

FM/MW/LW Compact Disc Player

Operating Instructions _____ **GB**

Bedienungsanleitung _____ **DE**

Mode d'emploi _____ **FR**

Istruzioni per l'uso _____ **IT**

Gebruiksaanwijzing _____ **NL**

To cancel the demonstration (DEMO) display, see page 11.
Zum Deaktivieren der Demo-Anzeige (DEMO) schlagen Sie bitte auf Seite 12 nach.
Pour annuler la démonstration (DEMO), reportez-vous à la page 12.
Per annullare la dimostrazione (DEMO), vedere pagina 12.
Om de demonstratie (DEMO) te annuleren, zie pagina 11.



CDX-GT225C ***CDX-GT222***
CDX-GT220 ***CDX-GT121***

For installation and connections, see the supplied installation/connections manual.

**CLASS 1
LASER PRODUCT**

This label is located on the bottom of the chassis.

The manufacturer of this product is Sony Corporation, 1-7-1 Konan Minato-ku Tokyo, 108-0075 Japan.

The Authorized Representative for EMC and product safety is Sony Deutschland GmbH, Hedelfinger Strasse 61, 70327 Stuttgart, Germany. For any service or guarantee matters please refer to the addresses given in separate service or guarantee documents.

Warning if your car's ignition has no ACC position

Be sure to set the Auto Off function (page 11). The unit will shut off completely and automatically in the set time after the unit is turned off, which prevents battery drain. If you do not set the Auto Off function, press and hold **(OFF)** until the display disappears each time you turn the ignition off.



Disposal of Old Electrical & Electronic Equipment (Applicable in the European Union and other European countries with separate collection systems)

This symbol on the product or on its packaging indicates that this product shall not be treated as household waste. Instead it shall be handed over to the applicable collection point for the recycling of electrical and electronic equipment. By ensuring this product is disposed of correctly, you will help prevent potential negative consequences for the environment and human health, which could otherwise be caused by inappropriate waste handling of this product. The recycling of materials will help to conserve natural resources. For more detailed information about recycling of this product, please contact your local Civic Office, your household waste disposal service or the shop where you purchased the product.

CDX-GT225C/GT222/GT220 only



Microsoft, Windows Media, and the Windows logo are trademarks or registered trademarks of Microsoft

Corporation in the United States and/or other countries.

Table of Contents

| | |
|-----------------------------|---|
| About this manual | 4 |
| Welcome ! | 4 |

Getting Started

| | |
|-------------------------------------|---|
| Setting the clock | 4 |
| Detaching the front panel | 4 |
| Attaching the front panel | 5 |

Location of controls and basic operations

| | |
|---------------------|---|
| Main unit | 6 |
|---------------------|---|

CD

| | |
|-----------------------------------|---|
| Display items | 8 |
| Repeat and shuffle play | 8 |

Radio

| | |
|--|----|
| Storing and receiving stations | 8 |
| Storing automatically — BTM | 8 |
| Storing manually | 8 |
| Receiving the stored stations | 8 |
| Tuning automatically | 8 |
| RDS | 9 |
| Overview | 9 |
| Setting AF and TA | 9 |
| Selecting PTY | 10 |
| Setting CT | 10 |

Other functions

| | |
|---|----|
| Changing the sound settings | 10 |
| Adjusting the sound characteristics — BAL/ FAD/SUB | 10 |
| Customizing the equalizer curve — EQ3 | 10 |
| Adjusting setup items — SET | 11 |
| Using optional equipment | 11 |
| Auxiliary audio equipment | 11 |
| Card remote commander RM-X114 (for CDX-GT225C/GT222/GT220) | 12 |
| Rotary commander RM-X4S (CDX-GT225C only) | 12 |

Additional Information

| | |
|--|----|
| Precautions | 13 |
| Notes on discs | 13 |
| Playback order of MP3/WMA files (CDX-GT225C/GT222/GT220 only) | 14 |
| About MP3 files (CDX-GT225C/GT222/GT220 only) | 14 |
| About WMA files (CDX-GT225C/GT222/GT220 only) | 14 |
| Maintenance | 15 |
| Removing the unit | 15 |
| Specifications | 16 |
| Troubleshooting | 17 |
| Error displays/Messages | 18 |

About this manual

This manual contains instructions for the CDX-GT225C, GT222, GT220, and GT121. The following chart shows the main differences between these models.

Check your model name, and refer to the difference indications in each section of this manual.







| | GT225C | GT222 GT220 | GT121 |
|---------------------------------|---------------|----------------|-------|
| MP3/WMA playback | ● | ● | |
| Card remote commander available | ● (option) | ● (option) | |
| Rotary commander available | ● (option) | | |

Welcome !

Thank you for purchasing this Sony Compact Disc Player. You can enjoy your drive with the following functions.

• CD playback

You can play CD-DA (also containing CD TEXT) and CD-R/CD-RW (MP3/WMA files (page 14)*).

| Type of discs | Label on the disc | |
|---------------|---|---|
| CD-DA |  |  |
| MP3* WMA* |   |   |

• Radio reception

- You can store up to 6 stations per band (FM1, FM2, FM3, MW and LW).
- **BTM** (Best Tuning Memory): The unit selects strong signal stations and stores them.

• RDS services

- You can use FM station with Radio Data System (RDS).

• Sound adjustment

- **EQ3 stage2**: You can choose any one of 7 preset equalizer curves.

• Auxiliary equipment connection

An AUX input jack on the front of the unit allows connection of a portable audio device.

Getting Started

Setting the clock

The clock uses a 24-hour digital indication.

1 Press and hold the select button.

The setup display appears.

2 Press the select button repeatedly until “CLOCK-ADJ” appears.

3 Press (SEEK) +.

The hour indication flashes.

4 Rotate the volume control dial to set the hour and minute.

To move the digital indication, press (SEEK) –/+.

5 Press the select button.

The setup is complete and the clock starts.

To display the clock, press (DSPL). Press (DSPL) again to return to the previous display.

Tip

You can set the clock automatically with the RDS feature (page 10).

Detaching the front panel

You can detach the front panel of this unit to prevent theft.

Caution alarm

If you turn the ignition switch to the OFF position without detaching the front panel, the caution alarm will sound for a few seconds. The alarm will only sound if the built-in amplifier is used.

1 Press (OFF).

The unit is turned off.

2 Press , then pull it off towards you.

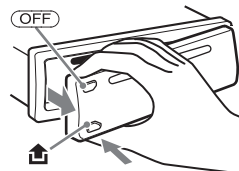

Notes

- Do not drop or put excessive pressure on the front panel and display window.
- Do not subject the front panel to heat/high temperature or moisture. Avoid leaving it in a parked car or on a dashboard/rear tray.

Attaching the front panel

Engage part (A) of the front panel with part (B) of the unit, as illustrated, and push the left side into position until it clicks.

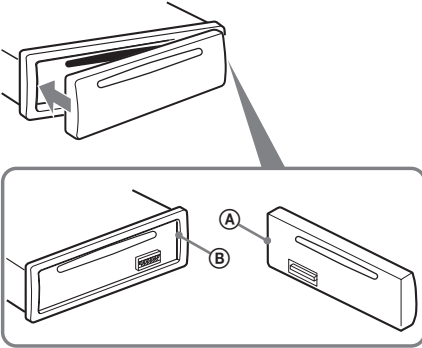

Note

Do not put anything on the inner surface of the front panel.

Location of controls and basic operations

Main unit

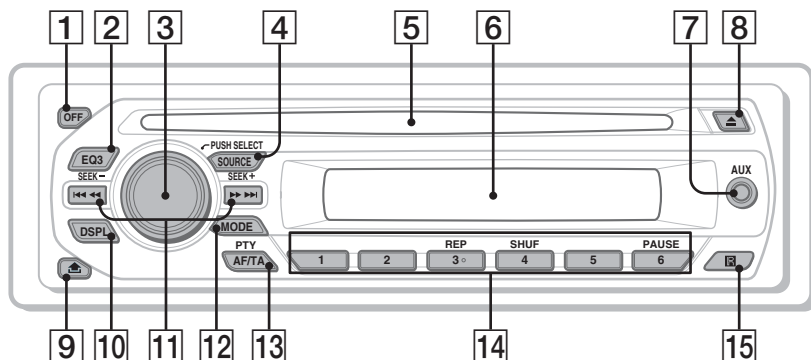

This section contains instructions on the location of controls and basic operations. For details, see the respective pages.

1 OFF button

To power off; stop the source.

2 EQ3 (equalizer) button page 10

To select an equalizer type (XPLD, VOCAL, EDGE, CRUISE, SPACE, GRAVITY, CUSTOM or OFF).

3 Volume control dial/select button page 10

To adjust volume (rotate); select setup items (press and rotate).

4 SOURCE button

To power on; change the source (Radio/CD/AUX).

5 Disc slot

Insert the disc (label side up), playback starts.

6 Display window

7 AUX input jack page 11

To connect a portable audio device.

8 ▲ (eject) button

To eject the disc.

9  (front panel release) button page 4

10 **DSPL (display)/SCRL (scroll) button (CDX-GT225C/GT222/GT220)** page 8

To change display items (press); scroll the display item (press and hold).

DSPL (display) button (CDX-GT121) page 8

To change display items.

11 **SEEK -/+ buttons**

CD:

To skip tracks (press); skip tracks continuously (press, then press again within about 1 second and hold); reverse/fast-forward a track (press and hold).

Radio:

To tune in stations automatically (press); find a station manually (press and hold).

12 **MODE button** page 8

To select the radio band (FM/MW/LW).

13 **AF (Alternative Frequencies)/TA (Traffic Announcement)/PTY (Program Type) button** page 10

To set AF and TA (press); select PTY (press and hold) in RDS.

14 **Number buttons**

CD:

①/②: **ALBM -/+** (during MP3/WMA playback) **(CDX-GT225C/GT222/GT220)**

To skip albums (press); skip albums continuously (press and hold).

③: **REP** page 8

④: **SHUF** page 8

⑥: **PAUSE**

To pause playback. To cancel, press again.

Radio:

To receive stored stations (press); store stations (press and hold).

15 **Receptor for the card remote commander (CDX-GT225C/GT222/GT220 only)**

Display items

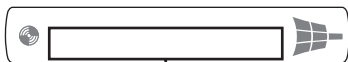

Track number/Elapsed playing time, Disc/artist name, Album number*¹, Album name, Track name, Text information*², Clock

*¹ Album number is displayed only when the album is changed.

(CDX-GT225C/GT222/GT220 only)

*² When playing an MP3, ID3 tag is displayed, and when playing a WMA, WMA tag is displayed.

(CDX-GT225C/GT222/GT220 only)

To change display items, press **(DSPL)**.

Tip

Displayed items may differ depending on model, disc type, recording format and settings. For details on MP3/WMA, see page 14.

(CDX-GT225C/GT222/GT220 only)

Repeat and shuffle play

1 During playback, press **(3)** (REP) or **(4)** (SHUF) repeatedly until the desired setting appears.

| Select | To play |
|--------------------|------------------------|
| ↶ TRACK | track repeatedly. |
| ↶ ALBUM* | album repeatedly. |
| SHUF ALBUM* | album in random order. |
| SHUF DISC | disc in random order. |

* When an MP3/WMA is played.

(CDX-GT225C/GT222/GT220 only)

To return to normal play mode, select “**↶ OFF**” or “**SHUF OFF**.”

Storing and receiving stations

Caution

When tuning in stations while driving, use Best Tuning Memory (BTM) to prevent an accident.

Storing automatically — BTM

1 Press **(SOURCE)** repeatedly until “**TUNER**” appears.

To change the band, press **(MODE)** repeatedly. You can select from FM1, FM2, FM3, MW or LW.

2 Press and hold the select button.

The setup display appears.

3 Press the select button repeatedly until “**BTM**” appears.

4 Press **(SEEK) +**.

The unit stores stations in order of frequency on the number buttons.

A beep sounds when the setting is stored.

Storing manually

1 While receiving the station that you want to store, press and hold a number button **(1)** to **(6)** until “**MEMORY**” appears.

Note

If you try to store another station on the same number button, the previously stored station will be replaced.

Tip

When an RDS station is stored, the AF/TA setting is also stored (page 9).

Receiving the stored stations

1 Select the band, then press a number button **(1)** to **(6)**.

Tuning automatically

1 Select the band, then press **(SEEK) -/+** to search for the station.

Scanning stops when the unit receives a station. Repeat this procedure until the desired station is received.

Tip

If you know the frequency of the station you want to listen to, press and hold **(SEEK) -/+** to locate the approximate frequency, then press **(SEEK) -/+** repeatedly to fine adjust to the desired frequency (manual tuning).

Overview

FM stations with Radio Data System (RDS) service send inaudible digital information along with the regular radio program signal.

Display items

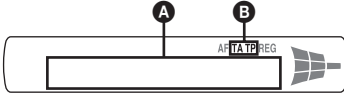

- A** Frequency*1 (Program service name), Preset number, Clock, RDS data
- B** TA/TP*2

1 While receiving the RDS station, "" is displayed on the left of the frequency indication.

*2 "TA" flashes during traffic information. "TP" lights up while such a station is received.

To change display items **A**, press **(DSPL)**.

RDS services

This unit automatically provides RDS services as follows:

AF (Alternative Frequencies)

Selects and retunes the station with the strongest signal in a network. By using this function, you can continuously listen to the same program during a long-distance drive without having to retune the same station manually.

TA (Traffic Announcement)/TP (Traffic Program)

Provides current traffic information/programs. Any information/program received, will interrupt the currently selected source.

PTY (Program Types)

Displays the currently received program type. Also searches your selected program type.

CT (Clock Time)

The CT data from the RDS transmission sets the clock.

Notes

- Depending on the country/region, not all RDS functions may be available.
- RDS will not work if the signal strength is too weak, or if the station you are tuned to is not transmitting RDS data.

Setting AF and TA

- 1 Press **(AF/TA)** repeatedly until the desired setting appears.

| Select | To |
|-------------------|--------------------------------|
| AF-ON | activate AF and deactivate TA. |
| TA-ON | activate TA and deactivate AF. |
| AF, TA-ON | activate both AF and TA. |
| AF, TA-OFF | deactivate both AF and TA. |

Storing RDS stations with the AF and TA setting

You can preset RDS stations along with the AF/TA setting. If you use the BTM function, only RDS stations are stored with the same AF/TA setting.

If you preset manually, you can preset both RDS and non-RDS stations with the AF/TA setting for each.

- 1 Set AF/TA, then store the station with BTM or manually.

Receiving emergency announcements

With AF or TA on, the emergency announcements will automatically interrupt the currently selected source.

Tip

If you adjust the volume level during a traffic announcement, that level will be stored into memory for subsequent traffic announcements, independently from the regular volume level.

Staying with one regional program — REG

When the AF function is on: this unit's factory setting restricts reception to a specific region, so you will not be switched to another regional station with a stronger frequency.

If you leave this regional program's reception area, set "REG-OFF" in setup during FM reception (page 11).

Note

This function does not work in the UK and in some other areas.

Local Link function (UK only)

This function enables you to select other local stations in the area, even if they are not stored on your number buttons.

- 1 During FM reception, press a number button **(1)** to **(6)** on which a local station is stored.

continue to next page →

- Within 5 seconds, press again a number button of the local station.
Repeat this procedure until the local station is received.

Selecting PTY

- Press and hold **(AF/TA)** (PTY) during FM reception.



The current program type name appears if the station is transmitting PTY data.

- Press **(AF/TA)** (PTY) repeatedly until the desired program type appears.

- Press **(SEEK) -/+**.

The unit starts to search for a station broadcasting the selected program type.

Type of programs

NEWS (News), **AFFAIRS** (Current Affairs), **INFO** (Information), **SPORT** (Sports), **EDUCATE** (Education), **DRAMA** (Drama), **CULTURE** (Culture), **SCIENCE** (Science), **VARIED** (Varied), **POP M** (Popular Music), **ROCK M** (Rock Music), **EASY M** (Easy Listening), **LIGHT M** (Light Classical), **CLASSICS** (Classical), **OTHER M** (Other Music Type), **WEATHER** (Weather), **FINANCE** (Finance), **CHILDREN** (Children's Programs), **SOCIAL A** (Social Affairs), **RELIGION** (Religion), **PHONE IN** (Phone In), **TRAVEL** (Travel), **LEISURE** (Leisure), **JAZZ** (Jazz Music), **COUNTRY** (Country Music), **NATION M** (National Music), **OLDIES** (Oldies Music), **FOLK M** (Folk Music), **DOCUMENT** (Documentary)

Note

You cannot use this function in countries/regions where no PTY data is available.

Setting CT

- Set "CT-ON" in setup (page 11).

Notes

- The CT function may not work even though an RDS station is being received.
- There might be a difference between the time set by the CT function and the actual time.

Other functions

Changing the sound settings

Adjusting the sound characteristics — BAL/FAD/SUB

You can adjust the balance, fader, and subwoofer volume.

- Press the select button repeatedly until "BAL," "FAD" or "SUB" appears. The item changes as follows:

LOW*1 → **MID***1 → **HI***1 →
BAL (left-right) → **FAD** (front-rear) →
SUB (subwoofer volume)*2 → **AUX***3

*1 When EQ3 is activated (page 10).

*2 When the audio output is set to "SUB" (page 11).

"ATT" is displayed at the lowest setting, and can be adjusted up to 21 steps.

*3 When AUX source is activated (page 11).

- Rotate the volume control dial to adjust the selected item.

After 3 seconds, the setting is complete and the display returns to normal play/reception mode.

Customizing the equalizer curve — EQ3

"CUSTOM" of EQ3 allows you to make your own equalizer settings.

- Select a source, then press **(EQ3)** repeatedly to select "CUSTOM."
- Press the select button repeatedly until "LOW," "MID" or "HI" appears.
- Rotate the volume control dial to adjust the selected item.

The volume level is adjustable in 1 dB steps, from -10 dB to +10 dB.

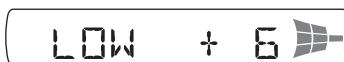

Repeat steps 2 and 3 to adjust the equalizer curve.

To restore the factory-set equalizer curve, press and hold the select button before the setting is complete.

After 3 seconds, the setting is complete and the display returns to normal play/reception mode.

Tip

Other equalizer types are also adjustable.

Adjusting setup items — SET

- 1 Press and hold the select button.**
The setup display appears.
- 2 Press the select button repeatedly until the desired item appears.**
- 3 Rotate the volume control dial to select the setting (example “ON” or “OFF”).**
- 4 Press and hold the select button.**
The setup is complete and the display returns to normal play/reception mode.

Note

Displayed items will differ, depending on the source and setting.

The following items can be set (follow the page reference for details):

“●” indicates the default settings.

CLOCK-ADJ (Clock Adjust) (page 4)

CT (Clock Time)

To set “CT-ON” or “CT-OFF” (●) (page 9, 10).

BEEP

To set “BEEP-ON” (●) or “BEEP-OFF.”

AUX-A*1 (AUX Audio)

To turn the AUX source display “AUX-A-ON” (●) or “AUX-A-OFF” (page 11).

A.OFF (Auto Off)

To shut off automatically after a desired time when the unit is turned off,

– “A.OFF-NO” (●), “A.OFF-30S (Seconds),”
– “A.OFF-30M (Minutes)” or “A.OFF-60M (Minutes).”

SUB/REAR*1

To switch the audio output.

– “SUB-OUT” (●): to output to a subwoofer.
– “REAR-OUT”: to output to a power amplifier.

DEMO (Demonstration)

To set “DEMO-ON” (●) or “DEMO-OFF.”

DIM (Dimmer) (CDX-GT222/GT220/GT121 only)

To change the brightness of the display.

– “DIM-ON”: to dim the display.
– “DIM-OFF” (●): to deactivate the dimmer.

ILM (Illumination) (CDX-GT225C only)

To change the illumination color: “ILM-1” (●) or “ILM-2.”

M.DSPL (Motion Display)

To select the Motion Display mode.

– “M.DSPL-ON” (●): to show moving patterns.
– “M.DSPL-OFF”: to deactivate the Motion Display.

A.SCRL (Auto Scroll)

To scroll long displayed item automatically when the disc/album/track is changed.

– “A.SCRL-ON” (●): to scroll.
– “A.SCRL-OFF”: to not scroll.

LOCAL (Local Seek Mode)

– “LOCAL-ON”: to only tune into stations with stronger signals.

– “LOCAL-OFF” (●): to tune normal reception.

MONO*2 (Monaural Mode)

To improve poor FM reception, select monaural reception mode.

– “MONO-ON”: to hear stereo broadcast in monaural.
– “MONO-OFF” (●): to hear stereo broadcast in stereo.

REG*2 (Regional)

To set “REG-ON” (●) or “REG-OFF” (page 9).

LPF*3 (Low Pass Filter)

To select the subwoofer cut-off frequency: “LPF OFF” (●), “LPF125Hz” or “LPF 78Hz.”

LOUD (Loudness)

To allow you to listen clearly at low volume levels.

– “LOUD-ON”: to reinforce bass and treble.
– “LOUD-OFF” (●): to not reinforce bass and treble.

BTM (page 8)

*1 When the unit is turned off.

*2 When FM is received.

*3 When the audio output is set to “SUB.”

Using optional equipment

Auxiliary audio equipment

By connecting an optional portable audio device to the AUX input jack (stereo mini jack) on the unit and then simply selecting the source, you can listen on your car speakers. The volume level is adjustable for any difference between the unit and the portable audio device. Follow the procedure below:

Connecting the portable audio device

- 1 Turn off the portable audio device.
- 2 Turn down the volume on the unit.
- 3 Connect to the unit.

continue to next page →

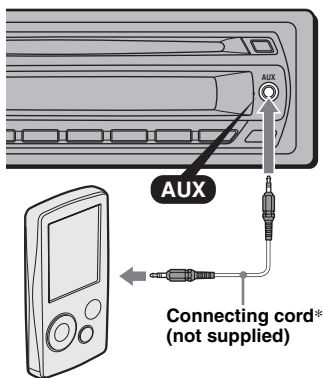

* Be sure to use a straight type plug.

Adjust the volume level

Be sure to adjust the volume for each connected audio device before playback.

- 1 Turn down the volume on the unit.
- 2 Press **(SOURCE)** repeatedly until "AUX" appears. "FRONT IN" appears.
- 3 Start playback of the portable audio device at a moderate volume.
- 4 Set your usual listening volume on the unit.
- 5 Press the select button repeatedly until "AUX" appears, and rotate the volume control dial to adjust the input level (-8 dB to +18 dB).

Card remote commander RM-X114 (for CDX-GT225C/GT222/GT220)

The corresponding buttons on the card remote commander control the same functions as those on this unit.

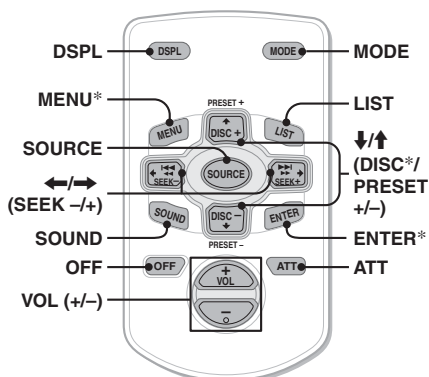

The following buttons on the card remote commander have also different buttons/functions from the unit.

- **DSPL (display) button**
To change display items.
- **◀/▶ (SEEK -/+) buttons**
To control CD/radio, the same as **(SEEK)** -/+ on the unit.
- **SOUND button**
The same as the select button on the unit.
- **LIST button**
To select PTY in RDS.
- **↑/↓ (DISC*/PRESET +/-) buttons**
To control CD, the same as **(1)/(2)** (ALBM -/+) buttons on the unit.
- **ATT (attenuate) button**
To attenuate the sound. To cancel, press again.

* Not available for this unit.

Note

If the unit is turned off and the display disappears, it cannot be operated with the card remote commander unless **(SOURCE)** on the unit is pressed, or a disc is inserted to activate the unit first.

Rotary commander RM-X4S (CDX-GT225C only)

Attaching the label

Attach the indication label depending on how you mount the rotary commander.

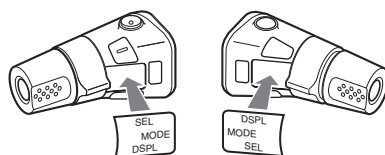

Location of controls

The corresponding buttons on the rotary commander control the same functions as those on this unit.

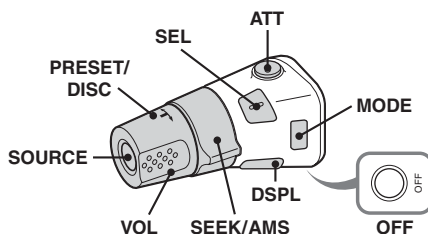

The following controls on the rotary commander require a different operation from the unit.

- **PRESET/DISC* control**
The same as **(1)/(2)** (ALBM -/+) on the unit (push in and rotate).

• **VOL (volume) control**

The same as the volume control dial on the unit (rotate).

• **SEEK/AMS control**

The same as (SEEK) -/+ on the unit (rotate, or rotate and hold).

• **ATT (attenuate) button**

To attenuate the sound. To cancel, press again.

• **DSPL (display) button**

To change display items.

* Not available for this unit.

Changing the operative direction

The operative direction of the controls is factory-set as shown below.

To increase

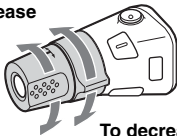

To decrease

If you need to mount the rotary commander on the right hand side of the steering column, you can reverse the operative direction.

- 1 While pushing the VOL control, press and hold (SEL).

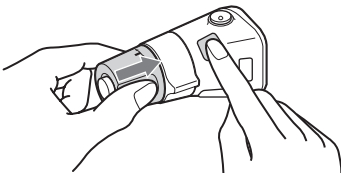

Additional Information

Precautions

- If your car has been parked in direct sunlight, allow the unit to cool off before operating it.
- Power antenna (aerial) will extend automatically while the unit is operating.

Moisture condensation

On a rainy day or in a very damp area, moisture condensation may occur inside the lenses and display of the unit. Should this occur, the unit will not operate properly. In such a case, remove the disc and wait for about an hour until the moisture has evaporated.

To maintain high sound quality

Be careful not to splash juice or other soft drinks onto the unit or discs.

Notes on discs

- To keep a disc clean, do not touch its surface. Handle the disc by its edge.
- Keep your discs in their cases or disc magazines when not in use.
- Do not subject discs to heat/high temperature. Avoid leaving them in a parked car or on a dashboard/rear tray.
- Do not attach labels, or use discs with sticky ink/residue. Such discs may stop spinning when used, causing a malfunction, or may ruin the disc.



- Do not use any discs with labels or stickers attached. The following malfunctions may result from using such discs:
 - Inability to eject a disc (due to a label or sticker peeling off and jamming the eject mechanism).
 - Inability to read audio data correctly (e.g., playback skipping, or no playback) due to heat shrinking of a sticker or label causing a disc to warp.
- Discs with non-standard shapes (e.g., heart, square, star) cannot be played on this unit. Attempting to do so may damage the unit. Do not use such discs.
- You cannot play 8 cm (3 1/4 in) CDs.

continue to next page →

- Before playing, clean the discs with a commercially available cleaning cloth. Wipe each disc from the center out. Do not use solvents such as benzene, thinner, commercially available cleaners, or antistatic spray intended for analog discs.



Notes on CD-R/CD-RW discs

- Some CD-Rs/CD-RWs (depending on the equipment used for its recording or the condition of the disc) may not play on this unit.
- You cannot play a CD-R/a CD-RW that is not finalized.

CDX-GT225C/GT222/GT220 only

- The unit is compatible with the ISO 9660 level 1/level 2 format, Joliet/Romeo in the expansion format, and Multi Session.
- The maximum number of:
 - folders (albums): 150 (including root and empty folders).
 - files (tracks) and folders contained in a disc: 300 (if a folder/file names contain many characters, this number may become less than 300).
 - displayable characters for a folder/file name is 32 (Joliet), or 64 (Romeo).
- When the disc is recorded in Multi Session, only the first track of the first session format is recognized and played (any other format is skipped). The priority of the format is CD-DA and MP3/WMA.
 - When the first track is a CD-DA, only CD-DA of the first session is played.
 - When the first track is not a CD-DA, the MP3/WMA session is played. If the disc has no data in any of these formats, “NO MUSIC” is displayed.

Music discs encoded with copyright protection technologies

This product is designed to play back discs that conform to the Compact Disc (CD) standard. Recently, various music discs encoded with copyright protection technologies are marketed by some record companies. Please be aware that among those discs, there are some that do not conform to the CD standard and may not be playable by this product.

Note on DualDiscs

A DualDisc is a two sided disc product which mates DVD recorded material on one side with digital audio material on the other side. However, since the audio material side does not conform to the Compact Disc (CD) standard, playback on this product is not guaranteed.

Playback order of MP3/WMA files (CDX-GT225C/GT222/GT220 only)

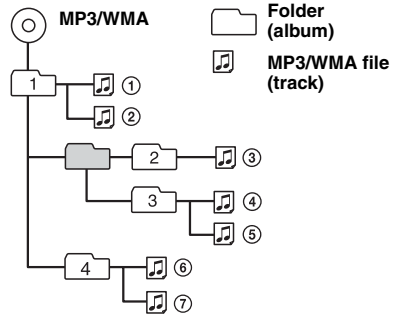

About MP3 files (CDX-GT225C/GT222/GT220 only)

- MP3, which stands for MPEG-1 Audio Layer-3, is a music file compression format standard. It compresses audio CD data to approximately 1/10 of its original size.
- ID3 tag versions 1.0, 1.1, 2.2, 2.3 and 2.4 apply to MP3 only. ID3 tag is 15/30 characters (1.0 and 1.1), or 63/126 characters (2.2, 2.3 and 2.4).
- When naming an MP3 file, be sure to add the file extension “.mp3” to the file name.
- During playback or fast-forward/reverse of a VBR (variable bit rate) MP3 file, elapsed playing time may not display accurately.

Note

If you play a high-bit-rate MP3, such as 320 kbps, sound may be intermittent.

About WMA files (CDX-GT225C/GT222/GT220 only)

- WMA, which stands for Windows Media Audio, is a music file compression format standard. It compresses audio CD data to approximately 1/22* of its original size.
- WMA tag is 63 characters.
- When naming a WMA file, be sure to add the file extension “.wma” to the file name.
- During playback or fast-forward/reverse of a VBR (variable bit rate) WMA file, elapsed playing time may not display accurately.

* only for 64 kbps

Note

Playback of the following WMA files is not supported.
 – lossless compression
 – copyright-protected

If you have any questions or problems concerning your unit that are not covered in this manual, consult your nearest Sony dealer.

Maintenance

Replacing the lithium battery of the card remote commander

Under normal conditions, the battery will last approximately 1 year. (The service life may be shorter, depending on the conditions of use.) When the battery becomes weak, the range of the card remote commander becomes shorter. Replace the battery with a new CR2025 lithium battery. Use of any other battery may present a risk of fire or explosion.

RM-X114 (for CDX-GT225C/GT222/GT220)

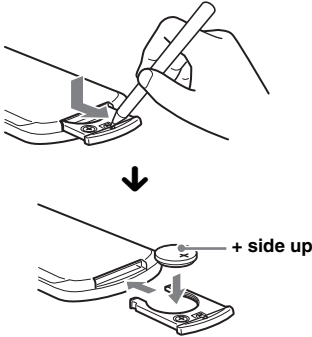

Notes on the lithium battery

- Keep the lithium battery out of the reach of children. Should the battery be swallowed, immediately consult a doctor.
- Wipe the battery with a dry cloth to assure a good contact.
- Be sure to observe the correct polarity when installing the battery.
- Do not hold the battery with metallic tweezers, otherwise a short-circuit may occur.

WARNING

Battery may explode if mistreated.
Do not recharge, disassemble, or dispose of in fire.

Fuse replacement

When replacing the fuse, be sure to use one matching the amperage rating stated on the original fuse. If the fuse blows, check the power connection and replace the fuse. If the fuse blows again after replacement, there may be an internal malfunction. In such a case, consult your nearest Sony dealer.

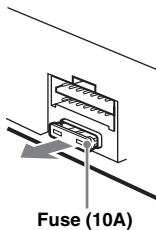

Cleaning the connectors

The unit may not function properly if the connectors between the unit and the front panel are not clean. In order to prevent this, detach the front panel (page 4) and clean the connectors with a cotton swab. Do not apply too much force. Otherwise, the connectors may be damaged.

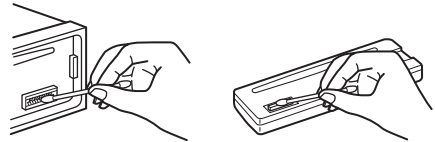

Main unit

Back of the front panel

Notes

- For safety, turn off the ignition before cleaning the connectors, and remove the key from the ignition switch.
- Never touch the connectors directly with your fingers or with any metal device.

Removing the unit

1 Remove the protection collar.

- 1 Detach the front panel (page 4).
- 2 Engage the release keys together with the protection collar.

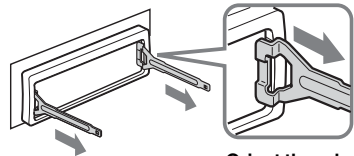

Orient the release keys as shown.

- 3 Pull out the release keys to remove the protection collar.

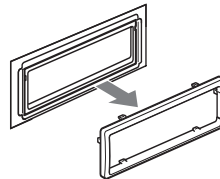

continue to next page →

2 Remove the unit.

- 1 Insert both release keys simultaneously until they click.

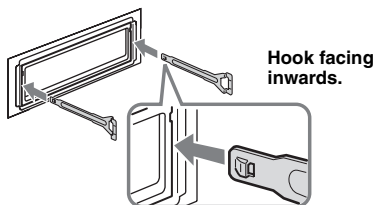

- 2 Pull the release keys to unseat the unit.

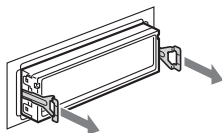

- 3 Slide the unit out of the mounting.

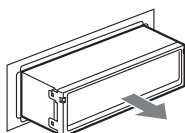

Specifications

CD Player section

Signal-to-noise ratio: 120 dB

Frequency response: 10 – 20,000 Hz

Wow and flutter: Below measurable limit

Tuner section

FM

Tuning range: 87.5 – 108.0 MHz

Antenna (aerial) terminal:

External antenna (aerial) connector

Intermediate frequency: 10.7 MHz/450 kHz

Usable sensitivity: 9 dBf

Selectivity: 75 dB at 400 kHz

Signal-to-noise ratio: 67 dB (stereo), 69 dB (mono)

Harmonic distortion at 1 kHz: 0.5 % (stereo),
0.3 % (mono)

Separation: 35 dB at 1 kHz

Frequency response: 30 – 15,000 Hz

MW/LW

Tuning range:

MW: 531 – 1,602 kHz

LW: 153 – 279 kHz

Antenna (aerial) terminal:

External antenna (aerial) connector

Intermediate frequency: 10.7 MHz/450 kHz

Sensitivity: MW: 30 μ V, LW: 40 μ V

Power amplifier section

Outputs: Speaker outputs (sure seal connectors)

Speaker impedance: 4 – 8 ohms

Maximum power output: 45 W \times 4 (at 4 ohms)

General

Output:

Audio outputs terminal (sub/rear switchable)

Power antenna (aerial) relay control terminal

Power amplifier control terminal

Inputs:

Telephone ATT control terminal

Antenna (aerial) input terminal

AUX input jack (stereo mini jack)

Remote controller input terminal
(CDX-GT225C only)

Tone controls:

Low: \pm 10 dB at 60 Hz (XPLOD)

Mid: \pm 10 dB at 1 kHz (XPLOD)

High: \pm 10 dB at 10 kHz (XPLOD)

Loudness:

+4 dB at 100 Hz

+2 dB at 10 kHz

Power requirements: 12 V DC car battery
(negative ground (earth))

Dimensions: Approx. 178 \times 50 \times 179 mm
(7 $\frac{1}{8}$ \times 2 \times 7 $\frac{1}{8}$ in) (w/h/d)

Mounting dimensions: Approx. 182 \times 53 \times 162 mm
(7 $\frac{1}{4}$ \times 2 $\frac{1}{8}$ \times 6 $\frac{1}{2}$ in) (w/h/d)

Mass: Approx. 1.2 kg (2 lb 11 oz)

Supplied accessory:

Parts for installation and connections (1 set)

Optional accessories/equipment:

for CDX-GT225C/GT222/GT220

Card remote commander: RM-X114

for CDX-GT225C

Rotary commander: RM-X4S

Your dealer may not handle some of the above listed accessories. Please ask the dealer for detailed information.

MPEG Layer-3 audio coding technology and patents licensed from Fraunhofer IIS and Thomson.

Design and specifications are subject to change without notice.



- Halogenated flame retardants are not used in the certain printed wiring boards.
- Halogenated flame retardants are not used in cabinets.
- Packaging cushions are made from paper.

Troubleshooting

The following checklist will help you remedy problems you may encounter with your unit. Before going through the checklist below, check the connection and operating procedures.

General

No power is being supplied to the unit.

- Check the connection. If everything is in order, check the fuse.
- If the unit is turned off and the display disappears, it cannot be operated with the remote commander.*
→ Turn on the unit.

The power antenna (aerial) does not extend.

The power antenna (aerial) does not have a relay box.

No sound.

- The volume is too low.
- The ATT function is activated, or the Telephone ATT function (when the interface cable of a car telephone is connected to the ATT lead) is activated.
- The position of the fader control "FAD" is not set for a 2-speaker system.

No beep sound.

- The beep sound is canceled (page 11).
- An optional power amplifier is connected and you are not using the built-in amplifier.

The contents of the memory have been erased.

- The power supply lead or battery has been disconnected.
- The power supply lead is not connected properly.

Stored stations and correct time are erased.

The fuse has blown.

Makes noise when the position of the ignition is switched.

The leads are not matched correctly with the car's accessory power connector.

During playback or reception, demonstration mode starts.

If no operation is performed for 5 minutes with "DEMO-ON" set, demonstration mode starts.
→ Set "DEMO-OFF" (page 11).

The display disappears from/does not appear in the display window.

- The dimmer is set "DIM-ON" (page 11).
- The display disappears if you press and hold (OFF).
→ Press and hold (OFF) on the unit until the display appears.
- The connectors are dirty (page 15).

The Auto Off function does not operate.

The unit is turned on. The Auto Off function activates after turning off the unit.
→ Turn off the unit.

CD playback

The disc cannot be loaded.

- Another disc is already loaded.
- The disc has been forcibly inserted upside down or in the wrong way.

The disc does not playback.

- Defective or dirty disc.
- The CD-Rs/CD-RWs are not for audio use (page 14).

MP3/WMA files cannot be played back.*

The disc is incompatible with the MP3/WMA format and version (page 14).

MP3/WMA files take longer to play back than others.*

The following discs take a longer time to start playback.

- a disc recorded with a complicated tree structure.
- a disc recorded in Multi Session.
- a disc to which data can be added.

The display items do not scroll.

- For discs with very many characters, those may not scroll.
- "A.SCRL" is set to "OFF".
→ Set "A.SCRL-ON" (page 11).
→ Press and hold (DSP/L) (SCRL).*

The sound skips.

- Installation is not correct.
→ Install the unit at an angle of less than 45° in a sturdy part of the car.
- Defective or dirty disc.

The disc will not eject.

Press ▲ (eject) (page 6).

Radio reception

The stations cannot be received.

The sound is hampered by noises.

- Connect a power antenna (aerial) control lead (blue) or accessory power supply lead (red) to the power supply lead of a car's antenna (aerial) booster (only when your car has built-in FM/MW/LW antenna (aerial) in the rear/side glass).
- Check the connection of the car antenna (aerial).
- The auto antenna (aerial) will not go up.
→ Check the connection of the power antenna (aerial) control lead.
- Check the frequency.

Preset tuning is not possible.

- Store the correct frequency in the memory.
- The broadcast signal is too weak.

Automatic tuning is not possible.

- Setting of the local seek mode is not correct.
→ Tuning stops too frequently:
Set "LOCAL-ON" (page 11).
→ Tuning does not stop at a station:
Set "MONO-ON" (page 11).
- The broadcast signal is too weak.
→ Perform manual tuning.

During FM reception, the "ST" indication flashes.

- Tune in the frequency accurately.
- The broadcast signal is too weak.
→ Set "MONO-ON" (page 11).

continue to next page →

An FM program broadcast in stereo is heard in monaural.

The unit is in monaural reception mode.

→ Set “MONO-OFF” (page 11).

RDS**The SEEK starts after a few seconds of listening.**

The station is non-TP or has weak signal.

→ Deactivate TA (page 9).

No traffic announcements.

- Activate TA (page 9).
 - The station does not broadcast any traffic announcements despite being TP.
→ Tune in another station.
-

PTY displays “- - - - -”

- The current station is not an RDS station.
 - RDS data has not been received.
 - The station does not specify the program type.
-

* CDX-GT225C/GT222/GT220 only

Error displays/Messages

ERROR

- The disc is dirty or inserted upside down.
→ Clean or insert the disc correctly.
 - A blank disc has been inserted.
 - The disc cannot play due to a problem.
→ Insert another disc.
-

FAILURE

The connection of speakers/amplifiers is incorrect.

→ See the installation/connections manual of this model to check the connection.

LOAD

The unit is loading the disc.

→ Wait until loading is complete.

L. SEEK +/-

The local seek mode is on during automatic tuning.

NO AF

There is no alternative frequency for the current station.

→ Press (SEEK) +/- while the program service name is flashing. The unit starts searching for another frequency with the same PI (Program Identification) data (“PI SEEK” appears).

NO INFO (CDX-GT225C/GT222/GT220 only)

Text information is not written in the MP3/WMA file.

NO MUSIC

The disc does not contain a music file.

→ Insert a music CD in this unit.

NO NAME

A disc/track name is not written in the track.

NO TP

The unit will continue searching for available TP stations.

OFFSET

There may be an internal malfunction.

→ Check the connection. If the error indication remains on in the display, consult your nearest Sony dealer.

PUSH EJECT

The disc cannot be ejected.

→ Press ▲ (eject) (page 6).

READ

The unit is reading all track and album information on the disc.

→ Wait until reading is complete and playback starts automatically. Depending on the disc structure, it may take more than a minute.

“ L L L L ” or “ 7 7 7 7 ”

During reverse or fast-forward, you have reached the beginning or the end of the disc and you cannot go any further.

“ _ ”

The character cannot be displayed with the unit.

If these solutions do not help improve the situation, consult your nearest Sony dealer.

If you take the unit to be repaired because of CD playback trouble, bring the disc that was used at the time the problem began.

Wichtig!

Bitte nehmen Sie sich etwas Zeit, um den Geräte-Pass vollständig auszufüllen. Dieser befindet sich auf der hinteren Umschlagseite dieser Bedienungsanleitung.

Zur Installation und zum Anschluss siehe die mitgelieferte Installations-/Anschlussanleitung.

**CLASS 1
LASER PRODUCT**

Dieses Etikett befindet sich an der Unterseite des Gehäuses.

Der Hersteller dieses Produkts ist Sony Corporation, 1-7-1 Konan, Minato-ku, Tokio, 108-0075, Japan.

Autorisierter Vertreter für EMV und Produktsicherheit ist die Sony Deutschland GmbH, Hedelfinger Strasse 61, 70327 Stuttgart, Deutschland. Für Fragen im Zusammenhang mit Kundendienst oder Garantie wenden Sie sich bitte an die in den separaten Kundendienst- oder Garantieunterlagen genannten Adressen.



Entsorgung von gebrauchten elektrischen und elektronischen Geräten (anzuwenden in den Ländern der Europäischen Union und anderen europäischen Ländern mit einem separaten Sammelsystem für diese Geräte)

Das Symbol auf dem Produkt oder seiner Verpackung weist darauf hin, dass dieses Produkt nicht als normaler Haushaltsabfall zu behandeln ist, sondern an einer Annahmestelle für das Recycling von elektrischen und elektronischen Geräten abgegeben werden muss. Durch Ihren Beitrag zum korrekten Entsorgen dieses Produkts schützen Sie die Umwelt und die Gesundheit Ihrer Mitmenschen. Umwelt und Gesundheit werden durch falsches Entsorgen gefährdet. Materialrecycling hilft, den Verbrauch von Rohstoffen zu verringern. Weitere Informationen über das Recycling dieses Produkts erhalten Sie von Ihrer Gemeinde, den kommunalen Entsorgungsbetrieben oder dem Geschäft, in dem Sie das Produkt gekauft haben.

Nur CDX-GT225C/GT222/GT220



Microsoft, Windows Media und das Windows-Logo sind Markenzeichen oder eingetragene Markenzeichen der Microsoft Corporation in den USA und/oder anderen Ländern.

Warnhinweis, wenn die Zündung Ihres Fahrzeugs nicht über eine Zuhörposition (ACC oder I) verfügt

Aktivieren Sie unbedingt die Abschaltautomatik (Seite 12). Nach dem Ausschalten wird das Gerät dann nach der voreingestellten Zeit automatisch vollständig abgeschaltet, so dass der Autobatterie kein Strom mehr entzogen wird. Wenn Sie die Abschaltautomatik nicht aktivieren, müssen Sie jedes Mal, wenn Sie die Zündung ausschalten, die Taste **OFF** gedrückt halten, bis die Anzeige ausgeblendet wird.

| | |
|--|---|
| Hinweise zu dieser Anleitung | 4 |
| Willkommen! | 4 |

Vorbereitungen

| | |
|-------------------------------------|---|
| Einstellen der Uhr | 5 |
| Abnehmen der Frontplatte | 5 |
| Anbringen der Frontplatte | 5 |

Lage und Grundfunktionen der Teile und Bedienelemente

| | |
|----------------------|---|
| Hauptgerät | 6 |
|----------------------|---|

CD

| | |
|------------------------------------|---|
| Informationen im Display | 8 |
| Repeat und Shuffle Play | 8 |

Radio

| | |
|--|----|
| Speichern und Empfangen von Sendern | 8 |
| Automatisches Speichern von Sendern | |
| — BTM | 8 |
| Manuelles Speichern von Sendern | 8 |
| Einstellen gespeicherter Sender | 8 |
| Automatisches Einstellen von Sendern | 9 |
| RDS | 9 |
| Übersicht | 9 |
| Einstellen von AF und TA | 9 |
| Auswählen des Programmtyps (PTY) | 10 |
| Einstellen der Uhrzeit (CT) | 10 |

Weitere Funktionen

| | |
|---|----|
| Ändern der Klangeinstellungen | 11 |
| Einstellen der Klangeigenschaften | |
| — BAL/FAD/SUB | 11 |
| Individuelles Einstellen der Equalizer-Kurve | |
| — EQ3 | 11 |
| Einstellen von Konfigurationsoptionen | |
| — SET | 11 |
| Verwenden gesondert erhältlicher Geräte | 12 |
| Zusätzliche Audiogeräte | 12 |
| Kartenfernbedienung RM-X114 | |
| (für den CDX-GT225C/GT222/GT220) | 13 |
| Joystick RM-X4S (nur CDX-GT225C) | 13 |

Weitere Informationen

| | |
|--|----|
| Sicherheitsmaßnahmen | 14 |
| Hinweise zu CDs | 14 |
| Wiedergabereihenfolge von MP3-/WMA-Dateien | |
| (nur CDX-GT225C/GT222/GT220) | 15 |
| MP3-Dateien | |
| (nur CDX-GT225C/GT222/GT220) | 15 |
| WMA-Dateien | |
| (nur CDX-GT225C/GT222/GT220) | 16 |
| Wartung | 16 |
| Ausbauen des Geräts | 17 |
| Technische Daten | 17 |
| Störungsbehebung | 18 |
| Fehleranzeigen/Meldungen | 20 |

Hinweise zu dieser Anleitung

Die Anweisungen in dieser Bedienungsanleitung beziehen sich auf die Modelle CDX-GT225C, GT222, GT220 und GT121. Aus der folgenden Tabelle gehen die wichtigsten Unterschiede zwischen den Modellen hervor.

Schauen Sie nach, welches Modell Sie erworben haben, und achten Sie in den verschiedenen Abschnitten des Handbuchs darauf, auf welches Modell sich die Anweisungen beziehen.







| | GT225C | GT222 GT220 | GT121 |
|------------------------------|-----------------|-----------------|-------|
| MP3-/WMA-Wiedergabe | ● | ● | |
| Kartenfembdienung erhältlich | ● (optional) | ● (optional) | |
| Joystick erhältlich | ● (optional) | | |

Willkommen!

Danke, dass Sie sich für diesen CD-Player von Sony entschieden haben. Mit diesem Gerät stehen Ihnen im Auto die folgenden Funktionen zur Verfügung.

• CD-Wiedergabe

Wiedergabe von CD-DAs (auch solche mit CD TEXT) und CD-Rs/CD-RWs (MP3-/WMA-Dateien (Seite 15)*).

| CD-Typ | Beschriftung auf der CD | |
|--------------|---|--|
| CD-DA |  |  |
| MP3* WMA* |  |  |
| |  |  |

• Radioempfang

- Für jeden Frequenzbereich (FM1 (UKW1), FM2 (UKW2), FM3 (UKW3), MW und LW) können Sie bis zu 6 Sender speichern.
- **BTM** (Speicherbelegungsautomatik): Das Gerät wählt die Sender mit den stärksten Signalen aus und speichert diese.

• RDS-Funktionen

- Sie können die RDS-Dienste von UKW-Sendern nutzen, die RDS-Signale (Radiodatensystem) ausstrahlen.

• Klangeinstellungen

- **EQ3 stage2**: Sie können eine der 7 voreingestellten Equalizer-Kurven auswählen.

• Anschließen eines zusätzlichen Geräts

- An die AUX-Eingangsbuchse an der Vorderseite des Geräts können Sie ein tragbares Audiogerät anschließen.

* nur CDX-GT225C/GT222/GT220

Vorbereitungen

Einstellen der Uhr

Die Uhr zeigt die Uhrzeit im 24-Stunden-Format digital an.

- 1 Halten Sie die Auswahlstaste gedrückt.**
Die Einstellanzeige erscheint.
- 2 Drücken Sie die Auswahlstaste so oft, bis „CLOCK-ADJ“ angezeigt wird.**
- 3 Drücken Sie (SEEK) +.**
Die Stundenanzeige blinkt.
- 4 Drehen Sie den Lautstärkereglern, um die Stunden und Minuten einzustellen.**
Drücken Sie (SEEK) -/+, um zur jeweils nächsten Ziffer in der Digitalanzeige zu wechseln.
- 5 Drücken Sie die Auswahlstaste.**
Der Einstellvorgang ist damit abgeschlossen und die Uhr beginnt zu laufen.

Zum Einblenden der Uhrzeit drücken Sie (DSPL). Drücken Sie (DSPL) erneut, um zur vorherigen Anzeige zurückzuschalten.

Tipp

Mithilfe der RDS-Funktion können Sie die Uhr auch automatisch einstellen lassen (Seite 10).

Abnehmen der Frontplatte

Um zu verhindern, dass das Gerät gestohlen wird, können Sie die Frontplatte abnehmen.

Warnton

Wenn Sie den Zündschlüssel in die Position OFF stellen, ohne die Frontplatte abzunehmen, ertönt einige Sekunden lang ein Warnton.

Der Warnton wird nur ausgegeben, wenn der integrierte Verstärker verwendet wird.

- 1 Drücken Sie (OFF).**
Das Gerät schaltet sich aus.
- 2 Drücken Sie  und ziehen Sie die Frontplatte auf sich zu und heraus.**

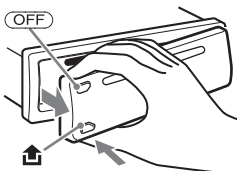

Hinweise

- Lassen Sie die Frontplatte nicht fallen und drücken Sie nicht zu stark auf die Frontplatte und das Display.
- Schützen Sie die Frontplatte vor Hitze bzw. hohen Temperaturen und vor Feuchtigkeit. Lassen Sie sie nicht in geparkten Autos, auf dem Armaturenbrett oder auf der Hutablage liegen.

Anbringen der Frontplatte

Setzen Sie Teil (A) der Frontplatte wie abgebildet an Teil (B) am Gerät an und drücken Sie dann die linke Seite hinein, bis sie mit einem Klicken einrastet.

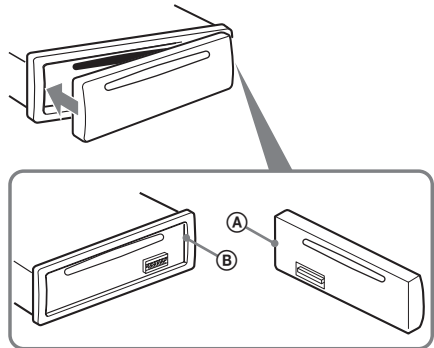

Hinweis

Legen Sie auf der Innenseite der Frontplatte nichts ab.

Hauptgerät

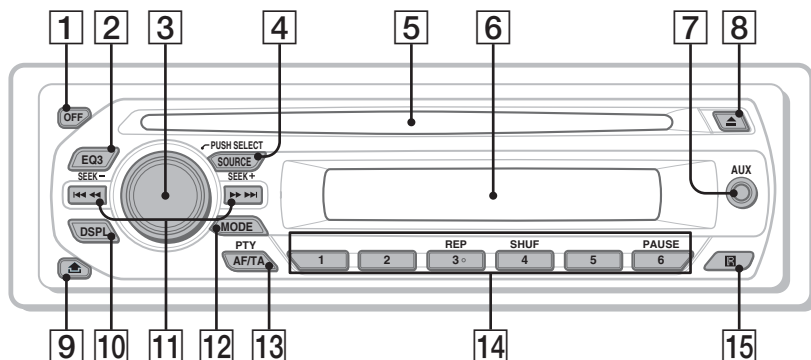

In diesem Abschnitt werden Lage und Grundfunktionen der Teile und Bedienelemente beschrieben.

Nähere Erläuterungen finden Sie auf den jeweiligen Seiten.

1 Taste OFF

Ausschalten bzw. Stoppen der Tonquelle.

2 Taste EQ3 (Equalizer) Seite 11

Auswählen eines Equalizer-Typs (XPLOD, VOCAL, EDGE, CRUISE, SPACE, GRAVITY, CUSTOM oder OFF).

3 Lautstärkeregler/Auswahl taste

Seite 11

Einstellen der Lautstärke (drehen) bzw. Auswählen von Einstelloptionen (drücken und drehen).

4 Taste SOURCE

Einschalten bzw. Wechseln der Tonquelle (Radio/CD/AUX).

5 CD-Einschub

Legen Sie eine CD mit der beschrifteten Seite nach oben ein. Die Wiedergabe beginnt.

6 Display

7 AUX-Eingangsbuchse Seite 12

Anschließen eines tragbaren Audiogeräts.

8 Taste ▲ (Auswerfen)

Auswerfen der CD.

9 Taste ↕ (Lösen der Frontplatte)

Seite 5

10 Taste DSPL (Anzeige)/SCRL (Bildlauf) (CDX-GT225C/GT222/GT220)

Seite 8

Wechseln der Informationen im Display (drücken) bzw. Durchlaufenlassen der Informationen im Display (gedrückt halten).

Taste DSPL (Anzeige) (CDX-GT121)

Seite 8

Wechseln der Informationen im Display.

11 Tasten SEEK -/+

CD:

Überspringen von Titeln (drücken), Überspringen mehrerer Titel hintereinander (drücken, dann innerhalb von 1 Sekunde erneut drücken und gedrückt halten) bzw. Rückwärts-/Vorwärtssuchen in einem Titel (gedrückt halten).

Radio:

Automatisches Einstellen von Sendern (drücken) bzw. manuelle Sendersuche (gedrückt halten).

12 Taste MODE Seite 8

Auswählen des Radiofrequenzbereichs (FM (UKW)/MW/LW).

13 Taste AF (Alternativfrequenzen)/ TA (Verkehrsdurchsagen)/ PTY (Programmtypauswahl) Seite 10

Einstellen von AF und TA (drücken) bzw. Auswählen des Programmtyps (PTY) bei einem RDS-Sender (gedrückt halten).

14 Zahlentasten (Stationstasten)

CD:

①/②: **ALBM -/+** (während der MP3-/WMA-Wiedergabe) (**CDX-GT225C/GT222/GT220**)

Überspringen von Alben (drücken) bzw. Überspringen mehrerer Alben hintereinander (gedrückt halten).

③: **REP** Seite 8

④: **SHUF** Seite 8

⑥: **PAUSE**

Anhalten der Wiedergabe. Zum Beenden der Funktion drücken Sie die Taste erneut.

Radio:

Einstellen gespeicherter Sender (drücken) bzw. Speichern von Sendern (gedrückt halten).

15 Empfänger für die Kartenfernbedienung (nur CDX-GT225C/GT222/GT220)

Informationen im Display

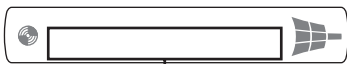

Titelnummer/Verstrichene
Spieldauer, CD-/Interpretename,
Albumnummer*¹, Albumname,
Titelname, Textinformationen*²,
Uhrzeit

*¹ Die Albumnummer wird nur beim Wechseln des Albums angezeigt.

(nur CDX-GT225C/GT222/GT220)

*² Bei der Wiedergabe einer MP3-Datei wird das ID3-Tag angezeigt, bei der Wiedergabe einer WMA-Datei wird das WMA-Tag angezeigt.

(nur CDX-GT225C/GT222/GT220)

Zum Wechseln der angezeigten Informationen drücken Sie **(DISPL)**.

Tipp

Je nach Modell, CD-Typ, Aufnahmeformat und Einstellungen werden unterschiedliche Informationen angezeigt. Erläuterungen zu MP3/WMA finden Sie auf Seite 15.

(nur CDX-GT225C/GT222/GT220)

Repeat und Shuffle Play

1 Drücken Sie während der Wiedergabe **(3) (REP) oder **(4)** (SHUF) so oft, bis die gewünschte Einstellung im Display erscheint.**

| Einstellung | Funktion |
|--------------------|--|
| TRACK | Wiederholtes Wiedergeben eines Titels. |
| ALBUM* | Wiederholtes Wiedergeben eines Albums. |
| SHUF ALBUM* | Wiedergeben eines Albums in willkürlicher Reihenfolge. |
| SHUF DISC | Wiedergeben einer CD in willkürlicher Reihenfolge. |

* Bei Wiedergabe einer MP3-/WMA-Datei.
(nur CDX-GT225C/GT222/GT220)

Wenn Sie wieder in den normalen Wiedergabemodus wechseln möchten, wählen Sie **OFF** bzw. **SHUF OFF**.

Speichern und Empfangen von Sendern

Achtung

Wenn Sie während der Fahrt Sender einstellen, sollten Sie die BTM-Funktion (Speicherbelegungsautomatik) verwenden. Andernfalls besteht Unfallgefahr.

Automatisches Speichern von Sendern — BTM

1 Drücken Sie **(SOURCE) so oft, bis „TUNER“ erscheint.**

Zum Wechseln des Frequenzbereichs drücken Sie mehrmals **(MODE)**. Sie können zwischen FM1 (UKW1), FM2 (UKW2), FM3 (UKW3), MW und LW wählen.

2 Halten Sie die Auswahltaste gedrückt. Die Einstellanzeige erscheint.

3 Drücken Sie die Auswahltaste so oft, bis „BTM“ angezeigt wird.

4 Drücken Sie **(SEEK) +.**

Das Gerät speichert die Sender in der Reihenfolge der Frequenzen auf den Zahlentasten (Stationstasten).

Ein Signalton ist zu hören und die Einstellung wird gespeichert.

Manuelles Speichern von Sendern

1 Während der zu speichernde Sender empfangen wird, halten Sie eine Stationstaste **(1) bis **(6)** gedrückt, bis „MEMORY“ erscheint.**

Hinweis

Wenn Sie auf der gleichen Stationstaste einen anderen Sender speichern, wird der zuvor gespeicherte Sender ersetzt.

Tipp

Wenn ein RDS-Sender gespeichert wird, wird auch die AF/TA-Einstellung gespeichert (Seite 9).

Einstellen gespeicherter Sender

1 Wählen Sie den Frequenzbereich aus und drücken Sie eine Stationstaste **(1) bis **(6)**.**

Automatisches Einstellen von Sendern

1 Wählen Sie den Frequenzbereich aus und starten Sie mit **(SEEK)** -/+ die Suche nach dem Sender.

Der Suchlauf stoppt, wenn ein Sender empfangen wird. Wiederholen Sie diesen Vorgang, bis das Gerät den gewünschten Sender empfängt.

Tipp

Wenn Sie die Frequenz des gewünschten Senders kennen, halten Sie **(SEEK)** -/+ gedrückt, bis die Frequenz in etwa erreicht ist, und drücken Sie **(SEEK)** -/+ dann so oft, bis die gewünschte Frequenz genau eingestellt ist (manuelle Sendersuche).

RDS

Übersicht

UKW-Sender, die RDS (Radiodaten-System) unterstützen, strahlen zusammen mit den normalen Radioprogrammsignalen nicht hörbare, digitale Informationen aus.

Informationen im Display

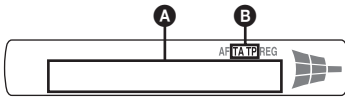

- A** Frequenz*¹ (Programmdienstname), Speichernummer, Uhrzeit, RDS-Daten
- B** TA/TP*²

¹ Beim Empfang eines RDS-Senders wird „“ links neben der Frequenz angezeigt.

*² „TA“ blinkt während einer Verkehrsdurchsage. „TP“ leuchtet, wenn ein Sender mit Verkehrsdurchsagen empfangen wird.

Zum Wechseln der angezeigten Informationen

- A** drücken Sie **(DSPL)**.

RDS-Funktionen

Mit diesem Gerät stehen folgende RDS-Funktionen automatisch zur Verfügung:

AF (Alternativfrequenzen)

In einem Netzwerk wird der Sender mit den stärksten Signalen ausgewählt und neu eingestellt. So können Sie auch bei einer langen Fahrt über eine große Entfernung hinweg ununterbrochen denselben Sender empfangen, ohne ihn manuell neu einstellen zu müssen.

TA (Verkehrsdurchsagen)/

TP (Verkehrsfunksender)

Aktuelle Verkehrsinformationen bzw. Verkehrsfunksender werden empfangen. Wenn solche Informationen bzw. Sendungen empfangen werden, wird die gerade ausgewählte Tonquelle unterbrochen.

PTY (Programmtypauswahl)

Der gerade empfangene Programmtyp wird angezeigt. Außerdem kann nach dem ausgewählten Programmtyp gesucht werden.

CT (Uhrzeit)

Mit den CT-Daten (Uhrzeitdaten), die von RDS-Sendern ausgestrahlt werden, lässt sich die Uhr einstellen.

Hinweise

- Je nach Land bzw. Region stehen möglicherweise nicht alle RDS-Funktionen zur Verfügung.
- Die RDS-Funktion arbeitet möglicherweise nicht, wenn die Sendesignale zu schwach sind oder wenn der eingestellte Sender keine RDS-Daten ausstrahlt.

Einstellen von AF und TA

1 Drücken Sie **(AF/TA)** so oft, bis die gewünschte Einstellung angezeigt wird.

| Einstellung | Funktion |
|-------------------|--|
| AF-ON | AF wird aktiviert und TA wird deaktiviert. |
| TA-ON | TA wird aktiviert und AF wird deaktiviert. |
| AF, TA-ON | AF und TA werden aktiviert. |
| AF, TA-OFF | AF und TA werden deaktiviert. |

Speichern von RDS-Sendern zusammen mit der AF- und TA-Einstellung

Sie können zusammen mit den RDS-Sendern die AF/TA-Einstellung speichern. Mit der BTM-Funktion werden nur RDS-Sender mit derselben AF/TA-Einstellung gespeichert.

Beim manuellen Speichern von Sendern können Sie RDS- und Nicht-RDS-Sender mit unterschiedlicher AF/TA-Einstellung speichern.

- 1 Stellen Sie AF/TA ein und speichern Sie die Sender dann mit BTM oder manuell ab.

Fortsetzung auf der nächsten Seite →

Empfangen von Katastrophenwarnungen

Wenn AF oder TA aktiviert ist, unterbrechen Katastrophenwarnungen automatisch die ausgewählte Tonquelle.

Tipp

Wenn Sie die Lautstärke während einer Verkehrsdurchsage einstellen, wird der eingestellte Pegel für spätere Verkehrsdurchsagen gespeichert, und zwar unabhängig von der sonst eingestellten Lautstärke.

Unveränderter Empfang eines Regionalsenders — REG

Wenn die AF-Funktion aktiviert ist: Der Empfang wird bei diesem Gerät werkseitig auf eine bestimmte Region beschränkt, so dass nicht zu einem anderen Regionalsender mit einer stärkeren Frequenz gewechselt wird.

Wenn Sie den Empfangsbereich des betreffenden Regionalsenders verlassen, stellen Sie während des Empfangs eines UKW-Senders bei der Konfiguration „REG-OFF“ ein (Seite 12).

Hinweis

Diese Funktion steht in Großbritannien und in einigen anderen Regionen nicht zur Verfügung.

Lokalsenderfunktion (nur Großbritannien)

Mithilfe dieser Funktion können Sie andere Lokalsender auswählen, auch wenn diese zuvor nicht unter einer Stationstaste gespeichert wurden.

- 1 Drücken Sie während des UKW-Empfangs eine Stationstaste (1 bis 6), unter der ein Lokalsender gespeichert ist.
- 2 Drücken Sie innerhalb von 5 Sekunden erneut die Stationstaste des Lokalsenders. Wiederholen Sie diesen Vorgang, bis das Gerät den Lokalsender empfängt.

Auswählen des Programmtyps (PTY)

- 1 Halten Sie während des UKW-Empfangs (AF/TA) (PTY) gedrückt.



Der Name des aktuellen Programmtyps erscheint, wenn der Sender PTY-Daten ausstrahlt.

- 2 Drücken Sie (AF/TA) (PTY) so oft, bis der gewünschte Programmtyp angezeigt wird.

- 3 Drücken Sie (SEEK) -/+.

Das Gerät beginnt, nach einem Sender zu suchen, der den ausgewählten Programmtyp ausstrahlt.

Programmtypen

NEWS (Nachrichten), **AFFAIRS** (Aktuelles Zeitgeschehen), **INFO** (Informationen), **SPORT** (Sport), **EDUCATE** (Erziehung und Bildung), **DRAMA** (Hörspiele), **CULTURE** (Kultur), **SCIENCE** (Wissenschaft), **VARIED** (Verschiedenes), **POP M** (Pop-Musik), **ROCK M** (Rock-Musik), **EASY M** (Unterhaltungsmusik), **LIGHT M** (Leichte Klassik), **CLASSICS** (Klassik), **OTHER M** (Sonstige Musik), **WEATHER** (Wetter), **FINANCE** (Finanzberichte), **CHILDREN** (Kinderprogramme), **SOCIAL A** (Magazinsendungen), **RELIGION** (Religion), **PHONE IN** (Hörertelefon), **TRAVEL** (Reiseinformationen), **LEISURE** (Freizeitprogramm), **JAZZ** (Jazz), **COUNTRY** (Country-Musik), **NATION M** (Volksmusik), **OLDIES** (Oldies), **FOLK M** (Folk-Musik), **DOCUMENT** (Dokumentarbeiträge)

Hinweis

Sie können diese Funktion in Ländern/Regionen, in denen keine PTY-Daten zur Verfügung stehen, nicht verwenden.

Einstellen der Uhrzeit (CT)

- 1 Stellen Sie bei der Konfiguration „CT-ON“ ein (Seite 11).

Hinweise

- Die CT-Funktion steht möglicherweise nicht zur Verfügung, auch wenn ein RDS-Sender empfangen wird.
- Die mit der CT-Funktion eingestellte Uhrzeit ist nicht immer korrekt.

Weitere Funktionen

Ändern der Klangeinstellungen

Einstellen der Klangeigenschaften — BAL/FAD/SUB

Sie können die Balance, den Fader und die Lautstärke des Tiefsttonlautsprechers einstellen.

1 Drücken Sie die Auswahltaste so oft, bis „BAL“, „FAD“ oder „SUB“ angezeigt wird.

Die Anzeige wechselt folgendermaßen:

LOW*1 → **MID***1 → **HI***1 →

BAL (links-rechts) →

FAD (vorne-hinten) →

SUB (Lautstärke des

Tiefsttonlautsprechers)*2 → **AUX***3

*1 Wenn EQ3 eingeschaltet ist (Seite 11).

*2 Wenn als Audioausgang „SUB“ eingestellt ist (Seite 12).

„ATT“ wird bei der niedrigsten Einstellung angezeigt. Die Lautstärke lässt sich in 21 Stufen einstellen.

*3 Wenn die AUX-Tonquelle aktiviert ist (Seite 12).

2 Stellen Sie durch Drehen des Lautstärkereglers die ausgewählte Option ein.

Nach 3 Sekunden ist die Einstellung abgeschlossen und im Display erscheint wieder die Anzeige für den normalen Wiedergabemodus bzw. Empfangsmodus.

Individuelles Einstellen der Equalizer-Kurve — EQ3

Mit „CUSTOM“ unter EQ3 können Sie Ihre individuellen Equalizer-Einstellungen vornehmen.

1 Wählen Sie eine Tonquelle aus und drücken Sie mehrfach (EQ3), um „CUSTOM“ auszuwählen.

2 Drücken Sie die Auswahltaste so oft, bis „LOW“, „MID“ oder „HI“ erscheint.

3 Stellen Sie durch Drehen des Lautstärkereglers die ausgewählte Option ein.

Die Lautstärke lässt sich in Schritten von 1 dB auf einen Wert zwischen -10 dB und +10 dB einstellen.



Gehen Sie wie in Schritt 2 und 3 vor, wenn Sie weitere Frequenzbereiche der Equalizer-Kurve einstellen wollen.

Wenn Sie die werkseitig eingestellte Equalizer-Kurve wiederherstellen wollen, halten Sie die Auswahltaste gedrückt, bevor die Einstellung abgeschlossen ist.

Nach 3 Sekunden ist die Einstellung abgeschlossen und im Display erscheint wieder die Anzeige für den normalen Wiedergabemodus bzw. Empfangsmodus.

Tipp

Andere Equalizer-Typen lassen sich ebenfalls einstellen.

Einstellen von Konfigurationsoptionen — SET

1 Halten Sie die Auswahltaste gedrückt.

Die Einstellanzeige erscheint.

2 Drücken Sie die Auswahltaste so oft, bis die gewünschte Option angezeigt wird.

3 Wählen Sie durch Drehen des Lautstärkereglers die Einstellung aus (beispielsweise „ON“ oder „OFF“).

4 Halten Sie die Auswahltaste gedrückt.

Die Einstellung ist damit abgeschlossen und im Display erscheint wieder die Anzeige für den normalen Wiedergabemodus bzw. Empfangsmodus.

Hinweis

Die angezeigten Optionen unterscheiden sich je nach Tonquelle und Einstellung.

Folgende Optionen können eingestellt werden (Einzelheiten finden Sie jeweils auf den angegebenen Seiten):

„●“ gibt die Standardeinstellung an.

CLOCK-ADJ (Uhr einstellen) (Seite 5)

CT (Uhrzeit)

Zum Einstellen von „CT-ON“ oder „CT-OFF“ (●) (Seite 9, 10).

BEEP (Signalton)

Zum Einstellen von „BEEP-ON“ (●) oder „BEEP-OFF“.

AUX-A*1 (AUX-Audio)

Zum Einstellen der AUX-Tonquellenanzeige auf „AUX-A-ON“ (●) oder „AUX-A-OFF“ (Seite 12).

Fortsetzung auf der nächsten Seite →

A.OFF (Abschaltautomatik)

Das Gerät kann nach dem Ausschalten nach einer voreingestellten Zeit automatisch vollständig abgeschaltet werden:

- „A.OFF-NO“ (●), „A.OFF-30S (Seconds)“, „A.OFF-30M (Minutes)“ oder „A.OFF-60M (Minutes)“.

SUB/REAR*1

Zum Wechseln des Audioausgangs.

- „SUB-OUT“ (●): Ausgabe an einen Tiefsttonlautsprecher.
- „REAR-OUT“: Ausgabe an einen Endverstärker.

DEMO (Demo-Modus)

Zum Einstellen von „DEMO-ON“ (●) oder „DEMO-OFF“.

DIM (Dimmer) (nur CDX-GT222/GT220/GT121)

Zum Wechseln der Helligkeit im Display.

- „DIM-ON“: Das Display wird dunkler.
- „DIM-OFF“ (●): Der Dimmer wird deaktiviert.

ILM (Beleuchtung) (nur CDX-GT225C)

Zum Wechseln der Farbe der Beleuchtung: „ILM-1“ (●) oder „ILM-2“.

M.DSPL (Bewegte Anzeige)

Zum Auswählen des Modus der bewegten Anzeige.

- „M.DSPL-ON“ (●): Bewegte Muster werden angezeigt.
- „M.DSPL-OFF“: Die bewegte Anzeige wird deaktiviert.

A.SCRL (Automatischer Bildlauf)

Zum Einstellen des automatischen Bildlaufs für lange Informationen beim Wechseln der CD, des Albums oder des Titels.

- „A.SCRL-ON“ (●): Die Informationen laufen im Display durch.
- „A.SCRL-OFF“: Die Informationen laufen im Display nicht durch.

LOCAL (Lokaler Suchmodus)

- „LOCAL-ON“: Nur Sender mit starken Signalen werden eingestellt.
- „LOCAL-OFF“ (●): Normaler Empfang beim Einstellen von Sendern.

MONO*2 (Monauraler Modus)

Zum Verbessern des UKW-Empfangs wählen Sie den monauralen Empfangsmodus.

- „MONO-ON“: Stereosendungen werden monaural ausgegeben.
- „MONO-OFF“ (●): Stereosendungen werden stereo ausgegeben.

REG*2 (Regional)

Zum Einstellen von „REG-ON“ (●) oder „REG-OFF“ (Seite 10).

LPF*3 (Niedrigpassfilter)

Zum Auswählen der Grenzfrequenz des Tiefsttonlautsprechers: „LPF OFF“ (●), „LPF125Hz“ oder „LPF 78Hz“.

LOUD (Loudness)

Ermöglicht auch bei niedriger Lautstärke einen klaren Klang.

- „LOUD-ON“: Bässe und Höhen werden angehoben.
- „LOUD-OFF“ (●): Bässe und Höhen werden nicht angehoben.

BTM (Speicherbelegungsautomatik) (Seite 8)

*1 Bei ausgeschaltetem Gerät.

*2 Wenn ein UKW-Sender empfangen wird.

*3 Wenn als Audioausgang „SUB“ eingestellt ist.

Verwenden gesondert erhältlichlicher Geräte

Zusätzliche Audiogeräte

Wenn Sie ein gesondert erhältlichliches tragbares Audiogerät an die AUX-Eingangsbuchse (Stereoeminibuchse) am Gerät anschließen und dann einfach die Tonquelle auswählen, können Sie den Ton über die Lautsprecher des Fahrzeugs wiedergeben lassen. Unterschiede im Lautstärkepegel zwischen diesem Gerät und dem tragbaren Audiogerät können korrigiert werden. Gehen Sie wie im Folgenden erläutert vor:

Anschließen eines tragbaren Audiogeräts

- 1 Schalten Sie das tragbare Audiogerät aus.
- 2 Drehen Sie die Lautstärke an diesem Gerät herunter.
- 3 Schließen Sie das Audiogerät an dieses Gerät an.

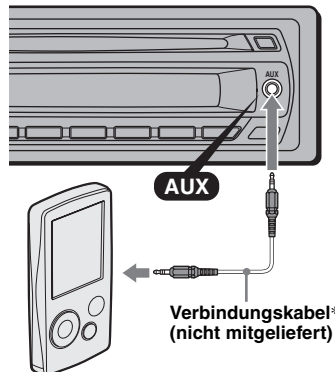

* Verwenden Sie unbedingt einen Stecker ohne Überkreuzung.

Einstellen des Lautstärkepegels

Stellen Sie unbedingt vor der Wiedergabe die Lautstärke der einzelnen angeschlossenen Audiogeräte ein.

- 1 Drehen Sie die Lautstärke an diesem Gerät herunter.
- 2 Drücken Sie (SOURCE) so oft, bis „AUX“ angezeigt wird. „FRONT IN“ erscheint.
- 3 Starten Sie die Wiedergabe am tragbaren Audiogerät mit gemäßigter Lautstärke.
- 4 Stellen Sie die gewohnte Hörlautstärke an diesem Gerät ein.
- 5 Drücken Sie die Auswahltaste so oft, bis „AUX“ erscheint, und stellen Sie durch Drehen des Lautstärkereglers den Eingangspegel (-8 dB bis +18 dB) ein.

Kartenfernbedienung RM-X114 (für den CDX-GT225C/GT222/GT220)

Die entsprechenden Tasten auf der Kartenfernbedienung haben dieselbe Funktion wie die Tasten an diesem Gerät.

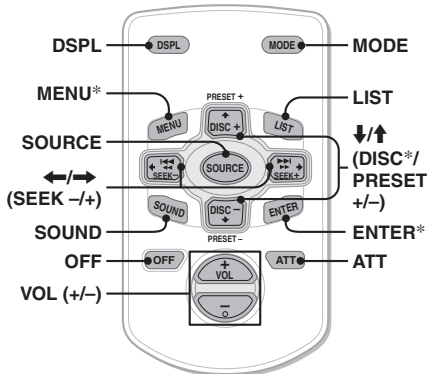

Die folgenden Tasten auf der Kartenfernbedienung unterscheiden sich außerdem hinsichtlich ihres Namens bzw. ihrer Funktion von denen am Gerät.

- **Taste DSPL (Anzeige)**
Wechseln der Informationen im Display.
- **Tasten \leftarrow/\rightarrow (SEEK -/+)**
Beim Steuern von CD- und Radio-Funktionen entsprechen diese Tasten den Tasten (SEEK) -/+ am Gerät.
- **Taste SOUND**
Diese Taste entspricht der Auswahltaste am Gerät.

• Taste LIST

Auswählen von PTY bei einem RDS-Sender.

• Tasten \uparrow/\downarrow (DISC*/PRESET +/-)

Beim Steuern von CD-Funktionen entsprechen diese Tasten den Tasten (1)/(2) (ALBM -/+) am Gerät.

• Taste ATT (Dämpfen des Tons)

Dämpfen des Tons. Zum Beenden der Funktion drücken Sie die Taste erneut.

* Bei diesem Gerät nicht verfügbar.

Hinweis

Wenn Sie das Gerät ausschalten und die Anzeige ausgeblendet ist, können Sie es nicht mit der Kartenfernbedienung bedienen. Drücken Sie zunächst (SOURCE) am Gerät oder legen Sie eine CD ein, um das Gerät zu aktivieren.

Joystick RM-X4S (nur CDX-GT225C)

Anbringen des Aufklebers

Bringen Sie den Aufkleber je nach Montage des Joysticks an.

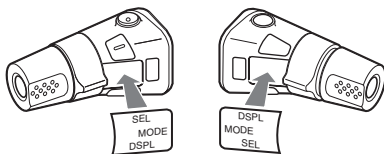

Lage und Funktion der Bedienelemente

Die entsprechenden Tasten auf dem Joystick haben dieselbe Funktion wie die Tasten an diesem Gerät.

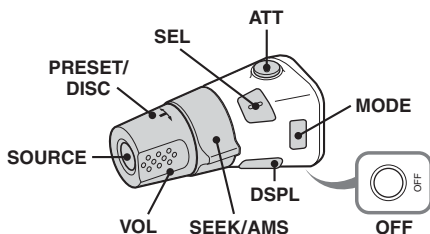

Bei folgenden Reglern auf dem Joystick müssen Sie anders als mit dem Gerät vorgehen.

- **Regler PRESET/DISC***
Entspricht der Taste (1)/(2) (ALBM -/+) am Gerät (drücken und drehen).
- **Lautstärkereglers VOL**
Entspricht dem Lautstärkereglers am Gerät (drehen).

Fortsetzung auf der nächsten Seite →

• Regler SEEK/AMS

Entspricht (SEEK) -/+ am Gerät (drehen oder drehen und gedreht halten).

• Taste ATT (Dämpfen des Tons)

Dämpfen des Tons. Zum Beenden der Funktion drücken Sie die Taste erneut.

• Taste DSPL (Anzeige)

Wechseln der Informationen im Display.

* Bei diesem Gerät nicht verfügbar.

Wechseln der Drehrichtung

Die Drehrichtung der Regler ist werkseitig wie in der folgenden Abbildung zu sehen eingestellt.

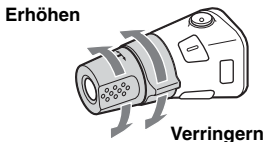

Wenn Sie den Joystick rechts von der Lenksäule anbringen, können Sie die Drehrichtung der Regler ändern.

- 1 Drücken Sie den Regler VOL nach innen und halten Sie (SEL) gedrückt.

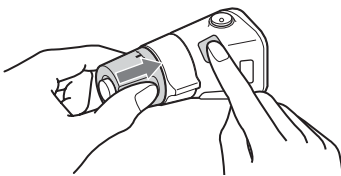

Weitere Informationen

Sicherheitsmaßnahmen

- Wenn das Fahrzeug längere Zeit in direktem Sonnenlicht geparkt war, lassen Sie das Gerät etwas abkühlen, bevor Sie es einschalten.
- Motorantennen werden automatisch ausgefahren, wenn das Gerät eingeschaltet wird.

Feuchtigkeitskondensation

Bei Regen oder bei sehr hoher Luftfeuchtigkeit kann sich auf den Linsen im Inneren des Geräts und im Display Feuchtigkeit niederschlagen. In diesem Fall funktioniert das Gerät nicht mehr richtig. Nehmen Sie die CD heraus und warten Sie etwa eine Stunde, bis die Feuchtigkeit verdunstet ist.

So bewahren Sie die hohe Tonqualität

Achten Sie darauf, keine Säfte oder andere zuckerhaltige Getränke auf das Gerät oder die CDs zu verschütten.

Hinweise zu CDs

- Berühren Sie nicht die Oberfläche von CDs, damit diese nicht verschmutzt werden. Fassen Sie CDs nur am Rand an.
- Bewahren Sie CDs in ihrer Hülle oder in den CD-Magazinen auf, wenn sie nicht abgespielt werden.
- Schützen Sie CDs vor Hitze bzw. hohen Temperaturen. Lassen Sie sie nicht in geparkten Autos, auf dem Armaturenbrett oder auf der Hutablage liegen.
- Bringen Sie keine Aufkleber auf CDs an und verwenden Sie keine CDs mit Rückständen von Tinte oder Klebstoffen. Solche CDs drehen sich beim Betrieb möglicherweise nicht mehr und führen zu einer Fehlfunktion oder können beschädigt werden.



- Verwenden Sie keine CDs, an denen Etiketten oder Aufkleber angebracht sind. Bei Verwendung solcher CDs kann es zu folgenden Fehlfunktionen kommen:
 - Die CD lässt sich nicht auswerfen, weil sich ein Etikett oder Aufkleber gelöst hat und den Auswurfmechanismus blockiert.
 - Die Audiodaten werden nicht korrekt gelesen (z. B. Tonsprünge bei der Wiedergabe, keine Wiedergabe), weil ein Etikett oder Aufkleber durch Wärmeeinwirkung geschrumpft ist und die CD sich verzogen hat.

- CDs mit außergewöhnlichen Formen (z. B. herzförmige, quadratische oder sternförmige CDs) können mit diesem Gerät nicht wiedergegeben werden. Falls Sie es doch versuchen, kann das Gerät beschädigt werden. Verwenden Sie solche CDs nicht.
- Single-CDs (8-cm-CDs) können ebenfalls nicht verwendet werden.
- Reinigen Sie CDs vor dem Abspielen mit einem handelsüblichen Reinigungstuch. Wischen Sie dabei von der Mitte nach außen. Verwenden Sie keine Lösungsmittel wie Benzin oder Verdünnern und keine handelsüblichen Reinigungsmittel oder Antistatik-Sprays für Schallplatten.



Hinweise zu CD-Rs/CD-RWs

- Je nach dem Gerät, mit dem die CD-R/CD-RW bespielt wurde, oder dem Zustand der CD-R/CD-RW selbst ist eine Wiedergabe mit diesem Gerät nicht in jedem Fall möglich.
- Eine noch nicht abgeschlossene CD-R/CD-RW kann nicht wiedergegeben werden.

Nur CDX-GT225C/GT222/GT220

- Das Gerät ist mit dem Format ISO 9660, Stufe 1/ Stufe 2, dem erweiterten Joliet- bzw. Romeo-Format sowie dem Multisession-Format kompatibel.
- Höchstzahl an:
 - Ordnern (Alben): 150 (einschließlich Stammordner und leerer Ordner).
 - Dateien (Titeln) und Ordnern auf einer CD: Wenn die Ordner- bzw. Dateinamen viele Zeichen enthalten, ist die maximale Anzahl möglicherweise geringer als 300.
 - anzeigbaren Zeichen für einen Ordner-/Dateinamen: 32 (Joliet) bzw. 64 (Romeo).
- Bei einer Multisession-CD wird nur das Format des ersten Titels der ersten Session erkannt und wiedergegeben (alle anderen Formate werden übersprungen). Das CD-DA-Format hat Vorrang vor dem MP3-/WMA-Format.
 - Wenn der erste Titel das CD-DA-Format aufweist, werden nur die CD-DA-Titel der ersten Session wiedergegeben.
 - Wenn der erste Titel nicht das CD-DA-Format aufweist, wird eine MP3-/WMA-Session wiedergegeben. Wenn auf der CD keine Daten in einem dieser Formate enthalten sind, wird „NO MUSIC“ angezeigt.

Musik-CDs mit Urheberrechtsschutzcodierung

Dieses Gerät ist auf die Wiedergabe von CDs ausgelegt, die dem Compact Disc-Standard (CD) entsprechen.

Seit neuestem bringen einige Anbieter Musik-CDs mit Urheberrechtsschutzcodierung auf den Markt. Beachten Sie bitte, dass einige dieser CDs nicht dem CD-Standard entsprechen und mit diesem Produkt möglicherweise nicht wiedergegeben werden können.

Hinweis zu DualDiscs

Eine DualDisc ist eine zweiseitig bespielte Disc, auf der DVD-Aufnahmen auf der einen und digitale Audiodaten auf der anderen Seite aufgezeichnet sind. Da jedoch die Audiomaterialseite nicht dem Compact Disc (CD)-Standard entspricht, kann einwandfreie Wiedergabe auf diesem Produkt nicht garantiert werden.

Wiedergabereihenfolge von MP3-/WMA-Dateien (nur CDX-GT225C/GT222/GT220)

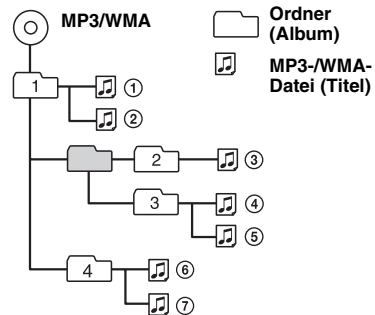

MP3-Dateien (nur CDX-GT225C/GT222/GT220)

- MP3 steht für MPEG-1 Audio Layer-3. Dabei handelt es sich um einen Formatstandard zum Komprimieren von Musikdateien. Hierbei werden Audio-CD-Daten auf etwa 1/10 ihrer ursprünglichen Größe komprimiert.
- ID3-Tags der Versionen 1.0, 1.1, 2.2, 2.3 und 2.4 stehen nur bei MP3 zur Verfügung. Ein ID3-Tag besteht aus 15/30 Zeichen (1.0 und 1.1) bzw. 63/126 Zeichen (2.2, 2.3 und 2.4).
- Fügen Sie beim Benennen einer MP3-Datei unbedingt die Dateierweiterung „.mp3“ zum Dateinamen hinzu.
- Bei der Wiedergabe bzw. beim Vorwärts-/Rückwärtssuchen in einer VBR-MP3-Datei (variable Bitrate) wird die verstrichene Spieldauer möglicherweise nicht richtig angezeigt.

Hinweis

Wenn Sie eine MP3-Datei mit einer hohen Bitrate, wie z. B. 320 Kbps, wiedergeben, kommt es möglicherweise zu Tonaussetzern.

WMA-Dateien (nur CDX-GT225C/GT222/GT220)

- WMA steht für Windows Media Audio. Dabei handelt es sich um einen Formatstandard zum Komprimieren von Musikdateien. Hierbei werden Audio-CD-Daten auf etwa 1/22* ihrer ursprünglichen Größe komprimiert.
- WMA-Tags bestehen aus 63 Zeichen.
- Fügen Sie beim Benennen einer WMA-Datei unbedingt die Dateierweiterung „.wma“ zum Dateinamen hinzu.
- Bei der Wiedergabe bzw. beim Vorwärts-/Rückwärtssuchen in einer VBR-WMA-Datei (variable Bitrate) wird die verstrichene Spieldauer möglicherweise nicht richtig angezeigt.

* nur bei 64 Kbps

Hinweis

Die Wiedergabe folgender WMA-Dateien wird nicht unterstützt:

- Dateien mit verlustfreier Komprimierung
- kopiergeschützte Dateien

Sollten an Ihrem Gerät Probleme auftreten oder sollten Sie Fragen haben, auf die in dieser Anleitung nicht eingegangen wird, wenden Sie sich bitte an Ihren Sony-Händler.

Wartung

Austauschen der Lithiumbatterie der Kartenfernbedienung

Unter normalen Bedingungen hält die Batterie etwa 1 Jahr. Die Lebensdauer der Batterie kann je nach Gebrauch des Geräts jedoch auch kürzer sein. Wenn die Batterie schwächer wird, verkürzt sich die Reichweite der Kartenfernbedienung. Tauschen Sie die Batterie gegen eine neue CR2025-Lithiumbatterie aus. Bei Verwendung einer anderen Batterie besteht Feuer- oder Explosionsgefahr.

RM-X114 (für den CDX-GT225C/GT222/GT220)

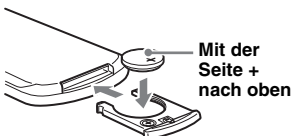
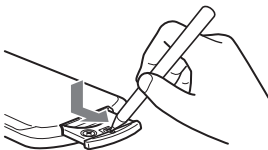

Hinweise zur Lithiumbatterie

- Bewahren Sie die Lithiumbatterie außerhalb der Reichweite von Kindern auf. Sollte eine Lithiumbatterie verschluckt werden, ist umgehend ein Arzt aufzusuchen.
- Wischen Sie die Batterie mit einem trockenen Tuch ab, um einen guten Kontakt zwischen den Batteriepolen und -anschlüssen sicherzustellen.
- Achten Sie beim Einlegen der Batterie auf die richtige Polarität.
- Halten Sie die Batterie nicht mit einer Metallpinzette. Dies könnte zu einem Kurzschluss führen.

VORSICHT

Die Batterie kann bei falscher Handhabung explodieren!

Auf keinen Fall darf sie aufgeladen, auseinandergenommen oder ins Feuer geworfen werden.

Entsorgungshinweis: Bitte werfen Sie nur entladene Batterien in die Sammelboxen beim Handel oder den Kommunen. Entladen sind Batterien in der Regel dann, wenn das Gerät abschaltet und „Batterie leer“ signalisiert oder nach längerer Gebrauchsdauer der Batterien nicht mehr einwandfrei funktioniert.

Um sicherzugehen, kleben Sie die Batteriepole z. B. mit einem Klebestreifen ab oder geben Sie die Batterien einzeln in einen Plastikbeutel.

Austauschen der Sicherung

Wenn Sie eine Sicherung austauschen, achten Sie darauf, eine Ersatzsicherung mit dem gleichen Ampere-Wert wie die Originalsicherung zu verwenden. Dieser ist auf der Originalsicherung angegeben. Wenn die Sicherung durchbrennt, überprüfen Sie den Stromanschluss und tauschen die Sicherung aus. Brennt die neue Sicherung ebenfalls durch, kann eine interne Fehlfunktion vorliegen. Wenden Sie sich in einem solchen Fall an Ihren Sony-Händler.

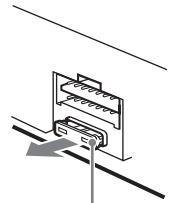

Sicherung (10 A)

Reinigen der Anschlüsse

Das Gerät funktioniert möglicherweise nicht ordnungsgemäß, wenn die Anschlüsse zwischen dem Gerät und der Frontplatte verschmutzt sind. Um dies zu vermeiden, nehmen Sie die Frontplatte ab (Seite 5) und reinigen Sie die Anschlüsse mit einem Wattestäbchen. Drücken Sie dabei nicht zu fest auf die Anschlüsse. Andernfalls können sie beschädigt werden.

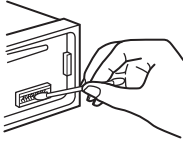

Hauptgerät

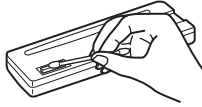

Rückseite der Frontplatte

Hinweise

- Schalten Sie aus Sicherheitsgründen vor dem Reinigen der Anschlüsse die Zündung aus und ziehen Sie den Schlüssel aus dem Zündschloss.
- Berühren Sie die Anschlüsse unter keinen Umständen direkt mit den Händen oder einem Metallgegenstand.

Ausbauen des Geräts

1 Entfernen Sie die Schutzumrandung.

- 1 Nehmen Sie die Frontplatte ab (Seite 5).
- 2 Setzen Sie beide Löseschlüssel an der Schutzumrandung an.

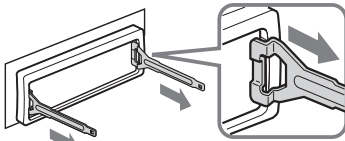

Richten Sie die Löseschlüssel wie in der Abbildung dargestellt aus.

- 3 Ziehen Sie die Schutzumrandung mithilfe der Löseschlüssel heraus.

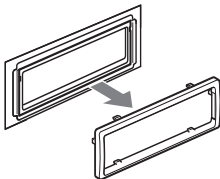

2 Nehmen Sie das Gerät heraus.

- 1 Setzen Sie beide Löseschlüssel gleichzeitig so ein, dass sie mit einem Klicken einrasten.

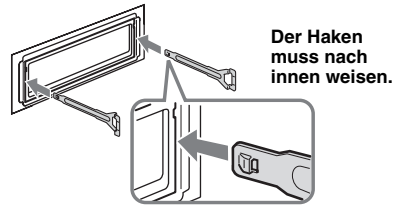

- 2 Ziehen Sie an den Löseschlüsseln, um das Gerät zu lösen.

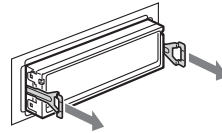

- 3 Ziehen Sie das Gerät aus der Halterung.

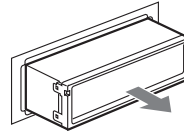

Technische Daten

CD-Player

Signal-Rauschabstand: 120 dB

Frequenzgang: 10 – 20.000 Hz

Gleichlaufschwankungen: Unterhalb der Messgrenze

Tuner

FM (UKW)

Empfangsbereich: 87,5 – 108,0 MHz

Antennenanschluss: Anschluss für Außenantenne

Zwischenfrequenz: 10,7 MHz/450 kHz

Nutzbare Empfindlichkeit: 9 dBf

Trennschärfe: 75 dB bei 400 kHz

Signal-Rauschabstand: 67 dB (stereo), 69 dB (mono)

Harmonische Verzerrung bei 1 kHz: 0,5 % (stereo), 0,3 % (mono)

Kanaltrennung: 35 dB bei 1 kHz

Frequenzgang: 30 – 15.000 Hz

MW/LW

Empfangsbereich:

MW: 531 – 1.602 kHz

LW: 153 – 279 kHz

Antennenanschluss: Anschluss für Außenantenne

Zwischenfrequenz: 10,7 MHz/450 kHz

Empfindlichkeit: MW: 30 µV, LW: 40 µV

Fortsetzung auf der nächsten Seite →

Endverstärker

Ausgänge: Lautsprecherausgänge (versiegelte Anschlüsse)

Lautsprecherimpedanz: 4 – 8 Ohm

Maximale Ausgangsleistung: 45 W × 4 (an 4 Ohm)

Allgemeines

Ausgang:

Audioausgänge (Tiefsttonlautsprecher/hinten umschaltbar)

Motorantennen-Steueranschluss

Steueranschluss für Endverstärker

Eingänge:

Steueranschluss für Stummschaltung beim Telefonieren

Antenneneingang

AUX-Eingangsbuchse (Stereominibuchse)

Fernbedienungseingang (nur CDX-GT225C)

Klangregler:

Bässe: ±10 dB bei 60 Hz (XPLOD)

Mitten: ±10 dB bei 1 kHz (XPLOD)

Höhen: ±10 dB bei 10 kHz (XPLOD)

Loudness:

+4 dB bei 100 Hz

+2 dB bei 10 kHz

Betriebsspannung: 12 V Gleichstrom, Autobatterie (negative Erdung)

Abmessungen: ca. 178 × 50 × 179 mm (B/H/T)

Einbaumaße: ca. 182 × 53 × 162 mm (B/H/T)

Gewicht: ca. 1,2 kg

Mitgeliefertes Zubehör:

Montagetteile und Anschlusszubehör (1 Satz)

Sonderzubehör/gesondert erhältliche Geräte:

für den CDX-GT225C/GT222/GT220

Kartenfernbedienung: RM-X114

für den CDX-GT225C

Joystick: RM-X4S

Ihr Händler führt unter Umständen nicht alle der oben genannten Zubehörteile. Fragen Sie Ihren Händler nach ausführlichen Informationen.

MPEG Layer-3 Audiocodieretechnologie und Patente lizenziert von Fraunhofer IIS und Thomson.

Änderungen, die dem technischen Fortschritt dienen, bleiben vorbehalten.



- In bestimmten Leiterplatten werden keine halogenierten Flammschutzmittel verwendet.
- Im Gehäuse werden keine halogenierten Flammschutzmittel verwendet.
- Papier wird als Verpackungsfüllmaterial verwendet.

Störungsbehebung

Anhand der folgenden Checkliste können Sie die meisten Probleme, die möglicherweise an Ihrem Gerät auftreten, selbst beheben.

Bevor Sie die folgende Checkliste durchgehen, überprüfen Sie bitte zunächst, ob Sie das Gerät richtig angeschlossen und bedient haben.

Allgemeines

Das Gerät wird nicht mit Strom versorgt.

- Überprüfen Sie die Verbindungen. Wenn die Anschlüsse in Ordnung sind, überprüfen Sie die Sicherung.
- Wenn Sie das Gerät ausschalten und die Anzeige ausgeblendet ist, können Sie es nicht mit der Kartenfernbedienung bedienen.*
→ Schalten Sie das Gerät ein.

Die Motorantenne wird nicht ausgefahren.

Die Motorantenne hat kein Relaiskästchen.

Es ist kein Ton zu hören.

- Die Lautstärke ist zu niedrig.
- Die Funktion zum Dämpfen des Tons oder die Stummschaltfunktion zum Telefonieren (wenn das Schnittstellenkabel eines Autotelefons mit der ATT-Leitung verbunden ist) ist aktiviert.
- Der Fader-Regler „FAD“ ist nicht für ein 2-Lautsprecher-System eingestellt.

Kein Signalton ertönt.

- Der Signalton ist deaktiviert (Seite 11).
- Ein gesondert erhältlicher Endverstärker ist angeschlossen und Sie verwenden nicht den integrierten Verstärker.

Der Speicherinhalt wurde gelöscht.

- Das Stromversorgungskabel wurde gelöst oder die Verbindung zur Batterie besteht nicht mehr.
- Das Stromversorgungskabel ist nicht richtig angeschlossen.

Gespeicherte Sender und die korrekte Uhrzeit werden gelöscht.

Die Sicherung ist durchgebrannt.

Störgeräusche sind zu hören, wenn der Zündschlüssel gedreht wird.

Die Leitungen sind nicht korrekt an den Stromanschluss für Zubehörgeräte angeschlossen.

Das Gerät wechselt während der Wiedergabe bzw. des Radioempfangs in den Demo-Modus.

Wenn „DEMO-ON“ eingestellt ist und 5 Minuten lang keine Funktion ausgeführt wird, wechselt das Gerät in den Demo-Modus.

→ Stellen Sie „DEMO-OFF“ ein (Seite 12).

Die Anzeige wird ausgeblendet bzw. erscheint nicht im Display.

- Der Dimmer ist auf „DIM-ON“ eingestellt (Seite 12).
- Die Anzeige wird ausgeblendet, wenn Sie OFF gedrückt halten.
→ Halten Sie OFF am Gerät erneut gedrückt, bis die Anzeige eingeblendet wird.
- Die Anschlüsse sind verschmutzt (Seite 17).

Die Abschaltautomatik funktioniert nicht.

Das Gerät ist eingeschaltet. Die Abschaltautomatik wird nach dem Ausschalten des Geräts aktiviert.

→ Schalten Sie das Gerät aus.

CD-Wiedergabe**Es lässt sich keine CD einlegen.**

- Es ist bereits eine andere CD eingelegt.
 - Die CD wurde mit Gewalt falsch herum oder falsch eingelegt.
-

Die CD lässt sich nicht abspielen.

- Die CD ist beschädigt oder verschmutzt.
 - Die CD-R/CD-RW ist nicht als Audio-CD konzipiert (Seite 15).
-

MP3-/WMA-Dateien können nicht wiedergegeben werden.*

Die CD ist nicht mit dem MP3-/WMA-Format bzw. der Version kompatibel (Seite 15).

Es dauert länger, bis die Wiedergabe von MP3-/WMA-Dateien beginnt.*

Bei folgenden CDs dauert es länger, bis die Wiedergabe beginnt:

- CDs mit einer komplizierten Datei-/Ordnerstruktur.
 - Multisession-CDs.
 - CDs, zu denen noch Daten hinzugefügt werden können.
-

Im Display angezeigte Informationen laufen nicht automatisch durch.

- Bei CDs mit sehr viel Textinformationen laufen diese im Display möglicherweise nicht durch.
 - „A.SCRL“ ist auf „OFF“ eingestellt.
 - Stellen Sie „A.SCRL-ON“ ein (Seite 12).
 - Halten Sie **(DSP)** (SCRL) gedrückt.*
-

Tonsprünge treten auf.

- Das Gerät ist nicht richtig installiert.
 - Installieren Sie das Gerät in einem Winkel von unter 45° an einem stabilen Teil des Fahrzeugs.
 - Die CD ist beschädigt oder verschmutzt.
-

Die CD lässt sich nicht auswerfen.

Drücken Sie **(A)** (Auswerfen) (Seite 6).

Radioempfang**Sender lassen sich nicht empfangen.****Der Ton ist stark gestört.**

- Schließen Sie eine Motorantennen-Steuerleitung (blau) oder eine Stromversorgungsleitung für Zubehörgeräte (rot) an die Stromversorgungsleitung für den Antennenverstärker des Fahrzeugs an (nur, wenn das Fahrzeug mit einer in der Heck-/Seitenfensterscheibe integrierten FM (UKW)/MW/LW-Antenne ausgestattet ist).
 - Prüfen Sie die Verbindung der Autoantenne.
 - Die Autoantenne wird nicht ausgefahren.
 - Prüfen Sie die Verbindung der Motorantennen-Steuerleitung.
 - Überprüfen Sie die Frequenz.
-

Gespeicherte Sender lassen sich nicht einstellen.

- Speichern Sie den/die Sender unter der korrekten Frequenz ab.
 - Das Sendesignal ist zu schwach.
-

Der automatische Sendersuchlauf funktioniert nicht.

- Die Einstellung für den lokalen Suchmodus ist nicht korrekt.
 - Der automatische Sendersuchlauf stoppt zu oft: Stellen Sie „LOCAL-ON“ ein (Seite 12).
 - Der automatische Sendersuchlauf hält bei keinem Sender an: Stellen Sie „MONO-ON“ ein (Seite 12).
 - Das Sendesignal ist zu schwach.
 - Stellen Sie die Sender manuell ein.
-

Während des UKW-Empfangs blinkt die Anzeige „ST“.

- Stellen Sie die Frequenz genau ein.
 - Das Sendesignal ist zu schwach.
 - Stellen Sie „MONO-ON“ ein (Seite 12).
-

Eine UKW-Stereosendung ist nur monaural zu hören.

Das Gerät ist in den monauralen Empfangsmodus geschaltet.

→ Stellen Sie „MONO-OFF“ ein (Seite 12).

RDS**Der Sendersuchlauf (SEEK) startet nach ein paar Sekunden Radioempfang.**

Der Sender ist kein Verkehrsfunksender (TP) oder die Sendesignale sind zu schwach.

→ Deaktivieren Sie TA (Seite 9).

Es sind keine Verkehrsdurchsagen zu hören.

- Aktivieren Sie TA (Seite 9).
 - Der Sender sendet keine Verkehrsdurchsagen, obwohl es sich um einen Verkehrsfunksender (TP) handelt.
 - Stellen Sie einen anderen Sender ein.
-

Bei der PTY-Funktion wird „-----“ angezeigt.

- Der aktuelle Sender ist kein RDS-Sender.
 - Es wurden keine RDS-Daten empfangen.
 - Der Sender gibt den Programmtyp nicht an.
-

* nur CDX-GT225C/GT222/GT220

Fehleranzeigen/Meldungen

ERROR

- Die CD ist verschmutzt oder falsch herum eingelegt.
→ Reinigen Sie die CD bzw. legen Sie sie korrekt ein.
 - Eine leere CD wurde eingelegt.
 - Die CD kann aufgrund eines Problems nicht wiedergegeben werden.
→ Legen Sie eine andere CD ein.
-

FAILURE

Die Lautsprecher-/Verstärkeranschlüsse sind nicht korrekt.
→ Schlagen Sie in der Installations-/Anschlussanleitung zum jeweiligen Modell nach, wie die Anschlüsse korrekt vorgenommen werden müssen.

LOAD

Das Gerät lädt die Disc.
→ Warten Sie, bis der Ladevorgang abgeschlossen ist.

L. SEEK +/-

Beim automatischen Sendersuchlauf ist der lokale Suchmodus aktiviert.

NO AF

Für den aktuellen Sender gibt es keine Alternativfrequenz.
→ Drücken Sie (SEEK) +/-, solange der Programmnamen blinkt. Das Gerät beginnt dann mit der Suche nach einer Frequenz mit denselben PI-Daten (Programmkennung). „PI SEEK“ wird angezeigt.

NO INFO (nur CDX-GT225C/GT222/GT220)

Die MP3-/WMA-Datei enthält keine Textinformationen.

NO MUSIC

Die CD enthält keine Musikdateien.
→ Legen Sie eine Musik-CD in dieses Gerät ein.

NO NAME

Für die CD/den Titel gibt es keinen Titelnamen.

NO TP

Das Gerät sucht weiter nach verfügbaren Verkehrsfunksendern (TP).

OFFSET

Es liegt möglicherweise eine interne Fehlfunktion vor.
→ Überprüfen Sie die Verbindungen. Wenn die Fehleranzeige weiterhin im Display angezeigt wird, wenden Sie sich an einen Sony-Händler.

PUSH EJT

Die CD kann nicht ausgeworfen werden.
→ Drücken Sie  (Auswerfen) (Seite 6).

READ

Das Gerät liest gerade alle Titel- und Albuminformationen von der CD ein.
→ Bitte warten Sie, bis das Einlesen abgeschlossen ist. Die Wiedergabe beginnt danach automatisch. Je nach CD-Struktur kann das Einlesen länger als eine Minute dauern.

„LLLL“ oder „TTTT“

Sie sind beim Rückwärts- oder Vorwärtssuchen am Anfang bzw. Ende der CD angelangt und können nicht weitersuchen.

„—“

Das Zeichen kann mit diesem Gerät nicht angezeigt werden.

Wenn sich das Problem mit diesen Abhilfemaßnahmen nicht beheben lässt, wenden Sie sich an einen Sony-Händler.

Wenn Sie das Gerät aufgrund einer Störung bei der CD-Wiedergabe zur Reparatur bringen, bringen Sie bitte auch die CD mit, die eingelegt war, als das Problem zum ersten Mal auftrat.

En ce qui concerne l'installation et les connexions, consulter le manuel d'installation/raccordement fourni.

**CLASS 1
LASER PRODUCT**

Cette étiquette est située sur la partie inférieure du châssis.

Le fabricant de ce produit est Sony Corporation, 1-7-1 Konan, Minato-ku, Tokyo, 108-0075 Japon. Son représentant autorisé concernant la CEM et la sécurité du produit est Sony Deutschland GmbH Hedelfinger Strasse 61, 70327 Stuttgart, Allemagne. Veuillez vous référer aux adresses indiquées dans les documents d'entretien ou de garantie séparés concernant toute question relative à l'entretien et à la garantie.

Avertissement au cas où le contact de votre voiture ne dispose pas d'une position ACC

Veillez à régler la fonction arrêt automatique (page 12).

L'appareil s'éteint complètement et automatiquement après le laps de temps défini une fois l'appareil mis hors tension afin d'éviter que la batterie ne se décharge. Si vous ne réglez pas la fonction arrêt automatique, appuyez sur la touche (OFF) et maintenez-la enfoncée jusqu'à ce que l'affichage disparaisse à chaque fois que vous coupez le contact.



Traitement des appareils électriques et électroniques en fin de vie (Applicable dans les pays de l'Union Européenne et aux autres pays européens disposant de systèmes de collecte sélective)

Ce symbole, apposé sur le produit ou sur son emballage, indique que ce produit ne doit pas être traité avec les déchets ménagers. Il doit être remis à un point de collecte approprié pour le recyclage des équipements électriques et électroniques. En s'assurant que ce produit est bien mis au rebut de manière appropriée, vous aiderez à prévenir les conséquences négatives potentielles pour l'environnement et la santé humaine. Le recyclage des matériaux aidera à préserver les ressources naturelles. Pour toute information supplémentaire au sujet du recyclage de ce produit, vous pouvez contacter votre municipalité, votre déchetterie ou le magasin où vous avez acheté le produit.

CDX-GT225C/GT222/GT220 uniquement



Microsoft, Windows Media et le logo Windows sont des marques de commerce ou des marques déposées de

Microsoft Corporation aux Etats-Unis et/ou dans d'autres pays.

Table des matières

| | |
|------------------------------|---|
| A propos de ce mode d'emploi | 4 |
| Félicitations ! | 4 |

Préparation

| | |
|---------------------------|---|
| Réglage de l'horloge | 5 |
| Retrait de la façade | 5 |
| Installation de la façade | 5 |

Emplacement des commandes et opérations de base

| | |
|--------------------|---|
| Appareil principal | 6 |
|--------------------|---|

CD

| | |
|------------------------------|---|
| Rubriques d'affichage | 8 |
| Lecture répétée et aléatoire | 8 |

Radio

| | |
|--|----|
| Mémorisation et réception des stations | 8 |
| Mémorisation automatique — BTM | 8 |
| Mémorisation manuelle | 8 |
| Réception des stations mémorisées | 8 |
| Recherche automatique des fréquences | 9 |
| Fonction RDS | 9 |
| Aperçu | 9 |
| Réglage de AF et TA | 9 |
| Sélection de PTY | 10 |
| Réglage de CT | 10 |

Autres fonctions

| | |
|---|----|
| Modification des caractéristiques du son | 11 |
| Réglage des caractéristiques du son | |
| — BAL/FAD/SUB | 11 |
| Personnalisation de la courbe de l'égaliseur | |
| — EQ3 | 11 |
| Réglage des paramètres de configuration | |
| — SET | 11 |
| Utilisation d'un appareil en option | 12 |
| Appareil audio auxiliaire | 12 |
| Mini-télécommande RM-X114 | |
| (pour les modèles CDX-GT225C/GT222/ GT220) | 13 |
| Satellite de commande RM-X4S | |
| (CDX-GT225C uniquement) | 13 |

Informations complémentaires

| | |
|---|----|
| Précautions | 14 |
| Remarques sur les disques | 14 |
| Ordre de lecture des fichiers MP3/WMA (CDX-GT225C/GT222/GT220 uniquement) | 15 |
| A propos des fichiers MP3 (CDX-GT225C/GT222/GT220 uniquement) | 15 |
| A propos des fichiers WMA (CDX-GT225C/GT222/GT220 uniquement) | 16 |
| Entretien | 16 |
| Retrait de l'appareil | 17 |
| Spécifications | 17 |
| Dépannage | 18 |
| Affichage des erreurs et messages | 19 |

A propos de ce mode d'emploi

Ce mode d'emploi contient les instructions relatives aux modèles CDX-GT225C, GT222, GT220 et GT121. Le tableau suivant indique les principales différences existant entre ces modèles.

Vérifiez le nom de votre modèle et reportez-vous aux indications correspondantes dans chaque section de ce mode d'emploi.







| | GT225C | GT222 GT220 | GT121 |
|----------------------------------|------------------|------------------|-------|
| Lecture de MP3/WMA | ● | ● | |
| Mini-télécommande disponible | ● (en option) | ● (en option) | |
| Satellite de commande disponible | ● (en option) | | |

Félicitations !

Nous vous remercions d'avoir fait l'acquisition de ce lecteur de disques compacts Sony. Vous pouvez profiter de votre trajet grâce aux fonctions ci-dessous.

• Lecture de CD

Vous pouvez lire des CD-DA (contenant également des informations CD TEXT) et des CD-R/CD-RW (fichiers MP3/WMA (page 15)*).

| Type de disque | Symbole indiqué sur le disque | |
|----------------|---|--|
| CD-DA |  |  |
| MP3* WMA* |  |  |
| |  |  |

• Réception radio

- Vous pouvez mémoriser jusqu'à 6 stations pour chaque bande de fréquences (FM1, FM2, FM3, MW (PO) et LW (GO)).
- **BTM** (Mémorisation des meilleurs accords) : l'appareil sélectionne les stations émettant des signaux et les mémorise.

• Services RDS

- Vous pouvez utiliser une station FM disposant du système RDS (Système de radiocommunication de données).

• Réglage du son

- **EQ3 stage2** : vous pouvez choisir une des 7 courbes d'égaliseur prédéfinies.

• Raccordement des appareils auxiliaires

Une prise d'entrée AUX située à l'avant de l'appareil permet de raccorder un appareil audio portatif.

* CDX-GT225C/GT222/GT220 uniquement

Préparation

Réglage de l'horloge

L'horloge numérique fonctionne suivant un cycle de 24 heures.

1 Appuyez sur la touche de sélection et maintenez-la enfoncée.

La fenêtre de réglage s'affiche.

2 Appuyez plusieurs fois sur la touche de sélection jusqu'à ce que « CLOCK-ADJ » apparaisse.

3 Appuyez sur (SEEK) +.

L'indication des heures clignote.

4 Tournez la molette de réglage du volume pour régler les heures et les minutes.

Appuyez sur (SEEK) -/+ pour déplacer l'indication numérique.

5 Appuyez sur la touche de sélection.

Le réglage est terminé et l'horloge démarre.

Pour afficher l'horloge, appuyez sur (DSPL). Appuyez de nouveau sur (DSPL) pour revenir à l'écran précédent.

Conseil

Vous pouvez régler l'horloge automatiquement au moyen de la fonction RDS (page 10).

Remarques

- N'exercez pas de pression excessive sur la façade ni sur la fenêtre d'affichage et ne la laissez pas tomber.
- N'exposez pas la façade à des températures élevées ou à l'humidité. Evitez de la laisser dans un véhicule en stationnement, sur le tableau de bord ou la plage arrière.

Installation de la façade

Insérez la partie (A) de la façade dans la partie (B) de l'appareil, tel qu'illustré, puis poussez sur le côté gauche jusqu'au dé clic indiquant qu'il est en position.

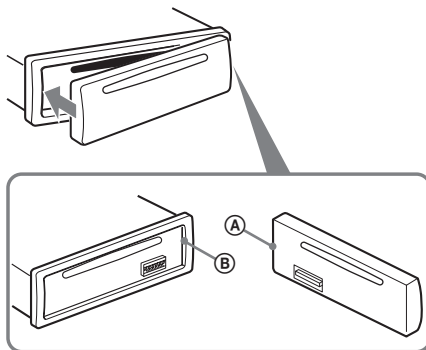

Remarque

Ne posez rien sur la face interne de la façade.

Retrait de la façade

Vous pouvez retirer la façade de cet appareil pour le protéger du vol.

Alarme d'avertissement

Si vous mettez la clé de contact en position OFF sans ôter la façade, l'alarme d'avertissement retentit pendant quelques secondes.

L'alarme est émise uniquement lorsque l'amplificateur intégré est utilisé.

1 Appuyez sur (OFF).

L'appareil est mis hors tension.

2 Appuyez sur (OFF), puis sortez la façade en tirant vers vous.

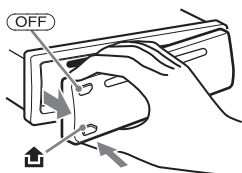

Appareil principal

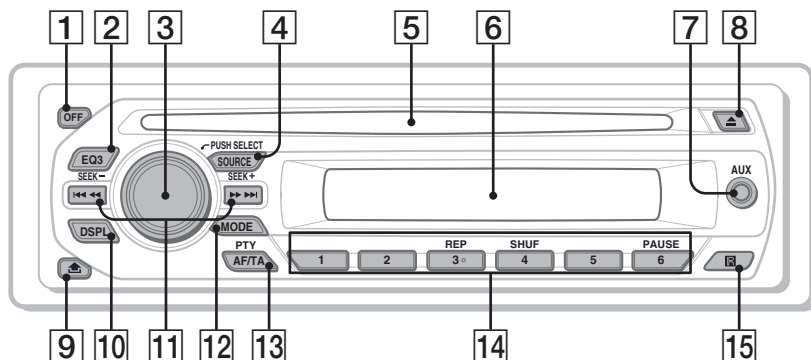

Cette section contient les instructions relatives à l'emplacement des commandes et aux opérations de base.

Pour plus de détails, reportez-vous aux numéros de pages correspondants.

1 Touche OFF

Permet de mettre l'appareil hors tension ; d'arrêter la source.

2 Touche EQ3 (égaliseur) page 11

Permet de sélectionner un type d'égaliseur (XPLOD, VOCAL, EDGE, CRUISE, SPACE, GRAVITY, CUSTOM ou OFF).

3 Molette de réglage du volume/touche de sélection page 11

Permet de régler le volume (tournez) ; de sélectionner des paramètres de réglage (appuyez et tournez).

4 Touche SOURCE

Permet de mettre l'appareil sous tension ; de changer de source (Radio/CD/AUX).

5 Fente d'insertion des disques

Insérez le disque (côté imprimé vers le haut) ; la lecture démarre.

6 Fenêtre d'affichage

7 Prise d'entrée AUX page 12

Permet de raccorder un appareil audio portatif.

8 Touche ▲ (éjecter)

Permet d'éjecter le disque.

9 Touche  (déverrouillage de la façade) page 5

10 Touche **DSPL (affichage)/SCRL (défilement) (CDX-GT225C/GT222/GT220)** page 8

Permet de changer les rubriques d'affichage (appuyez) ; de faire défiler les rubriques d'affichage (appuyez sur la touche et maintenez-la enfoncée).

Touche DSPL (affichage) (CDX-GT121) page 8

Permet de changer les rubriques d'affichage.

11 Touches **SEEK -/+**

CD :

Permet de sauter des plages (appuyez) ; de sauter des plages successives (appuyez une première fois, puis une seconde fois dans un délai d'environ 1 seconde tout en maintenant la touche enfoncée) ; d'avancer/reculer rapidement dans une plage (appuyez sur la touche et maintenez-la enfoncée).

Radio :

Permet de régler des stations automatiquement (appuyez) ; de rechercher une station manuellement (appuyez sur la touche et maintenez-la enfoncée).

12 Touche **MODE** page 8

Permet de sélectionner la bande radio (FM/MW(PO)/LW(GO)).

13 Touche **AF (Fréquences alternatives)/TA (Messages de radioguidage)/PTY (Type d'émission)** page 10

Permet de régler AF et TA (appuyez) ; de sélectionner PTY (appuyez sur la touche et maintenez-la enfoncée) en RDS.

14 Touches numériques

CD :

1 / **2** : **ALBM -/+** (lors de la lecture d'un fichier MP3/WMA) (**CDX-GT225C/GT222/GT220**)

Permettent de sauter des albums (appuyez) ; de sauter des albums en continu (appuyez sur la touche et maintenez-la enfoncée).

3 : **REP** page 8

4 : **SHUF** page 8

6 : **PAUSE**

Permet d'interrompre la lecture.

Appuyez de nouveau sur cette touche pour annuler.

Radio :

Permettent de capter les stations enregistrées (appuyez) ; de mémoriser des stations (appuyez sur la touche et maintenez-la enfoncée).

15 Récepteur de la mini-télécommande (**CDX-GT225C/GT222/GT220** uniquement)

Rubriques d'affichage

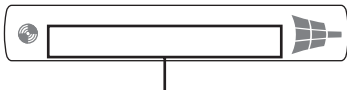

Numéro de plage/temps de lecture écoulee, nom du disque/de l'artiste, numéro de l'album*1, nom de l'album, nom de la plage, informations textuelles*2, horloge

*1 Le numéro de l'album s'affiche uniquement lorsque l'album est modifié.

(CDX-GT225C/GT222/GT220 uniquement)

*2 Lorsque vous lisez un fichier MP3, l'étiquette ID3 s'affiche. La lecture d'un fichier WMA s'accompagne de l'affichage de l'étiquette WMA. (CDX-GT225C/GT222/GT220 uniquement)

Pour modifier les rubriques d'affichage, appuyez sur **(DSPL)**.

Conseil

Les paramètres affichés peuvent varier selon le modèle, le type de disque, le format d'enregistrement et les réglages. Pour plus de détails sur le format MP3/WMA, reportez-vous à la page 15. (CDX-GT225C/GT222/GT220 uniquement)

Lecture répétée et aléatoire

1 En cours de lecture, appuyez plusieurs fois sur **(3)** (REP) ou **(4)** (SHUF) jusqu'à ce que le réglage souhaité apparaisse.

| Sélectionnez | Pour lire |
|--------------------|------------------------------------|
| ↶ TRACK | une plage en boucle. |
| ↶ ALBUM* | un album en boucle. |
| SHUF ALBUM* | un album dans un ordre aléatoire. |
| SHUF DISC | un disque dans un ordre aléatoire. |

* Lors de la lecture d'un fichier MP3/WMA. (CDX-GT225C/GT222/GT220 uniquement)

Pour revenir au mode de lecture normal, sélectionnez « **↶ OFF** » ou « **SHUF OFF** ».

Mémorisation et réception des stations

Attention

Pour syntoniser des stations pendant que vous conduisez, utilisez la fonction de mémorisation des meilleurs accords (BTM) afin d'éviter les accidents.

Mémorisation automatique — BTM

1 Appuyez plusieurs fois sur **(SOURCE)** jusqu'à ce que l'indication « **TUNER** » apparaisse.

Pour changer de bande, appuyez plusieurs fois sur **(MODE)**. Vous pouvez sélectionner FM1, FM2, FM3, MW (PO) ou LW (GO).

2 Appuyez sur la touche de sélection et maintenez-la enfoncée.

La fenêtre de réglage s'affiche.

3 Appuyez plusieurs fois sur la touche de sélection jusqu'à ce que « **BTM** » s'affiche.

4 Appuyez sur **(SEEK)** +.

L'appareil enregistre les stations sur les touches numériques dans l'ordre des fréquences.

Un bip retentit lorsque le réglage est mémorisé.

Mémorisation manuelle

1 Lorsque vous recevez la station que vous souhaitez mémoriser, appuyez sur une touche numérique (**(1)** à **(6)**) et maintenez-la enfoncée jusqu'à ce que « **MEMORY** » apparaisse.

Remarque

Si vous essayez de mémoriser une autre station sur la même touche numérique, la station mémorisée précédemment est effacée.

Conseil

Lorsqu'une station RDS est mémorisée, le réglage AF/TA est également mémorisé (page 9).

Réception des stations mémorisées

1 Sélectionnez la bande, puis appuyez sur une touche numérique (**(1)** à **(6)**).

Recherche automatique des fréquences

1 Sélectionnez la bande, puis appuyez sur (SEEK) +/- pour rechercher la station.

Le balayage s'interrompt lorsque l'appareil capte une station. Répétez cette procédure jusqu'à ce que vous captiez la station souhaitée.

Conseil

Si vous connaissez la fréquence de la station que vous souhaitez écouter, appuyez sur la touche (SEEK) +/- et maintenez-la enfoncée pour localiser la fréquence approximativement, puis appuyez plusieurs fois sur (SEEK) +/- pour régler la fréquence souhaitée avec précision (syntonisation manuelle).

Fonction RDS

Aperçu

Les stations FM disposant du système RDS (Système de radiocommunication de données) transmettent des informations numériques inaudibles en même temps que le signal normal de leurs émissions radio.

Rubriques d'affichage

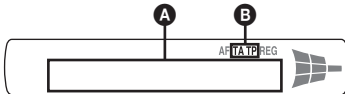

- A** Fréquence*1 (nom du service de l'émission), numéro de présélection, horloge, données RDS
- B** TA/TP*2

*1 Lorsque vous captez la station RDS, « * » est affiché à gauche de l'indication de la fréquence.

*2 L'indication « TA » clignote pendant les messages de radioguidage. L'indication « TP » s'allume lorsqu'une de ces stations est captée.

Pour modifier les rubriques d'affichage **A**, appuyez sur (DSPL).

Services RDS

Cet appareil propose automatiquement les services RDS, comme suit :

AF (Fréquences alternatives)

Permet de sélectionner et de régler de nouveau la station ayant le signal le plus fort sur un réseau. Cette fonction vous permet d'écouter la même émission en continu pendant un voyage de longue distance sans avoir à régler de nouveau cette station manuellement.

TA (Messages de radioguidage)/

TP (Programme de radioguidage)

Propose les messages et les programmes de radioguidage disponibles à cet instant. Tout message/programme reçu interrompt la source sélectionnée en cours de diffusion.

PTY (Type d'émission)

Permet d'afficher le type de l'émission en cours et de rechercher votre type d'émission sélectionné.

CT (Heure)

Les données CT (heure) accompagnant la transmission RDS assurent un réglage de l'horloge.

Remarques

- Selon le pays ou la région où vous vous trouvez, il est possible que les services RDS ne soient pas tous disponibles.
- La fonction RDS ne fonctionne pas correctement si le signal de retransmission est faible ou si la station syntonisée ne transmet pas de données RDS.

Réglage de AF et TA

1 Appuyez plusieurs fois sur (AF/TA) jusqu'à ce que le réglage souhaité apparaisse.

Sélectionnez Pour

AF-ON activer AF et désactiver TA.

TA-ON activer TA et désactiver AF.

AF, TA-ON activer AF et TA.

AF, TA-OFF désactiver AF et TA.

Mémorisation des stations RDS avec les réglages AF et TA

Vous pouvez présélectionner les stations RDS avec les réglages AF/TA. Si vous utilisez la fonction BTM, seules les stations RDS sont mémorisées avec les mêmes réglages AF/TA. Si vous effectuez une présélection manuelle, vous pouvez présélectionner à la fois des stations RDS et non-RDS, avec leurs réglages AF/TA respectifs.

- 1 Réglez AF/TA, puis mémorisez la station à l'aide de la fonction BTM ou manuellement.

suite à la page suivante →

Réception de messages d'urgence

Lorsque la fonction AF ou TA est activée, les messages d'urgence interrompent automatiquement la source sélectionnée en cours de diffusion.

Conseil

Si vous réglez le niveau de volume pendant la diffusion d'un message de radioguidage, ce niveau sera enregistré dans la mémoire pour les messages de radioguidage suivants, indépendamment du niveau de volume normal.

Ecoute continue d'une émission régionale — REG

Lorsque la fonction AF est activée : ce réglage par défaut restreint la réception à une région spécifique, afin qu'une station régionale ayant une fréquence plus puissante ne soit pas captée.

Si vous quittez la zone de réception de cette émission régionale, réglez « REG-OFF » lors de la configuration en cours de réception FM (page 12).

Remarque

Cette fonction est inopérante au Royaume-Uni et dans certaines autres régions.

Fonction de liaison locale (Royaume-Uni uniquement)

Cette fonction vous permet de sélectionner d'autres stations locales de la région, même si elles ne sont pas associées à vos touches numériques.

- 1 En cours de réception FM, appuyez sur une touche numérique (① à ⑥) sur laquelle une station locale est mémorisée.
- 2 Dans les 5 secondes qui suivent, appuyez de nouveau sur la touche numérique de la station locale.
Répétez cette procédure jusqu'à ce que vous captiez la station locale souhaitée.

Sélection de PTY

- 1 Appuyez sur la touche (AF/TA) (PTY) en cours de réception FM.



Le nom du type d'émission diffusé apparaît si la station transmet des données PTY.

- 2 Appuyez plusieurs fois sur (AF/TA) (PTY) jusqu'à ce que le type d'émission souhaité apparaisse.
- 3 Appuyez sur (SEEK) -/+.

L'appareil commence à rechercher une station diffusant le type d'émission sélectionné.

Types d'émissions

NEWS (Nouvelles), **AFFAIRS** (Dossiers d'actualité), **INFO** (Informations), **SPORT** (Sport), **EDUCATE** (Education), **DRAMA** (Théâtre), **CULTURE** (Culture), **SCIENCE** (Science), **VARIED** (Divers), **POP M** (Musique pop), **ROCK M** (Rock), **EASY M** (Musique légère), **LIGHT M** (Musique classique légère), **CLASSICS** (Musique classique), **OTHER M** (Autre styles de musique), **WEATHER** (Météo), **FINANCE** (Finance), **CHILDREN** (Émissions pour les enfants), **SOCIAL A** (Affaires sociales), **RELIGION** (Religion), **PHONE IN** (Émissions ligne ouverte), **TRAVEL** (Voyage), **LEISURE** (Loisirs), **JAZZ** (Jazz), **COUNTRY** (Musique country), **NATION M** (Musique nationale), **OLDIES** (Musique d'autrefois), **FOLK M** (Musique folk), **DOCUMENT** (Documentaires)

Remarque

Cette fonction est inopérante dans certains pays ou régions où les données PTY ne sont pas disponibles.

Réglage de CT

- 1 Sélectionnez « CT-ON » lors de la configuration (page 11).

Remarques

- Il est possible que la fonction CT ne fonctionne pas, même si une station RDS est captée.
- Il peut y avoir une différence entre l'heure réglée par la fonction CT et l'heure réelle.

Autres fonctions

Modification des caractéristiques du son

Réglage des caractéristiques du son — BAL/FAD/SUB

Vous pouvez régler la balance gauche-droite, l'équilibre avant-arrière, ainsi que le volume du caisson de graves.

- 1 Appuyez plusieurs fois sur la touche de sélection jusqu'à ce que « BAL », « FAD » ou « SUB » apparaisse.

Le paramètre change comme suit :

LOW*1 → MID*1 → HI*1 →

BAL (gauche-droite) →

FAD (avant-arrière) →

SUB (volume du caisson de graves)*2 →

AUX*3

*1 Lorsque EQ3 est activé (page 11).

*2 Lorsque la sortie audio est réglée sur « SUB » (page 12).

« ATT » est affiché au réglage le plus bas et peut être réglé par incréments de 21.

*3 Lorsque la source AUX est activée (page 12).

- 2 Tournez la molette de réglage du volume pour régler le paramètre sélectionné.

Le réglage est terminé après 3 secondes et la fenêtre d'affichage revient au mode de lecture/réception normal.

Personnalisation de la courbe de l'égaliseur — EQ3

Le paramètre « CUSTOM » de EQ3 vous permet d'effectuer vos propres réglages de l'égaliseur.

- 1 Choisissez une source, puis appuyez plusieurs fois sur  pour sélectionner « CUSTOM ».
- 2 Appuyez plusieurs fois sur la touche de sélection jusqu'à ce que « LOW », « MID » ou « HI » apparaisse.
- 3 Tournez la molette de réglage du volume pour régler le paramètre sélectionné.

Le niveau de volume peut être réglé par incréments de 1 dB, de -10 dB à +10 dB.



Répétez les étapes 2 et 3 pour régler la courbe de l'égaliseur.

Pour restaurer la courbe de l'égaliseur par défaut, appuyez sur la touche de sélection avant la fin du réglage et maintenez-la enfoncée.

Le réglage est terminé après 3 secondes et la fenêtre d'affichage revient au mode de lecture/réception normal.

Conseil

Vous pouvez également régler d'autres types d'égaliseur.

Réglage des paramètres de configuration — SET

- 1 Appuyez sur la touche de sélection et maintenez-la enfoncée.
La fenêtre de réglage s'affiche.
- 2 Appuyez plusieurs fois sur la touche de sélection jusqu'à ce que le paramètre souhaité s'affiche.
- 3 Tournez la molette de réglage du volume pour sélectionner le réglage (exemple « ON » ou « OFF »).
- 4 Appuyez sur la touche de sélection et maintenez-la enfoncée.
Le réglage est terminé et la fenêtre d'affichage revient au mode de lecture/réception normal.

Remarque

Les rubriques affichées diffèrent selon la source et le réglage.

Les paramètres suivants peuvent être réglés (reportez-vous à la page indiquée pour plus de détails) :

« ● » indique les réglages par défaut.

CLOCK-ADJ (Réglage de l'horloge) (page 5)

CT (Heure)

Pour régler « CT-ON » ou « CT-OFF » (●) (page 9, 10).

BEEP

Pour régler « BEEP-ON » (●) ou « BEEP-OFF ».

AUX-A*1 (Audio AUX)

Pour régler l'affichage de la source AUX sur « AUX-A-ON » (●) ou « AUX-A-OFF » (page 12).

suite à la page suivante →

A.OFF (Arrêt automatique)

Pour éteindre automatiquement après un laps de temps choisi lorsque l'appareil est mis hors tension,

- « A.OFF-NO » (●), « A.OFF-30S (secondes) », « A.OFF-30M (minutes) » ou « A.OFF-60M (minutes) ».

SUB/REAR*1

Pour commuter la sortie audio.

- « SUB-OUT » (●) : pour émettre vers un caisson de graves.
- « REAR-OUT » : pour émettre vers un amplificateur de puissance.

DEMO (Démonstration)

Pour régler « DEMO-ON » (●) ou « DEMO-OFF ».

DIM (Régulateur de luminosité) (CDX-GT222/GT220/GT121 uniquement)

Pour modifier la luminosité de l'affichage.

- « DIM-ON » : pour réduire la luminosité de l'affichage.
- « DIM-OFF » (●) : pour désactiver le régulateur de luminosité.

ILM (Éclairage) (CDX-GT225C uniquement)

Pour modifier la couleur de l'éclairage : « ILM-1 » (●) ou « ILM-2 ».

M.DSPL (Affichage animé)

Pour sélectionner le mode affichage animé.

- « M.DSPL-ON » (●) : pour afficher les motifs animés.
- « M.DSPL-OFF » : pour désactiver l'affichage animé.

A.SCRL (Défilement automatique)

Pour faire défiler automatiquement les rubriques d'affichage longues lorsque le disque, l'album ou la page est modifié(e).

- « A.SCRL-ON » (●) : pour faire défiler les rubriques.
- « A.SCRL-OFF » : pour ne pas faire défiler les rubriques.

LOCAL (Mode de recherche locale)

- « LOCAL-ON » : pour régler uniquement les stations dont les signaux sont plus puissants.
- « LOCAL-OFF » (●) : pour syntoniser en réception normale.

MONO*2 (Mode monaural)

Pour améliorer la réception FM faible, sélectionnez le mode de réception monaurale.

- « MONO-ON » : pour écouter des émissions stéréo en mode mono.
- « MONO-OFF » (●) : pour écouter les émissions stéréo en stéréo.

REG*2 (Régional)

Pour régler « REG-ON » (●) ou « REG-OFF » (page 10).

LPF*3 (filtre passe-bas)

Pour sélectionner la fréquence de coupure du caisson de graves : « LPF OFF » (●), « LPF125Hz » ou « LPF 78Hz ».

LOUD (Intensité sonore)

Pour vous permettre d'entendre des sons clairs à des volumes faibles.

- « LOUD-ON » : pour amplifier les graves et les aigus.
- « LOUD-OFF » (●) : pour ne pas amplifier les graves et les aigus.

BTM (page 8)

*1 Lorsque l'appareil est hors tension.

*2 Lorsqu'une station FM est captée.

*3 Lorsque la sortie audio est réglée sur « SUB ».

Utilisation d'un appareil en option

Appareil audio auxiliaire

En raccordant un appareil audio portable en option à la prise d'entrée AUX (mini-prise stéréo) de l'appareil, puis en sélectionnant simplement la source, vous pouvez l'écouter par l'intermédiaire des haut-parleurs du véhicule. Le niveau de volume peut être réglé pour corriger toutes les différences entre l'appareil et l'appareil audio portable. Suivez la procédure ci-dessous :

Raccordement de l'appareil audio portable

- 1 Mettez l'appareil audio portable hors tension.
- 2 Baissez le volume de l'appareil.
- 3 Raccordez l'appareil.

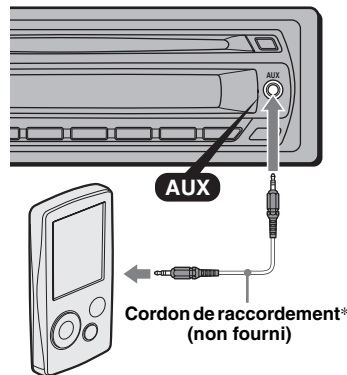

* Veuillez à utiliser une fiche droite.

Réglage du niveau de volume

Veillez à régler le volume de chaque appareil audio raccordé avant la lecture.

- 1 Baissez le volume de l'appareil.
- 2 Appuyez plusieurs fois sur **(SOURCE)** jusqu'à ce l'indication « AUX » apparaisse. « FRONT IN » apparaît.
- 3 Lancez la lecture de l'appareil audio portable à un volume modéré.
- 4 Réglez votre niveau d'écoute habituel sur l'appareil.
- 5 Appuyez plusieurs fois sur la touche de sélection jusqu'à ce que « AUX » apparaisse, puis tournez la molette de réglage du volume pour ajuster le niveau d'entrée (- 8 dB à + 18 dB).

Mini-télécommande RM-X114 (pour les modèles CDX-GT225C/GT222/GT220)

Les touches correspondantes de la mini-télécommande commandent les mêmes fonctions que celles de cet appareil.

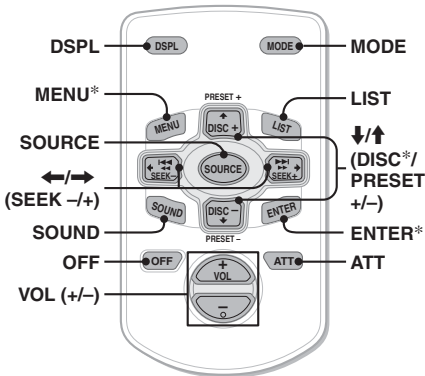

Les touches suivantes de la mini-télécommande ont également des touches ou des fonctions différentes de celles de l'appareil.

- **Touche DSPL (affichage)**
Permet de changer les rubriques d'affichage.
- **Touches ←/→ (SEEK -/+)**
Permettent de commander le lecteur CD/la radio (identiques à la commande **(SEEK)** -/+ de l'appareil).
- **Touche SOUND**
Identique à la touche de sélection de l'appareil.
- **Touche LIST**
Permet de sélectionner PTY en RDS.

- **Touches ↑/↓ (DISC*/PRESET +/-)**
Permettent de commander le lecteur CD, identiques aux touches **(1)/(2)** (ALBM -/+) de l'appareil.
- **Touche ATT (atténuer)**
Permet d'atténuer le son. Appuyez de nouveau sur cette touche pour annuler.

* Non disponible sur cet appareil.

Remarque

Si vous mettez l'appareil hors tension et que l'affichage est désactivé, il ne peut plus être utilisé avec la mini-télécommande sauf si vous enfoncez la touche **(SOURCE)** de l'appareil ou si vous insérez un disque dans le lecteur pour l'activer.

Satellite de commande RM-X4S (CDX-GT225C uniquement)

Fixation de l'étiquette

Fixez l'étiquette comportant les indications en fonction de la position de montage du satellite de commande.

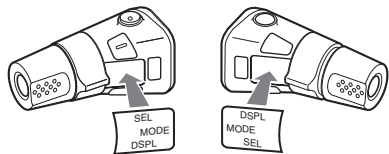

Emplacement des commandes

Les touches du satellite de commande commandent les mêmes fonctions que les touches correspondantes de l'appareil.

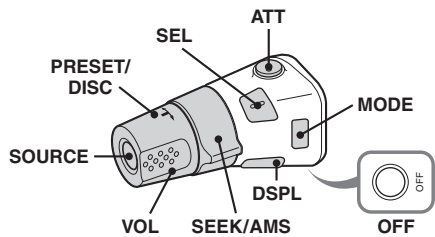

Les commandes suivantes du satellite de commande requièrent un fonctionnement différent de l'appareil.

- **Commande PRESET/DISC***
Identique à la touche **(1)/(2)** (ALBM -/+) de l'appareil (enfoncez et tournez).
- **Commande VOL**
Identique à la molette de réglage du volume de l'appareil (tournez).

suite à la page suivante →

• Commande SEEK/AMS

Identique à la touche (SEEK) -/+ de l'appareil (tournez ou tournez et maintenez enfoncée).

• Touche ATT (atténuer)

Permet d'atténuer le son. Appuyez de nouveau sur cette touche pour annuler.

• Touche DSPL (affichage)

Permet de changer les rubriques d'affichage.

* Non disponible sur cet appareil.

Modification du sens de fonctionnement

Le sens de fonctionnement des commandes est réglé par défaut comme indiqué sur l'illustration ci-dessous.

Pour augmenter

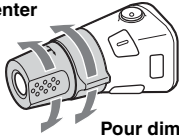

Pour diminuer

Si vous devez monter le satellite de commande du côté droit de la colonne de direction, vous pouvez inverser le sens de fonctionnement.

- 1 Appuyez sur la touche (SEL) et maintenez-la enfoncée tout en appuyant sur la commande VOL.

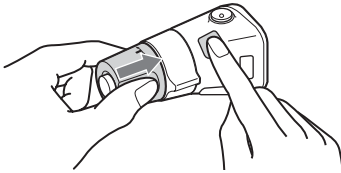

Informations complémentaires

Précautions

- Si votre véhicule est resté garé en plein soleil, laissez l'appareil refroidir avant de l'utiliser.
- L'antenne électrique se déploie automatiquement lorsque l'appareil est en fonctionnement.

Condensation

Par temps de pluie ou dans des régions très humides, de l'humidité peut se condenser à l'intérieur des lentilles et dans la fenêtre d'affichage de l'appareil. Si cela se produit, l'appareil ne fonctionne pas correctement. Dans ce cas, retirez le disque et attendez environ une heure que l'humidité se soit évaporée.

Pour conserver un son de haute qualité

Veillez à ne pas renverser de jus de fruit ou d'autres boissons sucrées sur l'appareil ou sur les disques.

Remarques sur les disques

- Pour que le disque reste propre, ne touchez pas sa surface. Manipulez le disque en le tenant par les bords.
- Rangez vos disques dans leurs boîtiers ou dans des chargeurs lorsque vous ne vous en servez pas.
- Ne soumettez pas les disques à des températures élevées. Evitez de les laisser dans un véhicule en stationnement, sur le tableau de bord ou la plage arrière.
- Ne collez pas d'étiquettes sur les disques et n'utilisez pas de disques rendus collants par de l'encre ou des résidus. De tels disques peuvent s'arrêter de tourner en cours de lecture et provoquer des problèmes de fonctionnement ou être endommagés.

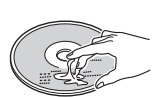

- N'utilisez pas de disques sur lesquels sont collés des étiquettes ou des autocollants. L'utilisation de tels disques peut entraîner les problèmes de fonctionnement suivants :
 - impossibilité d'éjecter un disque parce que l'étiquette ou l'autocollant s'est détaché et bloque le mécanisme d'éjection ;
 - erreurs de lecture des données audio (notamment sauts de lecture ou absence de lecture) provoquées par une déformation du disque suite au rétrécissement de l'étiquette ou de l'autocollant sous l'effet de la chaleur.

- Les disques de forme non standard (notamment en forme de cœur, de carré ou d'étoile) ne peuvent pas être lus avec cet appareil. Vous risquez d'endommager votre appareil si vous essayez de le faire. N'utilisez pas de tels disques.
- Ce lecteur ne permet pas la lecture des CD de 8 cm.
- Avant la lecture, nettoyez les disques avec un chiffon de nettoyage disponible dans le commerce. Essayez chaque disque en partant du centre. N'utilisez pas de solvants tels que de l'essence, du diluant, des produits de nettoyage vendus dans le commerce ou des sprays antistatiques destinés aux disques analogiques.



Remarques sur les disques CD-R/CD-RW

- Il est possible que cet appareil ne puisse pas lire certains CD-R/CD-RW (en fonction de l'appareil utilisé pour l'enregistrement ou de l'état du disque).
- Cet appareil ne permet pas la lecture des CD-R/CD-RW non finalisés.

CDX-GT225C/GT222/GT220 uniquement

- L'appareil est compatible avec le format ISO 9660 niveau 1/niveau 2, avec les extensions Joliet/Romeo et les multisessions.
- Nombre maximal de :
 - dossiers (albums) : 150 (y compris le répertoire de base et les dossiers vides).
 - fichiers (pages) et dossiers contenus dans un disque : 300 (lorsqu'un nom de fichier ou de dossier contient un grand nombre de caractères, ce nombre peut être inférieur à 300).
 - caractères affichables pour un nom de dossier/fichier : 32 (Joliet) ou 64 (Romeo).
- Lors de l'enregistrement d'un disque en multisession, seule la première plage du premier format de session est reconnue et lue (tout autre format est ignoré). La priorité du format est CD-DA et MP3/WMA.
 - Lorsque la première plage est un CD-DA, seul le CD-DA de la première session est lu.
 - Lorsque la première plage n'est pas un CD-DA, la session MP3/WMA est lue. Si le disque ne contient aucune information dans ces formats, l'indication « NO MUSIC » apparaît.

Disques de musique encodés à l'aide d'une technologie de protection des droits d'auteur

Cet appareil est conçu pour la lecture des disques conformes à la norme Compact Disc (CD).

Dernièrement, certaines maisons de disques ont lancé sur le marché divers types de disques de musique encodés selon des technologies de protection des droits d'auteur. Notez que, parmi ces types de disques, certains ne sont pas conformes à la norme CD. La lecture de ces disques avec cet appareil peut être impossible.

Remarque sur les DualDiscs

Un DualDisc est un disque double face qui comporte les données d'un DVD sur une face et des données audio numériques sur l'autre face. La face du contenu audio des DualDiscs n'étant pas conforme à la norme Compact Disc (CD), la lecture de ces disques sur cet appareil n'est pas garantie.

Ordre de lecture des fichiers MP3/WMA (CDX-GT225C/GT222/GT220 uniquement)

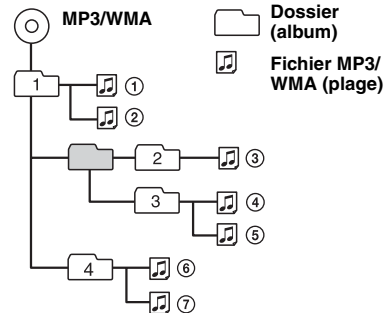

A propos des fichiers MP3 (CDX-GT225C/GT222/GT220 uniquement)

- MP3, qui est l'abréviation de MPEG-1 Audio Layer-3, est un format standard de compression de fichiers musicaux. Elle comprime les données de CD audio à environ 1/10e de leur taille initiale.
- Versions 1.0, 1.1, 2.2, 2.3 et 2.4 des étiquettes ID3 applicables aux fichiers MP3 uniquement. L'étiquette ID3 compte 15/30 caractères (1.0 et 1.1) ou 63/126 caractères (2.2, 2.3 et 2.4).
- Lors de l'identification d'un fichier MP3, veuillez à ajouter l'extension « .mp3 » au nom de chaque fichier.
- Lors de la lecture ou pendant l'avance ou le retour rapide d'un fichier MP3 VBR (débit binaire variable), le temps de lecture écoulée qui s'affiche peut être inexact.

Remarque

Il est possible que le son soit intermittent lors de la lecture d'un fichier MP3 à haut débit binaire, par exemple 320 kbit/s.

A propos des fichiers WMA (CDX-GT225C/GT222/GT220 uniquement)

- WMA, qui signifie Windows Media Audio, est une norme de format de compression des fichiers audio. Il comprime les données de CD audio à environ un 1/22e* de leur taille initiale.
- L'étiquette WMA compte 63 caractères.
- Lors de l'identification d'un fichier WMA, veuillez à ajouter l'extension « .wma » au nom de chaque fichier.
- Lors de la lecture ou pendant l'avance ou le retour rapide d'un fichier WMA VBR (débit binaire variable), le temps de lecture écoulée qui s'affiche peut être inexact.

* uniquement pour 64 kbit/s

Remarque

La lecture des fichiers WMA suivants n'est pas prise en charge.

- fichiers comprimés sans perte
- fichiers contenant une protection des droits d'auteur

Si vous avez des questions ou des problèmes concernant cet appareil qui ne sont pas abordés dans ce mode d'emploi, contactez votre revendeur Sony.

Entretien

Remplacement de la pile au lithium de la mini-télécommande

Dans des conditions d'utilisation normales, la pile dure environ 1 an. (En fonction des conditions d'utilisation, sa durée de vie peut être plus courte.) Lorsque la pile est faible, la portée de la mini-télécommande diminue. Remplacez la pile par une pile au lithium CR2025 neuve. L'utilisation de tout autre type de pile présente un risque d'incendie ou d'explosion.

RM-X114 (pour les modèles CDX-GT225C/GT222/GT220)

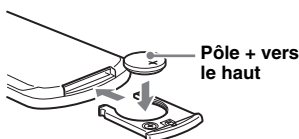

Remarques sur la pile au lithium

- Tenez la pile au lithium hors de la portée des enfants. En cas d'ingestion de la pile, consultez immédiatement un médecin.
- Essuyez la pile avec un chiffon sec pour assurer un bon contact.
- Veillez à respecter la polarité lors de l'installation de la pile.
- Ne tenez pas la pile avec des pinces métalliques, car cela pourrait entraîner un court-circuit.

ATTENTION

Utilisée de façon incorrecte, la pile peut exploser. Ne pas la recharger, la démonter ni la jeter au feu.

Remplacement du fusible

Lorsque vous remplacez le fusible, veuillez à utiliser un fusible dont l'intensité, en ampères, correspond à la valeur indiquée sur le fusible usagé. Si le fusible saute, vérifiez le branchement de l'alimentation et remplacez-le. Si le nouveau fusible saute également, il est possible que l'appareil soit défectueux. Dans ce cas, consultez votre revendeur Sony le plus proche.

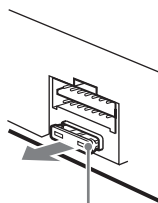

Fusible (10 A)

Nettoyage des connecteurs

L'appareil peut ne pas fonctionner correctement si les connecteurs entre l'appareil et la façade sont souillés. Pour éviter cette situation, enlevez la façade (page 5) et nettoyez les connecteurs à l'aide d'un coton-tige. N'exercez pas une pression trop forte, sinon les connecteurs peuvent être endommagés.

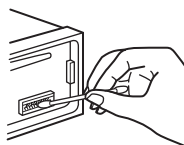

Appareil principal

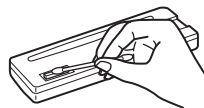

Arrière de la façade

Remarques

- Pour plus de sécurité, coupez le moteur avant de nettoyer les connecteurs et retirez la clé du contact.
- Ne touchez jamais les connecteurs directement avec les doigts ou avec un objet métallique.

Retrait de l'appareil

1 Retirez le tour de protection.

- 1 Retirez la façade (page 5).
- 2 Insérez les clés de déblocage dans le tour de protection.

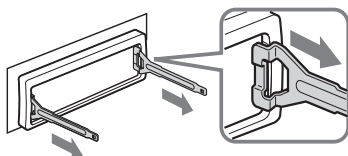

Orientez correctement la clé de déblocage comme illustré.

- 3 Tirez sur les clés de déblocage pour retirer le tour de protection.

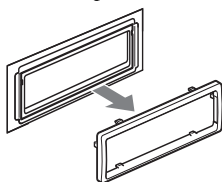

2 Retirez l'appareil.

- 1 Insérez simultanément les deux clés de déblocage jusqu'au dé clic.

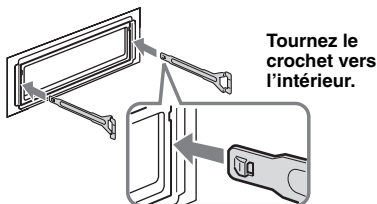

Tournez le crochet vers l'intérieur.

- 2 Tirez sur les clés de déblocage pour extraire l'appareil.

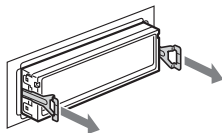

- 3 Faites glisser l'appareil en dehors de son support.

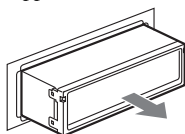

Spécifications

Lecteur CD

Rapport signal/bruit : 120 dB
Réponse en fréquence : 10 à 20 000 Hz
Pleurage et scintillement : en dessous de la limite mesurable

Radio

FM

Plage de syntonisation : 87,5 à 108,0 MHz
Borne d'antenne : connecteur d'antenne externe
Moyenne fréquence : 10,7 MHz/450 kHz
Sensibilité utile : 9 dBf
Sélectivité : 75 dB à 400 kHz
Rapport signal/bruit : 67 dB (stéréo), 69 dB (mono)
Distorsion harmonique à 1 kHz : 0,5 % (stéréo), 0,3 % (mono)
Séparation : 35 dB à 1 kHz
Réponse en fréquence : 30 à 15 000 Hz

MW (PO)/LW (GO)

Plage de syntonisation :
MW (PO) : 531 à 1 602 kHz
LW (GO) : 153 à 279 kHz
Borne d'antenne : connecteur d'antenne externe
Moyenne fréquence : 10,7 MHz/450 kHz
Sensibilité : MW (PO) : 30 µV, LW (GO) : 40 µV

Amplificateur de puissance

Sorties : sorties haut-parleurs (connecteurs de sécurité)
Impédance des haut-parleurs : 4 à 8 ohms
Puissance de sortie maximale : 45 W × 4 (à 4 ohms)

Généralités

Sortie :

Borne de sorties audio (commutation caisson de graves/arrière)
Borne de commande de relais d'antenne électrique
Borne de commande d'amplificateur de puissance

Entrées :

Borne de commande ATT téléphone
Borne d'entrée de l'antenne
Prise d'entrée AUX (mini-prise stéréo)
Borne d'entrée de commande à distance (CDX-GT225C uniquement)

Commandes de tonalité :

Graves : ± 10 dB à 60 Hz (XPLOD)
Médiums : ± 10 dB à 1 kHz (XPLOD)
Aigus : ± 10 dB à 10 kHz (XPLOD)

Intensité sonore :

+ 4 dB à 100 Hz
+ 2 dB à 10 kHz

Alimentation : batterie de voiture 12 V CC (masse négative)

Dimensions : environ 178 × 50 × 179 mm (l/h/p)

Dimensions du support : environ 182 × 53 × 162 mm (l/h/p)

Poids : environ 1,2 kg

Accessoire fourni :

Composants destinés à l'installation et au raccordement (1 jeu)

suite à la page suivante →

Appareils/accessoires en option :
pour les modèles CDX-GT225C/GT222/GT220
Mini-télécommande : RM-X114
pour le modèle CDX-GT225C
Satellite de commande : RM-X4S

Il est possible que votre revendeur ne dispose pas de certains accessoires décrits ci-dessus. Veuillez vous adresser à lui pour tout renseignement complémentaire.

Licence de la technologie de codage audio MPEG Layer-3 et des brevets obtenue de Fraunhofer IIS et Thomson.

La conception et les spécifications sont sujettes à modification sans préavis



- Aucun retardateur de flamme halogéné n'est utilisé dans certaines cartes à circuits imprimés.
- Aucun retardateur de flamme halogéné n'est utilisé dans la composition des coques.
- Du papier est utilisé pour les cales d'emballage.

Dépannage

La liste de contrôles suivante vous aidera à remédier aux problèmes que vous pourriez rencontrer avec cet appareil.

Avant de passer en revue la liste de contrôles ci-dessous, vérifiez les procédures de raccordement et d'utilisation.

Généralités

L'appareil n'est pas alimenté.

- Vérifiez le raccordement. Si tout est en ordre, vérifiez le fusible.
- Si vous mettez l'appareil hors tension et que l'affichage disparaît, vous ne pouvez pas le commander avec la mini-télécommande.*
→ Mettez l'appareil sous tension.

L'antenne électrique ne se déploie pas.

L'antenne électrique ne dispose pas de relais.

Aucun son.

- Le volume est trop faible.
- La fonction ATT est activée ou la fonction ATT du téléphone (lorsque le câble d'interface d'un téléphone embarqué est raccordé au câble ATT) est activée.
- La position de la commande d'équilibre avant-arrière « FAD » n'est pas réglée pour un système à 2 enceintes.

Aucun bip n'est émis.

- Le bip est désactivé (page 11).
- Un amplificateur de puissance en option est raccordé et vous n'utilisez pas l'amplificateur intégré.

Le contenu de la mémoire a été effacé.

- Le cordon d'alimentation ou la batterie a été déconnecté.
- Le cordon d'alimentation n'est pas raccordé correctement.

Les stations mémorisées et l'heure sont effacées.

Le fusible a fondu.

Emission de bruit lorsque la position de la clé de contact est modifiée.

Les câbles ne sont pas raccordés correctement au connecteur d'alimentation du véhicule destiné aux accessoires.

En cours de lecture ou de réception, le mode de démonstration démarre.

Si aucune opération n'est effectuée pendant 5 minutes avec « DEMO-ON » activé, le mode démonstration démarre.

→ Réglez « DEMO-OFF » (page 12).

L'affichage disparaît de la fenêtre d'affichage ou il ne s'affiche pas.

- Le régulateur de luminosité est réglé sur « DIM-ON » (page 12).
- L'affichage est désactivé si vous maintenez la touche **OFF** enfoncée.
→ Maintenez de nouveau la touche **OFF** de l'appareil enfoncée jusqu'à ce que l'affichage apparaisse.
- Les connecteurs sont sales (page 16).

La fonction arrêt automatique est inopérante.

L'appareil est sous tension. La fonction arrêt automatique s'active une fois l'appareil éteint.

→ Mettez l'appareil hors tension.

Lecture de CD

Impossible d'introduire le disque.

- Un autre disque est déjà en place.
- Le disque a été introduit de force à l'envers ou dans le mauvais sens.

La lecture du disque ne commence pas.

- Le disque est défectueux ou sale.
- Les CD-R/CD-RW ne sont pas destinés à un usage audio (page 15).

Impossible de lire des fichiers MP3/WMA.*

Le disque n'est compatible ni avec le format, ni avec la version MP3/WMA (page 15).

Certains fichiers MP3/WMA exigent un délai plus long que d'autres avant le début de la lecture.*

La lecture des types de disques suivants exige un délai de démarrage plus long :

- disques comportant une hiérarchie de dossiers complexe ;
- disques enregistrés en multiseSSION ;
- disques auxquels il est possible d'ajouter des données.

Les rubriques d'affichage ne défilent pas.

- Pour les disques contenant un grand nombre de caractères, le défilement peut être inopérant.
 - « A.SCRL » est réglé sur « OFF ».
 - Réglez « A.SCRL-ON » (page 12).
 - Appuyez sur la touche (DSPL) (SCRL) et maintenez-la enfoncée.*
-

Le son saute.

- L'installation est incorrecte.
 - Installez l'appareil suivant un angle de moins de 45° dans un endroit stable de la voiture.
 - Le disque est défectueux ou sale.
-

Le disque ne s'éjecte pas.

Appuyez sur ▲ (éjecter) (page 6).

Réception radio**Impossible de capter des stations.****Le son comporte des parasites.**

- Raccordez un câble de commande d'antenne électrique (bleu) ou un câble d'alimentation d'accessoires (rouge) au câble d'alimentation de l'amplificateur d'antenne de la voiture (uniquement si votre voiture est équipée d'une antenne FM/MW (PO)/LW (GO) intégrée dans la vitre arrière/latérale).
 - Vérifiez le raccordement de l'antenne du véhicule.
 - L'antenne automatique ne se déploie pas.
 - Vérifiez le raccordement du câble de commande de l'antenne électrique.
 - Vérifiez la fréquence.
-

Impossible de capter une présélection.

- Enregistrez la fréquence correcte dans la mémoire.
 - Le signal capté est trop faible.
-

La syntonisation automatique est impossible.

- Le réglage du mode de recherche locale est incorrect.
 - La syntonisation s'arrête trop souvent : Réglez « LOCAL-ON » (page 12).
 - La syntonisation ne s'arrête sur aucune station : Réglez « MONO-ON » (page 12).
 - Le signal capté est trop faible.
 - Effectuez une syntonisation manuelle.
-

En cours de réception FM, l'indication « ST » clignote.

- Réglez la fréquence correctement.
 - Le signal capté est trop faible.
 - Réglez « MONO-ON » (page 12).
-

Un programme FM émis en stéréo est entendu en mono.

L'appareil est en mode de réception mono.
→ Réglez « MONO-OFF » (page 12).

Fonction RDS**Une recherche (SEEK) commence après quelques secondes d'écoute.**

La station ne diffuse pas de programmes de radioguidage (fonction TP désactivée) ou le signal capté est faible.
→ Désactivez TA (page 9).

Aucun message de radioguidage.

- Activez TA (page 9).
 - La station n'émet pas de messages de radioguidage, malgré l'indication TP.
 - Réglez la fréquence pour capter une autre station.
-

PTY affiche « - - - - - ».

- La station actuellement captée n'est pas une station RDS.
 - Les données RDS n'ont pas été reçues.
 - La station ne spécifie pas le type d'émission.
-

* CDX-GT225C/GT222/GT220 uniquement

Affichage des erreurs et messages

ERROR

- Le disque est sale ou inséré à l'envers.
 - Nettoyez le disque ou insérez-le correctement.
 - Un disque vierge a été inséré.
 - Le disque ne peut pas être lu en raison d'un problème.
 - Insérez-en un autre.
-

FAILURE

Les haut-parleurs ou les amplificateurs ne sont pas raccordés correctement.

→ Reportez-vous au manuel d'installation/connexions de ce modèle pour vérifier les raccordements.

LOAD

L'appareil est en train de charger le disque.
→ Attendez que cette opération soit terminée.

L. SEEK +/-

Le mode de recherche locale est activé en cours de syntonisation automatique.

NO AF

Il n'existe aucune fréquence alternative pour la station actuelle.

→ Appuyez sur (SEEK)_/+ pendant que le nom du service de programme clignote. L'appareil commence à rechercher une autre fréquence avec les mêmes données d'identification de programme (PI) (l'indication « PI SEEK » apparaît).

NO INFO (CDX-GT225C/GT222/GT220 uniquement)

Les informations textuelles ne sont pas écrites dans le fichier MP3/WMA.

NO MUSIC

Le disque ne contient pas de fichiers de musique.
→ Insérez un CD de musique dans le lecteur.

NO NAME

Aucun nom de disque/plage n'est écrit dans la plage.

NO TP

L'appareil continue à rechercher les stations diffusant des messages de radioguidage.

suite à la page suivante →

OFFSET

Il est possible qu'il y ait un problème de fonctionnement.

→ Vérifiez le raccordement. Si le message d'erreur reste affiché, contactez votre revendeur Sony le plus proche.

PUSH EJT

Impossible d'éjecter le disque.

→ Appuyez sur ▲ (éjecter) (page 6).

READ

L'appareil lit toutes les informations de plage et d'album sur le disque.

→ Attendez que la lecture soit terminée et la lecture commence automatiquement. Selon la structure du disque, cette opération peut prendre plus d'une minute.

« L L L L » ou « 7 7 7 7 »

Pendant le retour ou l'avance rapide, vous avez atteint le début ou la fin du disque et vous ne pouvez pas aller plus loin.

« — »

Le caractère ne peut pas être affiché.

Si ces solutions ne permettent pas d'améliorer la situation, contactez votre revendeur Sony le plus proche.

Si vous portez l'appareil à réparer en raison d'un problème de lecture de CD, apportez le disque utilisé au moment où le problème s'est produit.

Si dichiara che l'apparecchio è stato fabbricato in conformità all'art.2, Comma 1 del D.M.28.08.1995 n.548.

Per l'installazione e i collegamenti, fare riferimento al manuale di istruzioni per l'installazione e i collegamenti in dotazione.

**CLASS 1
LASER PRODUCT**

Questa etichetta è posta nella parte inferiore esterna.

Il presente apparecchio è un prodotto di Sony Corporation 1-7-1 Konan Minato-ku Tokyo, 108-0075 Giappone.

Il Rappresentante Autorizzato per EMC e per la sicurezza del prodotto è Sony Deutschland GmbH, Hedelfinger Strasse 61, 70327 Stuttgart, Germania. Per qualsiasi questione riguardante l'assistenza o la garanzia, rivolgersi agli indirizzi che si trovano nei documenti di assistenza o di garanzia.

Solo CDX-GT225C/GT222/GT220



Microsoft, Windows Media e il loro Windows sono marchi di fabbrica o marchi registrati di Microsoft Corporation negli Stati Uniti e/o in altri paesi.

Avvertenza relativa all'installazione su un'auto sprovvista della posizione ACC (accessoria) sul blocchetto di accensione

Assicurarsi di impostare la funzione di spegnimento automatico (pagina 11). In questo modo, l'apparecchio si spegne completamente e in modo automatico dopo l'intervallo di tempo impostato dal relativo spegnimento, per evitare lo scaricamento della pila.

Se non viene impostata la funzione di spegnimento automatico, tenere premuto **(OFF)** fino a quando l'indicazione non scompare ogni volta che si spegne il motore.



Trattamento del dispositivo elettrico od elettronico a fine vita (applicabile in tutti i paesi dell'Unione Europea e in altri paesi europei con sistema di raccolta differenziata)

Questo simbolo sul prodotto o sulla confezione indica che il prodotto non deve essere considerato come un normale rifiuto domestico, ma deve invece essere consegnato ad un punto di raccolta appropriato per il riciclo di apparecchi elettrici ed elettronici. Assicurandovi che questo prodotto sia smaltito correttamente, voi contribuirete a prevenire potenziali conseguenze negative per l'ambiente e per la salute che potrebbero altrimenti essere causate dal suo smaltimento inadeguato. Il riciclaggio dei materiali aiuta a conservare le risorse naturali. Per informazioni più dettagliate circa il riciclaggio di questo prodotto, potete contattare l'ufficio comunale, il servizio locale di smaltimento rifiuti oppure il negozio dove l'avete acquistato.

| | |
|---|---|
| Informazioni sul presente manuale | 4 |
| Congratulazioni! | 4 |

Operazioni preliminari

| | |
|--|---|
| Impostazione dell'orologio | 5 |
| Rimozione del pannello anteriore | 5 |
| Installazione del pannello anteriore | 5 |

Posizione dei comandi e operazioni di base

| | |
|---------------------------|---|
| Unità principale. | 6 |
|---------------------------|---|

CD

| | |
|--|---|
| Voci del display | 8 |
| Riproduzione ripetuta e in ordine casuale. | 8 |

Radio

| | |
|--|----|
| Memorizzazione e ricezione delle stazioni. | 8 |
| Memorizzazione automatica | |
| — BTM. | 8 |
| Memorizzazione manuale. | 8 |
| Ricezione delle stazioni memorizzate. | 8 |
| Sintonizzazione automatica | 9 |
| RDS | 9 |
| Panoramica | 9 |
| Impostazione dei modi AF e TA. | 9 |
| Selezione del modo PTY | 10 |
| Impostazione del modo CT. | 10 |

Altre funzioni

| | |
|---|----|
| Modifica delle impostazioni audio | 11 |
| Regolazione delle caratteristiche dell'audio | |
| — BAL/FAD/SUB | 11 |
| Personalizzazione della curva dell'equalizzatore — EQ3 | 11 |
| Regolazione delle voci di impostazione | |
| — SET. | 11 |
| Uso di apparecchi opzionali | 12 |
| Apparecchio audio ausiliare | 12 |
| Telecomando a scheda RM-X114 (per i modelli CDX-GT225C/GT222/GT220) | 13 |
| Telecomando a rotazione RM-X4S (solo CDX-GT225C) | 13 |

Informazioni aggiuntive

| | |
|---|----|
| Precauzioni | 14 |
| Note sui dischi | 14 |
| Ordine di riproduzione dei file MP3/WMA (solo CDX-GT225C/GT222/GT220) | 15 |
| Informazioni sui file MP3 (solo CDX-GT225C/GT222/GT220). | 15 |
| Informazioni sui file WMA (solo CDX-GT225C/GT222/GT220). | 16 |
| Manutenzione | 16 |
| Rimozione dell'apparecchio | 17 |
| Caratteristiche tecniche. | 17 |
| Guida alla soluzione dei problemi | 18 |
| Messaggi e indicazioni di errore | 19 |

Informazioni sul presente manuale

Le istruzioni contenute nel presente manuale fanno riferimento ai modelli CDX-GT225C, GT222, GT220 e GT121. Nel seguente grafico sono riportate le differenze principali tra questi modelli.

Controllare il nome del modello, quindi consultare le indicazioni relative alle differenze riportate in ogni sezione del presente manuale.







| | GT225C | GT222 GT220 | GT121 |
|-------------------------------------|------------------|------------------|-------|
| Riproduzione MP3/WMA | ● | ● | |
| Telecomando a scheda disponibile | ● (opzionale) | ● (opzionale) | |
| Telecomando a rotazione disponibile | ● (opzionale) | | |

Congratulazioni!

Complimenti per l'acquisto del presente lettore CD Sony. Durante la guida, è possibile utilizzare le funzioni riportate di seguito.

• Riproduzione di CD

È possibile riprodurre CD-DA (contenenti inoltre CD TEXT), CD-R/CD-RW (file MP3/WMA (pagina 15)*).

| Tipo di disco | Etichetta sul disco | |
|---------------|---|--|
| CD-DA |  |  |
| MP3* WMA* |  |  |
| |  |  |

• Ricezione radiofonica

– È possibile memorizzare fino a 6 stazioni per banda (FM1, FM2, FM3, MW e LW).

– **BTM** (memorizzazione automatica delle emittenti con sintonia migliore):

l'apparecchio seleziona le stazioni con il segnale più potente e le memorizza.

• Servizi RDS

– È possibile utilizzare la stazione FM con RDS (sistema dati radio).

• Regolazione audio

– **EQ3 stage2**: è possibile scegliere una delle 7 curve dell'equalizzatore preimpostate.

• Collegamento dell'apparecchio ausiliario

Una presa di ingresso AUX nella parte anteriore dell'apparecchio consente il collegamento di un dispositivo audio portatile.

* Solo CDX-GT225C/GT222/GT220

Operazioni preliminari

Impostazione dell'orologio

L'orologio mostra l'indicazione digitale dell'ora in base al sistema delle 24 ore.

- 1 Tenere premuto il tasto di selezione.**
Viene visualizzato il display di impostazione.
- 2 Premere più volte il tasto di selezione fino a visualizzare "CLOCK-ADJ".**
- 3 Premere **(SEEK) +**.**
L'indicazione dell'ora lampeggia.
- 4 Ruotare la manopola di controllo del volume per impostare l'ora e i minuti.**
Per passare da una cifra all'altra dell'indicazione digitale, premere **(SEEK) -/+**.
- 5 Premere il tasto di selezione.**
L'impostazione è completata e l'orologio viene attivato.

Per visualizzare l'orologio, premere **(DSPL)**.
Premere di nuovo **(DSPL)** per tornare al display precedente.

Suggerimento

È possibile regolare l'orologio automaticamente tramite la funzione RDS (pagina 10).

Rimozione del pannello anteriore

Per evitare il furto dell'apparecchio, è possibile estrarne il pannello anteriore.

Segnale di avvertimento

Se la chiave di accensione viene impostata sulla posizione OFF senza che il pannello anteriore sia stato rimosso, viene emesso per alcuni secondi un segnale acustico di avvertimento. Tale segnale viene emesso solo se è in uso l'amplificatore incorporato.

- 1 Premere **(OFF)**.**
L'apparecchio si spegne.
- 2 Premere **(🏠)**, quindi estrarlo.**

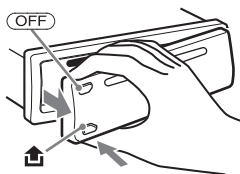

Note

- Non fare cadere il pannello anteriore né esercitare eccessiva pressione su quest'ultimo e sulla finestra del display.
- Non esporre il pannello anteriore a calore, temperature elevate o umidità. Evitare di lasciarlo all'interno di auto parcheggiate oppure su cruscotti e ripiani posteriori.

Installazione del pannello anteriore

Inserire la parte **(A)** del pannello anteriore nella parte **(B)** dell'apparecchio, come illustrato, quindi premere il lato sinistro finché non scatta in posizione.

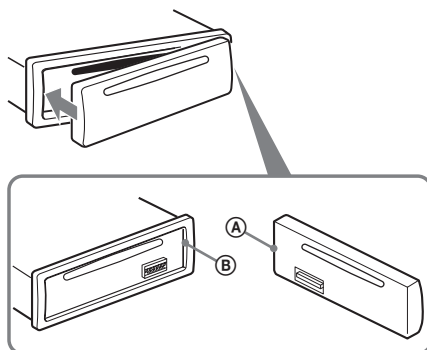

Nota

Non collocare alcun oggetto sulla superficie interna del pannello anteriore.

Unità principale

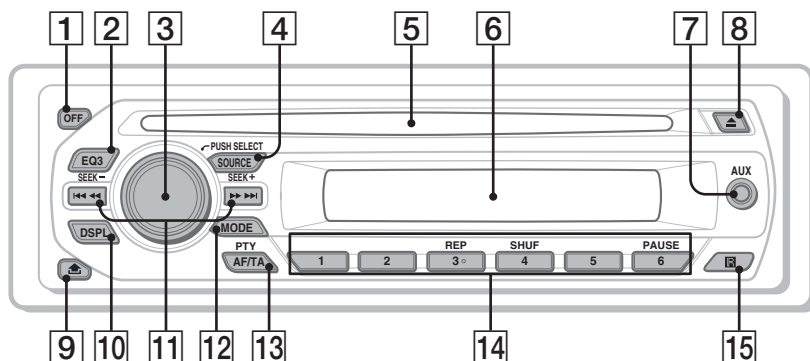

La presente sezione contiene le istruzioni riguardanti la posizione dei comandi e le operazioni di base. Per ulteriori informazioni, vedere le pagine corrispondenti.

- 1 Tasto OFF**
Per disattivare l'alimentazione; per arrestare la riproduzione della sorgente.
- 2 Tasto EQ3 (equalizzatore)** pagina 11
Per selezionare un tipo di equalizzatore (XPLOD, VOCAL, EDGE, CRUISE, SPACE, GRAVITY, CUSTOM o OFF).
- 3 Manopola di controllo del volume/ tasto di selezione** pagina 11
Per regolare il volume (ruotare); per selezionare le voci di impostazione (premere, quindi ruotare).

- 4 Tasto SOURCE**
Per accendere l'apparecchio; per cambiare la sorgente (Radio/CD/AUX).
- 5 Alloggiamento del disco**
Inserire il disco (lato con l'etichetta rivolto verso l'alto). La riproduzione viene avviata.
- 6 Finestra del display**
- 7 Presa di ingresso AUX** pagina 12
Per collegare un dispositivo audio portatile.
- 8 Tasto ▲ (espulsione)**
Per estrarre il disco.

9 **Tasto  (rilascio pannello anteriore)**
pagina 5

10 **Tasto DSPL (display)/SCRL (scorrimento) (CDX-GT225C/GT222/GT220)** pagina 8

Per cambiare le voci del display (premere); per scorrere le voci del display (tenere premuto).

Tasto DSPL (display) (CDX-GT121)
pagina 8

Per cambiare le voci del display.

11 **Tasti SEEK -/+**

CD:

Per saltare i brani (premere); per saltare i brani in modo continuo (premere, quindi premere di nuovo entro 1 secondo e tenere premuto); per fare retrocedere/avanzare rapidamente un brano (tenere premuto).

Radio:

Per sintonizzare le stazioni in modo automatico (premere); per ricercare una stazione manualmente (tenere premuto).

12 **Tasto MODE** pagina 8

Per selezionare la banda radio (FM/MW/LW).

13 **Tasto AF (frequenze alternative)/TA (notiziari sul traffico)/**

PTY (tipo di programma) pagina 10

Per impostare le funzioni AF e TA (premere), per selezionare il tipo di programma (PTY) in RDS (tenere premuto).

14 **Tasti numerici**

CD:

1/**2**: **ALBM -/+** (durante la riproduzione di un file MP3/WMA) **(CDX-GT225C/GT222/GT220)**

Per saltare gli album (premere); per saltare gli album in modo continuo (tenere premuto).

3: **REP** pagina 8

4: **SHUF** pagina 8

6: **PAUSE**

Per effettuare una pausa durante la riproduzione. Per annullare l'impostazione, premere di nuovo il tasto.

Radio:

Per ricevere le stazioni memorizzate (premere); per memorizzare le stazioni (tenere premuto).

15 **Ricettore del telecomando a scheda (solo CDX-GT225C/GT222/GT220)**

Voci del display

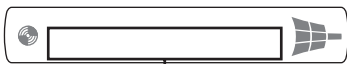

Numero del brano/tempo di riproduzione trascorso, nome del disco/dell'artista, numero dell'album*¹, nome dell'album, nome del brano, informazioni di testo*², orologio

*1 Il numero dell'album viene visualizzato solo quando si cambia album.

(solo CDX-GT225C/GT222/GT220)

*2 Durante la riproduzione di un file MP3, viene visualizzato il tag ID3, mentre durante la riproduzione di un file WMA, viene visualizzato il tag WMA.

(solo CDX-GT225C/GT222/GT220)

Per modificare le voci del display, premere **(DSPL)**.

Suggerimento

Le voci visualizzate potrebbero non corrispondere, a seconda del modello, del tipo di disco, del formato di registrazione e delle impostazioni. Per ulteriori informazioni sui file MP3/WMA, vedere a pagina 15. (solo CDX-GT225C/GT222/GT220)

Riproduzione ripetuta e in ordine casuale

1 Durante la riproduzione, premere più volte **(3)** (REP) o **(4)** (SHUF) fino a visualizzare l'impostazione desiderata.

| Selezionare | Per riprodurre |
|--------------------|-----------------------------|
| (3) TRACK | un brano in modo ripetuto. |
| (3) ALBUM* | un album in modo ripetuto. |
| SHUF ALBUM* | un album in ordine casuale. |
| SHUF DISC | un disco in ordine casuale. |

* Se viene riprodotto un file MP3/WMA. (solo CDX-GT225C/GT222/GT220)

Per tornare al modo di riproduzione normale, selezionare **(3)** OFF" o "SHUF OFF".

Memorizzazione e ricezione delle stazioni

Attenzione

Per la sintonizzazione delle stazioni durante la guida, utilizzare la funzione BTM (memorizzazione automatica delle emittenti con sintonia migliore) per evitare incidenti.

Memorizzazione automatica

— BTM

1 Premere più volte **(SOURCE)** fino a visualizzare "TUNER".

Per cambiare la banda, premere più volte **(MODE)**. È possibile selezionare FM1, FM2, FM3, MW o LW.

2 Tenere premuto il tasto di selezione.

Viene visualizzato il display di impostazione.

3 Premere più volte il tasto di selezione fino a quando non viene visualizzato "BTM".

4 Premere **(SEEK)** +.

L'apparecchio memorizza le stazioni in corrispondenza dei tasti numerici in base all'ordine delle frequenze.

Quando l'impostazione è stata memorizzata, viene emesso un segnale acustico.

Memorizzazione manuale

1 Durante la ricezione della stazione che si desidera memorizzare, tenere premuto un tasto numerico (da **(1)** a **(6)**) fino a visualizzare "MEMORY".

Nota

Se un'altra stazione viene memorizzata in corrispondenza dello stesso tasto numerico, la stazione memorizzata in precedenza viene sostituita.

Suggerimento

Quando si memorizza una stazione RDS, viene inoltre memorizzata l'impostazione AF/TA (pagina 9).

Ricezione delle stazioni memorizzate

1 Selezionare la banda, quindi premere un tasto numerico (da **(1)** a **(6)**).

Sintonizzazione automatica

1 Selezionare la banda, quindi premere (SEEK) -/+ per ricercare la stazione.

La ricerca si arresta non appena l'apparecchio riceve una stazione. Ripetere questa procedura fino alla ricezione della stazione desiderata.

Suggerimento

Se si conosce la frequenza della stazione che si desidera ascoltare, tenere premuto (SEEK) -/+ per individuare la frequenza approssimativa, quindi premere più volte (SEEK) -/+ per regolare in modo fine la frequenza desiderata (sintonizzazione manuale).

RDS

Panoramica

RDS (sistema dati radio) è un servizio che consente alle stazioni radio FM di trasmettere informazioni digitali aggiuntive oltre al normale segnale in radiofrequenza.

Voci del display

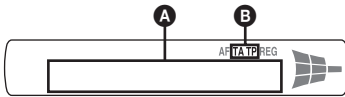

A Frequenza*1 (nome del servizio dei programmi), numero di preselezione, orologio, dati RDS

B TA/TP*2

1 Durante la ricezione della stazione RDS, "" è visualizzato a sinistra dell'indicazione della frequenza.

*2 "TA" lampeggia durante la ricezione di notiziari sul traffico. "TP" si illumina durante la ricezione di una stazione che fornisce programmi sul traffico.

Per cambiare le voci del display **A**, premere (DSPL).

Servizi RDS

Il presente apparecchio fornisce i servizi RDS in modo automatico come segue:

AF (frequenze alternative)

Consente di selezionare e sintonizzare di nuovo la stazione con il segnale più potente. Utilizzando questa funzione, è possibile riprodurre in modo continuo lo stesso programma durante un viaggio di lunga durata, senza la necessità di sintonizzare di nuovo la stessa stazione manualmente.

TA (notiziari sul traffico)/

TP (programma sul traffico)

Fornisce le informazioni o i programmi correnti relativi al traffico. Qualsiasi informazione/ programma ricevuto, interrompe la riproduzione della sorgente selezionata.

PTY (tipo di programma)

Consente di visualizzare il tipo di programma in fase di ricezione, nonché di ricercare il tipo di programma selezionato.

CT (ora)

L'orologio viene regolato mediante i dati CT della trasmissione RDS.

Note

- È possibile che non tutte le funzioni RDS siano disponibili, a seconda del paese o della regione.
- La funzione RDS non è disponibile quando il segnale è troppo debole o se la stazione sintonizzata non trasmette dati RDS.

Impostazione dei modi AF e TA

1 Premere più volte (AF/TA) fino a visualizzare l'impostazione desiderata.

| Selezionare | Per |
|-------------------|--------------------------------------|
| AF-ON | attivare AF e disattivare TA. |
| TA-ON | attivare TA e disattivare AF. |
| AF, TA-ON | attivare entrambi i modi AF e TA. |
| AF, TA-OFF | disattivare entrambi i modi AF e TA. |

Memorizzazione di stazioni RDS con impostazione AF e TA

È possibile preselezionare le stazioni RDS insieme all'impostazione AF/TA. Se viene utilizzata la funzione BTM, vengono memorizzate solo le stazioni RDS con la stessa impostazione AF/TA.

Se si utilizza il modo di preselezione manuale, è possibile preselezionare le stazioni RDS e non RDS con impostazioni AF/TA distinte.

1 Impostare AF/TA, quindi memorizzare la stazione mediante la funzione BTM o manualmente.

continua alla pagina successiva →

Ricezione dei notiziari di emergenza

Se è attivato il modo AF o TA, gli annunci di emergenza interrompono automaticamente la riproduzione della sorgente selezionata.

Suggerimento

Se si regola il livello del volume durante un notiziario sul traffico, tale livello viene memorizzato per i successivi notiziari sul traffico, indipendentemente dal normale livello del volume.

Mantenimento di un programma regionale — REG

Quando la funzione AF è attivata: le impostazioni predefinite di questo apparecchio limitano la ricezione a una regione specifica, in modo che la stazione sintonizzata non venga sostituita da una stazione regionale dal segnale più potente.

Se si intende lasciare tale area di ricezione regionale, impostare “REG-OFF” nelle impostazioni durante la ricezione FM (pagina 12).

Nota

Questa funzione non è disponibile nel Regno Unito e in altre aree.

Funzione Local Link (solo per il Regno Unito)

Questa funzione consente di selezionare altre stazioni locali della stessa area, anche se non sono memorizzate in corrispondenza dei tasti numerici.

- 1 Durante la ricezione FM, premere un tasto numerico (da ① a ⑥) in corrispondenza del quale è memorizzata una stazione locale.
- 2 Entro 5 secondi, premere nuovamente il tasto numerico della stazione locale.
Ripetere questa procedura fino alla ricezione della stazione locale.

Selezione del modo PTY

- 1 Tenere premuto **(AF/TA)** (PTY) durante la ricezione FM.



Se la stazione sta trasmettendo dati PTY, viene visualizzato il nome del tipo di programma corrente.

- 2 Premere più volte **(AF/TA)** (PTY) fino a quando non viene visualizzato il tipo di programma desiderato.

- 3 Premere **(SEEK)** -/+.

L'apparecchio avvia la ricerca di una stazione che trasmette il tipo di programma selezionato.

Tipi di programma

NEWS (Notiziario), **AFFAIRS** (Attualità), **INFO** (Informazioni), **SPORT** (Sport), **EDUCATE** (Educazione), **DRAMA** (Teatro), **CULTURE** (Cultura), **SCIENCE** (Scienza), **VARIED** (Vari), **POP M** (Musica pop), **ROCK M** (Musica rock), **EASY M** (Musica leggera), **LIGHT M** (Classica leggera), **CLASSICS** (Classica), **OTHER M** (Altri tipi di musica), **WEATHER** (Meteo), **FINANCE** (Finanza), **CHILDREN** (Programmi per bambini), **SOCIAL A** (Sociale), **RELIGION** (Religione), **PHONE IN** (Chat show), **TRAVEL** (Viaggi), **LEISURE** (Divertimento e tempo libero), **JAZZ** (Musica jazz), **COUNTRY** (Musica country), **NATION M** (Musica nazionale), **OLDIES** (Musica anni 50/60), **FOLK M** (Musica folk), **DOCUMENT** (Documentari)

Nota

Non è possibile utilizzare questa funzione in paesi/regioni in cui non sono disponibili i dati PTY.

Impostazione del modo CT

- 1 Impostare “CT-ON” nelle impostazioni (pagina 11).

Nota

- La funzione CT potrebbe non essere disponibile anche durante la ricezione di una stazione RDS.
- L'ora impostata mediante la funzione CT e l'ora corrente potrebbero non corrispondere.

Altre funzioni

Modifica delle impostazioni audio

Regolazione delle caratteristiche dell'audio — BAL/FAD/SUB

È possibile regolare il bilanciamento, l'attenuazione e il volume del subwoofer.

1 Premere più volte il tasto di selezione fino a visualizzare "BAL", "FAD" o "SUB".

La voce cambia come riportato di seguito:

LOW*1 → **MID***1 → **HI***1 →

BAL (sinistro-destro) →

FAD (anteriore-posteriore) →

SUB (volume subwoofer)*2 → **AUX***3

*1 Se è attivato EQ3 (pagina 11).

*2 Quando l'uscita audio è impostata su "SUB" (pagina 12).

"ATT" viene visualizzato con il valore minimo può essere regolato fino a un massimo di 21 incrementi.

*3 Se è attivata la sorgente AUX (pagina 12).

2 Ruotare la manopola di controllo del volume per regolare la voce desiderata.

Dopo 3 secondi, l'impostazione è completata e il display torna al modo di riproduzione/ ricezione normale.

Personalizzazione della curva dell'equalizzatore — EQ3

L'opzione "CUSTOM" di EQ3 consente di effettuare impostazioni dell'equalizzatore personalizzate.

1 Selezionare una sorgente, quindi premere più volte per selezionare "CUSTOM".

2 Premere più volte il tasto di selezione fino a visualizzare "LOW", "MID" o "HI".

3 Ruotare la manopola di controllo del volume per regolare la voce desiderata.

Il livello del volume può essere regolato in incrementi di 1 dB da -10 dB a +10 dB.

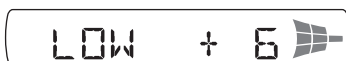

Ripetere i punti 2 e 3 per regolare la curva dell'equalizzatore.

Per ripristinare la curva dell'equalizzatore impostata in fabbrica, tenere premuto il tasto di selezione prima del completamento dell'impostazione.

Dopo 3 secondi, l'impostazione è completata e il display torna al modo di riproduzione/ ricezione normale.

Suggerimento

È possibile regolare anche altri tipi di equalizzatore.

Regolazione delle voci di impostazione — SET

1 Tenere premuto il tasto di selezione.

Viene visualizzato il display di impostazione.

2 Premere più volte il tasto di selezione fino a visualizzare la voce desiderata.

3 Ruotare la manopola di controllo del volume per selezionare l'impostazione (ad esempio "ON" o "OFF").

4 Tenere premuto il tasto di selezione.

L'impostazione è completata e il display torna al modo di riproduzione/ricezione normale.

Nota

Le voci visualizzate sono diverse, a seconda della sorgente e dell'impostazione.

È possibile impostare le seguenti voci (per ulteriori informazioni, consultare la pagina di riferimento):

"●" indica le impostazioni predefinite.

CLOCK-ADJ (regolazione dell'orologio) (pagina 5)

CT (ora)

Per impostare "CT-ON" o "CT-OFF" (●) (pagina 9, 10).

BEEP

Per impostare "BEEP-ON" (●) o "BEEP-OFF".

AUX-A*1 (audio AUX)

Consente di impostare il display della sorgente AUX su "AUX-A-ON" (●) o su "AUX-A-OFF" (pagina 12).

A.OFF (spegnimento automatico)

Per spegnere automaticamente l'apparecchio dopo un intervallo di tempo prestabilito dallo spegnimento dell'apparecchio stesso:

– "A.OFF-NO" (●), "A.OFF-30S (secondi)", "A.OFF-30M (minuti)" o "A.OFF-60M (minuti)".

continua alla pagina successiva →

SUB/REAR*1

Consente di impostare l'uscita audio.

- "SUB-OUT" (●): per trasmettere il segnale a un subwoofer.
- "REAR-OUT": per trasmettere il segnale a un amplificatore di potenza.

DEMO (dimostrazione)

Per impostare "DEMO-ON" (●) o "DEMO-OFF".

DIM (attenuatore di luminosità) (solo CDX-GT222/GT220/GT121)

Consente di modificare la luminosità del display.

- "DIM-ON": per attenuare la luminosità del display.
- "DIM-OFF" (●): per disattivare l'attenuatore di luminosità.

ILM (illuminazione) (solo CDX-GT225C)

Consente di cambiare il colore dell'illuminazione. "ILM-1" (●) o "ILM-2".

M.DSPL (display in movimento)

Per selezionare il modo del display in movimento.

- "M.DSPL-ON" (●): per visualizzare i modelli in movimento.
- "M.DSPL-OFF": per disattivare il display in movimento.

A.SCRL (scorrimento automatico)

Consente di fare scorrere automaticamente le voci visualizzate composte da molti caratteri quando si cambia disco/album/brano.

- "A.SCRL-ON" (●): per attivare lo scorrimento.
- "A.SCRL-OFF": per disattivare lo scorrimento.

LOCAL (modo di ricerca locale)

- "LOCAL-ON": per sintonizzare solo le stazioni con segnali più forti.
- "LOCAL-OFF" (●): per eseguire la ricezione normale.

MONO*2 (modo monofonico)

Per migliorare la ricezione FM, selezionare il modo di ricezione monofonico.

- "MONO-ON": per ascoltare le trasmissioni stereo in monofonia.
- "MONO-OFF" (●): per ascoltare le trasmissioni stereo in stereofonia.

REG*2 (regionale)

Per impostare "REG-ON" (●) o "REG-OFF" (pagina 10).

LPF*3 (filtro passa basso)

Consente di selezionare la frequenza di taglio del subwoofer: "LPF OFF" (●), "LPF125Hz" o "LPF 78Hz".

LOUD (enfasi dei bassi)

Per consentire un ascolto più chiaro a livelli di volume ridotti.

- "LOUD-ON": per enfatizzare i bassi e gli acuti.
- "LOUD-OFF" (●): per non enfatizzare i bassi e gli acuti.

BTM (pagina 8)

*1 Se l'apparecchio è spento.

*2 Durante la ricezione FM.

*3 Quando l'uscita audio è impostata su "SUB".

Uso di apparecchi opzionali

Apparecchio audio ausiliare

Collegando un dispositivo audio portatile opzionale alla prese di ingresso AUX (minipresa stereo) sull'apparecchio e quindi selezionando la sorgente, è possibile ascoltare l'audio del dispositivo portatile mediante i diffusori dell'auto. Il livello del volume è regolabile per intervenire sulle differenze fra l'apparecchio e il dispositivo audio portatile. Seguire la seguente procedura:

Collegamento del dispositivo audio portatile

- 1 Spegnere il dispositivo audio portatile.
- 2 Abbassare il volume sull'apparecchio.
- 3 Effettuare il collegamento all'apparecchio.

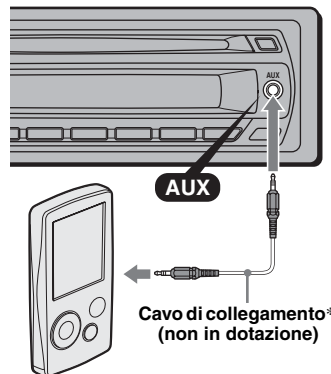

* Assicurarsi di utilizzare una spina dritta.

Regolazione del livello del volume

Regolare il volume di ogni apparecchio audio collegato prima della riproduzione.

- 1 Abbassare il volume sull'apparecchio.
- 2 Premere più volte **(SOURCE)** fino a visualizzare "AUX". Viene visualizzato "FRONT IN".
- 3 Avviare la riproduzione del dispositivo audio portatile ad un volume moderato.
- 4 Impostare sull'apparecchio il consueto volume di ascolto.
- 5 Premere più volte il tasto di selezione fino a visualizzare "AUX", quindi ruotare la manopola di controllo del volume per regolare il livello di ingresso (da -8 dB a +18 dB).

Telecomando a scheda RM-X114 (per i modelli CDX-GT225C/GT222/GT220)

I tasti del telecomando a scheda corrispondenti a quelli dell'apparecchio controllano le stesse funzioni.

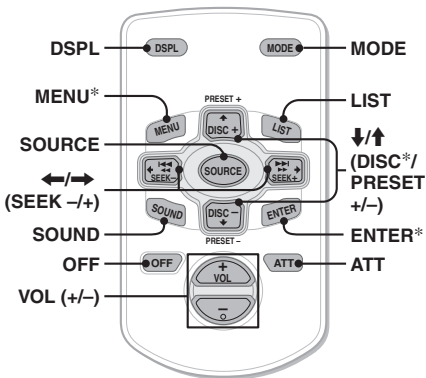

I tasti del telecomando a scheda riportati di seguito corrispondono a tasti/funzioni differenti dell'apparecchio.

- **Tasto DSPL (display)**
Per cambiare le voci del display.
- **Tasti ←/→ (SEEK -/+)**
Per controllare il CD/la radio. Corrispondente a **(SEEK)** -/+ sull'apparecchio.
- **Tasto SOUND**
Equivale al tasto di selezione sull'apparecchio.
- **Tasto LIST**
Per selezionare il tipo di programma (PTY) nel modo RDS.
- **Tasti ↑/↓ (DISC*/PRESET +/-)**
Per controllare il CD. Stessa funzione dei tasti **(1)/(2)** (ALBM -/+) sull'apparecchio.

• Tasto ATT (attenuazione audio)

Per attenuare l'audio. Per annullare l'impostazione, premere di nuovo il tasto.

* Non disponibile per questo apparecchio.

Nota

Se l'apparecchio viene spento e il display disattivato, non è possibile controllarlo mediante il telecomando a scheda a meno che non venga premuto **(SOURCE)** sull'apparecchio o che non venga inserito un disco per accendere l'apparecchio stesso.

Telecomando a rotazione RM-X4S (solo CDX-GT225C)

Applicazione dell'etichetta

Applicare l'etichetta delle indicazioni in base al modo in cui si desidera montare il telecomando a rotazione.

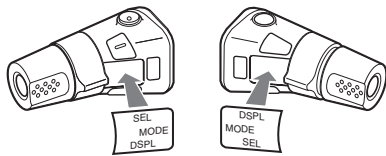

Individuazione dei comandi

I tasti del telecomando a rotazione corrispondenti a quelli dell'apparecchio controllano le stesse funzioni.

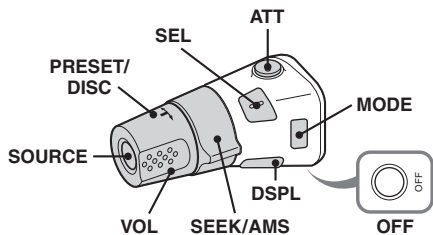

I comandi riportati di seguito del telecomando a rotazione richiedono operazioni diverse da quelle dell'apparecchio.

- **Comando PRESET/DISC***
Stessa funzione di **(1)/(2)** (ALBM -/+) sull'apparecchio (premere e ruotare).
- **Comando VOL (volume)**
Stessa funzione della manopola di controllo del volume dell'apparecchio (ruotare).
- **Comando SEEK/AMS**
Stessa funzione dei tasti **(SEEK)** -/+ sull'apparecchio (ruotare oppure ruotare e mantenere in posizione).

continua alla pagina successiva →

- **Tasto ATT (attenuazione audio)**
Per attenuare l'audio. Per annullare l'operazione, premere di nuovo il tasto.
- **Tasto DSPL (display)**
Per cambiare le voci del display.

* Non disponibile per questo apparecchio.

Modifica della direzione operativa

La direzione operativa dei comandi è impostata in fabbrica come illustrato di seguito.

Per aumentare

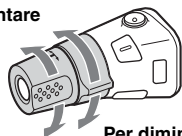

Per diminuire

Se si desidera montare il telecomando a rotazione sul lato destro del piantone di guida, è possibile invertire la direzione operativa dei comandi.

- 1 Tenendo premuto il comando VOL, tenere premuto **(SEL)**.

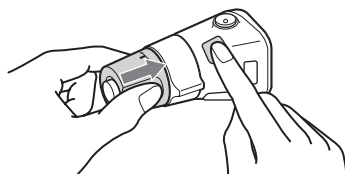

Informazioni aggiuntive

Precauzioni

- Se l'auto è stata parcheggiata in un luogo esposto a luce solare diretta, attendere che l'apparecchio si raffreddi prima di utilizzarlo.
- L'antenna elettrica si estende automaticamente durante il funzionamento dell'apparecchio.

Formazione di condensa

Nei giorni di pioggia o in zone estremamente umide, è possibile che all'interno delle lenti e del display dell'apparecchio si formi della condensa. Di conseguenza, l'apparecchio potrebbe non funzionare correttamente. In tal caso, rimuovere il disco e attendere per circa un'ora fino a quando l'umidità non sia evaporata completamente.

Per mantenere una qualità audio elevata

Prestare attenzione a non versare bibite o altri liquidi sull'apparecchio o sui dischi.

Note sui dischi

- Per mantenere puliti i dischi, non toccarne la superficie. Afferrare i dischi dal bordo.
- Riporre i dischi nell'apposita custodia o nell'apposito contenitore quando non vengono utilizzati.
- Non esporre i dischi a calore o a temperature elevate. Evitare di lasciarli all'interno di auto parcheggiate e su cruscotti/ripianti posteriori.
- Non incollare etichette né utilizzare dischi con residui di colla o inchiostro. Se vengono utilizzati questi tipi di disco, i residui possono causare l'arresto del disco, provocando problemi di funzionamento o rovinando il disco stesso.



- Non utilizzare dischi su cui sono applicati etichette o adesivi.
Utilizzando tali dischi, è possibile che si verifichino i seguenti problemi di funzionamento:
 - Impossibilità di estrarre il disco (staccandosi dal disco, l'etichetta o l'adesivo causano l'inceppamento del meccanismo di espulsione).
 - Impossibilità di leggere correttamente i dati audio (ad esempio, la riproduzione salta oppure è impossibile riprodurre) poiché il restringimento dovuto al calore dell'etichetta o dell'adesivo ha provocato la deformazione del disco.

- Non riprodurre dischi dalla forma irregolare (ad esempio a forma di cuore, quadrato o stella) con questo apparecchio, onde evitare problemi di funzionamento all'apparecchio stesso. Non utilizzare questo genere di dischi.
- Non è possibile riprodurre CD da 8 cm.
- Prima della riproduzione, pulire i dischi con un panno apposito disponibile in commercio. Pulire il disco procedendo dal centro verso l'esterno. Non utilizzare solventi quali benzene, acquaregia, detersivi disponibili in commercio o spray antistatici per dischi analogici.



Note sui dischi CD-R/CD-RW

- È possibile che alcuni CD-R/CD-RW (a seconda dell'apparecchio utilizzato per la registrazione o delle condizioni del disco) non possano essere riprodotti mediante il presente apparecchio.
- Non è possibile riprodurre dischi CD-R/CD-RW non finalizzati.

Solo modello CDX-GT225C/GT222/GT220

- L'apparecchio è compatibile con il formato ISO 9660 livelli 1/2, Joliet/Romeo nel formato di espansione e multisessione.
- Numero massimo di:
 - cartelle (album): 150 (incluse la cartella radice e le cartelle vuote).
 - file (brani) e cartelle contenuti in un disco: 300 (se il nome di una cartella/di un file contiene molti caratteri, è possibile che tale numero sia inferiore a 300).
 - caratteri visualizzabili per un nome di cartella/file: 32 (Joliet) o 64 (Romeo).
- Se il disco è registrato in multisessione, viene riconosciuto e riprodotto solo il primo brano nel formato della prima sessione (tutti gli altri formati vengono ignorati). La priorità del formato è CD-DA e MP3/WMA.
 - Se il primo brano è un CD-DA, solo il CD-DA della prima sessione viene riprodotto.
 - Diversamente, viene riprodotta la sessione MP3/WMA. Se il disco non contiene dati in questi formati, viene visualizzato "NO MUSIC".

Dischi audio codificati mediante tecnologie di protezione dei diritti d'autore

Questo prodotto è stato progettato per la riproduzione di dischi conformi allo standard CD (Compact Disc).

Recentemente, alcune case discografiche hanno lanciato sul mercato vari dischi audio codificati mediante tecnologie di protezione dei diritti d'autore. Si noti che alcuni di questi dischi non sono conformi allo standard CD e pertanto non è possibile riprodurli utilizzando il presente prodotto.

Nota sui DualDisc

Un DualDisc è un disco a due lati che abbinava materiale registrato su DVD su un lato e materiale audio digitale sull'altro. Tuttavia, poiché il lato del materiale audio non è conforme allo standard del Compact Disc (CD), la riproduzione su questo prodotto non è garantita.

Ordine di riproduzione dei file MP3/WMA (solo CDX-GT225C/GT222/GT220)

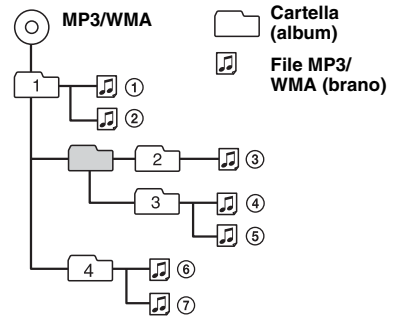

Informazioni sui file MP3 (solo CDX-GT225C/GT222/GT220)

- MP3, l'acronimo di MPEG-1 Audio Layer-3, è un formato standard di compressione dei file musicali che consente di comprimere i dati audio di un CD fino a circa 1/10 delle dimensioni originali.
- I tag ID3 versioni 1.0, 1.1, 2.2, 2.3 e 2.4 sono relativi solo ai file MP3. Il tag ID3 è composto da 15/30 caratteri (1.0 e 1.1) o da 63/126 caratteri (2.2, 2.3 e 2.4).
- Durante l'assegnazione di un nome a un file MP3, assicurarsi di aggiungere al nome del file l'estensione ".mp3".
- Durante la riproduzione di un file MP3 VBR (velocità di trasmissione variabile) o mentre si procede rapidamente in avanti/all'indietro, è possibile che il tempo di riproduzione trascorso non venga visualizzato correttamente.

Nota

Se viene riprodotto un file MP3 ad alta velocità di trasmissione, ad esempio 320 kbps, è possibile che l'audio sia soggetto a interruzioni.

Informazioni sui file WMA (solo CDX-GT225C/GT222/GT220)

- WMA, l'acronimo di Windows Media Audio, è un formato standard di compressione dei file musicali che consente di comprimere i dati audio di un CD fino a circa 1/22* delle dimensioni originali.
- I tag WMA contengono 63 caratteri.
- Durante l'assegnazione di un nome a un file WMA, assicurarsi di aggiungere al nome del file l'estensione ".wma".
- Durante la riproduzione di un file WMA VBR (velocità di trasmissione variabile) o mentre si procede rapidamente in avanti/all'indietro, è possibile che il tempo di riproduzione trascorso non venga visualizzato correttamente.

* solo per 64 Kbps

Nota

Non è supportata la riproduzione dei file WMA riportati di seguito.

- file con compressione senza perdita di dati
- file protetti da copyright

Per eventuali domande o problemi riguardanti l'apparecchio non trattati nel presente manuale, rivolgersi al più vicino rivenditore Sony.

Manutenzione

Sostituzione della pila al litio del telecomando a scheda

In condizioni normali, la pila dura circa 1 anno. (Il ciclo di vita può risultare più breve in funzione delle condizioni di utilizzo.)

Quando la pila si scarica, il raggio d'azione del telecomando a scheda risulta ridotto. Sostituire la pila con una pila al litio CR2025 nuova. L'uso di pile diverse potrebbe comportare il rischio di incendi o esplosioni.

RM-X114 (per i modelli CDX-GT225C/GT222/GT220)

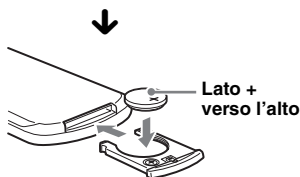
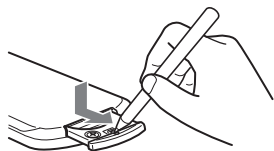

Note sulla pila al litio

- Tenere la pila al litio fuori dalla portata dei bambini. Se la pila viene ingerita, consultare immediatamente un medico.
- Pulire la pila con un panno asciutto per assicurare un perfetto contatto.
- Assicurarsi di rispettare la corretta polarità durante l'inserimento della pila.
- Non afferrare la batteria con pinze di metallo, in quanto potrebbe verificarsi un corto circuito.

AVVERTENZA

La batteria può esplodere se usata scorrettamente. Pertanto, non deve essere ricaricata, smontata o gettata nel fuoco.

Sostituzione del fusibile

Per la sostituzione del fusibile, assicurarsi di utilizzare un fusibile dello stesso amperaggio di quello indicato sull'originale. Se il fusibile si brucia, controllare i collegamenti dell'alimentazione e sostituire il fusibile. Se dopo la sostituzione il fusibile si brucia di nuovo, è possibile che si tratti di un problema interno. In tal caso, rivolgersi al più vicino rivenditore Sony.

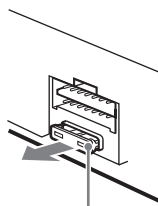

Fusibile (10 A)

Pulizia dei connettori

Se i connettori tra l'apparecchio e il pannello anteriore sono sporchi, l'apparecchio potrebbe non funzionare correttamente. Per evitare questo problema, aprire il pannello anteriore, rimuoverlo (pagina 5), quindi pulire i connettori con un batuffolo di cotone. Non esercitare forza eccessiva. Diversamente, i connettori potrebbero venire danneggiati.

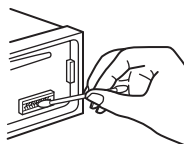

Unità principale

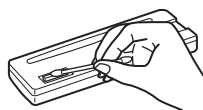

Lato posteriore del pannello anteriore

Note

- Per motivi di sicurezza, spegnere il motore prima di pulire i connettori e rimuovere la chiave dal blocchetto di accensione.
- Non toccare mai direttamente i connettori con le dita o con oggetti di metallo.

Rimozione dell'apparecchio

1 Rimuovere la cornice protettiva.

- 1 Rimuovere il pannello anteriore (pagina 5).
- 2 Inserire le chiavi di rilascio nella cornice protettiva.

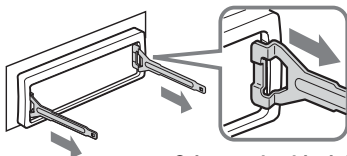

Orientare le chiavi di rilascio come illustrato.

- 3 Estrarre le chiavi di rilascio per rimuovere la cornice protettiva.

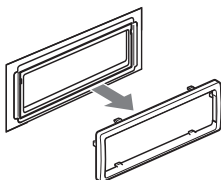

2 Rimuovere l'apparecchio.

- 1 Inserire contemporaneamente entrambe le chiavi di rilascio fino a farle scattare in posizione.

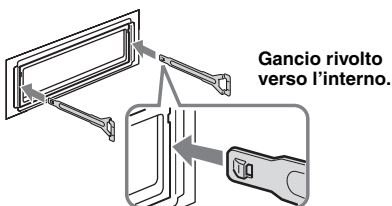

- 2 Estrarre le chiavi di rilascio per sbloccare l'apparecchio.

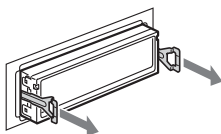

- 3 Rimuovere l'apparecchio dalla struttura facendolo scorrere.

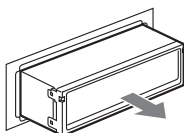

Caratteristiche tecniche

Lettores CD

Rapporto segnale-rumore: 120 dB
Risposta in frequenza: 10 – 20.000 Hz
Wow e flutter: al di sotto del limite misurabile

Sintonizzatore*

FM

Gamma di frequenze: 87,5 – 108,0 MHz
Terminale dell'antenna:

Connettore dell'antenna esterna

Frequenza intermedia: 10,7 MHz/450 kHz

Sensibilità utilizzabile: 9 dBf

Selettività: 75 dB a 400 kHz

Rapporto segnale-rumore: 67 dB (stereo),
69 dB (mono)

Distorsione armonica a 1 kHz: 0,5 % (stereo),
0,3 % (mono)

Separazione: 35 dB a 1 kHz

Risposta in frequenza: 30 – 15.000 Hz

MW/LW

Gamma di frequenze:

MW: 531 – 1.602 kHz

LW: 153 – 279 kHz

Terminale dell'antenna:

Connettore dell'antenna esterna

Frequenza intermedia: 10,7 MHz/450 kHz

Sensibilità: MW: 30 µV, LW: 40 µV

* di cui al par. 3 dell'Allegato A al D.M. 25/06/85 e al par. 3 dell'Allegato 1 al D.M. 27/08/87

Amplificatore di potenza

Uscite: uscite diffusori (connettori a tenuta)

Impedenza diffusori: 4 – 8 ohm

Potenza di uscita massima: 45 W × 4 (a 4 ohm)

Generali

Uscita:

Terminali di uscita audio (anteriori/posteriori commutabili)

Terminale di controllo del relè dell'antenna elettrica

Terminale di controllo dell'amplificatore di potenza

Ingressi:

Terminale di controllo ATT del telefono

Terminale di ingresso dell'antenna

Presa di ingresso AUX (minipresa stereo)

Terminale di ingresso del telecomando

(solo CDX-GT225C)

Comandi dei toni:

Bassi: ±10 dB a 60 Hz (XPLOD)

Medi: ±10 dB a 1 kHz (XPLOD)

Alti: ±10 dB a 10 kHz (XPLOD)

Enfaticizzazione dei bassi:

+4 dB a 100 Hz

+2 dB a 10 kHz

Requisiti di alimentazione: batteria auto da 12 V CC (massa negativa)

Dimensioni: circa 178 × 50 × 179 mm (l/a/p)
Dimensioni di montaggio: circa 182 × 53 × 162 mm (l/a/p)

Peso: circa 1,2 kg

Accessori in dotazione:

Elementi per l'installazione e i collegamenti (1 set)

Accessori/apparecchi opzionali:

per i modelli **CDX-GT225C/GT222/GT220**

Telecomando a scheda: RM-X114

per il modello **CDX-GT225C**

Telecomando a rotazione: RM-X4S

È possibile che il rivenditore non tratti alcuni degli accessori di cui sopra. Per ulteriori informazioni, rivolgersi al rivenditore.

Tecnologia di codifica audio MPEG Layer-3 e brevetti su licenza del Fraunhofer IIS e della Thomson.

Il design e le caratteristiche tecniche sono soggetti a modifiche senza preavviso.



- Determinati circuiti stampati non contengono ritardanti alla fiamma alogenati.
- Le parti estetiche non contengono ritardanti alla fiamma alogenati.
- Come materiale di riempimento per l'imballaggio viene utilizzata carta.

Guida alla soluzione dei problemi

Fare riferimento alla seguente lista di verifica per risolvere la maggior parte dei problemi che si potrebbero verificare durante l'uso di questo apparecchio.

Prima di esaminare l'elenco che segue, verificare le procedure di collegamento e d'uso dell'apparecchio.

Generali

L'apparecchio non riceve alimentazione.

- Verificare i collegamenti. Se questi sono corretti, controllare il fusibile.
- Se l'apparecchio viene spento e il display disattivato, non è possibile utilizzarlo mediante il telecomando.*
→ Accendere l'apparecchio.

L'antenna elettrica non si estende.

L'antenna elettrica non dispone di scatola a relè.

L'audio non viene emesso.

- Il volume è troppo basso.
- È attivata la funzione ATT o la funzione ATT del telefono (se il cavo di interfaccia di un telefono per auto è collegato al cavo ATT).
- La posizione del comando di attenuazione "FAD" non è appropriata per un sistema a 2 diffusori.

Non viene emesso alcun segnale acustico.

- Il segnale acustico è disattivato (pagina 11).
- Un amplificatore di potenza opzionale è collegato e l'amplificatore incorporato non viene utilizzato.

Il contenuto della memoria è stato cancellato.

- Il cavo di alimentazione o la pila sono stati scollegati.
- Il cavo di alimentazione non è collegato correttamente.

Le stazioni memorizzate e l'ora esatta sono cancellate.

Si è bruciato il fusibile.

Quando si cambia la posizione della chiave di accensione, viene emesso un disturbo.

I cavi non sono collegati correttamente al connettore di alimentazione accessoria dell'auto.

Durante la riproduzione o la ricezione, viene attivato il modo di dimostrazione.

Se non viene eseguita alcuna operazione per 5 minuti quando è impostata la funzione "DEMO-ON", viene attivato il modo di dimostrazione.

→ Impostare "DEMO-OFF" (pagina 12).

Il display viene disattivato/non viene visualizzato nella relativa finestra.

- L'attenuatore di luminosità è impostato su "DIM-ON" (pagina 12).
- Il display scompare tenendo premuto (OFF).
→ Tenere premuto (OFF) sull'apparecchio fino a visualizzare il display.
- I connettori sono sporchi (pagina 16).

La funzione di spegnimento automatico non è operativa.

L'apparecchio è acceso. La funzione di spegnimento automatico si attiva dopo avere spento l'apparecchio.

→ Spegnerne l'apparecchio.

Riproduzione di CD

Non è possibile inserire un disco.

- Nell'alloggiamento è presente un altro disco.
- Il disco è stato inserito forzatamente in senso contrario o nel modo sbagliato.

Il disco non viene riprodotto.

- Il disco è difettoso o sporco.
- I CD-R/CD-RW non sono per l'uso audio (pagina 15).

Non è possibile riprodurre file in formato MP3/WMA*

Il disco non è compatibile con il formato e la versione MP3/WMA (pagina 15).

I file MP3/WMA necessitano di un tempo maggiore prima di poter essere riprodotti.*

- Per i dischi indicati di seguito, l'avvio della riproduzione necessita di un tempo maggiore.
- dischi registrati con una struttura ad albero complessa.
 - dischi registrati in multisessione.
 - dischi ai quali è possibile aggiungere dati.

Le voci del display non scorrono.

- Per i dischi che presentano molti caratteri, tali voci potrebbero non scorrere.
- “A.SCRL” è impostato su “OFF”.
 - Impostare “A.SCRL-ON” (pagina 12).
 - Tenere premuto (DSPL) (SCRL).*

L'audio salta.

- L'installazione non è corretta.
 - Installare l'apparecchio con un'angolazione inferiore a 45° in una parte stabile dell'auto.
- Il disco è difettoso o sporco.

Il disco non viene espulso.

Premere  (espulsione) (pagina 6).

Ricezione radiofonica

Non è possibile ricevere le stazioni.

L'audio è disturbato.

- Collegare il cavo di controllo dell'antenna elettrica (blu) o il cavo di alimentazione accessoria (rosso) al cavo di alimentazione di un amplificatore di potenza dell'antenna per auto (solo se l'auto dispone di antenna FM/MW/LW incorporata sul vetro posteriore/laterale).
- Verificare il collegamento dell'antenna dell'auto.
- L'antenna dell'auto non si estende.
 - Verificare il collegamento del cavo di controllo dell'antenna elettrica.
- Verificare la frequenza.

Non è possibile effettuare la sintonizzazione preselezionata.

- Memorizzare la frequenza corretta.
- Il segnale di trasmissione è eccessivamente debole.

Non è possibile effettuare la sintonizzazione automatica.

- L'impostazione del modo di ricerca locale non è stata effettuata correttamente.
 - La sintonizzazione si arresta di frequente: Impostare “LOCAL-ON” (pagina 12).
 - La sintonizzazione non si arresta in corrispondenza di una stazione: Impostare “MONO-ON” (pagina 12).
- Il segnale di trasmissione è eccessivamente debole.
 - Eseguire la sintonizzazione manuale.

Durante la ricezione FM, l'indicazione “ST” lampeggia.

- Sintonizzare la frequenza in modo corretto.
- Il segnale di trasmissione è eccessivamente debole.
 - Impostare “MONO-ON” (pagina 12).

Un programma FM trasmesso in stereofonia viene ricevuto in monofonia.

L'apparecchio è impostato sul modo di ricezione monofonico.
→ Impostare “MONO-OFF” (pagina 12).

RDS

Dopo alcuni secondi di ascolto, viene avviata la funzione SEEK di ricerca.

La stazione non è TP oppure il segnale è debole.
→ Disattivare il modo TA (pagina 9).

Non viene trasmesso alcun notiziario sul traffico.

- Attivare il modo TA (pagina 9).
- La stazione non trasmette notiziari sul traffico pur essendo una stazione TP.
 - Sintonizzarsi su un'altra stazione.

PTY visualizza “-----”.

- La stazione corrente non è una stazione RDS.
- I dati RDS non vengono ricevuti.
- La stazione non specifica il tipo di programma.

* Solo CDX-GT225C/GT222/GT220

Messaggi e indicazioni di errore

ERROR

- Il disco è sporco o è stato inserito in senso contrario.
 - Pulire il disco o inserirlo correttamente.
- È stato inserito un disco vuoto.
- Non è possibile riprodurre il disco a causa di un problema.
 - Inserire un altro disco.

FAILURE

I collegamenti di diffusori/amplificatori non sono corretti.
→ Consultare la guida all'installazione del presente modello per verificare i collegamenti.

LOAD

L'unità sta caricando il disco.
→ Attendere che il disco venga caricato.

L. SEEK +/-

Il modo di ricerca locale è attivato durante la sintonizzazione automatica.

NO AF

Non esiste alcuna frequenza alternativa per la stazione corrente.
→ Premere (SEEK) +/- mentre il nome del servizio programma lampeggia. L'apparecchio avvia la ricerca di un'altra frequenza con gli stessi dati PI (identificativo programma) (viene visualizzato “PI SEEK”).

NO INFO (solo CDX-GT225C/GT222/GT220)

Nel file MP3/WMA non sono presenti informazioni di testo.

NO MUSIC

Il disco inserito non contiene file musicali.
→ Inserire un CD musicale nell'apparecchio.

NO NAME

Il brano non include il nome del disco/brano.

NO TP

L'apparecchio continua la ricerca di stazioni TP disponibili.

OFFSET

Potrebbe essersi verificato un problema interno.
→ Verificare i collegamenti. Se l'indicazione di errore rimane visualizzata, rivolgersi al più vicino rivenditore Sony.

continua alla pagina successiva →

PUSH EJT

Non è possibile estrarre il disco.

→ Premere ▲ (espulsione) (pagina 6).

READ

È in corso la lettura di tutte le informazioni relative ai brani e agli album del disco.

→ Una volta terminata l'operazione, la riproduzione viene avviata automaticamente. Potrebbe essere necessario attendere alcuni minuti, a seconda della struttura del disco.

“ L L L L ” ◦ “ 〰 〰 〰 ”

Mentre si procede rapidamente in all'indietro/in avanti, sono stati raggiunti l'inizio o la fine del disco e non è possibile andare oltre.

“ — ”

L'apparecchio non supporta la visualizzazione di un determinato carattere.

Se le soluzioni riportate non risolvono il problema, rivolgersi al più vicino rivenditore Sony.

Se l'apparecchio viene portato in un centro di assistenza a causa di un problema relativo alla riproduzione di un CD, assicurarsi di portare il disco utilizzato al momento in cui si è verificato il problema.

Zie voor het monteren en aansluiten van het apparaat de bijgeleverde handleiding "Installatie en aansluitingen".

CLASS 1 LASER PRODUCT

Dit label bevindt zich aan de onderkant van het apparaat.

De fabrikant van dit product is Sony Corporation, 1-7-1 Konan Minato-ku Tokio, 108-0075 Japan. De geautoriseerde vertegenwoordiger voor EMC en productveiligheid is Sony Deutschland GmbH, Hedelfinger Strasse 61, 70327 Stuttgart, Duitsland. Voor zaken met betrekking tot onderhoud of garantie kunt u contact opnemen met de adressen die worden vermeld in de afzonderlijke onderhouds-of garantiedocumenten.



Verwijdering van oude elektrische en elektronische apparaten (Toepasbaar in de Europese Unie en andere Europese landen met gescheiden ophaalsystemen)

Het symbool op het product of op de verpakking wijst erop dat dit product niet als huishoudelijk afval mag worden behandeld. Het moet echter naar een plaats worden gebracht waar elektrische en elektronische apparatuur wordt gerecycled. Als u ervoor zorgt dat dit product op de correcte manier wordt verwijderd, voorkomt u voor mens en milieu negatieve gevolgen die zich zouden kunnen voordoen in geval van verkeerde afvalbehandeling. De recycling van materialen draagt bij tot het vrijwaren van natuurlijke bronnen. Voor meer details in verband met het recyclen van dit product, neemt u contact op met de gemeentelijke instanties, het bedrijf of de dienst belast met de verwijdering van huishoudafval of de winkel waar u het product hebt gekocht.

Waarschuwing als het contact van de auto geen ACC-positie heeft

Zorg ervoor dat u de functie voor automatisch uitschakelen instelt (pagina 11). Het apparaat wordt na de ingestelde tijd automatisch volledig uitgeschakeld nadat het apparaat is uitgeschakeld. Zo wordt voorkomen dat de accu leegloopt. Als u de functie voor automatisch uitschakelen niet instelt, moet u **(OFF)** ingedrukt houden tot het display verdwijnt telkens wanneer u het contact uitschakelt.

Alleen CDX-GT225C/GT222/GT220



Microsoft, Windows Media en het Windows-logo zijn geregistreerde handelsmerken van Microsoft Corporation in

de VS en/of andere landen.

| | |
|--|---|
| Informatie over deze handleiding | 4 |
| Welkom! | 4 |

Aan de slag

| | |
|----------------------------------|---|
| De klok instellen | 5 |
| Het voorpaneel verwijderen | 5 |
| Het voorpaneel bevestigen | 5 |

Bedieningselementen en algemene handelingen

| | |
|--------------------|---|
| Hoofdeenheid | 6 |
|--------------------|---|

CD

| | |
|---|---|
| Displayitems | 8 |
| Herhaaldelijk en willekeurig afspelen | 8 |

Radio

| | |
|---------------------------------------|----|
| Zenders opslaan en ontvangen | 8 |
| Automatisch opslaan — BTM | 8 |
| Handmatig opslaan | 8 |
| De opgeslagen zenders ontvangen | 8 |
| Automatisch afstemmen | 8 |
| RDS | 9 |
| Overzicht | 9 |
| AF en TA instellen | 9 |
| PTY selecteren | 10 |
| CT instellen | 10 |

Overige functies

| | |
|--------------------------------------|----|
| De geluidinstellingen wijzigen | 11 |
| De geluidskenmerken aanpassen | |
| — BAL/FAD/SUB | 11 |
| De equalizercurve aanpassen | |
| — EQ3 | 11 |
| Instelitems aanpassen — SET | 11 |
| Optionele apparaten gebruiken | 12 |
| Randapparatuur voor audio | 12 |
| Kaartafstandsbediening RM-X114 | |
| (voor CDX-GT225C/GT222/GT220) | 13 |
| Bedieningssatelliet RM-X4S | |
| (alleen CDX-GT225C) | 13 |

Aanvullende informatie

| | |
|--|----|
| Voorzorgsmaatregelen | 14 |
| Opmerkingen over discs | 14 |
| Afspeelvolgorde van MP3-/WMA-bestanden | |
| (alleen CDX-GT225C/GT222/GT220) | 15 |
| Informatie over MP3-bestanden | |
| (alleen CDX-GT225C/GT222/GT220) | 15 |
| Informatie over WMA-bestanden | |
| (alleen CDX-GT225C/GT222/GT220) | 15 |
| Onderhoud | 16 |
| Het apparaat verwijderen | 17 |
| Technische gegevens | 17 |
| Problemen oplossen | 18 |
| Foutmeldingen/berichten | 19 |

Informatie over deze handleiding

Deze handleiding bevat instructies voor de CDX-GT225C, GT222, GT220 en GT121. In de volgende tabel worden de belangrijkste verschillen tussen deze modellen weergegeven. Controleer uw modelnaam en raadpleeg de verschillen die in elk gedeelte van deze handleiding worden aangeduid.







| | GT225C | GT222 GT220 | GT121 |
|------------------------------------|------------------|------------------|-------|
| MP3/WMA afspelen | ● | ● | |
| Kaartafstandsbediening beschikbaar | ● (optioneel) | ● (optioneel) | |
| Bedienings-satelliet beschikbaar | ● (optioneel) | | |

Welkom!

Dank u voor de aankoop van deze Sony Compact Disc Player. U kunt tijdens het rijden genieten van de volgende functies.

• CD's afspelen

U kunt CD-DA's (ook met CD TEXT) en CD-R's/CD-RW's (MP3-/WMA-bestanden (pagina 15)*) afspelen.

| Soorten discs | Label op de disc | |
|---------------|---|--|
| CD-DA |  |  |
| MP3* WMA* |  |  |
| |  |  |

• Radio-ontvangst

– U kunt maximaal 6 zenders per band opslaan (FM1, FM2, FM3, MW en LW).

– **BTM** (geheugen voor beste afstemming): Met het apparaat worden zenders met sterke signalen geselecteerd en opgeslagen.

• RDS-diensten

– U kunt FM-zenders met RDS (radiogegevenssysteem) gebruiken.

• Geluids aanpassing

– **EQ3 stage2**: U kunt kiezen uit 7 ingestelde equalizercurves.

• Randapparatuur aansluiten

U kunt een draagbaar audioapparaat aansluiten op de AUX-ingang aan de voorkant van het apparaat.

* Alleen CDX-GT225C/GT222/GT220

Aan de slag

De klok instellen

De digitale klok werkt met het 24-uurs systeem.

- 1 Houd de selectietoets ingedrukt.**
Het installatievenster wordt weergegeven.
- 2 Druk herhaaldelijk op de selectietoets tot "CLOCK-ADJ" wordt weergegeven.**
- 3 Druk op (SEEK) +.**
De aanduiding voor het uur begint te knipperen.
- 4 Draai de volumeknop om het uur en de minuten in te stellen.**
Als u de digitale aanduiding wilt verplaatsen, drukt u op (SEEK) -/+.
- 5 Druk op de selectietoets.**
Het instellen is voltooid en de klok begint te lopen.

Als u de klok wilt weergeven, drukt u op (DSPL). Druk nogmaals op (DSPL) om terug te keren naar het vorige display.

Tip

U kunt de klok automatisch instellen met de RDS-functie (pagina 10).

Het voorpaneel verwijderen

U kunt het voorpaneel van het apparaat verwijderen om diefstal te voorkomen.

Waarschuwingstoon

Wanneer u het contact in de stand OFF zet zonder het voorpaneel te verwijderen, hoort u gedurende enkele seconden de waarschuwingstoon.

U hoort de waarschuwingstoon alleen als de ingebouwde versterker wordt gebruikt.

- 1 Druk op (OFF).**
Het apparaat wordt uitgeschakeld.
- 2 Druk op  en trek het voorpaneel naar u toe.**

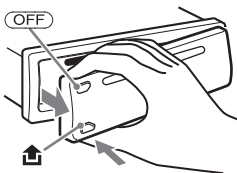

Opmerkingen

- Laat het voorpaneel niet vallen en druk niet te hard op het voorpaneel en het display.
- Stel het voorpaneel niet bloot aan hitte/hoge temperaturen of vocht. Laat het voorpaneel niet achter in een geparkeerde auto of op het dashboard/de hoedenplank.

Het voorpaneel bevestigen

Bevestig deel (A) van het voorpaneel aan deel (B) van het apparaat, zoals in de afbeelding wordt weergegeven, en druk op de linkerkant van het voorpaneel tot dit vastklikt.

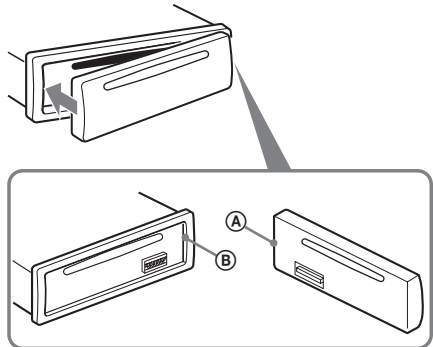

Opmerking

Plaats niets op de binnenkant van het voorpaneel.

Hoofdeenheid

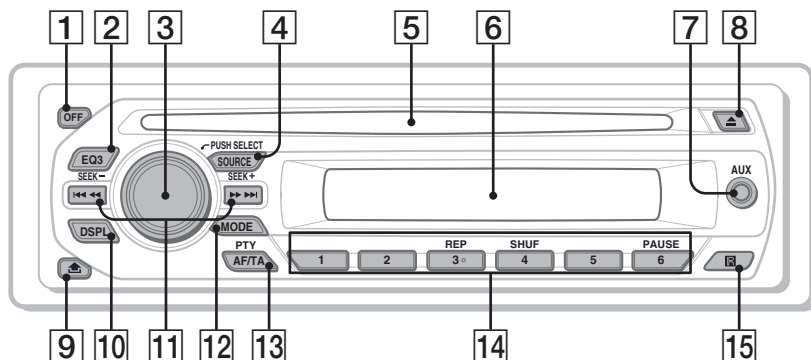

In dit gedeelte vindt u informatie over de locatie van bedieningselementen en instructies voor algemene handelingen. Bekijk de betreffende pagina's voor meer informatie.

- 1 OFF toets**
Uitschakelen; de bron stoppen.
- 2 EQ3 (equalizer) toets** pagina 11
Een equalizertype selecteren (XPLOD, VOCAL, EDGE, CRUISE, SPACE, GRAVITY, CUSTOM of OFF).
- 3 Volumeknop/selectietoets** pagina 11
Volume aanpassen (draaien); instelitems selecteren (indrukken en draaien).

- 4 SOURCE toets**
Inschakelen; de bron wijzigen (Radio/CD/AUX).
- 5 Discsleuf**
Plaats de disc (met het label omhoog) en het afspelen begint.
- 6 Display**
- 7 AUX-ingang** pagina 12
Voor het aansluiten van een draagbaar audioapparaat.
- 8 (uitwerpen) toets**
De disc uitwerpen.

- 9  **(voorpaneel loslaten) toets**
pagina 5
- 10 **DSPL (display)/SCRL (rollen) toets (CDX-GT225C/GT222/GT220)** pagina 8
Displayitems wijzigen (indrukken); het displayitem rollen (ingedrukt houden).
DSPL (display) toets (CDX-GT121)
pagina 8
De displayitems wijzigen.
- 11 **SEEK +/- toetsen**
CD:
Tracks overslaan (indrukken); tracks blijven overslaan (indrukken, vervolgens binnen 1 seconde nogmaals indrukken en vasthouden); een track snel terug-/vooruitspoelen (ingedrukt houden).
Radio:
Automatisch afstemmen op zenders (indrukken); handmatig zoeken naar zenders (ingedrukt houden).
- 12 **MODE toets** pagina 8
De radioband (FM/MW/LW) selecteren.
- 13 **AF (alternatieve frequenties)/TA (verkeersinformatie)/PTY (programmatype) toets** pagina 10
AF en TA instellen (indrukken); PTY selecteren (ingedrukt houden) in RDS.
- 14 **Cijferoetsen**
CD:
①/②: **ALBM +/-** (tijdens het afspelen van MP3/WMA) **(CDX-GT225C/GT222/GT220)**
Albums overslaan (indrukken); albums blijven overslaan (ingedrukt houden).
③: **REP** pagina 8
④: **SHUF** pagina 8
⑥: **PAUSE**
Afspelen onderbreken. Druk nogmaals op de toets om te annuleren.
Radio:
De opgeslagen zenders ontvangen (indrukken); zenders opslaan (ingedrukt houden).
- 15 **Ontvanger voor de kaartafstandsbediening (alleen CDX-GT225C/GT222/GT220)**

Displayitems

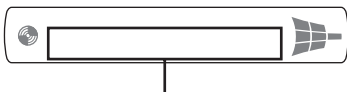

Tracknummer/Verstreken speelduur,
Naam van disc/artiest,
Albumnummer*¹, Albumnaam,
Tracknaam, Tekstinformatie*², Klok

*¹ Het albumnummer wordt alleen weergegeven als het album wordt gewijzigd.

(alleen CDX-GT225C/GT222/GT220)

*² Als u MP3-bestanden afspeelt, wordt de ID3-tag weergegeven en wanneer u WMA-bestanden afspeelt, wordt de WMA-tag weergegeven. (alleen CDX-GT225C/GT222/GT220)

Als u de displayitems wilt wijzigen, drukt u op **(DSPL)**.

Tip

De weergegeven items zijn afhankelijk van het model, het disc-type, de opname-indeling en de instellingen. Zie pagina 15 voor meer informatie over MP3/WMA. (alleen CDX-GT225C/GT222/GT220)

Herhaaldelijk en willekeurig afspelen

1 Druk tijdens het afspelen herhaaldelijk op **(3)** (REP) of **(4)** (SHUF) tot de gewenste instelling wordt weergegeven.

| Selecteer | Actie |
|--------------------|--|
| TRACK | Track herhaaldelijk afspelen. |
| ALBUM* | Album herhaaldelijk afspelen. |
| SHUF ALBUM* | Album in willekeurige volgorde afspelen. |
| SHUF DISC | Disc in willekeurige volgorde afspelen. |

* Bij het afspelen van een MP3-/WMA-bestand. (alleen CDX-GT225C/GT222/GT220)

Als u wilt terugkeren naar de normale weergavestand, selecteert u "**OFF**" of "**SHUF OFF**".

Zenders opslaan en ontvangen

Let op

Als u afstemt op zenders tijdens het rijden, moet u de BTM-functie (geheugen voor beste afstemming) gebruiken om ongelukken te vermijden.

Automatisch opslaan — BTM

1 Druk herhaaldelijk op **(SOURCE)** tot "**TUNER**" wordt weergegeven.

Druk herhaaldelijk op **(MODE)** om de band te wijzigen. U kunt FM1, FM2, FM3, MW of LW selecteren.

2 Houd de selectietoets ingedrukt.

Het installatievenster wordt weergegeven.

3 Druk herhaaldelijk op de selectietoets tot "**BTM**" wordt weergegeven.

4 Druk op **(SEEK) +**.

Het apparaat slaat de zenders in de volgorde van frequentie op onder de cijfertoetsen.

Er klinkt een pieptoon wanneer de instelling is opgeslagen.

Handmatig opslaan

1 Als u de zender ontvangt die u wilt opslaan, houdt u een cijfertoets **(1)** tot en met **(6)** ingedrukt tot "**MEMORY**" wordt weergegeven.

Opmerking

Als u een andere zender opslaat onder dezelfde cijfertoets, wordt de eerder opgeslagen zender vervangen.

Tip

Als een RDS-zender wordt opgeslagen, wordt de AF-/TA-instelling ook opgeslagen (pagina 9).

De opgeslagen zenders ontvangen

1 Selecteer de band en druk vervolgens op een cijfertoets **(1)** tot en met **(6)**.

Automatisch afstemmen

1 Selecteer de band en druk op **(SEEK) -/+** om de zender te zoeken.

Het zoeken stopt zodra een zender wordt ontvangen. Herhaal deze procedure tot de gewenste zender wordt ontvangen.

Tip

Als u de frequentie kent van de zender die u wilt beluisteren, houdt u (SEEK) +/- ingedrukt tot de frequentie ongeveer is bereikt en drukt u vervolgens herhaaldelijk op (SEEK) +/- om nauwkeurig af te stemmen op de gewenste frequentie (handmatig afstemmen).

RDS

Overzicht

FM-zenders met de RDS-dienst (radiogegevenssysteem) sturen onhoorbare digitale informatie mee met het gewone radioprogrammasignaal.

Displayitems

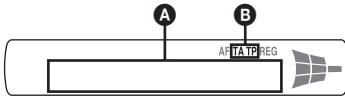

- A** Frequentie*1 (programmaservicenaam), voorinstelnummer, klok, RDS-gegevens
- B** TA/TP*2

*1 Als u de RDS-zender ontvangt, wordt " ** " links van de frequentieaanduiding weergegeven.

*2 "TA" knippert tijdens de verkeersinformatie. "TP" gaat branden als dergelijke zenders worden ontvangen.

Als u de displayitems **A** wilt wijzigen, drukt u op (DSPL).

RDS-diensten

Dit apparaat biedt op de volgende manier automatisch RDS-diensten:

AF (alternatieve frequenties)

Hiermee wordt de zender met het sterkste signaal in een netwerk geselecteerd en wordt opnieuw op deze zender afgestemd. Als u deze functie gebruikt, kunt u onafgebroken naar hetzelfde programma luisteren tijdens een lange rit zonder dat u steeds handmatig op dezelfde zender hoeft af te stemmen.

TA (verkeersinformatie)/

TP (verkeersprogramma)

Hiermee ontvangt u de huidige verkeersinformatie/-programma's. De huidige bron wordt onderbroken door eventuele verkeersinformatie/-programma's.

PTY (programmatypen)

Hiermee geeft u het ontvangen programmatype weer. Hiermee zoekt u ook naar het geselecteerde programmatype.

CT (kloktijd)

Met de CT-gegevens van de RDS-uitzending wordt de klok ingesteld.

Opmerkingen

- In bepaalde landen/regio's zijn wellicht niet alle RDS-functies beschikbaar.
- RDS functioneert wellicht niet als het ontvangstsignaal zwak is of als de zender waarop u hebt afgestemd, geen RDS-gegevens verzendt.

AF en TA instellen

1 Druk herhaaldelijk op (AF/TA) tot de gewenste instelling wordt weergegeven.

| Selecteer | Actie |
|------------|------------------------------------|
| AF-ON | AF inschakelen en TA uitschakelen. |
| TA-ON | TA inschakelen en AF uitschakelen. |
| AF, TA-ON | AF en TA inschakelen. |
| AF, TA-OFF | AF en TA uitschakelen. |

RDS-zenders met de AF- en TA-instelling opslaan

U kunt RDS-zenders vooraf instellen met de AF-/TA-instelling. Als u de BTM-functie gebruikt, worden alleen RDS-zenders met dezelfde AF-/TA-instelling opgeslagen.

Als u handmatig vooraf instelt, kunt u zowel RDS- als niet-RDS-zenders instellen met de AF-/TA-instelling.

1 Stel AF/TA in en sla de zender vervolgens met BTM of handmatig op.

Noodberichten ontvangen

Als AF of TA is ingeschakeld, wordt de geselecteerde bron automatisch onderbroken door de noodberichten.

Tip

Als u het volume aanpast tijdens een verkeersbericht, wordt dat volume opgeslagen in het geheugen voor volgende verkeersberichten, onafhankelijk van het normale volume.

vervolg op volgende pagina →

Een regionaal programma beluisteren — REG

Als de AF-functie is ingeschakeld: de fabrieksinstelling van het apparaat wordt ontvangst tot een bepaalde regio beperkt, zodat er niet automatisch wordt overgeschakeld naar een andere regionale zender met een sterkere frequentie.

Wanneer u het ontvangstgebied van het regionale programma verlaat, stelt u tijdens FM-ontvangst "REG-OFF" in bij de instellingen (pagina 12).

Opmerking

Deze functie werkt niet in het Verenigd Koninkrijk en bepaalde andere gebieden.

Local Link-functie (alleen voor het Verenigd Koninkrijk)

Met deze functie kunt u andere lokale zenders in het gebied selecteren, ook als deze niet zijn opgeslagen onder de cijfertoetsen.

- 1 Druk tijdens FM-ontvangst op een cijfertoets (1 tot en met 6) waaronder een lokale zender is opgeslagen.
- 2 Druk binnen 5 seconden nogmaals op de cijfertoets van de lokale zender. Herhaal dit tot de lokale zender wordt ontvangen.

PTY selecteren

- 1 Houd (AF/TA) (PTY) ingedrukt tijdens FM-ontvangst.



De naam van het huidige programmatype verschijnt als de zender PTY-gegevens uitzendt.

- 2 Druk herhaaldelijk op (AF/TA) (PTY) tot het gewenste programmatype verschijnt.
- 3 Druk op (SEEK) +/-.
Het apparaat begint te zoeken naar een zender die het geselecteerde programmatype uitzendt.

Programmatypen

NEWS (Nieuws), **AFFAIRS** (Actualiteiten), **INFO** (Informatie), **SPORT** (Sport), **EDUCATE** (Educatieve programma's), **DRAMA** (Toneel), **CULTURE** (Cultuur), **SCIENCE** (Wetenschap), **VARIED** (Diversen), **POP M** (Populaire muziek), **ROCK M** (Rockmuziek), **EASY M** (Easy Listening), **LIGHT M** (Licht klassiek), **CLASSICS** (Klassiek), **OTHER M** (Ander type muziek), **WEATHER** (Weerberichten), **FINANCE** (Financiën), **CHILDREN** (Kinderprogramma's), **SOCIAL A** (Sociale zaken), **RELIGION** (Religie), **PHONE IN** (Phone In), **TRAVEL** (Reizen), **LEISURE** (Ontspanning), **JAZZ** (Jazz-muziek), **COUNTRY** (Country-muziek), **NATION M** (Nationale muziek), **OLDIES** (Oldies), **FOLK M** (Folk-muziek), **DOCUMENT** (Documentaires)

Opmerking

U kunt deze functie niet gebruiken in bepaalde landen/regio's waar geen PTY-gegevens beschikbaar zijn.

CT instellen

- 1 Stel "CT-ON" in bij de instellingen (pagina 11).

Opmerkingen

- Het is mogelijk dat de CT-functie niet werkt, ook al wordt er wel een RDS-zender ontvangen.
- Er kan een verschil zijn tussen de tijd van de CT-functie en de werkelijke tijd.

Overige functies

De geluidinstellingen wijzigen

De geluidskenmerken aanpassen — BAL/FAD/SUB

U kunt de balans, de fader en het subwoofervolume regelen.

1 Druk herhaaldelijk op de selectietoets tot "BAL", "FAD" of "SUB" wordt weergegeven.

Het item wordt als volgt gewijzigd:

LOW*1 → **MID***1 → **HI***1 →
BAL (links-rechts) → **FAD** (voor-achter) →
SUB (subwoofervolume)*2 → **AUX***3

*1 Als EQ3 is ingeschakeld (pagina 11).

*2 Als de audio-uitvoer is ingesteld op "SUB" (pagina 11).

"ATT" wordt weergegeven bij de laagste instelling en u kunt deze instelling maximaal 21 stappen aanpassen.

*3 Als de AUX-bron is geactiveerd (pagina 12).

2 Draai de volumeknop om het geselecteerde item aan te passen.

Na 3 seconden is het instellen voltooid en keert het display terug naar de normale weergave-/ontvangststand.

De equalizercurve aanpassen — EQ3

Met "CUSTOM" bij EQ3 kunt u zelf equalizerinstellingen opgeven.

1 Selecteer een bron en druk herhaaldelijk op (EQ3) om "CUSTOM" te selecteren.

2 Druk herhaaldelijk op de selectietoets tot "LOW", "MID" of "HI" wordt weergegeven.

3 Draai de volumeknop om het geselecteerde item aan te passen.

Het volume kan worden aangepast in stappen van 1 dB, van -10 dB tot +10 dB.

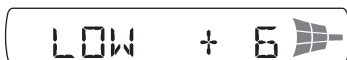

Herhaal stap 2 en 3 om de equalizercurve aan te passen.

Als u de fabrieksinstelling voor de equalizercurve wilt herstellen, houdt u de selectietoets ingedrukt voordat het instellen is voltooid.

Na 3 seconden is het instellen voltooid en keert het display terug naar de normale weergave-/ontvangststand.

Tip

Andere equalizertypen kunnen ook worden aangepast.

Instelitems aanpassen — SET

1 Houd de selectietoets ingedrukt.

Het installatievenster wordt weergegeven.

2 Druk herhaaldelijk op de selectietoets tot het gewenste item wordt weergegeven.

3 Draai de volumeknop om de instelling (bijvoorbeeld "ON" of "OFF") te selecteren.

4 Houd de selectietoets ingedrukt.

Het instellen is voltooid en het display keert terug naar de normale weergave-/ontvangststand.

Opmerking

De weergegeven items zijn afhankelijk van de bron en de instelling.

De volgende items kunnen worden ingesteld (volg de paginaverwijzing voor meer informatie): "●" geeft de standaardinstellingen aan.

CLOCK-ADJ (klok aanpassen) (pagina 5)

CT (kloktijd)

"CT-ON" of "CT-OFF" (●) instellen (pagina 9, 10).

BEEP

"BEEP-ON" (●) of "BEEP-OFF" instellen.

AUX-A*1 (AUX-audio)

Het AUX-brondisplay instellen op "AUX-A-ON" (●) of "AUX-A-OFF" (pagina 12).

A.OFF (automatisch uitschakelen)

Automatisch volledig uitschakelen na de gewenste tijd wanneer het apparaat is uitgeschakeld:

– "A.OFF-NO" (●), "A.OFF-30S (seconden)", "A.OFF-30M (minuten)" of "A.OFF-60M (minuten)".

SUB/REAR*1

De audio-uitvoer wijzigen.

– "SUB-OUT" (●): het geluid via een subwoofer weergeven.

– "REAR-OUT": het geluid via een versterker weergeven.

DEMO (demonstratie)

"DEMO-ON" (●) of "DEMO-OFF" instellen.

vervolg op volgende pagina →

DIM (dimmer) (alleen CDX-GT222/GT220/GT121)

- De helderheid van het display regelen.
- "DIM-ON": om het display te dimmen.
- "DIM-OFF" (●): om de dimmer uit te schakelen.

ILM (verlichting) (alleen CDX-GT225C)
De kleur van de verlichting wijzigen: "ILM-1" (●) of "ILM-2".

M.DSPL (bewegingsdisplay)

- De stand voor de beweging van het display selecteren.
- "M.DSPL-ON" (●): om bewegende patronen weergeven.
- "M.DSPL-OFF": om de beweging van het display uitschakelen.

A.SCRL (automatisch rollen)

- Lange displayitems automatisch laten rollen als de disc/track of het album wordt gewijzigd.
- "A.SCRL-ON" (●): om items te rollen.
- "A.SCRL-OFF": om items niet te rollen.

LOCAL (lokale zoekfunctie)

- "LOCAL-ON": om alleen af te stemmen op krachtige zenders.
- "LOCAL-OFF" (●): om af te stemmen met normale ontvangst.

MONO*2 (monostand)

- Selecteer de mono-ontvangststand als u slechte FM-ontvangst wilt verbeteren.
- "MONO-ON": om stereo-uitzendingen in mono te horen.
- "MONO-OFF" (●): om stereo-uitzendingen in stereo te horen.

REG*2 (regionaal)

- "REG-ON" (●) of "REG-OFF" instellen (pagina 10).

LPF*3 (laagdoorlaatfilter)

- Hiermee selecteert u de kantelfrequentie van de subwoofer: "LPF OFF" (●), "LPF125Hz" of "LPF 78Hz".

LOUD (Loudness)

- Hiermee kunt u het geluid goed horen met een laag volume.
- "LOUD-ON": om hoge en lage tonen te versterken.
- "LOUD-OFF" (●): om hoge en lage tonen niet te versterken.

BTM (pagina 8)

*1 Als het apparaat is uitgeschakeld.

*2 Als FM wordt ontvangen.

*3 Als de audio-uitvoer is ingesteld op "SUB".

Optionele apparaten gebruiken

Randapparatuur voor audio

Door een optioneel draagbaar audioapparaat aan te sluiten op de AUX-ingang (stereo mini-aansluiting) op het apparaat en vervolgens de bron te selecteren, kunt u het audioapparaat beluisteren via de autoluidsprekers. Het volume kan worden aangepast voor elk verschil tussen het apparaat en het draagbare audioapparaat. Volg de onderstaande procedure:

Een draagbaar audioapparaat aansluiten

- 1 Schakel het draagbare audioapparaat uit.
- 2 Verlaag het volume op het apparaat.
- 3 Sluit het apparaat aan.

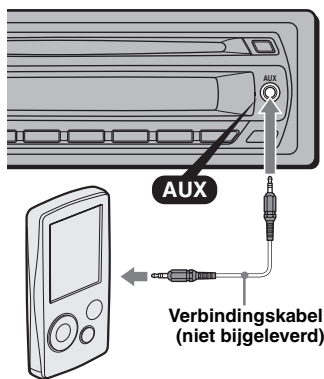

* Gebruik een rechte stekker.

Het volume aanpassen

Pas het volume voor elk aangesloten audioapparaat aan voordat u het afspelen start.

- 1 Verlaag het volume op het apparaat.
- 2 Druk herhaaldelijk op (SOURCE) tot "AUX" wordt weergegeven.
"FRONT IN" wordt weergegeven.
- 3 Start het afspelen op het draagbare audioapparaat met een normaal volume.
- 4 Stel uw gebruikelijke luistervolume in op het apparaat.
- 5 Druk herhaaldelijk op de selectietoets tot "AUX" wordt weergegeven en draai de volumeknop om het ingangsniveau aan te passen (–8 dB tot +18 dB).

Kaartafstandsbediening RM-X114 (voor CDX-GT225C/GT222/GT220)

De overeenkomstige toetsen op de kaartafstandsbediening bedienen dezelfde functies als die op het apparaat.

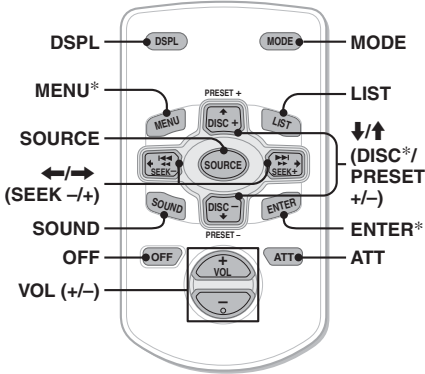

De volgende toetsen op de kaartafstandsbediening verschillen van de toetsen op het apparaat of hebben andere functies dan de toetsen op het apparaat.

- **DSPL (display) toets**
De displayitems wijzigen.
- **◀/▶ (SEEK -/+)** toetsen
CD/radio bedienen, heeft dezelfde functie als (SEEK) -/+ op het apparaat.
- **SOUND toets**
Heeft dezelfde functie als de selectietoets op het apparaat.
- **LIST toets**
PTY in RDS selecteren.
- **↑/↓ (DISC*/PRESET +/-)** toetsen
CD bedienen, heeft dezelfde functie als ①/② (ALBM -/+) op het apparaat.
- **ATT (dempem) toets**
Het geluid dempen. Druk nogmaals op de toets om te annuleren.

* Niet beschikbaar op dit apparaat.

Opmerking

Als het apparaat wordt uitgeschakeld en het display verdwijnt, kan het apparaat niet worden bediend met de kaartafstandsbediening, tenzij op (SOURCE) op het apparaat wordt gedrukt of er een disc wordt geplaatst om het apparaat eerst te activeren.

Bedieningssatelliet RM-X4S (alleen CDX-GT225C)

Het label bevestigen

Houd bij het bevestigen van het label rekening met de positie waarin de bedieningssatelliet wordt gemonteerd.

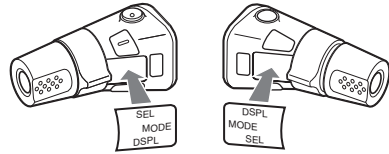

Bedieningselementen

De overeenkomstige toetsen op de bedieningssatelliet bedienen dezelfde functies als die op dit apparaat.

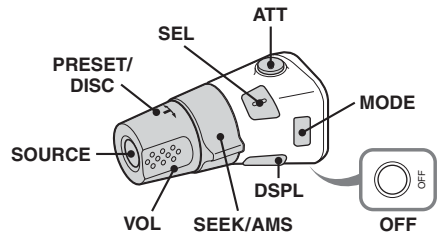

De volgende bedieningselementen op de bedieningssatelliet moeten op een andere manier worden bediend dan op het apparaat.

- **PRESET/DISC* regelaar**
Heeft dezelfde functie als ①/② (ALBM -/+) op het apparaat (indrukken en draaien).
- **VOL (volume) regelaar**
Heeft dezelfde functie als de volumeknop op het apparaat (draaien).
- **SEEK/AMS regelaar**
Heeft dezelfde functie als (SEEK) -/+ op het apparaat (draaien of draaien en vasthouden).
- **ATT (dempem) toets**
Het geluid dempen. Druk nogmaals op de toets om te annuleren.
- **DSPL (display) toets**
De displayitems wijzigen.

* Niet beschikbaar op dit apparaat.

vervolg op volgende pagina →

De werkingsrichting wijzigen

De werkingsrichting van de bedieningselementen is in de fabriek ingesteld, zoals hieronder wordt aangegeven.

Verhogen

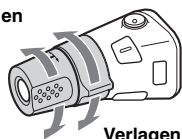

Verlagen

Als u de bedieningssatelliet rechts op de stuurkolom moet monteren, kan de werkingsrichting worden omgekeerd.

- 1 Terwijl u de VOL regelaar indrukt, houdt u **(SEL)** ingedrukt.

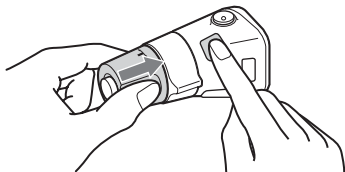

Aanvullende informatie

Voorzorgsmaatregelen

- Wanneer uw auto in de volle zon heeft gestaan, moet u eerst het apparaat laten afkoelen voordat u het gebruikt.
- Een elektrische antenne schuift automatisch uit wanneer het apparaat wordt ingeschakeld.

Condensvorming

Op een regenachtige dag of in een zeer vochtige omgeving kan vocht condenseren op de lenzen en het display van het apparaat. In dit geval kan de werking van het apparaat worden verstoord.

Verwijder de disc en wacht ongeveer een uur tot alle vocht is verdampt.

Optimale geluidskwaliteit behouden

Let op dat u geen drankjes op het apparaat of de discs morst.

Opmerkingen over discs

- Raak het oppervlak van de disc niet aan zodat dit schoon blijft. Pak de disc bij de randen vast.
- Bewaar de discs in het doosje of het discmagazijn wanneer u deze niet gebruikt.
- Stel discs niet bloot aan hitte/hoge temperaturen. Laat de discs niet achter in een geparkeerde auto of op het dashboard/de hoedenplank.
- Plak geen etiketten op de discs en gebruik geen discs met kleverige inkt/resten. Dergelijke discs kunnen stoppen met draaien, waardoor de werking wordt verstoord of de disc kan worden beschadigd.



- Gebruik geen discs waarop stickers zijn geplakt. Als u dergelijke discs toch gebruikt, kan dat leiden tot:
 - het niet uitwerpen van een disc (doordat een sticker losraakt en het uitwerpmechanisme wordt geblokkeerd);
 - het niet correct lezen van audiogegevens (bijvoorbeeld geluid verspringt of wordt niet afgespeeld) doordat de sticker onder invloed van de warmte krimpt en de disc krom trekt.
- Discs met afwijkende vormen (bijvoorbeeld hart, vierkant, ster) kunnen niet met dit apparaat worden afgespeeld. Als u dit toch probeert, kan het apparaat worden beschadigd. Gebruik dergelijke discs niet.
- U kunt geen 8-cm CD's afspelen.

- Reinig een disc voor het afspelen altijd met een in de handel verkrijgbare reinigingsdoek. Veeg de disc van binnen naar buiten schoon. Gebruik geen oplosmiddelen zoals benzine, thinner en in de handel verkrijgbare reinigingsmiddelen of antistatische sprays voor grammofoonplaten.



Opmerkingen bij CD-R's/CD-RW's

- Sommige CD-R's/CD-RW's (afhankelijk van de opnameapparatuur of de staat van de disc) kunnen niet met dit apparaat worden afgespeeld.
- U kunt geen CD-R/CD-RW afspelen die niet is gefinaliseerd.

Alleen CDX-GT225C/GT222/GT220

- Het apparaat is compatibel met het ISO 9660 level 1/level 2-formaat, Joliet/Romeo in expansieformaat en Multi Session (meerdere sessies).
- Maximum aantal:
 - mappen (albums): 150 (inclusief hoofdmap en lege mappen).
 - bestanden (tracks) en mappen op een disc: 300 (als de naam van een bestand/map veel tekens bevat, kan dit aantal minder dan 300 worden).
 - tekens dat kan worden weergegeven voor de naam van een map/bestand is 32 (Joliet) of 64 (Romeo).
- Als de disc in Multi Session (meerdere sessies) is opgenomen, wordt alleen de indeling van de eerste track van de eerste sessie herkend en afgespeeld (alle andere indelingen worden overgeslagen). De prioriteitsvolgorde van de indeling is CD-DA en MP3/WMA.
 - Als de eerste track CD-DA is, wordt alleen CD-DA van de eerste sessie afgespeeld.
 - Als de eerste track geen CD-DA is, wordt alleen de MP3-/WMA-sessie afgespeeld. Als de disc geen gegevens met deze indelingen bevat, wordt "NO MUSIC" weergegeven.

Muziekdiscs die zijn gecodeerd met copyrightbeveiligingstechnologieën

Dit product is ontworpen om discs af te spelen die voldoen aan de CD-norm (Compact Disc). Recentelijk hebben bepaalde platenmaatschappijen discs op de markt gebracht die zijn gecodeerd met copyrightbeveiligingstechnologieën. Sommige van deze discs voldoen niet aan de CD-norm en kunnen wellicht niet worden afgespeeld met dit apparaat.

Bericht over DualDiscs

Een DualDisc is een tweezijdige disc, waarop aan de ene kant DVD-materiaal is opgenomen en aan de andere kant digitaal audiomateriaal. Echter, aangezien de kant met het audiomateriaal niet voldoet aan de Compact Disc (CD)-norm, wordt een juiste weergave op dit apparaat niet gegarandeerd.

Afspelvolgorde van MP3-/WMA-bestanden (alleen CDX-GT225C/GT222/GT220)

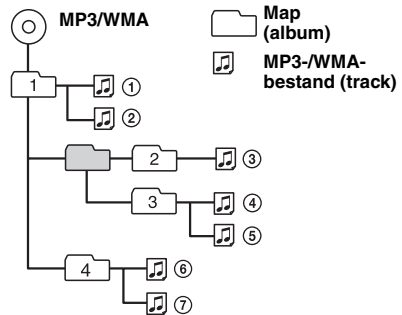

Informatie over MP3-bestanden (alleen CDX-GT225C/GT222/GT220)

- MP3 (MPEG-1 Audio Layer-3) is een compressie-indeling voor muziekbestanden. Audio-CD-gegevens worden gecompriëerd tot ongeveer 1/10e van de oorspronkelijke grootte.
- ID3-tag versies 1.0, 1.1, 2.2, 2.3 en 2.4 gelden alleen voor MP3. ID3-tag is 15/30 tekens (1.0 en 1.1) of 63/126 tekens (2.2, 2.3 en 2.4).
- Wanneer u een MP3-bestand een naam geeft, moet u altijd de extensie ".mp3" aan de bestandsnaam toevoegen.
- Als u een MP3-bestand met VBR (variabele bitsnelheid) afspeelt of snel vooruit-/terugspoelt, wordt de verstreken speelduur wellicht niet nauwkeurig weergegeven.

Opmerking

Als u een MP3-bestand met een hoge bitsnelheid afspeelt, zoals 320 kbps, wordt het geluid waarschijnlijk onderbroken.

Informatie over WMA-bestanden (alleen CDX-GT225C/GT222/GT220)

- WMA (Windows Media Audio) is een compressie-indeling voor muziekbestanden. Audio-CD-gegevens worden gecompriëerd tot ongeveer 1/22e* van de oorspronkelijke grootte.
- WMA-tag is 63 tekens.
- Wanneer u een WMA-bestand een naam geeft, moet u altijd de extensie ".wma" aan de bestandsnaam toevoegen.
- Als u een WMA-bestand met VBR (variabele bitsnelheid) afspeelt of snel vooruit-/terugspoelt, wordt de verstreken speelduur wellicht niet nauwkeurig weergegeven.

* alleen voor 64 kbps

vervolg op volgende pagina →

Opmerking

Het afspelen van de volgende WMA-bestanden wordt niet ondersteund.

- compressie zonder gegevensverlies (lossless)
- auteursrechtelijk beveiligd

Met alle vragen of problemen met betrekking tot dit apparaat die niet aan bod komen in deze gebruiksaanwijzing, kunt u terecht bij uw Sony-handelaar.

Onderhoud

De lithiumbatterij van de kaartafstandsbediening vervangen

Onder normale omstandigheden gaat de batterij ongeveer 1 jaar mee. (Afhankelijk van de gebruiksomstandigheden kan de levensduur korter zijn.)

Wanneer de batterij verzwakt, wordt het bereik van de kaartafstandsbediening kleiner. Vervang de batterij door een nieuwe CR2025 lithiumbatterij. Bij een andere batterij bestaat er brand- of explosiegevaar.

RM-X114 (voor CDX-GT225C/GT222/ GT220)

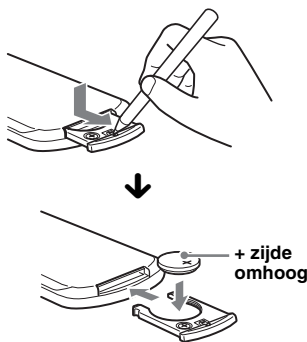

Opmerkingen over de lithiumbatterij

- Houd de lithiumbatterij buiten het bereik van kinderen. Raadpleeg meteen een arts wanneer een batterij wordt ingeslikt.
- Veeg de batterij schoon met een droge doek voor een goed contact.
- Houd bij het plaatsen van de batterij rekening met de juiste polariteit.
- Houd de batterij niet vast met een metalen tang om kortsluiting te voorkomen.

WAARSCHUWING

Bij oneigenlijk gebruik kan de batterij ontploffen. Probeer niet de batterij op te laden of te openen; werp ook een lege batterij nooit in het vuur.



Voor de Klanten in Nederland

Gooi de batterij niet weg maar lever deze in als klein chemisch afval (KCA).

Zekeringen vervangen

Vervang een zekering altijd door een met dezelfde waarde als de originele zekering. Als de zekering doorbrandt, moet u de voedingsaansluiting controleren en de zekering vervangen. Brandt de zekering vervolgens nogmaals door, dan kan er sprake zijn van een defect in het apparaat. Raadpleeg in dat geval de dichtstbijzijnde Sony-handelaar.

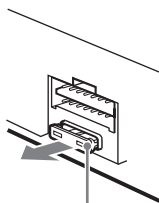

Zekering (10A)

Aansluitingen reinigen

De werking van het apparaat kan worden verstoord als de aansluitingen tussen het apparaat en het voorpaneel niet schoon zijn. U kunt dit voorkomen door het voorpaneel (pagina 5) los te maken en de aansluitingen te reinigen met een wattenstaafje. Gebruik hierbij niet teveel kracht. Anders kunnen de aansluitingen worden beschadigd.

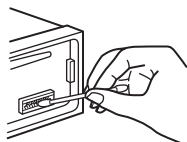

Hoofdeenhed

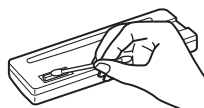

Achterkant van het voorpaneel

Opmerkingen

- Uit veiligheidsoverwegingen moet u het contact uitschakelen en de sleutel uit de contactschakelaar te halen voordat u de aansluitingen reinigt.
- Raak de aansluitingen nooit rechtstreeks aan met uw vingers of een metalen voorwerp.

1 Verwijder de beschermende rand.

- 1 Maak het voorpaneel los (pagina 5).
- 2 Bevestig de ontgrendelings sleutels op de beschermende rand.

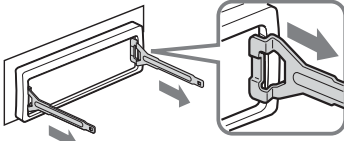

Plaats de ontgrendelings sleutels zoals aangegeven.

- 3 Trek de ontgrendelings sleutels naar u toe om de beschermende rand te verwijderen.

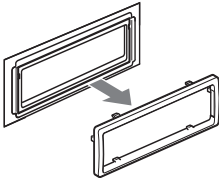

2 Verwijder het apparaat.

- 1 Plaats beide ontgrendelings sleutels tegelijkertijd en duw hierop tot deze vastklikken.

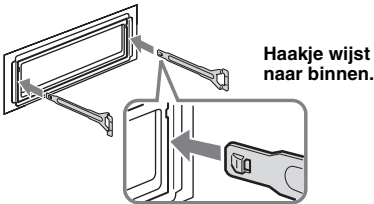

- 2 Trek de ontgrendelings sleutels naar u toe om het apparaat los te maken.

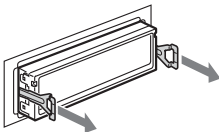

- 3 Schuif het apparaat uit de houder.

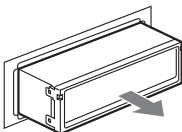

CD-speler

Signaal/ruis-afstand: 120 dB

Frequentiebereik: 10 – 20.000 Hz

Snelheidsfluctuaties: Minder dan meetbare waarden

Tuner

FM

Afstembereik: 87,5 – 108,0 MHz

Antenne-aansluiting:

Aansluiting voor externe antenne

Tussenfrequentie: 10,7 MHz/450 kHz

Bruikbare gevoeligheid: 9 dBf

Selectiviteit: 75 dB bij 400 kHz

Signaal/ruis-afstand: 67 dB (stereo), 69 dB (mono)

Harmonische vervorming bij 1 kHz: 0,5 % (stereo), 0,3 % (mono)

Scheiding: 35 dB bij 1 kHz

Frequentiebereik: 30 – 15.000 Hz

MW/LW

Afstembereik:

MW: 531 – 1.602 kHz

LW: 153 – 279 kHz

Antenne-aansluiting:

Aansluiting voor externe antenne

Tussenfrequentie: 10,7 MHz/450 kHz

Gevoeligheid: MW: 30 µV, LW: 40 µV

Versterker

Uitgangen: Luidsprekeruitgangen (sure seal)

Luidsprekerimpedantie: 4 – 8 ohm

Maximaal uitgangsvermogen: 45 W × 4 (bij 4 ohm)

Algemeen

Uitgang:

Audio-uitgangen (schakelen tussen subwoofer/versterker)

Relaisaansluiting elektrische antenne

Aansluiting versterker

Ingangen:

Telephone ATT-bedieningsaansluiting

Antenne-ingang

AUX-ingang (stereo mini-aansluiting)

Afstandsbedieningsingang (alleen CDX-GT225C)

Toonregelingen:

Laag: ±10 dB bij 60 Hz (XPLOD)

Midden: ±10 dB bij 1 kHz (XPLOD)

Hoog: ±10 dB bij 10 kHz (XPLOD)

Loudness:

+4 dB bij 100 Hz

+2 dB bij 10 kHz

Voeding: 12 V gelijkstroom accu (negatieve aarde)

Afmetingen: Ongeveer 178 × 50 × 179 mm (b/h/d)

Montageafmetingen: Ongeveer 182 × 53 × 162 mm (b/h/d)

Gewicht: Ongeveer 1,2 kg

Bijgeleverde accessoires:

Onderdelen voor installatie en aansluitingen (1 set)

volg op volgende pagina →

Optionele accessoires/apparaten:
voor **CDX-GT225C/GT222/GT220**
Kaartafstandsbediening: RM-X114
voor **CDX-GT225C**
Bedieningssatelliet: RM-X45

Het is mogelijk dat niet alle vermelde accessoires verkrijgbaar zijn bij uw Sony-handelaar. Neem contact op met uw Sony-handelaar voor meer informatie.

MPEG Layer-3 audio-codeertechnologie en -patenten gebruikt onder licentie van Fraunhofer IIS en Thomson.

Wijzigingen in ontwerp en technische gegevens voorbehouden zonder voorafgaande kennisgeving.



- Er werden geen halogene brandvertragende producten gebruikt in de betreffende printplaat/printplaten.
- In het omhulsel werden geen halogeen bevattende brandvertragende producten gebruikt.
- Als beschermings- en opvulmateriaal werd er papier gebruikt.

Problemen oplossen

De onderstaande controlelijst kan u helpen bij het oplossen van problemen die zich met het apparaat kunnen voordoen.

Voordat u de onderstaande controlelijst doorneemt, moet u eerst de aanwijzingen voor aansluiting en gebruik controleren.

Algemeen

Het apparaat wordt niet van stroom voorzien.

- Controleer de aansluiting. Controleer de zekering wanneer alles in orde is.
- Als het apparaat wordt uitgeschakeld en het display verdwijnt, kan het apparaat niet worden bediend met de afstandsbediening.*
→ Schakel het apparaat in.

De elektrisch antenne schuift niet uit.

De elektrisch antenne heeft geen relaisdoos.

Geen geluid.

- Het volume is te laag.
- De ATT-functie is ingeschakeld of de Telephone ATT-functie (als de interfacekabel of een autotelefoon is aangesloten op de ATT-kabel) is ingeschakeld.
- De positie van de faderregelaar "FAD" is niet ingesteld op een systeem met 2 luidsprekers.

Geen pieptoon.

- De pieptoon is uitgeschakeld (pagina 11).
- Er is een optionele versterker aangesloten en u gebruikt de ingebouwde versterker niet.

De geheugeninhoud is gewist.

- De voedingskabel of de accu is losgekoppeld.
- De voedingskabel is niet goed aangesloten.

Opgeslagen zenders en tijd zijn gewist.

De zekering is doorgebrand.

Maakt geluid wanneer de positie van het contact wordt gewijzigd.

De kabels zijn niet goed verbonden met de voedingsaansluiting voor accessoires van de auto.

Tijdens het afspelen of radio-ontvangst wordt de demonstratie gestart.

Als er 5 minuten geen handeling wordt uitgevoerd en "DEMO-ON" is ingesteld, wordt de demonstratie gestart.

→ Stel "DEMO-OFF" in (pagina 11).

Het display verdwijnt van/verschijnt niet in het weergavevenster.

- De dimmer is ingesteld op "DIM-ON" (pagina 12).
- Het display verdwijnt als u op **(OFF)** drukt en deze toets ingedrukt houdt.
→ Druk op **(OFF)** op het apparaat en houd deze toets ingedrukt tot het display verschijnt.
- De aansluitingen zijn vuil (pagina 16).

De functie voor automatisch uitschakelen werkt niet.

Het apparaat is ingeschakeld. De functie voor het automatisch uitschakelen wordt geactiveerd nadat het apparaat is uitgeschakeld.

→ Schakel het apparaat uit.

CD's afspelen

De disc kan niet worden geplaatst.

- Er zit al een disc in het apparaat.
- De disc is met kracht omgekeerd of in de verkeerde richting geplaatst.

De disc wordt niet afgespeeld.

- Disc defect of vuil.
- De CD-R's/CD-RW's zijn niet geschikt voor audiogebruik (pagina 15).

MP3-/WMA-bestanden kunnen niet worden afgespeeld.*

De disc is niet compatibel met de MP3-/WMA-indeling en -versie (pagina 15).

MP3-/WMA-bestanden worden minder snel afgespeeld dan andere bestanden.*

Bij de volgende discs duurt het langer voordat het afspelen wordt gestart:

- discs opgenomen met een ingewikkelde structuur;
- discs die met Mutti Session (meerdere sessies) zijn opgenomen;
- discs waaraan gegevens kunnen worden toegevoegd.

De displayitems rollen niet.

- Bij sommige discs met heel veel tekens kunnen de tekens niet rollen.
- "A.SCRL" is ingesteld op "OFF".
→ Stel "A.SCRL-ON" in (pagina 12).
→ Houd **(DSPL)** (SCRL) ingedrukt.*

Het geluid verspringt.

- Het apparaat is niet goed geïnstalleerd.
→ Installeer het apparaat onder een hoek van minder dan 45° op een stabiele plaats in de auto.
- Disc defect of vuil.

De disc wordt niet uitgeworpen.

Druk op  (uitwerpen) (pagina 6).

Radio-ontvangst**De zenders kunnen niet worden ontvangen. Het geluid is gestoord.**

- Sluit de bedieningskabel van de elektrische antenne (blauw) of voedingskabel voor accessoires (rood) aan op de voedingskabel van de auto-antenneversterker (alleen als uw auto is uitgerust met een FM/MW/LW-antenne in de achter- of zijruit).
 - Controleer de aansluiting van de auto-antenne.
 - De auto-antenne schuift niet uit.
 - Controleer de aansluiting van de antennebedieningskabel.
 - Controleer de frequentie.
-

Er kan niet worden afgestemd op voorkeuzenders.

- Sla de juiste frequentie op in het geheugen.
 - Het ontvangstsignaal is te zwak.
-

Er kan niet automatisch worden afgestemd op zenders.

- De lokale zoekfunctie is niet correct ingesteld.
 - Het afstemmen wordt te vaak onderbroken:
 - Stel "LOCAL-ON" in (pagina 12).
 - Het afstemmen stopt niet bij een zender:
 - Stel "MONO-ON" in (pagina 12).
 - Het ontvangstsignaal is te zwak.
 - Stem handmatig af.
-

Tijdens FM-ontvangst knippert de aanduiding "ST".

- Stem nauwkeurig af op de frequentie.
 - Het ontvangstsignaal is te zwak.
 - Stel "MONO-ON" in (pagina 12).
-

Een stereo-uitzending van een FM-programma wordt mono weergegeven.

Het apparaat staat in de mono-ontvangststand.
→ Stel "MONO-OFF" in (pagina 12).

RDS**SEEK begint na enkele seconden weergave.**

De zender is geen TP-zender of heeft een zwak signaal.
→ Schakel TA uit (pagina 9).

Geen verkeersinformatie.

- Schakel TA in (pagina 9).
 - De zender is een TP-zender, maar zendt toch geen verkeersinformatie uit.
 - Stem af op een andere zender.
-

PTY geeft "- - - - -" weer.

- De huidige zender is geen RDS-zender.
 - Geen RDS-gegevens ontvangen.
 - De zender geeft het programmatype niet door.
-

* Alleen CDX-GT225C/GT222/GT220

Foutmeldingen/berichten

ERROR

- De disc is vuil of is omgekeerd geplaatst.
 - Reinig de disc of plaats deze op de juiste manier.
 - Er is een lege disc in het apparaat geplaatst.
 - De disc kan niet worden afgespeeld wegens een probleem.
 - Plaats een andere disc.
-

FAILURE

De luidsprekers of versterkers zijn niet correct aangesloten.
→ Raadpleeg de handleiding voor installatie/aansluitingen van dit model om de aansluitingen te controleren.

LOAD

De disc wordt geladen door het apparaat.
→ Wacht tot het laden is voltooid.

L. SEEK +/-

De lokale zoekfunctie is ingeschakeld tijdens automatisch afstemmen.

NO AF

Er is geen alternatieve frequentie voor de huidige zender.
→ Druk op  +/- terwijl de programmamascivenaam knippert. Het apparaat gaat zoeken naar een andere frequentie met dezelfde PI-gegevens (programma-identificatie). ("PI SEEK" wordt weergegeven.)

NO INFO (alleen CDX-GT225C/GT222/GT220)

Er is geen tekstinformatie aan het MP3-/WMA-bestand toegevoegd.

NO MUSIC

De disc bevat geen muziekbestanden.
→ Plaats een muziek-CD in het apparaat.

NO NAME

Er is geen disc-/tracknaam aan de track toegevoegd.

NO TP

Het apparaat blijft zoeken naar beschikbare TP-zenders.

OFFSET

Er is wellicht een interne storing.
→ Controleer de aansluiting. Als de foutmelding in het display blijft staan, moet u de dichtstbijzijnde Sony-handelaar raadplegen.

PUSH EJT

De disc kan niet worden uitgeworpen.
→ Druk op  (uitwerpen) (pagina 6).

READ

Alle track- en albuminformatie op de disc wordt gelezen.
→ Wacht totdat het lezen is voltooid en het afspelen automatisch wordt gestart. Afhankelijk van de discstructuur kan dit meer dan een minuut in beslag nemen.

vervolg op volgende pagina →

"LLL" of "rrr"

Tijdens het snel terug- of vooruitspoelen hebt u het begin of het einde van de disc bereikt en kunt u niet verder.

"_"

Het teken kan niet worden weergegeven met het apparaat.

Als deze oplossingen niet helpen, moet u de dichtstbijzijnde Sony-handelaar raadplegen. Als u het apparaat ter reparatie wegbrengt omdat een CD's niet goed worden afgespeeld, kunt u het beste de disc meenemen waarmee het probleem is begonnen.

Bitte kreuzen Sie zunächst die genaue Modellbezeichnung in dem dafür vorgesehenen Feld an.

Tragen Sie danach die Seriennummer (SERIAL NO.) in dem reservierten Feld ein. Sie finden diese auf einem Aufkleber, der auf dem Gerätegehäuse angebracht ist. Nehmen Sie den ausgefüllten Geräte-Pass anschließend unbedingt aus der Bedienungsanleitung heraus, falls Sie diese im Fahrzeug aufbewahren möchten. Bitte bewahren Sie den Geräte-Pass an einem sicheren Ort auf. Er kann im Falle eines Diebstahls zur Identifikation Ihres Eigentums dienen.

caraudio

Geräte-Pass **SONY®**

Dieser Geräte-Pass dient als Eigentumsnachweis für Ihr caraudio-Gerät im Falle eines Diebstahls.

Wir empfehlen, den Geräte-Pass nicht im Fahrzeug aufzubewahren, um Missbrauch zu verhindern.

Modellbezeichnung

CDX-GT225C

CDX-GT222

CDX-GT220

CDX-GT121

Seriennummer (SERIAL NO.)

<http://www.sony.net/>