

FM/MW/LW Compact Disc Player

Operating Instructions _____ **GB**

Bedienungsanleitung _____ **DE**

Mode d'emploi _____ **FR**

Istruzioni per l'uso _____ **IT**

Gebruiksaanwijzing _____ **NL**

Wichtig!

Bitte nehmen Sie sich etwas Zeit, um den Geräte-Pass vollständig auszufüllen. Dieser befindet sich auf der hinteren Umschlagseite dieser Bedienungsanleitung.

Si dichiara che l'apparecchio è stato fabbricato in conformità all'art. 2, Comma 1 del D.M. 28.08. 1995 n. 548.

For installation and connections, see the supplied installation/connections manual.
Zur Installation und zum Anschluss siehe die mitgelieferte Installations-/Anschlussanleitung.
En ce qui concerne l'installation et les connexions, consulter le manuel d'installation/ raccordement fourni.
Per l'installazione e i collegamenti, fare riferimento al manuale di istruzioni per l'installazione e i collegamenti in dotazione.
Zie voor het monteren en aansluiten van het apparaat de bijgeleverde handleiding "Installatie en aansluitingen".









CDX-F7750S CDX-F7750

Welcome !

Thank you for purchasing this Sony Compact Disc Player. You can enjoy your drive with the following functions.

• CD playback

You can play CD-DA (also containing CD TEXT*), CD-R/CD-RW (MP3 files also containing Multi Session (page 15)) and ATRAC CD (ATRAC3 and ATRAC3plus format (page 16)).

| Type of discs | Label on the disc | |
|-----------------|--|--|
| CD-DA |  |  |
| MP3 ATRAC CD |   |   |

• Radio reception

- You can store up to 6 stations per band (FM1, FM2, FM3, MW and LW).
- **BTM** (Best Tuning Memory): the unit selects strong signal stations and stores them.

• RDS services

You can use FM station with Radio Data System (RDS).

• Sound adjustment

- **EQ7**: You can select an equalizer curve for 7 music types.
- **DSO** (Dynamic Soundstage Organizer): creates a more ambient sound field, using virtual speaker synthesis, to enhance the sound of speakers, even if they are installed low in the door.
- **BBE MP**: improves digitally compressed sound such as MP3. For details, see the following explanation.

• Image setting

You can set various display images on the unit.

- **Space Producer**: creates animated on-screen patterns in time with the music.

• Optional unit operation

You can also control optional CD/MD changers and optional Sony portable devices in addition to playing with this unit.

* A CD TEXT disc is a CD-DA that includes information such as disc, artist and track name.

Warning if your car's ignition has no ACC position

After turning the ignition off, be sure to press and hold **(OFF)** on the unit until the display disappears.

Otherwise, the display does not turn off and this causes battery drain.

CLASS 1 LASER PRODUCT

This label is located on the bottom of the chassis.

BBE MP
DIGITAL

The BBE MP process improves digitally compressed sound, such as MP3, by restoring and enhancing the higher harmonics lost through compression. BBE MP works by generating even-order harmonics from the source material, effectively recovering warmth, detail and nuance.

SonicStage and its logo are trademarks of Sony Corporation.

ATRAC, ATRAC3, ATRAC3plus and their logos are trademarks of Sony Corporation.

Getting Started

| | |
|--|---|
| Resetting the unit | 4 |
| Setting the clock | 4 |
| DEMO mode | 4 |
| Detaching the front panel | 4 |
| Attaching the front panel | 5 |
| Inserting the disc in the unit | 5 |
| Ejecting the disc | 5 |

Location of controls and basic operations

| | |
|---|---|
| Main unit | 6 |
| Card remote commander RM-X154 | 6 |

CD

| | |
|-----------------------------------|---|
| Display items | 8 |
| Repeat and shuffle play | 8 |

Radio

| | |
|--|----|
| Storing and receiving stations | 8 |
| Storing automatically — BTM | 8 |
| Storing manually | 8 |
| Receiving the stored stations | 8 |
| Tuning automatically | 8 |
| Receiving a station through a list — LIST | 9 |
| RDS | 9 |
| Overview | 9 |
| Setting AF and TA/TP | 9 |
| Selecting PTY | 10 |
| Setting CT | 10 |

Other functions

| | |
|---|----|
| Changing the sound settings | 11 |
| Adjusting the sound characteristics | 11 |
| Adjusting the equalizer curve — EQ7 Tune | 11 |
| Adjusting menu items — MENU | 11 |
| Using optional equipment | 12 |
| CD/MD changer | 12 |
| Rotary commander RM-X4S | 14 |
| Auxiliary audio equipment | 14 |

Additional Information

| | |
|-----------------------------------|----|
| Precautions | 15 |
| Notes on discs | 15 |
| About MP3 files | 15 |
| About ATRAC CD | 16 |
| Maintenance | 16 |
| Removing the unit | 17 |
| Specifications | 17 |
| Troubleshooting | 18 |
| Error displays/Messages | 19 |

Getting Started

Resetting the unit

Before operating the unit for the first time, or after replacing the car battery or changing the connections, you must reset the unit. Detach the front panel and press the RESET button with a pointed object, such as a ballpoint pen.

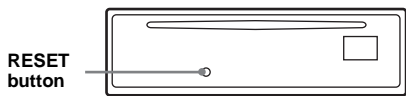

Note

Pressing the RESET button will erase the clock setting and some stored contents.

Setting the clock

The clock uses a 24-hour digital indication.

(With the card remote commander)

- 1 Press **(MENU)**.
- 2 Press **↑** or **↓** repeatedly until “Clock Adjust” appears.
- 3 Press **(ENTER)**.
- 4 Press **↑** or **↓** to set the hour and minute.
To move the digital indication, press **←** or **→**.
- 5 Press **(ENTER)**.
The clock starts.

To display the clock during playback/reception, set “Clock on” (page 12).

Tip

You can set the clock automatically with the RDS feature (page 10).

DEMO mode

When the unit is turned off, the clock is displayed first, then demonstration (DEMO) mode starts the demonstration display.

To cancel the DEMO mode, set “Demo off” in menu (page 12) while the unit is turned off.

Detaching the front panel

You can detach the front panel of this unit to prevent theft.

Caution alarm

If you turn the ignition switch to the OFF position without detaching the front panel, the caution alarm will sound for a few seconds. The alarm will only sound if the built-in amplifier is used.

- 1 Press **(OFF)**.
The unit is turned off.
- 2 Press **(OPEN)**.
The front panel is flipped down.
- 3 Slide the front panel to the right, then gently pull out the left end of the front panel.

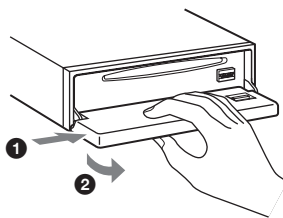

Notes

- Do not drop or put excessive pressure on the front panel and display window.
- Do not subject the front panel to heat/high temperature or moisture. Avoid leaving it in a parked car or on a dashboard/rear tray.

Tip

When carrying the front panel, use the supplied front panel case.

Attaching the front panel

Place the hole **(A)** of the front panel onto the spindle **(B)** on the unit, then lightly push the left side in.

Press **(SOURCE)** on the unit (or insert a disc) to operate the unit.

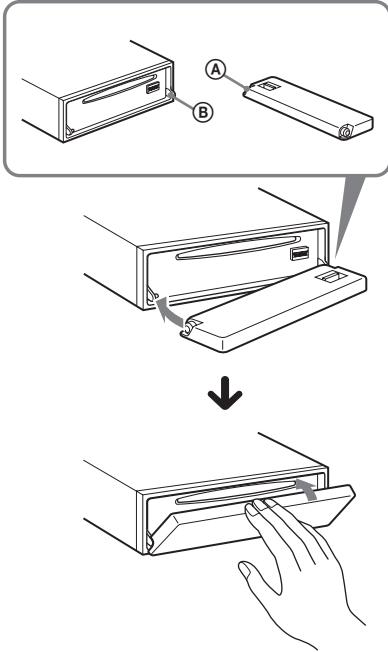

Note

Do not put anything on the inner surface of the front panel.

Inserting the disc in the unit

- 1 Press **(OPEN)**.
- 2 Insert the disc (label side up).

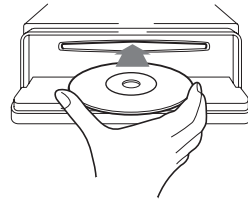

- 3 Close the front panel.
Playback starts automatically.

Ejecting the disc

- 1 Press **(OPEN)**.
- 2 Press **(EJECT)**.
The disc is ejected.
- 3 Close the front panel.

Location of controls and basic operations

Main unit

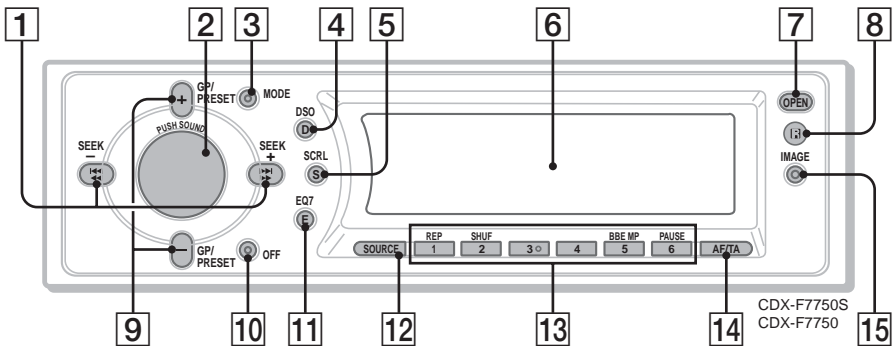

Front panel removed

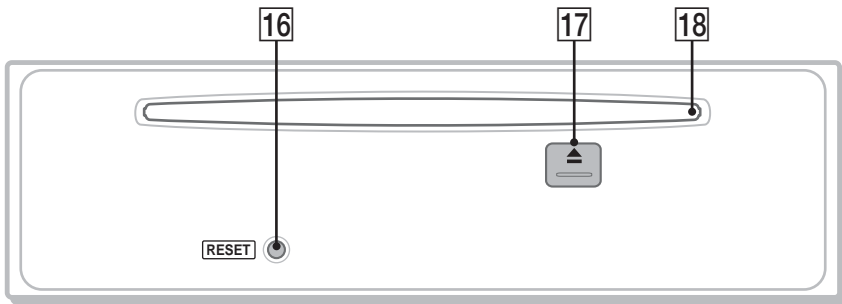

Card remote commander RM-X154

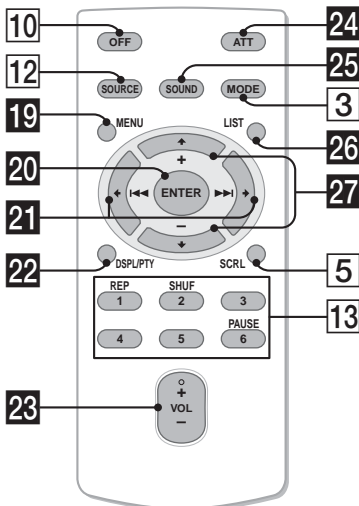

Refer to the pages listed for details. The corresponding buttons on the card remote commander control the same functions as those on the unit.

1 SEEK +/- buttons

Radio:

To tune in stations automatically (press); find a station manually (press and hold).

CD:

To skip tracks (press); skip tracks continuously (press, then press again within about 1 second and hold); fast-forward/ reverse a track (press and hold).

2 Volume control dial/SOUND button 11

To adjust volume (rotate); select sound items (press).

3 MODE button 8, 12

To select the radio band (FM/MW/LW)/ select the unit*1.

4 DSO button 2

To select the DSO mode (1, 2, 3 or OFF). The larger the number, the more enhanced the effect.

- 5 SCRL (scroll) button** 8
To scroll the display item.
- 6 Display window**
- 7 OPEN button** 5
- 8 Receptor for the card remote commander**
- 9 GP*/PRESET +/- buttons**
To select preset stations/skip groups (press); skip groups continuously (press and hold).
- 10 OFF button**
To power off/stop the source.
- 11 EQ7 (equalizer) button**
To select an equalizer type (Xplod, VOCAL, CLUB, JAZZ, NEWAGE, ROCK, CUSTOM or OFF).
- 12 SOURCE button**
To power on/change the source (Radio/CD/MD*³/AUX*⁴).
- 13 Number buttons**
Radio:
To receive stored stations (press); store stations (press and hold).
CD/MD*³:
①: **REP** 8
②: **SHUF** 8
⑤: **BBE MP***⁵*⁶ 2
To activate the BBE MP function, set "BBE MP on." To cancel, set "BBE MP off."
⑥: **PAUSE***⁶
To pause playback. To cancel, press again.
- 14 AF (Alternative Frequencies)/TA (Traffic Announcement) button** 9, 10
To set AF and TA/TP in RDS.
- 15 IMAGE button** 2
To select the display image.
Space Producer mode → Wall paper mode
1-3 → Spectrum analyzer mode 1-5 →
Movie mode 1-3 → normal play/reception mode
- 16 RESET button** 4
- 17 ▲ (eject) button** 5
To eject the disc.
- 18 Disc slot** 5
To insert the disc.

The following buttons on the card remote commander have also different buttons/functions from the unit.

- 19 MENU button**
To enter menu.
- 20 ENTER button**
To complete a setting.
- 21 ◀ (◀◀)/▶ (▶▶) buttons**
To control radio/CD, the same as **(SEEK)** +/- on the unit.
- 22 DSPL (display)/PTY (Programme Type) button** 8, 10, 13
To change display items; to select PTY in RDS.
- 23 VOL (volume) +/- button**
To adjust volume.
- 24 ATT (attenuate) button**
To attenuate the sound. To cancel, press again.
- 25 SOUND button** 11
To select sound items.
- 26 LIST button** 9, 13
To list up.
- 27 ↑ (+)/↓ (-) buttons**
To control radio/CD, the same as **(GP/PRESET)** +/- on the unit.

*1 When a CD/MD changer is connected.

*2 When an MP3/ATRAC CD is played and a changer is not connected. If the changer is connected, the operation is different, see page 13.

*3 When an MD changer is connected.

*4 When an optional Sony portable device is connected.

*5 The unit only.

*6 When playing back on this unit.

Note

If the unit is turned off and the display disappears, it cannot be operated with the card remote commander unless **(SOURCE)** on the unit is pressed, or a disc is inserted to activate the unit first.

Tip

For details on how to replace the battery, see "Replacing the lithium battery of the card remote commander" on page 16.

For details on connecting to a CD/MD changer, see page 12.

Display items

Example: when you select the normal play mode by pressing **(IMAGE)** repeatedly (page 7).

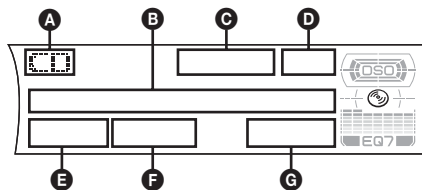

- A** Source
- B** Disc/artist name, Group name, Track name, Text information*¹
- C** MP3/BBE indication
- D** Clock*²
- E** Group number
- F** Track number
- G** Elapsed playing time

*¹ When playing an MP3, ID3 tag is displayed and when playing a ATRAC CD, text information written by SonicStage, etc. is displayed.

*² When the clock mode is set to "on" (page 12).

To change display items **B**, press **(DSPL)** on the card remote commander; scroll display items **B**, press **(SCRL)** or set "A.Scroll on" (page 12).

Tip

Displayed items will differ, depending on the disc type, recorded format and settings. For details on MP3, see page 15; ATRAC CD, see page 16.

Repeat and shuffle play

- 1 During playback, press **(1)** (REP) or **(2)** (SHUF) repeatedly until the desired setting appears.

| Select | To play |
|----------------|------------------------|
| Repeat Track | track repeatedly. |
| Repeat Group* | group repeatedly. |
| Shuffle Group* | group in random order. |
| Shuffle Disc | disc in random order. |

* When an MP3/ATRAC CD is played.

To return to normal play mode, select "Repeat off" or "Shuffle off."

Storing and receiving stations

Caution

When tuning in stations while driving, use Best Tuning Memory (BTM) to prevent an accident.

Storing automatically — BTM

(With the card remote commander)

- 1 Press **(SOURCE)** repeatedly until "TUNER" appears.
To change the band, press **(MODE)** repeatedly. You can select from FM1, FM2, FM3, MW or LW.
- 2 Press **(MENU)**, then press **↑** or **↓** repeatedly until "BTM" appears.
- 3 Press **(ENTER)**.
The unit stores stations in order of frequency on the number buttons.
A beep sounds when the setting is stored.

Storing manually

- 1 While receiving the station that you want to store, press and hold a number button (**(1)** to **(6)**) until "Memory" appears.
The number button indication appears in the display.

Note

If you try to store another station on the same number button, the previous stored station will be replaced.

Tip

When a RDS station is stored, the AF/TA setting is also stored (page 9).

Receiving the stored stations

- 1 Select the band, then press a number button (**(1)** to **(6)**) or **(GP/PRESET) +/-**.

Tuning automatically

- 1 Select the band, then press **(SEEK) +/-** to search for the station.
Scanning stops when the unit receives a station. Repeat this procedure until the desired station is received.

Tip

If you know the frequency of the station you want to listen to, press and hold **(SEEK) +/-** to locate the approximate frequency, then press **(SEEK) +/-** repeatedly to fine adjust to the desired frequency (manual tuning).

Receiving a station through a list — LIST

You can list up the frequency.

(With the card remote commander)

- 1 Select the band, then press **(LIST)**.
The frequency appears.
- 2 Press **↑** or **↓** repeatedly until the desired station appears.



- 3 Press **(ENTER)** to receive the station.

RDS

Overview

FM stations with Radio Data System (RDS) service send inaudible digital information along with the regular radio programme signal.

Display items

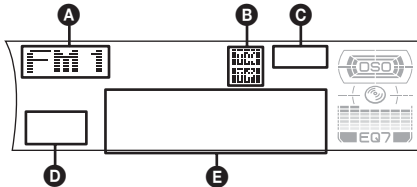

- A** Radio band, Function
- B** TA/TP*1
- C** Clock*2
- D** Preset number
- E** Frequency*3 (Station name), RDS data

*1 "TA" flashes during traffic information. "TP" lights up while such a station is received.

*2 When clock mode is set to "on" (page 12).

3 While receiving the RDS station, "" is displayed on the left of the frequency indication.

To change display items **E**, press **(DSPL)** on the card remote commander.

RDS services

This unit automatically provides RDS services as follows:

AF (Alternative Frequencies)

Selects and retunes the station with the strongest signal in a network. By using this function, you can continuously listen to the same programme during a long-distance drive without having to retune the same station manually.

TA (Traffic Announcement)/TP (Traffic Programme)

Provides current traffic information/programmes. Any information/programme received, will interrupt the currently selected source.

PTY (Programme Types)

Displays the currently received programme type. Also searches your selected programme type.

CT (Clock Time)

The CT data from the RDS transmission sets the clock.

Notes

- Depending on the country/region, not all RDS functions may be available.
- RDS will not work if the signal strength is too weak, or if the station you are tuned to is not transmitting RDS data.

Setting AF and TA/TP

- 1 Press **(AF/TA)** repeatedly until the desired setting appears.

| Select | To |
|------------------|--------------------------------|
| AF on | activate AF and deactivate TA. |
| TA on | activate TA and deactivate AF. |
| AF TA on | activate both AF and TA. |
| AF TA off | deactivate both AF and TA. |

Storing RDS stations with the AF and TA setting

You can preset RDS stations along with the AF/TA setting. If you use the BTM function, only RDS stations are stored with the same AF/TA setting.

If you preset manually, you can preset both RDS and non-RDS stations with the AF/TA setting for each.

- 1 Set AF/TA, then store the station with BTM or manually.

continue to next page →

Presetting the volume of traffic announcements

You can preset the volume level of the traffic announcements so as to not miss hearing them.

- 1 Rotate the volume control dial to adjust the volume level.
- 2 Press and hold **(AF/TA)** until “TA Volume” appears.

Receiving emergency announcements

With AF or TA on, the emergency announcements will automatically interrupt the currently selected source.

Staying with one regional programme — Regional

When the AF function is on: this unit’s factory setting restricts reception to a specific region, so you will not be switched to another regional station with a stronger frequency.

If you leave this regional programme’s reception area, set “Regional off” in menu (page 12).

Note

This function does not work in the UK and in some other areas.

Local Link function (UK only)

This function enables you to select other local stations in the area, even if they are not stored on your number buttons.

- 1 During FM reception, press a number button (① to ⑥) on which a local station is stored.
- 2 Within 5 seconds, press again a number button of the local station.
Repeat this procedure until the local station is received.

Selecting PTY

(With the card remote commander)

- 1 Press **(PTY)** during FM reception.

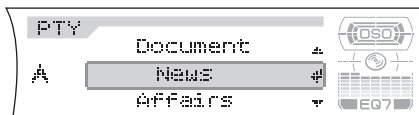

The current programme type name appears if the station is transmitting PTY data.

- 2 Press **↑** or **↓** repeatedly until the desired programme type appears.
- 3 Press **(ENTER)**.

The unit starts to search for a station broadcasting the selected programme type.

Type of programmes

News (News), **Affairs** (Current Affairs), **Info** (Information), **Sport** (Sports), **Educate** (Education), **Drama** (Drama), **Culture** (Culture), **Science** (Science), **Varied** (Varied), **Pop M** (Popular Music), **Rock M** (Rock Music), **Easy M** (Easy Listening), **Light M** (Light Classical), **Classics** (Classical), **Other M** (Other Music Type), **Weather** (Weather), **Finance** (Finance), **Children** (Children’s Programmes), **Social A** (Social Affairs), **Religion** (Religion), **Phone In** (Phone In), **Travel** (Travel), **Leisure** (Leisure), **Jazz** (Jazz Music), **Country** (Country Music), **Nation M** (National Music), **Oldies** (Oldies Music), **Folk M** (Folk Music), **Document** (Documentary)

Note

You cannot use this function in countries/regions where no PTY data is available.

Setting CT

- 1 Set “CT on” in menu (page 11).

Notes

- The CT function may not work even though an RDS station is being received.
- There might be a difference between the time set by the CT function and the actual time.

Other functions

Changing the sound settings

Adjusting the sound characteristics

You can adjust the bass, treble, balance, fader and subwoofer volume.

- 1 Select a source, then press **(SOUND)** repeatedly to select the desired item.

The item changes as follows:

BASS (bass) → **TREBLE** (treble) →

BALANCE (left-right) →

FADER (front-rear) →

SUB WOOFER (subwoofer volume)*

* "∞" is displayed at the lowest setting, and can be adjusted up to 20 steps.

- 2 Rotate the volume control dial repeatedly to adjust the selected item.

After 3 seconds, the setting is complete and the display returns to normal play/reception mode.

Note

Adjust within 3 seconds of selecting the item.

With the card remote commander

In step 2, to adjust the selected item, press ← or →.

Adjusting the equalizer curve — EQ7 Tune

You can adjust and store the equalizer settings for different tone ranges.

(With the card remote commander)

- 1 Select a source, then press **(MENU)**.
- 2 Press **↑** or **↓** repeatedly until "EQ7 Tune" appears, then press **(ENTER)**.
- 3 Press **←** or **→** repeatedly to select the desired equalizer type, then press **(ENTER)**.

- 4 Press **←** or **→** repeatedly to select the desired frequency.

The frequency changes as follows:

62Hz ↔ **157Hz** ↔ **396Hz** ↔ **1.0kHz**

↔ **2.5kHz** ↔ **6.3kHz** ↔ **16kHz**

- 5 Press **↑** or **↓** repeatedly to adjust the desired volume level.

The volume level is adjustable in 1 dB steps, from -10 dB to +10 dB.



Repeat steps 4 and 5 to adjust the equalizer curve.

To restore the factory-set equalizer curve, press and hold **(ENTER)**.

- 6 Press **(MENU)** twice.

The setting is complete and the display returns to normal play/reception mode.

Adjusting menu items — MENU

You can adjust various menu settings by using the 4 arrow buttons on the card remote commander.

(With the card remote commander)

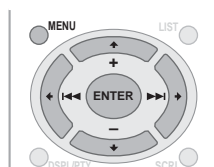

- 1 Press **(MENU)**.
- 2 Press **↑** or **↓** repeatedly until the desired item appears.
- 3 Press **←** or **→** to select the desired setting (example: "on" or "off").
- 4 Press **(ENTER)**.
The setting is complete and the display returns to normal play/reception mode.

Note

Displayed items will differ, depending on the source and setting.

Tip

You can easily switch among categories by pressing and holding **↑** or **↓**.

The following items can be set (follow the page reference for details):

"●" indicates the default settings.

Setup

Clock Adjust (Clock Adjust) (page 4)

CT (Clock Time)

To set "on" or "off" (●) (page 9, 10).

continue to next page →

Beep

To set “on” (●) or “off.”

RM (Rotary Commander)

To change the operative direction of the rotary commander controls.

- “Normal” (●): to use the rotary commander in the factory-set position.
- “Reverse”: when you mount the rotary commander on the right side of the steering column.

AUX-A (AUX Audio)*1

To turn the AUX source display “on” (●) or “off” (page 14).

Display

Clock (Clock Information)

To display the clock and the display items/image at the same time.

- “on”: to display at the same time.
- “off” (●): to not display at the same time.

A.Image (Auto Image)

Auto Image mode automatically steps (every 10 seconds) through the display images of all display images.

- “off” (●): to not change the image automatically.
- “ALL”: to step repeatedly through the display images in all display modes.
- “SA”: to step repeatedly through the display images of Spectrum analyzer.
- “Movie”: to step repeatedly through the display images of Movie mode.

INFO (Display Information)

To display the items (depending on the source, etc.) at the bottom of the display while a image is displayed.

- “on” (●): to display the items.
- “off”: to not display any items.

Dimmer

To change the brightness of the display.

- “Auto” (●): to dim the display automatically when you turn lights on.
- “on”: to dim the display.
- “off”: to deactivate the dimmer.

Demo*1 (Demonstration)

To set “on” (●) or “off” (page 4).

A.Scroll (Auto Scroll)

To scroll long displayed item automatically when the disc/group/track is changed.

- “on”: to scroll.
- “off” (●): to not scroll.

Receive Mode

Local (Local seek mode)

- “on”: to only tune into stations with stronger signals.
- “off” (●): to tune normal reception.

Mono (Monaural mode)

To improve poor FM reception, select monaural reception mode.

- “on”: to hear stereo broadcasts in monaural.
- “off” (●): to hear stereo broadcast in stereo.

Regional*2

To set “on” (●) or “off” (page 10).

Sound

EQ7 Tune (page 11)

HPF (High Pass Filter)

To select the front/rear speaker cut-off frequency: “off,” (●) “78Hz” or “125Hz.”

LPF (Low Pass Filter)

To select the subwoofer cut-off frequency: “off,” (●) “125Hz” or “78Hz.”

Loudness

To enhance bass and treble at lower volume.

- “on”: to reinforce bass and treble.
- “off” (●): to not reinforce bass and treble.

AUX Level

To adjust the volume level for each connected auxiliary equipment. This setting negates the need to adjust the volume level between sources.

Edit

Name Edit (page 13)

Name Delete (page 13)

BTM (page 8)

*1 When the unit is turned off.

*2 When FM is received.

Using optional equipment

CD/MD changer

Selecting the changer

- 1 Press **(SOURCE)** repeatedly until “CD” or “MD” appears.
- 2 Press **(MODE)** repeatedly until the desired changer appears.

Unit number Disc number

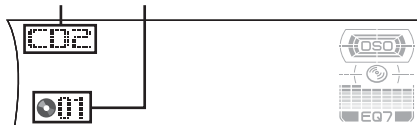

Playback starts.

Skipping groups and discs

1 During playback, press **(GP/PRESET)** +/-.

| To skip | Press (GP/PRESET) |
|--------------------|--|
| group | and release (hold for a moment). |
| group continuously | within 2 seconds of first releasing. |
| discs | repeatedly. |
| discs continuously | then, press again within 2 seconds and hold. |

Repeat and shuffle play

1 During playback, press **(1)** (REP) or **(2)** (SHUF) repeatedly until the desired setting appears.

| Select | To play |
|---------------------------|--|
| Repeat Disc *1 | disc repeatedly. |
| Shuffle Changer *1 | tracks in the changer in random order. |
| Shuffle All *2 | tracks in all units in random order. |

*1 When one or more CD/MD changers are connected.

*2 When one or more CD changers, or two or more MD changers are connected.

To return to normal play mode, select "Repeat off" or "Shuffle off."

Tip

"Shuffle All" will not shuffle tracks between CD units and MD changers.

Labelling a disc

When you play a disc in a CD changer with the CUSTOM FILE function, you can label each disc with a custom name up to 8 characters (Disc Memo).

If you label a disc, the name appears on the list.

(With the card remote commander)

- 1 While playing a disc that you want to label, press **(MENU)**.
- 2 Press **↑** or **↓** repeatedly until "Name Edit" appears, then press **(ENTER)**.

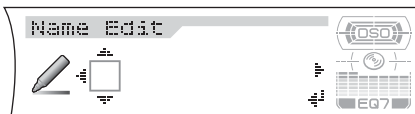

3 Press **↑** or **↓** repeatedly until the desired character appears.

The character changes as follows:

A ↔ **B** ↔ **C** ... ↔ **0** ↔ **1** ↔ **2** ... ↔ **+**
 ↔ **-** ↔ ***** ... ↔ **□** (blank space) ↔ **A**

To move the digital indication, press the **←** or **→**.

Repeat this operation until the entire name is entered.

4 Press **(ENTER)**.

The labelling is complete and the display returns to normal play mode.

To display the name, press **(DSPL)** during playback.

Tips

- To correct or erase a character, overwrite or enter "□."
- The Disc Memo always takes priority over any prerecorded title.
- You can label a disc on the unit if a changer with the CUSTOM FILE function is connected.
- "Repeat Track" and all shuffle play are suspended until the labelling is complete.

Deleting the custom name

(With the card remote commander)

- 1 Select the unit that has stored the custom name you want to delete, then press **(MENU)**.
- 2 Press **↑** or **↓** repeatedly until "Name Delete" appears, then press **(ENTER)**.
The stored name will appear.
- 3 Press **↑** or **↓** repeatedly to select the name you want to delete.
- 4 Press and hold **(ENTER)**.
The name is deleted. Repeat step 3 and 4 if you want to delete other names.
- 5 Press **(MENU)** twice.
The unit returns to normal play mode.

Locating a disc by name — LIST

You can select a disc from the list when connecting a CD changer with the CUSTOM FILE function or an MD changer.

If you assign a name to a disc, the name appears on the list.

(With the card remote commander)

- 1 During playback, press **(LIST)**.
The disc number and disc name will appear.
- 2 Press **↑** or **↓** repeatedly until the desired disc appears.
- 3 Press **(ENTER)** to play the disc.

Rotary commander RM-X4S

Attaching the label

Attach the indication label depending on how you mount the rotary commander.

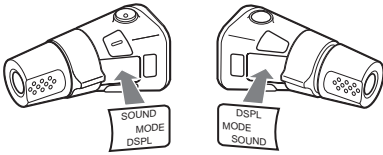

Location of controls

The corresponding buttons on the rotary commander control the same functions as those on this unit.

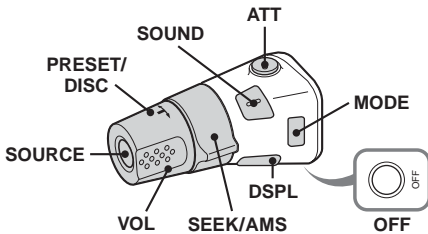

The following controls on the rotary commander require a different operation from the unit.

• PRESET/DISC control

The same as **(GP/PRESET)** +/- on the unit (push in and rotate).

• VOL (volume) control

The same as the volume control dial on the unit (rotate).

• SEEK/AMS control

The same as **(SEEK)** -/+ on the unit (rotate, or rotate and hold).

Changing the operative direction

The operative direction of the controls is factory-set as shown below.



If you need to mount the rotary commander on the right hand side of the steering column, you can reverse the operative direction.

- 1 While pushing the VOL control, press and hold **(SOUND)**.

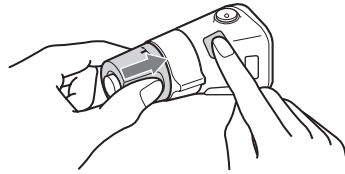

Tip

You can also change the operative direction of these controls in the menu (page 12).

Auxiliary audio equipment

You can connect optional Sony portable devices to the BUS AUDIO IN/AUX IN terminal on the unit. If the changer or other device is not connected to the terminal, the unit allows you to listen to the portable device on your car speakers.

Note

When connecting a portable device, be sure **BUS CONTROL IN** is not connected. If a device is connected to **BUS CONTROL IN**, "AUX" cannot be selected with **(SOURCE)**.

Tip

When connecting both a portable device and a changer, use the optional **AUX-IN** selector.

Selecting auxiliary equipment

- 1 Press **(SOURCE)** repeatedly until "AUX" appears.

Operate by the portable device itself.

To adjust the volume level of auxiliary equipment, see "AUX Level" on page 12.

Additional Information

Precautions

- If your car has been parked in direct sunlight, allow the unit to cool off before operating it.
- Power aerial will extend automatically while the unit is operating.

Moisture condensation

On a rainy day or in a very damp area, moisture condensation may occur inside the lenses and display of the unit. Should this occur, the unit will not operate properly. In such a case, remove the disc and wait for about an hour until the moisture has evaporated.

To maintain high sound quality

Be careful not to splash juice or other soft drinks onto the unit or discs.

Notes on discs

- To keep a disc clean, do not touch its surface. Handle the disc by its edge.
- Keep your discs in their cases or disc magazines when not in use.
- Do not subject discs to heat/high temperature. Avoid leaving them in a parked car or on a dashboard/rear tray.
- Do not attach labels, or use discs with sticky ink/residue. Such discs may stop spinning when used, causing a malfunction, or may ruin the disc.



- Do not use any discs with labels or stickers attached.
The following malfunctions may result from using such discs:
 - Inability to eject a disc (due to a label or sticker peeling off and jamming the eject mechanism).
 - Inability to read audio data correctly (e.g., playback skipping, or no playback) due to heat shrinking of a sticker or label causing a disc to warp.
- Discs with non-standard shapes (e.g., heart, square, star) cannot be played on this unit. Attempting to do so may damage the unit. Do not use such discs.
- You cannot play 8 cm CDs.

- Before playing, clean the discs with a commercially available cleaning cloth. Wipe each disc from the centre out. Do not use solvents such as benzine, thinner, commercially available cleaners, or antistatic spray intended for analogue discs.



Notes on CD-R/CD-RW discs

- Some CD-Rs/CD-RWs (depending on the equipment used for its recording or the condition of the disc) may not play on this unit.
- You cannot play a CD-R/a CD-RW that is not finalized.

Music discs encoded with copyright protection technologies

This product is designed to play back discs that conform to the Compact Disc (CD) standard. Recently, various music discs encoded with copyright protection technologies are marketed by some record companies. Please be aware that among those discs, there are some that do not conform to the CD standard and may not be playable by this product.

About MP3 files

MP3, which stands for MPEG-1 Audio Layer-3, is a music file compression format standard. It compresses audio CD data to approximately 1/10 of its original size.

- The unit is compatible with the ISO 9660 level 1/level 2 format, Joliet/Romeo in the expansion format, ID3 tag version 1.0, 1.1, 2.2, 2.3 and 2.4, and Multi Session.
- The maximum number of:
 - folders (groups): 150 (including root and empty folders).
 - MP3 files (tracks) and folders contained in a disc: 300 (if a folder/file names contain many characters, this number may become less than 300).
 - displayable characters for a folder/file name is 32 (Joliet), or 32/64 (Romeo); ID3 tag is 15/30 characters (1.0, 1.1, 2.2 and 2.3), or 63/126 characters (2.4).

continue to next page →

Playback order of MP3 files

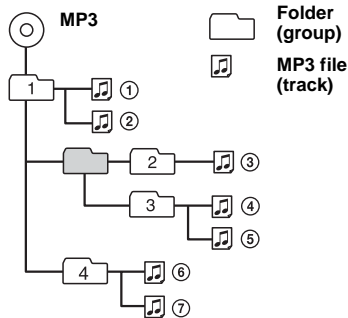

Notes

- Be sure to finalize the disc before using on the unit.
- When naming an MP3 file, be sure to add the file expansion ".mp3" to the file name.
- If you play a high-bit-rate MP3, such as 320 kbps, sound may be intermittent.
- During playback of a VBR (variable bit rate) MP3 file or fast-forward/reverse, elapsed playing time may not display accurately.
- When the disc is recorded in Multi Session, only the first track of the first session format is recognized and played (any other format is skipped). The priority of the format is CD-DA, ATRAC CD and MP3.
 - When the first track is a CD-DA, only CD-DA of the first session is played.
 - When the first track is not a CD-DA, an ATRAC CD or MP3 session is played. If the disc has no data in any of these formats, "NO Music" is displayed.

About ATRAC CD

ATRAC3plus format

ATRAC3, which stands for Adaptive Transform Acoustic Coding3, is audio compression technology. It compresses audio CD data to approximately 1/10 of its original size. ATRAC3plus, which is an extended format of ATRAC3, compresses the audio CD data to approximately 1/20 of its original size. The unit accepts both ATRAC3 and ATRAC3plus format.

ATRAC CD

ATRAC CD is recorded audio CD data which is compressed to ATRAC3 or ATRAC3plus format using authorized software, such as SonicStage 2.0 or later, or SonicStage Simple Burner.

- The maximum number of:
 - folders (groups): 255
 - files (tracks): 999
- The characters for a folder/file name and text information written by SonicStage is displayed.

For details on ATRAC CD, see the SonicStage or SonicStage Simple Burner manual.

Note

Be sure to create the ATRAC CD using authorized software, such as SonicStage 2.0 or later, or SonicStage Simple Burner 1.0 or 1.1, which are supplied with Sony Network products.

If you have any questions or problems concerning your unit that are not covered in this manual, consult your nearest Sony dealer.

Maintenance

Replacing the lithium battery of the card remote commander

Under normal conditions, the battery will last approximately 1 year. (The service life may be shorter, depending on the conditions of use.) When the battery becomes weak, the range of the card remote commander becomes shorter. Replace the battery with a new CR2025 lithium battery. Use of any other battery may present a risk of fire or explosion.

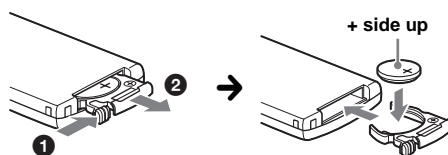

Notes on the lithium battery

- Keep the lithium battery out of the reach of children. Should the battery be swallowed, immediately consult a doctor.
- Wipe the battery with a dry cloth to assure a good contact.
- Be sure to observe the correct polarity when installing the battery.
- Do not hold the battery with metallic tweezers, otherwise a short-circuit may occur.

WARNING

Battery may explode if mistreated.
Do not recharge, disassemble, or dispose of in fire.

Fuse replacement

When replacing the fuse, be sure to use one matching the amperage rating stated on the original fuse. If the fuse blows, check the power connection and replace the fuse. If the fuse blows again after replacement, there may be an internal malfunction. In such a case, consult your nearest Sony dealer.

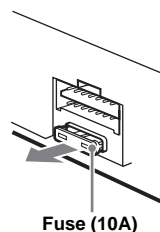

Cleaning the connectors

The unit may not function properly if the connectors between the unit and the front panel are not clean. In order to prevent this, detach the front panel (page 4) and clean the connectors with a cotton swab dipped in alcohol. Do not apply too much force. Otherwise, the connectors may be damaged.

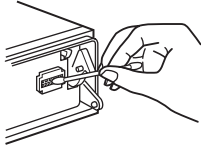

Main unit

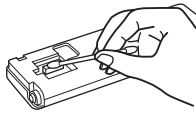

Back of the front panel

Notes

- For safety, turn off the ignition before cleaning the connectors, and remove the key from the ignition switch.
- Never touch the connectors directly with your fingers or with any metal device.

Removing the unit

1 Remove the protection collar.

- 1 Detach the front panel (page 4).
- 2 Engage the release keys together with the protection collar.

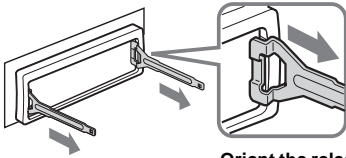

Orient the release keys as shown.

- 3 Pull out the release keys to remove the protection collar.

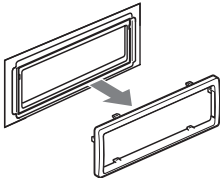

2 Remove the unit.

- 1 Insert both release keys simultaneously until they click.

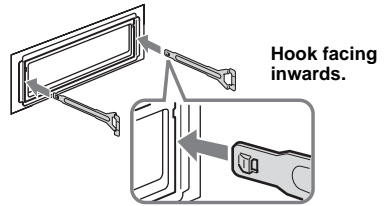

- 2 Pull the release keys to unseat the unit.

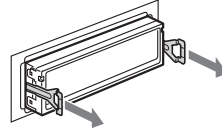

- 3 Slide the unit out of the mounting.

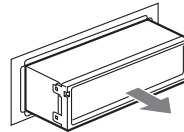

Specifications

CD Player section

Signal-to-noise ratio: 120 dB
Frequency response: 10 – 20,000 Hz
Wow and flutter: Below measurable limit

Tuner section

FM

Tuning range: 87.5 – 108.0 MHz
Aerial terminal: External aerial connector
Intermediate frequency: 10.7 MHz/450 kHz
Usable sensitivity: 9 dBf
Selectivity: 75 dB at 400 kHz
Signal-to-noise ratio: 67 dB (stereo), 69 dB (mono)
Harmonic distortion at 1 kHz: 0.5 % (stereo), 0.3 % (mono)

Separation: 35 dB at 1 kHz
Frequency response: 30 – 15,000 Hz

MW/LW

Tuning range:

MW: 531 – 1,602 kHz
LW: 153 – 279 kHz

Aerial terminal: External aerial connector
Intermediate frequency: 10.7 MHz/450 kHz
Sensitivity: MW: 30 μ V, LW: 40 μ V

Power amplifier section

Outputs: Speaker outputs (sure seal connectors)
Speaker impedance: 4 – 8 ohms
Maximum power output: 52 W \times 4 (at 4 ohms)

continue to next page →

General

Outputs:

- Audio outputs terminal (front/rear)
- Subwoofer output terminal (mono)
- Power aerial relay control terminal
- Power amplifier control terminal

Inputs:

- Telephone ATT control terminal
- Illumination control terminal
- BUS control input terminal
- BUS audio input/AUX IN terminal
- Remote controller input terminal
- Aerial input terminal

Tone controls:

- Bass: ± 8 dB at 100 Hz
- Treble: ± 8 dB at 10 kHz

Loudness:

- +8 dB at 100 Hz
- +2 dB at 10 kHz

Power requirements: 12 V DC car battery
(negative earth)

Dimensions: Approx. 178 × 50 × 178 mm (w/h/d)

Mounting dimensions: Approx. 182 × 53 × 161 mm
(w/h/d)

Mass: Approx. 1.3 kg

Supplied accessories:

- Card remote commander: RM-X154
- Parts for installation and connections (1 set)
- Front panel case (1)

Optional accessories/equipment:

- Rotary commander: RM-X4S
- BUS cable (supplied with an RCA pin cord):
RC-61 (1 m), RC-62 (2 m)
- CD changer (10 discs): CDX-757MX
- CD changer (6 discs): CDX-T70MX, CDX-T69
- MD changer (6 discs): MDX-66XLP
- Source selector: XA-C30
- AUX-IN selector: XA-300

US and foreign patents licensed from Dolby Laboratories.

Note

This unit cannot be connected to a digital preamplifier or an equalizer which is Sony BUS system compatible.

Design and specifications are subject to change without notice.



- Lead-free solder is used for soldering certain parts. (more than 80 %)
- Halogenated flame retardants are not used in the certain printed wiring boards.
- Halogenated flame retardants are not used in cabinets.
- VOC (Volatile Organic Compound)-free vegetable oil based ink is used for printing the carton.
- Packaging cushions do not use polystyrene foam.

Troubleshooting

The following checklist will help you remedy problems you may encounter with your unit. Before going through the checklist below, check the connection and operating procedures.

General

No power is being supplied to the unit.

- Check the connection. If everything is in order, check the fuse.
- If the unit is turned off and the display disappears, it cannot be operated with the remote commander.
→ Turn on the unit.

The power aerial does not extend.

The power aerial does not have a relay box.

No sound.

- The volume is too low.
- The ATT function is activated, or the Telephone ATT function (when the interface cable of a car telephone is connected to the ATT lead) is activated.
- The position of the fader control (FADER) is not set for a 2-speaker system.
- The CD changer is incompatible with the disc format (MP3/ATRAC CD).
→ Play back with a Sony MP3 compatible CD changer, or this unit.

No beep sound.

- The beep sound is cancelled (page 12).
- An optional power amplifier is connected and you are not using the built-in amplifier.

The contents of the memory have been erased.

- The RESET button has been pressed.
→ Store again into the memory.
- The power connecting lead or battery has been disconnected.
- The power connecting lead is not connected properly.

Stored stations and correct time are erased.

The fuse has blown.

Makes noise when the position of the ignition key is switched.

The leads are not matched correctly with the car's accessory power connector.

The display disappears from/does not appear in the display window.

- The dimmer is set "Dimmer on" (page 12).
- The display disappears if you press and hold (OFF).
→ Press and hold (OFF) again until the display appears.
- The connectors are dirty (page 17).

DSO does not function.

Depending on the type of car interior or type of music, DSO may not have a desirable effect.

The images change automatically.

In Auto Image mode, the selected image cannot be displayed.

→ To display selected image only, set to "A.Image off" (page 12).

Any display items do not display.

→ Set to "INFO on" (page 12).

CD/MD playback

The disc cannot be loaded.

- Another disc is already loaded.
- The disc has been forcibly inserted upside down or in the wrong way.

The disc does not playback.

- Defective or dirty disc.
- The CD-Rs/CD-RWs are not for audio use (page 15).

MP3 files cannot be played back.

The disc is incompatible with the MP3 format and version (page 15).

MP3 files take longer to play back than others.

The following discs take a longer time to start playback.

- a disc recorded with a complicated tree structure.
- a disc recorded in Multi Session.
- a disc to which data can be added.

The ATRAC CD cannot play.

- The disc is not created by authorized software, such as SonicStage or SonicStage Simple Burner.
- Tracks that are not included in the group cannot be played.

The display items do not scroll.

- For discs with very many characters, those may not scroll.
- “A.Scroll” is set to off.
 - Set “A.Scroll on” (page 12) or press **(SCRL)** on the card remote commander.

The sound skips.

- Installation is not correct.
 - Install the unit at an angle of less than 45° in a sturdy part of the car.
- Defective or dirty disc.

The operation buttons do not function.

The disc will not eject.

Press the RESET button (page 4).

“MS” or “MD” does not appear on the source display when both the optional MGS-X1 and MD changer are connected.

This unit recognizes MGS-X1 as an MD unit.

→ Press **(SOURCE)** until “MS” or “MD” appears, then press **(MODE)** repeatedly.

Radio reception

The stations cannot be received.

The sound is hampered by noises.

- Connect a power aerial control lead (blue) or accessory power supply lead (red) to the power supply lead of a car’s aerial booster (only when your car has built-in FM/MW/LW aerial in the rear/side glass).
- Check the connection of the car aerial.
- The auto aerial will not go up.
 - Check the connection of the power aerial control lead.
- Check the frequency.
- When the DSO mode is on, the sound is sometimes hampered by noises.
 - Set the DSO mode to “OFF” (page 6).

Preset tuning is not possible.

- Store the correct frequency in the memory.
- The broadcast signal is too weak.

Automatic tuning is not possible.

- The local seek mode is set to “on.”
 - Set “Local” to “off” (page 12).
- The broadcast signal is too weak.
 - Perform manual tuning.

During FM reception, the “ST” indication flashes.

- Tune in the frequency accurately.
- The broadcast signal is too weak.
 - Set “Mono” to “on” (page 12).

An FM programme broadcast in stereo is heard in monaural.

The unit is in monaural reception mode.

→ Set “Mono” to “off” (page 12).

RDS

The SEEK starts after a few seconds of listening.

The station is non-TP or has weak signal.

→ Deactivate TA (page 9).

No traffic announcements.

- Activate TA (page 9).
- The station does not broadcast any traffic announcements despite being TP.
 - Tune in another station.

PTY displays “- - - - -.”

- The current station is not an RDS station.
- RDS data has not been received.
- The station does not specify the programme type.

Error displays/Messages

Blank*1

Tracks have not been recorded on the MD.*2

→ Play an MD with recorded tracks.

Error*1

- The disc is dirty or inserted upside down.*2
 - Clean or insert the disc correctly.
- The disc cannot play because of some problem.
 - Insert another disc.

Failure

The connection of speakers/amplifiers is incorrect.

→ See the installation guide manual of this model to check the connection.

Load

The changer is loading the disc.

→ Wait until loading is complete.

Local Seek +/-

The local seek mode is on during automatic tuning.

continue to next page →

NO AF

There is no alternative frequency for the current station.

→ Press ◀ or ▶ while the station name is flashing. The unit starts searching for another frequency with the same PI (Programme Identification) data ("PI Seek" appears).

NO Album Name

A group name is not written in the track.

NO Data

All custom names have been deleted, or none are stored.

NO Disc

The disc is not inserted in the CD/MD changer.
→ Insert discs in the changer.

NO Disc Name

A disc name is not written in the track.

NO ID3 Tag

ID3 tag information is not written in the MP3 file.

NO Info

Text information is not written in the ATRAC3/ATRAC3plus file.

NO Magazine

The disc magazine is not inserted in the CD changer.
→ Insert the magazine in the changer.

NO Music

The disc is not a music file.
→ Insert a music CD in this unit or MP3 playable changer.

NO TP

The unit will continue searching for available TP stations.

NO Track Name

A track name is not written in the track.

Not Read

The disc information has not been read by the unit.
→ Loading the disc, then select it on the list.

Not Ready

The lid of the MD changer is open or the MDs are not inserted properly.
→ Close the lid or insert the MDs properly.

Offset

There may be an internal malfunction.
→ Check the connection. If the error indication remains on in the display, consult your nearest Sony dealer.

Read

The unit is reading all track and group information on the disc.
→ Wait until reading is complete and playback starts automatically. Depending on the disc structure, it may take more than a minute.

Push Reset

The CD unit and CD/MD changer cannot be operated because of some problem.
→ Press the RESET button (page 4).

“.....:.....” or “.....:.....”

During fast-forward or reverse, you have reached the beginning or the end of the disc and you cannot go any further.

“□”

The character cannot be displayed with the unit.

*1 *If an error occurs during playback of a CD or MD, the disc number of the CD or MD does not appear in the display.*

*2 *The disc number of the disc causing the error appears in the display.*

If these solutions do not help improve the situation, consult your nearest Sony dealer.



If you take the unit to be repaired because of CD playback trouble, bring the disc that was used at the time the problem began.

Willkommen!

Danke, dass Sie sich für diesen CD-Player von Sony entschieden haben. Mit diesem Gerät stehen Ihnen im Auto die folgenden Funktionen zur Verfügung.

• CD-Wiedergabe

Wiedergabe von CD-DAs (auch solche mit CD TEXT*), CD-Rs/CD-RWs (MP3-Dateien, auch auf Multisession-CDs (Seite 17)) sowie ATRAC-CDs (ATRAC3- und ATRAC3plus-Format (Seite 17)).

| CD-Typ | Beschriftung auf der CD |
|--------------|---|
| CD-DA |  |
| MP3 ATRAC-CD |  |

• Radioempfang

- Für jeden Frequenzbereich (FM1 (UKW1), FM2 (UKW2), FM3 (UKW3), MW und LW) können Sie bis zu 6 Sender speichern.
- **BTM** (Best Tuning Memory - Speicherbelegungsautomatik): Das Gerät wählt die Sender mit den stärksten Signalen aus und speichert diese.

• RDS-Funktionen

Sie können die RDS-Dienste von UKW-Sendern nutzen, die RDS-Signale (Radio Data System) ausstrahlen.

• Klangeinstellungen

- **EQ7**: Sie können für 7 Musiktypen eine spezielle Equalizer-Kurve auswählen.
- **DSO** (Dynamic Soundstage Organizer): Mithilfe virtueller Lautsprecher wird auch bei niedrig in der Tür montierten Lautsprechern eine bessere Raumklangwirkung erzeugt.
- **BBE MP**: Dient zum Verbessern digital komprimierten Klangs, wie z. B. bei MP3-Dateien. Erläuterungen dazu finden Sie weiter unten.

• Bildeinstellungen

Sie können im Display des Geräts verschiedene Bilder anzeigen lassen.

- **Space Producer** (Klangraumeffekt): Im Takt der Musik animierte Muster werden angezeigt.

• Bedienung eines gesondert erhältlichen Geräts

Sie können nicht nur die Wiedergabe mit diesem Gerät, sondern auch gesondert erhältliche CD/MD-Wechsler sowie tragbare Geräte von Sony steuern.

* Eine CD mit CD TEXT ist eine CD-DA, die Informationen wie den Namen der CD, den Namen des Interpreten und die Namen der Titel enthält.

Warnhinweis, wenn die Zündung Ihres Fahrzeugs nicht über eine Zubehörposition (ACC oder I) verfügt

Nachdem Sie die Zündung ausgeschaltet haben, halten Sie am Gerät unbedingt **OFF** gedrückt, bis die Anzeige ausgeblendet wird. Andernfalls wird die Anzeige nicht ausgeschaltet und der Autobatterie wird Strom entzogen.

CLASS 1
LASER PRODUCT

Dieses Etikett befindet sich an der Unterseite des Gehäuses.

BBE MP
DIGITAL

Mithilfe von BBE MP lässt sich die Klangqualität bei digital komprimiertem Ton

wie z. B. MP3 verbessern, indem die bei der Komprimierung verloren gegangenen harmonischen Obertöne wiederhergestellt und verstärkt werden. Mit BBE MP werden aus dem vorhandenen Tonmaterial geradzahlige Obertöne erzeugt, so dass der Klang wärmer, detailtreuer und nuancierter wiedergegeben wird.

SonicStage und das entsprechende Logo sind Markenzeichen der Sony Corporation.

ATRAC, ATRAC3, ATRAC3plus und die entsprechenden Logos sind Markenzeichen der Sony Corporation.

Vorbereitungen

| | |
|--------------------------------|---|
| Zurücksetzen des Geräts | 4 |
| Einstellen der Uhr | 4 |
| DEMO-Modus | 4 |
| Abnehmen der Frontplatte | 4 |
| Anbringen der Frontplatte | 5 |
| Einlegen einer CD in das Gerät | 5 |
| Auswerfen der CD | 5 |

Lage und Grundfunktionen der Teile und Bedienelemente

| | |
|-----------------------------|---|
| Hauptgerät | 6 |
| Kartenfernbedienung RM-X154 | 6 |

CD

| | |
|--------------------------|---|
| Informationen im Display | 8 |
| Repeat und Shuffle Play | 8 |

Radio

| | |
|---|----|
| Speichern und Empfangen von Sendern | 9 |
| Automatisches Speichern von Sendern | |
| — BTM | 9 |
| Manuelles Speichern von Sendern | 9 |
| Einstellen gespeicherter Sender | 9 |
| Automatisches Einstellen von Sendern | 9 |
| Einstellen eines Senders anhand einer Liste | |
| — LIST | 9 |
| RDS | 10 |
| Übersicht | 10 |
| Einstellen von AF und TA/TP | 10 |
| Auswählen des Programmtyps (PTY) | 11 |
| Einstellen der Uhrzeit (CT) | 11 |

Weitere Funktionen

| | |
|---|----|
| Ändern der Klangeinstellungen | 12 |
| Einstellen der Klangeigenschaften | 12 |
| Einstellen der Equalizer-Kurve | |
| — EQ7 Tune | 12 |
| Einstellen von Menüoptionen — MENU | 12 |
| Verwenden gesondert erhältlicher Geräte | 14 |
| CD/MD-Wechsler | 14 |
| Joystick RM-X4S | 15 |
| Zusätzliche Audiogeräte | 16 |

Weitere Informationen

| | |
|--------------------------|----|
| Sicherheitsmaßnahmen | 16 |
| Hinweise zu CDs | 16 |
| MP3-Dateien | 17 |
| ATRAC-CDs | 17 |
| Wartung | 18 |
| Ausbauen des Geräts | 19 |
| Technische Daten | 19 |
| Störungsbehebung | 20 |
| Fehleranzeigen/Meldungen | 22 |

Vorbereitungen

Zurücksetzen des Geräts

Bevor Sie das Gerät zum ersten Mal benutzen oder wenn Sie die Autobatterie ausgetauscht oder die Verbindungen gewechselt haben, müssen Sie das Gerät zurücksetzen. Nehmen Sie die Frontplatte ab und drücken Sie die Taste RESET mit einem spitzen Gegenstand, wie z. B. einem Kugelschreiber.

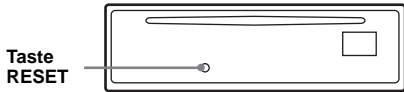

Hinweis

Wenn Sie die Taste RESET drücken, werden die eingestellte Uhrzeit und einige weitere gespeicherte Einstellungen gelöscht.

Einstellen der Uhr

Die Uhr zeigt die Uhrzeit im 24-Stunden-Format digital an.

(Mit der Kartenfernbedienung)

- 1 Drücken Sie **(MENU)**.
- 2 Drücken Sie **↑** oder **↓** so oft, bis „Clock Adjust“ erscheint.
- 3 Drücken Sie **(ENTER)**.
- 4 Stellen Sie mit **↑** oder **↓** die Stunden und Minuten ein.
Drücken Sie **←** oder **→**, um zum jeweils nächsten Zeichen in der Digitalanzeige zu wechseln.
- 5 Drücken Sie **(ENTER)**.
Die Uhr beginnt zu laufen.

Wenn die Uhrzeit während der Wiedergabe bzw. beim Radioempfang angezeigt werden soll, stellen Sie „Clock on“ ein (Seite 13).

Tipp

Mithilfe der RDS-Funktion können Sie die Uhr auch automatisch einstellen lassen (Seite 11).

DEMO-Modus

Wenn das Gerät ausgeschaltet wird, erscheint zunächst die Uhrzeit und danach beginnt die Demo (DEMO-Modus).

Zum Deaktivieren des DEMO-Modus stellen Sie bei ausgeschaltetem Gerät im Menü „Demo off“ ein (Seite 13).

Abnehmen der Frontplatte

Um zu verhindern, dass das Gerät gestohlen wird, können Sie die Frontplatte abnehmen.

Warnton

Wenn Sie den Zündschlüssel in die Position OFF stellen, ohne die Frontplatte abzunehmen, ertönt einige Sekunden lang ein Warnton.

Der Warnton wird nur ausgegeben, wenn der integrierte Verstärker verwendet wird.

- 1 Drücken Sie **(OFF)**.
Das Gerät schaltet sich aus.
- 2 Drücken Sie **(OPEN)**.
Die Frontplatte klappt nach unten auf.
- 3 Schieben Sie die Frontplatte nach rechts und ziehen Sie sie an der linken Seite vorsichtig heraus.

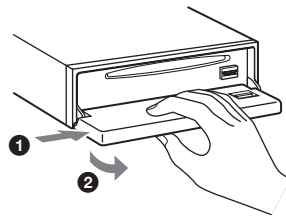

Hinweise

- Lassen Sie die Frontplatte nicht fallen und drücken Sie nicht zu stark auf die Frontplatte und das Display.
- Schützen Sie die Frontplatte vor Hitze bzw. hohen Temperaturen und vor Feuchtigkeit. Lassen Sie sie nicht in geparkten Autos, auf dem Armaturenbrett oder auf der Hutablage liegen.

Tipp

Bewahren Sie die Frontplatte im mitgelieferten Behälter auf, wenn Sie sie bei sich tragen.

Anbringen der Frontplatte

Setzen Sie die Aussparung **(A)** an der Frontplatte am Stift **(B)** am Gerät an und drücken Sie dann die linke Seite behutsam hinein.
Drücken Sie **(SOURCE)** am Gerät bzw. legen Sie eine CD ein, um das Gerät einzuschalten.

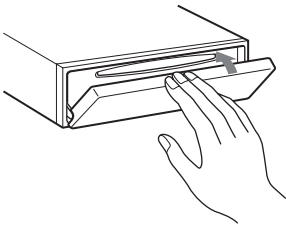
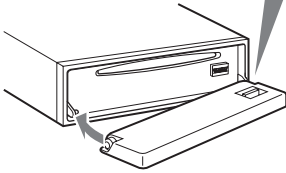
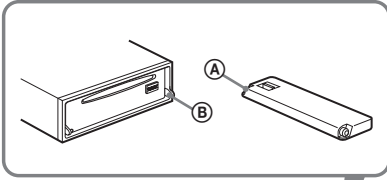

Hinweis

Legen Sie auf der Innenseite der Frontplatte nichts ab.

Einlegen einer CD in das Gerät

- 1 Drücken Sie **(OPEN)**.
- 2 Legen Sie eine CD mit der beschrifteten Seite nach oben ein.

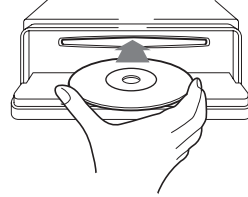

- 3 Schließen Sie die Frontplatte.
Die Wiedergabe beginnt automatisch.

Auswerfen der CD

- 1 Drücken Sie **(OPEN)**.
- 2 Drücken Sie **▲**.
Die CD wird ausgeworfen.
- 3 Schließen Sie die Frontplatte.

Hauptgerät

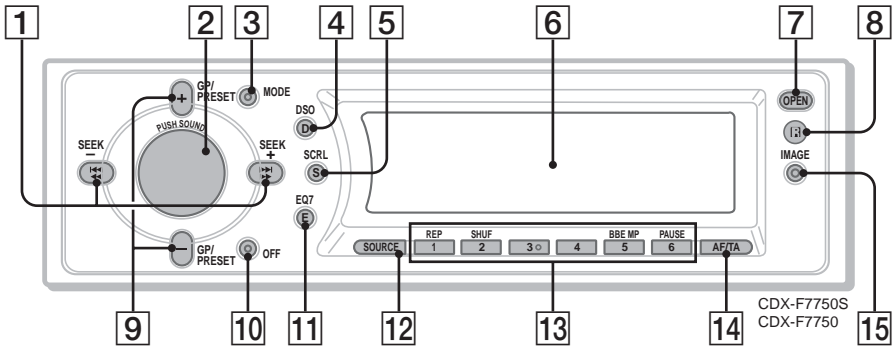

Mit abgenommener Frontplatte

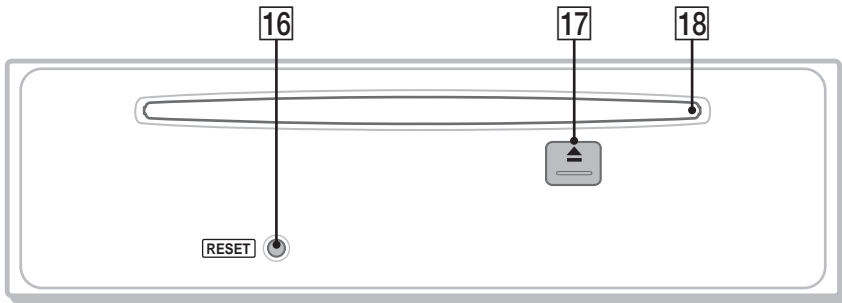

Kartenfernbedienung RM-X154

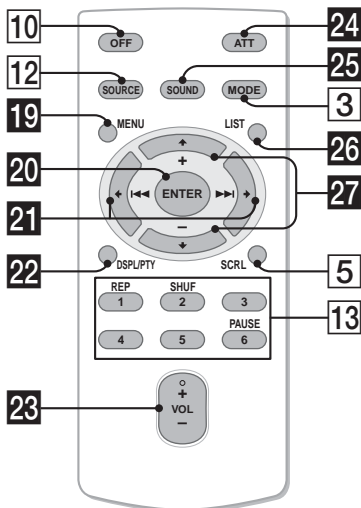

Näheres finden Sie auf den angegebenen Seiten. Die entsprechenden Tasten auf der Kartenfernbedienung haben dieselbe Funktion wie die Tasten am Gerät.

1 Tasten SEEK -/+

Radio:
Automatisches Einstellen von Sendern (drücken) bzw. manuelle Sendersuche (gedrückt halten).

CD:
Überspringen von Titeln (drücken),
Überspringen mehrerer Titel hintereinander (drücken, dann innerhalb von 1 Sekunde erneut drücken und gedrückt halten) bzw. Vorwärts-/Rückwärtssuchen in einem Titel (gedrückt halten).

2 Lautstärkereglert/Taste SOUND 12

Einstellen der Lautstärke (drehen) bzw. Auswählen von Klangoptionen (drücken).

3 Taste MODE 9, 14

Auswählen des Radiofrequenzbereichs (FM (UKW)/MW/LW) bzw. Auswählen des Geräts*1.

4 Taste DSO 2
Auswählen des DSO-Modus (1, 2, 3 oder OFF). Je höher die Zahl, desto stärker ist die Wirkung.

5 Bildlauf Taste SCRL 8
Hiermit lassen Sie die Informationen im Display durchlaufen.

6 Display

7 Taste OPEN 5

8 Empfänger für die Kartenfernbedienung

9 Tasten GP*/PRESET +/-
Einstellen von gespeicherten Sendern/
Überspringen von Gruppen (drücken) bzw.
Überspringen mehrerer Gruppen
hintereinander (gedrückt halten).

10 Taste OFF
Ausschalten/Stoppen der Tonquelle.

11 Taste EQ7 (Equalizer)
Auswählen eines Equalizer-Typs (Xplod,
VOCAL, CLUB, JAZZ, NEWAGE, ROCK,
CUSTOM oder OFF).

12 Taste SOURCE
Einschalten/Wechseln der Tonquelle (Radio/
CD/MD*/AUX*4).

13 Zahlentasten
Radio:
Einstellen gespeicherter Sender (drücken)
bzw. Speichern von Sendern (gedrückt
halten).
CD/MD*3:
① : REP 8
② : SHUF 8
⑤ : BBE MP*5*6 2
Zum Aktivieren der BBE MP-Funktion
wählen Sie „BBE MP on“. Zum
Deaktivieren der Funktion stellen Sie „BBE
MP off“ ein.
⑥ : PAUSE*6
Anhalten der Wiedergabe. Zum Beenden der
Funktion drücken Sie die Taste erneut.

**14 Taste AF (Alternativfrequenzen)/TA
(Verkehrsdurchsagen) 10**
Einstellen von AF und TA/TP bei einem
RDS-Sender.

15 Taste IMAGE 2
Auswählen des Anzeigemodus für das
Display.
Space Producer-Modus →
Hintergrundbildmodus 1-3 →
Spektrumanalysatormodus 1-5 →
Filmmodus 1-3 → normale Wiedergabe/
Radioempfang

16 Taste RESET 4

17 Taste ▲ (Auswerfen) 5
Auswerfen der CD.

18 CD-Einschub 5
Einlegen der CD.

Die folgenden Tasten auf der
Kartenfernbedienung unterscheiden sich
außerdem hinsichtlich ihres Namens bzw. ihrer
Funktion von denen am Gerät.

19 Taste MENU
Aufrufen des Menüs.

20 Taste ENTER
Bestätigen von Einstellungen.

21 Tasten ◀ (◀◀)/▶ (▶▶)
Beim Steuern von Radio- und CD-
Funktionen entsprechen diese Tasten den
Tasten (SEEK) +/- am Gerät.

**22 Taste DSPL (Anzeige)/PTY
(Programmtypauswahl) 8, 11, 15**
Wechseln der Informationen im Display bzw.
Auswählen von PTY bei einem RDS-Sender.

23 Lautstärketaste VOL +/-
Einstellen der Lautstärke.

24 Taste ATT (Dämpfen des Tons)
Dämpfen des Tons. Zum Beenden der
Funktion drücken Sie die Taste erneut.

25 Taste SOUND 12
Auswählen des Klangmodus.

26 Taste LIST 9, 15
Auflisten.

27 Tasten ↑ (+)/↓ (-)
Beim Steuern von Radio- und CD-
Funktionen entsprechen diese Tasten den
Tasten (GP/PRESET) +/- am Gerät.

*1 Wenn ein CD/MD-Wechsler angeschlossen ist.

*2 Wenn eine MP3-/ATRAC-CD wiedergegeben wird
und kein Wechsler angeschlossen ist. Wenn ein
Wechsler angeschlossen ist, sind andere Schritte
auszuführen (siehe Seite 14).

*3 Wenn ein MD-Wechsler angeschlossen ist.

*4 Wenn ein gesondert erhältliches tragbares Gerät
von Sony angeschlossen ist.

*5 Nur bei diesem Gerät.

*6 Bei der Wiedergabe mit diesem Gerät.

Hinweis

Wenn Sie das Gerät ausschalten und die Anzeige
ausgeblendet ist, können Sie es nicht mit der
Kartenfernbedienung bedienen. Drücken Sie zunächst
(SOURCE) am Gerät oder legen Sie eine CD ein, um
das Gerät zu aktivieren.

Tipp

Einzelheiten zum Austauschen der Batterie finden Sie
unter „Austauschen der Lithiumbatterie der
Kartenfernbedienung“ auf Seite 18.

Einzelheiten zum Anschließen eines CD/MD-Wechslers finden Sie auf Seite 14.

Informationen im Display

Beispiel: Wenn Sie durch wiederholtes Drücken von **(IMAGE)** den normalen Wiedergabemodus auswählen (Seite 7).

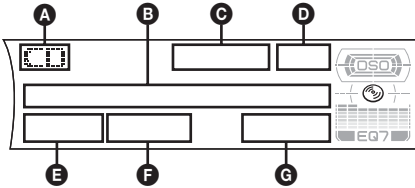

- A** Tonquelle
- B** CD-/Interpretename, Gruppenname, Titelname, Textinformationen*¹
- C** MP3/BBE-Anzeige
- D** Uhrzeit*²
- E** Gruppennummer
- F** Titelnnummer
- G** Verstrichene Spieldauer

*¹ Bei der Wiedergabe einer MP3-Datei wird das ID3-Tag angezeigt. Bei der Wiedergabe einer ATRAC-CD werden mit SonicStage usw. eingegebene Textinformationen angezeigt.

*² Wenn der Uhrzeitmodus auf „on“ eingestellt ist (Seite 13).

Zum Wechseln der Informationen im Display **(B)** drücken Sie **(DSPL)** auf der Kartenfernbedienung. Damit die Informationen im Display **(B)** durchlaufen, drücken Sie **(SCRL)** oder stellen „A.Scroll on“ ein (Seite 13).

Tipp

Je nach CD-Typ, Aufnahmeformat und Einstellungen werden unterschiedliche Informationen angezeigt. Erläuterungen zu MP3 finden Sie auf Seite 17, Erläuterungen zu ATRAC-CDs auf Seite 17.

Repeat und Shuffle Play

1 Drücken Sie während der Wiedergabe **(1) (REP) oder **(2)** (SHUF) so oft, bis die gewünschte Einstellung im Display erscheint.**

| Einstellung | Funktion |
|-----------------------|--|
| Repeat Track | Wiederholtes Wiedergeben eines Titels. |
| Repeat Group* | Wiederholtes Wiedergeben einer Gruppe. |
| Shuffle Group* | Wiedergeben einer Gruppe in willkürlicher Reihenfolge. |
| Shuffle Disc | Wiedergeben einer CD in willkürlicher Reihenfolge. |

* Bei Wiedergabe einer MP3-Datei/ATRAC-CD.

Wenn Sie wieder in den normalen Wiedergabemodus schalten möchten, wählen Sie „Repeat off“ bzw. „Shuffle off“.

Radio

Speichern und Empfangen von Sendern

Achtung

Wenn Sie während der Fahrt Sender einstellen, sollten Sie die BTM-Funktion (Best Tuning Memory - Speicherbelegungsautomatik) verwenden. Andernfalls besteht Unfallgefahr.

Automatisches Speichern von Sendern — BTM

(Mit der Kartenfernbedienung)

- 1 Drücken Sie **(SOURCE)** so oft, bis „TUNER“ erscheint.
Zum Wechseln des Frequenzbereichs drücken Sie mehrmals **(MODE)**. Sie können zwischen FM1 (UKW1), FM2 (UKW2), FM3 (UKW3), MW und LW wählen.
- 2 Drücken Sie **(MENU)** und drücken Sie anschließend **↑** oder **↓** so oft, bis „BTM“ erscheint.
- 3 Drücken Sie **(ENTER)**.
Das Gerät speichert die Sender in der Reihenfolge der Frequenzen auf den Zahlentasten (Stationstasten). Ein Signalton ist zu hören und die Einstellung wird gespeichert.

Manuelles Speichern von Sendern

- 1 Während der zu speichernde Sender empfangen wird, halten Sie eine Stationstaste (**1** bis **6**) gedrückt, bis „Memory“ erscheint.
Die Stationstastenanzeige erscheint im Display.

Hinweis

Wenn Sie auf der gleichen Stationstaste einen anderen Sender speichern, wird der zuvor gespeicherte Sender ersetzt.

Tipp

Wenn ein RDS-Sender gespeichert wird, wird auch die AF/TA-Einstellung gespeichert (Seite 10).

Einstellen gespeicherter Sender

- 1 Wählen Sie den Frequenzbereich aus und drücken Sie eine Stationstaste (**1** bis **6**) oder **(GP/PRESET) +/-**.

Automatisches Einstellen von Sendern

- 1 Wählen Sie den Frequenzbereich aus und starten Sie mit **(SEEK) +/-** die Suche nach dem Sender.

Der Suchlauf stoppt, wenn ein Sender empfangen wird. Wiederholen Sie diesen Vorgang, bis das Gerät den gewünschten Sender empfängt.

Tipp

Wenn Sie die Frequenz des gewünschten Senders kennen, halten Sie **(SEEK) +/-** gedrückt, bis die Frequenz in etwa erreicht ist, und drücken Sie **(SEEK) +/-** dann so oft, bis die gewünschte Frequenz genau eingestellt ist (manuelle Sendersuche).

Einstellen eines Senders anhand einer Liste — LIST

Sie können eine Liste der Senderfrequenzen anzeigen lassen.

(Mit der Kartenfernbedienung)

- 1 Wählen Sie den Frequenzbereich aus und drücken Sie **(LIST)**.
Die Frequenzen werden aufgelistet.
- 2 Drücken Sie **↑** oder **↓** so oft, bis der gewünschte Sender erscheint.

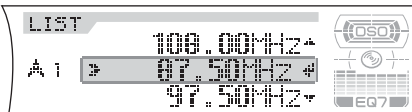

- 3 Stellen Sie mit **(ENTER)** den Sender ein.

Übersicht

UKW-Sender, die RDS (Radio Data System) unterstützen, strahlen zusammen mit den normalen Radioprogrammsignalen nicht hörbare, digitale Informationen aus.

Informationen im Display

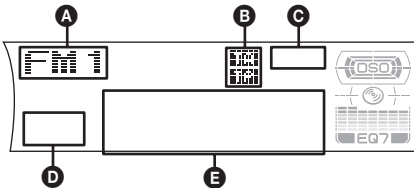

- A** Radiofrequenzbereich, Funktion
- B** TA/TP*¹
- C** Uhrzeit*²
- D** Speicherzahl
- E** Frequenz*³ (Sendername), RDS-Daten

*1 „TA“ blinkt während einer Verkehrsdurchsage. „TP“ leuchtet, wenn ein Sender mit Verkehrsdurchsagen empfangen wird.

*2 Wenn der Uhrzeitmodus auf „on“ eingestellt ist (Seite 13).

3 Beim Empfang eines RDS-Senders wird „“ links neben der Frequenz angezeigt.

Zum Wechseln der angezeigten Informationen **E** drücken Sie **(DSPL)** auf der Kartenfernbedienung.

RDS-Funktionen

Mit diesem Gerät stehen folgende RDS-Funktionen automatisch zur Verfügung:

AF (Alternativfrequenzen)

In einem Netzwerk wird der Sender mit den stärksten Signalen ausgewählt und neu eingestellt. So können Sie auch bei einer langen Fahrt über eine große Entfernung hinweg ununterbrochen denselben Sender empfangen, ohne ihn manuell neu einstellen zu müssen.

TA (Verkehrsdurchsagen)/ TP (Verkehrsfunksender)

Aktuelle Verkehrsinfos bzw. Verkehrsfunksender werden empfangen. Wenn solche Informationen bzw. Sendungen empfangen werden, wird die gerade ausgewählte Tonquelle unterbrochen.

PTY (Programmtypen)

Der gerade empfangene Programmtyp wird angezeigt. Außerdem kann nach dem ausgewählten Programmtyp gesucht werden.

CT (Uhrzeit)

Mit den CT-Daten (Uhrzeitdaten), die von RDS-Sendern ausgestrahlt werden, lässt sich die Uhr einstellen.

Hinweise

- Je nach Land bzw. Region stehen möglicherweise nicht alle RDS-Funktionen zur Verfügung.
- Die RDS-Funktion arbeitet möglicherweise nicht, wenn die Sendesignale zu schwach sind oder wenn der eingestellte Sender keine RDS-Daten ausstrahlt.

Einstellen von AF und TA/TP

1 Drücken Sie **(AF/TA)** so oft, bis die gewünschte Einstellung angezeigt wird.

| Einstellung | Funktion |
|------------------|--|
| AF on | AF wird aktiviert und TA wird deaktiviert. |
| TA on | TA wird aktiviert und AF wird deaktiviert. |
| AF TA on | AF und TA werden aktiviert. |
| AF TA off | AF und TA werden deaktiviert. |

Speichern von RDS-Sendern zusammen mit der AF- und TA-Einstellung

Sie können zusammen mit den RDS-Sendern die AF/TA-Einstellung speichern. Mit der BTM-Funktion werden nur RDS-Sender mit derselben AF/TA-Einstellung gespeichert. Beim manuellen Speichern von Sendern können Sie RDS- und Nicht-RDS-Sender mit unterschiedlicher AF/TA-Einstellung speichern.

1 Stellen Sie AF/TA ein und speichern Sie die Sender dann mit BTM oder manuell ab.

Speichern der Lautstärke von Verkehrsdurchsagen

Sie können die Lautstärke für die Verkehrsdurchsagen voreinstellen, so dass Sie sie nicht überhören.

1 Stellen Sie durch Drehen des Lautstärkereglers die Lautstärke ein.

2 Halten Sie **(AF/TA)** gedrückt, bis „TA Volume“ erscheint.

Empfangen von Katastrophenwarnungen

Wenn AF oder TA aktiviert ist, unterbrechen Katastrophenwarnungen automatisch die ausgewählte Tonquelle.

Unveränderter Empfang eines Regionalsenders — Regional

Wenn die AF-Funktion aktiviert ist: Der Empfang wird bei diesem Gerät werkseitig auf die Regionalsender einer bestimmten Region beschränkt, so dass nicht zu einem anderen Regionalsender mit einer stärkeren Frequenz gewechselt wird.

Wenn Sie den Empfangsbereich des betreffenden Regionalsenders verlassen, stellen Sie im Menü „Regional off“ ein (Seite 13).

Hinweis

Diese Funktion steht in Großbritannien und in einigen anderen Regionen nicht zur Verfügung.

Lokalsenderfunktion (nur Großbritannien)

Mithilfe dieser Funktion können Sie andere Lokalsender auswählen, auch wenn diese zuvor nicht unter einer Stationstaste gespeichert wurden.

- 1 Drücken Sie während des UKW-Empfangs eine Stationstaste (① bis ⑥), unter der ein Lokalsender gespeichert ist.
- 2 Drücken Sie innerhalb von 5 Sekunden erneut die Stationstaste des Lokalsenders. Wiederholen Sie diesen Vorgang, bis das Gerät den Lokalsender empfängt.

Auswählen des Programmtyps (PTY)

(Mit der Kartenfernbedienung)

- 1 Drücken Sie während des UKW-Empfangs (PTY).

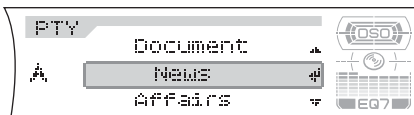

Der Name des aktuellen Programmtyps erscheint, wenn der Sender PTY-Daten ausstrahlt.

- 2 Drücken Sie ↑ oder ↓ so oft, bis der gewünschte Programmtyp erscheint.

- 3 Drücken Sie (ENTER).

Das Gerät beginnt, nach einem Sender zu suchen, der den ausgewählten Programmtyp ausstrahlt.

Programmtypen

News (Nachrichten), **Affairs** (Aktuelles Zeitgeschehen), **Info** (Informationen), **Sport** (Sport), **Educate** (Erziehung und Bildung), **Drama** (Hörspiele), **Culture** (Kultur), **Science** (Wissenschaft), **Varied** (Verschiedenes), **Pop M** (Pop-Musik), **Rock M** (Rock-Musik), **Easy M** (Unterhaltungsmusik), **Light M** (Leichte Klassik), **Classics** (Klassik), **Other M** (Sonstige Musik), **Weather** (Wetter), **Finance** (Finanzberichte), **Children** (Kinderprogramme), **Social A** (Magazinsendungen), **Religion** (Religion), **Phone In** (Hörertelefon), **Travel** (Reiseinformationen), **Leisure** (Freizeitprogramm), **Jazz** (Jazz), **Country** (Country-Musik), **Nation M** (Volksmusik), **Oldies** (Oldies), **Folk M** (Folk-Musik), **Document** (Dokumentarbeiträge)

Hinweis

Sie können diese Funktion in Ländern/Regionen, in denen keine PTY-Daten zur Verfügung stehen, nicht verwenden.

Einstellen der Uhrzeit (CT)

- 1 Stellen Sie im Menü „CT on“ ein (Seite 13).

Hinweise

- Die CT-Funktion steht möglicherweise nicht zur Verfügung, auch wenn ein RDS-Sender empfangen wird.
- Die mit der CT-Funktion eingestellte Uhrzeit ist nicht immer korrekt.

Weitere Funktionen

Ändern der Klangeinstellungen

Einstellen der Klangeigenschaften

Sie können die Bässe, die Höhen, die Balance, den Fader und die Lautstärke des Tiefsttonlautsprechers einstellen.

- 1 Wählen Sie eine Tonquelle aus und drücken Sie dann so oft (SOUND), bis die gewünschte Option ausgewählt ist.

Die Anzeige wechselt folgendermaßen:

BASS (Bässe) → **TREBLE** (Höhen) →

BALANCE (links-rechts) →

FADER (vorne-hinten) →

SUB WOOFER (Lautstärke des Tiefsttonlautsprechers)*

* „∞“ wird bei der niedrigsten Einstellung angezeigt. Die Lautstärke lässt sich in 20 Stufen einstellen.

- 2 Stellen Sie durch Drehen des Lautstärkereglers die ausgewählte Option ein.

Nach 3 Sekunden ist die Einstellung abgeschlossen und im Display erscheint wieder die Anzeige für den normalen Wiedergabemodus bzw. Empfangsmodus.

Hinweis

Nachdem Sie eine Klangoption ausgewählt haben, müssen Sie innerhalb von 3 Sekunden den Einstellvorgang beginnen.

Mit der Kartenfernbedienung

Drücken Sie in Schritt 2 die Taste ◀ oder ▶, um die ausgewählte Option einzustellen.

Einstellen der Equalizer-Kurve — EQ7 Tune

Sie können die Equalizer-Einstellungen für verschiedene Frequenzbereiche vornehmen und speichern.

(Mit der Kartenfernbedienung)

- 1 Wählen Sie eine Tonquelle aus und drücken Sie (MENU).
- 2 Drücken Sie ↑ oder ↓ so oft, bis „EQ7 Tune“ erscheint, und drücken Sie dann (ENTER).
- 3 Drücken Sie so oft ◀ oder ▶, bis der gewünschte Equalizer-Typ ausgewählt ist, und drücken Sie dann (ENTER).
- 4 Drücken Sie mehrmals ◀ oder ▶ und wählen Sie die gewünschte Frequenz aus.

Die Frequenz wechselt folgendermaßen:

62Hz ↔ 157Hz ↔ 396Hz ↔ 1.0kHz
↔ 2.5kHz ↔ 6.3kHz ↔ 16kHz

- 5 Drücken Sie mehrmals ↑ oder ↓, um den gewünschten Lautstärkepegel einzustellen.

Die Lautstärke lässt sich in Schritten von 1 dB auf einen Wert zwischen -10 dB und +10 dB einstellen.



Gehen Sie wie in Schritt 4 und 5 erläutert vor, wenn Sie weitere Frequenzbereiche der Equalizer-Kurve einstellen wollen. Wenn Sie die werkseitig eingestellte Equalizer-Kurve wiederherstellen wollen, halten Sie (ENTER) gedrückt.

- 6 Drücken Sie zweimal (MENU).

Die Einstellung ist damit abgeschlossen und im Display erscheint wieder die Anzeige für den normalen Wiedergabemodus bzw. Empfangsmodus.

Einstellen von Menüoptionen — MENU

Mit den 4 Pfeiltasten auf der Kartenfernbedienung können Sie verschiedene Menüoptionen einstellen.

(Mit der Kartenfernbedienung)

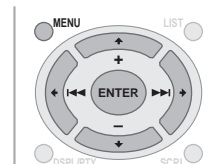

- 1 Drücken Sie (MENU).
- 2 Drücken Sie ↑ oder ↓ so oft, bis die gewünschte Option erscheint.
- 3 Wählen Sie mit ◀ oder ▶ die gewünschte Einstellung aus (beispiel: „on“ oder „off“).
- 4 Drücken Sie (ENTER).
Die Einstellung ist damit abgeschlossen und im Display erscheint wieder die Anzeige für den normalen Wiedergabemodus bzw. Empfangsmodus.

Hinweis

Die angezeigten Optionen unterscheiden sich je nach Tonquelle und Einstellung.

Tipp

Sie können mühelos zwischen den Kategorien wechseln, indem Sie **↑** oder **↓** gedrückt halten.

Folgende Optionen können eingestellt werden (Einzelheiten finden Sie jeweils auf den angegebenen Seiten):

„●“ gibt die Standardeinstellung an.

Setup (Konfiguration)

Clock Adjust (Uhr einstellen) (Seite 4)

CT (Uhrzeit)

Zum Einstellen von „on“ oder „off“ (●) (Seite 10, 11).

Beep (Signalton)

Zum Einstellen von „on“ (●) oder „off“.

RM (Joystick)

Zum Ändern der Drehrichtung der Regler am Joystick.

- „Normal“ (●): Die werkseitig eingestellte Drehrichtung des Joysticks wird beibehalten.
- „Reverse“: Wenn Sie den Joystick auf der rechten Seite der Lenksäule anbringen.

AUX-A*1 (AUX-Audio)

Zum Einstellen der AUX-Tonquellenanzeige auf „on“ (●) oder „off“ (Seite 16).

Display

Clock (Uhrzeitinformationen)

Zum Einstellen der Anzeige der Uhrzeit und der Informationen/Bilder im Display.

- „on“: Alles wird gleichzeitig angezeigt.
- „off“ (●): Die Anzeigen erscheinen nicht gleichzeitig.

A.Image (Automatischer Bildwechsel)

Im automatischen Bildwechselmodus wechseln die Anzeigebilder fortlaufend (alle 10 Sekunden).

- „off“ (●): Die Bilder wechseln nicht automatisch.
- „ALL“: Die Anzeigebilder in allen Anzeigemodi werden wiederholt nacheinander angezeigt.
- „SA“: Die Anzeigebilder des Spektrumanalysators werden wiederholt nacheinander angezeigt.
- „Movie“: Die Anzeigebilder des Filmmodus werden wiederholt nacheinander angezeigt.

INFO (Anzeigen von Informationen)

Je nach Tonquelle usw. erscheinen unten im Display Informationen, während ein Anzeigebild angezeigt wird.

- „on“ (●): Die Informationen werden angezeigt.
- „off“: Keine Informationen werden angezeigt.

Dimmer

Zum Wechseln der Helligkeit im Display.

- „Auto“ (●): Das Display wird dunkler, wenn Sie die Beleuchtung einschalten.
- „on“: Das Display wird dunkler.
- „off“: Der Dimmer wird deaktiviert.

Demo*1 (Demo-Modus)

Zum Einstellen von „on“ (●) oder „off“ (Seite 4).

A.Scroll (Auto Scroll - Automatischer Bildlauf)

Zum Einstellen des automatischen Bildlaufs für lange Informationen beim Wechseln der CD, der Gruppe oder des Titels.

- „on“: Die Informationen laufen im Display durch.
- „off“ (●): Die Informationen laufen im Display nicht durch.

Receive Mode (Empfangsmodus)

Local (Lokaler Suchmodus)

- „on“: Es werden nur Sender mit starken Signalen eingestellt.
- „off“ (●): Es werden auch Sender mit normal starken Signalen eingestellt.

Mono (Monauraler Modus)

Wählen Sie bei schlechtem UKW-Empfang den monauralen Modus, um den Empfang zu verbessern.

- „on“: Stereosender werden monaural wiedergegeben.
- „off“ (●): Stereosender werden in stereo wiedergegeben.

Regional*2

Zum Einstellen von „on“ (●) oder „off“ (Seite 11).

Sound

EQ7 Tune (Seite 12)

HPF (Hochpassfilter)

Zum Auswählen der Grenzfrequenz der Lautsprecher vorne/hinten: “off”, (●) “78Hz” oder “125Hz”.

LPF (Niedrigpassfilter)

Zum Auswählen der Grenzfrequenz des Tiefsttonlautsprechers: “off”, (●) “125Hz” oder “78Hz”.

Loudness

Zum Anheben der Bässe und Höhen bei niedriger Lautstärke.

- „on“: Bässe und Höhen werden angehoben.
- „off“ (●): Bässe und Höhen werden nicht angehoben.

Fortsetzung auf der nächsten Seite →

AUX Level

Dient zum Einstellen der Lautstärke zusätzlich angeschlossener Geräte. Wenn Sie diese Einstellung wählen, brauchen Sie die Lautstärke der einzelnen Tonquellen nicht einzustellen.

Edit (Bearbeiten)

Name Edit (Namen eingeben) (Seite 14)

Name Delete (Namen löschen) (Seite 15)

BTM (Speicherbelegungsautomatik) (Seite 9)

*1 Bei ausgeschaltetem Gerät.

*2 Wenn ein UKW-Sender empfangen wird.

Verwenden gesondert erhältlicher Geräte

CD/MD-Wechsler

Auswählen des Wechslers

- 1 Drücken Sie **(SOURCE)** so oft, bis „CD“ oder „MD“ erscheint.
- 2 Drücken Sie **(MODE)** so oft, bis der gewünschte Wechsler angezeigt wird.

Gerätenummer CD/MD-Nummer



Die Wiedergabe beginnt.

Überspringen von Gruppen und CDs/MDs

- 1 Drücken Sie während der Wiedergabe **(GP/PRESET) +/-**.

Zum Überspringen Drücken Sie **(GP/PRESET)**

| | |
|---------------------------------|---|
| einer Gruppe | und lassen Sie die Taste nach einem Moment los. |
| weiterer Gruppen | innerhalb von 2 Sekunden nach dem Loslassen erneut. |
| von CDs/MDs | wiederholt. |
| mehrerer CDs/MDs hintereinander | und drücken Sie die Taste innerhalb von 2 Sekunden erneut und halten Sie sie dann gedrückt. |

Repeat und Shuffle Play

- 1 Drücken Sie während der Wiedergabe **(1)** (REP) oder **(2)** (SHUF) so oft, bis die gewünschte Einstellung im Display erscheint.

| Einstellung | Funktion |
|---------------------------|---|
| Repeat Disc *1 | Wiederholte Wiedergabe einer CD/MD. |
| Shuffle Changer *1 | Wiedergabe der Titel im Wechsler in willkürlicher Reihenfolge. |
| Shuffle All *2 | Wiedergabe der Titel in allen Geräten in willkürlicher Reihenfolge. |

*1 Wenn mindestens ein CD/MD-Wechsler angeschlossen ist.

*2 Wenn mindestens ein CD-Wechsler bzw. mindestens zwei MD-Wechsler angeschlossen sind.

Wenn Sie wieder in den normalen Wiedergabemodus schalten möchten, wählen Sie „Repeat off“ bzw. „Shuffle off“.

Tip

Mit „Shuffle All“ werden nicht Titel von CD-Geräten und MD-Wechslern gemischt wiedergegeben.

Benennen einer CD

Wenn Sie CDs in einem CD-Wechsler mit CUSTOM FILE-Funktion wiedergeben, können Sie die CDs mit einem individuellen Namen aus bis zu 8 Zeichen (Disc Memo) versehen. Wenn Sie eine CD benennen, erscheint der Name in der Liste.

(Mit der Kartenfernbedienung)

- 1 Halten Sie während der Wiedergabe einer zu benennenden CD **(MENU)** gedrückt.
- 2 Drücken Sie **↑** oder **↓** so oft, bis „Name Edit“ erscheint, und drücken Sie dann **(ENTER)**.

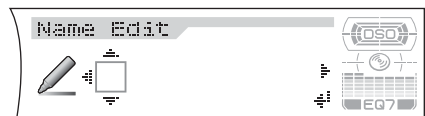

- 3 Drücken Sie **↑** oder **↓** so oft, bis das gewünschte Zeichen erscheint. Die Zeichen wechseln folgendermaßen:

A ↔ **B** ↔ **C** ... ↔ **0** ↔ **1** ↔ **2** ... ↔ **+**
 ↔ **-** ↔ ***** ... ↔ **□** (Leerzeichen) ↔ **A**

Drücken Sie **←** oder **→**, um zum jeweils nächsten Zeichen in der Digitalanzeige zu wechseln.

Wiederholen Sie diesen Schritt, bis der ganze Name eingegeben ist.

4 Drücken Sie **(ENTER)**.

Das Benennen ist damit abgeschlossen und im Display erscheint wieder die Anzeige für den normalen Wiedergabemodus.

Zum Anzeigen des Namens drücken Sie **(DSPL)** während der Wiedergabe.

Tipps

- Wenn Sie ein Zeichen korrigieren oder löschen wollen, überschreiben Sie es oder geben „□“ ein.
- Das Disc Memo hat immer Vorrang vor gespeicherten Namen, falls vorhanden.
- Sie können eine CD im Gerät benennen, wenn ein Wechsler mit CUSTOM FILE-Funktion angeschlossen ist.
- „Repeat Track“ und die Wiedergabe aller Titel in willkürlicher Reihenfolge werden unterbrochen, bis das Benennen abgeschlossen ist.

Löschen des individuellen Namens

(Mit der Kartenfernbedienung)

- 1 Wählen Sie das Gerät aus, in dem der zu löschende individuelle Name gespeichert ist, und drücken Sie dann **(MENU)**.
- 2 Drücken Sie **↑** oder **↓** so oft, bis „Name Delete“ erscheint, und drücken Sie dann **(ENTER)**.
Ein gespeicherter Name wird angezeigt.
- 3 Drücken Sie mehrmals **↑** oder **↓** und wählen Sie den zu löschenden Namen aus.
- 4 Halten Sie **(ENTER)** gedrückt. Der Name wird gelöscht. Gehen Sie wie in Schritt 3 und 4 erläutert vor, wenn Sie weitere Namen löschen wollen.
- 5 Drücken Sie zweimal **(MENU)**.
Das Gerät schaltet wieder in den normalen Wiedergabemodus.

Ansteuern einer CD/MD anhand des Namens — LIST

Sie können eine CD/MD aus einer Liste auswählen, wenn Sie einen CD-Wechsler mit CUSTOM FILE-Funktion oder einen MD-Wechsler anschließen.
Wenn Sie einer CD/MD einen Namen zuweisen, erscheint der Name in der Liste.

(Mit der Kartenfernbedienung)

- 1 Drücken Sie während der Wiedergabe **(LIST)**.
Die Nummer und der Name einer CD/MD erscheint.
- 2 Drücken Sie **↑** oder **↓** so oft, bis die gewünschte CD/MD erscheint.
- 3 Drücken Sie **(ENTER)**, um die Wiedergabe der CD/MD zu starten.

Joystick RM-X4S

Anbringen des Aufklebers

Bringen Sie den Aufkleber je nach Montage des Joysticks an.

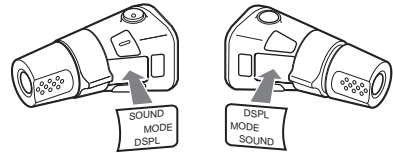

Lage und Funktion der Bedienelemente

Die entsprechenden Tasten auf dem Joystick haben dieselbe Funktion wie die Tasten an diesem Gerät.

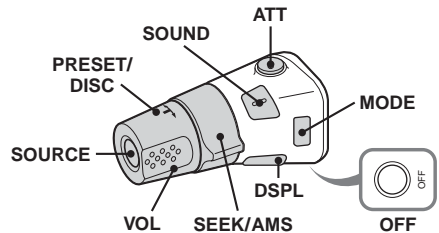

Bei folgenden Reglern auf dem Joystick müssen Sie anders als mit dem Gerät vorgehen.

- **Regler PRESET/DISC**
Entspricht der Taste **(GP/PRESET)** +/- am Gerät (drücken und drehen).
- **Lautstärkereglern VOL**
Entspricht dem Lautstärkereglern am Gerät (drehen).
- **Regler SEEK/AMS**
Entspricht **(SEEK)** -/+ am Gerät (drehen oder drehen und gedreht halten).

Wechseln der Drehrichtung

Die Drehrichtung der Regler ist werkseitig wie in der folgenden Abbildung zu sehen eingestellt.

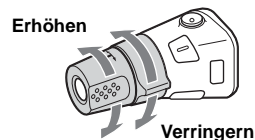

Wenn Sie den Joystick rechts von der Lenksäule anbringen, können Sie die Drehrichtung der Regler ändern.

Fortsetzung auf der nächsten Seite →

- 1 Drücken Sie den Regler VOL nach innen und halten Sie **(SOUND)** gedrückt.

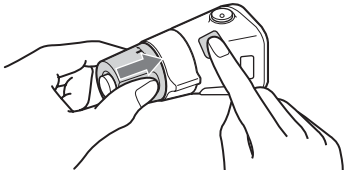

Tipp

Sie können die Drehrichtung der Regler auch über das Menü ändern (Seite 13).

Zusätzliche Audiogeräte

Sie können gesondert erhältliche tragbare Geräte von Sony an den Anschluss BUS AUDIO IN/ AUX IN am Gerät anschließen. So können Sie den Ton von einem tragbaren Gerät über die Autolautsprecher wiedergeben, sofern kein Wechsler oder ein anderes Gerät an den Anschluss angeschlossen ist.

Hinweis

An BUS CONTROL IN darf nichts angeschlossen sein, wenn Sie ein tragbares Gerät anschließen. Wenn ein Gerät an BUS CONTROL IN angeschlossen ist, können Sie „AUX“ nicht mit **(SOURCE)** auswählen.

Tipp

Wenn Sie ein tragbares Gerät und einen Wechsler anschließen wollen, müssen Sie einen gesondert erhältlichen AUX-IN-Signalquellenwähler verwenden.

Auswählen eines zusätzlichen Geräts

- 1 Drücken Sie **(SOURCE)** so oft, bis „AUX“ erscheint. Bedienen Sie das tragbare Gerät.

Zum Einstellen der Lautstärke des zusätzlich angeschlossenen Geräts verwenden Sie „AUX Level“ auf Seite 14.

Weitere Informationen

Sicherheitsmaßnahmen

- Wenn das Fahrzeug längere Zeit in direktem Sonnenlicht geparkt war, lassen Sie das Gerät etwas abkühlen, bevor Sie es einschalten.
- Motorantennen werden automatisch ausgefahren, wenn das Gerät eingeschaltet wird.

Feuchtigkeitskondensation

Bei Regen oder bei sehr hoher Luftfeuchtigkeit kann sich auf den Linsen im Inneren des Geräts und im Display Feuchtigkeit niederschlagen. In diesem Fall funktioniert das Gerät nicht mehr richtig. Nehmen Sie die CD heraus und warten Sie etwa eine Stunde, bis die Feuchtigkeit verdunstet ist.

So bewahren Sie die hohe Tonqualität

Achten Sie darauf, keine Säfte oder andere zuckerhaltige Getränke auf das Gerät oder die CDs zu verschütten.

Hinweise zu CDs

- Berühren Sie nicht die Oberfläche von CDs, damit diese nicht verschmutzt werden. Fassen Sie CDs nur am Rand an.
- Bewahren Sie CDs in ihrer Hülle oder in den CD-Magazinen auf, wenn sie nicht abgespielt werden.
- Schützen Sie CDs vor Hitze bzw. hohen Temperaturen. Lassen Sie sie nicht in geparkten Autos, auf dem Armaturenbrett oder auf der Hutablage liegen.
- Bringen Sie keine Aufkleber auf CDs an und verwenden Sie keine CDs mit Rückständen von Tinte oder Klebstoffen. Solche CDs drehen sich beim Betrieb möglicherweise nicht mehr und führen zu einer Fehlfunktion oder können beschädigt werden.



- Verwenden Sie keine CDs, an denen Etiketten oder Aufkleber angebracht sind. Bei Verwendung solcher CDs kann es zu folgenden Fehlfunktionen kommen:
 - Die CD lässt sich nicht auswerfen, weil sich ein Etikett oder Aufkleber gelöst hat und den Auswurfmechanismus blockiert.
 - Die Audiodaten werden nicht korrekt gelesen (z. B. Tonsprünge bei der Wiedergabe, keine Wiedergabe), weil ein Etikett oder Aufkleber durch Wärmeeinwirkung geschrumpft ist und die CD sich verzogen hat.

- CDs mit außergewöhnlichen Formen (z. B. herzförmige, quadratische oder sternförmige CDs) können mit diesem Gerät nicht wiedergegeben werden. Falls Sie es doch versuchen, kann das Gerät beschädigt werden. Verwenden Sie solche CDs nicht.
- Single-CDs (8-cm-CDs) können ebenfalls nicht verwendet werden.
- Reinigen Sie CDs vor dem Abspielen mit einem handelsüblichen Reinigungstuch. Wischen Sie dabei von der Mitte nach außen. Verwenden Sie keine Lösungsmittel wie Benzin oder Verdüner und keine handelsüblichen Reinigungsmittel oder Antistatik-Sprays für Schallplatten.



Hinweise zu CD-Rs/CD-RWs

- Je nach dem Gerät, mit dem die CD-R/CD-RW bespielt wurde, oder dem Zustand der CD-R/CD-RW selbst ist eine Wiedergabe mit diesem Gerät nicht in jedem Fall möglich.
- Eine noch nicht abgeschlossene CD-R/CD-RW kann nicht wiedergegeben werden.

Musik-CDs mit Urheberrechtsschutzcodierung

Dieses Gerät ist auf die Wiedergabe von CDs ausgelegt, die dem Compact Disc-Standard (CD) entsprechen.

Seit neuestem bringen einige Anbieter Musik-CDs mit Urheberrechtsschutzcodierung auf den Markt. Beachten Sie bitte, dass einige dieser CDs nicht dem CD-Standard entsprechen und mit diesem Produkt möglicherweise nicht wiedergegeben werden können.

MP3-Dateien

MP3 steht für MPEG-1 Audio Layer-3. Dabei handelt es sich um einen Formatstandard zum Komprimieren von Musikdateien. Hierbei werden Audio-CD-Daten auf etwa 1/10 ihrer ursprünglichen Größe komprimiert.

- Das Gerät ist mit dem Format ISO 9660, Stufe 1/ Stufe 2, dem erweiterten Joliet- bzw. Romeo-Format, ID3-Tags der Version 1.0, 1.1, 2.2, 2.3 und 2.4 sowie dem Multisession-Format kompatibel.
- Höchstzahl an:
 - Ordnern (Gruppen): 150 (einschließlich Stammordner und leere Ordner).
 - MP3-Dateien (Titeln) und Ordnern auf einer CD: 300. Wenn ein Ordner-/Dateiname viele Zeichen enthält, ist die maximale Anzahl möglicherweise geringer als 300.
 - anzeigbaren Zeichen für einen Ordner-/Dateinamen: 32 (Joliet), 32/64 (Romeo). Bei einem ID3-Tag können 15/30 Zeichen (1.0, 1.1, 2.2 und 2.3) bzw. 63/126 Zeichen (2.4) angezeigt werden.

Wiedergabereihenfolge von MP3-Dateien

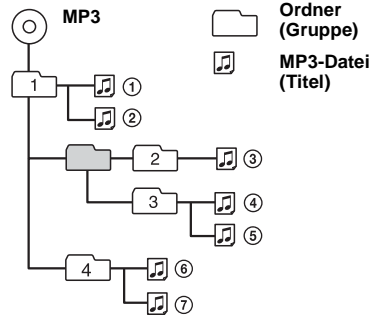

Hinweise

- Schließen Sie die CD unbedingt ab, bevor Sie sie mit diesem Gerät verwenden.
- Fügen Sie beim Benennen einer MP3-Datei unbedingt die Dateierweiterung „.mp3“ zum Dateinamen hinzu.
- Wenn Sie eine MP3-Datei mit einer hohen Bitrate, wie z. B. 320 Kbps, wiedergeben, kommt es möglicherweise zu Tonaussetzern.
- Bei der Wiedergabe einer VBR-MP3-Datei (VBR = Variable Bit Rate) bzw. beim Vorwärts-/Rückwärtssuchen wird die verstrichene Spieldauer möglicherweise nicht richtig angezeigt.
- Bei einer Multisession-CD wird nur das Format des ersten Titels der ersten Session erkannt und wiedergegeben (alle anderen Formate werden übersprungen). Das CD-DA-Format hat Vorrang vor dem ATRAC-CD-Format und dieses hat Vorrang vor dem MP3-Format.
 - Wenn der erste Titel das CD-DA-Format aufweist, werden nur die CD-DA-Titel der ersten Session wiedergegeben.
 - Wenn der erste Titel nicht das CD-DA-Format aufweist, wird eine ATRAC-CD- oder MP3-Session wiedergegeben. Wenn auf der CD keine Daten in einem dieser Formate enthalten sind, wird „NO Music“ angezeigt.

ATRAC-CDs

ATRAC3plus-Format

ATRAC3 steht für „Adaptive Transform Acoustic Coding3“ und ist eine Komprimierungstechnologie für Tonsignale. Hierbei werden Audio-CD-Daten auf etwa 1/10 ihrer ursprünglichen Größe komprimiert. Bei ATRAC3plus, einem erweiterten ATRAC3-Format, werden Audio-CD-Daten auf etwa 1/20 ihrer ursprünglichen Größe komprimiert. Dieses Gerät unterstützt das ATRAC3- und das ATRAC3plus-Format.

Fortsetzung auf der nächsten Seite →

ATRAC-CD

Eine ATRAC-CD ist eine mit Audio-CD-Daten bespielte CD, bei der die Daten mithilfe autorisierter Software, wie z. B. SonicStage 2.0 oder höher bzw. SonicStage Simple Burner, im ATRAC3- oder ATRAC3plus-Format komprimiert wurden.

- Höchstzahl an:
 - Ordnern (Gruppen): 255
 - Dateien (Titeln): 999
- Die mit SonicStage eingegebenen Ordner- bzw. Dateinamen und Textinformationen werden angezeigt.

Weitere Informationen zu ATRAC-CDs finden Sie im Handbuch zu SonicStage bzw. SonicStage Simple Burner.

Hinweis

Verwenden Sie zum Erstellen einer ATRAC-CD unbedingt autorisierte Softwareprodukte wie SonicStage 2.0 oder höher bzw. SonicStage Simple Burner 1.0 oder 1.1, die mit Sony Network-Produkten geliefert werden.

Sollten an Ihrem Gerät Probleme auftreten oder sollten Sie Fragen haben, auf die in dieser Anleitung nicht eingegangen wird, wenden Sie sich bitte an Ihren Sony-Händler.

Wartung

Austauschen der Lithiumbatterie der Kartenfernbedienung

Unter normalen Bedingungen hält die Batterie etwa 1 Jahr. Die Lebensdauer der Batterie kann je nach Gebrauch des Geräts jedoch auch kürzer sein. Wenn die Batterie schwächer wird, verkürzt sich die Reichweite der Kartenfernbedienung. Tauschen Sie die Batterie gegen eine neue CR2025-Lithiumbatterie aus. Bei Verwendung einer anderen Batterie besteht Feuer- oder Explosionsgefahr.

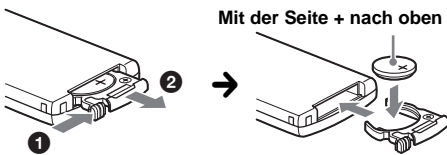

Mit der Seite + nach oben

Hinweise zur Lithiumbatterie

- Bewahren Sie die Lithiumbatterie außerhalb der Reichweite von Kindern auf. Sollte eine Lithiumbatterie verschluckt werden, ist umgehend ein Arzt aufzusuchen.
- Wischen Sie die Batterie mit einem trockenen Tuch ab, um einen guten Kontakt zwischen den Batteriepolen und -anschlüssen sicherzustellen.
- Achten Sie beim Einlegen der Batterie auf die richtige Polarität.
- Halten Sie die Batterie nicht mit einer Metallpinzette. Dies könnte zu einem Kurzschluss führen.

VORSICHT

Die Batterie kann bei falscher Handhabung explodieren!
Auf keinen Fall darf sie aufgeladen, auseinandergenommen oder ins Feuer geworfen werden.

Entsorgungshinweis: Bitte werfen Sie nur entladene Batterien in die Sammelboxen beim Handel oder den Kommunen. Entladen sind Batterien in der Regel dann, wenn das Gerät abschaltet und „Batterie leer“ signalisiert oder nach längerer Gebrauchsdauer der Batterien nicht mehr einwandfrei funktioniert. Um sicherzugehen, kleben Sie die Batteriepole z. B. mit einem Klebestreifen ab oder geben Sie die Batterien einzeln in einen Plastikbeutel.

Austauschen der Sicherung

Wenn Sie eine Sicherung austauschen, achten Sie darauf, eine Ersatzsicherung mit dem gleichen Ampere-Wert wie die Originalsicherung zu verwenden. Dieser ist auf der Originalsicherung angegeben. Wenn die Sicherung durchbrennt, überprüfen Sie den Stromanschluss und tauschen die Sicherung aus. Brennt die neue Sicherung ebenfalls durch, kann eine interne Fehlfunktion vorliegen. Wenden Sie sich in einem solchen Fall an Ihren Sony-Händler.

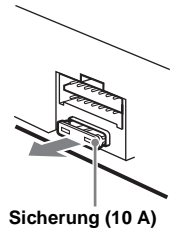

Reinigen der Anschlüsse

Das Gerät funktioniert möglicherweise nicht ordnungsgemäß, wenn die Anschlüsse zwischen dem Gerät und der Frontplatte verschmutzt sind. Um dies zu vermeiden, nehmen Sie die Frontplatte ab (Seite 4) und reinigen Sie die Anschlüsse mit einem mit Alkohol angefeuchteten Wattestäbchen. Drücken Sie dabei nicht zu fest auf die Anschlüsse. Andernfalls können sie beschädigt werden.

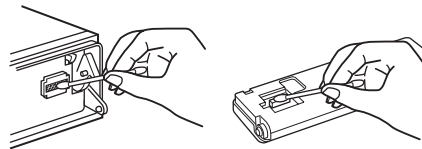

Hauptgerät

Rückseite der Frontplatte

Hinweise

- Schalten Sie aus Sicherheitsgründen vor dem Reinigen der Anschlüsse die Zündung aus und ziehen Sie den Schlüssel aus dem Zündschloss.
- Berühren Sie die Anschlüsse unter keinen Umständen direkt mit den Händen oder einem Metallgegenstand.

1 Entfernen Sie die Schutzumrandung.

- ① Nehmen Sie die Frontplatte ab (Seite 4).
- ② Setzen Sie beide Löseschlüssel an der Schutzumrandung an.

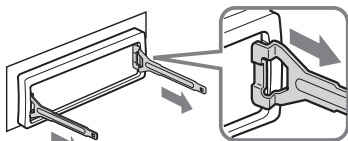

Richten Sie die Löseschlüssel wie in der Abbildung dargestellt aus.

- ③ Ziehen Sie die Schutzumrandung mithilfe der Löseschlüssel heraus.

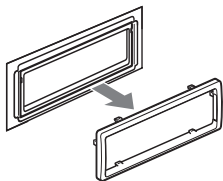

2 Nehmen Sie das Gerät heraus.

- ① Setzen Sie beide Löseschlüssel gleichzeitig so ein, dass sie mit einem Klicken einrasten.

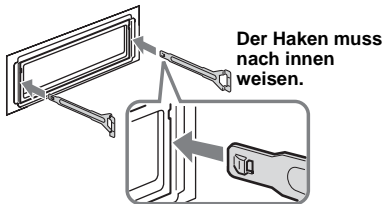

- ② Ziehen Sie an den Löseschlüsseln, um das Gerät zu lösen.

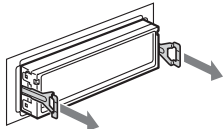

- ③ Ziehen Sie das Gerät aus der Halterung.

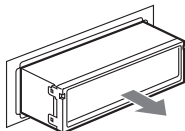

CD-Player

Signal-Rauschabstand: 120 dB
Frequenzgang: 10 – 20.000 Hz
Gleichlaufschwankungen: Unterhalb der Messgrenze

Tuner

UKW

Empfangsbereich: 87,5 – 108,0 MHz
Antennenanschluss: Anschluss für Außenantenne
Zwischenfrequenz: 10,7 MHz/450 kHz
Nutzbare Empfindlichkeit: 9 dBf
Trennschärfe: 75 dB bei 400 kHz
Signal-Rauschabstand: 67 dB (stereo), 69 dB (mono)
Harmonische Verzerrung bei 1 kHz: 0,5 % (stereo), 0,3 % (mono)

Kanaltrennung: 35 dB bei 1 kHz
Frequenzgang: 30 – 15.000 Hz

MW/LW

Empfangsbereich:
 MW: 531 – 1.602 kHz
 LW: 153 – 279 kHz
Antennenanschluss: Anschluss für Außenantenne
Zwischenfrequenz: 10,7 MHz/450 kHz
Empfindlichkeit: MW: 30 µV, LW: 40 µV

Endverstärker

Ausgänge: Lautsprecherausgänge (versiegelte Anschlüsse)
Lautsprecherimpedanz: 4 – 8 Ohm
Maximale Ausgangsleistung: 52 W × 4 (an 4 Ohm)

Allgemeines

Ausgänge:
 Audioausgänge (vorne/hinten)
 Ausgang für Tiefsttonlautsprecher (mono)
 Motorantennen-Steueranschluss
 Steueranschluss für Endverstärker

Eingänge:
 Steueranschluss für Stummuschaltung beim Telefonieren
 Steueranschluss für Beleuchtung
 BUS-Steuerzugang
 BUS-Audioeingang/Anschluss AUX IN
 Fernbedienungseingang
 Antenneneingang

Klangregler:
 Bässe: ±8 dB bei 100 Hz
 Höhen: ±8 dB bei 10 kHz

Loudness:
 +8 dB bei 100 Hz
 +2 dB bei 10 kHz
Betriebsspannung: 12 V Gleichstrom, Autobatterie (negative Erdung)

Abmessungen: ca. 178 × 50 × 178 mm (B/H/T)
Einbaumaße: ca. 182 × 53 × 161 mm (B/H/T)
Gewicht: ca. 1,3 kg

Mitgeliefertes Zubehör:
 Kartenfernbedienung: RM-X154
 Montageteile und Anschlusszubehör (1 Satz)
 Behälter für Frontplatte (1)

Sonderzubehör/gesondert erhältliche Geräte:

Joystick: RM-X4S
BUS-kabel (mit einem Cinchkabel geliefert):
RC-61 (1 m), RC-62 (2 m)
CD-Wechsler (10 CDs): CDX-757MX
CD-Wechsler (6 CDs): CDX-T70MX, CDX-T69
MD-Wechsler (6 MDs): MDX-66XLP
Signalquellenwähler: XA-C30
AUX IN-Signalquellenwähler: XA-300

US-amerikanische Patente und Patente anderer Länder lizenziert von Dolby Laboratories.

Hinweis

Dieses Gerät kann nicht an einen digitalen Vorverstärker oder an einen Equalizer, der mit dem Sony-BUS-System kompatibel ist, angeschlossen werden.

Änderungen, die dem technischen Fortschritt dienen, bleiben vorbehalten.



- Bleifreies Lötmetall wird zum Löten bestimmter Teile verwendet. (mehr als 80 %.)
- In bestimmten Leiterplatten werden keine halogenierten Flammschutzmittel verwendet.
- Im Gehäuse werden keine halogenierten Flammschutzmittel verwendet.
- Die Druckfarbe basiert auf Pflanzenölen, frei von leicht flüchtigen organischen Substanzen.
- Es wird kein Polystyrolschaum als Füllmaterial in der Verpackung verwendet.

Störungsbehebung

Anhand der folgenden Checkliste können Sie die meisten Probleme, die möglicherweise an Ihrem Gerät auftreten, selbst beheben.

Bevor Sie die folgende Checkliste durchgehen, überprüfen Sie bitte zunächst, ob Sie das Gerät richtig angeschlossen und bedient haben.

Allgemeines

Das Gerät wird nicht mit Strom versorgt.

- Überprüfen Sie die Kabelverbindungen. Wenn die Anschlüsse in Ordnung sind, überprüfen Sie die Sicherung.
- Wenn Sie das Gerät ausschalten und die Anzeige ausgeblendet ist, können Sie es nicht mit der Kartenfernbedienung bedienen.
→ Schalten Sie das Gerät ein.

Die Motorantenne wird nicht ausgefahren.

Die Motorantenne hat kein Relaiskästchen.

Es ist kein Ton zu hören.

- Die Lautstärke ist zu niedrig.
- Die Funktion zum Dämpfen des Tons oder die Stummschaltfunktion zum Telefonieren (wenn das Schnittstellenkabel eines Autotelefons mit der ATT-Leitung verbunden ist) ist aktiviert.
- Der Fader-Regler (FADER) ist nicht für ein 2-Lautsprecher-System eingestellt.
- Der CD-Wechsler unterstützt das CD-Format (MP3-/ATRAC-CD) nicht.
→ Lassen Sie die CD mit einem MP3-kompatiblen CD-Wechsler von Sony oder mit diesem Gerät wiedergeben.

Kein Signalton ertönt.

- Der Signalton ist deaktiviert (Seite 13).
- Ein gesondert erhältlicher Endverstärker ist angeschlossen und Sie verwenden nicht den integrierten Verstärker.

Der Speicherinhalt wurde gelöscht.

- Die Taste RESET wurde gedrückt.
→ Speichern Sie die Einstellungen erneut.
- Das Stromversorgungskabel wurde gelöst oder die Verbindung zur Batterie besteht nicht mehr.
- Das Stromversorgungskabel ist nicht richtig angeschlossen.

Gespeicherte Sender und die korrekte Uhrzeit werden gelöscht.

Die Sicherung ist durchgebrannt.

Störgeräusche sind zu hören, wenn der Zündschlüssel gedreht wird.

Die Leitungen sind nicht korrekt an den Anschluss für Zubehörgeräte im Auto angeschlossen.

Die Anzeige wird ausgeblendet bzw. erscheint nicht im Display.

- Der Dimmer ist auf „Dimmer on“ eingestellt (Seite 13).
- Die Anzeige wird ausgeblendet, wenn Sie **OFF** gedrückt halten.
→ Halten Sie **OFF** erneut gedrückt, bis die Anzeige eingeblendet wird.
- Die Anschlüsse sind verschmutzt (Seite 18).

Die DSO-Funktion hat keine Wirkung.

Je nach dem Innenraum des jeweiligen Fahrzeugs bzw. dem Musiktyp hat die DSO-Funktion möglicherweise nicht die gewünschte Wirkung.

Die Bilder wechseln automatisch.

Im automatischen Bildwechselmodus kann nicht ein bestimmtes Bild für die Anzeige ausgewählt werden.
→ Wenn Sie ein bestimmtes Bild anzeigen wollen, stellen Sie „A.Image off“ ein (Seite 13).

Im Display werden keine Informationen angezeigt.

→ Stellen Sie „INFO on“ ein (Seite 13).

CD/MD-Wiedergabe

Es lässt sich keine CD/MD einlegen.

- Es ist bereits eine andere CD/MD eingelegt.
- Die CD/MD wurde mit Gewalt falsch herum oder falsch eingelegt.

Die CD/MD lässt sich nicht abspielen.

- Die CD/MD ist beschädigt oder verschmutzt.
- Die CD-R/CD-RW ist nicht als Audio-CD konzipiert (Seite 17).

MP3-Dateien können nicht wiedergegeben werden.

Die CD ist nicht mit dem MP3-Format bzw. der Version kompatibel (Seite 17).

Es dauert länger, bis die Wiedergabe von MP3-Dateien beginnt.

- Bei folgenden CDs dauert es länger, bis die Wiedergabe beginnt:
- CDs mit einer komplizierten Datei-/Ordnerstruktur.
 - Multisession-CDs.
 - CDs, zu denen noch Daten hinzugefügt werden können.

Eine ATRAC-CD kann nicht abgespielt werden.

- Die CD wurde nicht mit autorisierter Software wie SonicStage oder SonicStage Simple Burner erstellt.
- Titel, die nicht in einer Gruppe enthalten sind, können nicht abgespielt werden.

Im Display angezeigte Informationen laufen nicht automatisch durch.

- Bei CDs/MDs mit sehr viel Textinformationen laufen diese im Display möglicherweise nicht durch.
- „A.Scroll“ ist auf „off“ eingestellt.
 - Stellen Sie „A.Scroll“ ein (Seite 13) oder drücken Sie **(SCRL)** auf der Kartenfernbedienung.

Tonsprünge treten auf.

- Das Gerät ist nicht richtig installiert.
 - Installieren Sie das Gerät in einem Winkel von unter 45° an einem stabilen Teil des Fahrzeugs.
- Die CD/MD ist beschädigt oder verschmutzt.

Die Funktionstasten funktionieren nicht.**Die CD/MD lässt sich nicht auswerfen.**

Drücken Sie die Taste RESET (Seite 4).

Ein gesondert erhältlicher MGS-X1 oder ein MD-Wechsler sind angeschlossen, aber „MS“ bzw. „MD“ wird nicht als Tonquelle angezeigt.

Dieses Gerät erkennt den MGS-X1 als ein MD-Gerät.
→ Drücken Sie **(SOURCE)** so oft, bis „MS“ oder „MD“ erscheint, und drücken Sie dann mehrmals **(MODE)**.

Radioempfang**Sender lassen sich nicht empfangen.****Der Ton ist stark gestört.**

- Schließen Sie eine Motorantennen-Steuerleitung (blau) oder eine Stromversorgungsleitung für Zubehörgeräte (rot) an die Stromversorgungsleitung für den Antennenverstärker des Fahrzeugs an (nur, wenn das Fahrzeug mit einer in der Heck-/Seitenfensterscheibe integrierten UKW/MW/LW-Antenne ausgestattet ist).
- Prüfen Sie die Verbindung der Autoantenne.
- Die Autoantenne wird nicht ausgefahren.
 - Prüfen Sie die Verbindung der Motorantennen-Steuerleitung.
- Überprüfen Sie die Frequenz.
- Wenn der DSO-Modus aktiviert ist, ist der Ton manchmal gestört.
 - Setzen Sie DSO auf „OFF“ (Seite 7).

Gespeicherte Sender lassen sich nicht einstellen.

- Speichern Sie den/die Sender unter der korrekten Frequenz ab.
- Das Sendesignal ist zu schwach.

Der automatische Sendersuchlauf funktioniert nicht.

- Der lokale Sendersuchmodus ist auf „on“ eingestellt.
 - Setzen Sie „Local“ auf „off“ (Seite 13).
- Das Sendesignal ist zu schwach.
 - Stellen Sie die Sender manuell ein.

Während des UKW-Empfangs blinkt die Anzeige „ST“.

- Stellen Sie die Frequenz genau ein.
- Das Sendesignal ist zu schwach.
 - Setzen Sie „Mono“ auf „on“ (Seite 13).

Eine UKW-Stereosendung ist nur monaural zu hören.

Das Gerät ist in den monauralen Empfangsmodus geschaltet.
→ Setzen Sie „Mono“ auf „off“ (Seite 13).

RDS**Der Sendersuchlauf (SEEK) startet nach ein paar Sekunden Radioempfang.**

Der Sender ist kein Verkehrsfunksender (TP) oder die Sendesignale sind zu schwach.
→ Deaktivieren Sie TA (Seite 10).

Es sind keine Verkehrsdurchsagen zu hören.

- Aktivieren Sie TA (Seite 10).
- Der Sender sendet keine Verkehrsdurchsagen, obwohl es sich um einen Verkehrsfunksender handelt.
 - Stellen Sie einen anderen Sender ein.

Bei der PTY-Funktion wird „-----“ angezeigt.

- Der aktuelle Sender ist kein RDS-Sender.
- Es wurden keine RDS-Daten empfangen.
- Der Sender gibt den Programmtyp nicht an.

Fortsetzung auf der nächsten Seite →

Fehleranzeigen/Meldungen

Blank*¹

Die MD enthält keine Titel.*²

→ Legen Sie eine MD ein, auf der Titel aufgezeichnet sind.

Error*¹

• Die CD/MD ist verschmutzt oder falsch herum eingelegt.*²

→ Reinigen Sie die CD/MD bzw. legen Sie sie korrekt ein.

• Die CD/MD kann aufgrund einer Störung nicht wiedergegeben werden.

→ Legen Sie eine andere CD/MD ein.

Failure

Die Lautsprecher-/Verstärkeranschlüsse sind nicht korrekt.

→ Schlagen Sie in der Installationsanleitung nach, wie die Anschlüsse korrekt vorgenommen werden müssen.

Load

Der Wechsler lädt die CD/MD.

→ Warten Sie, bis der Ladevorgang abgeschlossen ist.

Local Seek +/-

Beim automatischen Sendersuchlauf ist der lokale Suchmodus aktiviert.

NO AF

Für den aktuellen Sender gibt es keine Alternativfrequenz.

→ Drücken Sie **◀** oder **▶**, solange der Sendername blinkt. Das Gerät beginnt dann mit der Suche nach einer Frequenz mit denselben PI-Daten (Programme Identification-Daten) und „PI Seek“ wird angezeigt.

NO Album Name

Für den Titel gibt es keinen Gruppennamen.

NO Data

Alle individuellen Namen wurden gelöscht bzw. es sind keine Namen gespeichert.

NO Disc

Im CD/MD-Wechsler befindet sich keine CD/MD.

→ Legen Sie CDs/MDs in den Wechsler ein.

NO Disc Name

Für den Titel gibt es keinen CD/MD-Namen.

NO ID3 Tag

Die MP3-Datei enthält keine ID3-Tag-Informationen.

NO Info

Die ATRAC3-/ATRAC3plus-Datei enthält keine Textinformationen.

NO Magazine

Das CD-Magazin ist nicht in den CD-Wechsler eingesetzt.

→ Setzen Sie das Magazin in den Wechsler ein.

NO Music

Die CD enthält keine Musikdateien.

→ Legen Sie eine Musik-CD in dieses Gerät oder den MP3-kompatiblen Wechsler ein.

NO TP

Das Gerät sucht weiter nach verfügbaren Verkehrsfunksendern.

NO Track Name

Für den Titel gibt es keinen Titelnamen.

Not Read

Die CD/MD-Informationen wurden vom Gerät nicht eingelesen.

→ Legen Sie die CD/MD ein und wählen Sie sie aus der Liste aus.

Not Ready

Der Deckel des MD-Wechslers ist offen oder die MDs wurden nicht korrekt eingelegt.

→ Schließen Sie den Deckel bzw. legen Sie die MDs korrekt ein.

Offset

Es liegt möglicherweise eine interne Fehlfunktion vor.

→ Überprüfen Sie die Kabelverbindungen. Wenn die Fehleranzeige weiterhin im Display angezeigt wird, wenden Sie sich an einen Sony-Händler.

Read

Das Gerät liest gerade alle Titel- und Gruppeninformationen von der CD/MD ein.

→ Bitte warten Sie, bis das Einlesen abgeschlossen ist. Die Wiedergabe beginnt danach automatisch. Je nach CD/MD-Struktur kann das Einlesen länger als eine Minute dauern.

Push Reset

Das CD-Gerät bzw. der CD/MD-Wechsler kann wegen einer Störung nicht bedient werden.

→ Drücken Sie die Taste RESET (Seite 4).

„...“ oder „...“

Sie sind beim Vorwärts- oder Rückwärtssuchen am Anfang bzw. Ende der CD angelangt und können nicht weitersuchen.

„□“

Das Zeichen kann mit diesem Gerät nicht angezeigt werden.

*¹ Wenn während der Wiedergabe einer CD oder MD ein Fehler auftritt, wird die Nummer der CD bzw. MD nicht im Display angezeigt.

*² Die Nummer der CD/MD, die den Fehler verursacht, erscheint im Display.

Wenn sich das Problem mit diesen Abhilfemaßnahmen nicht beheben lässt, wenden Sie sich an einen Sony-Händler.







Wenn Sie das Gerät aufgrund einer Störung bei der CD-Wiedergabe zur Reparatur bringen, bringen Sie bitte auch die CD mit, die eingelegt war, als das Problem zum ersten Mal auftrat.

Félicitations !

Nous vous remercions d'avoir fait l'acquisition de ce lecteur de disques compacts Sony. Vous pouvez profiter de cet appareil grâce aux fonctions ci-dessous.

• Lecture de CD

Possibilité de lecture de CD-DA (contenant également des informations CD TEXT*), de CD-R/CD-RW (fichiers MP3 contenant également des multisections (page 17)) et des CD ATRAC (format ATRAC3 et ATRAC3plus (page 17)).

| Type de disque | Symbole indiqué sur le disque | |
|-----------------|--|--|
| CD-DA |  |  |
| MP3 CD ATRAC |   |   |

• Réception radio

- Vous pouvez mémoriser jusqu'à 6 stations pour chaque bande de fréquences (FM1, FM2, FM3, MW (PO) et LW (GO)).
- **BTM** (mémorisation des meilleurs accords) : l'appareil sélectionne les stations émettant des signaux forts et les mémorise.

• Services RDS

Vous pouvez utiliser une station FM disposant du système RDS (Radio Data System).

• Réglage du son

- **EQ7** : vous pouvez sélectionner une courbe d'égaliseur pour 7 types de musique.
- **DSO** (Répartiteur dynamique du son émis) : crée un champ sonore mieux réparti grâce à une synthèse de haut-parleurs virtuels, afin d'améliorer le son des haut-parleurs même si ceux-ci sont installés dans la partie inférieure des portières.
- **BBE MP** : améliore les sons compressés numériquement, par exemple les fichiers MP3. Pour plus de détails, reportez-vous à l'explication suivante.

• Réglage de l'image

Vous pouvez régler différents motifs d'affichage sur l'appareil.

- Space Producer : crée des motifs animés à l'écran, en synchronisation avec la musique.

• Fonctionnement de l'appareil en option

En plus de la lecture, cet appareil vous permet aussi de commander des changeurs CD ou MD en option ainsi que des appareils portatifs Sony en option.

* Un disque CD TEXT est un CD-DA contenant des informations, telles que le nom du disque, le nom de l'artiste et le nom des plages.

Avertissement au cas où le contact de votre voiture ne dispose pas d'une position ACC

Après avoir coupé le moteur, n'oubliez pas de maintenir la touche (OFF) de l'appareil enfoncée jusqu'à ce que l'affichage disparaisse.

Sinon, l'affichage n'est pas désactivé et la batterie se décharge.

CLASS 1
LASER PRODUCT

Cette étiquette est située sur la partie inférieure du châssis.

BBE[®] MP Le procédé BBE MP **DIGITAL** améliore le son compressé numériquement, comme le MP3, en restaurant et en optimisant les harmoniques les plus élevées perdues au cours de la compression. Le processus BBE MP est fondé sur la génération d'harmoniques d'ordre paire à partir du matériel source en leur restituant leur richesse, leurs détails et leurs nuances.

SonicStage et son logo sont des marques commerciales de Sony Corporation. ATRAC, ATRAC3, ATRAC3plus et leurs logos sont des marques commerciales de Sony Corporation.

Préparation

| | |
|---|---|
| Réinitialisation de l'appareil | 4 |
| Réglage de l'horloge | 4 |
| Mode DEMO | 4 |
| Retrait de la façade | 4 |
| Installation de la façade | 5 |
| Insertion du disque dans l'appareil | 5 |
| Ejection du disque | 5 |

Emplacement des commandes et opérations de base

| | |
|-------------------------------------|---|
| Appareil principal | 6 |
| Mini-télécommande RM-X154 | 6 |

CD

| | |
|--|---|
| Rubriques d'affichage | 8 |
| Lecture répétée et aléatoire | 8 |

Radio

| | |
|--|----|
| Réception et mémorisation des stations | 9 |
| Mémorisation automatique — BTM | 9 |
| Mémorisation manuelle | 9 |
| Réception des stations mémorisées | 9 |
| Recherche automatique des fréquences | 9 |
| Réception d'une station via une liste | |
| — LIST | 9 |
| Fonction RDS | 9 |
| Aperçu | 9 |
| Réglages AF et TA/TP | 10 |
| Sélection de PTY | 11 |
| Réglage de CT | 11 |

Autres fonctions

| | |
|--|----|
| Modification des caractéristiques du son | 12 |
| Réglage des caractéristiques du son | 12 |
| Réglage de la courbe de l'égaliseur | |
| — EQ7 Tune | 12 |
| Réglages des paramètres de menu | |
| — MENU | 12 |
| Utilisation d'un appareil en option | 14 |
| Changeur CD/MD | 14 |
| Satellite de commande RM-X4S | 15 |
| Appareil audio auxiliaire | 16 |

Informations complémentaires

| | |
|---|----|
| Précautions | 16 |
| Remarques sur les disques | 16 |
| A propos des fichiers MP3 | 17 |
| A propos de CD ATRAC | 17 |
| Entretien | 18 |
| Démontage de l'appareil | 18 |
| Spécifications | 19 |
| Dépannage | 20 |
| Affichage des erreurs et messages | 21 |

Préparation

Réinitialisation de l'appareil

Avant la première mise en service de l'appareil, après avoir remplacé la batterie du véhicule ou modifié les raccordements, vous devez réinitialiser l'appareil.

Retirez la façade et appuyez sur la touche RESET avec un objet pointu, comme un stylo à bille.

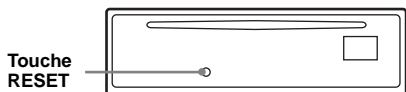

Remarque

Une pression sur la touche RESET remet l'heure à zéro et efface certaines informations mémorisées.

Réglage de l'horloge

L'horloge numérique fonctionne suivant un cycle de 24 heures.

(Avec la mini-télécommande)

- 1 Appuyez sur (MENU).
- 2 Appuyez plusieurs fois sur ↑ ou ↓ jusqu'à ce que « Clock Adjust » s'affiche.
- 3 Appuyez sur (ENTER).
- 4 Appuyez sur ↑ ou ↓ pour régler l'heure et les minutes.
Appuyez sur ← ou → pour modifier l'indication numérique.
- 5 Appuyez sur (ENTER).
L'horloge démarre.

Réglez « Clock on » (page 13) pour afficher l'heure pendant la lecture ou la réception.

Conseil

Vous pouvez régler l'horloge automatiquement au moyen de la fonction RDS (page 11).

Mode DEMO

Lorsque l'appareil est mis hors tension, l'horloge s'affiche en premier, puis le mode de démonstration (DEMO) active l'écran de démonstration.

Pour annuler le mode DEMO, réglez « Demo off » dans le menu (page 13) tandis que l'appareil est hors tension.

Retrait de la façade

Vous pouvez retirer la façade de cet appareil pour le protéger du vol.

Alarme d'avertissement

Si vous mettez la clé de contact en position OFF sans ôter la façade, l'alarme d'avertissement retentit pendant quelques secondes.

L'alarme est émise uniquement lorsque l'amplificateur intégré est utilisé.

- 1 Appuyez sur (OFF).
L'appareil est hors tension.
- 2 Appuyez sur (OPEN).
La façade bascule vers le bas.
- 3 Faites glisser la façade vers la droite, puis tirez-la doucement vers l'extrémité gauche.

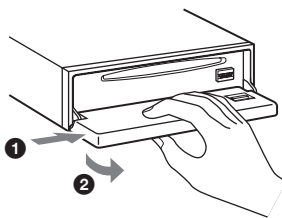

Remarques

- N'exercez pas de pression excessive sur la façade ni sur la enêtre d'affichage et ne la laissez pas tomber.
- N'exposez pas la façade à des températures élevées ou à l'humidité. Evitez de la laisser dans un véhicule en stationnement, sur le tableau de bord ou la plage arrière.

Conseil

Lorsque vous transportez la façade, glissez-la dans l'étui fourni à cet effet.

Installation de la façade

Placez l'orifice (A) de la façade sur la tige (B) de l'appareil, puis poussez légèrement sur le côté gauche pour l'enclencher.

Appuyez sur la touche (SOURCE) de l'appareil (ou insérez un disque) pour faire fonctionner l'appareil.

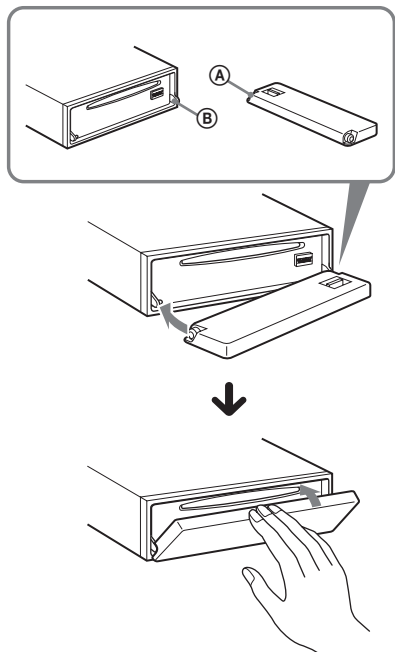

Remarque

Ne posez rien sur la face interne de la façade.

Insertion du disque dans l'appareil

- 1 Appuyez sur (OPEN).
- 2 Insérez le disque (côté imprimé vers le haut).

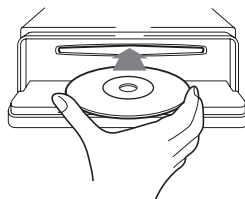

- 3 Fermez la façade.
La lecture commence automatiquement.

Ejection du disque

- 1 Appuyez sur (OPEN).
- 2 Appuyez sur ▲.
Le disque est éjecté.
- 3 Fermez la façade.

Emplacement des commandes et opérations de base

Appareil principal

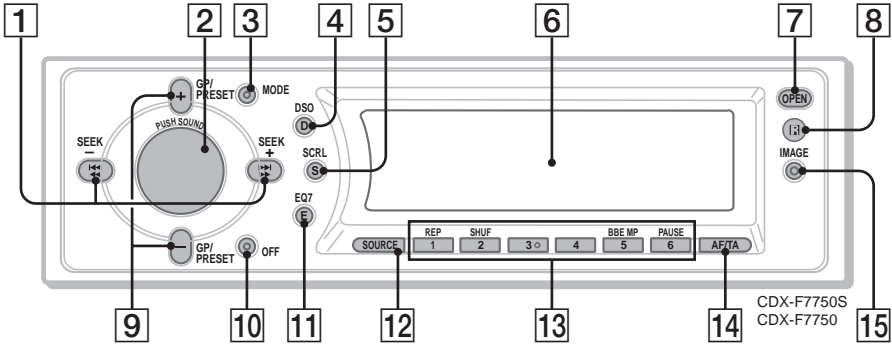

Sans la façade

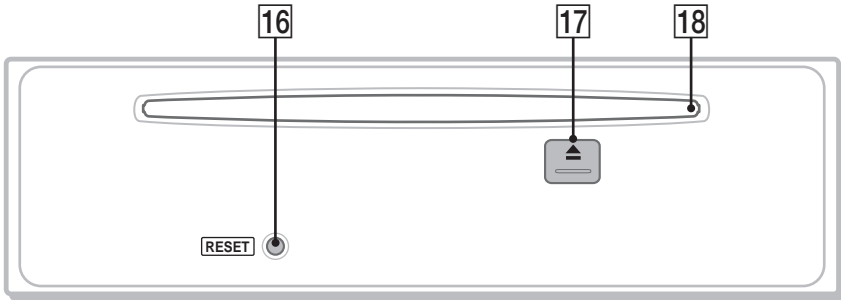

Mini-télécommande RM-X154

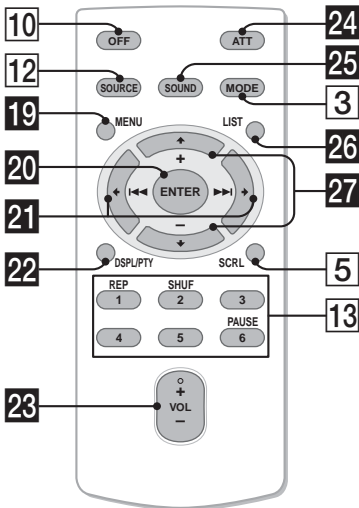

Pour plus de détails, reportez-vous aux numéros de pages indiqués entre parenthèses. Les touches correspondantes sur la mini-télécommande commandent les mêmes fonctions que celles de l'appareil.

1 Touches SEEK -/+

Radio :

Syntonisation automatique de stations (appuyez) ; recherche manuelle d'une station (appuyez sur la touche et maintenez-la enfoncée).

CD :

Saut de plages (appuyez) ; saut de plages en continu (appuyez, puis appuyez dans un délai d'environ 1 seconde et maintenez la touche enfoncée) ; avance/retour rapide dans une plage (appuyez sur la touche et maintenez-la enfoncée).

2 Molette de réglage du volume/Touche SOUND 12

Permet de régler le volume (tournez) ; sélection des paramètres du son (appuyez).

3 Touche MODE 9, 14

Permet de sélectionner la bande radio (FM/MW (PO)/LW (GO)) ou l'appareil*1.

4 Touche DSO 2
Permet de sélectionner le mode DSO (1, 2, 3 ou OFF). Plus la valeur est élevée, plus l'effet est prononcé.

5 Touche SCRL (défilement) 8
Pour faire défiler les rubriques d'affichage.

6 Fenêtre d'affichage

7 Touche OPEN 5

8 Récepteur de la mini-télécommande

9 Touches GP*2/PRESET +/-

Permettent de sélectionner des stations présélectionnées ou de sauter des groupes (appuyez) ; de sauter plusieurs groupes de suite (appuyez et maintenez la touche enfoncée).

10 Touche OFF

Permet de mettre l'appareil hors tension/ d'arrêter la source.

11 Touche EQ7 (égaliseur)

Permet de sélectionner un type d'égaliseur (Xplod, VOCAL, CLUB, JAZZ, NEWAGE, ROCK, CUSTOM ou OFF).

12 Touche SOURCE

Permet de mettre l'appareil sous tension et de changer la source (radio/CD/MD*3/ AUX*4).

13 Touches numériques

Radio :

Permet de recevoir les stations enregistrées (appuyez) ; de mémoriser des stations (appuyez et maintenez la touche enfoncée).
CD/MD*3 :

① : **REP 8**

② : **SHUF 8**

⑤ : **BBE MP*5*6 2**

Pour activer la fonction BBE MP, réglez « BBE MP on ». Pour la désactiver, réglez « BBE MP off ».

⑥ : **PAUSE*6**

Pour interrompre la lecture. Appuyez de nouveau sur cette touche pour annuler.

14 Touche AF (fréquences alternatives)/ TA (messages de radioguidage) 10

Permet de régler AF et TA/TP en RDS.

15 Touche IMAGE 2

Permet de sélectionner le motif d'affichage. Mode Space Producer → Mode Papier peint 1-3 → Mode Analyseur de spectre 1-5 → Mode Film 1-3 → mode de lecture/réception normal

16 Touche RESET 4

17 Touche ▲ (éjection) 5

Permet d'éjecter le disque.

18 Fente d'insertion des disques 5

Permet d'insérer le disque.

Les touches suivantes de la mini-télécommande ont également des touches/fonctions différentes de celles de l'appareil.

19 Touche MENU

Permet de rentrer dans le menu.

20 Touche ENTER

Permet de valider un réglage.

21 Touches ◀ (◀◀) / ▶▶ (▶▶▶)

Permettent de commander la radio ou le CD, identiques à la commande (SEEK) +/- sur l'appareil.

22 Touche DSPL (affichage)/PTY (type d'émission) 8, 11, 15

Permet de modifier les rubriques d'affichage et de sélectionner PTY en RDS.

23 Touche VOL (volume) +/-

Permet de régler le niveau du volume.

24 Touche ATT (atténuation du son)

Permet d'atténuer le son. Appuyez de nouveau sur cette touche pour annuler.

25 Touche SOUND 12

Sélection des options audio.

26 Touche LIST 9, 15

Permet d'afficher les titres automatiquement.

27 Touches ↑ (+) / ↓ (-)

Permettent de commander la radio ou le CD, identiques à la commande (GP/PRESET) +/- sur l'appareil.

*1 Lorsqu'un changeur de CD/MD est raccordé.

*2 Lorsqu'un fichier MP3 ou un CD ATRAC est lu et qu'aucun changeur n'est raccordé. Si le changeur est raccordé, le fonctionnement est différent. Reportez-vous à la page 14.

*3 Lorsqu'un changeur MD est raccordé.

*4 Lorsqu'un appareil portable Sony en option est raccordé.

*5 L'appareil uniquement.

*6 Lors de la lecture sur cet appareil.

Remarque

Si vous mettez l'appareil hors tension et que l'affichage est désactivé, il ne peut plus être utilisé avec la mini-télécommande sauf si la touche (SOURCE) de l'appareil est enfoncée ou si un disque est inséré dans le lecteur pour l'activer.

Conseil

Pour obtenir des informations détaillées sur la façon de remplacer la pile, reportez-vous à la section « Remplacement de la pile au lithium de la mini-télécommande » à la page 18.

Pour obtenir des informations détaillées sur le raccordement à un changeur CD/MD, reportez-vous à la page 14.

Rubriques d'affichage

Exemple : lorsque vous sélectionnez le mode de lecture normal en appuyant plusieurs fois sur **(IMAGE)** (page 7).

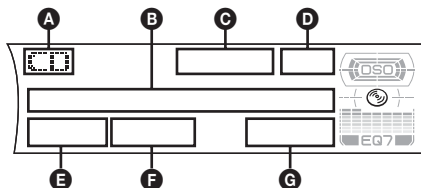

- A** Source
- B** Nom du disque/artiste, Nom du groupe, Nom de la plage, Informations textuelles*¹
- C** Indication MP3/BBE
- D** Horloge*²
- E** Numéro de groupe
- F** Numéro de plage
- G** Temps de lecture écoulé

*¹ Lorsque vous lisez un MP3, l'étiquette ID3 s'affiche et lorsque vous lisez un CD ATRAC, des informations textuelles écrites par SonicStage, etc. sont affichées.

*² Lorsque le mode Horloge est réglé sur « on » (page 13).

Pour changer de rubriques d'affichage **B**, appuyez sur **(DSPL)** sur la mini-télécommande ; pour faire défiler les rubriques d'affichage **B**, appuyez sur **(SCRL)** ou réglez « A.Scroll on » (page 13).

Conseil

Les rubriques affichées diffèrent selon le type de disque, le format d'enregistrement et les réglages. Pour plus de détails sur le format MP3, voir page 17 et voir page 17 concernant le format CD ATRAC.

Lecture répétée et aléatoire

1 En cours de lecture, appuyez plusieurs fois sur **(1)** (REP) ou sur **(2)** (SHUF) jusqu'à ce que le réglage souhaité apparaisse.

| Sélectionnez | Pour lire |
|-----------------------|------------------------------------|
| Repeat Track | une page en boucle. |
| Repeat Group* | un groupe en boucle. |
| Shuffle Group* | un groupe dans un ordre aléatoire. |
| Shuffle Disc | un disque dans un ordre aléatoire. |

* Lors de la lecture d'un fichier MP3/CD ATRAC.

Pour revenir au mode de lecture normal, sélectionnez « Repeat off » ou « Shuffle off ».

Radio

Réception et mémorisation des stations

Attention

Pour syntoniser des stations pendant que vous conduisez, utilisez la fonction de mémorisation des meilleurs accords (BTM) afin d'éviter les accidents.

Mémorisation automatique — BTM

(Avec la mini-télécommande)

1 Appuyez plusieurs fois sur (SOURCE) jusqu'à ce que l'indication « TUNER » apparaisse.

Appuyez plusieurs fois sur (MODE) pour changer de bande. Vous pouvez sélectionner FM1, FM2, FM3, MW (PO) ou LW (GO).

2 Appuyez sur (MENU), puis appuyez plusieurs fois sur ↑ ou ↓ jusqu'à ce que l'indication « BTM » apparaisse.

3 Appuyez sur (ENTER).

L'appareil enregistre les stations sur les touches numériques dans l'ordre des fréquences.

Un bip retentit lorsque le réglage est mémorisé.

Mémorisation manuelle

1 Lorsque vous recevez la station que vous souhaitez mémoriser, appuyez sur une touche numérique (1 à 6) et maintenez-la enfoncée jusqu'à ce que l'indication « Memory » apparaisse.

Le numéro de la touche apparaît dans la fenêtre d'affichage.

Remarque

Si vous essayez de mémoriser une autre station sur la même touche numérique, la station mémorisée précédemment est effacée.

Conseil

Lorsqu'une station RDS est mémorisée, le réglage AF/TA est également mémorisé (page 10).

Réception des stations mémorisées

1 Sélectionnez la bande, puis appuyez sur une touche numérique (1 à 6) ou (GP/PRESET) +/-.

Recherche automatique des fréquences

1 Sélectionnez la bande, puis appuyez sur (SEEK) +/- pour rechercher la station.

Le balayage s'interrompt lorsque l'appareil capte une station. Répétez cette procédure jusqu'à ce que vous captiez la station souhaitée.

Conseil

Si vous connaissez la fréquence de la station que vous souhaitez écouter, maintenez la touche (SEEK) +/- enfoncée pour localiser la fréquence approximativement, puis appuyez plusieurs fois sur (SEEK) +/- pour régler la fréquence souhaitée avec précision (recherche manuelle des fréquences).

Réception d'une station via une liste — LIST

Vous pouvez établir une liste des fréquences.

(Avec la mini-télécommande)

1 Sélectionnez la bande, puis appuyez sur (LIST).

La fréquence s'affiche.

2 Appuyez plusieurs fois sur ↑ ou ↓ jusqu'à ce que la station souhaitée s'affiche.

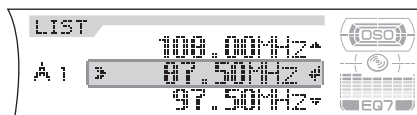

3 Appuyez sur (ENTER) pour recevoir la station.

Fonction RDS

Aperçu

Les stations FM disposant du système RDS (Radio Data System) transmettent des informations numériques inaudibles en même temps que le signal normal de leurs émissions radio.

Suite à la page suivante →

Rubriques d'affichage

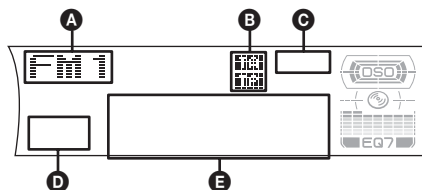

- A** Bande radio, fonctionnement
- B** TA/TP*1
- C** Horloge*2
- D** Numéro de présélection
- E** Fréquence*3 (Nom de la station), données RDS

*1 L'indication « TA » clignote pendant les messages de radioguidage. L'indication « TP » s'allume lorsqu'une de ces stations est captée.

*2 Lorsque le mode Horloge est réglé sur « on » (page 13).

*3 Lorsque vous captez la station RDS, « * » est affiché à gauche de l'indication de la fréquence.

Pour modifier les rubriques d'affichage **E**, appuyez sur **(DSPL)** sur la mini-télécommande.

Services RDS

Cet appareil propose automatiquement les services RDS, comme suit :

AF (Fréquences alternatives)

Permet de sélectionner et de régler de nouveau la station ayant le signal le plus fort sur un réseau. Cette fonction vous permet d'écouter la même émission en continu pendant un voyage de longue distance sans avoir à régler de nouveau cette station manuellement.

TA (messages de radioguidage)/ TP (programmes de radioguidage)

Propose les messages/programmes de radioguidage disponibles à cet instant. Tout message/programme reçu interrompt la source sélectionnée en cours de diffusion.

PTY (Types d'émission)

Permet d'afficher le type de l'émission en cours et de rechercher votre type d'émission sélectionné.

CT (Heure)

Les données CT (heure) accompagnant la transmission RDS assurent un réglage de l'horloge.

Remarques

- Selon le pays ou la région où vous vous trouvez, il est possible que les services RDS ne soient pas tous disponibles.
- La fonction RDS ne fonctionne pas correctement si le signal de retransmission est faible ou si la station syntonisée ne transmet pas de données RDS.

Réglages AF et TA/TP

- 1 Appuyez plusieurs fois sur **(AF/TA)** jusqu'à ce que le réglage souhaité apparaisse.

Sélectionnez Pour

| | |
|------------------|------------------------------|
| AF on | activer AF et désactiver TA. |
| TA on | activer TA et désactiver AF. |
| AF TA on | activer AF et TA. |
| AF TA off | désactiver AF et TA. |

Mémorisation des stations RDS avec les réglages AF et TA

Vous pouvez préréglager les stations RDS avec les réglages AF et TA. Si vous utilisez la fonction BTM, seules les stations RDS sont mémorisées avec les mêmes réglages AF/TA.

Si vous effectuez un préréglage manuel, vous pouvez préréglager à la fois des stations RDS et non-RDS, avec leurs réglages AF/TA respectifs.

- 1 Réglez AF/TA, puis mémorisez la station à l'aide de la fonction BTM ou manuellement.

Préréglage du volume sonore des messages de radioguidage

Vous pouvez préréglager le niveau de volume des messages de radioguidage de façon à ne manquer aucune information.

- 1 Tournez la molette de réglage du volume pour régler le niveau de volume.
- 2 Appuyez sur la touche **(AF/TA)** et maintenez-la enfoncée jusqu'à ce que l'indication « TA Volume » apparaisse.

Réception de messages d'urgence

Lorsque la fonction AF ou TA est activée, les messages d'urgence interrompent automatiquement la source sélectionnée en cours de diffusion.

Ecoute continue d'une émission régionale — Regional

Lorsque la fonction AF est activée : ce réglage par défaut restreint la réception à une région spécifique, afin que la syntonisation ne passe pas automatiquement à une autre station régionale dont les signaux sont plus puissants.

Si vous quittez la zone de réception de cette émission régionale, réglez « Regional off » dans le menu (page 13).

Remarque

Cette fonction est inopérante au Royaume-Uni et dans certaines autres régions.

Fonction de liaison locale (Royaume-Uni uniquement)

Cette fonction vous permet de sélectionner d'autres stations locales de la région, même si elles ne sont pas associées à vos touches numériques.

- 1 En réception FM, appuyez sur une touche numérique (① à ⑥) sur laquelle une station locale est mémorisée.
- 2 Dans les 5 secondes qui suivent, appuyez de nouveau sur la touche numérique de la station locale.
Répétez cette procédure jusqu'à ce que vous captiez la station locale souhaitée.

Sélection de PTY

(Avec la mini-télécommande)

- 1 Appuyez sur (PTY) en cours de réception FM.

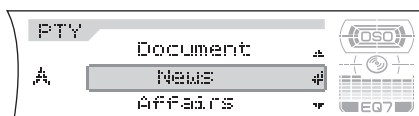

Le nom du type d'émission diffusé apparaît si la station transmet des données PTY.

- 2 Appuyez plusieurs fois sur ↑ ou ↓ jusqu'à ce que le type d'émission souhaité s'affiche.
- 3 Appuyez sur (ENTER).
L'appareil commence à rechercher une station diffusant le type d'émission sélectionné.

Types d'émissions

News (nouvelles), **Affairs** (dossiers d'actualité), **Info** (informations), **Sport** (sport), **Educate** (programmes éducatifs), **Drama** (théâtre), **Culture** (culture), **Science** (science), **Varied** (divers), **Pop M** (musique populaire), **Rock M** (rock), **Easy M** (musique légère), **Light M** (musique classique légère), **Classics** (musique classique), **Other M** (autres styles de musique), **Weather** (météo), **Finance** (finance), **Children** (émissions pour les enfants), **Social A** (affaires sociales), **Religion** (religion), **Phone In** (émissions en ligne ouverte), **Travel** (voyage), **Leisure** (loisirs), **Jazz** (musique jazz), **Country** (musique country), **Nation M** (musique nationale), **Oldies** (musique d'autrefois), **Folk M** (musique folk), **Document** (documentaires)

Remarque

Cette fonction est inopérante dans certains pays ou régions où les données PTY ne sont pas disponibles.

Réglage de CT

- 1 Réglez « CT on » dans le menu (page 13).

Remarques

- Il est possible que la fonction CT ne fonctionne pas, même si une station RDS est captée.
- Il peut y avoir une différence entre l'heure réglée par la fonction CT et l'heure réelle.

Autres fonctions

Modification des caractéristiques du son

Réglage des caractéristiques du son

Vous pouvez régler les graves, les aigus, la balance gauche-droite, l'équilibre avant-arrière, ainsi que le volume du caisson de graves.

- 1 Sélectionnez une source, puis appuyez plusieurs fois sur **(SOUND)** pour sélectionner l'option de votre choix.

Le paramètre change comme suit :

BASS (graves) → **TREBLE** (aigus) →

BALANCE (gauche-droite) →

FADER (avant-arrière) →

SUB WOOFER (caisson de graves)*

* « ∞ » est affiché au réglage le plus bas et peut être réglé par incréments de 20.

- 2 Tournez plusieurs fois sur la molette de réglage du volume pour régler le paramètre sélectionné.

Le réglage est terminé après 3 secondes et la fenêtre d'affichage revient au mode de lecture/réception normal.

Remarque

Effectuez ce réglage dans les 3 secondes après avoir sélectionné le paramètre.

Avec la mini-télécommande

A l'étape 2, pour régler le paramètre sélectionné, appuyez sur **←** ou **→**.

Réglage de la courbe de l'égaliseur — EQ7 Tune

Vous pouvez régler et mémoriser les paramètres de l'égaliseur pour différentes gammes de tonalité.

(Avec la mini-télécommande)

- 1 Sélectionnez une source, puis appuyez sur **(MENU)**.
- 2 Appuyez plusieurs fois sur **↑** ou **↓** jusqu'à ce que l'indication « EQ7 tune » apparaisse, puis appuyez sur **(ENTER)**.
- 3 Appuyez plusieurs fois sur **←** ou **→** pour sélectionner le type d'égaliseur souhaité, puis appuyez sur **(ENTER)**.
- 4 Pour sélectionner la fréquence souhaitée, appuyez plusieurs fois sur **←** ou **→**.

La fréquence change comme suit :

62Hz ↔ 157Hz ↔ 396Hz ↔ 1.0kHz
↔ 2.5kHz ↔ 6.3kHz ↔ 16kHz

- 5 Appuyez plusieurs fois sur **↑** ou **↓** pour régler le niveau de volume souhaité.

Le niveau de volume peut être réglé par incréments de 1 dB, de -10 dB à +10 dB.



Répétez les étapes 4 et 5 pour régler la courbe de l'égaliseur.

Pour restaurer la courbe par défaut de l'égaliseur, appuyez sur la touche **(ENTER)** et maintenez-la enfoncée.

- 6 Appuyez deux fois sur **(MENU)**.

Le réglage est terminé et la fenêtre d'affichage revient en mode de lecture/réception normal.

Réglages des paramètres de menu — MENU

Vous pouvez ajuster différents paramètres de menu à l'aide des 4 touches fléchées de la mini-télécommande.

(Avec la mini-télécommande)

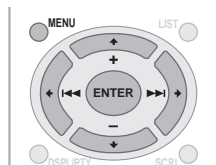

- 1 Appuyez sur **(MENU)**.
- 2 Appuyez plusieurs fois sur **↑** ou **↓** jusqu'à ce que le paramètre souhaité apparaisse.
- 3 Appuyez sur **←** ou **→** pour sélectionner le paramètre souhaité (par exemple : « on » ou « off »).
- 4 Appuyez sur **(ENTER)**.
Le réglage est terminé et la fenêtre d'affichage revient en mode de lecture/réception normal.

Remarque

Les rubriques affichées diffèrent selon la source et le réglage.

Conseil

Vous pouvez facilement passer d'une catégorie à l'autre en appuyant sur ↑ ou ↓ et en maintenant la touche enfoncée.

Les paramètres suivants peuvent être réglés (reportez-vous à la page indiquée pour plus de détails) :

« ● » indique les réglages par défaut.

Setup (Réglage)

Clock Adjust (réglage de l'horloge) (page 4)

CT (heure)

Pour régler « on » ou « off » (●) (page 10, 11).

Beep

Pour régler « on » (●) ou « off ».

RM (satellite de commande)

Pour modifier le sens de fonctionnement du satellite de commande.

– « Normal » (●) : pour utiliser le satellite de commande dans le sens par défaut.

– « Reverse » : lorsque vous installez le satellite de commande à droite de la colonne de direction.

AUX-A*1 (Son AUX)

Pour régler l'affichage de la source AUX sur « on » (●) ou « off » (page 16).

Display (Fenêtre d'affichage)

Clock (informations relatives à l'heure)

Pour afficher l'horloge et les rubriques d'affichage ou les images simultanément.

– « on » : pour les afficher simultanément.

– « off » (●) : pour ne pas les afficher simultanément.

A.Image (image automatique)

Le mode d'image automatique (Auto Image) permet de passer automatiquement d'un motif d'affichage à l'autre (à intervalles de 10 secondes).

– « off » (●) : pour ne pas changer l'image automatiquement.

– « ALL » : pour faire défiler plusieurs fois les images d'affichage de tous les modes d'affichage.

– « SA » : pour passer en continu d'un motif d'affichage à l'autre dans le mode Analyseur de spectre.

– « Movie » : pour passer en continu d'un motif d'affichage à l'autre dans le mode Film.

INFO (informations relatives à l'affichage)

Pour afficher les rubriques (en fonction de la source, etc.) au bas de l'affichage pendant qu'une image est affichée.

– « on » (●) : pour afficher les paramètres.

– « off » : pour ne pas afficher les paramètres.

Dimmer (Régulateur de luminosité)

Pour modifier la luminosité de l'affichage.

– « Auto » (●) : pour réduire automatiquement la luminosité de l'affichage lorsque vous allumez les phares.

– « on » : pour réduire la luminosité de l'affichage.

– « off » : pour désactiver le régulateur de luminosité.

Demo*1 (démonstration)

Pour régler « on » (●) ou « off » (page 4).

A.Scroll (défilement automatique)

Pour faire défiler automatiquement une option dont l'affichage est long lorsque vous changez de disque, de groupe ou de page.

– « on » : pour faire défiler les rubriques.

– « off » (●) : pour ne pas faire défiler les rubriques.

Receive Mode (Mode de réception)

Local (mode de recherche locale)

– « on » : pour syntoniser uniquement les stations dont les signaux captés sont puissants.

– « off » (●) : pour syntoniser en réception normale.

Mono (mode mono)

Sélectionnez le mode de réception mono pour améliorer une mauvaise réception FM.

– « on » : pour écouter des émissions stéréo en mode mono.

– « off » (●) : pour écouter les émissions stéréo en stéréo.

Regional*2

Pour régler « on » (●) ou « off » (page 10).

Sound (Son)

EQ7 Tune (page 12)

HPF (filtre passe-haut)

Pour sélectionner la fréquence de coupure des haut-parleurs avant/arrière : « off » (●), « 78Hz » ou « 125Hz ».

LPF (filtre passe-bas)

Pour sélectionner la fréquence de coupure du caisson de graves : « off » (●), « 125Hz » ou « 78Hz ».

Loudness (Intensité sonore)

Pour améliorer les graves et les aigus à faible volume.

– « on » : pour amplifier les graves et les aigus.

– « off » (●) : pour ne pas amplifier les graves et les aigus.

AUX Level

Pour régler le volume de chaque appareil auxiliaire raccordé. Ce réglage permet de ne plus régler le volume entre les sources.

Edit (Edition)

Name Edit (page 14)

Name Delete (page 15)

BTM (page 9)

*1 Lorsque l'appareil est hors tension.

*2 Lorsque FM est reçu.

Utilisation d'un appareil en option

Changeur CD/MD

Sélection du changeur

- Appuyez plusieurs fois sur **(SOURCE)** jusqu'à ce que l'indication « CD » ou « MD » apparaisse.
- Appuyez plusieurs fois sur **(MODE)** jusqu'à ce que le changeur souhaité s'affiche.

Numéro de l'appareil Numéro du disque



La lecture commence.

Saut de groupes et de disques

- En cours de lecture, appuyez sur **(GP/PRESET) +/-**.

| Pour sauter | Appuyez sur (GP/PRESET) |
|------------------------|--|
| un groupe | puis relâchez (maintenez la touche enfoncée brièvement). |
| un groupe en continu | dans les 2 secondes après avoir relâché la touche pour la première fois. |
| des disques | de façon répétée. |
| des disques en continu | et appuyez de nouveau sur la touche dans les 2 secondes, puis maintenez-la enfoncée. |

Lecture répétée et aléatoire

- En cours de lecture, appuyez plusieurs fois sur **(1) (REP)** ou sur **(2) (SHUF)** jusqu'à ce que le réglage souhaité apparaisse.

Sélectionnez Pour lire

| | |
|---------------------------|---|
| Repeat Disc *1 | un disque en boucle. |
| Shuffle Changer *1 | des plages du changeur dans un ordre aléatoire. |
| Shuffle All *2 | des plages de tous les appareils dans un ordre aléatoire. |

*1 Lorsqu'un ou plusieurs changeurs CD/MD sont raccordés.

*2 Lorsqu'un ou plusieurs changeurs CD ou au moins deux changeurs MD sont raccordés.

Pour revenir au mode de lecture normal, sélectionnez « Repeat off » ou « Shuffle off ».

Conseil

La fonction « Shuffle All » ne passera pas de façon aléatoire des plages de lecteurs CD à des plages de changeurs MD.

Identification d'un disque

Vous pouvez lire un disque inséré dans un changeur CD doté de la fonction CUSTOM FILE, vous pouvez identifier chaque disque avec un nom personnalisé (Mémo de disque) allant jusqu'à 8 caractères.

Lorsque vous identifiez un disque, le nom s'affiche dans la liste.

(Avec la mini-télécommande)

- Lors de la lecture d'un disque que vous souhaitez identifier, appuyez sur **(MENU)**.
- Appuyez plusieurs fois sur **↑** ou **↓** jusqu'à ce que « Name Edit » s'affiche, puis appuyez sur **(ENTER)**.

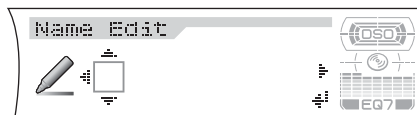

- Appuyez plusieurs fois sur **↑** ou **↓** jusqu'à ce que le caractère souhaité s'affiche. Le caractère change comme suit :

A ↔ B ↔ C ... ↔ 0 ↔ 1 ↔ 2 ... ↔ +
↔ - ↔ * ... ↔ □ (espace) ↔ A

Appuyez sur **←** ou **→** pour déplacer l'indication numérique.

Répétez cette opération jusqu'à ce que tout le nom soit saisi.

- Appuyez sur **(ENTER)**. L'identification est terminée et l'affichage revient au mode de lecture normal.

Pour afficher le nom, appuyez sur **(DSPL)** pendant la lecture.

Conseils

- Pour corriger ou effacer un caractère, procédez par réécriture ou saisissez « □ ».
- Le mémo de disque est toujours prioritaire sur tous les titres préenregistrés éventuels.
- Vous pouvez identifier un disque sur l'appareil si un changeur disposant de la fonction CUSTOM FILE est raccordé.
- « Repeat Track » et toutes les lectures aléatoires sont interrompues jusqu'à ce que l'identification soit terminée.

Suppression du nom personnalisé

(Avec la mini-télécommande)

- 1 Sélectionnez l'appareil où se trouve mémorisé le nom personnalisé que vous souhaitez supprimer, puis appuyez sur **(MENU)**.
- 2 Appuyez plusieurs fois sur **↑** ou **↓** jusqu'à ce que « Name Delete » s'affiche, puis appuyez sur **(ENTER)**.
Le nom mémorisé apparaît.
- 3 Appuyez plusieurs fois sur **↑** ou **↓** pour sélectionner le nom que vous souhaitez supprimer.
- 4 Appuyez sur la touche **(ENTER)** et maintenez-la enfoncée.
Le nom est supprimé. Répétez les étapes 3 et 4 pour effacer d'autres noms.
- 5 Appuyez deux fois sur **(MENU)**.
Le lecteur revient au mode de lecture normal.

Recherche d'un disque par son nom — LIST

Vous pouvez sélectionner un disque dans la liste lorsque vous raccordez un changeur CD disposant de la fonction CUSTOM FILE ou un changeur MD.

Lorsque vous identifiez un disque, le nom s'affiche dans la liste.

(Avec la mini-télécommande)

- 1 En cours de lecture, appuyez sur **(LIST)**.
Le numéro du disque et le nom du disque s'affichent.
- 2 Appuyez plusieurs fois sur **↑** ou **↓** jusqu'à ce que le disque souhaité apparaisse.
- 3 Appuyez sur **(ENTER)** pour lire le disque.

Satellite de commande RM-X4S

Apposition de l'étiquette

Apposez l'étiquette comportant les indications en fonction de la position de montage du satellite de commande.

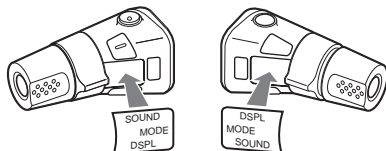

Emplacement des commandes

Les touches correspondantes sur le satellite de commande commandent les mêmes fonctions que celles de cet appareil.

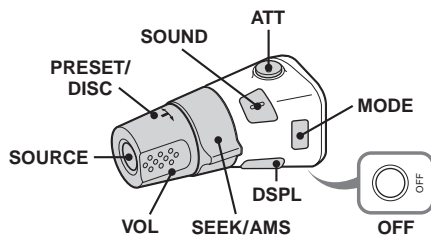

Les commandes suivantes du satellite de commande requièrent un fonctionnement différent de l'appareil.

- **Commande PRESET/DISC**
Identique à la touche **(GP/PRESET)** +/- de l'appareil (enfoncez et tournez).
- **Commande VOL (volume)**
Identique à la molette de réglage du volume de l'appareil (tournez).
- **Commande SEEK/AMS**
Identique à la touche **(SEEK)** +/- de l'appareil (tournez ou tournez et maintenez).

Modification du sens de fonctionnement

Le sens de fonctionnement des commandes est réglé par défaut comme indiqué sur l'illustration ci-dessous.

Pour augmenter

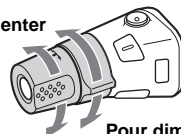

Pour diminuer

Si vous devez monter le satellite de commande du côté droit de la colonne de direction, vous pouvez inverser le sens de fonctionnement.

Suite à la page suivante →

- 1 Appuyez sur la touche **(SOUND)** et maintenez-la enfoncée tout en appuyant sur la commande VOL.

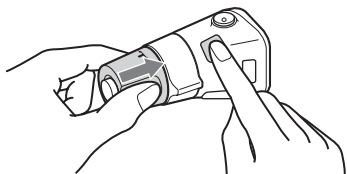

Conseil

Vous pouvez également modifier le sens de fonctionnement de ces commandes dans le menu (page 13).

Appareil audio auxiliaire

Vous pouvez raccorder des appareils portatifs Sony à la borne BUS AUDIO IN/AUX IN de l'appareil. Si aucun changeur ou un autre appareil n'est raccordé à la borne, l'appareil vous permet d'écouter l'appareil portatif sur les haut-parleurs de la voiture.

Remarque

Lorsque vous raccordez un appareil portatif, assurez-vous que BUS CONTROL IN n'est pas raccordé. Si un appareil est connecté à la borne BUS CONTROL IN, il est impossible de sélectionner « AUX » à l'aide de **(SOURCE)**.

Conseil

Si vous raccordez un appareil portatif Sony et un changeur en même temps, utilisez le sélecteur AUX-IN en option.

Sélection d'un appareil auxiliaire

- 1 Appuyez plusieurs fois sur **(SOURCE)** jusqu'à ce que « AUX » s'affiche.
Effectuez la commande sur l'appareil portatif lui-même.

Pour régler le volume d'un appareil auxiliaire, reportez-vous à « AUX Level » à la page 13.

Informations complémentaires

Précautions

- Si votre véhicule est resté stationné en plein soleil, laissez l'appareil refroidir avant de l'utiliser.
- L'antenne électrique se déploie automatiquement lorsque l'appareil est en fonctionnement.

Condensation

Par temps de pluie ou dans des régions très humides, de l'humidité peut se condenser à l'intérieur des lentilles et dans la fenêtre d'affichage de l'appareil. Si cela se produit, l'appareil ne fonctionne pas correctement. Dans ce cas, retirez le disque et attendez environ une heure que l'humidité se soit évaporée.

Pour conserver un son de haute qualité

Veillez à ne pas renverser de jus de fruit ni d'autres boissons sucrées sur l'appareil ou sur les disques.

Remarques sur les disques

- Pour que le disque reste propre, ne touchez pas sa surface. Manipulez le disque en le tenant par les bords.
- Rangez vos disques dans leurs boîtiers ou dans des chargeurs lorsque vous ne vous en servez pas.
- Ne soumettez pas les disques à des températures élevées. Evitez de les laisser dans un véhicule en stationnement, sur le tableau de bord ou la plage arrière.
- Ne collez pas d'étiquettes sur les disques et n'utilisez pas de disques rendus collants par de l'encre ou des résidus. De tels disques peuvent s'arrêter de tourner en cours de lecture et provoquer des problèmes de fonctionnement ou être endommagés.



- N'utilisez pas de disques sur lesquels sont collés des étiquettes ou des autocollants.
L'utilisation de tels disques peut entraîner les problèmes de fonctionnement suivants :
 - impossibilité d'éjecter un disque parce que l'étiquette ou l'autocollant se décolle et bloque le mécanisme d'éjection ;
 - erreurs de lecture des données audio (p. ex. sauts de lecture ou aucune lecture) provoquées par une déformation du disque suite au rétrécissement de l'étiquette ou de l'autocollant sous l'effet de la chaleur.

- Les disques de forme non standard (p. ex. en forme de cœur, de carré ou d'étoile) ne peuvent pas être lus avec cet appareil. Vous risquez d'endommager votre appareil si vous essayez de le faire. N'utilisez pas de tels disques.
- Cet appareil ne permet pas la lecture des CD de 8 cm.
- Avant la lecture, nettoyez les disques avec un chiffon de nettoyage disponible dans le commerce. Essayez chaque disque en partant du centre vers l'extérieur. N'utilisez pas de solvants tels que de l'essence, du diluant, des produits de nettoyage vendus dans le commerce ou des sprays antistatiques destinés aux disques analogiques.



Remarques sur les disques CD-R et CD-RW

- Il est possible que cet appareil ne puisse pas lire certains CD-R ou CD-RW (en fonction de l'appareil utilisé pour l'enregistrement ou de l'état du disque).
- Cet appareil ne permet pas la lecture des CD-R ou CD-RW non finalisés.

Disques de musique encodés à l'aide d'une technologie de protection des droits d'auteur

Cet appareil est conçu pour la lecture des disques conformes à la norme Compact Disc (CD). Dernièrement, certaines maisons de disques ont lancé sur le marché divers types de disques de musique encodés selon des technologies de protection des droits d'auteur. Notez que, parmi ces types de disques, certains ne sont pas conformes à la norme CD. La lecture de ces disques avec cet appareil peut être impossible.

A propos des fichiers MP3

MP3, qui est l'abréviation de MPEG-1 Audio Layer-3, est un format standard de compression de fichiers musicaux. Il comprime les données de CD audio à environ 1/10 de leur taille initiale.

- L'appareil est compatible avec le format ISO 9660 niveau 1 ou 2, avec les extensions Joliet et Romeo, l'étiquette ID3 version 1.0, 1.1, 2.2, 2.3 et 2.4 et les multisessions.
- Nombre maximal de :
 - dossiers (groupes) : 150 (y compris le répertoire de base et les dossiers vides).
 - fichiers MP3 (plages) et de dossiers pouvant être enregistrés sur un disque : 300 (lorsqu'un nom de fichier ou de dossier contient un grand nombre de caractères, ce nombre peut être inférieur à 300).
 - caractères pouvant être affichés pour un nom de dossier ou de fichier : 32 (Joliet) ou 32/64 (Romeo) ; l'étiquette ID3 peut contenir de 15/30 caractères (1.0, 1.1, 2.2 et 2.3) ou de 63/126 caractères (2.4).

Ordre de lecture des fichiers MP3

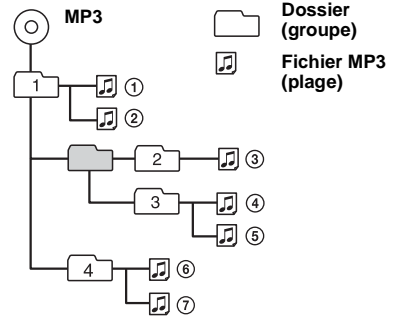

Remarques

- Assurez-vous de finaliser le disque avant de l'utiliser sur l'appareil.
- Lors de l'identification d'un fichier MP3, veuillez à ajouter l'extension « .mp3 » au nom de chaque fichier.
- Il est possible que le son soit intermittent lors de la lecture d'un fichier MP3 à haut débit binaire (par exemple 320 kbit/s).
- Lors de la lecture d'un fichier MP3 VBR (à débit variable) ou pendant l'avance ou le retour rapide, le temps de lecture écoulé qui s'affiche peut être inexact.
- Lors de l'enregistrement d'un disque en multisession, seule la première plage du premier format de session est reconnue et lue (tout autre format est ignoré). La priorité du format est CD-DA, CD ATRAC et MP3.
 - Lorsque la première plage est un CD-DA, seul le CD-DA de la première session est lu.
 - Lorsque la première plage n'est pas un CD-DA, seule une session CD ATRAC ou MP3 est lue. Si le disque ne contient aucune information dans ces formats, l'indication « NO Music » apparaît.

A propos de CD ATRAC

Format ATRAC3plus

La norme ATRAC3 (Adaptive Transform Acoustic Coding3) est une technologie de compression des données audio. Il comprime les données de CD audio à environ 1/10 de leur taille initiale. ATRAC3plus, qui est un format étendu de ATRAC3, comprime les données CD audio à environ 1/20 de leur taille initiale. L'appareil accepte le format ATRAC3 et ATRAC3plus.

CD ATRAC

CD ATRAC est enregistré en données audio CD qui sont comprimées au format ATRAC3 ou ATRAC3plus en utilisant un logiciel autorisé, tel que SonicStage 2.0 ou une version ultérieure ou SonicStage Simple Burner.

- Nombre maximal de :
 - dossiers (groupes) : 255
 - fichiers (plages) : 999

Suite à la page suivante →

- Les caractères d'un nom de dossier ou de fichier et les informations textuelles écrites par SonicStage sont affichés.

Pour plus de détails sur le format CD ATRAC, reportez-vous au manuel SonicStage ou SonicStage Simple Burner.

Remarque

Assurez-vous de créer le CD ATRAC à l'aide du logiciel autorisé, tel que SonicStage 2.0 ou une version ultérieure ou SonicStage Simple Burner 1.0 ou 1.1, qui sont fournis avec les produits Sony Network.

Si vous avez des questions ou des problèmes concernant cet appareil qui ne sont pas abordés dans ce mode d'emploi, contactez votre revendeur Sony.

Entretien

Remplacement de la pile au lithium de la mini-télécommande

Dans des conditions d'utilisation normales, la pile dure environ 1 an. (En fonction des conditions d'utilisation, sa durée de vie peut être plus courte.) Lorsque la pile est faible, la portée de la mini-télécommande diminue. Remplacez la pile par une nouvelle pile au lithium CR2025. L'utilisation de tout autre type de pile pose un risque d'incendie ou d'explosion.

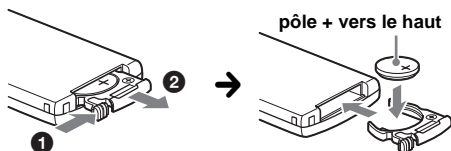

Remarques sur la pile au lithium

- Tenez la pile au lithium hors de la portée des enfants. En cas d'ingestion de la pile, consultez immédiatement un médecin.
- Essuyez la pile avec un chiffon sec pour assurer un bon contact.
- Veillez à respecter la polarité lors de l'installation de la pile.
- Ne tenez pas la pile avec des pinces métalliques, car cela pourrait entraîner un court-circuit.

ATTENTION

Utilisée de façon incorrecte, la pile peut exploser. Ne pas la recharger, la démonter ni la jeter au feu.

Remplacement du fusible

Lorsque vous remplacez le fusible, veillez à utiliser un fusible dont la capacité, en ampères, correspond à la valeur indiquée sur l'ancien fusible. Si le fusible fond, vérifiez le branchement de l'alimentation et remplacez le fusible. Si le nouveau fusible fond également, il est possible que l'appareil soit défectueux. Dans ce cas, consultez votre revendeur Sony le plus proche.

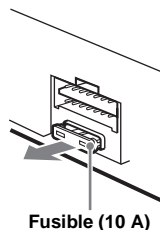

Fusible (10 A)

Nettoyage des connecteurs

L'appareil peut ne pas fonctionner correctement si les connecteurs entre l'appareil et la façade sont souillés. Pour éviter cette situation, enlevez la façade (page 4) et nettoyez les connecteurs à l'aide d'un coton-tige imbibé d'alcool. N'exercez pas une pression trop forte, sinon les connecteurs peuvent être endommagés.

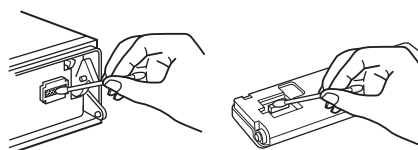

Appareil principal

Arrière de la façade

Remarques

- Pour plus de sécurité, coupez le moteur avant de nettoyer les connecteurs et retirez la clé du contact.
- Ne touchez jamais les connecteurs directement avec les doigts ou avec un objet métallique.

Démontage de l'appareil

1 Retirez le tour de protection.

- 1 Retirez la façade (page 4).
- 2 Insérez les clés de déblocage dans le tour de protection.

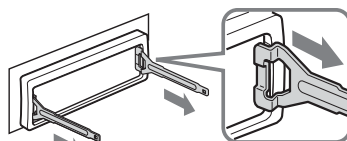

Orientez correctement la clé de déblocage comme illustré.

- 3 Tirez sur les clés de déblocage pour retirer le tour de protection.

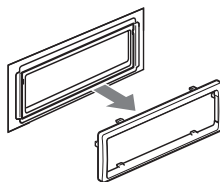

2 Retirez l'appareil.

- 1 Insérez simultanément deux clés de déblocage jusqu'au déclic.

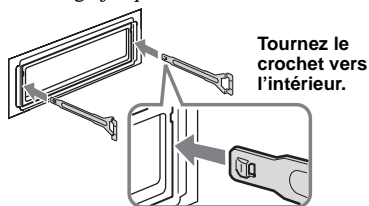

- 2 Tirez sur les clés de déblocage pour extraire l'appareil.

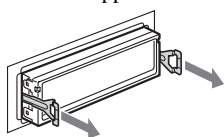

- 3 Faites glisser l'appareil en dehors de son support.

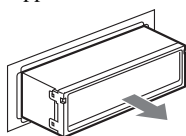

Spécifications

Lecteur CD

Rapport signal/bruit : 120 dB

Réponse en fréquence : 10 à 20 000 Hz

Pleurage et scintillement : en dessous du seuil mesurable

Radio

FM

Plage de syntonisation : 87,5 à 108,0 MHz

Borne de l'antenne : connecteur d'antenne externe

Fréquence intermédiaire : 10,7 MHz/450 kHz

Sensibilité utile : 9 dBf

Sélectivité : 75 dB à 400 kHz

Rapport signal/bruit : 67 dB (stéréo), 69 dB (mono)

Distorsion harmonique à 1 kHz : 0,5 % (stéréo), 0,3 % (mono)

Séparation : 35 dB à 1 kHz

Réponse en fréquence : 30 à 15 000 Hz

MW (PO)/LW (GO)

Plage de syntonisation :

MW (PO) : 531 à 1 602 kHz

LW (GO) : 153 à 279 kHz

Borne de l'antenne : connecteur d'antenne externe

Fréquence intermédiaire : 10,7 MHz/450 kHz

Sensibilité : MW (PO) : 30 µV, LW (GO) : 40 µV

Amplificateur de puissance

Sorties : sorties de haut-parleurs (connecteurs de sécurité)

Impédance des haut-parleurs : 4 à 8 ohms

Puissance de sortie maximale : 52 W × 4 (à 4 ohms)

Généralités

Sorties :

Borne de sorties audio (avant/arrière)

Borne de sortie du caisson de graves (mono)

Borne de commande de relais d'antenne électrique

Borne de commande d'amplificateur de puissance

Entrées :

Borne de commande ATT téléphone

Borne de commande de l'éclairage

Borne d'entrée de commande BUS

Borne d'entrée audio BUS/AUX IN

Borne d'entrée de commande à distance

Borne d'entrée de l'antenne

Commandes de tonalité :

Graves : ±8 dB à 100 Hz

Aigus : ±8 dB à 10 kHz

Intensité sonore :

+ 8 dB à 100 Hz

+ 2 dB à 10 kHz

Alimentation requise : batterie de véhicule 12 V CC (masse négative)

Dimensions : environ 178 × 50 × 178 mm (l/h/p)

Dimensions du support : environ 182 × 53 × 161 mm (l/h/p)

Poids : environ 1,3 kg

Accessoires fournis :

Mini-télécommande : RM-X154

Composants destinés à l'installation et au raccordement (1 jeu)

Etui pour la façade (1)

Appareils/accessoires de commande en option :

Satellite de commande : RM-X4S

Câble BUS (fourni avec un cordon à broche RCA) :

RC-61 (1 m), RC-62 (2 m)

Changeur CD (10 disques) : CDX-757MX

Changeur CD (6 disques) : CDX-T70MX, CDX-T69

Changeur MD (6 disques) : MDX-66XLP

Sélecteur de source : XA-C30

Sélecteur AUX-IN : XA-300

Brevets américains et internationaux sous licence de Dolby Laboratories.

Remarque

Cet appareil ne peut pas être raccordé à un préamplificateur numérique ou à un égaliseur compatible avec le système BUS de Sony.

La conception et les spécifications sont sujettes à modification sans préavis.



- De la soudure sans plomb est utilisée pour le soudage de certaines pièces. (plus de 80 %)
- Aucun retardateur de flamme halogéné n'est utilisé dans certaines cartes à circuits imprimés.
- Aucun retardateur de flamme halogéné n'est utilisé dans la composition des coques.
- Imprimée avec de l'encre à base d'huile végétale sans COV (composés organiques volatils).
- Du polystyrène expansé pour cales d'emballage n'est pas utilisé dans l'emballage.

Dépannage

La liste de contrôles suivante vous aidera à remédier aux problèmes que vous pourriez rencontrer avec cet appareil.

Avant de passer en revue la liste de contrôles ci-dessous, vérifiez les procédures de raccordement et d'utilisation.

Généralités

L'appareil n'est pas alimenté.

- Vérifiez le raccordement. Si tout est en ordre, vérifiez le fusible.
- Si vous mettez l'appareil hors tension et que l'affichage disparaît, vous ne pouvez pas le commander avec la mini-télécommande.
→ Mettez l'appareil sous tension.

L'antenne électrique ne se déploie pas.

L'antenne électrique ne dispose pas d'un boîtier de relais.

Aucun son.

- Le volume est trop faible.
- La fonction ATT est activée ou la fonction ATT téléphone (lorsque le câble d'interface d'un téléphone embarqué est raccordé au fil ATT) est activée.
- La position de la commande d'équilibre avant-arrière (FADER) n'est pas réglée sur un système à 2 haut-parleurs.
- Le changeur CD est incompatible avec le format du disque (MP3/CD ATRAC).
→ Lecture avec un changeur CD compatible MP3 de Sony, ou cet appareil.

Aucun bip n'est émis.

- Le bip est désactivé (page 13).
- Un amplificateur de puissance en option est raccordé et vous n'utilisez pas l'amplificateur intégré.

Le contenu de la mémoire a été effacé.

- La touche RESET a été enfoncée.
→ Recommencez la procédure d'enregistrement dans la mémoire.
- Le cordon d'alimentation ou la batterie a été déconnecté.
- Le cordon d'alimentation n'est pas raccordé correctement.

Les stations mémorisées et l'heure sont effacées.

Le fusible a fondu.

Emission de bruit lorsque la position de la clé de contact est modifiée.

Les fils ne sont pas raccordés correctement au connecteur d'alimentation du véhicule destiné aux accessoires.

L'affichage disparaît de la fenêtre d'affichage ou il ne s'affiche pas.

- Le régulateur de luminosité est réglé sur « Dimmer on » (page 13).
- L'affichage est désactivé si vous maintenez la touche **(OFF)** enfoncée.
→ Maintenez de nouveau la touche **(OFF)** enfoncée jusqu'à ce que l'affichage apparaisse.
- Les connecteurs sont sales (page 18).

Le mode DSO ne fonctionne pas.

Selon l'intérieur de la voiture ou le type de musique, le mode DSO peut avoir un effet indésirable.

Les images changent automatiquement.

En mode d'image automatique (Auto Image), l'image sélectionnée ne peut pas être affichée.

→ Pour afficher l'image sélectionnée uniquement, réglez l'appareil sur « A.Image off » (page 13).

Aucune rubrique d'affichage ne s'affiche.

→ Réglez « INFO on » (page 13).

Lecture de CD ou de MD

Impossible d'introduire le disque.

- Un autre disque est déjà en place.
- Le disque a été introduit de force et l'envers ou dans le mauvais sens.

La lecture du disque ne commence pas.

- Le disque est défectueux ou sale.
- Les CD-R/CD-RW ne sont pas destinés à un usage audio (page 17).

Impossible de lire des fichiers MP3.

Le disque n'est pas compatible avec le format MP3 ni la version (page 17).

Certains fichiers MP3 exigent un délai plus long que d'autres avant le début de la lecture.

La lecture des types de disques suivants exige un délai de démarrage plus long :

- disques comportant une hiérarchie de dossiers complexe ;
- disques enregistrés en multisession ;
- disques auxquels il est possible d'ajouter des données.

La lecture du CD ATRAC ne commence pas.

- Le disque n'a pas été créé par un logiciel autorisé, tel que le logiciel SonicStage ou SonicStage Simple Burner.
- Les plages qui ne sont pas incluses dans le groupe ne peuvent pas être lues.

Les rubriques d'affichage ne défilent pas.

- Pour les disques contenant un grand nombre de caractères, le défilement peut être inopérant.
- « A.Scroll » est désactivé.
→ Réglez « A.Scroll on » (page 13) ou appuyez sur **(SCRL)** sur la mini-télécommande.

Le son saute.

- L'installation est incorrecte.
→ Installez l'appareil suivant un angle de moins de 45 ° dans un endroit stable de la voiture.
- Le disque est défectueux ou sale.

Les touches de commande sont inopérantes.

Le disque ne s'éjecte pas.

Appuyez sur la touche RESET (page 4).

« MS » ou « MD » n'apparaît pas sur l'affichage de la source lorsque le changeur MD et le MGS-X1 en option sont tous les deux raccordés.

Cet appareil reconnaît le MGS-X1 comme étant un appareil MD.

→ Appuyez sur **(SOURCE)** jusqu'à ce que « MS » ou « MD » apparaisse, puis appuyez plusieurs fois sur **(MODE)**.

Réception radio

Impossible de capter des stations.

Le son comporte des parasites.

- Raccordez un fil de commande d'antenne électrique (bleu) ou un fil d'alimentation d'accessoire (rouge) au câble d'alimentation de l'amplificateur d'antenne de la voiture (uniquement si votre voiture est équipée d'une antenne FM/MW (PO)/LW (GO) intégrée dans la vitre arrière/latérale.)
- Vérifiez le raccordement de l'antenne du véhicule.
- L'antenne automatique ne se déploie pas.
→ Vérifiez le raccordement du câble de commande de l'antenne électrique.
- Vérifiez la fréquence.
- Lorsque le mode DSO est activé, le son peut parfois comporter des parasites.
→ Réglez le mode DSO sur « OFF » (page 7).

Impossible de capter une présélection.

- Enregistrez la fréquence correcte dans la mémoire.
- Le signal capté est trop faible.

Le réglage automatique des stations est impossible.

- Le mode de recherche locale est réglé sur « on ».
→ Réglez « Local » sur « off » (page 13).
- Le signal capté est trop faible.
→ Réglez manuellement la fréquence.

En cours de réception FM, l'indication « ST » clignote.

- Réglez la fréquence correctement.
- Le signal capté est trop faible.
→ Réglez « Mono » sur « on » (page 13).

Un programme FM émis en stéréo est entendu en mono.

L'appareil est en mode de réception mono.
→ Réglez « Mono » sur « off » (page 13).

Fonction RDS

Une recherche (SEEK) commence après quelques secondes d'écoute.

La station ne diffuse pas de programmes de radioguidage (fonction TP désactivée) ou le signal capté est faible.
→ Désactivez TA (page 10).

Aucun message de radioguidage.

- Activez TA (page 10).
- La station n'émet pas de messages de radioguidage, malgré l'indication TP.
→ Réglez la fréquence pour capter une autre station.

PTY affiche « - - - - - ».

- La station actuellement captée n'est pas une station RDS.
- Les données RDS n'ont pas été reçues.
- La station ne spécifie pas le type d'émission.

Affichage des erreurs et messages

Blank*1

Le MD ne contient aucune plage enregistrée.*2
→ Insérez un MD contenant des plages enregistrées.

Error*1

- Le disque est sale ou inséré à l'envers.*2
→ Nettoyez le disque ou insérez-le correctement.
- Le disque ne peut pas être lu en raison de certains problèmes.
→ Insérez-en un autre.

Failure

Les haut-parleurs ou les amplificateurs ne sont pas raccordés correctement.
→ Reportez-vous au manuel d'installation de ce modèle pour vérifier les raccordements.

Load

Le changeur est en train de charger le disque.
→ Attendez que cette opération soit terminée.

Local Seek +/-

Le mode de recherche locale est activé en cours de recherche automatique des fréquences.

NO AF

Il n'existe aucune fréquence alternative pour la station actuelle.

→ Appuyez sur ◀ ou ▶ pendant que le nom de la station clignote. L'appareil commence à rechercher une autre fréquence avec les mêmes données d'identification de programme (PI) (l'indication « PI Seek » apparaît).

NO Album Name

Aucun nom de groupe n'est écrit dans la plage.

NO Data

Tous les noms personnalisés ont été supprimés ou aucun nom personnalisé n'est enregistré.

NO Disc

Le disque n'est pas inséré dans le changeur CD ou MD.
→ Insérez un disque dans le changeur.

NO Disc Name

Aucun nom de disque n'est écrit dans la plage.

NO ID3 Tag

Les informations de l'étiquette ID3 ne sont pas écrites dans le fichier MP3.

NO Info

Les informations textuelles ne sont pas écrites dans le fichier ATRAC3/ATRAC3plus.

NO Magazine

Le chargeur n'a pas été inséré dans le changeur CD.
→ Insérez le chargeur dans le changeur.

NO Music

Le disque n'est pas un fichier audio.
→ Insérez un CD audio dans cet appareil ou un changeur compatible MP3.

NO TP

L'appareil continue à rechercher les stations diffusant des messages de radioguidage.

NO Track Name

Aucun nom de plage n'est écrit dans la plage.

Not Read

Les informations du disque n'ont pas encore été lues par l'appareil.
→ Chargez le disque, puis sélectionnez-le dans la liste.

Not Ready

Le couvercle du changeur MD est ouvert ou les MD ne sont pas insérés correctement.

→ Fermez le couvercle ou insérez correctement les MD.

Offset

Il est possible qu'il y ait un problème de fonctionnement.

→ Vérifiez le raccordement. Si le message d'erreur reste affiché, contactez votre revendeur Sony le plus proche.

Read



L'appareil lit toutes les informations de plage et de groupe sur le disque.

→ Attendez que la lecture soit terminée et la lecture commence automatiquement. Selon la structure du disque, cette opération peut prendre plus d'une minute.

Push Reset

Le lecteur CD et le changeur CD/MD ne peuvent pas être utilisés en raison de certains problèmes.

→ Appuyez sur la touche RESET (page 4).

«  » ou «  »

Pendant l'avance rapide ou le retour rapide, vous avez atteint le début ou la fin du disque et vous ne pouvez pas aller plus loin.

«  »

Le caractère ne peut pas être affiché.

*1 Si une erreur se produit lors de la lecture d'un CD ou d'un MD, le numéro de disque du CD ou du MD ne s'affiche pas.

*2 Le numéro du disque qui a provoqué l'erreur apparaît dans la fenêtre d'affichage.

Si ces solutions ne permettent pas d'améliorer la situation, contactez votre revendeur Sony le plus proche.



Si vous portez l'appareil à réparer en raison d'un problème de lecture de CD, apportez le disque utilisé au moment où le problème s'est produit.

Congratulazioni!

Complimenti per l'acquisto del presente lettore CD Sony. Durante la guida, è possibile utilizzare le funzioni riportate di seguito.

• Riproduzione di CD

È possibile riprodurre CD-DA (contenenti inoltre CD TEXT*), CD-R/CD-RW (file MP3 contenenti inoltre registrazioni in multisessione (pagina 16)) e CD ATRAC (in formato ATRAC3 e ATRAC3plus (pagina 17)).

| Tipo di disco | Etichetta sul disco |
|-----------------|---|
| CD-DA |  |
| MP3 CD ATRAC |  |

• Ricezione radiofonica

- È possibile memorizzare fino a 6 stazioni per banda (FM1, FM2, FM3, MW e LW).
- **BTM** (Best Tuning Memory, memorizzazione automatica delle emittenti con sintonia migliore): l'apparecchio seleziona le stazioni con il segnale più potente e le memorizza.

• Servizi RDS

È possibile utilizzare la stazione FM con RDS (Radio Data System, sistema dati radio).

• Regolazione audio

- **EQ7**: è possibile selezionare un tipo di curva dell'equalizzatore per 7 tipi di musica.
- **DSO** (Dynamic Soundstage Organizer): crea un effetto audio più realistico, mediante sintesi di diffusori virtuali, per enfatizzare l'audio dei diffusori, anche se questi sono installati nella parte inferiore dello sportello.
- **BBE MP**: consente di migliorare la qualità dell'audio compresso digitalmente, ad esempio dei file MP3. Per ulteriori informazioni, consultare le informazioni riportate di seguito.

• Impostazione delle immagini

È possibile impostare vari tipi di visualizzazione delle immagini nel display dell'apparecchio.

- **Space Producer** (generatore di spazi): consente di creare modelli a schermo animati che cambiano al ritmo della musica.

• Funzionamento di apparecchi opzionali

Oltre alla funzione di riproduzione, con il presente apparecchio è possibile utilizzare cambia CD/MD e dispositivi portatili Sony opzionali.

* Un disco CD TEXT è un CD-DA che include informazioni quali nome del disco, dell'artista e del brano.

Avvertenza relativa all'installazione su un'auto sprovvista della posizione ACC (accessoria) sul blocchetto di accensione

Dopo avere spento il motore, assicurarsi di tenere premuto **OFF** sull'apparecchio finché il display non scompare. Diversamente, il display non viene disattivato causando lo scaricamento della batteria.

CLASS 1
LASER PRODUCT

Questa etichetta è posta nella parte inferiore esterna.

BBE[®]MP DIGITAL Il processo BBE MP consente di migliorare la qualità dell'audio compresso digitalmente, ad esempio in formato MP3, ripristinando e potenziando i suoni più acuti persi a seguito della compressione. Grazie al processo BBE MP, vengono generati suoni di pari altezza a partire dal materiale sorgente, recuperando in modo efficace una qualità più naturale, realistica e sfumata.

SonicStage e il relativo logo sono marchi di fabbrica di Sony Corporation. ATRAC, ATRAC3, ATRAC3plus e i rispettivi loghi sono marchi di fabbrica di Sony Corporation.

Operazioni preliminari

| | |
|--|---|
| Azzeramento dell'apparecchio | 4 |
| Impostazione dell'orologio | 4 |
| Modo DEMO | 4 |
| Rimozione del pannello anteriore | 4 |
| Installazione del pannello anteriore | 5 |
| Inserimento del disco nell'apparecchio | 5 |
| Estrazione del disco | 5 |

Posizione dei comandi e operazioni di base

| | |
|------------------------------|---|
| Unità principale | 6 |
| Telecomando a scheda RM-X154 | 6 |

CD

| | |
|---|---|
| Voci del display | 8 |
| Riproduzione ripetuta e in ordine casuale | 8 |

Radio

| | |
|---|----|
| Memorizzazione e ricezione delle stazioni | 9 |
| Memorizzazione automatica | |
| — BTM | 9 |
| Memorizzazione manuale | 9 |
| Ricezione delle stazioni memorizzate | 9 |
| Sintonizzazione automatica | 9 |
| Ricezione di una stazione tramite un elenco | |
| — LIST | 9 |
| RDS | 9 |
| Panoramica | 9 |
| Impostazione dei modi AF e TA/TP | 10 |
| Selezione di PTY | 11 |
| Impostazione di CT | 11 |

Altre funzioni

| | |
|--|----|
| Modifica delle impostazioni audio | 11 |
| Regolazione delle caratteristiche dell'audio | 11 |
| Regolazione della curva dell'equalizzatore | |
| — EQ7 Tune | 11 |
| Regolazione delle voci di menu | |
| — MENU | 12 |
| Uso di apparecchi opzionali | 13 |
| Cambia CD/MD | 13 |
| Telecomando a rotazione RM-X4S | 15 |
| Apparecchio audio ausiliare | 15 |

Informazioni aggiuntive

| | |
|-----------------------------------|----|
| Precauzioni | 16 |
| Note sui dischi | 16 |
| Informazioni sui file MP3 | 16 |
| Informazioni sui CD ATRAC | 17 |
| Manutenzione | 17 |
| Rimozione dell'apparecchio | 18 |
| Caratteristiche tecniche | 18 |
| Guida alla soluzione dei problemi | 19 |
| Messaggi e indicazioni di errore | 21 |

Operazioni preliminari

Azzeramento dell'apparecchio

Prima di utilizzare l'apparecchio per la prima volta, dopo la sostituzione della batteria dell'auto o dopo avere effettuato modifiche ai collegamenti, è necessario azzerare l'apparecchio stesso.

Rimuovere il pannello anteriore, quindi premere il tasto RESET utilizzando un oggetto appuntito, quale una penna a sfera.

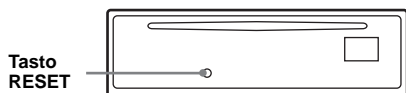

Nota

Premendo il tasto RESET verranno cancellate le impostazioni dell'orologio e alcune funzioni memorizzate.

Impostazione dell'orologio

L'orologio mostra l'indicazione digitale dell'ora in base al sistema delle 24 ore.

(Con il telecomando a scheda)

- 1 Premere **(MENU)**.
- 2 Premere più volte **↑** o **↓** fino a visualizzare "Clock Adjust".
- 3 Premere **(ENTER)**.
- 4 Premere **↑** o **↓** per impostare l'ora e i minuti.
Per passare da una cifra all'altra dell'indicazione digitale, premere **←** o **→**.
- 5 Premere **(ENTER)**.
L'orologio viene attivato.

Per visualizzare l'orologio durante la riproduzione/ricezione, impostare "Clock on" (pagina 12).

Suggerimento

È possibile regolare l'orologio automaticamente tramite la funzione RDS (pagina 11).

Modo DEMO

Quando l'apparecchio viene spento, appare innanzitutto l'orologio, quindi il modo di dimostrazione (DEMO) attiva la visualizzazione della dimostrazione.

Per disattivare il modo DEMO, impostare "Demo off" nel menu (pagina 13) mentre l'apparecchio è spento.

Rimozione del pannello anteriore

Per evitare il furto dell'apparecchio, è possibile estrarne il pannello anteriore.

Segnale di avvertimento

Se la chiave di accensione viene impostata sulla posizione OFF senza che il pannello anteriore sia stato rimosso, viene emesso per alcuni secondi un segnale acustico di avvertimento.

Tale segnale viene emesso solo se è in uso l'amplificatore incorporato.

- 1 Premere **(OFF)**.
L'apparecchio si spegne.
- 2 Premere **(OPEN)**.
Il pannello anteriore si apre.
- 3 Fare scorrere il pannello anteriore verso destra, quindi estrarne l'estremità sinistra evitando di esercitare eccessiva forza.

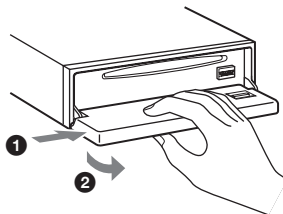

Note

- Non fare cadere il pannello anteriore né esercitare eccessiva pressione su quest'ultimo e sulla finestra del display.
- Non esporre il pannello anteriore a calore, temperature elevate o umidità. Evitare di lasciarlo all'interno di auto parcheggiate e su cruscotti o ripiani posteriori.

Suggerimento

Durante il trasporto, inserire il pannello anteriore nell'apposita custodia in dotazione.

Installazione del pannello anteriore

Posizionare il foro **(A)** del pannello anteriore nel mandrino **(B)** dell'apparecchio, quindi spingere il lato sinistro verso l'interno evitando di esercitare eccessiva pressione.

Per attivare l'apparecchio, premere **(SOURCE)** sull'apparecchio (o inserire un disco).

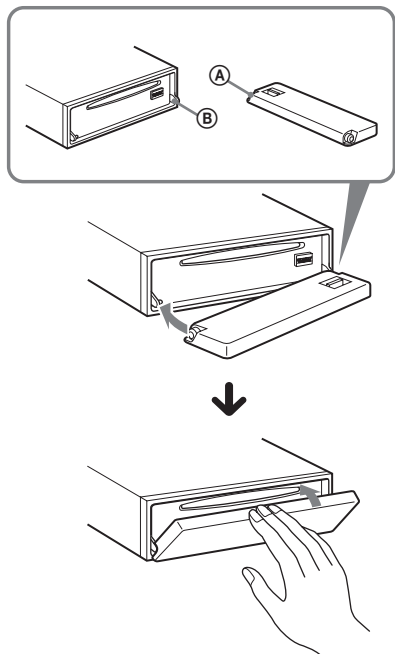

Nota

Non collocare alcun oggetto sulla superficie interna del pannello anteriore.

Inserimento del disco nell'apparecchio

- 1 Premere **(OPEN)**.
- 2 Inserire il disco (lato etichetta verso l'alto).

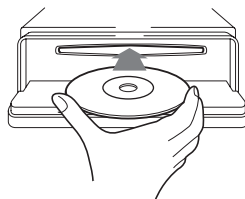

- 3 Chiudere il pannello anteriore. La riproduzione viene avviata automaticamente.

Estrazione del disco

- 1 Premere **(OPEN)**.
- 2 Premere **▲**. Il disco viene espulso.
- 3 Chiudere il pannello anteriore.

Posizione dei comandi e operazioni di base

Unità principale

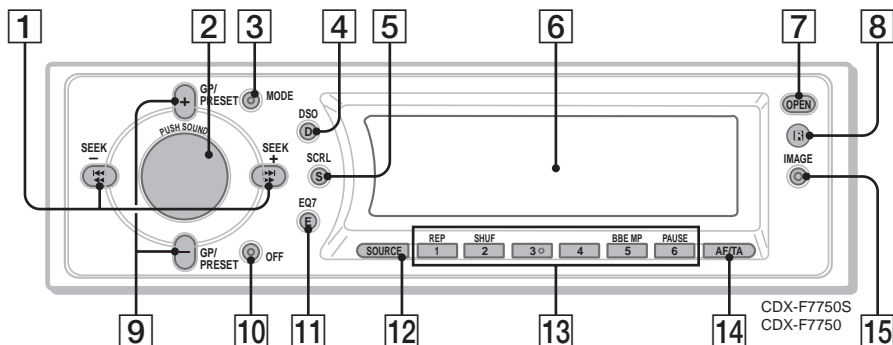

Pannello anteriore rimosso

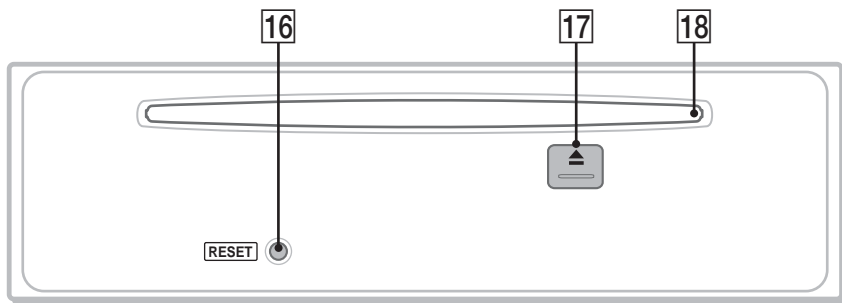

Telecomando a scheda RM-X154

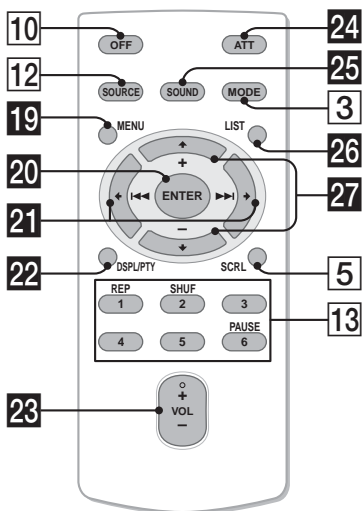

Per ulteriori informazioni, fare riferimento alle pagine indicate. I tasti del telecomando a scheda corrispondenti a quelli dell'apparecchio controllano le stesse funzioni.

1 Tasti SEEK +/-

Radio:

Per sintonizzare le stazioni in modo automatico (premere); per ricercare una stazione manualmente (tenere premuto).

CD:

Per saltare i brani (premere); per saltare i brani in modo continuo (premere, quindi premere di nuovo entro 1 secondo e tenere premuto); per fare avanzare o fare retrocedere rapidamente un brano (tenere premuto).

2 Manopola di controllo del volume/ Tasto SOUND 11

Per regolare il volume (ruotare); per selezionare le voci relative all'audio (premere).

3 Tasto MODE 9, 13

Per selezionare la banda radio (FM/MW/LW)/selezionare l'unità*1.

4 Tasto DSO 2
Per selezionare il modo DSO (1, 2, 3 o OFF).
Maggiore è il numero, più enfatizzato sarà l'effetto.

5 Tasto SCRL (scorrimento) 8
Per scorrere le voci del display.

6 Finestra del display

7 Tasto OPEN 5

8 Ricettore del telecomando a scheda

9 Tasti GP*/PRESET +/-

Per selezionare le stazioni preselezionate/saltare i gruppi (premere); per saltare i gruppi in modo continuo (tenere premuto).

10 Tasto OFF

Per disattivare l'alimentazione/arrestare la riproduzione della sorgente.

11 Tasto EQ7 (equalizzatore)

Per selezionare un tipo di equalizzatore (Xplod, VOCAL, CLUB, JAZZ, NEWAGE, ROCK, CUSTOM o OFF).

12 Tasto SOURCE

Per attivare l'alimentazione/cambiare sorgente (radio/CD/MD*/AUX*4).

13 Tasti numerici

Radio:

Per ricevere le stazioni memorizzate (premere); per memorizzare le stazioni (tenere premuto).

CD/MD*3:

1: REP 8

2: SHUF 8

5: BBE MP*5*6 2

Per attivare la funzione BBE MP, impostare "BBE MP on". Per disattivarla, impostare "BBE MP off".

6: PAUSE*6

Per effettuare una pausa durante la riproduzione. Per disattivare la pausa, premere di nuovo il tasto.

14 Tasto AF (frequenze alternative)/TA (notiziari sul traffico) 10

Per impostare AF e TA/TP nel modo RDS.

15 Tasto IMAGE 2

Per selezionare l'immagine del display.

Modo Space Producer (generatore di spazi)

→ Modo sfondo 1-3 → Modo analizzatore spettrale 1-5 → Modo film 1-3 → Modo riproduzione/ricezione normale

16 Tasto RESET 4

17 Tasto ▲ (espulsione) 5

Per estrarre il disco.

18 Alloggiamento del disco 5

Per inserire il disco.

I tasti del telecomando a scheda riportati di seguito corrispondono inoltre a altri tasti/funzioni dell'apparecchio.

19 Tasto MENU

Per accedere ai menu.

20 Tasto ENTER

Per completare un'impostazione.

21 Tasti ◀ (◀◀)/▶ (▶▶)

Per controllare la radio/il CD. Stessa funzione dei tasti (SEEK) -/+ sull'apparecchio.

22 Tasto DSPL (display)/PTY (tipo di programma) 8, 11, 14

Per cambiare le voci del display; per selezionare PTY nel modo RDS.

23 Tasto VOL (volume) +/-

Per regolare il volume.

24 Tasto ATT (attenuazione audio)

Per attenuare l'audio. Per disattivare l'attenuazione, premere di nuovo il tasto.

25 Tasto SOUND 11

Per selezionare le voci relative all'audio.

26 Tasto LIST 9, 14

Per utilizzare la funzione di elenco.

27 Tasti ↑ (+)/↓ (-)

Per controllare la radio/il CD. Stessa funzione dei tasti (GP/PRESET) +/- sull'apparecchio.

*1 Se è collegato un cambia CD/MD.

*2 Se viene riprodotto un MP3/CD ATRAC e non è collegato alcun cambia CD. Se il cambia dischi è collegato, il funzionamento è differente, vedere pagina 13.

*3 Se è collegato un cambia MD.

*4 Se è collegato un dispositivo portatile Sony opzionale.

*5 Solo per l'apparecchio.

*6 Durante la riproduzione mediante il presente apparecchio.

Nota

Se l'apparecchio viene spento e il display disattivato, non è possibile controllarlo mediante il telecomando a scheda a meno che non venga premuto (SOURCE) sull'apparecchio o inserito un disco per accendere l'apparecchio stesso.

Suggerimento

Per ulteriori informazioni sulle modalità di sostituzione della batteria, vedere "Sostituzione della batteria al litio del telecomando a scheda" a pagina 17.

Per ulteriori informazioni sulle modalità di collegamento a un cambia CD/MD, vedere a pagina 13.

Voci del display

Esempio: selezione del modo di riproduzione normale premendo più volte **(IMAGE)** (pagina 7).

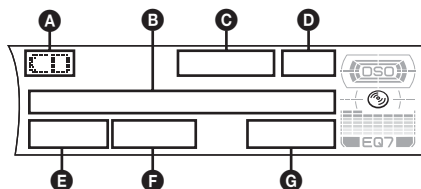

- A** Sorgente
- B** Nome del disco/dell'artista, nome del gruppo, nome del brano, informazioni di testo*1
- C** Indicazione MP3/BBE
- D** Orologio*2
- E** Numero di gruppo
- F** Numero di brano
- G** Tempo di riproduzione trascorso

*1 Durante la riproduzione di un MP3, viene visualizzato il tag ID3, mentre durante la riproduzione di un CD ATRAC, vengono visualizzate le informazioni di testo create mediante SonicStage e simili.

*2 Se il modo orologio è impostato su "on" (pagina 12).

Per cambiare le voci del display **(B)**, premere **(DSPL)** sul telecomando a scheda; per scorrere le voci del display **(B)**, premere **(SCRL)** o impostare "A.Scroll on" (pagina 13).

Suggerimento

Le voci visualizzate potrebbero non corrispondere, a seconda del tipo di disco, del formato di registrazione e delle impostazioni effettuate. Per ulteriori informazioni sui file MP3, vedere pagina 16; su CD ATRAC, vedere pagina 17.

Riproduzione ripetuta e in ordine casuale

1 Durante la riproduzione, premere più volte **(1)** (REP) o **(2)** (SHUF) fino a visualizzare l'impostazione desiderata.

| Selezionare | Per riprodurre |
|-----------------------|-----------------------------|
| Repeat Track | un brano in modo ripetuto. |
| Repeat Group* | un gruppo in modo ripetuto. |
| Shuffle Group* | un gruppo in modo casuale. |
| Shuffle Disc | un disco in modo casuale. |

* Durante la riproduzione di MP3/CD ATRAC.

Per tornare al modo di riproduzione normale, selezionare "Repeat off" o "Shuffle off".

Radio

Memorizzazione e ricezione delle stazioni

Attenzione

Per la sintonizzazione delle stazioni durante la guida, utilizzare la funzione BTM (Best Tuning Memory, memorizzazione automatica delle emittenti con sintonia migliore) per evitare incidenti.

Memorizzazione automatica — BTM

(Con il telecomando a scheda)

- 1 Premere più volte **(SOURCE)** fino a visualizzare "TUNER".
Per cambiare banda, premere più volte **(MODE)**. È possibile selezionare FM1, FM2, FM3, MW o LW.
- 2 Premere **(MENU)**, quindi più volte **↑** o **↓** fino a visualizzare "BTM".
- 3 Premere **(ENTER)**.

L'apparecchio memorizza le stazioni in corrispondenza dei tasti numerici in base all'ordine delle frequenze.

Quando l'impostazione è stata memorizzata, viene emesso un segnale acustico.

Memorizzazione manuale

- 1 Durante la ricezione della stazione che si desidera memorizzare, tenere premuto un tasto numerico (da **1** a **6**) fino a visualizzare "Memory".
L'indicazione del tasto numerico appare nel display.

Nota

Se un'altra stazione viene memorizzata in corrispondenza dello stesso tasto numerico, la stazione memorizzata precedentemente viene sostituita.

Suggerimento

Se viene memorizzata una stazione RDS, viene inoltre memorizzata l'impostazione AF/TA (pagina 10).

Ricezione delle stazioni memorizzate

- 1 Selezionare la banda, quindi premere un tasto numerico (da **1** a **6**) oppure **(GP/PRESET) +/-**.

Sintonizzazione automatica

- 1 Selezionare la banda, quindi premere **(SEEK) +/-** per ricercare la stazione.
La ricerca si arresta non appena l'apparecchio riceve una stazione. Ripetere questa procedura fino alla ricezione della stazione desiderata.

Suggerimento

Se si conosce la frequenza della stazione che si desidera ascoltare, tenere premuto **(SEEK) +/-** per individuare la frequenza approssimativa, quindi premere più volte **(SEEK) +/-** per sintonizzarsi esattamente sulla frequenza desiderata (sintonizzazione manuale).

Ricezione di una stazione tramite un elenco — LIST

Per elencare le frequenze.

(Con il telecomando a scheda)

- 1 Selezionare la banda, quindi premere **(LIST)**.
Vengono visualizzate le frequenze.
- 2 Premere più volte **↑** o **↓** fino a visualizzare la stazione desiderata.

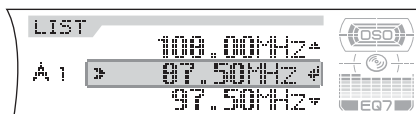

- 3 Premere **(ENTER)** per ricevere la stazione.

RDS

Panoramica

L'RDS (sistema dati radio) è un servizio che consente alle stazioni radio FM di trasmettere informazioni digitali aggiuntive oltre al normale segnale in radiofrequenza.

Voci del display

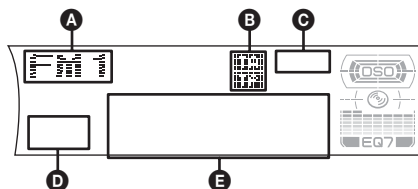

- A** Banda radio, funzione
- B** TA/TP*1
- C** Orologio*2
- D** Numero di preselezione
- E** Frequenza*3 (nome della stazione), dati RDS

continua alla pagina successiva →

- *1 "TA" lampeggia durante la ricezione di notiziari sul traffico. "TP" si illumina durante la ricezione di una stazione che trasmette programmi sul traffico.
- *2 Se il modo orologio è impostato su "on" (pagina 12).
- *3 Durante la ricezione della stazione RDS, "※" è visualizzato a sinistra dell'indicazione della frequenza.

Per cambiare le voci del display **E**, premere **(DSPL)** sul telecomando a scheda.

Servizi RDS

Il presente apparecchio fornisce i servizi RDS in modo automatico come segue:

AF (frequenze alternative)

Consente di selezionare e sintonizzare di nuovo la stazione con il segnale più potente. Utilizzando questa funzione, è possibile riprodurre in modo continuo lo stesso programma durante un viaggio di lunga durata, senza la necessità di sintonizzare di nuovo la stessa stazione manualmente.

TA (notiziari sul traffico)/TP (programma sul traffico)

Fornisce le informazioni/i programmi correnti relativi al traffico. Qualsiasi informazione/ programma ricevuta/o interrompe la riproduzione della sorgente selezionata.

PTY (tipi di programma)

Consente di visualizzare il tipo di programma in fase di ricezione, nonché di ricercare il tipo di programma selezionato.

CT (ora)

L'orologio viene regolato mediante i dati CT della trasmissione RDS.

Note

- È possibile che non tutte le funzioni RDS siano disponibili, a seconda del paese/della regione.
- La funzione RDS non è disponibile quando il segnale è troppo debole o se la stazione sintonizzata non trasmette dati RDS.

Impostazione dei modi AF e TA/TP

1 Premere più volte **(AF/TA)** fino a visualizzare l'impostazione desiderata.

| Selezionare | Per |
|------------------|--------------------------------------|
| AF on | attivare AF e disattivare TA. |
| TA on | attivare TA e disattivare AF. |
| AF TA on | attivare entrambi i modi AF e TA. |
| AF TA off | disattivare entrambi i modi AF e TA. |

Memorizzazione di stazioni RDS con impostazione AF e TA

È possibile preselezionare le stazioni RDS insieme all'impostazione AF/TA. Se viene utilizzata la funzione BTM, vengono memorizzate solo le stazioni RDS con la stessa impostazione AF/TA.

Se si utilizza il modo di preselezione manuale, è possibile preselezionare le stazioni RDS e non RDS con impostazioni AF/TA distinte.

- 1 Impostare AF/TA, quindi memorizzare la stazione mediante la funzione BTM o manualmente.

Preimpostazione del volume dei notiziari sul traffico

È possibile preimpostare il livello del volume dei notiziari sul traffico in modo da poterli udire chiaramente.

- 1 Ruotare la manopola di controllo del volume per regolare il livello di volume.
- 2 Tenere premuto **(AF/TA)** fino a visualizzare "TA Volume".

Ricezione dei notiziari di emergenza

Se è attivato il modo AF o TA, gli annunci di emergenza interrompono automaticamente la riproduzione della sorgente selezionata.

Mantenimento di un programma regionale — Regional

Quando la funzione AF è attivata: le impostazioni predefinite dell'apparecchio limitano la ricezione a una regione specifica, in modo che la stazione sintonizzata non venga sostituita da una stazione regionale dal segnale più potente.

Se si intende lasciare tale area di ricezione regionale, impostare "Regional off" nel menu (pagina 13).

Nota

Questa funzione non è disponibile nel Regno Unito e in altre aree.

Funzione Local Link (solo per il Regno Unito)

Questa funzione consente di selezionare altre stazioni locali della stessa area, anche se non sono memorizzate in corrispondenza dei tasti numerici.

- 1 Durante la ricezione FM, premere un tasto numerico (da **(1)** a **(6)**) in corrispondenza del quale è memorizzata una stazione locale.
- 2 Entro 5 secondi, premere nuovamente il tasto numerico della stazione locale. Ripetere questa procedura fino alla ricezione della stazione locale desiderata.

Selezione di PTY

(Con il telecomando a scheda)

- 1 Premere (PTY) durante la ricezione FM.



Se la stazione sta trasmettendo dati PTY, viene visualizzato il nome del tipo di programma corrente.

- 2 Premere più volte ↑ o ↓ fino a visualizzare il tipo di programma desiderato.
- 3 Premere (ENTER).
L'apparecchio avvia la ricerca di una stazione che trasmette il tipo di programma selezionato.

Tipi di programma

News (Notiziario), **Affairs** (Attualità), **Info** (Informazioni), **Sport** (Sport), **Educate** (Istruzione), **Drama** (Teatro), **Culture** (Cultura), **Science** (Scienza), **Varied** (Vari), **Pop M** (Musica pop), **Rock M** (Musica rock), **Easy M** (Musica leggera), **Light M** (Classica leggera), **Classics** (Classica), **Other M** (Altri tipi di musica), **Weather** (Bollettino meteorologico), **Finance** (Finanza), **Children** (Programmi per bambini), **Social A** (Sociale), **Religion** (Religione), **Phone In** (Chat show), **Travel** (Viaggi), **Leisure** (Divertimento), **Jazz** (Musica jazz), **Country** (Musica country), **Nation M** (Musica nazionale), **Oldies** (Musica degli anni '50/'60), **Folk M** (Musica folk), **Document** (Documentari)

Nota

Non è possibile utilizzare questa funzione in paesi/regioni in cui non sono disponibili i dati PTY.

Impostazione di CT

- 1 Impostare "CT on" nel menu (pagina 12).

Nota

- La funzione CT potrebbe non essere disponibile anche durante la ricezione di una stazione RDS.
- L'ora impostata mediante la funzione CT e l'ora corrente potrebbero non corrispondere.

Altre funzioni

Modifica delle impostazioni audio

Regolazione delle caratteristiche dell'audio

È possibile regolare i bassi, gli acuti, il bilanciamento, l'attenuazione e il volume del subwoofer.

- 1 Selezionare una sorgente, quindi premere più volte (SOUND) per selezionare la voce desiderata.
La voce cambia come riportato di seguito:

BASS (bassi) → **TREBLE** (acuti) →
BALANCE (sinistra-destra) →
FADER (anteriore-posteriore) →
SUB WOOFER (volume del subwoofer)*

* "∞" viene visualizzato con il valore minimo e può essere regolato fino a un massimo di 20 incrementi.

- 2 Ruotare più volte la manopola di controllo del volume per regolare la voce selezionata.

Dopo 3 secondi, l'impostazione è completata e il display torna al modo di riproduzione/ricezione normale.

Nota

Effettuare la regolazione entro 3 secondi dalla selezione della voce.

Con il telecomando a scheda

Al punto 2, per regolare la voce selezionata, premere ← o →.

Regolazione della curva dell'equalizzatore — EQ7 Tune

È possibile regolare e memorizzare le impostazioni per differenti gamme dei toni dell'equalizzatore.

(Con il telecomando a scheda)

- 1 Selezionare una sorgente, quindi premere (MENU).
- 2 Premere più volte ↑ o ↓ fino a visualizzare "EQ7 Tune", quindi premere (ENTER).
- 3 Premere più volte ← o → per selezionare la tipo dell'equalizzatore desiderata, quindi premere (ENTER).

continua alla pagina successiva →

4 Premere più volte ◀ o ▶ per selezionare la frequenza desiderata.

La frequenza cambia come riportato di seguito:

62Hz ↔ 157Hz ↔ 396Hz ↔ 1.0kHz
↔ 2.5kHz ↔ 6.3kHz ↔ 16kHz

5 Premere più volte ↑ o ↓ per regolare il livello di volume desiderato.

Il livello del volume può essere regolato in incrementi di 1 dB da -10 dB a +10 dB.



Ripetere i punti 4 e 5 per regolare la curva dell'equalizzatore.

Per ripristinare l'impostazione di fabbrica della curva dell'equalizzatore, tenere premuto **ENTER**.

6 Premere due volte **MENU**.

L'impostazione è completata e il display torna al modo di riproduzione/ricezione normale.

Regolazione delle voci di menu — MENU

È possibile regolare svariate impostazioni di menu utilizzando i 4 tasti freccia sul telecomando a scheda.

(Con il telecomando a scheda)

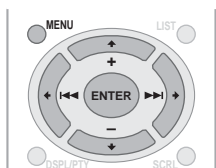

1 Premere **MENU**.

2 Premere più volte ↑ o ↓ fino a visualizzare la voce desiderata.

3 Premere ◀ o ▶ per selezionare l'impostazione desiderata (esempio: "on" o "off").

4 Premere **ENTER**.

L'impostazione è completata e il display torna al modo di riproduzione/ricezione normale.

Nota

La voci visualizzate sono diverse, a seconda della sorgente e dell'impostazione.

Suggerimento

È possibile passare in modo semplice da una categoria all'altra tenendo premuto ↑ o ↓.

È possibile impostare le seguenti voci (per ulteriori informazioni, consultare la pagina di riferimento):

“●” indica l'impostazione predefinita.

Setup (Impostazione)

Clock Adjust (regolazione dell'orologio)
(pagina 4)

CT (ora)

Consente di impostare “on” o “off” (●)
(pagina 10, 11).

Beep (segnale acustico)

Consente di impostare “on” (●) o “off”.

RM (telecomando a rotazione)

Consente di cambiare la direzione operativa del telecomando a rotazione.

- “Normal” (●): per utilizzare il telecomando a rotazione in base all'impostazione predefinita.
- “Reverse”: per montare il telecomando a rotazione sul lato destro del piantone di guida.

AUX-A*1 (audio AUX)

Consente di impostare il display della sorgente AUX su “on” (●) o su “off” (pagina 15).

Display

Clock (informazioni orologio)

Consente di visualizzare contemporaneamente l'orologio e le voci/l'immagine del display.

- “on”: per visualizzare i dati contemporaneamente.
- “off” (●): per non visualizzare i dati contemporaneamente.

A.Image (immagine automatica)

Il modo immagine automatica consente di cambiare automaticamente (ogni 10 secondi) le immagini del display di tutti i modi display.

- “off” (●): per non cambiare l'immagine automaticamente.
- “ALL”: per ripetere la visualizzazione delle immagini del display in tutte le modalità.
- “SA”: per cambiare ripetutamente le immagini del display nel modo analizzatore spettrale.
- “Movie”: per cambiare ripetutamente le immagini del display nel modo film.

INFO (informazioni display)

Consente di visualizzare le voci (a seconda della sorgente, ecc.) nella parte inferiore del display durante la visualizzazione di un'immagine.

- “on” (●): per visualizzare tutte le voci.
- “off”: per non visualizzare alcuna voce.

Dimmer (attenuatore di luminosità)

Consente di modificare la luminosità del display.

- “Auto” (●): per ridurre automaticamente la luminosità del display quando vengono accesi i fari.
- “on”: per attenuare la luminosità del display.
- “off”: per disattivare l’attenuatore di luminosità.

Demo*1 (dimostrazione)

Consente di impostare “on” (●) o “off” (pagina 4).

A.Scroll (scorrimento automatico)

Consente di fare scorrere automaticamente le voci visualizzate composte da molti caratteri quando si cambia disco/gruppo/brano.

- “on”: per attivare lo scorrimento.
- “off” (●): per disattivare lo scorrimento.

Receive Mode (Modo di ricezione)

Local (modo di ricerca locale)

- “on”: per sintonizzare solo le stazioni con segnali più forti.
- “off” (●): per eseguire la ricezione normale.

Mono (modo monofonico)

Consente di migliorare la qualità di ricezione FM, selezionare il modo di ricezione monofonico.

- “on”: per ascoltare le trasmissioni stereo in monofonia.
- “off” (●): per ascoltare le trasmissioni stereo in stereofonia.

Regional*2 (regionale)

Consente di impostare “on” (●) o “off” (pagina 10).

Sound (Audio)

EQ7 Tune (pagina 11)

HPF (filtro passa alto)

Per selezionare la frequenza di taglio dei diffusori anteriore/posteriore: “off”, (●) “78Hz” o “125Hz”.

LPF (filtro passa basso)

Per selezionare la frequenza di taglio del subwoofer: “off”, (●) “125Hz” o “78Hz”.

Loudness (enfasi dei bassi)

Consente di enfatizzare i bassi e gli acuti a basso volume.

- “on”: per enfatizzare i bassi e gli acuti.
- “off” (●): per non enfatizzare i bassi e gli acuti.

AUX Level (livello AUX)

Consente di regolare il livello di volume di ciascun apparecchio ausiliario collegato. Questa impostazione evita la necessità di regolare il livello di volume tra le sorgenti.

Edit (Modifica)

Name Edit (modifica nome) (pagina 14)

Name Delete (eliminazione nome) (pagina 14)

BTM (pagina 9)

*1 Se l'apparecchio è spento.

*2 Durante la ricezione FM.

Uso di apparecchi opzionali

Cambia CD/MD

Selezione del cambia dischi

- 1 Premere più volte (SOURCE) fino a visualizzare “CD” o “MD”.
- 2 Premere più volte (MODE) fino a visualizzare il cambia dischi desiderato.

Numero
dell'apparecchio

Numero del
disco



Viene avviata la riproduzione.

Come saltare gruppi e dischi

- 1 Durante la riproduzione, premere (GP/PRESET) +/-.

Per saltare Premere (GP/PRESET)

un gruppo (tenere premuto un istante) e rilasciare.

gruppi in modo continuo entro 2 secondi dal momento in cui viene rilasciato la prima volta.

dischi più volte.

dischi in modo continuo quindi premere di nuovo entro 2 secondi e tenere premuto.

continua alla pagina successiva →

Riproduzione ripetuta e in ordine casuale

- 1 Durante la riproduzione, premere più volte **(1)** (REP) o **(2)** (SHUF) fino a visualizzare l'impostazione desiderata.

| Selezionare | Per riprodurre |
|---------------------------|--|
| Repeat Disc *1 | un disco in modo ripetuto. |
| Shuffle Changer *1 | i brani nel cambia dischi in ordine casuale. |
| Shuffle All *2 | i brani in tutti gli apparecchi in ordine casuale. |

*1 Se sono collegati uno o più cambia CD/MD.

*2 Se sono collegati uno o più cambia CD oppure due o più cambia MD.

Per tornare al modo di riproduzione normale, selezionare "Repeat off" o "Shuffle off".

Suggerimento

L'opzione "Shuffle All" non consente di riprodurre in ordine casuale i brani contenuti nelle unità CD insieme a quelli contenuti nei cambia MD.

Assegnazione di un nome a un disco

Se un disco in un cambia CD viene riprodotto utilizzando la funzione CUSTOM FILE, ad ogni disco è possibile assegnare un nome personalizzato composto da un massimo di 8 caratteri (funzione di promemoria disco). Se a un disco viene assegnato un nome, questo appare nell'elenco.

(Con il telecomando a scheda)

- 1 Durante la riproduzione di un disco a cui si desidera assegnare un nome, premere **(MENU)**.
- 2 Premere più volte **↑** o **↓** fino a visualizzare "Name Edit", quindi premere **(ENTER)**.



- 3 Premere più volte **↑** o **↓** fino a visualizzare il carattere desiderato.

Il carattere cambia come riportato di seguito:

A ↔ B ↔ C ... ↔ 0 ↔ 1 ↔ 2 ... ↔ +
↔ - ↔ * ... ↔ □ (spazio vuoto) ↔ A

Per passare da una cifra all'altra dell'indicazione digitale, premere **←** o **→**. Ripetere l'operazione fino al completamento dell'immissione del nome.

- 4 Premere **(ENTER)**.
La procedura di assegnazione del nome è completata e il display torna al modo di riproduzione normale.

Per visualizzare il nome, premere **(DSPL)** durante la riproduzione.

Suggerimenti

- Per correggere o cancellare un carattere, sovrascrivere o inserire "□".
- Il promemoria disco ha sempre la priorità rispetto a qualsiasi titolo preregistrato.
- Se è collegato un cambia dischi dotato della funzione CUSTOM FILE, è possibile assegnare un nome a un disco inserito nell'apparecchio.
- La funzione "Repeat Track" e tutte le funzioni di riproduzione in ordine casuale vengono sospese finché l'assegnazione del nome non è stata completata.

Eliminazione del nome personalizzato

(Con il telecomando a scheda)

- 1 Selezionare l'apparecchio su cui è memorizzato il nome personalizzato che si desidera eliminare, quindi premere **(MENU)**.
- 2 Premere più volte **↑** o **↓** fino a visualizzare "Name Delete", quindi premere **(ENTER)**. Viene visualizzato il nome memorizzato.
- 3 Premere più volte **↑** o **↓** per selezionare il nome che si desidera eliminare.
- 4 Tenere premuto **(ENTER)**.
Il nome viene eliminato. Ripetere i punti 3 e 4 per eliminare altri nomi.
- 5 Premere due volte **(MENU)**.
L'apparecchio torna al modo di riproduzione normale.

Ricerca di un disco in base al nome — LIST

Se viene collegato un cambia CD dotato della funzione CUSTOM FILE o un cambia MD, è possibile selezionare un disco dall'elenco. Se a un disco viene assegnato un nome, questo appare nell'elenco.

(Con il telecomando a scheda)

- 1 Durante la riproduzione, premere **(LIST)**.
Vengono visualizzati il numero e il nome del disco.
- 2 Premere più volte **↑** o **↓** fino a visualizzare il disco desiderato.
- 3 Premere **(ENTER)** per riprodurre il disco.

Telecomando a rotazione RM-X4S

Applicazione dell'etichetta

Applicare l'etichetta delle indicazioni in base al modo in cui si desidera montare il telecomando a rotazione.

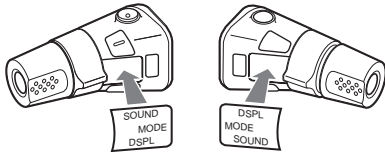

Individuazione dei comandi

I tasti del telecomando a rotazione corrispondenti a quelli dell'apparecchio controllano le stesse funzioni.

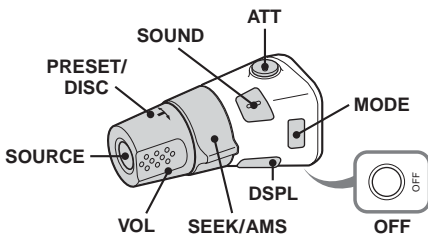

I comandi riportati di seguito del telecomando a rotazione controllano operazioni diverse da quelle dell'apparecchio.

• Comando PRESET/DISC

Stessa funzione dei tasti **GP/PRESET** +/- sull'apparecchio (premere e ruotare).

• Comando VOL (volume)

Stessa funzione della manopola di controllo del volume dell'apparecchio (ruotare).

• Comando SEEK/AMS

Stessa funzione dei tasti **SEEK** +/- sull'apparecchio (ruotare oppure ruotare e mantenere in posizione).

Modifica della direzione operativa

La direzione operativa dei comandi è impostata in fabbrica come illustrato di seguito.

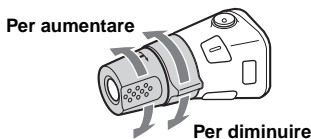

Se si desidera montare il telecomando a rotazione sul lato destro del piantone di guida, è possibile invertire la direzione operativa dei comandi.

- 1 Durante la pressione del comando VOL, tenere premuto **SOUND**.

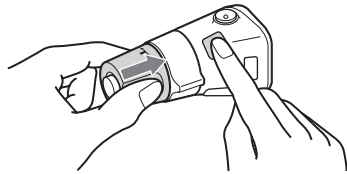

Suggerimento

È inoltre possibile modificare la direzione operativa di questi comandi mediante il menu (pagina 12).

Apparecchio audio ausiliare

È possibile collegare dispositivi portatili Sony opzionali al terminale BUS AUDIO IN/AUX IN dell'apparecchio. Se il cambia dischi o un altro dispositivo non è collegato al terminale, l'apparecchio consente di ascoltare l'audio del dispositivo portatile mediante i diffusori dell'auto.

Nota

Per il collegamento di un dispositivo portatile, assicurarsi che BUS CONTROL IN non sia collegato. Se un dispositivo è collegato a BUS CONTROL IN, non è possibile selezionare "AUX" mediante **SOURCE**.

Suggerimento

Se vengono collegati sia un dispositivo portatile che un cambia dischi, utilizzare il selettore AUX-IN opzionale.

Selezione dell'apparecchio ausiliare

- 1 Premere più volte **SOURCE** fino a visualizzare "AUX".

Utilizzare il dispositivo portatile mediante i relativi comandi.

Per regolare il livello di volume dell'apparecchio ausiliare, vedere "AUX Level" a pagina 13.

Informazioni aggiuntive

Precauzioni

- Se l'auto è stata parcheggiata in un luogo esposto a luce solare diretta, attendere che l'apparecchio si raffreddi prima di utilizzarlo.
- L'antenna elettrica si estende automaticamente durante il funzionamento dell'apparecchio.

Formazione di condensa

Nei giorni di pioggia o in zone estremamente umide, è possibile che all'interno delle lenti e del display dell'apparecchio si formi della condensa. Di conseguenza, l'apparecchio potrebbe non funzionare correttamente. In tal caso, rimuovere il disco e attendere per circa un'ora fino a quando l'umidità non sia evaporata completamente.

Per mantenere una qualità audio elevata

Prestare attenzione a non versare bibite o altri liquidi sull'apparecchio o sui dischi.

Note sui dischi

- Per mantenere puliti i dischi, non toccarne la superficie. Afferrare i dischi dal bordo.
- Riporre i dischi nell'apposita custodia o nell'apposito contenitore quando non vengono utilizzati.
- Non esporre i dischi a calore o a temperature elevate. Evitare di lasciarli all'interno di auto parcheggiate e su cruscotti/ripiani posteriori.
- Non incollare etichette né utilizzare dischi con residui di colla o inchiostro. Se vengono utilizzati questi tipi di disco, i residui possono causare l'arresto del disco, provocando problemi di funzionamento o rovinando il disco stesso.



- Non utilizzare dischi su cui sono applicati etichette o adesivi. Utilizzando tali dischi, è possibile che si verifichino i seguenti problemi di funzionamento:
 - Impossibilità di estrarre il disco (staccandosi dal disco, l'etichetta o l'adesivo causano l'inceppamento del meccanismo di espulsione).
 - Impossibilità di leggere correttamente i dati audio (ad esempio, la riproduzione salta oppure è impossibile riprodurre) poiché il restringimento dovuto al calore dell'etichetta o dell'adesivo ha provocato la deformazione del disco.

- Non riprodurre dischi dalla forma irregolare (ad esempio a forma di cuore, quadrato o stella) con questo apparecchio, onde evitare problemi di funzionamento all'apparecchio stesso. Non utilizzare questo genere di dischi.
- Non è possibile riprodurre CD da 8 cm.
- Prima della riproduzione, pulire i dischi con un panno apposito disponibile in commercio. Pulire il disco procedendo dal centro verso l'esterno. Non utilizzare solventi quali benzene, acquaregia, detergenti disponibili in commercio o spray antistatici per dischi analogici.



Note sui dischi CD-R/CD-RW

- È possibile che alcuni CD-R/CD-RW (a seconda dell'apparecchio utilizzato per la registrazione o delle condizioni del disco) non possano essere riprodotti mediante il presente apparecchio.
- Non è possibile riprodurre dischi CD-R/CD-RW non finalizzati.

Dischi audio codificati mediante tecnologie di protezione dei diritti d'autore

Questo prodotto è stato progettato per la riproduzione di dischi conformi allo standard CD (Compact Disc).

Recentemente, alcune case discografiche hanno lanciato sul mercato vari dischi audio codificati mediante tecnologie di protezione dei diritti d'autore. Si noti che alcuni di questi dischi non sono conformi allo standard CD e pertanto non è possibile riprodurli utilizzando il presente prodotto.

Informazioni sui file MP3

MP3, l'acronimo di MPEG-1 Audio Layer-3, è un formato standard di compressione dei file musicali che consente di comprimere i dati audio di un CD fino a circa 1/10 delle dimensioni originali.

- Il presente apparecchio è compatibile con il formato ISO 9660 livello 1/livello 2, con il formato di espansione Joliet/Romeo, con i tag ID3 versione 1.0, 1.1, 2.2, 2.3 e 2.4 e con i dischi registrati in multisessione.
- Numero massimo di:
 - cartelle (gruppi): 150, incluse la cartella radice e le cartelle vuote.
 - file MP3 (brani) e cartelle contenuti in un disco: 300 (se il nome di una cartella/di un file contiene molti caratteri, è possibile che tale numero sia inferiore a 300).
 - caratteri che è possibile visualizzare per un nome di cartella/file: 32 (Joliet) o 32/64 (Romeo); per i tag ID3: 15/30 (1.0, 1.1, 2.2 e 2.3) o 63/126 (2.4).

Ordine di riproduzione di file MP3

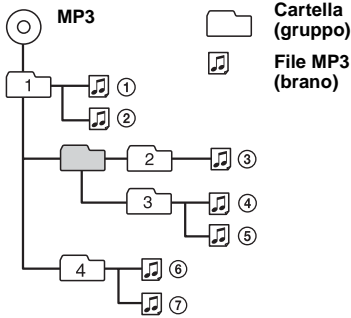

Note

- Assicurarsi di finalizzare il disco prima di utilizzarlo con l'apparecchio.
- Durante l'assegnazione di un nome a un file MP3, assicurarsi di aggiungere al nome del file l'estensione ".mp3".
- Se viene riprodotto un file MP3 ad alta velocità di trasmissione, ad esempio 320 kbps, è possibile che l'audio sia soggetto a interruzioni.
- Durante la riproduzione di un file MP3 VBR (velocità di trasmissione variabile) o mentre si procede rapidamente in avanti/all'indietro, è possibile che il tempo di riproduzione trascorso non venga visualizzato correttamente.
- Se il disco è registrato in multiseSSIONE, viene riconosciuto e riprodotto solo il primo brano nel formato della prima sessione (tutti gli altri formati vengono ignorati). La priorità del formato è CD-DA, CD ATRAC e MP3.
 - Se il primo brano è un CD-DA, solo il CD-DA della prima sessione viene riprodotto.
 - Diversamente, viene riprodotta una sessione CD ATRAC o MP3. Se il disco non contiene dati nei formati di cui sopra, viene visualizzato "NO Music".

Informazioni sui CD ATRAC

Formato ATRAC3plus

ATRAC3, l'acronimo di Adaptive Transform Acoustic Coding3, è una tecnologia di compressione audio che consente di comprimere i dati audio di un CD fino a circa 1/10 delle dimensioni originali. ATRAC3plus, un formato esteso di ATRAC3, comprime i dati di un CD audio fino a circa 1/20 delle dimensioni originali. Il presente apparecchio accetta entrambi i formati ATRAC3 e ATRAC3plus.

CD ATRAC

I CD ATRAC sono dati di CD audio registrati che vengono compressi nel formato ATRAC3 o ATRAC3plus utilizzando un software autorizzato, ad esempio SonicStage 2.0 o successivo oppure SonicStage Simple Burner.

- Numero massimo di:
 - cartelle (gruppi): 255
 - file (brani): 999
- Vengono visualizzati i caratteri relativi al nome di una cartella/di un file e le informazioni di testo create mediante SonicStage.

Per ulteriori informazioni su CD ATRAC, consultare il manuale di SonicStage o di SonicStage Simple Burner.

Note

Assicurarsi di creare un CD ATRAC utilizzando il software autorizzato, quale ad esempio SonicStage 2.0 o successivo oppure SonicStage Simple Burner 1.0 o 1.1, che vengono forniti con i prodotti Sony Network.

Per eventuali domande o problemi riguardanti l'apparecchio non trattati nel presente manuale, rivolgersi al più vicino rivenditore Sony.

Manutenzione

Sostituzione della batteria al litio del telecomando a scheda

In condizioni normali, la batteria dura circa 1 anno. Il ciclo di vita può risultare più breve in funzione delle condizioni di utilizzo.

Quando la batteria si scarica, il raggio d'azione del telecomando a scheda risulta ridotto. Sostituire la batteria con una batteria al litio CR2025 nuova. L'uso di batterie diverse potrebbe comportare il rischio di incendi o esplosioni.

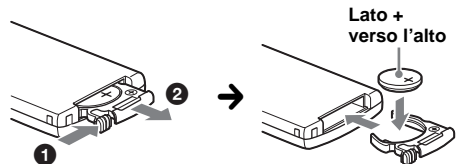

Note sulla batteria al litio

- Tenere la batteria al litio fuori dalla portata dei bambini. Se la batteria viene ingerita, consultare immediatamente un medico.
- Pulire la batteria con un panno asciutto per assicurare un perfetto contatto.
- Assicurarsi di rispettare la corretta polarità durante l'inserimento della batteria.
- Non afferrare la batteria con pinze di metallo, in quanto potrebbe verificarsi un corto circuito.

AVVERTENZA

La batteria può esplodere se usata scorrettamente. Pertanto, non deve essere ricaricata, smontata o gettata nel fuoco.

continua alla pagina successiva →

Sostituzione del fusibile

Per la sostituzione del fusibile, assicurarsi di utilizzare un fusibile dello stesso amperaggio di quello indicato sull'originale. Se il fusibile si brucia, controllare i collegamenti dell'alimentazione e sostituire il fusibile. Se dopo la sostituzione il fusibile si brucia di nuovo, è possibile che si tratti di un problema interno. In tal caso, rivolgersi al più vicino rivenditore Sony.

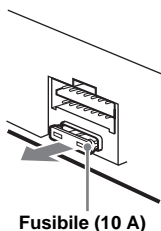

Fusibile (10 A)

Pulizia dei connettori

Se i connettori tra l'apparecchio e il pannello anteriore sono sporchi, l'apparecchio potrebbe non funzionare correttamente. Per evitare questo problema, aprire il pannello anteriore, rimuoverlo (pagina 4), quindi pulire i connettori con un bastoncino di cotone imbevuto di alcol. Non esercitare forza eccessiva. Diversamente, i connettori potrebbero venire danneggiati.

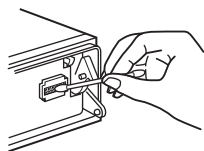

Unità principale

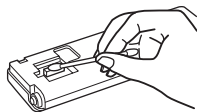

Lato posteriore del pannello anteriore

Note

- Per motivi di sicurezza, spegnere il motore prima di pulire i connettori e rimuovere la chiave dal blocchetto di accensione.
- Non toccare mai direttamente i connettori con le dita o con oggetti di metallo.

Rimozione dell'apparecchio

1 Rimuovere la cornice di protezione.

- 1 Rimuovere il pannello anteriore (pagina 4).
- 2 Inserire le chiavi di rilascio nella cornice di protezione.

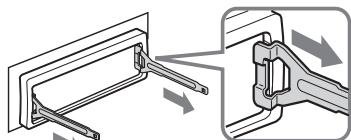

Orientare le chiavi di rilascio come illustrato.

- 3 Estrarre le chiavi di rilascio per rimuovere la cornice di protezione.

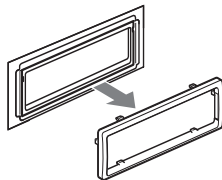

2 Rimuovere l'apparecchio.

- 1 Inserire contemporaneamente entrambe le chiavi di rilascio fino a farle scattare in posizione.

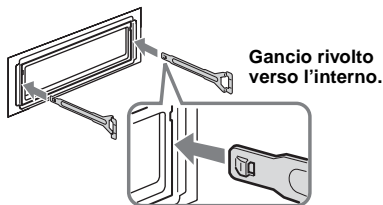

Gancio rivolto verso l'interno.

- 2 Estrarre le chiavi di rilascio per sbloccare l'apparecchio.

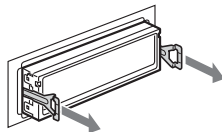

- 3 Rimuovere l'apparecchio dalla struttura facendolo scorrere.

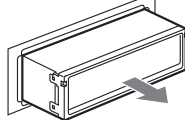

Caratteristiche tecniche

Letture CD

Rapporto segnale rumore: 120 dB
Risposta in frequenza: 10 – 20.000 Hz
Wow e flutter: al di sotto del limite misurabile

Sintonizzatore*

FM

Gamma di frequenze: 87,5 – 108,0 MHz
Terminale dell'antenna: connettore antenna esterna
Frequenza intermedia: 10,7 MHz/450 kHz
Sensibilità utilizzabile: 9 dBf
Selettività: 75 dB a 400 kHz
Rapporto segnale rumore: 67 dB (stereo), 69 dB (mono)
Distorsione armonica a 1 kHz: 0,5 % (stereo), 0,3 % (mono)
Separazione: 35 dB a 1 kHz
Risposta in frequenza: 30 – 15.000 Hz

MW/LW

Gamma di frequenze:

MW: 531 – 1.602 kHz

LW: 153 – 279 kHz

Terminale dell'antenna: connettore antenna esterna

Frequenza intermedia: 10.7 MHz/450 kHz

Sensibilità: MW: 30 µV, LW: 40 µV

* di cui al par. 3 dell'Allegato A al D.M. 25/06/85 e al par. 3 dell'Allegato 1 al D.M. 27/08/87

Amplificatore di potenza

Uscite: uscite diffusori (connettori a tenuta)

Impedenza diffusori: 4 – 8 ohm

Uscita di potenza massima: 52 W × 4 (a 4 ohm)

Generali

Uscite:

Terminali di uscita audio (anteriori/posteriori)

Terminale di uscita subwoofer (mono)

Terminale di controllo del relè dell'antenna elettrica

Terminale di controllo dell'amplificatore di potenza

Ingressi:

Terminale di controllo ATT del telefono

Terminale di controllo dell'illuminazione

Terminale di ingresso controllo BUS

Terminale di ingresso audio BUS/AUX IN

Terminale di ingresso del telecomando

Terminale di ingresso dell'antenna

Comandi relativi al tono:

Bassi: ±8 dB a 100 Hz

Acuti: ±8 dB a 10 kHz

Enfatizzazione dei bassi:

+8 dB a 100 Hz

+2 dB a 10 kHz

Requisiti di alimentazione: batteria auto da 12 V CC (massa negativa)

Dimensioni: circa 178 × 50 × 178 mm (l/a/p)

Dimensioni di montaggio: circa 182 × 53 × 161 mm (l/a/p)

Peso: circa 1,3 kg

Accessori in dotazione:

Telecomando a scheda: RM-X154

Elementi per l'installazione e i collegamenti (1 set)

Custodia pannello anteriore (1)

Accessori/apparecchi opzionali:

Telecomando a rotazione: RM-X4S

Cavo BUS (in dotazione con un cavo a piedini

RCA): RC-61 (1 m), RC-62 (2 m)

Cambia CD (10 dischi): CDX-757MX

Cambia CD (6 dischi): CDX-T70MX, CDX-T69

Cambia MD (6 dischi): MDX-66XLP

Selettore di sorgente: XA-C30

Selettore AUX-IN: XA-300

Brevetti degli Stati Uniti d'America e di altri Paesi concessi su licenza dai Dolby Laboratories.

Nota

Il presente apparecchio non può essere collegato a un preamplificatore digitale o a un equalizzatore compatibili con il sistema BUS Sony.

Il design e le caratteristiche tecniche sono soggetti a modifiche senza preavviso.



- Leghe saldanti prive di piombo, sono utilizzate per la saldatura di determinati componenti. (oltre l'80 %)
- Determinati circuiti stampati non contengono ritardanti alla fiamma alogenati.
- Le parti estetiche non contengono ritardanti alla fiamma alogenati.
- La stampa del cartone è realizzata con inchiostro a base di olio vegetale e privo di Composti organici volatili (VOC).
- Come materiale di riampimento per l'imballaggio non viene utilizzato polistirolo espanso.

Guida alla soluzione dei problemi

Fare riferimento alla seguente lista di verifica per risolvere la maggior parte dei problemi che si potrebbero verificare durante l'uso di questo apparecchio.

Prima di esaminare l'elenco che segue, verificare le procedure di collegamento e d'uso dell'apparecchio.

Generali

L'apparecchio non riceve alimentazione.

- Verificare i collegamenti. Se questi sono corretti, controllare il fusibile.
- Se l'apparecchio viene spento e il display disattivato, non è possibile utilizzarlo mediante il telecomando. → Accendere l'apparecchio.

L'antenna elettrica non si estende.

L'antenna elettrica non dispone di scatola a relè.

L'audio non viene emesso.

- Il volume è troppo basso.
- È attivata la funzione ATT o la funzione ATT del telefono (se il cavo di interfaccia di un telefono per auto è collegato al cavo ATT).
- La posizione del comando di attenuazione (FADER) non è appropriata per un sistema a 2 diffusori.
- Il cambia CD non è compatibile con il formato del disco (MP3/CD ATRAC).
→ Effettuare la riproduzione mediante un cambia CD Sony compatibile con il formato MP3 o mediante il presente apparecchio.

Non viene emesso alcun segnale acustico.

- Il segnale acustico è disattivato (pagina 12).
- Un amplificatore di potenza opzionale è collegato e l'amplificatore incorporato non viene utilizzato.

Il contenuto della memoria è stato cancellato.

- È stato premuto il tasto RESET.
→ Reinserire i dati in memoria.
- Il cavo di alimentazione o la batteria sono stati scollegati.
- Il cavo di alimentazione non è collegato correttamente.

Le stazioni memorizzate e l'ora esatta sono cancellate.

Si è bruciato il fusibile.

Quando si cambia la posizione della chiave di accensione, viene emesso un disturbo.

I cavi non sono collegati correttamente al connettore di alimentazione accessoria dell'auto.

Il display viene disattivato/non viene visualizzato nella relativa finestra.

- L'attenuatore di luminosità è impostato su "Dimmer on" (pagina 13).
- Il display scompare tenendo premuto (OFF).
→ Tenere di nuovo premuto (OFF) fino a visualizzare il display.
- I connettori sono sporchi (pagina 18).

La funzione DSO non è disponibile.

A seconda del tipo di interni dell'auto o del tipo di musica, è possibile che la funzione DSO non produca l'effetto desiderato.

Le immagini cambiano automaticamente.

Nel modo immagine automatica, non è possibile visualizzare l'immagine selezionata.

→ Per visualizzare solo l'immagine selezionata, impostare "A.Image off" (pagina 12).

Non viene visualizzata alcuna voce del display.

→ Impostare "INFO on" (pagina 12).

Riproduzione di CD/MD

Non è possibile inserire un disco.

- Nell'alloggiamento è presente un altro disco.
- Il disco è stato inserito forzatamente in senso contrario o nel modo sbagliato.

Il disco non viene riprodotto.

- Il disco è difettoso o sporco.
- I CD-R/CD-RW non sono per uso audio (pagina 16).

Non è possibile riprodurre file in formato MP3.

Il disco non è compatibile con il formato e la versione MP3 (pagina 16).

I file MP3 necessitano di un tempo maggiore prima di poter essere riprodotti.

- Per i dischi indicati di seguito, l'avvio della riproduzione necessita di un tempo maggiore:
- dischi registrati con una struttura ad albero complessa.
 - dischi registrati in multisessione.
 - dischi ai quali è possibile aggiungere dati.

Non è possibile riprodurre il CD ATRAC.

- Il disco non è stato creato mediante un software autorizzato, quale SonicStage o SonicStage Simple Burner.
- I brani che non sono inclusi nel gruppo non possono essere riprodotti.

Le voci del display non scorrono.

- Per i dischi che presentano molti caratteri, tali voci potrebbero non scorrere.
- La funzione "A.Scroll" è disattivata.
→ Impostare "A.Scroll on" (pagina 13) o premere (SCRL) sul telecomando a scheda.

L'audio salta.

- L'installazione non è corretta.
→ Installare l'apparecchio con un'angolazione inferiore a 45° in una parte stabile dell'auto.
- Il disco è difettoso o sporco.

I tasti per le operazioni non funzionano.

Il disco non viene espulso.

Premere il tasto RESET (pagina 4).

L'indicazione "MS" o "MD" non viene visualizzata nel display della sorgente quando sono collegati sia un lettore MGS-X1 opzionale che un cambia MD.

Questo apparecchio riconosce l'MGS-X1 come unità MD.

→ Premere (SOURCE) fino a visualizzare "MS" o "MD", quindi premere più volte (MODE).

Ricezione radiofonica

Non è possibile ricevere le stazioni.

L'audio è disturbato.

- Collegare il cavo di controllo dell'antenna elettrica (blu) o il cavo di alimentazione accessoria (rosso) al cavo di alimentazione di un preamplificatore di antenne per auto (solo se l'auto dispone di antenna FM/MW/LW incorporata sul vetro posteriore/laterale).
- Verificare il collegamento dell'antenna dell'auto.
- L'antenna dell'auto non si estende.
→ Verificare il collegamento del cavo di controllo dell'antenna elettrica.
- Verificare la frequenza.
- Quando il modo DSO è attivato, talvolta l'audio risulta disturbato.
→ Impostare il modo DSO su "OFF" (pagina 7).

Non è possibile effettuare la sintonizzazione preselezionata.

- Memorizzare la frequenza corretta.
- Il segnale di trasmissione è eccessivamente debole.

La sintonizzazione automatica non funziona.

- Il modo di ricerca locale è impostato su "on".
→ Impostare "Local" su "off" (pagina 13).
- Il segnale di trasmissione è eccessivamente debole.
→ Eseguire la sintonizzazione manuale.

Durante la ricezione FM, l'indicazione "ST" lampeggia.

- Sintonizzare la frequenza in modo corretto.
- Il segnale di trasmissione è eccessivamente debole.
→ Impostare "Mono" su "on" (pagina 13).

Un programma FM trasmesso in stereofonia viene ricevuto in monofonia.

L'apparecchio è impostato sul modo di ricezione monofonico.

→ Impostare "Mono" su "off" (pagina 13).

RDS

Dopo alcuni secondi di ascolto, si avvia la ricerca.

La stazione non è TP oppure il segnale è debole.
→ Disattivare il modo TA (pagina 10).

Non viene trasmesso alcun notiziario sul traffico.

- Attivare il modo TA (pagina 10).
- La stazione non trasmette notiziari sul traffico pur essendo una stazione TP.
→ Sintonizzarsi su un'altra stazione.

PTY visualizza "-----".

- La stazione corrente non è una stazione RDS.
- I dati RDS non vengono ricevuti.
- La stazione non specifica il tipo di programma.

Messaggi e indicazioni di errore

Blank*¹

Sull'MD non sono stati registrati brani.*²
→ Riprodurre un MD contenente brani registrati.

Error*¹

- Il disco è sporco o è stato inserito in senso contrario.*²
→ Pulire il disco o inserirlo correttamente.
- Il disco non viene riprodotto per un problema non specificato.
→ Inserire un altro disco.

Failure

I collegamenti di diffusori/amplificatori non sono corretti.
→ Consultare la guida all'installazione del presente modello per verificare i collegamenti.

Load

Il cambia dischi sta caricando il disco.
→ Attendere che il disco venga caricato.

Local Seek +/-

Il modo di ricerca locale è attivato durante la sintonizzazione automatica.

NO AF

Non esiste alcuna frequenza alternativa per la stazione corrente.

→ Premere ◀ o ▶ mentre il nome della stazione lampeggia. L'apparecchio avvia la ricerca di un'altra frequenza con gli stessi dati PI (Programme Identification, identificativo programma) (viene visualizzato "PI Seek").

NO Album Name

Il brano non include il nome del gruppo.

NO Data

Tutti i nomi personalizzati sono stati eliminati oppure non ne è stato memorizzato alcuno.

NO Disc

Nel cambia CD/MD non sono inseriti dischi.
→ Inserire i dischi nel cambia dischi.

NO Disc Name

Il brano non include il nome del disco.

NO ID3 Tag

Il file MP3 non include informazioni tag ID3.

NO Info

Nel file ATRAC3/ATRAC3plus non sono presenti informazioni di testo.

NO Magazine

Il contenitore di dischi non è inserito nel cambia CD.
→ Inserire il contenitore di dischi nel cambia dischi.

NO Music

Il disco inserito non contiene file musicali.
→ Inserire un CD musicale nel presente apparecchio o in un cambia dischi compatibile con il formato MP3.

NO TP

L'apparecchio continua la ricerca di stazioni TP disponibili.

NO Track Name

Il brano non include il relativo nome.

Not Read

Le informazioni sul disco non sono state lette dall'apparecchio.
→ Caricare il disco, quindi selezionarlo dall'elenco.

Not Ready

Il coperchio del cambia MD è aperto o gli MD non sono inseriti correttamente.
→ Chiudere il coperchio o inserire gli MD correttamente.

Offset

Potrebbe essersi verificato un problema interno.
→ Verificare i collegamenti. Se l'indicazione di errore rimane visualizzata, rivolgersi al più vicino rivenditore Sony.

Read

È in corso la lettura di tutte le informazioni relative ai brani e ai gruppi del disco.

→ Una volta terminata l'operazione, la riproduzione viene avviata automaticamente. Potrebbe essere necessario attendere alcuni minuti, a seconda della struttura del disco.

Push Reset

L'unità CD e il cambia CD/MD non funzionano a causa di un problema non specificato.
→ Premere il tasto RESET (pagina 4).

"....." "....." "....." "....."

Mentre si procede rapidamente in avanti/all'indietro, sono stati raggiunti l'inizio o la fine del disco e non è possibile andare oltre.

"□"

L'apparecchio non supporta la visualizzazione di un determinato carattere.

*¹ In caso di errori durante la riproduzione di un CD o di un MD, nel display non viene visualizzato il numero di disco del CD o dell'MD.

*² Il numero del disco che causa l'errore viene visualizzato nel display.

Se le soluzioni riportate non risolvono il problema, rivolgersi al più vicino rivenditore Sony.







Se l'apparecchio viene portato in un centro di assistenza a causa di un problema relativo alla riproduzione di un CD, assicurarsi di portare il disco utilizzato al momento in cui si è verificato il problema.

Welkom!

Dank u voor de aankoop van deze Sony Compact Disc Player. U kunt tijdens het rijden genieten van de volgende functies.

• CD afspelen

U kunt CD-DA's (met CD TEXT*), CD-R's/CD-RW's (ook MP3-bestanden die in meerdere sessies zijn opgenomen (pagina 16)) en ATRAC CD's (ATRAC3- en ATRAC3plus-indeling (pagina 16)) afspelen.

| Soorten discs | Label op de disc | |
|-----------------|--|--|
| CD-DA |  |  |
| MP3 ATRAC CD |   |   |

• Radio-ontvangst

- U kunt maximaal 6 zenders per band opslaan (FM1, FM2, FM3, MW en LW).
- **BTM** (Best Tuning Memory): met het apparaat worden zenders met sterke signalen geselecteerd en opgeslagen.

• RDS-diensten

U kunt FM-zenders met RDS (Radio Data System) gebruiken.

• Geluid regelen

- **EQ7**: u kunt een equalizercurve voor 7 soorten muziek kiezen.
- **DSO** (Dynamic Soundstage Organizer): het geluid van de luidsprekers wordt met virtuele luidsprekersynthese verbeterd, zelfs als de luidsprekers onder in de deur zijn geïnstalleerd.
- **BBE MP**: verbetert digitaal gecompriemd geluid zoals MP3. Lees de volgende uitleg voor meer informatie.

• Beeldinstelling

U kunt verschillende beelden op het apparaat weergeven.

- **Space Producer**: hiermee worden geanimeerde patronen op het scherm gemaakt die gelijklopen met de muziek.

• Bediening van optionele apparaten

Naast afspelen met dit apparaat kunt u ook optionele CD/MD-wisselaars en optionele, draagbare apparaten van Sony bedienen.

* Een CD TEXT disc is een CD-DA die informatie bevat, zoals discnaam, artiestennaam en tracknamen.

Waarschuwing als het contactslot van de auto geen ACC-positie heeft

Als de motor is uitgeschakeld, moet u op **(OFF)** drukken en deze toets ingedrukt houden tot het display verdwijnt. Als u dit niet doet, wordt het display niet uitgeschakeld en raakt de accu uitgeput.

CLASS 1 LASER PRODUCT

Dit label bevindt zich onderaan op het toestel.

BBE MP Met het BBE MP-proces wordt digitaal gecompriemd geluid, zoals MP3, verbeterd.

Tijdens dit proces worden namelijk de hogere boventonen die zijn verloren door de compressie, hersteld en versterkt. Met het BBE MP-proces worden gelijkmatige boventonen gegenereerd uit het bronmateriaal, waardoor warmte, detail en nuance worden hersteld.

SonicStage en het bijbehorende logo zijn handelsmerken van Sony Corporation. ATRAC, ATRAC3, ATRAC3plus en de bijbehorende logo's zijn handelsmerken van Sony Corporation.

Aan de slag

| | |
|--|---|
| Het apparaat opnieuw instellen | 4 |
| Klok instellen | 4 |
| DEMO stand | 4 |
| Het voorpaneel verwijderen | 4 |
| Het voorpaneel bevestigen | 5 |
| De disc in het apparaat plaatsen | 5 |
| De disc uitwerpen | 5 |

Bedieningselementen en algemene handelingen

| | |
|--|---|
| Hoofdeenheid | 6 |
| Kaartafstandsbediening RM-X154 | 6 |

CD

| | |
|---|---|
| Displayitems | 8 |
| Herhaaldelijk en willekeurig afspelen | 8 |

Radio

| | |
|---|----|
| Zenders opslaan en ontvangen | 9 |
| Automatisch opslaan — BTM | 9 |
| Handmatig opslaan | 9 |
| Opgeslagen zenders ontvangen | 9 |
| Automatisch afstemmen | 9 |
| Een zender in een lijst ontvangen — LIST | 9 |
| RDS | 9 |
| Overzicht | 9 |
| AF en TA/TP instellen | 10 |
| PTY selecteren | 11 |
| CT instellen | 11 |

Andere functies

| | |
|---|----|
| De geluidinstellingen wijzigen | 11 |
| De geluidskenmerken wijzigen | 11 |
| De equalizercurve aanpassen — EQ7 Tune | 11 |
| Menu-items aanpassen — MENU | 12 |
| Optionele apparaten gebruiken | 13 |
| CD/MD-wisselaar | 13 |
| Bedieningssatelliet RM-X4S | 14 |
| Extra audioapparatuur | 15 |

Aanvullende informatie

| | |
|---|----|
| Voorzorgsmaatregelen | 15 |
| Opmerkingen over discs | 15 |
| Informatie over MP3-bestanden | 16 |
| Informatie over de ATRAC CD | 16 |
| Onderhoud | 17 |
| Het apparaat verwijderen | 17 |
| Technische gegevens | 18 |
| Problemen oplossen | 19 |
| Foutmeldingen/berichten | 20 |

Aan de slag

Het apparaat opnieuw instellen

Voordat u het apparaat voor het eerst gaat gebruiken of na het vervangen van de accu of het wijzigen van de aansluitingen, moet u het apparaat opnieuw instellen.

Maak het voorpaneel los en druk met een puntig voorwerp, zoals een balpen, op de RESET toets.

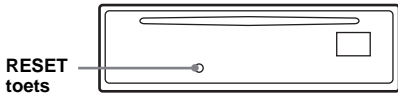

Opmerking

Als u op de RESET toets drukt, worden de klokinstelling en bepaalde opgeslagen gegevens gewist.

Klok instellen

De digitale klok werkt met het 24-uurssysteem.

(Met de kaartafstandsbediening)

- 1 Druk op **(MENU)**.
- 2 Druk herhaaldelijk op **↑** of **↓** tot "Clock Adjust" wordt weergegeven.
- 3 Druk op **(ENTER)**.
- 4 Druk op **↑** of **↓** om het uur en de minuten in te stellen.
Als u de digitale aanduiding wilt verplaatsen, drukt u op **←** of **→**.
- 5 Druk op **(ENTER)**.
De klok begint te lopen.

Als u de klok tijdens het afspelen of ontvangen wilt weergeven, stelt u "Clock on" (pagina 12) in.

Tip

U kunt de klok automatisch instellen met de RDS-functie (pagina 11).

DEMO stand

Wanneer u het apparaat uitschakelt, wordt eerst de klok weergegeven. Vervolgens wordt de demonstratieweergave (DEMO) gestart.

Als u de DEMO stand wilt annuleren, moet u "Demo off" instellen in het menu (pagina 12) terwijl het apparaat is uitgeschakeld.

Het voorpaneel verwijderen

U kunt het voorpaneel van het apparaat verwijderen om diefstal te voorkomen.

Waarschuwingstoon

Wanneer u het contact in de stand OFF zet zonder het voorpaneel te verwijderen, hoort u de waarschuwingstoon enkele seconden.

U hoort de waarschuwingstoon alleen als de ingebouwde versterker wordt gebruikt.

- 1 Druk op **(OFF)**.
Het apparaat wordt uitgeschakeld.
- 2 Druk op **(OPEN)**.
Het voorpaneel wordt omlaag geklapt.
- 3 Schuif het voorpaneel naar rechts en trek de linkerzijde van het voorpaneel voorzichtig naar u toe.

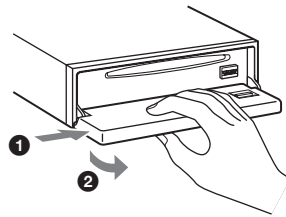

Opmerkingen

- Laat het voorpaneel niet vallen en druk niet te hard op het voorpaneel en het display.
- Stel het voorpaneel niet bloot aan hitte/hoge temperaturen of vocht. Laat het voorpaneel niet achter in een geparkeerde auto of op het dashboard/de hoedenplank.

Tip

Neem het voorpaneel mee in de bijgeleverde beschermhoes.

Het voorpaneel bevestigen

Plaats opening **A** van het voorpaneel op pin **B** van het apparaat en druk de linkerzijde voorzichtig naar binnen.

Druk op **(SOURCE)** op het apparaat (of plaats een disc) om het apparaat te activeren.

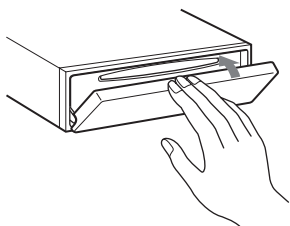
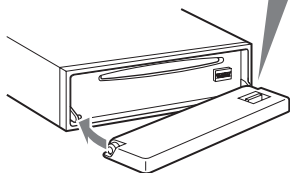
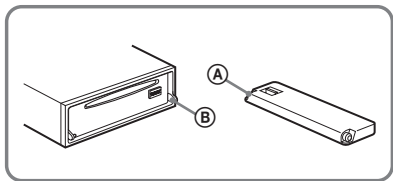

Opmerking

Plaats niets op de binnenkant van het voorpaneel.

De disc in het apparaat plaatsen

- 1 Druk op **(OPEN)**.
- 2 Plaats de disc (met het label naar boven).

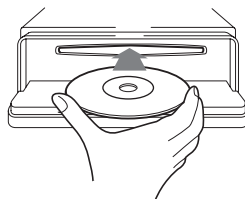

- 3 Sluit het voorpaneel.
Het afspelen wordt automatisch gestart.

De disc uitwerpen

- 1 Druk op **(OPEN)**.
- 2 Druk op **▲**.
De disc wordt uitgeworpen.
- 3 Sluit het voorpaneel.

Hoofdeenheid

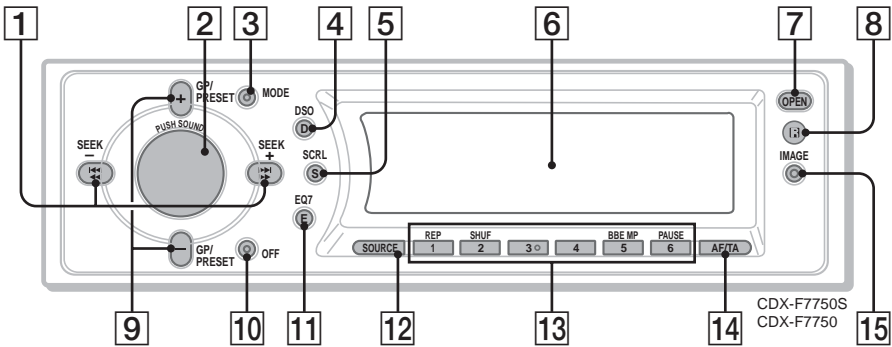

Voorpaneel verwijderd

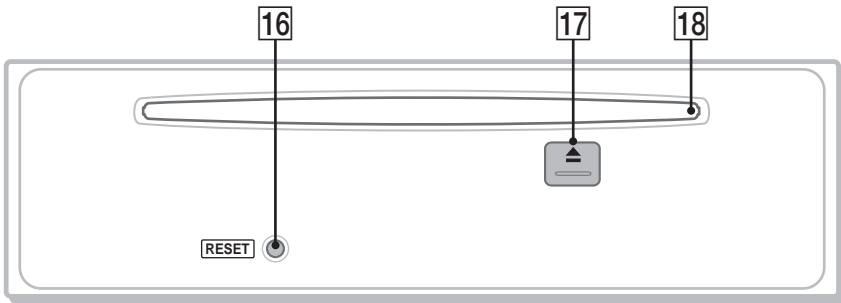

Kaartafstandsbediening RM-X154

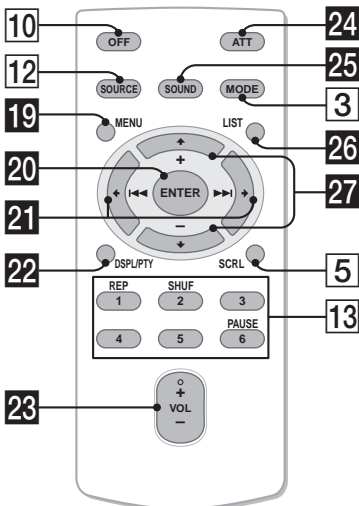

Zie de volgende pagina's voor meer informatie. De overeenkomstige toetsen op de kaartafstandsbediening bedienen dezelfde functies als die op het apparaat.

1 SEEK -/+ toetsen

Radio:
automatisch afstemmen op zenders (indrukken); handmatig zoeken naar zenders (ingedrukt houden).

CD:
tracks overslaan (indrukken); tracks blijven overslaan (indrukken, vervolgens binnen 1 seconde nogmaals indrukken en vasthouden); een track snel vooruit-/terugspoelen (ingedrukt houden).

2 Volumeknop/SOUND toets 11

Het volume regelen (draaien); geluidsitems selecteren (indrukken).

3 MODE toets 9, 13

De radioband selecteren (FM/MW/LW)/het apparaat selecteren*1.

4 DSO toets 2
De DSO-modus selecteren (1, 2, 3 of OFF).
Hoe groter het getal, des te duidelijker het effect.

5 SCRL (schuiven) toets 8
Het displayitem rollen.

6 Display

7 OPEN toets 5

8 Ontvanger voor de kaartafstandsbediening

9 GP*/PRESET +/- toetsen
Voorkeuzenders selecteren/groepen overslaan (indrukken); groepen blijven overslaan (ingedrukt houden).

10 OFF toets
De bron uitschakelen/stoppen.

11 EQ7 (equalizer) toets
Een equalizertype selecteren (Xplod, VOCAL, CLUB, JAZZ, NEWAGE, ROCK, CUSTOM of OFF).

12 SOURCE toets
De bron inschakelen/wijzigen (radio/CD/MD*³/AUX*⁴).

13 Cijfertoetsen
Radio:
De opgeslagen zenders ontvangen (indrukken); zenders opslaan (ingedrukt houden).

CD/MD*³:

① : REP 8

② : SHUF 8

⑤ : BBE MP*⁵*⁶ 2

Als u de functie BBE MP wilt activeren, stelt u "BBE MP on" in. Wilt u de functie annuleren, dan stelt u "BBE MP off" in.

⑥ : PAUSE*⁶

Afspelen onderbreken. Druk nogmaals op de toets om te annuleren.

14 AF (alternatieve frequenties)/TA (verkeersinformatie) toets 10
AF en TA/TP in RDS instellen.

15 IMAGE toets 2
De displayafbeelding selecteren.
Space Producer stand → Wall paper stand 1-3 → Spectrum analyzer stand 1-5 → Movie stand 1-3 → normale weergave-/ontvangststand

16 RESET toets 4

17 ▲ (uitwerpen) toets 5
De disc uitwerpen.

18 Discsleuf 5
De disc plaatsen.

De volgende toetsen op de kaartafstandsbediening verschillen van de toetsen op het apparaat of hebben andere functies dan de toetsen op het apparaat.

19 MENU toets
Het menu openen.

20 ENTER toets
Een instelling voltooiën.

21 ◀ (◀◀)/▶ (▶▶) toetsen
De radio/CD bedienen, dezelfde functie als (SEEK) +/- op het apparaat.

22 DSPL (displaystand wijzigen)/PTY (programmatype) toets 8, 11, 14
Displayitems wijzigen; PTY in RDS selecteren.

23 VOL (volume) +/- toets
Het volume aanpassen.

24 ATT (dempen) toets
Het geluid dempen. Druk nogmaals op de toets om te annuleren.

25 SOUND toets 11
De geluidsisems selecteren.

26 LIST toets 9, 14
De lijst openen.

27 ↑ (+)/↓ (-) toetsen
De radio/CD bedienen, dezelfde functie als (GP/PRESET) +/- op het apparaat.

*1 Als een CD/MD-wisselaar is aangesloten.

*2 Als een MP3/ATRAC CD wordt afgespeeld en geen wisselaar is aangesloten. Als de wisselaar is aangesloten, is de werking anders. Zie pagina 13 voor meer informatie.

*3 Als een MD-wisselaar is aangesloten.

*4 Wanneer een optioneel draagbaar apparaat van Sony is aangesloten.

*5 Alleen het apparaat.

*6 Wanneer met dit apparaat wordt afgespeeld.

Opmerking

Als het apparaat wordt uitgeschakeld en het display verdwijnt, kan het apparaat niet worden bediend met de kaartafstandsbediening, tenzij op (SOURCE) op het apparaat wordt gedrukt of er een disc wordt geplaatst om het apparaat eerst te activeren.

Tip

Zie "De lithiumbatterij van de kaartafstandsbediening vervangen" op pagina 17 voor meer informatie over het vervangen van de batterij.

Zie pagina 13 voor informatie over het aansluiten van een CD/MD-wisselaar.

Displayitems

Voorbeeld: wanneer u de normale weergavestand selecteert door herhaaldelijk op **(IMAGE)** te drukken (pagina 7).

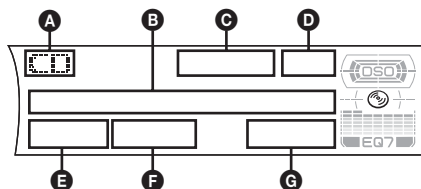

- A** Bron
- B** Disc-/artiestennaam, groepsnaam, tracknaam, tekstinformatie*¹
- C** Aanduiding voor MP3/BBE
- D** Klok*²
- E** Groepsnummer
- F** Tracknummer
- G** Verstreken speelduur

*¹ Wanneer u een MP3 afspeelt, wordt ID3 tag weergegeven en wanneer u een ATRAC CD afspeelt, worden tekstgegevens weergegeven die met SonicStage, enzovoort zijn geschreven.

*² Wanneer de klokstand op "on" staat (pagina 12).

Als u displayitems wilt wijzigen **(B)**, drukt u op **(DSPL)** op de kaartafstandsbediening. Wilt u displayitems schuiven **(B)**, dan drukt u op **(SCRL)** of stelt u "A.Scroll on" in (pagina 12).

Tip

De weergegeven items zijn afhankelijk van het discstype, de opname-indeling en de instellingen. Zie pagina 16 voor meer informatie over MP3 en pagina 16 voor meer informatie over de ATRAC CD.

Herhaaldelijk en willekeurig afspelen

1 Druk tijdens het afspelen herhaaldelijk op **(1)** (REP) of **(2)** (SHUF) tot de gewenste instelling wordt weergegeven.

| Selecteer | Actie |
|-----------------------|--|
| Repeat Track | track herhaaldelijk afspelen. |
| Repeat Group* | groep herhaaldelijk afspelen. |
| Shuffle Group* | groep in willekeurige volgorde afspelen. |
| Shuffle Disc | disc in willekeurige volgorde afspelen. |

* Bij het afspelen van een MP3/ATRAC CD.

Kies "Repeat off" of "Shuffle off" om terug te keren naar de normale weergavestand.

Let op

Als u afstemt op zenders tijdens het rijden, moet u de BTM-functie (Best Tuning Memory) gebruiken om ongevallen te vermijden.

Automatisch opslaan — BTM

(Met de kaartafstandsbediening)

- 1 Druk herhaaldelijk op (SOURCE) tot "TUNER" wordt weergegeven.**
Druk herhaaldelijk op (MODE) om de band te wijzigen. U kunt FM1, FM2, FM3, MW of LW selecteren.
- 2 Druk op (MENU) en herhaaldelijk op ↑ of ↓ tot "BTM" wordt weergegeven.**
- 3 Druk op (ENTER).**
Het apparaat slaat de zenders in de volgorde van frequentie op onder de cijfertoetsen. Er klinkt een pieptoon wanneer de instelling is opgeslagen.

Handmatig opslaan

- 1 Als u de zender ontvangt die u wilt opslaan, houdt u een cijfertoets (1) tot en met (6) ingedrukt tot "Memory" wordt weergegeven.**
De aanduiding voor de cijfertoets verschijnt in het display.

Opmerking

Als u een andere zender opslaat onder dezelfde cijfertoets, wordt de eerder opgeslagen zender vervangen.

Tip

Als een RDS-zender wordt opgeslagen, wordt de AF-/TA-instelling ook opgeslagen (pagina 10).

Opgeslagen zenders ontvangen

- 1 Selecteer de band en druk vervolgens op een cijfertoets (1) tot en met (6) of (GP/PRESET) +/-.**

Automatisch afstemmen

- 1 Selecteer de band en druk op (SEEK) +/- om de zender te zoeken.**
Het zoeken stopt zodra een zender wordt ontvangen. Herhaal deze procedure tot de gewenste zender wordt ontvangen.

Tip

Als u de frequentie kent van de zender die u wilt beluisteren, houdt u (SEEK) +/- ingedrukt tot de frequentie ongeveer is bereikt en drukt u vervolgens herhaaldelijk op (SEEK) +/- om nauwkeurig af te stemmen op de gewenste frequentie (handmatig afstemmen).

Een zender in een lijst ontvangen — LIST

U kunt de frequentie in een lijst opnemen.

(Met de kaartafstandsbediening)

- 1 Selecteer de band en druk vervolgens op (LIST).**
De frequentie verschijnt.
- 2 Druk herhaaldelijk op ↑ of ↓ totdat de gewenste zender verschijnt.**

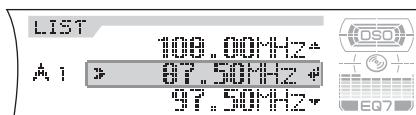

- 3 Druk op (ENTER) om de zender te ontvangen.**

RDS**Overzicht**

FM-zenders met de RDS-dienst (Radio Data System) sturen onwaarneembare digitale informatie mee met het gewone radioprogrammasignaal.

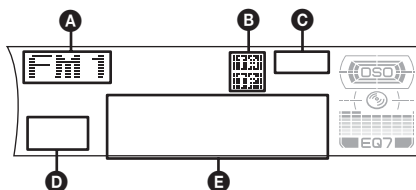
Displayitems

- A** Radioband, functie
- B** TA/TP*1
- C** Klok*2
- D** Voorinstelnummer
- E** Frequentie*3 (zendernaam), RDS-gegevens

*1 "TA" knippert tijdens de verkeersinformatie. "TP" gaat branden als dergelijke zenders worden ontvangen.

*2 Wanneer de klokstand op "on" staat (pagina 12).

3 Als u de RDS-zender ontvangt, wordt "" links van de frequentieaanduiding weergegeven.

Als u displayitems **E** wilt wijzigen, drukt u op de kaartafstandsbediening op (DSPL).

RDS-diensten

Dit apparaat biedt op de volgende manier automatisch RDS-diensten:

AF (alternatieve frequenties)

Hiermee wordt de zender met het sterkste signaal in een netwerk geselecteerd of wordt opnieuw op deze zender afgestemd. Als u deze functie gebruikt, kunt u onafgebroken naar hetzelfde programma luisteren tijdens een lange rit zonder dat u steeds handmatig op dezelfde zender hoeft af te stemmen.

TA (verkeersinformatie)/

TP (verkeersprogramma)

Hiermee ontvangt u de huidige verkeersinformatie/-programma's. De huidige bron wordt onderbroken door eventuele verkeersinformatie/-programma's.

PTY (programmatypen)

Hiermee geeft u het ontvangen programmatype weer. Hiermee zoekt u ook naar het geselecteerde programmatype.

CT (kloktijd)

Met de CT-gegevens van de RDS-uitzending wordt de klok ingesteld.

Opmerkingen

- In bepaalde landen/regio's zijn wellicht niet alle RDS-functies beschikbaar.
- RDS functioneert wellicht niet als het ontvangstsignaal zwak is of als de zender waarop u hebt afgestemd, geen RDS-gegevens verzendt.

AF en TA/TP instellen

- 1 Druk herhaaldelijk op (AF/TA) tot de gewenste instelling wordt weergegeven.

| Selecteer | Actie |
|-----------|------------------------------------|
| AF on | AF inschakelen en TA uitschakelen. |
| TA on | TA inschakelen en AF uitschakelen. |
| AF TA on | AF en TA inschakelen. |
| AF TA off | AF en TA uitschakelen. |

RDS-zenders met de AF- en TA-instelling opslaan

U kunt RDS-zenders vooraf instellen met de AF- en TA-instelling. Als u de BTM-functie gebruikt, worden alleen RDS-zenders met dezelfde AF-/TA-instelling opgeslagen.

Als u handmatig vooraf instelt, kunt u zowel RDS- als niet-RDS-zenders instellen met de AF-/TA-instelling.

- 1 Stel AF/TA in en sla de zender vervolgens met BTM of handmatig op.

Het volume van de verkeersinformatie instellen

U kunt het volume van de verkeersinformatie vooraf instellen, zodat u geen enkel bericht mist.

- 1 Draai de volumeknop om het gewenste volume te regelen.
- 2 Houd (AF/TA) ingedrukt tot "TA Volume" wordt weergegeven.

Noodberichten ontvangen

Als AF of TA is ingeschakeld, wordt de geselecteerde bron automatisch onderbroken door de noodberichten.

Een regionaal programma beluisteren — Regional

Wanneer de AF-functie is ingeschakeld: met de fabrieksinstelling van het apparaat wordt ontvangst tot een bepaalde regio beperkt, zodat er niet automatisch wordt overgeschakeld naar een andere regionale zender met een sterkere frequentie.

Wanneer u het ontvangstgebied van dit regionale programma verlaat, stelt u "Regional off" in het menu in (pagina 13).

Opmerking

Deze functie werkt niet in het Verenigd Koninkrijk en bepaalde andere gebieden.

Local Link-functie (alleen voor het Verenigd Koninkrijk)

Met deze functie kunt u andere lokale zenders in het gebied selecteren, ook als deze niet zijn opgeslagen onder de cijfertoetsen.

- 1 Druk tijdens FM-ontvangst op een cijfertoets (1) tot en met (6) waaronder een lokale zender is opgeslagen.
- 2 Druk binnen 5 seconden nogmaals op de cijfertoets van de lokale zender. Herhaal dit tot de lokale zender wordt ontvangen.

PTY selecteren

(Met de kaartafstandsbediening)

- 1 Druk op **(PTY)** tijdens FM-ontvangst.



De naam van het huidige programmatype verschijnt als de zender PTY-gegevens uitzendt.

- 2 Druk herhaaldelijk op **↑** of **↓** totdat het gewenste programmatype verschijnt.

- 3 Druk op **(ENTER)**.

Het apparaat gaat zoeken naar een zender die het geselecteerde programmatype uitzendt.

Programmatypen

News (Nieuws), **Affairs** (Actualiteiten), **Info** (Informatie), **Sport** (Sport), **Educate** (Educatieve programma's), **Drama** (Toneel), **Culture** (Cultuur), **Science** (Wetenschap), **Variëd** (Diversen), **Pop M** (Populaire muziek), **Rock M** (Rock-muziek), **Easy M** (Easy Listening), **Light M** (Licht klassiek), **Classics** (Klassiek), **Other M** (Ander type muziek), **Weather** (Weerberichten), **Finance** (Financiën), **Children** (Kinderprogramma's), **Social A** (Sociale zaken), **Religion** (Religie), **Phone In** (Phone In), **Travel** (Reizen), **Leisure** (Ontspanning), **Jazz** (Jazz-muziek), **Country** (Country-muziek), **Nation M** (Nationale muziek), **Oldies** (Oldies), **Folk M** (Folk-muziek), **Document** (Documentaires)

Opmerking

U kunt deze functie niet gebruiken in bepaalde landen/regio's waar geen PTY-gegevens beschikbaar zijn.

CT instellen

- 1 Stel "CT on" in het menu in (pagina 12).

Opmerkingen

- Het is mogelijk dat de CT-functie niet werkt, ook al wordt er wel een RDS-zender ontvangen.
- Er kan een verschil bestaan tussen de tijd van de CT-functie en de werkelijke tijd.

Andere functies

De geluidsinstellingen wijzigen

De geluidskenmerken wijzigen

U kunt de hoge en lage tonen, balans, fader en het subwoofervolume regelen.

- 1 Selecteer een bron en druk herhaaldelijk op **(SOUND)** om het gewenste item te selecteren.

Het item wordt als volgt gewijzigd:

BASS (lage tonen) →

TREBLE (hoge tonen) →

BALANCE (links-rechts) →

FADER (voor-achter) →

SUB WOOFER (subwoofervolume)*

* "∞" wordt weergegeven bij de laagste instelling en u kunt deze instelling maximaal 20 stappen aanpassen.

- 2 Draai aan de volumeknop om het gekozen item te regelen.

Na 3 seconden is het instellen voltooid en keert het display terug naar de normale weergave-/ontvangststand.

Opmerking

Pas het item aan binnen 3 seconden nadat u het hebt geselecteerd.

Met de kaartafstandsbediening

Druk in stap 2 op **←** of **→** om het geselecteerde item aan te passen.

De equalizercurve aanpassen — EQ7 Tune

U kunt de equalizerinstellingen voor verschillende toonbereiken aanpassen en opslaan.

(Met de kaartafstandsbediening)

- 1 Selecteer een bron en druk vervolgens op **(MENU)**.

- 2 Druk herhaaldelijk op **↑** of **↓** tot "EQ7 Tune" verschijnt en druk vervolgens op **(ENTER)**.

- 3 Druk herhaaldelijk op **←** of **→** om het gewenste equalizertype te selecteren en druk op **(ENTER)**.

- 4 Druk herhaaldelijk op **←** of **→** om de gewenste frequentie te kiezen.

De frequentie wordt als volgt gewijzigd:

62Hz ↔ 157Hz ↔ 396Hz ↔ 1.0kHz

↔ 2.5kHz ↔ 6.3kHz ↔ 16kHz

volg op volgende pagina →

5 Druk herhaaldelijk op ↑ of ↓ om het volumeniveau te regelen.

Het volume kan worden aangepast in stappen van 1 dB van -10 dB tot +10 dB.



Herhaal stap 4 en 5 om de equalizercurve aan te passen.

Als u de fabrieksinstelling voor de equalizercurve wilt herstellen, houdt u

(ENTER) ingedrukt.

6 Druk twee keer op **(MENU)**.

Het instellen is voltooid en het display keert terug naar de normale weergave-/ontvangststand.

Menu-items aanpassen — MENU

U kunt verschillende menu-instellingen regelen met de 4 pijltoetsen op de kaartafstandsbediening.

(Met de kaartafstandsbediening)

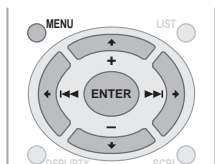

1 Druk op **(MENU)**.

2 Druk herhaaldelijk op ↑ of ↓ totdat het gewenste item verschijnt.

3 Druk op ← of → om de gewenste instelling te kiezen (voorbeeld: "on" of "off").

4 Druk op **(ENTER)**.

Het instellen is voltooid en het display keert terug naar de normale weergave-/ontvangststand.

Opmerking

De weergegeven items zijn afhankelijk van de bron en de instelling.

Tip

U kunt gemakkelijk veranderen van categorie door ↑ of ↓ ingedrukt te houden.

De volgende instellingen zijn mogelijk (volg de paginaverwijzing voor meer informatie):

"●" geeft de standaardinstellingen aan.

Setup (Instellingen)

Clock Adjust (klok aanpassen) (pagina 4)

CT (kloktijd)

Instellen op "on" of "off" (●) (pagina 10, 11).

Beep

Instellen op "on" (●) of "off".

RM (bedieningssatelliet)

Hiermee wijzigt u de werkingsrichting van de bedieningssatelliet.

- "Normal" (●): om de bedieningssatelliet in de standaardpositie te gebruiken.
- "Reverse": wanneer u de bedieningssatelliet rechts op de stuurkolom monteert.

AUX-A*1 (AUX Audio)

Het AUX-brondisplay instellen op "on" (●) of "off" (pagina 15).

Display

Clock (klokgegevens)

De klok en de displayitems/afbeelding tegelijk weergeven.

- "on": om tegelijkertijd weer te geven.
- "off" (●): om niet tegelijkertijd weer te geven.

A.Image (automatisch beeld)

In de Auto Image stand worden de displaybeelden van alle displaystanden automatisch opeenvolgend (om de 10 seconden) weergegeven.

- "off" (●): om het beeld niet automatisch te wijzigen.
- "ALL": om herhaaldelijk de displaybeelden in alle displaystanden weer te geven.
- "SA": om de displaybeelden van de Spectrum analyzer stand herhaaldelijk opeenvolgend weer te geven.
- "Movie": om de displaybeelden van de Movie stand herhaaldelijk opeenvolgend weer te geven.

INFO (displayinformatie)

De displayitems weergeven (afhankelijk van de bron, enzovoort) onder aan het display terwijl een displaybeeld wordt weergegeven.

- "on" (●): om de items weer te geven.
- "off": om geen items weer te geven.

Dimmer

De helderheid van het display regelen.

- "Auto" (●): om het display alleen te dimmen wanneer u de lichten inschakelt.
- "on": om het display te dimmen.
- "off": om de dimmer uit te schakelen.

Demo*1 (demonstratie)

Instellen op "on" (●) of "off" (pagina 4).

A.Scroll (automatisch schuiven)

Lange displayitems automatisch laten rollen als de disc/groep/track wordt gewijzigd.

- "on": om te rollen.
- "off" (●): om niet te rollen.

Receive Mode (Ontvangstmodus)

Local (lokale zoekfunctie)

- "on": om alleen af te stemmen op krachtige zenders.
- "off" (●): om af te stemmen met normale ontvangst.

Mono (monostand)

Als u een slechte FM-ontvangst wilt verbeteren, selecteert u de monostand.

- "on": om stereo-uitzendingen in mono te horen.
- "off" (●): om stereo-uitzendingen in stereo te horen.

Regional*2

Instellen op "on" (●) of "off" (pagina 10).

Sound (Geluid)

EQ7 Tune (pagina 11)

HPF (hoogdoorlaatfilter)

Hiermee selecteert u de kantelfrequentie voor de voor-/achterluidspreker: "off" (●), "78Hz" of "125Hz".

LPF (laagdoorlaatfilter)

Hiermee selecteert u de kantelfrequentie voor de subwoofer: "off" (●), "125Hz" of "78Hz".

Loudness

Hiermee verbetert u de hoge en de lage tonen bij een lager volume.

- "on": om hoge en lage tonen te versterken.
- "off" (●): om hoge en lage tonen niet te versterken.

AUX Level

Hiermee past u het volumeniveau van aangesloten randapparatuur aan. Met deze instelling hoeft u niet het volumeniveau tussen de bronnen te regelen.

Edit (Bewerken)

Name Edit (pagina 14)

Name Delete (pagina 14)

BTM (pagina 9)

*1 Als het apparaat is uitgeschakeld.

*2 Als FM wordt ontvangen.

Optionele apparaten gebruiken

CD/MD-wisselaar

De wisselaar selecteren

- 1 Druk herhaaldelijk op (SOURCE) tot "CD" of "MD" wordt weergegeven.

- 2 Druk herhaaldelijk op (MODE) tot de gewenste wisselaar wordt weergegeven.

Apparaatnummer Discnummer

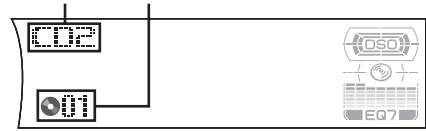

Het afspelen wordt gestart.

Groepen en discs overslaan

- 1 Druk tijdens het afspelen op (GP/PRESET) +/-.

| Actie | Druk op (GP/PRESET) |
|---------------------------|--|
| Groep overslaan | en laat los (kort ingedrukt houden). |
| Groepen blijven overslaan | binnen 2 seconden nadat u deze hebt losgelaten. |
| Discs overslaan | herhaaldelijk. |
| Discs blijven overslaan | en druk binnen 2 seconden weer op de toets en houd deze ingedrukt. |

Herhaaldelijk en willekeurig afspelen

- 1 Druk tijdens het afspelen herhaaldelijk op (1) (REP) of (2) (SHUF) tot de gewenste instelling wordt weergegeven.

| Selecteer | Actie |
|-------------------|---|
| Repeat Disc*1 | Een disc herhaaldelijk afspelen. |
| Shuffle Changer*1 | Tracks in de wisselaar in willekeurige volgorde afspelen. |
| Shuffle All*2 | Tracks in alle apparaten in willekeurige volgorde afspelen. |

*1 Als er een of meer CD/MD-wisselaars zijn aangesloten.

*2 Als een of meer CD-wisselaars of twee of meer MD-wisselaars zijn aangesloten.

Kies "Repeat off" of "Shuffle off" om terug te keren naar de normale weergavestand.

Tip

Met "Shuffle All" worden tracks op CD-apparaten en MD-wisselaars niet tegelijkertijd in willekeurige volgorde afgespeeld.

volg op volgende pagina →

Een disc benoemen

Als u een disc afspeelt in een CD-wisselaar met de CUSTOM FILE functie, kunt u elke disc benoemen met een eigen naam van maximaal 8 tekens (Disc Memo).

Als u een disc benoemt, wordt de naam in de lijst weergegeven.

(Met de kaartafstandsbediening)

- 1 Druk op **(MENU)** wanneer u een disc afspeelt die u wilt benoemen.
- 2 Druk herhaaldelijk op **↑** of **↓** tot "Name Edit" verschijnt en druk vervolgens op **(ENTER)**.



- 3 Druk herhaaldelijk op **↑** of **↓** totdat het gewenste teken verschijnt.

Het teken wordt als volgt gewijzigd:

A ↔ B ↔ C ... ↔ 0 ↔ 1 ↔ 2 ... ↔ +
↔ - ↔ * ... ↔ □ (spatie) ↔ A

Als u de digitale aanduiding wilt verplaatsen, drukt u op **←** of **→**.

Herhaal deze handeling tot de volledige naam is ingevoerd.

- 4 Druk op **(ENTER)**.

Het benoemen is voltooid en het display keert terug naar de normale weergavestand.

Als u de naam wilt weergeven, drukt u op **(DSPL)** tijdens het afspeelen.

Tips

- Overschrijf de naam of voer "□" in om tekens te corrigeren of te wissen.
- Disc Memo heeft altijd voorrang op een vooraf opgenomen titel.
- U kunt een disc met het apparaat benoemen als een wisselaar met de CUSTOM FILE functie is aangesloten.
- "Repeat Track" en alle opties voor willekeurig afspeelen worden onderbroken tot het benoemen is voltooid.

De eigen naam verwijderen

(Met de kaartafstandsbediening)

- 1 Selecteer het apparaat waarop de eigen naam die u wilt verwijderen, is opgeslagen en houd vervolgens **(MENU)** ingedrukt.
- 2 Druk herhaaldelijk op **↑** of **↓** tot "Name Delete" verschijnt en druk vervolgens op **(ENTER)**.
De opgeslagen naam wordt weergegeven.
- 3 Druk herhaaldelijk op **↑** of **↓** om de naam te selecteren die u wilt verwijderen.

- 4 Houd **(ENTER)** ingedrukt.

De naam wordt verwijderd. Herhaal stap 3 en 4 om andere namen te wissen.

- 5 Druk twee keer op **(MENU)**.

Het apparaat keert terug naar de normale weergavestand.

Een disc zoeken op naam — LIST

U kunt een disc selecteren in de lijst als u een CD-wisselaar aansluit met de CUSTOM FILE functie of een MD-wisselaar.

Als u een naam toewijst aan een disc, wordt de naam weergegeven in de lijst.

(Met de kaartafstandsbediening)

- 1 Druk tijdens het afspeelen op **(LIST)**.
Het discnummer en de discnaam worden weergegeven.
- 2 Druk herhaaldelijk op **↑** of **↓** totdat de gewenste disc verschijnt.
- 3 Druk op **(ENTER)** om de disc af te spelen.

Bedieningssatelliet RM-X4S

Het label bevestigen

Houd bij het bevestigen van het label rekening met de positie waarin de bedieningssatelliet wordt gemonteerd.

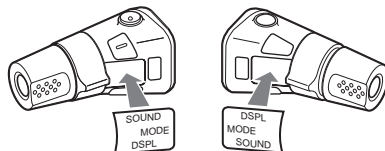

Bedieningselementen

De overeenkomstige toetsen op de bedieningssatelliet bedienen dezelfde functies als die op dit apparaat.

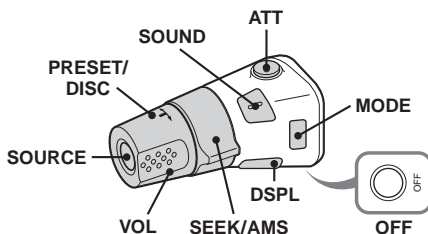

De volgende bedieningselementen op de bedieningssatelliet moeten op een andere manier worden bediend dan op het apparaat.

- **PRESET/DISC regelaar**
Heeft dezelfde functie als **(GP/PRESET)** +/- op het apparaat (indrukken en draaien).
- **VOL (volume) regelaar**
Heeft dezelfde functie als de volumeknop op het apparaat (draaien).

• SEEK/AMS regelaar

Heeft dezelfde functie als (SEEK) -/+ op het apparaat (draaien of draaien en vasthouden).

De werkingsrichting wijzigen

De werkingsrichting van de bedieningselementen is in de fabriek ingesteld, zoals hieronder wordt aangegeven.

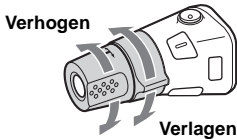

Als u de bedieningssatelliet rechts op de stuurkolom moet monteren, kan de werkingsrichting worden omgekeerd.

- 1 Terwijl u de VOL regelaar indrukt, houdt u (SOUND) ingedrukt.

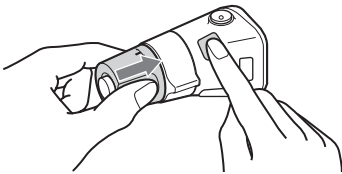

Tip

U kunt ook de werkingsrichting van deze bedieningselementen wijzigen in het menu (pagina 12).

Extra audioapparatuur

U kunt optionele draagbare apparaten van Sony aansluiten op de BUS AUDIO IN/AUX IN-aansluiting van het apparaat. Als de oplader of het andere apparaat niet is aangesloten op de aansluiting, kunt u met het apparaat via de autoluidsprekers naar het draagbare apparaat luisteren.

Opmerking

Wanneer u een draagbaar apparaat aansluit, controleert u of BUS CONTROL IN niet is aangesloten. Als een apparaat is aangesloten op BUS CONTROL IN, kunt u "AUX" niet selecteren met (SOURCE).

Tip

Wanneer u een draagbaar apparaat en een wisselaar aansluit, gebruikt u de optionele AUX-IN schakelaar.

Extra apparaten selecteren

- 1 Druk herhaaldelijk op (SOURCE) tot "AUX" wordt weergegeven.
Voor de bediening moet u de bedieningselementen op het draagbare apparaat zelf gebruiken.

Zie "AUX Level" op pagina 13 als u het volumeniveau van het externe apparaat wilt regelen.

Aanvullende informatie

Voorzorgsmaatregelen

- Wanneer uw auto in de volle zon heeft gestaan, moet u eerst het apparaat laten afkoelen voordat u het gaat gebruiken.
- Een elektrisch bediende antenne schuift automatisch uit wanneer het apparaat wordt ingeschakeld.

Condensvorming

Op een regenachtige dag of in een zeer vochtige omgeving kan vocht condenseren op de lenzen en het display van het apparaat. In dit geval kan de werking van het apparaat worden verstoord. Verwijder de disc en wacht ongeveer een uur tot alle vocht is verdamp.

Optimale geluidskwaliteit behouden

Let op dat u geen drankjes op het apparaat of de discs morst.

Opmerkingen over discs

- Raak het oppervlak van de disc niet aan zodat deze schoon blijft. Pak de disc bij de randen vast.
- Bewaar de discs in het doosje of het discmagazijn wanneer u deze niet gebruikt.
- Stel discs niet bloot aan hitte/hoge temperaturen. Laat de discs niet achter in een geparkeerde auto of op het dashboard/de hoedenplank.
- Plak geen etiketten op de discs en gebruik geen discs met kleverige inkt/resten. Dergelijke discs kunnen verstoord of de disc kan worden beschadigd.



- Gebruik geen discs waarop stickers zijn geplakt. Als u dergelijke discs toch gebruikt, kan dat leiden tot:
 - het niet uitwerpen van een disc (doordat een sticker losraakt en het uitwerpmechanisme wordt geblokkeerd);
 - het niet correct lezen van audiogegevens (bijvoorbeeld geluid verspringt of wordt niet weergegeven) doordat de sticker onder invloed van de warmte krimpt en de disc kromtrekt.
- Discs met afwijkende vormen (bijvoorbeeld hart, vierkant, ster) kunnen niet met dit apparaat worden afgespeeld. Als u dit toch probeert, kan het apparaat worden beschadigd. Gebruik dergelijke discs niet.
- U kunt geen 8-cm CD's afspeelen.

- Maak een disc voor het afspelen altijd schoon met een in de handel verkrijgbare doek. Veeg de disc van binnen naar buiten schoon. Gebruik geen oplosmiddelen zoals benzine, thinner en in de handel verkrijgbare reinigingsmiddelen of antistatische sprays voor grammofoonplaten.



Opmerkingen over CD-R's/CD-RW's

- Sommige CD-R's/CD-RW's (afhankelijk van de opnameapparatuur of de staat van de disc) kunnen niet met dit apparaat worden afgespeeld.
- U kunt geen CD-R/CD-RW afspelen die niet is gefinaliseerd.

Muziekdiscs die zijn gecodeerd met copyrightbeveiligingstechnologieën

Dit product is ontworpen om discs af te spelen die voldoen aan de CD-norm (Compact Disc). Recentelijk hebben bepaalde platenmaatschappijen discs op de markt gebracht die zijn gecodeerd met copyrightbeveiligingstechnologieën. Sommige van deze discs voldoen niet aan de CD-norm en kunnen wellicht niet worden afgespeeld met dit apparaat.

Informatie over MP3-bestanden

MP3 (MPEG-1 Audio Layer-3) is een compressie-indeling voor muziekbestanden. Audio-CD-gegevens worden gecomprimeerd tot ongeveer 1/10e van de oorspronkelijke grootte.

- Het apparaat is compatibel met de indeling ISO 9660 Level 1/Level 2, Joliet/Romeo in expansie-indeling, ID3 tag versie 1.0, 1.1, 2.2, 2.3 en 2.4 en Multi Session (meerdere sessies).
- Maximaal aantal:
 - mappen (groepen): 150 (inclusief hoofdmap en lege mappen).
 - MP3-bestanden (tracks) en mappen op een disc: 300 (als de naam van een bestand/map veel tekens bevat, kan dit aantal minder dan 300 worden).
 - tekens die kunnen worden weergegeven voor een map-/bestandsnaam is 32 (Joliet) of 32/64 (Romeo). Voor ID3 tag geldt een maximum van 15/30 tekens (voor 1.0, 1.1, 2.2 en 2.3) of van 63/126 tekens (voor 2.4).

Afspelvolgorde van MP3-bestanden

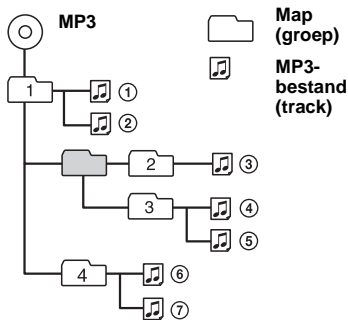

Opmerkingen

- Finaliseer de disc voordat u het apparaat gebruikt.
- Wanneer u een MP3-bestand een naam geeft, moet u altijd de extensie ".mp3" aan de bestandsnaam toevoegen.
- Als u een MP3-bestand afspeelt met een hoge bitsnelheid, zoals 320 kbps, wordt het geluid wellicht onderbroken.
- Als u een MP3-bestand met VBR (variabele bitsnelheid) afspeelt of snel vooruit-/terugspoelt, wordt de verstrekte speelduur wellicht niet nauwkeurig weergegeven.
- Als de disc in meerdere sessies is opgenomen, wordt alleen de indeling van de eerste track van de eerste sessie herkend en afgespeeld (alle andere indelingen worden overgeslagen). De prioriteitsvolgorde van de indeling is CD-DA, ATRAC CD en MP3.
 - Als de eerste track CD-DA is, wordt alleen CD-DA van de eerste sessie afgespeeld.
 - Als de eerste track geen CD-DA is, wordt alleen de ATRAC CD of MP3 afgespeeld. Als de disc geen gegevens met deze indelingen bevat, wordt "NO Music" weergegeven.

Informatie over de ATRAC CD

ATRAC3plus-indeling

ATRAC3 (Adaptive Transform Acoustic Coding3) is een compressietechnologie voor audio. Audio-CD-gegevens worden gecomprimeerd tot ongeveer 1/10e van de oorspronkelijke grootte. Met ATRAC3plus, een uitgebreide indeling van ATRAC3, worden audio-CD-gegevens tot ongeveer 1/20e van de oorspronkelijke grootte gecomprimeerd. Zowel de indeling ATRAC3 als ATRAC3plus is geschikt voor het apparaat.

ATRAC CD

Op een ATRAC CD zijn audio-CD-gegevens opgenomen die zijn gecomprimeerd tot ATRAC3- of ATRAC3plus-indeling met geautoriseerde software, zoals SonicStage 2.0 of hoger of SonicStage Simple Burner.

- Maximaal aantal:
 - mappen (groepen): 255
 - bestanden (tracks): 999
- De tekens voor een map-/bestandsnaam en de tekstinformatie van SonicStage worden weergegeven.

Raadpleeg de handleiding van SonicStage of SonicStage Simple Burner voor meer informatie over de ATRAC CD.

Opmerking

Maak de ATRAC CD met geautoriseerde software, zoals SonicStage 2.0 of hoger of SonicStage Simple Burner 1.0 of 1.1. Deze worden bij Sony Network-producten geleverd.

Met alle vragen of problemen met betrekking tot dit apparaat die niet aan bod komen in deze gebruiksaanwijzing, kunt u terecht bij uw Sony-handelaar.

Onderhoud

De lithiumbatterij van de kaartafstandsbediening vervangen

In normale omstandigheden gaat de batterij ongeveer 1 jaar mee. (Afhankelijk van de gebruiksomstandigheden kan de levensduur korter zijn.)

Wanneer de batterij verzwakt, wordt het bereik van de kaartafstandsbediening kleiner. Vervang de batterij door een nieuwe CR2025 lithiumbatterij. Bij een andere batterij bestaat er brand- of explosiegevaar.

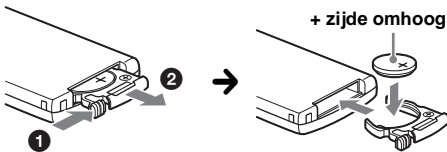

Opmerkingen over de lithiumbatterij

- Houd de lithiumbatterij buiten het bereik van kinderen. Raadpleeg meteen een arts wanneer een batterij wordt ingeslikt.
- Veeg de batterij schoon met een droge doek voor een goed contact.
- Houd bij het plaatsen van de batterij rekening met de juiste polariteit.
- Houd de batterij niet vast met een metalen tang om kortsluiting te voorkomen.

WAARSCHUWING

Bij oneigenlijk gebruik kan de batterij ontploffen. Probeer niet de batterij op te laden of te openen; werp ook een lege batterij nooit in het vuur.



Voor de Klanten in Nederland

Gooi de batterij niet weg maar lever deze in als klein chemisch afval (KCA).

Zekeringen vervangen

Vervang een zekering altijd door een identiek exemplaar. Als de zekering doorbrandt, moet u de voedingsaansluiting controleren en de zekering vervangen. Brandt de zekering vervolgens nogmaals door, dan kan er sprake zijn van een defect in het apparaat. Raadpleeg in dat geval de dichtstbijzijnde Sony-handelaar.

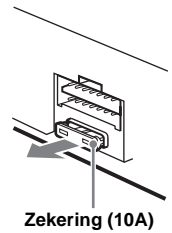

Aansluitingen schoonmaken

De werking van het apparaat kan worden verstoord als de aansluitingen tussen het apparaat en het voorpaneel niet schoon zijn. U kunt dit voorkomen door het voorpaneel (pagina 4) los te maken en de aansluitingen te reinigen met een in alcohol gedrenkt wattenstaafje. Gebruik hierbij niet teveel kracht. Anders kunnen de aansluitingen worden beschadigd.

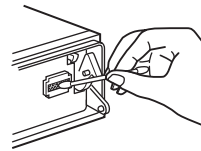

Hoofdeenheden

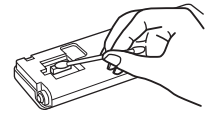

Achterkant van het voorpaneel

Opmerkingen

- Uit veiligheidsoverwegingen moet u de motor uitschakelen en de sleutel uit het contactslot halen voordat u de aansluitingen reinigt.
- Raak de aansluitingen nooit rechtstreeks aan met uw vingers of een metalen voorwerp.

Het apparaat verwijderen

1 Verwijder de beschermende rand.

- 1 Maak het voorpaneel los (pagina 4).
- 2 Bevestig de ontgrendelings sleutels op de beschermende rand.

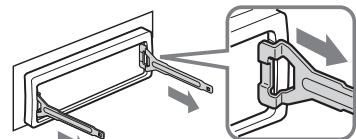

Plaats de ontgrendelings sleutels zoals wordt aangegeven.

vervolg op volgende pagina →

- ③ Trek de ontgrendelings sleutels naar u toe om de beschermende rand te verwijderen.

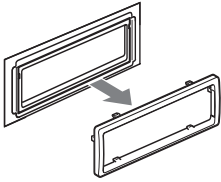

2 Verwijder het apparaat.

- ① Plaats beide ontgrendelings sleutels tegelijkertijd en duw hierop tot deze vastklikken.

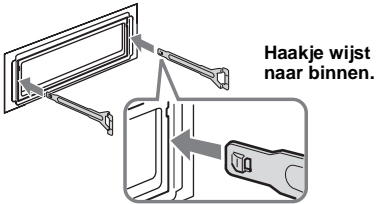

- ② Trek de ontgrendelings sleutels naar u toe om het apparaat los te maken.

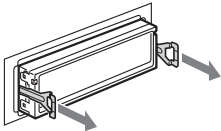

- ③ Schuif het apparaat uit de houder.

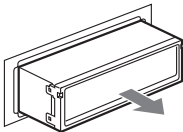

Technische gegevens

CD-speler

Signaal/ruis-afstand: 120 dB
Frequentiebereik: 10 – 20.000 Hz
Snelheidsfluctuaties: Minder dan meetbare waarden

Tuner

FM

Afstembereik: 87,5 – 108,0 MHz
Antenne-aansluiting: Aansluiting voor externe antenne
Tussenfrequentie: 10,7 MHz/450 kHz
Bruikbare gevoeligheid: 9 dBf
Selectiviteit: 75 dB bij 400 kHz
Signaal/ruis-afstand: 67 dB (stereo), 69 dB (mono)
Harmonische vervorming bij 1 kHz: 0,5 % (stereo), 0,3 % (mono)
Scheiding: 35 dB bij 1 kHz
Frequentiebereik: 30 – 15.000 Hz

MW/LW

Afstembereik:

MW: 531 – 1.602 kHz
 LW: 153 – 279 kHz

Antenne-aansluiting: Aansluiting voor externe antenne

Tussenfrequentie: 10,7 MHz/450 kHz

Gevoeligheid: MW: 30 µV, LW: 40 µV

Versterker

Uitgangen: Luidsprekeruitgangen (sure seal)

Luidsprekerimpedantie: 4 – 8 ohm

Maximaal uitgangsvermogen: 52 W × 4 (bij 4 ohm)

Algemeen

Uitgangen:

Audio-uitgangen (voor/achter)
 Subwoofer-uitgang (mono)
 Relaisaansluiting elektrische antenne
 Aansluiting versterker

Ingangen:

Telephone ATT-bedieningsaansluiting
 Verlichtingsstuuringsaansluiting
 BUS-bedieningsingang
 BUS audio-ingang/AUX IN aansluiting
 Afstandsbedieningsingang
 Antenne-ingang

Toonregelingen:

Lage tonen: ±8 dB bij 100 Hz
 Hoge tonen ±8 dB bij 10 kHz

Sterkte:

+8 dB bij 100 Hz
 +2 dB bij 10 kHz

Voeding: 12 V gelijkstroom accu (negatieve aarde)

Afmetingen: ongeveer 178 × 50 × 178 mm (b/h/d)

Montage-afmetingen: ongeveer 182 × 53 × 161 mm (b/h/d)

Gewicht: ongeveer 1,3 kg

Bijgeleverde accessoires:

Kaartafstandsbediening: RM-X154
 Onderdelen voor installatie en aansluitingen (1 set)
 Beschermhoes voorpaneel (1)

Optionele accessoires/apparaten:

Bedieningssatelliet: RM-X4S
 BUS-kabel (geleverd met RCA-kabel):
 RC-61 (1 m), RC-62 (2 m)
 CD-wisselaar (10 discs): CDX-757MX
 CD-wisselaar (6 discs): CDX-T70MX, CDX-T69
 MD-wisselaar (6 discs): MDX-66XLP
 Bronkeuzeschakelaar: XA-C30
 AUX-IN schakelaar: XA-300

Octrooien in de Verenigde Staten en in andere landen vallen onder de licentie van Dolby Laboratories.

Opmerking

Dit apparaat kan niet worden aangesloten op een digitale voorversterker of een equalizer die compatibel is met het Sony BUS-systeem.

Wijzigingen in ontwerp en technische gegevens voorbehouden zonder voorafgaande kennisgeving.



- Bepaalde onderdelen werden loodvrij gesoldeerd. (meer dan 80 %)
- Er werden geen halogene brandvertragende producten gebruikt in de betreffende printplaat/printplaten.
- In het omhulsel werden geen halogene bevattende brandvertragende producten gebruikt.
- Het karton werd bedrukt met inkt op basis van plantaardige olie vrij van vluchtige organische stoffen.
- Voor deze verpakking werd geen polystyreen schuim gebruikt.

Problemen oplossen

De onderstaande controlelijst kan u helpen bij het oplossen van problemen die zich met het apparaat kunnen voordoen.

Voordat u de onderstaande controlelijst doorneemt, moet u eerst de aanwijzingen voor aansluiting en gebruik controleren.

Algemeen

Het apparaat wordt niet van stroom voorzien.

- Controleer de aansluiting. Controleer de zekering wanneer alles in orde is.
- Als het apparaat wordt uitgeschakeld en het display verdwijnt, kan het apparaat niet worden bediend met de afstandsbediening.
→ Schakel het apparaat in.

De elektrisch bediende antenne schuift niet uit.

De elektrisch bediende antenne heeft geen relaisdoos.

Geen geluid.

- Het volume is te laag.
- De ATT-functie is ingeschakeld of de Telephone ATT-functie (als de interfacekabel of een autotelefoon is aangesloten op de ATT-kabel) is ingeschakeld.
- De positie van de faderregelaar (FADER) is niet ingesteld op een systeem met 2 luidsprekers.
- De CD-wisselaar is niet compatibel met de discindeling (MP3/ATRAC CD).
→ Speel het bestand af met een CD-wisselaar van Sony die compatibel is met MP3 of speel het af met dit apparaat.

Geen pieptoon.

- De pieptoon is uitgezet (pagina 12).
- Er is een optionele versterker aangesloten en u gebruikt de ingebouwde versterker niet.

De geheugeninhoud is gewist.

- De RESET toets is ingedrukt.
→ Sla opnieuw op in het geheugen.
- De voedingskabel of de accu is losgekoppeld.
- De voedingskabel is niet goed aangesloten.

Opgeslagen zenders en tijd zijn gewist.

De zekering is doorgebrand.

Maakt geluid wanneer de positie van de contactsleutel wordt geschakeld.

De kabels zijn niet goed verbonden met de voedingsaansluiting voor accessoires van de auto.

Het display verdwijnt van/verschijnt niet in het weergavevenster.

- De dimmer is ingesteld op "Dimmer on" (pagina 12).
- Het display verdwijnt als u op **(OFF)** drukt en deze toets ingedrukt houdt.
→ Druk nogmaals op **(OFF)** en houd deze toets ingedrukt tot het display verschijnt.
- De aansluitingen zijn vuil (pagina 17).

DSO werkt niet.

DSO heeft wellicht niet het gewenste effect, afhankelijk van het auto-interieur of het muziekgenre.

De beelden worden automatisch gewijzigd.

In de stand Auto Image kan het geselecteerde beeld niet worden weergegeven.

→ Als u alleen het geselecteerde beeld wilt weergeven, stelt u "A.Image off" (pagina 12) in.

Displayitems worden niet weergegeven.

→ Stel "INFO on" in (pagina 12).

CD's/MD's afspelen

De disc kan niet worden geplaatst.

- Er zit al een disc in het apparaat.
- De disc is met kracht omgekeerd of in de verkeerde richting geplaatst.

De disc wordt niet afgespeeld.

- Disc defect of vuil.
- De CD-R's/CD-RW's zijn niet geschikt voor audiogebruik (pagina 16).

MP3-bestanden kunnen niet worden afgespeeld.

De disc is niet compatibel met de MP3-indeling en -versie (pagina 16).

MP3-bestanden worden minder snel afgespeeld dan andere bestanden.

Bij de volgende discs duurt het langer voordat het afspelen wordt gestart:

- een disc opgenomen met een ingewikkelde boomstructuur;
- discs die in meerdere sessies zijn opgenomen;
- discs waaraan gegevens kunnen worden toegevoegd.

De ATRAC CD kan niet worden afgespeeld.

- De disc is niet gemaakt met geautoriseerde software, zoals SonicStage of SonicStage Simple Burner.
- Tracks die niet in de groep staan, kunnen niet worden afgespeeld.

De displayitems rollen niet.

- Bij sommige discs met zeer veel tekens kunnen de tekens niet rollen.
- "A.Scroll" is ingesteld op "off".
→ Stel "A.Scroll on" in (pagina 12) of druk op de kaartafstandsbediening op **(SCRL)**.

volg op volgende pagina →

Het geluid verspringt.

- Het apparaat is niet goed geïnstalleerd.
→ Installeer het apparaat in een hoek van minder dan 45° op een stabiele plaats in de auto.
- Disc defect of vuil.

De bedieningstoetsen werken niet.

De disc wordt niet uitgeworpen.

Druk op de RESET toets (pagina 4).

"MS" of "MD" verschijnt niet op het brondisplay wanneer de optionele MGS-X1 en MD-oplader zijn aangesloten.

Dit apparaat herkent de MGS-X1 als MD-apparaat.
→ Druk herhaaldelijk op (SOURCE) tot "MS" of "MD" wordt weergegeven en druk vervolgens herhaaldelijk op (MODE).

Radio-ontvangst

Radiozenders kunnen niet worden ontvangen. Het geluid is gestoord.

- Sluit een antennebedieningskabel (blauw) of hulpvoedingskabel (rood) aan op de voedingskabel van de auto-antenneversterker (alleen als uw auto is uitgerust met een FM/MW/LW-antenne in de achter- of zijruit).
- Controleer de aansluiting van de auto-antenne.
De auto-antenne schuift niet uit.
→ Controleer de aansluiting van de voedingskabel van de auto-antenne.
- Controleer de frequentie.
Als de DSO-functie is ingeschakeld, is het geluid soms gestoord.
→ Stel de DSO-stand in op "OFF" (pagina 7).

Er kan niet worden afgestemd op voorkeurzenders.

- Sla de juiste frequentie op in het geheugen.
- Het ontvangstsignaal is te zwak.

Er kan niet automatisch worden afgestemd op zenders.

- De lokale zoekfunctie is ingesteld op "on".
→ Stel "Local" in op "off" (pagina 13).
- Het ontvangstsignaal is te zwak.
→ Stem handmatig af.

Tijdens FM-ontvangst knippert de aanduiding "ST".

- Stem nauwkeurig af op de frequentie.
- Het ontvangstsignaal is te zwak.
→ Stel "Mono" in op "on" (pagina 13).

Een stereo-uitzending van een FM-programma wordt mono weergegeven.

Het apparaat staat in de mono-ontvangststand.
→ Stel "Mono" in op "off" (pagina 13).

RDS

SEEK begint na enkele seconden weergave.

De zender is geen TP-zender of heeft een zwak signaal.
→ Schakel TA uit (pagina 10).

Geen verkeersinformatie.

- Schakel TA in (pagina 10).
- De zender is een TP-zender, maar zendt toch geen verkeersinformatie uit.
→ Stem af op een andere zender.

PTY geeft "- - - - -" weer.

- De huidige zender is geen RDS-zender.
- Geen RDS-gegevens ontvangen.
- De zender geeft het programmatype niet door.

Foutmeldingen/berichten

Blank*¹

Er zijn geen tracks opgenomen op de MD.*²
→ Speel een MD af waarop tracks zijn opgenomen.

Error*¹

- De CD is vuil of is omgekeerd geplaatst.*²
→ Reinig de disc of plaats deze op de juiste manier.
- De disc kan niet worden afgespeeld wegens een of ander probleem.
→ Plaats een andere disc.

Failure

De luidsprekers of versterkers zijn niet correct aangesloten.
→ Raadpleeg de installatiehandleiding van dit model om de aansluitingen te controleren.

Load

De disc wordt geladen door de wisselaar.
→ Wacht tot het laden is voltooid.

Local Seek +/-

De lokale zoekfunctie is ingeschakeld tijdens automatisch afstemmen.

NO AF

Er is geen alternatieve frequentie voor de huidige zender.
→ Druk op ◀ of ▶ wanneer de zendernaam knippert. Het apparaat gaat zoeken naar een andere frequentie met dezelfde PI-gegevens (Programme Identification). ("PI Seek" wordt weergegeven.)

NO Album Name

Er is geen groepsnaam aan de track toegevoegd.

NO Data

Alle eigen namen zijn verwijderd of er zijn geen namen opgeslagen.

NO Disc

De disc is niet in de CD/MD-wisselaar geplaatst.
→ Plaats discs in de wisselaar.

NO Disc Name

Er is geen discnaam aan de track toegevoegd.

NO ID3 Tag

Er is geen ID3 tag informatie aan de track toegevoegd.

NO Info

Er is geen tekstinformatie aan het ATRAC3-/ATRAC3plus-bestand toegevoegd.

NO Magazine

Er is geen discmagazijn in de CD-wisselaar geplaatst.
→ Plaats het magazijn in de wisselaar.

Bitte kreuzen Sie zunächst die genaue Modellbezeichnung in dem dafür vorgesehenen Feld an.

Tragen Sie danach die Seriennummer (SERIAL NO.) in dem reservierten Feld ein. Sie finden diese auf einem Aufkleber, der auf dem Gerätegehäuse angebracht ist. Nehmen Sie den ausgefüllten Geräte-Pass anschließend unbedingt aus der Bedienungsanleitung heraus, falls Sie diese im Fahrzeug aufbewahren möchten. Bitte bewahren Sie den Geräte-Pass an einem sicheren Ort auf. Er kann im Falle eines Diebstahls zur Identifikation Ihres Eigentums dienen.

caraudio
Geräte-Pass **SONY**[®]

Dieser Geräte-Pass dient als Eigentumsnachweis für Ihr caraudio-Gerät im Falle eines Diebstahls.

Wir empfehlen, den Geräte-Pass nicht im Fahrzeug aufzubewahren, um Missbrauch zu verhindern.

Modellbezeichnung

CDX-F7750S
 CDX-F7750

Seriennummer (SERIAL NO.)

<http://www.sony.net/>