

# FMMW/LW

## Compact Disc Player

Operating Instructions _____	<b>GB</b>
Bedienungsanleitung _____	<b>DE</b>
Mode d'emploi _____	<b>FR</b>
Istruzioni per l'uso _____	<b>IT</b>
Gebruiksaanwijzing _____	<b>NL</b>

### Wichtig!

**Bitte nehmen Sie sich etwas Zeit, um den Geräte-Pass vollständig auszufüllen. Dieser befindet sich auf der hinteren Umschlagseite dieser Bedienungsanleitung.**

Si dichiara che l'apparecchio è stato fabbricato in conformità all'art. 2, Comma 1 del D.M. 28.08.1995 n. 548.

For installation and connections, see the supplied installation/connections manual.  
 Zur Installation und zum Anschluss siehe die mitgelieferte Installations-/Anschlussanleitung.  
 En ce qui concerne l'installation et les connexions, consulter le manuel d'installation/raccordement fourni.  
 Per l'installazione e i collegamenti, fare riferimento al manuale di istruzioni per l'installazione e i collegamenti in dotazione.  
 Zie voor het monteren en aansluiten van het apparaat de bijgeleverde handleiding "Installatie en aansluitingen".



## CDX-CA700X

## CDX-CA700

# Welcome !

Thank you for purchasing this Sony Compact Disc Player. You can enjoy its various features even more with:

- Optional CD/MD units (both changers and players)\*1.
- CD TEXT information (displayed when a CD TEXT disc\*2 is played).
- **Supplied controller accessory**  
Card remote commander RM-X118
- **Optional controller accessory**  
Rotary commander RM-X4S

\*1 *This unit works with Sony products only.*

\*2 *A CD TEXT disc is an audio CD that includes information such as the disc name, artist name, and track names. This information is recorded on the disc.*



This label is located on the bottom of the chassis.



This label is located on the drive unit's internal chassis.

# Table of Contents

Location of controls . . . . .	4
Precautions . . . . .	6
Notes on discs . . . . .	6

## Getting Started

Resetting the unit . . . . .	7
Detaching the front panel . . . . .	8
Setting the clock . . . . .	9

## CD Player

### CD/MD Unit (optional)

Playing a disc . . . . .	9
Display items . . . . .	10
Playing tracks repeatedly	
— Repeat Play . . . . .	11
Playing tracks in random order	
— Shuffle Play . . . . .	11
Labelling a CD	
— Disc Memo* . . . . .	11
Locating a disc by name	
— List-up* . . . . .	12

\* Functions available with optional CD/MD unit

## Radio

Storing stations automatically	
— Best Tuning Memory (BTM) . . . . .	13
Receiving the stored stations . . . . .	13
Storing only the desired stations . . . . .	14
Tuning in a station through a list	
— List-up . . . . .	14

## RDS

Overview of RDS . . . . .	14
Automatic retuning for best reception results	
— AF function . . . . .	15
Receiving traffic announcements	
— TA/TP . . . . .	16
Presetting RDS stations with AF and TA	
setting . . . . .	16
Tuning in stations by programme type	
— PTY . . . . .	17
Setting the clock automatically	
— CT . . . . .	18

## Other Functions

Using the rotary commander . . . . .	18
Adjusting the sound characteristics . . . . .	20
Quickly attenuating the sound . . . . .	20
Changing the sound and display settings	
— Menu . . . . .	20
Setting the equalizer (EQ7) . . . . .	21
Setting the Dynamic Soundstage Organizer	
(DSO) . . . . .	22

## MP3 playable CD Unit (optional)

Listening to an MP3 file . . . . .	22
Display items . . . . .	23
Playing tracks repeatedly	
— Repeat Play . . . . .	23
Playing tracks in random order	
— Shuffle Play . . . . .	23

## Additional Information

Maintenance . . . . .	24
Removing the unit . . . . .	25
Specifications . . . . .	26
Troubleshooting . . . . .	27
Error displays/Messages . . . . .	28

## Location of controls

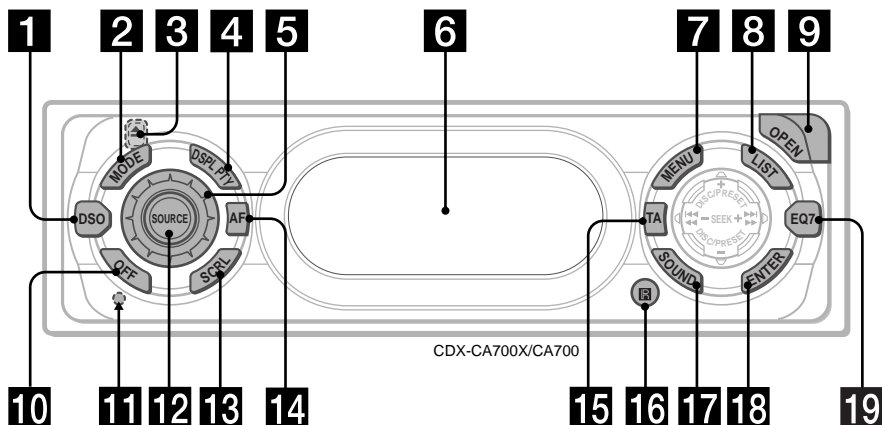

Refer to the pages listed for details.

**1** DSO button 22

**2** MODE button

To change the operation.

**3** ▲ (eject) button (located on the front side of the unit, behind the front panel) 9

**4** DSPL/PTY (display mode change/programme type) button

**5** Volume control dial 16

**6** Display window

**7** MENU button

To display the menus.

**8** LIST button 12, 14

**9** OPEN button 8, 9

**10** OFF (Stop/Power off) button\* 8, 9

**11** RESET button (located on the front side of the unit, behind the front panel) 7

**12** SOURCE (Power on/Radio/CD/MD) button

To select the source.

**13** SCRL (scroll) button 10

**14** AF button 15, 16

**15** TA button 16

**16** Receptor for the card remote commander

**17** SOUND button 20

**18** ENTER button

To enter a setting.

**19** EQ7 button 21

**\* Warning when installing in a car without an ACC (accessory) position on the ignition switch**

After turning off the ignition, be sure to press **OFF** on the unit for 2 seconds to turn off the clock display.

Otherwise, the clock display does not turn off and this causes battery drain.

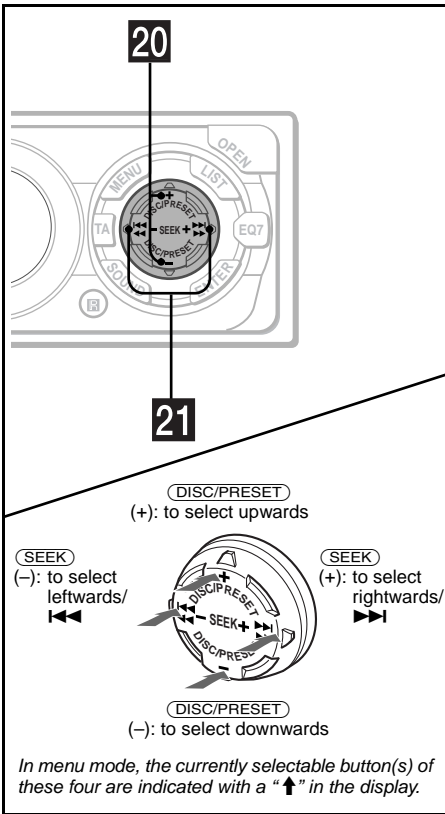

## Card remote commander RM-X118

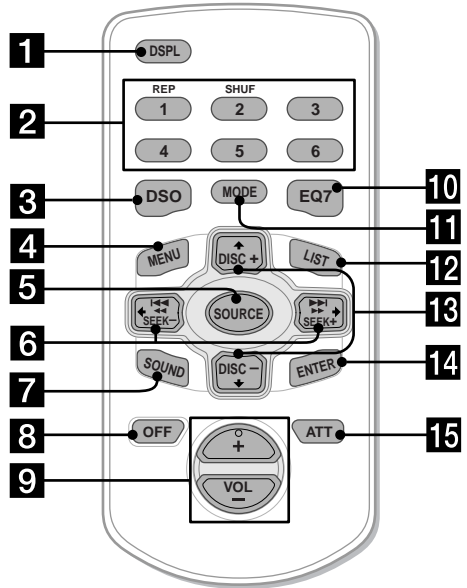

The corresponding buttons of the card remote commander control the same functions as those on this unit.

### **20** DISC/PRESET buttons (+/-)

To receive preset stations, change the disc\*<sup>1</sup>, skip albums\*<sup>2</sup>, and select a menu.

\*1 When an optional CD/MD unit is connected.

\*2 Available only when optional CD unit with the MP3 file control function is connected.

### **21** SEEK buttons (-/+)

To skip tracks, fast-forward, reverse a track, tune in stations automatically, find a station manually and select a setting.

### **1** DSPL button

### **2** Number buttons

① REP

② SHUF

To store stations, receive stored stations.

### **3** DSO button

### **4** MENU button

### **5** SOURCE button

### **6** SEEK (←/→) buttons

### **7** SOUND button

### **8** OFF button

### **9** VOL (+/-) buttons

### **10** EQ7 button

### **11** MODE button

### **12** LIST button

### **13** DISC (↑/↓) buttons

### **14** ENTER button

### **15** ATT button

#### Note

If the unit is turned off by pressing **OFF** for 2 seconds, it cannot be operated with the card remote commander unless **SOURCE** on the unit is pressed, or a disc is inserted to activate the unit first.

#### Tip

See "Replacing the lithium battery" on page 24 for details on how to replace the batteries.

## Precautions

- If your car has been parked in direct sunlight, allow the unit to cool off before operating it.
- Power aerials will extend automatically while the unit is operating.

If you have any questions or problems concerning your unit that are not covered in this manual, please consult your nearest Sony dealer.

### Moisture condensation

On a rainy day or in a very damp area, moisture condensation may occur inside the lenses and display of the unit. Should this occur, the unit will not operate properly. In such a case, remove the disc and wait for about an hour until the moisture has evaporated.

### To maintain high sound quality

Be careful not to splash juice or other soft drinks onto the unit or discs.

## Notes on discs

- To keep the disc clean, do not touch the surface. Handle the disc by its edge.
- Keep your discs in their cases or disc magazines when not in use. Do not subject the discs to heat/high temperature. Avoid leaving them in parked cars or on dashboards/rear trays.

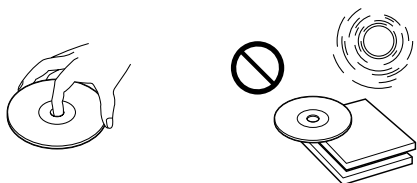

- Do not attach labels, or use discs with sticky ink/residue. Such discs may stop spinning when used, causing a malfunction, or may ruin the disc.

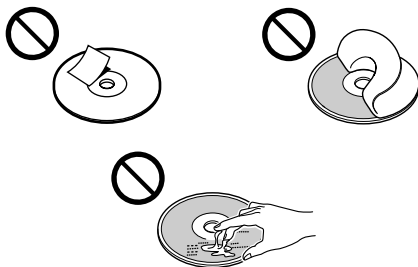

- Do not use any discs with labels or stickers attached. The following malfunctions may result from using such discs:
  - Inability to eject a disc (due to a label or sticker peeling off and jamming the eject mechanism).
  - Inability to read audio data correctly (e.g., playback skipping, or no playback) due to heat shrinking of a sticker or label causing a disc to warp.
- Discs with non-standard shapes (e.g., heart, square, star) cannot be played on this unit. Attempting to do so may damage the unit. Do not use such discs.
- You cannot play 8 cm CDs.

- Before playing, clean the discs with a commercially available cleaning cloth. Wipe each disc from the centre out. Do not use solvents such as benzine, thinner, commercially available cleaners, or antistatic spray intended for analogue discs.



### Notes on CD-R/CD-RW discs

- You can play CD-Rs (recordable CDs)/CD-RWs (rewritable CDs) designed for audio use on this unit.

Look for these marks to distinguish CD-Rs/CD-RWs for audio use.



These marks denote that a disc is not for audio use.



- Some CD-Rs/CD-RWs (depending on the equipment used for its recording or the condition of the disc) may not play on this unit.
- You cannot play a CD-R/a CD-RW that is not finalized\*.

\* A process necessary for a recorded CD-R/CD-RW disc to be played on the audio CD player.

## Getting Started

### Resetting the unit

Before operating the unit for the first time, or after replacing the car battery or changing the connections, you must reset the unit. Remove the front panel and press the RESET button with a pointed object, such as a ballpoint pen.

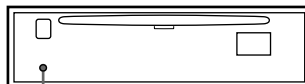

RESET button

#### Note

Pressing the RESET button will erase the clock setting and some stored contents.

## Detaching the front panel

You can detach the front panel of this unit to protect the unit from being stolen.

### Caution alarm

If you turn the ignition switch to the OFF position without removing the front panel, the caution alarm will beep for a few seconds. If you connect an optional amplifier and do not use the built-in amplifier, the beep sound will be deactivated.

#### 1 Press **(OFF)**\*

CD/MD playback or radio reception stops (the key illumination and display remain on).

\* If your car has no ACC position on the ignition switch, be sure to turn the unit off by pressing **(OFF)** for 2 seconds to avoid car battery drain.

#### 2 Press **(OPEN)**, then slide the front panel to the right, and gently pull out the left end of the front panel.

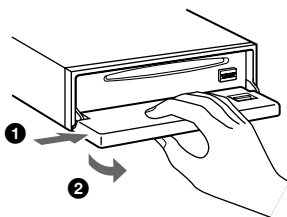

### Notes

- If you detach the panel while the unit is still turned on, the power will turn off automatically to prevent the speakers from being damaged.
- Do not drop or put excessive pressure on the front panel and its display window.
- Do not subject the front panel to heat/high temperature or moisture. Avoid leaving it in parked car or on a dashboard/rear trays.

### Tip

When carrying the front panel with you, use the supplied front panel case.

## Attaching the front panel

Place hole **(A)** of the front panel onto the spindle **(B)** on the unit, then lightly push the left side in. Press **(SOURCE)** (or insert a CD) to operate the unit.

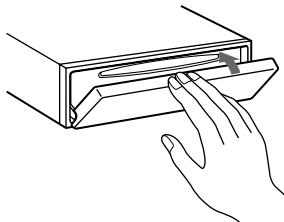
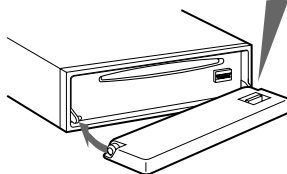
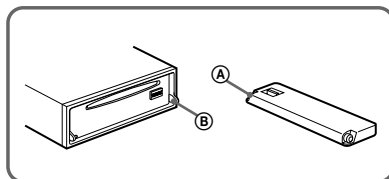

### Note

Do not put anything on the inner surface of the front panel.



## Setting the clock

The clock uses a 24-hour digital indication.

Example: To set the clock to 10:08

- 1 Press **(MENU)**, then press either side of **(DISC/PRESET)** repeatedly until “**CLOCK**” appears.



- 1 Press **(ENTER)**.  
The hour indication flashes.
- 2 Press either side of **(DISC/PRESET)** to set the hour.
- 3 Press the **(+)** side of **(SEEK)**.  
The minute indication flashes.
- 4 Press either side of **(DISC/PRESET)** to set the minute.

- 2 Press **(ENTER)**.



The clock starts. After the clock setting is completed, the display returns to normal play mode.

### Tips

- You can set the clock automatically with the RDS feature (page 18).
- When D.INFO mode is set to ON, the time is always displayed (page 20).

## CD Player CD/MD Unit (optional)

In addition to playing a CD with this unit, you can also control external CD/MD units.

If you connect MP3 playable CD units (eg. MP3 CD changer), you can play MP3 files; compressed audio files with quality sound. See “MP3 playable CD Unit (optional)” on page 22.

### Note

If you connect an optional CD unit with the CD TEXT function, the CD TEXT information will appear in the display when you play a CD TEXT disc.

## Playing a disc

(With this unit)

- 1 Press **(OPEN)** and insert the disc (labelled side up).

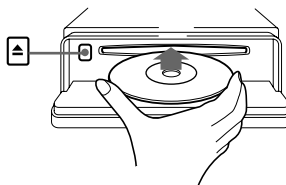

- 2 Close the front panel.

Playback starts automatically.

If a disc is already inserted, press **(SOURCE)** repeatedly until “CD” appears to start playback.

To	Press
Stop playback	<b>(OFF)</b>
Eject the disc	<b>(OPEN)</b> then <b>(▲)</b>
Skip tracks – Automatic Music Sensor	<b>(SEEK)</b> ( <b>(◀◀/▶▶)</b> ) [once for each track]
Fast-forward/ reverse – Manual Search	<b>(SEEK)</b> ( <b>(◀◀/▶▶)</b> ) [hold to desired point]

continue to next page →

## Notes

- While the first/last track on the disc is playing, if **(SEEK)** is pressed, playback skips to the last/first track of the disc.
- When the last track on the disc is over, playback restarts from the first track of the disc.
- With an optional unit connected, playback of the same source will continue on to the optional CD/MD unit.

## (With optional unit)

1 Press **(SOURCE)** repeatedly to select “CD” or “MD (MS\*).”

2 Press **(MODE)** repeatedly until the desired unit appears.  
Playback starts.

\* MS: MG Memory Stick System-up Player MGS-X1

To	Press
Skip discs – Disc selection	<b>(DISC/PRESET)</b> (+/-)

## Cautions when connecting MGS-X1 and MD unit(s)

This unit recognizes MGS-X1 as an MD unit.

- When you want to play MGS-X1, press **(SOURCE)** to select “MS” or “MD.” If “MS” appears in the source display, MGS-X1 starts to play. If “MD” appears in the source display, press **(MODE)** to select “MS,” to start playback.
- When you want to play an MD unit, press **(SOURCE)** to select “MD” or “MS.” If your desired MD unit appears in the source display, it starts to play. If “MS” or another MD unit appears in the source display, press **(MODE)** to select your desired MD unit, to start playback.

## Display items

When the disc/track changes, any prerecorded title\*1 of the new disc/track is automatically displayed (if the Auto Scroll function is set to “ON,” names exceeding 8 characters will be scrolled (page 20)).

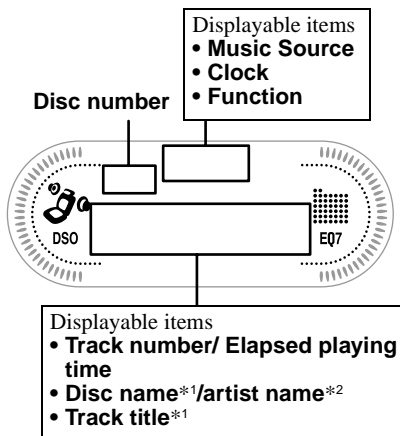

To	Press
Switch display item	<b>(DSPL/PTY)</b>
Scroll display item	<b>(SCRL)</b>

\*1 When pressing **(DSPL/PTY)**, “NO NAME” indicates that there is no Disc Memo (page 11) or prerecorded name to display.

\*2 Only for CD TEXT discs with the artist name.

## Notes

- Some characters cannot be displayed.
- For some CD TEXT discs with very many characters, information may not scroll.
- This unit cannot display the artist name for each track of a CD TEXT disc.

## Tip

When A.SCRL (Auto Scroll) is set to OFF and the disc/track name is changed, the disc/track name does not scroll.

## Playing tracks repeatedly

### — Repeat Play

The disc in the main unit will repeat a track or the entire disc when it reaches the end. For repeat play, you can select:

- REP-TRACK — to repeat a track.
- REP-DISC\* — to repeat a disc.

\* Available only when one or more optional CD/MD units are connected.

During playback, press **①** on the card remote commander repeatedly until the desired setting appears in the display.

Repeat Play starts.

To return to normal play mode, select “REP-OFF.”

## Playing tracks in random order

### — Shuffle Play

You can select:

- SHUF-DISC — to play the tracks on the current disc in random order.
- SHUF-CHGR\*<sup>1</sup> — to play the tracks in the current optional CD (MD) unit in random order.
- SHUF-ALL\*<sup>2</sup> — to play all the tracks in all the connected CD (MD) units (including this unit) in random order.

\*<sup>1</sup> Available only when one or more optional CD (MD) units are connected.

\*<sup>2</sup> Available only when one or more optional CD units, or two or more optional MD units are connected.

During playback, press **②** on the card remote commander repeatedly until the desired setting appears in the display.

Shuffle Play starts.

To return to normal play mode, select “SHUF-OFF.”

#### Note

“SHUF-ALL” will not shuffle tracks between CD units and MD units.

## Labelling a CD

### — Disc Memo (For a CD unit with the CUSTOM FILE function)

You can label each disc with a custom name (Disc Memo). You can enter up to 8 characters for a disc. If you label a CD, you can locate the disc by name (page 12).

- 1 Start playing the disc you want to label in a CD unit with the CUSTOM FILE function.**
- 2 Press **(MENU)**, then press either side of **(DISC/PRESET)** repeatedly until “NAMEEDIT” appears.**
- 3 Press **(ENTER)**.**

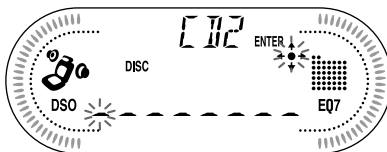

The unit will repeat the disc during the labelling procedure.

- 4 Enter the characters.**

- ① Press the (+)\*<sup>1</sup> side of **(DISC/PRESET)** repeatedly to select the desired character.**

A → B → C ... → 0 → 1 → 2 ... → +  
→ - → \* ... → - \*<sup>2</sup> → A

\*<sup>1</sup> For reverse order, press the (-) side of **(DISC/PRESET)**.

\*<sup>2</sup> (blank space)

- ② Press the (+) side of **(SEEK)** after locating the desired character.**

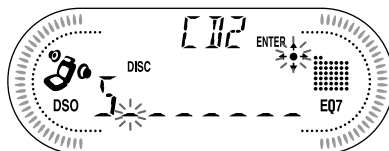

If you press the (-) side of **(SEEK)**, you can move back to the left.

- ③ Repeat steps ① and ② to enter the entire name.**
- 5 To return to normal CD play mode, press **(ENTER)**.**

continue to next page →

### Tips

- Simply overwrite or enter “\_” to correct or erase a name.
- There is another way to start labelling a CD: Press (LIST) for 2 seconds instead of performing steps 2 and 3. You can also complete the operation by pressing (LIST) for 2 seconds instead of step 5.
- You can label CDs on a unit without the CUSTOM FILE function if that unit is connected along with a CD unit that has the function. The Disc Memo will be stored in the memory of the CD unit with the CUSTOM FILE function.

### Note

REP-TRACK/shuffle play is suspended until the Name Edit is complete.

## Viewing the Disc Memo

As a display item, the Disc Memo always takes priority over any original CD TEXT information.

To	Press
View	(DSPL/PTY) during CD/CD TEXT disc playback

### Tip

To find out about other items that can be displayed, see page 10.

## Erasing the Disc Memo

- 1 Press (SOURCE) repeatedly to select “CD.”
- 2 Press (MODE) repeatedly to select the CD unit storing the Disc Memo.
- 3 Press (MENU), then press either side of (DISC/PRESET) repeatedly until “NAME DEL” appears.
- 4 Press (ENTER).  
The stored names will appear.
- 5 Press either side of (DISC/PRESET) repeatedly to select the disc name you want to erase.  
The stored names will appear.
- 6 Press (ENTER) for 2 seconds.  
The name is erased.  
Repeat steps 5 and 6 if you want to erase other names.
- 7 Press (MENU) twice.  
The unit returns to normal CD play mode.

### Notes

- When the Disc Memo for a CD TEXT disc is erased, the original CD TEXT information is displayed.
- If you cannot find the Disc Memo you want to erase, try selecting a different CD unit in step 2.

## Locating a disc by name

— List-up (For a CD unit with the CD TEXT/CUSTOM FILE function, or an MD unit)

You can use this function for discs that have been assigned custom names\*1 or for CD TEXT discs\*2.

\*1 Locating a disc by its custom name: when you assign a name for a CD (page 11) or an MD.

\*2 Locating discs by the CD TEXT information: when you play a CD TEXT disc on a CD unit with the CD TEXT function.

### 1 Press (LIST).

The name assigned to the current disc appears in the display.



### 2 Press either side of (DISC/PRESET) repeatedly until you find the desired disc.

### 3 Press (ENTER) to play the disc.

### Note

Some letters cannot be displayed (exception: Disc Memo).

# Radio

The unit can store up to 6 stations per band (FM1, FM2, FM3, MW, and LW).

## Caution

When tuning in stations while driving, use Best Tuning Memory to prevent accidents.

## Storing stations automatically

### — Best Tuning Memory (BTM)

The unit selects the stations with the strongest signals within the selected band, and stores them in the order of their frequency.

- 1 Press **(SOURCE)** repeatedly to select the radio.
- 2 Press **(MODE)** repeatedly to select the band.
- 3 Press **(MENU)**, then press either side of **(DISC/PRESET)** repeatedly until “BTM” appears.
- 4 Press **(ENTER)**.  
A beep sounds when the setting is stored.

### Notes

- If only a few stations can be received due to weak signals, some number buttons will retain their former settings.
- When a number is indicated in the display, the unit starts storing stations from the one currently displayed.

## Receiving the stored stations

- 1 Press **(SOURCE)** repeatedly to select the radio.
- 2 Press **(MODE)** repeatedly to select the band.
- 3 Press the number button (**(1)** to **(6)**) on the card remote commander on which the desired station is stored.

### Tip

Press either side of **(DISC/PRESET)** to receive the stations in the order they are stored in the memory (Preset Search function).

### If preset tuning does not work

#### Press either side of **(SEEK)** to search for the station (automatic tuning).

Scanning stops when the unit receives a station. Repeat until the desired station is received.

### Tips

- If automatic tuning stops too frequently, turn on the Local Seek to limit seek to stations with stronger signals (see “Changing the sound and display settings” on page 20).
- If you know the frequency of the station you want to listen to, press and hold either side of **(SEEK)** to locate the approximate frequency, then press **(SEEK)** repeatedly to fine adjust to the desired frequency (manual tuning).

### If FM stereo reception is poor

#### Select monaural reception mode

(see “Changing the sound and display settings” on page 20).

The sound improves, but becomes monaural (“ST” disappears).

### Tip

If FM broadcasts are difficult to hear, set DSO to OFF (page 22).

## Storing only the desired stations

You can manually preset the desired stations on any chosen number button.

- 1 Press **(SOURCE)** repeatedly to select the radio.
- 2 Press **(MODE)** repeatedly to select the band.
- 3 Press either side of **(SEEK)** to tune in the station that you want to store.
- 4 Press the desired number button (**(1)** to **(6)**) on the card remote commander for 2 seconds until "MEM" appears. The number button indication appears in the display.

### Note

If you try to store another station on the same number button, the previously stored station will be erased.

## Tuning in a station through a list

— List-up

- 1 During radio reception, press **(LIST)** momentarily. The frequency or the name assigned to the current station appears in the display.

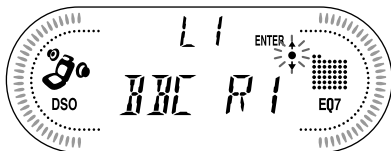

- 2 Press either side of **(DISC/PRESET)** repeatedly until you find the desired station. If no name is assigned to the selected station, the frequency appears in the display.
- 3 Press **(ENTER)** to tune in the desired station.

## RDS

### Overview of RDS

FM stations with Radio Data System (RDS) service send inaudible digital information along with the regular radio programme signal. For example, one of the following will be displayed upon receiving a station with RDS capability.

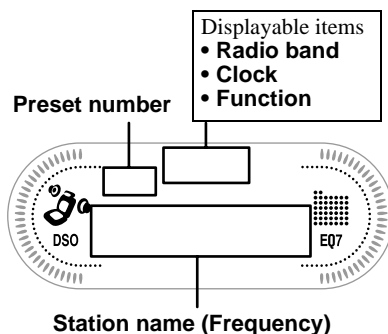

### RDS services

RDS data offers you other conveniences, such as:

- **Automatic retuning** of a programme, helpful during long-distance drives. — AF → page 15
- Receiving **traffic announcements**, even when enjoying another programme/source. — TA → page 16
- Selecting stations by the **type of programme**. — PTY → page 17
- Automatic **clock time** setting. — CT → page 18

### Notes

- Depending on the country or region, not all of the RDS functions are available.
- RDS may not work if the signal strength is too weak or if the station you are tuned to is not transmitting RDS data.

# Automatic retuning for best reception results

## — AF function

The alternative frequencies (AF) function allows the radio to always tune into the area's strongest signal for the station you are listening to.

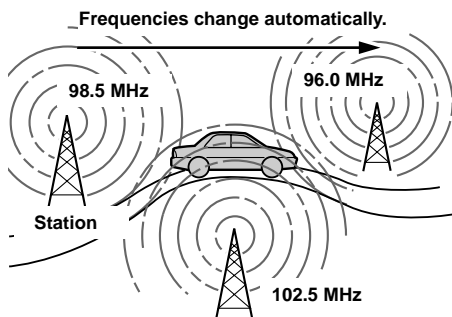

**1** Select an FM station (page 13).

**2** Press **(AF)** repeatedly until “AF-ON” appears.

The unit starts searching for an alternative frequency with a stronger signal in the same network.

If “NO AF” flashes, the currently tuned station does not have an alternative frequency.

### Note

When there is no alternative frequency in the area or when you do not need to search for one, turn the AF function off by selecting “AF-OFF”

## For stations without alternative frequencies

Press either side of **(SEEK)** while the station name is flashing (within 8 seconds).

The unit starts searching for another frequency with the same PI (Programme Identification) data (“PI SEEK” appears).

If the unit cannot find the same PI, the unit returns to the previously selected frequency.

## Staying with one regional programme

When the AF function is on: this unit's factory setting restricts reception to a specific region, so you won't be switched to another regional station with a stronger frequency.

If you leave this regional programme's reception area and would like to take advantage of the whole AF function, select “REG-OFF” from the MENU (page 21).

### Note

This function does not work in the United Kingdom and in some other areas.

## Local Link function (United Kingdom only)

This function enables you to select other local stations in the area, even if they are not stored on your number buttons.

**1** Press a number button (**(1)** to **(6)**) on the card remote commander that has a local station stored on it.

**2** Within 5 seconds, press the number button of the local station again.

**3** Repeat this procedure until the desired local station is received.

## Receiving traffic announcements

— TA/TP

By activating the Traffic Announcement (TA) and Traffic Programme (TP), you can automatically receive FM station broadcast traffic announcements as they occur. These settings function regardless of the current FM programme/source, CD/MD; the unit switches back to the original source when the bulletin is over.

Press **(TA)** repeatedly until “TA-ON” appears.

The unit starts searching for traffic information stations.

“TP” indicates reception of such stations, and “TA” flashes during an actual traffic announcement. The unit will continue searching for stations available with TP if “NO TP” is indicated.

To cancel all traffic announcements, select “TA-OFF.”

To	Press
Cancel current announcement	<b>(TA)</b>

### Tip

You can also cancel a current announcement by pressing **(SOURCE)** or **(MODE)**.

## Presetting the volume level of traffic announcements

You can preset the volume level of the traffic announcements so you won't miss hearing them.

**1 Turn the volume control dial to adjust the desired volume level.**

**2 Press **(TA)** for 2 seconds.**

“TA” appears and the setting is stored.

## Receiving emergency announcements

If either AF or TA is on, the unit will switch to emergency announcements, if one comes in while listening to an FM station or CD/MD.

## Presetting RDS stations with AF and TA setting

When you preset RDS stations, the unit stores each station's AF/TA setting (ON/OFF) as well as its frequency. You can select a different setting (for AF, TA, or both) for individual preset stations, or the same setting for all preset stations. If you preset stations with “AF-ON,” the unit automatically stores stations with the strongest radio signal.

## Presetting the same setting for all preset stations

**1 Select an FM band (page 13).**

**2 Press **(AF)** and/or **(TA)** to select “AF-ON” and/or “TA-ON.”**

Note that selecting “AF-OFF” and “TA-OFF” applies to non-RDS stations as well as RDS stations.

**3 Press **(MENU)**, then press either side of **(DISC/PRESET)** repeatedly until “BTM” appears.**

**4 Press **(ENTER)** until “BTM” flashes.**

## Presetting different settings for each preset station

**1 Select an FM band, and tune in the desired station (page 14).**

**2 Press **(AF)** and/or **(TA)** to select “AF-ON” and/or “TA-ON.”**

**3 Press the desired number button (**1** to **6**) on the card remote commander until “MEM” appears.**

Repeat from step 1 to preset other stations.



# Tuning in stations by programme type

## — PTY

You can tune in a station by selecting the type of programme you would like to listen to.

Programme types	Display
News	NEWS
Current Affairs	AFFAIRS
Information	INFO
Sports	SPORT
Education	EDUCATE
Drama	DRAMA
Culture	CULTURE
Science	SCIENCE
Varied	VARIED
Popular Music	POP M
Rock Music	ROCK M
Easy Listening	EASY M
Light Classical	LIGHT M
Classical	CLASSICS
Other Music Type	OTHER M
Weather	WEATHER
Finance	FINANCE
Children's Programmes	CHILDREN
Social Affairs	SOCIAL A
Religion	RELIGION
Phone In	PHONE IN
Travel	TRAVEL
Leisure	LEISURE
Jazz Music	JAZZ
Country Music	COUNTRY
National Music	NATION M
Oldies Music	OLDIES
Folk Music	FOLK M
Documentary	DOCUMENT

### Note

You cannot use this function in some countries where no PTY (Programme Type selection) data is available.

- 1 Press **(DSPL/PTY)** during FM reception until "PTY" appears.

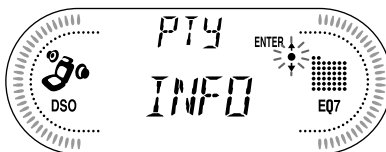

The current programme type name appears if the station is transmitting PTY data. "-----" appears if the received station is not an RDS station, or if RDS data is not received.

- 2 Press **(DISC/PRESET)** repeatedly until the desired programme type appears.

The programme types appear in the order shown in the table.

"NONE" appears if the programme type is not specified in the RDS data.

- 3 Press **(ENTER)**.

The unit starts searching for a station broadcasting the selected programme type.

## Setting the clock automatically

— CT

The CT (Clock Time) data from RDS transmission sets the clock automatically.

- 1 During radio reception, press **(MENU)**, then press either side of **(DISC/PRESET)** repeatedly until “CT-OFF” appears.



- 2 Press the **(+)** side of **(SEEK)** repeatedly until “CT-ON” appears.  
The clock is set.

- 3 Press **(ENTER)** to return to the normal display.

To cancel the CT function, select “CT-OFF” in step 2.

### Notes

- The CT function may not work even though an RDS station is being received.
- There might be a difference between the time set by the CT function and the actual time.

## Other Functions

You can also control the unit (and optional CD/MD units) with a rotary commander (**optional**).

### Using the rotary commander

First, attach the appropriate label depending on how you want to mount the rotary commander. The rotary commander works by pressing buttons and/or rotating controls.

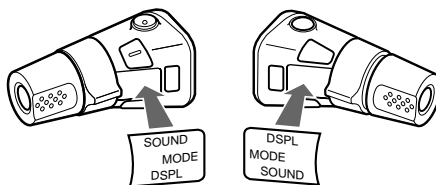

### By pressing buttons

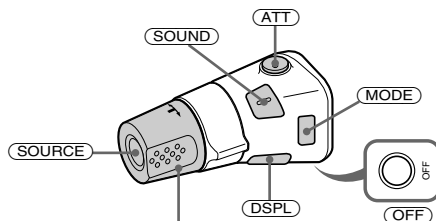

Rotate the VOL control to adjust the volume.

Press	To
<b>(SOURCE)</b>	Change source (radio/CD/MD* <sup>1</sup> )/Power on
<b>(MODE)</b>	Change operation (radio band/CD unit/MD* <sup>1</sup> unit)
<b>(ATT)</b>	Attenuate sound
<b>(OFF)</b> * <sup>2</sup>	Stop playback or radio reception/Power off
<b>(SOUND)</b>	Adjust the sound menu
<b>(DSPL)</b>	Change the display item* <sup>3</sup>

## By rotating the control

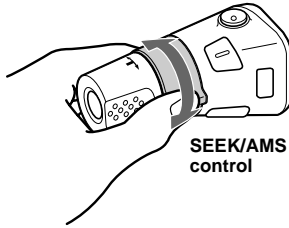

### Rotate and release to:

- Skip tracks.
- Tune in stations automatically.

### Rotate, hold, and release to:

- Fast-forward/reverse a track.
- Find a station manually.

## By pushing in and rotating the control

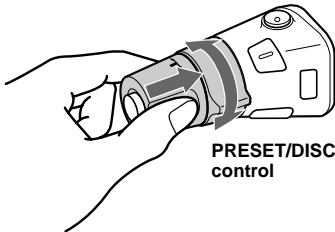

### Push in and rotate the control to:

- Receive preset stations.
- Change the disc\*<sup>1</sup>.

## During playback of a CD containing MP3 Files\*<sup>4</sup>

### Push in and repeat rotating quickly to:

- Change discs one by one.

### Push in, then rotate and hold to:

- Change albums.

\*1 Only if the corresponding optional equipment is connected.

\*2 If your car has no ACC (accessory) position on the ignition key switch, be sure to press **(OFF)** for 2 seconds to turn off the clock indication after turning off the ignition.

\*3 When using the RDS function, you can press **(DSPL)** to show "PTY" in the display. Then you can only use your master unit or card remote commander to receive the PTY data.

\*4 Available only when optional CD unit with the MP3 file control function is connected.

## Changing the operative direction

The operative direction of controls is factory-set as shown below.

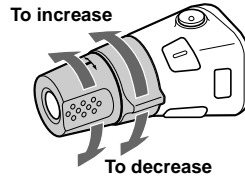

If you need to mount the rotary commander on the right hand side of the steering column, you can reverse the operative direction.

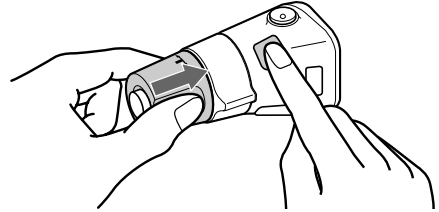

Press **(SOUND)** for 2 seconds while pushing the VOL control.

### Tip

You can also change the operative direction of these controls with the unit (page 20).

---

## Adjusting the sound characteristics

You can adjust the bass, treble, balance and fader.

### 1 Select the item you want to adjust by pressing **(SOUND)** repeatedly.

Each time you press **(SOUND)**, the item changes as follows:

**BAS (bass)** → **TRE (treble)** →  
**BAL (left-right)** → **FAD (front-rear)**

### 2 Adjust the selected item by pressing either side of **(SEEK)**.

When adjusting with the rotary commander, press **(SOUND)** and rotate the VOL control.

#### Note

Adjust within 3 seconds after selecting the item.

---

## Quickly attenuating the sound

(With the rotary commander or the card remote commander)

Press **(ATT)** on the rotary commander or card remote commander.

After “ATT-ON” momentarily appears, “ATT” appears in the display.

To restore the previous volume level, press **(ATT)** again.

#### Tip

When the interface cable of a car telephone is connected to the ATT lead, the unit decreases the volume automatically when a telephone call comes in (Telephone ATT function).

---

## Changing the sound and display settings

### — Menu

The following items can be set:

### SET (Set Up)

- **CLOCK** (page 9)
- **CT** (Clock Time) (page 18)
- **BEEP** — to turn the beeps on or off.
- **RM** (Rotary Commander) — to change the operative direction of the controls of the rotary commander.
  - Select “NORM” to use the rotary commander at the factory-set position.
  - Select “REV” when you mount the rotary commander on the right side of the steering column.

### DSPL (Display)

- **D.INFO** (Dual Information) — to display the clock and the play mode at the same time (ON).
- **AMBER/GREEN** — to change the illumination colour to amber or green (CDX-CA700 only).
- **M.DSPL** (Motion Display) — to select the Motion Display mode from “1,” “2,” and “OFF.”
  - Select “1” to show decoration patterns in the display and activate Demo display.
  - Select “2” to show decoration patterns in the display and deactivate Demo display.
  - Select “OFF” to deactivate the Motion Display.
- **A.SCRL** (Auto Scroll)
  - Select “ON” to scroll all automatically displayed names exceeding 8 characters.
  - When A.SCRL is set to off and the disc/track name is changed, the disc/track name does not scroll.

## P/M (Play Mode)

- LOCAL ON/OFF (Local seek mode) (page 13)
  - Select “ON” to only tune into stations with stronger signals.
- MONO ON/OFF (Monaural mode) (page 13)
  - Select “ON” to hear FM stereo broadcast in monaural. Select “OFF” to return to normal mode.
- REG ON/OFF (Regional) (page 15)

## SND (Sound)

- EQ7 TUNE (page 21) — to adjust the equalizer curve.
- LOUD (Loudness) — to enjoy bass and treble even at low volumes. The bass and treble will be reinforced.

### 1 Press **(MENU)**.

To set A.SCRL, press **(MENU)** during CD/MD playback.

### 2 Press either side of **(DISC/PRESET)** repeatedly until the desired item appears.

### 3 Press the (+) side of **(SEEK)** to select the desired setting (Example: “ON” or “OFF”).

### 4 Press **(ENTER)**.

After the mode setting is completed, the display returns to normal play mode.

#### Note

The displayed item will differ depending on the source.

#### Tip

You can easily switch among categories (“SET,” “DSPL,” “P/M,” “SND,” and “EDIT”) by pressing either side of **(DISC/PRESET)** for 2 seconds.

## Setting the equalizer (EQ7)

You can select an equalizer curve for 7 music types (XPLOD, VOCAL, CLUB, JAZZ, NEW AGE, ROCK, CUSTOM, and OFF (equalizer OFF)).

You can store and adjust the equalizer settings for frequency and level.

### Selecting the equalizer curve

#### 1 Press **(SOURCE)** to select a source (radio, CD, or MD).

#### 2 Press **(EQ7)** repeatedly until the desired equalizer curve.

Each time you press **(EQ7)**, the item changes.



To cancel the equalizing effect, select “OFF.”

After 3 seconds, the display returns to the normal playback mode.

### Adjusting the equalizer curve

#### 1 Press **(MENU)**.

#### 2 Press either side of **(DISC/PRESET)** repeatedly until “EQ7 TUNE” appears, then press **(ENTER)**.

#### 3 Press either side of **(SEEK)** to select the desired equalizer curve, then press **(ENTER)**.

Each time you press **(SEEK)**, the item changes.

#### 4 Select the desired frequency and level.

##### ① Press either side of **(SEEK)** to select the desired frequency.

Each time you press **(SEEK)**, the frequency changes.

62 Hz ↔ 157 Hz ↔ 396 Hz ↔ 1kHz  
↔ 2.5kHz ↔ 6.3kHz ↔ 16kHz

continue to next page →

- 2 Press either side of **(DISC/PRESET)** to adjust the desired volume level. The volume level is adjustable in 1 dB steps from -10 dB to +10 dB.

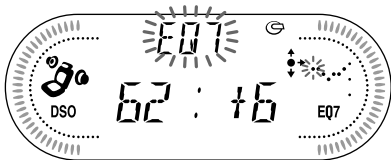

To restore the factory-set equalizer curve, press **(ENTER)** for 2 seconds.

- 5 Press **(MENU)** twice. When the effect setting is complete, the normal playback mode appears.

## Setting the Dynamic Soundstage Organizer (DSO)

If your speakers are installed into the lower part of the doors, the sound will come from below and may not be clear.

The DSO (Dynamic Soundstage Organizer) function creates a more ambient sound as if there were speakers in the dashboard (virtual speakers).

You can store the DSO setting for each source.

- 1 Press **(SOURCE)** to select a source (radio, CD, or MD).
- 2 Press **(DSO)** repeatedly until "DSO-ON" appears.

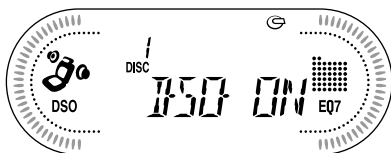

To cancel the DSO function, select "DSO-OFF" in step 2.

### Notes

- Depending on the type of car interior or type of music, DSO may not have a desirable affect.
- If FM broadcasts are difficult to hear, set DSO to OFF.

## MP3 playable CD Unit (optional)

This unit can control external MP3 playable CD units with the CUSTOM FILE functions.

If you connect the optional MP3 playable CD units, you can play discs containing MP3 files and use the CUSTOM FILE functions (page 11, 12).

## Listening to an MP3 file

- 1 Press **(SOURCE)** repeatedly to select "CD."
- 2 Press **(MODE)** repeatedly until the appropriate indication for the MP3 playable CD unit ("CD1," "CD2," etc.) appears. Playback starts.

To	Press
Stop playback	<b>(OFF)</b>
Eject the disc	<b>(OPEN)</b> then ▲
Skip tracks – Automatic – Music Sensor	<b>(SEEK)</b> (◀◀/▶▶) [once for each track]
Fast-forward/ reverse – Manual Search	<b>(SEEK)</b> (◀◀/▶▶) [hold to desired point]
Skip discs – Disc selection	<b>(DISC/PRESET)</b> (+/-) [once for each disc]
Skip albums – Album selection	<b>(DISC/PRESET)</b> (+/-) [hold to desired point]

### When the last file on the disc is over

The file number indication returns to "1," and playback restarts from the first file of the disc.

### Notes

- If a disc with no MP3 files (tracks) is inserted, "CD" appears in the disc type display to start playback but there will be no sound.
- Before playing a track, this unit reads all track and album information on the disc. Depending on the track structure, it may take more than a minute before play begins. During this time, "READ" is displayed. Please wait for play to start automatically when the reading is complete.

## Display items

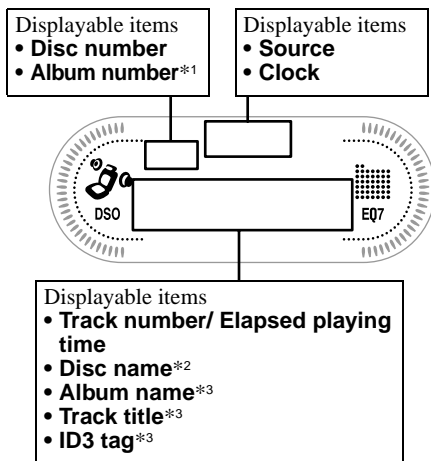

To	Press
Switch display item	(DSPL/PTY)
Scroll display item	(SCRL)

- \*1 While displaying an ID3 tag, the album number does not appear.
- \*2 If the disc has been labelled by this unit using the CUSTOM FILE function, Disc Memo is displayed preferentially.
- \*3 When pressing (DSPL), "NO NAME" indicates that there is no disc name, album name, or track title and "NO ID3" indicates that there is no ID3 tag.

### Notes

- Some characters cannot be displayed. Characters and signs which cannot be displayed appear as " \*."
- For some ID3 tags with very many characters, information may not scroll.
- This unit cannot display the artist name for each track of an album.

### Tip

When A.SCRL (Auto Scroll) is set to OFF and the album/track name is changed, the album/track name does not scroll.

## Playing tracks repeatedly

### — Repeat Play

The disc in the main unit will repeat a track, the entire album, or the entire disc when it reaches the end. For repeat play, you can select:

- REP-TRACK — to repeat a track.
- REP-ALBM\*1 — to repeat an album.
- REP-DISC\*2 — to repeat a disc.

\*1 Available only when optional CD unit with the MP3 file control function is connected.

\*2 Available only when one or more optional CD/MD units are connected.

**During playback, press (1) on the card remote commander repeatedly until the desired setting appears in the display.**

Repeat Play starts.

To return to normal play mode, select "REP-OFF."

## Playing tracks in random order

### — Shuffle Play

You can select:

- SHUF-ALBM\*1 — to play the albums in the current optional CD unit with the MP3 file control function in random order.
- SHUF-DISC — to play the tracks on the current disc in random order.
- SHUF-CHGR\*2 — to play the tracks in the current optional CD (MD) unit in random order.
- SHUF-ALL\*3 — to play all the tracks in all the connected CD (MD) units (including this unit) in random order.

\*1 Available only when optional CD unit with the MP3 file control function is connected.

\*2 Available only when one or more optional CD (MD) units are connected.

\*3 Available only when one or more optional CD units, or two or more optional MD units are connected.

**During playback, press (2) on the card remote commander repeatedly until the desired setting appears in the display.**

Shuffle Play starts.

To return to normal play mode, select "SHUF-OFF."

### Note

"SHUF-ALL" will not shuffle tracks between CD units and MD units.

# Additional Information

## Maintenance

### Fuse replacement

When replacing the fuse, be sure to use one matching the amperage rating stated on the original fuse. If the fuse blows, check the power connection and replace the fuse. If the fuse blows again after replacement, there may be an internal malfunction. In such a case, consult your nearest Sony dealer.

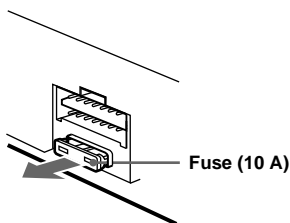

### Warning

Never use a fuse with an amperage rating exceeding the one supplied with the unit as this could damage the unit.

### Cleaning the connectors

The unit may not function properly if the connectors between the unit and the front panel are not clean. In order to prevent this, detach the front panel (page 8) and clean the connectors with a cotton swab dipped in alcohol. Do not apply too much force. Otherwise, the connectors may be damaged.

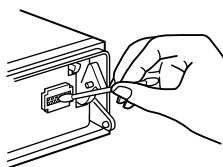

Main unit



Back of the front panel

### Notes

- For safety, turn off the ignition before cleaning the connectors, and remove the key from the ignition switch.
- Never touch the connectors directly with your fingers or with any metal device.

### Replacing the lithium battery

Under normal conditions, batteries will last approximately 1 year. (The service life may be shorter, depending on the conditions of use.) When the battery becomes weak, the range of the card remote commander becomes shorter. Replace the battery with a new CR2025 lithium battery. Use of any other battery may present a risk of fire or explosion.

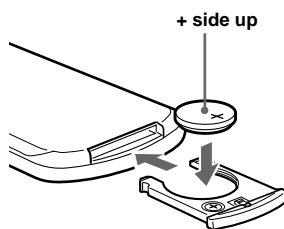
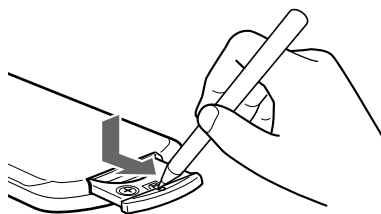

### Notes on lithium battery

- Keep the lithium battery out of the reach of children. Should the battery be swallowed, immediately consult a doctor.
- Wipe the battery with a dry cloth to assure a good contact.
- Be sure to observe the correct polarity when installing the battery.
- Do not hold the battery with metallic tweezers, otherwise a short-circuit may occur.

### WARNING

Battery may explode if mistreated.  
Do not recharge, disassemble, or dispose of in fire.



# Removing the unit

## 1 Remove the front cover

- 1 Detach the front panel (page 8).
- 2 Press the clip inside the front cover with a thin screwdriver.

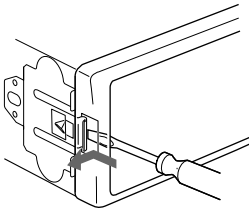

- 3 Repeat step 2 for the other side.

## 2 Remove the unit

- 1 Use a thin screwdriver to push in the clip on the left side of the unit, then pull out the left side of the unit until the catch clears the mounting.

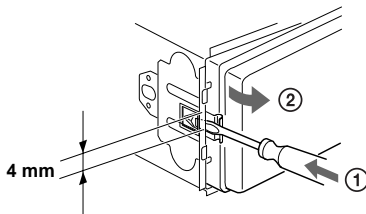

- 2 Repeat step 1 for the right side.
- 3 Slide the unit out of its mounting.

# Specifications

## CD Player section

Signal-to-noise ratio	90 dB
Frequency response	10 – 20,000 Hz
Wow and flutter	Below measurable limit

## Tuner section

### FM

Tuning range	87.5 – 108.0 MHz
Aerial terminal	External aerial connector
Intermediate frequency	10.7 MHz/450 kHz
Usable sensitivity	8 dBf
Selectivity	75 dB at 400 kHz
Signal-to-noise ratio	66 dB (stereo), 72 dB (mono)

Harmonic distortion at 1 kHz	0.6 % (stereo), 0.3 % (mono)
------------------------------	---------------------------------

Separation	35 dB at 1 kHz
Frequency response	30 – 15,000 Hz

### MW/LW

Tuning range	MW: 531 – 1,602 kHz LW: 153 – 279 kHz
Aerial terminal	External aerial connector
Intermediate frequency	10.7 MHz/450 kHz
Sensitivity	MW: 30 $\mu$ V LW: 40 $\mu$ V

## Power amplifier section

Outputs	Speaker outputs (sure seal connectors)
Speaker impedance	4 – 8 ohms
Maximum power output	50 W $\times$ 4 (at 4 ohms)

## General

Outputs	Audio outputs (front/rear) Power aerial relay control terminal Power amplifier control terminal
Inputs	Telephone ATT control terminal BUS control input terminal BUS audio input terminal Remote controller input terminal Aerial input terminal
Tone controls	Bass $\pm$ 8 dB at 100 Hz Treble $\pm$ 8 dB at 10 kHz
Loudness	+8 dB at 100 Hz +2 dB at 10 kHz
Power requirements	12 V DC car battery (negative earth)
Dimensions	Approx. 178 $\times$ 50 $\times$ 178 mm (w/h/d)
Mounting dimensions	Approx. 182 $\times$ 53 $\times$ 162 mm (w/h/d)
Mass	Approx. 1.2 kg
Supplied accessories	Card remote commander (1) Parts for installation and connections (1 set) Front panel case (1) Rotary commander RM-X4S
Optional accessories	BUS cable (supplied with an RCA pin cord) RC-61 (1 m), RC-62 (2 m) CD changer (6 discs) CDX-T70MX, CDX-T69 MD changer (6 discs) MDX-66XLP MG-MS System-up Player MGS-X1 Source selector XA-C30
Optional equipment	

### Note

*This unit cannot be connected to a digital preamplifier or an equalizer.*

*Design and specifications are subject to change without notice.*

---

# Troubleshooting

The following checklist will help you remedy problems you may encounter with your unit. Before going through the checklist below, check the connection and operating procedures.

---

## General

### No sound.

- Rotate the volume control dial clockwise to adjust the volume.
- Cancel the ATT function.
- Set the fader control to the centre position for a 2-speaker system.

---

### The contents of the memory have been erased.

- The RESET button has been pressed.  
→ Store again into the memory.
- The power cord or battery has been disconnected.
- The power connecting cord is not connected properly.

---

### No beep sound.

- The beep sound is cancelled (page 20).
- An optional power amplifier is connected and you are not using the built-in amplifier.

---

### Indications disappear from/do not appear in the display.

- The clock display disappears if you press (OFF) for 2 seconds.  
→ Press (OFF) again for 2 seconds to display the clock.
- Remove the front panel and clean the connectors. See “Cleaning the connectors” on page 24 for details.

---

### Stored stations and correct time are erased.

#### The fuse has blown.

#### Makes noise when the ignition key is in the ON, ACC, or OFF position.

The leads are not matched correctly with the car’s accessory power connector.

---

### No power is being supplied to the unit.

- Check the connection. If everything is in order, check the fuse.
- The car does not have an ACC position.  
→ Press (SOURCE) (or insert a disc) to turn on the unit.

---

### The power is continuously supplied to the unit.

The car does not have an ACC position.

---

### The power aerial does not extend.

The power aerial does not have a relay box.

---

---

## CD/MD playback

### A disc cannot be loaded.

- Another CD/MD is already loaded.
- The CD/MD is forcibly inserted upside down or in the wrong way.

---

### Playback does not begin.

- Defective MD or dirty CD.
- CD-R/CD-RW that is not finalized.
- You tried to playback a CD-R/CD-RW not designed for audio use.
- Some CD-Rs/CD-RWs may not play due to its recording equipment or the disc condition.

---

### A disc is automatically ejected.

The ambient temperature exceeds 50°C.

---

### The operation buttons do not function. CD will not be ejected.

Press the RESET button.

---

### The sound skips from vibration.

- The unit is installed at an angle of more than 60°.
- The unit is not installed in a sturdy part of the car.

---

### The sound skips.

Dirty or defective disc.

---

### Cannot turn off the “-----” indication.

You entered the name edit mode.  
→ Press (LIST) for 2 seconds.

---

## Radio reception

### Preset tuning is not possible.

- Store the correct frequency in the memory.
- The broadcast signal is too weak.

---

### The stations cannot be received.

#### The sound is hampered by noises.

- Connect a power aerial control lead (blue) or accessory power supply lead (red) to the power supply lead of the car’s aerial booster. (Only when your car has built-in FM/MW/LW aerial in the rear/side glass.)
- Check the connection of the car aerial.
- The auto aerial will not go up.  
→ Check the connection of the power aerial control lead.
- Check the frequency.
- When the DSO mode is on, the sound is sometimes hampered by noises.  
→ Set the DSO mode to “OFF” (page 22).

---

### Automatic tuning is not possible.

- The local seek mode is set to “ON.”  
→ Set the local seek mode to “OFF” (page 21).
  - The broadcast signal is too weak.  
→ Perform manual tuning.
-

---

**The “ST” indication flashes.**

- Tune in the frequency accurately.
- The broadcast signal is too weak.  
→ Set to the monaural reception mode (page 21).

---

**A programme broadcast in stereo is heard in monaural.**

- The unit is in monaural reception mode.  
→ Cancel monaural reception mode (page 21).

---

**RDS**

---

**The Seek starts after a few seconds of listening.**

The station is non-TP or has a weak signal.  
→ Press **(TA)** repeatedly until “TA-OFF” appears.

---

**No traffic announcements.**

- Activate “TA.”
- The station does not broadcast any traffic announcements despite being TP.  
→ Tune in another station.

---

**PTY displays “-----.”**

- The current station is not an RDS station.
- RDS data has not been received.

---

## Error displays/Messages

---

**Error displays**

---

**(For this unit and optional CD/MD changers)**

The following indications will flash for about 5 seconds, and an alarm sound will be heard.

---

**BLANK**\*1

No tracks have been recorded on an MD.\*2  
→ Play an MD with recorded tracks on it.

---

**ERROR**\*1

- An inserted CD is dirty or inserted upside down.\*2  
→ Clean or insert the CD correctly.
- An inserted CD/MD cannot play because of some problem.\*2  
→ Insert another CD/MD.

---

**HI TEMP**

The ambient temperature is more than 50°C.  
→ Wait until the temperature goes down below 50°C.

---

**NO DISC**

No disc is inserted in the CD/MD unit.  
→ Insert discs in the CD/MD unit.

---

**NO MAG**

The disc magazine is not inserted in the CD/MD unit.  
→ Insert the magazine in the CD/MD unit.

---

**NO MUSIC**

A CD which is not a music file is inserted in the MP3 playable CD unit.  
→ Insert a music CD in the MP3 playable CD unit.

---

**NOTREADY**

The lid of the MD unit is open or the MDs are not inserted properly.  
→ Close the lid or insert the MDs properly.

---

**RESET**

The CD/MD unit cannot be operated because of some problem.  
→ Press the RESET button on the unit.

---

\*1 When the CD/MD changer is connected to the unit, the disc number of the CD or MD appears in the display.

\*2 The disc number of the disc causing the error appears in the display.

If these solutions do not help improve the situation, consult your nearest Sony dealer.

## Messages

---

### **L.SEEK +/-**

The Local Seek mode is on during automatic tuning (page 13).

---

### **NO AF**

There is no alternative frequency for the current station.

---

### **“L L L L” or “r r r r”**

You have reached the beginning or the end of the disc and you cannot go any further.

---

# Willkommen!

Danke, dass Sie sich für diesen CD-Player von Sony entschieden haben. Sie haben folgende zusätzliche Möglichkeiten, um die vielfältigen Funktionen des Geräts noch besser nutzen zu können:

- Gesondert erhältliche CD/MD-Geräte (Wechsler und Player)\*1.
- CD TEXT-Informationen (werden bei der Wiedergabe einer CD mit CD TEXT\*2 angezeigt).
- **Mitgeliefertes Bedienungszubehör**  
Kartenfernbedienung RM-X118
- **Gesondert erhältliches Bedienungszubehör**  
Joystick RM-X4S

\*1 *Dieses Gerät arbeitet nur zusammen mit Sony-Produkten.*

\*2 *Eine CD mit CD TEXT ist eine Audio-CD, die Informationen wie den Namen der CD, den Namen des Interpreten und die Namen der Titel enthält. Diese Daten sind auf der CD aufgezeichnet.*

CLASS 1  
LASER PRODUCT

Dieses Etikett befindet sich an der Unterseite des Gehäuses.

CAUTION—INVISIBLE LASER RADIATION WHEN OPEN  
DO NOT STARE INTO BEAM OR  
VIEW DIRECTLY WITH OPTICAL INSTRUMENTS

Dieses Etikett befindet sich am internen Chassis der Laufwerkseinheit.

# Inhalt

Lage und Funktion der Teile und Bedienelemente . . . . .	4
Sicherheitsmaßnahmen . . . . .	6
Hinweise zu CDs . . . . .	7

## Vorbereitungen

Zurücksetzen des Geräts . . . . .	8
Abnehmen der Frontplatte . . . . .	8
Einstellen der Uhr . . . . .	9

## CD-Player

### CD/MD-Gerät (gesondert erhältlich)

Wiedergeben einer CD . . . . .	10
Informationen im Display . . . . .	11
Wiederholtes Wiedergeben von Titeln — Repeat Play . . . . .	11
Wiedergeben von Titeln in willkürlicher Reihenfolge — Shuffle Play . . . . .	12
Benennen einer CD — Disc Memo* . . . . .	12
Ansteuern einer CD/MD anhand des Namens — List-up* . . . . .	13

\* Funktionen, wenn ein zusätzlich erhältliches CD/MD-Gerät angeschlossen ist

## Radio

Automatisches Speichern von Radiosendern — BTM-Funktion (Best Tuning Memory - Speicherbelegungsautomatik) . . . . .	14
Einstellen gespeicherter Sender . . . . .	14
Speichern bestimmter Radiosender . . . . .	15
Einstellen eines Senders anhand einer Liste — List-up . . . . .	15

## RDS

Übersicht über RDS . . . . .	15
Automatisches Neueinstellen von Sendern für optimale Empfangsqualität — AF-Funktion . . . . .	16
Empfangen von Verkehrsdurchsagen — TA/TP . . . . .	17
Speichern von RDS-Sendern zusammen mit der AF- und TA-Einstellung . . . . .	17
Einstellen von Sendern nach Programmtyp — PTY . . . . .	18
Automatisches Einstellen der Uhr — CT . . . . .	19

## Weitere Funktionen

Der Joystick . . . . .	19
Einstellen der Klangeigenschaften . . . . .	21
Schnelles Dämpfen des Tons . . . . .	21
Wechseln der Klang- und Anzeigeeinstellungen — Menü . . . . .	21
Einstellen des Equalizers (EQ7) . . . . .	22
Einstellen der DSO-Funktion (Dynamic Soundstage Organizer) . . . . .	23

## MP3-fähiges CD-Gerät (gesondert erhältlich)

Wiedergeben einer MP3-Datei . . . . .	24
Informationen im Display . . . . .	24
Wiederholtes Wiedergeben von Titeln — Repeat Play . . . . .	25
Wiedergeben von Titeln in willkürlicher Reihenfolge — Shuffle Play . . . . .	25

## Weitere Informationen

Wartung . . . . .	26
Ausbauen des Geräts . . . . .	27
Technische Daten . . . . .	28
Störungsbehebung . . . . .	29
Fehleranzeigen/Meldungen . . . . .	30

# Lage und Funktion der Teile und Bedienelemente

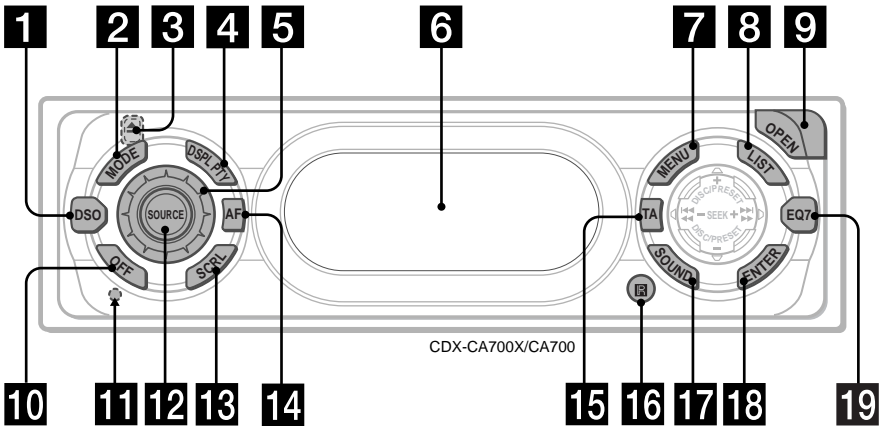

Näheres finden Sie auf den angegebenen Seiten.

- 1** Taste DSO 23
- 2** Taste MODE  
Dient zum Wechseln des Betriebsmodus.
- 3** Taste **▲ (Auswerfen)** (befindet sich an der Vorderseite des Geräts hinter der Frontplatte) 10
- 4** Taste DSPL/PTY (Ändern des Anzeigemodus/ Programmtypauswahl) 10
- 5** Lautstärkeregler 17
- 6** Display
- 7** Taste MENU  
Dient zum Anzeigen der Menüs.
- 8** Taste LIST 13, 15
- 9** Taste OPEN 8, 10
- 10** Taste OFF (Stopp/Ausschalten)\* 8, 10
- 11** Taste RESET (befindet sich an der Vorderseite des Geräts hinter der Frontplatte) 8
- 12** Taste SOURCE (Einschalten/Radio/ CD/MD)  
Dient zum Auswählen der Tonquelle.

- 13** Taste SCRL (Blättern) 11
- 14** Taste AF 16, 17
- 15** Taste TA 17
- 16** Empfänger für die Kartenfernbedienung
- 17** Taste SOUND 21
- 18** Taste ENTER  
Dient zum Eingeben von Einstellungen.
- 19** Taste EQ7 22

**\* Warnhinweis zur Installation des Geräts in einem Auto mit Zündschloss ohne Zubehörposition ACC oder I**

Nachdem Sie die Zündung ausgeschaltet haben, drücken Sie am Gerät unbedingt 2 Sekunden lang **OFF**, um die Uhrzeitanzeige auszuschalten. Andernfalls wird die Uhrzeitanzeige nicht ausgeschaltet und der Autobatterie wird Strom entzogen.



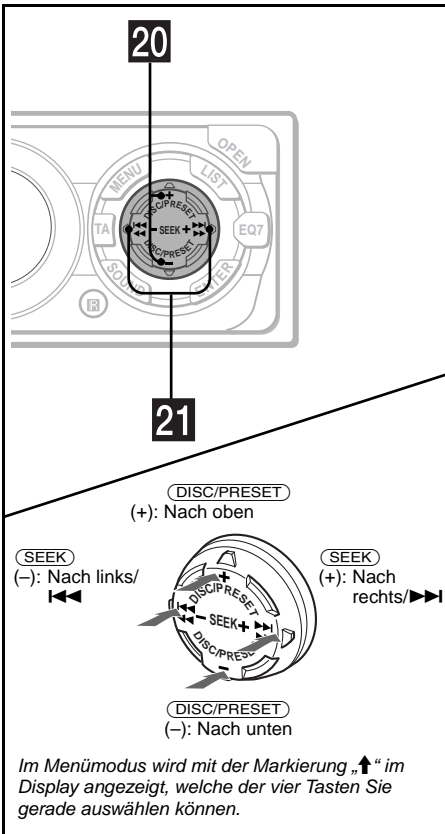

**20 Tasten DISC/PRESET (+/-)**  
 Dienen zum Einstellen gespeicherter Sender, zum Wechseln der CD/MD\*1, zum Überspringen von Alben\*2 sowie zum Auswählen von Menüs.

\*1 Wenn ein gesondert erhältliches CD/MD-Gerät angeschlossen ist.  
 \*2 Nur verfügbar, wenn ein gesondert erhältliches CD-Gerät mit Steuerfunktion für MP3-Dateien angeschlossen ist.

**21 Tasten SEEK (-/+)**  
 Dienen zum Überspringen von Titeln, zum Vorwärts-/Rückwärtssuchen in einem Titel, zum automatischen Einstellen von Sendern, zum manuellen Einstellen von Sendern bzw. zum Auswählen einer Einstellung.

**Kartenfernbedienung RM-X118**

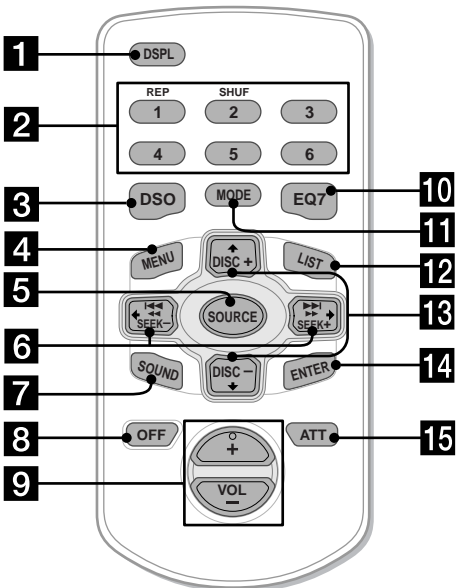

Die entsprechenden Tasten auf der Kartenfernbedienung haben dieselbe Funktion wie die Tasten an diesem Gerät.

- 1** Taste DSPL
- 2** Zahlentasten
  - ① REP
  - ② SHUF
 Dienen zum Speichern von Sendern bzw. zum Einstellen gespeicherter Sender.
- 3** Taste DSO
- 4** Taste MENU
- 5** Taste SOURCE
- 6** Tasten SEEK (←/→)
- 7** Taste SOUND
- 8** Taste OFF
- 9** Tasten VOL (+/-)
- 10** Taste EQ7
- 11** Taste MODE
- 12** Taste LIST
- 13** Tasten DISC (↑/↓)
- 14** Taste ENTER
- 15** Taste ATT

Fortsetzung auf der nächsten Seite →

### **Hinweis**

Wenn Sie das Gerät ausschalten, indem Sie **(OFF)** 2 Sekunden lang drücken, können Sie es nicht mit der Kartenfernbedienung bedienen. Drücken Sie zunächst **(SOURCE)** am Gerät oder legen Sie eine CD/MD ein, um das Gerät zu aktivieren.

### **Tipp**

Einzelheiten zum Austauschen der Batterien finden Sie unter „Austauschen der Lithiumbatterie“ auf Seite 26.

## **Sicherheitsmaßnahmen**

- Wenn das Fahrzeug längere Zeit in direktem Sonnenlicht geparkt war, lassen Sie das Gerät etwas abkühlen, bevor Sie es einschalten.
- Motorantennen werden automatisch ausgefahren, wenn das Gerät eingeschaltet wird.

Sollten an Ihrem Gerät Probleme auftreten oder sollten Sie Fragen haben, auf die in dieser Anleitung nicht eingegangen wird, wenden Sie sich bitte an Ihren Sony-Händler.

### **Feuchtigkeitskondensation**

Bei Regen oder bei sehr hoher Luftfeuchtigkeit kann sich auf den Linsen im Inneren des Geräts und im Display Feuchtigkeit niederschlagen. In diesem Fall funktioniert das Gerät nicht mehr richtig. Nehmen Sie die CD/MD heraus und warten Sie etwa eine Stunde, bis die Feuchtigkeit verdunstet ist.

### **So bewahren Sie die hohe Tonqualität**

Achten Sie darauf, keine Säfte oder andere zuckerhaltige Getränke auf das Gerät oder die CDs/MDs zu verschütten.

## Hinweise zu CDs

- Berühren Sie nicht die Oberfläche, damit die CDs nicht verschmutzt werden. Fassen Sie CDs nur am Rand an.
- Bewahren Sie CDs in ihrer Hülle oder in den CD-Magazinen auf, wenn sie nicht abgespielt werden.  
Schützen Sie CDs vor Hitze bzw. hohen Temperaturen. Lassen Sie sie nicht in geparkten Autos, auf dem Armaturenbrett oder auf der Hutablage liegen.

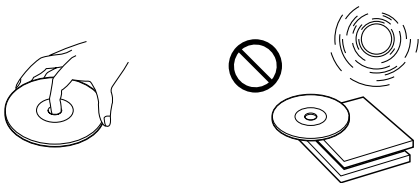

- Bringen Sie keine Aufkleber auf CDs an und verwenden Sie keine CDs mit Rückständen von Tinte oder Klebstoffen. Solche CDs drehen sich beim Betrieb möglicherweise nicht mehr und führen zu einer Fehlfunktion oder können beschädigt werden.

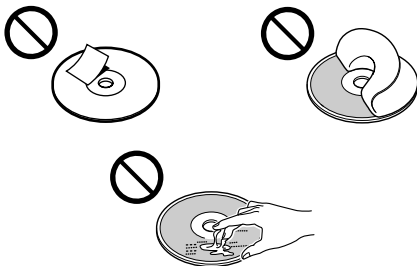

- Verwenden Sie keine CDs, an denen Etiketten oder Aufkleber angebracht sind. Bei Verwendung solcher CDs kann es zu folgenden Fehlfunktionen kommen:
  - Die CD lässt sich nicht auswerfen, weil sich ein Etikett oder Aufkleber gelöst hat und den Auswurfmechanismus blockiert.
  - Die Audiodaten werden nicht korrekt gelesen (z. B. Tonsprünge bei der Wiedergabe, keine Wiedergabe), weil ein Etikett oder Aufkleber durch Wärmeeinwirkung geschrumpft ist und die CD sich verzogen hat.
- CDs mit außergewöhnlichen Formen (z. B. herzförmige, quadratische oder sternförmige CDs) können mit diesem Gerät nicht wiedergegeben werden. Falls Sie es doch versuchen, kann das Gerät beschädigt werden. Verwenden Sie solche CDs nicht.
- Single-CDs (8-cm-CDs) können ebenfalls nicht verwendet werden.

- Reinigen Sie CDs vor dem Abspielen mit einem handelsüblichen Reinigungstuch. Wischen Sie dabei von der Mitte nach außen. Verwenden Sie keine Lösungsmittel wie Benzin oder Verdünner und keine handelsüblichen Reinigungsmittel oder Antistatik-Sprays für Schallplatten.



## Hinweise zu CD-Rs/CD-RWs

- Mit diesem Gerät können Sie CD-Rs (beschreibbare CDs) sowie CD-RWs (wiederbeschreibbare CDs), die als Audio-CDs konzipiert sind, wiedergeben lassen. An diesen Markierungen können Sie CD-Rs bzw. CD-RWs, die als Audio-CDs konzipiert sind, erkennen.



Diese Markierungen kennzeichnen Datenträger, die nicht für die Audiowiedergabe geeignet sind.



- Je nach dem Gerät, mit dem die CD-R/CD-RW bespielt wurde, oder dem Zustand der CD-R/CD-RW selbst ist eine Wiedergabe mit diesem Gerät jedoch nicht in jedem Fall möglich.
- Eine noch nicht abgeschlossene\* CD-R/CD-RW kann nicht wiedergegeben werden.  
*\* Dieser Vorgang ist notwendig, damit eine bespielte CD-R/CD-RW auf einem Audio-CD-Player abgespielt werden kann.*

# Vorbereitungen

## Zurücksetzen des Geräts

Bevor Sie das Gerät zum ersten Mal benutzen oder wenn Sie die Autobatterie ausgetauscht haben oder die Verbindungen wechseln, müssen Sie das Gerät zurücksetzen.

Nehmen Sie die Frontplatte ab und drücken Sie die Taste RESET mit einem spitzen Gegenstand, wie z. B. einem Kugelschreiber.

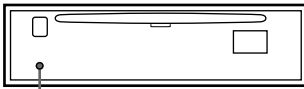

Taste RESET

### Hinweis

Wenn Sie die Taste RESET drücken, werden die eingestellte Uhrzeit und einige weitere gespeicherte Einstellungen gelöscht.

# Abnehmen der Frontplatte

Um einem Diebstahl des Geräts vorzubeugen, kann die Frontplatte abgenommen werden.

## Warnton

Wenn Sie den Zündschlüssel in die Position OFF stellen, ohne die Frontplatte abzunehmen, ertönt einige Sekunden lang ein Warnton.

Wenn Sie einen gesondert erhältlichen Verstärker anschließen und den integrierten Verstärker nicht benutzen, wird der Signalton deaktiviert.

### 1 Drücken Sie **(OFF)** \*.

Die CD/MD-Wiedergabe bzw. der Radioempfang wird beendet. Die Tastenbeleuchtung und das Display bleiben eingeschaltet.

\* Wenn Ihr Fahrzeug nicht über ein Zündschloss mit Zubehörposition ACC oder I verfügt, drücken Sie unbedingt 2 Sekunden lang **(OFF)**, um das Gerät vollständig auszuschalten. Andernfalls wird der Autobatterie weiterhin Strom entzogen.

### 2 Drücken Sie **(OPEN)**, schieben Sie dann die Frontplatte nach rechts und ziehen Sie sie an der linken Seite vorsichtig heraus.

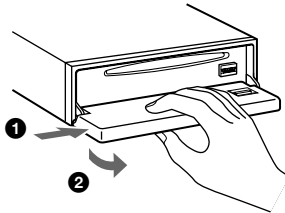

### Hinweise

- Wenn Sie die Frontplatte bei eingeschaltetem Gerät abnehmen, schaltet sich das Gerät automatisch aus, um eine Beschädigung der Lautsprecher zu vermeiden.
- Lassen Sie die Frontplatte nicht fallen und drücken Sie nicht zu stark auf die Frontplatte und das Display.
- Schützen Sie die Frontplatte vor Hitze bzw. hohen Temperaturen und vor Feuchtigkeit. Lassen Sie sie nicht in geparkten Autos, auf dem Armaturenbrett oder auf der Hutablage liegen.

### Tipp

Bewahren Sie die Frontplatte im mitgelieferten Behälter auf, wenn Sie sie bei sich tragen.

## Anbringen der Frontplatte

Setzen Sie die Aussparung (A) an der Frontplatte am Stift (B) am Gerät an und drücken Sie dann die linke Seite behutsam hinein. Drücken Sie (SOURCE) bzw. legen Sie eine CD ein, um das Gerät einzuschalten.

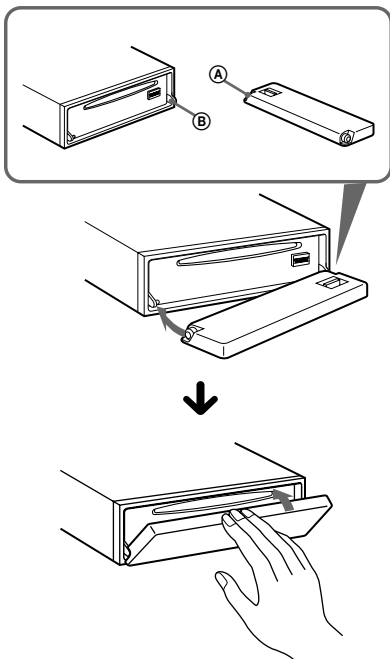

### Hinweis

Legen Sie auf der Innenseite der Frontplatte nichts ab.

## Einstellen der Uhr

Die Uhr zeigt die Uhrzeit im 24-Stunden-Format digital an.

Beispiel: Einstellen der Uhr auf 10:08

- 1 Drücken Sie (MENU) und drücken Sie anschließend eine Seite von (DISC/PRESET) so oft, bis „CLOCK“ erscheint.

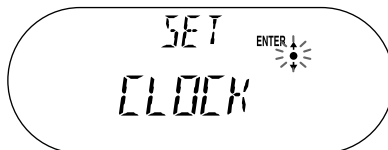

- 1 Drücken Sie (ENTER). Die Stundenanzeige blinkt.
- 2 Stellen Sie mit einer der Seiten von (DISC/PRESET) die Stunden ein.
- 3 Drücken Sie die Seite (+) von (SEEK). Die Minutenanzeige blinkt.
- 4 Stellen Sie mit einer der Seiten von (DISC/PRESET) die Minuten ein.

- 2 Drücken Sie (ENTER).



Die Uhr beginnt zu laufen. Wenn Sie die Uhreinstellung vorgenommen haben, erscheint im Display wieder die Anzeige für den normalen Wiedergabemodus.

### Tipps

- Mithilfe der RDS-Funktion können Sie die Uhr auch automatisch einstellen lassen (Seite 19).
- Wenn der Modus D.INFO auf ON gesetzt ist, wird die Uhrzeit immer angezeigt (Seite 21).

# CD-Player

## CD/MD-Gerät (gesondert erhältlich)

Sie können mit diesem Gerät nicht nur CDs wiedergeben, sondern auch externe CD/MD-Geräte steuern.

Wenn Sie ein MP3-fähiges CD-Gerät (z. B. einen MP3-CD-Wechsler) anschließen, können Sie MP3-Dateien, also komprimierte Audiodateien mit guter Tonqualität, wiedergeben. Näheres dazu finden Sie unter „MP3-fähiges CD-Gerät (gesondert erhältlich)“ auf Seite 24.

### Hinweis

Wenn Sie ein gesondert erhältliches CD-Gerät mit CD TEXT-Funktion anschließen, erscheinen bei der Wiedergabe einer CD mit CD TEXT die CD TEXT-Informationen im Display.

## Wiedergeben einer CD

Mit diesem Gerät:

- 1 Drücken Sie **(OPEN)** und legen Sie eine CD mit der beschrifteten Seite nach oben ein.

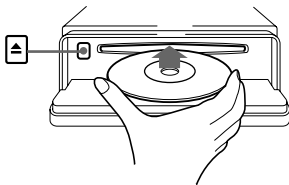

- 2 Schließen Sie die Frontplatte.

Die Wiedergabe beginnt automatisch.

Wenn bereits eine CD eingelegt ist, drücken Sie zum Starten der Wiedergabe **(SOURCE)** so oft, bis „CD“ erscheint.

Funktion	Taste
Stoppen der Wiedergabe	<b>(OFF)</b>
Auswerfen der CD	<b>(OPEN)</b> und dann <b>▲</b>
Überspringen von Titeln – Automatischer Musiksensor	<b>(SEEK)</b> ( <b>◀◀/▶▶</b> ) [pro Titel einmal drücken]
Vorwärts-/Rückwärtssuchen – Manuelle Suche	<b>(SEEK)</b> ( <b>◀◀/▶▶</b> ) [bis zur gewünschten Stelle gedrückt halten]

### Hinweise

- Wenn der erste oder letzte Titel auf einer CD wiedergegeben wird und Sie **(SEEK)** drücken, beginnt die Wiedergabe des letzten bzw. ersten Titels auf der CD.
- Wenn der letzte Titel auf der CD abgespielt wurde, startet die Wiedergabe wieder mit dem ersten Titel der CD.
- Wenn ein gesondert erhältliches Gerät angeschlossen ist, wird die Wiedergabe derselben Tonquelle auf dem gesondert erhältlichen CD/MD-Gerät fortgesetzt.

Mit einem gesondert erhältlichen Gerät:

- 1 Drücken Sie mehrmals **(SOURCE)**, um „CD“ bzw. „MD (MS\*)“ auszuwählen.
- 2 Drücken Sie **(MODE)** so oft, bis das gewünschte Gerät angezeigt wird. Die Wiedergabe beginnt.

\* MS: MG Memory Stick System-up-Player MGS-X1

Funktion	Taste
Überspringen von CDs/MDs – CD/MD-Auswahl	<b>(DISC/PRESET)</b> (+/-)

### Vorsicht beim Anschließen von MGS-X1 und MD-Geräten

Dieses Gerät erkennt den MGS-X1 als ein MD-Gerät.

- Wenn die Wiedergabe über den MGS-X1 erfolgen soll, wählen Sie mit **(SOURCE)** die Option „MS“ oder „MD“ aus. Wenn „MS“ als Tonquelle angezeigt wird, beginnt die Wiedergabe am MGS-X1. Wenn „MD“ als Tonquelle angezeigt wird, wählen Sie mit **(MODE)** die Option „MS“, um die Wiedergabe zu starten.
- Wenn die Wiedergabe über ein MD-Gerät erfolgen soll, wählen Sie mit **(SOURCE)** die Option „MD“ oder „MS“. Wenn das gewünschte MD-Gerät als Tonquelle angezeigt wird, beginnt die Wiedergabe. Wenn „MS“ oder ein anderes MD-Gerät als Tonquelle angezeigt wird, wählen Sie mit **(MODE)** das gewünschte MD-Gerät aus, um die Wiedergabe zu starten.

# Informationen im Display

Wenn die CD/MD bzw. der Titel wechselt, wird der gespeicherte Name\*1, falls vorhanden, der neuen CD/MD bzw. des neuen Titels automatisch angezeigt. Wenn die Funktion Auto Scroll auf „ON“ gesetzt ist, laufen Namen mit mehr als 8 Zeichen im Display durch und werden auf diese Weise ganz angezeigt (Seite 21).

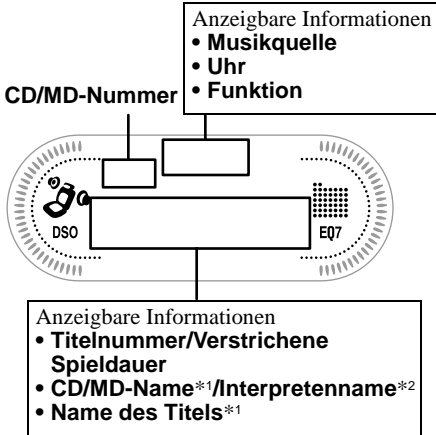

Funktion	Taste
Wechseln der angezeigten Information	<b>(DSPL/PTY)</b>
Vollständiges Anzeigen der Informationen	<b>(SCRL)</b>

\*1 Wenn Sie **(DSPL/PTY)** drücken, wird mit „NO NAME“ angezeigt, dass kein Disc Memo (Seite 12) oder gespeicherter Name zum Anzeigen vorhanden ist.  
 \*2 Nur bei CDs, bei denen die CD TEXT-Informationen den Namen des Interpreten enthalten.

## Hinweise

- Einige Zeichen können nicht angezeigt werden.
- Bei einigen CDs mit außergewöhnlich langem CD TEXT laufen die Informationen unter Umständen nicht im Display durch und werden daher nicht ganz angezeigt.
- Mit diesem Gerät kann der Name des Interpreten nicht einzeln für jeden Titel einer CD mit CD TEXT angezeigt werden.

## Tipps

Wenn die Funktion A.SCRL (Auto Scroll) auf OFF gesetzt ist und der Name der CD/MD bzw. des Titels wechselt, läuft der Name nicht im Display durch und wird daher nicht ganz angezeigt.

# Wiederholtes Wiedergeben von Titeln

## — Repeat Play

Ein Titel oder alle Titel auf der CD/MD im Hauptgerät werden automatisch wiederholt wiedergegeben, wenn das Ende erreicht ist. Sie haben folgende Möglichkeiten für die wiederholte Wiedergabe:

- REP-TRACK — zum wiederholten Wiedergeben eines Titels.
- REP-DISC\* — zum wiederholten Wiedergeben einer CD/MD.

\* Nur verfügbar, wenn mindestens ein gesondert erhältliches CD/MD-Gerät angeschlossen ist.

**Drücken Sie während der Wiedergabe **(1)** auf der Kartenfernbedienung so oft, bis die gewünschte Einstellung im Display erscheint.**

Repeat Play beginnt.

Wenn Sie wieder in den normalen Wiedergabemodus schalten möchten, wählen Sie „REP-OFF“.

# Wiedergeben von Titeln in willkürlicher Reihenfolge

## — Shuffle Play

Sie haben folgende Möglichkeiten:

- SHUF-DISC — zum Wiedergeben der Titel auf der aktuellen CD/MD in willkürlicher Reihenfolge.
- SHUF-CHGR\*<sup>1</sup> — zum Wiedergeben der Titel im aktuellen gesondert erhältlichen CD/MD-Gerät in willkürlicher Reihenfolge.
- SHUF-ALL\*<sup>2</sup> — zum Wiedergeben aller Titel in allen angeschlossenen CD/MD-Geräten (einschließlich dieses Geräts) in willkürlicher Reihenfolge.

\*<sup>1</sup> Nur verfügbar, wenn mindestens ein gesondert erhältliches CD/MD-Gerät angeschlossen ist.

\*<sup>2</sup> Nur verfügbar, wenn mindestens ein gesondert erhältliches CD-Gerät bzw. mindestens zwei gesondert erhältliche MD-Geräte angeschlossen sind.

**Drücken Sie während der Wiedergabe **②** auf der Kartenfernbedienung so oft, bis die gewünschte Einstellung im Display erscheint.**  
Shuffle Play beginnt.

Wenn Sie wieder in den normalen Wiedergabemodus schalten möchten, wählen Sie „SHUF-OFF“.

### Hinweis

Mit „SHUF-ALL“ werden nicht Titel von CD-Geräten und MD-Geräten gemischt wiedergegeben.

# Benennen einer CD

— Disc Memo (bei einem CD-Gerät mit CUSTOM FILE-Funktion)

Sie können für jede CD einen individuellen Namen speichern (Disc Memo). Sie können pro CD bis zu 8 Zeichen eingeben. Wenn Sie einen Namen für eine CD eingeben, können Sie die CD anhand des Namens ansteuern (Seite 13).

- 1 Starten Sie die Wiedergabe der CD, der Sie einen Namen geben möchten, in einem CD-Gerät mit CUSTOM FILE-Funktion.**
- 2 Drücken Sie **(MENU)** und drücken Sie anschließend eine Seite von **(DISC/PRESET)** so oft, bis „NAMEEDIT“ erscheint.**
- 3 Drücken Sie **(ENTER)**.**

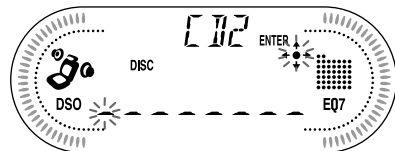

Während Sie die CD benennen, wird sie vom Gerät wiederholt wiedergegeben.

- 4 Geben Sie die Zeichen ein.**  
**① Drücken Sie die Seite (+)\*<sup>1</sup> von **(DISC/PRESET)** mehrmals, um das gewünschte Zeichen auszuwählen.**

A → B → C ... → 0 → 1 → 2 ... → +  
→ → → \* ... → \_ \*<sup>2</sup> → A

\*<sup>1</sup> Die Zeichen erscheinen in umgekehrter Reihenfolge, wenn Sie die Seite (-) von **(DISC/PRESET)** drücken.

\*<sup>2</sup> (Leerzeichen)

- ② Drücken Sie die Seite (+) von **(SEEK)**, wenn Sie das gewünschte Zeichen gefunden haben.**

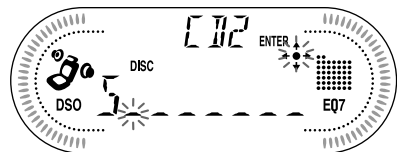

Wenn Sie die Seite (-) von **(SEEK)** drücken, schalten Sie eine Stelle nach links.

- ③ Wiederholen Sie Schritt ① und ②, bis Sie den ganzen Namen eingegeben haben.**



## 5 Wenn Sie wieder in den normalen CD-Wiedergabemodus schalten wollen, drücken Sie **(ENTER)**.

### Tipps

- Sie können einen Namen korrigieren oder löschen, indem Sie ihn einfach überschreiben oder „\_“ eingeben.
- Es gibt noch eine andere Möglichkeit, mit dem Benennen einer CD zu beginnen: Halten Sie **(LIST)** 2 Sekunden lang gedrückt, statt Schritt 2 und 3 auszuführen. Sie können das Benennen auch abschließen, indem Sie **(LIST)** 2 Sekunden lang gedrückt halten, statt Schritt 5 auszuführen.
- Sie können CDs in einem Gerät ohne CUSTOM FILE-Funktion benennen, wenn dieses in Kombination mit einem CD-Gerät angeschlossen ist, das über diese Funktion verfügt. Das Disc Memo wird in diesem Fall in dem CD-Gerät mit CUSTOM FILE-Funktion gespeichert.

### Hinweis

REP-TRACK bzw. Shuffle Play wird unterbrochen, bis das Eingeben des Namens abgeschlossen ist.

## Anzeigen des Disc Memo

Beim Anzeigen von Informationen hat das Disc Memo immer Priorität vor einer ursprünglichen CD TEXT-Information.

Funktion	Taste
Anzeigen	<b>(DSPL/PTY)</b> während der Wiedergabe einer CD bzw. CD mit CD TEXT

### Tipps

Welche Informationen Sie noch anzeigen lassen können, ist auf Seite 11 erläutert.

## Löschen des Disc Memo

**1 Drücken Sie mehrmals **(SOURCE)**, um „CD“ auszuwählen.**

**2 Drücken Sie mehrmals **(MODE)**, um das CD-Gerät auszuwählen, in dem das Disc Memo gespeichert ist.**

**3 Drücken Sie **(MENU)** und drücken Sie anschließend eine Seite von **(DISC/PRESET)** so oft, bis „NAME DEL“ erscheint.**

**4 Drücken Sie **(ENTER)**.**  
Die gespeicherten Namen werden angezeigt.

**5 Drücken Sie eine Seite von **(DISC/PRESET)** mehrmals, um den zu löschenden CD-Namen auszuwählen.**  
Die gespeicherten Namen werden angezeigt.

**6 Drücken Sie 2 Sekunden lang **(ENTER)**.**  
Der Name wird gelöscht.  
Gehen Sie wie in Schritt 5 und 6 erläutert vor, wenn Sie weitere Namen löschen wollen.

**7 Drücken Sie zweimal **(MENU)**.**  
Das Gerät schaltet wieder in den normalen CD-Wiedergabemodus.

### Hinweise

- Wenn das Disc Memo einer CD mit CD TEXT gelöscht wird, werden die ursprünglichen CD TEXT-Informationen angezeigt.
- Wenn Sie das zu löschende Disc Memo nicht finden können, wählen Sie in Schritt 2 ein anderes CD-Gerät aus.

## Ansteuern einer CD/MD anhand des Namens

— List-up (bei einem CD-Gerät mit CD TEXT-/CUSTOM FILE-Funktion oder einem MD-Gerät)

Sie können diese Funktion bei CDs/MDs benutzen, für die Sie einen Namen eingegeben haben\*<sup>1</sup>, oder bei CDs mit CD TEXT\*<sup>2</sup>.

\*<sup>1</sup> Ansteuern einer CD/MD anhand des eingegebenen Namens: wenn ein Name für eine CD (Seite 12) bzw. eine MD gespeichert wurde.

\*<sup>2</sup> Ansteuern von CDs anhand der CD TEXT-Informationen: wenn Sie eine CD mit CD TEXT auf einem CD-Gerät mit CD TEXT-Funktion wiedergeben.

**1 Drücken Sie **(LIST)**.**  
Der Name der aktuellen CD/MD erscheint im Display.

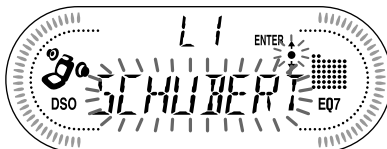

**2 Drücken Sie eine Seite von **(DISC/PRESET)** mehrmals, bis Sie die gewünschte CD/MD gefunden haben.**

**3 Drücken Sie **(ENTER)**, um die Wiedergabe der CD/MD zu starten.**

### Hinweise

Einige Zeichen können nicht angezeigt werden (Ausnahme: Disc Memo).

# Radio

Für jeden Frequenzbereich (FM1, FM2, FM3, MW und LW) können Sie bis zu 6 Sender speichern.

## Vorsicht

Wenn Sie während der Fahrt Sender einstellen, sollten Sie die BTM-Funktion verwenden. Andernfalls besteht Unfallgefahr.

# Automatisches Speichern von Radiosendern

## — BTM-Funktion (Best Tuning Memory - Speicherbelegungsautomatik)

Das Gerät wählt im ausgewählten Frequenzbereich die Sender mit den stärksten Signalen aus und speichert diese in der Reihenfolge ihrer Frequenzen.

**1 Drücken Sie mehrmals (SOURCE), um das Radio auszuwählen.**

**2 Drücken Sie mehrmals (MODE), um den Frequenzbereich auszuwählen.**

**3 Drücken Sie (MENU) und drücken Sie anschließend eine Seite von (DISC/PRESET) so oft, bis „BTM“ erscheint.**

**4 Drücken Sie (ENTER).**

Ein Signalton ist zu hören und die Einstellung wird gespeichert.

## Hinweise

- Wenn aufgrund schwacher Signale nur wenige Sender in guter Qualität zu empfangen sind, bleiben auf einigen Stationstasten die vorher gespeicherten Sender erhalten.
- Wird im Display eine Nummer angezeigt, beginnt das Gerät beim Speichern von Sendern mit der angezeigten Nummer.

# Einstellen gespeicherter Sender

**1 Drücken Sie mehrmals (SOURCE), um das Radio auszuwählen.**

**2 Drücken Sie mehrmals (MODE), um den Frequenzbereich auszuwählen.**

**3 Drücken Sie auf der Kartenfernbedienung die Stationstaste (1 bis 6), auf der der gewünschte Sender gespeichert ist.**

## Tipp

Drücken Sie eine Seite von (DISC/PRESET), um die Sender in der gespeicherten Reihenfolge zu empfangen (Senderspeichersuchfunktion).

## Wenn das Einstellen gespeicherter Sender nicht funktioniert

**Drücken Sie eine Seite von (SEEK), um den Sender zu suchen (automatischer Sendersuchlauf).**

Der Suchlauf stoppt, wenn ein Sender empfangen wird. Wiederholen Sie diesen Vorgang, bis das Gerät den gewünschten Sender empfängt.

## Tipps

- Wenn der automatische Sendersuchlauf zu oft stoppt, aktivieren Sie den lokalen Suchmodus, so dass die Suche auf Sender mit stärkeren Signalen beschränkt wird (siehe „Wechseln der Klang- und Anzeigeeinstellungen“ auf Seite 21).
- Wenn Sie die Frequenz des gewünschten Senders kennen, halten Sie eine Seite von (SEEK) gedrückt, bis die Frequenz in etwa erreicht ist, und drücken Sie (SEEK) dann so oft, bis die gewünschte Frequenz genau eingestellt ist (manuelle Sendersuche).

## Bei schlechtem UKW-Stereoempfang

**Wählen Sie den monauralen Empfangsmodus**

(siehe „Wechseln der Klang- und Anzeigeeinstellungen“ auf Seite 21).

Die Tonqualität wird dadurch besser, der Ton wird zugleich aber monaural (die Anzeige „ST“ wird ausgeblendet).

## Tipp

Wenn ein UKW-Sender schlecht zu hören ist, setzen Sie DSO auf OFF (Seite 23).

# Speichern bestimmter Radiosender

Sie können die gewünschten Sender manuell unter einer beliebigen Stationstaste speichern.

- 1 Drücken Sie mehrmals (SOURCE), um das Radio auszuwählen.
- 2 Drücken Sie mehrmals (MODE), um den Frequenzbereich auszuwählen.
- 3 Drücken Sie eine Seite von (SEEK), um den Sender einzustellen, den Sie speichern wollen.
- 4 Drücken Sie 2 Sekunden lang die gewünschte Stationstaste (1 bis 6) auf der Kartenfernbedienung, bis „MEM“ erscheint.  
Die Stationstastenanzeige erscheint im Display.

## Hinweis

Wenn Sie auf der gleichen Stationstaste einen anderen Sender speichern, wird der zuvor gespeicherte Sender gelöscht.

# Einstellen eines Senders anhand einer Liste

— List-up

- 1 Drücken Sie während des Radioempfangs kurz (LIST).  
Die Frequenz oder der Name des aktuellen Senders erscheint im Display.

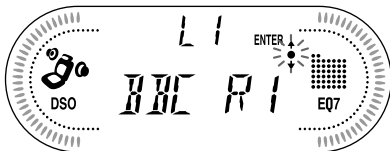

- 2 Drücken Sie eine Seite von (DISC/PRESET) mehrmals, bis Sie den gewünschten Sender gefunden haben.  
Wenn für den ausgewählten Sender kein Name angegeben ist, erscheint die Frequenz im Display.
- 3 Stellen Sie mit (ENTER) den gewünschten Sender ein.

# RDS

## Übersicht über RDS

UKW-Sender, die RDS (Radio Data System) unterstützen, strahlen zusammen mit den normalen Radioprogrammsignalen nicht hörbare, digitale Informationen aus. Beim Empfang eines RDS-Senders können beispielsweise folgende Informationen angezeigt werden.

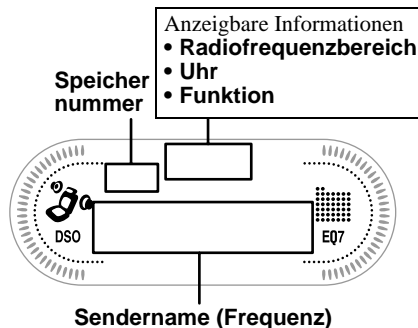

## RDS-Funktionen

Mit RDS-Daten stehen Ihnen weitere nützliche Funktionen zur Verfügung, z. B.:

- **Automatisches Neueinstellen eines Senders**, was vor allem bei langen Fahrten über große Entfernungen hinweg hilfreich ist. — AF → Seite 16
- Empfangen von **Verkehrsdurchsagen**, auch wenn Sie eines anderen Sender oder eine andere Tonquelle eingestellt haben. — TA → Seite 17
- Auswählen eines Senders nach **Programmtyp**. — PTY → Seite 18
- Automatisches Einstellen der **Uhrzeit**. — CT → Seite 19

## Hinweise

- Je nach Land oder Region stehen nicht alle RDS-Funktionen zur Verfügung.
- Die RDS-Funktion arbeitet möglicherweise nicht, wenn die Sendesignale zu schwach sind oder wenn der eingestellte Sender keine RDS-Daten ausstrahlt.

# Automatisches Neueinstellen von Sendern für optimale Empfangsqualität

## — AF-Funktion

Mit der AF-Funktion (Alternative Frequencies) wird für den Sender, den Sie gerade hören, automatisch die Frequenz mit den stärksten Sendesignalen eingestellt.

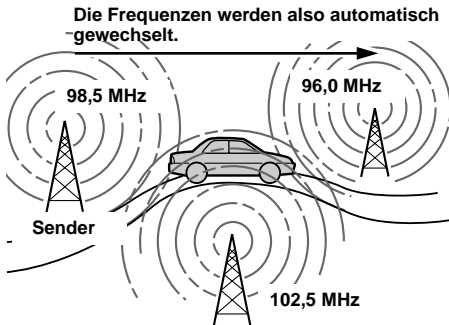

**1 Wählen Sie einen UKW-Sender aus (Seite 14).**

**2 Drücken Sie **(AF)** so oft, bis „AF-ON“ angezeigt wird.**

Das Gerät beginnt, im selben Netzwerk nach einer Alternativfrequenz mit stärkeren Signalen zu suchen.

Wenn „NO AF“ blinkt, gibt es für den gerade eingestellten Sender keine Alternativfrequenz.

### Hinweis

Wenn im Sendebereich keine Alternativfrequenzen vorhanden sind oder Sie nicht nach einem Alternativsender zu suchen brauchen, schalten Sie die AF-Funktion aus, indem Sie „AF-OFF“ auswählen.

## Bei Sendern ohne Alternativfrequenzen

Drücken Sie eine Seite von **(SEEK)**, während der Sendername blinkt (ca. 8 Sekunden lang).

Das Gerät beginnt dann mit der Suche nach einer Frequenz mit denselben PI-Daten (Programme Identification - Programmkennung). „PI SEEK“ wird angezeigt.

Wenn das Gerät keine Frequenz mit denselben PI-Daten finden kann, wechselt das Gerät wieder zur zuvor eingestellten Frequenz.

## Unveränderter Empfang eines Regionalsenders

Wenn die AF-Funktion aktiviert ist: Der Empfang dieses Geräts wird werkseitig auf eine bestimmte Region beschränkt, so dass nicht zu einem anderen Regionalsender mit einer stärkeren Frequenz gewechselt wird. Wenn Sie den Empfangsbereich dieses Regionalprogramms verlassen oder lieber die gesamte AF-Funktion nutzen wollen, wählen Sie „REG-OFF“ aus dem Menü (Seite 22).

### Hinweis

Diese Funktion steht in Großbritannien und in einigen anderen Regionen nicht zur Verfügung.

## Lokalsenderfunktion (nur Großbritannien)

Mithilfe dieser Funktion können Sie andere Lokalsender auswählen, auch wenn diese zuvor nicht unter einer Stationstaste gespeichert wurden.

**1 Drücken Sie auf der Kartenfernbedienung eine der Stationstasten (1 bis 6), auf der ein Lokalsender gespeichert ist.**

**2 Drücken Sie innerhalb von 5 Sekunden erneut die Stationstaste des Lokalsenders.**

**3 Wiederholen Sie diesen Vorgang, bis das Gerät den gewünschten Lokalsender empfängt.**

# Empfangen von Verkehrsdurchsagen

— TA/TP

Wenn Sie die TA- (Traffic Announcement - Verkehrsdurchsagen) und die TP-Funktion (Traffic Programme - Verkehrsfunk) aktivieren, können Sie automatisch Verkehrsdurchsagen auf UKW empfangen, sobald sie ausgestrahlt werden. Dabei ist es unerheblich, welches UKW-Programm bzw. welche Tonquelle (CD oder MD) Sie gerade hören. Das Gerät wechselt nach der Durchsage zurück zur vorherigen Tonquelle.

**Drücken Sie **(TA)** so oft, bis „TA-ON“ angezeigt wird.**

Das Gerät beginnt, nach Verkehrsfunksendern zu suchen.

„TP“ zeigt an, dass ein solcher Sender empfangen wird, und „TA“ blinkt während einer Verkehrsdurchsage. Das Gerät setzt die Suche nach Verkehrsfunksendern fort, wenn „NO TP“ angezeigt wird.

Wenn Sie alle Verkehrsdurchsagen ausschalten wollen, wählen Sie „TA-OFF“.

Funktion	Taste
Ausschalten der aktuellen Verkehrsdurchsage	<b>(TA)</b>

## Tip

Eine laufende Verkehrsdurchsage können Sie auch mit der Taste **(SOURCE)** oder **(MODE)** abbrechen.

# Speichern der Lautstärke von Verkehrsdurchsagen

Sie können die Lautstärke für die Verkehrsdurchsagen voreinstellen, so dass Sie sie nicht überhören.

- 1 Stellen Sie mit dem Lautstärkereglern die gewünschte Lautstärke ein.**
- 2 Drücken Sie 2 Sekunden lang **(TA)**.** „TA“ erscheint und die Einstellung wird gespeichert.

# Empfangen von Katastrophenwarnungen

Wenn die AF- oder die TA-Funktion aktiviert ist und während des Empfangs eines UKW-Senders oder der Wiedergabe einer CD/MD eine Katastrophenwarnung ausgestrahlt wird, wechselt das Gerät automatisch zur Katastrophenwarnung.

# Speichern von RDS-Sendern zusammen mit der AF- und TA-Einstellung

Wenn Sie RDS-Sender speichern, speichert das Gerät zusammen mit der Frequenz auch die AF-/TA-Einstellung (ON/OFF) für jeden Sender. Sie können für die einzelnen gespeicherten Sender unterschiedliche Einstellungen (AF, TA oder beides) oder für alle gespeicherten Sender dieselbe Einstellung wählen. Wenn Sie Sender mit „AF-ON“ speichern, werden automatisch die Sender mit den stärksten Radiosignalen gespeichert.

## Speichern derselben Einstellung für alle gespeicherten Sender

- 1 Wählen Sie einen UKW-Frequenzbereich (Seite 14).**
- 2 Wählen Sie mit **(AF)** und/oder **(TA)** die Option „AF-ON“ und/oder „TA-ON“.** Beachten Sie bitte, dass die Auswahl von „AF-OFF“ und „TA-OFF“ nicht nur für RDS-Sender, sondern auch für Nicht-RDS-Sender gilt.
- 3 Drücken Sie **(MENU)** und drücken Sie anschließend eine Seite von **(DISC/PRESET)** so oft, bis „BTM“ erscheint.**
- 4 Drücken Sie **(ENTER)**, bis „BTM“ blinkt.**

## Speichern unterschiedlicher Einstellungen für die einzelnen gespeicherten Sender

- 1 Wählen Sie einen UKW-Frequenzbereich aus und stellen Sie den gewünschten Sender ein (Seite 15).**
- 2 Wählen Sie mit **(AF)** und/oder **(TA)** die Option „AF-ON“ und/oder „TA-ON“.**
- 3 Drücken Sie die gewünschte Stationstaste (**1** bis **6**) auf der Kartenfernbedienung, bis „MEM“ erscheint.**

Weitere Sender können Sie wie in den Schritten oben erläutert speichern.

# Einstellen von Sendern nach Programmtyp

— PTY

Sie können einen Sender einstellen, indem Sie den Programmtyp auswählen, den Sie hören möchten.

Programmtypen	Anzeige
Nachrichten	NEWS
Aktuelles Zeitgeschehen	AFFAIRS
Informationen	INFO
Sport	SPORT
Erziehung und Bildung	EDUCATE
Hörspiele	DRAMA
Kultur	CULTURE
Wissenschaft	SCIENCE
Verschiedenes	VARIED
Pop-Musik	POP M
Rock-Musik	ROCK M
Leichte Unterhaltung	EASY M
Leichte Klassik	LIGHT M
Klassik	CLASSICS
Sonstige Musik	OTHER M
Wetter	WEATHER
Finanzberichte	FINANCE
Kinderprogramme	CHILDREN
Magazinsendungen	SOCIAL A
Religion	RELIGION
Hörer-Telefon	PHONE IN
Reiseinformationen	TRAVEL
Freizeitprogramm	LEISURE
Jazz	JAZZ
Country-Musik	COUNTRY
Volksmusik	NATION M
Oldies	OLDIES
Folk-Musik	FOLK M
Dokumentarbeiträge	DOCUMENT

## Hinweis

Sie können diese Funktion in Ländern, in denen keine PTY-Daten (Programme Type selection) zur Verfügung stehen, nicht verwenden.

- 1 Drücken Sie während des UKW-Empfangs (DSPL/PTY), bis „PTY“ erscheint.

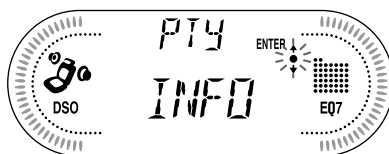

Der Name des aktuellen Programmtyps erscheint, wenn der Sender PTY-Daten ausstrahlt.

„-----“ erscheint, wenn der eingestellte Sender kein RDS-Sender ist oder wenn keine RDS-Daten empfangen werden.

- 2 Drücken Sie (DISC/PRESET) so oft, bis der gewünschte Programmtyp angezeigt wird.

Die Programmtypen erscheinen in der Reihenfolge, die in der Tabelle angegeben ist. „NONE“ wird angezeigt, wenn der Programmtyp in den RDS-Daten nicht angegeben wird.

- 3 Drücken Sie (ENTER).

Das Gerät beginnt, nach einem Sender zu suchen, der den ausgewählten Programmtyp ausstrahlt.

# Automatisches Einstellen der Uhr

— CT

Mit den CT-Daten (Clock Time - Uhrzeit), die von RDS-Sendern ausgestrahlt werden, lässt sich die Uhr automatisch einstellen.

- 1 Drücken Sie während des Radioempfangs (MENU) und drücken Sie anschließend eine Seite von (DISC/PRESET) so oft, bis „CT-OFF“ erscheint.

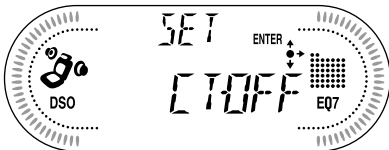

- 2 Drücken Sie die Seite (+) von (SEEK) so oft, bis „CT-ON“ erscheint. Die Uhr wird eingestellt.

- 3 Schalten Sie mit (ENTER) zur normalen Anzeige zurück.

Wenn Sie die CT-Funktion deaktivieren wollen, wählen Sie in Schritt 2 „CT-OFF“.

### Hinweise

- Die CT-Funktion steht möglicherweise nicht zur Verfügung, auch wenn ein RDS-Sender empfangen wird.
- Die mit der CT-Funktion eingestellte Uhrzeit ist nicht immer korrekt.

# Weitere Funktionen

Sie können das Gerät sowie gesondert erhältliche CD/MD-Geräte mit einem Joystick (**gesondert erhältlich**) steuern.

## Der Joystick

Bringen Sie zunächst je nach der Montage des Joysticks den entsprechenden Aufkleber an. Der Joystick wird über Tasten und/oder Drehregler bedient.

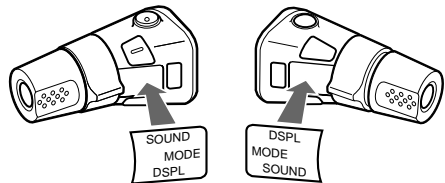

## Drücken der Tasten

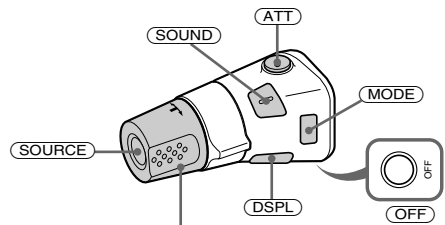

Stellen Sie durch Drehen des Reglers VOL die Lautstärke ein.

Taste	Funktion
(SOURCE)	Wechseln der Tonquelle (Radio/CD/MD*1)/ Einschalten
(MODE)	Wechseln des Modus (Radiofrequenzbereich/CD-Gerät/MD*1-Gerät)
(ATT)	Dämpfen des Tons
(OFF)*2	Stoppen der Wiedergabe bzw. des Radioempfangs/ Ausschalten
(SOUND)	Einstellen des Klangmodus
(DSPL)	Wechseln der angezeigten Informationen*3

Fortsetzung auf der nächsten Seite →

## Drehen des Reglers

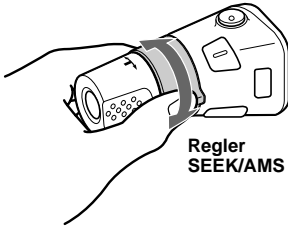

**Wenn Sie den Regler drehen und loslassen, können Sie:**

- Titel überspringen.
- Sender automatisch einstellen.

**Wenn Sie den Regler drehen, halten und loslassen, können Sie:**

- in einem Titel vorwärts-/rückwärtssuchen.
- einen Sender manuell einstellen.

## Wechseln der Drehrichtung

Die Drehrichtung der Regler ist werkseitig wie in der folgenden Abbildung zu sehen eingestellt.

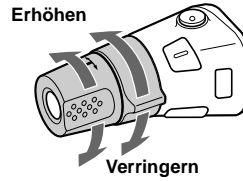

Wenn Sie den Joystick rechts von der Lenksäule anbringen, können Sie die Drehrichtung der Regler ändern.

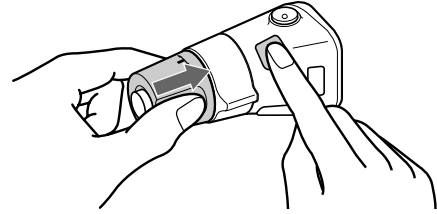

## Drücken und Drehen des Reglers

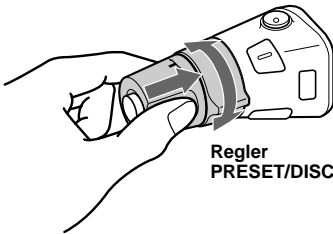

**Wenn Sie den Regler gleichzeitig drücken und drehen, können Sie:**

- gespeicherte Sender einstellen.
- die CD/MD wechseln\*1.

**Halten Sie den Regler VOL gedrückt und drücken Sie  2 Sekunden lang.**

### **Tipp**

Sie können die Drehrichtung der Regler auch mit dem Gerät ändern (Seite 21).

## Während der Wiedergabe einer CD mit MP3-Dateien\*4

**Wenn Sie den Regler drücken und wiederholt schnell drehen, können Sie:**

- CDs/MDs nacheinander wechseln.

**Wenn Sie den Regler drücken und dann drehen und festhalten, können Sie:**

- Alben wechseln.

\*1 Nur wenn die entsprechenden gesondert erhältlichen Geräte angeschlossen sind.

\*2 Wenn Ihr Fahrzeug nicht über ein Zündschloss mit Zubehörposition ACC oder I verfügt, drücken Sie unbedingt 2 Sekunden lang , um die Uhrzeitanzeige auszuschalten, nachdem Sie die Zündung ausgeschaltet haben.

\*3 Wenn Sie die RDS-Funktion verwenden, können Sie mit der Taste  die Anzeige „PTY“ im Display anzeigen lassen. Sie können die PTY-Daten dann nur über die Bedienelemente am Hauptgerät oder auf der Kartenfernbedienung empfangen.

\*4 Nur verfügbar, wenn ein gesondert erhältliches CD-Gerät mit Steuerfunktion für MP3-Dateien angeschlossen ist.



# Einstellen der Klangeigenschaften

Sie können die Bässe, die Höhen, die Balance und den Fader einstellen.

## 1 Wählen Sie die einzustellende Option aus, indem Sie **(SOUND)** wiederholt drücken.

Mit jedem Tastendruck auf **(SOUND)** wechselt die Anzeige folgendermaßen:  
**BAS (Bässe)** → **TRE (Höhen)** → **BAL (links-rechts)** → **FAD (vorne-hinten)**

## 2 Stellen Sie die ausgewählte Option ein, indem Sie eine Seite von **(SEEK)** drücken.

Beim Einstellen mit dem Joystick drücken Sie **(SOUND)** und drehen am Regler VOL.

### Hinweis

Nachdem Sie eine Klangoption ausgewählt haben, müssen Sie innerhalb von 3 Sekunden den Einstellvorgang beginnen.

# Schnelles Dämpfen des Tons

(mit dem Joystick oder der Kartenfernbedienung)

**Drücken Sie **(ATT)** auf dem Joystick oder der Kartenfernbedienung.**

„ATT-ON“ erscheint kurz im Display und danach wird „ATT“ angezeigt.

Wenn Sie wieder die vorherige Lautstärke einstellen wollen, drücken Sie erneut **(ATT)**.

### Tipp

Wenn das Schnittstellenkabel eines Autotelefonats mit der ATT-Leitung verbunden ist und ein Telefonanruf eingeht, senkt das Gerät die Lautstärke automatisch (Stummschaltfunktion zum Telefonieren).

# Wechseln der Klang- und Anzeigeeinstellungen

— Menü

Sie können folgende Optionen einstellen:

## SET (Konfiguration)

- CLOCK (Uhr) (Seite 9)
- CT (Uhrzeit) (Seite 19)
- BEEP — Dient zum Ein- oder Ausschalten des Signaltons.
- RM (Joystick) — Dient zum Wechseln der Drehrichtung der Regler am Joystick.
  - Wählen Sie „NORM“, wenn die werkseitig eingestellte Drehrichtung der Regler beibehalten werden soll.
  - Wählen Sie „REV“, wenn Sie den Joystick auf der rechten Seite der Lenksäule anbringen.

## DSPL (Display)

- D.INFO (Dual Information) — Uhrzeit und Wiedergabemodus werden gleichzeitig angezeigt (ON).
- AMBER/GREEN — Sie können die Beleuchtungsfarbe zwischen gelb und grün umschalten (nur CDX-CA700).
- M.DSPL (Motion Display - Bewegte Anzeige) — Dient zum Auswählen des Modus für die bewegte Anzeige („1“, „2“ und „OFF“).
  - Wenn Sie „1“ wählen, werden im Display dekorative Muster angezeigt und die Demo-Anzeige aktiviert.
  - Wenn Sie „2“ wählen, werden im Display dekorative Muster angezeigt und die Demo-Anzeige deaktiviert.
  - Mit „OFF“ wird die bewegte Anzeige deaktiviert.
- A.SCRL (Auto Scroll - Automatischer Bildlauf)
  - Wenn Sie „ON“ wählen, laufen alle angezeigten Namen mit mehr als 8 Zeichen automatisch im Display durch und werden auf diese Weise ganz angezeigt.
  - Wenn A.SCRL auf OFF gesetzt ist und der Name der CD/MD bzw. des Titels wechselt, läuft der Name nicht im Display durch und wird daher nicht ganz angezeigt.

Fortsetzung auf der nächsten Seite →

## P/M (Play Mode - Wiedergabemodus)

- LOCAL ON/OFF (lokaler Suchmodus) (Seite 14)
  - Wählen Sie „ON“, wenn Sie nur Sender mit starken Signalen einstellen wollen.
- MONO ON/OFF (monauraler Modus) (Seite 14)
  - Wenn Sie „ON“ wählen, werden UKW-Stereosender monaural wiedergegeben. Mit „OFF“ schalten Sie in den normalen Modus zurück.
- REG ON/OFF (regional) (Seite 16)

## SND (Sound - Klang)

- EQ7 TUNE (Seite 22) — Dient zum Einstellen der Equalizer-Kurve.
- LOUD (Loudness) — Für eine gute Klangqualität der Bässe und Höhen auch bei geringer Lautstärke. Dabei werden die Bässe und Höhen verstärkt.

### 1 Drücken Sie **(MENU)**.

Zum Einstellen von A.SCRL drücken Sie **(MENU)** während der Wiedergabe einer CD/MD.

### 2 Drücken Sie eine Seite von **(DISC/PRESET)** so oft, bis die gewünschte Option erscheint.

### 3 Wählen Sie mit der Seite (+) von **(SEEK)** die gewünschte Einstellung aus (Beispiel: „ON“ oder „OFF“).

### 4 Drücken Sie **(ENTER)**.

Wenn Sie die Einstellung vorgenommen haben, erscheint im Display wieder die Anzeige für den normalen Wiedergabemodus.

#### Hinweis

Je nach aktueller Programmquelle werden unterschiedliche Optionen angezeigt.

#### Tipp

Sie können problemlos zwischen den Kategorien („SET“, „DSPL“, „P/M“, „SND“ und „EDIT“) wechseln, indem Sie eine Seite von **(DISC/PRESET)** 2 Sekunden lang gedrückt halten.

## Einstellen des Equalizers (EQ7)

Sie können für sieben Musiktypen (XPLOD, VOCAL, CLUB, JAZZ, NEW AGE, ROCK, CUSTOM) eine spezielle Equalizer-Kurve auswählen oder OFF (Equalizer AUS) einstellen. Sie können die Equalizer-Einstellungen für Frequenz und Lautstärke auswählen und speichern.

## Auswählen einer Equalizer-Kurve

### 1 Wählen Sie mit **(SOURCE)** eine Tonquelle (Radio, CD oder MD) aus.

### 2 Drücken Sie **(EQ7)** so oft, bis die gewünschte Equalizer-Kurve angezeigt wird.

Mit jedem Tastendruck auf **(EQ7)** wechselt die Option.

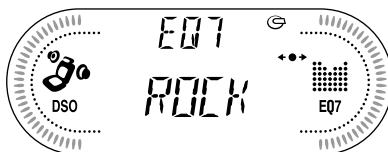

Um den Equalizer-Effekt auszuschalten, wählen Sie „OFF“. Nach 3 Sekunden erscheint im Display wieder die Anzeige für den normalen Wiedergabemodus.

## Einstellen der Equalizer-Kurve

### 1 Drücken Sie **(MENU)**.

### 2 Drücken Sie **(DISC/PRESET)** so oft, bis „EQ7 TUNE“ erscheint, und drücken Sie dann **(ENTER)**.

### 3 Wählen Sie mit einer Seite von **(SEEK)** die gewünschte Equalizer-Kurve aus und drücken Sie dann **(ENTER)**.

Mit jedem Tastendruck auf **(SEEK)** wechselt die Option.

### 4 Wählen Sie die gewünschte Frequenz und Lautstärke aus.

#### 1 Drücken Sie eine Seite von **(SEEK)**, um die gewünschte Frequenz auszuwählen.

Mit jedem Tastendruck auf **(SEEK)** wechselt die Frequenz.

62 Hz ↔ 157 Hz ↔ 396 Hz ↔ 1kHz  
↔ 2.5kHz ↔ 6.3kHz ↔ 16kHz

**2 Drücken Sie eine Seite von (DISC/PRESET), um die gewünschte Lautstärke einzustellen.**

Die Lautstärke lässt sich in Schritten von 1 dB auf einen Wert zwischen -10 dB und +10 dB einstellen.

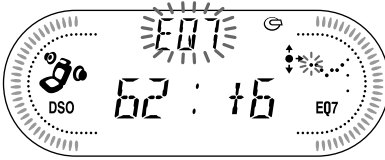

Wenn Sie die werkseitig eingestellte Equalizer-Kurve wiederherstellen wollen, drücken Sie 2 Sekunden lang (ENTER).

**5 Drücken Sie zweimal (MENU).**

Wenn die Effekteinstellung abgeschlossen ist, erscheint im Display die Anzeige für den normalen Wiedergabemodus.

## Einstellen der DSO-Funktion (Dynamic Soundstage Organizer)

Wenn die Lautsprecher im unteren Teil der Türen installiert sind, kommt der Ton von unten und ist unter Umständen nicht von zufriedenstellender Qualität.

Die DSO-Funktion (Dynamic Soundstage Organizer) verbessert die Raumklangwirkung und erzeugt einen Klang, als befänden sich die Lautsprecher im Armaturenbrett (virtuelle Lautsprecher).

Sie können die DSO-Einstellung für jede Tonquelle getrennt speichern.

- 1 Wählen Sie mit (SOURCE) eine Tonquelle (Radio, CD oder MD) aus.**
- 2 Drücken Sie (DSO) so oft, bis „DSO-ON“ angezeigt wird.**

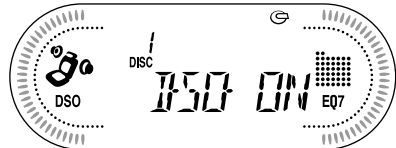

Wenn Sie die DSO-Funktion deaktivieren wollen, wählen Sie in Schritt 2 „DSO-OFF“.

**Hinweise**

- Je nach dem Innenraum des jeweiligen Fahrzeugs bzw. dem Musiktyp hat die DSO-Funktion möglicherweise nicht die gewünschte Wirkung.
- Wenn ein UKW-Sender schlecht zu hören ist, setzen Sie DSO auf OFF.

# MP3-fähiges CD-Gerät (gesondert erhältlich)

Mit diesem Gerät können Sie externe MP3-fähige CD-Geräte mit CUSTOM FILE-Funktionen steuern. Wenn Sie ein gesondert erhältliches, MP3-fähiges CD-Gerät anschließen, können Sie CDs mit MP3-Dateien wiedergeben und die CUSTOM FILE-Funktionen nutzen (Seite 12, 13).

## Wiedergeben einer MP3-Datei

- 1 Drücken Sie mehrmals **(SOURCE)**, um „CD“ auszuwählen.
- 2 Drücken Sie **(MODE)** so oft, bis die gewünschte Anzeige für das MP3-fähige CD-Gerät („CD1“, „CD2“ usw.) erscheint.  
Die Wiedergabe beginnt.

Funktion	Taste
Stoppen der Wiedergabe	<b>(OFF)</b>
Auswerfen der CD	<b>(OPEN)</b> und dann ▲
Überspringen von Titeln – Automatischer Musiksensor	<b>(SEEK)</b> (◀◀/▶▶) [pro Titel einmal drücken]
Vorwärts-/Rückwärtssuchen – Manuelle Suche	<b>(SEEK)</b> (◀◀/▶▶) [bis zur gewünschten Stelle gedrückt halten]
Überspringen von CDs – CD-Auswahl	<b>(DISC/PRESET)</b> (+/-) [pro CD einmal drücken]
Überspringen von Alben – Albumauswahl	<b>(DISC/PRESET)</b> (+/-) [bis zur gewünschten Stelle gedrückt halten]

### Wenn die letzte Datei auf der CD wiedergegeben wurde

Als Dateinummer wird wieder „1“ angezeigt und die Wiedergabe beginnt erneut mit der ersten Datei auf der CD.

### Hinweise

- Wenn Sie eine CD einlegen, die keine MP3-Dateien (Titel) enthält, erscheint „CD“ in der Geräteauswahlanzeige, aber es ist kein Ton zu hören.
- Bevor ein Titel wiedergegeben werden kann, muss dieses Gerät alle Titel- und Albuminformationen auf der CD einlesen. Je nach Titelstruktur kann es deshalb über eine Minute dauern, bis die Wiedergabe beginnt. Während dieser Zeit wird „READ“ angezeigt. Warten Sie bitte, bis die Wiedergabe automatisch beginnt. Dies ist der Fall, sobald das Einlesen abgeschlossen ist.

## Informationen im Display

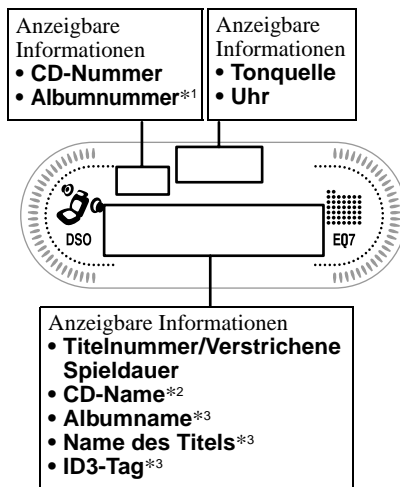

Funktion	Taste
Wechseln der angezeigten Information	<b>(DSPL/PTY)</b>
Vollständiges Anzeigen der Informationen	<b>(SCRL)</b>

\*1 Während der Anzeige eines ID3-Tags wird die Albumnummer nicht angezeigt.

\*2 Wenn die CD über dieses Gerät mit der CUSTOM FILE-Funktion benannt wurde, wird das Disc Memo angezeigt.

\*3 Wenn Sie **(DSPL)** drücken und „NO NAME“ erscheint, gibt es keinen CD-, Album- bzw. Titelnamen. Wenn „NO ID3“ erscheint, gibt es kein ID3-Tag.

### Hinweise

- Einige Zeichen können nicht angezeigt werden. Buchstaben und andere Zeichen, die nicht angezeigt werden können, erscheinen als „\*“.
- Bei einigen ID3-Tags mit außergewöhnlich vielen Zeichen laufen die Informationen unter Umständen nicht im Display durch und werden daher nicht ganz angezeigt.
- Mit diesem Gerät kann der Name des Interpreten nicht einzeln für jeden Titel eines Albums angezeigt werden.

### Tipps

Wenn die Funktion A.SCROLL (Auto Scroll) auf OFF gesetzt ist und der Name des Albums bzw. des Titels wechselt, läuft der Name nicht im Display durch und wird daher nicht ganz angezeigt.

## Wiederholtes Wiedergeben von Titeln

### — Repeat Play

Ein Titel, das gesamte Album oder alle Titel auf der CD/MD im Hauptgerät werden automatisch wiederholt wiedergegeben, wenn das Ende erreicht ist. Sie haben folgende Möglichkeiten für die wiederholte Wiedergabe:

- REP-TRACK — zum Wiederholen Wiedergeben eines Titels.
- REP-ALBM\*<sup>1</sup> — zum wiederholten Wiedergeben eines Albums.
- REP-DISC\*<sup>2</sup> — zum wiederholten Wiedergeben einer CD/MD.

\*<sup>1</sup> Nur verfügbar, wenn ein gesondert erhältliches CD-Gerät mit Steuerfunktion für MP3-Dateien angeschlossen ist.

\*<sup>2</sup> Nur verfügbar, wenn mindestens ein gesondert erhältliches CD/MD-Gerät angeschlossen ist.

**Drücken Sie während der Wiedergabe**  
**① auf der Kartenfernbedienung so oft, bis die gewünschte Einstellung im Display erscheint.**

Repeat Play beginnt.

Wenn Sie wieder in den normalen Wiedergabemodus schalten möchten, wählen Sie „REP-OFF“.

## Wiedergeben von Titeln in willkürlicher Reihenfolge

### — Shuffle Play

Sie haben folgende Möglichkeiten:

- SHUF-ALBM\*<sup>1</sup> — zum Wiedergeben des Albums im aktuellen gesondert erhältlichen CD-Gerät mit Steuerfunktion für MP3-Dateien in willkürlicher Reihenfolge.
- SHUF-DISC — zum Wiedergeben der Titel auf der aktuellen CD/MD in willkürlicher Reihenfolge.
- SHUF-CHGR\*<sup>2</sup> — zum Wiedergeben der Titel im aktuellen gesondert erhältlichen CD/MD-Gerät in willkürlicher Reihenfolge.
- SHUF-ALL\*<sup>3</sup> — zum Wiedergeben aller Titel in allen angeschlossenen CD/MD-Geräten (einschließlich dieses Geräts) in willkürlicher Reihenfolge.

\*<sup>1</sup> Nur verfügbar, wenn ein gesondert erhältliches CD-Gerät mit Steuerfunktion für MP3-Dateien angeschlossen ist.

\*<sup>2</sup> Nur verfügbar, wenn mindestens ein gesondert erhältliches CD/MD-Gerät angeschlossen ist.

\*<sup>3</sup> Nur verfügbar, wenn mindestens ein gesondert erhältliches CD-Gerät bzw. mindestens zwei gesondert erhältliche MD-Geräte angeschlossen sind.

**Drücken Sie während der Wiedergabe**  
**② auf der Kartenfernbedienung so oft, bis die gewünschte Einstellung im Display erscheint.**

Shuffle Play beginnt.

Wenn Sie wieder in den normalen Wiedergabemodus schalten möchten, wählen Sie „SHUF-OFF“.

### Hinweis

Mit „SHUF-ALL“ werden nicht Titel von CD-Geräten und MD-Geräten gemischt wiedergegeben.

# Weitere Informationen

## Wartung

### Austauschen der Sicherung

Wenn Sie eine Sicherung austauschen, achten Sie darauf, eine Ersatzsicherung mit dem gleichen Ampere-Wert wie die Originalsicherung zu verwenden. Dieser ist auf der Originalsicherung angegeben. Wenn die Sicherung durchbrennt, überprüfen Sie den Stromanschluss und tauschen die Sicherung aus. Brennt die neue Sicherung ebenfalls durch, kann eine interne Fehlfunktion vorliegen. Wenden Sie sich in einem solchen Fall an Ihren Sony-Händler.

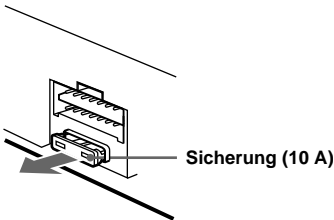

### Achtung

Verwenden Sie unter keinen Umständen eine Sicherung mit einem höheren Ampere-Wert als dem der Sicherung, die ursprünglich mit dem Gerät geliefert wurde. Andernfalls kann es zu Schäden am Gerät kommen.

### Reinigen der Anschlüsse

Das Gerät funktioniert möglicherweise nicht ordnungsgemäß, wenn die Anschlüsse zwischen dem Gerät und der Frontplatte verschmutzt sind. Um dies zu vermeiden, nehmen Sie die Frontplatte ab (Seite 8) und reinigen Sie die Anschlüsse mit einem mit Alkohol angefeuchteten Wattestäbchen. Drücken Sie dabei nicht zu fest auf die Anschlüsse. Andernfalls können sie beschädigt werden.

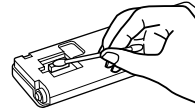
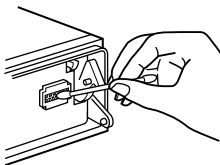

Rückseite der Frontplatte

### Hinweise

- Schalten Sie aus Sicherheitsgründen vor dem Reinigen der Anschlüsse die Zündung aus und ziehen Sie den Schlüssel aus dem Zündschloss.
- Berühren Sie die Anschlüsse unter keinen Umständen direkt mit den Händen oder einem Metallgegenstand.

### Austauschen der Lithiumbatterie

Unter normalen Bedingungen halten die Batterien etwa ein Jahr. (Die Lebensdauer der Batterien kann je nach Gebrauch des Geräts jedoch auch kürzer sein.) Wenn die Batterie schwächer wird, verkürzt sich die Reichweite der Kartenfernbedienung. Tauschen Sie die Batterie gegen eine neue CR2025-Lithiumbatterie aus. Verwendung einer anderen Batterie besteht Feuer- oder Explosionsgefahr.

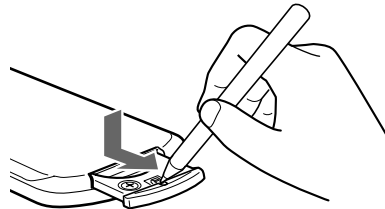

Mit der Seite + nach oben

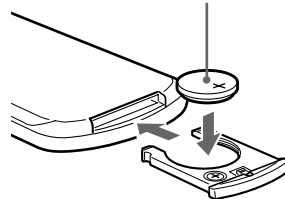

## Hinweise zur Lithiumbatterie

- Bewahren Sie die Lithiumbatterie außerhalb der Reichweite von Kindern auf. Sollte eine Lithiumbatterie verschluckt werden, ist umgehend ein Arzt aufzusuchen.
- Wischen Sie die Batterie mit einem trockenen Tuch ab, um einen guten Kontakt zwischen den Batteriepolen und -anschlüssen sicherzustellen.
- Achten Sie beim Einlegen der Batterie auf die richtige Polarität.
- Halten Sie die Batterie nicht mit einer Metallpinzette. Dies könnte zu einem Kurzschluss führen.

### VORSICHT

Die Batterie kann bei falscher Handhabung explodieren!

Auf keinen Fall darf sie aufgeladen, auseinandergenommen oder ins Feuer geworfen werden.

Entsorgungshinweis: Bitte werfen Sie nur entladene Batterien in die Sammelboxen beim Handel oder den Kommunen. Entladen sind Batterien in der Regel dann, wenn das Gerät abschaltet und signalisiert „Batterie leer“ oder nach längerer Gebrauchsdauer der Batterien nicht mehr einwandfrei funktioniert. Um sicherzugehen, kleben Sie die Batteriepole z.B. mit einem Klebestreifen ab oder geben Sie die Batterien einzeln in einen Plastikbeutel.

## Ausbauen des Geräts

### 1 Nehmen Sie die vordere Abdeckung ab

- ➊ Nehmen Sie die Frontplatte ab (Seite 8).
- ➋ Drücken Sie mit einem kleinen Flachschaubenzieher auf die Federlasche an der Innenseite der vorderen Abdeckung.

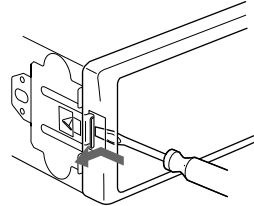

- ➌ Gehen Sie wie in Schritt ➋ erläutert auch an der anderen Seite vor.

### 2 Nehmen Sie das Gerät heraus

- ➍ Drücken Sie mit einem kleinen Flachschaubenzieher auf die Federlasche an der linken Seite des Geräts und ziehen Sie die linke Seite heraus, bis sich die Lasche nicht mehr in der Halterung befindet.

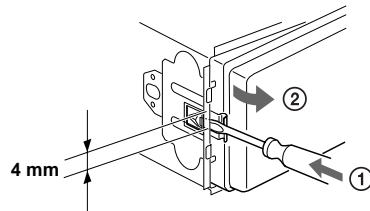

- ➎ Gehen Sie wie in Schritt ➍ erläutert auch an der rechten Seite vor.
- ➏ Ziehen Sie das Gerät aus seiner Halterung heraus.

# Technische Daten

## CD-Player

Signal-Rauschabstand	90 dB
Frequenzgang	10 – 20.000 Hz
Gleichlaufschwankungen	Unterhalb der Messgrenze

## Tuner

### FM (UKW)

Empfangsbereich	87,5 – 108,0 MHz
Antennenanschluss	Anschluss für Außenantenne
Zwischenfrequenz	10,7 MHz/450 kHz
Nutzbare Empfindlichkeit	8 dBf
Trennschärfe	75 dB bei 400 kHz
Signal-Rauschabstand	66 dB (stereo), 72 dB (mono)
Harmonische Verzerrung bei 1 kHz	0,6 % (stereo), 0,3 % (mono)
Kanaltrennung	35 dB bei 1 kHz
Frequenzgang	30 – 15.000 Hz

### MW/LW

Empfangsbereich	MW: 531 – 1.602 kHz LW: 153 – 279 kHz
Antennenanschluss	Anschluss für Außenantenne
Zwischenfrequenz	10,7 MHz/450 kHz
Empfindlichkeit	MW: 30 µV LW: 40 µV

## Endverstärker

Ausgänge	Lautsprecherausgänge (versiegelte Anschlüsse)
Lautsprecherimpedanz	4 – 8 Ohm
Maximale Leistungsabgabe	50 W × 4 (an 4 Ohm)

## Allgemeines

Ausgänge	Audioausgänge (vorne/hinten) Motorantennen-Steueranschluss Steueranschluss für Endverstärker
Eingänge	Steueranschluss für Stummschaltung beim Telefonieren BUS-Steureingang BUS-Audioeingang Fernbedienungseingang Antenneneingang
Klangregler	Bässe ±8 dB bei 100 Hz Höhen ± 8 dB bei 10 kHz +8 dB bei 100 Hz +2 dB bei 10 kHz
Loudness	12 V Gleichstrom, Autobatterie (negative Erdung)
Betriebsspannung	ca. 178 × 50 × 178 mm (B/H/T)
Abmessungen	ca. 182 × 53 × 162 mm (B/H/T)
Einbaumaße	ca. 1,2 kg
Gewicht	Kartenfernbedienung (1) Montageteile und Anschlusszubehör (1 Satz) Behälter für Frontplatte (1)
Mitgeliefertes Zubehör	Joystick RM-X4S BUS-Kabel (mit einem Cinchkabel geliefert) RC-61 (1 m), RC-62 (2 m)
Sonderzubehör	CD-Wechsler (6 CDs) CDX-T70MX, CDX-T69 MD-Wechsler (6 MDs) MDX-66XLP MG-MS System-up-Player MGS-X1 Signalquellenwähler XA-C30
Zusätzliche Geräte	

### Hinweis

*Dieses Gerät kann nicht an einen digitalen Vorverstärker oder an einen Equalizer angeschlossen werden.*

*Änderungen, die dem technischen Fortschritt dienen, bleiben vorbehalten.*



---

# Störungsbehebung

Anhand der folgenden Checkliste können Sie die meisten Probleme, die möglicherweise an Ihrem Gerät auftreten, selbst beheben.

Bevor Sie die folgende Checkliste durchgehen, überprüfen Sie bitte zunächst, ob Sie das Gerät richtig angeschlossen und bedient haben.

---

## Allgemeines

### Es ist kein Ton zu hören.

- Stellen Sie durch Drehen des Lautstärkereglers im Uhrzeigersinn die Lautstärke ein.
- Schalten Sie die ATT-Funktion aus.
- Stellen Sie den Fader-Regler bei einem Zweilautsprecher-System in die mittlere Position.

---

### Der Speicherinhalt wurde gelöscht.

- Die Taste RESET wurde gedrückt.  
→ Speichern Sie die Einstellungen erneut.
- Das Netzkabel wurde gelöst oder die Verbindung zur Batterie besteht nicht mehr.
- Das Stromversorgungskabel ist nicht richtig angeschlossen.

---

### Kein Signalton ertönt.

- Der Signalton ist deaktiviert (Seite 21).
- Ein gesondert erhältlicher Endverstärker ist angeschlossen und Sie verwenden nicht den integrierten Verstärker.

---

### Anzeigen werden ausgeblendet bzw. erscheinen nicht im Display.

- Die Uhrzeitanzeige wird ausgeblendet, wenn Sie 2 Sekunden lang (OFF) drücken.  
→ Drücken Sie (OFF) erneut 2 Sekunden lang, um die Uhrzeit anzuzeigen.
- Nehmen Sie die Frontplatte ab und reinigen Sie die Anschlüsse. Näheres dazu finden Sie unter „Reinigen der Anschlüsse“ auf Seite 26.

---

### Gespeicherte Sender und die korrekte Uhrzeit werden gelöscht.

#### Die Sicherung ist durchgebrannt.

Es kommt zu Störgeräuschen, wenn sich der Zündschlüssel in der Position EIN (ON), AUS (OFF) oder ACC bzw. I (Zubehörposition) befindet.

Die Leitungen sind nicht korrekt an den Hilfsstromanschluss im Auto angeschlossen.

---

### Das Gerät wird nicht mit Strom versorgt.

- Überprüfen Sie die Kabelverbindungen. Wenn die Anschlüsse in Ordnung sind, überprüfen Sie die Sicherung.
- Das Auto hat keine Zubehörposition (ACC bzw. I).  
→ Drücken Sie (SOURCE) bzw. legen Sie eine CD/MD ein, um das Gerät einzuschalten.

---

### Das Gerät wird permanent mit Strom versorgt.

Das Auto hat keine Zubehörposition (ACC bzw. I).

---

### Die Motorantenne wird nicht ausgefahren.

Die Motorantenne hat kein Relaiskästchen.

---

## CD/MD-Wiedergabe

### Es lässt sich keine CD/MD einlegen.

- Es ist bereits eine andere CD/MD eingelegt.
- Die CD/MD wird mit Gewalt falsch herum oder falsch eingelegt.

---

### Die Wiedergabe startet nicht.

- Die MD ist beschädigt bzw. die CD ist verschmutzt.
- Die CD-R/CD-RW ist nicht abgeschlossen.
- Sie haben versucht, eine CD-R/CD-RW wiederzugeben, die nicht als Audio-CD konzipiert ist.
- Einige CD-Rs/CD-RWs werden je nach dem Gerät, mit dem sie bespielt wurden, oder dem Zustand der CD-R/CD-RW selbst unter Umständen nicht wiedergegeben.

---

### Die CD/MD wird automatisch ausgeworfen.

Die Umgebungstemperatur ist höher als 50 °C.

---

### Die Funktionstasten funktionieren nicht.

#### Die CD lässt sich nicht auswerfen.

Drücken Sie die Taste RESET.

---

### Aufgrund von Vibrationen kommt es zu Tonsprüngen.

- Das Gerät ist in einem Winkel von mehr als 60° installiert.
- Das Gerät wurde nicht an einem stabilen Teil des Fahrzeugs installiert.

---

### Tonsprünge treten auf.

Die CD/MD ist schmutzig oder defekt.

---

### Die Anzeige „-----“ lässt sich nicht ausschalten.

Sie befinden sich im Benennungsmodus.  
→ Drücken Sie 2 Sekunden lang (LIST).

---

## Radioempfang

### Gespeicherte Sender lassen sich nicht einstellen.

- Speichern Sie den/die Sender unter der korrekten Frequenz ab.
- Das Sendesignal ist zu schwach.

Fortsetzung auf der nächsten Seite →

## Sender lassen sich nicht empfangen.

### Der Ton ist stark gestört.

- Schließen Sie eine Motorantennen-Steuerleitung (blau) oder eine Stromversorgungsleitung für Zubehörgeräte (rot) an die Stromversorgungsleitung für den Antennenverstärker eines Fahrzeugs an (nur, wenn das Fahrzeug mit einer in der Heck-/Seitenfensterscheibe integrierten UKW/MW/LW-Antenne ausgestattet ist).
- Prüfen Sie die Verbindung der Autoantenne.
- Die Autoantenne wird nicht ausgefahren.  
→ Prüfen Sie die Verbindung der Motorantennen-Steuerleitung.
- Überprüfen Sie die Frequenz.
- Wenn der DSO-Modus aktiviert ist, ist der Ton manchmal gestört.  
→ Setzen Sie DSO auf „OFF“ (Seite 23).

### Der automatische Sendersuchlauf funktioniert nicht.

- Der lokale Sendersuchmodus ist auf „ON“ eingestellt.  
→ Setzen Sie den lokalen Suchmodus auf „OFF“ (Seite 22).
- Das Sendesignal ist zu schwach.  
→ Stellen Sie die Sender manuell ein.

### Die Anzeige „ST“ blinkt.

- Stellen Sie die Frequenz genau ein.
- Das Sendesignal ist zu schwach.  
→ Schalten Sie in den Mono-Empfangsmodus (Seite 22).

### Eine Stereosendung ist nur monaural zu hören.

- Das Gerät ist in den monauralen Empfangsmodus geschaltet.  
→ Beenden Sie den monauralen Empfangsmodus (Seite 22).

## RDS

### Der Sendersuchlauf (Seek) startet nach ein paar Sekunden Radioempfang.

- Der Sender ist kein Verkehrsfunksender oder die Sendesignale sind zu schwach.  
→ Drücken Sie (TA) so oft, bis „TA-OFF“ erscheint.

### Es sind keine Verkehrsdurchsagen zu hören.

- Aktivieren Sie „TA“.
- Der Sender sendet keine Verkehrsdurchsagen, obwohl es sich um einen TP-Sender handelt.  
→ Stellen Sie einen anderen Sender ein.

### Bei der PTY-Funktion wird „-----“ angezeigt.

- Der aktuelle Sender ist kein RDS-Sender.
- Es wurden keine RDS-Daten empfangen.

## Fehleranzeigen/Meldungen

### Fehleranzeigen

#### (Für dieses Gerät und für gesondert erhältliche CD/MD-Wechsler)

Folgende Anzeigen blinken etwa 5 Sekunden lang und ein Alarmton ist zu hören.

#### BLANK\*<sup>1</sup>

Die MD enthält keine Titel.\*<sup>2</sup>

→ Geben Sie eine MD wieder, auf der Titel aufgezeichnet sind.

#### ERROR\*<sup>1</sup>

- Eine CD ist verschmutzt oder falsch herum eingelegt.\*<sup>2</sup>  
→ Reinigen Sie die CD bzw. legen Sie sie korrekt ein.
- Eine CD/MD kann aufgrund einer Störung nicht wiedergegeben werden.\*<sup>2</sup>  
→ Legen Sie eine andere CD/MD ein.

#### HI TEMP

Die Umgebungstemperatur ist höher als 50 °C.  
→ Warten Sie, bis die Temperatur unter 50 °C sinkt.

#### NO DISC

Es befindet sich keine CD/MD im CD/MD-Gerät.

→ Legen Sie CDs/MDs in das CD/MD-Gerät ein.

#### NO MAG

Das CD/MD-Magazin ist nicht in das CD/MD-Gerät eingelegt.

→ Setzen Sie ein Magazin in das CD/MD-Gerät ein.

#### NO MUSIC

Eine CD, die keine Musikaufnahmen enthält, wurde in ein MP3-fähiges CD-Gerät eingelegt.

→ Legen Sie eine Musik-CD in das MP3-fähige CD-Gerät ein.

#### NOTREADY

Der Deckel des MD-Geräts ist offen oder die MDs wurden nicht korrekt eingelegt.

→ Schließen Sie den Deckel bzw. legen Sie die MDs korrekt ein.

#### RESET

Das CD/MD-Gerät kann wegen einer Störung nicht bedient werden.

→ Drücken Sie die Taste RESET am Gerät.

\*<sup>1</sup> Wenn ein CD/MD-Wechsler an das Gerät angeschlossen ist, erscheint die Nummer der CD bzw. MD im Display.

\*<sup>2</sup> Die Nummer der CD/MD, die den Fehler verursacht, erscheint im Display.

Wenn sich das Problem mit diesen Abhilfemaßnahmen nicht beheben lässt, wenden Sie sich an einen Sony-Händler.

## Meldungen

---

### **L.SEEK +/-**

Beim automatischen Sendersuchlauf ist der lokale Suchmodus aktiviert (Seite 14).

---

### **NO AF**

Für den aktuellen Sender gibt es keine Alternativfrequenz.

---

### **„L L L L“ oder „r r r r“**

Sie sind am Anfang bzw. Ende der CD/MD angelangt und können nicht weiter vorwärts- oder rückwärtssuchen.

---

# Félicitations !

Nous vous remercions d'avoir fait l'acquisition d'un lecteur de disques compacts Sony. Vous pourrez profiter encore davantage de ses diverses caractéristiques à l'aide des fonctions et des appareils ci-dessous :

- lecteurs CD/MD en option (changeurs et lecteurs)\*1.
- informations CD TEXT (affichées lors de la lecture d'un CD TEXT\*2).
- **accessoire de commande fourni**  
mini-télécommande RM-X118
- **accessoire de commande en option**  
satellite de commande RM-X4S

\*1 *Cet appareil fonctionne uniquement avec des produits Sony.*

\*2 *Un disque CD TEXT est un CD audio contenant des informations telles que le nom du disque, le nom de l'artiste et les noms des pistes. Ces informations sont enregistrées sur le disque.*



Cette étiquette est située sur la partie inférieure du châssis.



Cette étiquette est située sur le châssis interne de l'unité du lecteur.

# Table des matières

Position des commandes . . . . .	4
Précautions . . . . .	6
Remarques sur les disques . . . . .	6

## Préparation

Réinitialisation de l'appareil . . . . .	7
Dépose de la façade . . . . .	8
Réglage de l'horloge . . . . .	9

## Lecteur CD

### Lecteur CD/MD (en option)

Lecture d'un disque . . . . .	9
Rubriques d'affichage . . . . .	10
Lecture répétée de pistes	
— Lecture répétée . . . . .	11
Lecture des pistes dans un ordre quelconque	
— Lecture aléatoire . . . . .	11
Identification d'un CD	
— Fonction Disc Memo* . . . . .	11
Localisation d'un disque par son nom	
— List-up* . . . . .	12

\* *Fonctions disponibles avec le lecteur de CD/MD en option*

## Radio

Mémorisation automatique des stations	
— Mémorisation des meilleurs accords (BTM - Best Tuning Memory) . . . . .	13
Réception des stations mémorisées . . . . .	13
Mémorisation des stations souhaitées uniquement . . . . .	14
Syntonisation d'une station via une liste	
— List-up . . . . .	14

## Fonctions RDS

Aperçu de la fonction RDS . . . . .	14
Resyntonisation automatique pour une meilleure réception	
— Fonction AF . . . . .	15
Ecoute des messages de radioguidage	
— TA/TP . . . . .	16
Présélection des stations RDS avec les réglages AF et TA . . . . .	16
Syntonisation d'une station en fonction du type d'émission	
— PTY . . . . .	17
Réglage automatique de l'horloge	
— CT . . . . .	18

## Autres fonctions

Utilisation du satellite de commande . . . . .	18
Réglage des caractéristiques du son . . . . .	20
Atténuation rapide du son . . . . .	20
Modification des réglages du son et de l'affichage	
— Menu . . . . .	20
Réglage de l'égaliseur (EQ7) . . . . .	21
Réglage du répartiteur dynamique du son émis (DSO) . . . . .	22

## Lecteur CD compatible MP3 (en option)

Ecoute d'un fichier MP3 . . . . .	22
Rubriques d'affichage . . . . .	23
Lecture répétée de pistes	
— Lecture répétée . . . . .	24
Lecture des pistes dans un ordre quelconque	
— Lecture aléatoire . . . . .	24

## Informations complémentaires

Entretien . . . . .	25
Démontage de l'appareil . . . . .	26
Spécifications . . . . .	27
Dépannage . . . . .	28
Affichage des erreurs/messages . . . . .	29

## Position des commandes

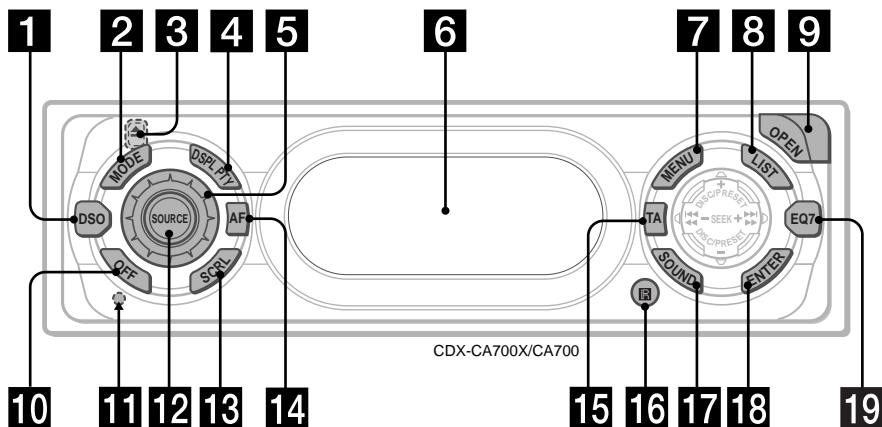

Pour plus de détails, reportez-vous aux pages indiquées.

**1** Touche DSO 22

**2** Touche MODE

Pour changer de mode de fonctionnement.

**3** Touche ▲ (éjecter) (située à l'avant de l'appareil, derrière la façade) 10

**4** Touche DSPL/PTY (modification du mode d'affichage/type d'émission)

**5** Commande rotative de volume 16

**6** Fenêtre d'affichage

**7** Touche MENU

Pour afficher les menus.

**8** Touche LIST 12, 14

**9** Touche OPEN 8, 9

**10** Touche OFF (Arrêt/Mise hors tension)\* 8, 10

**11** Touche RESET (située à l'avant de l'appareil, derrière la façade) 7

**12** Touche SOURCE (Mise sous tension/Radio/CD/MD)

Pour sélectionner la source.

**13** Touche SCRL (défilement) 10

**14** Touche AF 15, 16

**15** Touche TA 16

**16** Récepteur de la mini-télécommande

**17** Touche SOUND 20

**18** Touche ENTER

Pour saisir un réglage.

**19** Touche EQ7 21

**\* Avertissement en cas d'installation de l'appareil dans une voiture dont le contact ne comporte pas de position ACC (accessoires)**

Après avoir coupé le contact, n'oubliez pas d'appuyer sur (OFF) pendant 2 secondes pour désactiver l'affichage de l'horloge.

Sinon, l'affichage n'est pas désactivé et cela risque de décharger la batterie.

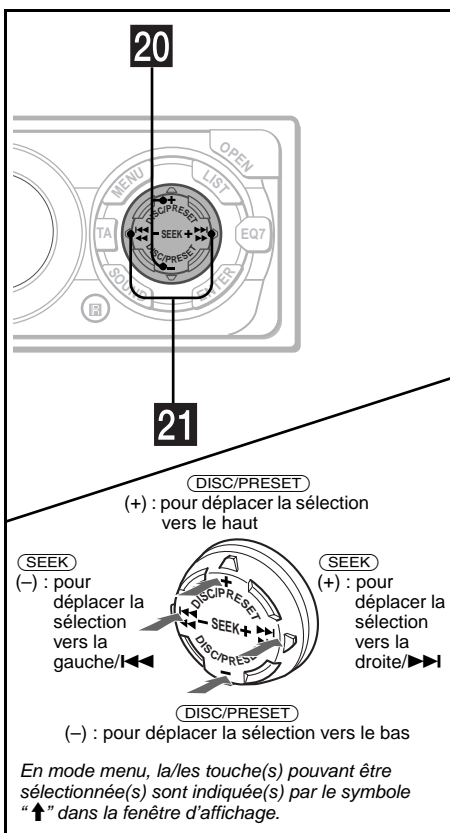

## Mini-télécommande RM-X118

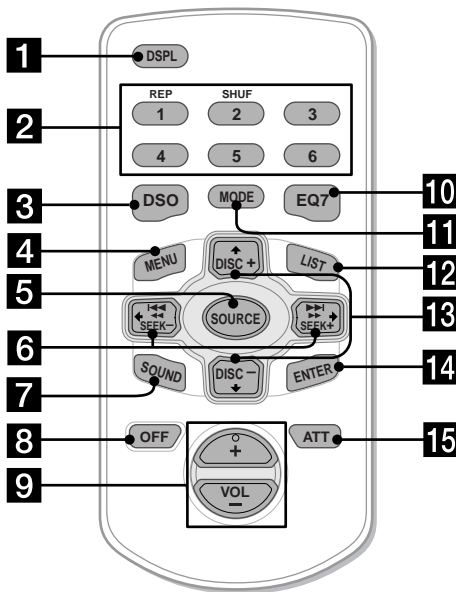

Les touches correspondantes de la mini-télécommande commandent les mêmes fonctions que celles de l'appareil.

### 20 Touches DISC/PRESET (+/-)

Pour capter les stations présélectionnées, changer de disque\*1, sauter des albums\*2 ou sélectionner un menu.

\*1 Lorsqu'un lecteur CD/MD en option est raccordé.

\*2 Disponible uniquement lorsqu'un lecteur CD doté de la fonction de commande des fichiers MP3 est raccordé.

### 21 Touches SEEK (-/+)

Pour sauter des pistes, effectuer une avance rapide, revenir en arrière, effectuer une syntonisation automatique des stations, rechercher manuellement une station et sélectionner un paramètre.

### 1 Touche DSPL

### 2 Touches numériques

① REP

② SHUF

Pour mémoriser des stations et capter des stations mémorisées.

### 3 Touche DSO

### 4 Touche MENU

### 5 Touche SOURCE

### 6 Touches SEEK (←/→)

### 7 Touche SOUND

### 8 Touche OFF

### 9 Touches VOL (+/-)

### 10 Touche EQ7

### 11 Touche MODE

### 12 Touche LIST

### 13 Touches DISC (↑/↓)

### 14 Touche ENTER

### 15 Touche ATT

#### Remarque

Si vous désactivez l'appareil en appuyant sur **OFF** pendant 2 secondes, il ne peut plus être utilisé avec la mini-télécommande sauf si la touche **SOURCE** de l'appareil est enfoncée ou si un disque est inséré dans le lecteur pour l'activer.

#### Conseil

Voir "Remplacement de la pile au lithium" à la page 25 pour obtenir des informations détaillées sur la façon de remplacer la pile.

## Précautions

- Si votre voiture est restée stationnée en plein soleil, laissez refroidir l'appareil avant de l'utiliser.
- Les antennes électriques se déploient automatiquement lorsque l'appareil fonctionne.

Si vous avez des questions ou des problèmes, concernant le fonctionnement de cet appareil, qui ne sont pas abordés dans ce manuel, consultez votre revendeur Sony le plus proche.

### Condensation

Lors d'une journée pluvieuse ou dans une zone très humide, de la condensation risque de se former à l'intérieur de l'optique et de l'affichage du lecteur. Dans ce cas, le lecteur ne peut pas fonctionner correctement. Pour remédier à ce problème, retirez le disque et attendez environ une heure jusqu'à ce que la condensation se soit évaporée.

### Pour conserver un son de haute qualité

Veillez à ne pas renverser de jus de fruit ou de boissons sucrées sur l'appareil ou sur les disques.

## Remarques sur les disques

- Pour que le disque reste propre, ne touchez pas sa surface. Manipulez le disque par les bords.
  - Gardez vos disques dans leur boîtier ou leur étui de rangement lorsque vous ne les utilisez pas.
- Ne soumettez-pas les disques à la chaleur ou à des températures élevées. Evitez de les laisser dans une voiture en stationnement, sur le tableau de bord ou la plage arrière.

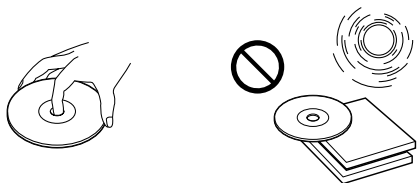

- Ne collez pas d'étiquettes sur les disques et n'utilisez pas de disques rendus collants par de l'encre ou des résidus. De tels disques risquent de s'arrêter en cours de lecture, créant un problème de fonctionnement ; ils peuvent même être irrémédiablement endommagés.

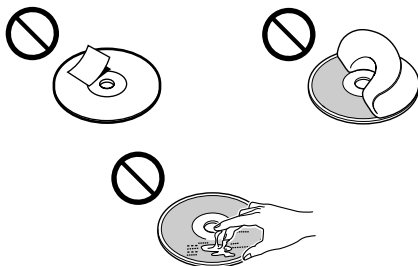

- N'utilisez pas de disques comportant des étiquettes ou des autocollants. Dans le cas contraire, les dysfonctionnements suivants peuvent se produire :
  - Impossible d'éjecter un disque (à cause d'une étiquette ou d'un autocollant qui se décolle et qui bloque le mécanisme d'éjection).
  - Impossible de lire des données audio correctement (par ex. : saut de lecture ou pas de lecture), le disque est voilé en raison du rétrécissement d'un autocollant ou d'une étiquette sous l'effet de la chaleur.
- Les disques de forme non standard (p. ex. en forme de cœur, de carré, d'étoile) ne peuvent pas être lus sur cet appareil. Ils pourraient endommager le lecteur. N'utilisez pas ce genre de disques.
- Vous ne pouvez pas écouter des CD de 8 cm.



- Avant la lecture, nettoyez les disques avec un chiffon de nettoyage disponible dans le commerce. Essayez chaque disque en partant du centre vers l'extérieur. N'utilisez pas de solvants tels que de la benzine, du diluant, des produits de nettoyage disponibles dans le commerce ou encore des sprays anti-statiques destinés aux disques analogiques.



## Remarques sur les disques CD-R/CD-RW

- Vous pouvez lire des disques CD-R (CD enregistrables) et CD-RW (CD réinscriptibles) destinés à un usage audio sur ce lecteur. Repérez une des marques ci-dessous pour distinguer les CD-R/CD-RW à usage audio.



Les marques ci-dessous indiquent que le disque n'est pas à usage audio.



- Il est possible que ce lecteur ne puisse pas lire certains CD-R/CD-RW (selon l'équipement utilisé pour l'enregistrement ou selon l'état du disque).
  - Vous ne pouvez pas lire un CD-R/CD-RW qui n'est pas finalisé\*.
- \* Processus nécessaire pour qu'un disque CD-R/CD-RW puisse être lu sur un lecteur CD audio.

## Préparation

### Réinitialisation de l'appareil

Avant la première mise en service de l'appareil, après avoir remplacé la batterie du véhicule ou modifié les raccordements, vous devez réinitialiser l'appareil.

Retirez le panneau avant et appuyez sur la touche RESET avec un objet pointu, comme un stylo à bille.



Touche RESET

#### Remarque

Une pression sur la touche RESET efface l'heure et certaines fonctions mémorisées.

## Dépose de la façade

Vous pouvez retirer la façade de cet appareil pour le protéger contre le vol.

### Alarme d'avertissement

Si vous mettez la clé de contact en position OFF sans ôter la façade, l'alarme d'avertissement retentit pendant quelques secondes.

Si vous raccordez un amplificateur en option et que vous n'utilisez pas l'amplificateur intégré, le bip sonore est désactivé.

### 1 Appuyez sur **(OFF)** \*.

La lecture du CD/MD ou la réception radio s'arrête (l'éclairage des touches et l'affichage restent apparents).

\* Si le contact de votre voiture n'est pas équipé d'une position ACC, éteignez l'appareil en appuyant sur **(OFF)** pendant 2 secondes afin d'éviter que la batterie ne se décharge.

### 2 Appuyez sur **(OPEN)**, puis faites glisser la façade vers la droite et retirez doucement le côté gauche de la façade.

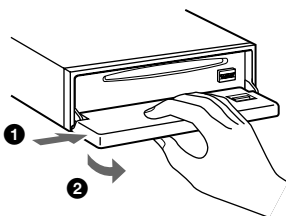

#### Remarques

- Si vous retirez la façade alors que l'appareil est toujours sous tension, l'alimentation est automatiquement coupée de manière à éviter d'endommager les haut-parleurs.
- N'exercez pas de pression excessive sur la façade et la fenêtre d'affichage et ne les faites pas tomber.
- Ne soumettez pas la façade à la chaleur, à des températures élevées ou à l'humidité. Évitez de les laisser dans une voiture en stationnement, sur le tableau de bord ou la plage arrière.

#### Conseil

Lorsque vous transportez la façade, glissez-la dans l'étui fourni à cet effet.

## Fixation de la façade

Placez l'orifice **(A)** de la façade sur la tige **(B)** du lecteur, puis poussez légèrement sur le côté gauche pour l'enclencher.

Appuyez sur **(SOURCE)** (ou insérez un CD) pour faire fonctionner l'appareil.

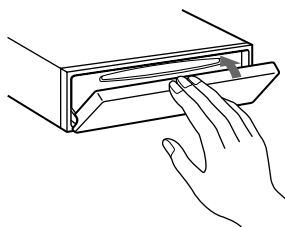
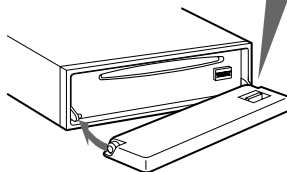
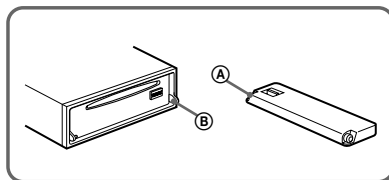

#### Remarque

Ne posez rien sur la surface interne de la façade.

## Réglage de l'horloge

L'horloge fonctionne suivant un cycle de 24 heures.

Exemple : Pour régler l'horloge sur 10:08

- 1 Appuyez sur **(MENU)**, puis appuyez plusieurs fois sur l'un des côtés de **(DISC/PRESET)** jusqu'à ce que l'indication "CLOCK" apparaisse.

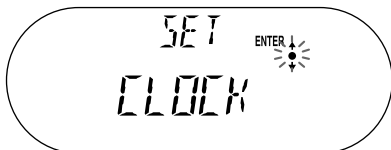

- 1 Appuyez sur **(ENTER)**.  
L'indication des heures clignote.
- 2 Appuyez sur l'un des côtés de **(DISC/PRESET)** pour régler l'heure.
- 3 Appuyez sur le côté **(+)** de **(SEEK)**.  
L'indication des minutes clignote.
- 4 Appuyez sur l'un des côtés de **(DISC/PRESET)** pour régler les minutes.

- 2 Appuyez sur **(ENTER)**.



L'horloge se met à fonctionner. Une fois le réglage de l'horloge terminé, la fenêtre d'affichage revient au mode de lecture normal.

### Conseils

- Vous pouvez régler l'horloge automatiquement au moyen de la fonction RDS (page 18).
- Lorsque le mode D.INFO est activé (ON), l'heure est affichée en permanence (page 20).

## Lecteur CD Lecteur CD/MD (en option)

Cet appareil vous permet, en plus de la lecture d'un CD, de commander des lecteurs CD/MD externes.

Si vous raccordez des lecteurs de CD compatibles MP3 (p. ex. : un changeur de CD MP3), vous pouvez lire des fichiers MP3, des fichiers audio comprimés avec un son de qualité. Voir "Lecteur CD compatible MP3 (en option)" à la page 22.

### Remarque

Si vous raccordez un lecteur CD en option disposant de la fonction CD TEXT, les informations CD TEXT apparaissent dans la fenêtre d'affichage lorsque vous écoutez un disque CD TEXT.

## Lecture d'un disque

(Avec cet appareil)

- 1 Appuyez sur **(OPEN)** et insérez le disque (avec le côté imprimé vers le haut).

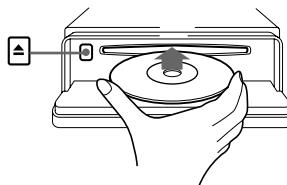

- 2 Fermez la façade.

La lecture commence automatiquement.

Si un disque se trouve déjà dans l'appareil, appuyez plusieurs fois sur **(SOURCE)** jusqu'à ce que l'indication "CD" apparaisse afin de commencer la lecture.

suite à la page suivante →

Pour	Appuyez sur
interrompre la lecture	(OFF)
éjecter le disque	(OPEN), puis ▲
sauter des pistes – Accès automatique aux titres	(SEEK) (◀◀/▶▶) [une fois pour chaque piste]
avance/retour rapide – Recherche manuelle	(SEEK) (◀◀/▶▶) [maintenir la touche enfoncée jusqu'à l'endroit souhaité]

#### Remarques

- Pendant que la première ou la dernière piste est en cours de lecture, si vous appuyez sur (SEEK), la lecture passe à la première ou à la dernière piste du disque.
- Lorsque la dernière piste du disque est terminée, la lecture reprend à partir de la première piste du disque.
- Avec un appareil en option raccordé, la lecture de la même source continue sur le lecteur CD/MD en option.

(Avec l'appareil en option)

**1** Appuyez plusieurs fois sur (SOURCE) pour sélectionner "CD" ou "MD (MS\*)".

**2** Appuyez plusieurs fois sur (MODE) jusqu'à ce que l'appareil souhaité apparaisse.

La lecture commence.

\* MS : Memory stick MG du système de lecteur MGS-X1

Pour	Appuyez sur
passer d'un disque à l'autre – Sélection d'un disque	(DISC/PRESET) (+/-)

#### Avertissements concernant le raccordement des éléments MGS-X1 et MD

Cet appareil reconnaît le MGS-X1 comme un élément MD.

- Pour utiliser le MGS-X1, appuyez sur (SOURCE) pour sélectionner "MS" ou "MD". Si "MS" s'affiche comme source, le MGS-X1 démarre. Si "MD" s'affiche comme source, appuyez sur (MODE) pour sélectionner "MS" et commencer la lecture.
- Pour utiliser un MD, appuyez sur (SOURCE) pour sélectionner "MD" ou "MS". Si l'élément MD souhaité s'affiche comme source, la lecture commence. Si "MS" ou un autre élément MD s'affiche comme source, appuyez sur (MODE) pour sélectionner l'élément MD souhaité, puis démarrez la lecture.

## Rubriques d'affichage

Lorsque le disque/la piste change, tout titre préenregistré\*1 du nouveau disque/de la nouvelle piste est automatiquement affiché (si la fonction de défilement automatique, Auto Scroll, est réglée sur "ON", les noms de plus de 8 caractères défilent dans la fenêtre d'affichage (page 20)).

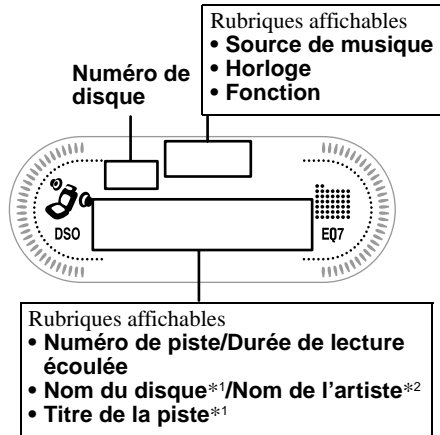

Pour	Appuyez sur
passer d'une rubrique d'affichage à l'autre	(DSPL/PTY)
faire défiler la rubrique d'affichage	(SCRL)

\*1 Lorsque vous appuyez sur (DSPL/PTY), "NO NAME" indique qu'il n'existe pas de Disc Memo (page 11) ou de nom préenregistré à afficher.

\*2 Uniquement pour les disques CD TEXT contenant le nom de l'artiste.

#### Remarques

- Certains caractères ne peuvent pas être affichés.
- Pour certains disques CD TEXT contenant beaucoup de caractères, le défilement automatique des informations peut être inopérant.
- Cet appareil ne peut pas afficher le nom de l'artiste de chaque piste d'un disque CD TEXT.

#### Conseil

Lorsque le défilement automatique (A.SCRL) est désactivé (OFF) et que le nom du disque/de la piste est modifié, ce dernier ne défile pas.

## Lecture répétée de pistes

### — Lecture répétée

Une piste ou la totalité du disque est répétée par le lecteur principal à la fin de la lecture. Pour obtenir la lecture répétée, vous pouvez sélectionner :

- REP-TRACK — pour répéter une piste.
- REP-DISC\* — pour répéter un disque.

\* Disponible uniquement lorsqu'un ou plusieurs lecteurs CD/MD en option sont raccordés.

**En cours de lecture, appuyez plusieurs fois sur (1) sur la mini-télécommande jusqu'à ce que le réglage souhaité apparaisse dans la fenêtre d'affichage.**

La lecture répétée commence.

Pour revenir en mode de lecture normal, sélectionnez "REP-OFF".

## Lecture des pistes dans un ordre quelconque

### — Lecture aléatoire

Vous pouvez sélectionner :

- SHUF- DISC — pour écouter les pistes du disque en cours de lecture dans un ordre aléatoire.
- SHUF-CHGR\*<sup>1</sup> — pour écouter les pistes du lecteur CD (MD) en option en cours de lecture dans un ordre aléatoire.
- SHUF-ALL\*<sup>2</sup> — pour écouter toutes les pistes des appareils CD (MD) raccordés (y compris celles de cet appareil) dans un ordre aléatoire.

\*<sup>1</sup> Disponible uniquement lorsqu'un ou plusieurs lecteurs CD (MD) en option sont raccordés.

\*<sup>2</sup> Disponible uniquement lorsqu'un ou plusieurs lecteurs CD en option ou 2 ou plusieurs lecteurs MD en option sont raccordés

**En cours de lecture, appuyez plusieurs fois sur (2) sur la mini-télécommande jusqu'à ce que le réglage souhaité apparaisse dans la fenêtre d'affichage.**

La lecture aléatoire commence.

Pour revenir en mode de lecture normal, sélectionnez "SHUF-OFF".

#### Remarque

La fonction "SHUF-ALL" ne passera pas de façon aléatoire des pistes de lecteurs CD à des pistes de lecteurs MD.

## Identification d'un CD

### — Fonction Disc Memo (pour un lecteur CD disposant de la fonction CUSTOM FILE)

Vous pouvez nommer chaque disque avec un nom personnalisé (Disc Memo). Vous pouvez saisir jusqu'à 8 caractères pour un disque. Si vous identifiez un CD, vous pouvez le localiser par son nom (page 12).

- 1 Commencez à écouter le disque que vous souhaitez identifier dans un lecteur CD disposant de la fonction CUSTOM FILE.
- 2 Appuyez sur (MENU), puis appuyez plusieurs fois sur l'un des côtés de (DISC/PRESET) jusqu'à ce que l'indication "NAMEEDIT" apparaisse.
- 3 Appuyez sur (ENTER).

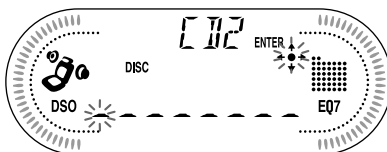

L'appareil répète la lecture du disque au cours de la procédure d'identification.

### 4 Saisissez les caractères.

- 1 Appuyez sur le côté (+)\*<sup>1</sup> de (DISC/PRESET) pour sélectionner le caractère souhaité.

A → B → C ... → 0 → 1 → 2 ... → +  
→ - → \* ... → \_ \*<sup>2</sup> → A

\*<sup>1</sup> Pour retourner en arrière, appuyez sur le côté (-) de (DISC/PRESET).

\*<sup>2</sup> (espace)

- 2 Appuyez sur le côté (+) de (SEEK) après avoir repéré le caractère souhaité.

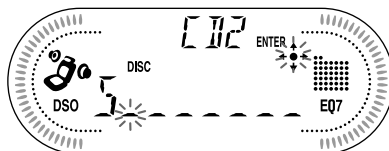

Si vous appuyez sur le côté (-) de (SEEK), vous pouvez revenir vers la gauche.

- 3 Répétez les étapes 1 et 2 pour saisir le reste du nom.

## 5 Pour revenir au mode de lecture CD normal, appuyez sur **(ENTER)**.

### Conseils

- Procédez par écrasement ou saisissez “\_” pour corriger ou effacer un nom.
- Il existe une autre méthode pour identifier un CD : appuyez sur **(LIST)** pendant 2 secondes au lieu d'effectuer les étapes 2 et 3. Vous pouvez également achever l'opération en appuyant sur **(LIST)** pendant 2 secondes au lieu d'effectuer l'étape 5.
- Vous pouvez identifier les CD d'un appareil ne disposant pas de la fonction CUSTOM FILE si cet appareil est raccordé à un lecteur CD disposant de cette fonction. La fonction Disc Memo est enregistré dans la mémoire du lecteur de CD équipé de la fonction CUSTOM FILE.

### Remarque

La lecture REP-TRACK/aléatoire est interrompue jusqu'à ce que l'édition du nom soit terminée.

## Affichage de la fonction Disc Memo

En tant que rubrique d'affichage, la fonction Disc Memo est toujours prioritaire sur toutes les informations CD TEXT d'origine.

Pour	Appuyez sur
afficher la fonction	<b>(DSPL/PTY)</b> en cours de lecture du disque CD/CD TEXT

### Conseil

Pour en savoir plus sur les autres rubriques qui peuvent être affichées, reportez-vous à la page 10.

## Suppression de la fonction Disc Memo

**1** Appuyez plusieurs fois sur la touche **(SOURCE)** pour sélectionner “CD”.

**2** Appuyez plusieurs fois sur **(MODE)** pour sélectionner le lecteur CD contenant la fonction Disc Memo.

**3** Appuyez sur **(MENU)**, puis appuyez plusieurs fois sur l'un des côtés de **(DISC/PRESET)** jusqu'à ce que l'indication “NAME DEL” apparaisse.

**4** Appuyez sur **(ENTER)**.  
Les noms mémorisés apparaissent.

**5** Appuyez plusieurs fois sur l'un des côtés de **(DISC/PRESET)** pour sélectionner le nom de disque que vous souhaitez effacer.  
Les noms mémorisés apparaissent.

**6** Appuyez sur **(ENTER)** pendant 2 secondes.  
Le nom est effacé.  
Répétez les étapes 5 et 6 si vous voulez effacer d'autres noms.

**7** Appuyez deux fois sur **(MENU)**.  
Le lecteur revient au mode de lecture CD normal.

### Remarques

- Lorsque la fonction Disc Memo d'un disque CD TEXT est effacé, les informations CD TEXT d'origine apparaissent.
- Si vous ne pouvez pas trouver la fonction Disc Memo que vous voulez effacer, essayez de sélectionner un autre lecteur CD dans l'étape 2.

## Localisation d'un disque par son nom

— List-up (pour un lecteur CD disposant de la fonction CD TEXT/CUSTOM FILE ou pour un lecteur MD)

Vous pouvez utiliser cette fonction pour les disques dont vous avez personnalisé les noms\*1 ou pour les disques CD TEXT\*2.

\*1 Localiser un disque par son nom : lorsque vous attribuez un nom au CD (page 11) ou au MD.

\*2 Localiser des disques grâce aux informations CD TEXT lorsque vous écoutez un disque CD TEXT sur un lecteur CD équipé de la fonction CD TEXT.

**1** Appuyez sur **(LIST)**.

Le nom attribué au disque en cours de lecture apparaît dans la fenêtre d'affichage.

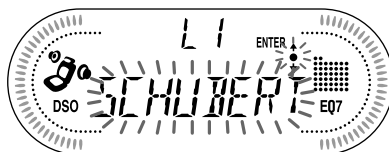

**2** Appuyez plusieurs fois sur l'un des côtés de **(DISC/PRESET)** jusqu'à ce que le disque souhaité s'affiche.

**3** Appuyez sur **(ENTER)** pour écouter le disque.

### Remarque

Certaines lettres ne peuvent pas être affichées (exception : fonction Disc Memo).

## Radio

L'appareil peut mémoriser jusqu'à 6 stations pour chaque bande de fréquences (FM1, FM2, FM3, MW et LW).

### Attention

Pour syntoniser des stations pendant que vous conduisez, nous vous conseillons d'utiliser la fonction "Mémorisation des meilleurs accords" de façon à éviter les accidents.

## Mémorisation automatique des stations

### — Mémorisation des meilleurs accords (BTM - Best Tuning Memory)

L'appareil sélectionne les stations émettant les signaux les plus puissants pour la bande sélectionnée et les mémorise selon l'ordre des fréquences.

**1 Appuyez plusieurs fois sur** **(SOURCE)** **pour sélectionner la radio.**

**2 Appuyez plusieurs fois sur** **(MODE)** **pour sélectionner la bande.**

**3 Appuyez sur** **(MENU)**, **puis appuyez plusieurs fois sur l'un des côtés de** **(DISC/PRESET)** **jusqu'à ce que l'indication "BTM" apparaisse.**

**4 Appuyez sur** **(ENTER)**.  
Un bip sonore retentit lorsque le réglage est mémorisé.

### Remarques

- Si quelques stations seulement peuvent être captées en raison de faibles signaux, certaines touches numériques conserveront leur réglage précédent.
- Si un numéro est indiqué dans la fenêtre d'affichage, l'appareil commence la mémorisation des stations à partir de la station affichée.

## Réception des stations mémorisées

**1 Appuyez plusieurs fois sur** **(SOURCE)** **pour sélectionner la radio.**

**2 Appuyez plusieurs fois sur** **(MODE)** **pour sélectionner la bande.**

**3 Appuyez sur la touche numérique (1 à 6) de la mini-télécommande sur laquelle la station souhaitée est enregistrée.**

### Conseil

Appuyez sur l'un des côtés de **(DISC/PRESET)** pour écouter les stations dans l'ordre où elles sont enregistrées dans la mémoire (fonction de recherche des présélections).

### Si la syntonisation présélectionnée ne fonctionne pas

**Appuyez sur l'un des côtés de** **(SEEK)** **pour rechercher la station (syntonisation automatique).**

Le balayage s'interrompt lorsque l'appareil capte une station. Répétez cette opération jusqu'à ce que vous trouviez la station souhaitée.

### Conseils

- Si la syntonisation automatique s'arrête trop fréquemment, activez la recherche locale pour limiter la recherche aux stations avec des signaux plus puissants (voir "Modification des réglages du son et de l'affichage" à la page 20).
- Si vous connaissez la fréquence de la station que vous désirez écouter, appuyez et maintenez enfoncé l'un des côtés de **(SEEK)** pour localiser la fréquence approximative, puis appuyez plusieurs fois sur **(SEEK)** pour trouver la fréquence souhaitée (syntonisation manuelle).

### Si la réception stéréo FM est mauvaise

**Sélectionnez le mode de réception mono.**

(voir "Modification des réglages du son et de l'affichage" à la page 20).

La qualité sonore est améliorée, mais le son est diffusé en mode mono (l'indication "ST" disparaît).

### Conseil

Si les programmes de la bande FM sont difficilement audibles, réglez DSO sur OFF (page 22).

## Mémorisation des stations souhaitées uniquement

Vous pouvez présélectionner les stations souhaitées manuellement sur les touches de votre choix.

- 1 Appuyez plusieurs fois sur **(SOURCE)** pour sélectionner la radio.
- 2 Appuyez plusieurs fois sur **(MODE)** pour sélectionner la bande.
- 3 Appuyez sur l'un des côtés de **(SEEK)** pour syntoniser la station que vous souhaitez mémoriser.
- 4 Appuyez sur la touche numérique souhaitée (1 à 6) sur la mini-télécommande pendant 2 secondes jusqu'à ce que l'indication "MEM" apparaisse.

Le numéro de la touche apparaît dans la fenêtre d'affichage.

### Remarque

Si vous essayez de mémoriser une autre station sur la même touche, la station mémorisée précédemment est effacée.

## Syntonisation d'une station via une liste

— List-up

- 1 En cours de réception radio, appuyez brièvement sur **(LIST)**.

La fréquence ou le nom attribué à la station actuelle apparaît dans la fenêtre d'affichage.

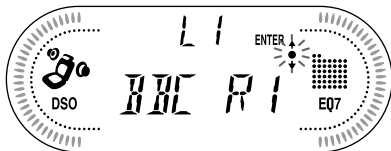

- 2 Appuyez plusieurs fois sur l'un des côtés de **(DISC/PRESET)** jusqu'à ce que vous trouviez la station souhaitée.

Si aucun nom n'est attribué à la station sélectionnée, la fréquence apparaît dans la fenêtre d'affichage.

- 3 Appuyez sur **(ENTER)** pour syntoniser la station souhaitée.

## Fonctions RDS

### Aperçu de la fonction RDS

Les stations FM disposant du système RDS (Radio Data System) émettent des informations numériques inaudibles en même temps que le signal normal de leurs émissions radiophoniques. Par exemple, l'une des rubriques suivantes s'affiche à la réception d'une station dotée de la fonction RDS.

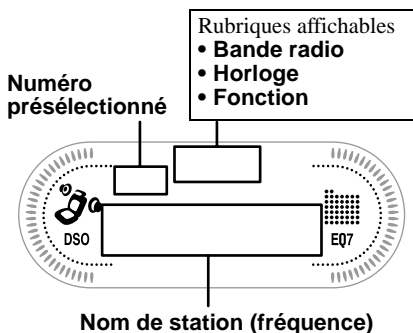

### Services RDS

Les données RDS vous proposent d'autres services, comme suit :

- La **resyntonisation automatique** d'une émission, très pratique pour les longs trajets. – AF → page 15
- La réception **des messages de radioguidage**, même si vous écoutez une autre émission ou une autre source. – TA → page 16
- La sélection des stations par **type de programme**. – PTY → page 17
- Le réglage automatique de **l'horloge**. – CT → page 18

### Remarques

- Selon le pays ou la région où vous vous trouvez, toutes les fonctions RDS peuvent ne pas être disponibles.
- La fonction RDS peut ne pas fonctionner correctement si le signal de retransmission est faible ou si la station syntonisée ne transmet pas de données RDS.



# Resyntonisation automatique pour une meilleure réception

## — Fonction AF

La fonction Fréquences alternatives (AF) permet à l'appareil de toujours rechercher le signal le plus puissant de la zone où vous vous trouvez pour la station que vous écoutez.

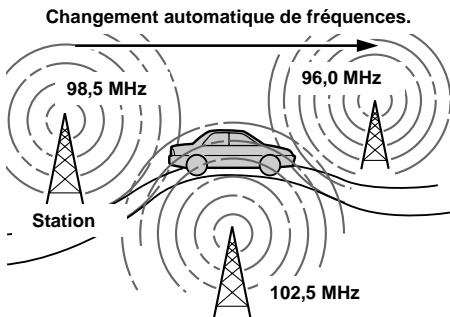

**1 Sélectionnez une station FM (page 13).**

**2 Appuyez plusieurs fois sur **(AF)** jusqu'à ce que l'indication "AF-ON" apparaisse.**

L'appareil entame la recherche d'une fréquence alternative émettant un signal plus puissant dans le même réseau de radiodiffusion.

Si l'indication "NO AF" clignote, la station en cours de syntonisation ne dispose pas de fréquence alternative.

### Remarque

S'il n'existe pas de fréquence alternative dans la région ou si vous n'avez pas besoin d'en rechercher une, désactivez la fonction AF en sélectionnant "AF-OFF".

## Pour les stations sans fréquence alternative

Appuyez sur l'un des côtés de **(SEEK)** tandis que le nom de la station clignote (dans les 8 secondes).

L'appareil commence à rechercher une autre fréquence avec les mêmes données d'identification de programme (PI) (l'indication "PI SEEK" apparaît).

Si l'appareil ne parvient pas à trouver la même PI, il revient à la fréquence sélectionnée précédemment.

## Ecoute continue d'une émission régionale

Lorsque la fonction AF est activée : ce réglage par défaut restreint la réception à une région spécifique, afin qu'une station régionale ayant une fréquence plus puissante ne soit pas captée. Si vous quittez la zone de réception de cette émission régionale ou si vous voulez profiter pleinement de la fonction AF, sélectionnez "REG-OFF" à partir du MENU (page 21).

### Remarque

Cette fonction est inopérante au Royaume-Uni et dans certaines autres régions.

## Fonction de liaison locale (Royaume-Uni uniquement)

Cette fonction vous permet de sélectionner d'autres stations locales de la région, même si elles ne sont pas associées à vos touches numériques.

- 1 Sur la mini-télécommande, appuyez sur une touche numérique (1 à 6) sur laquelle une station locale est mémorisée.**
- 2 Dans les 5 secondes qui suivent, appuyez à nouveau sur la touche numérique de la station locale.**
- 3 Répétez l'opération jusqu'à ce que vous captiez la station locale souhaitée.**

## Ecoute des messages de radioguidage

— TA/TP

En activant les fonctions de messages de radioguidage (TA) et de programmes de radioguidage (TP), vous pouvez recevoir automatiquement des messages de radioguidage diffusés par des stations FM, au fur et à mesure qu'ils sont délivrés. Ces fonctions ne tiennent pas compte de l'émission/de la source FM ou du CD/MD en cours d'écoute ; l'appareil revient à la source d'origine lorsque le bulletin d'information est terminé.

**Appuyez plusieurs fois sur  $\textcircled{\text{TA}}$  jusqu'à ce que l'indication "TA-ON" apparaisse.**

L'appareil commence à rechercher les stations diffusant des messages de radioguidage.

L'indication "TP" indique la réception de ces stations et l'indication "TA" clignote pendant la diffusion d'un message de radioguidage.

L'appareil continue de rechercher des stations diffusant des programmes de radioguidage si "NO TP" s'affiche.

Pour annuler tous les messages de radioguidage, sélectionnez "TA-OFF".

Pour	Appuyez sur
interrompre le bulletin en cours	$\textcircled{\text{TA}}$

### Conseil

Vous pouvez également interrompre le bulletin en cours en appuyant sur  $\textcircled{\text{SOURCE}}$  ou  $\textcircled{\text{MODE}}$ .

## Présélection du volume des messages de radioguidage

Vous pouvez prérégler le niveau de volume des messages de radioguidage de façon à ne manquer aucune information.

**1 Appuyez sur la commande rotative de volume pour régler le niveau de volume souhaité.**

**2 Appuyez sur  $\textcircled{\text{TA}}$  pendant 2 secondes.**

L'indication "TA" apparaît et le réglage est mémorisé.

## Réception de messages urgents

Si la fonction AF ou TA est activée, l'appareil passe aux messages d'urgence diffusés pendant que vous écoutez une station FM ou un CD/MD.

## Présélection des stations RDS avec les réglages AF et TA

Lorsque vous préréglez les stations RDS, l'appareil mémorise le réglage de la fonction AF ou TA de chaque station (ON/OFF) ainsi que sa fréquence. Vous pouvez sélectionner un réglage différent (pour AF, TA ou les deux) pour les stations individuellement syntonisées ou le même réglage pour toutes les stations présélectionnées. Si vous présélectionnez les stations avec "AF-ON", l'appareil mémorise automatiquement les stations dont le signal radio est le plus puissant.

### Présélection du même réglage pour toutes les stations présélectionnées

**1 Sélectionnez une bande FM (page 13).**

**2 Appuyez sur  $\textcircled{\text{AF}}$  et/ou  $\textcircled{\text{TA}}$  pour sélectionner "AF-ON" et/ou "TA-ON".** Notez que la sélection de "AF-OFF" et "TA-OFF" s'applique aux stations RDS aussi bien qu'aux stations ne disposant pas de cette fonction.

**3 Appuyez sur  $\textcircled{\text{MENU}}$ , puis appuyez plusieurs fois sur l'un des côtés de  $\textcircled{\text{DISC/PRESET}}$  jusqu'à ce que l'indication "BTM" apparaisse.**

**4 Appuyez sur la touche  $\textcircled{\text{ENTER}}$  jusqu'à ce que l'indication "BTM" clignote.**

### Présélection de réglages différents pour chaque station présélectionnée

**1 Sélectionnez une bande FM et syntonisez la station souhaitée (page 14).**

**2 Appuyez sur  $\textcircled{\text{AF}}$  et/ou  $\textcircled{\text{TA}}$  pour sélectionner "AF-ON" et/ou "TA-ON".**

**3 Appuyez sur la touche numérique souhaitée ( $\textcircled{1}$  à  $\textcircled{6}$ ) sur la mini-télécommande jusqu'à ce que l'indication "MEM" apparaisse.**

Répétez les opérations à partir de l'étape 1 pour la présélection d'autres stations.

# Syntonisation d'une station en fonction du type d'émission

— PTY

Vous pouvez rechercher une station en sélectionnant le type d'émission que vous souhaitez écouter.

Types d'émission	Affichage
Actualités	NEWS
Dossiers d'actualité	AFFAIRS
Informations	INFO
Sports	SPORT
Education	EDUCATE
Théâtre	DRAMA
Culture	CULTURE
Science	SCIENCE
Divers	VARIED
Musique populaire	POP M
Rock	ROCK M
Musique légère	EASY M
Musique classique légère	LIGHT M
Musique classique	CLASSICS
Autres types de musique	OTHER M
Météo	WEATHER
Finance	FINANCE
Emissions pour enfants	CHILDREN
Affaires sociales	SOCIAL A
Religion	RELIGION
Emissions à ligne ouverte	PHONE IN
Voyage	TRAVEL
Loisirs	LEISURE
Jazz	JAZZ
Musique country	COUNTRY
Musique nationale	NATION M
Musiques d'autrefois	OLDIES
Musique folk	FOLK M
Documentary film	DOCUMENT

## Remarque

Vous ne pouvez pas utiliser cette fonction dans certains pays où les données PTY (Programme Type selection) ne sont pas disponibles.

- 1 Appuyez sur **(DSPL/PTY)** en cours de réception FM jusqu'à ce que l'indication "PTY" apparaisse.

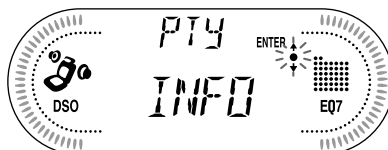

Le nom du type d'émission diffusé apparaît si la station transmet des données PTY.

"-----" apparaît si la station captée n'est pas une station RDS ou si aucune donnée RDS n'est captée.

- 2 Appuyez plusieurs fois sur **(DISC/PRESET)** jusqu'à ce que le type de programme souhaité apparaisse.

Les types d'émission apparaissent dans l'ordre indiqué dans le tableau.

"NONE" apparaît si le type d'émission n'est pas spécifié dans les données RDS.

- 3 Appuyez sur **(ENTER)**.

L'appareil commence à rechercher une station diffusant le type d'émission sélectionné.

# Réglage automatique de l'horloge

## — CT

Les données CT (Clock Time) accompagnant la transmission RDS assurent un réglage automatique de l'horloge.

- 1 En cours de réception radio, appuyez sur (MENU), puis appuyez plusieurs fois sur l'un des côtés de (DISC/PRESET) jusqu'à ce que l'indication "CT-OFF" apparaisse.



- 2 Appuyez plusieurs fois sur le côté (+) de (SEEK) jusqu'à ce que l'indication "CT-ON" apparaisse.

L'horloge est réglée.

- 3 Appuyez sur (ENTER) pour revenir à l'affichage normal.

Pour annuler la fonction CT, sélectionnez "CT-OFF" dans l'étape 2.

### Remarques

- Il se peut que la fonction CT ne fonctionne pas, même si une station RDS est captée.
- Il peut exister une différence entre l'heure réglée par la fonction CT et l'heure réelle.

# Autres fonctions

Vous pouvez également commander l'appareil (et les lecteurs CD/MD en option) avec un satellite de commande (en option).

## Utilisation du satellite de commande

Commencez par apposer l'étiquette appropriée suivant la position de montage du satellite de commande.

Le satellite de commande fonctionne en appuyant sur les touches et/ou en tournant les commandes.

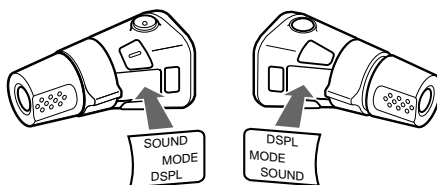

## En appuyant sur les touches

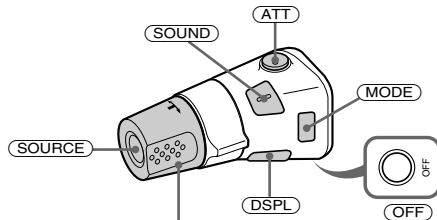

Tournez la commande VOL pour régler le volume.

Appuyez sur	Pour
(SOURCE)	changer de source (radio/CD/MD*1)/Mise sous tension
(MODE)	changer de mode de fonctionnement (bande radio/lecteur CD/lecteur MD*1)
(ATT)	atténuer le son
(OFF)*2	interrompre la lecture d'un disque ou la réception radio/Mise hors tension
(SOUND)	régler le menu son
(DSPL)	changer de brigue d'affichage*3

## En tournant la commande



### Tournez la commande et relâchez-la pour :

- sauter des pistes.
- syntoniser automatiquement des stations de radio.

### Tournez la commande, maintenez-la et relâchez-la pour :

- avancer à vitesse rapide ou reculer.
- trouver une station manuellement.

## En exerçant une pression sur la commande et en la tournant

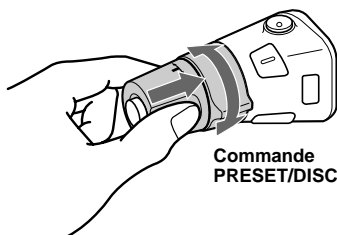

### Exercez une pression sur la commande et tournez-la pour :

- recevoir les stations mémorisées.
- changer de disque\*1.

## Pendant la lecture d'un CD contenant des fichiers MP3\*4

### Enfoncez et tournez la commande rapidement à plusieurs reprises pour :

- changer les disques un par un.

### Enfoncez la commande, puis faites-la tourner et maintenez-la pour :

- changer d'album.

\*1 Uniquement si l'appareil en option correspondant est raccordé.

\*2 Si le contact de votre voiture n'est pas équipé d'une position ACC (accessoire), veillez à appuyer sur (OFF) pendant 2 secondes pour désactiver l'affichage de l'horloge après avoir coupé le contact.

\*3 Lorsque vous utilisez la fonction RDS, vous pouvez appuyer sur (DSP) pour afficher "PTY" dans l'affichage. Ensuite vous pouvez utiliser uniquement l'appareil principal ou la mini-télécommande pour recevoir les données PTY.

\*4 Disponible uniquement lorsqu'un lecteur CD doté de la fonction de commande des fichiers MP3 est raccordé.

## Modification du sens de fonctionnement

Le sens de fonctionnement des commandes est réglé par défaut comme indiqué sur l'illustration ci-dessous.

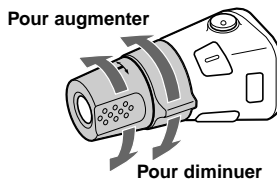

Si vous devez monter le satellite de commande du côté droit de la colonne de direction, vous pouvez inverser le sens de fonctionnement.

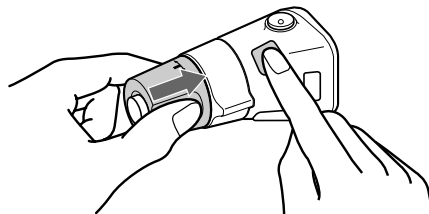

### Appuyez sur (SOUND) pendant 2 secondes tout en maintenant la commande VOL enfoncée.

#### Conseil

Vous pouvez également modifier le sens de fonctionnement de ces commandes au moyen de l'appareil (page 20).

## Réglage des caractéristiques du son

Vous pouvez régler les graves, les aigus ainsi que la balance gauche-droite et avant-arrière.

### 1 Sélectionnez la rubrique que vous voulez régler en appuyant plusieurs fois sur **(SOUND)**.

A chaque pression sur la touche **(SOUND)**, la rubrique change de la façon suivante :

**BAS (graves)** → **TRE (aigus)** → **BAL (gauche/droite)** → **FAD (avant/arrière)**

### 2 Réglez le paramètre sélectionné en appuyant sur l'un des côtés de **(SEEK)**.

Pour effectuer le réglage à l'aide du satellite de commande, appuyez sur **(SOUND)**, puis tournez la commande VOL.

#### Remarque

Effectuez ce réglage dans les trois secondes après avoir sélectionné le paramètre.

## Atténuation rapide du son

(Via le satellite de commande ou la mini-télécommande)

Appuyez sur la touche **(ATT)** du satellite de commande ou de la mini-télécommande.

Après le bref affichage de "ATT-ON", "ATT" apparaît dans la fenêtre d'affichage.

Pour restaurer le niveau de volume précédent, appuyez une nouvelle fois sur la touche **(ATT)**.

#### Conseil

Lorsque le câble d'interface d'un téléphone de voiture est raccordé au fil ATT, l'appareil réduit le volume automatiquement en cas d'appel téléphonique entrant (fonction ATT Téléphone).

## Modification des réglages du son et de l'affichage

### — Menu

Les paramètres suivants peuvent être réglés :

#### SET (Réglage)

- CLOCK (horloge) (page 9)
- CT (heure) (page 18)
- BEEP — pour activer ou désactiver le bip sonore.
- RM (Satellite de commande) — pour modifier la direction de fonctionnement des commandes du satellite de commande.
  - Sélectionnez "NORM" pour utiliser le satellite de commande sur la position par défaut.
  - Sélectionnez "REV" lorsque vous installez le satellite de commande du côté droit de la colonne de direction.

#### DSPL (Affichage)

- D.INFO (double information) — pour afficher l'heure et le mode de lecture en même temps (ON).
- AMBER/GREEN — pour modifier la couleur de la lumière en choisissant soit orange ou vert (CDX-CA700 uniquement).
- M.DSPL (affichage animé) — pour sélectionner le mode d'affichage animé entre "1", "2" et "OFF".
  - Sélectionnez "1" pour que les lignes décoratives apparaissent dans la fenêtre d'affichage et pour activer l'affichage Demo.
  - Sélectionnez "2" pour que les lignes décoratives apparaissent dans la fenêtre d'affichage et pour désactiver l'affichage Demo.
  - Sélectionnez "OFF" pour désactiver la fonction d'affichage animé.
- A.SCRL (défilement automatique)
  - Sélectionnez "ON" pour faire défiler automatiquement tous les noms affichés composés de plus de 8 caractères.
  - Lorsque le défilement automatique (A.SCRL) est désactivé et que le nom du disque/de la piste est modifié, ce dernier ne défile pas.

## P/M (mode de lecture)

- LOCAL ON/OFF (mode de recherche locale) (page 13)
  - Sélectionnez “ON” pour syntoniser uniquement les stations ayant des signaux puissants.
- MONO ON/OFF (mode mono) (page 13)
  - Sélectionnez “ON” pour écouter l’émission FM stéréo en mono. Sélectionnez “OFF” pour revenir au mode de fonctionnement normal.
- REG ON/OFF (régional) (page 15)

## SND (son)

- EQ7 TUNE (page 21) — pour régler la courbe de l’égaliseur.
- LOUD (intensité sonore) — pour apprécier les graves et les aigus même à des volumes peu élevés. Les graves et les aigus sont renforcées.

### 1 Appuyez sur **(MENU)**.

Pour régler A.SCRL, appuyez sur **(MENU)** en cours de lecture d’un CD/MD.

### 2 Appuyez plusieurs fois sur l’un des côtés de **(DISC/PRESET)** jusqu’à ce que le paramètre souhaité s’affiche.

### 3 Appuyez sur le côté (+) de **(SEEK)** pour sélectionner le réglage souhaité (exemple : “ON” ou “OFF”).

### 4 Appuyez sur **(ENTER)**.

Une fois le réglage du mode terminé, la fenêtre d’affichage revient au mode de lecture normal.

#### Remarque

Le paramètre affiché diffère selon la source.

#### Conseil

Vous pouvez facilement passer d’une catégorie à l’autre (“SET”, “DSPL”, “P/M”, “SND”, et “EDIT”) en appuyant sur l’un des côtés de **(DISC/PRESET)** pendant 2 secondes.

## Réglage de l’égaliseur (EQ7)

Vous pouvez sélectionner une courbe d’égaliseur pour 7 types de musique (XPLOD, VOCAL, CLUB, JAZZ, NEW AGE, ROCK, CUSTOM, et OFF (égaliseur réglé sur OFF)).

Vous pouvez mémoriser et ajuster les réglages de fréquence et de niveau de l’égaliseur.

### Sélection de la courbe de l’égaliseur

#### 1 Appuyez sur **(SOURCE)** pour sélectionner une source (radio, CD ou MD).

#### 2 Appuyez plusieurs fois sur **(EQ7)** jusqu’à ce que la courbe de l’égaliseur souhaitée s’affiche.

A chaque pression sur la touche **(EQ7)**, la rubrique change.

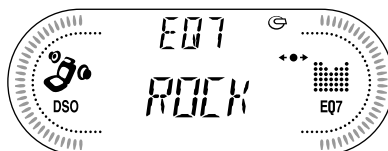

Pour annuler l’effet d’égaliseur, sélectionnez “OFF”. Après 3 secondes, l’affichage revient en mode de lecture normal.

### Réglage de la courbe de l’égaliseur

#### 1 Appuyez sur **(MENU)**.

#### 2 Appuyez plusieurs fois sur l’un des côtés de **(DISC/PRESET)** jusqu’à ce que l’indication “EQ7 TUNE” apparaisse, puis appuyez sur **(ENTER)**.

#### 3 Appuyez sur l’un des côtés de **(SEEK)** pour sélectionner la courbe de l’égaliseur souhaitée, puis appuyez sur **(ENTER)**.

A chaque pression sur la touche **(SEEK)**, la rubrique change.

#### 4 Sélectionnez la fréquence et le niveau souhaités.

##### 1 Appuyez sur l’un des côtés de **(SEEK)** pour sélectionner la fréquence souhaitée.

A chaque pression sur la touche **(SEEK)**, la fréquence change.

62 Hz ↔ 157 Hz ↔ 396 Hz ↔ 1kHz  
↔ 2.5kHz ↔ 6.3kHz ↔ 16kHz

suite à la page suivante →

## 2 Appuyez sur l'un des côtés de

(DISC/PRESET) pour régler le volume.

Le niveau de volume peut être réglé par incréments de 1 dB, de -10 à +10 dB.

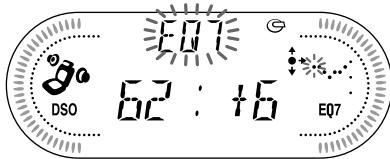

Pour restaurer la courbe par défaut de l'égaliseur, appuyez sur la touche (ENTER) pendant 2 secondes.

## 5 Appuyez deux fois sur (MENU).

Lorsque le réglage est terminé, le mode de lecture normal réapparaît.

## Réglage du répartiteur dynamique du son émis (DSO)

Si vos haut-parleurs sont installés dans la partie inférieure des portières, le son est émis à un niveau proche du sol et il se peut qu'il ne soit pas clair.

La fonction DSO (Dynamic Soundstage Organizer) crée un son plus ambiant comme s'il y avait des haut-parleurs dans le tableau de bord (haut-parleurs virtuels).

Vous pouvez enregistrer le réglage DSO pour chaque source.

1 Appuyez sur (SOURCE) pour sélectionner une source (radio, CD ou MD).

2 Appuyez plusieurs fois sur (DSO) jusqu'à ce que l'indication "DSO-ON" apparaisse.

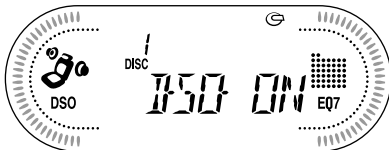

Pour annuler la fonction DSO, sélectionnez "DSO-OFF" dans l'étape 2.

### Remarques

- Selon le type d'intérieur de voiture ou le type de musique, l'effet DSO peut ne pas être souhaitable.
- Si les programmes de la bande FM sont difficilement audibles, réglez DSO sur OFF.

## Lecteur CD compatible MP3 (en option)

Ce lecteur peut commander les lecteurs de CD compatibles MP3 avec les fonctions CUSTOM FILE.

Si vous raccordez les lecteurs de CD compatibles MP3, vous pouvez lire des disques contenant des fichiers MP3 et utiliser les fonctions CUSTOM FILE (page 11, 12).

## Ecoute d'un fichier MP3

1 Appuyez plusieurs fois sur (SOURCE) pour sélectionner "CD".

2 Appuyez plusieurs fois sur (MODE) jusqu'à ce que l'indication appropriée pour le lecteur de CD compatible MP3 ("CD1", "CD2", etc.) apparaisse.

La lecture commence.

Pour	Appuyez sur
interrompre la lecture	(OFF)
éjecter le disque	(OPEN), puis ▲
sauter des pistes – Accès automatique aux titres	(SEEK) (◀◀/▶▶) [une fois pour chaque piste]
avance/retour rapide – Recherche manuelle	(SEEK) (◀◀/▶▶) [maintenir la touche enfoncée jusqu'à l'endroit souhaité]
passer d'un disque à l'autre – Sélection d'un disque	(DISC/PRESET) (+/-) [une fois pour chaque disque]
sauter des albums – Sélection d'un album	(DISC/PRESET) (+/-) [maintenir la touche enfoncée jusqu'à l'endroit souhaité]

## Lorsque la lecture du dernier fichier du disque est terminée

L'indication du numéro de fichier revient à "1" et la lecture reprend à partir du premier fichier du disque.



### Remarques

- Si un disque ne contenant pas de fichier MP3 (pistes) est inséré, l'indication "CD" apparaît dans l'affichage du type de disque pour démarrer la lecture, mais aucun son n'est émis.
- Avant de lire une piste, ce lecteur lit toutes les informations des pistes et de l'album contenues sur le disque. Selon la structure des pistes, il peut se passer plus d'une minute avant que la lecture commence. Pendant ce temps, "READ" est affiché. Attendez le lancement automatique de la lecture lorsque la lecture des informations est terminée.

## Rubriques d'affichage

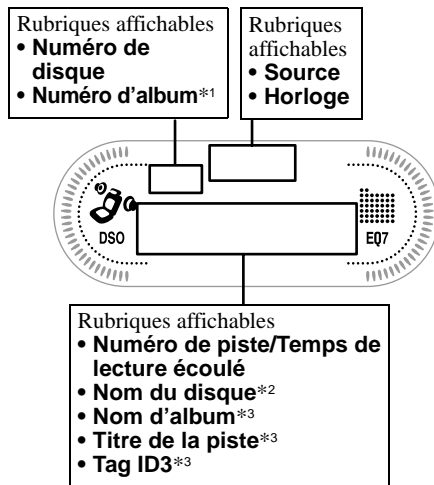

Pour	Appuyez sur
------	-------------

passer d'une rubrique d'affichage à l'autre	(DSPL/PTY)
---	------------

faire défiler la rubrique d'affichage	(SCRL)
---------------------------------------	--------

\*1 Pendant l'affichage d'un tag ID3, le numéro d'album ne s'affiche pas.

\*2 Si le disque a été identifié par ce lecteur à l'aide de la fonction CUSTOM FILE, la fonction Disc Memo est affiché de préférence.

\*3 Lorsque vous appuyez sur (DSPL), "NO NAME" indique qu'il n'y a pas de nom de disque, de nom d'album ou de titre de piste et "NO ID3" indique qu'il n'y a pas de tag ID3.

### Remarques

- Certains caractères ne peuvent pas être affichés. Les caractères et signes qui ne peuvent être affichés sont représentés par le symbole "\*".
- Pour certains tags ID3 contenant beaucoup de caractères, le défilement automatique des informations peut être inopérant.
- Cet appareil ne peut pas afficher le nom de l'artiste de chaque piste d'un album.

### Conseil

Lorsque le défilement automatique (A.SCRL) est désactivé (OFF) et que le nom de l'album/de la piste est modifié, ce dernier ne défile pas.

## Lecture répétée de pistes

### — Lecture répétée

Une piste, la totalité de l'album ou du disque est répétée par le lecteur principal à la fin de la lecture. Pour obtenir la lecture répétée, vous pouvez sélectionner :

- REP-TRACK — pour répéter une piste.
- REP-ALBM\*<sup>1</sup> — pour répéter un album.
- REP-DISC\*<sup>2</sup> — pour répéter un disque.

\*<sup>1</sup> Disponible uniquement lorsqu'un lecteur de CD en option avec fonction de commande de fichier MP3 est raccordé.

\*<sup>2</sup> Disponible uniquement lorsqu'un ou plusieurs lecteurs CD/MD en option sont raccordés.

**En cours de lecture, appuyez plusieurs fois sur (1) sur la mini-télécommande jusqu'à ce que le réglage souhaité apparaisse dans la fenêtre d'affichage.**

La lecture répétée commence.

Pour revenir en mode de lecture normal, sélectionnez "REP-OFF".

## Lecture des pistes dans un ordre quelconque

### — Lecture aléatoire

Vous pouvez sélectionner :

- SHUF-ALBM\*<sup>1</sup> — pour écouter dans un ordre aléatoire les albums du lecteur CD équipé de la fonction de commande des fichiers MP3 en option en cours de lecture.
- SHUF-DISC — pour écouter les pistes du disque en cours de lecture dans un ordre aléatoire.
- SHUF-CHGR\*<sup>2</sup> — pour écouter les pistes du lecteur CD (MD) en option en cours de lecture dans un ordre aléatoire.
- SHUF-ALL\*<sup>3</sup> — pour écouter toutes les pistes des appareils CD (MD) raccordés (y compris celles de cet appareil) dans un ordre aléatoire.

\*<sup>1</sup> Disponible uniquement lorsqu'un lecteur de CD en option avec fonction de commande de fichier MP3 est raccordé.

\*<sup>2</sup> Disponible uniquement lorsqu'un ou plusieurs lecteurs CD (MD) en option sont raccordés.

\*<sup>3</sup> Disponible uniquement lorsqu'un ou plusieurs lecteurs CD en option ou deux ou plusieurs lecteurs MD en option sont raccordés.

**En cours de lecture, appuyez plusieurs fois sur (2) sur la mini-télécommande jusqu'à ce que le réglage souhaité apparaisse dans la fenêtre d'affichage.**

La lecture aléatoire commence.

Pour revenir en mode de lecture normal, sélectionnez "SHUF-OFF".

#### **Remarque**

La fonction "SHUF-ALL" ne passera pas de façon aléatoire des pistes de lecteurs CD à des pistes de lecteurs MD.

# Informations complémentaires

## Entretien

### Remplacement du fusible

Lorsque vous remplacez le fusible, utilisez un fusible dont la capacité est la même que celle indiquée sur le fusible d'origine. Si le fusible fond, vérifiez les connexions d'alimentation et remplacez le fusible. Si le fusible fond de nouveau après le remplacement, il se peut qu'il y ait un problème de fonctionnement interne. Dans ce cas, consultez votre revendeur Sony.

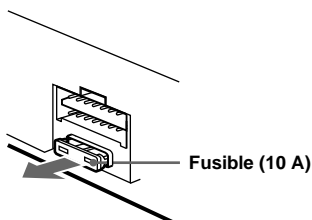

### Avertissement

N'utilisez jamais de fusible dont la capacité dépasse celle du fusible fourni avec l'appareil car vous risquez d'endommager l'appareil.

### Nettoyage des connecteurs

Il se peut que l'appareil ne fonctionne pas correctement si les connecteurs entre l'appareil et la façade ne sont pas propres. Afin d'éviter cela, retirez la façade (page 8) et nettoyez les connecteurs avec un coton-tige imbibé d'alcool. N'appuyez pas trop fort, sinon vous risqueriez d'endommager les connecteurs.

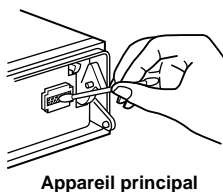

### Remarques

- Pour plus de sécurité, coupez le moteur avant de nettoyer les connecteurs et retirez la clé de contact.
- Ne touchez jamais les connecteurs directement avec les doigts ou avec un outil métallique.

### Remplacement de la pile au lithium

Dans des conditions normales, la pile dure environ un an (sa durée de vie peut être plus courte, selon les conditions d'utilisation). Lorsque la batterie est presque vide, la portée de la mini-télécommande diminue. Remplacez la pile par une nouvelle pile au lithium CR2025. L'utilisation de toute autre pile peut présenter un risque d'incendie ou d'explosion.

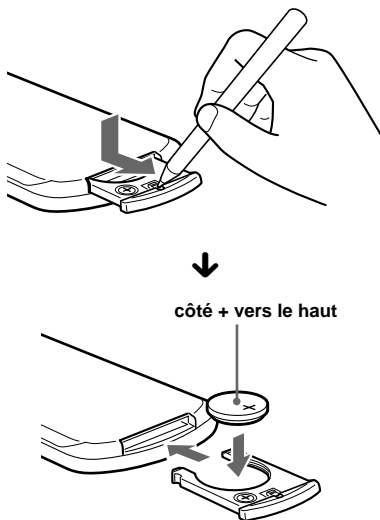

### Remarques sur la pile au lithium

- Conservez la pile au lithium hors de portée des enfants. Si la pile est ingérée, contactez immédiatement un médecin.
- Essayez la pile avec un chiffon sec pour assurer un bon contact.
- Veillez à respecter la polarité lors de l'installation de la pile.
- Ne tenez pas la pile avec des pinces métalliques car cela pourrait entraîner un court-circuit.

### ATTENTION

Utilisée de façon incorrecte, la pile peut exploser. Ne pas la recharger, la démonter ni la jeter au feu.

# Démontage de l'appareil

## 1 Démontez le panneau avant

- 1 Retirez la façade (page 8).
- 2 Appuyez sur l'attache à l'intérieur du panneau avant avec un tournevis fin.

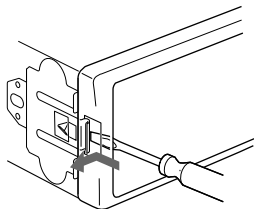

- 3 Répétez l'étape 2 de l'autre côté.

## 2 Démontez l'appareil

- 1 Utilisez un tournevis fin pour enfoncer l'attache du côté gauche de l'appareil, puis tirez le côté gauche de l'appareil jusqu'à son dégagement complet.

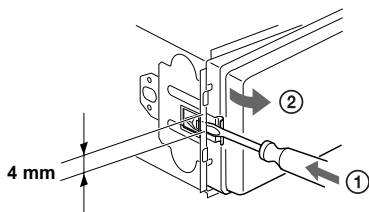

- 2 Répétez l'étape 1 du côté droit.
- 3 Faites glisser l'appareil en dehors de son support.

# Spécifications

## Lecteur CD

Rapport signal/bruit	90 dB
Réponse en fréquence	10 – 20.000 Hz
Pleurage et scintillement	En dessous du seuil mesurable

## Radio

### FM

Plage de syntonisation	87,5 – 108,0 MHz
Borne d'antenne	Connecteur d'antenne externe
Fréquence intermédiaire	10,7 MHz/450 kHz
Sensibilité utile	8 dBf
Sélectivité	75 dB à 400 kHz
Rapport signal/bruit	66 dB (stéréo), 72 dB (mono)
Distorsion harmonique à 1 kHz	0,6 % (stéréo), 0,3 % (mono)
Séparation	35 dB à 1 kHz
Réponse en fréquence	30 -15.000 Hz

### MW/LW

Plage de syntonisation	MW : 531 – 1.602 kHz LW : 153 – 279 kHz
Borne d'antenne	Connecteur d'antenne externe
Fréquence intermédiaire	10,7 MHz/450 kHz
Sensibilité	MW : 30 µV LW : 40 µV

## Amplificateur de puissance

Sorties	Sortie des haut-parleurs (connecteurs de sécurité)
Impédance des haut-parleurs	4 – 8 ohms
Puissance de sortie maximale	50 W × 4 (à 4 ohms)

## Généralités

Sorties	Sorties audio (avant/arrière) Borne de commande de relais d'antenne électrique Borne de commande d'amplificateur de puissance
Entrées	Borne de commande ATT téléphone Borne d'entrée de commande BUS Borne d'entrée audio BUS Borne d'entrée de télécommande Borne d'entrée de l'antenne
Commandes de tonalité	Graves ± 8 dB à 100 Hz Aigus ± 8 dB à 10 kHz
Intensité sonore	+ 8 dB à 100 Hz + 2 dB à 10 kHz
Alimentation requise	batterie de voiture 12 V CC (masse négative)
Dimensions	Environ 178 × 50 × 178 mm (l/h/p)
Dimensions de montage	Environ 182 × 53 × 162 mm (l/h/p)
Poids	Environ 1,2 kg
Accessoires fournis	Mini-télécommande (1) Pièces d'installation et de raccordement (1 jeu) Etui pour la façade (1) Satellite de commande RM-X4S
Accessoires en option	Câble BUS (fourni avec un cordon à broche RCA) RC-61 (1 m), RC-62 (2 m)
Equipement en option	Changeur CD (6 disques) CDX-T70MX, CDX-T69 Changeur MD (6 disques) MDX-66XLP Lecteur MG-MS System-up MGS-X1 Sélecteur de source XA-C30

### Remarque

*Cet appareil ne peut pas être branché sur un préamplificateur numérique ou un égaliseur.*

*La conception et les spécifications sont sujettes à modification sans préavis.*

---

## Dépannage

La liste de contrôles suivante vous aidera à remédier aux problèmes que vous pourriez rencontrer avec cet appareil.

Avant de passer en revue la liste de contrôles ci-dessous, vérifiez les procédures de raccordement et d'utilisation.

---

### Généralités

#### Aucun son.

- Tournez la commande rotative VOL dans le sens des aiguilles d'une montre pour régler le volume.
- Annulez la fonction ATT.
- Réglez la commande de balance avant/arrière sur la position médiane pour le système à deux haut-parleurs.

---

#### Le contenu de la mémoire a été effacé.

- La touche de réinitialisation (RESET) a été enfoncée.  
→ Recommencez la procédure d'enregistrement dans la mémoire.
- Le cordon d'alimentation ou la batterie a été déconnecté(e).
- Le cordon d'alimentation n'est pas raccordé correctement.

---

#### Aucun bip sonore.

- Le bip sonore est désactivé (page 20).
- Un amplificateur de puissance en option est raccordé et vous n'utilisez pas l'amplificateur intégré.

---

#### Les indications disparaissent ou aucune indication n'apparaît dans la fenêtre d'affichage.

- L'affichage de l'horloge disparaît si vous appuyez sur (OFF) pendant 2 secondes.  
→ Appuyez sur la touche (OFF) pendant deux secondes pour afficher l'horloge.
- Retirez la façade et nettoyez les connecteurs. Voir "Nettoyage des connecteurs" à la page 25 pour plus de détails.

---

#### Les stations mémorisées et l'heure correcte sont effacées.

#### Le fusible est grillé.

#### Emission de bruits lorsque la clé de contact est en position ON, ACC ou OFF.

Les fils ne sont pas raccordés correctement au connecteur d'alimentation de la voiture destiné aux accessoires.

---

#### L'appareil n'est pas alimenté.

- Vérifiez la connexion. Si tout est en ordre, vérifiez le fusible.
- La voiture n'est pas équipée d'une position ACC.  
→ Appuyez sur (SOURCE) (ou insérez un disque) pour activer l'appareil.

---

#### L'appareil est alimenté en continu.

La voiture n'est pas équipée d'une position ACC.

---

#### L'antenne électrique ne se déploie pas.

L'antenne électrique ne dispose pas de relais.

---

### Lecture de CD/MD

---

#### Impossible d'introduire un disque.

- Un autre CD/MD est déjà en place.
- Le CD/MD a été introduit à l'envers ou inséré avec force d'une façon incorrecte.

---

#### La lecture ne commence pas.

- Disque MD défectueux ou disque CD souillé.
- CD-R/CD-RW non finalisé.
- Vous avez essayé de lire un CD-R/CD-RW qui n'est pas conçu pour une utilisation audio.
- Certains CD-R/CD-RW peuvent ne pas être lus en raison de l'appareil utilisé pour l'enregistrement ou de l'état du disque.

---

#### Un disque est automatiquement éjecté.

La température ambiante dépasse 50°C.

---

#### Les touches de commande sont inopérantes.

#### Impossible d'éjecter le CD.

Appuyez sur la touche RESET.

---

#### Le son est irrégulier en raison de vibrations.

- L'appareil est installé suivant un angle de plus de 60°.
- L'appareil n'est pas installé à un endroit suffisamment stable de la voiture.

---

#### Le son saute.

Le disque est encrassé ou défectueux.

---

#### Impossible de supprimer l'indication

"-----".

Vous êtes en mode d'édition du nom.

→ Appuyez sur (LIST) pendant deux secondes.

---

### Réception radio

---

#### Impossible de syntoniser une présélection.

- Enregistrez la fréquence correcte dans la mémoire.
- Le signal d'émission est trop faible.

## Impossible de recevoir les stations.

### Le son comporte des parasites.

- Raccordez un fil de commande d'antenne électrique (bleu) ou un fil d'alimentation d'accessoire (rouge) au câble d'alimentation de l'amplificateur d'antenne de la voiture. (Uniquement lorsque votre voiture est équipée d'une antenne FM/MW/LW intégrée dans la vitre arrière/latérale).
- Vérifiez le raccordement de l'antenne de la voiture.
- L'antenne automatique ne se lève pas.  
→ Vérifiez le raccordement du fil de commande de l'antenne électrique.
- Vérifiez la fréquence.
- Lorsque le mode DSO est activé, le son peut parfois comporter des parasites.  
→ Réglez le mode DSO sur "OFF" (page 22).

### La syntonisation automatique est impossible.

- Le mode de recherche locale est réglé sur "ON".  
→ Réglez le mode de recherche locale sur "OFF" (page 21).
- Le signal d'émission est trop faible.  
→ Utilisez la syntonisation manuelle.

### L'indication "ST" clignote.

- Syntonisez la fréquence correctement.
- Le signal d'émission est trop faible.  
→ Activez le mode de réception mono (page 21).

### Une émission de programme en stéréo est entendue en mono.

- L'appareil est en mode de réception mono.  
→ Désactivez le mode de réception mono (page 21).

## Fonctions RDS

### Une recherche (Seek) commence après quelques secondes d'écoute.

- La station ne diffuse pas de messages de radioguidage ou émet un signal faible.  
→ Appuyez plusieurs fois sur **(TA)** jusqu'à ce que "TA-OFF" apparaisse.

### Aucun message de radioguidage.

- Activez "TA".
- La station n'émet pas de messages de radioguidage malgré l'indication TP.  
→ Syntonisez une autre station.

### PTY affiche "-----".

- La station actuelle n'est pas une station RDS.
- Les données RDS n'ont pas été reçues.

## Affichage des erreurs/ messages

### Affichage des erreurs

#### (pour cet appareil et les changeurs CD/MD en option)

Les indications suivantes clignotent pendant environ 5 secondes et une alarme retentit.

#### BLANK\*1

- Aucune piste n'a été enregistrée sur un MD.\*2  
→ Effectuez la lecture d'un MD avec des pistes enregistrées.

#### ERROR\*1

- Le CD est sale ou inséré à l'envers.\*2  
→ Nettoyez-le ou insérez-le correctement.
- Un CD/MD ne peut pas être lu en raison de certains problèmes.\*2  
→ Insérez-en un autre.

#### HI TEMP

- La température ambiante dépasse 50°C.  
→ Attendez que la température descende en dessous de 50°C.

#### NO DISC

- Aucun disque n'a été inséré dans le lecteur CD/MD.  
→ Insérez des disques dans le lecteur CD/MD.

#### NO MAG

- Le chargeur n'a pas été inséré dans le lecteur CD/MD.  
→ Insérez-le dans le lecteur CD/MD.

#### NO MUSIC

- Un CD non enregistré au format audio a été inséré dans un lecteur CD compatible MP3.  
→ Insérez un disque audio dans le lecteur CD MP3.

#### NOTREADY

- Le couvercle du lecteur MD est ouvert ou les MD ne sont pas insérés correctement.  
→ Fermez le couvercle ou insérez correctement les MD.

#### RESET

- Le lecteur CD/MD ne peut pas fonctionner en raison de certains problèmes.  
→ Appuyez sur la touche RESET de l'appareil.

\*1 Lorsqu'un changeur CD/MD est raccordé à l'appareil, le numéro de disque du CD ou du MD apparaît dans l'affichage.

\*2 Le numéro du disque qui a provoqué l'erreur apparaît dans l'affichage.

suite à la page suivante →

Si ces solutions ne permettent pas d'améliorer la situation, consultez votre revendeur Sony le plus proche.

---

## Messages

---

### **L.SEEK +/-**

Le mode de recherche locale est activé en cours de syntonisation automatique (page 13).

---

### **NO AF**

Il n'existe pas de fréquence alternative pour la station actuelle.

---

“L L L L” ou “R R R R”

Vous avez atteint le début ou la fin du disque et vous ne pouvez pas aller plus loin.

---





# Congratulazioni!

Complimenti per l'acquisto del presente lettore CD Sony. Utilizzando i seguenti accessori sarà possibile usufruire di ulteriori funzioni:

- Unità CD/MD opzionali (lettori e cambia CD/MD)\*1.
- Informazioni CD TEXT (visualizzate durante la riproduzione di CD TEXT\*2).
- **Accessori di controllo in dotazione**  
Telecomando a scheda RM-X118
- **Accessori di controllo opzionali**  
Telecomando a rotazione RM-X4S

\*1 *Questo apparecchio funziona unicamente con prodotti Sony.*

\*2 *Un disco CD TEXT è un CD audio che contiene informazioni quali i nomi del disco, dell'autore e dei brani. Tali informazioni sono registrate sul disco.*



CLASS 1  
LASER PRODUCT

Questa etichetta è posta nella parte inferiore esterna.



CAUTION—INVISIBLE LASER RADIATION WHEN OPEN  
DO NOT STARE INTO BEAM OR  
VIEW DIRECTLY WITH OPTICAL INSTRUMENTS

Questa etichetta si trova nel rivestimento interno dell'unità.

# Indice

Posizione dei comandi . . . . .	4
Precauzioni . . . . .	6
Note sui dischi . . . . .	6

## Operazioni preliminari

Azzeramento dell'apparecchio . . . . .	7
Rimozione del pannello anteriore . . . . .	8
Impostazione dell'orologio . . . . .	9

## Lettore CD

### Lettore CD/MD (opzionale)

Riproduzione di un disco . . . . .	9
Voci del display . . . . .	10
Riproduzione ripetuta dei brani	
— Riproduzione ripetuta . . . . .	11
Riproduzione dei brani in ordine casuale	
— Riproduzione in ordine casuale . . . . .	11
Assegnazione di un nome a un CD	
— Funzione di promemoria disco* . . . . .	11
Ricerca di un disco in base al nome	
— Funzione di elenco* . . . . .	13

\* Funzioni disponibili con apparecchio CD/MD opzionale

## Radio

Memorizzazione automatica delle stazioni	
— BTM (Best Tuning Memory, memorizzazione automatica delle emittenti con sintonia migliore) . . . . .	13
Ricezione delle stazioni memorizzate . . . . .	14
Memorizzazione delle stazioni desiderate . . . . .	14
Sintonizzazione di una stazione tramite un elenco	
— Funzione di elenco . . . . .	14

## RDS

Presentazione della funzione RDS . . . . .	15
Risintonizzazione automatica per la ricezione ottimale	
— Funzione AF . . . . .	15
Ascolto dei notiziari sul traffico	
— TA/TP . . . . .	16
Preselezione di stazioni RDS con impostazione AF e TA . . . . .	17
Sintonizzazione delle stazioni in base al tipo di programma	
— PTY . . . . .	17
Impostazione automatica dell'orologio	
— CT . . . . .	18

## Altre funzioni

Uso del telecomando a rotazione . . . . .	19
Regolazione delle	
caratteristiche dell'audio . . . . .	20
Attenuazione veloce dell'audio . . . . .	20
Modifica delle impostazioni dell'audio e del display	
— Menu . . . . .	21
Impostazione dell'equalizzatore (EQ7) . . . . .	22
Impostazione della funzione DSO (Dynamic Soundstage Organizer) . . . . .	22

## Lettore CD per la riproduzione di MP3 (opzionale)

Ascolto di file MP3 . . . . .	23
Voci del display . . . . .	23
Riproduzione ripetuta dei brani	
— Riproduzione ripetuta . . . . .	24
Riproduzione dei brani in ordine casuale	
— Riproduzione in ordine casuale . . . . .	24

## Informazioni aggiuntive

Manutenzione . . . . .	25
Rimozione dell'apparecchio . . . . .	26
Caratteristiche tecniche . . . . .	27
Guida alla soluzione dei problemi . . . . .	28
Messaggi e indicazioni di errore . . . . .	29

## Posizione dei comandi

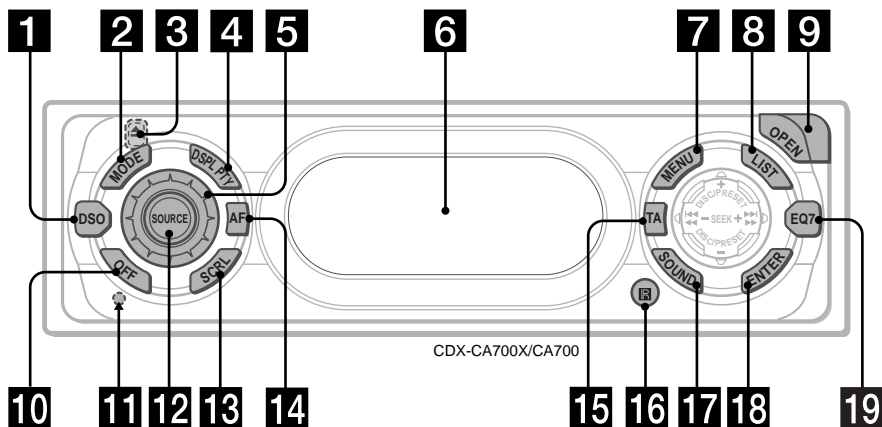

Per ulteriori informazioni, fare riferimento alle pagine indicate.

- 1** Tasto DSO 22
- 2** Tasto MODE  
Per cambiare operazione.
- 3** Tasto ▲ (espulsione) (situato nella parte anteriore dell'apparecchio, dietro al pannello anteriore) 10
- 4** Tasto DSPL.PTY (cambio del modo display/tipo di programma)
- 5** Manopola di controllo del volume 16
- 6** Finestra del display
- 7** Tasto MENU  
Per visualizzare i menu.
- 8** Tasto LIST 12, 14
- 9** Tasto OPEN 8, 9
- 10** Tasto OFF (arresto/spengimento)\* 8, 10
- 11** Tasto RESET (situato nella parte anteriore dell'apparecchio, dietro al pannello anteriore) 7
- 12** Tasto SOURCE (accensione/radio/CD/MD)  
Per selezionare la sorgente.

- 13** Tasto SCRL (scorrimento) 10
- 14** Tasto AF 15, 17
- 15** Tasto TA 16
- 16** Ricettore del telecomando a scheda
- 17** Tasto SOUND 20
- 18** Tasto ENTER  
Per effettuare un'impostazione.
- 19** Tasto EQ7 22

**\* Avvertenza. Installazione su un'auto sprovvista della posizione ACC (accessoria) sull'interruttore di accensione**

Assicurarsi di tenere premuto **OFF** sull'apparecchio per 2 secondi per spegnere il display dell'orologio dopo avere spento il motore.

Diversamente, il display dell'orologio non viene disattivato e questo potrebbe causare lo scaricamento della batteria.

## Telecomando a scheda RM-X118

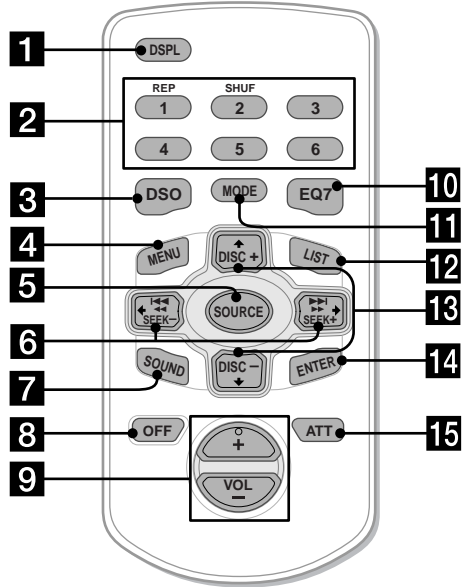
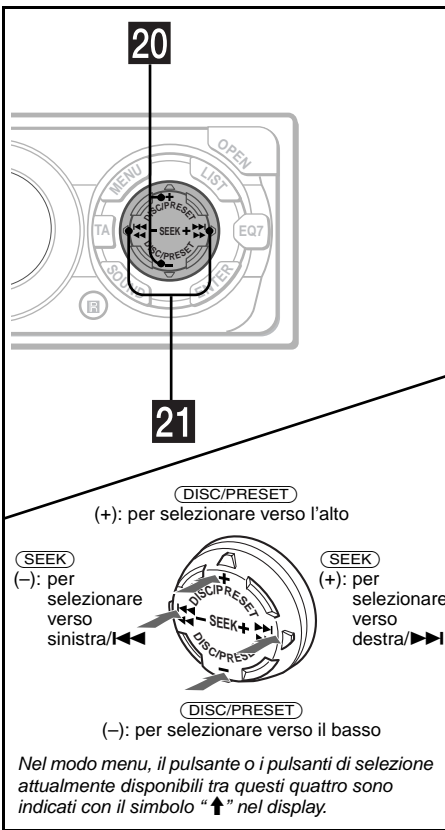

I tasti del telecomando a scheda corrispondenti a quelli dell'apparecchio controllano le stesse funzioni.

### 20 Tasti DISC/PRESET (+/-)

Per ricevere le stazioni preselezionate, cambiare il disco\*1, scorrere gli album\*2 e selezionare un menu.

\*1 Quando è collegato un lettore CD/MD opzionale.

\*2 Disponibile solo quando è collegato un lettore CD opzionale con la funzione di controllo di file MP3.

### 21 Tasti SEEK (-/+)

Per saltare brani, per farli avanzare rapidamente o in direzione inversa, per sintonizzare o individuare stazioni automaticamente e per selezionare un'impostazione.

### 1 Tasto DSPL

### 2 Tasti numerici

- ① REP
- ② SHUF

Per memorizzare le stazioni e per ricevere le stazioni memorizzate.

### 3 Tasto DSO

### 4 Tasto MENU

### 5 Tasto SOURCE

### 6 Tasti SEEK (◀/▶)

### 7 Tasto SOUND

### 8 Tasto OFF

### 9 Tasti VOL (+/-)

### 10 Tasto EQ7

### 11 Tasto MODE

### 12 Tasto LIST

### 13 Tasti DISC (↑/↓)

### 14 Tasto ENTER

### 15 Tasto ATT

#### Nota

Se l'apparecchio viene spento premendo (OFF) per 2 secondi, non sarà possibile farlo funzionare con il telecomando a scheda a meno che non venga premuto (SOURCE) sull'apparecchio o venga prima inserito un disco per attivare il lettore.

#### Suggerimento

Per ulteriori informazioni su come sostituire le batterie, vedere "Sostituzione della batteria al litio" a pagina 25.

## Precauzioni

- Se l'auto è stata parcheggiata sotto la luce diretta del sole, attendere che l'apparecchio si raffreddi prima di utilizzarlo.
- Le antenne elettriche si estendono automaticamente durante il funzionamento dell'apparecchio.

Per eventuali domande o problemi riguardanti l'apparecchio non trattati in questo manuale, rivolgersi al più vicino rivenditore Sony.

### Formazione di condensa

Nei giorni di pioggia o in zone molto umide, è possibile che si formi della condensa all'interno delle lenti e del display dell'apparecchio. In tal caso, rimuovere il disco e attendere per circa un'ora fino a quando l'umidità non sia evaporata completamente.

### Per mantenere una qualità elevata del suono

Fare attenzione a non versare bibite o altri liquidi sull'apparecchio o sui dischi.

## Note sui dischi

- Per mantenere puliti i dischi, non toccarne la superficie. Afferrare i dischi dal bordo.
- Riporre i dischi nell'apposita custodia o contenitore quando non vengono utilizzati. Non esporre i dischi a calore o a temperature elevate. Evitare di lasciarli in un'auto parcheggiata, sul cruscotto/ripiano posteriore.

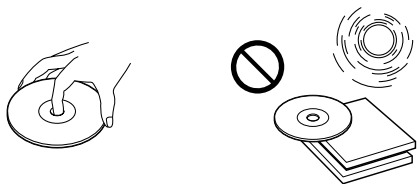

- Non incollare etichette né utilizzare dischi con residui di colla o inchiostro. Se vengono utilizzati questi tipi di disco, i residui potrebbero causare l'arresto del disco, provocando problemi di funzionamento o danneggiando il disco stesso.

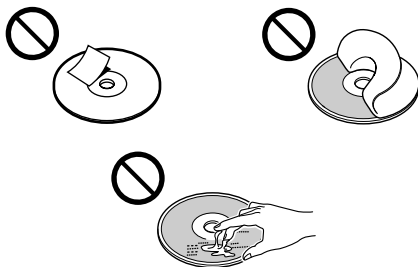

- Non utilizzare dischi su cui sono applicate etichette o adesivi. Se vengono utilizzati tali tipi di disco, potrebbero verificarsi i seguenti problemi di funzionamento:
  - Non è possibile espellere il disco (a causa di un'etichetta o di un adesivo sporgente che inceppa il meccanismo di espulsione).
  - Non è possibile leggere i dati audio in modo corretto (ad esempio, la riproduzione salta o non funziona) a causa del restringimento per surriscaldamento di un adesivo o di un'etichetta che può deformare il disco.
- Non riprodurre dischi dalla forma irregolare quali CD a forma di cuore o di stella con questo apparecchio, onde evitare di causare problemi di funzionamento del lettore. Non utilizzare questo genere di dischi.
- Non è possibile riprodurre CD da 8 cm.

- Prima della riproduzione, pulire i dischi con un panno apposto disponibile in commercio. Pulire i dischi procedendo dal centro verso l'esterno. Non utilizzare solventi quali benzene, acquaregia, detersivi disponibili in commercio o spray antistatici per dischi analogici.



### Note sui dischi CD-R/CD-RW

- Con il presente apparecchio, è possibile riprodurre CD-R (CD registrabili)/CD-RW (CD riscrivibili) destinati all'uso audio. Per riconoscere i CD-R/CD-RW per uso audio, ricercare i seguenti marchi.



Questi marchi indicano che il disco non è per uso audio.



- È possibile che alcuni CD-R/CD-RW (a seconda dell'apparecchio utilizzato per la registrazione o delle condizioni del disco) non possano essere riprodotti su questo lettore.
- Non è possibile riprodurre CD-R/CD-RW non finalizzati\*.

\* Processo necessario per poter riprodurre con il lettore CD-R/CD-RW registrati.

## Operazioni preliminari

### Azzeramento dell'apparecchio

Prima di utilizzare l'apparecchio per la prima volta, dopo la sostituzione della batteria dell'auto o dopo avere effettuato modifiche ai collegamenti, è necessario azzerarlo. Rimuovere il pannello anteriore, quindi premere il tasto RESET utilizzando un oggetto appuntito, quale una penna a sfera.

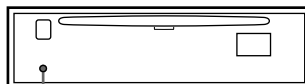

Tasto RESET

#### Nota

Premendo il tasto RESET verranno cancellate le impostazioni dell'orologio e alcune funzioni memorizzate.

# Rimozione del pannello anteriore

Per evitare il furto dell'apparecchio, è possibile estrarne il pannello frontale.

## Segnale di avvertimento

Se la chiave di accensione viene impostata sulla posizione OFF senza che il pannello anteriore sia stato rimosso, viene emesso per alcuni secondi un segnale acustico di avvertimento.

Se si collega un amplificatore di potenza opzionale e non si utilizza l'amplificatore incorporato, il segnale di avvertimento viene disattivato.

### 1 Premere **OFF** \*.

La riproduzione di CD/MD o la ricezione radio si interrompe (l'illuminazione dei tasti e il display rimangono attivi).

\* Se la chiave d'accensione dell'auto non è dotata della posizione ACC, assicurarsi di spegnere l'apparecchio premendo **OFF** per 2 secondi, onde evitare di scaricare la batteria dell'auto.

### 2 Premere **OPEN**, fare scorrere il pannello anteriore verso destra, quindi estrarre l'estremità sinistra di tale pannello evitando di esercitare eccessiva forza.

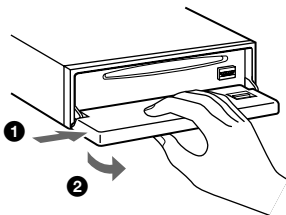

#### Note

- Se si estrae il pannello quando l'apparecchio è acceso, l'alimentazione viene disattivata automaticamente per evitare di danneggiare i diffusori.
- Non fare cadere né esercitare eccessiva pressione sul pannello anteriore e sulla finestra del display.
- Non esporre il pannello anteriore a calore, temperature elevate o umidità. Evitare di lasciarlo all'interno di auto parcheggiate e su cruscotti o ripiani posteriori.

#### Suggerimento

Durante il trasporto inserire il pannello anteriore nell'apposita custodia in dotazione.

## Installazione del pannello anteriore

Posizionare il foro **A** del pannello anteriore nel mandrino **B** dell'apparecchio, quindi spingere il lato anteriore verso l'interno evitando di esercitare eccessiva pressione.

Per attivare l'apparecchio, premere **SOURCE** (o inserire un CD).

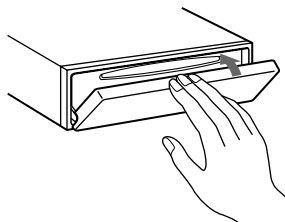
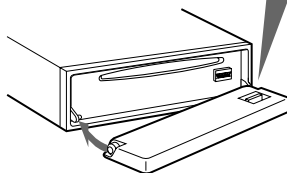
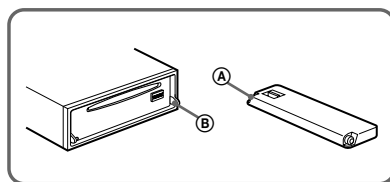

#### Nota

Non collocare alcun oggetto sulla superficie interna del pannello frontale.



## Impostazione dell'orologio

L'orologio mostra l'indicazione digitale dell'ora in base al sistema delle 24 ore.

Esempio: Per impostare l'ora sulle 10:08

- 1 Premere **(MENU)**, quindi premere più volte uno dei lati di **(DISC/PRESET)** fino a quando non viene visualizzato "CLOCK".**

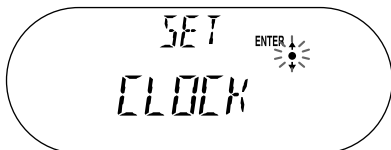

- 1 Premere **(ENTER)**.**  
L'indicazione dell'ora lampeggia.
- 2 Premere uno dei lati di **(DISC/PRESET)** per impostare l'ora.**
- 3 Premere il lato (+) di **(SEEK)**.**  
L'indicazione dei minuti lampeggia.
- 4 Premere uno dei lati di **(DISC/PRESET)** per impostare i minuti.**

- 2 Premere **(ENTER)**.**

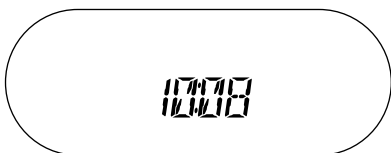

L'orologio viene attivato. Una volta completata l'impostazione dell'orologio, il display torna a visualizzare il modo di riproduzione normale.

### Suggerimenti

- È possibile impostare l'orologio automaticamente tramite la funzione RDS (pagina 18).
- Quando il modo D.INFO è impostato su ON, l'ora viene sempre visualizzata (pagina 21).

## Lettores CD Lettores CD/MD (opzionale)

Oltre a riprodurre CD, mediante questo apparecchio è possibile controllare unità CD/MD esterne.

Se vengono collegati lettori CD in grado di riprodurre il formato MP3 (ad esempio, cambia CD MP3), è possibile riprodurre file MP3, ovvero, file audio compressi in grado di offrire un'elevata qualità audio. vedere "Lettores CD per la riproduzione di MP3 (opzionale)" a pagina 23.

### Nota

Quando si collega un apparecchio CD opzionale provvisto della funzione CD TEXT, le informazioni CD TEXT vengono visualizzate nel display durante la riproduzione di un disco CD TEXT.

## Riproduzione di un disco

(con questo apparecchio)

- 1 Premere **(OPEN)** e inserire il disco (etichetta verso l'alto).**

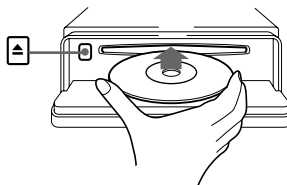

- 2 Chiudere il pannello anteriore.**  
La riproduzione inizia automaticamente.

Se è già inserito un disco, per iniziare la riproduzione premere più volte **(SOURCE)** fino a visualizzare "CD".

continua alla pagina successiva →

Per	Premere
Arrestare la riproduzione	(OFF)
Espellere il disco	(OPEN) quindi ▲
Saltare brani	(SEEK) (◀◀/▶▶)
– Sensore musicale automatico	[una volta per ogni brano]
Procedere velocemente in avanti/all'indietro	(SEEK) (◀◀/▶▶)
– Ricerca manuale	[tenere premuto fino al punto desiderato]

#### Note

- Se durante la riproduzione del primo/ultimo brano del disco viene premuto (SEEK), la riproduzione passa all'ultimo/primo brano del disco.
- Al termine dell'ultimo brano, la riproduzione viene riavviata a partire dal primo brano del disco.
- Quando è collegato un apparecchio opzionale, la riproduzione della stessa sorgente continua sull'apparecchio CD/MD opzionale.

#### (con un apparecchio opzionale)

- 1 Premere più volte (SOURCE) per selezionare "CD" o "MD (MS)\*".
- 2 Premere più volte (MODE) fino a visualizzare l'apparecchio desiderato. Viene avviata la riproduzione.

\* MS: lettore MG Memory Stick System-up MGS-X1

Per	Premere
Saltare dischi	(DISC/PRESET) (+/-)
– Selezione dischi	

#### Avvertenze per il collegamento di apparecchi MGS-X1 e MD

Questo apparecchio riconosce MGS-X1 come apparecchio MD.

- Se si desidera utilizzare MGS-X1, premere (SOURCE) per selezionare "MS" o "MD". Se sul display della sorgente viene visualizzato "MS", MGS-X1 viene attivato. Se sul display della sorgente viene visualizzato "MD", premere (MODE) per selezionare "MS", quindi avviare la riproduzione.
- Se si desidera utilizzare un apparecchio MD, premere (SOURCE) per selezionare "MD" o "MS". Se sul display della sorgente viene visualizzato l'apparecchio MD desiderato, è possibile avviare la riproduzione. Se sul display della sorgente vengono visualizzati "MS" o un altro apparecchio MD, premere (MODE) per selezionare l'apparecchio MD desiderato, quindi avviare la riproduzione.

## Voci del display

Quando il disco/brano cambia, i titoli preregistrati\*1 del nuovo disco/brano vengono visualizzati automaticamente (se la funzione di scorrimento automatico è impostata su "ON", i nomi più lunghi di 8 caratteri vengono fatti scorrere (pagina 21)).

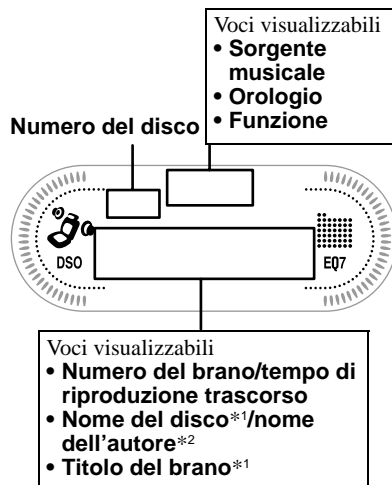

Per	Premere
Cambiare la voce del display	(DSPL/PTY)
Scorrere le voci del display	(SCRL)

\*1 Se premendo (DISPL/PTY), viene visualizzato "NO NAME" significa che non esiste alcun promemoria disco (pagina 11) o nome preregistrato da visualizzare.

\*2 Solo per dischi CD TEXT con il nome dell'autore.

#### Note

- Alcuni caratteri non possono essere visualizzati.
- Per alcuni dischi CD TEXT, alcune informazioni contenenti molti caratteri potrebbero non venire visualizzate.
- Questo apparecchio non è in grado di visualizzare il nome dell'autore di ogni brano del disco CD TEXT.

#### Suggerimento

Se la funzione A.SCRL (scorrimento automatico) viene impostata su OFF e il nome del disco/brano modificato, quest'ultimo non viene fatto scorrere.

# Riproduzione ripetuta dei brani

## — Riproduzione ripetuta

Quando raggiunge la fine, il disco nell'apparecchio principale ripete un brano o l'intero disco. Per la riproduzione ripetuta, è possibile selezionare le opzioni riportate di seguito:

- REP-TRACK — per ripetere un brano.
- REP-DISC\* — per ripetere un disco.

\* Disponibile solo quando sono collegati uno o più apparecchi CD/MD opzionali.

**Durante la riproduzione, premere più volte (1) sul telecomando a scheda fino a quando l'impostazione desiderata non viene visualizzata nel display.**

Viene avviata la riproduzione ripetuta.

Per tornare al modo di riproduzione normale, selezionare "REP-OFF".

# Riproduzione dei brani in ordine casuale

## — Riproduzione in ordine casuale

È possibile selezionare le opzioni riportate di seguito:

- SHUF-DISC — per riprodurre in ordine casuale i brani del disco corrente.
- SHUF-CHGR\*1 — per riprodurre in ordine casuale i brani nel lettore CD o MD opzionale corrente.
- SHUF-ALL\*2 — per riprodurre in ordine casuale tutti i brani in tutti i lettori CD o MD collegati (incluso questo apparecchio).

\*1 Disponibile solo quando sono collegati uno o più apparecchi CD (MD) opzionali.

\*2 Disponibile solo quando uno o più lettori CD, o due o più lettori MD opzionali sono collegati.

**Durante la riproduzione, premere più volte (2) sul telecomando a scheda fino a quando l'impostazione desiderata non viene visualizzata nel display.**

Viene avviata la riproduzione in ordine casuale.

Per tornare al modo di riproduzione normale, selezionare "SHUF-OFF".

### Nota

Mediante la funzione "SHUF-ALL", non è possibile riprodurre in ordine casuale i brani nei lettori CD insieme a quelli nei lettori MD.

# Assegnazione di un nome a un CD

## — Funzione di promemoria disco (per un lettore CD con la funzione CUSTOM FILE)

È possibile assegnare un nome a un disco (Funzione di promemoria disco). È possibile inserire fino a 8 caratteri per ogni disco. Se si assegna un nome a un CD, è possibile individuarlo in base al nome (pagina 13).

- 1 Avviare la riproduzione del disco al quale si desidera assegnare il nome in un apparecchio CD dotato della funzione CUSTOM FILE.
- 2 Premere (MENU), quindi premere più volte uno dei lati di (DISC/PRESET) fino a quando non viene visualizzato "NAMEEDIT".
- 3 Premere (ENTER).

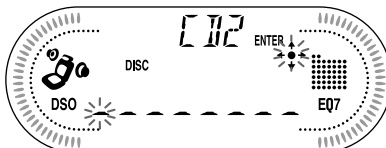

L'apparecchio ripete la riproduzione del disco durante la procedura di assegnazione del nome.

## 4 Inserire i caratteri.

- 1 Premere più volte il lato (+)\*1 di (DISC/PRESET) per selezionare il carattere desiderato.

A → B → C ... → 0 → 1 → 2 ... → +  
→ - → \* ... → \_\*2 → A

\*1 Per l'ordine inverso, premere il lato (-) di (DISC/PRESET).

\*2 (spazio vuoto)

continua alla pagina successiva →

- 2** Premere il lato (+) di **(SEEK)** una volta individuato il carattere desiderato.

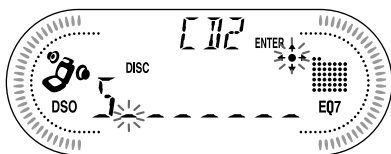

Premendo il lato (-) di **(SEEK)**, è possibile retrocedere verso sinistra.

- 3** Ripetere i punti **1** e **2** per inserire l'intero nome.

- 5** Per tornare al modo di riproduzione CD normale, premere **(ENTER)**.

#### Suggerimenti

- Per correggere o cancellare un nome, è sufficiente sovrascriverlo o inserire " \_".
- Esiste un altro modo per assegnare un nome a un CD: premere **(LIST)** per 2 secondi invece di eseguire i punti 2 e 3. È inoltre possibile effettuare questa operazione premendo **(LIST)** per 2 secondi invece di eseguire il punto 5.
- È possibile assegnare un nome a un CD in un apparecchio privo della funzione CUSTOM FILE se tale apparecchio è collegato ad un lettore CD dotato di tale funzione. Il promemoria disco verrà memorizzato nel lettore CD dotato della funzione CUSTOM FILE.

#### Nota

La riproduzione REP-TRACK/in ordine casuale viene sospesa fino a quando non viene completata la procedura di modifica del nome.

### Visualizzazione del promemoria disco

In quanto voce del display, la funzione di promemoria disco ha sempre la priorità sulle informazioni originali CD TEXT.

Per	Premere
Visualizzare	<b>(DSPL/PTY)</b> durante la riproduzione di dischi CD/CD TEXT

#### Suggerimento

Per sapere quali altre voci possono essere visualizzate, fare riferimento a pagina 10.

### Disattivazione della funzione promemoria disco

- 1** Premere più volte **(SOURCE)** per selezionare "CD".
- 2** Premere più volte **(MODE)** per selezionare il lettore CD in cui è memorizzato il promemoria disco.

- 3** Premere **(MENU)**, quindi premere più volte uno dei lati di **(DISC/PRESET)** fino a quando non viene visualizzato "NAME DEL".

- 4** Premere **(ENTER)**.  
Vengono visualizzati i nomi memorizzati.

- 5** Premere più volte uno dei lati di **(DISC/PRESET)** per selezionare il nome del disco che si desidera cancellare.  
Vengono visualizzati i nomi memorizzati.

- 6** Premere **(ENTER)** per 2 secondi.  
Il nome viene cancellato.  
Ripetere i punti 5 e 6 per cancellare altri nomi.

- 7** Premere due volte **(MENU)**.  
Il lettore torna al modo normale di riproduzione CD.

#### Note

- Quando viene cancellato il promemoria disco di un CD TEXT, vengono visualizzate le informazioni originali del CD TEXT.
- Se non si trova il promemoria disco che si desidera cancellare, selezionare un diverso lettore CD al punto 2.

## Ricerca di un disco in base al nome

— Funzione di elenco (per un lettore CD con la funzione CD TEXT/CUSTOM FILE o un lettore MD)

Questa funzione è disponibile per i dischi cui sono stati assegnati dei nomi personalizzati\*1 o per i CD TEXT\*2.

\*1 Individuazione di un disco in base al nome assegnato: quando si assegna un nome a un CD (pagina 11) o a un MD.

\*2 Individuazione di un disco tramite le informazioni CD TEXT: quando si riproduce un disco CD TEXT su un lettore CD con la funzione CD TEXT.

### 1 Premere **(LIST)**.

Il nome assegnato al disco corrente viene visualizzato nel display.

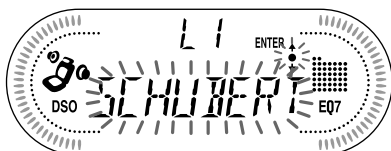

2 Premere più volte uno dei lati di **(DISC/PRESET)** fino a quando non viene individuato il disco desiderato.

3 Premere **(ENTER)** per riprodurre il disco.

#### Nota

Non è possibile visualizzare alcune lettere (ad eccezione di: promemoria disco).

## Radio

Questo apparecchio può memorizzare fino a 6 stazioni per banda (FM1, FM2, FM3, MW, e LW).

### Avvertenza

Quando si sintonizzano le stazioni mentre si guida, utilizzare la funzione Best Tuning Memory per evitare incidenti.

## Memorizzazione automatica delle stazioni

— BTM (Best Tuning Memory, memorizzazione automatica delle emittenti con sintonia migliore)

L'apparecchio seleziona le stazioni che trasmettono i segnali più forti nella banda selezionata e le memorizza nell'ordine di frequenza.

1 Premere più volte **(SOURCE)** per selezionare la radio.

2 Premere più volte **(MODE)** per selezionare la banda.

3 Premere **(MENU)**, quindi premere più volte uno dei lati di **(DISC/PRESET)** fino a quando non viene visualizzato "BTM".

4 Premere **(ENTER)**.

Quando l'impostazione è stata memorizzata viene emesso un segnale acustico.

#### Note

- Se a causa di segnali deboli si ricevono solo poche stazioni, alcuni tasti numerici manterranno la loro impostazione iniziale.
- Se nel display viene visualizzato un numero, l'apparecchio avvia la memorizzazione delle stazioni a partire da quella correntemente visualizzata.

## Ricezione delle stazioni memorizzate

- 1 Premere più volte **(SOURCE)** per selezionare la radio.
- 2 Premere più volte **(MODE)** per selezionare la banda.
- 3 Premere il tasto numerico del telecomando a scheda (da **(1)** a **(6)**) in corrispondenza del quale è memorizzata la stazione desiderata.

### Suggerimento

Premere uno dei lati di **(DISC/PRESET)** per ricevere le stazioni nell'ordine in cui sono state memorizzate (funzione di ricerca preselezionata).

### Se non è possibile sintonizzarsi su una stazione preselezionata

Premere uno dei lati di **(SEEK)** per ricercare la stazione (sintonizzazione automatica).

La ricerca si arresta non appena l'apparecchio riceve una stazione. Ripetere la procedura fino a quando non viene ricevuta la stazione desiderata.

### Suggerimenti

- Se la sintonizzazione automatica si arresta troppo frequentemente, attivare la funzione di ricerca locale per limitare la ricerca alle stazioni con i segnali più forti (vedere "Modifica delle impostazioni dell'audio e del display" a pagina 21).
- Se si conosce la frequenza della stazione che si vuole ascoltare, premere e tenere premuto uno dei lati di **(SEEK)** per trovare la frequenza approssimativa, quindi premere **(SEEK)** più volte per sintonizzarsi esattamente sulla frequenza desiderata (sintonizzazione manuale).

### Se la ricezione FM stereo è scadente

Selezionare il modo di ricezione monofonico

(vedere "Modifica delle impostazioni dell'audio e del display" a pagina 21).

Il suono migliora, ma diventa monofonico ("ST" scompare).

### Suggerimento

Se non è possibile ascoltare le trasmissioni FM, impostare DSO su OFF (pagina 22).

## Memorizzazione delle stazioni desiderate

È possibile preselezionare manualmente le stazioni desiderate su qualsiasi numero prescelto.

- 1 Premere più volte **(SOURCE)** per selezionare la radio.
- 2 Premere più volte **(MODE)** per selezionare la banda.
- 3 Premere uno dei lati di **(SEEK)** per sintonizzare la stazione che si desidera memorizzare.
- 4 Tenere premuto per 2 secondi il tasto numerico desiderato del telecomando a scheda (da **(1)** a **(6)**) fino a quando non viene visualizzato "MEM".  
L'indicazione del tasto numerico appare nel display.

### Nota

Se si memorizza un'altra stazione sullo stesso tasto numerico, la stazione memorizzata precedentemente viene cancellata.

## Sintonizzazione di una stazione tramite un elenco

— Funzione di elenco

- 1 Durante la ricezione radiofonica, premere **(LIST)** per qualche istante.  
La frequenza o il nome assegnato alla stazione corrente appare nel display.

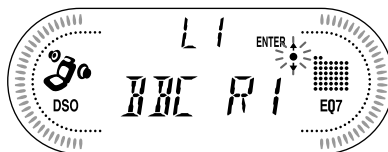

- 2 Premere più volte uno dei lati di **(DISC/PRESET)** fino a quando non viene individuata la stazione desiderata.  
Se non è stato assegnato un nome alla stazione selezionata, nel display viene visualizzata la frequenza.
- 3 Premere **(ENTER)** per sintonizzare la stazione desiderata.

## Presentazione della funzione RDS

Il sistema RDS (Radio Data System) è un servizio che consente alle stazioni radio FM di trasmettere informazioni digitali aggiuntive oltre al normale segnale in radiofrequenza. Quando viene ricevuta una stazione con la funzione RDS viene visualizzata, ad esempio, una delle seguenti voci.

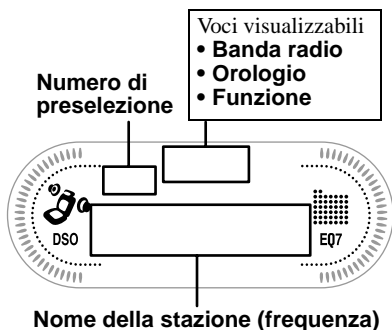

### Servizi RDS

I dati RDS offrono altre funzioni quali:

- **La risintonizzazione automatica** di un programma, funzione utile durante lunghi viaggi in auto. — AF → pagina 15
- La ricezione dei **notiziari sul traffico**, anche durante l'ascolto di un altro programma o di una sorgente diversa. — TA → pagina 16
- Selezione di stazioni in base al **tipo di programma**. — PTY → pagina 17
- Impostazione automatica dell'**ora**. — CT → pagina 18

#### Note

- A seconda del paese o della zona geografica, potrebbero non essere disponibili tutte le funzioni RDS.
- La funzione RDS potrebbe non funzionare correttamente quando il segnale è debole o se la stazione sintonizzata non trasmette dati RDS.

## Risintonizzazione automatica per la ricezione ottimale

### — Funzione AF

La funzione AF (Alternative frequencies) consente alla radio di sintonizzarsi sempre sulla stazione con il segnale più forte.

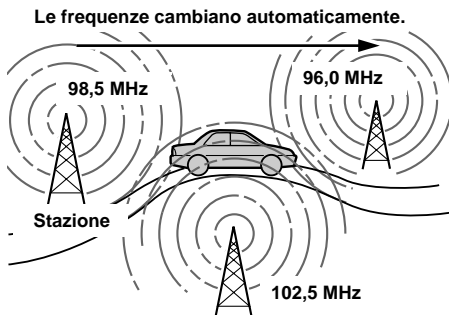

**1** Selezionare una stazione FM (pagina 13).

**2** Premere più volte **AF** fino a quando non viene visualizzato "AF-ON".

L'apparecchio inizia a ricercare una frequenza alternativa con un segnale più forte nella stessa rete.

Se l'indicazione "NO AF" lampeggia, significa che la stazione attualmente sintonizzata è priva di una frequenza alternativa.

#### Nota

Quando nell'area non esiste una frequenza alternativa o quando non si desidera ricercarne una, disattivare la funzione AF selezionando "AF-OFF".

continua alla pagina successiva →

## Per le stazioni prive di frequenza alternativa

Premere uno dei lati di **SEEK** mentre il nome della stazione lampeggia (entro 8 secondi).

L'apparecchio avvia la ricerca di un'altra frequenza con gli stessi dati PI (Programme Identification) (viene visualizzata l'indicazione "PI SEEK").

Se l'apparecchio non rileva gli stessi dati PI, torna alla frequenza selezionata in precedenza.

## Mantenimento di un programma regionale

Quando la funzione AF è attivata: le impostazioni predefinite di questo apparecchio limitano la ricezione a una regione specifica, in modo che la stazione sintonizzata non venga sostituita da una stazione regionale dal segnale più potente.

Se si intende lasciare tale area di ricezione regionale e se si desidera utilizzare la funzione AF in modo completo, selezionare "REG-OFF" nel MENU (pagina 21).

### Nota

Questa funzione non è disponibile nel Regno Unito e in altre aree.

## Funzione Local Link (solo per il Regno Unito)

Questa funzione consente di selezionare altre stazioni locali della stessa area, anche se non sono memorizzate sui tasti numerici.

- 1 Premere un tasto numerico del telecomando a scheda (da **1** a **6**) in corrispondenza del quale è memorizzata una stazione locale.
- 2 Entro 5 secondi, premere nuovamente il tasto numerico della stazione locale.
- 3 Ripetere questa procedura fino alla ricezione della stazione locale desiderata.

## Ascolto dei notiziari sul traffico

— TA/TP

Attivando le funzioni TA (Traffic Announcement) e TP (Traffic Programme), è possibile sintonizzarsi automaticamente su una stazione FM che trasmette notiziari sul traffico. Queste impostazioni funzionano indipendentemente dal programma FM o dalla sorgente CD o MD corrente; al termine del notiziario l'apparecchio torna alla sorgente originale.

**Premere più volte **TA** fino a quando non viene visualizzato "TA-ON".**

L'apparecchio avvia la ricerca delle stazioni con le informazioni sul traffico.

"TP" indica la ricezione di tali stazioni e "TA" lampeggia durante un notiziario sul traffico. Se viene visualizzato "NO TP", l'apparecchio continua la ricerca delle stazioni TP disponibili.

Per eliminare tutti gli annunci sul traffico, selezionare "TA-OFF".

Per	Premere
Eliminare il notiziario corrente	<b>TA</b>

### Suggerimento

È inoltre possibile eliminare il notiziario corrente premendo **SOURCE** o **MODE**.

## Preimpostazione del volume dei notiziari sul traffico

È possibile preimpostare il livello del volume dei notiziari sul traffico in modo da poterli udire chiaramente.

- 1 Per impostare il livello del volume desiderato, ruotare la manopola di controllo del volume.
- 2 Tenere premuto **TA** per 2 secondi. Viene visualizzata l'indicazione "TA" e memorizzata l'impostazione.

## Ascolto dei notiziari di emergenza

Se una delle funzioni AF o TA è attivata, gli annunci di emergenza ricevuti vengono automaticamente trasmessi durante l'ascolto di una stazione FM o di un CD/MD.



## Preselezione di stazioni RDS con impostazione AF e TA

Durante la preselezione di stazioni RDS, oltre alla frequenza viene memorizzata l'impostazione AF/TA (ON/OFF) di ogni stazione. È possibile selezionare un'impostazione diversa (per AF, TA o entrambe) per ogni stazione preselezionata oppure la stessa impostazione per tutte le stazioni preselezionate. Durante la preselezione di stazioni con "AF-ON", l'apparecchio memorizza automaticamente le stazioni con il segnale radio più forte.

### Preselezione della stessa impostazione per tutte le stazioni preselezionate

- 1 Selezionare una banda FM (pagina 13).
- 2 Premere **(AF)** e/o **(TA)** per selezionare "AF-ON" e/o "TA-ON".  
Si noti che selezionando "AF-OFF" e "TA-OFF" vengono memorizzate sia le stazioni non RDS che quelle RDS.
- 3 Premere **(MENU)**, quindi premere più volte uno dei lati di **(DISC/PRESET)** fino a quando non viene visualizzato "BTM".
- 4 Premere **(ENTER)** fino a quando non lampeggia l'indicazione "BTM".

### Preselezione di impostazioni diverse per ogni stazione preselezionata

- 1 Selezionare una banda FM e sintonizzarsi sulla stazione desiderata (pagina 14).
- 2 Premere **(AF)** e/o **(TA)** per selezionare "AF-ON" e/o "TA-ON".
- 3 Premere il tasto numerico desiderato del telecomando a scheda (da **(1)** a **(6)**) fino a quando non viene visualizzato "MEM".

Ripetere la procedura dal punto 1 per preselezionare altre stazioni.

## Sintonizzazione delle stazioni in base al tipo di programma

— PTY

È possibile sintonizzarsi su una stazione selezionando il tipo di programma che si desidera ascoltare.

Tipi di programma	Display
News	NEWS
Attualità	AFFAIRS
Informazioni	INFO
Sport	SPORT
Istruzione	EDUCATE
Teatro	DRAMA
Cultura	CULTURE
Scienza	SCIENCE
Vari	VARIED
Musica pop	POP M
Musica rock	ROCK M
Musica leggera	EASY M
Classica leggera	LIGHT M
Classica	CLASSICS
Altri tipi di musica	OTHER M
Bollettino meteorologici	WEATHER
Finanza	FINANCE
Programmi per bambini	CHILDREN
Sociale	SOCIAL A
Religione	RELIGION
Chat show	PHONE IN
Viaggi	TRAVEL
Tempo libero	LEISURE
Musica Jazz	JAZZ
Musica Country	COUNTRY
Musica nazionale	NATION M
Musica degli anni '50/'60	OLDIES
Musica folk	FOLK M
Documentari	DOCUMENT

continua alla pagina successiva →

### Nota

Non è possibile utilizzare questa funzione nelle nazioni in cui non sono disponibili i dati PTY (Programme Type selection).

- 1 Durante la ricezione FM, premere **(DSPL/PTY)** fino a quando non viene visualizzato "PTY".

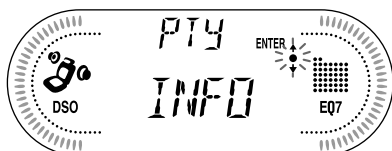

Se la stazione sta trasmettendo dati PTY, viene visualizzato il nome del tipo di programma corrente.

Se la stazione ricevuta non è una stazione RDS o se i dati RDS non vengono ricevuti, viene visualizzato "-----".

- 2 Premere più volte **(DISC/PRESET)** fino a quando non viene visualizzato il tipo di programma desiderato.

I tipi di programma appaiono nell'ordine indicato dalla tabella.

Se il tipo di programma non è specificato nei dati RDS, viene visualizzato "NONE".

- 3 Premere **(ENTER)**.

L'apparecchio avvia la ricerca di una stazione che trasmette il tipo di programma selezionato.

## Impostazione automatica dell'orologio

— CT

L'orologio viene impostato automaticamente mediante i dati CT (Clock Time) della trasmissione RDS.

- 1 Durante la ricezione radio, premere **(MENU)**, quindi premere più volte uno dei lati di **(DISC/PRESET)** fino a visualizzare "CT-OFF".

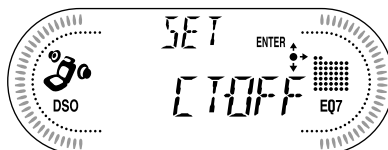

- 2 Premere più volte il lato (+) di **(SEEK)** fino a quando non viene visualizzato "CT-ON".

L'orologio è impostato.

- 3 Premere **(ENTER)** per tornare al display normale.

Per disattivare la funzione CT, selezionare "CT-OFF" al punto 2.

### Nota

- La funzione CT potrebbe non essere disponibile anche durante la ricezione di una stazione RDS.
- L'ora impostata mediante la funzione CT e l'ora corrente potrebbero non corrispondere.

## Altre funzioni

È inoltre possibile controllare l'apparecchio (e le unità CD/MD opzionali) tramite un telecomando a rotazione (**opzionale**).

## Uso del telecomando a rotazione

Innanzitutto, fissare l'etichetta appropriata a seconda della modalità in cui si desidera montare il telecomando a rotazione. Il telecomando a rotazione funziona tramite pressione dei tasti e/o rotazione dei comandi.

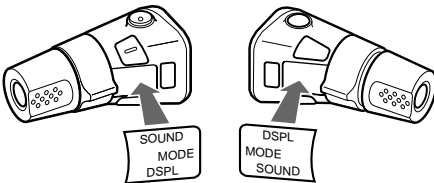

### Pressione dei tasti

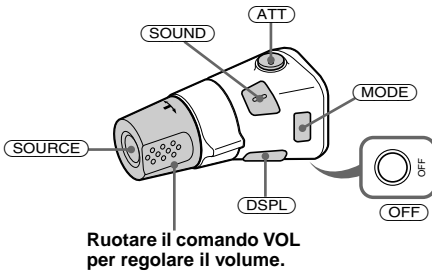

Premere	Per
(SOURCE)	Cambiare sorgente (radio/CD/MD*)/attivare l'alimentazione
(MODE)	Cambiare operazione (banda radio/lettore CD/lettore /MD*)
(ATT)	Attenuare il suono
(OFF) *2	Interrompere la riproduzione o la ricezione radiofonica/disattivare l'alimentazione
(SOUND)	Regolare il menu audio
(DSPL)	Modificare la voce del display*3

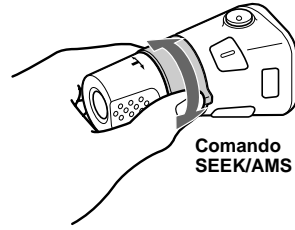

### Ruotare e rilasciare per:

– Saltare brani.

– Sintonizzare stazioni automaticamente.

### Ruotare, mantenere ruotato e rilasciare il telecomando per:

– Far avanzare rapidamente o in direzione inversa un brano.

– Trovare una stazione manualmente.

### Pressione e rotazione del telecomando

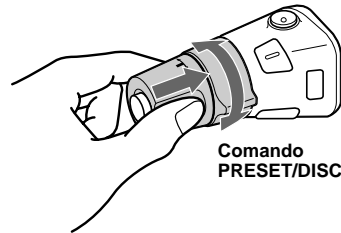

### Spingere verso l'interno e ruotare il telecomando per:

– Ricevere stazioni preselezionate.

– Cambiare disco.\*1

### Durante la riproduzione di un CD contenente file MP3\*4.

#### Premere verso l'interno e ruotare di nuovo velocemente per:

– Cambiare i dischi uno per volta.

#### Premere verso l'interno, quindi ruotare e tenere in posizione per:

– Cambiare gli album.

\*1 Solo se è collegato l'apparecchio opzionale corrispondente.

\*2 Se la chiave d'accensione dell'auto non è dotata della posizione ACC (accessoria), assicurarsi di premere (OFF) per 2 secondi per disattivare l'indicazione dell'orologio dopo avere spento il motore.

\*3 Se si utilizza la funzione RDS, è possibile premere (DSPL) per visualizzare la voce "PTY" nel display. Quindi, per ricevere i dati PTY, è possibile utilizzare solo l'apparecchio principale o il telecomando a scheda.

\*4 Disponibile solo quando è collegato un lettore CD opzionale con la funzione di controllo di file MP3.

## Modifica della direzione operativa

La direzione operativa dei comandi è impostata in fabbrica come illustrato di seguito.

Per aumentare

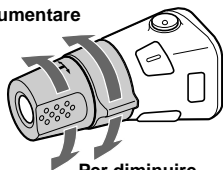

Per diminuire

Se si desidera montare il telecomando a rotazione sul lato destro del piantone di guida, è possibile invertire la direzione operativa dei comandi.

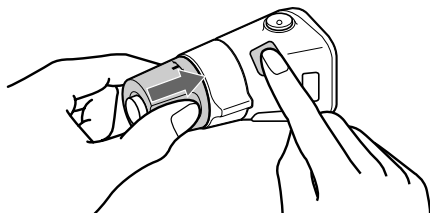

**Tenere premuto **(SOUND)** per 2 secondi premendo contemporaneamente il comando VOL.**

### **Suggerimento**

È inoltre possibile modificare la direzione operativa di questi comandi tramite l'apparecchio (pagina 21).

## Regolazione delle caratteristiche dell'audio

È possibile regolare i bassi, gli acuti, il bilanciamento e l'attenuatore.

### **1 Selezionare la voce che si desidera regolare premendo più volte **(SOUND)**.**

Ad ogni pressione di **(SOUND)**, la voce cambia come segue:

**BAS (bassi) → TRE (acuti) →**

**BAL (sinistra-destra) → FAD (anteriore-posteriore)**

### **2 Regolare la voce selezionata premendo uno dei lati di **(SEEK)**.**

Quando si effettua una regolazione con il telecomando a rotazione, premere **(SOUND)** e ruotare il comando VOL.

### **Nota**

Effettuare la regolazione entro 3 secondi dopo avere selezionato la voce.

## Attenuazione veloce dell'audio

(tramite il telecomando a rotazione o il telecomando a scheda)

**Premere **(ATT)** sul telecomando a rotazione o sul telecomando a scheda.**

Dopo la visualizzazione temporanea di "ATT-ON", nel display appare l'indicazione "ATT".

Per ripristinare il livello di volume precedente, premere di nuovo **(ATT)**.

### **Suggerimento**

Se al cavo ATT è collegato un cavo di interfaccia per telefoni per auto, non appena viene rilevata una telefonata in arrivo il livello del volume si abbassa automaticamente (funzione ATT di esclusione del volume).

# Modifica delle impostazioni dell'audio e del display

## — Menu

È possibile impostare le voci seguenti:

### SET (impostazione)

- CLOCK (orologio) (pagina 9)
- CT (segnale orario) (pagina 18)
- BEEP (segnale acustico) — per attivare o disattivare i segnali acustici.
- RM (telecomando a rotazione) — per modificare la direzione operativa dei comandi del telecomando.
  - Selezionare “NORM” per utilizzare il telecomando a rotazione in base all'impostazione predefinita.
  - Se si desidera montare il telecomando a rotazione sul lato destro del piantone di guida, selezionare “REV”.

### DSPL (display)

- D.INFO (informazione doppia) — per visualizzare contemporaneamente l'orologio e il modo di riproduzione (ON).
- AMBER/GREEN — per modificare l'illuminazione al colore ambra o verde (solo CDX-CA700).
- M.DSPL (display in movimento) — per selezionare il modo del display in movimento tra “1”, “2” e “OFF”.
  - Selezionare “1” per visualizzare modelli decorativi nel display e attivare il modo Demo del display.
  - Selezionare “2” per visualizzare modelli decorativi nel display e disattivare il modo Demo del display.
  - Selezionare “OFF” per disattivare il display in movimento.
- A.SCRL (scorrimento automatico)
  - Selezionare “ON” per scorrere automaticamente tutti i nomi visualizzati composti da più di 8 caratteri.
  - Quando la funzione A.SCRL viene disattivata e il nome del disco/brano viene cambiato, quest'ultimo non viene fatto scorrere.

### P/M (modo di riproduzione)

- LOCAL ON/OFF (modo di ricerca locale) (pagina 14)
  - Selezionare “ON” per sintonizzare solo le stazioni con segnali più forti.
- MONO ON/OFF (modo monofonico) (pagina 14)
  - Selezionare “ON” per l'ascolto monofonico delle trasmissioni FM in stereofonia. Selezionare “OFF” per tornare al modo normale.
- REG ON/OFF (regionale) (pagina 16)

### SND (audio)

- EQ7 TUNE (pagina 22) — per regolare la curva dell'equalizzatore.
- LOUD (enfasi dei bassi) — per accentuare i bassi e gli acuti anche a bassi volumi. I suoni dei bassi e degli acuti vengono potenziati.

#### 1 Premere **(MENU)**.

Per impostare A.SCRL, premere **(MENU)** durante la riproduzione CD/MD.

#### 2 Premere più volte uno dei lati di **(DISC/PRESET)** fino a quando non viene visualizzata la voce desiderata.

#### 3 Premere il lato **(+)** di **(SEEK)** per selezionare l'impostazione desiderata (ad esempio: “ON” o “OFF”).

#### 4 Premere **(ENTER)**.

Dopo avere impostato il modo desiderato, il display torna al modo di riproduzione normale.

#### **Nota**

La voce visualizzata cambia a seconda della sorgente.

#### **Suggerimento**

È possibile cambiare categoria in modo semplice (“SET”, “DSPL”, “P/M”, “SND” e “EDIT”) premendo uno dei lati di **(DISC/PRESET)** per 2 secondi.

## Impostazione dell'equalizzatore (EQ7)

È possibile selezionare un tipo di curva dell'equalizzatore per 7 tipi di musica (XPLD, VOCAL, CLUB, JAZZ, NEW AGE, ROCK, CUSTOM e OFF (equalizzatore impostato su OFF)).

È possibile memorizzare e regolare le impostazioni per la frequenza e il livello dell'equalizzatore.

### Selezione della curva dell'equalizzatore

**1** Premere **(SOURCE)** per selezionare una sorgente (radio, CD o MD).

**2** Premere più volte **(EQ7)** fino ad ottenere la curva dell'equalizzatore desiderata.

Ogni volta che si preme **(EQ7)**, la voce cambia.



Per annullare l'effetto di equalizzazione, selezionare "OFF". Dopo 3 secondi il display torna al modo di riproduzione normale.

### Regolazione della curva dell'equalizzatore

**1** Premere **(MENU)**.

**2** Premere più volte uno dei lati di **(DISC/PRESET)** fino a visualizzare "EQ7 TUNE", quindi premere **(ENTER)**.

**3** Premere uno dei lati di **(SEEK)** per selezionare la curva dell'equalizzatore desiderata, quindi premere **(ENTER)**.

Ad ogni pressione di **(SEEK)**, la voce cambia.

**4** Selezionare la frequenza e il livello desiderati.

**1** Premere uno dei lati di **(SEEK)** per selezionare la frequenza desiderata.

Ad ogni pressione di **(SEEK)**, la frequenza cambia.

62 Hz ↔ 157 Hz ↔ 396 Hz ↔ 1kHz  
↔ 2.5kHz ↔ 6.3kHz ↔ 16kHz

**2** Premere uno dei lati di

**(DISC/PRESET)** per impostare il livello di volume desiderato.

Il livello del volume può essere regolato per unità di 1 dB da -10 dB a +10 dB.



Per ripristinare l'impostazione di fabbrica della curva dell'equalizzatore, premere

**(ENTER)** per 2 secondi.

**5** Premere due volte **(MENU)**.

Una volta completata l'impostazione dell'effetto, viene visualizzato il modo di riproduzione normale.

## Impostazione della funzione DSO (Dynamic Soundstage Organizer)

Se i diffusori sono installati nella parte inferiore delle portiere, l'audio proviene dal basso e potrebbe non essere chiaro.

La funzione DSO (Dynamic Soundstage Organizer) crea un effetto audio migliore simulando la presenza di diffusori sul cruscotto (diffusori virtuali).

È possibile memorizzare l'impostazione DSO per ciascuna sorgente.

**1** Premere **(SOURCE)** per selezionare una sorgente (radio, CD o MD).

**2** Premere più volte **(DSO)** fino a quando non viene visualizzato "DSO-ON".

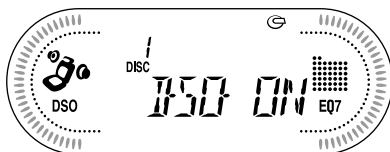

Per disattivare la funzione DSO, selezionare "DSO-OFF" al punto 2.

### Note

- A seconda del tipo di interni dell'auto o del tipo di musica, la funzione DSO potrebbe non funzionare correttamente.
- Se non è possibile ascoltare le trasmissioni FM, impostare DSO su OFF.

# Lettore CD per la riproduzione di MP3 (opzionale)

Il presente apparecchio può controllare lettori CD esterni per la riproduzione di MP3 mediante le funzioni CUSTOM FILE.

Se vengono collegati lettori CD per la riproduzione di MP3 opzionali, è possibile riprodurre dischi contenenti file MP3 e utilizzare le funzioni CUSTOM FILE (pagina 11, 13).

## Ascolto di file MP3

- 1 Premere più volte **(SOURCE)** per selezionare "CD".
- 2 Premere più volte **(MODE)** fino a quando non viene visualizzata l'indicazione corretta per il lettore CD per la riproduzione di MP3 ("CD1", "CD2", e così via).  
Viene avviata la riproduzione.

Per	Premere
Arrestare la riproduzione	<b>(OFF)</b>
Espellere il disco	<b>(OPEN)</b> quindi ▲
Saltare brani – Sensore musicale automatico	<b>(SEEK)</b> (◀◀/▶▶) [una volta per ogni brano]
Procedere velocemente in avanti/all'indietro – Ricerca manuale	<b>(SEEK)</b> (◀◀/▶▶) [tenere premuto fino al punto desiderato]
Saltare dischi – Selezione di dischi	<b>(DISC/PRESET)</b> (+/-) [una volta per ogni disco]
Saltare album – Selezione di album	<b>(DISC/PRESET)</b> (+/-) [tenere premuto fino al punto desiderato]

### Al termine dell'ultimo file del disco

L'indicazione relativa al numero di file passa a "1", quindi la riproduzione viene riavviata a partire dal primo file del disco.

### Note

- Se viene inserito un disco su cui non sono presenti file MP3 (brani), nel display relativo al tipo di disco viene visualizzato "CD" e viene avviata la riproduzione, sebbene non venga emesso l'audio.
- Prima di avviare la riproduzione di un brano, il presente apparecchio legge tutte le informazioni sui brani e sugli album contenute nel disco. A seconda della struttura del brano, è possibile che occorra attendere oltre un minuto prima che venga avviata la riproduzione. Durante questo intervallo di tempo, viene visualizzata l'indicazione "READ". Attendere fino a quando la riproduzione non viene avviata automaticamente una volta completata la lettura.

## Voci del display

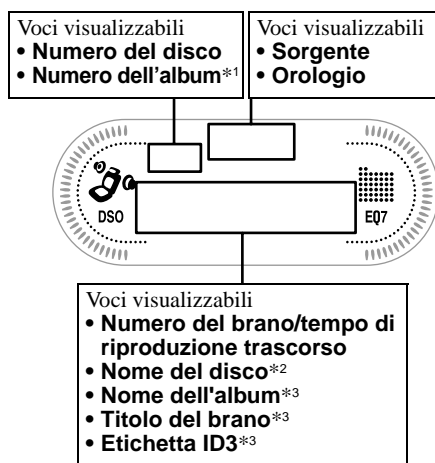

Per	Premere
Cambiare la voce del display	<b>(DSPL/PTY)</b>
Scorrere le voci del display	<b>(SCRL)</b>

\*1 Durante la visualizzazione di un'etichetta ID3, il numero dell'album non viene visualizzato.

\*2 Se al disco è stato assegnato un nome mediante il presente apparecchio utilizzando la funzione CUSTOM FILE, viene visualizzato il promemoria disco.

\*3 Durante la pressione di **(DSPL)**, "NO NAME" indica che non sono presenti i nomi del disco, dell'album o il titolo del brano e "NO ID3" indica che non è presente alcuna etichetta ID3.

continua alla pagina successiva →

### Note

- Alcuni caratteri non possono essere visualizzati. I caratteri e i simboli che non è possibile visualizzare appaiono come “\*”.
- Per alcune etichette ID3 composte da molti caratteri, è possibile che le informazioni non vengano fatte scorrere.
- Mediante il presente apparecchio, non è possibile visualizzare il nome dell'artista per ogni brano di un album.

### Suggerimento

Se la funzione A.SCRL (scorrimento automatico) viene impostata su OFF e il nome del disco/brano modificato, quest'ultimo non viene fatto scorrere.

## Riproduzione ripetuta dei brani

### — Riproduzione ripetuta

Quando raggiunge la fine, il disco nell'apparecchio principale ripete un brano, l'intero album o l'intero disco. Per la riproduzione ripetuta, è possibile selezionare le opzioni riportate di seguito:

- REP-TRACK — per ripetere un brano.
- REP-ALBM\*<sup>1</sup> — per ripetere un album.
- REP-DISC\*<sup>2</sup> — per ripetere un disco.

\*<sup>1</sup> Disponibile solo se è collegato un lettore CD opzionale con la funzione di controllo dei file MP3.

\*<sup>2</sup> Disponibile solo quando sono collegati uno o più apparecchi CD/MD opzionali.

**Durante la riproduzione, premere più volte ① sul telecomando a scheda fino a quando l'impostazione desiderata non viene visualizzata nel display.**

Viene avviata la riproduzione ripetuta.

Per tornare al modo di riproduzione normale, selezionare “REP-OFF”.

## Riproduzione dei brani in ordine casuale

### — Riproduzione in ordine casuale

È possibile selezionare:

- SHUF-ALBM\*<sup>1</sup> — per riprodurre in ordine casuale gli album nel lettore CD opzionale dotato della funzione di controllo dei file MP3.
- SHUF-DISC — per riprodurre in ordine casuale i brani del disco corrente.
- SHUF-CHGR\*<sup>2</sup> — per riprodurre in ordine casuale i brani nel lettore CD o MD opzionale corrente.
- SHUF-ALL\*<sup>3</sup> — per riprodurre in ordine casuale tutti i brani in tutti i lettori CD o MD collegati (incluso questo apparecchio).

\*<sup>1</sup> Questa funzione è disponibile solo se è collegato un lettore CD opzionale con la funzione di controllo dei file MP3.

\*<sup>2</sup> Disponibile solo quando sono collegati uno o più apparecchi CD (MD) opzionali.

\*<sup>3</sup> Disponibile solo quando uno o più lettori CD, o due o più lettori MD opzionali sono collegati.

**Durante la riproduzione, premere più volte ② sul telecomando a scheda fino a quando l'impostazione desiderata non viene visualizzata nel display.**

Viene avviata la riproduzione in ordine casuale.

Per tornare al modo di riproduzione normale, selezionare “SHUF-OFF”.

### Nota

Mediante la funzione “SHUF-ALL”, non è possibile riprodurre in ordine casuale i brani nei lettori CD insieme a quelli nei lettori MD.



# Informazioni aggiuntive

## Manutenzione

### Sostituzione del fusibile

Quando si sostituisce il fusibile, assicurarsi di utilizzare un fusibile dello stesso amperaggio di quello indicato sull'originale. Se il fusibile si brucia, controllare i collegamenti e sostituirlo. Se dopo la sostituzione si verifica un altro cortocircuito, potrebbe trattarsi di un problema interno. In tal caso, rivolgersi al più vicino rivenditore Sony.

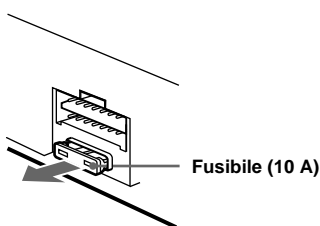

### Attenzione

Non usare mai un fusibile con un amperaggio superiore a quello del fusibile in dotazione all'apparecchio, onde evitare di danneggiare l'apparecchio.

### Pulizia dei connettori

Se i connettori tra l'apparecchio e il pannello anteriore sono sporchi, l'apparecchio potrebbe non funzionare correttamente. Per evitare questo problema, aprire il pannello anteriore, rimuoverlo (pagina 8), quindi pulire i connettori con un batuffolo di cotone imbevuto di alcol. Non esercitare forza eccessiva. Diversamente, i connettori potrebbero venire danneggiati.

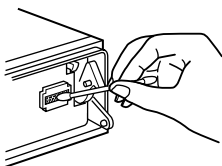

Unità principale



Lato posteriore del pannello frontale

### Note

- Per motivi di sicurezza, spegnere il motore prima di pulire i connettori e rimuovere la chiave dal dispositivo di accensione.
- Non toccare mai direttamente i connettori con le dita o con oggetti di metallo.

### Sostituzione della batteria al litio

In condizioni normali, le batterie durano circa un anno. (La durata potrebbe essere minore a seconda delle condizioni di utilizzo.) Quando la batteria si scarica, il raggio d'azione del telecomando a scheda diventa più corto. Sostituire la batteria con una batteria al litio CR2025 nuova. L'uso di tipi diversi di batteria potrebbe causare il rischio di incendi o di esplosioni.

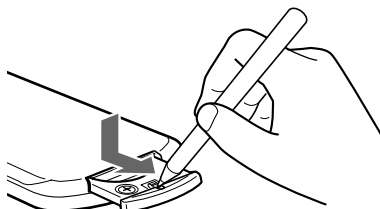

lato + verso l'alto

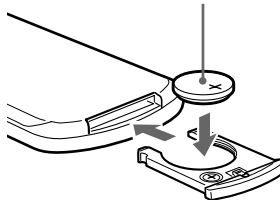

### Note sulla batteria al litio

- Tenere la batteria al litio lontana dalla portata dei bambini. Se la batteria viene inghiottita, consultare immediatamente un medico.
- Pulire la batteria con un panno asciutto per assicurare un perfetto contatto.
- Assicurarsi di rispettare la corretta polarità durante l'installazione della batteria.
- Non afferrare la batteria con pinze di metallo, in quanto potrebbe verificarsi un corto circuito.

### AVVERTENZA

La batteria può esplodere se usata scorrettamente. Pertanto, non deve essere ricaricata, smontata o gettata nel fuoco.

# Rimozione dell'apparecchio

## 1 Rimuovere il coperchio anteriore

- 1 Rimuovere il pannello anteriore (pagina 8).
- 2 Premere il morsetto all'interno del pannello anteriore utilizzando un cacciavite sottile.

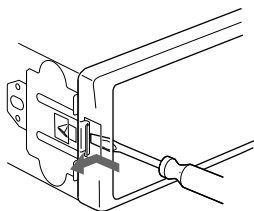

- 3 Ripetere il punto 2 per l'altro lato.

## 2 Rimuovere l'apparecchio

- 1 Usare un cacciavite sottile per spingere il morsetto sul lato sinistro dell'apparecchio, quindi tirare verso l'esterno il lato sinistro fino a che il fermo non lascia la struttura.

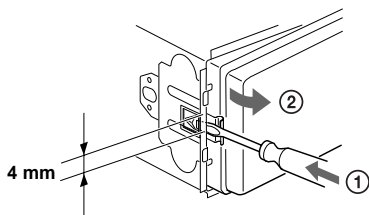

- 2 Ripetere il punto 1 per il lato destro.
- 3 Estrarre l'apparecchio dalla struttura facendolo scorrere.

# Caratteristiche tecniche

## Letture CD

Rapporto segnale-rumore	90 dB
Risposta in frequenza	10 – 20.000 Hz
Wow e flutter	A1 di sotto del limite misurabile

## Sintonizzatore\*

### FM

Campo di sintonia	87,5 – 108,0 MHz
Terminale antenna	Connettore antenna esterna
Frequenza intermedia	10,7 MHz/450 kHz
Sensibilità utilizzabile	8 dBf
Selettività	75 dB a 400 kHz
Rapporto segnale-rumore	66 dB (stereo), 72 dB (mono)
Distorsione armonica a 1 kHz	0,6 % (stereo), 0,3 % (mono)
Separazione	35 dB a 1 kHz
Risposta in frequenza	30 – 15.000 Hz

### MW/LW

Campo di sintonia	MW: 531 -1.602 kHz LW: 153 – 279 kHz
Terminale antenna	Connettore antenna esterna
Frequenza intermedia	10,7 MHz/450 kHz
Sensibilità	MW: 30 µV LW: 40 µV

\* di cui al par. 3 dell'Allegato A al D.M. 25/06/85 e al par. 3 dell'Allegato 1 al D.M. 27/08/87

## Amplificatore di potenza

Uscite	Uscite diffusori (connettori a tenuta)
Impedenza diffusori	4 – 8 ohm
Uscita di potenza massima	50 W × 4 (a 4 ohm)

## Generali

Uscite	Uscite audio (anteriori/ posteriori) Terminale di controllo del relé dell'antenna elettrica Terminale di controllo dell'amplificatore di potenza
Ingressi	Terminale di controllo ATT del telefono Terminale di ingresso controllo BUS Terminale ingresso audio BUS Terminale di ingresso del telecomando Terminale di ingresso dell'antenna
Comandi del tono	Bassi ±8 dB a 100 Hz Acuti ±8 dB a 10 kHz
Enfasi dei bassi	+8 dB a 100 Hz +2 dB a 10 kHz
Requisiti di alimentazione	Batteria auto da 12 V CC (massa negativa)
Dimensioni	Circa 178 × 50 × 178 mm (l/a/p)
Dimensioni di montaggio	Circa 182 × 53 × 162 mm (l/a/p)
Peso	Circa 1,2 kg
Accessori in dotazione	Telecomando a scheda (1) Elementi per l'installazione e il collegamento (1 set) Custodia pannello anteriore (1)
Accessori opzionali	Telecomando a rotazione RM-X4S Cavo BUS (in dotazione con un cavo a piedini RCA) RC-61 (1 m), RC-62 (2 m)
Apparecchiatura opzionale	Cambia CD (6 dischi) CDX-T70MX, CDX-T69 Cambia MD (6 dischi) MDX-66XLP Lettore MG-MS System-up MGS-X1 Selettore di sorgente XA-C30

### Nota

Questo apparecchio non può essere collegato a un preamplificatore digitale o a un equalizzatore.

Il design e le caratteristiche tecniche sono soggetti a modifiche senza preavviso.

# Guida alla soluzione dei problemi

Fare riferimento alla seguente lista di verifica per risolvere la maggior parte dei problemi che si potrebbero verificare nell'uso di questo apparecchio.

Prima di esaminare l'elenco che segue, verificare i collegamenti e le procedure d'uso dell'apparecchio.

## Generali

### Non viene prodotto alcun suono.

- Ruotare la manopola di controllo del volume in senso orario per regolare il volume.
- Annullare la funzione ATT.
- Per il sistema a 2 diffusori, impostare il comando dell'attenuatore sulla posizione centrale.

### Il contenuto della memoria è stato cancellato.

- È stato premuto il tasto RESET.  
→ Reinserire i dati in memoria.
- Il cavo di alimentazione o la batteria sono stati scollegati.
- Il cavo di alimentazione non è collegato correttamente.

### Non viene emesso alcun segnale acustico.

- Il segnale acustico è disattivato (pagina 21).
- Un amplificatore di potenza opzionale è collegato e l'amplificatore incorporato non viene utilizzato.

### Nel display non viene visualizzata alcuna indicazione.

- L'indicazione dell'orologio scompare se si tiene premuto (OFF) per 2 secondi.  
→ Premere di nuovo (OFF) per 2 secondi per visualizzare l'orologio.
- Rimuovere il pannello anteriore e pulire i connettori. Per ulteriori informazioni, vedere "Pulizia dei connettori" a pagina 25.

### Le stazioni memorizzate e l'ora esatta sono cancellate.

#### Si è bruciato il fusibile.

L'audio è disturbato quando la chiave di accensione è sulla posizione ON, ACC o OFF.

I cavi non sono collegati correttamente al connettore di alimentazione degli accessori dell'auto.

### L'apparecchio non riceve l'alimentazione.

- Verificare il collegamento. Se i collegamenti sono corretti, controllare il fusibile.
- L'auto è priva della posizione ACC.  
→ Premere (SOURCE) (o inserire un disco) per accendere l'apparecchio.

### L'apparecchio è continuamente alimentato.

L'auto è priva della posizione ACC.

### L'antenna elettrica non si estende.

L'antenna elettrica non dispone di scatola a relé.

## Riproduzione di CD/MD

### Non è possibile inserire un disco.

- È caricato un altro CD/MD.
- Il CD/MD è stato inserito forzatamente in senso contrario o nel modo sbagliato.

### La riproduzione non viene avviata.

- Il disco MD è difettoso o il CD è sporco.
- Il CD-R/CD-RW non è finalizzato.
- Si è tentato di riprodurre un CD-R/CD-RW per uso non audio.
- Alcuni CD-R/CD-RW potrebbero non venire riprodotti a causa dell'apparecchiatura di registrazione utilizzata o delle condizioni del disco.

### Un disco viene espulso automaticamente.

La temperatura ambiente è superiore a 50°C.

### I tasti per le operazioni non funzionano.

#### I CD non vengono espulsi.

Premere il tasto RESET di azzeramento.

### Il suono salta a causa di vibrazioni.

- L'apparecchio è installato con un'angolazione superiore a 60°.
- L'apparecchio non è installato in una parte stabile dell'auto.

### Il suono salta.

Il disco è sporco o difettoso.

### L'indicazione "-----" non scompare.

È stato attivato il modo di modifica del nome.  
→ Tenere premuto (LIST) per 2 secondi.

## Ricezione radiofonica

### Non è possibile effettuare la sintonizzazione preselezionata.

- Memorizzare la frequenza corretta.
- Il segnale di trasmissione è troppo debole.

---

**Le stazioni non possono essere ricevute. Il suono è disturbato.**

- Collegare il cavo di controllo (blu) dell'antenna elettrica o il cavo di alimentazione accessori (rosso) al cavo di alimentazione di un preamplificatore di antenne per auto (solo se l'auto dispone di antenna FM/MW/LW incorporata sul vetro posteriore/laterale).
- Verificare il collegamento dell'antenna dell'auto.
- L'antenna dell'auto non si estende.  
→ Verificare il collegamento del cavo di controllo dell'antenna elettrica.
- Verificare la frequenza.
- Quando il modo DSO è attivato, l'audio è a volte disturbato.  
→ Impostare il modo DSO su "OFF" (pagina 22).

---

**La sintonizzazione automatica non funziona.**

- Il modo di ricerca locale è impostato su "ON".  
→ Impostarlo su "OFF" (pagina 21).
- Il segnale di trasmissione è troppo debole.  
→ Eseguire la sintonizzazione manuale.

---

**L'indicazione "ST" lampeggia.**

- Sintonizzare la frequenza in modo corretto.
- Il segnale di trasmissione è troppo debole.  
→ Impostare il modo di ricezione monofonica (pagina 21).

---

**Un programma trasmesso in stereofonia viene ricevuto in monofonia.**

- L'apparecchio è impostato sul modo di ricezione monofonica.  
→ Annullare il modo di ricezione monofonica (pagina 21).

---

**RDS**

---

**Dopo alcuni secondi di ascolto, si avvia la ricerca.**

- La stazione non è TP oppure il segnale è debole.  
→ Premere più volte (TA) fino a visualizzare "TA-OFF".

---

**Nessun notiziario sul traffico.**

- Attivare la funzione "TA".
- La stazione non trasmette notiziari sul traffico pur essendo una stazione TP.  
→ Sintonizzarsi su un'altra stazione.

---

**PTY visualizza "-----".**

- La stazione corrente non è una stazione RDS.
- I dati RDS non vengono ricevuti.

---

# Messaggi e indicazioni di errore

---

**Indicazioni di errore**

---

**(per questo apparecchio e per i cambia CD/MD opzionali)**

Le seguenti indicazioni lampeggiano per circa 5 secondi e viene emesso un segnale acustico.

---

**BLANK\*<sup>1</sup>**

- Non sono stati registrati brani sull'MD.\*<sup>2</sup>  
→ Riprodurre un MD contenente brani registrati.

---

**ERROR\*<sup>1</sup>**

- Il CD è sporco o è stato inserito in senso contrario.\*<sup>2</sup>  
→ Pulire il CD o inserirlo correttamente.
- Il CD/MD inserito non viene riprodotto per un problema non specificato.\*<sup>2</sup>  
→ Inserire un altro CD/MD.

---

**HI TEMP**

- La temperatura ambiente è superiore a 50°C.  
→ Attendere fino a che la temperatura non sia scesa sotto i 50°C.

---

**NO DISC**

- Non è stato inserito alcun disco nel lettore CD/MD.  
→ Inserire un disco nel lettore CD/MD.

---

**NO MAG**

- Il contenitore di dischi non è inserito nel lettore CD/MD.  
→ Inserire il contenitore di dischi nel lettore CD/MD.

---

**NO MUSIC**

- Nel lettore CD in grado di riprodurre il formato MP3 è stato inserito un CD non musicale.  
→ Inserire un CD musicale nel lettore CD in grado di riprodurre il formato MP3.

---

**NOTREADY**

- Il coperchio dell'apparecchio MD è aperto o gli MD non sono inseriti correttamente.  
→ Chiudere il coperchio o inserire gli MD correttamente.

---

**RESET**

- Il lettore CD/MD non funziona per un problema non specificato.  
→ Premere il tasto RESET sull'apparecchio.

---

\*<sup>1</sup> Quando il cambia CD/MD è collegato all'apparecchio, nel display viene visualizzato il numero di disco del CD o dell'MD.

\*<sup>2</sup> Il numero di disco del disco che causa l'errore viene visualizzato nel display.

continua alla pagina successiva →

Se le soluzioni qui riportate non risolvono il problema, rivolgersi al più vicino rivenditore Sony.

---

### **Messaggi**

---

#### **L.SEK +/-**

Il modo di ricerca locale è attivato durante la sintonizzazione automatica (pagina 14).

---

#### **NO AF**

Non esiste una frequenza alternativa per la stazione corrente.

---

#### **“L L L L” o “D D D D”**

È stato raggiunto l'inizio o la fine del disco e non è possibile andare oltre.

---



# Welkom!

Dank u voor aankoop van deze Sony Compact Disc Player. Dit toestel biedt u tal van mogelijkheden die u nog beter kunt benutten met behulp van:

- Los verkrijgbare CD/MD-apparatuur (wisselaars en spelers)\*1.
- CD TEXT informatie (verschijnt wanneer een CD TEXT disc\*2 wordt afgespeeld).
- **Meegeleverd toebehoren**  
Kaartafstandsbediening RM-X118
- **Los verkrijgbaar toebehoren**  
Bedieningssatelliet RM-X4S

\*1 *Dit toestel werkt alleen met Sony-producten.*

\*2 *Een CD TEXT disc is een audio CD die informatie bevat zoals disc-naam, artiestennaam en tracknamen. Deze informatie is opgenomen op de disc.*

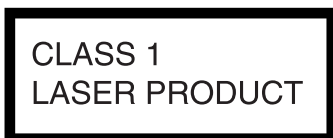

Dit label bevindt zich onderaan op het toestel.



Dit label bevindt zich op het chassis van de aandrijfeenheid.



# Inhoudsopgave

Bedieningselementen . . . . .	4
Voorzorgsmaatregelen . . . . .	6
Opmerkingen betreffende compact discs . . .	6

## Aan de slag

Instellingen wissen . . . . .	7
Het frontpaneel verwijderen . . . . .	8
Klok instellen . . . . .	9

## CD-speler

### CD/MD-apparatuur

#### (los verkrijgbaar)

Een disc afspelen . . . . .	9
Weergave via het display . . . . .	10
Tracks herhaaldelijk afspelen	
— Repeat Play . . . . .	11
Tracks afspelen in willekeurige volgorde	
— Shuffle Play . . . . .	11
Een CD benoemen	
— Disc Memo* . . . . .	11
Een disc zoeken op naam	
— List-up* . . . . .	12

\* Beschikbare functies met los verkrijgbare CD/MD-apparatuur

## Radio

Zenders automatisch opslaan	
— Best Tuning Memory (BTM) . . . . .	13
Opgeslagen zenders ontvangen . . . . .	13
Alleen bepaalde zenders vastleggen . . . . .	14
Afstemmen op een zender uit een lijst	
— List-up . . . . .	14

## RDS

Overzicht van RDS . . . . .	14
Automatisch herafstemmen voor optimale ontvangst	
— AF functie . . . . .	15
Verkeersinformatie beluisteren	
— TA/TP . . . . .	16
RDS-zenders instellen met AF- en TA-gegevens . . . . .	16
Afstemmen op zenders volgens programmatype	
— PTY . . . . .	17
Klok automatisch instellen	
— CT . . . . .	18

## Andere functies

Gebruik van de bedieningssatelliet . . . . .	18
De geluidskarakteristieken wijzigen . . . . .	20
Het geluid snel dempen . . . . .	20
Instellingen voor het geluid en het display wijzigen	
— Menu . . . . .	20
De equalizer instellen (EQ7) . . . . .	21
Dynamic Soundstage Organizer (DSO) instellen . . . . .	22

## CD MP3-apparatuur (los verkrijgbaar)

Een MP3-bestand beluisteren . . . . .	22
Weergave via het display . . . . .	23
Tracks herhaaldelijk afspelen	
— Repeat Play . . . . .	23
Tracks afspelen in willekeurige volgorde	
— Shuffle Play . . . . .	24

## Aanvullende informatie

Onderhoud . . . . .	24
Het toestel verwijderen . . . . .	25
Technische gegevens . . . . .	26
Verhelpen van storingen . . . . .	27
Foutmeldingen . . . . .	28

# Bedieningselementen

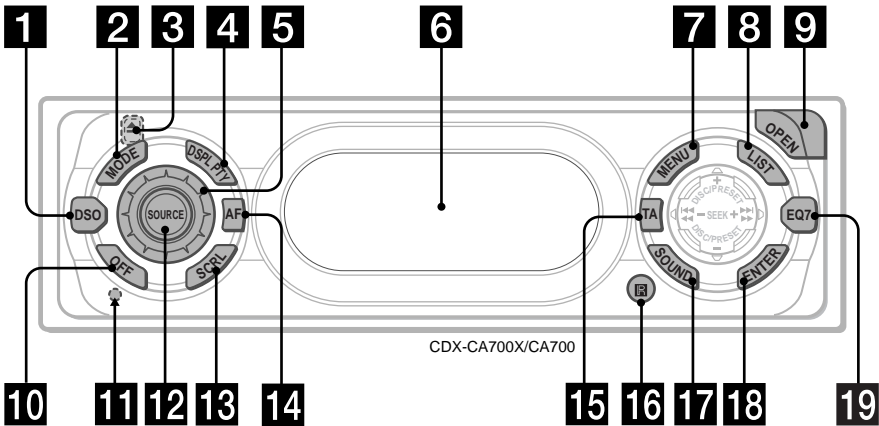

Raadpleeg de volgende pagina's voor meer details.

**1 DSO toets** 22

**2 MODE toets**

Om de werkingsstand te wijzigen.

**3 ▲ (uitwerp) toets** (op de voorzijde van het toestel, achter het frontpaneel) 10

**4 DSPL/PTY (display mode/ programmatype) toets**

**5 Volumeregelpknop** 16

**6 Display**

**7 MENU toets**

Om menu's te tonen.

**8 LIST toets** 12, 14

**9 OPEN toets** 8, 9

**10 OFF (Stop/UIT) toets\*** 8, 10

**11 RESET toets** (op de voorzijde van het toestel, achter het frontpaneel) 7

**12 SOURCE (AAN/Radio/CD/MD) toets**

Om een bron te kiezen.

**13 SCRL (scroll) toets** 10

**14 AF toets** 15, 16

**15 TA toets** 16

**16 Sensor voor kaartafstandsbediening**

**17 SOUND toets** 20

**18 ENTER toets**

Om een instelling te bevestigen.

**19 EQ7 toets** 21

**\* Opgelet bij het monteren in een auto waarvan het contactslot geen ACC (accessory) stand heeft**

Druk **OFF** op het toestel gedurende 2 seconden in om de klokweergave uit te schakelen nadat de motor is afgezet.

Indien u dat niet doet, wordt de klokweergave niet afgezet en raakt de batterij uitgeput.

## Kaartafstandsbediening RM-X118

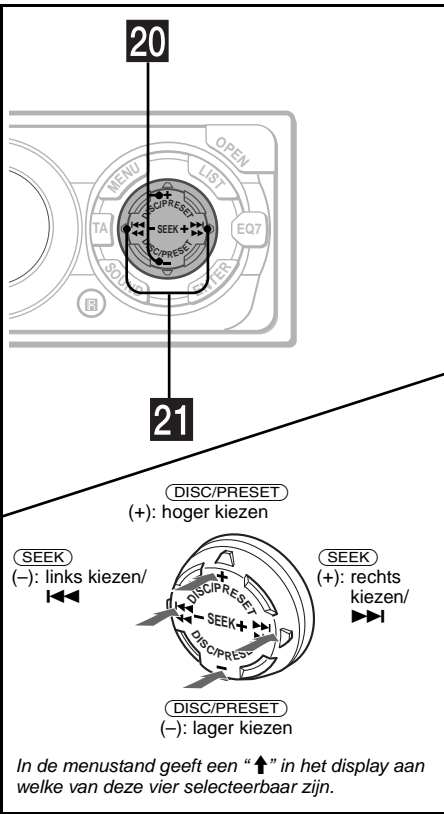

### 20 DISC/PRESET toetsen (+/-)

Om voorinstelzenders te ontvangen, te veranderen van disc\*1, albums over te slaan\*2 en een menu te kiezen.

\*1 Wanneer los verkrijgbare CD/MD-apparatuur is aangesloten.

\*2 Alleen beschikbaar wanneer los verkrijgbare CD-apparatuur met MP3-bestandsfunctie is aangesloten.

### 21 SEEK toetsen (-/+)

Om tracks over te slaan, snel vooruit of achteruit te gaan, automatisch af te stemmen op zenders, handmatig een zender te zoeken en een instelling te kiezen.

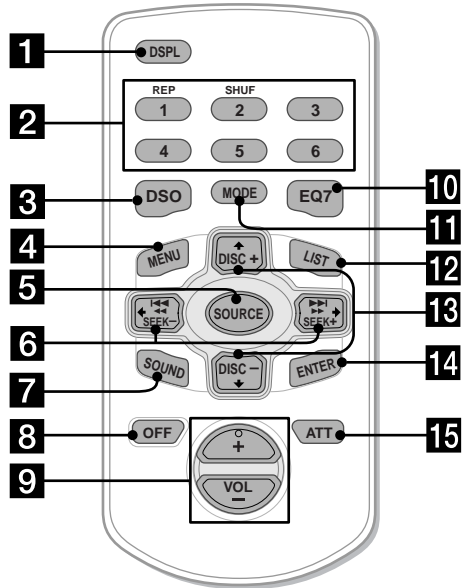

De overeenkomstige toetsen op de kaartafstandsbediening bedienen dezelfde functies als die op het toestel.

### 1 DSPL toets

### 2 Cijfertoetsen

① REP

② SHUF

Om zenders op te slaan, opgeslagen zenders te ontvangen.

### 3 DSO toets

### 4 MENU toets

### 5 SOURCE toets

### 6 SEEK (←/→) toetsen

### 7 SOUND toets

### 8 OFF toets

### 9 VOL (+/-) toetsen

### 10 EQ7 toets

### 11 MODE toets

### 12 LIST toets

### 13 DISC (↑/↓) toetsen

### 14 ENTER toets

### 15 ATT toets

### Opmerking

Wanneer het toestel wordt afgezet door (OFF) gedurende 2 seconden in te drukken, kan het niet worden bediend met de kaartafstandsbediening tenzij (SOURCE) op het toestel wordt ingedrukt of er eerst een disc wordt ingebracht om het toestel te activeren.

### Tip

Zie "De lithiumbatterij vervangen" op pagina 25 voor details omtrent het vervangen van de batterijen.

## Voorzorgsmaatregelen

- Wanneer uw auto in de volle zon geparkeerd stond, moet u eerst het toestel laten afkoelen alvorens het in gebruik te nemen.
- Een elektrisch bediende antenne schuift automatisch uit wanneer het toestel wordt aanzet.

Met alle vragen of problemen met betrekking tot dit toestel die niet aan bod komen in deze gebruiksaanwijzing kunt u steeds terecht bij uw Sony handelaar.

### Condensvorming

Op een regenachtige dag of in een zeer vochtige omgeving kan op de lenzen in het toestel vocht condenseren. In dat geval kan de werking van het toestel zijn verstoord. Verwijder in dat geval de disc en wacht ongeveer een uur tot alle condensvocht is verdampt.

### Behoud van een optimale geluidskwaliteit

Let op dat u geen drankjes op het toestel of discs morst.

## Opmerkingen betreffende compact discs

- Raak het oppervlak van de disc niet aan om ze schoon te houden. Neem de disc vast aan de rand.
- Bewaar uw discs in hun doosje of disc-magazijn wanneer u ze niet gebruikt. Stel discs niet bloot aan hitte/hoge temperaturen. Laat ze niet achter in een geparkeerde auto of op het dashboard/de hoedenplank.

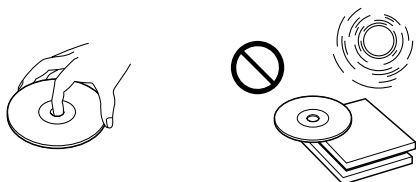

- Kleef geen labels en gebruik ook geen discs met kleverige inkt/resten. Dergelijke discs kunnen stoppen met draaien, waardoor de werking wordt verstoord of de disc beschadigd kan raken.

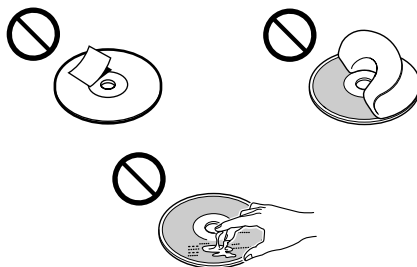

- Gebruik geen discs waarop stickers zijn gekleefd. Indien dergelijke discs toch worden gebruikt, kan dat leiden tot:
  - het niet uitwerpen van een disc (doordat een sticker losraakt en het uitwerpmechanisme blokkeert);
  - het niet correct uitlezen van audiogegevens (b.v. geluid verspringt of wordt niet weergegeven) doordat de sticker onder invloed van de warmte krimpt en de disc kromtrekt;
- Discs met afwijkende vormen (b.v. hart, vierkant, ster) kunnen niet met deze dit toestel worden afgespeeld. Indien u dat toch doet, kan het toestel worden beschadigd. Gebruik geen dergelijke discs.
- U kunt geen 8 cm CD's afspelen.

- Maak een disc voor het afspelen altijd schoon met een in de handel verkrijgbare doek. Wrijf van binnen naar buiten toe. Gebruik geen solventen zoals benzine, thinner en in de handel verkrijgbare reinigingsmiddelen of antistatische sprays voor grammofoonplaten.



### Opmerkingen bij CD-R/CD-RW discs

- Audio CD-R's (opneembare CD's)/CD-RW's (herschrijfbaar CD's) kunnen met dit toestel worden afgespeeld. Audio CD-R's/CD-RW's zijn hieraan te herkennen.



Dit geeft aan dat een disc niet geschikt is voor audiotoeepassingen.



- Sommige CD-R's/CD-RW's (afhankelijk van de opname-apparatuur of de staat van de disc) kunnen niet met dit toestel worden afgespeeld.
- U kunt geen CD-R/CD-RW afspelen die niet is gefinaliseerd\*.

\* Proces dat nodig is om een opgenomen CD-R/CD-RW disc af te spelen met een CD-speler.

## Aan de slag

### Instellingen wissen

Voor u het toestel voor het eerst in gebruik neemt of na het vervangen van de autobatterij of het wijzigen van de aansluitingen, dient u de instellingen van het toestel te wissen.

Verwijder het frontpaneel en druk met een puntig voorwerp zoals bijvoorbeeld een balpen op de RESET knop.



RESET toets

#### Opmerking

Door op de RESET knop te drukken, worden de klokinstelling en bepaalde geheugenfuncties gewist.

# Het frontpaneel verwijderen

Het frontpaneel van dit toestel kan worden verwijderd ter beveiliging tegen diefstal.

## Waarschuwingstoon

Wanneer u het contact in de stand OFF zet zonder het voorpaneel te verwijderen, weerklinkt de waarschuwingstoon gedurende enkele seconden.

Wanneer u een los verkrijgbare versterker aansluit en de ingebouwde versterker niet gebruikt, wordt de pieptoon uitgeschakeld.

### 1 Druk op **(OFF)** \*.

CD/MD-weergave of radio-ontvangst stopt (sleutelverlichting en display blijven aan).

\* Indien uw auto niet is voorzien van een contactslot met ACC stand, moet u het toestel afzetten door **(OFF)** 2 seconden lang in te drukken om te voorkomen dat de batterij uitgeput raakt.

### 2 Druk op **(OPEN)**, schuif het frontpaneel naar rechts en trek voorzichtig aan de linkerkant van het frontpaneel.

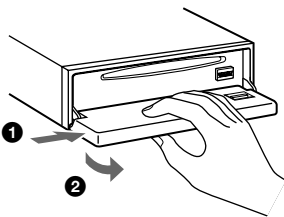

#### Opmerkingen

- Als u het frontpaneel losmaakt terwijl het toestel nog aan staat, wordt het automatisch uitgeschakeld om te voorkomen dat de luidsprekers worden beschadigd.
- Druk niet te hard op het frontpaneel en het display.
- Stel het frontpaneel niet bloot aan hitte/hoge temperaturen of vocht. Laat het niet achter in een geparkeerde auto of op het dashboard/de hoedenplank.

#### Tip

Neem het frontpaneel mee in het meegeleverde etui.

## Het frontpaneel bevestigen

Plaats de opening **(A)** in het frontpaneel op de stift **(B)** op het toestel en druk vervolgens lichtjes op de linkerkant.

Druk op **(SOURCE)** (of plaats een CD) om het toestel te laten werken.

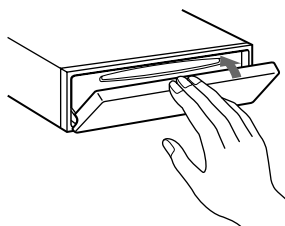
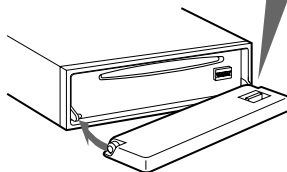
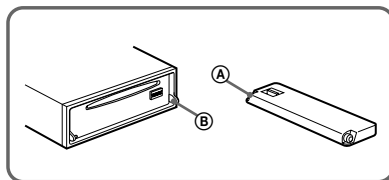

#### Opmerking

Plaats niets op de binnenkant van het frontpaneel.

## Klok instellen

De digitale klok werkt met het 24-urensysteem.

Voorbeeld: Stel de klok in op 10:08

- 1 Druk op (MENU) en vervolgens herhaaldelijk op een van beide zijden van (DISC/PRESET) tot "CLOCK" verschijnt.**

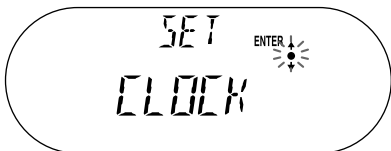

- 1 Druk op (ENTER).**  
De uren knipperen.
- 2 Druk op een van beide zijden van (DISC/PRESET) om de uren in te stellen.**
- 3 Druk op de (+) zijde van (SEEK).**  
De minuten knipperen.
- 4 Druk op een van beide zijden van (DISC/PRESET) om de minuten in te stellen.**

- 2 Druk op (ENTER).**



De klok begint te lopen. Na het instellen van de klok keert het display terug naar de normale weergavestand.

### Tips

- U kunt de klok automatisch instellen met de RDS functie (pagina 18).
- Als D.INFO op ON staat, wordt de tijd altijd weergegeven (pagina 20).

## CD-speler CD/MD-apparaat (los verkrijgbaar)

Met dit toestel kunt u niet alleen een CD afspelen maar ook externe CD/MD-apparaat bedienen.

Wanneer MP3 compatibele CD-apparaat (b.v. MP3 CD-wisselaar) wordt aangesloten, kunt u gecomprimeerde MP3-audiobestanden goed afspelen. Zie "CD MP3-apparaat (los verkrijgbaar)" op pagina 22.

### Opmerking

Wanneer u los verkrijgbare CD-apparaat aansluit met CD TEXT functie, verschijnt de CD TEXT informatie in het uitleesvenster wanneer u een CD TEXT disc afspeelt.

## Een disc afspelen

(Met dit toestel)

- 1 Druk op (OPEN) en plaats de disc (met het label omhoog).**

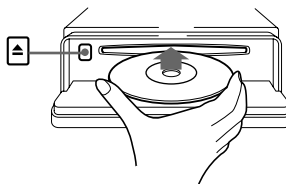

- 2 Sluit het frontpaneel.**

Het afspelen begint automatisch.

Indien er al een disc in het toestel zit, drukt u herhaaldelijk op (SOURCE) tot "CD" verschijnt om de weergave te starten.

vervolg op volgende pagina →

Om	Druk op
De weergave te stoppen	(OFF)
De disc uit te werpen	(OPEN) en vervolgens op 
Tracks over te slaan – Automatic Music Sensor	(SEEK) (◀◀/▶▶) [eenmaal voor elke track]
Snel vooruit/ achteruit – Manual Search	(SEEK) (◀◀/▶▶) [tot gewenst punt]

#### Opmerkingen

- Wanneer (SEEK) wordt ingedrukt terwijl de eerste/laatste track op de disc speelt, springt de weergave naar de eerste/laatste track op de disc.
- Na de laatste track op de disc begint de weergave opnieuw vanaf de eerste track.
- Wanneer los verkrijgbare apparatuur is aangesloten, gaat de weergave door met de los verkrijgbare CD/MD-apparatuur.

### (Met los verkrijgbare apparatuur)

- 1 Druk herhaaldelijk op (SOURCE) om “CD” of “MD (MS\*)” te kiezen.
- 2 Druk herhaaldelijk op (MODE) tot het gewenste toestel verschijnt.  
Het afspeLEN begint.

\* MS: MG Memory Stick System-up Player MGS-X1

Om	Druk op
Discs over te slaan – Disc-keuze	(DISC/PRESET) (+/-)

#### Opgelet bij aansluiting van MGS-X1 en MD-apparatuur

- Dit toestel herkent de MGS-X1 als MD-apparatuur.
- Voor weergave met MGS-X1 drukt u op (SOURCE) om “MS” of “MD” te kiezen. Als “MS” verschijnt in het brondisplay, begint MGS-X1 te spelen. Als “MD” verschijnt in het brondisplay, druk dan op (MODE) om “MS” te kiezen en de weergave te starten.
  - Voor weergave met MD-apparatuur, drukt u op (SOURCE) om “MD” of “MS” te kiezen. Wanneer het gewenste MD-apparaat verschijnt in het brondisplay, start de weergave. Als “MS” of een ander MD-apparaat verschijnt in het brondisplay, druk dan op (MODE) om het MD-apparaat te kiezen en de weergave te starten.

## Weergave via het display

Bij het veranderen van disc/track verschijnt een geregistreerde titel\*1 van de nieuwe disc/track automatisch (als de Auto Scroll functie “ON” staat, rollen namen van meer dan 8 tekens in het uitleesvenster (pagina 20)).

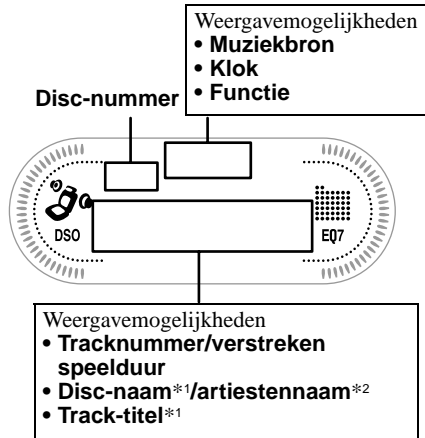

Om	Druk op
De weergave via het display te wijzigen	(DSPL/PTY)
Het display te laten rollen	(SCRL)

\*1 Wanneer (DSPL/PTY) wordt ingedrukt, geeft “NO NAME” aan dat er geen Disc Memo (pagina 11) of voorinstelde naam kan worden weergegeven.

\*2 Alleen voor CD TEXT discs met de artiestennaam.

#### Opmerkingen

- Sommige tekens kunnen niet worden getoond.
- Bij sommige CD TEXT discs met zeer veel tekens kan de informatie niet rollen.
- Dit toestel kan de artiestennaam voor elke track van een CD TEXT disc niet weergeven.

#### Tip

Als A.SCRL (Auto Scroll) UIT (OFF) staat en de disc/track-naam wordt gewijzigd, rolt de disc/track-naam niet.



## Tracks herhaaldelijk afspelen

### — Repeat Play

De disc in het hoofdtoestel herhaalt een track of de hele disc wanneer die ten einde is. Voor herhaalde weergave hebt u de keuze uit:

- REP-TRACK — om een track te herhalen.
- REP-DISC\* — om een disc te herhalen.

\* Alleen beschikbaar wanneer los verkrijgbare CD/MD-apparatuur is aangesloten.

**Druk tijdens de weergave herhaaldelijk op ① op de kaartafstandsbediening tot de gewenste instelling verschijnt in het display.**

Repeat Play start.

Kies “REP-OFF” om terug te keren naar normale weergave.

## Tracks afspelen in willekeurige volgorde

### — Shuffle Play

U kunt kiezen uit:

- SHUF-DISC — om de tracks op de huidige disc in willekeurige volgorde af te spelen.
- SHUF-CHGR\*<sup>1</sup> — om de tracks in de los verkrijgbare CD (MD) apparatuur in willekeurige volgorde af te spelen.
- SHUF-ALL\*<sup>2</sup> — om alle tracks in alle aangesloten CD (MD) apparatuur (inclusief dit toestel) in willekeurige volgorde af te spelen.

\*<sup>1</sup> Alleen beschikbaar wanneer los verkrijgbare CD (MD)-apparatuur is aangesloten.

\*<sup>2</sup> Alleen beschikbaar wanneer één of meer los verkrijgbare CD-apparaten of twee of meer los verkrijgbare MD-apparaten zijn aangesloten.

**Druk tijdens de weergave herhaaldelijk op ② op de kaartafstandsbediening tot de gewenste instelling verschijnt in het display.**

Shuffle Play start.

Kies “SHUF-OFF” om terug te keren naar normale weergave.

### Opmerking

“SHUF-ALL” werkt niet met een CD- en MD-speler samen.

## Een CD benoemen

— Disc Memo (voor CD-apparatuur met CUSTOM FILE functie)

U kunt elke disc zelf benoemen (Disc Memo). Een disc-naam kan uit maximum 8 tekens bestaan. Een benoemde CD kunt u zoeken op naam (pagina 12).

- 1 Start de weergave van de disc die u in een CD-toestel wilt benoemen met de CUSTOM FILE functie.
- 2 Druk op **(MENU)** en vervolgens herhaaldelijk op een van beide zijden van **(DISC/PRESET)** tot “NAMEEDIT” verschijnt.
- 3 Druk op **(ENTER)**.

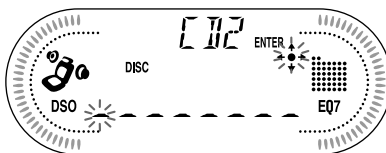

Het toestel herhaalt de disc tijdens de benoemingsprocedure.

- 4 Voer de tekens in.

① Druk herhaaldelijk op de (+)\*<sup>1</sup> zijde van **(DISC/PRESET)** om het gewenste teken te kiezen.

A → B → C ... → 0 → 1 → 2 ... → +  
→ - → \* ... → \_\*<sup>2</sup> → A

\*<sup>1</sup> Om de volgorde om te keren, drukt u op de (-) zijde van **(DISC/PRESET)**.

\*<sup>2</sup> (blanco spatie)

② Druk op de (+) zijde van **(SEEK)** nadat u het gewenste teken hebt gevonden.

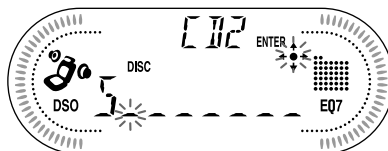

Wanneer u op de (-) zijde van **(SEEK)** drukt, kunt u weer naar links gaan.

- ③ Herhaal stappen ① en ② om de volledige naam in te voeren.
- 5 Druk op **(ENTER)** om terug te keren naar normale CD-weergave.

### Tips

- Overschrijf of voer “\_” in om een naam te corrigeren of te wissen.
- Een CD kan nog op een andere manier worden benoemd: Druk (LIST) gedurende 2 seconden in in plaats van stap 2 en 3 te doen. U kunt de handeling ook beëindigen door (LIST) gedurende 2 seconden in te drukken in plaats van stap 5.
- U kunt CD's benoemen met een toestel zonder CUSTOM FILE (gebruikersbestand) functie indien dat toestel is aangesloten samen met CD-apparatuur die wel met deze functie is uitgerust. De Disc Memo wordt opgeslagen in het geheugen van de CD-apparatuur met CUSTOM FILE functie.

### Opmerking

REP-TRACK/willekeurige weergave wordt onderbroken tot Name Edit is voltooid.

## Disc Memo bekijken

Disc Memo heeft bij weergave via het display altijd voorrang op originele CD TEXT informatie.

Om	Druk op
Informatie te bekijken	(DSPL/PTY) tijdens het afspelen van een CD/CD TEXT disc

### Tip

Zie pagina 10 voor meer informatie over andere weergavemogelijkheden.

## Disc Memo wissen

- 1 Druk herhaaldelijk op (SOURCE) om “CD” te kiezen.
- 2 Druk herhaaldelijk op (MODE) om de CD-apparatuur te kiezen waarin de Disc Memo is opgeslagen.
- 3 Druk op (MENU) en vervolgens herhaaldelijk op een van beide zijden van (DISC/PRESET) tot “NAME DEL” verschijnt.
- 4 Druk op (ENTER).  
De opgeslagen namen verschijnen.
- 5 Druk herhaaldelijk op een van beide zijden van (DISC/PRESET) om de disc-naam te kiezen die u wilt wissen.  
De opgeslagen namen verschijnen.
- 6 Hou (ENTER) gedurende 2 seconden ingedrukt.  
De naam wordt gewist.  
Herhaal stap 5 en 6 om andere namen te wissen.
- 7 Druk tweemaal op (MENU).  
Het toestel keert terug naar normale CD-weergave.

### Opmerkingen

- Wanneer de Disc Memo voor een CD TEXT disc wordt gewist, verschijnt de originele CD TEXT informatie.
- Indien u de Disc Memo die u wilt wissen niet vindt, probeer dan een ander CD-apparaat te kiezen in stap 2.

## Een disc zoeken op naam

— List-up (voor CD-apparatuur met CD TEXT/CUSTOM FILE functie of MD-apparatuur)

U kunt deze functie gebruiken voor discs die u zelf hebt benoemd\*1 of voor CD TEXT discs\*2.

\*1 Een zelf benoemde disc zoeken: wanneer u zelf een CD (pagina 11) of MD benoemt.

\*2 Discs zoeken aan de hand van de CD TEXT informatie: bij het afspelen van een CD TEXT disc met CD-apparatuur met CD TEXT functie.

### 1 Druk op (LIST).

De naam die aan de huidige disc is toegekend, verschijnt in het uitleesvenster.

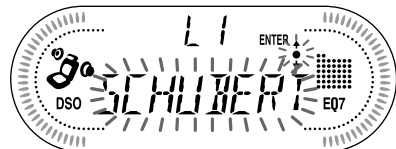

### 2 Druk herhaaldelijk op een van beide zijden van (DISC/PRESET) tot u de gewenste disc hebt gevonden.

### 3 Druk op (ENTER) om de disc af te spelen.

### Opmerking

Sommige letters kunnen niet worden getoond (uitgezonderd Disc Memo).

# Radio

Er kunnen maximum 6 zenders per band (FM1, FM2, FM3, MW(MG) en LW(LG)) worden opgeslagen.

## Opgelet

Maak bij het afstemmen tijdens het rijden gebruik van Best Tuning Memory om ongevallen te vermijden.

# Zenders automatisch opslaan

## — Best Tuning Memory (BTM)

Deze functie selecteert de zenders met de sterkste signalen in de gekozen golfband en slaat ze op in volgorde van frequentie.

- 1 Druk herhaaldelijk op **(SOURCE)** om de radio te kiezen.
- 2 Druk herhaaldelijk op **(MODE)** om de golfband te kiezen.
- 3 Druk op **(MENU)** en vervolgens herhaaldelijk op een van beide zijden van **(DISC/PRESET)** tot “BTM” verschijnt.
- 4 Druk op **(ENTER)**.  
Er weerklinkt een pieptoon wanneer de instelling is opgeslagen.

### Opmerkingen

- Indien er slechts enkele zenders kunnen worden ontvangen wegens te zwakke signalen, zal voor een aantal voorkeuzetoetsen de vroegere instelling behouden blijven.
- Wanneer een voorkeuzezender in het display wordt weergegeven, worden zenders opgeslagen vanaf deze voorkeuzezender.

# Opgeslagen zenders ontvangen

- 1 Druk herhaaldelijk op **(SOURCE)** om de radio te kiezen.
- 2 Druk herhaaldelijk op **(MODE)** om de golfband te kiezen.
- 3 Druk op de cijfertoets (**(1)** tot **(6)**) op de kaartafstandsbediening waaronder de gewenste zender is opgeslagen.

### Tip

Druk op een van beide zijden van **(DISC/PRESET)** om de zenders te ontvangen in de volgorde waarin ze in het geheugen zijn opgeslagen (Preset Search functie).

## Indien u niet kunt afstemmen op een voorkeuzezender

Druk op een van beide zijde van **(SEEK)** om de zender te zoeken (automatisch afstemmen).

Het zoeken stopt van zodra een zender wordt ontvangen. Herhaal dit tot de gewenste zender wordt ontvangen.

### Tips

- Indien automatisch afstemmen te vaak stopt, zet dan Local Seek aan om het zoeken te beperken tot zenders met sterke signalen (zie “Instellingen voor het geluid en het display wijzigen” op pagina 20).
- Als u de frequentie kent van de zender die u wilt beluisteren, hou dan een van beide zijden van **(SEEK)** ingedrukt tot de frequentie ongeveer is bereikt en druk dan herhaaldelijk op **(SEEK)** om nauwkeurig af te stemmen op de gewenste frequentie (handmatig afstemmen).

## Bij slechte FM stereo-ontvangst

### Kies mono ontvangst

(zie “Instellingen voor het geluid en het display wijzigen” op pagina 20).

Het geluid verbetert maar is mono (“ST” verdwijnt).

### Tip

Zet DSO op OFF wanneer FM-uitzendingen moeilijk hoorbaar zijn (pagina 22).

## Alleen bepaalde zenders vastleggen

U kunt zenders handmatig opslaan onder een bepaalde cijfertoets.

- 1 Druk herhaaldelijk op **(SOURCE)** om de radio te kiezen.
- 2 Druk herhaaldelijk op **(MODE)** om de golfband te kiezen.
- 3 Druk op één van de zijden van **(SEEK)** om af te stemmen op de zender die u wilt opslaan.
- 4 Hou de gewenste cijfertoets (**(1)** tot **(6)**) op de kaartafstandsbediening 2 seconden lang ingedrukt tot "MEM" verschijnt.  
De cijfertoetsindicatie verschijnt in het display.

### Opmerking

Als u opnieuw een zender opslaat onder eenzelfde voorkeuzetoets, wordt de eerder opgeslagen zender gewist.

## Afstemmen op een zender uit een lijst

— List-up

- 1 Druk tijdens radio-ontvangst even op **(LIST)**.  
De frequentie of de naam van de zender waarop momenteel is afgestemd, verschijnt in het display.

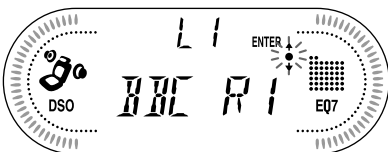

- 2 Druk herhaaldelijk op een van beide zijden van **(DISC/PRESET)** tot u de gewenste zender hebt gevonden.  
Indien aan de gekozen zender geen naam is toegekend, verschijnt de frequentie in het display.
- 3 Druk op **(ENTER)** om af te stemmen op de gewenste zender.

## RDS

### Overzicht van RDS

FM-zenders met de Radio Data System (RDS) service sturen digitale informatie mee met het gewone radioprogrammasignaal. Bij ontvangst van een RDS zender verschijnt bijvoorbeeld het volgende.

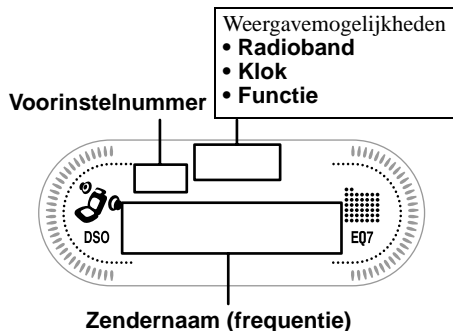

### RDS-diensten

RDS biedt tal van interessante mogelijkheden, zoals:

- **Automatisch herafstemmen**, wat vooral handig is tijdens lange ritten. — AF → pagina 15
- Ontvangen van **verkeersinformatie**, zelfs tijdens het beluisteren van andere programma's/bronnen. — TA → pagina 16
- Zenders kiezen volgens **programmatype**. — PTY → pagina 17
- Automatische **klokinstelling**. — CT → pagina 18

### Opmerkingen

- In bepaalde landen of gebieden zijn mogelijk niet alle RDS-functies beschikbaar.
- RDS zal mogelijk niet werken als het ontvangstsignaal te zwak is, of als de zender waarop u hebt afgestemd geen RDS-gegevens meestuurt.

# Automatisch herafstemmen voor optimale ontvangst

## — AF functie

Met de Alternative Frequencies (AF) functie stemt de radio altijd af op het krachtigste signaal van de zender die u beluistert.

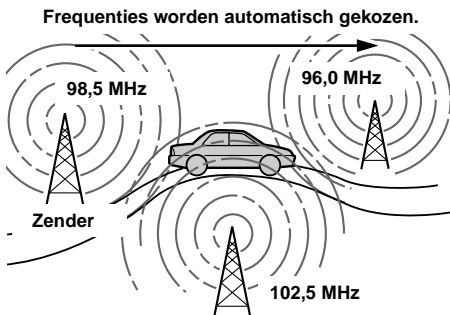

**1 Kies een FM-zender (pagina 13).**

**2 Druk herhaaldelijk op **AF** tot “AF-ON” verschijnt.**

Het toestel begint te zoeken naar een alternatieve zender met een krachtiger signaal in hetzelfde netwerk.

Als “NO AF” knippert, heeft de zender waarop is afgestemd geen alternatieve frequentie.

### Opmerking

*Als er geen alternatieve zender is in het gebied waar u zich bevindt of u wilt geen andere zender zoeken, zet dan de AF functie af door “AF-OFF” te kiezen.*

## Voor zenders zonder alternatieve frequenties

**Druk op een van beide zijden van **SEEK** terwijl de zendernaam knippert (binnen de 8 seconden).**

Het toestel begint te zoeken naar een andere frequentie met dezelfde PI (Programme Identification) gegevens (“PI SEEK” verschijnt).

Als het toestel niet dezelfde PI gegevens kan vinden, keert het terug naar de vorige frequentie.

## Een regionaal programma beluisteren

De AF functie aangeschakeld: de fabrieksinstelling van het toestel beperkt ontvangst tot een bepaalde regio, zodat u niet kunt overschakelen naar een regionale zender met een krachtiger frequentie.

Wanneer u het ontvangstgebied van het regionale programma verlaat en de AF functie volledig wilt benutten, kies dan “REG-OFF” in het MENU (pagina 21).

### Opmerking

*Deze functie werkt niet in Groot-Brittannië en bepaalde andere gebieden.*

## Local Link functie (alleen Groot-Brittannië)

Met deze functie kunt u andere lokale zenders in het gebied kiezen, ook al zijn ze niet opgeslagen onder de cijfertoetsen.

**1 Druk op een cijfertoets (1 tot 6) op de kaartafstandsbediening waaronder een lokale zender is opgeslagen.**

**2 Druk binnen de 5 seconden nogmaals op de cijfertoets van de lokale zender.**

**3 Herhaal dit tot de gewenste zender wordt ontvangen.**

# Verkeersinformatie beluisteren

— TA/TP

Met Traffic Announcement (TA) en Traffic Programme (TP) wordt automatisch afgestemd op een FM-zender die verkeersinformatie uitzendt. Deze instellingen werken ongeacht het huidige FM programma/bron, CD/MD; na de verkeersinformatie schakelt het toestel weer over naar de oorspronkelijke bron.

## Druk herhaaldelijk op **(TA)** tot “TA-ON” verschijnt.

Het toestel begint te zoeken naar zenders die verkeersinformatie uitzenden.

“TP” geeft de ontvangst van dergelijke zenders aan en “TA” knippert tijdens de ontvangst van verkeersinformatie. Het toestel blijft beschikbare TP zenders zoeken zolang “NO TP” is aangegeven.

Kies “TA-OFF” om alle verkeersinformatie te annuleren.

Om	Druk op
Het huidige verkeersbericht te annuleren	<b>(TA)</b>

### Tip

U kunt de huidige informatie ook annuleren door op **(SOURCE)** of **(MODE)** te drukken.

## Het volume van verkeersinformatie vooraf instellen

U kunt het volume van de verkeersinformatie vooraf instellen, zodat u geen enkel bericht mist.

- 1 Regel het volume met de volumeregelpop.
- 2 Druk op **(TA)** gedurende 2 seconden. “TA” verschijnt en de instelling wordt opgeslagen.

## Noodberichten ontvangen

Indien AF of TA aan is, schakelt het toestel over naar noodberichten bij het luisteren naar een FM zender of CD/MD.

# RDS-zenders instellen met AF- en TA-gegevens

Wanneer u RDS-zenders voorinstelt, slaat het toestel de AF/TA-instelling (ON/OFF) en de frequentie van elke zender op. U kunt de instelling (AF, TA of beide) voor elke zender afzonderlijk of voor alle voorinstelzenders samen bepalen. Wanneer u zenders voorinstelt met “AF-ON”, slaat het toestel automatisch zenders met het krachtigste radiosignaal op.

## Alle voorkeuzezenders op dezelfde wijze instellen

- 1 Kies een FM-band (pagina 13).
- 2 Druk op **(AF)** en/of **(TA)** om “AF-ON” en/of “TA-ON” te kiezen. Merk op dat het kiezen van “AF-OFF” en “TA-OFF” geldt voor niet-RDS zenders en RDS zenders.
- 3 Druk op **(MENU)** en vervolgens herhaaldelijk op een van beide zijden van **(DISC/PRESET)** tot “BTM” verschijnt.
- 4 Druk op **(ENTER)** tot “BTM” knippert.

## Voor elke voorkeuzezender een andere instelling verrichten

- 1 Kies een FM-band en stem af op de gewenste zender (pagina 14).
- 2 Druk op **(AF)** en/of **(TA)** om “AF-ON” en/of “TA-ON” te kiezen.
- 3 Druk op de gewenste cijfertoets (**1** tot **6**) op de kaartafstandsbediening tot “MEM” verschijnt.

Herhaal vanaf stap 1 om andere zenders op te slaan.

# Afstemmen op zenders volgens programmatype

— PTY

U kunt afstemmen op een zender door het soort programma te kiezen dat u wilt beluisteren.

Programmatypes	Display
Nieuws	NEWS
Actueel	AFFAIRS
Informatie	INFO
Sport	SPORT
Educatie	EDUCATE
Drama	DRAMA
Cultuur	CULTURE
Wetenschap	SCIENCE
Variété	VARIED
Popmuziek	POP M
Rockmuziek	ROCK M
Easy Listening	EASY M
Licht klassiek	LIGHT M
Klassiek	CLASSICS
Andere muziek	OTHER M
Weer	WEATHER
Financieel	FINANCE
Kinderprogramma's	CHILDREN
Sociale zaken	SOCIAL A
Religie	RELIGION
Telefoongesprek	PHONE IN
Reizen	TRAVEL
Ontspanning	LEISURE
Jazzmuziek	JAZZ
Countrymuziek	COUNTRY
Nationale muziek	NATION M
Oldies muziek	OLDIES
Folkmuziek	FOLK M
Documentaire	DOCUMENT

## Opmerking

U kunt deze functie niet gebruiken in een aantal landen waar geen gegevens over PTY (programme type selection) beschikbaar zijn.

- 1 Druk tijdens FM-ontvangst op **(DSPL/PTY)** tot "PTY" verschijnt.

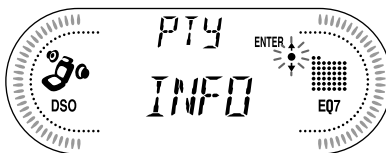

De naam van het huidige programmatype verschijnt als de zender PTY gegevens meestuurt.

"-----" verschijnt als de ontvangen zender geen RDS zender is of wanneer er geen RDS gegevens worden ontvangen.

- 2 Druk herhaaldelijk op **(DISC/PRESET)** tot het gewenste programmatype verschijnt.

De programmatypes verschijnen in de volgorde zoals aangegeven in de tabel. "NONE" verschijnt als het programmatype niet is opgenomen in de RDS gegevens.

- 3 Druk op **(ENTER)**.

Het toestel begint te zoeken naar een zender die het gekozen programmatype uitzendt.

# Klok automatisch instellen

— CT

Met de CT (Clock Time) gegevens van de RDS-uitzending wordt de klok automatisch ingesteld.

- 1 Druk tijdens radio-ontvangst op **(MENU)** en vervolgens herhaaldelijk op een van beide zijden van **(DISC/PRESET)** tot “CT-OFF” verschijnt.



- 2 Druk herhaaldelijk op de (+) zijde van **(SEEK)** tot “CT-ON” verschijnt.

De klok is ingesteld.

- 3 Druk op **(ENTER)** om terug te keren naar de normale indicatie.

Kies “CT-OFF” in stap 2 om de CT functie te annuleren.

## Opmerkingen

- Het is mogelijk dat de CT functie niet werkt, ook al wordt er wel een RDS-zender ontvangen.
- Er kan een verschil bestaan tussen de tijd van de CT-functie en de werkelijke tijd.

# Andere functies

U kunt het toestel (en los verkrijgbare CD/MD-apparatuur) ook bedienen met een bedieningssatelliet (**los verkrijgbaar**).

## Gebruik van de bedieningssatelliet

Bevestig eerst het juiste label afhankelijk van de manier waarop u de bedieningssatelliet wilt monteren.

De bedieningssatelliet werkt met knoppen en/of draairegelaars.

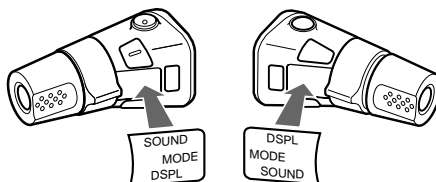

## Knoppen indrukken

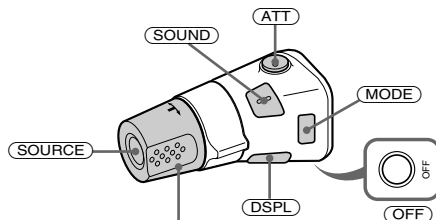

Draai aan de VOL regelaar om het volume te regelen.

Druk op	Om
<b>(SOURCE)</b>	Van bron te veranderen (radio/CD/MD*1)/AAN
<b>(MODE)</b>	Van bediening te veranderen (radioband/CD-apparatuur/MD*1 apparatuur)
<b>(ATT)</b>	Het geluid te dempen
<b>(OFF)</b> *2	De weergave of radio-ontvangst uit te schakelen
<b>(SOUND)</b>	Het geluidsmenu in te stellen
<b>(DSPL)</b>	Het weergave-item te wijzigen*3



## Aan de regelaar draaien

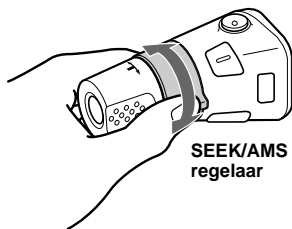

### Draaien en loslaten om:

- Tracks over te slaan
- Automatisch af te stemmen op een zender.

### Draaien, vasthouden en loslaten om:

- Snel vooruit/achteruit naar een track te gaan.
- Handmatig een zender te zoeken.

## Regelaar indrukken en verdraaien

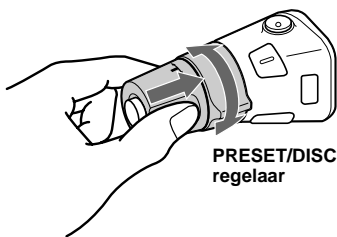

### Draai aan de regelaar en druk hem tegelijkertijd in om:

- Voorinstelzenders te ontvangen.
- De disc te vervangen\*1.

## Tijdens het afspelen van een CD met MP3-bestanden\*4

### Indrukken en snel blijven draaien om:

- te veranderen van disc.

### Indrukken en gedraaid houden om:

- te veranderen van album.

\*1 Alleen indien de juiste los verkrijgbare apparatuur is aangesloten.

\*2 Indien het contactslot van uw wagen geen ACC (accessory) positie heeft, hou dan (OFF) 2 seconden lang ingedrukt om de klokindicatie uit te schakelen nadat u het contact hebt afgezet.

\*3 Wanneer u RDS gebruikt, kunt u (DSPL) indrukken om "PTY" te laten verschijnen in het display. Vervolgens kunt u gebruik maken van het hoofdtoestel of de kaartafstandsbediening om PTY-gegevens te ontvangen.

\*4 Alleen beschikbaar wanneer los verkrijgbare CD-apparatuur met MP3-bestandsfunctie is aangesloten.

## De werkingsrichting wijzigen

De werkingsrichting van de bedieningselementen is af fabriek ingesteld zoals hieronder aangegeven.

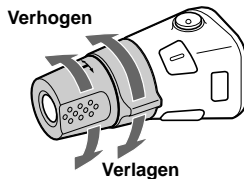

Als u de bedieningssatelliet rechts op de stuurkolom moet monteren, kan de werkingsrichting worden omgekeerd.

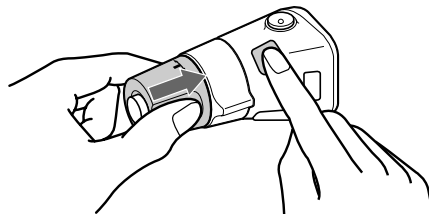

**Druk (SOUND) gedurende 2 seconden terwijl u VOL ingedrukt houdt.**

### Tip

U kunt ook de werkingsrichting van deze bedieningselementen met het toestel wijzigen (pagina 20).

## De geluidskarakteristieken wijzigen

U kunt de hoge en lage tonen, balans en fader regelen.

### 1 Kies het item dat u wilt regelen door herhaaldelijk op **(SOUND)** te drukken.

Bij elke druk op **(SOUND)**, verandert het item als volgt:

**BAS (bass)** → **TRE (treble)** → **BAL (links-rechts)** → **FAD (voor-achter)**

### 2 Regel het gekozen item door op een van beide zijden van **(SEEK)** te drukken.

Wanneer u gebruik maakt van de bedieningssatelliet, drukt u op **(SOUND)** en draait u aan VOL.

#### Opmerking

Regel het item binnen de 3 seconden nadat u het hebt gekozen.

## Het geluid snel dempen

(met de bedieningssatelliet of kaartafstandsbediening)

Druk op **(ATT)** op de bedieningssatelliet of de kaartafstandsbediening.

“ATT-ON” verschijnt even in het uitleesvenster, gevolgd door “ATT”.

Druk nogmaals op **(ATT)** om het vorige geluidsniveau te herstellen.

#### Tip

Wanneer de interfacekabel van een autotelefoon is aangesloten op de ATT-kabel, wordt het volume automatisch verlaagd wanneer een telefoongesprek binnenkomt (Telephone ATT-functie).

## Instellingen voor het geluid en het display wijzigen

— Menu

De volgende instellingen zijn mogelijk:

### SET (instelling)

- CLOCK (pagina 9)
- CT (kloktijd) (pagina 18)
- BEEP — schakelt de pieptoon aan en uit.
- RM (bedieningssatelliet) — wijzigt de werkingsrichting van de bedieningssatelliet.
  - Kies “NORM” om de bedieningssatelliet te gebruiken met de fabrieksinstelling.
  - Kies “REV” wanneer u de bedieningssatelliet rechts op de stuurkolom monteert.

### DSPL (Display)

- D.INFO (dubbele informatie) — om klok en weergavestand samen weer te geven (ON).
- AMBER/GREEN — schakelt de verlichtingskleur tussen amber en groen (alleen CDX-CA700).
- M.DSPL (bewegingsdisplay) — om Motion Display op “1,” “2” en “OFF” te zetten.
  - Kies “1” om decoratieve patronen in het display te laten verschijnen en demonstratie te activeren.
  - Kies “2” om decoratieve patronen in het display te laten verschijnen en demonstratie te deactiveren.
  - Kies “OFF” om Motion Display te deactiveren.
- A.SCRL (Auto Scroll)
  - Kies “ON” om namen van meer dan 8 tekens automatisch in het display te laten rollen.
  - Als A.SCRL uit staat en de disc/track-naam wordt gewijzigd, rolt de disc/track-naam niet.

## P/M (weergavestand)

- LOCAL ON/OFF (Local seek mode) (pagina 13)
  - Kies “ON” om alleen af te stemmen op krachtige zenders.
- MONO ON/OFF (mono stand) (pagina 13)
  - Kies “ON” voor FM stereo ontvangst in mono. Kies “OFF” om terug te keren naar de normale stand.
- REG ON/OFF (regionaal) (pagina 15)

## SND (Sound)

- EQ7 TUNE (pagina 21) — om de equalizercurve te regelen.
- LOUD (Loudness) — voor een volle bass en treble, zelfs bij laag volume. Lage en hoge tonen worden versterkt.

### 1 Druk op **(MENU)**.

Om A.SCRL in te stellen, drukt u op **(MENU)** tijdens het afspelen van een CD/MD.

### 2 Druk herhaaldelijk op een van beide zijden van **(DISC/PRESET)** tot het gewenste item verschijnt.

### 3 Druk op de (+) zijde van **(SEEK)** om de gewenste instelling te kiezen (voorbeeld: “ON” of “OFF”).

### 4 Druk op **(ENTER)**.

Na het instellen keert het display terug naar de normale weergavestand.

#### Opmerking

Het getoonde item hangt af van de bron.

#### Tip

U kunt makkelijk omschakelen tussen categorieën (“SET”, “DSPL”, “P/M”, “SND” en “EDIT”) door een van beide zijden van **(DISC/PRESET)** gedurende 2 seconden in te drukken.

## De equalizer instellen (EQ7)

U kunt een equalizercurve kiezen voor 7 soorten muziek (XPLOD, VOCAL, CLUB, JAZZ, NEW AGE, ROCK, CUSTOM en OFF (equalizer OFF)).

Frequentie en niveau kunnen worden geregeld en opgeslagen.

### Equalizercurve kiezen

#### 1 Druk op **(SOURCE)** om een bron te kiezen (radio, CD of MD).

#### 2 Druk herhaaldelijk op **(EQ7)** tot de gewenste equalizercurve verschijnt. Bij elke druk op **(EQ7)**, verandert het item.

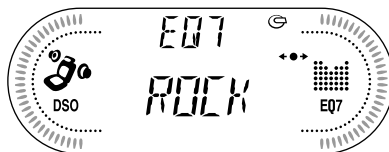

Kies “OFF” om het equalizereffect te annuleren. Het display keert na 3 seconden terug naar de normale weergavestand.

### De equalizercurve regelen

#### 1 Druk op **(MENU)**.

#### 2 Druk op herhaaldelijk op een van beide zijden van **(DISC/PRESET)** tot “EQ7 TUNE” verschijnt en druk vervolgens op **(ENTER)**.

#### 3 Druk op een van beide zijden van **(SEEK)** om de gewenste equalizercurve te kiezen en druk vervolgens op **(ENTER)**. Bij elke druk op **(SEEK)**, verandert het item.

#### 4 Kies frequentie en niveau.

##### 1 Druk op een van beide zijden van **(SEEK)** om de gewenste frequentie te kiezen.

Bij elke druk op **(SEEK)**, verandert de frequentie.

62 Hz ↔ 157 Hz ↔ 396 Hz ↔ 1kHz  
↔ 2.5kHz ↔ 6.3kHz ↔ 16kHz

vervolg op volgende pagina →

## 2 Druk op een van beide zijden van

(DISC/PRESET) om het gewenste volume in te stellen.

Het volume is in stappen van 1 dB regelbaar van -10 dB tot +10 dB.

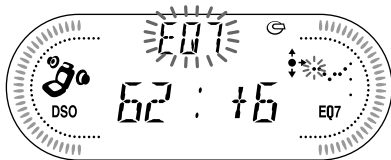

Om de af fabriek ingestelde equalizercurve te herstellen, houdt u (ENTER) 2 seconden ingedrukt.

## 5 Druk tweemaal op (MENU).

Na het instellen van de geluidseffecten, keert het display terug naar de normale weergavestand.

## Dynamic Soundstage Organizer (DSO) instellen

Indien de luidsprekers onderin de deuren zijn gemonteerd, komt het geluid van onderen en kan het niet helder zijn.

Met de DSO (Dynamic Soundstage Organizer) functie krijgt u een geluid alsof de luidsprekers in het dashboard zijn gemonteerd (virtuele luidsprekers).

U kunt de DSO-instelling voor elke bron opslaan.

### 1 Druk op (SOURCE) om een bron te kiezen (radio, CD of MD).

### 2 Druk herhaaldelijk op (DSO) tot "DSO-ON" verschijnt.

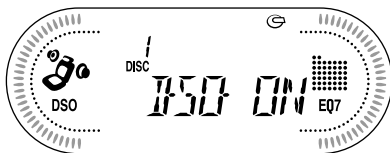

Kies "DSO-OFF" in stap 2 om de DSO functie te annuleren.

#### Opmerkingen

- DSO kan mogelijk niet het gewenste effect hebben, afhankelijk van auto-interieur of muziekgenre.
- Zet DSO op OFF wanneer FM-uitzendingen moeilijk hoorbaar zijn.

## CD MP3-apparatuur (los verkrijgbaar)

Dit toestel kan externe CD/MP3-apparatuur met CUSTOM FILE functies bedienen.

Wanneer u los verkrijgbare CD/MP3-apparatuur aansluit, kunt u discs met MP3-bestanden afspelen en daarbij gebruik maken van de CUSTOM FILE functies (pagina 11, 12).

## Een MP3-bestand beluisteren

### 1 Druk herhaaldelijk op (SOURCE) om "CD" te kiezen.

### 2 Druk herhaaldelijk op (MODE) tot de juiste indicatie voor de CD MP3-apparatuur ("CD1", "CD2", enz.) verschijnt.

Het afspelen begint.

Om	Druk op
De weergave te stoppen	(OFF)
De disc uit te werpen	(OPEN) en vervolgens op
Tracks over te slaan – Automatic – Music Sensor	(SEEK) ( ) [eenmaal voor elke track]
Snel vooruit/ achteruit – Manual Search	(SEEK) ( ) [tot gewenst punt]
Discs over te slaan – Disc-keuze	(DISC/PRESET) (+/-) [eenmaal voor elke disc]
Albums over te slaan – Album-keuze	(DISC/PRESET) (+/-) [tot gewenst punt]

### Wanneer het laatste bestand op de disc is afgespeeld

De bestandsnummerindicatie keert terug naar "1" en de weergave start opnieuw vanaf het eerste bestand op de disc.

### Opmerkingen

- Wanneer een disc zonder MP3-bestanden (tracks) wordt ingebracht, verschijnt "CD" als disc-type en start de weergave zonder dat er geluid hoorbaar is.
- Alvorens een track af te spelen, leest het toestel alle bestands- en mapinformatie op de disc. Afhankelijk van de track-structuur kan dit meer dan een minuut in beslag nemen. Ondertussen verschijnt "READ" op het display. Wacht tot de weergave automatisch start wanneer het lezen is voltooid.

## Weergave via het display

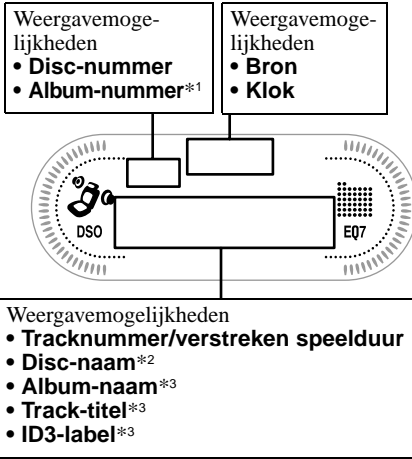

---

<b>Om</b>	<b>Druk op</b>
-----------	----------------

---

De weergave via het display te wijzigen (DSPL/PTY)

---

Het display te laten rollen (SCRL)

---

\*1 Het album-nummer verschijnt niet samen met een ID3.

\*2 Wanneer de disc met dit toestel werd benoemd met behulp van de CUSTOM FILE functie, verschijnt Disc Memo bij voorkeur.

\*3 Wanneer u op (DSPL) drukt, verschijnt "NO NAME" om aan te geven dat er geen disc-naam, album-naam of track-titel is en geeft "NO ID3" aan dat er geen ID3-label is.

### Opmerkingen

- Sommige tekens kunnen niet worden getoond. Tekens en symbolen die niet kunnen worden weergegeven, verschijnen als "\*".
- Bij sommige ID3-labels met zeer veel tekens kan de informatie niet rollen.
- Dit toestel kan de artiestennaam voor elke track van een album niet weergeven.

### Tip

Als A.SCRL (Auto Scroll) OFF staat en de album/track-naam wordt gewijzigd, rolt de album/track-naam niet.

---

## Tracks herhaaldelijk afspelen

### — Repeat Play

De disc in het hoofdtoestel herhaalt een track, het hele album of de hele disc wanneer die ten einde is. Voor herhaalde weergave hebt u de keuze uit:

- REP-TRACK — om een track te herhalen.
- REP-ALBM\*<sup>1</sup> — om een album te herhalen.
- REP-DISC\*<sup>2</sup> — om een disc te herhalen.

\*1 Alleen beschikbaar wanneer los verkrijgbare CD-apparatuur met MP3-bestandsfunctie is aangesloten.

\*2 Alleen beschikbaar wanneer los verkrijgbare CD/MD-apparatuur is aangesloten.

**Druk tijdens de weergave herhaaldelijk op (1) op de kaartafstandsbediening tot de gewenste instelling verschijnt in het display.**

Repeat Play start.

Kies "REP-OFF" om terug te keren naar normale weergave.

# Tracks afspelen in willekeurige volgorde

## — Shuffle Play

U kunt kiezen uit:

- SHUF-ALBM\*<sup>1</sup> — om de albums in de los verkrijgbare CD-apparatuur met MP3-functie in willekeurige volgorde af te spelen.
- SHUF-DISC — om de tracks op de huidige disc in willekeurige volgorde af te spelen.
- SHUF-CHGR\*<sup>2</sup> — om de tracks in de los verkrijgbare CD (MD) apparatuur in willekeurige volgorde af te spelen.
- SHUF-ALL\*<sup>3</sup> — om alle tracks in alle aangesloten CD (MD) apparatuur (inclusief dit toestel) in willekeurige volgorde af te spelen.

\*1 Alleen beschikbaar wanneer los verkrijgbare CD-apparatuur met MP3-bestandsfunctie is aangesloten.

\*2 Alleen beschikbaar wanneer los verkrijgbare CD (MD)-apparatuur is aangesloten.

\*3 Alleen beschikbaar wanneer één of meer los verkrijgbare CD-apparaten of twee of meer los verkrijgbare MD-apparaten zijn aangesloten.

**Druk tijdens de weergave herhaaldelijk op  op de kaartafstandsbediening tot de gewenste instelling verschijnt in het display.**

Shuffle Play start.

Kies “SHUF-OFF” om terug te keren naar normale weergave.

### Opmerking

“SHUF-ALL” werkt niet met een CD- en MD-speler samen.

# Aanvullende informatie

## Onderhoud

### Zekeringen vervangen

Vervang een zekering altijd door een identiek exemplaar. Als de zekering doorbrandt, controleer dan de voedingsaansluiting en vervang de zekering. Als de zekering vervolgens nogmaals doorbrandt, kan er sprake zijn van een defect in de speler. Raadpleeg in dat geval de dichtstbijzijnde Sony dealer.

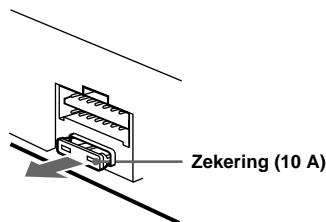

### Opgelet

Gebruik nooit een zekering die zwaarder is dan de standaardzekering van het toestel omdat dit hierdoor beschadigd kan raken.

### Aansluitingen schoonmaken

De werking van het toestel kan worden verstoord als de aansluitingen tussen toestel en frontpaneel niet proper zijn. Om dit te voorkomen, maakt u het frontpaneel (pagina 8) los en reinigt u de aansluitingen met een in alcohol gedrenkt wattenstaafje. Gebruik hierbij niet teveel kracht. Hierdoor kunnen de aansluitingen immers worden beschadigd.

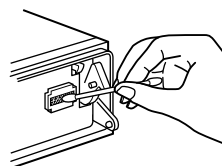

Hoofdtoestel

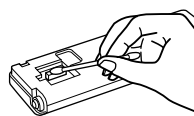

Achterkant frontpaneel

### Opmerkingen

- Voor alle veiligheid dient u de motor af te zetten en de sleutel uit het contactslot te halen alvorens de aansluitingen te reinigen.
- Raak de aansluitingen nooit rechtstreeks aan met de vingers of een metalen voorwerp.

### De lithiumbatterij vervangen

In normale omstandigheden gaan de batterijen ongeveer 1 jaar mee. (Afhankelijk van de gebruiksomstandigheden kan de levensduur korter zijn.) Wanneer de batterij verzwakt, wordt het bereik van de kaartafstandsbediening kleiner. Vervang de batterij door een nieuwe CR2025 lithiumbatterij. Bij een andere batterij bestaat er brand- of explosiegevaar.

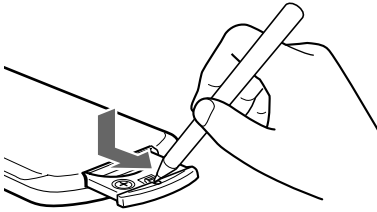

+ zijde omhoog

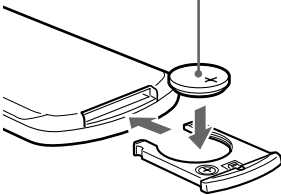

### Opmerkingen bij de lithiumbatterij

- Hou de lithiumbatterij buiten het bereik van kinderen. Raadpleeg meteen een arts wanneer een batterij wordt ingeslikt.
- Wrijf de batterij schoon met een droge doek voor een goed contact.
- Hou bij het plaatsen van de batterij rekening met de juiste polariteit.
- Hou de batterij niet vast met een metalen tang om kortsluiting te voorkomen.

### WAARSCHUWING

Bij oneigenlijk gebruik kan de batterij ontploffen. Probeer niet de batterij op te laden of te openen; werp ook een lege batterij nooit in het vuur.



Voor de Klanten in Nederland

Gooi de batterij niet weg, maar lever hem in als KCA

## Het toestel verwijderen

### 1 Verwijder het frontdeksel.

- 1 Maak het frontpaneel los (pagina 8).
- 2 Druk met een platte schroevendraaier op de clip in het frontdeksel.

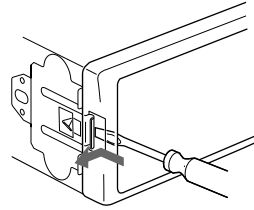

- 3 Herhaal stap 2 voor de andere kant.

### 2 Verwijder het toestel

- 1 Duw de clip links op het toestel in met een kleine schroevendraaier en trek dan de linkerkant van het toestel uit tot de vergrendeling vrijkomt.

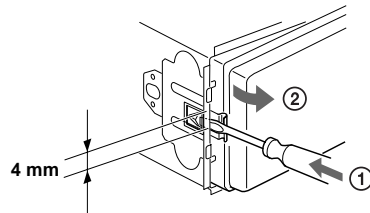

- 2 Herhaal stap 1 voor de rechterkant.
- 3 Schuif het toestel uit zijn houder.

# Technische gegevens

## CD-spelergedeelte

Signaal/ruis-verhouding	90 dB
Frequentiebereik	10 – 20.000 Hz
Wow en flutter	Minder dan meetbare waarden

## Tunergedeelte

### FM

Afstembereik	87,5 – 108,0 MHz
Antenne-aansluiting	Aansluiting voor externe antenne
Tussenfrequentie	10,7 MHz/450 kHz
Bruikbare gevoeligheid	8 dBf
Selectiviteit	75 dB bij 400 kHz
Signaal/ruis-afstand	66 dB (stereo). 72 dB (mono)
Harmonische vervorming	bij 1 kHz 0,6 % (stereo), 0,3 % (mono)
Scheiding	35 dB bij 1 kHz
Frequentiebereik	30 – 15.000 Hz

### MW(MG)/LW(LG)

Afstembereik	MW: 531 – 1.602 kHz LW: 153 – 279 kHz
Antenne-aansluiting	Aansluiting voor externe antenne
Tussenfrequentie	10,7 MHz/450 kHz
Gevoeligheid	MW: 30 µV LW: 40 µV

## Versterkergedeelte

Uitgangen	Luidsprekeruitgangen (sure seal)
Luidsprekerimpedantie	4 – 8 ohm
Maximum uitgangsvermogen	50 W × 4 (bij 4 ohm)

## Algemeen

Uitgangen	Audio-uitgangen (voor/achter) Relaisstuuraansluiting elektrisch bediende antenne Stuuraansluiting vermogensversterker Telephone ATT-stuuraansluiting BUS stuurgang BUS audioingang Afstandsbedieningsingang Antenne-ingang Bass 8 dB bij 100 Hz Treble ±8 dB bij 10 kHz +8 dB bij 100 Hz +2 dB bij 10 kHz
Ingangen	12 V DC autobatterij (negatieve aarde)
Toonregelingen	Ong. 178 × 50 × 178 mm (b/h/d)
Loudness	Ong. 182 × 53 × 162 mm (b/h/d)
Voeding	Ong. 1,2 kg
Afmetingen	Kaartafstandsbediening (1) Onderdelen voor installatie en aansluitingen (1 set) Beschermhoes frontpaneel (1)
Montage-afmetingen	Los verkrijgbare accessoires Bedieningssatelliet RM-X4S BUS-kabel (geleverd met RCA-kabel) RC-61 (1 m), RC-62 (2 m)
Gewicht	Los verkrijgbare apparatuur CD-wisselaar (6 discs) CDX-T70MX, CDX-T69 MD-wisselaar (6 discs) MDX-66XLP MG-MS System-up Player MGS-X1 Bronkeuzeschakelaar XA-C30
Meegeleverd toebehoren	

### Opmerking

*Dit toestel kan niet worden aangesloten op een digitale voorversterker of een equalizer.*

*Wijzigingen in ontwerp en technische gegevens voorbehouden zonder voorafgaande kennisgeving.*



# Verhelpen van storingen

De onderstaande checklist kan u helpen bij het oplossen van problemen die zich met het toestel kunnen voordoen.

Lees voor u de onderstaande checklist overloopt eerst de aanwijzingen voor aansluiting en gebruik.

## Algemeen

### Geen geluid.

- Draai de volumeregelaar rechtsom om het volume te regelen.
- Zet de ATT-functie af.
- Zet de faderregelaar in het midden voor een systeem met 2 luidsprekers.

### De geheugeninhoud is gewist.

- De RESET knop werd ingedrukt.  
→ Sla opnieuw op in het geheugen.
- De voedingskabel of de accu werden losgekoppeld.
- De voedingskabel is niet goed aangesloten.

### Geen pieptoon.

- De pieptoon is afgezet (pagina 20).
- Er is een los verkrijgbare vermogensversterker aangesloten en u gebruikt de ingebouwde versterker niet.

### Aanduidingen verdwijnen van/verschijnen niet in het display.

- De klokweergave verdwijnt wanneer u (OFF) 2 seconden ingedrukt houdt.  
→ Druk (OFF) nogmaals 2 seconden in om de klok te laten verschijnen.
- Verwijder het frontpaneel en reinig de aansluitingen. Zie "Aansluitingen schoonmaken" op pagina 24 voor details.

### Voorkeuzezenders en tijd zijn gewist.

#### Zekering doorgebrand.

#### Maakt geluid met de contactsleutel op ON, ACC of OFF.

De kabels zijn niet goed verbonden met de hulpvoedingsaansluiting van de auto.

### Het toestel wordt niet van stroom voorzien.

- Controleer de aansluiting. Controleer de zekering wanneer alles in orde is.
- De auto heeft geen ACC stand.  
→ Druk op (SOURCE) (of plaats een disc) om het toestel te laten werken.

### Het toestel wordt constant van stroom voorzien.

De auto heeft geen ACC stand.

### De elektrisch bediende antenne schuift niet uit.

De elektrisch bediende antenne heeft geen relaisdoos.

## CD/MD-weergave

### Er kan geen disc worden ingebracht.

- Er zit al een CD/MD in het toestel.
- De CD/MD is verkeerd ingebracht.

### Het afspeLEN begint niet.

- Defecte MD of vuile CD.
- Ongefinaliseerde CD-R/CD-RW.
- U probeert een CD-R/CD-RW af te spelen die niet van het audiotype is.
- Sommige CD-R's/CD-RW's kunnen niet worden afgespeeld wegens de opname-apparatuur of de staat van de disc.

### Een disc wordt automatisch uitgeworpen.

De omgevingstemperatuur is hoger dan 50°C.

### De bedieningsknoppen werken niet.

#### De CD wordt niet uitgeworpen.

Druk op de RESET knop.

### Het geluid verspringt door trilling.

- Het toestel is geïnstalleerd in een hoek van meer dan 60°.
- Het toestel is niet op een stabiele plaats in de auto gemonteerd.

### Het geluid verspringt.

Vuile of defecte disc.

### "-----" verdwijnt niet in het uitleesvenster.

U hebt overgeschakeld naar de Name Edit-stand.

→ Hou (LIST) gedurende 2 seconden ingedrukt.

## Radio-ontvangst

### Er kan niet worden afgestemd op voorkeuzezenders.

- Sla de juiste frequentie op in het geheugen.
- Het ontvangstsignaal is te zwak.

### Radiozenders kunnen niet worden ontvangen.

#### Het geluid is gestoord.

- Sluit een elektrische antennebedieningskabel (blauw) of hulpvoedingskabel (rood) aan op de voedingskabel van de auto-antenneversterker. (Alleen indien uw wagen is uitgerust met een FM/MW(MG)/LW(LG)-antenne in de achter-/zijruit.)
- Controleer de aansluiting van de auto-antenne.
- De auto-antenne schuift niet uit.  
→ Controleer de aansluiting van de voedingskabel van de auto-antenne.
- Controleer de frequentie.
- In de DSO stand is het geluid soms gestoord.  
→ Zet de DSO functie op "OFF" (pagina 22).

vervolg op volgende pagina →

---

**Er kan niet automatisch worden afgestemd op zenders.**

- De lokale zoekfunctie staat op "ON."  
→ Zet de lokale zoekfunctie op "OFF" (pagina 21).
- Het ontvangstsignaal is te zwak.  
→ Stem handmatig af.

---

**"ST" knippert in het uitleesvenster.**

- Stem nauwkeurig af op de frequentie.
- Het ontvangstsignaal is te zwak.  
→ Schakel over naar mono-ontvangst (pagina 21).

---

**Een stereo uitzending weerklinkt in mono.**

- Het toestel staat in de mono-ontvangststand.  
→ Annuleer mono-ontvangst (pagina 21).

---

**RDS**

---

**SEEK begint na enkele seconden weergave.**

De zender is niet van het TP-type of heeft een zwak signaal.

→ Druk herhaaldelijk op (TA) tot of "TA-OFF" verschijnt.

---

**Geen verkeersinformatie.**

- Schakel "TA" in.
- Ondanks TP zendt de zender geen verkeersinformatie uit.  
→ Stem af op een andere zender.

---

**PTY toont "-----".**

- De huidige zender is geen RDS zender.
- Geen RDS gegevens ontvangen.

---

## Foutmeldingen

---

**Foutweergave**

---

**(voor dit toestel en los verkrijgbare CD/MD-wisselaars)**

De volgende aanduidingen knippen gedurende ongeveer 5 seconden en er weerklinkt een alarmsignaal.

---

**BLANK\*<sup>1</sup>**

Er zijn geen tracks opgenomen op een MD.\*<sup>2</sup>  
→ Speel een MD af waarop tracks zijn opgenomen.

---

**ERROR\*<sup>1</sup>**

- Een CD is vuil of omgekeerd ingebracht.\*<sup>2</sup>  
→ Reinig de CD of breng hem juist in.
- Een ingebrachte CD/MD kan niet worden afgespeeld wegens een of ander probleem.\*<sup>2</sup>  
→ Breng een andere CD/MD in.

---

**HI TEMP**

De omgevingstemperatuur bedraagt meer dan 50°C.

→ Wacht tot de temperatuur onder 50°C is gedaald.

---

**NO DISC**

Er zit geen disc in de CD/MD-apparaatuur.  
→ Plaats een disc in de CD/MD-apparaatuur.

---

**NO MAG**

Er zit geen disc-magazijn in de CD/MD-apparaatuur.  
→ Plaats het magazijn in de CD/MD-apparaatuur.

---

**NO MUSIC**

Een CD zonder muziekbestand is ingebracht in MP3-compatibele CD-apparaatuur.  
→ Plaats een muziek CD in de MP3-compatibele CD-apparaatuur.

---

**NOTREADY**

De klep van de MD-apparaatuur is open of de MD's zijn niet juist ingebracht.  
→ Sluit de klep of breng de MD's juist in.

---

**RESET**

De CD/MD-apparaatuur werkt niet om de een of andere reden.  
→ Druk op de RESET toets op het toestel.

---

\*1 Wanneer er een CD/MD-wisselaar is aangesloten, verschijnt het disc-nummer van de CD of MD op het display.

\*2 Het disc-nummer van de disc met de fout verschijnt in het display.

Indien deze oplossingen niet helpen, raadpleeg dan de dichtstbijzijnde Sony dealer.

## Berichten

---

### **L.SEEK +/-**

De Local Seek-functie staat aan tijdens automatisch afstemmen (pagina 13).

---

### **NO AF**

Er is geen alternatieve frequentie voor de huidige zender.

---

### **“L L L L” of “r r r r”**

U hebt het begin of het einde van de disc bereikt en u kunt niet verder.

---

Bitte kreuzen Sie zunächst die genaue Modellbezeichnung in dem dafür vorgesehenen Feld an.

Tragen Sie danach die Seriennummer (SERIAL NO.) in dem reservierten Feld ein. Sie finden diese auf einem Aufkleber, der auf dem Gerätegehäuse angebracht ist. Nehmen Sie den ausgefüllten Geräte-Pass anschließend unbedingt aus der Bedienungsanleitung heraus, falls Sie diese im Fahrzeug aufbewahren möchten. Bitte bewahren Sie den Geräte-Pass an einem sicheren Ort auf. Er kann im Falle eines Diebstahls zur Identifikation Ihres Eigentums dienen.

caraudio

## Geräte-Pass

**SONY**<sup>®</sup>

Dieser Geräte-Pass dient als Eigentumsnachweis für Ihr caraudio-Gerät im Falle eines Diebstahls.

Wir empfehlen, den Geräte-Pass nicht im Fahrzeug aufzubewahren, um Missbrauch zu verhindern.

Modellbezeichnung

- CDX-CA700X
- CDX-CA700

Seriennummer (SERIAL NO.)

---