

# FM/MW/LW Compact Disc Player

Operating Instructions \_\_\_\_\_ **GB**

Bedienungsanleitung \_\_\_\_\_ **DE**

Mode d'emploi \_\_\_\_\_ **FR**

Istruzioni per l'uso \_\_\_\_\_ **IT**

Gebruiksaanwijzing \_\_\_\_\_ **NL**

**Wichtig!**

**Bitte nehmen Sie sich etwas Zeit, um den Geräte-Pass vollständig auszufüllen. Dieser befindet sich auf der hinteren Umschlagseite dieser Bedienungsanleitung.**

Si dichiara che l'apparecchio è stato fabbricato in conformità all'art. 2, Comma 1 del D.M. 28.08.1995 n. 548.

For installation and connections, see the supplied installation/connections manual.  
 Zur Installation und zum Anschluss siehe die mitgelieferte Installations-/Anschlussanleitung.  
 En ce qui concerne l'installation et les connexions, consulter le manuel d'installation/raccordement fourni.  
 Per l'installazione e i collegamenti, fare riferimento al manuale di istruzioni per l'installazione e i collegamenti in dotazione.  
 Zie voor het monteren en aansluiten van het apparaat de bijgeleverde handleiding "Installatie en aansluitingen".



**CDX-CA680X**  
**CDX-L580X**

---

# Welcome !

Thank you for purchasing this Sony Compact Disc Player. You can enjoy its various features even more with:

- CD TEXT information (displayed when a CD TEXT disc\*1 is played).
- **Optional controller accessories**
  - Card remote commander RM-X114
  - Rotary commander RM-X4S

## CDX-CA680X only

Optional CD/MD units (both changers and players)\*2.

\*1 A CD TEXT disc is an audio CD that includes information such as the disc name, artist name, and track names. This information is recorded on the disc.

\*2 This unit works with Sony products only.



This label is located on the bottom of the chassis.



This label is located on the drive unit's internal chassis.

# Table of Contents

Location of controls . . . . .	4
Precautions . . . . .	5
Notes on discs . . . . .	6

## Getting Started

Resetting the unit . . . . .	7
Detaching the front panel . . . . .	7
Setting the clock . . . . .	8

## CD Player

### CD/MD Unit (optional) (CDX-CA680X)

Playing a disc . . . . .	9
Display items . . . . .	10
Playing tracks repeatedly	
— Repeat Play . . . . .	10
Playing tracks in random order	
— Shuffle Play . . . . .	11
Labelling a CD	
— Disc Memo* . . . . .	11
Locating a disc by name	
— List-up* . . . . .	12

\* Functions available with optional CD/MD unit

### CD Player (CDX-L580X)

Playing a disc . . . . .	13
Display items . . . . .	13
Playing tracks repeatedly	
— Repeat Play . . . . .	14
Playing tracks in random order	
— Shuffle Play . . . . .	14

## Radio

Storing stations automatically	
— Best Tuning Memory (BTM) . . . . .	15
Receiving the stored stations . . . . .	15
Storing only the desired stations . . . . .	16

## RDS

Overview of RDS . . . . .	16
Automatic retuning for best reception results	
— AF (Alternative Frequencies) . . . . .	17
Receiving traffic announcements	
— TA (Traffic Announcement)/	
TP (Traffic Programme) . . . . .	18
Presetting RDS stations with AF and TA	
setting . . . . .	18
Tuning in stations by programme type	
— PTY (Programme types) . . . . .	19
Setting the clock automatically	
— CT (Clock Time) . . . . .	20

## Other Functions

Using the rotary commander . . . . .	20
Adjusting the balance and fader . . . . .	22
Quickly attenuating the sound . . . . .	22
Changing the sound and display settings	
— Menu . . . . .	22
Setting the equalizer (EQ3) . . . . .	23
Setting the Dynamic Soundstage Organizer (DSO) . . . . .	23

## Additional Information

Maintenance . . . . .	24
Removing the unit . . . . .	25
Specifications . . . . .	26
Troubleshooting . . . . .	27
Error displays . . . . .	29

# Location of controls

Refer to the pages listed for details.

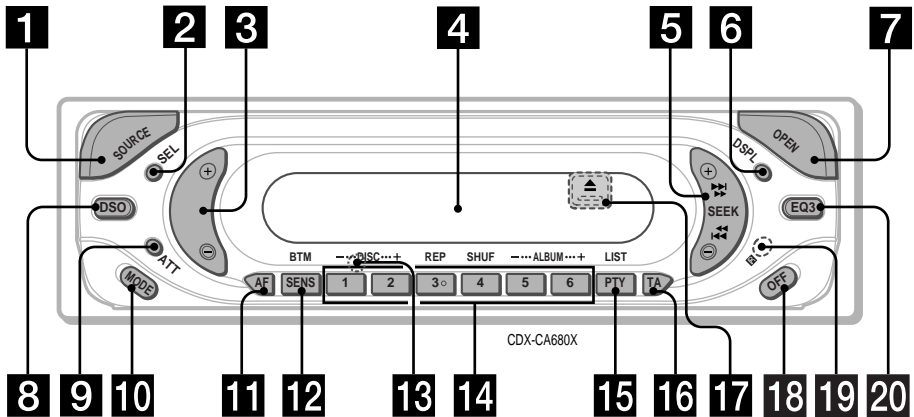

**1 SOURCE (Power on/Radio/CD/MD\*1) button**

Selecting the source

**2 SEL (select) button**

Selecting items.

**3 Volume +/- button**

**4 Display window**

**5 SEEK +/- button**

Radio:

Tuning in stations automatically/finding a station manually.

CD (MP3 files\*1)/MD\*1:

Skipping tracks/fast-forwarding, reversing a track.

**6 DSPL (display mode change) button**

8, 10, 12, 13, 16

**7 OPEN button** 7, 9, 13

**8 DSO button** 23

**9 ATT (attenuate) button** 22

**10 MODE button**

Changing the operation

**11 AF button** 17, 18

**12 SENS/BTM button** 15, 16, 18

**13 RESET button** (located on the front side of the unit, behind the front panel) 7

**14 Number buttons**

Radio:

Storing the desired station on each number button.

CD/MD\*1:

① : DISC -\*1 9

② : DISC +\*1 9

③ : REP 10

④ : SHUF 11

MP3 files\*1:

⑤ : ALBUM - 9

⑥ : ALBUM + 9

**15 PTY (programme type) /LIST\*1 button**

11, 12, 19

**16 TA button** 18

**17 ▲ (eject) button** (located on the front side of the unit, behind the front panel) 9

**18 OFF (Stop/Power off) button\*2** 7, 9, 13

**19 Receptor for the card remote commander**

**20 EQ3 button** 23

\*1 CDX-CA680X only

\*2 **Warning when installing in a car without an ACC (accessory) position on the ignition switch**

After turning off the ignition, be sure to press and hold **OFF** on the unit until the display disappears.

Otherwise, the display does not turn off and this causes battery drain.

**Card remote commander RM-X114  
(optional)**

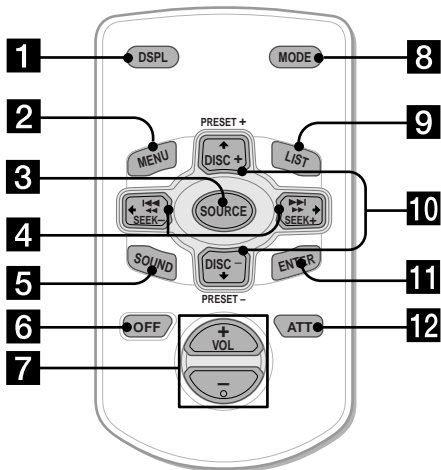

The corresponding buttons of the card remote commander control the same functions as those on this unit.

- 1** DSPL button
- 2** MENU button\*1
- 3** SOURCE button
- 4** SEEK (←/→) buttons
- 5** SOUND button
- 6** OFF button
- 7** VOL (+/-) buttons
- 8** MODE button
- 9** LIST button\*2
- 10** DISC\*2 (↑/↓) buttons
- 11** ENTER button
- 12** ATT button

\*1 Not available for this unit

\*2 Not available for CDX-L580X

**Note**

If the display disappears by pressing (OFF), it cannot be operated with the card remote commander unless (SOURCE) on the unit is pressed, or a disc is inserted to activate the unit first.

**Tip**

Refer to "Replacing the lithium battery" for details on how to replace the batteries (page 24).

## Precautions

- If your car has been parked in direct sunlight, allow the unit to cool off before operating it.
- Power aerial will extend automatically while the unit is operating.
- While driving, do not use the CUSTOM FILE feature or any other functions which may divert your attention from the road.

If you have any questions or problems concerning your unit that are not covered in this manual, please consult your nearest Sony dealer.

### Moisture condensation

On a rainy day or in a very damp area, moisture condensation may occur inside the lenses and display of the unit. Should this occur, the unit will not operate properly. In such a case, remove the disc and wait for about an hour until the moisture has evaporated.

### To maintain high sound quality

Be careful not to splash juice or other soft drinks onto the unit or discs.

## Notes on discs

- To keep the disc clean, do not touch the surface. Handle the disc by its edge.
- Keep your discs in their cases or disc magazines when not in use. Do not subject the discs to heat/high temperature. Avoid leaving them in parked cars or on dashboards/rear trays.

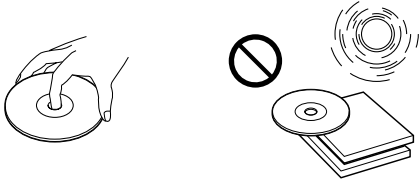

- Do not attach labels, or use discs with sticky ink/residue. Such discs may stop spinning when used, causing a malfunction, or may ruin the disc.

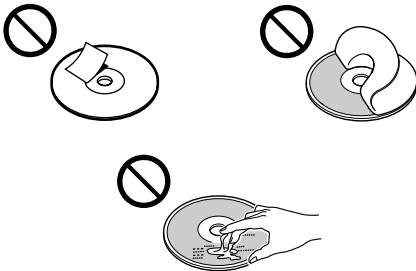

- Do not use any discs with labels or stickers attached. The following malfunctions may result from using such discs:
  - Inability to eject a disc (due to a label or sticker peeling off and jamming the eject mechanism).
  - Inability to read audio data correctly (e.g., playback skipping, or no playback) due to heat shrinking of a sticker or label causing a disc to warp.
- Discs with non-standard shapes (e.g., heart, square, star) cannot be played on this unit. Attempting to do so may damage the unit. Do not use such discs.
- You cannot play 8 cm CDs.

- Before playing, clean the discs with a commercially available cleaning cloth. Wipe each disc from the centre out. Do not use solvents such as benzine, thinner, commercially available cleaners, or antistatic spray intended for analog discs.

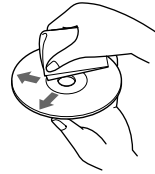

## Notes on CD-R/CD-RW discs

- You can play CD-Rs (recordable CDs)/CD-RWs (rewritable CDs) designed for audio use on this unit. Look for these marks to distinguish CD-Rs/CD-RWs for audio use.



These marks denote that a disc is not for audio use.



- Some CD-Rs/CD-RWs (depending on the equipment used for its recording or the condition of the disc) may not play on this unit.
- You cannot play a CD-R/a CD-RW that is not finalized\*.

\* A process necessary for a recorded CD-R/CD-RW disc to be played on the audio CD player.

# Getting Started

## Resetting the unit

Before operating the unit for the first time, or after replacing the car battery or changing the connections, you must reset the unit. Remove the front panel and press the RESET button with a pointed object, such as a ballpoint pen.

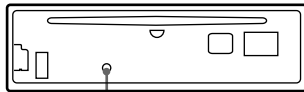

RESET button

### Note

Pressing the RESET button will erase the clock setting and some stored contents.

## Detaching the front panel

You can detach the front panel of this unit to protect the unit from being stolen.

### Caution alarm

If you turn the ignition switch to the OFF position without removing the front panel, the caution alarm will beep for a few seconds. If you connect an optional amplifier and do not use the built-in amplifier, the beep sound will be deactivated.

#### 1 Press **OFF** \*.

CD/MD playback or radio reception stops (the key illumination and display remain on).

\* If your car has no ACC position on the ignition switch, be sure to turn the unit off by pressing **OFF** until the display disappears to avoid car battery drain.

#### 2 Press **OPEN**, then slide the front panel to the right, and gently pull out the left end of the front panel.

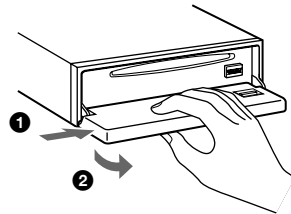

### Notes

- If you detach the panel while the unit is still turned on, the power will turn off automatically to prevent the speakers from being damaged.
- Do not drop or put excessive pressure on the front panel and its display window.
- Do not subject the front panel to heat/high temperature or moisture. Avoid leaving it in a parked car or on a dashboard/rear tray.

### Tip

When carrying the front panel with you, use the supplied front panel case.

continue to next page →

## Attaching the front panel

Place hole (A) of the front panel onto the spindle (B) on the unit, then lightly push the left side in. Press (SOURCE) on the unit (or insert a CD) to operate the unit.

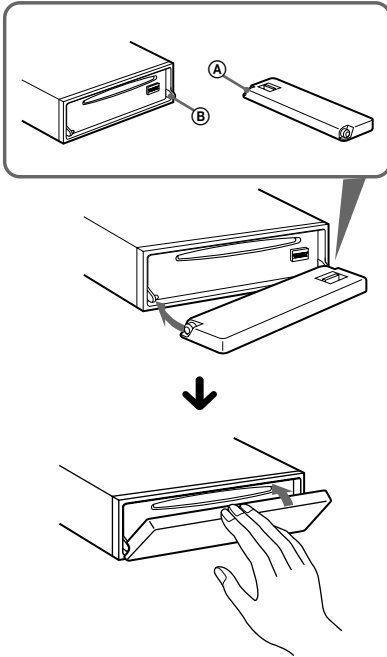

**Note**  
Do not put anything on the inner surface of the front panel.

## Setting the clock

The clock uses a 24-hour digital indication.

Example: To set the clock to 10:08

- 1 Press (DSPL) for 2 seconds.  
The hour indication flashes.



- 1 Press the volume +/- button to set the hour.
- 2 Press (SEL).  
The minute indication flashes.
- 3 Press the volume +/- button to set the minute.

- 2 Press (DSPL).



The clock starts. After the clock setting is completed, the display returns to normal play mode.

### Tip

You can set the clock automatically with the RDS feature (page 20).



# CD Player

## CD/MD Unit (optional)

### (CDX-CA680X)

In addition to playing a CD with this unit, you can also control external CD (MP3 playable CD)/MD units. If you connect optional MP3 playable CD units (eg., MP3 CD changer), you can play MP3 files; compressed audio files (tracks) with quality of sound.

#### Note

If you connect an optional CD (MP3 playable CD) unit with the CD TEXT function, the CD TEXT information will appear in the display when you play a CD TEXT disc.

## Playing a disc

### (With this unit)

- 1 Press **(OPEN)** and insert the disc (labelled side up).

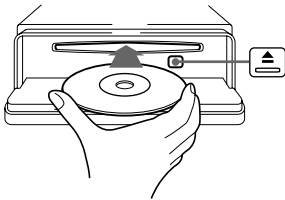

- 2 Close the front panel.

Playback starts automatically.

If a disc is already inserted, press **(SOURCE)** repeatedly until “CD” appears to start playback.

To	Press
Stop playback	<b>(OFF)</b>
Eject the disc	<b>(OPEN)</b> then ▲
Skip tracks	<b>(SEEK)</b> (-/+)
- Automatic	<b>( ◀◀/▶▶ )</b>
Music Sensor	[once for each track]
Fast-forward/reverse	<b>(SEEK)</b> (-/+)
- Manual Search	<b>(◀◀/▶▶)</b>
	[hold to desired point]

#### Notes

- While the first/last track on the disc is playing, if **(SEEK)** (+) or **(SEEK)** (-) is pressed, playback skips to the last/first track of the disc.
- When the last track on the disc is over, playback restarts from the first track of the disc.

### (With optional unit)

- 1 Press **(SOURCE)** repeatedly to select “CD” or “MD (MS\*1).”
- 2 Press **(MODE)** repeatedly until the desired unit appears.  
Playback starts.

To	Press
Skip discs	<b>(1)</b> (DISC-) or
- Disc selection	<b>(2)</b> (DISC+) [once for each disc]
Skip albums*2	<b>(5)</b> (ALBUM-) or
- Albums selection	<b>(6)</b> (ALBUM+) [hold to desired point]

\*1 MS: MG Memory Stick System-up Player MGS-X1

\*2 Available only when an MP3 file is played.

Albums are folders of a CD containing MP3 files.

#### Cautions when connecting MGS-X1 and MD unit(s)

This unit recognizes MGS-X1 as an MD unit.

- When you want to play MGS-X1, press **(SOURCE)** to select “MS” or “MD.” If “MS” appears in the source display, MGS-X1 starts to play. If “MD” appears in the source display, press **(MODE)** to select “MS,” to start playback.
- When you want to play an MD unit, press **(SOURCE)** to select “MD” or “MS.” If your desired MD unit appears in the source display, it starts to play. If “MS” or another MD unit appears in the source display, press **(MODE)** to select your desired MD unit, to start playback.

#### Notes when connecting MP3 playable CD unit(s)

- If a disc with no MP3 files (tracks) is inserted, “NO MUSIC” appears in the display and playback of the next disc starts.
- Before playing a track, this unit reads all track and album information on the disc. Depending on the track structure, it may take more than a minute before playback begins. During this time, “READ” is displayed. Please wait for play to start automatically when the reading is complete.

#### Note

With an optional unit connected, playback of the same source will continue on to the optional CD/MD unit.

## Display items

When the disc/album/track changes, any prerecorded title\*<sup>1</sup> of the new disc/album/track is automatically displayed (if the Auto Scroll function is set to “ON,” names exceeding 8 characters will be scrolled (page 22)).

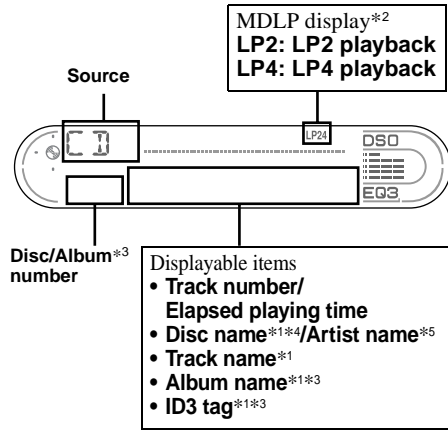

To	Press
Switch display item	(DSPL)
Scroll display item	(SEL) and (3) simultaneously

\*<sup>1</sup> When pressing (DSPL), “NO NAME”, indicates that there is no prerecorded name to display.

\*<sup>2</sup> Available only when optional MD unit with the MDLP function is connected, and an MDLP disc is played.

\*<sup>3</sup> Available only when an MP3 file is played.

\*<sup>4</sup> If the disc has been labelled by this unit using the CUSTOM FILE function, Disc Memo is displayed preferentially.

\*<sup>5</sup> Only for CD TEXT discs with the artist name.

### Notes

- Some characters cannot be displayed. Characters and signs which cannot be displayed appear as “\*.”
- For some CD TEXT discs or ID3 tags with very many characters, information may not scroll.
- This unit cannot display the artist name for each track of a CD TEXT disc or an album.

### Tip

When A.SCRL (Auto Scroll) is set to OFF and the disc/album/track name is changed, the disc/album/track name or ID3 tag does not scroll.

## Playing tracks repeatedly

### — Repeat Play

The disc in the main unit will repeat a track, the entire album, or the entire disc when it reaches the end. For repeat play, you can select:

- REP-TRACK — to repeat a track.
- REP-ALBM\*<sup>1</sup> — to repeat an album.
- REP-DISC\*<sup>2</sup> — to repeat a disc.

\*<sup>1</sup> Available only when an MP3 file is played.

\*<sup>2</sup> Available only when one or more optional CD/MD units are connected.

**During playback, press (3) (REP) repeatedly until the desired setting appears in the display.**

Repeat Play starts.

To return to normal play mode, select “REP-OFF.”

## Playing tracks in random order

### — Shuffle Play

You can select:

- SHUF-ALBM\*<sup>1</sup> — to play the MP3 files on an album in the current optional CD unit with the MP3 file control function in random order.
- SHUF-DISC — to play the tracks on the current disc in random order.
- SHUF-CHGR\*<sup>2</sup> — to play the tracks in the current optional CD (MD) unit in random order.
- SHUF-ALL\*<sup>3</sup> — to play all the tracks in all the connected CD (MD) units (including this unit) in random order.

\*<sup>1</sup> Available only when an MP3 file is played.

\*<sup>2</sup> Available only when one or more optional CD (MD) units are connected.

\*<sup>3</sup> Available only when one or more optional CD units, or two or more optional MD units are connected.

During playback, press **(4)** (SHUF) repeatedly until the desired setting appears in the display.

Shuffle Play starts.

To return to normal play mode, select “SHUF-OFF.”

#### Note

“SHUF-ALL” will not shuffle tracks between CD units and MD units.

## Labelling a CD

— Disc Memo (For a CD unit with the CUSTOM FILE function)

You can label each disc with a custom name (Disc Memo). You can enter up to 8 characters for a disc. If you label a CD, you can locate the disc by name (page 12).

**1 Start playing the disc you want to label in a CD unit with the CUSTOM FILE function.**

**2 Press (PTY) (LIST) for 2 seconds.**

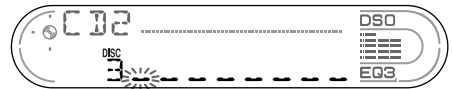

The unit will repeat the disc during the labelling procedure.

**3 Enter the characters.**

**1 Press the volume +/- button to select the desired character.**

A ↔ B ↔ C ... ↔ 0 ↔ 1 ↔ 2 ...  
↔ + ↔ - ↔ \* ... ↔ \_ \*1 ↔ A

\*1 (blank space)

**2 Press (SEL) after locating the desired character.**

The next character flashes.

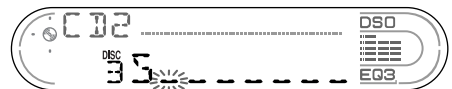

**3 Repeat steps 1 and 2 to enter the entire name.**

**4 To return to normal play mode, press (PTY) (LIST) for 2 seconds.**

continue to next page →

### Tips

- Simply overwrite or enter “ \_ ” to correct or erase a name.
- You can label CDs on a unit without the CUSTOM FILE function if that unit is connected along with a CD unit that has the function. The Disc Memo will be stored in the memory of the CD unit with the CUSTOM FILE function.

### Note

REP-TRACK/SHUF play is suspended until the Name Edit is complete.

## Viewing the Disc Memo

As a display item, the Disc Memo always takes priority over any original CD TEXT information.

To	Press
View	(DSPL) during CD/CD TEXT disc playback

### Tip

Other items can be displayed (page 10).

## Erasing the Disc Memo

- 1 Press (SOURCE) repeatedly to select “CD.”
- 2 Press (MODE) repeatedly to select the CD unit storing the Disc Memo.
- 3 Press (PTY) (LIST) for 2 seconds.
- 4 Press (DSPL) for 2 seconds.  
The stored names will appear.
- 5 Press the volume +/- button repeatedly to select the disc name you want to erase.
- 6 Press (SEL) for 2 seconds.  
The name is erased.  
Repeat steps 5 and 6 if you want to erase other names.
- 7 Press (PTY) (LIST) for 2 seconds.  
The unit returns to normal play mode.

### Notes

- When the Disc Memo for a CD TEXT disc is erased, the original CD TEXT information is displayed.
- If you cannot find the Disc Memo you want to erase, try selecting a different CD unit in step 2.
- If you have already erased all of the Disc Memo, the unit returns to normal CD play mode in step 4.

## Locating a disc by name

— List-up (For a CD unit with the CD TEXT/CUSTOM FILE function, or an MD unit)

You can use this function for discs that have been assigned custom names\*1 or for CD TEXT discs\*2.

\*1 Locating a disc by its custom name: when you assign a name for a CD (page 11) or an MD.

\*2 Locating discs by the CD TEXT information: when you play a CD TEXT disc on a CD unit with the CD TEXT function.

### 1 Press (PTY) (LIST) momentarily.

The name assigned to the current disc appears in the display.



### 2 Press (PTY) (LIST) repeatedly until you find the desired disc.

### 3 Press (SEEK) (+) or (SEEK) (-) to play the disc.

### Notes

- Once a disc name has been displayed for 5 seconds, the display goes back to its normal playback mode.
- The track names are not displayed during MD playback.
- If there are no discs in the magazine, "NO DISC" appears in the display.
- If a disc has not been assigned a custom file, "NO NAME" appears in the display.
- If the disc information has not been read by the unit, "NOT READ" appears in the display. To load the disc, first press the number button, then choose the disc that has not been loaded.
- The information appears only in upper cases. There are also some letters which cannot be displayed (during MD playback).

# CD Player (CDX-L580X)

## Playing a disc

- 1 Press **(OPEN)** and insert the disc (labelled side up).

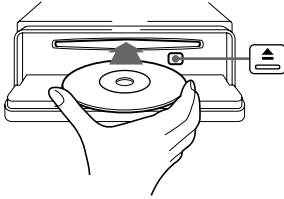

- 2 Close the front panel.  
Playback starts automatically.

If a disc is already inserted, press **(SOURCE)** repeatedly until "CD" appears to start playback.

To	Press
Stop playback	<b>(OFF)</b>
Eject the disc	<b>(OPEN)</b> then ▲
Skip tracks	<b>(SEEK)</b> (-/+)
– Automatic	<b>(◀◀/▶▶)</b>
Music Sensor	[once for each track]
Fast-forward/	<b>(SEEK)</b> (-/+)
reverse	<b>(◀◀/▶▶)</b>
– Manual Search	[hold to desired point]

### Notes

- While the first/last track on the disc is playing, if **(SEEK)** (+) or **(SEEK)** (-) is pressed, playback skips to the last/first track of the disc.
- When the last track on the disc is over, playback restarts from the first track of the disc.

## Display items

When the track changes, any prerecorded title\* of the new track is automatically displayed (if the Auto Scroll function is set to "ON," names exceeding 8 characters will be scrolled (page 22))

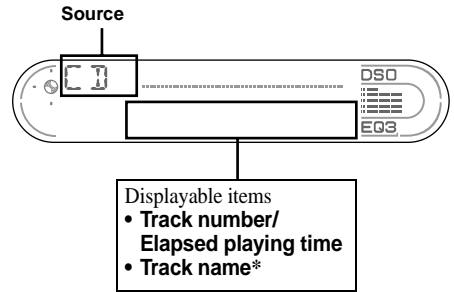

To	Press
Switch display item	<b>(DSPL)</b>
Scroll display item	<b>(SEL)</b> and <b>(3)</b> simultaneously

\* When pressing **(DSPL)**, "NO NAME" indicates that there is no prerecorded name to display.

### Notes

- Some characters cannot be displayed. Characters and signs which cannot be displayed appear as "\*".
- For some CD TEXT discs with very many characters, information may not scroll.
- This unit cannot display the artist name for each track of a CD TEXT disc.

### Tip

When A.SCRL (Auto Scroll) is set to OFF and the disc/track name is changed, the disc/track name does not scroll.

---

## Playing tracks repeatedly

### — Repeat Play

The current track will repeat itself when it reaches the end.

**During playback, press  $\textcircled{3}$  (REP) repeatedly until “REP-TRACK” appears in the display.**

Repeat Play starts.

To return to normal play mode, select “REP-OFF.”

---

## Playing tracks in random order

### — Shuffle Play

You can select to play the tracks on the current disc in random order.

**During playback, press  $\textcircled{4}$  (SHUF) repeatedly until “SHUF-DISC” appears in the display.**

Shuffle Play starts.

To return to normal play mode, select “SHUF-OFF.”

## Radio

The unit can store up to 6 stations per band (FM1, FM2, FM3, MW, and LW).

### Caution

When tuning in stations while driving, use Best Tuning Memory to prevent accidents.

## Storing stations automatically

### — Best Tuning Memory (BTM)

The unit selects the stations with the strongest signals within the selected band, and stores them in the order of their frequency.

- 1 Press **(SOURCE)** repeatedly to select the radio.
- 2 Press **(MODE)** repeatedly to select the band.
- 3 Press **(SENS)** (BTM) for 2 seconds. The unit stores stations in the order of their frequencies on the number buttons. A beep sounds when the setting is stored.

### Notes

- If only a few stations can be received due to weak signals, some number buttons will retain their former settings.
- When a number is indicated in the display, the unit starts storing stations from the one currently displayed.

## Receiving the stored stations

- 1 Press **(SOURCE)** repeatedly to select the radio.
- 2 Press **(MODE)** repeatedly to select the band.
- 3 Press the number button (**(1)** to **(6)**) on which the desired station is stored.

### If preset tuning does not work

— Automatic tuning/Local Seek Mode

#### Automatic tuning:

Press **(SEEK (+))** or **(SEEK (-))** to search for the station.

Scanning stops when the unit receives a station. Repeat the operation until the desired station is received.

#### Local Seek Mode:

If the automatic tuning stops too frequently, press **(SENS)** (BTM) repeatedly until “LOCAL-ON” appears.

“LCL” indicator is displayed

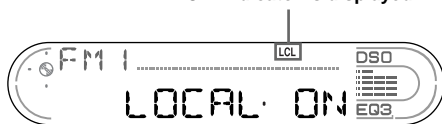

Only the stations with relatively strong signals will be tuned in.

To cancel the local seek mode, select “LOCAL-OFF.”

### Tip

If you know the frequency of the station you want to listen to, press and hold **(SEEK (+))** or **(SEEK (-))** to locate the approximate frequency, then press **(SEEK (+))** or **(SEEK (-))** repeatedly to fine adjust to the desired frequency (manual tuning).

continue to next page →

## If FM stereo reception is poor

### — Monaural Mode

During radio reception, press **(SENS)** (BTM) repeatedly until “MONO-ON” appears.

“MONO” indicator is displayed

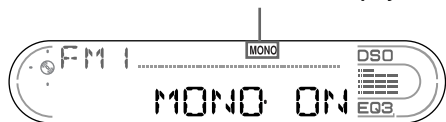

The sound improves, but becomes monaural (“ST” disappears).

To return to normal radio reception mode, select “MONO-OFF.”

#### Tip

If FM broadcasts are difficult to hear, set DSO to OFF (page 23).

## Storing only the desired stations

You can manually preset the desired stations on any chosen number button.

- 1 Press **(SOURCE)** repeatedly to select the radio.
- 2 Press **(MODE)** repeatedly to select the band.
- 3 Press **(SEEK (+))** or **(SEEK (-))** to tune in the station that you want to store.
- 4 Press the desired number button (**1** to **6**) for 2 seconds until “MEM” appears.

The number button indication appears in the display.

#### Note

If you try to store another station on the same number button, the previously stored station will be erased.

## RDS

### Overview of RDS

FM stations with Radio Data System (RDS) service send inaudible digital information along with the regular radio programme signal. For example, one of the following will be displayed upon receiving a station with RDS capability.

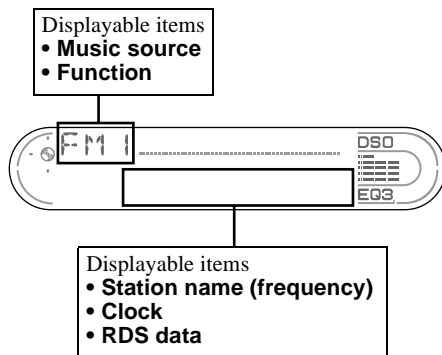

#### To Press

Switch Clock/ Station name **(DSPL)**

### RDS services

RDS data offers you other conveniences, such as:

- **Automatic retuning** of a programme, helpful during long-distance drives. — AF → page 17
- Receiving **traffic announcements**, even when enjoying another programme/source. — TA → page 18
- Selecting stations by the **type of programme** — PTY → page 19
- Automatic **clock time** setting. — CT → page 20

#### Notes

- Depending on the country or region, not all of the RDS functions are available.
- RDS may not work properly if the signal strength is weak or if the station you are tuned to is not transmitting RDS data.



# Automatic retuning for best reception results

## — AF (Alternative Frequencies)

The AF function allows the radio to always tune into the area's strongest signal for the station you are listening to.

Frequencies change automatically.

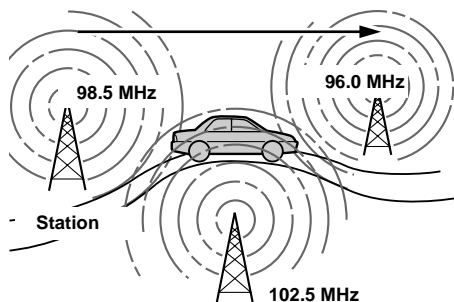

**1** Select an FM station (page 15).

**2** Press **(AF)** repeatedly until “AF-ON” appears.

The unit starts searching for an alternative frequency with a stronger signal in the same network.

If “NO AF” flashes, the currently tuned into station does not have an alternative frequency.

### Notes

- If you want to change the on/off setting while playing a CD, press **(AF)**.
- When there is no alternative frequency in the area or when you do not need to search for one, turn the AF function off by selecting “AF-OFF”.

## For stations without alternative frequencies

Press **(SEEK +)** or **(SEEK -)** while the station name is flashing (within 8 seconds).

The unit starts searching for another frequency with the same PI (Programme Identification) data (“PI SEEK” appears).

If the unit cannot find the same PI, the unit returns to the previously selected frequency.

## Staying with one regional programme

When AF function is on: this unit's factory-set setting restricts reception to a specific region, so you won't be switched to another regional station with a stronger frequency.

If you leave this regional programme's reception area or would like to take advantage of the whole AF function, press **(AF)** for 2 seconds until “REG-OFF” appears.

### Note

This function does not work in the United Kingdom and in some other areas.

## Local Link function (United Kingdom only)

This function enables you to select other local stations in the area, even if they are not stored on your number buttons.

**1** Press the number button **(1 to 6)** that has a local station stored on it.

**2** Within 5 seconds, press the number button of the local station again.

**3** Repeat this procedure until the desired local station is received.

## Receiving traffic announcements

— TA (Traffic Announcement)/TP (Traffic Programme)

By activating TA and TP, you can automatically tune in an FM station broadcasting traffic announcements. These settings function regardless of the current FM programme/source, CD/MD\*; the unit switches back to the original source when the bulletin is over.

\* CDX-CA680X only

Press **(TA)** repeatedly until “TA-ON” appears.

The unit starts searching for traffic information stations. “TP” indicates reception of such stations, and “TA” flashes during an actual traffic announcement. The unit will continue searching for stations available with TP if “NO TP” is indicated.

To cancel all traffic announcements, select “TA-OFF.”

To	Press
Cancel current announcement	<b>(TA)</b>

### Tip

You can also cancel the current announcement by pressing **(SOURCE)** or **(MODE)**.

## Presetting the volume of traffic announcements

You can preset the volume level of the traffic announcements so you won't miss hearing them.

- 1 Press the volume +/- button to adjust the desired volume level.
- 2 Press **(TA)** for 2 seconds.  
“TA” appears and the setting is stored.

## Receiving emergency announcements

If either AF or TA is on, the unit will switch to emergency announcements, if one comes in while listening to an FM station, or CD/MD\*.

\* CDX-CA680X only

## Presetting RDS stations with AF and TA setting

When you preset RDS stations, the unit stores each station's AF/TA setting (on/off) as well as its frequency. You can select a different setting (for AF, TA, or both) for individual preset stations, or the same setting for all preset stations. If you preset stations with “AF-ON” the unit automatically stores stations with the strongest radio signal.

### Presetting the same setting for all preset stations

- 1 Select an FM band (page 15).
- 2 Press **(AF)** and/or **(TA)** to select “AF-ON” and/or “TA-ON.”  
Note that selecting “AF-OFF” and “TA-OFF” applies to non-RDS stations as well as RDS stations.
- 3 Press **(SENS)** (BTM) until “BTM” flashes.

### Presetting different settings for each preset station

- 1 Select an FM band, and tune in the desired station (page 15).
- 2 Press **(AF)** and/or **(TA)** to select “AF-ON” and/or “TA-ON.”
- 3 Press the desired number button (**(1)** to **(6)**) until “MEM” appears.  
Repeat from step 1 to preset other stations.

### Note

If you want to change the AF/TA setting while you are playing a CD, press **(AF)** or **(TA)**.

# Tuning in stations by programme type

## — PTY (Programme types)

You can tune in a station by selecting the type of programme you would like to listen to.

Programme types	Display
News	NEWS
Current Affairs	AFFAIRS
Information	INFO
Sports	SPORT
Education	EDUCATE
Drama	DRAMA
Culture	CULTURE
Science	SCIENCE
Varied	VARIED
Popular Music	POP M
Rock Music	ROCK M
Easy Listening	EASY M
Light Classical	LIGHT M
Classical	CLASSICS
Other Music Type	OTHER M
Weather	WEATHER
Finance	FINANCE
Children's Programmes	CHILDREN
Social Affairs	SOCIAL A
Religion	RELIGION
Phone In	PHONE IN
Travel	TRAVEL
Leisure	LEISURE
Jazz Music	JAZZ
Country Music	COUNTRY
National Music	NATION M
Oldies Music	OLDIES
Folk Music	FOLK M
Documentary	DOCUMENT

### Note

You cannot use this function in some countries where no PTY data is available.

- 1 Press **(PTY)** (LIST) during FM reception.



The current programme type name appears if the station is transmitting the PTY data. "-----" appears if the received station is not an RDS station, or if the RDS data is not received.

- 2 Press **(PTY)** (LIST) repeatedly until the desired programme type appears.

The programme types appear in the order shown in the table.

"NONE" appears if the programme type is not specified in the RDS data.

- 3 Press **(SEEK (+))** or **(SEEK (-))**.

The unit starts searching for a station broadcasting the selected programme type.

# Setting the clock automatically

## — CT (Clock Time)

The CT data from the RDS transmission sets the clock automatically.

### Selecting “CT-ON”

During radio reception, press (SEL) and (2) simultaneously

The clock is set.



After one second, the display returns to normal radio reception mode.

To select “CT-OFF”, press (SEL) and (2) simultaneously again.

### Notes

- The CT function may not work even though an RDS station is being received.
- There might be a difference between the time set by the CT function and the actual time.

# Other Functions

You can also control the unit (and optional CD/MD units\*) with a rotary commander (optional).

\* CDX-CA680X only

## Using the rotary commander

First, attach the appropriate label depending on how you want to mount the rotary commander. The rotary commander works by pressing buttons and/or rotating controls.

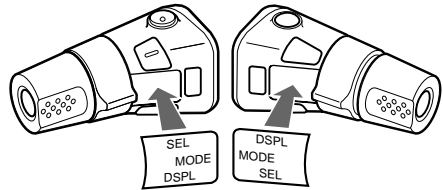

### By pressing buttons

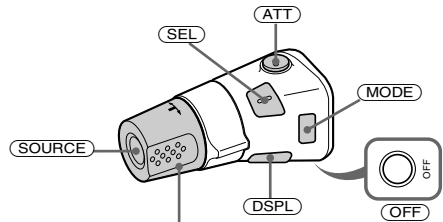

Rotate the VOL control to adjust the volume.

Press	To
(SOURCE)	Change source (radio/CD/MD* <sup>1</sup> )/Power on
(MODE)	Change operation (radio band/CD unit* <sup>1</sup> /MD* <sup>1</sup> unit)
(ATT)	Attenuate sound
(OFF) * <sup>2</sup>	Stop playback or radio reception/Power off
(SEL)	Adjust and select
(DSPL)	Change the display item

## By rotating the control

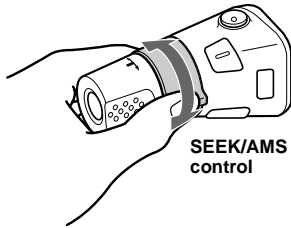

### Rotate and release to:

- Skip tracks.
- Tune in stations automatically.

### Rotate, hold, and release to:

- Fast-forward/reverse a track.
- Find a station manually.

## By pushing in and rotating the control

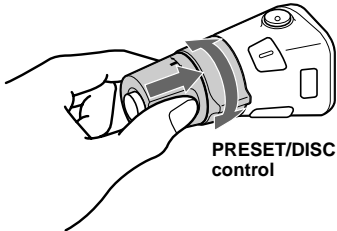

## CDX-CA680X

### Push in and rotate the control to:

- Receive preset stations.
- Change discs during CD (MD) playback\*<sup>1</sup>.

### During playback of a CD containing MP3 files\*<sup>3</sup>

#### Push in and repeat rotating quickly to:

- Change discs one by one.

#### Push in, then rotate and hold to:

- Change albums.

## CDX-L580X

### Push in and rotate the control to:

- Receive preset stations.

\*1 Only if the corresponding optional equipment is connected.

\*2 If your car has no ACC (accessory) position on the ignition key switch, after turning off the ignition, be sure to press and hold (OFF) until the display disappears.

\*3 Available only when optional CD unit with the MP3 file control function is connected.

## Changing the operative direction

The operative direction of controls is factory-set as shown below.

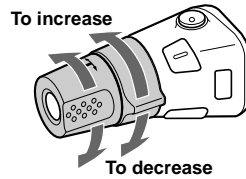

If you need to mount the rotary commander on the right hand side of the steering column, you can reverse the operative direction.

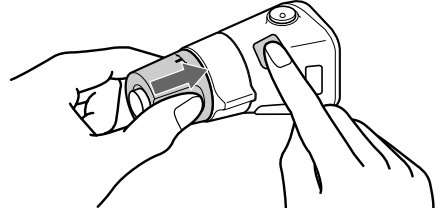

Press (SEL) for 2 seconds while pushing the VOL control.

## Adjusting the balance and fader

You can adjust the balance and fader.

### 1 Press **(SEL)** repeatedly until “BAL” or “FAD” appears.

Each time you press **(SEL)**, the item changes as follows:

**LOW\*** → **MID\*** → **HI\*** →

**BAL (left-right)** → **FAD (front-rear)**

\* When EQ3 is activated (page 23).

### 2 Press the volume +/- button to adjust the selected item.

#### Note

Adjust within 3 seconds after selecting the item.

## Quickly attenuating the sound

Press **(ATT)**.

After “ATT-ON” momentarily appears, the “ATT” appears in the display.

To restore the previous volume level, press

**(ATT)** again.

#### Tip

When the interface cable of a car telephone is connected to the ATT lead, the unit decreases the volume automatically when a telephone call comes in (Telephone ATT function).

## Changing the sound and display settings

— Menu

The following items can be set:

### SET (Set Up)

- CT (Clock Time) (page 20)
- A.SCRL (Auto Scroll)\* (page 10).
- M.DSPL (Motion Display) — to select the Motion Display mode from “1,” “2,” and “OFF.”
  - Select “1” to show decoration patterns in the display and activate Demo display.
  - Select “2” to show decoration patterns in the display and deactivate Demo display.
  - Select “OFF” to deactivate the Motion Display.
- BEEP — to turn the beeps on or off.

### Selecting the desired item

Press **(SEL)** and the desired preset number button simultaneously.

**(SEL) + (2) : CT**

**(SEL) + (3) : A.SCRL\***

**(SEL) + (4) : M.DSPL**

**(SEL) + (6) : BEEP**

\* When no CD is playing, this item will not appear.

After the mode setting completed, the display returns to normal play mode.

#### Note

The displayed item will differ depending on the source.

To cancel the item, press **(SEL)** and the preset number button simultaneously again.

## Setting the equalizer (EQ3)

You can select an equalizer curve for 7 music types (XPLOD, VOCAL, CLUB, JAZZ, NEW AGE, ROCK, CUSTOM, and OFF (equalizer OFF)).

You can store a different equalizer setting for each source.

### Selecting the equalizer curve

- 1 Press **(SOURCE)** to select a source (radio, CD, or MD).
- 2 Press **(EQ3)** repeatedly until the desired equalizer curve appears. Each time you press **(EQ3)**, the item changes.



To cancel the equalizing effect, select "OFF."

### Adjusting the equalizer curve

You can store and adjust the equalizer settings for different tone ranges.

- 1 Press **(SOURCE)** to select a source (radio, CD or MD).
- 2 Press **(EQ3)** repeatedly to select the desired equalizer curve.
- 3 Adjusting the equalizer curve.
  - 1 Press **(SEL)** repeatedly to select the desired tone range. Each time you press **(SEL)**, the tone range changes.  
LOW → MID → HI (→ BAL → FAD)
  - 2 Press the volume **+/-** button repeatedly to adjust to the desired volume level. The volume level is adjustable by 1 dB steps from -10 dB to +10 dB.

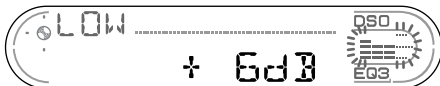

- 3 Repeat step 1 and 2 to adjust the equalizer curve.

To restore the factory-set equalizer curve, press **(SEL)** for 2 seconds.

After 3 seconds, the display returns to normal play mode.

#### Note

When EQ3 is set to "OFF," you cannot adjust the equalizer settings.

## Setting the Dynamic Soundstage Organizer (DSO)

If your speakers are installed into the lower part of the doors, the sound will come from below and may not be clear.

The DSO (Dynamic Soundstage Organizer) function creates a more ambient sound as if there were speakers above the dashboard (virtual speakers).

You can store the DSO setting for each source.

### DSO mode and image of virtual speakers

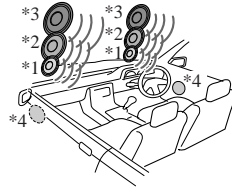

- \*1 DSO-1
- \*2 DSO-2
- \*3 DSO-3
- \*4 DSO-OFF

- 1 Press **(SOURCE)** to select a source (radio, CD, or MD).
- 2 Press **(DSO)** repeatedly until the desired DSO setting appears. Each time you press **(DSO)**, the DSO setting changes.



To cancel the DSO function, select "OFF."

After 3 seconds, the display returns to normal play mode.

#### Notes

- Depending on the type of car interior or type of music, DSO may not have a desirable affect.
- If FM broadcasts are difficult to hear, set DSO to OFF.

# Additional Information

## Maintenance

### Fuse replacement

When replacing the fuse, be sure to use one matching the amperage rating stated on the original fuse. If the fuse blows, check the power connection and replace the fuse. If the fuse blows again after replacement, there may be an internal malfunction. In such a case, consult your nearest Sony dealer.

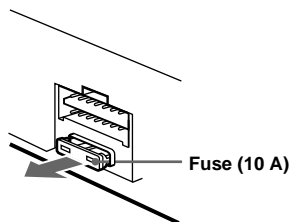

### Warning

Never use a fuse with an amperage rating exceeding the one supplied with the unit as this could damage the unit.

### Cleaning the connectors

The unit may not function properly if the connectors between the unit and the front panel are not clean. In order to prevent this, detach the front panel (page 7) and clean the connectors with a cotton swab dipped in alcohol. Do not apply too much force. Otherwise, the connectors may be damaged.

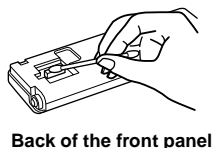
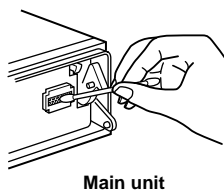

Back of the front panel

### Notes

- For safety, turn off the ignition before cleaning the connectors, and remove the key from the ignition switch.
- Never touch the connectors directly with your fingers or with any metal device.

### Replacing the lithium battery

Under normal conditions, batteries will last approximately 1 year. (The service life may be shorter, depending on the conditions of use.) When the battery becomes weak, the range of the card remote commander becomes shorter. Replace the battery with a new CR2025 lithium battery. Use of any other battery may present a risk of fire or explosion.

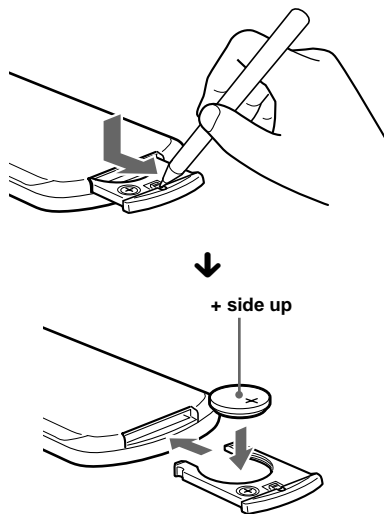

### Notes on lithium battery

- Keep the lithium battery out of the reach of children. Should the battery be swallowed, immediately consult a doctor.
- Wipe the battery with a dry cloth to assure a good contact.
- Be sure to observe the correct polarity when installing the battery.
- Do not hold the battery with metallic tweezers, otherwise a short-circuit may occur.

### WARNING

Battery may explode if mistreated.  
Do not recharge, disassemble, or dispose of in fire.



# Removing the unit

## 1 Remove the protection collar.

- ① Detach the front panel (page 7).
- ② Engage the release keys together with the protection collar.

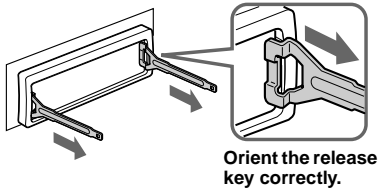

- ③ Pull out the release keys to remove the protection collar.

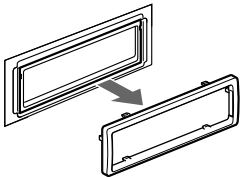

## 2 Remove the unit.

- ① Insert both release keys together until they click.

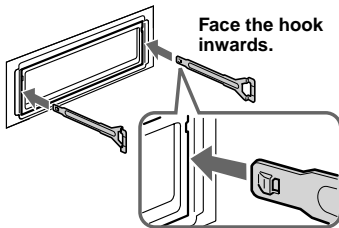

- ② Pull the release keys to unseat the unit.

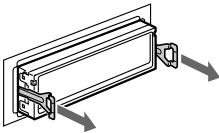

- ③ Slide the unit out of the mounting.

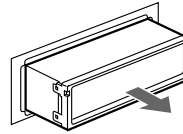

# Specifications

## CD Player section

Signal-to-noise ratio	90 dB
Frequency response	10 – 20,000 Hz
Wow and flutter	Below measurable limit

## Tuner section

### FM

Tuning range	87.5 – 108.0 MHz
Aerial terminal	External aerial connector
Intermediate frequency	10.7 MHz/450 kHz
Usable sensitivity	9 dBf
Selectivity	75 dB at 400 kHz
Signal-to-noise ratio	67 dB (stereo), 69 dB (mono)
Harmonic distortion at 1 kHz	0.5 % (stereo), 0.3 % (mono)
Separation	35 dB at 1 kHz
Frequency response	30 – 15,000 Hz

### MW/LW

Tuning range	MW: 531 – 1,602 kHz LW: 153 – 279 kHz
Aerial terminal	External aerial connector
Intermediate frequency	10.7 MHz/450 kHz
Sensitivity	MW: 30 $\mu$ V LW: 40 $\mu$ V

## Power amplifier section

Outputs	Speaker outputs (sure seal connectors)
Speaker impedance	4 – 8 ohms
Maximum power output	50 W $\times$ 4 (at 4 ohms)

## General

Outputs	Audio outputs (front) (CDX-CA680X only) Audio outputs (rear) Power aerial relay control terminal Power amplifier control terminal Telephone ATT control terminal Remote controller input terminal BUS control input terminal (CDX-CA680X only) BUS audio input terminal (CDX-CA680X only)
Inputs	Low $\pm$ 10 dB at 60 kHz (XPLOD) Mid $\pm$ 10 dB at 1 kHz (XPLOD) High $\pm$ 10 dB at 10 kHz (XPLOD)
Tone controls	Power requirements
	12 V DC car battery (negative earth)
	Dimensions
	Approx. 178 $\times$ 50 $\times$ 180 mm (w/h/d)
	Mounting dimensions
	Approx. 182 $\times$ 53 $\times$ 161 mm (w/h/d)
	Mass
	Approx. 1.2 kg
	Supplied accessories
	Parts for installation and connections Front panel case (1) Rotary commander RM-X4S Card remote commander RM-X114
	Optional accessories
	Optional equipment (CDX-CA680X only) CD changer (6 discs) CDX-T70MX, CDX-T69 MD changer (6 discs) MDX-66XLP MG Memory Stick System-up Player MGS-X1 Source selector XA-C30 AUX-IN Selector XA-300

### Note

*This unit cannot be connected to a digital preamplifier or an equalizer which is Sony BUS system compatible.*

*Design and specifications are subject to change without notice.*

---

# Troubleshooting

The following checklist will help you remedy problems you may encounter with your unit. Before going through the checklist below, check the connection and operating procedures.

---

## General

### No sound.

- Press the volume + button to adjust the volume.
- Cancel the ATT function.
- Set the fader control to the centre position for a 2-speaker system.

---

### The contents of the memory have been erased.

- The RESET button has been pressed.  
→ Store again into the memory.
- The power cord or battery has been disconnected.
- The power connecting cord is not connected properly.

---

### No beep sound.

- The beep sound is cancelled (page 22).
- An optional power amplifier is connected and you are not using the built-in amplifier.

---

### The display disappears from/does not appear in the display window.

- The display disappears if you press and hold (OFF).  
→ Press and hold (OFF) again until the display appears.
- Remove the front panel and clean the connectors. See “Cleaning the connectors” (page 24) for details.

---

### Stored stations and correct time are erased.

#### The fuse has blown.

#### Makes noise when the ignition key is in the ON, ACC, or OFF position.

The leads are not matched correctly with the car’s accessory power connector.

---

### No power is being supplied to the unit.

- Check the connection. If everything is in order, check the fuse.
- The car does not have an ACC position.  
→ Press (SOURCE) (or insert a disc) to turn on the unit.

---

### The power is continuously supplied to the unit.

The car does not have an ACC position.

---

### The power aerial does not extend.

The power aerial does not have a relay box.

---

---

## CD/MD\* playback

### A disc cannot be loaded.

- Another CD/MD\* is already loaded.
- The CD/MD\* has been forcibly inserted upside down or in the wrong way.

---

### Playback does not begin.

- Defective MD\* or dirty CD.
- CD-R/CD-RW that is not finalized.
- You tried to playback a CD-R/CD-RW not designed for audio use.
- Some CD-Rs/CD-RWs may not play due to its recording equipment or the disc condition.

---

### A disc is automatically ejected.

The ambient temperature exceeds 50°C.

---

### The operation buttons do not function.

#### CD will not be ejected.

Press the RESET button.

---

### The sound skips from vibration.

- The unit is installed at an angle of more than 60°.
- The unit is not installed in a sturdy part of the car.

---

### The sound skips.

Dirty or defective disc.

---

### Cannot turn off the “-----” indication.\*

You entered the name edit mode.

→ Press (PTY) (LIST) for 2 seconds.

---

\* CDX-CA680X only

continue to next page →

---

## Radio reception

---

### Preset tuning is not possible.

- Store the correct frequency in the memory.
- The broadcast signal is too weak.

### The stations cannot be received.

#### The sound is hampered by noises.

- Connect a power aerial control lead (blue) or accessory power supply lead (red) to the power supply lead of a car's aerial booster. (Only when your car has built-in FM/MW/LW aerial in the rear/side glass.)
- Check the connection of the car aerial.
- The auto aerial will not go up.
  - Check the connection of the power aerial control lead.
- Check the frequency.
- When the DSO mode is on, the sound is sometimes hampered by noises.
  - Set the DSO mode to "OFF" (page 23).

### Automatic tuning is not possible.

- The local seek mode is set to "ON."
  - Set the local seek mode to "OFF" (page 15).
- The broadcast signal is too weak.
  - Perform manual tuning.

### The "ST" indication flashes.

- Tune in the frequency accurately.
- The broadcast signal is too weak.
  - Set the monaural reception mode to "ON" (page 16).

### A programme broadcast in stereo is heard in monaural.

- The unit is in monaural reception mode.
- Cancel monaural reception mode (page 16).
- 

---

## RDS

---

### The SEEK starts after a few seconds of listening.

The station is non-TP or has weak signal.

- Press (TA) repeatedly until "TA-OFF" appears.

### No traffic announcements.

- Activate "TA."
- The station does not broadcast any traffic announcements despite being TP.
  - Tune in another station.

### PTY displays "-----."

- The current station is not an RDS station.
  - RDS data has not been received.
-

---

## Error displays

### For this unit

---

#### Error displays

The following indications will flash for about 5 seconds, and an alarm sound will be heard.

---

#### ERROR\*1

- A CD is dirty or inserted upside down.\*2  
→ Clean or insert the CD correctly.
- A CD cannot play because of some problem.  
→ Insert another CD.

---

#### FAILURE

The connection of speakers/amplifiers is incorrect.  
→ See the installation guide manual of this model to check the connection.

---

#### HI TEMP

The ambient temperature is more than 50°C.  
→ Wait until the temperature goes down below 50°C.

---

#### OFFSET

There may be an internal malfunction.  
→ Check the connection. If the error indication remains on in the display, consult your nearest Sony dealer.

---

## For optional CD/MD changers (CDX-CA680X only)

---

#### Error displays

The following indications will flash for about 5 seconds, and an alarm sound will be heard.

---

#### BLANK\*1

No tracks have been recorded on an MD.\*2  
→ Play an MD with recorded tracks on it.

---

#### ERROR\*1

- A CD is dirty or inserted upside down.\*2  
→ Clean or insert the CD correctly.
- An MD does not playback because of some problem.\*2  
→ Insert another MD.
- A CD/MD cannot play because of some problem.  
→ Insert another CD/MD.

---

#### NO DISC

No disc is inserted in the CD/MD unit.  
→ Insert discs in the CD/MD unit.

---

#### NO MAG

The disc magazine is not inserted in the CD/MD unit.  
→ Insert the magazine in the CD/MD unit.

---

#### NO MUSIC

A CD which is not a music file is inserted in the MP3 playable CD unit.  
→ Insert a music CD in the MP3 playable CD unit.

---

#### NOT READY

The lid of the MD unit is open or the MDs are not inserted properly.  
→ Close the lid or insert the MDs properly.

---

#### RESET

The CD/MD unit cannot be operated because of some problem.  
→ Press the RESET button on the unit.

---

\*1 When an error occurs during playback of a CD or MD, the disc number of the CD or MD does not appear in the display.

\*2 The disc number of the disc causing the error appears in the display.

If these solutions do not help improve the situation, consult your nearest Sony dealer.

# Willkommen!

Danke, dass Sie sich für diesen CD-Player von Sony entschieden haben. Sie haben folgende zusätzliche Möglichkeiten, um die vielfältigen Funktionen des Geräts noch besser nutzen zu können:

- CD TEXT-Informationen (werden bei der Wiedergabe einer CD mit CD TEXT\*<sup>1</sup> angezeigt).
- **Gesondert erhältliches Bedienungszubehör**  
Kartenfernbedienung RM-X114  
Joystick RM-X4S

## Nur CDX-CA680X

Gesondert erhältliche CD/MD-Geräte (Wechsler und Player)\*<sup>2</sup>.

\*<sup>1</sup> Eine CD mit CD TEXT ist eine Audio-CD, die Informationen wie den Namen der CD, den Namen des Interpreten und die Namen der Titel enthält. Diese Daten sind auf der CD aufgezeichnet.

\*<sup>2</sup> Dieses Gerät arbeitet nur zusammen mit Sony-Produkten.



Dieses Etikett befindet sich an der Unterseite des Gehäuses.



Dieses Etikett befindet sich am internen Chassis der Laufwerkseinheit.

# Inhalt

Lage und Funktion der Teile und Bedienelemente . . . . .	4
Sicherheitsmaßnahmen . . . . .	5
Hinweise zu CDs . . . . .	6

## Vorbereitungen

Zurücksetzen des Geräts . . . . .	7
Abnehmen der Frontplatte . . . . .	7
Einstellen der Uhr . . . . .	8

## CD-Player

### CD/MD-Gerät

#### (gesondert erhältlich)

#### (CDX-CA680X)

Wiedergeben einer CD . . . . .	9
Informationen im Display . . . . .	10
Wiederholtes Wiedergeben von Titeln — Repeat Play . . . . .	11
Wiedergeben von Titeln in willkürlicher Reihenfolge — Shuffle Play . . . . .	12
Benennen einer CD — Disc Memo* . . . . .	12
Ansteuern einer CD/MD anhand des Namens — List-up* . . . . .	13

\* Funktionen, wenn ein zusätzlich erhältliches CD/MD-Gerät angeschlossen ist

#### CD-Player (CDX-L580X)

Wiedergeben einer CD . . . . .	14
Informationen im Display . . . . .	14
Wiederholtes Wiedergeben von Titeln — Repeat Play . . . . .	15
Wiedergeben von Titeln in willkürlicher Reihenfolge — Shuffle Play . . . . .	15

## Radio

Automatisches Speichern von Radiosendern — BTM (Best Tuning Memory) . . . . .	16
Einstellen gespeicherter Sender . . . . .	16
Speichern bestimmter Radiosender . . . . .	17

## RDS

Übersicht über RDS . . . . .	17
Automatisches Neueinstellen von Sendern für optimale Empfangsqualität — AF (Alternative Frequencies) . . . . .	18
Empfangen von Verkehrsdurchsagen — TA (Traffic Announcement)/ TP (Traffic Programme) . . . . .	19
Speichern von RDS-Sendern zusammen mit der AF- und TA-Einstellung . . . . .	20
Einstellen von Sendern nach Programmtyp — PTY (Programme Types) . . . . .	20
Automatisches Einstellen der Uhr — CT (Clock Time) . . . . .	21

## Weitere Funktionen

Der Joystick . . . . .	22
Einstellen der Balance und des Faders . . . . .	23
Schnelles Dämpfen des Tons . . . . .	23
Wechseln der Klang- und Anzeigeeinstellungen — Menü . . . . .	24
Einstellen des Equalizers (EQ3) . . . . .	24
Einstellen der DSO-Funktion (Dynamic Soundstage Organizer) . . . . .	25

## Weitere Informationen

Wartung . . . . .	26
Ausbauen des Geräts . . . . .	27
Technische Daten . . . . .	28
Störungsbehebung . . . . .	29
Fehleranzeigen . . . . .	31

# Lage und Funktion der Teile und Bedienelemente

Näheres finden Sie auf den angegebenen Seiten.

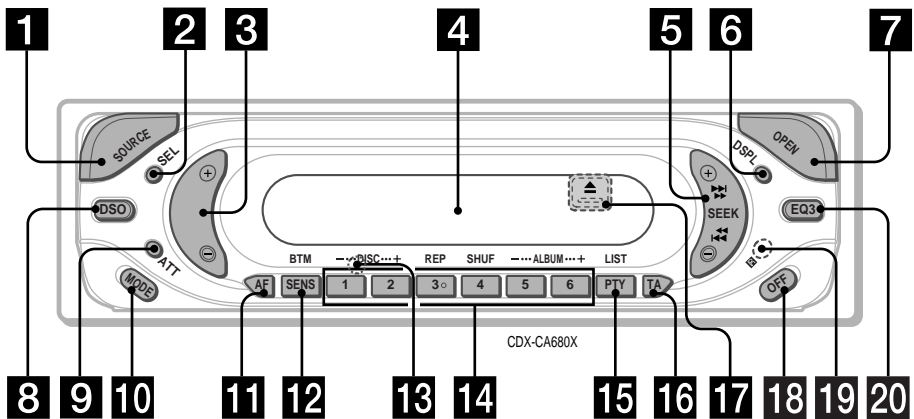

## 1 Taste SOURCE (Einschalten/Radio/CD/MD\*1)

Auswählen der Tonquelle.

## 2 Taste SEL (Auswählen)

Auswählen von Optionen.

## 3 Lautstärketaste +/-

## 4 Display

## 5 Taste SEEK +/-

Radio:

Automatisches/manuelles Einstellen von Sendern.

CD (MP3-Dateien\*1)/MD\*1:

Überspringen von Titeln/Vorwärts- bzw. Rückwärtssuchen in einem Titel.

## 6 Taste DSPL (Ändern des Anzeigemodus) 8, 10, 13, 14, 17

## 7 Taste OPEN 7, 9, 14

## 8 Taste DSO 25

## 9 Taste ATT (Dämpfen des Tons) 23

## 10 Taste MODE

Wechseln des Betriebsmodus.

## 11 Taste AF 18, 20

## 12 Taste SENS/BTM 16, 20

## 13 Taste RESET (befindet sich an der Vorderseite des Geräts hinter der Frontplatte) 7

## 14 Zahlentasten

Radio:

Speichern der gewünschten Sender auf den einzelnen Zahlentasten.

CD/MD\*1:

① : DISC -\*1 9

② : DISC +\*1 9

③ : REP 11

④ : SHUF 12

MP3-Dateien\*1:

⑤ : ALBUM - 9

⑥ : ALBUM + 9

## 15 Taste PTY (Programmtyp) /LIST\*1 12, 13, 21

## 16 Taste TA 19, 20

## 17 Taste $\Delta$ (Auswerfen) (befindet sich an der Vorderseite des Geräts hinter der Frontplatte) 9

## 18 Taste OFF (Stopp/Ausschalten)\*2 7, 9, 14

## 19 Empfänger für die Kartenfernbedienung

## 20 Taste EQ3 24

\*1 Nur CDX-CA680X

\*2 Warnhinweis zur Installation des Geräts in einem Auto mit Zündschloss ohne Zubehörposition ACC oder I

Nachdem Sie die Zündung ausgeschaltet haben, halten Sie am Gerät unbedingt (OFF) gedrückt, bis die Anzeige ausgeblendet wird.

Andernfalls wird die Anzeige nicht ausgeschaltet und der Autobatterie wird Strom entzogen.



## Kartenfernbedienung RM-X114 (gesondert erhältlich)

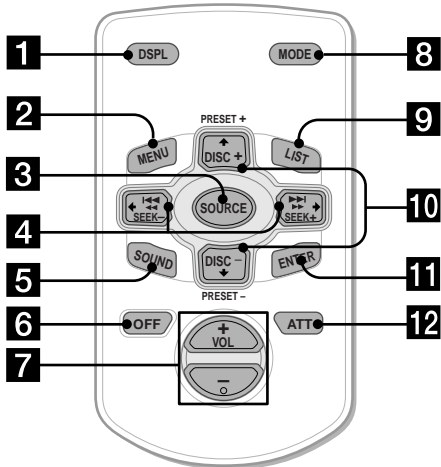

Die entsprechenden Tasten auf der Kartenfernbedienung haben dieselbe Funktion wie die Tasten an diesem Gerät.

- 1 Taste DSPL
- 2 Taste MENU\*1
- 3 Taste SOURCE
- 4 Tasten SEEK (←/→)
- 5 Taste SOUND
- 6 Taste OFF
- 7 Tasten VOL (+/-)
- 8 Taste MODE
- 9 Taste LIST\*2
- 10 Tasten DISC\*2 (↑/↓)
- 11 Taste ENTER
- 12 Taste ATT

\*1 Bei diesem Gerät nicht verfügbar

\*2 Beim CDX-L580X nicht verfügbar

### Hinweis

Wenn Sie die Anzeige ausblenden, indem Sie **OFF** drücken, können Sie das Gerät nicht mit der Kartenfernbedienung bedienen. Drücken Sie zunächst **SOURCE** am Gerät oder legen Sie eine CD ein, um das Gerät zu aktivieren.

### Tipp

Informationen zum Auswechseln der Batterie finden Sie im Abschnitt „Austauschen der Lithiumbatterie“ (Seite 26).

## Sicherheitsmaßnahmen

- Wenn das Fahrzeug längere Zeit in direktem Sonnenlicht geparkt war, lassen Sie das Gerät etwas abkühlen, bevor Sie es einschalten.
- Motorantennen werden automatisch ausgefahren, wenn das Gerät eingeschaltet wird.
- Verwenden Sie die CUSTOM FILE-Funktion nicht beim Fahren und führen Sie auch keine anderen Funktionen aus, die Sie vom Straßenverkehr ablenken könnten.

Sollten an Ihrem Gerät Probleme auftreten oder sollten Sie Fragen haben, auf die in dieser Anleitung nicht eingegangen wird, wenden Sie sich bitte an Ihren Sony-Händler.

## Feuchtigkeitskondensation

Bei Regen oder bei sehr hoher Luftfeuchtigkeit kann sich auf den Linsen im Inneren des Geräts und im Display Feuchtigkeit niederschlagen. In diesem Fall funktioniert das Gerät nicht mehr richtig. Nehmen Sie die CD heraus und warten Sie etwa eine Stunde, bis die Feuchtigkeit verdunstet ist.

## So bewahren Sie die hohe Tonqualität

Achten Sie darauf, keine Säfte oder andere zuckerhaltige Getränke auf das Gerät oder die CDs zu verschütten.

## Hinweise zu CDs

- Berühren Sie nicht die Oberfläche, damit die CDs nicht verschmutzt werden. Fassen Sie CDs nur am Rand an.
- Bewahren Sie CDs in ihrer Hülle oder in den CD-Magazinen auf, wenn sie nicht abgespielt werden.  
Schützen Sie CDs vor Hitze bzw. hohen Temperaturen. Lassen Sie sie nicht in geparkten Autos, auf dem Armaturenbrett oder auf der Hutablage liegen.

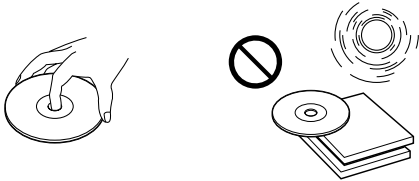

- Bringen Sie keine Aufkleber auf CDs an und verwenden Sie keine CDs mit Rückständen von Tinte oder Klebstoffen. Solche CDs drehen sich beim Betrieb möglicherweise nicht mehr und führen zu einer Fehlfunktion oder können beschädigt werden.

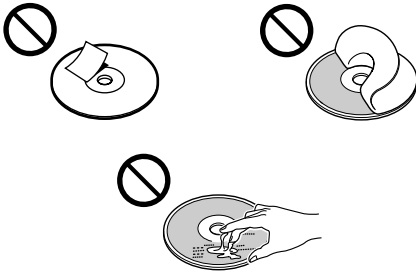

- Verwenden Sie keine CDs, an denen Etiketten oder Aufkleber angebracht sind.  
Bei Verwendung solcher CDs kann es zu folgenden Fehlfunktionen kommen:
  - Die CD lässt sich nicht auswerfen, weil sich ein Etikett oder Aufkleber gelöst hat und den Auswurfmechanismus blockiert.
  - Die Audiodaten werden nicht korrekt gelesen (z. B. Tonsprünge bei der Wiedergabe, keine Wiedergabe), weil ein Etikett oder Aufkleber durch Wärmeeinwirkung geschrumpft ist und die CD sich verzogen hat.
- CDs mit außergewöhnlichen Formen (z. B. herzförmige, quadratische oder sternförmige CDs) können mit diesem Gerät nicht wiedergegeben werden. Falls Sie es doch versuchen, kann das Gerät beschädigt werden. Verwenden Sie solche CDs nicht.
- Single-CDs (8-cm-CDs) können ebenfalls nicht verwendet werden.

- Reinigen Sie CDs vor dem Abspielen mit einem handelsüblichen Reinigungstuch. Wischen Sie dabei von der Mitte nach außen. Verwenden Sie keine Lösungsmittel wie Benzin oder Verdünnern und keine handelsüblichen Reinigungsmittel oder Antistatik-Sprays für Schallplatten.



## Hinweise zu CD-Rs/CD-RWs

- Mit diesem Gerät können Sie CD-Rs (beschreibbare CDs) sowie CD-RWs (wiederbeschreibbare CDs), die als Audio-CDs konzipiert sind, wiedergeben lassen.  
An folgenden Markierungen können Sie CD-Rs bzw. CD-RWs, die als Audio-CDs konzipiert sind, erkennen.



Folgende Markierungen kennzeichnen Datenträger, die nicht für die Audiowiedergabe geeignet sind.



- Je nach dem Gerät, mit dem die CD-R/CD-RW bespielt wurde, oder dem Zustand der CD-R/CD-RW selbst ist eine Wiedergabe mit diesem Gerät nicht in jedem Fall möglich.
- Eine noch nicht abgeschlossene\* CD-R/CD-RW kann nicht wiedergegeben werden.

\* Dieser Vorgang ist notwendig, damit eine bespielte CD-R/CD-RW auf einem Audio-CD-Player abgespielt werden kann.

# Vorbereitungen

## Zurücksetzen des Geräts

Bevor Sie das Gerät zum ersten Mal benutzen oder wenn Sie die Autobatterie ausgetauscht haben oder die Verbindungen wechseln, müssen Sie das Gerät zurücksetzen.

Nehmen Sie die Frontplatte ab und drücken Sie die Taste RESET mit einem spitzen Gegenstand, wie z. B. einem Kugelschreiber.

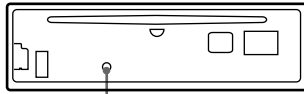

Taste RESET

### Hinweis

Wenn Sie die Rücksetztaste drücken, werden die eingestellte Uhrzeit und einige weitere gespeicherte Einstellungen gelöscht.

# Abnehmen der Frontplatte

Um einem Diebstahl des Geräts vorzubeugen, kann die Frontplatte abgenommen werden.

## Warnton

Wenn Sie den Zündschlüssel in die Position OFF stellen, ohne die Frontplatte abzunehmen, ertönt einige Sekunden lang ein Warnton.

Wenn Sie einen gesondert erhältlichen Verstärker anschließen und den integrierten Verstärker nicht benutzen, wird der Signalton deaktiviert.

### 1 Drücken Sie **(OFF)**\*

Die CD/MD-Wiedergabe bzw. der Radioempfang wird beendet. Die Tastenbeleuchtung und das Display bleiben eingeschaltet.

\* Wenn Ihr Fahrzeug nicht über ein Zündschloss mit Zubehörposition (ACC oder I) verfügt, halten Sie zum Ausschalten des Geräts unbedingt **(OFF)** gedrückt, bis die Anzeige ausgeblendet wird. Andernfalls wird der Autobatterie weiterhin Strom entzogen.

### 2 Drücken Sie **(OPEN)**, schieben Sie dann die Frontplatte nach rechts und ziehen Sie sie an der linken Seite vorsichtig heraus.

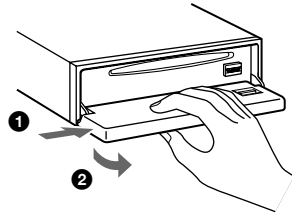

### Hinweise

- Wenn Sie die Frontplatte bei eingeschaltetem Gerät abnehmen, schaltet sich das Gerät automatisch aus, um eine Beschädigung der Lautsprecher zu vermeiden.
- Lassen Sie die Frontplatte nicht fallen und drücken Sie nicht zu stark auf die Frontplatte und das Display.
- Schützen Sie die Frontplatte vor Hitze bzw. hohen Temperaturen und vor Feuchtigkeit. Lassen Sie sie nicht in geparkten Autos, auf dem Armaturenbrett oder auf der Hutablage liegen.

### Tipp

Bewahren Sie die Frontplatte im mitgelieferten Behälter auf, wenn Sie sie bei sich tragen.

Fortsetzung auf der nächsten Seite →

## Anbringen der Frontplatte

Setzen Sie die Aussparung (A) an der Frontplatte am Stift (B) am Gerät an und drücken Sie dann die linke Seite behutsam hinein.

Drücken Sie (SOURCE) am Gerät bzw. legen Sie eine CD ein, um das Gerät einzuschalten.

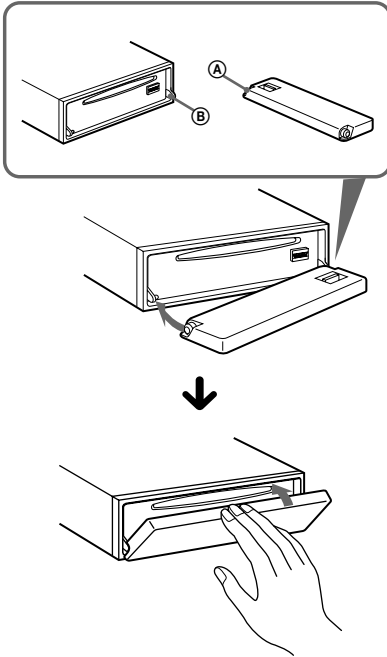

### Hinweis

Legen Sie auf der Innenseite der Frontplatte nichts ab.

## Einstellen der Uhr

Die Uhr zeigt die Uhrzeit im 24-Stunden-Format digital an.

Beispiel: Einstellen der Uhr auf 10:08

- 1 Drücken Sie 2 Sekunden lang (DSPL).**  
Die Stundenanzeige blinkt.

SET

10:00

- 1 Stellen Sie mit der Lautstärketaste +/- die Stunden ein.**
- 2 Drücken Sie (SEL).**  
Die Minutenanzeige blinkt.
- 3 Stellen Sie mit der Lautstärketaste +/- die Minuten ein.**

- 2 Drücken Sie (DSPL).**

10:08

Die Uhr beginnt zu laufen. Wenn Sie die Uhreinstellung vorgenommen haben, erscheint im Display wieder die Anzeige für den normalen Wiedergabemodus.

### Tipp

Mithilfe der RDS-Funktion können Sie die Uhr auch automatisch einstellen lassen (Seite 21).

# CD-Player CD/MD-Gerät (gesondert erhältlich) (CDX-CA680X)

Sie können mit diesem Gerät nicht nur CDs wiedergeben, sondern auch externe CD- (MP3-fähig) und MD-Geräte steuern. Wenn Sie ein gesondert erhältliches, MP3-fähiges CD-Gerät (z. B. einen MP3-CD-Wechsler) anschließen, können Sie MP3-Dateien, also komprimierte Audiodateien (Titel) mit guter Tonqualität, wiedergeben.

## Hinweis

Wenn Sie ein gesondert erhältliches CD-Gerät (MP3-fähig) mit CD TEXT-Funktion anschließen, erscheinen bei der Wiedergabe einer CD mit CD TEXT die CD TEXT-Informationen im Display.

## Wiedergeben einer CD

Mit diesem Gerät:

- 1 Drücken Sie **(OPEN)** und legen Sie eine CD mit der beschrifteten Seite nach oben ein.

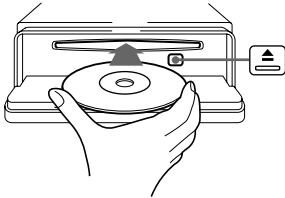

- 2 Schließen Sie die Frontplatte.

Die Wiedergabe beginnt automatisch.

Wenn bereits eine CD eingelegt ist, drücken Sie zum Starten der Wiedergabe **(SOURCE)** so oft, bis „CD“ erscheint.

Funktion	Drücken Sie
Stoppen der Wiedergabe	<b>(OFF)</b>
Auswerfen der CD	<b>(OPEN)</b> und dann <b>▲</b>
Überspringen von Titeln	<b>(SEEK)</b> (-/+) <b>(◀◀/▶▶)</b>
- Automatischer Musiksensor	[pro Titel einmal]
Vorwärts-/Rückwärtssuchen	<b>(SEEK)</b> (-/+) <b>(◀◀/▶▶)</b>
- Manuelle Suche	[bis zur gewünschten Stelle gedrückt halten]

## Hinweise

- Wenn der erste oder letzte Titel auf einer CD wiedergegeben wird und Sie **(SEEK)** (+) oder **(SEEK)** (-) drücken, beginnt die Wiedergabe des letzten bzw. ersten Titels auf der CD.
- Wenn der letzte Titel auf der CD abgespielt wurde, startet die Wiedergabe wieder mit dem ersten Titel der CD.

Mit einem gesondert erhältlichen Gerät:

- 1 Drücken Sie mehrmals **(SOURCE)**, um „CD“ bzw. „MD (MS\*)“ auszuwählen.
- 2 Drücken Sie **(MODE)** so oft, bis das gewünschte Gerät angezeigt wird. Die Wiedergabe beginnt.

Funktion	Drücken Sie
Überspringen von CDs/MDs	<b>(1)</b> (DISC-) oder <b>(2)</b> (DISC+)
- CD/MD-Auswahl	[pro CD einmal drücken]
Überspringen von Alben*2	<b>(5)</b> (ALBUM-) oder <b>(6)</b> (ALBUM+)
- Albumauswahl	[bis zur gewünschten Stelle gedrückt halten]

\*1 MS: MG Memory Stick System-up-Player MGS-X1

\*2 Nur bei Wiedergabe einer MP3-Datei.

Alben sind Ordner auf einer CD mit MP3-Dateien.

Fortsetzung auf der nächsten Seite →

### Vorsicht beim Anschließen von MGS-X1 und MD-Geräten

Dieses Gerät erkennt den MGS-X1 als ein MD-Gerät.

- Wenn die Wiedergabe über den MGS-X1 erfolgen soll, wählen Sie mit (SOURCE) die Option „MS“ oder „MD“ aus. Wenn „MS“ als Tonquelle angezeigt wird, beginnt die Wiedergabe am MGS-X1. Wenn „MD“ als Tonquelle angezeigt wird, wählen Sie mit (MODE) die Option „MS“, um die Wiedergabe zu starten.
- Wenn die Wiedergabe über ein MD-Gerät erfolgen soll, wählen Sie mit (SOURCE) die Option „MD“ oder „MS“ aus. Wenn das gewünschte MD-Gerät als Tonquelle angezeigt wird, beginnt die Wiedergabe. Wenn „MS“ oder ein anderes MD-Gerät als Tonquelle angezeigt wird, wählen Sie mit (MODE) das gewünschte MD-Gerät aus, um die Wiedergabe zu starten.

### Hinweise zum Anschließen von MP3-fähigen CD-Geräten

- Wenn Sie eine CD einlegen, die keine MP3-Dateien (Titel) enthält, erscheint „NO MUSIC“ im Display und die Wiedergabe der nächsten CD beginnt.
- Bevor ein Titel wiedergegeben werden kann, muss dieses Gerät alle Titel- und Albuminformationen auf der CD einlesen. Je nach Titelstruktur kann es deshalb über eine Minute dauern, bis die Wiedergabe beginnt. Während dieser Zeit wird „READ“ angezeigt. Warten Sie bitte, bis die Wiedergabe automatisch beginnt. Dies ist der Fall, sobald das Einlesen abgeschlossen ist.

### Hinweis

Wenn ein gesondert erhältliches Gerät angeschlossen ist, wird die Wiedergabe derselben Tonquelle auf dem gesondert erhältlichen CD/MD-Gerät fortgesetzt.

## Informationen im Display

Wenn die CD/MD, das Album bzw. der Titel wechselt, wird der gespeicherte Name\*<sup>1</sup>, falls vorhanden, der neuen CD/MD, des neuen Albums bzw. des neuen Titels automatisch angezeigt. Wenn die Funktion Auto Scroll auf „ON“ gesetzt ist, laufen Namen mit mehr als 8 Zeichen im Display durch und werden auf diese Weise ganz angezeigt (Seite 24).

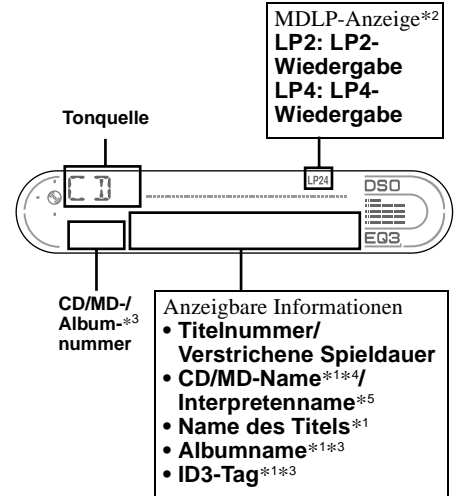

Funktion	Drücken Sie
Wechseln der angezeigten Informationen	(DSPL)
Vollständiges Anzeigen der Informationen	(SEL) und (3) gleichzeitig

\*1 Wenn Sie (DSPL) drücken, wird mit „NO NAME“ angezeigt, dass kein gespeicherter Name zum Anzeigen vorhanden ist.

\*2 Steht nur zur Verfügung, wenn ein gesondert erhältliches MD-Gerät mit MDLP-Funktion angeschlossen ist und eine MDLP wiedergegeben wird.

\*3 Nur bei Wiedergabe einer MP3-Datei.

\*4 Wenn die CD über dieses Gerät mit der CUSTOM FILE-Funktion benannt wurde, wird das Disc Memo angezeigt.

\*5 Nur bei CDs, bei denen die CD TEXT-Informationen den Namen des Interpreten enthalten.

### Hinweise

- Einige Zeichen können nicht angezeigt werden. Buchstaben und andere Zeichen, die nicht angezeigt werden können, erscheinen als „\*“.
- Bei einigen CDs mit außergewöhnlich langem CD TEXT oder langen ID3-Tags laufen die Informationen unter Umständen nicht im Display durch und werden daher nicht ganz angezeigt.
- Mit diesem Gerät kann der Name des Interpreten nicht einzeln für jeden Titel einer CD mit CD TEXT oder eines Albums angezeigt werden.

### Tipp

Wenn die Funktion A.SCRL (Auto Scroll) auf OFF gesetzt ist und die CD/MD, das Album bzw. der Titel wechselt, läuft der Name der CD/MD, des Albums oder Titels bzw. das ID3-Tag nicht im Display durch und wird daher nicht ganz angezeigt.

## Wiederholtes Wiedergeben von Titeln

### — Repeat Play

Ein Titel, das gesamte Album oder alle Titel auf der CD im Hauptgerät werden automatisch wiederholt wiedergegeben, wenn das Ende erreicht ist. Sie haben folgende Möglichkeiten für die wiederholte Wiedergabe:

- REP-TRACK — zum wiederholten Wiedergeben eines Titels.
- REP-ALBM\*<sup>1</sup> — zum wiederholten Wiedergeben eines Albums.
- REP-DISC\*<sup>2</sup> — zum wiederholten Wiedergeben einer CD/MD.

\*<sup>1</sup> Nur bei Wiedergabe einer MP3-Datei.

\*<sup>2</sup> Nur verfügbar, wenn mindestens ein gesondert erhältliches CD/MD-Gerät angeschlossen ist.

**Drücken Sie während der Wiedergabe  (REP) so oft, bis die gewünschte Einstellung im Display erscheint.**

Repeat Play beginnt.

Wenn Sie wieder in den normalen Wiedergabemodus schalten möchten, wählen Sie „REP-OFF“.

# Wiedergeben von Titeln in willkürlicher Reihenfolge

## — Shuffle Play

Sie haben folgende Möglichkeiten:

- SHUF-ALBM\*<sup>1</sup> — zum Wiedergeben der MP3-Dateien in einem Album im aktuellen gesondert erhältlichen CD-Gerät mit Steuerfunktion für MP3-Dateien in willkürlicher Reihenfolge.
- SHUF-DISC — zum Wiedergeben der Titel auf der aktuellen CD in willkürlicher Reihenfolge.
- SHUF-CHGR\*<sup>2</sup> — zum Wiedergeben der Titel im aktuellen gesondert erhältlichen CD/MD-Gerät in willkürlicher Reihenfolge.
- SHUF-ALL\*<sup>3</sup> — zum Wiedergeben aller Titel in allen angeschlossenen CD/MD-Geräten (einschließlich dieses Geräts) in willkürlicher Reihenfolge.

\*1 Nur bei Wiedergabe einer MP3-Datei.

\*2 Nur verfügbar, wenn mindestens ein gesondert erhältliches CD/MD-Gerät angeschlossen ist.

\*3 Nur verfügbar, wenn mindestens ein gesondert erhältliches CD-Gerät bzw. mindestens zwei gesondert erhältliche MD-Geräte angeschlossen sind.

**Drücken Sie während der Wiedergabe**

**(4) (SHUF) so oft, bis die gewünschte Einstellung im Display erscheint.**  
Shuffle Play beginnt.

Wenn Sie wieder in den normalen Wiedergabemodus schalten möchten, wählen Sie „SHUF-OFF“.

### Hinweis

Mit „SHUF-ALL“ werden nicht Titel von CD-Geräten und MD-Geräten gemischt wiedergegeben.

# Benennen einer CD

— Disc Memo (bei einem CD-Gerät mit CUSTOM FILE-Funktion)

Sie können für jede CD einen individuellen Namen speichern (Disc Memo). Sie können pro CD bis zu 8 Zeichen eingeben. Wenn Sie einen Namen für eine CD eingeben, können Sie die CD anhand des Namens ansteuern (Seite 13).

**1 Starten Sie die Wiedergabe der CD, der Sie einen Namen geben möchten, in einem CD-Gerät mit CUSTOM FILE-Funktion.**

**2 Drücken Sie 2 Sekunden lang (PTY) (LIST).**

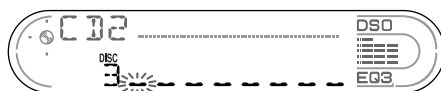

Während Sie die CD benennen, wird sie vom Gerät wiederholt wiedergegeben.

**3 Geben Sie die Zeichen für den Namen ein.**

**1** Wählen Sie mit der Lautstärketaste +/– das erste Zeichen aus.

A ↔ B ↔ C ... ↔ 0 ↔ 1 ↔ 2 ...  
↔ + ↔ – ↔ \* ... ↔ \_\*1 ↔ A

\*1 (Leerzeichen)

**2** Drücken Sie (SEL), wenn das gewünschte Zeichen angezeigt wird.

Das nächste Zeichen blinkt.

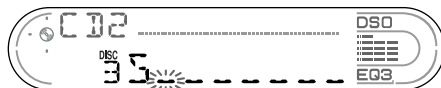

**3** Wiederholen Sie Schritt **1** und **2**, bis Sie den ganzen Namen eingegeben haben.

**4** Wenn Sie wieder in den normalen Wiedergabemodus schalten wollen, drücken Sie (PTY) (LIST) erneut 2 Sekunden lang.

### Tipps

- Sie können einen Namen korrigieren oder löschen, indem Sie ihn einfach überschreiben oder „\_“ eingeben.
- Sie können CDs in einem Gerät ohne CUSTOM FILE-Funktion benennen, wenn dieses in Kombination mit einem CD-Gerät angeschlossen ist, das über diese Funktion verfügt. Das Disc Memo wird in diesem Fall in dem CD-Gerät mit CUSTOM FILE-Funktion gespeichert.



### Hinweis

REP-TRACK/SHUF wird unterbrochen, bis das Eingeben des Namens abgeschlossen ist.

## Anzeigen des Disc Memo

Beim Anzeigen von Informationen hat das Disc Memo immer Priorität vor einer ursprünglichen CD TEXT-Information.

Funktion	Drücken Sie
Anzeigen	(DSPL) während der Wiedergabe einer CD bzw. CD mit CD TEXT

### Tip

Sie können weitere Informationen anzeigen lassen (Seite 10).

## Löschen des Disc Memo

- 1 Drücken Sie mehrmals (SOURCE), um „CD“ auszuwählen.
- 2 Drücken Sie mehrmals (MODE), um das CD-Gerät auszuwählen, in dem das Disc Memo gespeichert ist.
- 3 Drücken Sie 2 Sekunden lang (PTY) (LIST).
- 4 Drücken Sie 2 Sekunden lang (DSPL). Die gespeicherten Namen werden angezeigt.
- 5 Drücken Sie mehrmals die Lautstärketaste +/- und wählen Sie den zu löschenden Namen aus.
- 6 Drücken Sie 2 Sekunden lang (SEL). Der Name wird gelöscht. Gehen Sie wie in Schritt 5 und 6 erläutert vor, wenn Sie weitere Namen löschen wollen.
- 7 Drücken Sie 2 Sekunden lang (PTY) (LIST). Das Gerät schaltet wieder in den normalen Wiedergabemodus.

### Hinweise

- Wenn das Disc Memo einer CD mit CD TEXT gelöscht wird, werden wieder die ursprünglichen CD TEXT-Informationen angezeigt.
- Wenn Sie das zu löschende Disc Memo nicht finden können, wählen Sie in Schritt 2 ein anderes CD-Gerät aus und versuchen es damit.
- Wenn bereits das gesamte Disc Memo gelöscht wurde, wechselt das Gerät in Schritt 4 wieder in den normalen CD-Wiedergabemodus.

## Ansteuern einer CD/MD anhand des Namens

— List-up (bei einem CD-Gerät mit CD TEXT-/CUSTOM FILE-Funktion oder einem MD-Gerät)

Sie können diese Funktion bei CDs/MDs benutzen, für die Sie einen Namen eingegeben haben\*1, oder bei CDs mit CD TEXT\*2.

- \*1 Ansteuern einer CD/MD anhand des eingegebenen Namens: wenn ein Name für eine CD (Seite 12) bzw. eine MD gespeichert wurde.
- \*2 Ansteuern von CDs anhand der CD TEXT-Informationen: wenn Sie eine CD mit CD TEXT auf einem CD-Gerät mit CD TEXT-Funktion wiedergeben.

### 1 Drücken Sie kurz (PTY) (LIST).

Der Name der aktuellen CD/MD erscheint im Display.



### 2 Drücken Sie (PTY) (LIST) so oft, bis die gewünschte CD/MD angezeigt wird.

### 3 Drücken Sie (SEEK) (+) oder (SEEK) (-), um die Wiedergabe der CD/MD zu starten.

### Hinweise

- Der Name der CD/MD wird 5 Sekunden lang angezeigt und danach erscheint im Display wieder die Anzeige für den normalen Wiedergabemodus.
- Während der MD-Wiedergabe werden keine Titelnamen angezeigt.
- Wenn sich keine CDs/MDs im Magazin befinden, erscheint „NO DISC“ im Display.
- Wenn einer CD/MD kein Name zugewiesen wurde, erscheint „NO NAME“ im Display.
- Wenn die CD/MD-Informationen vom Gerät nicht eingelesen wurden, erscheint „NOT READ“ im Display. Damit die CD/MD eingelesen wird, drücken Sie die Zahlentaste und wählen Sie dann die entsprechende CD/MD aus.
- Die Informationen werden ausschließlich in Großbuchstaben angezeigt. Außerdem gibt es einige Buchstaben, die nicht angezeigt werden können (bei der MD-Wiedergabe).

# CD-Player (CDX-L580X)

## Wiedergeben einer CD

- 1 Drücken Sie **OPEN** und legen Sie eine CD mit der beschrifteten Seite nach oben ein.**

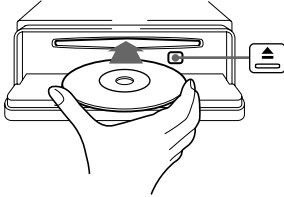

- 2 Schließen Sie die Frontplatte.**  
Die Wiedergabe beginnt automatisch.

Wenn bereits eine CD eingelegt ist, drücken Sie zum Starten der Wiedergabe **SOURCE** so oft, bis „CD“ erscheint.

Funktion	Drücken Sie
Stoppen der Wiedergabe	<b>OFF</b>
Auswerfen der CD	<b>OPEN</b> und dann ▲
Überspringen von Titeln	<b>SEEK</b> (-/+) (◀◀/▶▶)
- Automatischer Musiksensor	[pro Titel einmal]
Vorwärts-/Rückwärtssuchen	<b>SEEK</b> (-/+) (◀◀/▶▶)
- Manuelle Suche	[bis zur gewünschten Stelle gedrückt halten]

### Hinweise

- Wenn der erste oder letzte Titel auf einer CD wiedergegeben wird und Sie **SEEK** (+) oder **SEEK** (-) drücken, beginnt die Wiedergabe des letzten bzw. ersten Titels auf der CD.
- Wenn der letzte Titel auf der CD abgespielt wurde, startet die Wiedergabe wieder mit dem ersten Titel der CD.

## Informationen im Display

Wenn der Titel wechselt, wird der gespeicherte Name\*, falls vorhanden, des neuen Titels automatisch angezeigt. Wenn die Funktion Auto Scroll auf „ON“ gesetzt ist, laufen Namen mit mehr als 8 Zeichen im Display durch und werden auf diese Weise ganz angezeigt (Seite 24).

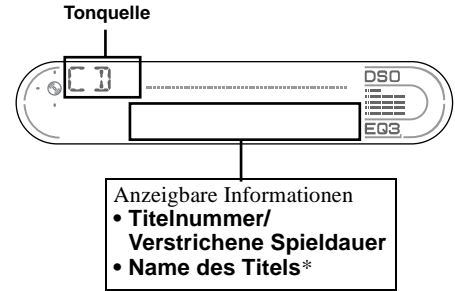

Funktion	Drücken Sie
Wechseln der angezeigten Informationen	<b>DSPL</b>
Vollständiges Anzeigen der Informationen	<b>SEL</b> und <b>3</b> gleichzeitig

\* Wenn Sie **DSPL** drücken, wird mit „NO NAME“ angezeigt, dass kein gespeicherter Name zum Anzeigen vorhanden ist.

### Hinweise

- Einige Zeichen können nicht angezeigt werden. Buchstaben und andere Zeichen, die nicht angezeigt werden können, erscheinen als „\*“.
- Bei einigen CDs mit außergewöhnlich langem CD TEXT laufen die Informationen unter Umständen nicht im Display durch und werden daher nicht ganz angezeigt.
- Mit diesem Gerät kann der Name des Interpreten nicht einzeln für jeden Titel einer CD mit CD TEXT angezeigt werden.

### Tipp

Wenn die Funktion A.SCRL (Auto Scroll) auf OFF gesetzt ist und der Name der CD bzw. des Titels wechselt, läuft der Name nicht im Display durch und wird daher nicht ganz angezeigt.

---

## Wiederholtes Wiedergeben von Titeln

### — Repeat Play

Der aktuelle Titel wird automatisch wiederholt wiedergegeben, wenn das Ende erreicht ist.

**Drücken Sie während der Wiedergabe**  
**③ (REP) so oft, bis „REP-TRACK“ im Display erscheint.**

Repeat Play beginnt.

Wenn Sie wieder in den normalen Wiedergabemodus schalten möchten, wählen Sie „REP-OFF“.

---

## Wiedergeben von Titeln in willkürlicher Reihenfolge

### — Shuffle Play

Sie können die Titel auf der aktuellen CD in willkürlicher Reihenfolge wiedergeben lassen.

**Drücken Sie während der Wiedergabe**  
**④ (SHUF) so oft, bis „SHUF-DISC“ im Display erscheint.**

Shuffle Play beginnt.

Wenn Sie wieder in den normalen Wiedergabemodus schalten möchten, wählen Sie „SHUF-OFF“.

# Radio

Für jeden Frequenzbereich (FM1, FM2, FM3, MW und LW) können Sie bis zu 6 Sender speichern.

## Achtung

Wenn Sie während der Fahrt Sender einstellen, sollten Sie die BTM-Funktion verwenden. Andernfalls besteht Unfallgefahr.

# Automatisches Speichern von Radiosendern

— BTM (Best Tuning Memory)

Das Gerät wählt im ausgewählten Frequenzbereich die Sender mit den stärksten Signalen aus und speichert diese in der Reihenfolge ihrer Frequenzen.

- 1 Drücken Sie mehrmals (SOURCE), um das Radio auszuwählen.
- 2 Drücken Sie mehrmals (MODE), um den Frequenzbereich auszuwählen.
- 3 Drücken Sie 2 Sekunden lang (SENS) (BTM).

Das Gerät speichert die Sender in der Reihenfolge ihrer Frequenzen auf den Zahlentasten.

Ein Signalton ist zu hören und die Einstellung wird gespeichert.

## Hinweise

- Wenn aufgrund schwacher Signale nur wenige Sender in guter Qualität zu empfangen sind, bleiben auf einigen Stationstasten die vorher gespeicherten Sender erhalten.
- Wird im Display eine Nummer angezeigt, beginnt das Gerät beim Speichern von Sendern mit der angezeigten Nummer.

# Einstellen gespeicherter Sender

- 1 Drücken Sie mehrmals (SOURCE), um das Radio auszuwählen.
- 2 Drücken Sie mehrmals (MODE), um den Frequenzbereich auszuwählen.
- 3 Drücken Sie die Stationstaste (1 (6)), auf der der gewünschte Sender gespeichert ist.

## Wenn das Einstellen gespeicherter Sender nicht funktioniert

— Automatischer Sendersuchlauf/lokaler Sendersuchmodus

### Automatischer Sendersuchlauf:

Drücken Sie (SEEK) (+) oder (SEEK) (-), um den Sender zu suchen.

Der Suchlauf stoppt, wenn ein Sender empfangen wird. Wiederholen Sie diesen Vorgang, bis das Gerät den gewünschten Sender empfängt.

### Lokaler Sendersuchmodus:

Wenn der automatische Sendersuchlauf zu oft stoppt, drücken Sie (SENS) (BTM) so oft, bis „LOCAL-ON“ erscheint.

Die Anzeige „LCL“ erscheint

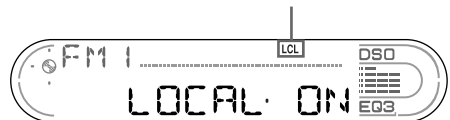

Jetzt werden nur noch die Sender mit den stärksten Signalen eingestellt.

Um den lokalen Suchmodus zu deaktivieren, wählen Sie „LOCAL-OFF“.

## Tipp

Wenn Sie die Frequenz des gewünschten Senders kennen, halten Sie (SEEK) (+) oder (SEEK) (-) gedrückt, bis die Frequenz in etwa erreicht ist, und drücken Sie dann (SEEK) (+) oder (SEEK) (-) so oft, bis die gewünschte Frequenz genau eingestellt ist (manuelle Sendersuche).

## Bei schlechtem UKW-Stereoempfang

— monauraler Modus

Drücken Sie während des Radioempfangs so oft **(SENS)** (BTM), bis „MONO-ON“ erscheint.

Die Anzeige „MONO“ erscheint

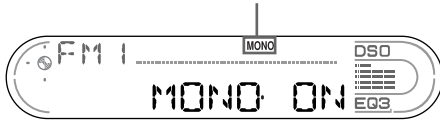

Die Tonqualität wird dadurch besser, der Ton wird zugleich aber monaural (die Anzeige „ST“ wird ausgeblendet).

Wenn Sie wieder zum normalen Radioempfang schalten möchten, wählen Sie „MONO-OFF“.

### Tip

Wenn ein UKW-Sender schlecht zu hören ist, setzen Sie DSO auf OFF (Seite 25).

## Speichern bestimmter Radiosender

Sie können die gewünschten Sender manuell unter einer beliebigen Stationstaste speichern.

- 1 Drücken Sie mehrmals **(SOURCE)**, um das Radio auszuwählen.
- 2 Drücken Sie mehrmals **(MODE)**, um den Frequenzbereich auszuwählen.
- 3 Drücken Sie **(SEEK (+))** oder **(SEEK (-))**, um den Sender einzustellen, den Sie speichern wollen.
- 4 Drücken Sie 2 Sekunden lang die gewünschte Stationstaste (**(1)** bis **(6)**), bis „MEM“ erscheint. Die Stationstastenanzeige erscheint im Display.

### Hinweis

Wenn Sie auf der gleichen Stationstaste einen anderen Sender speichern, wird der zuvor gespeicherte Sender gelöscht.

## RDS

### Übersicht über RDS

UKW-Sender, die RDS (Radio Data System) unterstützen, strahlen zusammen mit den normalen Radioprogrammsignalen nicht hörbare, digitale Informationen aus. Beim Empfang eines RDS-Senders können beispielsweise folgende Informationen angezeigt werden.

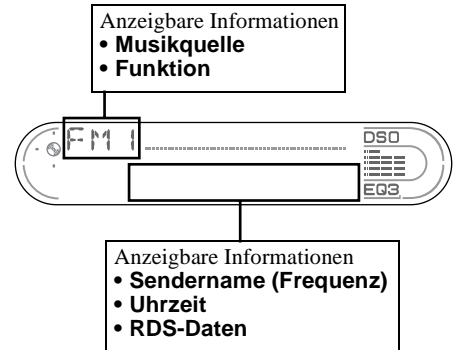

Funktion	Drücken Sie
----------	-------------

Umschalten zwischen Uhrzeit/Sendername	<b>(DSPL)</b>
--	---------------

### RDS-Funktionen

Mit RDS-Daten stehen Ihnen weitere nützliche Funktionen zur Verfügung, z. B.:

- **Automatisches Neueinstellen eines Senders**, was vor allem bei langen Fahrten über große Entfernungen hinweg hilfreich ist. — AF → Seite 18
- Empfangen von **Verkehrsdurchsagen**, auch wenn Sie einen anderen Sender oder eine andere Tonquelle eingestellt haben. — TA → Seite 19
- Auswählen eines Senders nach **Programmtyp**. — PTY → Seite 20
- Automatisches Einstellen der **Uhrzeit**. — CT → Seite 21

### Hinweise

- Je nach Land oder Region stehen nicht alle RDS-Funktionen zur Verfügung.
- Die RDS-Funktion arbeitet möglicherweise nicht korrekt, wenn die Sendesignale zu schwach sind oder wenn der eingestellte Sender keine RDS-Daten ausstrahlt.

# Automatisches Neueinstellen von Sendern für optimale Empfangsqualität

## — AF (Alternative Frequencies)

Mit der AF-Funktion wird für den Sender, den Sie gerade hören, automatisch die Frequenz mit den stärksten Sendesignalen eingestellt.

Die Frequenzen werden also automatisch gewechselt.

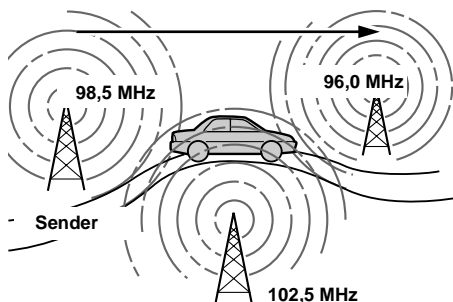

**1 Wählen Sie einen UKW-Sender aus (Seite 16).**

**2 Drücken Sie (AF) so oft, bis „AF-ON“ angezeigt wird.**

Das Gerät beginnt, im selben Netzwerk nach einer Alternativfrequenz mit stärkeren Signalen zu suchen.

Wenn „NO AF“ blinkt, gibt es für den gerade eingestellten Sender keine Alternativfrequenz.

### Hinweise

- Wenn Sie die Funktion während der CD-Wiedergabe ein- (on) bzw. ausschalten (off) wollen, drücken Sie (AF).
- Wenn im Sendebereich keine Alternativfrequenzen vorhanden sind oder Sie nicht nach einem Alternativsender zu suchen brauchen, schalten Sie die AF-Funktion aus, indem Sie „AF-OFF“ auswählen.

## Bei Sendern ohne Alternativfrequenzen

Drücken Sie (SEEK) (+) or (SEEK) (-), während der Sendername blinkt (innerhalb von 8 Sekunden).

Das Gerät beginnt dann mit der Suche nach einer Frequenz mit denselben PI-Daten (Programme Identification - Programmkennung). „PI SEEK“ wird angezeigt.

Wenn das Gerät keine Frequenz mit denselben PI-Daten finden kann, wechselt das Gerät wieder zur zuvor eingestellten Frequenz.

## Unveränderter Empfang eines Regionalsenders

Wenn die AF-Funktion aktiviert ist: Der Empfang dieses Geräts wird werkseitig auf eine bestimmte Region beschränkt, so dass nicht zu einem anderen Regionalsender mit einer stärkeren Frequenz gewechselt wird.

Wenn Sie den Empfangsbereich eines Regionalprogramms verlassen oder lieber die gesamte AF-Funktion nutzen wollen, drücken Sie 2 Sekunden lang (AF), bis „REG-OFF“ erscheint.

### Hinweis

Diese Funktion steht in Großbritannien und in einigen anderen Regionen nicht zur Verfügung.

## Lokalsenderfunktion (nur Großbritannien)

Mithilfe dieser Funktion können Sie andere Lokalsender auswählen, auch wenn diese zuvor nicht unter einer Stationstaste gespeichert wurden.

**1 Drücken Sie eine der Stationstasten (1 bis 6), auf der ein Lokalsender gespeichert ist.**

**2 Drücken Sie innerhalb von 5 Sekunden erneut die Stationstaste des Lokalsenders.**

**3 Wiederholen Sie diesen Vorgang, bis das Gerät den gewünschten Lokalsender empfängt.**

---

## Empfangen von Verkehrsdurchsagen

— TA (Traffic Announcement)/TP (Traffic Programme)

Wenn Sie die TA- (Verkehrsdurchsagen) und die TP-Funktion (Verkehrsfunk) aktivieren, können Sie automatisch einen UKW-Sender einstellen, der Verkehrsdurchsagen ausstrahlt. Dabei ist es unerheblich, welches UKW-Programm bzw. welche Tonquelle (CD oder MD\*) Sie gerade hören. Das Gerät wechselt nach der Durchsage zurück zur vorherigen Tonquelle.

\* Nur CDX-CA680X

**Drücken Sie  so oft, bis „TA-ON“ angezeigt wird.**

Das Gerät beginnt, nach Verkehrsfunksendern zu suchen.

„TP“ zeigt an, dass ein solcher Sender empfangen wird, und „TA“ blinkt während einer Verkehrsdurchsage. Das Gerät setzt die Suche nach Verkehrsfunksendern fort, wenn „NO TP“ angezeigt wird.



Wenn Sie alle Verkehrsdurchsagen ausschalten wollen, wählen Sie „TA-OFF“.

---

Funktion	Drücken Sie
Ausschalten der aktuellen Verkehrsdurchsage	

---

### Tipp

Eine laufende Verkehrsdurchsage können Sie auch mit der Taste  oder  abbrechen.

## Speichern der Lautstärke von Verkehrsdurchsagen

Sie können die Lautstärke für die Verkehrsdurchsagen voreinstellen, so dass Sie sie nicht überhören.

**1 Stellen Sie mit der Lautstärketaste +/- den gewünschten Lautstärkepegel ein.**

**2 Drücken Sie 2 Sekunden lang .**  
„TA“ erscheint und die Einstellung wird gespeichert.

## Empfangen von Katastrophenwarnungen

Wenn die AF- oder die TA-Funktion aktiviert ist und während des Empfangs eines UKW-Senders oder der Wiedergabe einer CD/MD\* eine Katastrophenwarnung ausgestrahlt wird, wechselt das Gerät automatisch zur Katastrophenwarnung.

\* Nur CDX-CA680X

## Speichern von RDS-Sendern zusammen mit der AF- und TA-Einstellung

Wenn Sie RDS-Sender speichern, speichert das Gerät zusammen mit der Frequenz auch die AF-/TA-Einstellung (ein/aus) für jeden Sender. Sie können für die einzelnen gespeicherten Sender unterschiedliche Einstellungen (AF, TA oder beides) oder für alle gespeicherten Sender dieselbe Einstellung wählen. Wenn Sie Sender mit „AF-ON“ speichern, werden automatisch die Sender mit den stärksten Radiosignalen gespeichert.

### Speichern derselben Einstellung für alle gespeicherten Sender

- 1 Wählen Sie einen UKW-Frequenzbereich (Seite 16).
- 2 Wählen Sie mit **(AF)** und/oder **(TA)** die Option „AF-ON“ und/oder „TA-ON“. Beachten Sie bitte, dass die Auswahl von „AF-OFF“ und „TA-OFF“ nicht nur für RDS-Sender, sondern auch für Nicht-RDS-Sender gilt.
- 3 Drücken Sie **(SENS)** (BTM), bis „BTM“ blinkt.

### Speichern unterschiedlicher Einstellungen für die einzelnen gespeicherten Sender

- 1 Wählen Sie einen UKW-Frequenzbereich aus und stellen Sie den gewünschten Sender ein (Seite 16).
- 2 Wählen Sie mit **(AF)** und/oder **(TA)** die Option „AF-ON“ und/oder „TA-ON“.
- 3 Drücken Sie die gewünschte Stationstaste (**(1)** bis **(6)**), bis „MEM“ erscheint.  
Weitere Sender können Sie wie in den Schritten oben erläutert speichern.

#### Hinweis

Wenn Sie die AF/TA-Funktion während der CD-Wiedergabe ein- (on) bzw. ausschalten (off) wollen, drücken Sie **(AF)** oder **(TA)**.

## Einstellen von Sendern nach Programmtyp

— PTY (Programme Types)

Sie können einen Sender einstellen, indem Sie den Programmtyp auswählen, den Sie hören möchten.

Programmtypen	Anzeige
Nachrichten	NEWS
Aktuelles Zeitgeschehen	AFFAIRS
Informationen	INFO
Sport	SPORT
Erziehung und Bildung	EDUCATE
Hörspiele	DRAMA
Kultur	CULTURE
Wissenschaft	SCIENCE
Verschiedenes	VARIED
Pop-Musik	POP M
Rock-Musik	ROCK M
Unterhaltungsmusik	EASY M
Leichte Klassik	LIGHT M
Klassik	CLASSICS
Sonstige Musik	OTHER M
Wetter	WEATHER
Finanzberichte	FINANCE
Kinderprogramme	CHILDREN
Magazinsendungen	SOCIAL A
Religion	RELIGION
Hörertelefon	PHONE IN
Reiseinformationen	TRAVEL
Freizeitprogramm	LEISURE
Jazz	JAZZ
Country-Musik	COUNTRY
Volksmusik	NATION M
Oldies	OLDIES
Folk-Musik	FOLK M
Dokumentarbeiträge	DOCUMENT

#### Hinweis

Sie können diese Funktion in Ländern, in denen keine PTY-Daten zur Verfügung stehen, nicht verwenden.



- 1 Drücken Sie während des UKW-Empfangs (PTY) (LIST).**



Der Name des aktuellen Programmtyps erscheint, wenn der Sender PTY-Daten ausstrahlt.

„-----“ erscheint, wenn der eingestellte Sender kein RDS-Sender ist oder wenn keine RDS-Daten empfangen werden.

- 2 Drücken Sie (PTY) (LIST) so oft, bis der gewünschte Programmtyp angezeigt wird.**

Die Programmtypen erscheinen in der Reihenfolge, die in der Tabelle angegeben ist. „NONE“ wird angezeigt, wenn der Programmtyp in den RDS-Daten nicht angegeben wird.

- 3 Drücken Sie (SEEK) (+) oder (SEEK) (-).**  
Das Gerät beginnt, nach einem Sender zu suchen, der den ausgewählten Programmtyp ausstrahlt.

## Automatisches Einstellen der Uhr

### — CT (Clock Time)

Mit den CT-Daten (Uhrzeitdaten), die von RDS-Sendern ausgestrahlt werden, lässt sich die Uhr automatisch einstellen.

#### Auswählen von „CT-ON“

**Drücken Sie während des Radioempfangs gleichzeitig (SEL) und (2).**

Die Uhr wird eingestellt.



Nach einer Sekunde erscheint im Display wieder die Anzeige für den normalen Radioempfang.

Wenn Sie „CT-OFF“ auswählen wollen, drücken Sie erneut gleichzeitig (SEL) und (2).

#### **Hinweise**

- Die CT-Funktion steht möglicherweise nicht zur Verfügung, auch wenn ein RDS-Sender empfangen wird.
- Die mit der CT-Funktion eingestellte Uhrzeit ist nicht immer korrekt.

# Weitere Funktionen

Sie können das Gerät sowie gesondert erhältliche CD/MD-Geräte\* mit einem Joystick (gesondert erhältlich) steuern.

\* Nur CDX-CA680X

## Der Joystick

Bringen Sie zunächst je nach der Montage des Joysticks den entsprechenden Aufkleber an. Der Joystick wird über Tasten und/oder Drehregler bedient.

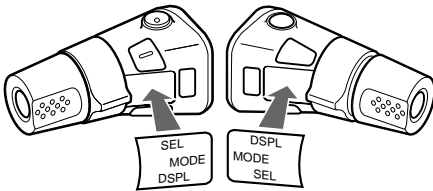

## Drücken der Tasten

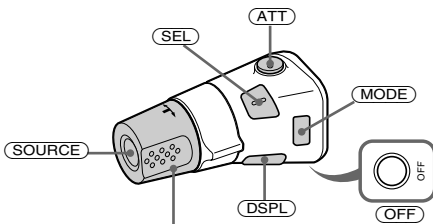

Stellen Sie durch Drehen des Reglers VOL die Lautstärke ein.

Drücken Sie	Funktion
<b>(SOURCE)</b>	Wechseln der Tonquelle (Radio/CD/MD* <sup>1</sup> )/ Einschalten
<b>(MODE)</b>	Wechseln des Modus (Radiofrequenzbereich/CD-Gerät* <sup>1</sup> /MD* <sup>1</sup> -Gerät)
<b>(ATT)</b>	Dämpfen des Tons
<b>(OFF)*<sup>2</sup></b>	Stoppen der Wiedergabe bzw. des Radioempfangs/ Ausschalten
<b>(SEL)</b>	Einstellen und Auswählen
<b>(DSPL)</b>	Wechseln der angezeigten Informationen

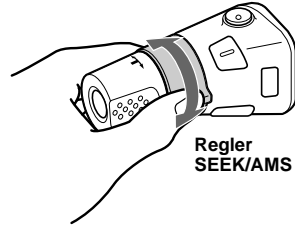

Wenn Sie den Regler drehen und loslassen, können Sie:

- Titel überspringen.
- Sender automatisch einstellen.

Wenn Sie den Regler drehen, halten und loslassen, können Sie:

- in einem Titel vorwärts-/rückwärtssuchen.
- einen Sender manuell einstellen.

## Drücken und Drehen des Reglers

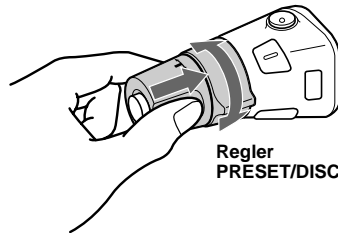

## CDX-CA680X

Wenn Sie den Regler gleichzeitig drücken und drehen, können Sie:

- gespeicherte Sender einstellen.
- CDs/MDs während der CD/MD-Wiedergabe wechseln\*<sup>1</sup>.

## Während der Wiedergabe einer CD mit MP3-Dateien\*<sup>3</sup>

Wenn Sie den Regler drücken und wiederholt rasch drehen, können Sie:

- CDs nacheinander wechseln.

Wenn Sie den Regler drücken, drehen und gedreht halten, können Sie:

- Alben wechseln.

## CDX-L580X

Wenn Sie den Regler gleichzeitig drücken und drehen, können Sie:

- gespeicherte Sender einstellen.

- \*1 Nur wenn die entsprechenden gesondert erhältlichen Geräte angeschlossen sind.
- \*2 Wenn Ihr Fahrzeug nicht über ein Zündschloss mit Zubehörposition (ACC oder I) verfügt, halten Sie, nachdem Sie die Zündung ausgeschaltet haben, unbedingt (OFF) gedrückt, bis die Anzeige ausgeblendet wird.
- \*3 Nur verfügbar, wenn ein gesondert erhältliches CD-Gerät mit Steuerfunktion für MP3-Dateien angeschlossen ist.

## Wechseln der Drehrichtung

Die Drehrichtung der Regler ist werkseitig wie in der folgenden Abbildung zu sehen eingestellt.

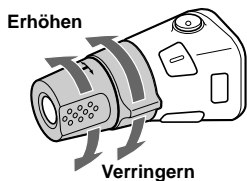

Wenn Sie den Joystick rechts von der Lenksäule anbringen, können Sie die Drehrichtung der Regler ändern.

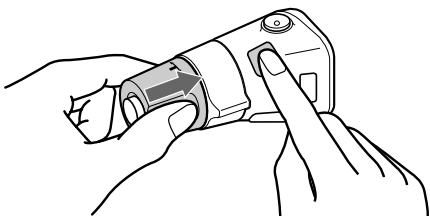

**Halten Sie den Regler VOL gedrückt und drücken Sie (SEL) 2 Sekunden lang.**

## Einstellen der Balance und des Faders

Sie können die Balance und den Fader einstellen.

- 1 Drücken Sie (SEL) so oft, bis „BAL“ oder „FAD“ angezeigt wird.**  
Mit jedem Tastendruck auf (SEL) wechselt die Anzeige folgendermaßen:  
**LOW\* → MID\* → HI\* → BAL (links-rechts) → FAD (vorne-hinten)**

*\* Wenn EQ3 eingeschaltet ist (Seite 24).*

- 2 Stellen Sie mit der Lautstärketaste +/- die ausgewählte Option ein.**

### Hinweis

Nachdem Sie eine Klangoption ausgewählt haben, müssen Sie innerhalb von 3 Sekunden den Einstellvorgang beginnen.

## Schnelles Dämpfen des Tons

**Drücken Sie (ATT).**

„ATT-ON“ erscheint kurz im Display und danach wird „ATT“ angezeigt.

Wenn Sie wieder die vorherige Lautstärke einstellen wollen, drücken Sie erneut (ATT).

### Tipp

Wenn das Schnittstellenkabel eines Autotelefon mit der ATT-Leitung verbunden ist und ein Telefonanruf eingeht, senkt das Gerät die Lautstärke automatisch (Stummschaltfunktion zum Telefonieren).

# Wechseln der Klang- und Anzeigeeinstellungen

— Menü

Sie können folgende Optionen einstellen:

## SET (Konfiguration)

- CT (Uhrzeit) (Seite 21)
- A.SCRL (Auto Scroll - Automatischer Bildlauf)\* (Seite 10)
- M.DSPL (Motion Display - Bewegte Anzeige)
  - Dient zum Auswählen des Modus für die bewegte Anzeige („1“, „2“ und „OFF“).
  - Wenn Sie „1“ wählen, werden im Display dekorative Muster angezeigt und die Demo-Anzeige aktiviert.
  - Wenn Sie „2“ wählen, werden im Display dekorative Muster angezeigt und die Demo-Anzeige deaktiviert.
  - Mit „OFF“ wird die bewegte Anzeige deaktiviert.
- BEEP — Dient zum Ein- oder Ausschalten des Signaltons.

## Auswählen der gewünschten Option

Drücken Sie gleichzeitig (SEL) und die gewünschte Zahlentaste.

(SEL) + (2) : CT

(SEL) + (3) : A.SCRL\*

(SEL) + (4) : M.DSPL

(SEL) + (6) : BEEP

\* Wenn keine CD wiedergegeben wird, erscheint diese Option nicht.

Wenn Sie die Einstellung vorgenommen haben, erscheint im Display wieder die Anzeige für den normalen Wiedergabemodus.

### Hinweis

Je nach aktueller Tonquelle werden unterschiedliche Optionen angezeigt.

Drücken Sie erneut gleichzeitig (SEL) und die gewünschte Zahlentaste, um die Option zu deaktivieren.

# Einstellen des Equalizers (EQ3)

Sie können für 7 Musiktypen (XPLOD, VOCAL, CLUB, JAZZ, NEW AGE, ROCK, CUSTOM) eine spezielle Equalizer-Kurve auswählen oder OFF (Equalizer AUS) einstellen.

Sie können die Equalizer-Einstellung für jede Tonquelle getrennt speichern.

## Auswählen einer Equalizer-Kurve

1 Wählen Sie mit (SOURCE) eine Tonquelle (Radio, CD oder MD) aus.

2 Drücken Sie (EQ3) so oft, bis die gewünschte Equalizer-Kurve angezeigt wird.

Mit jedem Tastendruck auf (EQ3) wechselt die Option.



Um den Equalizer-Effekt auszuschalten, wählen Sie „OFF“.

## Einstellen der Equalizer-Kurve

Sie können die Equalizer-Einstellungen für verschiedene Frequenzbereiche auswählen und speichern.

1 Wählen Sie mit (SOURCE) eine Tonquelle (Radio, CD oder MD) aus.

2 Drücken Sie mehrmals (EQ3), um die gewünschte Equalizer-Kurve auszuwählen.

3 Stellen Sie die Equalizer-Kurve ein.

① Drücken Sie mehrmals (SEL), um den gewünschten Frequenzbereich auszuwählen.

Mit jedem Tastendruck auf (SEL) wechselt der Frequenzbereich.

LOW → MID → HI (→ BAL → FAD)

② Drücken Sie mehrmals die Lautstärketaste +/-, um den gewünschten Lautstärkepegel einzustellen.

Die Lautstärke lässt sich in Schritten von 1 dB auf einen Wert zwischen -10 dB und +10 dB einstellen.

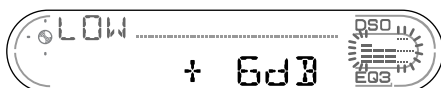

**3 Gehen Sie wie in Schritt 1 und 2 vor, wenn Sie weitere Frequenzbereiche der Equalizer-Kurve einstellen wollen.**

Wenn Sie die werkseitig eingestellte Equalizer-Kurve wiederherstellen wollen, drücken Sie 2 Sekunden lang (SEL). Nach 3 Sekunden erscheint im Display wieder die Anzeige für den normalen Wiedergabemodus.

**Hinweis**

Wenn EQ3 auf „OFF“ gesetzt ist, können Sie die Equalizer-Einstellungen nicht vornehmen.

## Einstellen der DSO-Funktion (Dynamic Soundstage Organizer)

Wenn die Lautsprecher im unteren Teil der Türen installiert sind, kommt der Ton von unten und ist unter Umständen nicht von zufrieden stellender Qualität.

Die DSO-Funktion (Dynamic Soundstage Organizer) verbessert die Raumklangwirkung und erzeugt einen Klang, als befänden sich die Lautsprecher über dem Armaturenbrett (virtuelle Lautsprecher).

Sie können die DSO-Einstellung für jede Tonquelle getrennt speichern.

### DSO-Modus und Darstellung der virtuellen Lautsprecher

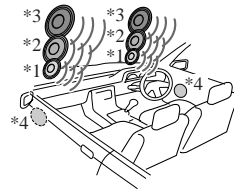

- \*1 DSO-1
- \*2 DSO-2
- \*3 DSO-3
- \*4 DSO-OFF

**1 Wählen Sie mit (SOURCE) eine Tonquelle (Radio, CD oder MD) aus.**

**2 Drücken Sie (DSO) so oft, bis die gewünschte DSO-Einstellung angezeigt wird.**

Mit jedem Tastendruck auf (DSO) wechselt die DSO-Einstellung.



Zum Deaktivieren der DSO-Funktion wählen Sie „OFF“. Nach 3 Sekunden erscheint im Display wieder die Anzeige für den normalen Wiedergabemodus.

**Hinweise**

- Je nach dem Innenraum des jeweiligen Fahrzeugs bzw. dem Musiktyp hat die DSO-Funktion möglicherweise nicht die gewünschte Wirkung.
- Wenn ein UKW-Sender schlecht zu hören ist, setzen Sie DSO auf OFF.

# Weitere Informationen

## Wartung

### Austauschen der Sicherung

Wenn Sie eine Sicherung austauschen, achten Sie darauf, eine Ersatzsicherung mit dem gleichen Ampere-Wert wie die Originalsicherung zu verwenden. Dieser ist auf der Originalsicherung angegeben. Wenn die Sicherung durchbrennt, überprüfen Sie den Stromanschluss und tauschen die Sicherung aus. Brennt die neue Sicherung ebenfalls durch, kann eine interne Fehlfunktion vorliegen. Wenden Sie sich in einem solchen Fall an Ihren Sony-Händler.

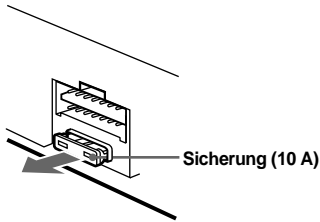

### Achtung

Verwenden Sie unter keinen Umständen eine Sicherung mit einem höheren Ampere-Wert als dem der Sicherung, die ursprünglich mit dem Gerät geliefert wurde. Andernfalls kann es zu Schäden am Gerät kommen.

### Reinigen der Anschlüsse

Das Gerät funktioniert möglicherweise nicht ordnungsgemäß, wenn die Anschlüsse zwischen dem Gerät und der Frontplatte verschmutzt sind. Um dies zu vermeiden, nehmen Sie die Frontplatte ab (Seite 7) und reinigen Sie die Anschlüsse mit einem mit Alkohol angefeuchteten Wattestäbchen. Drücken Sie dabei nicht zu fest auf die Anschlüsse. Andernfalls können sie beschädigt werden.

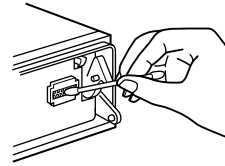

Hauptgerät

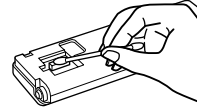

Rückseite der Frontplatte

### Hinweise

- Schalten Sie aus Sicherheitsgründen vor dem Reinigen der Anschlüsse die Zündung aus und ziehen Sie den Schlüssel aus dem Zündschloss.
- Berühren Sie die Anschlüsse unter keinen Umständen direkt mit den Händen oder einem Metallgegenstand.

### Austauschen der Lithiumbatterie

Unter normalen Bedingungen hält die Batterie etwa 1 Jahr. Die Lebensdauer der Batterie kann je nach Gebrauch des Geräts jedoch auch kürzer sein. Wenn die Batterie schwächer wird, verkürzt sich die Reichweite der Kartenfernbedienung. Tauschen Sie die Batterie gegen eine neue CR2025-Lithiumbatterie aus. Bei Verwendung eines anderen Batterietyps besteht Feuer- bzw. Explosionsgefahr.

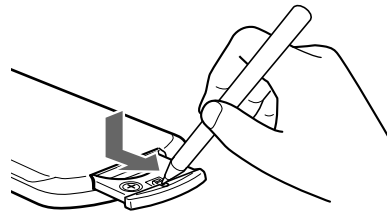

Mit der Seite + nach oben

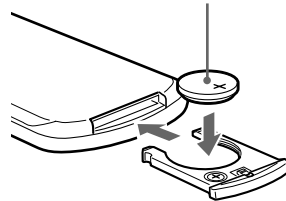

## Hinweise zur Lithiumbatterie

- Bewahren Sie die Lithiumbatterie außerhalb der Reichweite von Kindern auf. Sollte eine Lithiumbatterie verschluckt werden, ist umgehend ein Arzt aufzusuchen.
- Wischen Sie die Batterie mit einem trockenen Tuch ab, um einen guten Kontakt zwischen den Batteriepolen und -anschlüssen sicherzustellen.
- Achten Sie beim Einlegen der Batterie auf die richtige Polarität.
- Halten Sie die Batterie nicht mit einer Metallpinzette. Dies könnte zu einem Kurzschluss führen.

### VORSICHT

Die Batterie kann bei falscher Handhabung explodieren!

Auf keinen Fall darf sie aufgeladen, auseinandergenommen oder ins Feuer geworfen werden.

Entsorgungshinweis: Bitte werfen Sie nur entladene Batterien in die Sammelboxen beim Handel oder den Kommunen. Entladen sind Batterien in der Regel dann, wenn das Gerät abschaltet und signalisiert „Batterie leer“ oder nach längerer Gebrauchsdauer der Batterien „nicht mehr einwandfrei funktioniert“. Um sicherzugehen, kleben Sie die Batteriepole z. B. mit einem Klebestreifen ab oder geben Sie die Batterien einzeln in einen Plastikbeutel.

## Ausbauen des Geräts

### 1 Entfernen Sie die Schutzumrandung.

❶ Nehmen Sie die Frontplatte ab (Seite 7).

❷ Setzen Sie beide Löseschlüssel an der Schutzumrandung an.

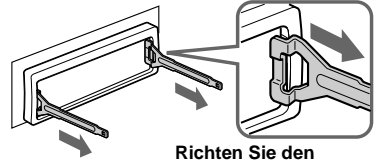

Richten Sie den Löseschlüssel korrekt aus.

❸ Ziehen Sie den Schutzumrandung mit den Löseschlüsseln heraus.

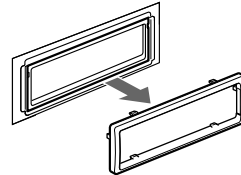

### 2 Nehmen Sie das Gerät heraus.

❶ Setzen Sie die Löseschlüssel ein, so dass sie mit einem Klicken einrasten.

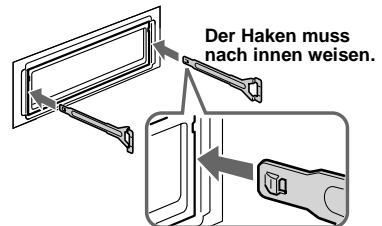

Der Haken muss nach innen weisen.

❷ Ziehen Sie an den Löseschlüsseln, um das Gerät zu lösen.

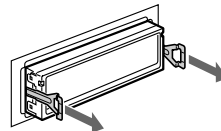

❸ Ziehen Sie das Gerät aus der Halterung.

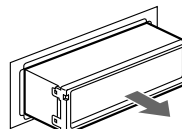

# Technische Daten

## CD-Player

Signal-Rauschabstand	90 dB
Frequenzgang	10–20.000 Hz
Gleichlaufschwankungen	Unterhalb der Messgrenze

## Tuner

### FM (UKW)

Empfangsbereich	87,5–108,0 MHz
Antennenanschluss	Anschluss für Außenantenne
Zwischenfrequenz	10,7 MHz/450 kHz
Nutzbare Empfindlichkeit	9 dBf
Trennschärfe	75 dB bei 400 kHz
Signal-Rauschabstand	67 dB (stereo), 69 dB (mono)
Harmonische Verzerrung bei 1 kHz	0,5 % (stereo), 0,3 % (mono)
Kanaltrennung	35 dB bei 1 kHz
Frequenzgang	30–15.000 Hz

### MW/LW

Empfangsbereich	MW: 531–1.602 kHz LW: 153–279 kHz
Antennenanschluss	Anschluss für Außenantenne
Zwischenfrequenz	10,7 MHz/450 kHz
Empfindlichkeit	MW: 30 $\mu$ V LW: 40 $\mu$ V

## Endverstärker

Ausgänge	Lautsprecherausgänge (versiegelte Anschlüsse)
Lautsprecherimpedanz	4–8 Ohm
Maximale Ausgangsleistung	50 W $\times$ 4 (an 4 Ohm)

## Allgemeines

Ausgänge	Audioausgänge (vorne) (nur CDX-CA680X) Audioausgänge (hinten) Motorantennen- Steueranschluss Steueranschluss für Endverstärker Steueranschluss für Stummuschaltung beim Telefonieren Fernbedienungsingang BUS-Steueringang (nur CDX-CA680X) BUS-Audioeingang (nur CDX-CA680X)
Eingänge	Bässe $\pm$ 10 dB bei 60 Hz (XPLOD) Mitten $\pm$ 10 dB bei 1 kHz (XPLOD) Höhen $\pm$ 10 dB bei 10 kHz (XPLOD)
Klangregler	12 V Gleichstrom, Autobatterie (negative Erdung)
Betriebsspannung	ca. 178 $\times$ 50 $\times$ 180 mm (B/H/T)
Abmessungen	ca. 182 $\times$ 53 $\times$ 161 mm (B/H/T)
Einbaumaß	ca. 1,2 kg
Gewicht	Montageteile und Anschlusszubehör
Mitgeliefertes Zubehör	Behälter für Frontplatte (1) Joystick RM-X4S Kartenfernbedienung RM-X114
Sonderzubehör	Zusätzliche Geräte (nur CDX-CA680X) CD-Wechsler (6 CDs) CDX-T70MX, CDX-T69 MD-Wechsler (6 MDs) MDX-66XLP MG Memory Stick System- up-Player MGS-X1 Signalquellenwähler XA-C30 AUX-IN Wahlshalter XA-300

### Hinweis

*Dieses Gerät kann nicht an einen digitalen Vorverstärker oder Equalizer angeschlossen werden, der mit dem BUS-System von Sony kompatibel ist.*

*Änderungen, die dem technischen Fortschritt dienen, bleiben vorbehalten.*



---

# Störungsbehebung

Anhand der folgenden Checkliste können Sie die meisten Probleme, die möglicherweise an Ihrem Gerät auftreten, selbst beheben. Bevor Sie die folgende Checkliste durchgehen, überprüfen Sie bitte zunächst, ob Sie das Gerät richtig angeschlossen und bedient haben.

---

## Allgemeines

### Es ist kein Ton zu hören.

- Stellen Sie mit der Lautstärketaste + die Lautstärke ein.
- Schalten Sie die ATT-Funktion aus.
- Stellen Sie den Fader-Regler bei einem Zweilautsprechersystem in die mittlere Position.

---

### Der Speicherinhalt wurde gelöscht.

- Die Taste RESET wurde gedrückt.  
→ Speichern Sie die Einstellungen erneut.
- Das Netzkabel wurde gelöst oder die Verbindung zur Batterie besteht nicht mehr.
- Das Stromversorgungskabel ist nicht richtig angeschlossen.

---

### Kein Signalton ertönt.

- Der Signalton ist deaktiviert (Seite 23).
- Ein gesondert erhältlicher Endverstärker ist angeschlossen und Sie verwenden nicht den integrierten Verstärker.

---

### Die Anzeige wird ausgeblendet bzw. erscheint nicht im Display.

- Die Anzeige wird ausgeblendet, wenn Sie (OFF) gedrückt halten.  
→ Halten Sie (OFF) erneut gedrückt, bis die Anzeige eingeblendet wird.
- Nehmen Sie die Frontplatte ab und reinigen Sie die Anschlüsse. Einzelheiten dazu finden Sie unter „Reinigen der Anschlüsse“ (Seite 26).

---

### Gespeicherte Sender und die korrekte Uhrzeit werden gelöscht.

#### Die Sicherung ist durchgebrannt.

Es kommt zu Störgeräuschen, wenn sich der Zündschlüssel in der Position EIN (ON), AUS (OFF) oder ACC bzw. I (Zubehörposition) befindet.

Die Leitungen sind nicht korrekt an den Hilfsstromanschluss im Auto angeschlossen.

---

### Das Gerät wird nicht mit Strom versorgt.

- Überprüfen Sie die Kabelverbindungen. Wenn die Anschlüsse in Ordnung sind, überprüfen Sie die Sicherung.
- Das Auto hat keine Zubehörposition (ACC bzw. I).  
→ Drücken Sie (SOURCE) bzw. legen Sie eine CD ein, um das Gerät einzuschalten.

---

### Das Gerät wird permanent mit Strom versorgt.

Das Auto hat keine Zubehörposition (ACC bzw. I).

---

### Die Motorantenne wird nicht ausgefahren.

Die Motorantenne hat kein Relaiskästchen.

---

## CD/MD\*-Wiedergabe

### Es lässt sich keine CD/MD\* einlegen.

- Es ist bereits eine andere CD/MD\* eingelegt.
- Die CD/MD\* wurde mit Gewalt falsch herum oder falsch eingelegt.

---

### Die Wiedergabe startet nicht.

- Die MD\* ist beschädigt bzw. die CD ist verschmutzt.
- Die CD-R/CD-RW ist nicht abgeschlossen.
- Sie haben versucht, eine CD-R/CD-RW wiederzugeben, die nicht als Audio-CD konzipiert ist.
- Einige CD-Rs/CD-RWs werden je nach dem Gerät, mit dem sie bespielt wurden, oder dem Zustand der CD-R/CD-RW selbst unter Umständen nicht wiedergegeben.

---

### Die CD/MD wird automatisch ausgeworfen.

Die Umgebungstemperatur ist höher als 50 °C.

---

### Die Funktionstasten funktionieren nicht.

#### Die CD lässt sich nicht auswerfen.

Drücken Sie die Taste RESET.

---

### Aufgrund von Vibrationen kommt es zu Tonsprüngen.

- Das Gerät ist in einem Winkel von mehr als 60° installiert.
- Das Gerät wurde nicht an einem stabilen Teil des Fahrzeugs installiert.

---

### Tonsprünge treten auf.

Die CD/MD ist schmutzig oder defekt.

---

### Die Anzeige „-----“ lässt sich nicht ausschalten.\*

Sie befinden sich im Benennungsmodus.

→ Drücken Sie 2 Sekunden lang (PTY) (LIST).

---

\* Nur CDX-CA680X

Fortsetzung auf der nächsten Seite →

## Radioempfang

**Gespeicherte Sender lassen sich nicht einstellen.**

- Speichern Sie den/die Sender unter der korrekten Frequenz ab.
- Das Sendesignal ist zu schwach.

**Sender lassen sich nicht empfangen.**

**Der Ton ist stark gestört.**

- Schließen Sie eine Motorantennen-Steuerleitung (blau) oder eine Stromversorgungsleitung für Zubehörgeräte (rot) an die Stromversorgungsleitung für den Antennenverstärker eines Fahrzeugs an (nur, wenn das Fahrzeug mit einer in der Heck-/Seitenfensterscheibe integrierten UKW/MW/LW-Antenne ausgestattet ist).
- Prüfen Sie die Verbindung der Autoantenne.
- Die Autoantenne wird nicht ausgefahren.  
→ Prüfen Sie die Verbindung der Motorantennen-Steuerleitung.
- Überprüfen Sie die Frequenz.
- Wenn der DSO-Modus aktiviert ist, ist der Ton manchmal gestört.  
→ Setzen Sie DSO auf „OFF“ (Seite 25).

**Der automatische Sendersuchlauf funktioniert nicht.**

- Der lokale Sendersuchmodus ist auf „ON“ eingestellt.  
→ Setzen Sie den lokalen Suchmodus auf „OFF“ (Seite 16).
- Das Sendesignal ist zu schwach.  
→ Stellen Sie die Sender manuell ein.

**Die Anzeige „ST“ blinkt.**

- Stellen Sie die Frequenz genau ein.
- Das Sendesignal ist zu schwach.  
→ Setzen Sie den Mono-Empfangsmodus auf „ON“ (Seite 17).

**Eine Stereosendung ist nur monaural zu hören.**

- Das Gerät ist in den monauralen Empfangsmodus geschaltet.  
→ Beenden Sie den monauralen Empfangsmodus (Seite 17).

## RDS

**Der Sendersuchlauf (SEEK) startet nach ein paar Sekunden Radioempfang.**

- Der Sender ist kein Verkehrsfunksender (TP) oder die Sendesignale sind zu schwach.  
→ Drücken Sie (TA) so oft, bis „TA-OFF“ angezeigt wird.

**Es sind keine Verkehrsdurchsagen zu hören.**

- Aktivieren Sie „TA“.
- Der Sender sendet keine Verkehrsdurchsagen, obwohl es sich um einen Verkehrsfunksender handelt.  
→ Stellen Sie einen anderen Sender ein.

**Bei der PTY-Funktion wird „-----“ angezeigt.**

- Der aktuelle Sender ist kein RDS-Sender.
- Es wurden keine RDS-Daten empfangen.

---

# Fehleranzeigen

## Für dieses Gerät

---

### Fehleranzeigen

Folgende Anzeigen blinken etwa 5 Sekunden lang und ein Alarmton ist zu hören.

---

#### ERROR\*1

- Eine CD ist verschmutzt oder falsch herum eingelegt.\*2  
→ Reinigen Sie die CD bzw. legen Sie sie korrekt ein.
- Eine CD kann aufgrund einer Störung nicht wiedergegeben werden.  
→ Legen Sie eine andere CD ein.

---

#### FAILURE

- Die Lautstärker-/Verstärkeranschlüsse sind nicht korrekt.  
→ Schlagen Sie in der Installationsanleitung nach, wie die Anschlüsse korrekt vorgenommen werden müssen.

---

#### HI TEMP

- Die Umgebungstemperatur ist höher als 50 °C.  
→ Warten Sie, bis die Temperatur unter 50 °C sinkt.

---

#### OFFSET

- Es liegt möglicherweise eine interne Fehlfunktion vor.  
→ Überprüfen Sie die Kabelverbindungen. Wenn die Fehleranzeige weiterhin im Display angezeigt wird, wenden Sie sich an einen Sony-Händler.

## Für gesondert erhältliche CD/MD-Wechsler (nur CDX-CA680X)

---

### Fehleranzeigen

Folgende Anzeigen blinken etwa 5 Sekunden lang und ein Alarmton ist zu hören.

---

#### BLANK\*1

- Die MD enthält keine Titel.\*2  
→ Legen Sie eine MD ein, auf der Titel aufgezeichnet sind.

---

#### ERROR\*1

- Eine CD ist verschmutzt oder falsch herum eingelegt.\*2  
→ Reinigen Sie die CD bzw. legen Sie sie korrekt ein.
- Eine MD wird aufgrund einer Störung nicht wiedergegeben.\*2  
→ Legen Sie eine andere MD ein.
- Eine CD/MD kann aufgrund einer Störung nicht wiedergegeben werden.  
→ Legen Sie eine andere CD/MD ein.

---

#### NO DISC

- Es befindet sich keine CD/MD im CD/MD-Gerät.  
→ Legen Sie CDs/MDs in das CD/MD-Gerät ein.

---

#### NO MAG

- Das CD/MD-Magazin ist nicht in das CD/MD-Gerät eingelegt.  
→ Setzen Sie ein Magazin in das CD/MD-Gerät ein.

---

#### NO MUSIC

- Eine CD, die keine Musikaufnahmen enthält, wurde in ein MP3-fähiges CD-Gerät eingelegt.  
→ Legen Sie eine Musik-CD in das MP3-fähige CD-Gerät ein.

---

#### NOT READY

- Der Deckel des MD-Geräts ist offen oder die MDs wurden nicht korrekt eingelegt.  
→ Schließen Sie den Deckel bzw. legen Sie die MDs korrekt ein.

---

#### RESET

- Das CD/MD-Gerät kann wegen einer Störung nicht bedient werden.  
→ Drücken Sie die Taste RESET am Gerät.

---

\*1 Wenn während der Wiedergabe einer CD oder MD ein Fehler auftritt, wird die Nummer der CD bzw. MD nicht im Display angezeigt.

\*2 Die Nummer der CD/MD, die den Fehler verursacht, erscheint im Display.

Wenn sich das Problem mit diesen Abhilfemaßnahmen nicht beheben lässt, wenden Sie sich an einen Sony-Händler.

---

# Félicitations !

Nous vous remercions d'avoir fait l'acquisition de ce lecteur de disques compacts Sony. Vous pouvez profiter encore davantage des multiples fonctions de cet appareil grâce aux fonctions et accessoires ci-dessous :

- Informations CD TEXT (affichées lors de la lecture d'un CD TEXT\*<sup>1</sup>)
- **Accessoires de commande en option**
  - Mini-télécommande RM-X114
  - Satellite de commande RM-X4S

## CDX-CA680X uniquement

Appareils CD ou MD en option (changeurs et lecteurs)\*<sup>2</sup>.

\*<sup>1</sup> *Un disque CD TEXT est un CD audio contenant des informations telles que le nom du disque, le nom de l'artiste et les noms des plages. Ces informations sont enregistrées sur le disque.*

\*<sup>2</sup> *Cet appareil fonctionne uniquement avec des produits Sony.*



Cette étiquette est située sur la partie inférieure du châssis.



Cette étiquette est située sur le châssis interne de l'unité du lecteur.

# Contents

Emplacement des commandes . . . . .	4
Précautions . . . . .	5
Remarques sur les disques . . . . .	6

## Préparation

Réinitialisation de l'appareil . . . . .	7
Retrait de la façade . . . . .	7
Réglage de l'horloge . . . . .	8

## Lecteur CD

### Lecteur CD ou MD

#### (en option) (CDX-CA680X)

Lecture d'un disque . . . . .	9
Rubriques d'affichage . . . . .	10
Lecture de plages en boucle	
— Lecture répétée . . . . .	11
Lecture des plages dans un ordre quelconque	
— Lecture aléatoire . . . . .	11
Identification d'un CD	
— Fonction de mémo de disque* . . . . .	12
Recherche d'un disque par son nom	
— Affichage automatique des titres* . . . . .	13

\* *Fonctions disponibles avec un appareil CD ou MD en option*

#### Lecteur CD (CDX-L580X)

Lecture d'un disque . . . . .	13
Rubriques d'affichage . . . . .	14
Lecture de plages en boucle	
— Lecture répétée . . . . .	14
Lecture des plages dans un ordre quelconque	
— Lecture aléatoire . . . . .	14

## Radio

Mémorisation automatique des stations	
— Mémorisation des meilleurs accords (BTM) . . . . .	15
Réception des stations mémorisées . . . . .	15
Mémorisation des stations souhaitées uniquement . . . . .	16

## Fonctions RDS

Présentation de la fonction RDS . . . . .	16
Resynchronisation automatique pour une meilleure réception	
— AF (fréquence alternative) . . . . .	17
Ecoute des messages de radioguidage	
— TA (messages de radioguidage)/ TP (programmes de radioguidage) . . . . .	18
Préréglage des stations RDS avec les réglages AF et TA . . . . .	18
Réglage d'une station en fonction du type d'émission	
— PTY (type d'émission) . . . . .	19
Réglage automatique de l'horloge	
— CT (heure) . . . . .	20

## Autres fonctions

Utilisation du satellite de commande . . . . .	20
Réglage de la balance gauche-droite et de l'équilibre avant-arrière . . . . .	22
Atténuation rapide du son . . . . .	22
Modification des réglages du son et de l'affichage	
— Menu . . . . .	22
Réglage de l'égaliseur (EQ3) . . . . .	23
Réglage du répartiteur dynamique du son émis (DSO) . . . . .	24

## Informations complémentaires

Entretien . . . . .	24
Démontage de l'appareil . . . . .	26
Spécifications . . . . .	27
Dépannage . . . . .	28
Affichage des erreurs . . . . .	30

# Emplacement des commandes

Pour plus de détails, reportez-vous aux numéros de pages indiqués.

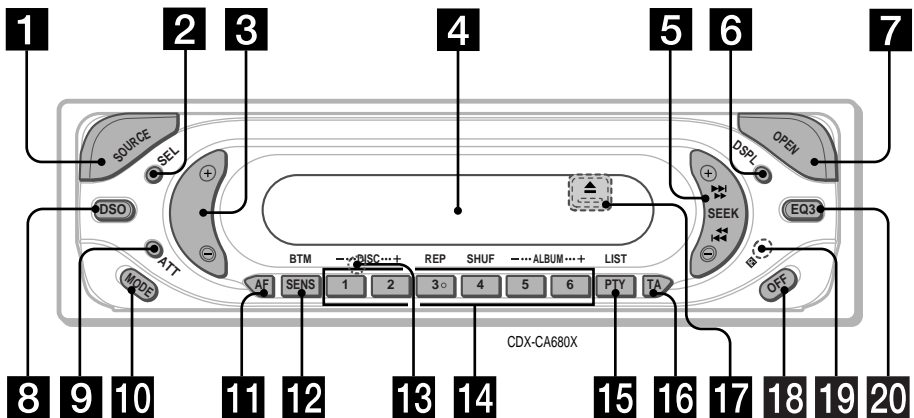

**1** Touche SOURCE (Mise sous tension/ Radio/CD/MD\*1)

Sélection de la source

**2** Touche SEL (sélection)

Sélection de paramètres.

**3** Touche de volume +/-

Radio :

Sélection automatique des stations/recherche manuelle d'une station.  
CD (fichiers MP3\*1) ou MD\*1 :

Saut de plages ou avance ou retour rapide dans une plage.

**6** Touche DSPL (changement de mode d'affichage) 8, 10, 12, 13, 16

**7** Touche OPEN 7, 9, 13

**8** Touche DSO 24

**9** Touche ATT (atténuation du son) 22

**10** Touche MODE

Changement du mode de fonctionnement

**11** Touche AF 17, 18

**12** Touche SENS/BTM 15, 16, 18

**13** Touche RESET (située à l'avant de l'appareil, derrière la façade) 7

**14** Touches numériques

Radio :

Mémorisation de la station souhaitée sur chaque touche numérique.  
CD ou MD\*1 :

① : DISC -\*1 9

② : DISC +\*1 9

③ : REP 11

④ : SHUF 11

Fichiers MP3\*1 :

⑤ : ALBUM - 9

⑥ : ALBUM + 9

**15** Touche PTY (type d'émission)/LIST\*1 12, 13, 19

**16** Touche TA 18

**17** Touche ▲ (éjecter) (située à l'avant de l'appareil, derrière la façade) 9

**18** Touche OFF (Arrêt/Mise hors tension)\*2 7, 9, 13

**19** Récepteur de la mini-télécommande

**20** Touche EQ3 23

\*1 CDX-CA680X uniquement

\*2 Avertissement en cas d'installation de l'appareil dans une voiture dont le contact ne comporte pas de position ACC (accessoires)

Après avoir coupé le moteur, n'oubliez pas de maintenir la touche (OFF) sur l'appareil enfoncée jusqu'à ce que l'affichage disparaisse.

Sinon, l'affichage n'est pas désactivé et la batterie se décharge.

## Mini-télécommande RM-X114 (en option)

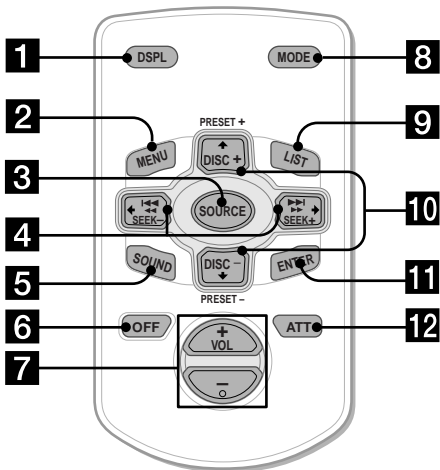

Les touches correspondantes de la mini-télécommande commandent les mêmes fonctions que celles de l'appareil.

- 1 Touche DSPL
- 2 Touche MENU\*1
- 3 Touche SOURCE
- 4 Touches SEEK (←/→)
- 5 Touche SOUND
- 6 Touche OFF
- 7 Touches VOL (+/-)
- 8 Touche MODE
- 9 Touche LIST\*2
- 10 Touches DISC\*2 (↑/↓)
- 11 Touche ENTER
- 12 Touche ATT

\*1 Non disponible pour cet appareil

\*2 Non disponible pour le CDX-L580X

### Remarque

Si vous désactivez l'affichage en appuyant sur (OFF), vous ne pouvez pas le réactiver avec la mini-télécommande, sauf si vous activez d'abord l'appareil en appuyant sur la touche (SOURCE) de l'appareil ou si vous insérez un disque dans le lecteur.

### Conseil

Pour obtenir des informations détaillées sur la façon de remplacer la pile, reportez-vous à la section "Remplacement de la pile au lithium" (page 25).

## Précautions

- Si votre voiture est restée stationnée en plein soleil, laissez refroidir l'appareil avant de l'utiliser.
- L'antenne électrique se déploie automatiquement lorsque l'appareil est en fonctionnement.
- N'utilisez pas la fonction CUSTOM FILE pendant que vous conduisez, ni aucune autre fonction susceptible de diminuer l'attention portée à la route.

Si vous avez des questions ou des problèmes concernant cet appareil qui ne sont pas abordés dans ce mode d'emploi, consultez votre revendeur Sony.

### Condensation d'humidité

Par temps de pluie ou dans des régions très humides, de l'humidité peut se condenser à l'intérieur des lentilles et dans la fenêtre d'affichage de l'appareil. Si cela se produit, l'appareil ne fonctionne pas correctement. Dans ce cas, retirez le disque et attendez environ une heure que l'humidité se soit évaporée.

### Pour conserver un son de haute qualité

Veillez à ne pas renverser de jus de fruit ni d'autres boissons sucrées sur l'appareil ou sur les disques.

## Remarques sur les disques

- Pour que le disque reste propre, ne touchez pas sa surface. Saisissez le disque par les bords.
- Rangez vos disques dans leur boîtier ou dans un chargeur lorsque vous ne vous en servez pas. Ne soumettez pas les disques à des températures élevées. Évitez de les laisser dans une voiture en stationnement, sur le tableau de bord ou la plage arrière.

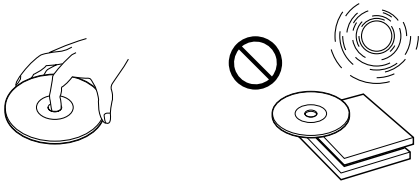

- Ne collez pas d'étiquettes sur les disques et n'utilisez pas de disques rendus collants par de l'encre ou des résidus. De tels disques peuvent s'arrêter de tourner en cours de lecture et provoquer des problèmes de fonctionnement ou être endommagés.

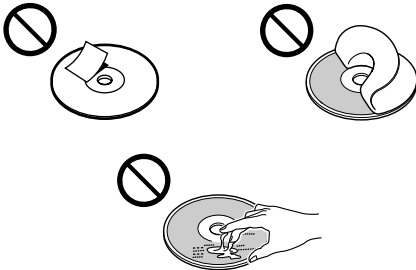

- N'utilisez pas de disques sur lesquels sont collés des étiquettes ou des autocollants. L'utilisation de tels disques peut entraîner les problèmes de fonctionnement suivants :
  - Impossibilité d'éjecter un disque parce que l'étiquette ou l'autocollant se décolle et bloque le mécanisme d'éjection.
  - Erreurs de lecture des données audio (p. ex. sauts de lecture ou aucune lecture) provoqués par une déformation du disque suite au rétrécissement de l'étiquette ou de l'autocollant sous l'effet de la chaleur.
- Les disques de forme non standard (p. ex. en forme de cœur, de carré ou d'étoile) ne peuvent pas être lus avec cet appareil. Vous risquez d'endommager votre appareil si vous essayez de le faire. N'utilisez pas de tels disques.
- Cet appareil ne permet pas la lecture des CD de 8 cm.

- Avant la lecture, nettoyez les disques avec un chiffon de nettoyage disponible dans le commerce. Essayez chaque disque en partant du centre vers l'extérieur. N'utilisez pas de solvants tels que de la benzine, du diluant, des produits de nettoyage vendus dans le commerce ou des sprays antistatiques destinés aux disques analogiques.

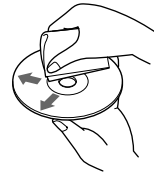

## Remarques sur les disques CD-R et CD-RW

- Cet appareil permet la lecture des disques CD-R (CD enregistrables) et CD-RW (CD réinscriptibles) destinés à un usage audio. Repérez une des marques ci-dessous pour distinguer les CD-R et CD-RW à usage audio.



Les marques ci-dessous indiquent que le disque n'est pas destiné à l'usage audio.



- Il est possible que cet appareil ne puisse pas lire certains CD-R ou CD-RW (en fonction de l'appareil utilisé pour l'enregistrement ou de l'état du disque).
- Cet appareil ne permet pas la lecture des CD-R ou CD-RW non finalisés\*.

\* *Processus nécessaire pour qu'un disque CD-R ou CD-RW enregistré puisse être lu sur un lecteur CD audio.*



# Préparation

## Réinitialisation de l'appareil

Avant la première mise en service de l'appareil, après avoir remplacé la batterie du véhicule ou modifié les raccordements, vous devez réinitialiser l'appareil.

Retirez la façade et appuyez sur la touche RESET avec un objet pointu, comme un stylo à bille.

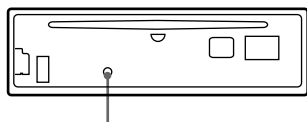

Touche RESET

### Remarque

Une pression sur la touche RESET remet l'heure à zéro et efface certaines informations mémorisées.

## Retrait de la façade

Vous pouvez retirer la façade de cet appareil pour le protéger du vol.

### Alarme d'avertissement

Si vous mettez la clé de contact en position OFF sans ôter la façade, l'alarme d'avertissement retentit pendant quelques secondes.

Si vous raccordez un amplificateur en option et que vous n'utilisez pas l'amplificateur intégré, le bip sonore est désactivé.

#### 1 Appuyez sur (OFF)\*.

La lecture du CD ou MD ou la réception radio s'arrête (l'éclairage des touches et l'affichage restent allumés).

\* Si le contact de votre véhicule n'est pas doté d'une position ACC (accessoires), veuillez à appuyer sur (OFF) jusqu'à ce que l'affichage disparaisse pour éviter que la batterie du véhicule ne se décharge.

#### 2 Appuyez sur (OPEN), puis faites glisser la façade vers la droite et tirez doucement sur le côté gauche de la façade.

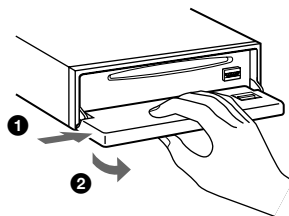

### Remarques

- Si vous retirez la façade alors que l'appareil est sous tension, l'alimentation est automatiquement coupée de manière à éviter d'endommager les haut-parleurs.
- Ne laissez pas tomber la façade et n'exercez pas de pression excessive sur cette dernière ni sur la fenêtre d'affichage.
- N'exposez pas la façade à des températures élevées ou à l'humidité. Évitez de la laisser dans une voiture en stationnement, sur le tableau de bord ou la plage arrière.

### Conseil

Lorsque vous transportez la façade, glissez-la dans l'étui fourni à cet effet.

Suite à la page suivante →

## Installation de la façade

Placez l'orifice (A) de la façade sur la tige (B) du lecteur, puis poussez légèrement sur le côté gauche pour l'enclencher.

Appuyez sur la touche (SOURCE) de l'appareil ou insérez un CD pour faire fonctionner l'appareil.

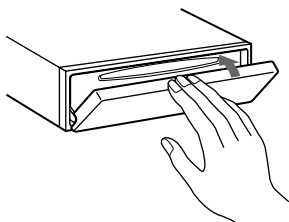
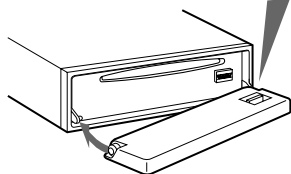
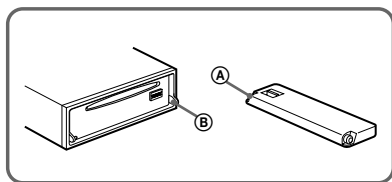

### Remarque

Ne posez rien sur la face interne de la façade.

## Réglage de l'horloge

L'horloge numérique fonctionne suivant un cycle de 24 heures.

Exemple : Pour régler l'horloge à 10:08

### 1 Appuyez sur (DSPL) pendant 2 secondes.

L'indication des heures clignote.



#### ① Appuyez sur la touche de volume +/- pour régler l'heure.

#### ② Appuyez sur (SEL).

L'indication des minutes clignote.

#### ③ Appuyez sur la touche de volume +/- pour régler les minutes.

### 2 Appuyez sur (DSPL).



L'horloge démarre. Une fois le réglage de l'horloge terminé, la fenêtre d'affichage revient au mode de lecture normal.

### Conseil

Vous pouvez régler l'horloge automatiquement au moyen de la fonction RDS (page 20).

# Lecteur CD

## Lecteur CD ou MD

### (en option) (CDX-CA680X)

Cet appareil permet, en plus de la lecture d'un CD, l'utilisation de lecteurs CD compatibles MP3 ou MD externes. Si vous raccordez un ou plusieurs lecteurs CD compatibles MP3 en option (p. ex : un changeur CD MP3), vous pouvez écouter des fichiers MP3, c'est-à-dire des fichiers audio (pages) comprimés offrant un son de grande qualité.

#### Remarque

Si vous raccordez un lecteur CD ou CD compatible MP3 en option disposant de la fonction CD TEXT, les informations CD TEXT apparaissent dans la fenêtre d'affichage lors de la lecture d'un disque CD TEXT.

## Lecture d'un disque

(Avec cet appareil)

- 1 Appuyez sur **(OPEN)** et insérez le disque (côté imprimé vers le haut).

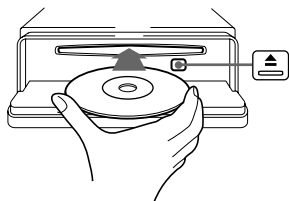

- 2 Fermez la façade.

La lecture commence automatiquement.

Si un disque se trouve déjà dans l'appareil, appuyez plusieurs fois sur **(SOURCE)** jusqu'à ce que l'indication "CD" apparaisse pour lancer la lecture.

Pour	Appuyez sur
interrompre la lecture	<b>(OFF)</b>
éjecter le disque	<b>(OPEN)</b> , puis ▲
passer d'une plage à l'autre	<b>(SEEK)</b> (-/+) <b>(◀◀/▶▶)</b>
– Accès automatique aux titres	[une fois pour chaque plage]
avancer rapidement ou reculer dans une plage	<b>(SEEK)</b> (-/+) <b>(◀◀/▶▶)</b>
– Recherche manuelle	[maintenez la touche enfoncée jusqu'au point souhaité]

#### Remarques

- Pendant que la première ou la dernière plage du disque est en cours de lecture, si vous appuyez sur **(SEEK)** (+) ou **(SEEK)** (-), la lecture passe à la première ou à la dernière plage du disque.
- Lorsque la dernière plage du disque est terminée, la lecture reprend à partir de la première plage du disque.

(Avec un appareil en option)

- 1 Appuyez plusieurs fois sur la touche **(SOURCE)** pour sélectionner "CD" ou "MD (MS\*1)".

- 2 Appuyez plusieurs fois sur **(MODE)** jusqu'à ce que l'appareil souhaité s'affiche.

La lecture commence.

Pour	Appuyez sur
passer d'un disque à l'autre	<b>(1)</b> (DISC-) ou <b>(2)</b> (DISC+)
– Sélection d'un disque	[une fois pour chaque disque]
passer d'un album à l'autre*2	<b>(5)</b> (ALBUM-) ou <b>(6)</b> (ALBUM+)
– Sélection d'albums	[maintenez la touche enfoncée jusqu'au point souhaité]

\*1 MS : Lecteur MG Memory Stick System-up MGS-X1

\*2 Disponibles uniquement lors de la lecture d'un fichier MP3.

Les albums sont des dossiers enregistrés sur un CD et qui contiennent des fichiers MP3.

Suite à la page suivante →

## Précautions à prendre lors du raccordement d'appareils MGS-X1 ou MD.

Cet appareil reconnaît le MGS-X1 comme étant un appareil MD.

- Pour lancer la lecture sur un lecteur MGS-X1, appuyez sur (SOURCE) pour sélectionner "MS" ou "MD". Lorsque "MS" s'affiche comme source, le MGS-X1 commence la lecture. Si "MD" est affiché comme source, appuyez sur (MODE) pour sélectionner "MS" et lancer la lecture.
- Lorsque vous souhaitez lire des disques avec un lecteur MD, appuyez sur (SOURCE) pour sélectionner "MD" ou "MS". Lorsque l'appareil MD souhaité s'affiche comme source, la lecture commence. Si "MS" ou un autre appareil MD s'affiche comme source, appuyez sur (MODE) pour sélectionner l'appareil MD souhaité et lancer la lecture.

## Remarques sur le raccordement d'un ou plusieurs lecteurs CD compatibles MP3

- Si le disque inséré ne contient pas de fichiers MP3 (plages), le message "NO MUSIC" apparaît dans la fenêtre d'affichage et la lecture du disque suivant démarre.
- Avant de lire une plage, ce lecteur lit toutes les informations du disque relatives aux plages et aux albums. En fonction de la structure des plages, il peut se passer plus d'une minute avant que la lecture ne commence. Pendant ce temps, "READ" est affiché. Attendez que la lecture commence automatiquement lorsque la lecture des informations est terminée.

### Remarque

Avec un appareil en option raccordé, la lecture de la même source continue sur le lecteur CD ou MD en option.

## Rubriques d'affichage

Lorsque le disque, l'album ou la plage change, tout titre préenregistré\*1 du nouveau disque, du nouvel album ou de la nouvelle plage est automatiquement affiché. Si la fonction de défilement automatique, Auto Scroll, est réglée sur "ON", les noms de plus de 8 caractères défilent dans la fenêtre d'affichage (page 22).

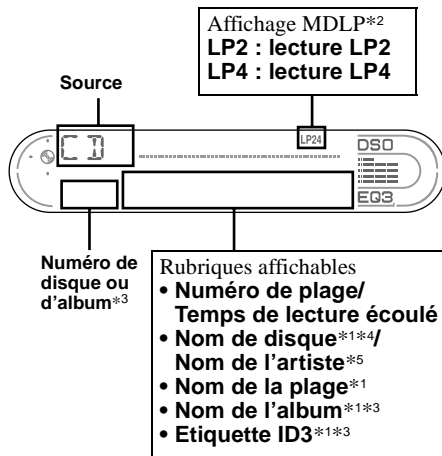

Pour	Appuyez sur
passer d'une rubrique d'affichage à l'autre	(DSPL)
faire défiler les rubriques d'affichage	Simultanément sur (SEL) et (3)

\*1 Lorsque vous appuyez sur (DSPL), le message "NO NAME" indique qu'il n'y a pas de nom préenregistré à afficher.

\*2 Disponible uniquement lorsqu'un lecteur MD en option doté de la fonction MDLP est raccordé et qu'un disque MDLP est en cours de lecture.

\*3 Disponibles uniquement lors de la lecture d'un fichier MP3.

\*4 Si le disque a été identifié par ce lecteur à l'aide de la fonction CUSTOM FILE, le mémo de disque est affiché en priorité.

\*5 Uniquement pour les disques CD TEXT contenant le nom de l'artiste.

### Remarques

- Certains caractères ne peuvent pas être affichés. Les caractères et signes qui ne peuvent pas être affichés sont représentés par le symbole “\*”.
- Pour certains disques CD TEXT ou étiquettes ID3 contenant un grand nombre de caractères, le défilement automatique des informations peut être inopérant.
- Cet appareil ne peut pas afficher le nom de l'artiste de chaque plage d'un disque CD TEXT ou d'un album.

### Conseil

Lorsque le défilement automatique (A.SCRL) est réglé sur OFF et que le nom du disque, de la plage ou de l'album est modifié, le nom du disque, de la plage ou de l'album ou l'étiquette ID3 ne défilent pas.

## Lecture de plages en boucle

### — Lecture répétée

Le lecteur principal répète une plage, la totalité de l'album ou la totalité du disque lorsque la lecture de la section à répéter est terminée. Pour activer le mode de lecture répétée, sélectionnez :

- REP-TRACK — pour lire une plage en boucle.
- REP-ALBM\*<sup>1</sup> — pour lire un album en boucle.
- REP-DISC\*<sup>2</sup> — pour lire un disque en boucle.

\*<sup>1</sup> Disponibles uniquement lors de la lecture d'un fichier MP3.

\*<sup>2</sup> Disponible uniquement lorsqu'un ou plusieurs lecteurs CD ou MD en option sont raccordés.

**En cours de lecture, appuyez plusieurs fois sur (3) (REP) jusqu'à ce que le réglage souhaité apparaisse dans la fenêtre d'affichage.**

La lecture répétée commence.

Pour revenir en mode de lecture normal, sélectionnez “REP-OFF”

## Lecture des plages dans un ordre quelconque

### — Lecture aléatoire

Vous pouvez sélectionner :

- SHUF-ALBM\*<sup>1</sup> — pour écouter dans un ordre aléatoire les fichiers MP3 d'un album dans le lecteur CD compatible MP3 en option en cours d'utilisation.
- SHUF-DISC — pour écouter dans un ordre aléatoire les plages du disque en cours d'utilisation.
- SHUF-CHGR\*<sup>2</sup> — pour écouter dans un ordre aléatoire les plages du lecteur CD ou MD en option en cours de lecture.
- SHUF-ALL\*<sup>3</sup> — pour écouter dans un ordre aléatoire toutes les plages de tous les appareils CD ou MD raccordés, y compris cet appareil.

\*<sup>1</sup> Disponibles uniquement lors de la lecture d'un fichier MP3.

\*<sup>2</sup> Disponible uniquement lorsqu'un ou plusieurs lecteurs CD ou MD en option sont raccordés.

\*<sup>3</sup> Disponible uniquement lorsqu'un ou plusieurs lecteurs CD en option ou plusieurs lecteurs MD en option sont raccordés

**En cours de lecture, appuyez plusieurs fois sur (4) (SHUF) jusqu'à ce que le réglage souhaité apparaisse dans la fenêtre d'affichage.**

La lecture aléatoire commence.

Pour rétablir le mode de lecture normal, sélectionnez “SHUF-OFF”.

### Remarque

La fonction “SHUF-ALL” ne passe pas de façon aléatoire des plages de lecteurs CD aux plages de lecteurs MD.

# Identification d'un CD

— Fonction de mémo de disque (pour un lecteur CD disposant de la fonction CUSTOM FILE)

Vous pouvez identifier chaque disque avec un nom personnalisé (mémo de disque). Vous pouvez saisir jusqu'à 8 caractères pour un disque. Lorsque vous identifiez un CD, vous pouvez ensuite le retrouver grâce à son nom (page 13).

- 1 Lancez la lecture du disque que vous souhaitez identifier dans un lecteur CD disposant de la fonction CUSTOM FILE.
- 2 Appuyez sur (PTY) (LIST) pendant 2 secondes.

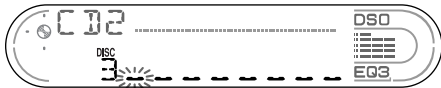

L'appareil répète la lecture du disque au cours de la procédure d'identification.

- 3 Saisissez les caractères.
  - 1 Appuyez sur la touche de volume +/- pour sélectionner le caractère souhaité.  
A ↔ B ↔ C ... ↔ 0 ↔ 1 ↔ 2 ...  
↔ + ↔ - ↔ \* ... ↔ \_ \*1 ↔ A  
\*1 (Espace)
  - 2 Appuyez sur (SEL) lorsque vous avez repéré le caractère souhaité. Le caractère suivant clignote.

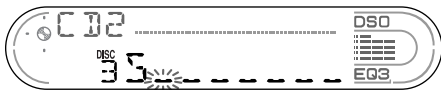

- 3 Répétez les étapes 1 et 2 pour saisir le reste du nom.
- 4 Pour revenir au mode de lecture normal, appuyez sur (PTY) (LIST) pendant 2 secondes.

## Conseils

- Pour corriger ou effacer un nom, procédez par réécriture ou saisissez “ \_ ”.
- Vous pouvez identifier les CD d'un appareil ne disposant pas de la fonction CUSTOM FILE si cet appareil est raccordé à un lecteur CD disposant de cette fonction. Le mémo de disque est alors sauvegardé dans la mémoire du lecteur CD doté de la fonction CUSTOM FILE.

## Remarque

La lecture REP-TRACK/SHUF est interrompue jusqu'à ce que l'édition du nom soit terminée.

## Affichage du mémo de disque

En tant que rubrique d'affichage, le mémo de disque est toujours prioritaire sur toutes les informations CD TEXT d'origine.

Pour	Appuyez sur
afficher le mémo de disque	(DSPL) en cours de lecture du disque CD/CD TEXT

## Conseil

D'autres rubriques peuvent être affichées (page 10).

## Suppression du mémo de disque

- 1 Appuyez plusieurs fois sur la touche (SOURCE) pour sélectionner “CD”.
- 2 Appuyez plusieurs fois sur (MODE) pour sélectionner le lecteur CD contenant le mémo de disque.
- 3 Appuyez sur (PTY) (LIST) pendant 2 secondes.
- 4 Appuyez sur (DSPL) pendant 2 secondes. Les noms mémorisés apparaissent.
- 5 Appuyez plusieurs fois sur la touche de volume +/- pour sélectionner le mémo de disque que vous souhaitez supprimer.
- 6 Appuyez sur (SEL) pendant 2 secondes. Le nom est effacé. Répétez les étapes 5 et 6 pour effacer d'autres noms.
- 7 Appuyez sur (PTY) (LIST) pendant 2 secondes. Le lecteur revient au mode de lecture normal.

## Remarques

- Lorsque le mémo d'un disque CD TEXT est effacé, les informations CD TEXT d'origine s'affichent.
- Si vous ne réussissez pas à trouver le mémo de disque que vous souhaitez effacer, essayez de sélectionner un autre lecteur CD à l'étape 2.
- Si vous avez déjà effacé tous les mémos de disque, l'appareil revient au mode de lecture CD normal à l'étape 4.

# Recherche d'un disque par son nom

— Affichage automatique des titres (pour un lecteur CD disposant de la fonction CD TEXT/CUSTOM FILE ou pour un lecteur MD)

Vous pouvez utiliser cette fonction pour les disques auxquels vous avez attribué des mémos\*1 ou pour les disques CD TEXT\*2.

\*1 Recherche d'un disque par son nom mémorisé : lorsque vous avez attribué un nom (mémo) au CD (page 12) ou au MD.

\*2 Recherche d'un disque grâce aux informations CD TEXT : lorsque vous écoutez un disque CD TEXT sur un lecteur CD disposant de la fonction CD TEXT.

**1 Appuyez brièvement sur (PTY) (LIST).**  
Le nom (mémo) attribué au disque en cours de lecture apparaît dans la fenêtre d'affichage.



**2 Appuyez plusieurs fois sur (PTY) (LIST) pour sélectionner le disque souhaité.**

**3 Appuyez sur (SEEK) (+) ou (SEEK) (-) pour lancer la lecture du disque.**

### Remarques

- L'affichage revient au mode de lecture normal lorsque le nom du disque est resté affiché pendant 5 secondes.
- Les noms de plages ne s'affichent pas pendant la lecture d'un MD.
- S'il n'y a pas de disques dans le chargeur, le message "NO DISC" s'affiche dans la fenêtre d'affichage.
- Si aucun nom n'a été attribué au disque en lecture, le message "NO NAME" s'affiche dans la fenêtre d'affichage.
- Si l'appareil n'a pas lu les informations du disque, le message "NOT READ" s'affiche dans la fenêtre d'affichage. Pour charger le disque, appuyez d'abord sur la touche numérique, puis choisissez le disque que vous souhaitez charger.
- Les informations s'affichent uniquement en majuscules. Certains caractères ne peuvent pas être affichés pendant la lecture d'un MD.

# Lecteur CD (CDX-L580X)

## Lecture d'un disque

**1 Appuyez sur (OPEN) et insérez le disque (avec le côté imprimé tourné vers le haut).**

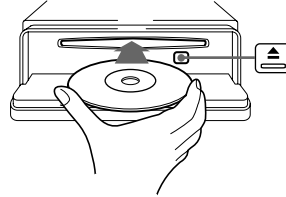

**2 Fermez la façade.**

La lecture commence automatiquement.

Si un disque se trouve déjà dans l'appareil, appuyez plusieurs fois sur (SOURCE) jusqu'à ce que l'indication "CD" s'affiche pour lancer la lecture.

Pour	Appuyez sur
interrompre la lecture	(OFF)
éjecter le disque	(OPEN), puis ▲
passer d'une plage à l'autre	(SEEK) (-/+) ( ◀/▶ )
- Accès automatique aux titres	[une fois pour chaque plage]
avancer rapidement ou reculer dans une plage	(SEEK) (-/+) (◀▶)
- Recherche manuelle	[maintenez la touche enfoncée jusqu'au point souhaité]

### Remarques

- Si vous appuyez sur (SEEK) (+) ou (SEEK) (-) pendant que la première ou la dernière plage est en cours de lecture, la lecture passe à la dernière ou à la première plage du disque.
- Lorsque la dernière plage du disque est terminée, la lecture reprend à partir de la première plage du disque.

## Rubriques d'affichage

Lorsque la plage change, tout titre préenregistré\* de la nouvelle plage est automatiquement affiché (si la fonction de défilement automatique, Auto Scroll, est réglée sur "ON", les noms dépassant 8 caractères défilent dans la fenêtre d'affichage (page 22)).

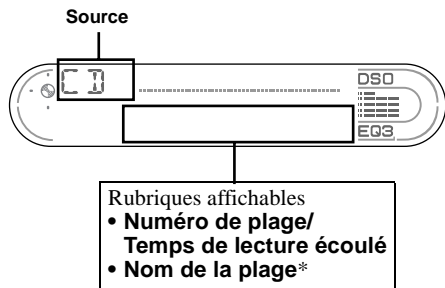

Pour	Appuyez sur
passer d'une rubrique d'affichage à l'autre	(DSPL)
faire défiler la rubrique d'affichage	(SEL) et (3) simultanément

\* Lorsque vous appuyez sur (DSPL), le message "NO NAME" indique qu'il n'y a pas de nom préenregistré à afficher.

### Remarques

- Certains caractères ne peuvent pas être affichés. Les caractères et signes qui ne peuvent pas être affichés sont représentés par le symbole "\*".
- Pour certains disques CD TEXT contenant un grand nombre de caractères, le défilement automatique des informations peut être inopérant.
- Cet appareil ne peut pas afficher le nom de l'artiste de chaque plage d'un disque CD TEXT.

### Conseil

Lorsque le défilement automatique (A.SCRL) est désactivé (OFF) et que le nom du disque ou de la plage est modifié, celui-ci ne défile pas.

## Lecture de plages en boucle

— Lecture répétée

Lorsque la fin de la plage en cours est atteinte, la plage est répétée.

**En cours de lecture, appuyez plusieurs fois sur (3) (REP) jusqu'à ce que "REP-TRACK" s'affiche dans la fenêtre d'affichage.**

La lecture répétée commence.

Pour revenir en mode de lecture normal, sélectionnez "REP-OFF".

## Lecture des plages dans un ordre quelconque

— Lecture aléatoire

Vous pouvez choisir de lire les plages du disque en cours dans un ordre aléatoire.

**En cours de lecture, appuyez plusieurs fois sur (4) (SHUF) jusqu'à ce que "SHUF-DISC" s'affiche dans la fenêtre d'affichage.**

La lecture aléatoire commence.

Pour rétablir le mode de lecture normal, sélectionnez "SHUF-OFF".



# Radio

L'appareil peut mémoriser jusqu'à 6 stations pour chaque bande de fréquences (FM1, FM2, FM3, MW et LW).

## Attention

Pour sélectionner des stations pendant que vous conduisez, nous vous conseillons d'utiliser la fonction de mémorisation des meilleurs accords (BTM) de façon à réduire les risques d'accident.

# Mémorisation automatique des stations

— Mémorisation des meilleurs accords (BTM)

L'appareil sélectionne les stations émettant les signaux les plus puissants pour la bande sélectionnée et les mémorise selon l'ordre des fréquences.

- 1 Appuyez plusieurs fois sur **(SOURCE)** pour sélectionner la radio.
- 2 Appuyez plusieurs fois sur **(MODE)** pour sélectionner la bande.
- 3 Appuyez sur **(SENS)** (BTM) pendant 2 secondes.

L'appareil enregistre les stations sur les touches numériques dans l'ordre des fréquences.

Un bip retentit lorsque le réglage est mémorisé.

## Remarques

- Si quelques stations uniquement peuvent être captées en raison de faibles signaux, certaines touches numériques conservent leur réglage précédent.
- Si un numéro est indiqué dans la fenêtre d'affichage, l'appareil commence la mémorisation des stations à partir de la station affichée.

# Réception des stations mémorisées

- 1 Appuyez plusieurs fois sur **(SOURCE)** pour sélectionner la radio.
- 2 Appuyez plusieurs fois sur **(MODE)** pour sélectionner la bande.
- 3 Appuyez sur la touche numérique (**①** à **⑥**) sur laquelle la station souhaitée est mémorisée.

Si la fonction de réglage des présélections ne fonctionne pas

— Recherche automatique des fréquences/  
Mode de recherche locale

Recherche automatique des fréquences :

Appuyez sur **(SEEK)** (+) ou **(SEEK)** (-) pour rechercher la station souhaitée.

Le balayage s'interrompt lorsque l'appareil capte une station. Répétez cette opération jusqu'à ce que vous captiez la station souhaitée.

Mode de recherche locale :

Si la fonction de recherche automatique des stations s'arrête trop fréquemment, appuyez plusieurs fois sur **(SENS)** (BTM) jusqu'à ce que l'indication "LOCAL-ON" s'affiche.

L'indicateur "LCL" s'affiche

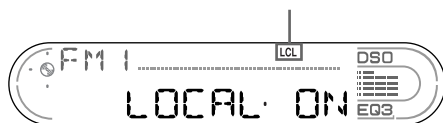

Seules les stations émettant des signaux relativement puissants sont captées.

Pour annuler le mode de recherche locale, sélectionnez "LOCAL-OFF".

## Conseil

Si vous connaissez la fréquence de la station que vous souhaitez écouter, maintenez enfoncée la touche **(SEEK)** (+) ou **(SEEK)** (-) pour rechercher la fréquence approximative, puis appuyez plusieurs fois sur **(SEEK)** (+) ou **(SEEK)** (-) pour ajuster le réglage de la fréquence souhaitée (recherche manuelle de la fréquence).

Suite à la page suivante →

## Si la réception stéréo FM est mauvaise

— Mode mono

En cours de réception radio, appuyez plusieurs fois sur **(SENS) (BTM)** jusqu'à ce que l'indication "MONO-ON" s'affiche.

L'indicateur "MONO" s'affiche

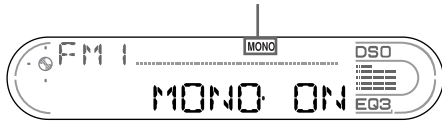

La qualité sonore est améliorée, mais le son est diffusé en mono (l'indication "ST" disparaît).

Pour revenir au mode de réception radio normal, sélectionnez "MONO-OFF".

### Conseil

Si les programmes de la bande FM sont difficilement audibles, réglez DSO sur OFF (page 24).

## Mémorisation des stations souhaitées uniquement

Vous pouvez présélectionner les stations souhaitées manuellement sur les touches numériques de votre choix.

- 1 Appuyez plusieurs fois sur **(SOURCE)** pour sélectionner la radio.
- 2 Appuyez plusieurs fois sur **(MODE)** pour sélectionner la bande.
- 3 Pour capter la station que vous souhaitez mémoriser, appuyez sur **(SEEK) (+)** ou **(SEEK) (-)**.
- 4 Appuyez sur la touche numérique souhaitée (**1** à **6**) pendant 2 secondes jusqu'à ce que l'indication "MEM" apparaisse.

Le numéro de la touche apparaît dans la fenêtre d'affichage.

### Remarque

Si vous essayez de mémoriser une autre station sur la même touche numérique, la station mémorisée précédemment est effacée.

## Fonctions RDS

### Présentation de la fonction RDS

Les stations FM disposant du système RDS (Radio Data System) transmettent des informations numériques inaudibles en même temps que le signal normal de leurs émissions radio. Par exemple, l'une des informations suivantes s'affiche lors de la réception d'une station disposant de la fonction RDS.

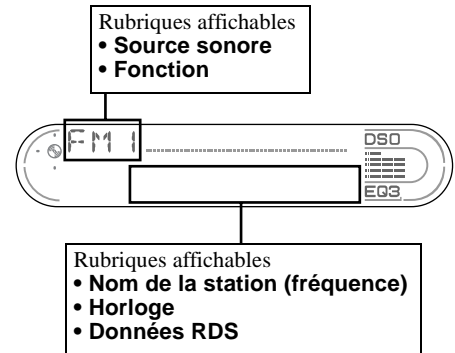

Pour	Appuyez sur
------	-------------

passer à la rubrique	<b>(DSPL)</b>
Horloge ou au nom de la station	

### Services RDS

Les données RDS permettent d'obtenir d'autres services, tels que :

- La **resintonisation automatique** d'une émission, très pratique pour les longs trajets. — AF → page 17
- La réception de **messages de radioguidage**, même si vous écoutez une autre émission ou une autre source. — TA → page 18
- La sélection de stations selon le **type d'émission** diffusé. — PTY → page 19
- Le réglage automatique de **l'heure**. — CT → page 20

### Remarques

- Selon le pays ou la région où vous vous trouvez, il est possible que les services RDS ne soient pas tous disponibles.
- La fonction RDS peut ne pas fonctionner correctement si le signal capté est faible ou si la station sélectionnée ne transmet pas de données RDS.

# Resyntonisation automatique pour une meilleure réception

## — AF (fréquence alternative)

Lorsque la fonction AF est activée, l'appareil recherche toujours le signal le plus puissant pour la station que vous écoutez dans la zone où vous vous trouvez.

La fréquence change automatiquement.

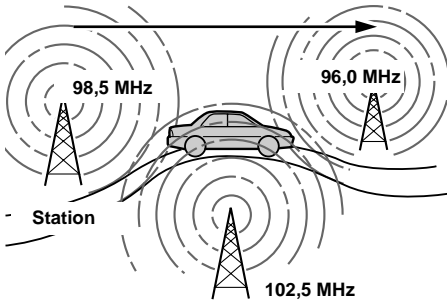

### 1 Sélectionnez une station FM (page 15).

### 2 Appuyez plusieurs fois sur la touche **(AF)** jusqu'à ce que l'indication "AF-ON" apparaisse.

L'appareil entame la recherche d'une fréquence alternative dont le signal est plus puissant dans le même réseau de radiodiffusion.

Si l'indication "NO AF" clignote, la station diffusée ne dispose d'aucune fréquence alternative.

#### Remarques

- Si vous souhaitez changer le réglage on/off pendant la lecture d'un CD, appuyez sur **(AF)**.
- S'il n'existe pas de fréquence alternative dans la région ou si vous n'avez pas besoin d'en rechercher une, désactivez la fonction AF en sélectionnant "AF-OFF".

## Pour les stations sans fréquence alternative

Appuyez sur **(SEEK +)** ou **(SEEK -)** pendant que le nom de la station clignote (dans les 8 secondes).

L'appareil commence à rechercher une autre fréquence avec les mêmes données d'identification de programme (PI) (l'indication "PI SEEK" apparaît).

Si l'appareil ne parvient pas à trouver la même PI, il revient à la fréquence réglée précédemment.

## Ecoute continue d'une émission régionale

Lorsque la fonction AF est activée : ce réglage par défaut restreint la réception à une région spécifique, afin que le réglage de la fréquence ne passe pas automatiquement à une autre station régionale dont les signaux sont plus puissants.

Si vous quittez la zone de réception de cette émission régionale ou si vous souhaitez profiter pleinement de la fonction AF, appuyez sur **(AF)** pendant 2 secondes jusqu'à ce que "REG-OFF" s'affiche.

#### Remarque

Cette fonction est inopérante au Royaume-Uni et dans certaines autres régions.

## Fonction de liaison locale (Royaume-Uni uniquement)

Cette fonction vous permet de sélectionner d'autres stations locales de la région, même si elles ne sont pas associées à vos touches numériques.

### 1 Appuyez sur la touche numérique **(1 à 6)** sur laquelle une station locale est mémorisée.

### 2 Dans les 5 secondes qui suivent, appuyez de nouveau sur la touche numérique de la station locale.

### 3 Répétez l'opération jusqu'à ce que vous captiez la station locale souhaitée.

## Ecoute des messages de radioguidage

— TA (messages de radioguidage)/TP (programmes de radioguidage)

Les fonctions TA et TP permettent de régler automatiquement une station FM diffusant des messages de radioguidage. Ces fonctions sont disponibles, quel que soit le programme FM ou la source (CD ou MD\*) écouté. L'appareil revient à la source d'origine lorsque le bulletin d'information est terminé.

\* CDX-CA680X uniquement

**Appuyez plusieurs fois sur la touche (TA) jusqu'à ce que l'indication "TA-ON" s'affiche.**

L'appareil commence à rechercher les stations diffusant des messages de radioguidage.

L'indication "TP" indique la réception de ces stations et l'indication "TA" clignote pendant la diffusion d'un message de radioguidage.

L'appareil continue à rechercher les stations diffusant des programmes de radioguidage si l'indication "NO TP" apparaît.

Pour annuler tous les messages de radioguidage, sélectionnez "TA-OFF".

Pour	Appuyez sur
interrompre le bulletin en cours	(TA)

### Conseil

Vous pouvez également interrompre le bulletin en cours en appuyant sur (SOURCE) ou (MODE).

## Préréglage du volume des messages de radioguidage

Vous pouvez préréglager le niveau de volume des messages de radioguidage de façon à ne manquer aucune information.

**1 Appuyez sur la touche de volume +/- pour régler le niveau de volume souhaité.**

**2 Appuyez sur (TA) pendant 2 secondes.**  
L'indication "TA" apparaît et le réglage est mémorisé.

## Réception de messages d'urgence

Lorsque la fonction AF ou TA est activée, l'appareil passe aux messages d'urgence reçus pendant que l'écoute d'une station FM, d'un CD ou d'un MD\*.

## Préréglage des stations RDS avec les réglages AF et TA

Lorsque vous présélectionnez des stations RDS, l'appareil mémorise le réglage AF/TA (on/off) de chaque station ainsi que sa fréquence. Vous pouvez effectuer un réglage différent (pour AF, TA ou les deux) pour chaque station présélectionnée ou vous pouvez effectuer le même réglage pour toutes les stations présélectionnées. Si vous préréglez des stations avec "AF-ON", l'appareil mémorise automatiquement les stations dont le signal radio est le plus puissant.

## Préréglage du même réglage pour toutes les stations présélectionnées

**1 Sélectionnez une bande FM (page 15).**

**2 Appuyez sur (AF) et/ou (TA) pour sélectionner "AF-ON" et/ou "TA-ON".**  
Notez que la sélection de "AF-OFF" ou "TA-OFF" s'applique aux stations RDS aussi bien qu'aux stations ne disposant pas de cette fonction.

**3 Appuyez sur la touche (SENS) (BTM) jusqu'à ce que l'indication "BTM" clignote.**

## Préréglage de réglages différents pour chaque station présélectionnée

**1 Sélectionnez une bande FM et sélectionnez la station souhaitée (page 15).**

**2 Appuyez sur (AF) et/ou (TA) pour sélectionner "AF-ON" et/ou "TA-ON".**

**3 Appuyez sur la touche numérique souhaitée (1 à 6) jusqu'à ce que "MEM" s'affiche.**

Répétez l'opération à partir de l'étape 1 pour préréglager d'autres stations.

### Remarque

Si vous souhaitez changer le réglage AF/TA pendant la lecture d'un CD, appuyez sur (AF) ou (TA).

# Réglage d'une station en fonction du type d'émission

— PTY (type d'émission)

Vous pouvez rechercher une station en sélectionnant le type d'émission que vous souhaitez écouter.

Types d'émission	Affichage
Actualités	NEWS
Dossiers d'actualité	AFFAIRS
Informations	INFO
Sports	SPORT
Programmes éducatifs	EDUCATE
Théâtre	DRAMA
Culture	CULTURE
Science	SCIENCE
Divers	VARIED
Variétés	POP M
Rock	ROCK M
Ambiance	EASY M
Musique classique légère	LIGHT M
Musique classique	CLASSICS
Autres styles de musique	OTHER M
Météo	WEATHER
Finance	FINANCE
Emissions pour enfants	CHILDREN
Affaires sociales	SOCIAL A
Religion	RELIGION
Emissions ligne ouverte	PHONE IN
Voyages	TRAVEL
Loisirs	LEISURE
Jazz	JAZZ
Musique country	COUNTRY
Chanson française	NATION M
Musique rétro	OLDIES
Musique folk	FOLK M
Documentaire	DOCUMENT

## Remarque

Cette fonction est inopérante dans certains pays où les données PTY ne sont pas disponibles.

**1** Appuyez sur **(PTY)** (LIST) en cours de réception FM.



Le nom du type d'émission diffusé s'affiche si la station transmet des données PTY. "-----" apparaît si la station captée n'est pas une station RDS ou si aucunes données RDS ne sont captées.

**2** Appuyez plusieurs fois sur **(PTY)** (LIST) jusqu'à ce que le type de programme souhaité apparaisse.

Les types d'émissions apparaissent dans l'ordre indiqué dans le tableau.

"NONE" apparaît si le type d'émission n'est pas spécifié dans les données RDS.

**3** Appuyez sur **(SEEK (+))** ou **(SEEK (-))**. L'appareil commence à rechercher une station diffusant le type d'émission sélectionné.

# Réglage automatique de l'horloge

— CT (heure)

Les données CT (heure) accompagnant la transmission RDS assurent un réglage automatique de l'horloge.

## Sélection de "CT-ON"

Pendant la réception radio, appuyez simultanément sur (SEL) et (2).

L'horloge est réglée.



Après une seconde, l'affichage revient en mode de réception radio normal.

Pour sélectionner "CT-OFF", appuyez de nouveau simultanément sur (SEL) et (2).

### Remarques

- Il est possible que la fonction CT ne fonctionne pas, même si une station RDS est captée.
- Il peut y avoir une différence entre l'heure réglée par la fonction CT et l'heure réelle.

# Autres fonctions

Vous pouvez également commander l'appareil (et les lecteurs CD ou MD\* en option) avec un satellite de commande (**en option**).

\* CDX-CA680X uniquement

## Utilisation du satellite de commande

Commencez par apposer l'étiquette appropriée suivant la position de montage du satellite de commande.

Le satellite de commande fonctionne par pression sur les touches et/ou par rotation des commandes.

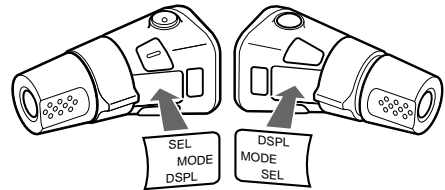

## Par pression sur les touches

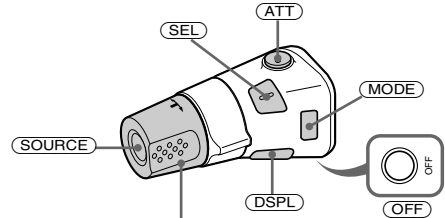

Tournez la commande VOL pour régler le volume.

## Appuyez sur Pour

(SOURCE)	changer de source (radio/CD/MD*1)/Mettre l'appareil sous tension
(MODE)	changer le mode de fonctionnement (bande radio/lecteur CD*1/lecteur MD*1)
(ATT)	atténuer le son
(OFF) *2	interrompre la lecture d'un disque ou la réception radio/Mettre l'appareil hors tension
(SEL)	régler et sélectionner
(DSPL)	afficher une autre rubrique

## Par rotation de la commande

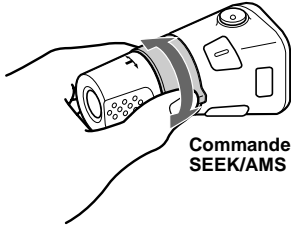

Commande  
SEEK/AMS

### Tournez la commande et relâchez-la pour :

- passer d'une plage à l'autre.
- régler automatiquement des stations de radio.

### Tournez la commande, maintenez-la et relâchez-la pour :

- avancer ou reculer rapidement dans une plage.
- trouver une station manuellement.

## Par pression sur la commande et rotation

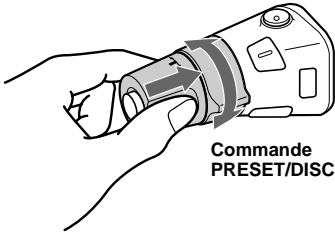

Commande  
PRESET/DISC

## CDX-CA680X

### Exercez une pression sur la commande et tournez-la pour :

- recevoir les stations présélectionnées.
- changer de disque en cours de lecture d'un CD ou d'un MD\*1.

### Pendant la lecture d'un CD contenant des fichiers MP3\*3

#### Exercez une pression sur la commande et tournez-la plusieurs fois brièvement pour :

- changer de disque un par un.

#### Exercez une pression sur la commande, tournez-la et maintenez-la pour :

- changer d'album.

## CDX-L580X

### Exercez une pression sur la commande et tournez-la pour :

- recevoir les stations présélectionnées.

- \*1 Uniquement si l'appareil en option correspondant est raccordé.
- \*2 Si le contact de votre véhicule n'est pas doté d'une position ACC (accessoires), après avoir coupé le moteur, veillez à maintenir la touche **OFF** enfoncée jusqu'à ce que l'affichage disparaisse.
- \*3 Disponible uniquement lorsqu'un lecteur de CD en option avec fonction de commande de fichiers MP3 est raccordé.

## Modification du sens de fonctionnement

Le sens de fonctionnement des commandes est réglé par défaut comme indiqué sur l'illustration ci-dessous.

Pour augmenter

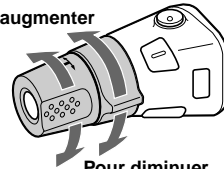

Pour diminuer

Si vous devez monter le satellite de direction du côté droit de la colonne de direction, vous pouvez inverser le sens de fonctionnement.

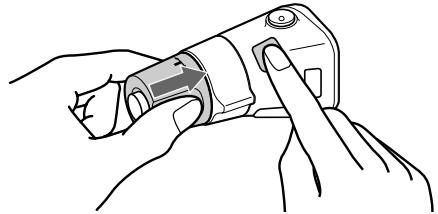

Appuyez sur **SEL** pendant 2 secondes tout en maintenant la commande VOL enfoncée.

## Réglage de la balance gauche-droite et de l'équilibre avant-arrière

Vous pouvez régler la balance gauche-droite et l'équilibre avant-arrière.

### 1 Appuyez plusieurs fois sur **(SEL)** jusqu'à ce que l'indication "BAL" ou "FAD" apparaisse.

A chaque pression sur la touche **(SEL)**, le paramètre change comme suit :

LOW\* → MID\* → HI\* →  
BAL (gauche/droite) →  
FAD (avant/arrière)

\* Lorsque EQ3 est activé (page 23).

### 2 Appuyez sur la touche de volume +/- pour régler le paramètre souhaité.

#### Remarque

Effectuez ce réglage dans les 3 secondes après avoir sélectionné le paramètre.

## Atténuation rapide du son

### Appuyez sur **(ATT)**.

L'indication "ATT-ON" s'affiche brièvement, puis "ATT" s'affiche dans la fenêtre d'affichage.

Pour restaurer le niveau de volume précédent, appuyez de nouveau sur la touche **(ATT)**.

#### Conseil

Lorsque le câble d'interface d'un téléphone de voiture est raccordé au fil ATT, l'appareil réduit le volume automatiquement lors d'un appel téléphonique entrant (fonction ATT téléphonique).

## Modification des réglages du son et de l'affichage

— Menu

Les paramètres suivants peuvent être réglés :

### SET (réglage)

- CT (heure) (page 20)
- A.SCRL (défilement automatique)\*1 (page 10).
- M.DSPL (affichage animé) — pour sélectionner le mode d'affichage animé entre "1", "2" et "OFF".
  - Sélectionnez "1" pour que les lignes décoratives apparaissent dans la fenêtre d'affichage et pour activer l'affichage de démonstration.
  - Sélectionnez "2" pour que les lignes décoratives apparaissent dans la fenêtre d'affichage et pour désactiver l'affichage de démonstration.
  - Sélectionnez "OFF" pour désactiver la fonction d'affichage animé.
- BEEP — pour activer ou désactiver le bip sonore.

### Sélection du paramètre souhaité

Appuyez simultanément sur la touche **(SEL)** et sur la touche numérique de présélection souhaitée.

**(SEL)** + **(2)** : CT

**(SEL)** + **(3)** : A.SCRL\*

**(SEL)** + **(4)** : M.DSPL

**(SEL)** + **(6)** : BEEP

\* Lorsque aucun CD n'est en cours de lecture, ce paramètre ne s'affiche pas.

Une fois le réglage du mode terminé, la fenêtre d'affichage revient au mode de lecture normal.

#### Remarque

Les paramètres affichés diffèrent selon la source.

Pour annuler le paramètre, appuyez de nouveau simultanément sur la touche **(SEL)** et sur la touche numérique de présélection correspondante.



## Réglage de l'égaliseur (EQ3)

Vous pouvez sélectionner une courbe d'égaliseur pour 7 types de musique (XPLOD, VOCAL, CLUB, JAZZ, NEW AGE, ROCK, CUSTOM, et OFF (égaliseur désactivé).

Vous pouvez sauvegarder un réglage d'égaliseur différent pour chaque source.

### Sélection de la courbe d'égaliseur

**1** Appuyez sur **(SOURCE)** pour sélectionner une source (radio, CD ou MD).

**2** Appuyez plusieurs fois sur **(EQ3)** jusqu'à ce que la courbe d'égaliseur souhaitée s'affiche.

A chaque pression sur la touche **(EQ3)**, le paramètre change.



Pour annuler l'effet de l'égaliseur, sélectionnez "OFF".

### Réglage de la courbe de l'égaliseur

Vous pouvez mémoriser et régler les paramètres de l'égaliseur pour différentes plages de tonalité.

**1** Appuyez sur **(SOURCE)** pour sélectionner une source (radio, CD ou MD).

**2** Appuyez plusieurs fois sur **(EQ3)** pour sélectionner la courbe d'égaliseur souhaitée.

**3** Réglage de la courbe d'égaliseur.

**①** Appuyez plusieurs fois sur **(SEL)** pour sélectionner la plage de tonalité souhaitée.

A chaque pression sur **(SEL)**, la plage de tonalité change.

LOW → MID → HI (→ BAL → FAD)

**②** Appuyez plusieurs fois sur la touche de volume +/- pour régler le niveau de volume souhaité.

Le niveau de volume peut être réglé par incréments de 1 dB, de -10 dB à +10 dB.

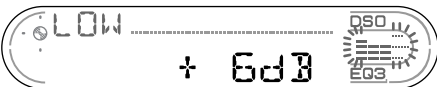

**③** Répétez les étapes **①** et **②** pour régler la courbe de l'égaliseur.

Pour restaurer la courbe par défaut de l'égaliseur, appuyez sur la touche **(SEL)** pendant 2 secondes.

Après 3 secondes, l'affichage revient en mode de lecture normal.

#### Remarque

Lorsque EQ3 est réglé sur "OFF", vous ne pouvez pas régler les paramètres de l'égaliseur.

# Réglage du répartiteur dynamique du son émis (DSO)

Si vos haut-parleurs sont installés dans la partie inférieure des portières, le son est émis à un niveau proche du sol et il se peut qu'il ne soit pas clair.

La fonction DSO (répartiteur dynamique du son émis) crée un son mieux réparti, comme s'il y avait des haut-parleurs au-dessus du tableau de bord (haut-parleurs virtuels).

Vous pouvez enregistrer un réglage DSO pour chaque source.

## Mode DSO et image des enceintes virtuelles créées

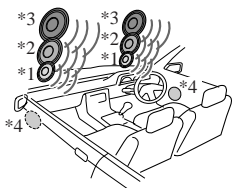

\*1 DSO-1

\*2 DSO-2

\*3 DSO-3

\*4 DSO-OFF (réglage DSO désactivé)

**1** Appuyez sur **(SOURCE)** pour sélectionner une source (radio, CD ou MD).

**2** Appuyez plusieurs fois sur **(DSO)** jusqu'à ce que le réglage DSO souhaité s'affiche.

A chaque pression sur la touche **(DSO)**, le réglage DSO change.



Pour désactiver la fonction DSO, sélectionnez "OFF". Après 3 secondes, l'affichage revient en mode de lecture normal.

### Remarques

- Selon le type d'intérieur du véhicule ou le type de musique, l'effet DSO peut ne pas être souhaitable.
- Si les programmes de la bande FM sont difficilement audibles, réglez DSO sur OFF.

# Informations complémentaires

## Entretien

### Remplacement du fusible

Lorsque vous remplacez le fusible, veillez à utiliser un fusible dont la capacité, en ampères, correspond à la valeur indiquée sur l'ancien fusible. Si le fusible fond, vérifiez le branchement de l'alimentation et remplacez le fusible. Si le fusible fond de nouveau après avoir été remplacé, il est possible que l'appareil soit défectueux. Dans ce cas, consultez votre revendeur Sony le plus proche.

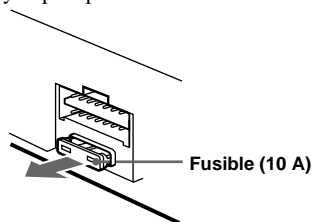

### Avvertissement

Ne jamais utiliser de fusible dont la capacité en ampères dépasse celle du fusible fourni avec l'appareil, car vous risqueriez d'endommager l'appareil.

### Nettoyage des connecteurs

L'appareil peut ne pas fonctionner correctement si les connecteurs entre l'appareil et la façade sont souillés. Pour éviter cette situation, enlevez la façade (page 7) et nettoyez les connecteurs à l'aide d'un coton-tige imbibé d'alcool. N'exercez pas une pression trop forte, sinon les connecteurs peuvent être endommagés.

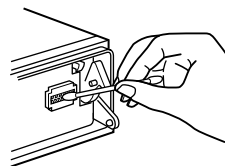

Appareil principal

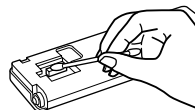

Arrière de la façade

### Remarques

- Pour plus de sécurité, coupez le moteur avant de nettoyer les connecteurs et retirez la clé du contact.
- Ne touchez jamais les connecteurs directement avec les doigts ou avec un objet métallique.

### Remplacement de la pile au lithium

Dans des conditions d'utilisation normales, une pile dure environ 1 an. (En fonction des conditions d'utilisation, sa durée de vie peut être plus courte.) Lorsque la pile est faible, la portée de la mini-télécommande diminue. Remplacez la pile par une nouvelle pile au lithium CR2025. L'utilisation de tout autre type de pile entraîne un risque d'incendie ou d'explosion.

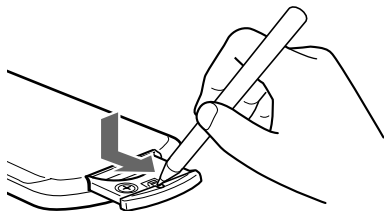

pôle + vers le haut

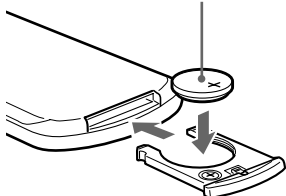

### Remarques sur la pile au lithium

- Tenez la pile au lithium hors de la portée des enfants. En cas d'ingestion de la pile, consultez immédiatement un médecin.
- Essuyez la pile avec un chiffon sec pour assurer un bon contact.
- Veillez à respecter la polarité lors de l'installation de la pile.
- Ne tenez pas la pile avec des pinces métalliques, car cela pourrait entraîner un court-circuit.

#### ATTENTION

Utilisée de façon incorrecte, la pile peut exploser. Ne pas la recharger, la démonter ni la jeter au feu.

# Démontage de l'appareil

## 1 Retirez le tour de protection.

- 1 Retirez la façade (page 7).
- 2 Insérez les clés de déblocage dans le tour de protection.

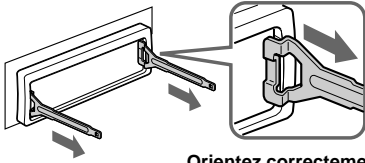

Orientez correctement la clé de déblocage.

- 3 Tirez sur les clés de déblocage pour retirer le tour de protection.

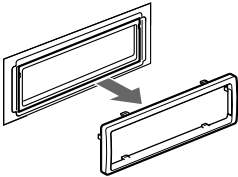

## 2 Retirez l'appareil.

- 1 Insérez les clés de déblocage jusqu'au déclic.

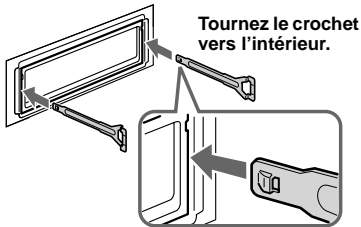

Tournez le crochet vers l'intérieur.

- 2 Tirez sur les clés de déblocage pour extraire l'appareil.

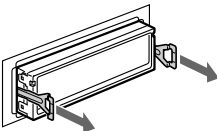

- 3 Faites glisser l'appareil en dehors de son support.

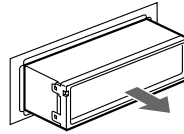

# Spécifications

## Lecteur CD

Rapport signal/bruit	90 dB
Réponse en fréquence	10 à 20 000 Hz
Pleurage et scintillement	En dessous du seuil mesurable

## Radio

### FM

Plage de syntonisation	87,5 - 108,0 MHz
Borne d'antenne	Connecteur d'antenne externe
Fréquence intermédiaire	10,7 MHz/450 kHz
Sensibilité utile	9 dBf
Sélectivité	75 dB à 400 kHz
Rapport signal/bruit	67 dB (stéréo), 69 dB (mono)
Distorsion harmonique à 1 kHz	0,5 % (stéréo), 0,3 % (mono)
Séparation	35 dB à 1 kHz
Réponse en fréquence	30 à 15 000 Hz

### MW/LW

Plage de syntonisation	MW : 531 à 1602 kHz LW : 153 à 279 kHz
Borne d'antenne	Connecteur d'antenne externe
Fréquence intermédiaire	10,7 MHz/450 kHz
Sensibilité	MW : 30 µV LW : 40 µV

## Amplificateur de puissance

Sorties	Sorties de haut-parleurs (connecteurs de sécurité)
Impédance des haut-parleurs	4 à 8 ohms
Puissance de sortie maximale	50 W × 4 (à 4 ohms)

## Généralités

Sorties	Sorties audio (avant) (CDX-CA680X uniquement) Sorties audio (arrière) Borne de commande de relais d'antenne électrique Borne de commande d'amplificateur de puissance
Entrées	Borne de commande ATT téléphone Borne d'entrée de télécommande Borne d'entrée de commande BUS (CDX-CA680X uniquement) Borne d'entrée audio BUS (CDX-CA680X uniquement)
Commandes de tonalité	Bas ±10 dB à 60 Hz (XPLOD) Moyen ±10 dB à 1 kHz (XPLOD) Haut ±10 dB à 10 kHz (XPLOD)
Alimentation requise	Batterie de voiture 12 V CC (masse négative)
Dimensions	Environ 178 × 50 × 180 mm (l/h/p)
Dimensions du support	Environ 182 × 53 × 161 mm (l/h/p)
Poids	Environ 1,2 kg
Accessoires fournis	Composants destinés à l'installation et au raccordement Etui pour la façade (1)
Accessoires en option	Satellite de commande RM-X4S Mini-télécommande RM-X114
Appareil en option (CDX-CA680X uniquement)	Changeur CD (6 disques) CDX-T70MX, CDX-T69 Changeur MD (6 disques) MDX-66XLP Lecteur MG Memory Stick System-up MGS-X1 Sélecteur de source XA-C30 Sélecteur AUX-IN XA-300

### Remarque

*Cet appareil ne peut pas être raccordé à un préamplificateur numérique ou un égaliseur compatible avec le système BUS de Sony.*

*La conception et les spécifications sont sujettes à modification sans préavis.*

---

## Dépannage

La liste de contrôle suivante vous aidera à remédier aux problèmes que vous pourriez rencontrer avec cet appareil. Avant de passer en revue la liste de contrôle ci-dessous, vérifiez les procédures de raccordement et d'utilisation.

---

### Généralités

#### Aucun son.

- Appuyez sur la touche de volume + pour régler le volume.
- Désactivez la fonction ATT.
- Dans un système à 2 haut-parleurs, réglez la commande d'équilibre avant-arrière sur la position médiane.

---

#### Le contenu de la mémoire a été effacé.

- La touche RESET a été enfoncée.  
→ Recommencez la procédure d'enregistrement dans la mémoire.
- Le cordon d'alimentation ou la batterie a été déconnecté.
- Le cordon d'alimentation n'est pas raccordé correctement.

---

#### Aucun bip ne se fait entendre.

- Le bip est désactivé (page 22).
- Un amplificateur de puissance en option est raccordé et vous n'utilisez pas l'amplificateur intégré.

---

#### L'affichage disparaît de la fenêtre d'affichage ou il ne s'affiche pas.

- L'affichage est désactivé si vous maintenez la touche **(OFF)** enfoncée.  
→ Maintenez de nouveau la touche **(OFF)** enfoncée jusqu'à ce que l'affichage apparaisse.
- Retirez la façade et nettoyez les connecteurs. Voir la section "Nettoyage des connecteurs" (page 24) pour plus de détails.

---

#### Les stations mémorisées et l'heure sont effacées.

#### Le fusible a fondu.

#### Emission de bruit lorsque la clé de contact est en position ON, ACC ou OFF.

Les fils ne sont pas raccordés correctement au connecteur d'alimentation du véhicule destiné aux accessoires.

---

#### L'appareil n'est pas alimenté.

- Vérifiez le raccordement. Si tout est en ordre, vérifiez le fusible.
- Le véhicule n'est pas équipé d'une position ACC.  
→ Appuyez sur **(SOURCE)** (ou insérez un disque) pour activer l'appareil.

---

#### L'appareil est alimenté en continu.

La voiture n'est pas équipée d'une position ACC.

---

#### L'antenne électrique ne se déploie pas.

L'antenne électrique ne dispose pas d'un boîtier de relais.

---

### Lecture d'un CD ou d'un MD\*

#### Impossible d'introduire un disque.

- Un autre CD ou MD\* est déjà en place.
- Le CD ou le MD\* a été introduit de force à l'envers ou dans le mauvais sens.

---

#### La lecture ne commence pas.

- Disque MD\* défectueux ou disque CD souillé.
- CD-R ou CD-RW non finalisé.
- Vous avez essayé de lire un CD-R ou CD-RW qui n'est pas conçu pour une utilisation audio.
- Certains CD-R ou CD-RW peuvent ne pas être lus en raison de l'appareil utilisé pour l'enregistrement ou de l'état du disque.

---

#### Un disque est automatiquement éjecté.

La température ambiante dépasse 50 °C.

---

#### Les touches de commande sont inopérantes.

#### Impossible d'éjecter le CD.

Appuyez sur la touche RESET.

---

#### Le son est irrégulier en raison de vibrations.

- L'appareil est installé suivant un angle de plus de 60°.
- L'appareil n'est pas installé à un endroit suffisamment stable du véhicule.

---

#### Le son saute.

Le disque est encrassé ou défectueux.

---

#### Impossible de supprimer l'indication

"-----".\*

- Vous êtes en mode d'édition du nom.  
→ Appuyez sur **(PTY)** (LIST) pendant 2 secondes.

---

\* CDX-CA680X uniquement

## Réception radio

### Impossible de capter une présélection.

- Enregistrez la fréquence correcte dans la mémoire.
- Le signal capté est trop faible.

### Impossible de capter des stations.

#### Le son comporte des parasites.

- Raccordez un fil de commande d'antenne électrique (bleu) ou un fil d'alimentation d'accessoire (rouge) au câble d'alimentation de l'amplificateur d'antenne de la voiture. (Uniquement si votre voiture est équipée d'une antenne FM/MW/LW intégrée dans la vitre arrière/latérale.)
- Vérifiez le raccordement de l'antenne de la voiture.
- L'antenne automatique ne se déploie pas.  
→ Vérifiez le raccordement du câble de commande de l'antenne électrique.
- Vérifiez la fréquence.
- Lorsque le mode DSO est activé, le son peut parfois comporter des parasites.  
→ Réglez le mode DSO sur "OFF" (page 24).

### Le réglage automatique des stations est impossible.

- Le mode de recherche locale est réglé sur "ON".  
→ Réglez le mode de recherche locale sur "OFF" (page 15).
- Le signal capté est trop faible.  
→ Réglez manuellement la fréquence.

### L'indication "ST" clignote.

- Réglez la fréquence correctement.
- Le signal capté est trop faible.  
→ Réglez le mode de réception mono sur "ON" (page 16).

### Une émission stéréo est entendue en mono.

- L'appareil est en mode de réception mono.  
→ Désactivez le mode de réception mono (page 16).

## Fonction RDS

### Une recherche (SEEK) commence après quelques secondes d'écoute.

La station ne diffuse pas de messages de radioguidage ou le signal capté est faible.

- Appuyez plusieurs fois sur la touche (TA) jusqu'à ce que l'indication "TA-OFF" apparaisse.

### Aucun message de radioguidage.

- Activez "TA".
- La station n'émet pas de messages de radioguidage, malgré l'indication TP.  
→ Réglez la fréquence pour capter une autre station.

### PTY affiche "-----".

- La station actuellement captée n'est pas une station RDS.
- Les données RDS n'ont pas été reçues.

# Affichage des erreurs

## Pour cet appareil

### Affichage des erreurs

Les indications suivantes clignotent pendant environ 5 secondes et une alarme retentit.

#### ERROR\*1

- Un CD est sale ou inséré à l'envers.\*2  
→ Nettoyez le CD ou insérez-le correctement.
- Un CD ne peut pas être lu en raison de certains problèmes.  
→ Insérez un autre CD.

#### FAILURE

Les haut-parleurs ou les amplificateurs ne sont pas raccordés correctement.

- Reportez-vous au manuel d'installation de ce model pour vérifier les raccordements.

#### HI TEMP

La température ambiante dépasse 50 °C.

- Attendez que la température descende en dessous de 50 °C.

#### OFFSET

Il est possible qu'il y ait un problème de fonctionnement.

- Vérifiez le raccordement. Si le message d'erreur reste affiché, consultez votre revendeur Sony le plus proche.

## Pour les changeurs CD ou MD en option (CDX-CA680X uniquement)

### Affichage des erreurs

Les indications suivantes clignotent pendant environ 5 secondes et une alarme retentit.

#### BLANK\*1

- Aucune plage n'a été enregistrée sur un MD.\*2  
→ Insérez un MD contenant des plages enregistrées.

#### ERROR\*1

- Un CD est sale ou inséré à l'envers.\*2  
→ Nettoyez le CD ou insérez-le correctement.
- La lecture d'un MD ne se fait pas en raison de certains problèmes.\*2  
→ Insérez-en un autre.
- Un CD ou MD ne peut pas être lu en raison de certains problèmes.  
→ Insérez un autre CD ou MD.

#### NO DISC

Aucun disque n'a été inséré dans le lecteur CD ou MD.

- Insérez un disque dans le lecteur CD ou MD.

#### NO MAG

Aucun chargeur n'a été inséré dans le lecteur CD ou MD.

- Insérez le chargeur dans le lecteur CD ou MD.

#### NO MUSIC

Un CD non enregistré au format audio a été inséré dans un lecteur CD compatible MP3.

- Insérez un CD audio dans le lecteur CD compatible MP3.

#### NOT READY

Le couvercle du lecteur MD est ouvert ou les MD ne sont pas insérés correctement.

- Fermez le couvercle ou insérez correctement les MD.

#### RESET

Le lecteur CD ou MD ne peut pas fonctionner en raison de certains problèmes.

- Appuyez sur la touche RESET de l'appareil.

\*1 Lorsqu'une erreur se produit lors de la lecture d'un CD ou d'un MD, le numéro de disque du CD ou du MD ne s'affiche pas.

\*2 Le numéro du disque qui a provoqué l'erreur apparaît dans la fenêtre d'affichage.

Si ces solutions ne permettent pas d'améliorer la situation, consultez votre revendeur Sony le plus proche.





# Congratulazioni!

Complimenti per l'acquisto del lettore CD Sony. Utilizzando i seguenti accessori sarà inoltre possibile usufruire di ulteriori funzioni:

- Informazioni CD TEXT (visualizzate durante la riproduzione di dischi CD TEXT\*<sup>1</sup>).
- **Accessori di controllo opzionali**
  - Telecomando a scheda RM-X114
  - Telecomando a rotazione RM-X4S

## solo CDX-CA680X

Unità CD/MD opzionali (lettori e cambia CD/MD)\*<sup>2</sup>.

\*<sup>1</sup> *Un disco CD TEXT è un CD audio che contiene informazioni quali il nome del disco, dell'autore e dei brani. Tali informazioni sono registrate sul disco.*

\*<sup>2</sup> *Questo apparecchio funziona unicamente con prodotti Sony.*



CLASS 1  
LASER PRODUCT

Questa etichetta è posta nella parte inferiore esterna.

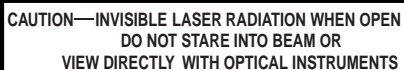

CAUTION—INVISIBLE LASER RADIATION WHEN OPEN  
DO NOT STARE INTO BEAM OR  
VIEW DIRECTLY WITH OPTICAL INSTRUMENTS

Questa etichetta si trova nel rivestimento interno dell'unità.

# Indice

Individuazione dei comandi . . . . .	4
Precauzioni . . . . .	5
Note sui dischi . . . . .	6

## Operazioni preliminari

Azzeramento dell'apparecchio . . . . .	7
Rimozione del pannello anteriore . . . . .	7
Impostazione dell'orologio . . . . .	8

## Letture CD

### Unità CD/MD (opzionale) (CDX-CA680X)

Riproduzione di un disco . . . . .	9
Voci del display . . . . .	10
Riproduzione ripetuta dei brani	
— Riproduzione ripetuta . . . . .	11
Riproduzione dei brani in ordine casuale	
— Riproduzione in ordine casuale . . . . .	11
Assegnazione di un nome a un CD	
— Funzione di promemoria disco* . . . . .	12
Ricerca di un disco in base al nome	
— Funzione di elenco* . . . . .	13

\* *Funzioni disponibili con un lettore CD/MD opzionale*

### Letture CD (CDX-L580X)

Riproduzione di un disco . . . . .	13
Voci del display . . . . .	14
Riproduzione ripetuta dei brani	
— Riproduzione ripetuta . . . . .	14
Riproduzione dei brani in ordine casuale	
— Riproduzione in ordine casuale . . . . .	15

## Radio

Memorizzazione automatica delle stazioni	
— Best Tuning Memory (BTM) . . . . .	15
Ricezione delle stazioni memorizzate . . . . .	16
Memorizzazione delle stazioni desiderate . . . . .	16

## RDS

Presentazione della funzione RDS . . . . .	17
Risintonizzazione automatica per la ricezione ottimale	
— AF (Alternative Frequencies, frequenze alternative) . . . . .	17
Ascolto dei notiziari sul traffico	
— TA (Traffic Announcement, notiziari sul traffico)/TP (Traffic Programme, programma sul traffico) . . . . .	18
Preselezione di stazioni RDS con impostazione AF e TA . . . . .	19
Sintonizzazione delle stazioni in base al tipo di programma	
— PTY (Programme Types, tipi di programma) . . . . .	19
Impostazione automatica dell'orologio	
— CT (Clock Time, ora) . . . . .	20

## Altre funzioni

Uso del telecomando a rotazione . . . . .	20
Regolazione del bilanciamento e dell'attenuatore . . . . .	22
Attenuazione veloce dell'audio . . . . .	22
Modifica delle impostazioni dell'audio e del display	
— Menu . . . . .	22
Impostazione dell'equalizzatore (EQ3) . . . . .	23
Impostazione della funzione DSO (Dynamic Soundstage Organizer) . . . . .	24

## Informazioni aggiuntive

Manutenzione . . . . .	24
Rimozione dell'apparecchio . . . . .	26
Caratteristiche tecniche . . . . .	27
Guida alla soluzione dei problemi . . . . .	28
Indicazioni di errore . . . . .	30

# Individuazione dei comandi

Per ulteriori informazioni, fare riferimento alle pagine indicate.

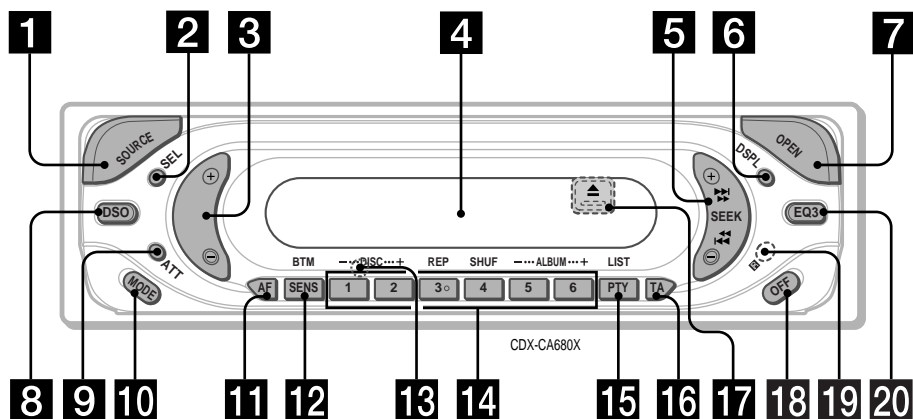

## 1 Tasto SOURCE (Accensione/Radio/CD/MD\*1)

Per selezionare la sorgente

## 2 Tasto SEL (selezione)

Voci di selezione

## 3 Tasto volume +/-

## 4 Finestra del display

## 5 Tasto SEEK +/-

Radio:

Per eseguire la sintonizzazione automatica delle stazioni/ricerca manuale delle stazioni CD (file MP3\*1)/MD\*1:

Per saltare brani/eseguire l'avanzamento rapido in avanti o all'indietro di brani

## 6 Tasto DSPL (per cambiare il modo del display) 8, 10, 12, 13, 17

## 7 Tasto OPEN 7, 9, 13

## 8 Tasto DSO 24

## 9 Tasto ATT (attenuazione audio) 22

## 10 Tasto MODE

Per modificare l'operazione

## 11 Tasto AF 17, 18, 19

## 12 Tasto SENS/BTM 16, 19

## 13 Tasto RESET (situato nella parte anteriore dell'apparecchio, dietro al pannello anteriore) 7

## 14 Tasti numerici

Radio

Per assegnare la stazione desiderata a un tasto numerico.

CD/MD\*1:

①: DISC -\*1 9

②: DISC +\*1 9

③: REP 11

④: SHUF 11

File MP3\*1:

⑤: ALBUM - 9

⑥: ALBUM + 9

## 15 Tasto PTY (tipo di programma)/LIST\*1 12, 13, 20

## 16 Tasto TA 18, 19

## 17 Tasto ▲ (espulsione) (situato nella parte anteriore dell'apparecchio, dietro al pannello anteriore) 9

## 18 Tasto OFF (arresto/spegnimento)\*2 7, 9, 13

## 19 Ricettore del telecomando a scheda

## 20 Tasto EQ3 23

\*1 solo CDX-CA680X

\*2 Avvertenza relativa all'installazione su un'auto sprovvista della posizione ACC (accessoria) sull'interruttore di accensione

Dopo avere spento il motore, assicurarsi di tenere premuto (OFF) sull'apparecchio finché il display non scompare.

Diversamente, il display non viene disattivato e questo potrebbe causare lo scaricamento della batteria.

## Telecomando a scheda RM-X114 (opzionale)

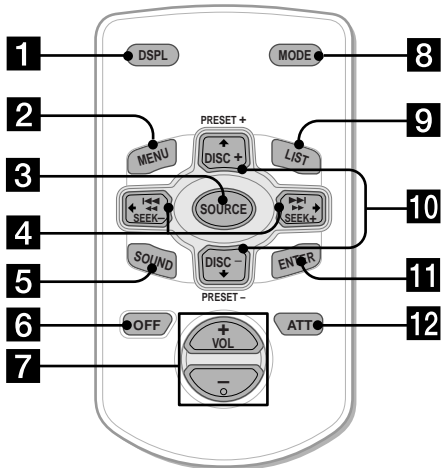

I tasti del telecomando a scheda corrispondenti a quelli dell'apparecchio controllano le stesse funzioni.

- 1 Tasto DSPL
- 2 Tasto MENU\*1
- 3 Tasto SOURCE
- 4 Tasti SEEK (←/→)
- 5 Tasto SOUND
- 6 Tasto OFF
- 7 Tasti VOL (+/-)
- 8 Tasto MODE
- 9 Tasto LIST\*2
- 10 Tasti DISC\*2 (↑/↓)
- 11 Tasto ENTER
- 12 Tasto ATT

\*1 Non disponibile per questo apparecchio

\*2 Non disponibile per CDX-L580X

### Nota

Se il display viene disattivato premendo (OFF), non sarà possibile farlo funzionare con il telecomando a scheda a meno che non venga premuto (SOURCE) sull'apparecchio o venga prima inserito un disco per attivare l'apparecchio.

### Suggerimento

Per ulteriori informazioni su come sostituire le batterie, fare riferimento alla sezione "Sostituzione della batteria al litio" (pagina 25).

## Precauzioni

- Se l'auto è stata parcheggiata sotto la luce diretta del sole, attendere che l'apparecchio si raffreddi prima di utilizzarlo.
- L'antenna elettrica si estende automaticamente durante il funzionamento dell'apparecchio.
- Durante la guida, non utilizzare la funzione CUSTOM FILE o altre funzioni che potrebbero distogliere l'attenzione dalla strada.

Per eventuali domande o problemi riguardanti l'apparecchio non trattati in questo manuale, rivolgersi al più vicino rivenditore Sony.

### Formazione di condensa

Nei giorni di pioggia o in zone molto umide, è possibile che si formi della condensa all'interno delle lenti e del display dell'apparecchio. In tal caso, l'apparecchio potrebbe non funzionare correttamente. In tal caso, rimuovere il disco e attendere per circa un'ora fino a quando l'umidità non sia evaporata completamente.

### Per mantenere una qualità elevata del suono

Fare attenzione a non versare bibite o altri liquidi sull'apparecchio o sui dischi.

## Note sui dischi

- Per mantenere puliti i dischi, non toccarne la superficie. Afferrare i dischi dal bordo.
- Riporre i dischi nell'apposita custodia o contenitore quando non vengono utilizzati. Non esporre i dischi a calore o a temperature elevate. Evitare di lasciarli in un'auto parcheggiata, sul cruscotto/ripiano posteriore.

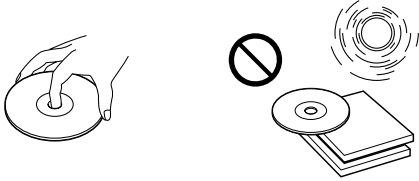

- Non incollare etichette né utilizzare dischi con residui di colla o inchiostro. Se vengono utilizzati questi tipi di dischi, i residui possono causare l'arresto del disco, provocando problemi di funzionamento o rovinando il disco stesso.

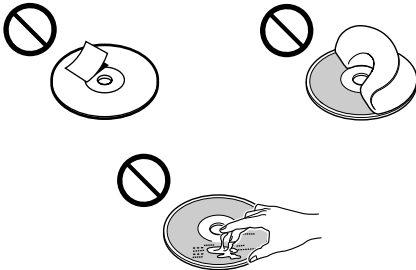

- Non utilizzare dischi su cui sono stati applicati etichette o adesivi. Utilizzando tali dischi, è possibile che si verifichino i seguenti problemi di funzionamento:
  - Impossibilità di estrarre il disco (staccandosi dal disco l'etichetta o l'adesivo causano l'inceppamento del meccanismo di espulsione).
  - Impossibilità di leggere correttamente i dati audio (ad esempio, la riproduzione salta oppure è impossibile riprodurre) poiché il restringimento dovuto al calore dell'etichetta o dell'adesivo ha provocato la deformazione del disco.
- Non riprodurre dischi dalla forma irregolare quali CD a forma di cuore o di stella con questo apparecchio, onde evitare problemi di funzionamento al lettore. Non utilizzare questo genere di dischi.
- Non è possibile riprodurre CD da 8 cm.

- Prima della riproduzione, pulire i dischi con un panno apposito disponibile in commercio. Pulire il disco procedendo dal centro verso l'esterno. Non utilizzare solventi quali benzene, acquaaragia, detersivi disponibili in commercio o spray antistatici per dischi analogici.



## Note sui dischi CD-R/CD-RW

- Con il presente apparecchio, è possibile riprodurre dischi CD-R (CD registrabili)/CD-RW (CD riscrivibili) destinati all'uso audio. Per riconoscere i dischi CD-R/CD-RW per uso audio, ricercare i seguenti marchi.



Questi marchi indicano che il disco non è per uso audio.



- È possibile che alcuni dischi CD-R/CD-RW (a seconda dell'apparecchio utilizzato per la registrazione o delle condizioni del disco) non possano essere riprodotti su questo lettore.
- Non è possibile riprodurre dischi CD-R/CD-RW non finalizzati\*.

\* Processo necessario per poter riprodurre con il lettore i dischi CD-R/CD-RW registrati.

# Operazioni preliminari

## Azzeramento dell'apparecchio

Prima di utilizzare l'apparecchio per la prima volta, dopo la sostituzione della batteria dell'auto o dopo avere effettuato modifiche ai collegamenti, è necessario azzerarlo. Rimuovere il pannello anteriore, quindi premere il tasto RESET utilizzando un oggetto appuntito, quale una penna a sfera.

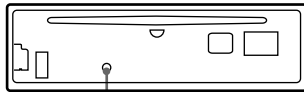

Tasto RESET

### Nota

Premendo il tasto RESET verranno cancellate le impostazioni dell'orologio e alcune funzioni memorizzate.

## Rimozione del pannello anteriore

Per evitare il furto dell'apparecchio, è possibile estrarne il pannello anteriore.

### Segnale di avvertimento

Se la chiave di accensione viene impostata sulla posizione OFF senza che il pannello anteriore sia stato rimosso, viene emesso per alcuni secondi un segnale acustico di avvertimento.

Se si collega un amplificatore di potenza opzionale e non si utilizza l'amplificatore incorporato, il segnale di avvertimento viene disattivato.

### 1 Premere **OFF** \*.

La riproduzione di CD/MD o la ricezione radio si interrompe (l'illuminazione dei tasti e il display rimangono attivi).

\* Se la chiave di accensione dell'auto non è dotata della posizione ACC, assicurarsi di spegnere l'apparecchio premendo **OFF** finché il display non scompare, onde evitare di scaricare la batteria dell'auto.

### 2 Premere **OPEN**, fare scorrere il pannello anteriore verso destra, quindi estrarre l'estremità sinistra di tale pannello evitando di esercitare eccessiva forza.

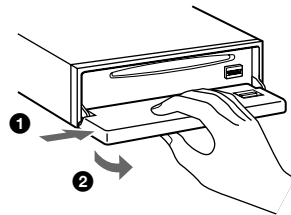

### Note

- Se si estrae il pannello quando l'apparecchio è acceso, l'alimentazione viene disattivata automaticamente per evitare di danneggiare i diffusori.
- Non fare cadere né esercitare eccessiva pressione sul pannello anteriore e sulla finestra del display.
- Non esporre il pannello frontale a calore, temperature elevate o umidità. Evitare di lasciarlo all'interno di auto parcheggiate e su cruscotti o ripiani posteriori.

### Suggerimento

Durante il trasporto, inserire il pannello anteriore nell'apposita custodia in dotazione.

continua alla pagina successiva →

## Installazione del pannello anteriore

Posizionare il foro (A) del pannello anteriore nel mandrino (B) dell'apparecchio, quindi spingere il lato anteriore verso l'interno evitando di esercitare eccessiva pressione.

Per attivare l'apparecchio, premere (SOURCE) (o inserire un CD).

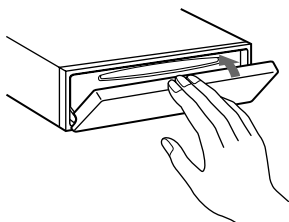
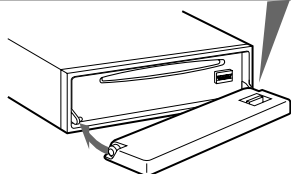
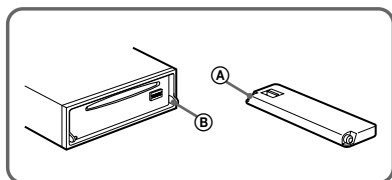

### Nota

Non collocare alcun oggetto sulla superficie interna del pannello anteriore.

## Impostazione dell'orologio

L'orologio mostra l'indicazione digitale dell'ora in base al sistema delle 24 ore.

Esempio: per impostare l'ora sulle 10:08

- 1 Premere (DSPL) per 2 secondi.  
L'indicazione dell'ora lampeggia.



- 1 Premere il tasto volume +/- per impostare l'ora.
- 2 Premere (SEL).  
L'indicazione dei minuti lampeggia.
- 3 Premere il tasto volume +/- per impostare i minuti.

- 2 Premere (DSPL).

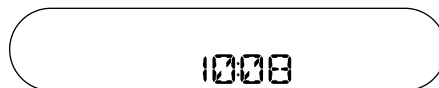

L'orologio viene attivato. Quando l'impostazione dell'orologio è completata, il display torna a visualizzare il modo di riproduzione normale.

### Suggerimento

È possibile impostare l'orologio automaticamente tramite la funzione RDS (pagina 20).



# Lettore CD

## Unità CD/MD (opzionale) (CDX-CA680X)

Oltre a riprodurre CD, mediante questo apparecchio è possibile controllare unità CD (CD che riproducono MP3)/MD esterne. Se vengono collegati lettori CD opzionali in grado di riprodurre il formato MP3 (ad esempio, cambia CD MP3), è possibile riprodurre file MP3, ovvero, file audio compressi in grado di offrire un'elevata qualità audio.

### Nota

Se viene collegato un lettore CD (CD in grado di riprodurre il formato MP3) opzionale provvisto della funzione CD TEXT, le informazioni CD TEXT vengono visualizzate nel display durante la riproduzione di un disco CD TEXT.

## Riproduzione di un disco

(con questo apparecchio)

- 1 Premere **(OPEN)** e inserire il disco (con l'etichetta verso l'alto).

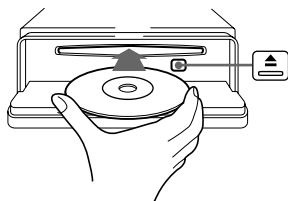

- 2 Chiudere il pannello anteriore.

La riproduzione viene avviata automaticamente.

Se è già inserito un disco, per iniziare la riproduzione premere più volte **(SOURCE)** fino a visualizzare "CD".

Per	Premere
Arrestare la riproduzione	<b>(OFF)</b>
Espellere il disco	<b>(OPEN)</b> quindi ▲
Saltare brani	<b>(SEEK)</b> (-/+)
- Sensore musicale automatico	<b>(◀◀/▶▶)</b> [una volta per ogni brano]
Procedere velocemente in avanti/all'indietro	<b>(SEEK)</b> (-/+) <b>(◀◀/▶▶)</b>
- Ricerca manuale	[tenere premuto fino al punto desiderato]

### Note

- Se durante la riproduzione del primo/ultimo brano del disco viene premuto **(SEEK)** (+) o **(SEEK)** (-), la riproduzione passa all'ultimo/primo brano del disco.
- Al termine dell'ultimo brano, la riproduzione viene riavviata a partire dal primo brano del disco.

(con un apparecchio opzionale)

- 1 Premere più volte **(SOURCE)** per selezionare "CD" o "MD (MS\*1)."
- 2 Premere più volte **(MODE)** fino a visualizzare l'apparecchio desiderato. Viene avviata la riproduzione.

Per	Premere
Saltare dischi	<b>(1)</b> (DISC-) o
- Selezione di dischi	<b>(2)</b> (DISC+) [una volta per ogni disco]
Saltare gli album*2	<b>(5)</b> (ALBUM-) o
- Selezione di album	<b>(6)</b> (ALBUM+) [tenere premuto fino al punto desiderato]

\*1 MS: Lettore System-up MG Memory Stick MGS-X1

\*2 Disponibile solo durante la riproduzione di file MP3.

Per album si intendono le cartelle di un CD contenente file MP3

continua alla pagina successiva →

## Precauzioni relative al collegamento tra il lettore MGS-X1 e il/i lettori MD

Questo apparecchio riconosce l' MGS-X1 come lettore MD.

- Per riprodurre utilizzando l' MGS-X1, premere **(SOURCE)** per selezionare "MS" o "MD". Se "MS" viene visualizzato nel display della sorgente, MGS-X1 avvia la riproduzione. Se "MD" viene visualizzato nel display della sorgente premere **(MODE)** per selezionare "MS" in modo da avviare la riproduzione.
- Per riprodurre utilizzando l'apparecchio MD, premere **(SOURCE)** per selezionare "MD" o "MS". Se l' unità MD desiderata viene visualizzata nel display della sorgente, ne sarà avviata la riproduzione. Se nel display della sorgente viene visualizzato "MS" o un'unità MD diversa, premere **(MODE)** per selezionare l' unità MD desiderata, in modo da avviarne la riproduzione.

## Note relative al collegamento del o dei lettori CD per la riproduzione di MP3

- Se viene inserito un disco su cui non sono presenti file MP3 (brani), nel display viene visualizzato "NO MUSIC" e viene avviata la riproduzione del disco successivo.
- Prima di avviare la riproduzione di un brano, il presente apparecchio legge tutte le informazioni sui brani e sugli album contenute nel disco. A seconda della struttura del brano, è possibile che occorra attendere oltre un minuto prima che venga avviata la riproduzione. Nel corso di tale operazione, viene visualizzato "READ". Attendere che la riproduzione venga avviata in modo automatico al termine della lettura dei dati.

## Nota

Quando è collegato un apparecchio opzionale, la riproduzione della stessa sorgente continua sull' unità CD/MD opzionale.

## Voci del display

Quando il disco/album/brano cambia, i titoli preregistrati \*1 del nuovo disco/album/brano vengono visualizzati automaticamente (se la funzione di scorrimento automatico è attivata (ON), i nomi più lunghi di 8 caratteri vengono fatti scorrere (pagina 22)).

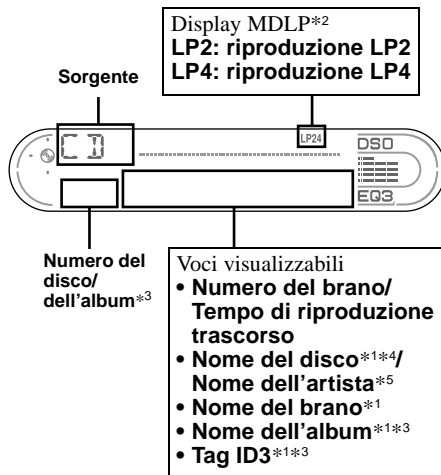

Per	Premere
Cambiare la voce del display	<b>(DSPL)</b>
Scorrere le voci del display	<b>(SEL)</b> e <b>(3)</b> contemporaneamente

\*1 Se premendo **(DSPL)** viene visualizzato "NO NAME", significa che non esiste alcun nome preregistrato da visualizzare.

\*2 Disponibile esclusivamente quando viene collegato un apparecchio MD opzionale dotato della funzione MDLP e quando viene riprodotto un disco MDLP.

\*3 Disponibile solo durante la riproduzione di file MP3.

\*4 Se al disco è stato assegnato un nome mediante il presente apparecchio utilizzando la funzione CUSTOM FILE, viene visualizzato il promemoria disco.

\*5 Solo per dischi CD TEXT con il nome dell' autore.

## Note

- Alcuni caratteri non possono essere visualizzati. I caratteri e i simboli non visualizzabili appaiono come "\*".
- Per alcuni dischi CD TEXT o etichette ID3, alcune informazioni contenenti molti caratteri potrebbero non venire fatte scorrere.
- Questo apparecchio non è in grado di visualizzare il nome dell'autore di ogni brano del disco CD TEXT o dell' album.

## Suggerimento

Se la funzione di scorrimento automatico A.SCRL viene disattivata (OFF) e il nome del disco, del brano o dell'album viene modificato, quest' ultimo o la tag ID3 non vengono fatti scorrere.

## Riproduzione ripetuta dei brani

### — Riproduzione ripetuta

Quando raggiunge la fine, il disco nell'apparecchio principale ripete un brano, l'intero album o l'intero disco. Per la riproduzione ripetuta, è possibile selezionare:

- REP-TRACK — per ripetere un brano.
- REP-ALBM\*<sup>1</sup> — per ripetere un album.
- REP-DISC\*<sup>2</sup> — per ripetere un disco.

\*<sup>1</sup> Disponibile solo durante la riproduzione di file MP3.

\*<sup>2</sup> Disponibile solo se sono collegate una o più unità CD/MD opzionali.

**Durante la riproduzione, premere più volte (3) (REP) fino a quando l'impostazione desiderata non viene visualizzata nel display.**

Viene avviata la riproduzione ripetuta.

Per tornare al modo di riproduzione normale, selezionare "REP-OFF."

## Riproduzione dei brani in ordine casuale

### — Riproduzione in ordine casuale

È possibile selezionare:

- SHUF-ALBM\*<sup>1</sup> — per riprodurre in ordine casuale gli album nel lettore CD opzionale dotato della funzione di controllo dei file MP3.
- SHUF-DISC — per riprodurre in ordine casuale i brani del disco corrente.
- SHUF-CHGR\*<sup>2</sup> — per riprodurre in ordine casuale i brani nel lettore CD o MD opzionale corrente.
- SHUF-ALL\*<sup>3</sup> — per riprodurre in ordine casuale tutti i brani contenuti in tutti i lettori CD (MD) collegati (incluso il presente lettore).

\*<sup>1</sup> Disponibile solo durante la riproduzione di file MP3.

\*<sup>2</sup> Disponibile solo se sono collegati uno o più lettori CD (MD) opzionali.

\*<sup>3</sup> Disponibile solo se uno o più lettori CD, o due o più lettori MD opzionali sono collegati.

**Durante la riproduzione, premere più volte (4) (SHUF) fino a quando l'impostazione desiderata non viene visualizzata nel display.**

Viene avviata la riproduzione in ordine casuale.

Per tornare al modo di riproduzione normale, selezionare "SHUF-OFF."

#### **Nota**

Mediante la funzione "SHUF-ALL", non è possibile riprodurre in ordine casuale i brani nei lettori CD insieme a quelli nei lettori MD.

# Assegnazione di un nome a un CD

— Funzione di promemoria disco (per un lettore CD con la funzione CUSTOM FILE)

È possibile assegnare un nome a un disco (funzione di promemoria disco). È possibile inserire fino a 8 caratteri per ogni disco. Se si assegna un nome a un CD, è possibile individuarlo in base al nome (pagina 13).

**1** Avviare la riproduzione del disco al quale si desidera assegnare il nome in un apparecchio CD dotato della funzione CUSTOM FILE.

**2** Premere (PTY) (LIST) per 2 secondi.

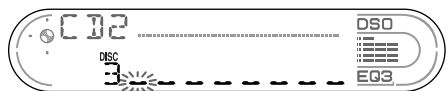

L'apparecchio ripete la riproduzione del disco durante la procedura di assegnazione del nome.

**3** Inserire i caratteri.

**1** Premere il tasto volume +/- per selezionare il carattere desiderato.

A ↔ B ↔ C ... ↔ 0 ↔ 1 ↔ 2 ...  
↔ + ↔ - ↔ \* ... ↔ \_ \*1 ↔ A

\*1 (spazio vuoto)

**2** Premere (SEL) una volta individuato il carattere desiderato. Il carattere successivo lampeggia.

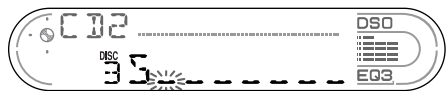

**3** Ripetere i punti **1** e **2** per inserire l'intero nome.

**4** Per tornare al modo di riproduzione normale, premere (PTY) (LIST) per 2 secondi.

## Suggerimenti

- Per correggere o cancellare un nome, è sufficiente sovrascriverlo o inserire “\_”
- È possibile assegnare un nome a un CD in un apparecchio privo della funzione CUSTOM FILE se tale apparecchio è collegato ad un lettore CD dotato di tale funzione. Il promemoria disco verrà memorizzato nel lettore CD dotato della funzione CUSTOM FILE.

## Nota

La riproduzione REP-TRACK/SHUF viene sospesa fino a quando non viene completata la procedura di modifica del nome.

## Visualizzazione del promemoria disco

In quanto voce del display, la funzione di promemoria disco ha sempre la priorità sulle informazioni originali CD TEXT.

Per	Premere
Visualizzare	(DSPL) durante la riproduzione di dischi CD/CD TEXT

## Suggerimento

È inoltre possibile impostare le seguenti voci (pagina 10).

## Disattivazione della funzione promemoria disco

**1** Premere più volte (SOURCE) per selezionare “CD”.

**2** Premere più volte (MODE) per selezionare il lettore CD in cui è memorizzato il promemoria disco.

**3** Premere (PTY) ((LIST) per 2 secondi.

**4** Premere (DSPL) per 2 secondi. Vengono visualizzati i nomi memorizzati.

**5** Premere più volte il tasto volume +/- per selezionare il nome del disco che si desidera cancellare.

**6** Premere (SEL) per 2 secondi. Il nome viene cancellato.

Ripetere i punti 5 e 6 per cancellare altri nomi.

**7** Premere (PTY) (LIST) per 2 secondi. Il lettore torna al modo normale di riproduzione.

## Note

- Quando viene cancellato il promemoria disco di un CD TEXT, vengono visualizzate le informazioni originali del CD TEXT.
- Se non si trova il promemoria disco che si desidera cancellare, selezionare un diverso lettore CD al punto 2.
- Se tutti i promemoria disco sono già stati cancellati, il lettore torna al modo normale di riproduzione CD al punto 4.

# Ricerca di un disco in base al nome

— Funzione di elenco (per un lettore CD con la funzione CD TEXT/CUSTOM FILE o un lettore MD)

Questa funzione è disponibile per i dischi cui sono stati assegnati dei nomi personalizzati\*1 o per i CD TEXT\*2.

\*1 Individuazione di un disco in base al nome assegnato: quando si assegna un nome a un CD (pagina 12) o a un MD.

\*2 Individuazione di un disco in base alle informazioni CD TEXT: quando si riproduce un disco CD TEXT su un lettore CD con la funzione CD TEXT.

## 1 Premere per alcuni secondi (PTY) (LIST).

Il nome assegnato al disco corrente viene visualizzato nel display.



## 2 Premere più volte (PTY) (LIST) fino a quando non viene individuato il disco desiderato.

## 3 Premere (SEEK) (+) o (SEEK) (-) per riprodurre il disco.

### Note

- Dopo che il nome del disco è stato visualizzato per 5 secondi, il display torna al modo di riproduzione normale.
- I nomi dei brani vengono visualizzati durante la riproduzione MD.
- Se nel contenitore di dischi non sono presenti dischi, "NO DISC" viene visualizzato nel display.
- Se un disco non è stato assegnato a un file personalizzato, "NO NAME" viene visualizzato nel display.
- Se le informazioni di un disco non sono state lette dall'apparecchio, "NOT READ" viene visualizzato nel display. Per caricare il disco, premere dapprima il tasto numerico, quindi selezionare il disco che non è stato caricato.
- Le informazioni vengono visualizzate in lettere maiuscole. È inoltre possibile che alcune lettere non vengano visualizzate (durante la riproduzione MD).

# Letture CD (CDX-L580X)

## Riproduzione di un disco

### 1 Premere (OPEN) e inserire il disco (etichetta verso l'alto).

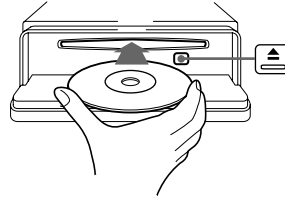

### 2 Chiudere il pannello anteriore.

La riproduzione viene avviata automaticamente.

Se è già inserito un disco, per iniziare la riproduzione premere più volte (SOURCE) fino a visualizzare "CD".

Per	Premere
Arrestare la riproduzione	(OFF)
Espellere il disco	(OPEN) quindi ▲
Saltare brani	(SEEK) (-/+)
– Sensore musicale automatico	(◀◀/▶▶) [una volta per ogni brano]
Procedere velocemente in avanti/all'indietro	(SEEK) (-/+) (◀◀/▶▶)
– Ricerca manuale	[tenere premuto fino al punto desiderato]

### Note

- Se durante la riproduzione del primo/ultimo brano del disco viene premuto (SEEK) (+) o (SEEK) (-) la riproduzione passa all'ultimo/primo brano del disco.
- Al termine dell'ultimo brano, la riproduzione viene riavviata a partire dal primo brano del disco.

## Voci del display

Quando il brano cambia, i titoli preregistrati \* del nuovo brano vengono visualizzati automaticamente (se la funzione di scorrimento automatico è attivata (ON), i nomi più lunghi di 8 caratteri vengono fatti scorrere (pagina 22)).

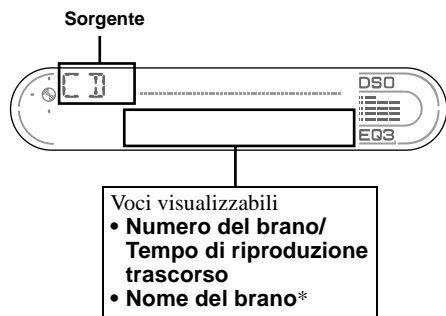

Per	Premere
Cambiare la voce del display	(DSPL)
Scorrere le voci del display	(SEL) e (3) contemporaneamente

\* Se premendo (DSPL), viene visualizzato "NO NAME" significa che non esiste alcun nome preregistrato da visualizzare.

### Note

- Alcuni caratteri non possono essere visualizzati. I caratteri e i simboli non visualizzabili appaiono come " \* ".
- Per alcuni dischi CD TEXT, alcune informazioni contenenti molti caratteri potrebbero non scorrere.
- Questo apparecchio non è in grado di visualizzare il nome dell'autore di ogni brano del disco CD TEXT.

### Suggerimento

Se la funzione A.SCRL (scorrimento automatico) viene impostata su OFF e il nome del disco/brano modificato, quest'ultimo non viene fatto scorrere.

## Riproduzione ripetuta dei brani

### — Riproduzione ripetuta

Una volta raggiunto il termine, il brano corrente viene ripetuto.

**Durante la riproduzione, premere più volte (3) (REP) fino a quando "REP-TRACK" non viene visualizzato nel display.**

Viene avviata la riproduzione ripetuta.

Per tornare al modo di riproduzione normale, selezionare "REP-OFF."

## Riproduzione dei brani in ordine casuale

### — Riproduzione in ordine casuale

È possibile selezionare la riproduzione in ordine casuale dei brani del disco corrente.

**Durante la riproduzione, premere più volte  (SHUF) fino a quando "SHUF-DISC" non viene visualizzato nel display.**

Viene avviata la riproduzione in ordine casuale.

Per tornare al modo di riproduzione normale, selezionare "SHUF-OFF."

## Radio

Questo apparecchio è in grado di memorizzare fino a 6 stazioni per banda (FM1, FM2, FM3, MW e LW).



### Attenzione

Quando si sintonizzano le stazioni mentre si guida, utilizzare la funzione Best Tuning Memory per evitare incidenti.

## Memorizzazione automatica delle stazioni

### — Best Tuning Memory (BTM)

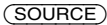
L'apparecchio seleziona le stazioni che trasmettono i segnali più forti nella banda selezionata e le memorizza nell'ordine di frequenza.

- 1 Premere più volte  per selezionare la radio.**
- 2 Premere più volte  per selezionare la banda.**
- 3 Premere  (BTM) per 2 secondi.**  
L'apparecchio memorizza le stazioni in corrispondenza dei tasti numerici in base all'ordine della frequenza.  
Quando l'impostazione è stata memorizzata viene emesso un segnale acustico.

### Note

- Se a causa di segnali deboli si ricevono solo poche stazioni, alcuni tasti numerici manterranno la loro impostazione iniziale.
- Se nel display viene visualizzato un numero, l'apparecchio avvia la memorizzazione delle stazioni a partire da quella correntemente visualizzata.

## Ricezione delle stazioni memorizzate

- 1 Premere più volte **(SOURCE)** per selezionare la radio.
- 2 Premere più volte **(MODE)** per selezionare la banda.
- 3 Premere il tasto numerico (da **(1)** a **(6)**) in corrispondenza del quale è memorizzata la stazione desiderata.

### Se non è possibile sintonizzarsi su una stazione preselezionata

— Sintonizzazione automatica/Modo di ricerca locale

#### Sintonizzazione automatica:

Premere **(SEEK (+))** o **(SEEK (-))** per ricercare la stazione.

La ricerca si arresta non appena l'apparecchio riceve una stazione. Ripetere la procedura fino a quando non viene ricevuta la stazione desiderata.

#### Modo di ricerca locale:

**Se la sintonizzazione automatica si interrompe troppo frequentemente, premere più volte **(SENS) (BTM)** fino a quando non viene visualizzato "LOCAL-ON".**

Viene visualizzato l'indicatore "LCL"

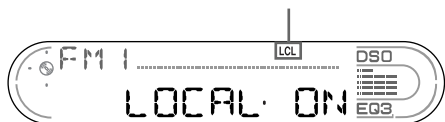

Verranno sintonizzate solo le stazioni con segnale di frequenza più forte.

Per impostare il modo di ricerca locale, selezionare "LOCAL-OFF".

#### Suggerimento

Se si conosce la frequenza della stazione che si desidera ascoltare, premere e tenere premuto il tasto **(SEEK (+))** o **(SEEK (-))** per individuare la frequenza approssimativa, quindi premere più volte il tasto **(SEEK (+))** o **(SEEK (-))** per regolare definitivamente la frequenza desiderata (sintonizzazione manuale).

## Se la ricezione FM stereo è scadente

— Modo monofonico

Durante la ricezione radiofonica, premere più volte **(SENS) (BTM)** fino a visualizzare "MONO-ON".

Viene visualizzato l'indicatore "MONO"

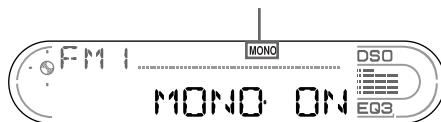

Il suono migliora, ma diventa monofonico ("ST" scompare).

Per tornare al modo di ricezione radio normale, selezionare "MONO-OFF".

#### Suggerimento

Se non è possibile ascoltare le trasmissioni FM, impostare DSO su OFF (pagina 24).

## Memorizzazione delle stazioni desiderate

È possibile preselezionare manualmente le stazioni desiderate su qualsiasi numero prescelto.

- 1 Premere più volte **(SOURCE)** per selezionare la radio.
- 2 Premere più volte **(MODE)** per selezionare la banda.
- 3 Premere **(SEEK (+))** o **(SEEK (-))** per ricercare la stazione che si desidera memorizzare.
- 4 Tenere premuto per 2 secondi il tasto numerico desiderato (da **(1)** a **(6)**) fino a visualizzare "MEM".

L'indicazione del tasto numerico appare nel display.

#### Nota

Se si memorizza un'altra stazione sullo stesso tasto numerico, la stazione memorizzata precedentemente viene cancellata.



# RDS

## Presentazione della funzione RDS

L'RDS (sistema dati radio) è un servizio che consente alle stazioni radio FM di trasmettere informazioni digitali aggiuntive oltre al normale segnale in radiofrequenza. Quando viene ricevuta una stazione con la funzione RDS viene visualizzata, ad esempio, una delle seguenti voci.

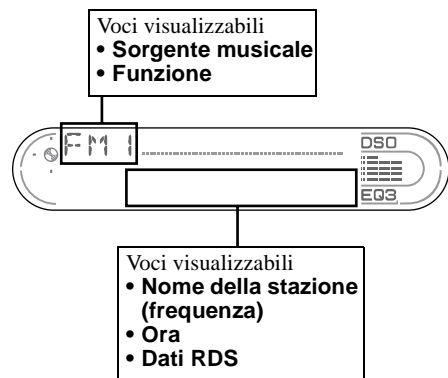

Per	Premere
Alternare tra ora/ nome della stazione	<b>DSPL</b>

### Servizi RDS

I dati RDS offrono altre funzioni quali:

- **La risintonizzazione automatica** di un programma, funzione utile durante lunghi viaggi in auto. — AF → pagina 17
- Ricezione dei **notiziari sul traffico**, anche durante l'ascolto di un altro programma o di una sorgente diversa — TA → pagina 18
- Selezione di stazioni in base al **tipo di programma** — PTY → pagina 19
- Impostazione automatica **dell'orologio**. — CT → pagina 20

#### Note

- A seconda del paese o della zona geografica, potrebbero non essere disponibili tutte le funzioni RDS.
- La funzione RDS potrebbe non funzionare correttamente quando il segnale è debole o se la stazione sintonizzata non trasmette dati RDS.

## Risintonizzazione automatica per la ricezione ottimale

— AF (Alternative Frequencies, frequenze alternative)

La funzione AF consente alla radio di sintonizzarsi sempre sulla stazione con il segnale più forte.

Le frequenze cambiano automaticamente.

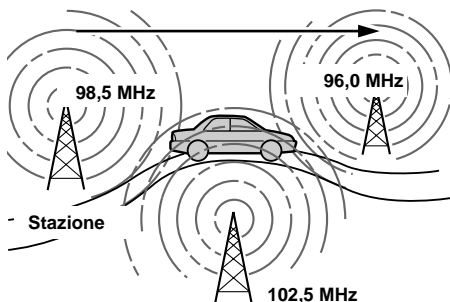

**1** Selezionare una stazione FM (pagina 15).

**2** Premere più volte **AF** fino a quando non viene visualizzato "AF-ON".

L'apparecchio inizia a ricercare una frequenza alternativa con un segnale più forte nella stessa rete.

Se l'indicazione "NO AF" lampeggia, significa che la stazione attualmente sintonizzata è priva di una frequenza alternativa.

#### Note

- Se si desidera modificare l'impostazione di attivazione/disattivazione durante la riproduzione di un CD, premere **AF**.
- Quando nell'area non esiste una frequenza alternativa o quando non si desidera ricercarne una, disattivare la funzione AF selezionando "AF-OFF".

continua alla pagina successiva →

## Per le stazioni prive di frequenza alternativa

Premere **SEEK (+)** o **SEEK (-)** mentre il nome della stazione lampeggia (entro 8 secondi).

L'apparecchio avvia la ricerca di un'altra frequenza con gli stessi dati PI (Programme Identification) (viene visualizzata l'indicazione "PI SEEK").

Se l'apparecchio non rileva gli stessi dati PI, torna alla frequenza selezionata in precedenza.

## Mantenimento di un programma regionale

Quando la funzione AF è attivata, le impostazioni predefinite di questo apparecchio limitano la ricezione a una regione specifica, in modo che la stazione sintonizzata non venga sostituita da una stazione regionale dal segnale più potente.

Se si intende lasciare tale area di ricezione regionale o si desidera utilizzare la funzione AF in modo completo, premere per 2 secondi **AF** fino a che non viene visualizzato "REG-OFF".

### Nota

Questa funzione non è disponibile nel Regno Unito e in altre aree.

## Funzione Local Link (solo per il Regno Unito)

Questa funzione consente di selezionare altre stazioni locali della stessa area, anche se non sono memorizzate sui tasti numerici.

- 1 Premere un tasto numerico (da **1** a **6**) in corrispondenza del quale è memorizzata una stazione locale.
- 2 Entro 5 secondi, premere nuovamente il tasto numerico della stazione locale.
- 3 Ripetere questa procedura fino alla ricezione della stazione locale desiderata.

## Ascolto dei notiziari sul traffico

— TA (Traffic Announcement, notiziari sul traffico)/TP (Traffic Programme, programma sul traffico)

Attivando le funzioni TA e TP, è possibile sintonizzarsi automaticamente su una stazione FM che trasmette notiziari sul traffico. Queste impostazioni funzionano indipendentemente dal programma FM o dalla sorgente CD o MD\*corrente; al termine del notiziario l'apparecchio torna alla sorgente originale.

\* solo CDX-CA680X

**Premere più volte **TA** fino a quando non viene visualizzato "TA-ON".**

L'apparecchio avvia la ricerca delle stazioni con le informazioni sul traffico.

"TP" indica la ricezione di tali stazioni e "TA" lampeggia durante un notiziario sul traffico. Se viene visualizzato "NO TP", l'apparecchio continua la ricerca delle stazioni TP disponibili.

Per eliminare tutti gli annunci sul traffico, selezionare "TA-OFF".

Per	Premere
Eliminare il notiziario corrente	<b>TA</b>

### Suggerimento

È inoltre possibile eliminare il notiziario corrente premendo **SOURCE** o **MODE**.

## Preimpostazione del volume dei notiziari sul traffico

È possibile preimpostare il livello del volume dei notiziari sul traffico in modo da poterli udire chiaramente.

- 1 Premere il tasto volume +/- per regolare il livello di volume desiderato.
- 2 Premere **TA** per 2 secondi. Viene visualizzata l'indicazione "TA" e memorizzata l'impostazione.

## Ascolto dei notiziari di emergenza

Se una delle funzioni AF o TA è attivata, gli annunci di emergenza ricevuti vengono automaticamente trasmessi durante l'ascolto di una stazione FM o di un CD/MD\*.

\* solo CDX-CA680X

## Preselezione di stazioni RDS con impostazione AF e TA

Durante la preselezione di stazioni RDS, oltre alla frequenza viene memorizzata l'impostazione AF/TA (attivata/disattivata) di ogni stazione. È possibile selezionare un'impostazione diversa (per AF, TA o entrambe) per ogni stazione preselezionata oppure la stessa impostazione per tutte le stazioni preselezionate. Durante la preselezione di stazioni con "AF-ON", l'apparecchio memorizza automaticamente le stazioni con il segnale radio più forte.

### Preselezione della stessa impostazione per tutte le stazioni preselezionate

- 1 **Selezionare una banda FM (pagina 15).**
- 2 **Premere (AF) e/o (TA) per selezionare "AF-ON" e/o "TA-ON".**  
Si noti che selezionando "AF-OFF" e "TA-OFF" vengono memorizzate sia le stazioni non RDS che quelle RDS.
- 3 **Premere (SENS) (BTM) fino a quando non lampeggia l'indicazione "BTM".**

### Preselezione di impostazioni diverse per ogni stazione preselezionata

- 1 **Selezionare una banda FM e sintonizzarsi sulla stazione desiderata (pagina 15).**
- 2 **Premere (AF) e/o (TA) per selezionare "AF-ON" e/o "TA-ON".**
- 3 **Premere il tasto numerico desiderato (da 1 a 6), fino a visualizzare "MEM".**  
Ripetere la procedura dal punto 1 per preselezionare altre stazioni.

#### Nota

Se si desidera modificare l'impostazione AF/TA durante la riproduzione di un CD, premere (AF) o (TA).

## Sintonizzazione delle stazioni in base al tipo di programma

— PTY (Programme Types, tipi di programma)

È possibile sintonizzarsi su una stazione selezionando il tipo di programma che si desidera ascoltare.

Tipi di programma	Display
Notiziari	NEWS
Attualità	AFFAIRS
Informazione	INFO
Sport	SPORT
Istruzione	EDUCATE
Teatro	DRAMA
Cultura	CULTURE
Scienza	SCIENCE
Vari	VARIED
Musica pop	POP M
Musica rock	ROCK M
Musica leggera	EASY M
Classica leggera	LIGHT M
Musica classica	CLASSICS
Altri tipi di musica	OTHER M
Bollettini meteorologici	WEATHER
Finanza	FINANCE
Programmi per bambini	CHILDREN
Sociale	SOCIAL A
Religione	RELIGION
Chat show	PHONE IN
Viaggi	TRAVEL
Divertimento	LEISURE
Musica jazz	JAZZ
Musica country	COUNTRY
Musica nazionale	NATION M
Musica degli anni '50/'60	OLDIES
Musica folk	FOLK M
Documentari	DOCUMENT

continua alla pagina successiva →

### Nota

Non è possibile utilizzare questa funzione nelle nazioni in cui non sono disponibili i dati PTY.

## 1 Premere (PTY) (LIST) durante la ricezione FM.

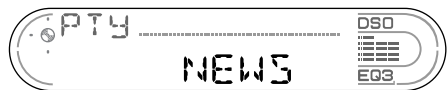

Se la stazione sta trasmettendo dati PTY, viene visualizzato il nome del tipo di programma corrente.

Se la stazione ricevuta non è una stazione RDS o se i dati RDS non vengono ricevuti, viene visualizzato "-----".

## 2 Premere più volte (PTY) (LIST) fino a quando non viene visualizzato il tipo di programma desiderato.

I tipi di programma appaiono nell'ordine indicato dalla tabella.

Se il tipo di programma non è specificato nei dati RDS, viene visualizzato "NONE".

## 3 Premere (SEEK) (+) o (SEEK) (-).

L'apparecchio avvia la ricerca di una stazione che trasmette il tipo di programma selezionato.

## Impostazione automatica dell'orologio

— CT (Clock Time, ora)

L'orologio viene impostato automaticamente mediante i dati CT (Clock Time) della trasmissione RDS.

### Selezione di "CT-ON"

Durante la ricezione radiofonica, premere (SEL) e (2) contemporaneamente.

L'orologio è impostato.

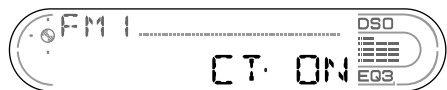

Dopo un secondo, il display torna al modo di ricezione radio normale.

Per selezionare "CT-OFF", premere di nuovo (SEL) e (2) contemporaneamente.

### Note

- La funzione CT potrebbe non essere disponibile anche durante la ricezione di una stazione RDS.
- L'ora impostata mediante la funzione CT e l'ora corrente potrebbero non corrispondere.

## Altre funzioni

È inoltre possibile controllare l'apparecchio (e le unità CD/MD opzionali\*) tramite un telecomando a rotazione (opzionale).

\* solo CDX-CA680X

## Uso del telecomando a rotazione

Innanzitutto, fissare l'etichetta appropriata a seconda di come si vuole montare il telecomando a rotazione.

Il telecomando a rotazione funziona tramite pressione dei tasti e/o rotazione dei comandi.

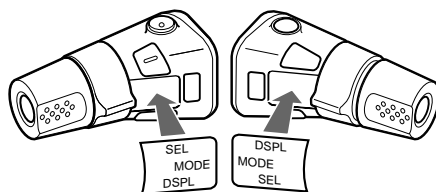

### Pressione dei tasti

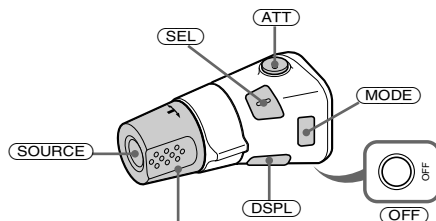

Ruotare il comando VOL per regolare il volume.

Premere	Per
(SOURCE)	Cambiare sorgente (radio/CD/MD*1)/attivare l'alimentazione
(MODE)	Cambiare operazione (banda radio/lettore CD*1/lettore MD*1)
(ATT)	Attenuare il suono
(OFF)*2	Interrompere la riproduzione o la ricezione radiofonica/disattivare l'alimentazione
(SEL)	Regolare e selezionare
(DSPL)	Cambiare la voce del display

### Rotazione del telecomando



#### Ruotare e rilasciare per:

- Saltare i brani.
- Sintonizzare le stazioni automaticamente.

#### Ruotare, mantenere ruotato e rilasciare il telecomando per:

- Fare avanzare o fare retrocedere rapidamente un brano.
- Trovare una stazione manualmente.

### Pressione e rotazione del telecomando

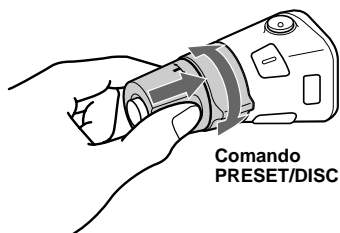

### CDX-CA680X

#### Premere verso l'interno e ruotare il telecomando per:

- Ricevere le stazioni preselezionate.
- Cambiare i dischi durante la riproduzione CD (MD)\*1.

### Durante la riproduzione di un CD contenente file MP3\*3

#### Premere verso l'interno e continuare a ruotare velocemente il telecomando per:

- Cambiare i dischi uno per volta.
- Premere verso l'interno, quindi ruotare e mantenere in posizione per:**
- Cambiare gli album.

### CDX-L580X

#### Premere verso l'interno e ruotare il telecomando per:

- Ricevere le stazioni preselezionate.

\*1 Solo se è collegato l'apparecchio opzionale corrispondente.

\*2 Se la chiave di accensione dell'auto non è dotata della posizione ACC (accessoria), dopo avere spento il motore assicurarsi di tenere premuto (OFF) finché il display non scompare.

\*3 Questa funzione è disponibile solo se è collegato un lettore CD opzionale con la funzione di controllo dei file MP3.

### Modifica della direzione operativa

La direzione operativa dei comandi è impostata in fabbrica come illustrato di seguito.

Per aumentare

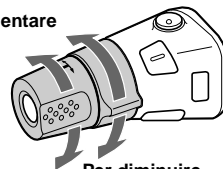

Per diminuire

Se si desidera montare il telecomando a rotazione sul lato destro del piantone di guida, è possibile invertire la direzione operativa dei comandi.

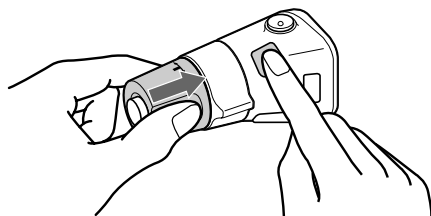

Premere (SEL) per 2 secondi premendo contemporaneamente il comando VOL.

## Regolazione del bilanciamento e dell'attenuatore

È possibile regolare il bilanciamento e l'attenuatore.

### 1 Premere più volte **(SEL)** fino a visualizzare "BAL" o "FAD".

Ad ogni pressione di **(SEL)**, la voce cambia come segue:

**LOW\*** → **MID\*** → **HI\*** →

**BAL (sinistra-destra)** →

**FAD (anteriore-posteriore)**

\* Se la funzione EQ3 è attivata (pagina 23).

### 2 Premere il tasto volume +/- per selezionare la voce desiderata.

#### Nota

Effettuare la regolazione entro 3 secondi dopo avere selezionato la voce.

## Attenuazione veloce dell'audio

Premere **(ATT)**.

Dopo la visualizzazione temporanea di "ATT-ON", nel display appare l'indicazione "ATT".

Per ripristinare il livello di volume precedente, premere di nuovo **(ATT)**.

#### Suggerimento

Se al cavo ATT è collegato un cavo di interfaccia per telefoni per auto, non appena viene rilevata una telefonata in arrivo il livello del volume si abbassa automaticamente (funzione ATT di esclusione del volume).

## Modifica delle impostazioni dell'audio e del display

— Menu

È possibile impostare le voci seguenti:

### SET (impostazione)

- CT (ora) (pagina 20)
- A.SCRL (scorrimento automatico)\* (pagina 10).
- M.DSPL (display in movimento) — per selezionare il modo del display in movimento tra "1", "2" e "OFF".
  - Selezionare "1" per visualizzare modelli decorativi nel display e attivare il modo Demo del display.
  - Selezionare "2" per visualizzare modelli decorativi nel display e disattivare il modo Demo del display.
  - Selezionare "OFF" per disattivare il display in movimento.
- BEEP (segnale acustico)— per attivare o disattivare i segnali acustici.

### Selezione della voce desiderata

Premere **(SEL)** e il tasto numerico di preselezione desiderato contemporaneamente.

**(SEL) + (2) : CT**

**(SEL) + (3) : A.SCRL\***

**(SEL) + (4) : M.DSPL**

**(SEL) + (6) : BEEP**

\* Se non è in corso la riproduzione di alcun CD, questa voce non verrà visualizzata.

Dopo avere impostato il modo desiderato, il display torna al modo di riproduzione normale.

#### Nota

La voce visualizzata cambia a seconda della sorgente.

Per disattivare la voce, premere di nuovo **(SEL)** e il tasto numerico di preselezione contemporaneamente.

## Impostazione dell'equalizzatore (EQ3)

È possibile selezionare un tipo di curva dell'equalizzatore per 7 tipi di musica (XPLOD, VOCAL, CLUB, JAZZ, NEW AGE, ROCK, CUSTOM e OFF (equalizzatore impostato su OFF)).

È possibile memorizzare l'impostazione dell'equalizzatore in modo diverso per ciascuna sorgente.

### Selezione della curva dell'equalizzatore

**1** Premere **(SOURCE)** per selezionare una sorgente (radio, CD o MD).

**2** Premere più volte **(EQ3)** fino ad ottenere la curva dell'equalizzatore desiderata.

Ogni volta che viene premuto **(EQ3)**, la voce cambia.



Per disattivare l'effetto dell'equalizzatore, selezionare "OFF".

### Regolazione della curva dell'equalizzatore

È possibile memorizzare e regolare le impostazioni per differenti gamme dei toni dell'equalizzatore.

**1** Premere **(SOURCE)** per selezionare una sorgente (radio, CD o MD).

**2** Premere più volte **(EQ3)** per selezionare la curva dell'equalizzatore desiderata.

**3** Regolazione della curva dell'equalizzatore

**1** Premere più volte **(SEL)** per selezionare la gamma dei toni desiderata.

Ad ogni pressione di **(SEL)**, la gamma dei toni cambia.

LOW → MID → HI (→ BAL → FAD)

**2** Premere più volte il tasto volume +/- per regolare il livello di volume desiderato.

Il livello del volume può essere regolato per unità di 1 dB da -10 dB a +10 dB.



**3** Ripetere i punti **1** e **2** per regolare la curva dell'equalizzatore.

Per ripristinare l'impostazione di fabbrica della curva dell'equalizzatore, premere **(SEL)** per 2 secondi.

Dopo 3 secondi, il display torna al modo di riproduzione normale.

#### Nota

Se la funzione EQ3 è impostata su "OFF", non è possibile regolare le impostazioni dell'equalizzatore.

## Impostazione della funzione DSO (Dynamic Soundstage Organizer)

Se i diffusori sono installati nella parte inferiore delle portiere, l'audio proviene dal basso e potrebbe non essere chiaro.

La funzione DSO (Dynamic Soundstage Organizer) crea un effetto audio migliore simulando la presenza di diffusori sul cruscotto (diffusori virtuali).

È possibile memorizzare l'impostazione DSO per ciascuna sorgente.

### Modo DSO e illustrazione di diffusori virtuali

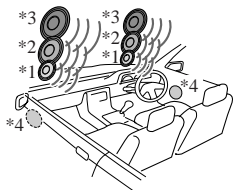

- \*1 DSO-1
- \*2 DSO-2
- \*3 DSO-3
- \*4 DSO-OFF

**1** Premere **(SOURCE)** per selezionare una sorgente (radio, CD o MD).

**2** Premere più volte **(DSO)** fino a visualizzare l'impostazione DSO desiderata.

Ogni volta che viene premuto **(DSO)**, l'impostazione DSO cambia.



Per disattivare la funzione DSO, selezionare "OFF". Dopo 3 secondi, il display torna al modo di riproduzione normale.

#### Note

- A seconda del tipo di interni dell'auto o del tipo di musica, la funzione DSO potrebbe non funzionare correttamente.
- Se non è possibile ascoltare le trasmissioni FM, impostare DSO su OFF.

## Informazioni aggiuntive

### Manutenzione

#### Sostituzione del fusibile

Quando si sostituisce il fusibile, assicurarsi di utilizzare un fusibile dello stesso amperaggio di quello indicato sull'originale. Se il fusibile si brucia, controllare i collegamenti e sostituire il fusibile. Se dopo la sostituzione si verifica un altro cortocircuito, potrebbe trattarsi di un problema interno. In tal caso, rivolgersi al più vicino rivenditore Sony.

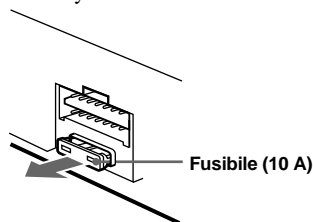

#### Attenzione

Non usare mai un fusibile con un amperaggio superiore a quello del fusibile in dotazione con l'apparecchio, onde evitare di danneggiare l'apparecchio.



## Pulizia dei connettori

Se i connettori tra l'apparecchio e il pannello anteriore sono sporchi, l'apparecchio potrebbe non funzionare correttamente. Per evitare questo problema, aprire il pannello anteriore, rimuoverlo (pagina 7), quindi pulire i connettori con un batuffolo di cotone imbevuto di alcol. Non esercitare forza eccessiva. Diversamente, i connettori potrebbero venire danneggiati.

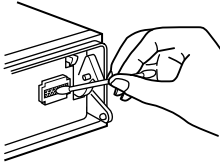

Unità principale

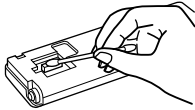

Lato posteriore del pannello anteriore

### Note

- Per motivi di sicurezza, spegnere il motore prima di pulire i connettori e rimuovere la chiave dal dispositivo di accensione.
- Non toccare mai direttamente i connettori con le dita o con oggetti di metallo.

## Sostituzione della batteria al litio

In condizioni normali, le batterie durano circa 1 anno. Il ciclo di vita può essere minore in funzione delle condizioni di utilizzo. Quando la batteria si scarica, il raggio d'azione del telecomando a scheda diventa più corto. Sostituire la batteria con una batteria al litio CR2025 nuova. L'uso di batterie diverse potrebbe comportare il rischio di incendi o esplosioni.

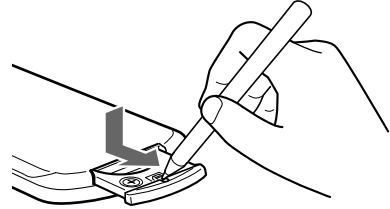

lato + verso l'alto

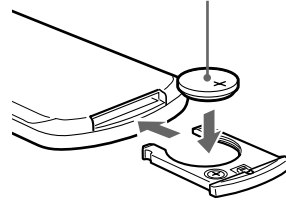

### Note sulla batteria al litio

- Tenere la batteria al litio lontana dalla portata dei bambini. Se la batteria viene inghiottita, consultare immediatamente un medico.
- Pulire la batteria con un panno asciutto per assicurare un perfetto contatto.
- Assicurarsi di rispettare la corretta polarità durante l'installazione della batteria.
- Non afferrare la batteria con pinze di metallo, in quanto potrebbe verificarsi un corto circuito.

### AVVERTENZA

La batteria può esplodere se usata scorrettamente. Pertanto, non deve essere ricaricata, smontata o gettata nel fuoco.

# Rimozione dell'apparecchio

## 1 Rimuovere la cornice di protezione.

- 1 Rimuovere il pannello anteriore (pagina 7).
- 2 Inserire le chiavette di rilascio nella cornice di protezione.

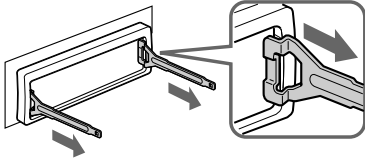

Orientare la chiavetta di rilascio nel modo corretto.

- 3 Estrarre le chiavette di rilascio per rimuovere la cornice di protezione.

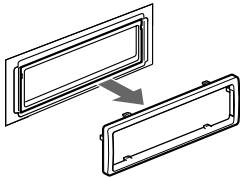

## 2 Rimuovere l'apparecchio.

- 1 Inserire le chiavi di rilascio fino a farle scattare in posizione

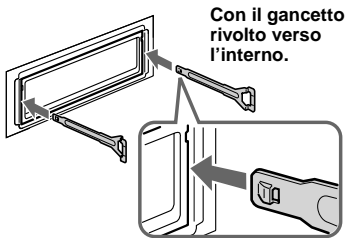

- 2 Estrarre le chiavi di rilascio per sbloccare l'apparecchio.

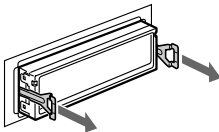

- 3 Rimuovere l'apparecchio dalla struttura facendolo scorrere.

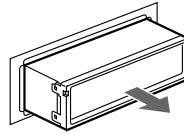

# Caratteristiche tecniche

## Letture CD

Rapporto segnale-rumore	90 dB
Risposta in frequenza	10 – 20.000 Hz
Wow e flutter	Al di sotto del limite misurabile

## Sintonizzatore\*

### FM

Campo di sintonia	87,5 – 108,0 MHz
Terminale dell'antenna	Connettore antenna esterna
Frequenza intermedia	10,7 MHz/450 kHz
Sensibilità utilizzabile	9 dBf
Selettività	75 dB a 400 kHz
Rapporto segnale-rumore	67 dB (stereo), 69 dB (mono)
Distorsione armonica a 1 kHz	0,5 % (stereo), 0,3 % (mono)
Separazione	35 dB a 1 kHz
Risposta in frequenza	30 – 15.000 Hz

### MW/LW

Campo di sintonia	MW: 531 – 1.602 kHz LW: 153 – 279 kHz
Terminale dell'antenna	Connettore antenna esterna
Frequenza intermedia	10,7 MHz/450 kHz
Sensibilità	MW: 30 $\mu$ V LW: 40 $\mu$ V

\* di cui al par. 3 dell'Allegato A al D.M. 25/06/85 e al par. 3 dell'Allegato 1 al D.M. 27/08/87

## Amplificatore di potenza

Uscite	Uscite diffusori (connettori a tenuta)
Impedenza diffusori	4 – 8 ohm
Uscita di potenza massima	50 W $\times$ 4 (a 4 ohm)

## Generali

Uscite	Uscite audio (anteriori) (solo CDX-CA680X) Uscite audio (posteriori) Terminale di controllo del relè dell'antenna elettrica Terminale di controllo dell'amplificatore di potenza
Ingressi	Terminale di controllo ATT del telefono Terminale di ingresso del telecomando Terminale di ingresso controllo BUS (solo CDX-CA680X) Terminale di ingresso audio BUS (solo CDX-CA680X)
Comandi tono	Bassi $\pm$ 10 dB a 60 Hz (XPLOD) Medi $\pm$ 10 dB a 1 kHz (XPLOD) Alti $\pm$ 10 dB a 10 kHz (XPLOD)
Requisiti di alimentazione	Batteria auto da 12 V CC (massa negativa)
Dimensioni	Circa 178 $\times$ 50 $\times$ 180 mm (l/a/p)
Dimensioni di montaggio	Circa 182 $\times$ 53 $\times$ 161 mm (l/a/p)
Peso	Circa 1,2 kg
Accessori in dotazione	Elementi per l'installazione e i collegamenti Custodia pannello anteriore (1)
Accessori opzionali	Telecomando a rotazione RM-X4S Telecomando a scheda RM-X114
Attrezzatura opzionale (solo CDX-CA680X)	Cambia CD (6 dischi) CDX-T70MX, CDX-T69 Cambia MD (6 dischi) MDX-66XLP Lettore System-up MG-MS MGS-X1 Selettore di sorgente XA-C30 Selettore AUX-IN XA-300

### Nota

Questo apparecchio non può essere collegato a un preamplificatore digitale o a un equalizzatore compatibile con il sistema BUS Sony.

Il design e le caratteristiche tecniche sono soggetti a modifiche senza preavviso.

# Guida alla soluzione dei problemi

Fare riferimento alla seguente lista di verifica per risolvere la maggior parte dei problemi che si potrebbero verificare nell'uso di questo apparecchio.

Prima di esaminare l'elenco che segue, verificare i collegamenti e le procedure d'uso dell'apparecchio.

## Generali

### Non viene prodotto alcun suono.

- Premere il tasto volume + per regolare il volume.
- Annullare la funzione ATT.
- Per il sistema a 2 diffusori, impostare il comando dell'attenuatore sulla posizione centrale.

### Il contenuto della memoria è stato cancellato.

- È stato premuto il tasto RESET.  
→ Reinserire i dati in memoria.
- Il cavo di alimentazione o la batteria sono stati scollegati.
- Il cavo di alimentazione non è collegato correttamente.

### Non viene emesso alcun segnale acustico.

- Il segnale acustico è disattivato (pagina 22).
- Un amplificatore di potenza opzionale è collegato e l'amplificatore incorporato non viene utilizzato.

### Il display scompare/non viene visualizzato nella relativa finestra.

- Il display scompare tenendo premuto **(OFF)**.  
→ Tenere premuto di nuovo **(OFF)** per visualizzare il display.
- Rimuovere il pannello anteriore e pulire i connettori. Per ulteriori informazioni, consultare la sezione relativa alla pulizia dei connettori (pagina 25).

### Le stazioni memorizzate e l'ora esatta sono cancellate.

#### Si è bruciato il fusibile.

### L'audio è disturbato quando la chiave di accensione è sulla posizione ON, ACC o OFF.

I cavi non sono collegati correttamente al connettore di alimentazione degli accessori dell'auto.

### L'apparecchio non riceve l'alimentazione.

- Verificare il collegamento. Se i collegamenti sono corretti, controllare il fusibile.
- L'auto è priva della posizione ACC.  
→ Premere **(SOURCE)** (o inserire un disco) per accendere l'apparecchio.

### L'apparecchio è continuamente alimentato.

L'auto è priva della posizione ACC.

### L'antenna elettrica non si estende.

L'antenna elettrica non dispone di scatola a relè.

## Riproduzione di CD/MD\*

### Non è possibile inserire un disco.

- È caricato un altro CD/MD\*.
- Il CD/MD\* è stato inserito forzatamente in senso contrario o nel modo sbagliato.

### La riproduzione non viene avviata.

- Il disco MD\* è difettoso o il CD è sporco.
- Il disco CD-R/CD-RW non è finalizzato.
- Si è tentato di riprodurre un disco CD-R/CD-RW per uso non audio.
- Alcuni dischi CD-R/CD-RW potrebbero non venire riprodotti a causa dell'apparecchiatura di registrazione utilizzata o delle condizioni del disco.

### Un disco viene espulso automaticamente.

La temperatura ambiente è superiore a 50°C.

### I tasti per le operazioni non funzionano.

#### I CD non vengono espulsi.

Premere il tasto di azzeramento.

### Il suono salta a causa di vibrazioni.

- L'apparecchio è installato con un'angolazione superiore a 60°.
- L'apparecchio non è installato in una parte stabile dell'auto.

### Il suono salta.

Il disco è sporco o difettoso.

### L'indicazione "-----" non scompare.\*

È stato attivato il modo di modifica del nome.  
→ Premere **(PTY)** (LIST) per 2 secondi.

\* solo CDX-CA680X

---

## Ricezione radiofonica

---

**Non è possibile effettuare la sintonizzazione preselezionata.**

- Memorizzare la frequenza corretta.
- Il segnale di trasmissione è troppo debole.

**Le stazioni non possono essere ricevute. Il suono è disturbato.**

- Collegare il cavo di controllo (blu) dell'antenna elettrica o il cavo di alimentazione accessori (rosso) al cavo di alimentazione di un preamplificatore di antenne per auto. (solo se l'auto dispone di antenna FM/MW/LW incorporata sul vetro posteriore/laterale.)
- Verificare il collegamento dell'antenna dell'auto.
- L'antenna dell'auto non si estende.  
→ Verificare il collegamento del cavo di controllo dell'antenna elettrica.
- Verificare la frequenza.
- Quando il modo DSO è attivato, l'audio è a volte disturbato.  
→ Impostare il modo DSO su "OFF" (pagina 24).

---

**La sintonizzazione automatica non funziona.**

- Il modo di ricerca locale è impostato su "ON".  
→ Impostarlo su "OFF" (pagina 16).
- Il segnale di trasmissione è troppo debole.  
→ Eseguire la sintonizzazione manuale.

---

**L'indicazione "ST" lampeggia.**

- Sintonizzare la frequenza in modo corretto.
- Il segnale di trasmissione è troppo debole.  
→ Impostare il modo di ricezione monofonico su "ON" (pagina 16).

---

**Un programma trasmesso in stereofonia viene ricevuto in monofonia.**

- L'apparecchio è impostato sul modo di ricezione monofonica.
- Annullare il modo di ricezione monofonica (pagina 16).
- 

---

## RDS

---

**Dopo alcuni secondi di ascolto, si avvia la ricerca.**

La stazione non è TP oppure il segnale è debole.

→ Premere più volte **(TA)** fino a quando non viene visualizzato "TA-OFF".

---

**Nessun notiziario sul traffico.**

- Attivare la funzione "TA".
- La stazione non trasmette notiziari sul traffico pur essendo una stazione TP.  
→ Sintonizzarsi su un'altra stazione.

---

**PTY visualizza "-----".**

- La stazione corrente non è una stazione RDS.
  - I dati RDS non vengono ricevuti.
-

# Indicazioni di errore

## Con questo apparecchio

### Indicazioni di errore

Le seguenti indicazioni lampeggiano per circa 5 secondi e viene emesso un segnale acustico.

#### ERROR\*1

- Il CD è sporco o è stato inserito in senso contrario.\*2  
→ Pulire il CD o inserirlo correttamente.
- Il CD non viene riprodotto per un problema non specificato.  
→ Inserire un altro CD.

#### FAILURE

I collegamenti di diffusori/amplificatori non sono corretti.

- Consultare la guida all'installazione del presente modello per verificare i collegamenti.

#### HI TEMP

- La temperatura ambiente è superiore a 50°C.  
→ Attendere fino a che la temperatura non sia scesa sotto i 50°C.

#### OFFSET

Potrebbe essersi verificato un problema interno.

- Verificare il collegamento. Se l'indicazione di errore rimane visualizzata, rivolgersi al più vicino rivenditore Sony.

## Per cambia CD/MD opzionali (solo CDX-CA680X)

### Indicazioni di errore

Le seguenti indicazioni lampeggiano per circa 5 secondi e viene emesso un segnale acustico.

#### BLANK\*1

- Non sono stati registrati brani sull'MD.\*2  
→ Riprodurre un MD contenente brani registrati.

#### ERROR\*1

- Il CD è sporco o è stato inserito in senso contrario.\*2  
→ Pulire il CD o inserirlo correttamente.
- L'MD inserito non viene riprodotto per un problema non specificato.\*2  
→ Inserire un altro MD.
- Il CD/MD non viene riprodotto per un problema non specificato.  
→ Inserire un altro CD/MD.

#### NO DISC

- Non è stato inserito alcun disco nell'unità CD/MD.  
→ Inserire un disco nell'unità CD/MD.

#### NO MAG

- Il contenitore di dischi non è inserito nell'unità CD/MD.  
→ Inserire il contenitore di dischi nell'unità CD/MD.

#### NO MUSIC

- Nel lettore CD in grado di riprodurre il formato MP3 è stato inserito un CD non musicale.  
→ Inserire un CD musicale nel lettore CD in grado di riprodurre il formato MP3.

#### NOT READY

- Il coperchio dell'apparecchio MD è aperto o gli MD non sono inseriti correttamente.  
→ Chiudere il coperchio o inserire gli MD correttamente.

#### RESET

- L'unità CD/MD non funziona per un problema non specificato.  
→ Premere il tasto RESET sull'apparecchio.

\*1 In caso di errori durante la riproduzione di un CD o di un MD, nel display non viene visualizzato il numero di disco del CD o dell'MD.

\*2 Il numero del disco che causa l'errore viene visualizzato nel display.

Se le soluzioni qui riportate non risolvono il problema, rivolgersi al più vicino rivenditore Sony.



# Welkom!

Dank u voor aankoop van deze Sony Compact Disc Player. Dit toestel biedt u tal van mogelijkheden die u nog beter kunt benutten met behulp van:

- CD TEXT informatie (verschijnt wanneer een CD TEXT disc\*<sup>1</sup> wordt afgespeeld).
- **Los verkrijgbare accessoires**  
Kaartafstandsbediening RM-X114  
Bedieningssatelliet RM-X4S

## Alleen CDX-CA680X

Los verkrijgbare CD/MD-apparatuur (wisselaars en spelers)\*<sup>2</sup>.

\*<sup>1</sup> Een CD TEXT disc is een audio CD die informatie bevat zoals discnaam, artiestennaam en tracknamen. Deze informatie wordt opgeslagen op de disc.

\*<sup>2</sup> Dit toestel werkt alleen met Sony-producten.



CLASS 1  
LASER PRODUCT

Dit label bevindt zich onderaan op het toestel.

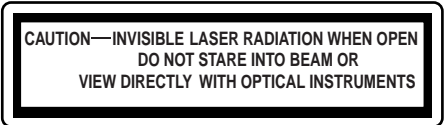

CAUTION—INVISIBLE LASER RADIATION WHEN OPEN  
DO NOT STARE INTO BEAM OR  
VIEW DIRECTLY WITH OPTICAL INSTRUMENTS

Dit label bevindt zich op het chassis van de aandrijfeenheid.



# Inhoudsopgave

Bedieningselementen . . . . .	4
Voorzorgsmaatregelen . . . . .	5
Opmerkingen over discs . . . . .	6

## Aan de slag

Instellingen wissen . . . . .	7
Het voorpaneel verwijderen . . . . .	7
Klok instellen . . . . .	8

## CD-speler CD/MD-apparatuur (los verkrijgbaar) (CDX-CA680X)

Een disc afspelen . . . . .	9
Weergave via het display . . . . .	10
Tracks herhaaldelijk afspelen — Repeat Play . . . . .	10
Tracks afspelen in willekeurige volgorde — Shuffle Play . . . . .	11
Een CD benoemen — Disc Memo* . . . . .	11
Een disc zoeken op naam — List-up* . . . . .	12

\* Functies beschikbaar met optionele CD/MD-apparatuur

## CD-speler (CDX-L580X)

Een disc afspelen . . . . .	13
Weergave-items . . . . .	13
Tracks herhaaldelijk afspelen — Repeat Play . . . . .	14
Tracks afspelen in willekeurige volgorde — Shuffle Play . . . . .	14

## Radio

Zenders automatisch opslaan — Best Tuning Memory (BTM) . . . . .	15
Opgeslagen zenders ontvangen . . . . .	15
Alleen de gewenste zenders opslaan . . . . .	16

## RDS

Overzicht van RDS . . . . .	16
Automatisch opnieuw afstemmen voor optimale ontvangst — AF (alternatieve frequenties) . . . . .	17
Verkeersinformatie beluisteren — TA (Traffic Announcement)/ TP (Traffic Programme) . . . . .	18
RDS-zenders instellen met AF- en TA-gegevens . . . . .	18
Afstemmen op zenders volgens programmatype — PTY (programmatypes) . . . . .	19
Klok automatisch instellen — CT (kloktijd) . . . . .	20

## Andere functies

De bedieningssatelliet gebruiken . . . . .	20
De balans en fader aanpassen . . . . .	22
Het geluid snel dempen . . . . .	22
Instellingen voor het geluid en het display wijzigen — Menu . . . . .	22
De equalizer instellen (EQ3) . . . . .	23
Dynamic Soundstage Organizer (DSO) instellen . . . . .	23

## Aanvullende informatie

Onderhoud . . . . .	24
Het toestel verwijderen . . . . .	25
Technische gegevens . . . . .	26
Verhelpen van storingen . . . . .	27
Foutweergave . . . . .	29

# Bedieningselementen

Raadpleeg de volgende pagina's voor meer details.

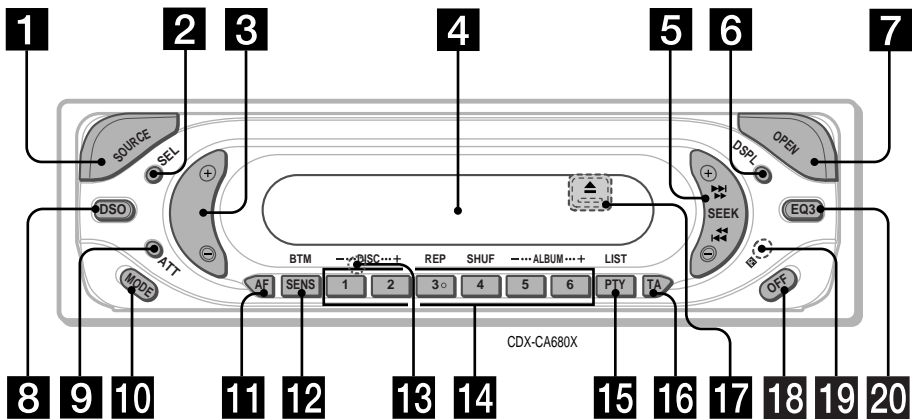

## 1 SOURCE (Aan/Radio/CD/MD\*1) toets

De bron selecteren.

## 2 SEL (selectie) toets

Items selecteren.

## 3 Volume +/- toets

## 4 Display

## 5 SEEK +/- toets

Radio:

automatisch afstemmen op zenders/  
handmatig zoeken naar zenders.

CD (MP3-bestanden\*1)/MD\*1:  
tracks overslaan/snel vooruitspoelen, een  
track achteruitspoelen.

## 6 DSPL (displaystand wijzigen) toets 8, 10, 12, 13, 16

## 7 OPEN toets 7, 9, 13

## 8 DSO toets 23

## 9 ATT (dempen) toets 22

## 10 MODE toets

De werking wijzigen.

## 11 AF toets 17, 18

## 12 SENS/BTM toets 15, 16, 18

## 13 RESET toets (aan de voorzijde van het toestel, achter het voorpaneel) 7

## 14 Cijfertoetsen

Radio:

de gewenste zenders opslaan onder de  
cijfertoetsen.

CD/MD\*1:

① : DISC -\*1 9

② : DISC +\*1 9

③ : REP 10

④ : SHUF 11

MP3 bestanden\*1:

⑤ : ALBUM - 9

⑥ : ALBUM + 9

## 15 PTY (programmatype) /LIST\*1 toets

11, 12, 19

## 16 TA toets 18

## 17 ▲ (uitwerpen) toets (aan de voorzijde van het toestel, achter het voorpaneel) 9

## 18 OFF (Stop/Uit) toets\*2 7, 9, 13

## 19 Ontvanger voor de kaartafstandsbediening

## 20 EQ3 toets 23

\*1 Alleen CDX-CA680X

\*2 **Waarschuwing bij het monteren in een auto waarvan het contactslot geen ACC (accessory) positie heeft**

Als de motor is uitgeschakeld, moet u op **OFF** drukken en deze toets ingedrukt houden tot de weergave verdwijnt.

Als u dit niet doet, wordt de weergave niet uitgeschakeld en raakt de batterij uitgeput.

## Kaartafstandsbediening RM-X114 (los verkrijgbaar)

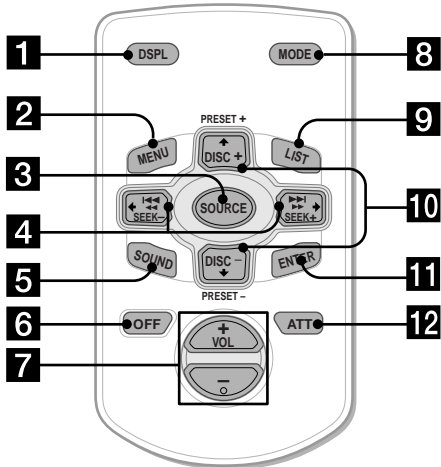

De overeenkomstige toetsen op de kaartafstandsbediening bedienen dezelfde functies als die op het toestel.

- 1 DSPL toets
- 2 MENU toets\*1
- 3 SOURCE toets
- 4 SEEK (←/→) toetsen
- 5 SOUND toets
- 6 OFF toets
- 7 VOL (+/-) toetsen
- 8 MODE toets
- 9 LIST toets\*2
- 10 DISC\*2 (↑/↓) toetsen
- 11 ENTER toets
- 12 ATT toets

\*1 Niet beschikbaar op dit toestel

\*2 Niet beschikbaar op de CDX-L580X

### Opmerking

Als u de weergave hebt uitgeschakeld door op **OFF** te drukken, kan het toestel niet worden bediend met de kaartafstandsbediening tenzij er eerst op **SOURCE** op het toestel wordt gedrukt of een disc wordt geplaatst om het toestel in te schakelen.

### Tip

Zie "De lithiumbatterij vervangen" voor meer informatie over het vervangen van de batterijen (pagina 24).

## Voorzorgsmaatregelen

- Wanneer uw auto in de volle zon heeft gestaan, moet u eerst het toestel laten afkoelen voordat u het gaat gebruiken.
- Een elektrisch bediende antenne schuift automatisch uit wanneer het toestel wordt aangezet.
- Maak tijdens het rijden geen gebruik van de CUSTOM FILE functie of andere functies die uw aandacht van de weg kunnen afleiden.

Met alle vragen of problemen met betrekking tot dit toestel die niet aan bod komen in deze gebruiksaanwijzing, kunt u terecht bij uw Sony handelaar.

### Condensvorming

Op een regenachtige dag of in een zeer vochtige omgeving kan vocht condenseren op de lenzen in het toestel. Als dit gebeurt, werkt het toestel wellicht niet correct. Verwijder in dit geval de disc en wacht ongeveer een uur tot alle condensvocht is verdampt.

### Optimale geluidskwaliteit behouden

Let op dat u geen drankjes op het toestel of de discs morst.

## Opmerkingen over discs

- Raak het oppervlak van de disc niet aan om deze schoon te houden. Pak de disc vast bij de rand.
- Bewaar de discs in hun doosje of discmagazijn wanneer u deze niet gebruikt. Stel de discs niet bloot aan hitte en hoge temperaturen. Laat deze niet achter in geparkeerde auto's of op het dashboard of de hoedenplank.

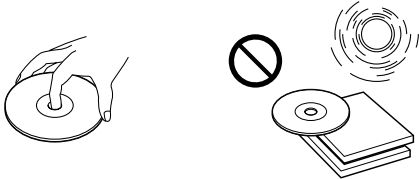

- Plak geen labels op discs en gebruik geen discs met kleverige inkt en resten. Dergelijke discs kunnen stoppen met draaien, waardoor de werking wordt verstoord of de disc kan worden beschadigd.

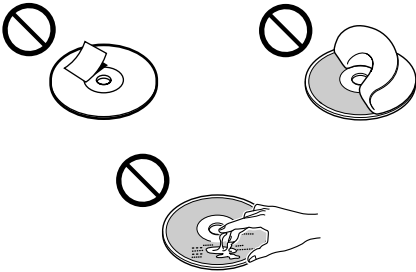

- Gebruik geen discs waarop stickers zijn gekleefd. Als u dergelijke discs toch gebruikt, kan dat leiden tot:
  - het niet uitwerpen van een disc (doordat een sticker losraakt en het uitwerpmechanisme blokkeert).
  - het niet correct lezen van audiogegevens (bijvoorbeeld geluid verspringt of wordt niet weergegeven) doordat de sticker onder invloed van de warmte krimpt en de disc kromtrekt.
- Discs met afwijkende vormen (bijvoorbeeld hart, vierkant, ster) kunnen niet met dit toestel worden afgespeeld. Als u dit toch doet, kan het toestel worden beschadigd. Gebruik dergelijke discs niet.
- U kunt geen 8 cm CD's afspelen.

- Maak discs voor het afspelen schoon met een in de handel verkrijgbare doek. Veeg elke disc van binnen naar buiten schoon. Gebruik geen oplosmiddelen, zoals benzine, thinner en in de handel verkrijgbare reinigingsmiddelen, of antistatische sprays voor grammofonplaten.

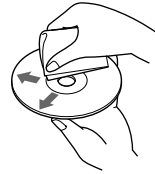

## Opmerkingen over CD-R/CD-RW discs

- Audio CD-R's (opneembare CD's)/CD-RW's (herschrijfbaar CD's) kunnen met dit toestel worden afgespeeld. Audio CD-R's/CD-RW's zijn hieraan te herkennen.



Dit geeft aan dat een disc niet geschikt is voor audiotoepassingen.



- Sommige CD-R's/CD-RW's (afhankelijk van de opname-apparatuur of de staat van de disc) kunnen niet met dit toestel worden afgespeeld.
- U kunt geen CD-R/CD-RW afspelen die niet is gefinaliseerd\*.

\* *Proces dat nodig is om een opgenomen CD-R/CD-RW disc af te spelen met een CD-speler.*

# Aan de slag

## Instellingen wissen

Voor u het toestel voor het eerst in gebruik neemt of na het vervangen van de autobatterij of het wijzigen van de aansluitingen, dient u de instellingen van het toestel te wissen. Verwijder het voorpaneel en druk met een puntig voorwerp, zoals een balpen, op de RESET toets.

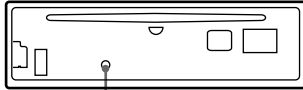

RESET toets

### Opmerking

Als u op de RESET toets drukt, worden de klokinstelling en bepaalde geheugenfuncties gewist.

## Het voorpaneel verwijderen

Het voorpaneel van dit toestel kan worden verwijderd ter beveiliging tegen diefstal.

### Waarschuwingstoon

Wanneer u het contact in de stand OFF zet zonder het voorpaneel te verwijderen, hoort u de waarschuwingstoon enkele seconden.

Als u een los verkrijgbare versterker aansluit en niet de ingebouwde versterker gebruikt, wordt de pieptoon uitgeschakeld.

### 1 Druk op **OFF** \*.

CD/MD-weergave of radio-ontvangst stopt (sleutelverlichting en display blijven aan).

\* Als de auto niet is voorzien van een contactslot met ACC positie, moet u het toestel uitschakelen door op **OFF** te drukken totdat de weergave verdwijnt. Zo voorkomt u dat de accu uitgeput raakt.

### 2 Druk op **OPEN** en schuif het voorpaneel naar rechts. Trek de linkerzijde van het voorpaneel voorzichtig naar u toe.

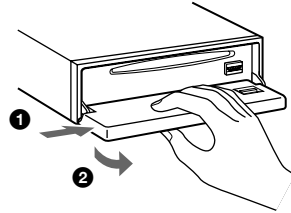

### Opmerkingen

- Als u het voorpaneel losmaakt terwijl het toestel nog aan staat, wordt het automatisch uitgeschakeld om te voorkomen dat de luidsprekers worden beschadigd.
- Druk niet te hard op het voorpaneel en het display.
- Stel het voorpaneel niet bloot aan hitte, hoge temperaturen of vocht. Laat het niet achter in een geparkeerde auto of op het dashboard of de hoedenplank.

### Tip

Neem het voorpaneel mee in het bijgeleverde beschermhoes.

vervolg op volgende pagina →

## Het voorpaneel bevestigen

Plaats gat **A** van het voorpaneel op de stift **B** van het toestel en druk zachtjes op de linkerkant. Druk op **(SOURCE)** op het toestel (of plaats een CD) om het toestel in te schakelen.

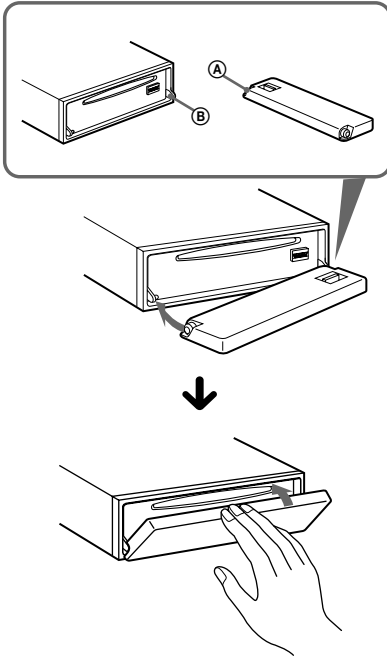

### Opmerking

Plaats niets op de binnenkant van het voorpaneel.

## Klok instellen

De digitale klok werkt met het 24-uurssysteem.

Voorbeeld: De klok instellen op 10:08

- 1 Druk 2 seconden op **(DSPL)**.**  
De uren knipperen.



- 1 Druk op de volumetoets +/- om het uur in te stellen.**
- 2 Druk op **(SEL)**.**  
De minuten knipperen.
- 3 Druk op de volumetoets +/- om de minuut in te stellen.**

- 2 Druk op **(DSPL)**.**



De klok begint te lopen. Na het instellen van de klok keert het display terug naar de normale weergavestand.

### Tip

U kunt de klok automatisch instellen met de RDS-functie (pagina 20).

# CD-speler

## CD/MD-apparatuur (los verkrijgbaar)

### (CDX-CA680X)

Met dit toestel kunt u niet alleen CD's afspelen, maar kunt u ook externe CD/MD-apparatuur, zoals CD's met MP3-functie, bedienen. Als u los verkrijgbare MP3-compatibele CD-apparatuur (zoals MP3 CD-wisselaar) aansluit, kunt u gecomprimeerde MP3-audiobestanden goed afspelen.

#### Opmerking

Wanneer u los verkrijgbare (MP3-compatibele) CD-apparatuur met CD TEXT functie aansluit, verschijnt de CD TEXT informatie in het display wanneer u een CD TEXT disc afspeelt.

## Een disc afspelen

(Met dit toestel)

- 1 Druk op **(OPEN)** en plaats de disc (met het label omhoog).

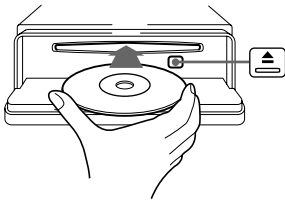

- 2 Sluit het voorpaneel.

Het afspelen begint automatisch.

Als er al een disc is geplaatst, drukt u herhaaldelijk op **(SOURCE)** tot "CD" verschijnt om het afspelen te starten.

Om	Druk op
De weergave te stoppen	<b>(OFF)</b>
De disc uit te werpen	<b>(OPEN)</b> en vervolgens op <b>▲</b>
Tracks over te slaan	<b>(SEEK)</b> (-/+)
- Automatic Music Sensor	[ <b>◀▶</b> ] (één keer voor elke track)
Snel vooruit/achteruit te spoelen	<b>(SEEK)</b> (-/+)
- Manual Search	[ <b>◀▶</b> ] (tot gewenst punt)

#### Opmerkingen

- Tijdens de eerste/laatste track op de disc wordt afgespeeld, als op **(SEEK)** (+) of **(SEEK)** (-) wordt gedrukt, verspringt de weergave naar de laatste/eerste track van de disc.
- Na de laatste track op de disc begint de weergave opnieuw vanaf de eerste track.

(Met los verkrijgbare apparatuur)

- 1 Druk herhaaldelijk op **(SOURCE)** om "CD" of "MD (MS\*)" te selecteren.
- 2 Druk herhaaldelijk op **(MODE)** tot het gewenste toestel verschijnt. De weergave begint.

Om	Druk op
Discs over te slaan	<b>(1)</b> (DISC-) of
- Discselectie	<b>(2)</b> (DISC+)
	[één keer voor elke disc]
Albums over te slaan*2	<b>(5)</b> (ALBUM-) of
	<b>(6)</b> (ALBUM+)
- Albumselectie	[tot gewenst punt]

\*1 MS: MG Memory Stick System-up Player MGS-X1

\*2 Alleen beschikbaar bij het afspelen van een MP3-bestand.

Albums zijn mappen op een CD die MP3-bestanden bevat.

#### Let op bij aansluiting van MGS-X1 en MD-apparatuur

Dit toestel herkent de MGS-X1 als MD-apparatuur.

- Als u met MGS-X1 wilt afspelen, drukt u op **(SOURCE)** om "MS" of "MD" te selecteren. Verschijnt MS in het brondisplay, dan begint MGS-X1 met afspelen. Als "MD" verschijnt in het brondisplay, moet u op **(MODE)** drukken om "MS" te selecteren om het afspelen te starten.
- Als u met een MD-apparaat wilt afspelen, drukt u op **(SOURCE)** om "MD" of "MS" te selecteren. Verschijnt het gewenste MD-apparaat in het brondisplay, dan begint het apparaat met afspelen. Als "MS" of een ander MD-apparaat verschijnt in het brondisplay, moet u op **(MODE)** drukken om het gewenste MD-apparaat te selecteren om het afspelen te starten.

#### Opmerkingen bij aansluiting van MP3-compatibele CD-apparatuur

- Als een disc zonder MP3-bestanden (tracks) wordt geplaatst, verschijnt "NO MUSIC" in het display en wordt de volgende disc afgespeeld.
- Voordat een track wordt afgespeeld, leest dit apparaat de track- en albumgegevens op de disc. Afhankelijk van de trackstructuur kan dit meer dan een minuut duren. Tijdens het lezen wordt "READ" weergegeven. Wacht tot het afspelen automatisch wordt gestart wanneer het lezen is voltooid.

#### Opmerking

Wanneer los verkrijgbare apparatuur is aangesloten, gaat de weergave door op de los verkrijgbare CD/MD-apparatuur.

## Weergave via het display

Bij het wijzigen van disc/album/track verschijnt een geregistreerde titel\*1 van de nieuwe disc/track of het nieuwe album automatisch (Als de Scroll functie "AAN" (ON) staat, rollen namen van meer dan 8 tekens in het display (pagina 22)).

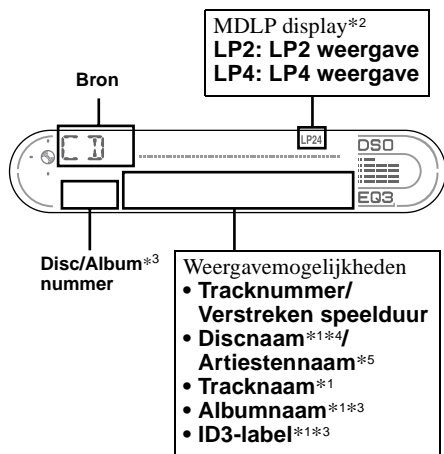

## Tracks herhaaldelijk afspelen

### — Repeat Play

De disc in het hoofdtoestel herhaalt een track, het hele album of de hele disc wanneer deze is afgelopen. Voor herhaaldelijk afspelen kunt u de volgende opties selecteren:

- REP-TRACK — een track herhalen.
- REP-ALBM\*1 — een album herhalen.
- REP-DISC\*2 — een disc herhalen.

\*1 Alleen beschikbaar bij het afspelen van een MP3-bestand.

\*2 Alleen beschikbaar wanneer los verkrijgbare CD/MD-apparatuur is aangesloten.

**Druk tijdens de weergave herhaaldelijk op (3) (REP) tot de gewenste instelling verschijnt in het display.**  
Repeat Play start.

Als u wilt terugkeren naar de normale weergavestand, selecteert u "REP-OFF".

Om	Druk op
De weergave via het display te wijzigen	(DSPL)
Het display te laten rollen	(SEL) en (3) tegelijkertijd

\*1 Als u op (DSPL) drukt, verschijnt "NO NAME" als er geen geregistreerde naam is die kan worden weergegeven.

\*2 Alleen beschikbaar wanneer los verkrijgbare MD-apparatuur met MDLP-functie is aangesloten en een MDLP-disc wordt afgespeeld.

\*3 Alleen beschikbaar bij het afspelen van een MP3-bestand.

\*4 Als de disc is benoemd met dit apparaat via de CUSTOM FILE functie, verschijnt Disc Memo bij voorkeur.

\*5 Alleen voor CD TEXT discs met de artiestennaam.

### Opmerkingen

- Bepaalde tekens kunnen niet worden weergegeven. Tekens en symbolen die niet kunnen worden weergegeven, verschijnen als "\*".
- Bij sommige CD TEXT discs of ID3-labels met zeer veel tekens kan de informatie niet rollen.
- Dit toestel kan de artiestennaam voor elke track van een CD TEXT disc of album niet weergeven.

### Tip

Als A.SCRL(Auto Scroll) is uitgeschakeld (OFF) en de disc-/album-/tracknaam wordt gewijzigd, rolt de disc-/album-/tracknaam of ID3-label niet.



# Tracks afspelen in willekeurige volgorde

## — Shuffle Play

U kunt kiezen uit:

- SHUF-ALBM\*<sup>1</sup> — de MP3-bestanden op een album in het huidige los verkrijgbare CD-apparaat afspelen in willekeurige volgorde met de MP3-functie.
- SHUF-DISC — de tracks op de huidige disc in willekeurige volgorde afspelen.
- SHUF-CHGR\*<sup>2</sup> — de tracks in het huidige los verkrijgbare CD/MD-apparaat afspelen in willekeurige volgorde.
- SHUF-ALL\*<sup>3</sup> — alle tracks op de aangesloten CD/MD-apparaat (waaronder dit toestel) afspelen in willekeurige volgorde.

\*1 Alleen beschikbaar bij het afspelen van een MP3-bestand.

\*2 Alleen beschikbaar wanneer los verkrijgbare CD/MD-apparaat is aangesloten.

\*3 Alleen beschikbaar wanneer één of meer los verkrijgbare CD-apparaten of twee of meer los verkrijgbare MD-apparaten zijn aangesloten.

**Druk tijdens de weergave herhaaldelijk op (4) (SHUF) tot de gewenste instelling verschijnt in het display.**  
Shuffle Play start.

Als u wilt terugkeren naar de normale weergavestand, selecteert u "SHUF-OFF".

### Opmerking

"SHUF-ALL" werkt niet met een combinatie van CD-apparaten en MD-apparaten.

# Een CD benoemen

— Disc Memo (voor CD-apparaat met CUSTOM FILE functie)

U kunt elke disc een eigen naam geven (Disc Memo). Een discnaam mag uit maximaal 8 tekens bestaan. Een benoemde CD kunt u zoeken op naam (pagina 12).

**1 Start de weergave van de disc die u in een CD-apparaat met de CUSTOM FILE functie wilt benoemen.**

**2 Druk 2 seconden op (PTY) (LIST).**

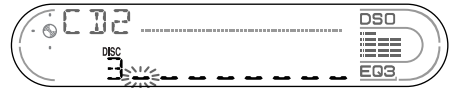

Het toestel herhaalt de disc tijdens de benoemingsprocedure.

**3 Voer de tekens in.**

**1 Druk op de volumetoets +/- om het gewenste teken te selecteren.**

A ↔ B ↔ C ... ↔ 0 ↔ 1 ↔ 2 ...  
↔ + ↔ - ↔ \* ... ↔ - \*1 ↔ A

\*1 (spatie)

**2 Druk op (SEL) als u het gewenste teken hebt gevonden.**

Het volgende teken knippert.

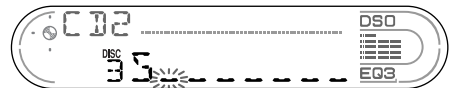

**3 Herhaal stap 1 en 2 om de volledige naam in te voeren.**

**4 Als u wilt terugkeren naar de normale weergavestand, drukt u 2 seconden op (PTY) (LIST).**

vervolg op volgende pagina →

## Tips

- Overschrijf de naam of voer "—" in om een naam te corrigeren of te wissen.
- U kunt CD's benoemen met een toestel zonder CUSTOM FILE functie als dit toestel is aangesloten met een CD-apparaat dat wel met deze functie is uitgerust. De Disc Memo wordt opgeslagen in het geheugen van het CD-apparaat met de CUSTOM FILE functie.

## Opmerking

REP-TRACK/SHUF weergave wordt onderbroken tot Name Edit is voltooid.

## Disc Memo bekijken

Disc Memo heeft bij weergave via het display altijd voorrang op oorspronkelijke CD TEXT informatie.

Om	Druk op
Informatie te bekijken	(DSPL) tijdens het afspelen van een CD/CD TEXT disc

## Tip

Andere items kunnen worden weergegeven (pagina 10).

## Disc Memo wissen

- 1 Druk herhaaldelijk op (SOURCE) om "CD" te kiezen.
- 2 Druk herhaaldelijk op (MODE) om de CD-apparaat te selecteren waarop de Disc Memo is opgeslagen.
- 3 Druk 2 seconden op (PTY) (LIST).
- 4 Druk 2 seconden op (DSPL). De opgeslagen namen verschijnen.
- 5 Druk herhaaldelijk op de volumetoets +/- om de discnaam te selecteren die u wilt wissen.
- 6 Druk 2 seconden op (SEL). De naam wordt gewist. Herhaal stap 5 en 6 om andere namen te wissen.
- 7 Druk 2 seconden op (PTY) (LIST). Het apparaat keert terug naar de normale weergavestand.

## Opmerkingen

- Wanneer de Disc Memo voor een CD TEXT disc wordt gewist, verschijnt de oorspronkelijke CD TEXT informatie.
- Als u de Disc Memo die u wilt wissen, niet kunt vinden, moet u proberen een ander CD-apparaat te selecteren in stap 2.
- Als u de Disc Memo al volledig hebt gewist, keert het toestel in stap 4 terug naar normale CD-weergavestand.

## Een disc zoeken op naam

— List-up (voor CD-apparaat met CD TEXT/CUSTOM FILE functie of MD-apparaat)

U kunt deze functie gebruiken voor discs waaraan een eigen naam is toegewezen\* 1 of voor CD TEXT discs\* 2.

\*1 Een disc zoeken aan de hand van de eigen naam: als u een naam toewijst aan een CD (pagina 11) of MD.

\*2 Discs zoeken aan de hand van CD TEXT informatie: als u een CD TEXT disc afspeelt op een CD-apparaat met de CD TEXT functie.

## 1 Druk even op (PTY) (LIST).

De naam die aan de huidige disc is toegewezen, verschijnt in het display.



## 2 Druk herhaaldelijk op (PTY) (LIST) tot u de gewenste disc hebt gevonden.

## 3 Druk op (SEEK) (+) of (SEEK) (-) om de disc af te spelen.

## Opmerkingen

- Als de discnaam 5 seconden is weergegeven, keert het display terug naar de normale weergavestand.
- De tracknamen worden niet weergegeven tijdens MD-weergave.
- Als er geen discs in het magazijn zijn geplaatst, verschijnt "NO DISC" in het display.
- Als geen eigen naam is toegewezen aan een disc, verschijnt "NO NAME" in het display.
- Als de discinformatie niet is gelezen door het apparaat, verschijnt "NOT READ" in het display. Als u de disc wilt laden, drukt u eerst op de cijfertoets en vervolgens selecteert u de disc die niet is geladen.
- De gegevens verschijnen alleen in hoofdletters. Er zijn ook bepaalde letters die niet kunnen worden weergegeven (tijdens MD-weergave).

# CD-speler (CDX-L580X)

## Een disc afspelen

- 1** Druk op **(OPEN)** en plaats de disc (met het label omhoog).

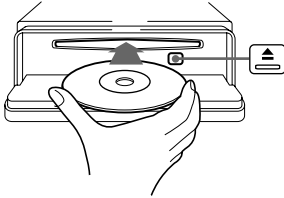

- 2** Sluit het voorpaneel.

Het afspelen begint automatisch.

Als er al een disc is geplaatst, drukt u herhaaldelijk op **(SOURCE)** tot "CD" verschijnt om het afspelen te starten.

Om	Druk op
De weergave te stoppen	<b>(OFF)</b>
De disc uit te werpen	<b>(OPEN)</b> en vervolgens op <b>▲</b>
Tracks over te slaan	<b>(SEEK)</b> (-/+) <b>(◀▶)</b>
- Automatic Music Sensor	[één keer voor elke track]
Snel vooruit/achteruit te spoelen	<b>(SEEK)</b> (-/+) <b>(◀▶)</b>
- Manual Search	[tot gewenst punt]

### Opmerkingen

- Terwijl de eerste/laatste track op de disc wordt afgespeeld, als op **(SEEK)** (+) of **(SEEK)** (-) wordt gedrukt, verspringt de weergave naar de laatste/eerste track van de disc.
- Na de laatste track op de disc begint de weergave opnieuw vanaf de eerste track.

## Weergave-items

Bij het wijzigen van de track verschijnt een geregistreerde titel\* van de nieuwe track automatisch (Als de Auto Scroll functie "AAN" staat, rollen namen van meer dan 8 tekens in het display (pagina 22)).

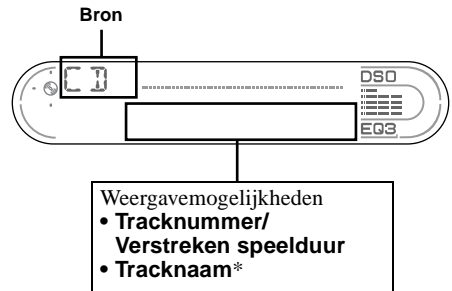

Om	Druk op
De weergave via het display te wijzigen	<b>(DSPL)</b>
Het display laten rollen	<b>(SEL)</b> en <b>(3)</b> tegelijkertijd

\* Als u op **(DSPL)**, verschijnt "NO NAME" als er geen geregistreerde naam is die kan worden weergegeven.

### Opmerkingen

- Bepaalde tekens kunnen niet worden weergegeven. Tekens en symbolen die niet kunnen worden weergegeven, verschijnen als "\*".
- Bij sommige CD TEXT discs met zeer veel tekens kan de informatie niet rollen.
- Dit toestel kan de artiestennaam voor elke track van een CD TEXT disc niet weergeven.

### Tip

Als A.SCRL (Auto Scroll) is uitgeschakeld (OFF) en de disc-/tracknaam wordt gewijzigd, rolt de disc-/tracknaam niet.

---

## Tracks herhaaldelijk afspelen

### — Repeat Play

De huidige track wordt herhaald als deze is afgelopen.

**Druk tijdens het afspelen herhaaldelijk op  (REP) tot “REP-TRACK” verschijnt in het display.**

Repeat Play start.

Als u wilt terugkeren naar de normale weergavestand, selecteert u “REP-OFF”.

---

## Tracks afspelen in willekeurige volgorde

### — Shuffle Play

U kunt de tracks op de huidige disc in willekeurige volgorde afspelen.

**Druk tijdens het afspelen herhaaldelijk op  (SHUF) tot “SHUF-DISC” verschijnt in het display.**

Shuffle Play start.

Als u wilt terugkeren naar de normale weergavestand, selecteert u “SHUF-OFF”.

# Radio

Er kunnen maximaal 6 zenders per band (FM1, FM2, FM3, MW en LW) worden opgeslagen.

## Let op

Maak bij het afstemmen tijdens het rijden gebruik van Best Tuning Memory om ongevallen te vermijden.

# Zenders automatisch opslaan

## — Best Tuning Memory (BTM)

Deze functie selecteert de zenders met de sterkste signalen in de gekozen golfband en slaat deze op in volgorde van frequentie.

- 1 Druk herhaaldelijk op **(SOURCE)** om de radio te selecteren.
- 2 Druk herhaaldelijk op **(MODE)** om de golfband te selecteren.
- 3 Druk 2 seconden op **(SENS)** (BTM). Het toestel slaat de zenders in de volgorde van frequentie op onder de cijfertoetsen. Er weerklinkt een pieptoon wanneer de instelling is opgeslagen.

## Opmerkingen

- Als er slechts enkele zenders kunnen worden ontvangen wegens zwakke signalen, behouden een aantal cijfertoetsen de vorige instellingen.
- Wanneer een nummer in het display wordt weergegeven, worden zenders opgeslagen vanaf de zender die momenteel wordt weergegeven.

# Opgeslagen zenders ontvangen

- 1 Druk herhaaldelijk op **(SOURCE)** om de radio te selecteren.
- 2 Druk herhaaldelijk op **(MODE)** om de golfband te selecteren.
- 3 Druk op de cijfertoets (**(1)** tot en met **(6)**) waaronder de gewenste zender is opgeslagen.

## Als u niet kunt afstemmen op een voorkeuzezender

### — Automatisch afstemmen/Local Seek Mode

#### Automatisch afstemmen:

Druk op **(SEEK (+))** of **(SEEK (-))** om de zender te zoeken.

Het zoeken stopt zodra een zender wordt ontvangen. Herhaal de bewerking tot de gewenste zender wordt ontvangen.

#### Local Seek Mode:

Als het zoeken tijdens automatisch afstemmen te vaak wordt gestopt, drukt u herhaaldelijk op **(SENS)** (BTM) tot "LOCAL-ON" verschijnt.

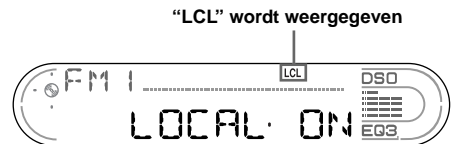

Er wordt alleen afgestemd op zenders met relatief sterke signalen.

Als u de lokale zoekfunctie wilt annuleren, selecteert u "LOCAL-OFF".

#### Tip

Als u de frequentie weet van de zender waarnaar u wilt luisteren, houdt u **(SEEK (+))** of **(SEEK (-))** ingedrukt om de frequentie bij benadering te zoeken. Vervolgens drukt u herhaaldelijk op **(SEEK (+))** of **(SEEK (-))** om nauwkeurig af te stemmen op de gewenste frequentie (handmatig afstemmen).

vervolg op volgende pagina →

## Bij slechte FM stereo-ontvangst

— Monostand

Druk tijdens radio-ontvangst herhaaldelijk op **(SENS)** (BTM) tot “MONO-ON” verschijnt.

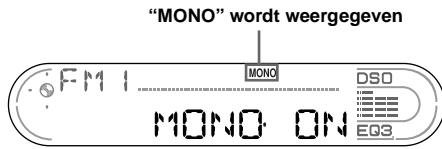

Het geluid verbetert, maar wordt mono (“ST” verdwijnt).

Als u wilt terugkeren naar de normale radio-ontvangststand, selecteert u “MONO-OFF”.

### Tip

Als FM-uitzendingen moeilijk hoorbaar zijn, stelt u DSO in op OFF (pagina 23).

## Alleen de gewenste zenders opslaan

U kunt de gewenste zenders handmatig opslaan onder een cijfertoets.

- 1 Druk herhaaldelijk op **(SOURCE)** om de radio te selecteren.
- 2 Druk herhaaldelijk op **(MODE)** om de golfband te selecteren.
- 3 Druk op **(SEEK)** (+) of **(SEEK)** (–) om af te stemmen op de zender die u wilt opslaan.
- 4 Druk 2 seconden op de gewenste cijfertoets (1 tot en met 6) tot “MEM” verschijnt.

De aanduiding voor de cijfertoets verschijnt in het display.

### Opmerking

Als u een andere zender opslaat onder dezelfde cijfertoets, wordt de eerder opgeslagen zender gewist.

## RDS

### Overzicht van RDS

FM-zenders met de Radio Data System (RDS) service verzenden onwaarneembare digitale informatie mee met het gewone radioprogrammasignaal. Bij ontvangst van een RDS-zender verschijnt een van de volgende items.

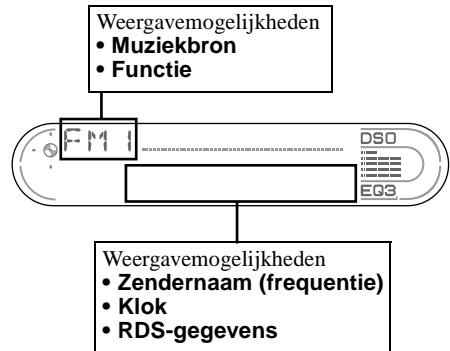

Om	Druk op
Te schakelen tussen klok en zendernaam	<b>(DSPL)</b>

### RDS-diensten

RDS biedt tal van interessante mogelijkheden, zoals:

- **Automatisch opnieuw afstemmen** op een programma. Dit is vooral handig tijdens lange ritten. — AF → pagina 17
- **Verkeersinformatie** ontvangen, zelfs tijdens het beluisteren van andere programma's/bronnen. — TA → pagina 18
- Zenders selecteren volgens **programmatype**. — PTY → pagina 19
- Automatische **klokinstelling**. — CT → pagina 20

### Opmerkingen

- In bepaalde landen of gebieden zijn wellicht niet alle RDS-functies beschikbaar.
- RDS functioneert wellicht niet goed als het ontvangstsignaal zwak is, of als de zender waarop u hebt afgestemd, geen RDS-gegevens uitzendt.

# Automatisch opnieuw afstemmen voor optimale ontvangst

## — AF (alternatieve frequenties)

Met de AF functie stemt de radio altijd af op het sterkste signaal van de zender die u beluistert.

Frequenties worden automatisch gekozen.

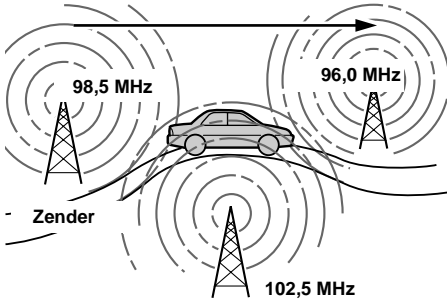

**1** Selecteer een FM-zender (pagina 15).

**2** Druk herhaaldelijk op **(AF)** tot “AF-ON” verschijnt.

Het toestel begint te zoeken naar een alternatieve zender met een sterker signaal in hetzelfde netwerk.

Als “NO AF” knippert, heeft de zender waarop momenteel is afgestemd, geen alternatieve frequentie.

### Opmerkingen

- Als u de functie wilt in- of uitschakelen tijdens het afspelen van een CD, drukt u op **(AF)**.
- Als er geen alternatieve frequentie beschikbaar is in het gebied waar u zich bevindt of als u geen andere frequentie wilt zoeken, moet u de AF functie uitschakelen door “AF-OFF” te selecteren.

## Voor zenders zonder alternatieve frequenties

Druk op **(SEEK)** (+) of **(SEEK)** (–) terwijl de zendernaam knippert (binnen 8 seconden).

Het toestel begint te zoeken naar een andere frequentie met dezelfde PI-gegevens (Programme Identification). “PI Seek” verschijnt.

Als het toestel niet dezelfde PI-gegevens kan vinden, keert het terug naar de vorige frequentie.

## Een regionaal programma beluisteren

Als de AF functie is ingeschakeld: de fabrieksinstelling van het toestel beperkt ontvangst tot een bepaalde regio, zodat u niet kunt overschakelen naar een andere regionale zender met een sterkere frequentie.

Als u het ontvangstgebied van dit regionale programma verlaat of als u de AF functie volledig wilt gebruiken, drukt u 2 seconden op **(AF)** tot “REG-OFF” verschijnt.

### Opmerking

Deze functie werkt niet in Groot-Brittannië en bepaalde andere gebieden.

## Local Link functie (alleen Groot-Brittannië)

Met deze functie kunt u andere lokale zenders in het gebied selecteren, ook al zijn deze niet opgeslagen onder de cijfertoetsen.

**1** Druk op de cijfertoets **(1)** tot en met **(6)** waaronder een lokale zender is opgeslagen.

**2** Druk binnen 5 seconden nogmaals op de cijfertoets van de lokale zender.

**3** Herhaal dit tot de gewenste zender wordt ontvangen.

## Verkeersinformatie beluisteren

— TA (Traffic Announcement)/TP (Traffic Programme)

Als u TA en TP inschakelt, kunt u automatisch afstemmen op een FM-zender die verkeersinformatie uitzendt. Deze instellingen werken ongeacht het huidige FM-programma of de huidige bron (CD/MD\*). Het toestel schakelt weer over naar de oorspronkelijke bron als de informatie is afgelopen.

\* Alleen CDX-CA680X

**Druk herhaaldelijk op **(TA)** tot “TA-ON” verschijnt.**

Het toestel begint te zoeken naar zenders die verkeersinformatie uitzenden.

Met “TP” wordt de ontvangst van dergelijke zenders aangegeven en “TA” knippert tijdens de ontvangst van verkeersinformatie. Het toestel blijft zoeken naar beschikbare zenders met TP als “NO TP” wordt aangegeven.

Als u alle verkeersinformatie wilt annuleren, selecteert u “TA-OFF”.

Om	Druk op
Het huidige verkeersbericht te annuleren	<b>(TA)</b>

### Tip

U kunt de huidige informatie ook annuleren door op **(SOURCE)** of **(MODE)** te drukken.

## Het volume van verkeersinformatie vooraf instellen

U kunt het volume van de verkeersinformatie vooraf instellen, zodat u geen enkel bericht mist.

**1 Druk op de volumetoets +/- om het gewenste volume in te stellen.**

**2 Druk 2 seconden op **(TA)**.**

“TA” verschijnt en de instelling wordt opgeslagen.

## Noodberichten ontvangen

Als AF of TA is ingeschakeld, schakelt het toestel over naar noodberichten als deze worden uitgezonden wanneer u naar een FM-zender of CD/MD\* luistert.

\* Alleen CDX-CA680X

## RDS-zenders instellen met AF- en TA-gegevens

Als u RDS-zenders vooraf instelt, slaat het toestel de AF/TA instelling (aan/uit) en de frequentie voor elke zender op. U kunt een verschillende instelling (voor AF, TA of beide) selecteren voor afzonderlijke voorkeuzezenders of dezelfde instelling voor alle voorkeuzezenders. Als u voorkeuzezenders met “AF-ON” vooraf instelt, slaat het toestel automatisch zenders met het sterkte radiosignaal op.

### Alle voorkeuzezenders op dezelfde wijze instellen

**1 Selecteer een FM-band (pagina 15).**

**2 Druk op **(AF)** en/of **(TA)** om “AF-ON” en/of “TA-ON” te selecteren.**

Als u “AF-OFF” en “TA-OFF” selecteert, is dit van toepassing op niet-RDS-zenders en RDS-zenders.

**3 Druk op **(SENS)** (BTM) tot “BTM” gaat knipperen.**

### Voor elke voorkeuzezender een andere instelling opgeven

**1 Selecteer een FM-band en stem af op de gewenste zender (pagina 15).**

**2 Druk op **(AF)** en/of **(TA)** om “AF-ON” en/of “TA-ON” te selecteren.**

**3 Druk op de gewenste cijfertoets (**1**) tot en met (**6**) tot “MEM” verschijnt.**

Herhaal vanaf stap 1 om andere zenders op te slaan.

### Opmerking

Als u de AF/TA-instelling wilt wijzigen wanneer u een CD afspeelt, moet u op **(AF)** of **(TA)** drukken.



# Afstemmen op zenders volgens programmatype

— PTY (programmatypes)

U kunt afstemmen op een zender door het programmatype te selecteren dat u wilt beluisteren.

Programmatypes	Display
Nieuws	NEWS
Actualiteiten	AFFAIRS
Informatie	INFO
Sport	SPORT
Educatieve programma's	EDUCATE
Toneel	DRAMA
Cultuur	CULTURE
Wetenschap	SCIENCE
Diversen	VARIED
Populaire muziek	POP M
Rock-muziek	ROCK M
Easy Listening	EASY M
Licht klassiek	LIGHT M
Klassiek	CLASSICS
Ander type muziek	OTHER M
Weerberichten	WEATHER
Financiën	FINANCE
Kinderprogramma's	CHILDREN
Sociale zaken	SOCIAL A
Religie	RELIGION
Phone In	PHONE IN
Reizen	TRAVEL
Ontspanning	LEISURE
Jazz-muziek	JAZZ
Country-muziek	COUNTRY
Nationale muziek	NATION M
Oldies	OLDIES
Folk-muziek	FOLK M
Documentaires	DOCUMENT

## Opmerking

U kunt deze functie niet gebruiken in een aantal landen waar geen gegevens over PTY beschikbaar zijn.

## 1 Druk op (PTY) (LIST) tijdens FM-ontvangst.



De naam van het huidige programmatype verschijnt als de zender PTY gegevens uitzendt.

“-----” verschijnt als de ontvangen zender geen RDS-zender is of als de RDS-gegevens niet worden ontvangen.

## 2 Druk herhaaldelijk op (PTY) (LIST) tot het gewenste programmatype verschijnt.

De programmatypes verschijnen in de volgorde zoals aangegeven in de tabel.

“NONE” verschijnt als het programmatype niet is opgegeven in de RDS-gegevens.

## 3 Druk op (SEEK) (+) of (SEEK) (-).

Het toestel begint te zoeken naar een zender die het geselecteerde programmatype uitzendt.

# Klok automatisch instellen

— CT (kloktijd)

Met de CT-gegevens van de RDS-uitzending wordt de klok automatisch ingesteld.

## “CT-ON” selecteren

Druk tijdens radio-ontvangst tegelijkertijd op **(SEL)** en **(2)**

De klok wordt ingesteld.



Na één seconde keert het display terug naar de normale radio-ontvangststand.

Druk nogmaals tegelijkertijd op **(SEL)** en **(2)** om “CT-OFF” te selecteren.

## Opmerkingen

- Het is mogelijk dat de CT-functie niet werkt, ook al wordt er wel een RDS-zender ontvangen.
- Er kan een verschil bestaan tussen de tijd van de CT-functie en de werkelijke tijd.

# Andere functies

U kunt het toestel (en los verkrijgbare CD/MD-apparatuur\*) ook bedienen met de bedieningssatelliet (**los verkrijgbaar**).

\* Alleen CDX-CA680X

# De bedieningssatelliet gebruiken

Bevestig eerst het juiste label afhankelijk van de manier waarop u de bedieningssatelliet wilt monteren.

De bedieningssatelliet werkt met knoppen en/of draairegelaars.

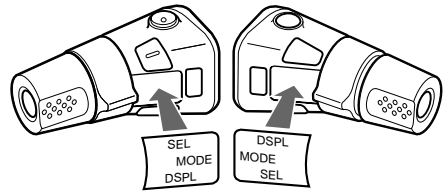

## Drukken op knoppen

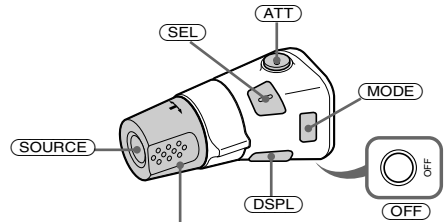

Draai aan de VOL regelaar om het volume te regelen.

Druk op	Om
<b>(SOURCE)</b>	Van bron te veranderen (radio/CD/MD*1)/Aan
<b>(MODE)</b>	Van bediening te veranderen (radioband/CD-apparaat*1/MD-apparaat*1)
<b>(ATT)</b>	Het geluid te dempen
<b>(OFF)</b> *2	De weergave of radio-ontvangst te stoppen/het toestel uit te zetten
<b>(SEL)</b>	Aan te passen en te selecteren
<b>(DSPL)</b>	Het weergave-item te wijzigen

## Aan de regelaar draaien

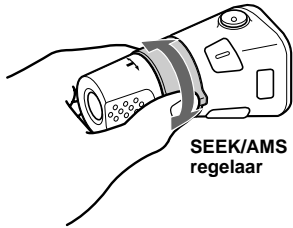

### Draaien en loslaten om:

- Tracks over te slaan.
- Automatisch af te stemmen op een zender.

### Draaien, vasthouden en loslaten om:

- Snel vooruit/achteruit naar een track te gaan.
- Handmatig een zender te zoeken.

## Regelaar indrukken en draaien

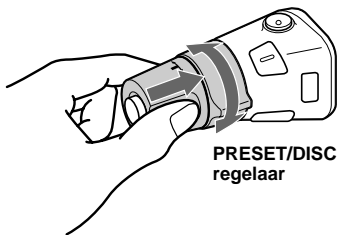

## CDX-CA680X

### Draai aan de regelaar en druk deze tegelijkertijd in om:

- Voorkeuzezenders te ontvangen.
- Discs te verwisselen tijdens CD/MD-weergave\*<sup>1</sup>.

### Bij het afspelen van een CD met MP3-bestanden\*<sup>3</sup>

#### Indrukken en snel draaien om:

- van disc te veranderen.

#### Indrukken en gedraaid houden om:

- van album te veranderen.

## CDX-L580X

### Draai aan de regelaar en druk deze tegelijkertijd in om:

- Voorkeuzezenders te ontvangen.

\*<sup>1</sup> Alleen als de juiste los verkrijgbare apparatuur is aangesloten.

\*<sup>2</sup> Als de motor is uitgeschakeld, moet u bij een auto die niet is voorzien van een contactslot met ACC (accessory) positie, op **OFF** drukken en deze toets ingedrukt houden tot de weergave verdwijnt.

\*<sup>3</sup> Alleen beschikbaar als een los verkrijgbaar CD-apparaat met MP3-functie is aangesloten.

## De werkingsrichting wijzigen

De werkingsrichting van de bedienings-elementen is in de fabriek ingesteld zoals hieronder aangegeven.

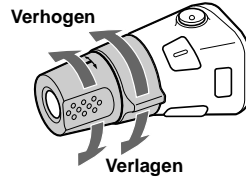

Als u de bedienings-satelliet rechts op de stuurkolom moet monteren, kan de werkingsrichting worden omgekeerd.

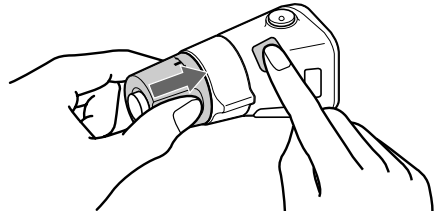

Druk 2 seconden op **SEL** terwijl u de **VOL** regelaar ingedrukt houdt.

## De balans en fader aanpassen

U kunt de balans en fader aanpassen.

### 1 Druk herhaaldelijk op **(SEL)** tot “BAL” of “FAD” verschijnt.

Als u op **(SEL)** drukt, wordt het item als volgt gewijzigd:

**LOW\*** → **MID\*** → **HI\*** →

**BAL (links-rechts)** →

**FAD (voor-achter)**

*\* Als EQ3 is ingeschakeld (pagina 23).*

### 2 Druk op de volumetoets +/- om het geselecteerde item aan te passen.

#### Opmerking

*Pas het item aan binnen 3 seconden nadat u het hebt geselecteerd.*

## Het geluid snel dempen

Druk op **(ATT)**.

Nadat “ATT-ON” tijdelijk is weergegeven, verschijnt “ATT” in het display.

Druk nogmaals op **(ATT)** om het vorige volume te herstellen.

#### Tip

*Wanneer de interfacekabel van een autotelefoon is aangesloten op de ATT-kabel, wordt het volume automatisch verlaagd wanneer een telefoongesprek binnenkomt (Telephone ATT-functie).*

## Instellingen voor het geluid en het display wijzigen

— Menu

De volgende instellingen zijn mogelijk:

### SET (instelling)

- CT (kloktijd) (pagina 20)
- A.SCRL (Auto Scroll)\* (pagina 10).
- M.DSPL (Motion Display) — om de Motion Display stand te selecteren uit “1”, “2” en “OFF”.
  - Selecteer “1” om decoratieve patronen in het display weer te geven en de demonstratieweergave in te schakelen.
  - Selecteer “2” om decoratieve patronen in het display weer te geven en de demonstratieweergave uit te schakelen.
  - Selecteer “OFF” om Motion Display uit te schakelen.
- BEEP — de pieptoon in- of uitschakelen.

### Het gewenste item selecteren

Druk tegelijkertijd op **(SEL)** en de gewenste vooraf ingestelde cijfertoets.

**(SEL) + (2) : CT**

**(SEL) + (3) : A.SCRL\***

**(SEL) + (4) : M.DSPL**

**(SEL) + (6) : BEEP**

*\* Als er geen CD wordt afgespeeld, wordt dit item niet weergegeven.*

Als u de instellingen hebt opgegeven, keert het display terug naar de normale weergavestand.

#### Opmerking

*Het weergegeven item is afhankelijk van de bron.*

Druk nogmaals tegelijkertijd op **(SEL)** en de vooraf ingestelde cijfertoets om het item te annuleren.

## De equalizer instellen (EQ3)

U kunt een equalizercurve selecteren voor 7 muzieksoorten (XPLOD, VOCAL, CLUB, JAZZ, NEW AGE, ROCK, CUSTOM) of het equalizereffect uitschakelen met OFF (equalizer OFF).

U kunt voor elke bron een verschillende equalizerinstelling opslaan.

### Equalizercurve selecteren

**1** Druk op **(SOURCE)** om een bron (radio, CD of MD) te selecteren.

**2** Druk herhaaldelijk op **(EQ3)** tot de gewenste equalizercurve verschijnt.

Als u op **(EQ3)** drukt, wordt het item gewijzigd.



Selecteer "OFF" om het equalizereffect uit te schakelen.

### De equalizercurve aanpassen

U kunt de equalizerinstellingen opslaan of aanpassen voor verschillende toonbereiken.

**1** Druk op **(SOURCE)** om een bron (radio, CD of MD) te selecteren.

**2** Druk herhaaldelijk op **(EQ3)** om de gewenste equalizercurve te selecteren.

**3** Pas de equalizercurve aan.

**1** Druk herhaaldelijk op **(SEL)** om het gewenste toonbereik te selecteren.

Als u op **(SEL)** drukt, wordt het toonbereik gewijzigd.

LOW → MID → HI (→ BAL → FAD)

**2** Druk herhaaldelijk op de volume +/- toets om het gewenste volume in te stellen.

Het volume kan worden aangepast in stappen van 1 dB van -10 dB tot +10 dB.

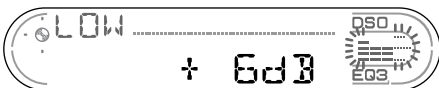

**3** Herhaal stap **1** en **2** om de equalizercurve aan te passen.

Als u de fabrieksinstelling voor de equalizercurve wilt herstellen, drukt u 2 seconden op **(SEL)**.

Na 3 seconden keert het display terug naar de normale weergavestand.

#### Opmerking

Als EQ3 is ingesteld op "OFF", kunt u de equalizerinstellingen niet aanpassen.

## Dynamic Soundstage Organizer (DSO) instellen

Als de luidsprekers in het onderste gedeelte van de deuren zijn gemonteerd, komt het geluid van beneden en is het wellicht niet helder.

Met de DSO-functie (Dynamic Soundstage Organizer) krijgt u een geluid alsof de luidsprekers boven het dashboard zijn gemonteerd (virtuele luidsprekers).

U kunt de DSO-instelling voor elke bron opslaan.

### DSO-stand en beeld van virtuele luidsprekers

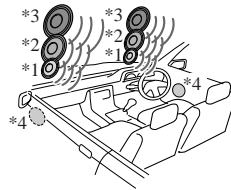

\*1 DSO-1

\*2 DSO-2

\*3 DSO-3

\*4 DSO-OFF

**1** Druk op **(SOURCE)** om een bron (radio, CD of MD) te selecteren.

**2** Druk herhaaldelijk op **(DSO)** tot de gewenste DSO-instelling weergegeven.

Als u op **(DSO)** drukt, wordt de DSO-instelling gewijzigd.



Selecteer "OFF" als u de DSO-functie wilt annuleren. Na 3 seconden keert het display terug naar de normale weergavestand.

#### Opmerkingen

- DSO heeft wellicht niet het gewenste effect, afhankelijk van auto-interieur of muziekgenre.
- Als FM-uitzendingen moeilijk hoorbaar zijn, moet u DSO instellen op OFF.

# Aanvullende informatie

## Onderhoud

### Zekeringen vervangen

Als u de zekering vervangt, moet u deze altijd vervangen door een identiek exemplaar. Als de zekering doorbrandt, moet u de voedingsaansluiting controleren en de zekering vervangen. Brandt de zekering nogmaals door nadat deze is vervangen, dan is er wellicht een interne storing. In dit geval moet u contact opnemen met de dichtstbijzijnde Sony handelaar.

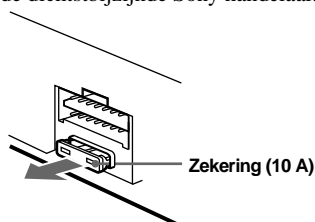

### Waarschuwing

Gebruik nooit een zekering die zwaarder is dan de standaardzekering van het toestel omdat dit hierdoor kan worden beschadigd.

### Aansluitingen schoonmaken

De werking van het toestel kan worden verstoord als de aansluitingen tussen het toestel en het voorpaneel niet schoon zijn. Maak het voorpaneel los (pagina 7) en reinig de aansluitingen met een in alcohol gedrenkt wattenstaafje om dit te voorkomen. Gebruik hierbij niet teveel kracht, anders kunnen de aansluitingen worden beschadigd.

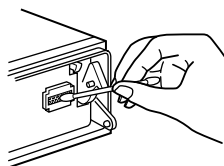

Hoofdtoestel



Achterkant voorpaneel

### Opmerkingen

- Voor alle veiligheid moet u de motor uitschakelen en de sleutel uit het contactslot te halen voordat u de aansluitingen reinigt.
- Raak de aansluitingen nooit rechtstreeks aan met de vingers of een metalen voorwerp.

### De lithiumbatterij vervangen

In normale omstandigheden gaan de batterijen ongeveer 1 jaar mee. Afhankelijk van de gebruiksomstandigheden kan de levensduur korter zijn. Als de batterij verzwakt, wordt het bereik van de kaartafstandsbediening kleiner. Vervang de batterij door een nieuwe CR2025 lithiumbatterij. Bij een andere batterij bestaat er brand- of explosiegevaar.

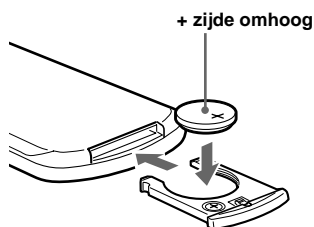
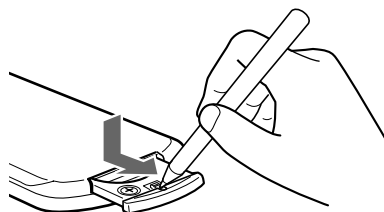

### Opmerkingen over lithiumbatterijen

- Houd de lithiumbatterij buiten het bereik van kinderen. Raadpleeg meteen een arts wanneer een batterij wordt ingeslikt.
- Veeg de batterij schoon met een droge doek voor een goed contact.
- Houd bij het plaatsen van de batterij rekening met de juiste polariteit.
- Houd de batterij niet vast met een metalen tang om kortsluiting te voorkomen.

### WAARSCHUWING

Bij oneigenlijk gebruik kan de batterij ontploffen. Probeer niet de batterij op te laden of te openen; werp ook een lege batterij nooit in het vuur.

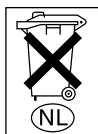

## Voor de Klanten in Nederland

Gooi de batterij niet weg maar lever deze in als klein chemisch afval (KCA).

# Het toestel verwijderen

## 1 Verwijder de beschermende rand.

- 1 Maak het voorpaneel los (pagina 7).
- 2 Bevestig de ontgrendelings sleutels op de beschermende rand.

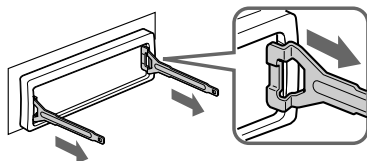

Plaats de ontgrendelings sleutel op de juiste manier.

- 3 Trek de ontgrendelings sleutels naar u toe om de beschermende rand te verwijderen.

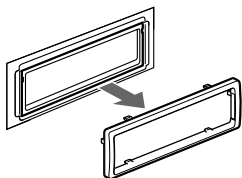

## 2 Verwijder het toestel.

- 1 Plaats de ontgrendelings sleutels tot deze vastklikken.

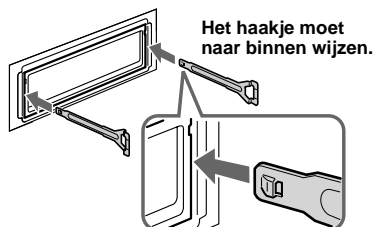

- 2 Trek de ontgrendelings sleutels naar u toe om het toestel los te maken.

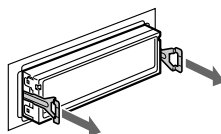

- 3 Schuif het toestel uit de houder.

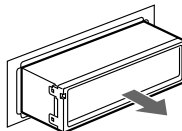

# Technische gegevens

## CD-spelergedeelte

Signaal/ruis-afstand	90 dB
Frequentiebereik	10 - 20.000 Hz
Snelheidsfluctuaties	Minder dan meetbare waarden

## Tunergedeelte

### FM

Afstembereik	87,5 - 108,0 MHz
Antenne-aansluiting	Aansluiting voor externe antenne
Tussenfrequentie	10,7 MHz/450 kHz
Bruikbare gevoeligheid	9 dBf
Selectiviteit	75 dB bij 400 kHz
Signaal/ruis-afstand	67 dB (stereo). 69 dB (mono)
Harmonische vervorming bij 1 kHz	0,5 % (stereo), 0,3 % (mono)
Scheiding	35 dB bij 1 kHz
Frequentiebereik	30 - 15.000 Hz

### MW/LW

Afstembereik	MW: 531 - 1.602 kHz LW: 153 - 279 kHz
Antenne-aansluiting	Aansluiting voor externe antenne
Tussenfrequentie	10,7 MHz/450 kHz
Gevoeligheid	MW: 30 µV LW: 40 µV

## Versterkergedeelte

Uitgangen	Luidsprekeruitgangen (sure seal)
Luidsprekerimpedantie	4 - 8 ohm
Maximaal uitgangsvermogen	50 W × 4 (bij 4 ohm)

## Algemeen

Uitgangen	Audio-uitgangen (voor (alleen CDX-CA680X) Audio-uitgangen (achter) Relaisstuuraansluiting elektrisch bediende antenne Stuuraansluiting vermogensversterker Telephone ATT-stuuraansluiting Afstandsbedieningsingang BUS-aansluiting (alleen CDX-CA680X) BUS-aansluiting voor audio-invoer (alleen CDX-CA680X)
Ingangen	Laag ±10 dB bij 60 Hz (XPLOD) Gemiddeld ±10 dB bij 1 kHz (XPLOD) Hoog ±10 dB bij 10 kHz (XPLOD)
Toonregelingen	12 V DC accu (negatieve aarde)
Voeding	Ong. 178 × 50 × 180 mm (b/h/d)
Afmetingen	Montage-afmetingen Ong. 182 × 53 × 161 mm (b/h/d)
Montage-afmetingen	Gewicht Ong. 1,2 kg
Gewicht	Bijgeleverde accessoires Onderdelen voor installatie en aansluitingen Beschermhoes voorpaneel (1)
Bijgeleverde accessoires	Los verkrijgbare accessoires Bedieningssatelliet RM-X4S Kaartafstandsbediening RM-X114
Los verkrijgbare accessoires	Los verkrijgbare apparatuur (alleen CDX-CA680X) CD-wisselaar (6 discs) CDX-T70MX, CDX-T69 MD-wisselaar (6 discs) MDX-66XLP MG Memory Stick System-up Player MGS-X1 Bronkeuzeschakelaar XA-C30 AUX-IN keuzeschakelaar XA-300

### Opmerking

*Dit toestel kan niet worden aangesloten op een digitale voorversterker of een equalizer die compatibel is met het Sony BUS-systeem.*

*Wijzigingen in ontwerp en technische gegevens voorbehouden zonder voorafgaande kennisgeving.*



# Verhelpen van storingen

De onderstaande controlelijst kan u helpen bij het oplossen van problemen die zich met het toestel kunnen voordoen.

Voordat u de onderstaande controlelijst doorneemt, moet u eerst de aanwijzingen voor aansluiting en gebruik controleren.

## Algemeen

### Geen geluid.

- Druk op de volumetoets + om het volume aan te passen.
- Zet de ATT-functie uit.
- Zet de faderregelaar in het midden voor een systeem met 2 luidsprekers.

### De geheugeninhoud is gewist.

- De RESET toets is ingedrukt.  
→ Sla opnieuw op in het geheugen.
- De voedingskabel of de accu zijn losgekoppeld.
- De voedingskabel is niet goed aangesloten.

### Geen pieptoon.

- De pieptoon is uitgezet (pagina 22).
- Er is een los verkrijgbare versterker aangesloten en u gebruikt de ingebouwde versterker niet.

### De weergave verdwijnt van/verschijnt niet in het weergavevenster.

- De weergave verdwijnt als u op **(OFF)** drukt en deze toets ingedrukt houdt.  
→ Druk nogmaals op **(OFF)** en houd deze toets ingedrukt tot de weergave verschijnt.
- Verwijder het voorpaneel en reinig de aansluitingen. Zie "Aansluitingen schoonmaken" (pagina 24) voor meer informatie.

### Opgeslagen zenders en tijd zijn gewist.

#### De zekering is doorgebrand.

#### Maakt geluid met de contactsleutel op ON, ACC of OFF.

De kabels zijn niet goed verbonden met de hulpvoedingsaansluiting van de auto.

### Het toestel wordt niet van stroom voorzien.

- Controleer de aansluiting. Als alles in orde is, moet u de zekering controleren.
- De auto heeft geen ACC positie.  
→ Druk op **(SOURCE)** (of plaats een disc) om het toestel in te schakelen.

### Het toestel wordt constant van stroom voorzien.

De auto heeft geen ACC positie.

### De elektrisch bediende antenne schuift niet uit.

De elektrisch bediende antenne heeft geen relaisdoos.

## CD/MD-weergave\*

### Er kan geen disc worden geplaatst.

- Er is al een andere CD/MD\* geplaatst.
- De CD/MD\* is met kracht verkeerd geplaatst.

### Het afspeLEN begint niet.

- Defecte MD\* of vuile CD.
- Ongefinaliseerde CD-R/CD-RW.
- U probeert een CD-R/CD-RW af te spelen die niet geschikt is voor audiotoePassingen.
- Sommige CD-R's/CD-RW's kunnen niet worden afgespeeld wegens de opname-apparaatuur of de staat van de disc.

### Een disc wordt automatisch uitgeworpen.

De omgevingstemperatuur is hoger dan 50°C.

### De bedieningsknoppen werken niet.

### De CD wordt niet uitgeworpen.

Druk op de RESET toets.

### Het geluid verspringt door trilling.

- Het toestel is geïnstalleerd in een hoek van meer dan 60°.
- Het toestel is niet op een stabiele plaats in de auto gemonteerd.

### Het geluid verspringt.

Vuile of defecte disc.

### Kan de aanduiding "-----" niet uitschakelen.\*

U hebt Name Edit geactiveerd.  
→ Druk 2 seconden op **(PTY)** (LIST).

\* Alleen CDX-CA680X

vervolg op volgende pagina →

---

## Radio-ontvangst

---

### Er kan niet worden afgestemd op voorkeuzezenders.

- Sla de juiste frequentie op in het geheugen.
  - Het ontvangstsignaal is te zwak.
- 

### Radiozenders kunnen niet worden ontvangen.

#### Het geluid is gestoord.

- Sluit een elektrische antennebedieningskabel (blauw) of hulpvoedingskabel (rood) aan op de voedingskabel van de auto-antenneversterker. (Alleen als uw auto is uitgerust met een FM/MW/LW-antenne in de achter- of zijruit.)
  - Controleer de aansluiting van de auto-antenne.
  - De auto-antenne schuift niet uit.  
→ Controleer de aansluiting van de voedingskabel van de auto-antenne.
  - Controleer de frequentie.
  - Als de DSO-functie is ingeschakeld, is het geluid soms gestoord.  
→ Zet de DSO-functie op "OFF" (pagina 23).
- 

### Er kan niet automatisch worden afgestemd op zenders.

- De lokale zoekfunctie is ingesteld op "ON".  
→ Stel de lokale zoekfunctie in op "OFF" (pagina 15).
  - Het ontvangstsignaal is te zwak.  
→ Stem handmatig af.
- 

### De aanduiding ST knippert.

- Stem nauwkeurig af op de frequentie.
  - Het ontvangstsignaal is te zwak.  
→ Stel de optie voor mono-ontvangst in op "ON" (pagina 16).
- 

### Een stereo uitzending weerklinkt in mono.

- Het toestel staat in de mono-ontvangststand.  
→ Annuleer mono-ontvangst (pagina 16).
- 

---

## RDS

### SEEK begint na enkele seconden weergave.

De zender is niet van het TP-type of heeft een zwak signaal.

→ Druk herhaaldelijk op **(TA)** tot "TA-OFF" verschijnt.

---

### Geen verkeersinformatie.

- Schakel "TA" in.
  - Ondanks TP zendt de zender geen verkeersinformatie uit.  
→ Stem af op een andere zender.
- 

### PTY geeft "-----" weer.

- De huidige zender is geen RDS-zender.
  - Geen RDS-gegevens ontvangen.
-

---

# Foutweergave

## Voor dit toestel

---

### Foutweergave

De volgende aanduidingen knipperen ongeveer 5 seconden en er weerklinkt een alarmsignaal.

---

#### ERROR\*1

- Een CD is vuil of is omgekeerd geplaatst.\*2  
→ Reinig de CD of plaats deze op de juiste manier.
- Een CD kan niet worden afgespeeld wegens een of ander probleem.  
→ Plaats een andere CD.

---

#### FAILURE

De luidsprekers of versterkers zijn niet correct aangesloten.  
→ Raadpleeg de installatiehandleiding van dit model om de aansluitingen te controleren.

---

#### HI TEMP

De omgevingstemperatuur bedraagt meer dan 50°C.  
→ Wacht tot de temperatuur lager is dan 50°C.

---

#### OFFSET

Er is wellicht een interne storing.  
→ Controleer de aansluiting. Als de foutmelding in het display blijft staan, moet u de dichtstbijzijnde Sony handelaar raadplegen.

---

# Voor los verkrijgbare CD/MD-wisselaars (alleen CDX-CA680X)

---

### Foutweergave

De volgende aanduidingen knipperen ongeveer 5 seconden en er weerklinkt een alarmsignaal.

---

#### BLANK\*1

Er zijn geen tracks opgenomen op een MD.\*2  
→ Speel een MD af waarop tracks zijn opgenomen.

---

#### ERROR\*1

- Een CD is vuil of is omgekeerd geplaatst.\*2  
→ Reinig de CD of plaats deze op de juiste manier.
- Een MD kan niet worden afgespeeld wegens een of ander probleem.\*2  
→ Plaats een andere MD.
- Een CD/MD kan niet worden afgespeeld wegens een of ander probleem.  
→ Plaats een andere CD/MD.

---

#### NO DISC

Er is geen disc in de CD/MD-apparatuur geplaatst.  
→ Plaats een disc in de CD/MD-apparatuur.

---

#### NO MAG

Er is geen discmagazijn in de CD/MD-apparatuur geplaatst.  
→ Plaats het magazijn in de CD/MD-apparatuur.

---

#### NO MUSIC

Een CD zonder muziekbestand is geplaatst in MP3-compatibele CD-apparatuur.  
→ Plaats een muziek CD in de MP3-compatibele CD-apparatuur.

---

#### NOT READY

De klep van de MD-apparatuur is open of de MD's zijn niet juist geplaatst.  
→ Sluit de klep of plaats de MD's op de juiste manier.

---

#### RESET

De CD/MD-apparatuur werkt niet om de een of andere reden.  
→ Druk op de RESET toets op het toestel.

---

\*1 Als er een fout optreedt tijdens het afspelen van een CD of MD, wordt het discnummer van de CD of MD niet in het display weergegeven.

\*2 Het discnummer van de disc met de fout verschijnt in het display.

Als deze oplossingen niet helpen, moet u de dichtstbijzijnde Sony handelaar raadplegen.

Bitte kreuzen Sie zunächst die genaue Modellbezeichnung in dem dafür vorgesehenen Feld an.

Tragen Sie danach die Seriennummer (SERIAL NO.) in dem reservierten Feld ein. Sie finden diese auf einem Aufkleber, der auf dem Gerätegehäuse angebracht ist. Nehmen Sie den ausgefüllten Geräte-Pass anschließend unbedingt aus der Bedienungsanleitung heraus, falls Sie diese im Fahrzeug aufbewahren möchten. Bitte bewahren Sie den Geräte-Pass an einem sicheren Ort auf. Er kann im Falle eines Diebstahls zur Identifikation Ihres Eigentums dienen.

caraudio

## Geräte-Pass

**SONY**<sup>®</sup>

Dieser Geräte-Pass dient als Eigentumsnachweis für Ihr caraudio-Gerät im Falle eines Diebstahls.

Wir empfehlen, den Geräte-Pass nicht im Fahrzeug aufzubewahren, um Missbrauch zu verhindern.

Modellbezeichnung

CDX-CA680X

CDX-L580X

Seriennummer (SERIAL NO.)

---