

**SONY**<sup>®</sup>

3-856-316-31 (1)

# ***FM/MW/LW Compact Disc Player***

---

Operating Instructions _____	<b>EN</b>
Mode d'emploi _____	<b>F</b>
Bedienungsanleitung _____	<b>D</b>
Istruzioni per l'uso _____	<b>I</b>

For installation and connections, see the supplied installation/connections manual.

En ce qui concerne l'installation et les connexions, consulter le manuel d'installation/connexions fourni.

Zur Installation und zum Anschluß siehe die mitgelieferte Installations-/Anschlußanleitung.

Per l'installazione e i collegamenti, fare riferimento al manuale di istruzioni di installazione/collegamenti in dotazione.

**COMPACT**  
**disc**  
**DIGITAL AUDIO**

***CDX-3002***

© 1996 by Sony Corporation



Actual total number:

Sony CDX-3002 (E,F,G,I) 3-856-316-31 (1)

---

## Features

### General

- **Detachable-front panel** enables you to take the front panel away with you when you leave your car (page 4).
- **Caution alarm** will be activated if you turn off the ignition key without removing the front panel from the unit.
- **24-hour digital clock** provided (page 5).
- **Built-in power amplifier (max. output: 20 W × 4 ch.)** enables you to enjoy 4- speaker systems.
- Line outputs for connecting an optional power amplifier.

### CD player section

- **1 bit DAC** (Digital-to-Analog Converter) for a clear sound reproduction.
- **Quick recovery mechanism** for preventing sound skipping.
- Convenient functions such as the **Intro Scan Function** for locating a desired track, the **Repeat Play Function** for playing a track repeatedly, and the **Shuffle Play Function** for playing tracks in random order.

EN

### Tuner section

- Up to 30 stations can be preset: 18 FM stations and 6 MW and LW stations.
- **Automatic Memory function** stores a total of 30 stations in memory quickly and easily (page 8).
- **The traffic announcement stand-by function (SDK)** for automatically starting the traffic announcement broadcasts while listening to a radio programme (FM band only) or CD playback.

## Table of Contents

Precautions .....	4
Detaching and Attaching the Front Panel .....	4
Setting the Clock .....	5

### CD Player Operation

Playing a CD .....	6
Ejecting the CD .....	6
Locating the Beginnings of Tracks	
— AMS (Automatic Music Sensor) Function .....	6
Locating the Desired Part of a Track	
— Manual Search Function .....	6
Searching for the Desired Track	
— Intro Scan Function .....	6
Playing Tracks Repeatedly	
— Repeat Play Function .....	6
Playing Tracks in Random Order	
— Shuffle Play Function .....	7

### Radio Reception

Searching for Stations Automatically	
— Automatic Tuning .....	7
If FM Stereo Reception is Poor	
— Monaural Mode .....	7
Tuning in by Adjusting the Frequency	
— Manual Tuning .....	8
Memorising Stations Automatically	
— Automatic Memory Function .....	8
Memorising Only the Desired Stations .....	8
Receiving the Memorised Stations .....	8

### Traffic Announcement Reception

Receiving Traffic Announcements .....	9
Searching for another Traffic Information Station .....	9
Hearing a Traffic Announcement at the Preset Volume Level .....	9

### Other Functions

Adjusting the Sound Characteristics .....	10
Enjoying Bass and Treble at Low Volume	
— Loudness Function .....	10
Muting the Sound Quickly	
— Mute Function .....	10
Muting the Beep Tone .....	10
Turning on the Clock Display	
— Power Select Function .....	10

Maintenance .....	11
Dismounting the Unit .....	11
Location of Controls .....	12
Specifications .....	13
Troubleshooting Guide .....	14

EN

## Precautions

- Before operating the unit for the first time or after replacing the car battery, press the reset button with a ballpoint pen etc., then operate the unit.

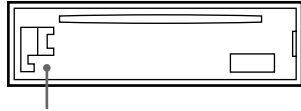

Reset button

- If your car is parked in direct sunlight resulting in a considerable rise in temperature inside the car, allow the unit to cool off before operating it.
- If no power is being supplied to the unit, check the connections first. If everything is in order, check the fuse.
- If no sound comes from the speakers of 2-speaker systems, set the fader control to the centre position.

If you have any questions or problems concerning your unit that are not covered in this manual, please consult your nearest Sony dealer.

### Notes on CDs



A dirty or defective disc may cause sound dropouts during playback. To enjoy optimum sound, handle the disc as follows. Handle the disc by its edge to keep the disc clean. Do not touch the surface.

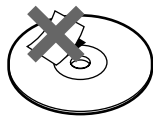

Do not stick paper or tape on the labelled surface.

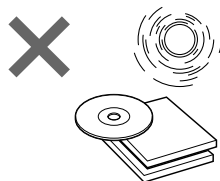

Do not expose the discs to direct sunlight or heat sources such as hot air-ducts. Do not leave them in a car parked in direct sunlight where there can be a considerable rise in the temperature inside the car.

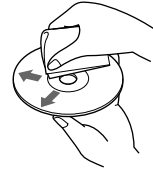

Before playing, clean the discs with an optional cleaning cloth. Wipe each disc from the centre of the disc outward.

Do not use solvents such as benzene, thinner, commercially available cleaners or antistatic spray intended for analog discs.

### Notes on Moisture condensation

On a rainy day or in a very damp area, moisture may condense on the lenses inside the CD player. Should this occur, the unit will not operate properly. In this case, remove the disc and wait for about an hour until the moisture has evaporated.

### When you play 8 cm CDs

To use the optional Sony compact disc single adapter (CSA-8) to protect the CD player from damage.

## Detaching and Attaching the Front Panel

The front panel of this unit can be detached in order to prevent the unit from being stolen.

### Detaching the Front Panel

Before detaching the front panel, be sure to press the OFF button first. Then press the RELEASE button to open up the front panel and detach the panel by pulling it towards you as illustrated.

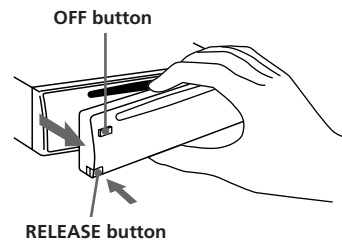

Be sure not to drop the panel after detaching it from the unit.

## Attaching the Front Panel

Apply the right side of the front panel to the unit by attaching part (A) of the front panel to part (B) of the unit as illustrated, then swing the left side into the unit until it clicks.

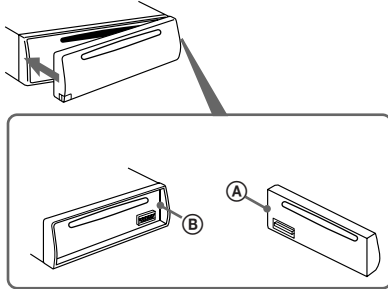

### Notes

- Make sure that the front panel is the right way up when attaching it to the unit as it cannot be attached upside down.
- Do not press the front panel hard against the unit when attaching it to the unit. It can easily be attached by pressing it lightly against the unit.
- When you carry the front panel with you, put it in the supplied front panel case.
- Do not press hard or give excessive pressure to the display window of the front panel.
- Before removing the front panel, be sure to turn the power off. However, if you press the RELEASE button to detach the panel while the unit is still turned on, the power will automatically turn off in order to protect the speakers from being damaged.
- Do not expose the front panel to direct sunlight, heat sources such as hot air ducts or leave it in a humid place. Never leave it on the dashboard etc. of a car parked in direct sunlight where there may be a considerable rise in temperature inside the car.

## Caution Alarm

If you turn the ignition key switch to the OFF position without removing the front panel, the caution alarm will be activated and a beep tone will be heard for a few seconds (only for cars with an accessory position on the ignition key switch).

## Setting the Clock

The clock has a 24-hour digital indication.

For example, setting it to 10:08

### 1 Display the time.

(Press the **OFF** or **DSPL** button during unit operation.)

### 2 Press the **DSPL** button for more than two seconds.

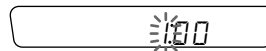

The hour digit(s) blinks.

Set the hour digits.

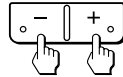

to go back    to go forward



### 3 Press the **SEL** button momentarily.

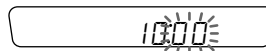

The minute digits blink.

Set the minute digits.

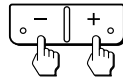

to go back    to go forward

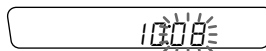

### 4 Press the **DSPL** button momentarily.

The clock activates.

### Note

If the car has no accessory position on the ignition key switch, the clock cannot be set unless the power is turned on. Set the clock after you have turned on the radio, or started CD playback.

EN

## CD Player Operation

### Playing a CD

After inserting the CD, playback will start from the first track automatically.

Label side up

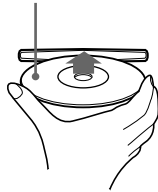

If an CD is already inserted, press the  button to start playback.

When the unit starts CD playback, the elapsed playing time will be displayed.

To display the elapsed playing time and the track number alternately, press the  button.

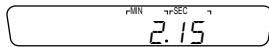

Elapsed playing time



When the last track on the CD is over,

the track number indication will return to "1", and playback will continue from the first track of the CD.

#### Note

To play a 8 cm CD, use the optional Sony compact disc single adapter (CSA-8).

To stop playback,

eject the CD by pressing the  button or press the  button.

Playback stops also when you select another source (radio) by pressing the  button.

### Ejecting the CD

Press the  button.

#### Note

If you leave the ejected disc in the disc insertion slot after you have pressed the  button, the disc will automatically retract into the unit after about 15 seconds in order to protect it.

### Locating the Beginnings of Tracks

— AMS (Automatic Music Sensor) Function

During playback, press either side of the SEEK/AMS/MANU button once for each track you wish to skip.

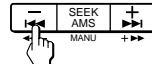

To locate previous tracks

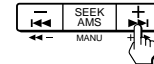

To locate succeeding tracks

### Locating the Desired Part of a Track — Manual Search Function

During playback, press and hold either side of the SEEK/AMS/MANU button for more than two seconds. Release the button when you have found the desired part.

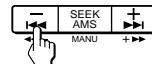

To reverse

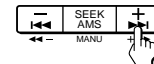

To forward

If you reverse to the beginning of the disc, " \_ \_ " appears on the display. Forwarding to the end of the disc causes " \_ \_ " to be displayed.

In either case, you can neither proceed to the previous nor the following track.

### Searching for the Desired Track — Intro Scan Function

Press the  button during playback. → "INTRO" appears on the display.

The first 10 seconds of all the tracks are played. When you find the desired track, press the button once more. The unit returns to normal playback mode.

### Playing Tracks Repeatedly

— Repeat Play Function

Press the  button during playback. → "REPEAT" appears on the display.

When the currently played track is over, it will be played again from the beginning. To cancel this mode, press the button again.

EN

## Playing Tracks in Random Order — Shuffle Play Function

Press the  button during playback. → "SHUF" appears on the display. All tracks on the currently selected disc are played in random order.

## Radio Reception

### Searching for Stations Automatically — Automatic Tuning

- 1 Select the desired band.

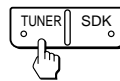

FMI → FMII → FMIII → MW → LW → FMI → ...

- 2 Press either side of the SEEK/AMS/MANU button once to search for the next station (automatic tuning).

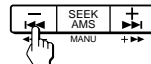

For lower frequencies

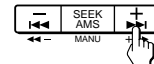

For higher frequencies

The scanning stops when a station is received. Press either side of the SEEK/AMS/MANU button repeatedly until the desired station is received.

*When an FM stereo programme with sufficient signal strength is tuned in,*



*the "STEREO" indication appears.*

*To keep the automatic tuning from stopping on stations too frequently (local seek mode), press the  button momentarily to get the "LOCAL" indication.*

*Only the stations with relatively strong signals will be tuned in. The local seek mode functions only when automatic tuning is in operation.*

### If FM Stereo Reception is Poor — Monaural Mode

Press the  button momentarily. → "MONO" appears on the display. The sound will improve, but it will be monaural.

*By pressing the  button, you can change the displayed items as follows:*

→ LOCAL → MONO → Normal mode

EN

CD Player Operation/Radio Reception

7

## Tuning in by Adjusting the Frequency — Manual Tuning

- 1 Select the desired band (page 7).
- 2 Press and hold either side of the SEEK/AMS/MANU button.  
Release the button when the desired station is received.

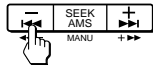

For lower frequencies

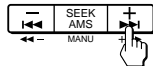

For higher frequencies

### PREVENT ACCIDENTS!

When tuning in during driving, use automatic tuning.



## Memorising Stations Automatically

### — Automatic Memory Function

Stations with the clearest reception are automatically searched and memorized on each band (FMI, FMII, FMIII, MW and LW). Up to 6 stations on each band can be stored on the preset number buttons 1 to 6 in the order of band frequency.

- 1 Select the desired band (page 7).
- 2 Press the  button for more than two seconds.  
The unit will start scanning the selected band and memorize the tuned stations on the preset number button 1 through 6 automatically.

## Memorising Only the Desired Stations



- 1 Select the desired band (page 7).
- 2 Tune in the station which you wish to store on a preset number button.
- 3 Press and hold the desired preset number button ( to ) for about two seconds until you hear a beep tone.

The number of the pressed preset number button appears in the display window.

Up to 6 stations on each band (FMI, FMII, FMIII, MW and LW) can be stored on the preset number buttons in the order of your choice. Therefore, 18 stations can be memorised on FM.

If you try to store another station on the same preset number button, the previously stored station will be erased.

## Receiving the Memorised Stations

- 1 Select the desired band (page 7).
- 2 Press momentarily the preset number button ( to ) on which the desired station is stored.

### Note

If you press the preset number button for more than two seconds, the currently received station will be memorised. To receive the previously memorised station, make sure that the preset number button is pressed only momentarily.



## Traffic Announcement Reception

### Receiving Traffic Announcements

Press the  button. → “SDK” appears on the display.

About 30 seconds later the unit will start to search for a traffic information station. When the station is tuned in, the “SK” indication too will appear.

**When a traffic announcement starts → the “SDK” indication will flash.**

The reception of the traffic announcement will override the current radio broadcast or CD playback. When the announcement is over, the interrupted radio reception or CD playback will be resumed.

To stop receiving the traffic announcements, press the  button again.



#### Notes

- While the station is broadcasting a traffic announcement (with the “SDK” indication flashing), the SEEK/AMS/MANU, SENS and preset number buttons will not be operational.
- While the unit is receiving a traffic information station (with the “SDK” flashing), the automatic memory function (page 8) cannot be activated.
- During MW and LW reception, the SDK function does not work; if you press the SDK button, the unit will automatically switch to FMI.

### Searching for another Traffic Information Station

Press the SEEK/AMS/MANU button while the “SDK” indication is lit but not flashing.

### Hearing a Traffic Announcement at the Preset Volume Level

- 1 Adjust the volume to the desired level with the  button.
- 2 Press the  button while pressing the  button. → A beep sound will be heard and the volume level will be memorised.  
When a traffic announcement starts, it is heard at the preset volume level.

EN

Radio Reception/Traffic Announcement Reception

## Other Functions

### Adjusting the Sound Characteristics

- 1 Select the item you want to adjust by pressing the  button repeatedly.

VOL (volume) → BAS (bass) → TRE (treble) → BALANCE (balance) → FADER (fader) → VOL (volume) → ...

- 2 Adjust the selected item by pressing either side of the  button.

Adjust within three seconds after selecting. (After three seconds the buttons will again serve as volume control buttons.)

EN

### Enjoying Bass and Treble at Low Volume

— Loudness Function

Press the  button while pressing the  button. → "LOUD" will appear on the display.

The bass and treble will be boosted. To cancel, press again.



### Muting the Sound Quickly

— Mute Function

Press the  button. → The "MUTE" indication flashes.

The sound is muted at once. To restore the previous volume level, press again.

*This function will be also cancelled when:*

- + side of the  or  button is pressed.
- ejecting a CD by pressing the  button during CD playback.

### Muting the Beep Tone

Press the  button while pressing the  button.

To reactivate the beep tone, press these buttons once more.

**Note**

When connecting an optional power amplifier to the LINE OUT, the beep tone is disabled.

### Turning on the Clock Display — Power Select Function

Only for cars with an accessory position on the ignition key switch

To turn the Power Select Function ON

Press the  button while pressing the  button.

The Power select Function ties the clock display power to the accessory position on the ignition key switch.

To avoid battery wear, the clock is not displayed while the unit is initializing.

## Maintenance

### Fuse Replacement

When replacing the fuse, be sure to use one matching the amperage rating stated on the fuse. If the fuse blows, check the power connection and replace the fuse. If the fuse blows again after replacement, there may be an internal malfunction. In such a case, consult your nearest Sony dealer.

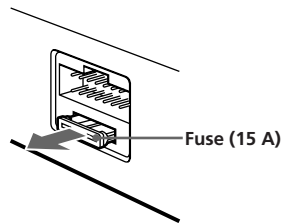

### Warning

Never use a fuse with an amperage rating exceeding the one supplied with the unit as this could damage the unit.

### Cleaning the Connectors

The unit may not function properly if the connectors between the unit and the front panel are not clean. In order to prevent this, open the front panel by pressing the RELEASE button, then detach it and clean the connectors with a cotton swab dipped in alcohol. Do not apply too much force. Otherwise, the connectors may be damaged.

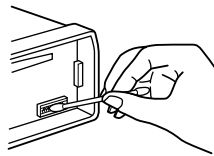

Main unit

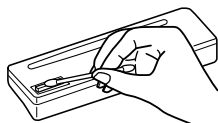

Back of the front panel

## Dismounting the Unit

1

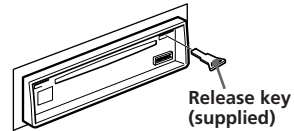

Release key (supplied)

2

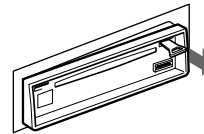

3

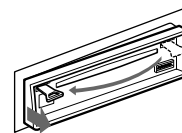

4

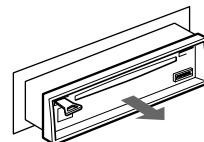

EN

Other Functions

## Location of Controls

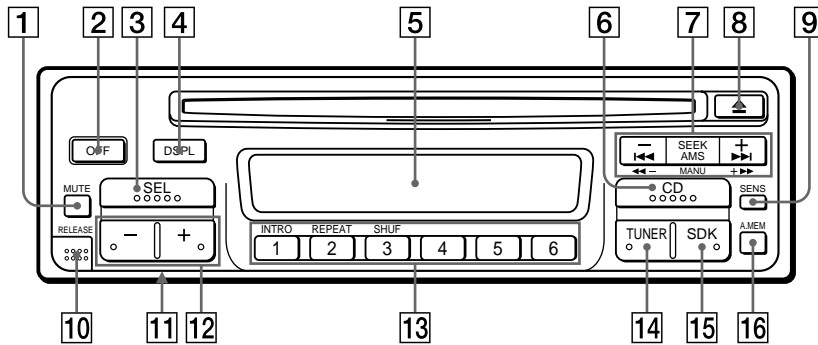

EN

Refer to the pages in ● for details.

- 1 MUTE button 10
- 2 OFF button 4 5 6 10
- 3 SEL (control mode select/character set) button 5 9 10
- 4 DSPL (display mode change/time set) button 5 6
- 5 Display window
- 6 CD (CD play) button 6
- 7 SEEK/AMS/MANU (automatic tuning/Automatic Music Sensor/preset search) button 6 7 8 9
- 8 ▲ (eject) button 6 9
- 9 SENS (sensitivity adjust) button 7
- 10 RELEASE (front panel release) button 4 10 11
- 11 Reset button (located on the front side of the unit hidden by the front panel) 4
- 12 +/- (volume/bass/treble/balance/fader control) button 5 9 10
- 13 During radio reception:  
Preset number buttons 8
- During CD playback:  
1 INTRO (intro scan) button 6  
2 REPEAT (repeat play) button 6  
3 SHUF (shuffle play) button 7
- 14 TUNER (radio on/band select) button 6 7
- 15 SDK (traffic announcement) button 9
- 16 A.MEM (Automatic Memory function) button 8

## Specifications

### CD player section

System	Compact disc digital audio system
Signal-to-noise ratio	90 dB
Frequency response	10 – 20,000 Hz
Wow and flutter	Below measurable limit

### Tuner section

#### FM

Tuning range	87.5 – 108.0 MHz
Antenna terminal	External antenna connector
Intermediate frequency	10.7 MHz
Usable sensitivity	8 dBf
Selectivity	75 dB at 400 kHz
Signal-to-noise ratio	65 dB (stereo), 68 dB (mono)
Harmonic distortion at 1 kHz	0.5 % (stereo), 0.3 % (mono)
Separation	35 dB at 1 kHz
Frequency response	30 – 15,000 Hz
Capture ratio	2 dB

#### MW/LW

Tuning range	MW: 531 – 1,602 kHz LW: 153 – 281 kHz
Antenna terminal	External antenna connector
Intermediate frequency	10.71 MHz/450 kHz
Sensitivity	MW: 30 µV LW: 50 µV

### Power amplifier section

Outputs	Speaker outputs (sure seal connectors)
Speaker impedance	4 – 8 ohms
Maximum power output	20 W × 4 (at 4 ohms)

### General

Output lead	Power antenna control lead/Power amplifier control lead
Tone controls	Bass ±10 dB at 100 Hz Treble ±10 dB at 10 kHz
Power requirements	12 V DC car battery (negative ground)
Dimensions	Approx. 188 × 58 × 180 mm (w/h/d)
Mounting dimension	Approx. 183 × 53 × 158 mm (w/h/d)
Mass	Approx. 1.3 kg
Supplied accessories	Parts for installation and connections (1 set) Front panel case (1)
Optional accessories	RCA pin cord RC-63 (1 m), RC-64 (2 m), RC-65 (5 m) Cleaning cloth XP-CD1 Compact disc single adapter CSA-8

*Design and specifications are subject to change without notice.*

EN

## Troubleshooting Guide

The following checklist will assist in the correction of most problems which you may encounter with your unit.

Before going through the checklist below, refer to the connection and operating procedures.

### General

Problem	Cause/Solution
No sound.	<ul style="list-style-type: none"> <li>Adjust the volume with +side of the  button.</li> <li>Set the fader control to the centre position for 2-speaker systems.</li> </ul>
The contents of the memory have been erased.	<ul style="list-style-type: none"> <li>The power cord or battery has been disconnected.</li> <li>The reset button has been pressed.               <ul style="list-style-type: none"> <li>→ Store stations into the memory again.</li> </ul> </li> </ul>
Indications do not appear in the display window.	Remove the front panel and clean the connectors. See "Cleaning the Connectors" of "Maintenance" for details.
No beep tone.	<ul style="list-style-type: none"> <li>An optional power amplifier is connected to the LINE OUT.</li> <li>The beep tone is muted (page 10).</li> </ul>

EN

### CD playback

Problem	Cause/Solution
CD cannot be loaded.	<ul style="list-style-type: none"> <li>Another CD is already loaded.</li> <li>The CD was forcibly inserted upside down.</li> </ul>
Play does not begin.	Dusty disc.
CD is automatically ejected.	The ambient temperature is more than 50°C.
CD will not eject.	Press the  button for more than two seconds.
The operation buttons do not function.	Press the reset button.
The sound skips due to vibration.	<ul style="list-style-type: none"> <li>The unit is installed at an angle of more than 20°.</li> <li>The unit is not installed in a sturdy part of the car.</li> </ul>

### Radio reception

Problem	Cause/Solution
Preset tuning is not possible.	<ul style="list-style-type: none"> <li>Memorise the correct frequency.</li> <li>The broadcast is too weak.</li> </ul>
Automatic tuning is not possible.	The broadcast is too weak. → Use manual tuning.
The "STEREO" indication flashes.	<ul style="list-style-type: none"> <li>Tune in precisely.</li> <li>The broadcast is too weak.               <ul style="list-style-type: none"> <li>→ Press the  button to enter the MONO mode.</li> </ul> </li> </ul>

### Error displays

The following indications will flash for about five seconds.

Display	Cause	Solution
<i>E - 04</i>	CD is dirty or inserted upside down.	Clean or insert the CD correctly.
<i>E - 99</i>	The CD player cannot be operated because of some problem.	Press the reset or ▲ button.

If the above-mentioned solutions do not help to improve the situation, consult your nearest Sony dealer.

EN

---

## Caractéristiques

### Généralités

- Vous pouvez emporter la **façade détachable** quand vous quittez votre véhicule (page 4).
- **Un avertisseur** retentit si vous tournez la clé de contact sans avoir préalablement enlevé la façade de l'appareil.
- **Horloge numérique à cycle de 24 heures** intégrée (page 5).
- **L'amplificateur de puissance intégré (puissance max.: 20 W × 4 ca)** vous permet de relier un système à 4 haut-parleurs.
- Les sorties de ligne servent à raccorder un amplificateur de puissance optionnel.

### Section lecteur CD

- **Un convertisseur numérique-analogique (DAC) de 1 bit** améliore la qualité de la reproduction sonore.
- **Mécanisme de reprise rapide** de la lecture pour éviter les pertes de son.
- Fonctions pratiques habituelles telles que **le balayage des intros** pour rechercher une plage, **la répétition** pour écouter plusieurs fois une plage et **la lecture aléatoire** pour écouter les plages d'un disque dans un ordre quelconque.

F

### Section tuner

- Possibilité de présélectionner jusqu'à 30 stations: 18 en FM et 6 dans chaque gamme d'ondes PO et GO.
- **Fonction de mémoire automatique** pour présélectionner 30 stations de façon simple et rapide (page 8).
- **Fonction de veille d'informations routières SDK** pour recevoir automatiquement les informations routières pendant l'écoute d'une station de radio (FM uniquement) ou du CD.



---

## Table des matières

Précautions .....	4
Retrait et pose de la façade .....	4
Réglage de l'horloge .....	5

### Fonctionnement du lecteur de CD

Lecture d'un CD .....	6
Ejection du CD .....	6
Recherche des débuts de plage	
— Fonction AMS (Automatic Music Sensor, détecteur automatique de musique) .....	6
Localisation d'un passage sur une plage	
— Fonction de recherche manuelle .....	6
Recherche d'une plage	
— Fonction d'écoute des intros .....	7
Répétition	
— Lecture répétée des plages .....	7
Lecture des plages dans un ordre aléatoire	
— Fonction de lecture aléatoire .....	7

### Réception radio

Recherche automatique des stations	
— Accord automatique .....	7
Si la réception FM stéréo n'est pas bonne	
— Réception mono .....	8
Accord par réglage de la fréquence	
— Accord manuel .....	8
Mémorisation automatique des stations	
— Fonction de mémoire automatique .....	8
Mémorisation de stations particulières .....	8
Réception des stations mémorisées .....	8

### Réception des informations routières

Réception des informations routières .....	9
Recherche d'une autre station d'informations routières .....	9
Ecoute des informations routières à un niveau prédéterminé .....	9

### Autres fonctions

Réglage du son .....	10
Pour obtenir un son équilibré même à faible niveau	
— Correction physiologique .....	10
Coupure rapide du son	
— Fonction sourdine .....	10
Coupure des bips sonores .....	10
Activation de l'affichage de l'horloge	
— Fonction de sélection d'alimentation .....	10

Entretien .....	11
Retrait de l'appareil .....	11
Nomenclature des touches .....	12
Spécifications .....	13
Guide de dépannage .....	14

F

## Précautions

- Avant la première mise en service de l'appareil ou après avoir remplacé la batterie de la voiture, appuyez sur la touche de réinitialisation à l'aide d'un stylo à bille, etc., et faites ensuite fonctionner l'appareil.

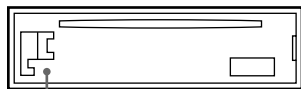

### Touche de réinitialisation

- Si vous avez garé votre voiture en plein soleil et que la température à l'intérieur a considérablement augmenté, attendez que l'appareil se refroidisse avant de vous en servir.
- Si l'alimentation électrique n'arrive pas à l'appareil, vérifiez d'abord les connexions. Si elles sont correctes, vérifiez le fusible.
- Si aucun son ne sort des deux haut-parleurs, réglez le fader (balance avant-arrière) sur la position centrale.

F

Pour toute question ou problème au sujet de cet appareil, dont vous ne trouveriez pas l'explication dans ce mode d'emploi, consultez votre revendeur Sony.

## Remarques sur les CD

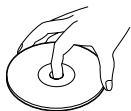

Un disque sale ou défectueux peut provoquer des pertes de son à la lecture. Pour conserver une qualité sonore optimale, manipulez le disque comme indiqué ci-dessous. Saisissez le disque par les bords et n'en touchez pas la surface de façon à ce qu'il reste propre.

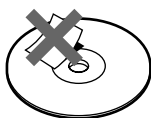

Ne collez pas de papier ni de ruban adhésif sur la surface imprimée.

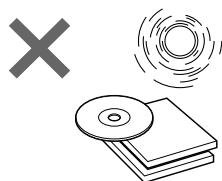

4

N'exposez pas les disques au rayonnement direct du soleil ou à des sources de chaleur telles que des conduits d'air chaud et ne les laissez pas dans une voiture garée en plein soleil car la température de l'habitacle risque d'augmenter considérablement.



Avant la lecture, essuyez les disques avec un chiffon de nettoyage en option. Essuyez chaque disque du centre vers la circonférence. N'utilisez pas de solvants tels que de la benzine, du diluant, des produits de nettoyage vendus dans le commerce ou des vaporisateurs anti.

## Remarque sur la condensation d'humidité

Les jours de pluie ou dans les régions très humides, de la condensation risque de se déposer sur les lentilles du changeur CD et l'appareil ne fonctionne pas normalement. Dans ce cas, vous devez enlever le disque et attendre environ une heure que l'humidité se soit évaporée.

## Lecture de CD de 8 cm

Utilisez l'adaptateur pour disque compact simple Sony (CSA-8) de manière à protéger votre lecteur CD contre tout dommage.

## Retrait et pose de la façade

Vous pouvez détacher la façade afin d'éviter que l'appareil ne soit volé.

### Retrait de la façade

Avant de détacher la façade, appuyez sur la touche OFF. Appuyez ensuite sur la touche RELEASE pour ouvrir la façade. Enlevez-la en la tirant vers vous, comme indiqué sur l'illustration.

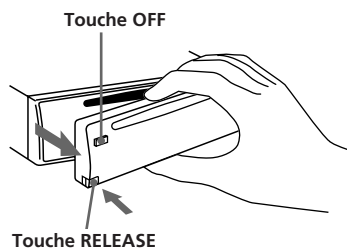

Veillez à ne pas laisser tomber la façade lorsque vous la retirez de l'appareil.

### Pose de la façade

Présentez la partie droite de la façade sur l'appareil en fixant la partie **A** de la façade sur la partie **B** de l'appareil comme illustré et faites ensuite pivoter le côté gauche dans l'appareil jusqu'à ce qu'il s'encliquette.

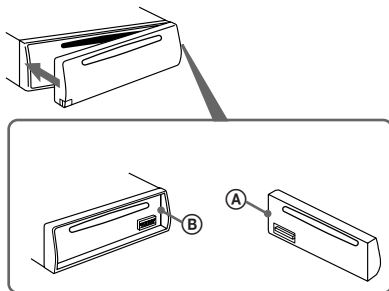

### Remarques

- Vérifiez que la façade est dans le bon sens avant de la fixer, car elle ne peut pas être fixée dans l'autre sens.
- Ne forcez pas pour fixer la façade sur l'appareil. Une légère pression est suffisante.
- N'appuyez pas avec force sur l'afficheur de la façade.
- Rangez la façade dans son étui pour la transporter.
- Mettez l'appareil hors tension avant de retirer la façade. Cependant, si vous appuyez sur la touche RELEASE quand l'appareil est sous tension, il se met automatiquement hors tension pour protéger les haut-parleurs.
- Ne laissez pas la façade en plein soleil, près de sources de chaleur comme des conduits d'air chaud ou dans un endroit humide. Ne la laissez jamais sur le tableau de bord, etc. d'une voiture garée en plein soleil, car la température risque d'augmenter considérablement.

### Avertisseur

Si vous mettez la clé de contact du véhicule sur la position OFF sans enlever la façade, l'avertisseur se déclenche et émet un bip sonore pendant quelques secondes (uniquement sur les voitures dont le contact comporte une position accessoires).

## Réglage de l'horloge

L'horloge fonctionne sur 24 heures.

Par exemple, réglez l'heure sur 10:08

### 1 Affichez l'heure.

(Appuyez sur **OFF** ou **DSPL** pendant que l'appareil fonctionne.)

### 2 Appuyez sur **DSPL** pendant plus de deux secondes.

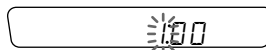

Les chiffres des heures clignotent.

### Réglez l'heure.

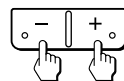

pour reculer pour avancer



### 3 Appuyez brièvement sur la touche

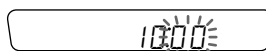
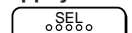

Les chiffres des minutes clignotent.

### Réglez les minutes.

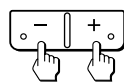

pour reculer pour avancer

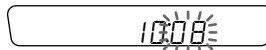

### 4 Appuyez brièvement sur la touche



L'horloge fonctionne.

### Remarque

Si le véhicule possède une clé de contact sans position accessoires, vous ne pourrez pas régler l'horloge si l'appareil est éteint. Allumez la radio ou démarrez la lecture d'un CD avant de régler l'horloge.

F

5

## Fonctionnement du lecteur de CD

### Lecture d'un CD

Introduisez un CD, la lecture commence automatiquement à partir de la première Plage.

Etiquette vers le haut



S'il y a déjà un CD, appuyez sur pour entamer la lecture.

Lorsque l'appareil entame la lecture du CD, le temps de lecture écoulé s'affiche.

Pour afficher alternativement le temps de lecture écoulé et le numéro de plage, appuyez sur la touche .

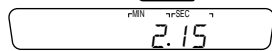

Temps de lecture écoulé

Quand la dernière plage du CD est terminée,

l'indication du numéro de plage revient sur "1" et la lecture reprend à partir de la première plage du CD.

#### Remarque

Pour écouter un disque de 8 cm, utilisez l'adaptateur Sony CSA-8 (non fourni).

Pour arrêter la lecture,

appuyez sur ou , le CD est éjecté.

La lecture s'arrête également si vous choisissez une autre source (radio) en appuyant sur



### Ejection du CD

Appuyez sur .

#### Remarque

Si vous laissez le disque éjecté dans la fente après avoir appuyé sur la touche , il est automatiquement réintroduit dans l'appareil au bout de 15 secondes environ par mesure de protection.

### Recherche des débuts de plage

— Fonction AMS (Automatic Music Sensor, détecteur automatique de musique)

En cours de lecture, appuyez sur l'un des deux côtés de la touche SEEK/AMS/MANU autant de fois que vous voulez sauter de plage.

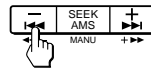

Pour aller vers les plages précédentes

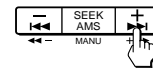

Pour aller vers les plages suivantes

### Localisation d'un passage sur une plage

— Fonction de recherche manuelle

Pendant la lecture, appuyez sur l'un ou l'autre côté de la touche SEEK/AMS/MANU et maintenez enfoncé pendant plus de deux secondes. Relâchez cette touche dès que vous avez trouvé le passage voulu.

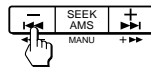

Pour reculer

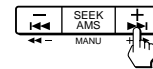

Pour avancer

Si vous revenez au début du disque, l'indication " \_ \_ " apparaît sur l'afficheur. Si vous avancez jusqu'à la fin du disque, l'indication " \_ \_ " s'affichera.

Dans un cas comme dans l'autre, vous ne pouvez passer à la plage précédente ou à la plage suivante.

## Recherche d'une plage

— Fonction d'écoute des intros

Appuyez sur la touche  pendant la lecture. → "INTRO" apparaît à l'affichage.

Les dix premières secondes de toutes les plages sont lues. Lorsque vous avez trouvé la plage que vous cherchez, appuyez sur la touche une nouvelle fois pour revenir à la lecture normale.

## Répétition

— Lecture répétée des plages

Appuyez sur la touche  pendant la lecture. → "REPEAT" apparaît à l'affichage.

A la fin de la plage écoutée, celle-ci sera répétée depuis son début.

Pour annuler la fonction, appuyez à nouveau sur la touche.

## Lecture des plages dans un ordre aléatoire

— Fonction de lecture aléatoire

Appuyez sur la touche  pendant la lecture. → "SHUF" apparaît à l'affichage.

Toutes les plages du disque sélectionné sont reproduites dans un ordre aléatoire.

## Réception radio

### Recherche automatique des stations

— Accord automatique

1 Choisissez la gamme d'ondes voulue.

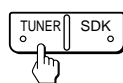

FMI → FMII → FMIII → MW → LW → FMI → ...

2 Appuyez sur l'un des côtés de la touche SEEK/AMS/MANU pour chercher la station suivante (accord automatique).

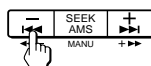

Pour descendre de fréquence

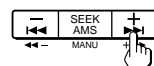

Pour monter de fréquence

L'exploration s'arrête lorsque l'accord se fait sur une station. Appuyez à nouveau sur la touche SEEK/AMS/MANU jusqu'à ce que vous obteniez la station que vous cherchez.

Lorsqu'une station FM émettant avec un signal suffisamment puissant est syntonisée,

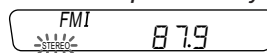

l'indication "STEREO" s'affiche.

Pour éviter que l'accord automatique s'arrête sur des stations dont le signal d'émission est trop faible (mode de recherche locale), appuyez brièvement sur la touche  de façon à ce que l'indication "LOCAL" s'affiche.

L'accord se fera alors uniquement sur les stations dont le signal d'émission est suffisamment puissant. Le mode de recherche locale est uniquement opérant lorsque la fonction d'accord automatique est activée.

F

Fonctionnement du lecteur de CD/Réception radio

7

## Si la réception FM stéréo n'est pas bonne

— Réception mono

Appuyez sur  pendant la lecture.  
→ "MONO" apparaît à l'affichage.

La qualité sonore s'en trouve améliorée, mais le son est diffusé en monaural.

En appuyant sur la touche , vous pouvez changer les paramètres affichés selon la séquence suivante:

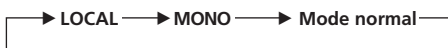

## Accord par réglage de la fréquence — Accord manuel

1 Choisissez la gamme d'ondes voulue (page 7).

2 Appuyez sur l'un des côtés de la touche SEEK/AMS/MANU et maintenez-le enfoncé.

Lâchez la touche quand la station désirée est atteinte.

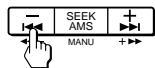

Vers les fréquences inférieures

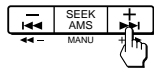

Vers les fréquences supérieures

### EVITEZ LES ACCIDENTS!

Quand vous conduisez, utilisez l'accord automatique.

## Mémorisation automatique des stations

— Fonction de mémoire automatique

Les stations dont la réception est la plus claire sont automatiquement recherchées et mémorisées dans chaque bande (FMI, FMII, FMIII, MW et LW). Six stations peuvent être mémorisées dans l'ordre de leur fréquence dans chaque bande sous les touches de présélection 1 à 6.

1 Choisissez la gamme d'ondes (page 7).



2 Appuyez sur la touche  pendant au moins deux secondes.

L'appareil commence à explorer la bande sélectionnée et mémorise automatiquement les stations syntonisées sous les touches de présélection 1 à 6.

## Mémorisation de stations particulières

1 Choisissez la gamme d'ondes voulue (page 7).

2 Accordez la station que vous voulez mémoriser sous un numéro de présélection.

3 Appuyez sur la touche de présélection ( 1 à  6) voulue et maintenez-la enfoncée pendant deux secondes jusqu'à ce que vous entendiez un bip sonore.



Le numéro de la présélection apparaît dans la fenêtre d'affichage.

Six stations peuvent être mémorisées sous des touches de présélection dans chaque gamme d'ondes (FMI, FMII, FMIII, MW et LW) dans l'ordre que vous voulez. Ainsi, vous disposez de 18 présélections FM.

Si vous mémorisez une station sous le même numéro qu'une autre présélection, la présélection précédente sera effacée.

## Réception des stations mémorisées

1 Choisissez la gamme d'ondes voulue (page 7).

2 Appuyez brièvement sur la touche du numéro ( 1 à  6) sous lequel est mémorisée la station que vous voulez écouter. numérique de présélection.

### Remarque

Si vous appuyez plus de deux secondes sur la touche numérique de présélection, la station actuellement captée est mémorisée. Pour écouter la station mémorisée au préalable, veillez à n'appuyer que brièvement sur la touche numérique de présélection.

## Réception des informations routières

### Réception des informations routières

Appuyez sur .

→ "SDK" apparaît à l'affichage.

Environ 30 secondes plus tard, l'appareil commencera à chercher une station qui diffuse des informations routières.

Dès l'accord réalisé, l'indication "SK" apparaît.

#### L'indication "SDK" clignote lorsqu'une émission d'informations routières commence.

La réception des informations routières a priorité sur la réception radio normale ou la lecture du CD. Lorsque l'émission est terminée, la lecture du CD ou la réception radio normale reprend.

Pour annuler la réception des informations routières, appuyez à nouveau sur .

#### Remarques



- Pendant la réception d'informations routières ("SDK" clignote), les fonctions SEEK/AMS/MANU, SENS et les touches des numéros de présélection sont désactivées.
- Pendant la réception d'une station d'informations routières ("SDK" clignote), la fonction de mémoire automatique (page 8) ne peut pas être activée.
- La fonction SDK est inopérante en réception MW et LW; si vous appuyez sur la touche SDK, l'appareil commute alors automatiquement sur FMI.

### Recherche d'une autre station d'informations routières

Appuyez sur SEEK/AMS/MANU pendant que "SDK" est allumé mais ne clignote pas.

### Ecoute des informations routières à un niveau prédéterminé

1 Réglez le volume au niveau que vous souhaitez à l'aide de la touche .

2 Appuyez sur  tout en appuyant sur . → un bip sonore se fait entendre et le volume d'écoute est mémorisé.

La réception d'informations routières se fera exactement à ce niveau.

F

Réception radio/Réception des informations routières

9

## Autres fonctions

### Réglage du son

- 1 Choisissez le paramètre que vous voulez régler en appuyant plusieurs fois sur

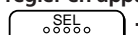

VOL (volume) → BAS (grave) → TRE (aigu) → BALANCE (balance) → FADER (fader) → VOL (volume) → ...

- 2 Réglez le paramètre sélectionné en appuyant sur l'un des deux côtés de la touche

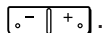

Effectuez le réglage dans les trois secondes suivant la sélection. (Après trois secondes, les touches serviront à nouveau au réglage du volume sonore.)

F

### Pour obtenir un son équilibré même à faible niveau — Correction physiologique

Appuyez sur tout en appuyant sur . → "LOUD" apparaît à l'affichage.

Les graves et les aigües sont renforcées. Pour annuler cette fonction, appuyez à nouveau sur la touche.

### Coupure rapide du son

— Fonction sourdine

Appuyez sur .

→ "MUTE" apparaît à l'affichage.

Le son est coupé immédiatement.

Pour le rétablir, appuyez à nouveau sur la touche.

Cette fonction est également annulée lorsque:

— vous appuyez sur le côté + de la touche ou

sur .

— vous commandez l'éjection du disque avec la touche pendant la lecture.

### Coupure des bips sonores

Appuyez sur tout en appuyant sur



Pour restaurer les bips sonores, appuyez une nouvelle fois sur ces touches.

#### Remarque

Le bip sonore est désactivé si vous raccordez un amplificateur de puissance optionnel à LINE OUT.

### Activation de l'affichage de l'horloge

— Fonction de sélection d'alimentation

Uniquement pour les véhicules dont la clé de contact possède une position accessoire

Pour activer la fonction de sélection d'alimentation

Appuyez sur la touche tout en maintenant la touche enfoncée.

La fonction de sélection d'alimentation relie l'alimentation de l'affichage de l'horloge à la position accessoires de la serrure de contact. Pour éviter l'usure de la batterie, l'horloge n'est pas affichée pendant l'initialisation de l'appareil.



## Entretien

### Remplacement du fusible

Si vous devez remplacer le fusible, veillez à utiliser un fusible dont l'intensité est identique à celle inscrite sur le fusible usagé. Si le fusible grille, vérifiez le raccordement de la source d'alimentation et remplacez le fusible. Si le fusible grille une nouvelle fois après avoir été remplacé, cela peut révéler une défaillance interne de l'appareil. Le cas échéant, consultez un revendeur Sony.

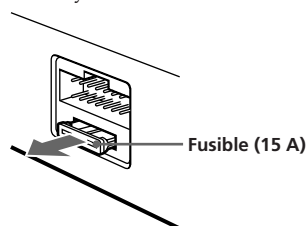

### Avertissement

Utilisez un fusible de l'intensité spécifiée. L'utilisation d'un fusible d'une intensité supérieure risque de provoquer de sérieux dégâts.

### Nettoyage des connecteurs

L'appareil ne peut fonctionner correctement si les connecteurs situés entre l'appareil et la façade ne sont pas propres. Pour éviter cela, déposez la façade en appuyant sur la touche RELEASE et nettoyez-la à l'aide d'un Cotontige imbibé d'alcool. N'exercez pas une pression trop importante, car vous risqueriez sinon d'endommager le connecteur.

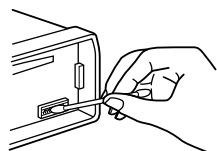

Appareil principal

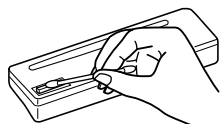

Dos de la façade

## Retrait de l'appareil

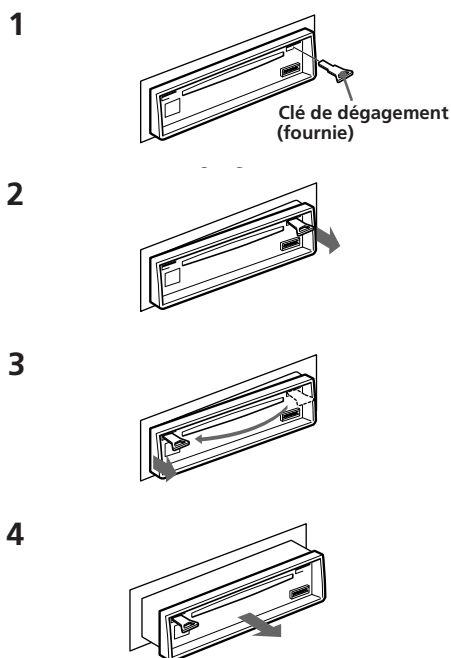

F

Autres fonctions

## Nomenclature des touches

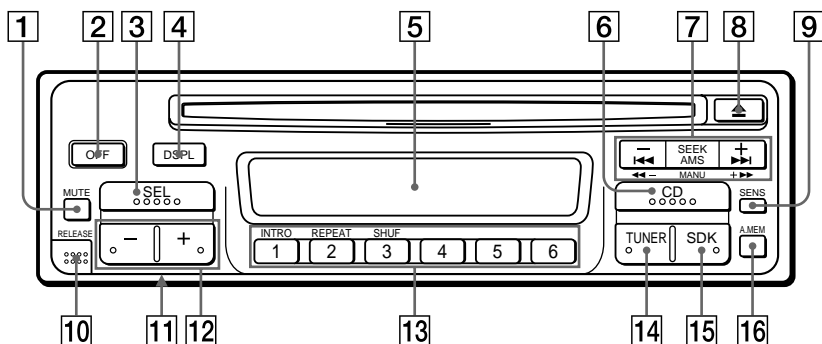

Voyez les pages ● pour les détails.

**F**

- 1 Touche MUTE (Fonction sourdine) ⑩
- 2 Touche OFF ④ ⑤ ⑥ ⑩
- 3 Touche SEL (sélection du mode de commande) ⑤ ⑨ ⑩
- 4 Touche DSPL (changement d'affichage/ réglage de l'horloge) ⑤ ⑥
- 5 Fenêtre d'affichage
- 6 Touche CD (lecture disque) ⑥
- 7 Touche SEEK/AMS/MANU (accord automatique fonction de détection/ automatique du début des plages/ sélecteur de présélection) ⑥ ⑦ ⑧ ⑨
- 8 Touche d'éjection ▲ ⑥ ⑩
- 9 Touche SENS (réglage de la sensibilité) ⑦ ⑧
- 10 Touche RELEASE (pour enlever la façade) ④ ⑤ ⑪
- 11 Touche de réinitialisation (à l'avant de l'appareil, cachée par le panneau avant) ④
- 12 Touche +/- (volume/grave/aigu/ balance/fader) ⑤ ⑨ ⑩
- 13 Pendant la réception radio:  
Touches des numéros de présélection ⑧
- Pendant la lecture CD:  
Touche <sup>INTRO</sup> 1 INTRO (balayage des intros) ⑦
- Touche <sup>REPEAT</sup> 2 REPEAT (lecture répétée) ⑦
- Touche <sup>SHUF</sup> 3 SHUF (lecture aléatoire) ⑦
- 14 Touche TUNER (fréquence secondaire/ sélection de gamme d'ondes) ⑥ ⑦
- 15 Touche SDK (informations routières) ⑨
- 16 Touche A.MEM (mémorisation automatique des stations) ⑧

12

Actual total number:

Sony CDX-3002 (E,F,G,I) 3-856-316-31(1)

## Spécifications

### Section lecteur de CD

Système	Système audionumérique de disque compact
Rapport signal/bruit	90 dB
Réponse en fréquence	10 à 20.000 Hz
Pleurage et scintillement	Inférieurs à la limite mesurable

### Section tuner

#### FM

Plage d'accord	87,5 – 108,0 MHz
Entrée antenne	Connecteur pour antenne extérieure
Fréquence intermédiaire	10,7 MHz
Sensibilité utile	8 dBf
Sélectivité	75 dB à 400 kHz
Rapport signal/bruit	65 dB (stéréo), 68 dB (mono)
Distorsion harmonique à 1 kHz	0,5 % (stéréo), 0,3 % (mono)
Séparation	35 dB à 1 kHz
Réponse en fréquence	30 – 15.000 Hz
Taux de capture	2 dB

#### PO/GO

Plage d'accord	PO: 531 – 1.602 kHz GO: 153 – 281 kHz
Entrée antenne	Connecteur pour antenne extérieure
Fréquence intermédiaire	10,71 MHz/450 kHz
Sensibilité:	PO: 30 µV GO: 50 µV

### Section amplificateur de puissance

Sorties	Haut-parleurs (connecteurs de sécurité)
Impédance des haut-parleurs	4 – 8 ohms
Puissance maximum	20 W × 4 (sur 4 ohms)

### Généralités

Fil de sortie	Fil de commande l'antenne électrique/De commande d'amplificateur de puissance
Réglages de tonalité	Graves: ± 10 dB à 100 Hz Aiguës: ± 10 dB à 10 kHz
Alimentation	Batterie de voiture 12 V (masse négative)
Dimensions	env. 188 × 58 × 180 mm (l/h/p)
Dimensions de montage	env. 183 × 53 × 158 mm (l/h/p)
Poids	env. 1,3 kg
Accessoires fournis	Pièces de montage et de raccordement (1 jeu) Etui pour la façade (1)
Accessoires en option	Cordon à fiches RCA RC-63 (1 m), RC-64 (2 m), RC-65 (5 m) Chiffon de nettoyage XP-CD1 Adaptateur pour disques single CSA-8

Conception et spécifications modifiables sans préavis.

F

## Guide de dépannage

La liste de vérifications que voici vous aidera à résoudre la majorité des problèmes que vous pourriez rencontrer avec cet appareil.  
Avant de parcourir cette liste, consultez à nouveau les procédures de raccordement et d'utilisation.

### Généralités

Problème	Cause/Solution
Pas de son.	<ul style="list-style-type: none"><li>• Réglez le volume en appuyant sur le côté + de la touche .</li><li>• Si vous disposez d'une installation à deux haut-parleurs, réglez la balance sur la position centrale.</li></ul>
La mémoire est effacée.	<ul style="list-style-type: none"><li>• Le cordon d'alimentation ou la batterie a été débranché.</li><li>• Vous avez appuyé sur la touche de réinitialisation. → Recommencez la procédure de mémorisation des stations.</li></ul>
Aucune indication n'apparaît dans la fenêtre d'affichage.	Enlevez la façade et nettoyez les contacts. Voyez "Nettoyage des connecteurs" de la section "Entretien".
Aucun bip sonore n'est émis.	<ul style="list-style-type: none"><li>• Un amplificateur de puissance optionnel est raccordé à LINE OUT.</li><li>• La fonction de bip sonore a été désactivée (page 10).</li></ul>

### F

### Lecture de CD

Problème	Cause/Solution
Impossible d'introduire un CD.	<ul style="list-style-type: none"><li>• Un CD se trouve déjà à l'intérieur de l'appareil.</li><li>• Vous avez introduit le CD à l'envers en forçant.</li></ul>
La lecture ne commence pas.	Disque poussiéreux.
Le CD est automatiquement éjecté.	La température ambiante dépasse 50°C.
Le CD ne s'éjecte pas.	Appuyez sur la touche ▲ pendant plus de deux secondes.
Les touches d'exploitation ne fonctionnent pas.	Appuyez sur la touche de réinitialisation.
Le son est irrégulier à cause de vibrations.	<ul style="list-style-type: none"><li>• La surface où est posée l'appareil est inclinée à plus de 20°.</li><li>• L'appareil n'est pas posé sur une surface stable dans la voiture.</li></ul>

### Réception radio

Problème	Cause/Solution
Impossible de faire une présélection.	<ul style="list-style-type: none"><li>• Mémorisez la fréquence correcte.</li><li>• L'émission est trop faible.</li></ul>
Accord automatique impossible.	Le signal d'émission est trop faible. → Utilisez la syntonisation manuelle.
L'indication "STEREO" clignote.	<ul style="list-style-type: none"><li>• Accordez la station avec plus de précision.</li><li>• L'émission est trop faible. → appuyez sur  pour passer en MONO.</li></ul>

### Affichage d'erreurs

Les indications suivantes clignotent pendant environ cinq secondes.

Affichage	Cause	Solution
<i>E - 04</i>	Le CD est souillé ou a été inséré à l'envers.	Nettoyez ou insérez le CD correctement.
<i>E - 99</i>	Le lecteur CD ne fonctionne pas à cause d'un problème quelconque.	Appuyez sur la touche de réinitialisation ou ▲.

Si les solutions ci-dessus ne vous aident pas à résoudre le problème, consultez votre revendeur Sony.

F

Sony Corporation Printed in Japan



---

Actual total number:

---

Sony CDX-3002 (E,F,G,I) 3-856-316-31 (1)

# ***FM/MW/LW Compact Disc Player***

---

Operating Instructions _____	<b>EN</b>
Mode d'emploi _____	<b>F</b>
Bedienungsanleitung _____	<b>D</b>
Istruzioni per l'uso _____	<b>I</b>

For installation and connections, see the supplied installation/connections manual.

En ce qui concerne l'installation et les connexions, consulter le manuel d'installation/connexions fourni.

Zur Installation und zum Anschluß siehe die mitgelieferte Installations-/Anschlußanleitung.

Per l'installazione e i collegamenti, fare riferimento al manuale di istruzioni di installazione/collegamenti in dotazione.



***CDX-3002***

© 1996 by Sony Corporation

---

Actual total number:

---

Sony CDX-3002 (E,F,G,I) 3-856-316-31 (1)

---

## Eigenschaften

### Allgemeines

- **Frontplatte abnehmbar:** Zum Schutz gegen Diebstahl kann die Frontplatte beim Verlassen des Fahrzeugs mitgenommen werden (Seite 5).
- **Warnton** ertönt, wenn beim Ausschalten der Zündung die Frontplatte nicht abgenommen wird.
- **Digitaluhr mit 24-Stunden-Anzeige** (Seite 6).
- **Eingebauter Endverstärker (max. Ausgangsleistung 20 W × 4)** für 4-Lautsprecher-Systeme.
- Line-Ausgänge zum Anschluß eines getrennt erhältlichen Endverstärkers.

### CD-Spieler

- **1-Bit-DAC** (Digital-Analog-Konverter) für exzellente Klangreproduktion.
- **Laser-Schnellrückführ-Mechanismus** verhindert Tonaussetzer.
- Verschiedene Komfortfunktionen wie die **Intro-Scan-Funktion** zum Suchen bestimmter Titel, **Repeat-Funktionen** zum wiederholten Wiedergeben von Titeln und **Shuffle-Play-Funktionen** zum Wiedergeben von Titeln in willkürlicher Reihenfolge stehen zur Verfügung.

### Tuner

- Bis zu 30 Sendestationen im Stationsspeicher voreinstellbar: 18 UKW-Sendestationen und jeweils 6 MW- und LW-Sendestationen.
- **Automatischer Senderspeicher** zum schnellen und mühelosen Speichern von insgesamt 30 Sendern (Seite 9).
- **SDK-Funktion (Verkehrsfunkbereitschaftsfunktion)** zur automatischen Wiedergabe von Verkehrsdurchsagen während der Wiedergabe von Radiosendern (nur UKW) oder CD.



## Inhalt

Sicherheitsmaßnahmen .....	4
Abnehmen und Anbringen der Frontplatte .....	5
Einstellen der Uhr .....	6

### Bedienung des CD-Spielers

Wiedergabe einer CD .....	6
Auswerfen der CD .....	7
Ansteuern des Anfangs von Musikstücken	
— AMS-Funktion (Automatic Music Sensor - Automatischer Musiksensor) .....	7
Suchen einer bestimmten Stelle in einem Musikstück	
— Manuelle Suchfunktion .....	7
Suchen des gewünschten Titels	
— Intro-Scan-Funktion .....	7
Wiederholte Wiedergabe von Titeln	
— Repeat-Funktion .....	7
Wiedergabe von Titeln in willkürlicher Reihenfolge	
— Shuffle-Play-Funktion .....	7

### Radioempfang

Automatisches Suchen nach einer Sendestation	
— Automatischer Sendersuchlauf .....	8
Bei schlechtem UKW-Empfang	
— Monauraler Modus .....	8
Einstellen einer Sendestation durch Einstellen der Frequenz	
— Manueller Sendersuchlauf .....	8
Automatisches Speichern von Sendestationen	
— Automatischer Senderspeicher .....	9
Speichern der gewünschten Sendestationen .....	9
Empfangen der gespeicherten Sendestationen ...	9

### Empfang des Verkehrsfunks

Empfangen von Verkehrsdurchsagen .....	10
Suchen nach einer anderen Sendestation für Verkehrsdurchsagen .....	10
Wiedergeben von Verkehrsdurchsagen mit voreingestellter Lautstärke .....	10

### Weitere Funktionen

Einstellen des Klangs .....	11
Gute Tonqualität auch bei geringer Lautstärke	
— Loudness-Funktion .....	11
Stummschalten des Tons	
— Stummschaltfunktion .....	11
Stummschalten des Signaltons .....	11
Einschalten der Uhrzitanzeige	
— Power Select-Funktion .....	11
Wartung .....	12
Herausnehmen der Einheit .....	12
Lage und Funktion der Bedienelemente .....	13
Technische Daten .....	14
Behebung von Störungen .....	15

D

## Sicherheitsmaßnahmen

- Bevor Sie das Gerät zum ersten Mal benutzen oder nachdem Sie die Autobatterie ausgetauscht haben, drücken Sie mit einem Kugelschreiber oder etwas ähnlichem die Rücksetztaste, und benutzen Sie das Gerät erst dann.



Rücksetztaste

- Wenn Ihr Auto längere Zeit direktem Sonnenlicht ausgesetzt war, zum Beispiel auf dem Parkplatz, und die Temperatur im Inneren sehr hoch ist, lassen Sie das Gerät zunächst etwas abkühlen, bevor Sie es benutzen.
- Wenn die Stromversorgung des Geräts unterbrochen ist, überprüfen Sie zunächst die Anschlüsse. Sind diese in Ordnung, überprüfen Sie die Sicherung.
- Wenn bei einem Zwei-Lautsprecher-System über diese Lautsprecher kein Ton wiedergegeben wird, stellen Sie den Fader-Regler in die mittlere Position.

D

Wenn Sie Fragen haben oder an Ihrem Gerät Probleme auftreten, die in dieser Bedienungsanleitung nicht behandelt werden, wenden Sie sich bitte an Ihren Sony-Händler.

### Hinweise zur CDs



Bei verschmutzter oder beschädigter CD kann es während der Wiedergabe zu Tonaussetzern kommen. Um einen optimalen Klang zu gewährleisten, beachten Sie folgendes: Fassen Sie die CD stets nur am Rand an. Berühren Sie die Oberfläche der CD nicht, und halten Sie sie sauber.

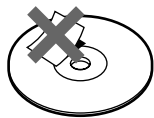

Kleben Sie nichts auf die CD.

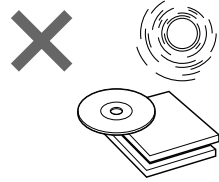

Setzen Sie die CD weder direktem Sonnenlicht noch Wärmequellen wie zum Beispiel Warmluftauslässen aus. Lassen Sie sie nicht in einem in der Sonne geparkten Auto liegen, denn die Temperaturen im Wageninneren können sehr stark ansteigen.

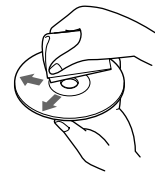

Reinigen Sie die CD vor dem Abspielen mit einem im Handel erhältlichen Reinigungstuch, indem Sie von der Mitte nach außen wischen. Lösungsmittel wie Benzin, Verdüner oder handelsübliche, für Analogplatten bestimmte Reiniger und Antistatiksprays dürfen nicht verwendet werden.

### Hinweis zur Feuchtigkeitskondensation

An regnerischen und feuchten Tagen kann sich Kondenswasser auf dem Linsensystem im Inneren des CD-Spielers niederschlagen. Das Gerät arbeitet dann nicht mehr einwandfrei. Nehmen Sie in einem solchen Fall die CD heraus, und warten Sie etwa eine Stunde lang ab, bis die Feuchtigkeit verdunstet ist.

### Hinweis zur Wiedergabe von 8-cm-CDs (Single-CDs)

Verwenden Sie in diesem Fall den als Sonderzubehör erhältlichen Single-CD-Adapter von Sony (CSA-8). Andernfalls könnte der CD-Player beschädigt werden.

## Abnehmen und Anbringen der Frontplatte

Um einem Diebstahl des Geräts vorzubeugen, kann die Frontplatte abgenommen werden.

### Abnehmen der Frontplatte

Vergessen Sie nicht, die Taste OFF zu drücken, bevor Sie die Frontplatte abnehmen. Dann geben Sie mit der Taste RELEASE die Frontplatte frei und nehmen sie ab, indem Sie sie auf sich zu ziehen, wie auf der Abbildung gezeigt.

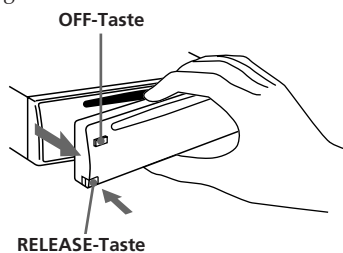

Achten Sie darauf, daß die Frontplatte beim Abnehmen nicht herunterfällt.

### Anbringen der Frontplatte

Bringen Sie die rechte Seite der Frontplatte wie in der Abbildung dargestellt am Gerät an, indem Sie Teil (A) der Frontplatte auf Teil (B) des Geräts setzen. Drücken Sie dann die linke Seite an, bis sie mit einem Klicken einrastet.

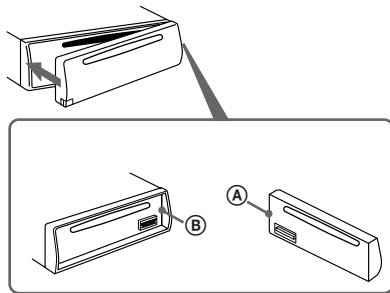

#### Hinweise

- Achten Sie beim Anbringen der Frontplatte darauf, daß sie richtigerum ausgerichtet ist. Die Frontplatte kann nicht andersherum angebracht werden.
- Wenden Sie beim Festdrücken der Frontplatte keine Gewalt an. Ein leichter Druck reicht aus, um die Frontplatte am Gerät zu befestigen.
- Bewahren Sie die Frontplatte beim Transportieren im mitgelieferten Behälter auf.
- Drücken Sie nicht auf das Display an der Vorderseite des Geräts.

- Beim Drücken der RELEASE-Taste wird das Gerät automatisch ausgeschaltet, um eine Beschädigung der Lautsprecher zu vermeiden. Dennoch wird empfohlen, das Gerät vor Abnehmen der Frontplatte auszuschalten.
- Schützen Sie die Frontplatte vor direktem Sonnenlicht, vor Wärmequellen wie Heizungen oder Warmluftauslässen und vor Feuchtigkeit. Wenn das Fahrzeug in der Sonne geparkt ist, legen Sie sie nicht auf das Armaturenbrett usw., da sie sich sonst zu stark erhitzen kann.

### Warnton

Wenn Sie den Zündschlüssel in die Position OFF drehen, ohne die Frontplatte abzunehmen, wird die Alarmfunktion aktiviert, und ein paar Sekunden lang ist ein Warnton zu hören. Das gilt nur für Fahrzeuge, deren Zündschloß über eine Zubehörposition verfügt.

D

## Einstellen der Uhr

Die Uhr verfügt über eine 24-Stunden-Digitalanzeige.

Beispiel: Einstellen der Uhr auf 10:08 Uhr

**1 Rufen Sie die Uhrzeitanzeige auf.**  
(Drücken Sie die Taste **OFF** oder **DSPL**, während das Gerät in Betrieb ist.)

**2 Drücken Sie die Taste **DSPL** länger als zwei Sekunden.**

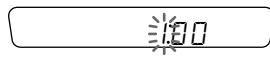

Die Stundenziffern blinken.

Stellen Sie die Minuten ein.

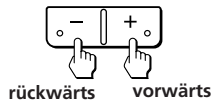

**3 Drücken Sie kurz die Taste **SEL**.**

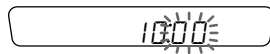

Die Minutenziffern blinken.

Stellen Sie die Minuten ein.

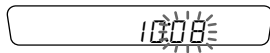
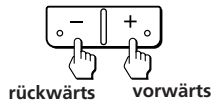

**4 Drücken Sie kurz die Taste **DSPL**.**  
Die Uhr beginnt zu laufen.

### Hinweis

Verfügt das Zündschloß Ihres Autos nicht über eine Zubehörposition, so läßt sich die Uhrzeit nur einstellen, wenn das Gerät eingeschaltet ist. Stellen Sie die Uhrzeit also erst ein, nachdem Sie das Radio eingeschaltet oder die Wiedergabe einer CD gestartet haben.

## Bedienung des CD-Spielers

### Wiedergabe einer CD

**Legen Sie eine CD ein. Die Wiedergabe startet automatisch mit dem ersten Musikstück.**

Mit der beschrifteten Seite nach oben

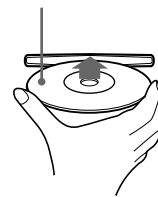

**Ist bereits eine CD eingelegt, drücken Sie zum Starten die Taste **CD**.**

**Während der Wiedergabe einer CD wird im Display die bereits abgelaufene Spieldauer angezeigt.**

Sollen abwechselnd die bereits abgelaufene Spieldauer und die Titelnummer angezeigt werden, drücken Sie die Taste **DSPL**.

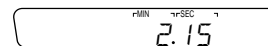

Verstrichene Spieldauer

**Wenn der letzte Titel der CD abgespielt ist**

Es wird wieder die Titelnummer 1 angezeigt, und die Wiedergabe beginnt am ersten Titel der CD.

### Hinweis

Zur Wiedergabe einer 8-cm-CD wird der Sony-Adapter CSA-8 (nicht mitgeliefert) benötigt.

### Stoppen der Wiedergabe

Werfen Sie die CD durch Drücken der Taste **STOP** aus, oder drücken Sie die Taste **OFF**.

Die Wiedergabe stoppt auch dann, wenn Sie mit **TUNER** eine andere Signalquelle wählen (Radio).

## Auswerfen der CD

Drücken Sie die Taste .

### Hinweis

Wenn nach Drücken der -Taste die CD nicht spätestens nach ca. 15 Sekunden entnommen wird, zieht sie das Gerät wieder in das CD-Fach ein, damit sie nicht beschädigt wird.

## Ansteuern des Anfangs von Musikstücken

— AMS-Funktion (Automatic Music Sensor - Automatischer Musiksensor)

Während der Wiedergabe drücken Sie so oft rechts auf die Taste SEEK/AMS/MANU, wie Sie Titel überspringen wollen.

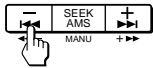

Zum Ansteuern vorhergehender Stücke

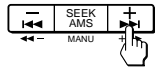

Zum Ansteuern folgender Stücke

## Suchen einer bestimmten Stelle in einem Musikstück

— Manuelle Suchfunktion

Drücken Sie während der Wiedergabe eine Seite der Taste SEEK/AMS/MANU länger als 2 Sekunden, und halten Sie sie gedrückt. Lassen Sie die Taste wieder los, wenn Sie die gewünschte Stelle gefunden haben.

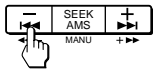

Rückwärts

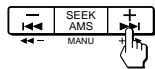

Vorwärts

Wenn Sie bis zum Anfang einer CD zurückgehen, erscheint im Display „\_ \_“. Wenn Sie bis zum Ende einer CD vorwärtsgehen, erscheint „\_ \_“. Sie können in diesem Falle jedoch weder zum vorhergehenden noch zum nächsten Musikstück weiterschalten.

## Suchen des gewünschten Titels — Intro-Scan-Funktion

Drücken Sie während der Wiedergabe die Taste . → „INTRO“ erscheint auf dem Display.

Die ersten 10 Sekunden aller Titel werden angespielt. Wenn der gewünschte Titel erreicht ist, drücken Sie die Taste nochmals. Das Gerät schaltet wieder in den normalen Wiedergabemodus.

## Wiederholte Wiedergabe von Titeln — Repeat-Funktion

Drücken Sie während der Wiedergabe die Taste . → „REPEAT“ erscheint auf dem Display.

Wenn der gerade wiedergegebene Titel zu Ende ist, wird er von Anfang an wiederholt. Um diesen Modus zu beenden, drücken Sie die Taste nochmals.

## Wiedergabe von Titeln in willkürlicher Reihenfolge

— Shuffle-Play-Funktion

Drücken Sie während der Wiedergabe die Taste . → „SHUF“ erscheint auf dem Display.

Alle Titel der gerade ausgewählten CD werden in willkürlicher Reihenfolge wiedergegeben.

D

Bedienung des CD-Spielers

7

## Radioempfang

### Automatisches Suchen nach einer Sendestation

— Automatischer Sendersuchlauf

- 1 Wählen Sie den gewünschten Frequenzbereich (Band). „FM“ auf dem Display steht dabei für UKW-Sender.

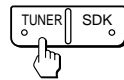

FMI → FMII → FMIII → MW → LW → FMI → ...

- 2 Drücken Sie einmal auf die rechte oder linke Seite der Taste SEEK/AMS/MANU. Der automatische Sendersuchlauf beginnt.

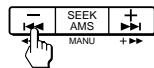

Niedrigere Frequenzen

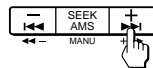

Höhere Frequenzen

Der Sendersuchlauf stoppt, wenn eine Sendestation empfangen wird. Drücken Sie so oft auf die rechte oder linke Seite der Taste SEEK/AMS/MANU, bis das Radio die gewünschte Station empfängt.

**Wenn das Gerät einen UKW-Stereosender mit ausreichender Signalstärke findet,**

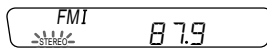

erscheint die Anzeige „STEREO“.

**Damit beim automatischen Sendersuchlauf nicht zu viele Stationen gefunden werden (lokaler Suchmodus), drücken Sie kurz die Taste <sup>SENS</sup>. Die Anzeige „LOCAL“ erscheint.**

Nur Sender mit relativ starken Signalen können eingestellt werden. Der lokale Suchmodus funktioniert nur, wenn der automatische Sendersuchlauf aktiv ist.

### Bei schlechtem UKW-Empfang — Monauraler Modus

Drücken Sie kurz die Taste <sup>SENS</sup>.

→ „MONO“ erscheint auf dem Display.

Dadurch wird die Tonqualität besser, aber der Ton wird zugleich monaural („MONO“).

Wenn Sie die Taste <sup>SENS</sup> drücken, können Sie im Display nacheinander folgende Anzeigen aufrufen:

→ LOCAL → MONO → Normaler Modus

### Einstellen einer Sendestation durch Einstellen der Frequenz

— Manueller Sendersuchlauf

- 1 Wählen Sie den gewünschten Frequenzbereich (Band).

- 2 Halten Sie die rechte oder linke Seite der Taste SEEK/AMS/MANU gedrückt.

Lassen Sie die Taste los, wenn das Radio die gewünschte Sendestation empfängt.

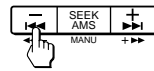

Niedrigere Frequenzen

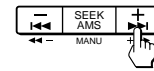

Höhere Frequenzen

#### ACHTUNG - UNFALLGEFAHR!

Wenn Sie während der Fahrt Sender einstellen wollen, benutzen Sie, um Unfälle zu vermeiden, bitte den automatischen Sendersuchlauf.

---

## Automatisches Speichern von Sendestationen



### — Automatischer Senderspeicher

Das Gerät sucht automatisch Sender in ausreichend guter Empfangsqualität für die einzelnen Frequenzbereiche (FMI, FMII, FMIII, MW und LW) und speichert sie. Pro Frequenzbereich können bis zu 6 Sender auf den Stationstasten 1 bis 6 gespeichert werden, und zwar in der Reihenfolge ihrer Sendefrequenz.

- 1 Wählen Sie den gewünschten Frequenzbereich (Band) (Seite 8).
- 2 Drücken Sie die Taste  länger als 2 Sekunden.  
Das Gerät beginnt automatisch, den ausgewählten Frequenzbereich nach Sendern zu durchsuchen und speichert diese auf den Stationstasten 1 bis 6.

---

## Speichern der gewünschten Sendestationen

- 1 Wählen Sie den gewünschten Frequenzbereich (Band) (Seite 8).
- 2 Stellen Sie die Sendestation ein, die auf der entsprechenden Stationstaste gespeichert werden soll.
- 3 Halten Sie die gewünschte Stationstaste ( bis ) etwa 2 Sekunden lang gedrückt, bis ein Signalton zu hören ist.



Die Nummer der gedrückten Stationstaste erscheint auf dem Display.

*Bis zu 6 Sendestationen können pro Frequenzbereich (FMI, FMII, FMIII, MW und LW) auf den Stationstasten gespeichert werden, und zwar in der Reihenfolge Ihrer Wahl. Das heißt, allein im UKW-Bereich können Sie 18 Sendestationen speichern.*

*Wenn Sie auf einer bereits belegten Stationstaste eine weitere Sendestation speichern, wird die zuvor gespeicherte Sendestation gelöscht.*

---

## Empfangen der gespeicherten Sendestationen

- 1 Wählen Sie den gewünschten Frequenzbereich (Band) (Seite 8).
- 2 Drücken Sie kurz die Stationstaste ( bis ) , auf der der gewünschte Sender gespeichert ist.

### Hinweis

*Wenn Sie die Stationstaste mehr als 2 Sekunden lang drücken, wird die im Augenblick empfangene Sendestation auf dieser Taste gespeichert. Um sicherzugehen, daß Sie auf der entsprechenden Stationstaste auch weiterhin die einmal gespeicherte Sendestation empfangen, drücken Sie die Taste nur kurz.*

## Empfang des Verkehrsfunks

### Empfangen von Verkehrsdurchsagen

Drücken Sie die Taste .

→ „SDK“ erscheint auf dem Display.

Nach ca. 30 Sekunden beginnt das Gerät, einen Verkehrsfunksender zu suchen.

Wenn die Sendestation gefunden ist, erscheint auch die Anzeige „SK“.

**Wenn eine Verkehrsdurchsage beginnt, → blinkt die Anzeige „SDK“.**

Wenn eine Verkehrsdurchsage beginnt, wird der Empfang des normalen Radioprogramms oder die Wiedergabe der CD unterbrochen. Ist die Verkehrsdurchsage beendet, werden der Empfang des normalen Radioprogramms oder die Wiedergabe der CD wieder aufgenommen.

D

Wollen Sie keine Verkehrsdurchsagen mehr empfangen, drücken Sie die Taste  nochmals.

#### Hinweise

- Während ein Verkehrsfunksender eine Verkehrsdurchsage sendet und die Anzeige „SDK“ blinkt, sind die Tasten SEEK/AMS/MANU und SENS sowie die Stationstasten nicht funktionsfähig.
- Während das Gerät eine Verkehrsdurchsage empfängt und die Anzeige „SDK“ blinkt, kann die automatische senderspeicher (Seite 9) nicht aktiviert werden.
- Während des Empfangs von MW- und LW-Sendern arbeitet die SDK-Funktion nicht; wenn die SDK-Taste gedrückt wird, schaltet das Gerät automatisch auf FMI um.

### Suchen nach einer anderen Sendestation für Verkehrsdurchsagen

Drücken Sie die Taste SEEK/AMS/MANU, während die Anzeige „SDK“ leuchtet, aber nicht blinkt.

### Wiedergeben von Verkehrsdurchsagen mit voreingestellter Lautstärke

- 1 Stellen Sie mit der Taste  die gewünschte Lautstärke ein.
- 2 Drücken Sie die Taste , und halten Sie gleichzeitig die Taste  gedrückt. → Ein Signalton ist zu hören, und die Lautstärke wird gespeichert. Wenn eine Verkehrsdurchsage beginnt, so wird sie über das Radio in der voreingestellten Lautstärke wiedergegeben.



## Weitere Funktionen

### Einstellen des Klangs

- 1 Wählen Sie die gewünschte Klangoption, indem Sie die Taste  wiederholt drücken.

VOL (Lautstärke) → BAS (Baß) → TRE (Höhen) → BALANCE (Balance) → FADER (Fader) → VOL (Lautstärke) → ...

- 2 Stellen Sie die gewünschte Klangoption ein, indem Sie eine Seite der Taste  drücken.

Nachdem Sie eine Klangoption ausgewählt haben, müssen Sie innerhalb von 3 Sekunden den Einstellvorgang beginnen. (Nach 3 Sekunden dient die Taste wieder nur zur Regelung der Lautstärke.)

### Gute Tonqualität auch bei geringer Lautstärke

— Loudness-Funktion

- Drücken Sie die Taste , während Sie die Taste  gedrückt halten.

→ „LOUD“ erscheint auf dem Display.

Baß und Höhen werden verstärkt.

Um die Funktion wieder auszuschalten, drücken Sie die Taste nochmals.

### Stummschalten des Tons

— Stummschaltfunktion



- Drücken Sie die Taste .

→ Die Anzeige „MUTE“ blinkt.

Der Ton wird ohne Verzögerung stummgeschaltet.

Um die vorherige Lautstärke wieder einzustellen, drücken Sie die Taste nochmals.

Die Funktion wird auch deaktiviert, wenn:

— die + - Seite der Taste  oder die Taste  gedrückt wird.

— durch Drücken der Taste  während der Wiedergabe eine CD ausgeworfen wird.

### Stummschalten des Signaltons

- Drücken Sie die Taste , während Sie die Taste  gedrückt halten.

Wenn Sie den Signalton wieder einschalten wollen, drücken Sie diese Tasten nochmals.

#### Hinweis

Wenn Sie einen zusätzlich erhältlichen Endverstärker an die Buchse LINE OUT anschließen, wird der Signalton ausgeschaltet.

### Einschalten der Uhrzeitanzeige

— Power Select-Funktion

Nur für Fahrzeuge mit Zubehörposition am Zündschloß

So schalten Sie die Power Select-Funktion ein

- Drücken Sie , und halten Sie dabei  gedrückt.

Die Power Select-Funktion koppelt die Anzeige der Uhrzeit an die Zubehörposition des Zündschlosses.

Das heißt, um eine übermäßige Belastung der Batterie zu vermeiden, wird die Uhrzeit nicht angezeigt, solange sich das Gerät initialisiert.

D

Empfang des Verkehrsfunks/Weitere Funktionen

11

## Wartung

### Austauschen einer Sicherung

Wenn Sie eine Sicherung austauschen, achten Sie darauf, eine Ersatzsicherung mit dem gleichen Ampere-Wert zu verwenden. Dieser ist auf der Sicherung bzw. der Verpackung angegeben. Wenn die Sicherung durchbrennt, überprüfen Sie den Stromanschluß und tauschen die Sicherung aus. Wenn auch die neue Sicherung wieder durchbrennt, kann eine interne Störung vorliegen. Wenden Sie sich in diesem Fall an Ihren Sony-Händler.

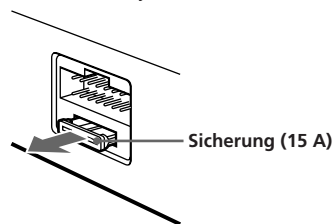

### Vorsicht!

Verwenden Sie unter keinen Umständen eine Sicherung mit einem höheren Ampere-Wert als dem der Sicherung, die ursprünglich mit dem Gerät geliefert wurde. Andernfalls kann es zu Schäden am Gerät kommen.

D

### Reinigen der Anschlüsse

Das Gerät funktioniert unter Umständen nicht korrekt, wenn die Anschlüsse zwischen dem Gerät und der Frontplatte verschmutzt sind. Um dies zu vermeiden, lösen Sie mit der Taste RELEASE die Frontplatte. Dann nehmen Sie sie ab, und reinigen Sie sie mit einem mit Alkohol getränkten Wattestäbchen. Drücken Sie dabei nicht zu fest. Andernfalls beschädigt werden.

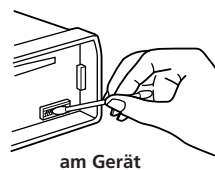

## Herausnehmen der Einheit

1

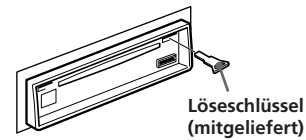

2

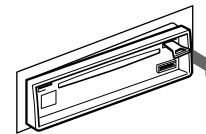

3

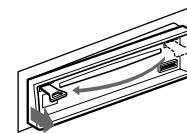

4

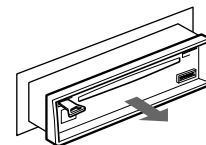

## Lage und Funktion der Bedienelemente

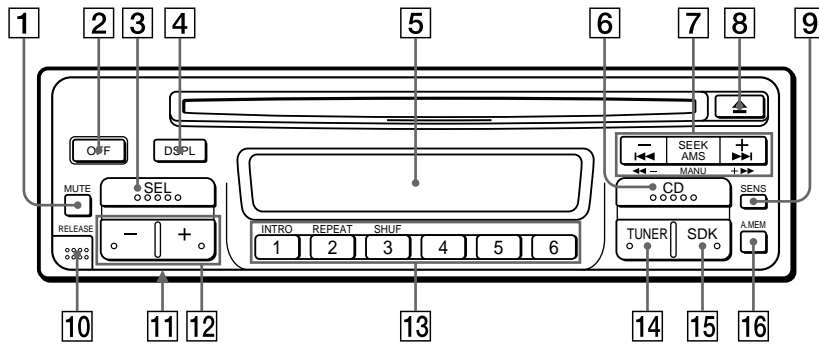

Näheres finden Sie auf den mit ● unterlegten Seiten.

- |  |  |
|--|--|
| <ul style="list-style-type: none"> <li>1 Taste MUTE (Stummschalttaste) ●</li> <li>2 Taste OFF ●</li> <li>3 Taste SEL (Auswählen des Einstellmodus/Zeichensatz) ●</li> <li>4 Taste DSPL (Änderung des Display-Modus/Einstellen der Uhr) ●</li> <li>5 Display-Fenster</li> <li>6 Taste CD (CD-Wiedergabe) ●</li> <li>7 Taste SEEK/AMS/MANU (Sendersuche/Automatischer Musiksensor/Senderspeichersuche) ●</li> <li>8 Taste ▲ (Auswerfen) ●</li> <li>9 Taste SENS (Einstellen der Empfindlichkeit) ●</li> <li>10 Taste RELEASE (Entriegelung der Frontabdeckung) ●</li> <li>11 Rücksetztaste (an der Gerätevorderseite, durch Frontplatte verdeckt) ●</li> </ul> | <ul style="list-style-type: none"> <li>12 Taste +/- (Lautstärke-/Baß-/Höhen-/Balance-/Fader-Regelung) ●</li> <li>13 Beim Radioempfang: Stationstasten ●</li> <li>Bei der Wiedergabe von CDs: <ul style="list-style-type: none"> <li>1 Taste INTRO (Intro-Scan-Funktion) ●</li> <li>2 Taste REPEAT (Repeat-Funktion) ●</li> <li>3 Taste SHUF (Shuffle-Play-Funktion) ●</li> </ul> </li> <li>14 Taste TUNER (Alternativfrequenz/Frequenzbereichsauswahl) ●</li> <li>15 Taste SDK (Verkehrsdurchsage) ●</li> <li>16 Taste A.MEM (Automatischer Senderspeicher) ●</li> </ul> |
|--|--|

D

---

## Technische Daten

### CD-Spieler

System	Digitales Compact Disc-Audiosystem
Signal-Rauschabstand	90 dB
Frequenzgang	10 – 20.000 Hz
Gleichlaufschwankungen	unterhalb Meßgrenze

### Tuner

#### UKW

Empfangsbereich	87,5 – 108,0 MHz
Antennenanschluß	für Außenantenne
Zwischenfrequenz	10,7 MHz
Nutzbare Empfindlichkeit	8 dBf
Trennschärfe	75 dB bei 400 kHz
Signal-Rauschabstand	65 dB (stereo), 68 dB (mono)
Klirrgrad bei 1 kHz	0,5 % (stereo), 0,3 % (mono)
Kanaltrennung	35 dB bei 1 kHz
Frequenzgang	30 – 15.000 Hz
Gleichwellenselektion	2 dB

#### MW/LW

Empfangsbereich	MW: 531 – 1.602 kHz LW: 153 – 281 kHz
Antennenanschluß	für Außenantenne
Zwischenfrequenz	10,71 MHz/450 kHz
Empfindlichkeit	MW: 30 µV LW: 50 µV

### Endverstärker

Ausgänge	für Lautsprecher (versiegelte Anschlüsse)
Lautsprecherimpedanz	4 – 8 ohm
Max. Ausgangsleistung	20 W × 4 (an 4 ohm)

### Allgemeines

Ausgangsleitung	Steuerleitung der Motorantenne/ Steuerleitung für Endverstärker
Klangregler	Bässe ±10 dB bei 100 Hz Höhen ±10 dB bei 10 kHz
Stromversorgung	12-V-Gleichstrom-Autobatterie mit negativer Erdung
Abmessungen	ca. 188 × 58 × 180 mm (B/H/T)
Einbaumaße	ca. 183 × 53 × 158 mm (B/H/T)
Gewicht	ca. 1,3 kg
Mitgeliefertes Zubehör	Montageteile und Anschlußzubehör (1 Satz) Behälter für Frontabdeckung (1)
Sonderzubehör	RCA-Cinchkabel RC-63 (1 m), RC-64 (2 m), RC-65 (5 m) Reinigungstuch XP-CD1 CD-Single-Adapter CSA-8

*Änderungen an Design und technischen Daten, die dem technischen Fortschritt dienen, bleiben vorbehalten.*

## Behebung von Störungen

Die meisten Störungen, die unter Umständen an Ihrem Gerät auftreten, können Sie anhand der folgenden Checkliste selbst beheben.

Bevor Sie die Liste durchgehen, überprüfen Sie noch einmal, ob alle Anschlüsse korrekt vorgenommen und das Gerät korrekt bedient wurde.

### Allgemeines

Problem	Ursache/Abhilfe
Kein Ton.	<ul style="list-style-type: none"> <li>• Stellen Sie die Lautstärke mit der + - Seite der der Taste  ein.</li> <li>• Stellen Sie bei einem Zwei-Lautsprecher-System den Fader-Regler auf die mittlere Position.</li> </ul>
Der Inhalt des Speichers ist gelöscht.	<ul style="list-style-type: none"> <li>• Das Stromversorgungskabel oder die Batterie wurde abgetrennt.</li> <li>• Die Rücksetztaste wurde gedrückt. → Die Speicherung erneut vornehmen.</li> </ul>
Im Display-Fenster erscheinen keine Anzeigen.	Entfernen Sie die Frontabdeckung, und reinigen Sie die Anschlüsse (siehe „Reinigen der Anschlüsse“ unter „Wartung“).
Kein Signalton ertönt.	<ul style="list-style-type: none"> <li>• An LINE OUT ist ein zusätzlich erhältlicher Endverstärker angeschlossen.</li> <li>• Der Signalton wurde stummgeschaltet (Seite 11).</li> </ul>

### CD-Spieler

Problem	Ursache/Abhilfe
Die CD kann nicht geladen werden.	<ul style="list-style-type: none"> <li>• Es ist bereits eine CD eingelegt.</li> <li>• Es wurde versucht, die CD falschherum einzulegen.</li> </ul>
Die Wiedergabe startet nicht.	Die CD ist verschmutzt.
Die CD wird automatisch ausgeworfen.	Die Umgebungstemperatur liegt über 50 °C.
Die CD wird nicht ausgeworfen.	Drücken Sie mehr als zwei Sekunden lang die Taste  .
Die Funktionstasten arbeiten nicht.	Die Rücksetztaste drücken.
Bei Vibrationen kommt es zu Tonaussetzern.	<ul style="list-style-type: none"> <li>• Das Gerät ist in einem Winkel von mehr als 20 ° eingebaut.</li> <li>• Das Gerät ist nicht an einem stabilen Wagenteil befestigt.</li> </ul>

### Radioempfang

Problem	Ursache/Abhilfe
Ein gespeicherter Sender wird nicht korrekt empfangen.	<ul style="list-style-type: none"> <li>• Speichern Sie den Sender mit der korrekten Frequenz ab.</li> <li>• Das Sendesignal wird zu schwach empfangen.</li> </ul>
Der automatische Sendersuchlauf funktioniert nicht.	Das Sendesignal wird zu schwach empfangen. → Speichern Sie den Sender manuell ab.
Die Anzeige „STEREO“ blinkt.	<ul style="list-style-type: none"> <li>• Stellen Sie den Sender exakt ein.</li> <li>• Das Sendesignal wird zu schwach empfangen. → Drücken Sie die Taste , um in den MONO-Modus zu wechseln.</li> </ul>

D

15

### Fehleranzeigen

Folgende Anzeigen blinken etwa 5 Sekunden lang.

Anzeige	Ursache	Abhilfe
<i>E - 04</i>	CD ist verschmutzt oder wurde falsch herum eingelegt.	Reinigen Sie die CD, oder legen Sie sie richtig herum ein.
<i>E - 99</i>	Der CD-Spieler kann wegen einer Störung nicht bedient werden.	Die Rücksetztaste drücken oder die taste ▲.

Wenn Sie das Problem mit den oben genannten Abhilfemaßnahmen nicht lösen können, wenden Sie sich bitte an Ihren Sony-Händler.

D

---

## Caratteristiche

### Caratteristiche generali

- **Pannello anteriore asportabile** da portare con sé quando si lascia l'automobile (pagina 4).
- **Suoneria di avvertimento** che si attiva quando si spegne il motore senza aver tolto il pannello anteriore dall'apparecchio.
- Dotato di **orologio digitale a ciclo di 24 ore** (pagina 5).
- **Amplificatore di potenza incorporato (uscita massima: 20 W × 4 canali)** che consente di impiegare un sistema a 4 altoparlanti.
- Uscite in linea per il collegamento ad un amplificatore di potenza opzionale.

### Sezione lettore CD

- **Convertitore da digitale ad analogico (DAC) da 1bit** per una riproduzione chiara del suono.
- **Meccanismo di recupero rapido** per evitare salti di suono.
- È possibile usare delle funzioni molto utili come la **funzione di scorrimento delle introduzioni** per la ricerca del brano desiderato, la **funzione di ripetizione** per ascoltare ripetutamente il brano e la **funzione di riproduzione in ordine casuale** per riprodurre i brani in ordine casuale.

### Sezione sintonizzatore

- Possibilità di preselezionare 30 stazioni, 18 stazioni sulla banda FM e 6 stazioni sulle bande MW e LW.
- La **funzione di memorizzazione automatica** consente di memorizzare fino a 30 stazioni in modo rapido e semplice (pagina 8).
- La **funzione stand-by per i notiziari sul traffico (SDK)** per sintonizzarsi automaticamente sui notiziari durante l'ascolto di un altro programma radio (solo FM) o di un compact disc.

## Indice

Precauzioni .....	4
Applicazione e rimozione del pannello anteriore .....	4
Regolazione dell'orologio .....	5

### Uso lettore a CD

Riproduzione CD .....	6
Espulsione CD .....	6
Individuazione dell'inizio dei brani — Funzione AMS (sensore musicale automatico) .....	6
Individuazione della parte desiderata di un brano — Funzione di ricerca manuale .....	6
Ricerca del brano desiderato — Funzione di scorrimento delle introduzioni .....	7
Riproduzione ripetuta — Funzione di ripetizione .....	7
Riproduzione di brani in ordine casuale — Funzione di riproduzione in ordine casuale .....	7

### Ricezione radio

Per cercare automaticamente le stazioni — Sintonizzazione automatica .....	7
Se la ricezione in FM stereo è di bassa qualità — Modo monoaurale .....	8
Per sintonizzare regolando la frequenza — Sintonia manuale .....	8
Memorizzazione automatica delle stazioni — Funzione di memorizzazione automatica .....	8
Memorizzazione delle sole stazioni desiderate .....	8
Ricezione delle stazioni memorizzate .....	8

### Ricezione di notiziari sul traffico

Per ricevere una stazione di notiziari sul traffico .....	9
Ricerca di un'altra stazione con notiziari sul traffico .....	9
Ascolto di notiziari sul traffico a un livello di volume prefissato .....	9

### Altre funzioni

Regolazione delle caratteristiche del suono .....	10
Ascolto dei bassi e degli acuti anche a volume basso — Funzione di sonorità .....	10
Disattivazione rapida audio — Funzione di disattivazione audio .....	10
Disattivazione del segnale acustico .....	10
Attivazione del display dell'orologio — Funzione Power Select .....	10
Manutenzione .....	11
Rimozione dell'apparecchio .....	11
Posizione dei tasti .....	12
Caratteristiche tecniche .....	13
Guida alla soluzione di problemi .....	14



## Precauzioni

- Prima di usare l'apparecchio per la prima volta, o dopo aver sostituito la batteria dell'auto, premere il pulsante di azzeramento con una penna a sfera o un altro oggetto simile e usare quindi l'apparecchio.



Pulsante di azzeramento

- Se l'automobile è rimasta parcheggiata al sole e la temperatura interna è aumentata notevolmente, lasciar raffreddare l'apparecchio prima di usarlo.
- Se l'apparecchio non riceve alimentazione, controllare prima i collegamenti. Se tutto è a posto, controllare il fusibile.
- Se dai diffusori di un sistema a 2 diffusori non proviene nessun suono, regolare il comando dell'attenuatore sulla posizione centrale.

In caso di dubbi o problemi riguardanti l'apparecchio non contemplati in questo manuale, rivolgersi al proprio rivenditore Sony.

## Note sui CD



Un disco sporco o difettoso può causare cadute di suono durante la riproduzione. Per poter ottenere un suono ottimale, maneggiare i dischi come indicato. Prendere i dischi per il bordo e, per non sporcarli, non toccare la superficie.



Non attaccare carta o nastro adesivo sulla sporcarli con l'etichetta.

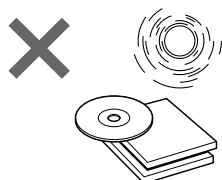

4

Non esporre i dischi alla luce solare diretta o a fonti di calore come prese d'aria calda e non lasciarli in veicoli parcheggiati al sole dove può verificarsi un considerevole aumento della temperatura.



Prima della riproduzione, pulire i dischi con il panno apposito opzionale. Pulire i dischi dal centro verso l'esterno.

Non usare solventi come benzina, acquaaragia, prodotti detergenti reperibili in commercio o spray antistatici per dischi analogici.

## Nota sulla condensazione di umidità

In giorni piovosi o in zone molto umide, l'umidità può condensarsi sulle lenti all'interno del lettore CD e impedire il corretto funzionamento del lettore.

Se ciò dovesse verificarsi, estrarre il disco e attendere circa un'ora fino a che l'umidità non sarà completamente evaporata.

## Riproduzione di CD da 8 cm

Utilizzare l'adattatore singolo per compact disc (CSA-8) della Sony per proteggere il lettore CD da eventuali danni.

## Applicazione e rimozione del pannello anteriore

Il pannello anteriore può essere staccato per evitare che l'apparecchio venga rubato.

### Rimozione del pannello anteriore

Prima di rimuovere il pannello anteriore premere il tasto OFF. Quindi premere il tasto RELEASE per aprire il pannello anteriore ed estrarlo tirandolo verso di sé come illustrato.

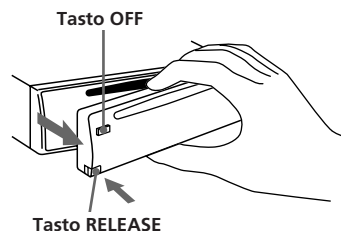

Fare attenzione a non far cadere il pannello quando lo si stacca dall'apparecchio.

## Applicazione del pannello anteriore

Applicare il lato destro del pannello anteriore all'apparecchio applicando la parte (A) del pannello anteriore alla parte (B) dell'apparecchio come mostrato nell'illustrazione e spingere fino a sentire uno scatto.

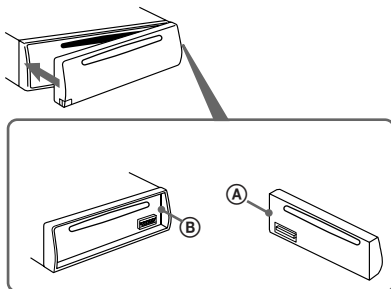

### Note

- Controllare che il pannello anteriore sia nella posizione corretta quando lo si applica all'apparecchio, perché non può essere applicato capovolto.
- Non premere con forza il pannello anteriore verso l'apparecchio quando lo si applica. Il pannello può essere applicato facilmente premendolo leggermente contro l'apparecchio.
- Per trasportare il pannello anteriore, inserirlo nell'apposita custodia in dotazione.
- Non premere con forza sul display del pannello anteriore.
- Prima di staccare il pannello anteriore, assicurarsi di aver spento l'apparecchio. Tuttavia, se si preme il tasto RELEASE per staccare il pannello quando l'apparecchio è ancora acceso, l'apparecchio si spegnerà automaticamente per evitare eventuali danni agli altoparlanti.
- Non esporre il pannello anteriore alla luce solare diretta o a fonti di calore come prese d'aria calda e non lasciarlo in luoghi umidi. Non lasciare mai il pannello anteriore staccato sul cruscotto o in un altro luogo all'interno di un'automobile parcheggiata al sole, poiché la temperatura interna potrebbe aumentare considerevolmente.

## Suoneria di avvertimento

Mettendo la chiavetta di accensione sulla posizione OFF, senza staccare il pannello anteriore, si attiva la suoneria di avvertimento e si sente un segnale acustico per alcuni secondi (solo nelle macchine con una posizione per accessori sulla chiavetta di accensione).

## Regolazione dell'orologio

L'orologio digitale indica le 24 ore.

Per esempio, per impostare l'orologio sulle 10:08

### 1 Visualizzare l'ora.

(Premere il tasto **OFF** oppure il tasto **DSPL** quando l'apparecchio è in funzione.)

### 2 Premere il tasto **DSPL** per più di due secondi.

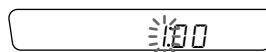

La cifra delle ore lampeggia.

Regolare la cifra dell'ora.

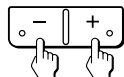

per retrocedere      per avanzare

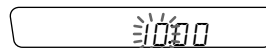

### 3 Premere leggermente il tasto **SEL**.

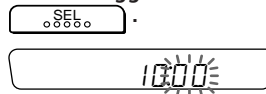

La cifra dei minuti lampeggia.

Regolare la cifra dei minuti.

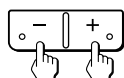

per retrocedere      per avanzare

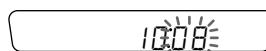

### 4 Premere leggermente il tasto **DSPL**.

L'orologio inizia a funzionare.

### Nota

Se la macchina non ha una posizione per accessori sulla chiavetta di accensione, non è possibile impostare l'orologio se l'apparecchio non è acceso.

Regolare l'orologio dopo aver acceso la radio o dopo aver iniziato la riproduzione CD.

## Usò lettore a CD

### Riproduzione CD

Dopo aver inserito un CD la riproduzione inizierà automaticamente dal primo brano.

Facciata con l'etichetta verso l'alto



Se c'è già un CD inserito premere il tasto  per avviare la riproduzione.

Quando inizia la riproduzione del CD, appare il tempo di riproduzione trascorso.

Per visualizzare alternativamente il tempo di riproduzione trascorso e il numero del brano, premere il pulsante il tasto .

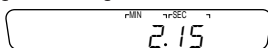

Tempo di riproduzione trascorso

Quando finisce l'ultimo brano del CD,

l'indicazione di numero di brano ritorna a "1" e la riproduzione ricomincia dal primo brano del CD.

#### Nota

Per riprodurre un CD da 8 cm, usare l'adattatore Sony CSA-8 (non in dotazione).

Per interrompere la riproduzione,

espellere il CD premendo il tasto  oppure il tasto .

La riproduzione viene interrotta anche quando si seleziona un'altra fonte (radio) premendo il tasto .

### Espulsione CD

Premere il tasto .

#### Nota

Se, dopo aver premuto il tasto , il disco non viene tolto dall'alloggiamento, dopo circa 15 secondi esso verrà 5 to be deleted automaticamente ricaricato nell'apparecchio per evitare che venga danneggiato.

### Individuazione dell'inizio dei brani

— Funzione AMS (sensore musicale automatico)

Durante la riproduzione, premere uno dei due lati del tasto SEEK/AMS/MANU il numero di volte corrispondente ai brani che si desidera saltare.

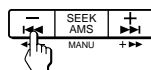

Per individuare i brani precedenti

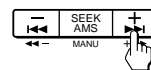

Per individuare i brani successivi

### Individuazione della parte desiderata di un brano

— Funzione di ricerca manuale

Durante la riproduzione, premere e tenere premuto uno dei due lati del tasto SEEK/AMS/MANU per più di due secondi. Rilasciare il tasto dopo aver individuato la parte desiderata.

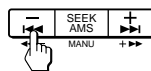

Per individuare una parte precedente del brano

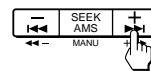

Per individuare una parte successiva del brano

Se si torna all'inizio di un disco, il display visualizza " \_ \_ ". Se si avvanza fino alla fine del disco il display visualizza " \_ \_ ".

In ambedue i casi non è possibile passare nè al brano precedente, nè a quello successivo.

## Ricerca del brano desiderato

— Funzione di scorrimento delle introduzioni

Premere il tasto  durante la riproduzione.

→ Sul display appare "INTRO".

Vengono riprodotti i primi 10 secondi di ciascun brano. Dopo aver trovato il brano desiderato, premere di nuovo il tasto.

L'apparecchio torna al modo di riproduzione normale.

## Riproduzione ripetuta

— Funzione di ripetizione

Premere il tasto  durante la riproduzione.

→ Sul display appare "REPEAT".

Quando la riproduzione del brano in corso è terminata, il brano verrà riprodotto di nuovo dall'inizio.

Per annullare questo modo, premere di nuovo il tasto.

## Riproduzione di brani in ordine casuale

— Funzione di riproduzione in ordine casuale

Premere il tasto  durante la riproduzione.

→ Sul display appare "SHUF".

Tutti i brani del disco correntemente selezionato vengono riprodotti una volta in ordine casuale.

## Ricezione radio

### Per cercare automaticamente le stazioni — Sintonizzazione automatica

1 Selezionare la banda desiderata.

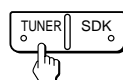

FMI → FMII → FMIII → MW  
→ LW → FMI → ...

2 Premere uno dei due lati del tasto SEEK/AMS/MANU una volta per cercare la stazione (sintonizzazione automatica).

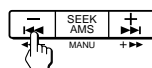

Per frequenze inferiori

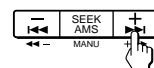

Per frequenze superiori

La ricerca si ferma quando l'apparecchio riceve una stazione correttamente. Premere ripetutamente uno dei due lati del tasto SEEK/AMS/MANU fino a ricevere la stazione desiderata.

Quando viene sintonizzato un programma FM stereo con sufficiente potenza di segnale,

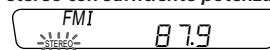

appare l'indicazione "STEREO".

Per evitare che la sintonizzazione automatica si fermi troppo di frequente sulle stazioni (modo di ricerca locale), premere brevemente il tasto  per visualizzare l'indicazione "LOCAL".

Solo le stazioni con segnale relativamente forte possono essere sintonizzate. Il modo di ricerca locale è attivabile solo durante la sintonizzazione automatica.

## Se la ricezione in FM stereo è di bassa qualità

— Modo monoaurale

Premere brevemente il tasto .  
→ Sul display appare "MONO".

Il suono migliorerà, ma diventerà monoaurale.

Premendo il tasto  è possibile cambiare la voce visualizzata nel modo seguente:

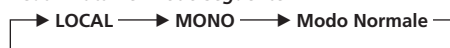

## Per sintonizzare regolando la frequenza — Sintonia manuale

1 Selezionare la banda desiderata (pagina 7).

2 Tenere premuto uno dei due lati del tasto SEEK/AMS/MANU.

Quando si riceve la stazione desiderata rilasciare il tasto.

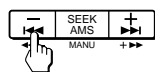

Per frequenze inferiori

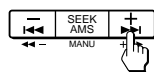

Per frequenze superiori

### PREVENZIONE DI INCIDENTI!

Durante la guida consigliamo di usare la sintonia automatica.

## Memorizzazione automatica delle stazioni

— Funzione di memorizzazione automatica

Le stazioni dalla ricezione più chiara sono cercate automaticamente e memorizzate su ciascuna banda (FMI, FMII, FMIII, MW e LW). È possibile memorizzare un massimo di 6 stazioni per ciascuna banda sui tasti di preselezione da 1 a 6 in ordine di frequenza.

1 Selezionare la banda desiderata (pagina 7).



2 Premere il tasto  per più di due secondi.

L'apparecchio inizierà a effettuare la scansione della banda di frequenza selezionata e memorizzerà automaticamente nei tasti numerici da 1 a 6 le stazioni sintonizzate.

## Memorizzazione delle sole stazioni desiderate

1 Selezionare la banda desiderata (pagina 7).

2 Sintonizzare l'apparecchio sulla stazione che si desidera memorizzare nel tasto di preselezione.

3 Tenere premuto il tasto di preselezione desiderato (da  a ) per circa due secondi fino a che non si sente un segnale acustico.



Il numero del tasto di preselezione premuto appare sul display principale.

Nei pulsanti di preselezione possono essere memorizzate fino a 6 stazioni per ogni banda (FMI, FMII, FMIII, MW e LW) nell'ordine che si preferisce. Pertanto, sulla banda FM possono essere memorizzate 18 stazioni.

Se si cerca di memorizzare un'altra stazione sullo stesso pulsante di preselezione, la stazione memorizzata in precedenza verrà cancellata.

## Ricezione delle stazioni memorizzate

1 Selezionare la banda desiderata (pagina 7).

2 Premere leggermente il tasto di preselezione ( a ) in cui è memorizzata la stazione desiderata.

### Nota

Se si tiene premuto il tasto di preselezione per più di due secondi, la stazione attualmente ricevuta viene memorizzata di nuovo. Per ricevere la stazione memorizzata precedentemente, fare attenzione a premere il tasto di preselezione solo leggermente.

## Ricezione di notiziari sul traffico

### Per ricevere una stazione di notiziari sul traffico

Premere il tasto . → Sul display appare "SDK".

Dopo circa 30 secondi l'apparecchio inizierà la ricerca di una stazione con notiziari sul traffico.

Quando viene trovata una stazione, apparirà anche l'indicazione "SK".

**Quando inizia un notiziario sul traffico, → l'indicazione "SDK" lampeggia.**

Quando si capta un notiziario sul traffico, la trasmissione radio o compact disc viene interrotta. Al termine del notiziario, la ricezione radio o compact disc riprenderanno.

Per interrompere la ricezione dei notiziari sul traffico, premere di nuovo il tasto .

#### Note

- Mentre la stazione trasmette un notiziario sul traffico (e l'indicazione "SDK" lampeggia), i tasti SEEK/AMS/MANU, SENS e quelli di preselezione non possono essere attivati.
- Mentre l'apparecchio riceve un notiziario sul traffico (e l'indicazione "SDK" lampeggia), la funzione di memorizzazione automatica (pagina 8) non può essere attivata.
- Durante l'ascolto di programmi in MW e LW, la funzione di ricezione di notiziari sul traffico non è attivata; se si preme il tasto SDK, l'apparecchio si sintonizzerà automaticamente su FMI.

### Ricerca di un'altra stazione con notiziari sul traffico

Premere il pulsante SEEK/AMS/MANU mentre l'indicazione "SDK" è accesa ma non sta lampeggiando.

### Ascolto di notiziari sul traffico a un livello di volume prefissato

1 Regolare il volume sul livello desiderato con il tasto .

2 Premere il tasto  tenendo premuto contemporaneamente il tasto

.

→ Quando il livello del volume è stato memorizzato viene emesso un segnale acustico.

Quando inizia la trasmissione di notiziari sul traffico, è possibile ascoltarli a un livello di volume prefissato.

## Altre funzioni

### Regolazione delle caratteristiche del suono

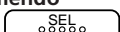
- 1 Selezionare la caratteristica che si desidera regolare premendo ripetutamente il tasto .

VOL (volume) → BAS (bassi) → TRE (acuti) → BALANCE (bilanciamento) → FADER (attenuatore) → VOL (volume) → ...

- 2 Regolare l'elemento selezionato, premendo il tasto .

La regolazione va effettuata entro tre secondi dalla selezione (passati i tre secondi il tasto avrà di nuovo la funzione di controllo del volume).

### Ascolto dei bassi e degli acuti anche a volume basso — Funzione di sonorità

- Premere il tasto  e tenere premuto contemporaneamente il tasto

.

→ Sul display apparirà "LOUD".

I bassi e gli acuti verranno rafforzati.

Per annullare questa funzione, premere di nuovo il tasto.

### Disattivazione rapida audio

— Funzione di disattivazione audio

Premere il tasto .

→ L'indicazione "MUTE" lampeggia.

L'audio viene immediatamente disattivato.

Per tornare al livello sonoro precedente premere di nuovo il tasto.

Tale funzione viene disattivata anche quando:

— si preme il tasto + del tasto  o il tasto

.

— si espelle un CD premendo il tasto  durante la riproduzione.

### Disattivazione del segnale acustico

Premere il tasto  e tenere premuto contemporaneamente il tasto

.

Per ottenere di nuovo il segnale acustico, premere di nuovo questi tasti.

**Nota**

Quando si collega un amplificatore opzionale a LINE OUT, viene disattivato il segnale acustico.

### Attivazione del display dell'orologio

— Funzione Power Select

Solo nelle auto con una posizione per accessori sulla chiavetta di accensione.

Per attivare la funzione Power Select

Premere il tasto  premendo contemporaneamente il tasto

.

La funzione Power Select associa la visualizzazione dell'ora alla posizione per accessori sulla chiavetta di accensione.

Per evitare di consumare le batterie, l'ora non viene visualizzata durante l'inizializzazione dell'apparecchio.

## Manutenzione

### Sostituzione del fusibile

Quando si sostituisce il fusibile, assicurarsi che l'ampere sia lo stesso di quello del fusibile in dotazione. Se il fusibile brucia, controllare i collegamenti e sostituirlo. Se il fusibile nuovo dovesse anch'esso bruciare, forse il problema viene dall'interno dell'apparecchio. In questo caso contattare il più vicino rivenditore Sony.

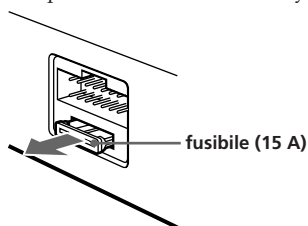

### Attenzione

Non utilizzare un fusibile di amperaggio superiore a quello in dotazione all'apparecchio, perché si potrebbe danneggiarlo.

### Pulizia dei connettori

L'apparecchio potrebbe non funzionare correttamente se i connettori tra l'apparecchio e il pannello anteriore sono sporchi. Per evitare ciò, aprire il pannello anteriore premendo il tasto RELEASE, toglierlo e pulire i connettori con un bastoncino di cotone imbevuto d'alcol. Non premere con forza per evitare di danneggiare il connettore.

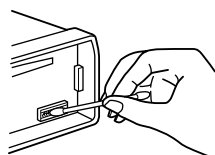

Apparecchio principale

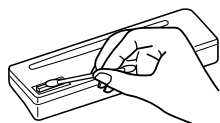

Retro del pannello anteriore

## Rimozione dell'apparecchio

1

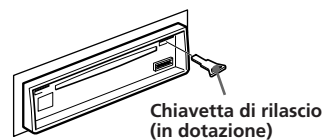

2

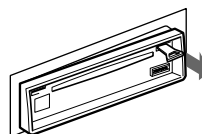

3

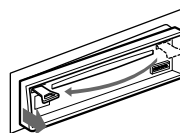

4

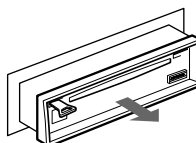

Altre funzioni



## Posizione dei tasti

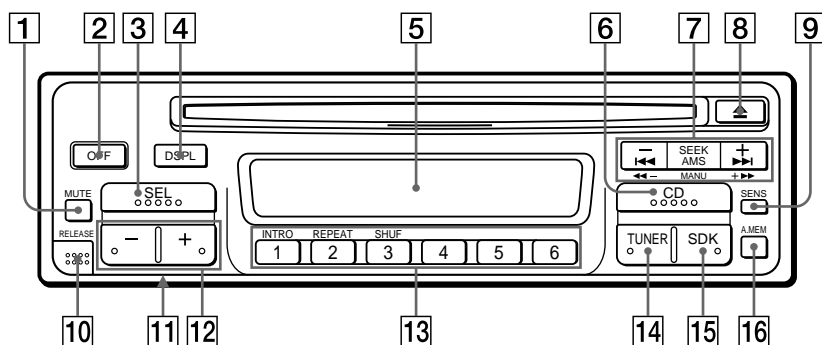

Per maggiori informazioni, fare riferimento alle pagine nei cerchietti ●.

- 1 Tasto MUTE (l'esclusione del microfono) ●  
10
- 2 Tasto OFF (spegnimento) 4 5 6 10
- 3 Tasto SEL (selezione e impostazione) ● 5 9 10
- 4 Tasto DSPL (cambiamento visualizzazione/regolazione dell'ora) ● 5 6
- 5 Display
- 6 Tasto CD (riproduzione CD) ● 6
- 7 Tasto SEEK/AMS/MANU (sintonizzazione automatica sensore/ musicale automatico/ricerca delle stazioni preselezionate) ● 6 7 8 9
- 8 Tasto ▲ (espulsione) ● 6 10
- 9 Tasto SENS (regolazione sensibilità) ● 7 8
- 10 Tasto RELEASE (rilascio del pannello anteriore) 4 5 11
- 11 Pulsante di azzeramento (situato sulla parte anteriore dell'apparecchio dietro il pannello anteriore) 4
- 12 Tasto +/- (volume/bassi/acuti/ bilanciamento/attenuatore) ● 5 9 10
- 13 Durante la ricezione radio:  
Pulsanti di preselezione ● 8  
Durante la riproduzione di CD:  
1 Tasto INTRO (scorrimento delle introduzioni) ● 7  
2 Tasto REPEAT (ripetizione) ● 7  
3 Tasto SHUF (riproduzione in ordine casuale) ● 7
- 14 Tasto TUNER (frequenza alternativa/ selezione banda) ● 6 7
- 15 Tasto SDK (notiziari sul traffico) ● 9
- 16 Tasto A.MEM (memorizzazione automatica delle stazioni) ● 8

## Caratteristiche tecniche

### Sezione lettore CD

Sistema	Sistema audio digitale per compact disc
Rapporto segnale/rumore	90dB
Risposta in frequenza	10 – 20.000 Hz
Wow e flutter	Inferiore al limite misurabile

### Sezione sintonizzatore

#### FM

Campo di sintonia	87,5 – 108,0 MHz
Terminale antenna	Connettore per antenna esterna
Frequenza intermedia	10,7 MHz
Sensibilità impiegabile	8 dBf
Selettività	75 dB a 400 kHz
Rapporto segnale/rumore	65 dB (stereo), 68 dB (mono)
Distorsione armonica a 1 kHz	0,5% (stereo), 0,3% (mono)
Separazione	35 dB a 1 kHz
Risposta in frequenza	30 – 15.000 Hz
Rapporto di cattura	2 dB

#### MW/LW

Campo di sintonia	MW: 531 – 1.602 kHz LW: 153 – 281 kHz
Terminale antenna	Connettore per antenna esterna
Frequenza intermedia	10,71 MHz/450 kHz
Sensibilità	MW: 30 µV LW: 50 µV

### Sezione amplificatore di potenza

Uscite	Uscite altoparlanti (connettori a tenuta)
Impedenza altoparlanti	4 – 8 ohm
Potenza di uscita massima	20 W × 4 (a 4 ohm)

### Caratteristiche generali

Cavo in uscita	Cavo di controllo dell'antenna/Cavo di comando amplificatore di potenza
Comandi di tono	Bassi ±10 dB a 100 Hz Acuti ±10 dB a 10 kHz
Alimentazione	Batteria d'auto da 12 V CC(massa negativa)
Dimensioni	Circa 188 × 58 × 180 mm (l/a/p)
Dimensioni di montaggio	Circa 183 × 53 × 158 mm (l/a/p)
Peso	Circa 1,3 kg
Accessori in dotazione	Componenti per installazione e collegamenti (1 serie) Custodia per il pannello anteriore (1)
Accessori opzionali	Cavo a piedini RCA RC-63 (1 m), RC-64 (2 m), RC-65 (5 m) Panno XP-CD1 Adattatore singolo per compact disc CSA-8

*Disegno e caratteristiche tecniche soggetti a modifiche senza preavviso.*

## Guida alla soluzione di problemi

La lista seguente può essere di aiuto nella soluzione della maggior parte dei problemi che possono verificarsi durante l'uso dell'apparecchio.

Prima di scorrere la lista, fare riferimento ai procedimenti di collegamento e funzionamento.

### Caratteristiche generali

Problema	Causa/Soluzione
Suono assente.	<ul style="list-style-type: none"><li>• Regolare il volume con la parte + del tasto .</li><li>• Impostare il comando dell'attenuatore sulla posizione centrale in un sistema a 2 altoparlanti.</li></ul>
Il contenuto della memoria è stato cancellato.	<ul style="list-style-type: none"><li>• Il cavo di alimentazione o la batteria sono stati scollegati.</li><li>• È stato premuto il pulsante di azzeramento. → Memorizzare di nuovo.</li></ul>
Le indicazioni non appaiono sul display.	Rimuovere il pannello anteriore e pulire i connettori. Fare riferimento a "Pulizia dei connettori" in "Manutenzione" per ulteriori particolari.
Nessun segnale acustico.	<ul style="list-style-type: none"><li>• Un amplificatore di potenza opzionale è collegato a LINE OUT.</li><li>• Il segnale acustico è escluso dal microfono (pagina 10).</li></ul>

### Riproduzione di CD

Problema	Causa/Soluzione
Non si riesce a caricare il CD.	<ul style="list-style-type: none"><li>• È già inserito un altro CD.</li><li>• Il CD è stato inserito a forza capovolto.</li></ul>
La riproduzione non inizia.	Disco impolverato.
Il disco viene espulso automaticamente.	La temperatura ambiente è superiore a 50°C.
Il CD non viene espulso	Premere il pulsante il tasto  per più di due secondi.
I tasti di controllo non funzionano.	Premere il pulsante di azzeramento.
Salti di suono dovuti a vibrazioni.	<ul style="list-style-type: none"><li>• L'angolo di installazione dell'apparecchio è superiore a 20°.</li><li>• L'apparecchio non è installato su una parte stabile dell'auto.</li></ul>

### Ricezione radio

Problema	Causa/Soluzione
Non si riesce a sintonizzare le stazioni preselezionate.	<ul style="list-style-type: none"><li>• Memorizzare la frequenza corretta.</li><li>• La trasmissione è troppo debole.</li></ul>
Non funziona la sintonizzazione automatica.	La trasmissione è troppo debole. → Usare la sintonia manuale.
L'indicazione "STEREO" lampeggia.	<ul style="list-style-type: none"><li>• Sintonizzare con precisione.</li><li>• La trasmissione è troppo debole. → Premere il tasto  per attivare il modo di ricezione monoaurale.</li></ul>

### Messaggi di errore

Le seguenti indicazioni lampeggiano per circa cinque secondi.

Display	Causa	Soluzione
<i>E - 04</i>	Il CD è sporco o è stato inserito capovolto.	Pulire o inserire il CD correttamente.
<i>E - 99</i>	Il lettore CD non può essere usato a causa di qualche problema.	Premere il pulsante di azzeramento oppure il tasto ▲ dell'apparecchio.

Se la situazione non migliora con i rimedi suggeriti qui sopra, rivolgersi ad un rivenditore Sony.



Sony Corporation Printed in Japan



---

Actual total number:

---

Sony CDX-3002 (E,F,G,I) 3-856-316-31 (1)