

# **FM/AM Cassette Car Stereo**

---

Operating Instructions \_\_\_\_\_ **US**

Mode d'emploi \_\_\_\_\_ **FR**

## Owner's Record

The model and serial numbers are located on the bottom of the unit.

Record these numbers in the space provided below.

Refer to these numbers whenever you call upon your Sony dealer regarding this product.

Model No. XR-CA630X Serial No. \_\_\_\_\_

For installation and connections, see the supplied installation/connections manual.  
En ce qui concerne l'installation et les connexions, consulter le manuel  
d'installation/raccordement fourni.

## **XR-CA630X**

## Warning

This equipment has been tested and found to comply with the limits for a Class B digital device, pursuant to Part 15 of the FCC Rules. These limits are designed to provide reasonable protection against harmful interference in a residential installation. This equipment generates, uses, and can radiate radio frequency energy and, if not installed and used in accordance with the instructions, may cause harmful interference to radio communications. However, there is no guarantee that interference will not occur in a particular installation. If this equipment does cause harmful interference to radio or television reception, which can be determined by turning the equipment off and on, the user is encouraged to try to correct the interference by one or more of the following measures:

- Reorient or relocate the receiving antenna.
- Increase the separation between the equipment and receiver.
- Connect the equipment into an outlet on a circuit different from that to which the receiver is connected.
- Consult the dealer or an experienced radio/TV technician for help.

You are cautioned that any changes or modifications not expressly approved in this manual could void your authority to operate this equipment.

## Welcome !

Thank you for purchasing this Sony Cassette Player. You can enjoy its various features even more with:

- Optional CD/MD units (both changers and players)\*1.
- CD TEXT information (displayed when a CD TEXT disc\*2 is played on a connected optional CD unit with the CD TEXT function).
- **Supplied controller accessory**  
Card remote commander RM-X119
- **Optional controller accessory**  
Rotary commander RM-X4S

\*1 *This unit works with Sony products only.*

\*2 *A CD TEXT disc is an audio CD that includes information such as the disc name, artist name, and track names. This information is recorded on the disc.*



The “XM Ready” logo indicates that this product will control a Sony XM tuner module (sold separately).

Please see your nearest authorized Sony dealer for details on the XM tuner module.

For instructions on XM tuner operation, please refer to the XM tuner module’s included instruction manual.

# Table of Contents

Location of controls . . . . .	4
Precautions . . . . .	6
Notes on Cassettes . . . . .	6

## Getting Started

Resetting the unit . . . . .	7
Detaching the front panel . . . . .	7
Setting the clock . . . . .	8

## Cassette Player

Listening to a tape . . . . .	9
Playing a tape in various modes . . . . .	9

## Radio

Storing stations automatically	
— Best Tuning Memory (BTM) . . . . .	10
Receiving the stored stations . . . . .	10
Storing only the desired stations . . . . .	11
Storing station names	
— Station Memo . . . . .	11
Tuning in a station through a list	
— List-up . . . . .	12

## Other Functions

Using the rotary commander . . . . .	13
Adjusting the sound characteristics . . . . .	14
Quickly attenuating the sound . . . . .	14
Changing the sound and display settings	
— Menu . . . . .	15
Selecting the sound position	
— My Best sound Position (MBP) . . . . .	16
Setting the equalizer (EQ7) . . . . .	16

## CD/MD Unit (optional)

Playing a CD or MD . . . . .	17
Display items . . . . .	18
Playing tracks repeatedly	
— Repeat Play . . . . .	18
Playing tracks in random order	
— Shuffle Play . . . . .	18
Labeling a CD	
— Disc Memo . . . . .	19
Locating a disc by name	
— List-up . . . . .	20

## MP3 playable CD Unit (optional)

Listening to an MP3 file . . . . .	20
Display items . . . . .	21
Playing tracks repeatedly	
— Repeat Play . . . . .	21
Playing tracks in random order	
— Shuffle Play . . . . .	21

## Additional Information

Maintenance . . . . .	22
Removing the unit . . . . .	23
Specifications . . . . .	24
Troubleshooting . . . . .	25
Error displays/Messages . . . . .	26

## Location of controls

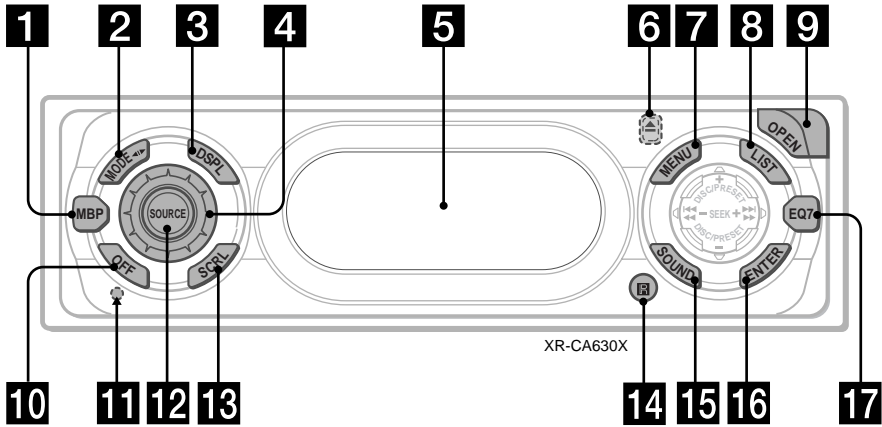

Refer to the pages listed for details.

- 1** MBP button 16
- 2** MODE (◀▶) button  
To change the operation.
- 3** DSPL (display mode change) button
- 4** Volume control dial
- 5** Display window
- 6** ▲ (eject) button (located on the front side of the unit, behind the front panel) 9
- 7** MENU button  
To change the menus.
- 8** LIST button 12, 19, 20
- 9** OPEN button 7, 9
- 10** OFF (Stop/Power off) button\* 7, 9
- 11** RESET button (located on the front side of the unit, behind the front panel) 7
- 12** SOURCE (Power on/Tape/Radio/CD/MD) button  
To select the source.

- 13** SCRL (scroll) button 18
- 14** Receptor for the card remote commander
- 15** SOUND button 14
- 16** ENTER button  
To enter a setting.
- 17** EQ7 button 16

\* **Warning when installing in a car without an ACC (accessory) position on the ignition switch**  
After turning off the ignition, be sure to press (OFF) on the unit for 2 seconds to turn off the clock display.  
Otherwise, the clock display does not turn off and this causes battery drain.

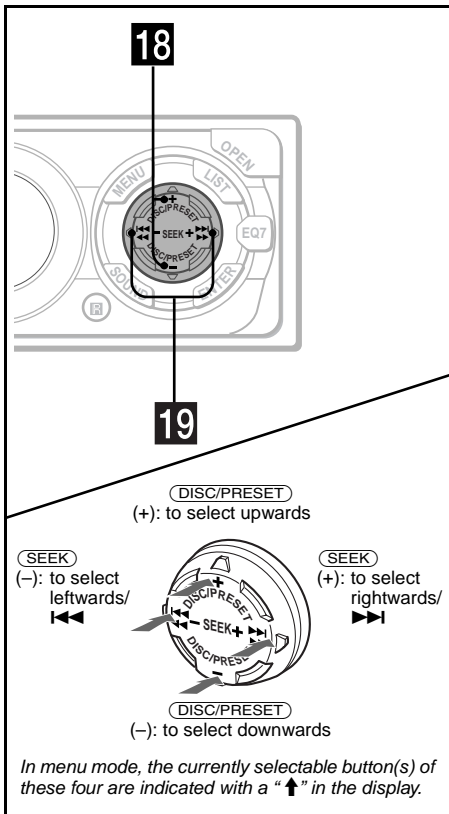

**Card remote commander RM-X119**

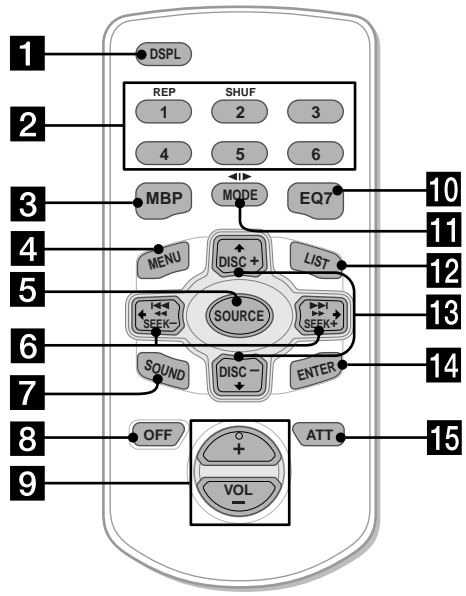

The corresponding buttons of the card remote commander control the same functions as those on this unit.

- 18 DISC/PRESET buttons (+/-)**  
To receive preset stations, change the disc\*<sup>1</sup>, skip albums\*<sup>2</sup>, and select a menu.  
\*<sup>1</sup> When an optional CD/MD unit is connected.  
\*<sup>2</sup> Available only when optional CD unit with the MP3 file control function is connected.
- 19 SEEK buttons (-/+)**  
To skip tracks, fast-forward, reverse a track, tune in stations automatically, find a station manually, and select a setting.

- 1 DSPL button**
- 2 Number buttons**  
① REP  
② SHUF  
To store stations, receive stored stations.
- 3 MBP button**
- 4 MENU button**
- 5 SOURCE button**
- 6 SEEK (←/→) buttons**
- 7 SOUND button**
- 8 OFF button**
- 9 VOL (+/-) buttons**
- 10 EQ7 button**
- 11 MODE (◀▶) button**
- 12 LIST button**
- 13 DISC (↑/↓) buttons**
- 14 ENTER button**
- 15 ATT button**

**Note**  
If the unit is turned off by pressing **OFF** for 2 seconds, it cannot be operated with the card remote commander unless **SOURCE** on the unit is pressed, or a cassette tape is inserted to activate the unit first.

**Tip**  
See "Replacing the lithium battery" on page 22 for details on how to replace the batteries.

## Precautions

- If your car was parked in direct sunlight, allow the unit to cool off before operating it.
- If no power is being supplied to the unit, check the connections first. If everything is in order, check the fuse.
- If no sound comes from the speakers of a two-speaker system, set the fader control to the center position.
- When a tape is played back for a long period, the cassette may become warm because of the built-in power amplifier. However, this is not a sign of malfunction.

If you have any questions or problems concerning your unit that are not covered in this manual, please consult your nearest Sony dealer.

### To maintain high quality sound

Be careful not to splash juice or other soft drinks onto the unit or tapes.



## Notes on Cassettes

### Cassette care

- Do not touch the tape surface of a cassette, as any dirt or dust will contaminate the heads.
- Keep cassettes away from equipment with built-in magnets such as speakers and amplifiers, as erasure or distortion on the recorded tape could occur.
- Do not expose cassettes to direct sunlight, extremely cold temperatures, or moisture.
- Slack in the tape may cause the tape to be caught in the machine. Before you insert the tape, use a pencil or similar object to turn the reel and take up any slack.

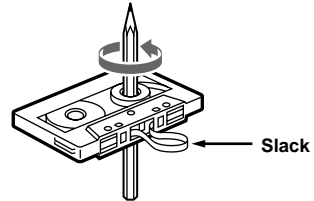

- Distorted cassettes and loose labels can cause problems when inserting or ejecting tapes. Remove or replace loose labels.



- The sound may become distorted while playing the cassette. The cassette player head should be cleaned after each 50 hours of use.

### The use of cassettes longer than 90 minutes is not recommended except for long continuous play

The tape used for these cassettes is very thin and tends to stretch easily.

Frequent playing and stopping of these tapes may cause them to become entangled in the cassette deck mechanism.

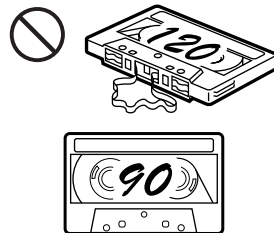

# Getting Started

## Resetting the unit

Before operating the unit for the first time or after replacing the car battery, you must reset the unit.

Remove the front panel and press the RESET button with a pointed object, such as a ball-point pen.

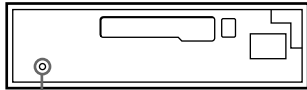

RESET button

### Note

Pressing the RESET button will erase the clock setting and some stored contents.

## Detaching the front panel

You can detach the front panel of this unit to protect the unit from being stolen.

### Caution alarm

If you turn the ignition switch to the OFF position without removing the front panel, the caution alarm will beep for a few seconds.

If you connect an optional amplifier and do not use the built-in amplifier, the beep sound will be deactivated.

#### 1 Press **OFF** \*.

Tape playback or radio reception stops (the key illumination and display remain on).

\* If your car has no ACC position on the ignition switch, be sure to turn the unit off by pressing **OFF** for 2 seconds to avoid car battery drain.

#### 2 Press **OPEN**, then slide the front panel to the right, and gently pull out the left end of the front panel.

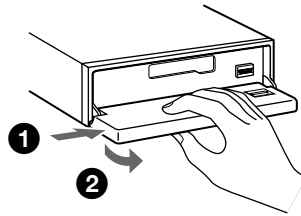

### Notes

- If you detach the panel while the unit is still turned on, the power will turn off automatically to prevent the speakers from being damaged.
- Do not drop or put excessive pressure on the front panel and its display window.
- Do not subject the front panel to heat/high temperature or moisture. Avoid leaving it in parked cars or on dashboards/rear trays.

### Tip

When carrying the front panel with you, use the supplied front panel case.

continue to next page →

## Attaching the front panel

Place hole (A) of the front panel onto the spindle (B) on the unit, then lightly push the left side in.

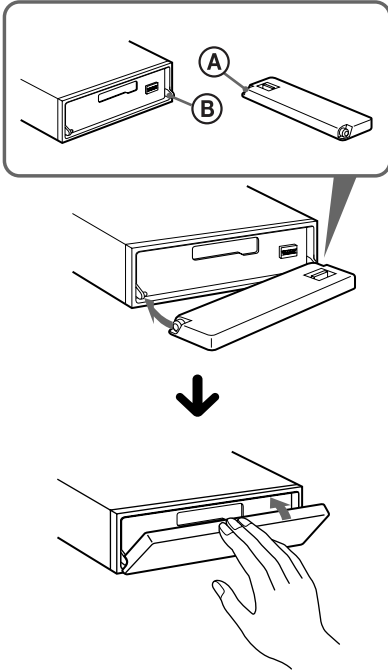

**Note**  
Do not put anything on the inner surface of the front panel.

## Setting the clock

The clock uses a 12-hour digital indication.

Example: To set the clock to 10:08

- 1 Press (MENU), then press either side of (DISC/PRESET) repeatedly until "CLOCK" appears.



- 1 Press (ENTER).  
The hour indication flashes.
- 2 Press either side of (DISC/PRESET) to set the hour.
- 3 Press the (+) side of (SEEK).  
The minute indication flashes.
- 4 Press either side of (DISC/PRESET) to set the minute.

- 2 Press (ENTER).



The clock starts. After the clock setting is completed, the display returns to normal play mode.

**Tip**  
When D.INFO mode is set to ON, the time is always displayed (page 15).



# Cassette Player

## Listening to a tape

- 1 Press **OPEN** and insert a cassette. Playback starts automatically.

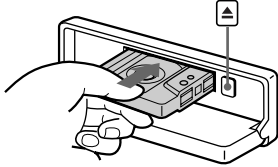

- 2 Close the front panel.

If a cassette is already inserted, press **SOURCE** repeatedly until “FORWARD” or “REVERSE” appears to start playback.

**FORWARD:** The side facing up is played.

**REVERSE:** The side facing down is played.

To	Press
Change the tape's playback direction	<b>MODE</b> (◀▶)
Stop playback	<b>OFF</b>
Eject the cassette	<b>OPEN</b> then ▲
Skip tracks – Automatic Music Sensor	<b>SEEK</b> (◀◀/▶▶) [once for each track]
Fast-forward/reverse – Manual Search	<b>SEEK</b> (◀◀/▶▶) [hold to desired point]

### Note

The AMS function may not work when:

- the blanks between tracks are shorter than 4 seconds.
- there is noise between tracks.
- there are long sections of low volume or quiet sections.

## Playing a tape in various modes

You can play the tape in various modes:

- **REP** (Repeat Play) the current track.
- **BL.SKIP** (Blank Skip) skips blanks longer than 8 seconds.
- **ATA** (Automatic Tuner Activation) turns on the tuner automatically when fast-winding the tape.
- **METAL** (Metal) lets you play a metal or CrO<sub>2</sub> tape.

- 1 During tape playback, press **MENU**.
- 2 Press either side of **DISC/PRESET** repeatedly until the desired mode appears.
- 3 Press **(+)** side of **SEEK** to select “ON.”  
Example: ATA mode



Play mode starts.

- 4 Press **ENTER**.

To return to normal playback mode, select “OFF” in step 3.

## Playing tracks repeatedly

### — Repeat Play

During playback, press **1** on the card remote commander repeatedly until “REP-ON” in the display appears.

To return to normal playback mode, select “REP-OFF.”

### Tip

During repeat playback, press **MODE**. “REP” disappears from the display and repeat mode is canceled.

# Radio

The unit can store up to 6 stations per band (FM1, FM2, FM3, AM1, and AM2).

## Caution

When tuning in stations while driving, use Best Tuning Memory to prevent accidents.

## Storing stations automatically

### — Best Tuning Memory (BTM)

The unit selects the stations with the strongest signals within the selected band, and stores them in the order of their frequency.

- 1 Press **(SOURCE)** repeatedly to select the radio.
- 2 Press **(MODE)** repeatedly to select the band.
- 3 Press **(MENU)**, then press either side of **(DISC/PRESET)** repeatedly until “BTM” appears.
- 4 Press **(ENTER)**.  
A beep sounds when the setting is stored.

## Notes

- If only a few stations can be received due to weak signals, some number buttons will retain their former settings.
- When a number is indicated in the display, the unit starts storing stations from the one currently displayed.

# Receiving the stored stations

- 1 Press **(SOURCE)** repeatedly to select the radio.
- 2 Press **(MODE)** repeatedly to select the band.
- 3 Press the number button (**(1)** to **(6)**) on the card remote commander on which the desired station is stored.

## Tip

Press either side of **(DISC/PRESET)** to receive the stations in the order they are stored in the memory (Preset Search function).

### If preset tuning does not work

#### Press either side of **(SEEK)** to search for the station (automatic tuning).

Scanning stops when the unit receives a station. Repeat until the desired station is received.

## Tips

- If automatic tuning stops too frequently, turn on the Local Seek to limit seek to stations with stronger signals (see “Changing the sound and display settings” on page 15).
- If you know the frequency of the station you want to listen to, press and hold either side of **(SEEK)** to locate the approximate frequency, then press **(SEEK)** repeatedly to fine adjust to the desired frequency (manual tuning).

### If FM stereo reception is poor

#### Select monaural reception mode

(see “Changing the sound and display settings” on page 15).

The sound improves, but becomes monaural (“ST” disappears).

## Note

If interference occurs, this unit will automatically narrow the reception frequency to eliminate noise (IF AUTO function). In such cases, some FM stereo broadcasts may become monaural while in the stereo reception mode.

## Tip

To always hear FM stereo broadcasts in stereo, you can change the IF AUTO setting and widen the frequency signal reception (see “Changing the sound and display settings” on page 15). Note that some interference may occur in this setting.

## Storing only the desired stations

You can manually preset the desired stations on any chosen number button.

- 1 Press **(SOURCE)** repeatedly to select the radio.
- 2 Press **(MODE)** repeatedly to select the band.
- 3 Press either side of **(SEEK)** to tune in the station that you want to store.
- 4 Press the desired number button (**1** to **6**) on the card remote commander for 2 seconds until “MEM” appears.  
The number button indication appears in the display.

### Note

If you try to store another station on the same number button, the previously stored station will be erased.

## Storing station names

### — Station Memo

You can assign a name to each radio station and store it in memory. The name of the station currently tuned in appears in the display. You can assign a name using up to 8 characters for a station.

### Storing the station names

- 1 Tune in a station whose name you want to store.
- 2 Press **(MENU)**, then press either side of **(DISC/PRESET)** repeatedly until “NAMEEDIT” appears.
- 3 Press **(ENTER)**.

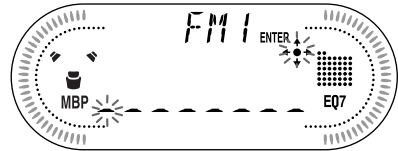

### 4 Enter the characters.

- 1 Press the **(+)**\*1 side of **(DISC/PRESET)** repeatedly to select the desired character.

A → B → C ... → 0 → 1 → 2 ... → +  
→ - → \* ... → \*\_2 → A

\*1 For reverse order, press the **(-)** side of **(DISC/PRESET)**.

\*2 (blank space)

- 2 Press the **(+)** side of **(SEEK)** after locating the desired character.

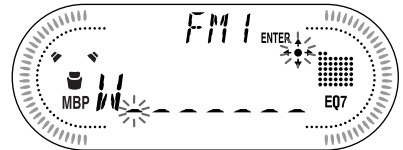

If you press the **(-)** side of **(SEEK)**, you can move back to the left.

- 3 Repeat steps 1 and 2 to enter the entire name.
- 5 Press **(ENTER)**.

continue to next page →

### Tips

- Simply overwrite or enter “\_” to correct or erase a name.
- There is another way to start storing station names: Press (LIST) for 2 seconds instead of performing steps 2 and 3. You can also complete the operation by pressing (LIST) for 2 seconds instead of step 5.

### Erasing the station name

- 1** During radio reception, press (MENU), then press either side of (DISC/PRESET) repeatedly until “NAME DEL” appears.
- 2** Press (ENTER).
- 3** Press either side of (DISC/PRESET) repeatedly to select the station whose name you want to erase.
- 4** Press (ENTER) for 2 seconds.  
The name is erased.  
Repeat steps 3 to 4 if you want to erase other names.
- 5** Press (MENU) twice.  
The unit returns to normal radio reception mode.

### Note

If you have already erased all of the station names, “NO DATA” appears in step 4.

## Tuning in a station through a list

### — List-up

- 1** During radio reception, press (LIST) momentarily.  
The frequency or the name assigned to the current station appears in the display.

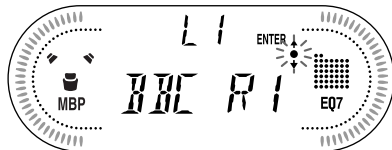

- 2** Press either side of (DISC/PRESET) repeatedly until you find the desired station.  
If no name is assigned to the selected station, the frequency appears in the display.
- 3** Press (ENTER) to tune in the desired station.

# Other Functions

You can also control the unit (and optional CD/MD units) with a rotary commander (optional).

## Using the rotary commander

First, attach the appropriate label depending on how you want to mount the rotary commander. The rotary commander works by pressing buttons and/or rotating controls.

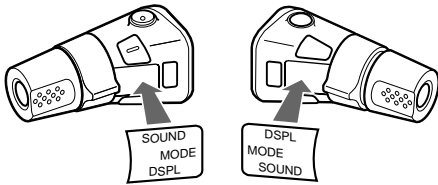

### By pressing buttons

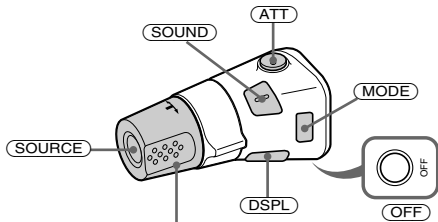

Rotate the VOL control to adjust the volume.

Press	To
<b>(SOURCE)</b>	Change source (radio/CD* <sup>1</sup> /MD* <sup>1</sup> /Tape)/ Power on
<b>(MODE)</b>	Change operation (radio band/CD unit* <sup>1</sup> /MD unit* <sup>1</sup> /Tape playback direction)
<b>(ATT)</b>	Attenuate sound
<b>(OFF)</b> * <sup>2</sup>	Stop playback or radio reception/Power off
<b>(SOUND)</b>	Adjust the sound menu
<b>(DSPL)</b>	Change the display item

### By rotating the control

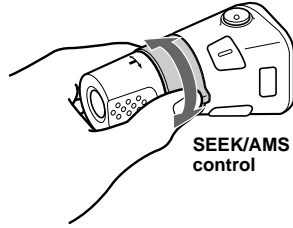

SEEK/AMS control

#### Rotate and release to:

- Locate the beginning of tracks on the tape.
- Tune in stations automatically.
- Skip tracks on the disc.\*<sup>1</sup>

#### Rotate, hold, and release to:

- Fast-wind the tape.
- Find a station manually.
- Fast-forward/reverse a track.\*<sup>1</sup>

#### Tip

To start playback while fast-winding the tape, press **(MODE)**.

### By pushing in and rotating the control

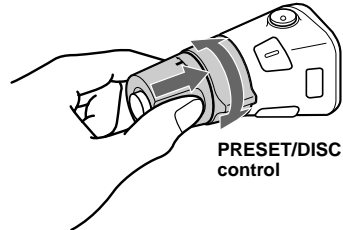

PRESET/DISC control

#### Push in and rotate the control to:

- Receive preset stations.
- Change the disc during CD(MD) playback.\*<sup>1</sup>

### During playback of a CD containing MP3 files\*<sup>3</sup>

#### Push in and repeat rotating quickly to:

- Change discs one by one.

#### Push in, then rotate and hold to:

- Change albums.

\*<sup>1</sup> Only if the corresponding optional equipment is connected.

\*<sup>2</sup> If your car has no ACC (accessory) position on the ignition key switch, be sure to press **(OFF)** for 2 seconds to turn off the clock indication after turning off the ignition

\*<sup>3</sup> Available only when optional CD unit with the MP3 file control function is connected.

continue to next page →

## Changing the operative direction

The operative direction of controls is factory-set as shown below.

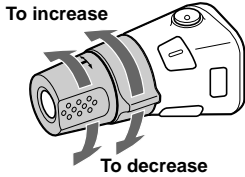

If you need to mount the rotary commander on the right hand side of the steering column, you can reverse the operative direction.

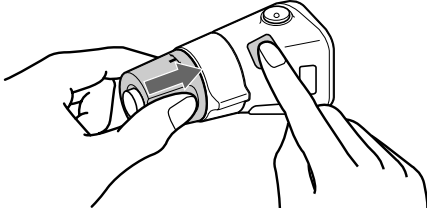

Press **(SOUND)** for 2 seconds while pushing the VOL control.

### Tip

You can also change the operative direction of these controls with the unit (page 15).

---

## Adjusting the sound characteristics

You can adjust the bass, treble, balance and fader.

### 1 Select the item you want to adjust by pressing **(SOUND)** repeatedly.

Each time you press **(SOUND)**, the item changes as follows:

**BAS (bass) → TRE (treble) →**

**BAL (left-right) → FAD (front-rear)**

### 2 Adjust the selected item by pressing either side of **(SEEK)**.

When adjusting with the rotary commander, press **(SOUND)** and rotate the VOL control.

### Note

Adjust within 3 seconds after selecting the item.

---

## Quickly attenuating the sound

(With the rotary commander or the card remote commander)

Press **(ATT)** on the rotary commander or card remote commander.

After "ATT-ON" momentarily appears, "ATT" appears in the display.

To restore the previous volume level, press **(ATT)** again.

# Changing the sound and display settings

## — Menu

The following items can be set:

### SET (Set Up)

- CLOCK (page 8)
- BEEP — to turn the beeps on or off.
- RM (Rotary Commander) — to change the operative direction of the controls of the rotary commander.
  - Select “NORM” to use the rotary commander at the factory-set position.
  - Select “REV” when you mount the rotary commander on the right side of the steering column.

### DSPL (Display)

- D.INFO (Dual Information) — to display the clock and the play mode at the same time (ON).
- M.DSPL (Motion Display) — to select the Motion Display mode from “1,” “2,” and “OFF.”
  - Select “1” to show decoration patterns in the display and activate Demo display.
  - Select “2” to show decoration patterns in the display and deactivate Demo display.
  - Select “OFF” to deactivate the Motion Display.
- A.SCRL (Auto Scroll)\*
  - Select “ON” to scroll all automatically displayed names exceeding 8 characters.
  - When A.SCRL is set to off and the disc/track name is changed, the disc/track name does not scroll.

\* When no CD or MD is playing, this item will not appear.

### P/M (Play Mode)

- LOCAL ON/OFF (Local seek mode) (page 10)
  - Select “ON” to only tune into stations with stronger signals.
- MONO ON/OFF (Monaural mode) (page 10)
  - Select “ON” to hear FM stereo broadcast in monaural. Select “OFF” to return to normal mode.
- IF AUTO/WIDE (page 10)

### SND (Sound)

- EQ7 TUNE (page 17) — to adjust the equalizer curve.
- LOUD (Loudness) — to enjoy bass and treble even at low volumes. The bass and treble will be reinforced.

#### 1 Press **(MENU)**.

To set A.SCRL, press **(MENU)** during CD/MD playback.

#### 2 Press either side of **(DISC/PRESET)** repeatedly until the desired item appears.

#### 3 Press the **(+)** side of **(SEEK)** to select the desired setting (Example: “ON” or “OFF”).

#### 4 Press **(ENTER)**.

After the mode setting is completed, the display returns to normal play mode.

#### Note

The displayed item will differ depending on the source.

#### Tip

You can easily switch among categories (“SET,” “DSPL,” “P/M,” “SND,” and “EDIT”) by pressing either side of **(DISC/PRESET)** for 2 seconds.

## Selecting the sound position

### — My Best sound Position (MBP)

When you drive without passengers, you can enjoy the most comfortable sound environment with “My Best sound Position.”

“My Best sound Position” has two presets, which are best suited for the front seats. You can select one very easily with the MBP button.

MBP-A: best suited for the person in the front-left seat.

MBP-B: best suited for the person in the front-right seat.

Press **(MBP)** repeatedly for the desired listening position.

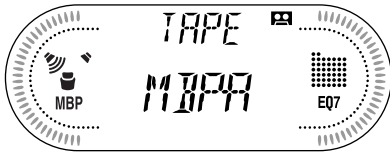

After 1 second, the display goes back to the normal playback mode.

To cancel the MBP function, select “MBP-OFF.”

If you want to adjust the sound characteristics more precisely, you can do it using the **(SOUND)** button (see “Adjusting the sound characteristics” on page 14).

#### Notes

- If you adjust any sound characteristics by using the **(SOUND)** button (page 14), the MBP setting returns to OFF.
- When MBP is set to OFF, the sound setting you adjusted (page 14) is activated.

## Setting the equalizer (EQ7)

You can select an equalizer curve for 7 music types (XPLOD, VOCAL, CLUB, JAZZ, NEW AGE, ROCK, CUSTOM, and OFF (equalizer OFF)).

You can store and adjust the equalizer settings for frequency and level.

### Selecting the equalizer curve

**1** Press **(SOURCE)** to select a source (radio, tape, CD, or MD).

**2** Press **(EQ7)** repeatedly until the desired equalizer curve.

Each time you press **(EQ7)**, the item changes.



To cancel the equalizing effect, select “OFF.” After 3 seconds, the display returns to the normal playback mode.



## Adjusting the equalizer curve

- 1 Press **(MENU)**.
- 2 Press either side of **(DISC/PRESET)** repeatedly until "EQ7 TUNE" appears, then press **(ENTER)**.
- 3 Press either side of **(SEEK)** to select the desired equalizer curve, then press **(ENTER)**.  
Each time you press **(SEEK)**, the item changes.
- 4 Select the desired frequency and level.

- 1 Press either side of **(SEEK)** to select the desired frequency.

Each time you press **(SEEK)**, the frequency changes.

62 Hz ↔ 157 Hz ↔ 396 Hz ↔ 1kHz  
↔ 2.5kHz ↔ 6.3kHz ↔ 16kHz

- 2 Press either side of **(DISC/PRESET)** to adjust the desired volume level.

The volume level is adjustable in 1 dB steps from -10 dB to +10 dB.



To restore the factory-set equalizer curve, press **(ENTER)** for 2 seconds.

- 5 Press **(MENU)** twice.  
When the effect setting is complete, the normal playback mode appears.

## CD/MD Unit (optional)

This unit can control external CD/MD units (optional).

If you connect an optional CD unit with the CD TEXT function and the CUSTOM FILE function, the CD TEXT information will appear in the display when you play a CD TEXT disc.

If you connect MP3 playable CD units (eg. MP3 CD changer), you can play MP3 files; compressed audio files with quality sound. See "MP3 playable CD Unit (optional)" on page 20.

## Playing a CD or MD

- 1 Press **(SOURCE)** repeatedly to select "CD" or "MD (MS\*)."

- 2 Press **(MODE)** repeatedly until the desired unit appears.

Playback starts.

\* MS: MG Memory Stick System-up Player MGS-X1

To	Press
Skip discs	<b>(DISC/PRESET)</b> (+/-)
- Disc selection	

### Cautions when connecting MGS-X1 and MD unit(s).

This unit recognizes MGS-X1 as an MD unit.

- When you want to play MGS-X1, press **(SOURCE)** to select "MS" or "MD." If "MS" appears in the source display, MGS-X1 starts to play. If "MD" appears in the source display, press **(MODE)** to select "MS," to start playback.
- When you want to play an MD unit, press **(SOURCE)** to select "MD" or "MS." If your desired MD unit appears in the source display, it starts to play. If "MS" or another MD unit appears in the source display, press **(MODE)** to select your desired MD unit, to start playback.

## Display items

When the disc/track changes, any prerecorded title\*<sup>1</sup> of the new disc/track is automatically displayed (if the Auto Scroll function is set to “ON,” names exceeding 8 characters will be scrolled (page 15)).

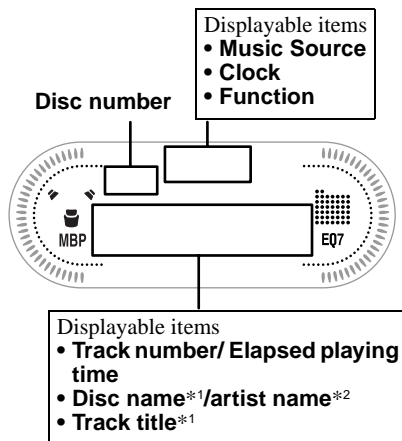

To	Press
Switch display item	(DSPL)
Scroll display item	(SCRL)

\*1 When pressing (DSPL), “NO NAME” indicates that there is no Disc Memo (page 19) or prerecorded name to display.

\*2 Only for CD TEXT discs with the artist name.

### Notes

- Some characters cannot be displayed. Characters and signs which cannot be displayed appear as “\*.”
- For some CD TEXT discs with very many characters, information may not scroll.
- This unit cannot display the artist name for each track of a CD TEXT disc.

### Tip

When A.SCRL (Auto Scroll) is set to OFF and the disc/track name is changed, the disc/track name does not scroll.

## Playing tracks repeatedly

### — Repeat Play

The disc in the main unit will repeat a track or the entire disc when it reaches the end. For repeat play, you can select:

- REP-TRACK — to repeat a track.
- REP-DISC\* — to repeat a disc.

\* Available only when one or more optional CD/MD units are connected.

**During playback, press (1) on the card remote commander repeatedly until the desired setting appears in the display.**

Repeat Play starts.

To return to normal play mode, select “REP-OFF.”

## Playing tracks in random order

### — Shuffle Play

You can select:

- SHUF-DISC — to play the tracks on the current disc in random order.
- SHUF-CHGR\*<sup>1</sup> — to play the tracks in the current optional CD (MD) unit in random order.
- SHUF-ALL\*<sup>2</sup> — to play all the tracks in all the connected CD (MD) units in random order.

\*1 Available only when one or more optional CD (MD) units are connected.

\*2 Available only when two or more optional CD units, or two or more optional MD units are connected.

**During playback, press (2) on the card remote commander repeatedly until the desired setting appears in the display.**

Shuffle Play starts.

To return to normal play mode, select “SHUF-OFF.”

### Note

“SHUF-ALL” will not shuffle tracks between CD units and MD units.

# Labeling a CD

## — Disc Memo (For a CD unit with the CUSTOM FILE function)

You can label each disc with a custom name (Disc Memo). You can enter up to 8 characters for a disc. If you label a CD, you can locate the disc by name (page 20).

- 1 Start playing the disc you want to label in a CD unit with the CUSTOM FILE function.
- 2 Press **(MENU)**, then press either side of **(DISC/PRESET)** repeatedly until “NAMEEDIT” appears.
- 3 Press **(ENTER)**.

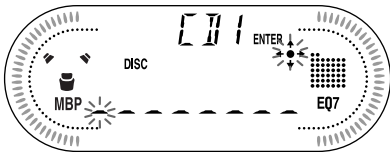

The unit will repeat the disc during the labeling procedure.

### 4 Enter the characters.

- 1 Press the **(+)**\*1 side of **(DISC/PRESET)** repeatedly to select the desired character.

A → B → C ... → 0 → 1 → 2 ... → +  
→ → → \* ... → \_ \*2 → A

\*1 For reverse order, press the **(-)** side of **(DISC/PRESET)**.

\*2 (blank space)

- 2 Press the **(+)** side of **(SEEK)** after locating the desired character.

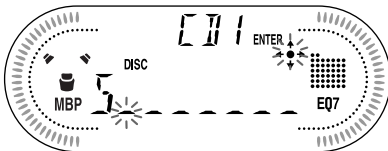

If you press the **(-)** side of **(SEEK)**, you can move back to the left.

- 3 Repeat steps 1 and 2 to enter the entire name.
- 5 To return to normal CD play mode, press **(ENTER)**.

### Tips

- Simply overwrite or enter “\_” to correct or erase a name.
- There is another way to start labeling a CD: Press **(LIST)** for 2 seconds instead of performing steps 2 and 3. You can also complete the operation by pressing **(LIST)** for 2 seconds instead of step 5.
- You can label CDs on a unit without the CUSTOM FILE function if that unit is connected along with a CD unit that has the function. The Disc Memo will be stored in the memory of the CD unit with the CUSTOM FILE function.

### Note

REP-TRACK/shuffle play is suspended until the Name Edit is complete.

## Viewing the Disc Memo

As a display item, the Disc Memo always takes priority over any original CD TEXT information.

To	Press
View	<b>(DSPL)</b> during CD/CD TEXT disc playback

### Tip

To find out about other items that can be displayed, see page 18.

## Erasing the Disc Memo

- 1 Press **(SOURCE)** repeatedly to select “CD.”
- 2 Press **(MODE)** repeatedly to select the CD unit storing the Disc Memo.
- 3 Press **(MENU)**, then press either side of **(DISC/PRESET)** repeatedly until “NAME DEL” appears.
- 4 Press **(ENTER)**.  
The stored names will appear.
- 5 Press either side of **(DISC/PRESET)** repeatedly to select the disc name you want to erase.  
The stored names will appear.
- 6 Press **(ENTER)** for 2 seconds.  
The name is erased.  
Repeat steps 5 and 6 if you want to erase other names.
- 7 Press **(MENU)** twice.  
The unit returns to normal CD play mode.

### Notes

- When the Disc Memo for a CD TEXT disc is erased, the original CD TEXT information is displayed.
- If you cannot find the Disc Memo you want to erase, try selecting a different CD unit in step 2.

## Locating a disc by name

— List-up (For a CD unit with the CD TEXT/CUSTOM FILE function, or an MD unit)

You can use this function for discs that have been assigned custom names\*1 or for CD TEXT discs\*2.

\*1 Locating a disc by its custom name: when you assign a name for a CD (page 19) or an MD.

\*2 Locating discs by the CD TEXT information: when you play a CD TEXT disc on a CD unit with the CD TEXT function.

### 1 Press **(LIST)**.

The name assigned to the current disc appears in the display.

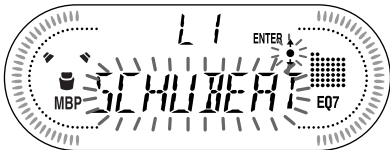

### 2 Press either side of **(DISC/PRESET)** repeatedly until you find the desired disc.

### 3 Press **(ENTER)** to play the disc.

#### Note

Some letters cannot be displayed (exception: Disc Memo).

## MP3 playable CD Unit (optional)

This unit can control external MP3 playable CD units with the CUSTOM FILE functions.

If you connect the optional MP3 playable CD units, you can play discs containing MP3 files and use the CUSTOM FILE functions (page 19, 20).

## Listening to an MP3 file

### 1 Press **(SOURCE)** repeatedly to select "CD."

### 2 Press **(MODE)** repeatedly until the appropriate indication for the MP3 playable CD unit ("CD1," "CD2," etc.) appears.

Playback starts.

To	Press
Stop playback	<b>(OFF)</b>
Eject the disc	<b>(OPEN)</b> then ▲
Skip tracks – Automatic Music Sensor	<b>(SEEK)</b> (◀◀/▶▶) [once for each track]
Fast-forward/ reverse – Manual Search	<b>(SEEK)</b> (◀◀/▶▶) [hold to desired point]
Skip discs – Disc selection	<b>(DISC/PRESET)</b> (+/-) [once for each disc]
Skip albums – Album selection	<b>(DISC/PRESET)</b> (+/-) [hold to desired point]

### When the last file on the disc is over

The file number indication returns to "1," and playback restarts from the first file of the disc.

#### Notes

- If a disc with no MP3 files (tracks) is inserted, "CD" appears in the disc type display to start playback but there will be no sound.
- Before playing a track, this unit reads all track and album information on the disc. Depending on the track structure, it may take more than a minute before play begins. During this time, "READ" is displayed. Please wait for play to start automatically when the reading is complete.

## Display items

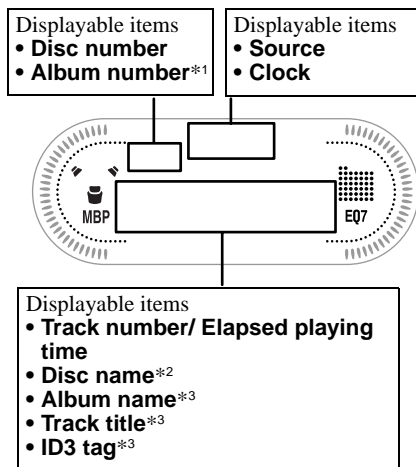

To	Press
Switch display item	(DSPL)
Scroll display item	(SCRL)

- \*<sup>1</sup> While displaying an ID3 tag, the album number does not appear.
- \*<sup>2</sup> If the disc has been labeled by this unit using the CUSTOM FILE function, Disc Memo is displayed preferentially.
- \*<sup>3</sup> When pressing (DSPL), "NO NAME" indicates that there is no disc name, album name, or track title and "NO ID3" indicates that there is no ID3 tag.

### Notes

- Some characters cannot be displayed. Characters and signs which cannot be displayed appear as "\*".
- For some ID3 tags with very many characters, information may not scroll.
- This unit cannot display the artist name for each track of an album.

### Tip

When A.SCRL (Auto Scroll) is set to OFF and the album/track name is changed, the album/track name does not scroll.

## Playing tracks repeatedly

### — Repeat Play

The disc in the main unit will repeat a track, the entire album, or the entire disc when it reaches the end. For repeat play, you can select:

- REP-TRACK — to repeat a track.
- REP-ALBM\*<sup>1</sup> — to repeat an album.
- REP-DISC\*<sup>2</sup> — to repeat a disc.

\*<sup>1</sup> Available only when optional CD unit with the MP3 file control function is connected.

\*<sup>2</sup> Available only when one or more optional CD/MD units are connected.

During playback, press (1) on the card remote commander repeatedly until the desired setting appears in the display.

Repeat Play starts.

To return to normal play mode, select "REP-OFF."

## Playing tracks in random order

### — Shuffle Play

You can select:

- SHUF-ALBM\*<sup>1</sup> — to play the albums in the current optional CD unit with the MP3 file control function in random order.
- SHUF-DISC — to play the tracks on the current disc in random order.
- SHUF-CHGR\*<sup>2</sup> — to play the tracks in the current optional CD (MD) unit in random order.
- SHUF-ALL\*<sup>3</sup> — to play all the tracks in all the connected CD (MD) units in random order.

\*<sup>1</sup> Available only when optional CD unit with the MP3 file control function is connected.

\*<sup>2</sup> Available only when one or more optional CD (MD) units are connected.

\*<sup>3</sup> Available only when two or more optional CD units, or two or more optional MD units are connected.

During playback, press (2) on the card remote commander repeatedly until the desired setting appears in the display.

Shuffle Play starts.

To return to normal play mode, select "SHUF-OFF."

### Note

"SHUF-ALL" will not shuffle tracks between CD units and MD units.

# Additional Information

## Maintenance

### Fuse replacement

When replacing the fuse, be sure to use one matching the amperage rating stated on the original fuse. If the fuse blows, check the power connection and replace the fuse. If the fuse blows again after replacement, there may be an internal malfunction. In such a case, consult your nearest Sony dealer.

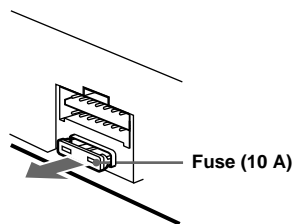

### Warning

Never use a fuse with an amperage rating exceeding the one supplied with the unit as this could damage the unit.

### Cleaning the connectors

The unit may not function properly if the connectors between the unit and the front panel are not clean. In order to prevent this, detach the front panel (page 7) and clean the connectors with a cotton swab dipped in alcohol. Do not apply too much force. Otherwise, the connectors may be damaged.

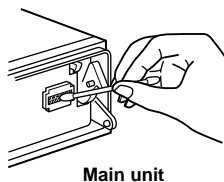

Main unit

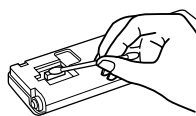

Back of the front panel

### Notes

- For safety, turn off the ignition before cleaning the connectors, and remove the key from the ignition switch.
- Never touch the connectors directly with your fingers or with any metal device.

### Replacing the lithium battery

Under normal conditions, batteries will last approximately 1 year. (The service life may be shorter, depending on the conditions of use.) When the battery becomes weak, the range of the card remote commander becomes shorter. Replace the battery with a new CR2025 lithium battery. Use of any other battery may present a risk of fire or explosion.

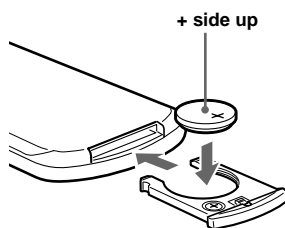
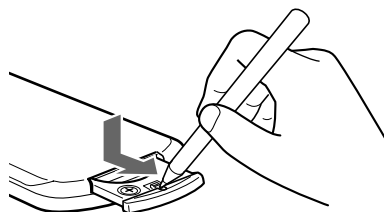

+ side up

### Notes on lithium battery

- Keep the lithium battery out of the reach of children. Should the battery be swallowed, immediately consult a doctor.
- Wipe the battery with a dry cloth to assure a good contact.
- Be sure to observe the correct polarity when installing the battery.
- Do not hold the battery with metallic tweezers, otherwise a short-circuit may occur.

### WARNING

Battery may explode if mistreated.  
Do not recharge, disassemble, or dispose of in fire.

# Removing the unit

## 1 Remove the front cover

- 1 Detach the front panel (page 7).
- 2 Press the clip inside the front cover with a thin screwdriver.

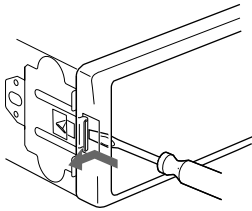

- 3 Repeat step 2 for the other side.

## 2 Remove the unit

- 1 Use a thin screwdriver to push in the clip on the left side of the unit, then pull out the left side of the unit until the catch clears the mounting.

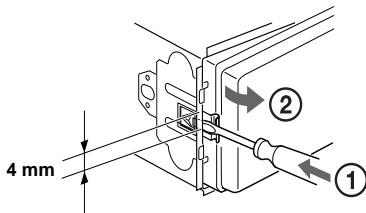

- 2 Repeat step 1 for the right side.
- 3 Slide the unit out of its mounting.

# Specifications

## AUDIO POWER SPECIFICATIONS

### POWER OUTPUT AND TOTAL HARMONIC DISTORTION

23 watts per channel minimum continuous average power into 4 ohms, 4 channels driven from 20 Hz to 20 kHz with no more than 5% total harmonic distortion.

#### Cassette Player section

Tape track	4-track 2-channel stereo
Wow and flutter	0.08 % (WRMS)
Frequency response	30 – 18,000 Hz
Signal-to-noise ratio	

#### Cassette type

TYPE II, IV	61 dB
TYPE I	58 dB

#### Tuner section

##### FM

Tuning range	87.5 – 107.9 MHz
Antenna terminal	External antenna connector
Intermediate frequency	10.7 MHz/450 kHz
Usable sensitivity	8 dBf
Selectivity	75 dB at 400 kHz
Signal-to-noise ratio	66 dB (stereo), 72 dB (mono)
Harmonic distortion at 1 kHz	0.6 % (stereo), 0.3 % (mono)
Separation	35 dB at 1 kHz
Frequency response	30 – 15,000 Hz

##### AM

Tuning range	530 – 1,710 kHz
Antenna terminal	External antenna connector
Intermediate frequency	10.7 MHz/450 kHz
Sensitivity	30 $\mu$ V

#### Power amplifier section

Outputs	Speaker outputs (sure seal connectors)
Speaker impedance	4 – 8 ohms
Maximum power output	50 W $\times$ 4 (at 4 ohms)

#### General

Outputs	Audio outputs (rear) Power antenna relay control terminal Power amplifier control terminal
Inputs	BUS control input terminal BUS audio input terminal Remote controller input terminal Antenna input terminal
Tone controls	Bass $\pm$ 10 dB at 62 Hz Treble $\pm$ 10 dB at 16 kHz
Loudness	+8 dB at 100 Hz +2 dB at 10 kHz
Power requirements	12 V DC car battery (negative ground)
Dimensions	Approx. 178 $\times$ 50 $\times$ 177 mm (7 <sup>1</sup> / <sub>8</sub> $\times$ 2 $\times$ 7 <sup>1</sup> / <sub>8</sub> in.) (w/h/d)
Mounting dimensions	Approx. 182 $\times$ 53 $\times$ 161 mm (7 <sup>1</sup> / <sub>4</sub> $\times$ 2 <sup>1</sup> / <sub>8</sub> $\times$ 6 <sup>3</sup> / <sub>8</sub> in.) (w/h/d)
Mass	Approx. 1.2 kg (2 lb 10 oz.)
Supplied accessories	Card remote commander (1) Parts for installation and connections (1 set) Front panel case (1) Rotary commander RM-X4S
Optional accessories	BUS cable (supplied with an RCA pin cord) RC-61 (1 m), RC-62 (2 m) CD changer (10 discs) CDX-757MX, CDX-656 CD changer (6 discs) CDX-T70MX, CDX-T69 MD changer (6 discs) MDX-66XLP MG Memory Stick System-up Player MGS-X1 Source selector XA-C30
Optional equipment	

#### Note

*This unit cannot be connected to a digital preamplifier or an equalizer.*

*Design and specifications are subject to change without notice.*



---

# Troubleshooting

The following checklist will help you remedy problems you may encounter with your unit. Before going through the checklist below, check the connection and operating procedures.

---

## General

### No sound.

- Rotate the volume control dial clockwise to adjust the volume.
- Cancel the ATT function.
- Set the fader control to the center position for a 2-speaker system.

---

### The contents of the memory have been erased.

- The RESET button has been pressed.  
→ Store again into the memory.
- The power cord or battery has been disconnected.
- The power connecting cord is not connected properly.

---

### No beep sound.

- The beep sound is canceled (page 15).
- An optional power amplifier is connected and you are not using the built-in amplifier.

---

### Indications disappear from/do not appear in the display.

- The clock display disappears if you press (OFF) for 2 seconds.  
→ Press (OFF) again for 2 seconds to display the clock.
- Remove the front panel and clean the connectors. See “Cleaning the connectors” on page 22 for details.

---

### Stored stations and correct time are erased. The fuse has blown.

### Makes noise when the ignition key is in the ON, ACC, or OFF position.

The leads are not matched correctly with the car’s accessory power connector.

---

### No power is being supplied to the unit.

- Check the connection. If everything is in order, check the fuse.
- The car does not have an ACC position.  
→ Press (SOURCE) (or insert a cassette) to turn on the unit.

---

### The power is continuously supplied to the unit.

The car does not have an ACC position.

---

### The power antenna does not extend.

The power antenna does not have a relay box.

---

---

## Tape playback

### The sound is distorted.

The tape head is contaminated.

- Clean the head with a commercially available dry-tape cleaning cassette.

---

### The AMS does not operate correctly.

- There is noise in the space between tracks.
- A blank space is too short (less than 4 seconds).
- A long pause, or a passage of low frequencies or very low sound level is treated as a blank space.

---

## Radio reception

### Preset tuning is not possible.

- Store the correct frequency in the memory.
- The broadcast signal is too weak.

---

### The stations cannot be received.

### The sound is hampered by noises.

- Connect a power antenna control lead (blue) or accessory power supply lead (red) to the power supply lead of a car’s antenna booster. (Only when your car has built-in FM/AM antenna in the rear/side glass.)
- Check the connection of the car antenna.
- The auto antenna will not go up.  
→ Check the connection of the power antenna control lead.
- Check the frequency.

---

### Automatic tuning is not possible.

- The local seek mode is set to “ON.”  
→ Set the local seek mode to “OFF” (page 15).
- The broadcast signal is too weak.  
→ Perform manual tuning.

---

### The “ST” indication flashes.

- Tune in the frequency accurately.
- The broadcast signal is too weak.  
→ Set to the monaural reception mode (page 15).

---

### A program broadcast in stereo is heard in monaural.

- The unit is in monaural reception mode.  
→ Cancel monaural reception mode (page 15).

---

### Interference occurs during FM reception.

- The wide mode is selected.  
→ Set the IF mode to “IF AUTO” (page 10).

---

## CD/MD playback

### The sound skips.

Dirty or defective disc.

---

---

# Error displays/Messages

(when an optional CD/MD unit is connected)

---

## Error displays

The following indications will flash for about 5 seconds, and an alarm sound will be heard.

---

### NO MAG

The disc magazine is not inserted in the CD/MD unit.

→ Insert the magazine in the CD/MD unit.

---

### NO DISC

No disc is inserted in the CD/MD unit.

→ Insert discs in the CD/MD unit.

---

### NO MUSIC

A CD which is not a music file is inserted in the MP3 playable CD unit.

→ Insert a music CD in the MP3 playable CD unit.

---

### ERROR\*1

- A CD is dirty or inserted upside down.\*2  
→ Clean or insert the CD correctly.
- An MD does not playback because of some problem.\*2  
→ Insert another MD.
- A CD/MD cannot play because of some problem.  
→ Insert another CD/MD.

---

### BLANK\*1

No tracks have been recorded on an MD.\*2

→ Play an MD with recorded tracks on it.

---

### RESET

The CD/MD unit cannot be operated because of some problem.

→ Press the RESET button on the unit.

---

### NOTREADY

The lid of the MD unit is open or the MDs are not inserted properly.

→ Close the lid or insert the MDs properly.

---

### HI TEMP

The ambient temperature is more than 50°C (122°F).

→ Wait until the temperature goes down below 50°C (122°F).

---

\*1 When an error occurs during playback of a CD or MD, the disc number of the CD or MD does not appear in the display.

\*2 The disc number of the disc causing the error appears in the display.

If these solutions do not help improve the situation, consult your nearest Sony dealer.

---

## Messages

---

### L.SEEK +/-

The Local Seek mode is on during automatic tuning (page 10).

---

“L L L L” or “L L L L”

You have reached the beginning or the end of the disc and you cannot go any further.

---



# Félicitations !

Nous vous remercions d'avoir fait l'acquisition de ce lecteur de cassette Sony. Vous pourrez profiter encore davantage des multiples fonctions de cet appareil à l'aide des fonctions et accessoires ci-dessous :

- lecteurs CD et MD en option (changeurs et lecteurs)\*1.
- informations CD TEXT (affichées lors de la lecture d'un disque CD TEXT\*2 avec un lecteur CD en option équipé de la fonction CD TEXT).
- **Accessoire de commande fourni**  
Mini-télécommande RM-X119
- **Accessoire de commande en option**  
Satellite de commande RM-X4S

\*1 *Cet appareil fonctionne uniquement avec des produits Sony.*

\*2 *Un disque CD TEXT est un CD audio contenant des informations telles que le nom du disque, le nom de l'artiste et les noms des pistes. Ces informations sont enregistrées sur le disque.*



Le logo "XM Ready" indique que ce produit commande un tuner XM Sony (vendu séparément).

Consultez votre revendeur agréé Sony le plus proche pour obtenir plus d'informations sur le tuner XM.

Pour en savoir plus sur le fonctionnement du tuner XM, reportez-vous au manuel utilisateur fourni avec le tuner XM.

# Table des matières

Emplacement des commandes . . . . .	4
Précautions . . . . .	6
Remarques sur les cassettes . . . . .	6

## Préparation

Réinitialisation de l'appareil . . . . .	7
Retrait de la façade . . . . .	7
Réglage de l'horloge . . . . .	8

## Lecteur de cassette

Écoute d'une cassette . . . . .	9
Divers modes de lecture d'une cassette . . . . .	9

## Radio

Mémorisation automatique des stations	
— Mémorisation des meilleurs accords (BTM) . . . . .	10
Syntonisation des stations mémorisées . . . . .	10
Mémorisation des stations souhaitées uniquement . . . . .	11
Mémorisation des noms de station	
— Fonction de mémoire des stations . . . . .	11
Syntonisation d'une station à partir d'une liste	
— Affichage automatique des titres . . . . .	12

## Autres fonctions

Fonctionnement du satellite de commande . . . . .	13
Réglage des caractéristiques du son . . . . .	14
Atténuation rapide du son . . . . .	14
Modification des réglages du son et de l'affichage	
— Menu . . . . .	15
Sélection de la position d'écoute	
— Fonction de meilleure position du son (MBP) . . . . .	16
Réglage de l'égaliseur (EQ7) . . . . .	16

## Lecteur CD/MD (en option)

Lecture d'un CD ou d'un MD . . . . .	17
Rubriques d'affichage . . . . .	18
Lecture répétée de plages	
— Lecture répétée . . . . .	18
Lecture des plages au hasard	
— Lecture aléatoire . . . . .	18
Identification d'un CD	
— Fonction de mémo de disque . . . . .	19
Localisation d'un disque par son nom	
— Affichage automatique des titres . . . . .	20

## Lecteur CD compatible MP3 (en option)

Écoute d'un fichier MP3 . . . . .	20
Rubriques d'affichage . . . . .	21
Lecture répétée de plages	
— Lecture répétée . . . . .	21
Lecture des plages au hasard	
— Lecture aléatoire . . . . .	22

## Informations complémentaires

Entretien . . . . .	22
Démontage de l'appareil . . . . .	23
Caractéristiques techniques . . . . .	24
Dépannage . . . . .	25
Affichage des erreurs et messages . . . . .	26

# Emplacement des commandes

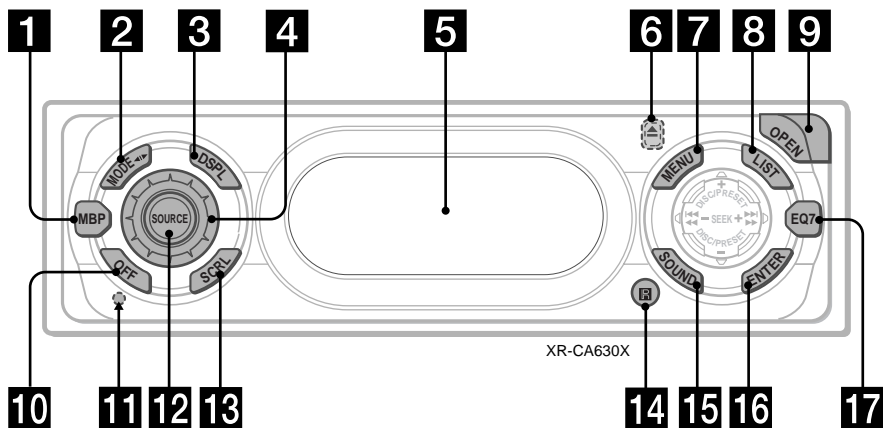

Pour plus de détails, reportez-vous aux pages indiquées.

- 1** Touche MBP 16
- 2** Touche MODE (◀▶)  
Pour changer le mode de fonctionnement.
- 3** Touche DSPL (modification du mode d'affichage)
- 4** Molette de réglage du volume
- 5** Écran d'affichage
- 6** Touche ▲ (éjection) (située à l'avant de l'appareil, derrière la façade) 9
- 7** Touche MENU  
Pour changer les menus.
- 8** Touche LIST 12, 19, 20
- 9** Touche OPEN 7, 9
- 10** Touche OFF (Arrêt/Mise hors tension)\* 7, 9
- 11** Touche RESET (située à l'avant de l'appareil, derrière la façade) 7
- 12** Touche SOURCE (Mise sous tension/ Cassettes/Radio/CD/MD)  
Pour sélectionner la source.

- 13** Touche SCRL (défilement) 18
- 14** Récepteur de la mini-télécommande
- 15** Touche SOUND 14
- 16** Touche ENTER  
Pour entrer une valeur.
- 17** Touche EQ7 16

**\* Avertissement en cas d'installation de l'appareil dans une voiture dont le contact ne comporte pas de position ACC (accessoires)**

Après avoir éteint le moteur, n'oubliez pas d'appuyer sur la touche (OFF) de l'appareil pendant 2 secondes pour éteindre l'affichage de l'horloge.  
Sinon, l'écran d'affichage reste allumé, ce qui décharge la batterie.

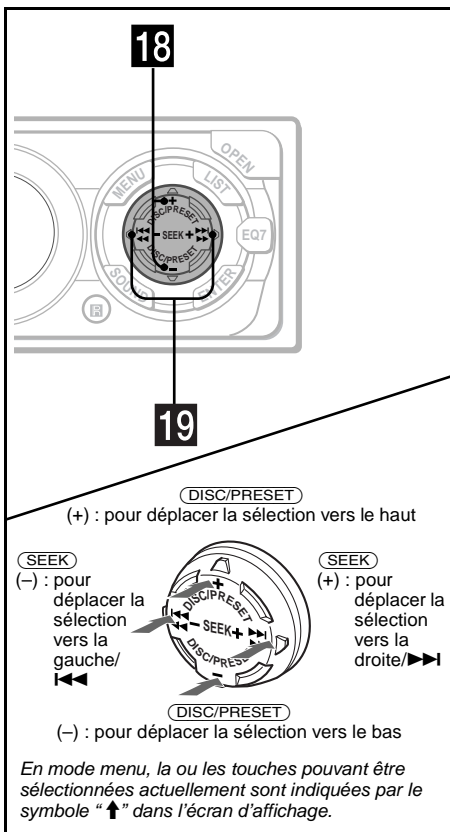

## Mini-télécommande RM-X119

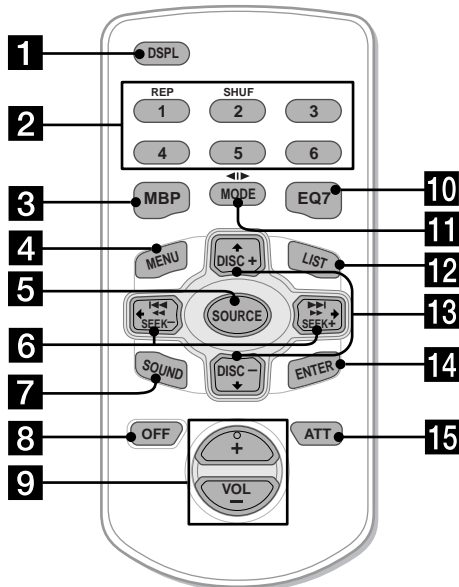

Les touches de la mini-télécommande servent aux mêmes fonctions que les touches correspondantes sur l'appareil.

- 1** Touche DSPL
- 2** Touches numériques
  - ① REP
  - ② SHUF
- 3** Touche MBP
- 4** Touche MENU
- 5** Touche SOURCE
- 6** Touches SEEK (←/→)
- 7** Touche SOUND
- 8** Touche OFF
- 9** Touches VOL (+/-)
- 10** Touche EQ7
- 11** Touche MODE (◀▶)
- 12** Touche LIST
- 13** Touches DISC (↑/↓)
- 14** Touche ENTER
- 15** Touche ATT

### **18** Touches DISC/PRESET (+/-)

Pour syntoniser des stations présélectionnées, changer de disque\* ou choisir un menu.

\* Lorsqu'un lecteur CD ou MD en option est raccordé.

### **19** Touches SEEK (-/+)

Pour sauter des plages, avancer rapidement ou reculer, syntoniser des stations automatiquement, syntoniser manuellement une station ou sélectionner un réglage.

#### Remarque

Si vous éteignez l'appareil en appuyant sur (OFF) pendant 2 secondes, son fonctionnement ne peut pas être commandé avec la mini-télécommande, sauf si vous activez d'abord l'appareil en appuyant sur la touche (SOURCE) de l'appareil ou si vous insérez une cassette dans le lecteur.

#### Conseil

Reportez-vous à la section "Remplacement de la pile au lithium" à la page 23 pour plus de détails sur la façon de remplacer la pile.

## Précautions

- Si votre voiture est restée stationnée en plein soleil, laissez refroidir l'appareil avant de l'utiliser.
- Si l'appareil n'est pas alimenté, vérifiez d'abord les raccordements. Si tout est en ordre, vérifiez le fusible.
- Si aucun son n'est émis par les haut-parleurs d'une chaîne à deux haut-parleurs, réglez la commande de l'équilibre avant-arrière sur la position médiane.
- Après une longue période de lecture, la cassette peut devenir chaude à cause de l'amplificateur intégré. Ceci est normal et n'est pas le signe d'un problème de fonctionnement.

Si vous avez des questions ou des problèmes au sujet du fonctionnement de cet appareil qui ne sont pas abordés dans ce mode d'emploi, consultez votre détaillant Sony.

### Pour conserver un son de haute qualité

Veillez à ne pas renverser de jus de fruit ou de boissons sucrées sur l'appareil ou sur les cassettes.



## Remarques sur les cassettes

### Entretien des cassettes

- Ne touchez pas la surface de la bande des cassettes. En effet, toute saleté ou poussière pourrait souiller les têtes de lecture.
- Tenez les cassettes à l'écart d'appareils comportant des aimants intégrés, par exemple les haut-parleurs et les amplificateurs. Ceux-ci pourraient en effet effacer le contenu de la bande ou causer une distorsion du son enregistré.
- Ne soumettez pas les cassettes au rayonnement direct du soleil, à des températures extrêmement basses ni à l'humidité.
- Une bande mal tendue pourrait s'emmêler dans le mécanisme de l'appareil. Avant d'insérer une cassette, tendez bien la bande en faisant tourner les bobines à l'aide d'un crayon ou d'un autre objet similaire.

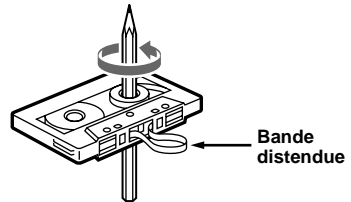

- Une cassette déformée ou qui porte une étiquette qui se décolle peut causer des problèmes lors de l'insertion ou de l'éjection. Retirez ou remplacez les étiquettes mal collées.



- Le son de la cassette en lecture peut venir à présenter une distorsion. Nettoyez la tête de lecture du lecteur de cassette toutes les 50 heures d'utilisation.

### L'utilisation de cassettes de plus de 90 minutes n'est pas recommandée, sauf pour une lecture en continu pendant de longues périodes

La bande de ce type de cassette est très mince et se détend facilement.

Avec la lecture et l'arrêt répétés, ce type de bande pourrait s'emmêler dans le mécanisme du lecteur de cassette.

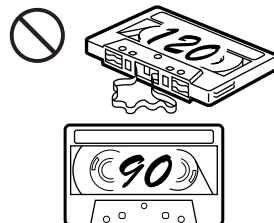



# Préparation

## Réinitialisation de l'appareil

Avant la première mise en service de l'appareil ou après avoir remplacé la batterie du véhicule, vous devez réinitialiser l'appareil.

Retirez la façade, puis appuyez sur la touche RESET avec un objet pointu comme un stylo à bille.



Touche RESET

### Remarque

Une pression sur la touche RESET efface l'heure et certaines fonctions sauvegardées en mémoire.

## Retrait de la façade

Vous pouvez retirer la façade de cet appareil pour le protéger contre le vol.

### Avertisseur

Si vous mettez la clé de contact en position OFF sans ôter la façade, l'alarme retentit pendant quelques secondes.

Si vous raccordez un amplificateur en option et que vous n'utilisez pas l'amplificateur intégré, l'alarme est désactivée.

### 1 Appuyez sur (OFF)\*.

La lecture de la cassette ou la réception radio est interrompue (l'éclairage des touches et l'affichage demeurent actifs).

\* Si le contact de votre voiture n'est pas doté d'une position ACC (accessoire), veuillez à appuyer sur (OFF) pendant 2 secondes pour mettre l'appareil hors tension et éviter que la batterie ne se décharge.

### 2 Appuyez sur (OPEN), faites glisser la façade vers la droite, puis tirez doucement vers vous l'extrémité gauche de la façade.

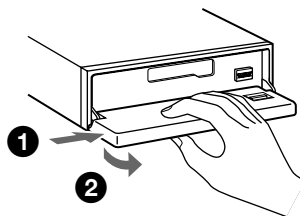

### Remarques

- Si vous retirez la façade alors que l'appareil est toujours sous tension, l'alimentation est automatiquement coupée de manière à éviter d'endommager les haut-parleurs.
- N'exercez pas de pression excessive sur la façade (y compris l'écran d'affichage) et ne l'échappez pas.
- N'exposez pas la façade à la chaleur, à des températures élevées ou à l'humidité. Évitez de la laisser dans une voiture en stationnement, sur le tableau de bord ou la plage arrière.

### Conseil

Lorsque vous transportez la façade, glissez-la dans l'étui fourni à cet effet.

suite à la page suivante →

## Installation de la façade

Enfilez l'orifice (A) de la façade sur la tige (B) de l'appareil, puis poussez doucement sur le côté gauche pour l'engager en position.

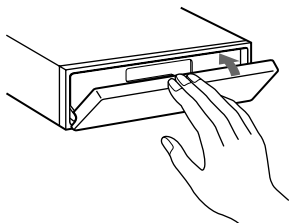
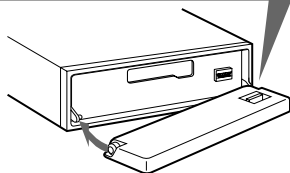
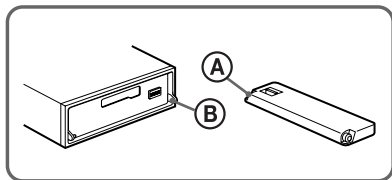

### Remarque

Ne posez rien sur la surface interne de la façade.

## Réglage de l'horloge

L'horloge numérique fonctionne suivant un cycle de 12 heures.

Exemple : Pour régler l'horloge à 10:08

- 1 Appuyez sur (MENU), puis appuyez plusieurs fois sur l'un des côtés de (DISC/PRESET) jusqu'à ce que l'indication "CLOCK" s'affiche.

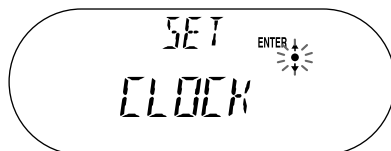

- 1 Appuyez sur (ENTER).  
L'indication des heures clignote.
- 2 Appuyez sur un des côtés de (DISC/PRESET) pour régler l'heure.
- 3 Appuyez sur le côté (+) de (SEEK).  
L'indication des minutes clignote.
- 4 Appuyez sur un des côtés de (DISC/PRESET) pour régler les minutes.

- 2 Appuyez sur (ENTER).



L'horloge commence à fonctionner. Une fois le réglage de l'horloge terminé, la fenêtre d'affichage revient au mode de lecture normal.

### Conseil

Lorsque le mode D.INFO est activé (ON), l'heure est toujours affichée (page 15).

# Lecteur de cassette

## Écoute d'une cassette

**1 Appuyez sur (OPEN) et insérez une cassette.**

La lecture commence automatiquement.

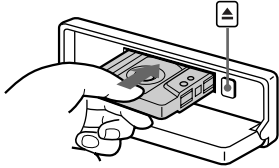

**2 Fermez la façade.**

Pour lancer la lecture lorsqu'une cassette se trouve déjà dans l'appareil, appuyez plusieurs fois sur (SOURCE) jusqu'à ce que l'indication "FORWARD" ou "REVERSE" s'affiche.

**FORWARD :** La face tournée vers le haut est en lecture.

**REVERSE :** La face tournée vers le bas est en lecture.

Pour	Appuyez sur
changer le sens de lecture de la cassette	(MODE) (◀▶)
interrompre la lecture	(OFF)
éjecter la cassette	(OPEN), puis ▲
sauter des plages	(SEEK) (◀◀/▶▶)
– Accès automatique aux titres	[une fois pour chaque plage]
avancer ou reculer rapidement	(SEEK) (◀◀/▶▶)
– Recherche manuelle	[maintenir la touche enfoncée jusqu'à l'endroit souhaité]

### Remarque

La fonction AMS peut ne pas fonctionner lorsque :

- les zones vides entre les plages durent moins de 4 secondes ;
- il y a des parasites dans les zones vides entre les plages ;
- il y a de longues sections à faible volume.

# Divers modes de lecture d'une cassette

Il existe divers modes de lecture des cassettes :

- REP (lecture répétée) : lecture en boucle de la plage en cours.
- BL.SKP (saut de zones vides) : saut des zones vides de plus de 8 secondes.
- ATA (activation automatique du syntoniseur) : mise en fonction automatique de la radio lors du rembobinage ou de l'avance rapide de la cassette.
- METAL (métal) : permet la lecture d'une cassette métal ou CrO<sub>2</sub>.

**1 Pendant la lecture de la cassette, appuyez sur (MENU).**

**2 Appuyez à plusieurs reprises sur l'un des côtés de (DISC/PRESET) jusqu'à ce que le mode souhaité s'affiche.**

**3 Appuyez sur le côté (+) de (SEEK) pour sélectionner "ON".**

Exemple : Mode ATA



La lecture commence.

**4 Appuyez sur (ENTER).**

Pour revenir en mode de lecture normal, sélectionnez "OFF" à l'étape 3.

## Lecture répétée de plages

### — Lecture répétée

En cours de lecture, appuyez plusieurs fois sur la touche (1) de la mini-télécommande jusqu'à ce que l'indication "REP-ON" apparaisse dans la fenêtre d'affichage.

Pour revenir en mode de lecture normal, sélectionnez "REP-OFF".

### Conseil

En cours de lecture répétée, lorsque vous appuyez sur (MODE), "REP" disparaît de l'affichage et le mode de lecture répétée est annulé.

# Radio

L'appareil peut mémoriser jusqu'à 6 stations pour chaque bande radio (FM1, FM2, FM3, AM1 et AM2).

## Attention

Pour syntoniser des stations pendant que vous conduisez, nous vous conseillons d'utiliser la fonction de mémorisation des meilleurs accords (Best Tuning Memory) de façon à éviter les accidents.

# Mémorisation automatique des stations

## — Mémorisation des meilleurs accords (BTM)

L'appareil sélectionne les stations dont les signaux sont les plus puissants dans la bande sélectionnée et les mémorise selon l'ordre des fréquences.

- 1 Appuyez plusieurs fois sur **(SOURCE)** pour sélectionner la radio.
- 2 Appuyez plusieurs fois sur **(MODE)** pour sélectionner la bande.
- 3 Appuyez sur **(MENU)**, puis appuyez plusieurs fois sur l'un des côtés de **(DISC/PRESET)** jusqu'à ce que l'indication "BTM" s'affiche.
- 4 Appuyez sur **(ENTER)**.  
Un bip retentit lorsque le réglage est mémorisé.

## Remarques

- Si quelques stations seulement peuvent être captées en raison de la faiblesse des signaux, certaines touches numériques conserveront leur réglage précédent.
- Si un numéro est affiché à l'écran, l'appareil commence la mémorisation des stations à partir de la station affichée.

# Syntonisation des stations mémorisées

- 1 Appuyez plusieurs fois sur **(SOURCE)** pour sélectionner la radio.
- 2 Appuyez plusieurs fois sur **(MODE)** pour sélectionner la bande.
- 3 Appuyez sur la touche numérique de la mini-télécommande (**①** à **⑥**) sur laquelle la station souhaitée est mémorisée.

## Conseil

Appuyez sur l'un des côtés de **(DISC/PRESET)** pour syntoniser les stations dans l'ordre où elles sont enregistrées dans la mémoire (fonction de recherche des présélections).

## Si la syntonisation présélectionnée ne fonctionne pas

### Appuyez sur l'un des côtés de **(SEEK)** pour rechercher la station (syntonisation automatique).

Le balayage s'interrompt lorsque l'appareil capte une station. Répétez l'action jusqu'à ce que vous captiez la station souhaitée.

## Conseils

- Si la syntonisation automatique s'arrête trop fréquemment, activez la recherche locale pour limiter la recherche aux stations dont les signaux sont plus puissants (reportez-vous à la section "Modification des réglages du son et de l'affichage" à la page 15).
- Si vous connaissez la fréquence de la station que vous désirez écouter, appuyez et maintenez enfoncé l'un des côtés de **(SEEK)** pour syntoniser la fréquence approximative, puis appuyez plusieurs fois sur **(SEEK)** pour régler avec précision la fréquence souhaitée (syntonisation manuelle).

## Si la réception stéréo FM est mauvaise

### Sélectionnez le mode de réception mono.

(reportez-vous à la section "Modification des réglages du son et de l'affichage" à la page 15).

La qualité sonore est améliorée, mais le son est diffusé en mode mono (l'indication "ST" disparaît).

## Remarque

En cas d'interférences, cet appareil restreint automatiquement la fréquence de réception pour supprimer les parasites (fonction IF AUTO). Dans ce cas, certaines émissions stéréo FM peuvent passer en réception mono, même lorsque le mode de réception stéréo est activé.

### Conseil

Pour toujours écouter des émissions stéréo FM en stéréo, vous pouvez modifier le réglage IF AUTO et étendre la fréquence de réception du signal (reportez-vous à la section "Modification des réglages du son et de l'affichage" à la page 15). Notez que certaines interférences peuvent se produire avec ce réglage.

## Mémorisation des stations souhaitées uniquement

Vous pouvez présélectionner manuellement les stations souhaitées sur les touches numériques de votre choix.

- 1 Appuyez plusieurs fois sur **(SOURCE)** pour sélectionner la radio.
- 2 Appuyez plusieurs fois sur **(MODE)** pour sélectionner la bande.
- 3 Appuyez sur l'un des côtés de **(SEEK)** pour syntoniser la station que vous voulez mémoriser.
- 4 Appuyez sur la touche numérique souhaitée sur la mini-télécommande (**①** à **⑥**) pendant deux secondes jusqu'à ce que l'indication "MEM" s'affiche.

Le numéro de la touche s'affiche à l'écran.

### Remarque

Si vous mémorisez une autre station sur la même touche numérique, la station mémorisée précédemment sur cette touche est effacée.

## Mémorisation des noms de station

### — Fonction de mémoire des stations

Vous pouvez attribuer un nom à chaque station de radio et le mémoriser dans la mémoire. Le nom de la station syntonisée apparaît dans la fenêtre d'affichage. Vous pouvez attribuer un nom de station comprenant jusqu'à 8 caractères.

### Mémorisation des noms de station

- 1 Syntonisez une station dont vous voulez mémoriser le nom.
- 2 Appuyez sur **(MENU)**, puis appuyez plusieurs fois sur l'un des côtés de **(DISC/PRESET)** jusqu'à ce que l'indication "NAMEEDIT" s'affiche.
- 3 Appuyez sur **(ENTER)**.

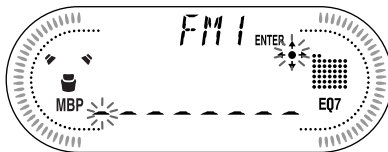

- 4 Entrez les caractères du nom souhaité.

- 1 Appuyez plusieurs fois sur le côté **(+)\*1** de la touche **(DISC/PRESET)** pour sélectionner le caractère souhaité.

A → B → C ... → 0 → 1 → 2 ... → +  
→ → → \* ... → \_ \*2 → A

\*1 Pour aller en sens inverse, appuyez sur le côté (-) de la touche **(DISC/PRESET)**.

\*2 Insertion d'un espace

- 2 Appuyez sur le côté **(+)** de **(SEEK)** lorsque vous avez repéré le caractère souhaité.

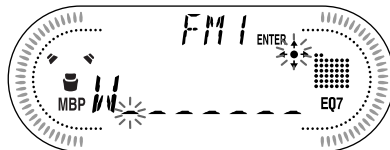

Si vous appuyez sur le côté **(-)** de **(SEEK)**, vous pouvez revenir vers la gauche.

- 3 Répétez les étapes 1 et 2 pour entrer le reste du nom.

## 5 Appuyez sur **(ENTER)**.

### Conseils

- Pour corriger ou effacer un nom, procédez par réécriture ou entrez “\_”.
- Il existe une autre méthode pour mémoriser les noms de station : au lieu d'effectuer les étapes 2 et 3, appuyez sur **(LIST)** pendant 2 secondes. Vous pouvez également compléter l'opération en appuyant sur **(LIST)** pendant 2 secondes au lieu d'effectuer l'étape 5.

## Suppression du nom de la station

**1** Pendant la réception radio, appuyez sur **(MENU)**, puis appuyez plusieurs fois sur un des côtés de la touche **(DISC/PRESET)** jusqu'à ce que “NAME DEL” s'affiche.

**2** Appuyez sur **(ENTER)**.

**3** Appuyez plusieurs fois sur l'un des côtés de **(DISC/PRESET)** pour sélectionner le nom de station que vous souhaitez supprimer.

**4** Appuyez sur **(ENTER)** pendant 2 secondes.

Le nom est effacé.

Répétez les étapes 3 et 4 si vous voulez effacer d'autres noms.

**5** Appuyez deux fois sur **(MENU)**.

L'appareil revient au mode de réception radio normal.

### Remarque

Si vous avez déjà effacé tous les noms de station, l'indication “NO DATA” s'affiche à l'étape 4.

## Syntonisation d'une station à partir d'une liste

### — Affichage automatique des titres

**1** En cours de réception radio, appuyez brièvement sur **(LIST)**.

La fréquence ou le nom attribué à la station actuellement syntonisée s'affiche à l'écran.

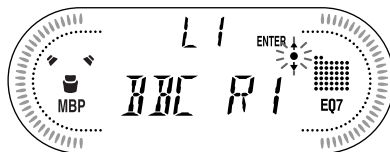

**2** Appuyez plusieurs fois sur l'un des côtés de **(DISC/PRESET)** jusqu'à ce que vous ayez repéré la station souhaitée.

Si aucun nom n'est attribué à la station sélectionnée, la fréquence s'affiche à l'écran.

**3** Appuyez sur **(ENTER)** pour syntoniser la station souhaitée.

# Autres fonctions

Vous pouvez également commander l'appareil (et les lecteurs CD ou MD en option) avec un satellite de commande (**en option**).

## Fonctionnement du satellite de commande

Commencez par apposer l'étiquette appropriée suivant la position de montage du satellite de commande.

Le satellite de commande fonctionne par pression sur les touches et/ou par rotation des commandes.

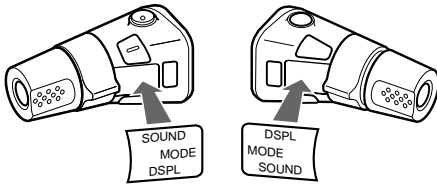

### Fonctionnement par pression sur les touches

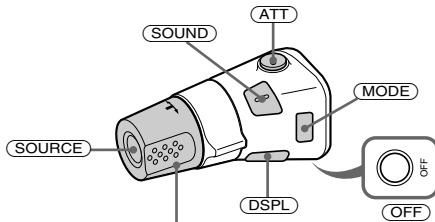

Tournez la commande VOL pour régler le volume.

Appuyez sur	Pour
(SOURCE)	changer de source (radio/CD*1/MD*1/cassette)/mettre l'appareil sous tension
(MODE)	changer de mode de fonctionnement (bande radio/lecteur CD*1/lecteur MD*1/sens de lecture de la cassette)
(ATT)	atténuer le son
(OFF)*2	arrêter la lecture d'un disque ou la réception radio/mettre l'appareil sous tension
(SOUND)	régler les paramètres du menu son
(DSPL)	changer de rubrique d'affichage

### Fonctionnement par rotation de la commande



#### Tournez la commande et relâchez-la pour :

- rechercher le début des pages sur la cassette.
- syntoniser automatiquement des stations de radio.
- sauter des pages du disque.\*1

#### Tournez la commande, maintenez-la et relâchez-la pour :

- rembobiner ou faire avancer rapidement la cassette.
- trouver une station manuellement.
- avancer ou reculer rapidement la page en cours de lecture.\*1

#### Conseil

Pour lancer la lecture pendant l'avance rapide ou le rembobinage, appuyez sur (MODE).

suite à la page suivante →

## Fonctionnement par pression et rotation de la commande

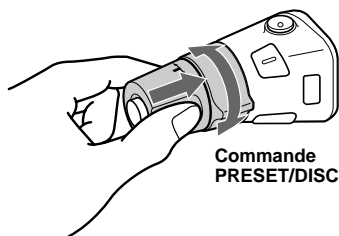

Pendant la lecture d'un CD contenant des fichiers MP3\*3

**Enfoncez et tournez la commande rapidement à plusieurs reprises pour :**

– changer les disques un par un.

**Enfoncez la commande, puis faites-la tourner et maintenez-la pour :**

– changer d'album.

\*1 Uniquement si l'appareil en option correspondant est raccordé.

\*2 Si le contact de votre voiture n'est pas doté d'une position ACC (accessoire), après avoir coupé le moteur, veillez à appuyer sur (OFF) pendant 2 secondes pour éteindre l'affichage de l'horloge.

\*3 Disponible uniquement lorsqu'un lecteur CD compatible MP3 en option est raccordé.

## Modification du sens de fonctionnement

Le sens de fonctionnement des commandes est réglé par défaut comme indiqué sur l'illustration ci-dessous.

Pour augmenter

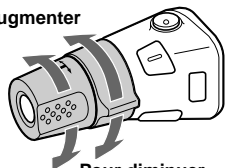

Si vous devez installer le satellite de commande à droite du volant, vous pouvez inverser le sens de fonctionnement.

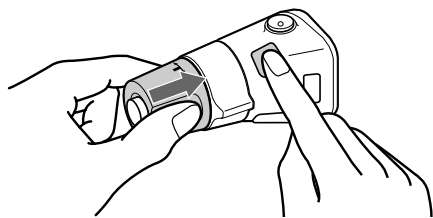

**Appuyez sur (SOUND) pendant 2 secondes tout en appuyant sur la commande VOL.**

### Conseil

Vous pouvez également changer le sens de fonctionnement de ces commandes à partir de l'appareil (page 15).

## Réglage des caractéristiques du son

Vous pouvez régler les graves, les aiguës, la balance gauche-droite et l'équilibre avant-arrière.

**1 Sélectionnez le paramètre que vous souhaitez régler en appuyant plusieurs fois sur (SOUND).**

À chaque pression sur la touche (SOUND), le paramètre change de la façon suivante :

**BAS (graves) → TRE (aiguës) →**

**BAL (balance gauche-droite) → FAD (équilibre avant-arrière)**

**2 Réglez le paramètre sélectionné en appuyant sur un des cotés de (SEEK).**

Pour effectuer le réglage à l'aide du satellite de commande, appuyez sur (SOUND), puis tournez la commande VOL.

### Remarque

Effectuez ce réglage dans les 3 secondes après avoir sélectionné la rubrique.

## Atténuation rapide du son

(à l'aide du satellite de commande ou de la mini-télécommande)

**Appuyez sur la touche (ATT) du satellite de commande ou de la mini-télécommande.**

L'indication "ATT-ON" s'affiche brièvement à l'écran, puis "ATT" s'affiche.

Pour restaurer le niveau de volume précédent, appuyez de nouveau sur la touche (ATT).



# Modification des réglages du son et de l'affichage

## — Menu

Les paramètres suivants peuvent être réglés :

### SET (configuration)

- CLOCK (horloge) (page 8)
- BEEP — pour activer ou désactiver le bip.
- RM (satellite de commande) — pour changer le sens de fonctionnement des commandes du satellite de commande.
  - Sélectionnez “NORM” pour utiliser le satellite de commande dans le sens par défaut.
  - Sélectionnez “REV” lorsque vous installez le satellite de commande à droite du volant.

### DSPL (écran d'affichage)

- D.INFO (double information) — pour afficher simultanément l'horloge et le mode de lecture (ON).
- M.DSPL (affichage animé) — pour sélectionner le mode d'affichage animé : “1”, “2” ou “OFF”.
  - Sélectionnez “1” pour faire apparaître des motifs décoratifs dans l'écran d'affichage et activer la démonstration à l'écran.
  - Sélectionnez “2” pour faire apparaître des motifs décoratifs dans l'écran d'affichage et désactiver la démonstration à l'écran.
  - Sélectionnez “OFF” pour désactiver la fonction d'affichage animé.
- A.SCRL (défilement automatique)\*
  - Sélectionnez “ON” pour faire défiler automatiquement à l'écran tous les noms composés de plus de 8 caractères.
  - Lorsque le défilement automatique A.SCRL est désactivé (OFF) et que le nom du disque ou de la plage est modifié, ce nom ne défile pas.

\* lorsque aucun CD ou MD n'est en cours de lecture, ce paramètre ne s'affiche pas.

### P/M (mode de lecture)

- LOCAL ON/OFF (mode de recherche locale) (page 10)
  - Sélectionnez “ON” pour syntoniser uniquement les stations dont les signaux sont puissants.
- MONO ON/OFF (mode mono) (page 10)
  - Sélectionnez “ON” pour écouter une émission FM stéréo en mono. Sélectionnez “OFF” pour revenir au mode normal.
- IF AUTO/WIDE (page 11)

### SND (son)

- EQ7 TUNE (page 17) — pour régler la courbe de l'égaliseur.
- LOUD (intensité sonore) — pour apprécier les graves et les aiguës, même à des volumes peu élevés. Les graves et les aiguës sont amplifiées.

### 1 Appuyez sur **MENU**.

Pour régler A.SCRL, appuyez sur **MENU** en cours de lecture d'un CD ou MD.

### 2 Appuyez plusieurs fois sur l'un des côtés de **DISC/PRESET** jusqu'à ce que vous ayez repéré le paramètre souhaité.

### 3 Appuyez sur le côté (+) de **SEEK** pour sélectionner le réglage souhaité (p. ex. “ON” ou “OFF”).

### 4 Appuyez sur **ENTER**.

Une fois le réglage terminé, l'écran d'affichage revient au mode de lecture normal.

#### Remarque

Le paramètre affiché diffère selon la source.

#### Conseil

Vous pouvez facilement passer d'une catégorie de réglage à une autre (“SET”, “DSPL”, “P/M”, “SND” ou “EDIT”) en appuyant sur un des côtés de **DISC/PRESET** pendant 2 secondes.

## Sélection de la position d'écoute

### — Fonction de meilleure position du son (MBP)

Lorsque vous roulez sans passager, la fonction “Meilleure position du son” vous permet de profiter du meilleur environnement sonore possible.

Il existe deux pré-réglages pour la fonction “Meilleure position du son”, qui sont réglés afin d’optimiser l’environnement d’écoute pour les sièges avant. La touche MBP vous permet de sélectionner facilement l’un de ces modes.

MBP-A : réglage idéal pour la personne assise dans le siège avant gauche.

MBP-B : réglage idéal pour la personne assise dans le siège avant droit.

Appuyez plusieurs fois sur **(MBP)** pour sélectionner la position d’écoute souhaitée.



Après 1 seconde, l’affichage revient en mode de lecture normal.

Pour annuler la fonction MBP, sélectionnez “MBP-OFF”.

Si vous souhaitez régler les caractéristiques du son plus précisément, appuyez sur la touche **(SOUND)** (reportez-vous à la section “Réglage des caractéristiques du son” à la page 14).

#### Remarques

- Lorsque vous réglez une caractéristique du son à l’aide de la touche **(SOUND)** (page 14), le réglage MBP revient en position OFF.
- Lorsque la fonction MBP est réglée sur OFF, le réglage du son que vous avez effectué (page 14) est réactivé.

## Réglage de l'égaliseur (EQ7)

Vous pouvez sélectionner un des 7 types de réglages de l’égalisateur, dont chacun correspond à un type de musique : XPLOD, VOCAL, CLUB, JAZZ, NEW AGE, ROCK, CUSTOM et OFF (égaliseur éteint).

Vous pouvez régler et mémoriser les fréquences et les niveaux de l’égaliseur.

### Sélection de la courbe de l'égaliseur

- 1 Appuyez sur **(SOURCE)** pour sélectionner une source (radio, cassette, CD ou MD).
- 2 Appuyez plusieurs fois sur **(EQ7)** pour sélectionner la courbe de l’égaliseur souhaitée.

À chaque pression sur la touche **(EQ7)**, la rubrique change.



Pour annuler l’effet de l’égaliseur, sélectionnez “OFF”. Après 3 secondes, l’affichage revient en mode de lecture normal.

## Réglage de la courbe de l'égaliseur

- 1 Appuyez sur **(MENU)**.
- 2 Appuyez plusieurs fois sur l'un des côtés de **(DISC/PRESET)** jusqu'à ce que l'indication "EQ7 TUNE" s'affiche, puis appuyez sur **(ENTER)**.
- 3 Appuyez sur l'un des côtés de **(SEEK)** pour sélectionner la courbe de l'égaliseur souhaitée, puis appuyez sur **(ENTER)**.  
À chaque pression sur la touche **(SEEK)**, la rubrique change.
- 4 Sélectionnez la fréquence et le niveau souhaités.

- 1 Appuyez sur un des côtés de **(SEEK)** pour sélectionner la fréquence souhaitée.  
À chaque pression sur la touche **(SEEK)**, la fréquence change.

62 Hz ↔ 157 Hz ↔ 396 Hz ↔ 1kHz  
↔ 2.5kHz ↔ 6.3kHz ↔ 16kHz

- 2 Appuyez sur un des côtés de **(DISC/PRESET)** pour régler le volume au niveau souhaité.  
Le niveau de volume peut être réglé par incréments de 1 dB, de -10 à +10 dB.



Pour rétablir la courbe par défaut de l'égaliseur, appuyez sur la touche **(ENTER)** pendant 2 secondes.

- 5 Appuyez deux fois sur **(MENU)**.  
Lorsque le réglage est terminé, l'écran d'affichage revient en mode de lecture normal.

## Lecteur CD/MD (en option)

Cet appareil peut commander des lecteurs CD/MD externes (en option).

Si vous raccordez un lecteur CD en option disposant des fonctions CD TEXT et CUSTOM FILE, les informations CD TEXT apparaissent dans la fenêtre d'affichage lorsque vous écoutez un disque CD TEXT.

Si vous raccordez des lecteurs de CD compatibles MP3 (p. ex. un changeur CD MP3), vous pouvez faire la lecture de MP3, des fichiers audio offrant un son de grande qualité. Reportez-vous à la section "Lecteur CD compatible MP3 (en option)" à la page 20.

## Lecture d'un CD ou d'un MD

- 1 Appuyez plusieurs fois sur **(SOURCE)** pour sélectionner "CD" ou "MD (MS\*)".
- 2 Appuyez plusieurs fois sur **(MODE)** jusqu'à ce que l'appareil souhaité soit affiché.

La lecture commence.

\* MS : lecteur MG Memory Stick System-up MGS-X1

Pour	Appuyez sur
passer d'un disque à l'autre	<b>(DISC/PRESET)</b> (+/-)
- Sélection d'un disque	

### Précautions à prendre lors du raccordement d'appareils MGS-X1 ou MD.

Cet appareil reconnaît le MGS-X1 comme étant un appareil MD.

- Lorsque vous souhaitez lire des disques avec un lecteur MGS-X1, appuyez sur **(SOURCE)** pour sélectionner "MS" ou "MD". Si "MS" s'affiche comme source, le MGS-X1 entame la lecture. Si "MD" s'affiche comme source, appuyez sur **(MODE)** pour sélectionner "MS" et lancer la lecture.
- Lorsque vous souhaitez lire des disques avec un lecteur MD, appuyez sur **(SOURCE)** pour sélectionner "MD" ou "MS". Si l'appareil MD souhaité s'affiche comme source, la lecture commence. Si "MS" ou un autre appareil MD s'affiche comme source, appuyez sur **(MODE)** pour sélectionner l'appareil MD souhaité et lancer la lecture.

## Rubriques d'affichage

Lorsque le disque ou la plage change, tout titre préenregistré\*1 du nouveau disque ou de la nouvelle plage est automatiquement affiché. Si la fonction de défilement automatique Auto Scroll est réglée sur "ON", les noms de plus de 8 caractères défilent dans l'écran (page 15).

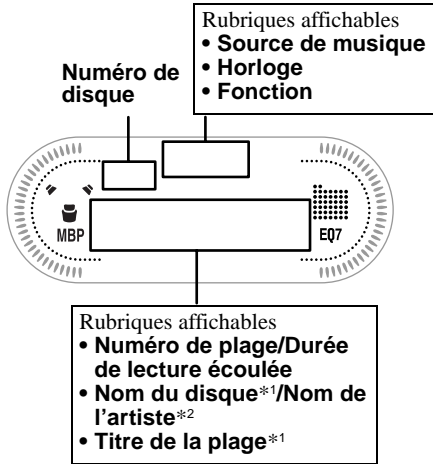

Pour	Appuyez sur
passer d'une rubrique d'affichage à l'autre	(DSPL)
faire défiler l'affichage	(SCRL)

\*1 Lorsque vous appuyez sur (DSPL), l'indication "NO NAME" indique qu'il n'existe pas de mémo de disque (page 19) ou de nom préenregistré à afficher.

\*2 Uniquement pour les disques CD TEXT contenant le nom de l'artiste.

### Remarques

- Certains caractères ne peuvent pas être affichés. Les caractères et signes qui ne peuvent être affichés sont représentés par le symbole "\*".
- Pour certains disques CD TEXT contenant beaucoup de caractères, le défilement automatique peut ne pas fonctionner.
- Cet appareil ne peut pas afficher le nom de l'artiste de chaque plage d'un disque CD TEXT.

### Conseil

Lorsque le défilement automatique (A.SCRL) est désactivé (OFF) et que le nom du disque ou de la plage est modifié, ce nom ne défile pas.

## Lecture répétée de pages

### — Lecture répétée

Une plage ou la totalité du disque est répétée par le lecteur principal à la fin de la lecture. Pour répéter la lecture, vous pouvez sélectionner :

- REP-TRACK — pour répéter une seule plage.
- REP-DISC\* — pour répéter tout le disque.

\* Disponible uniquement lorsqu'un ou plusieurs lecteurs CD ou MD en option sont raccordés.

**En cours de lecture, appuyez plusieurs fois sur (1) sur la mini-télécommande, jusqu'à ce que le réglage souhaité s'affiche à l'écran.**  
La lecture répétée commence.

Pour revenir en mode de lecture normal, sélectionnez "REP-OFF".

## Lecture des pages au hasard

### — Lecture aléatoire

Vous pouvez sélectionner :

- SHUF-DISC — pour écouter les pages du disque en cours de lecture dans un ordre aléatoire.
- SHUF-CHGR\*1 — pour écouter les pages du lecteur CD ou MD (en option) utilisé dans un ordre aléatoire.
- SHUF-ALL\*2 — pour écouter toutes les pages de tous les lecteurs CD ou MD raccordés dans un ordre aléatoire.

\*1 Disponible uniquement lorsqu'un ou plusieurs lecteurs CD ou MD en option sont raccordés.

\*2 Disponible uniquement lorsque plusieurs lecteurs CD ou MD en option sont raccordés.

**En cours de lecture, appuyez plusieurs fois sur (2) sur la mini-télécommande, jusqu'à ce que le réglage souhaité s'affiche à l'écran.**  
La lecture aléatoire commence.

Pour revenir en mode de lecture normal, sélectionnez "SHUF-OFF".

### Remarque

La fonction "SHUF-ALL" ne passera pas de façon aléatoire de la lecture de pages de lecteurs CD à la lecture de pages de lecteurs MD.

# Identification d'un CD

— Fonction de mémo de disque (pour un lecteur CD disposant de la fonction CUSTOM FILE)

Vous pouvez identifier chaque disque avec un nom personnalisé (fonction de mémo de disque). Vous pouvez saisir jusqu'à 8 caractères pour un disque. Si vous identifiez un CD, vous pouvez le localiser par son nom (page 20).

**1 Commencez à écouter le disque que vous souhaitez identifier dans un lecteur CD disposant de la fonction CUSTOM FILE.**

**2 Appuyez sur (MENU), puis appuyez plusieurs fois sur l'un des côtés de (DISC/PRESET) jusqu'à ce que l'indication "NAMEEDIT" s'affiche.**

**3 Appuyez sur (ENTER).**

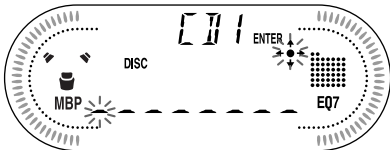

L'appareil répète la lecture du disque au cours de la procédure d'identification.

**4 Entrez les caractères du nom souhaité.**

**① Appuyez plusieurs fois sur le côté (+)\*1 de la touche (DISC/PRESET) pour sélectionner le caractère souhaité.**

A → B → C ... → 0 → 1 → 2 ... → +  
→ → → \* ... → \*2 → A

\*1 Pour aller en sens inverse, appuyez sur le côté (-) de la touche (DISC/PRESET).

\*2 (Insertion d'un espace)

**② Appuyez sur le côté (+) de (SEEK) lorsque vous avez repéré le caractère souhaité.**

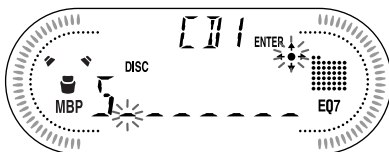

Si vous appuyez sur le côté (-) de (SEEK), vous pouvez revenir vers la gauche.

**③ Répétez les étapes ① et ② pour entrer le reste du nom.**

**5 Pour revenir au mode de lecture CD normal, appuyez sur (ENTER).**

## Conseils

- Pour corriger ou effacer un nom, procédez par réécriture ou entrez " ".
- Il existe une autre méthode pour identifier un CD : au lieu d'effectuer les étapes 2 et 3, appuyez sur (LIST) pendant 2 secondes. Vous pouvez également compléter l'opération en appuyant sur (LIST) pendant 2 secondes au lieu d'effectuer l'étape 5.
- Vous pouvez identifier les CD d'un appareil ne disposant pas de la fonction CUSTOM FILE si cet appareil est raccordé à un lecteur CD disposant de cette fonction. Le mémo de disque est alors enregistré dans la mémoire du lecteur CD doté de la fonction CUSTOM FILE.

## Remarque

Les fonctions de lecture répétée d'une plage (REPEAT) et de lecture aléatoire sont interrompues jusqu'à ce que l'identification du disque soit terminée.

## Affichage du mémo de disque

En tant que rubrique d'affichage, le mémo de disque est toujours affiché en priorité par rapport aux informations CD TEXT d'origine.

Pour	Appuyez sur
afficher l'information	(DSPL) pendant la lecture d'un disque CD ordinaire ou CD TEXT.

## Conseil

Pour en savoir plus sur les autres rubriques qui peuvent être affichées, reportez-vous à la page 18.

## Suppression du mémo de disque

**1 Appuyez plusieurs fois sur la touche (SOURCE) pour sélectionner "CD".**

**2 Appuyez plusieurs fois sur (MODE) pour sélectionner le lecteur CD sur lequel le mémo de disque est mémorisé.**

**3 Appuyez sur (MENU), puis appuyez plusieurs fois sur l'un des côtés de (DISC/PRESET) jusqu'à ce que l'indication "NAME DEL" s'affiche.**

**4 Appuyez sur (ENTER).**  
Les noms mémorisés apparaissent.

suite à la page suivante →

**5 Appuyez plusieurs fois sur l'un des côtés de (DISC/PRESET) pour sélectionner le nom de disque que vous souhaitez supprimer.**

Les noms mémorisés apparaissent.

**6 Appuyez sur (ENTER) pendant 2 secondes.**

Le nom est effacé.

Répétez les étapes 5 et 6 si vous voulez effacer d'autres noms.

**7 Appuyez deux fois sur (MENU).**

Le lecteur revient en mode de lecture CD normal.

#### Remarques

- Lorsque le mémo d'un disque CD TEXT est effacé, les informations CD TEXT d'origine s'affichent.
- Si vous ne pouvez pas trouver le mémo de disque que vous souhaitez effacer, essayez de sélectionner un autre lecteur CD à l'étape 2.

## Localisation d'un disque par son nom

— Affichage automatique des titres (pour un lecteur CD disposant de la fonction CD TEXT/CUSTOM FILE ou pour un lecteur MD)

Vous pouvez utiliser cette fonction pour les disques auxquels vous avez attribué des noms\*1 ou pour les disques CD TEXT\*2.

\*1 Localiser un disque par son nom : lorsque vous attribuez un nom au CD (page 19) ou au MD.

\*2 Localiser un disque grâce aux informations CD TEXT lorsque vous écoutez un disque CD TEXT sur un lecteur CD doté de la fonction CD TEXT.

**1 Appuyez sur (LIST).**

Le nom attribué au disque en cours de lecture s'affiche à l'écran.

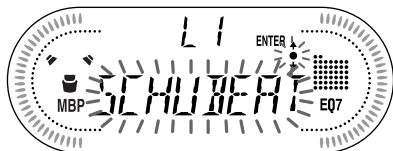

**2 Appuyez plusieurs fois sur l'un des côtés de (DISC/PRESET) jusqu'à ce que vous ayez repéré le disque souhaité.**

**3 Appuyez sur (ENTER) pour lancer la lecture du disque.**

#### Remarque

Certaines lettres ne peuvent pas être affichées (exception : fonction de mémo de disque).

## Lecteur CD compatible MP3 (en option)

Cet appareil permet de commander des appareils CD MP3 externes à l'aide des fonctions CUSTOM FILE.

Si vous raccordez des appareils CD MP3 en option, vous pouvez écouter des disques comportant des fichiers MP3 et utiliser la fonction CUSTOM FILE (page 19, 20).

## Écoute d'un fichier MP3

**1 Appuyez plusieurs fois sur la touche (SOURCE) pour sélectionner "CD".**

**2 Appuyez plusieurs fois sur (MODE) jusqu'à ce que l'indication correspondant au lecteur CD compatible MP3 s'affiche ("CD1", "CD2", etc.).**

La lecture commence.

Pour	Appuyez sur
interrompre la lecture	(OFF)
éjecter le disque	(OPEN), puis ▲
sauter des plages – Accès automatique aux titres	(SEEK) (◀◀/▶▶) [une fois pour chaque plage]
avancer ou reculer rapidement – Recherche manuelle	(SEEK) (◀◀/▶▶) [maintenir la touche enfoncée jusqu'à l'endroit souhaité]
passer d'un disque à l'autre – Sélection d'un disque	(DISC/PRESET) (+/-) [une fois pour chaque disque]
Saut d'albums – Sélection d'un album	(DISC/PRESET) (+/-) [maintenir la touche enfoncée jusqu'à l'endroit souhaité]

### Lorsque la lecture du dernier fichier du disque est terminée

Le numéro de fichier affiché revient à "1" et la lecture reprend au premier fichier du disque.

### Remarques

- Si un disque sans fichiers (plages) MP3 est inséré, l'indication "CD" s'affiche à l'écran comme type de disque et la lecture commence mais aucun son n'est produit.
- Avant de lancer la lecture d'une plage, cet appareil lit toutes les informations des plages et des albums du disque. Selon la structure des plages, cette recherche d'informations peut durer plus d'une minute avant que la lecture ne puisse commencer. Pendant ce temps, l'indication "READ" s'affiche. Attendez que la lecture des informations se termine et que la lecture commence automatiquement.

### Remarques

- Certains caractères ne peuvent pas être affichés. Les caractères et signes qui ne peuvent être affichés sont représentés par le symbole "\*".
- Pour certaines étiquettes ID3 contenant un grand nombre de caractères, le défilement automatique peut ne pas fonctionner.
- Cet appareil ne peut pas afficher le nom de l'artiste de chaque plage d'un album.

### Conseil

Lorsque le défilement automatique (A.SCRL) est désactivé (OFF) et que le nom de l'album ou de la plage est modifié, ce nom ne défile pas.

## Rubriques d'affichage

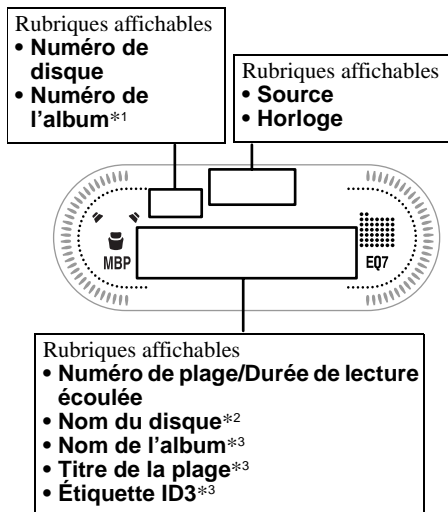

Pour	Appuyez sur
passer d'une rubrique d'affichage à l'autre	(DSPL)
faire défiler la rubrique d'affichage	(SCRL)

\*1 Lorsqu'une étiquette ID3 est affichée, le numéro de l'album ne s'affiche pas.

\*2 Si le disque a été identifié avec la fonction CUSTOM FILE de cet appareil, le mémo de disque s'affiche en priorité.

\*3 Lorsque vous appuyez sur (DSPL), l'indication "NO NAME" indique qu'il n'existe pas de nom de disque, de nom d'album ou de nom de plage et l'indication "NO ID3" qu'il n'y a pas d'étiquette ID3.

## Lecture répétée de plages

### — Lecture répétée

Une plage ou la totalité du disque ou de l'album est répétée par le lecteur principal à la fin de la lecture. Pour répéter la lecture, vous pouvez sélectionner :

- REP-TRACK — pour répéter une seule plage.
- REP-ALBM\*1 — pour répéter un album.
- REP-DISC\*2 — pour répéter tout le disque.

\*1 Disponible uniquement lorsqu'un appareil CD MP3 en option est raccordé.

\*2 Disponible uniquement lorsqu'un ou plusieurs lecteurs CD ou MD en option sont raccordés.

**En cours de lecture, appuyez plusieurs fois sur (1) sur la mini-télécommande, jusqu'à ce que le réglage souhaité s'affiche à l'écran.**

La lecture répétée commence.

Pour revenir en mode de lecture normal, sélectionnez "REP-OFF".

# Lecture des plages au hasard

## — Lecture aléatoire

Vous pouvez sélectionner :

- SHUF-ALBM\*1 — pour écouter dans un ordre aléatoire les albums du lecteur CD MP3 (en option) utilisé.
- SHUF-DISC — pour écouter les plages du disque en cours de lecture dans un ordre aléatoire.
- SHUF-CHGR\*2 — pour écouter dans un ordre aléatoire les plages du lecteur CD ou MD (en option) utilisé.
- SHUF-ALL\*3 — pour écouter toutes les plages de tous les lecteurs CD ou MD raccordés (y compris cet appareil) dans un ordre aléatoire.

\*1 Disponible uniquement lorsqu'un appareil CD MP3 en option est raccordé.

\*2 Disponible uniquement lorsqu'un ou plusieurs lecteurs CD ou MD en option sont raccordés.

\*3 Disponible uniquement lorsque plusieurs lecteurs CD ou MD en option sont raccordés.

**En cours de lecture, appuyez plusieurs fois sur (2) sur la mini-télécommande, jusqu'à ce que le réglage souhaité s'affiche à l'écran.**

La lecture aléatoire commence.

Pour revenir en mode de lecture normal, sélectionnez "SHUF-OFF".

### Remarque

La fonction "SHUF-ALL" ne passe pas de façon aléatoire de la lecture de plages de lecteurs CD à la lecture de plages de lecteurs MD.

# Informations complémentaires

## Entretien

### Remplacement du fusible

Lorsque vous remplacez le fusible, veillez à utiliser un fusible dont la capacité correspond à celle indiquée sur le fusible d'origine. Si le fusible fond, vérifiez le branchement de l'alimentation et remplacez le fusible. Si le fusible fond de nouveau après avoir été remplacé, il peut s'agir d'un problème de fonctionnement interne de l'appareil. Dans ce cas, consultez votre détaillant Sony le plus proche.

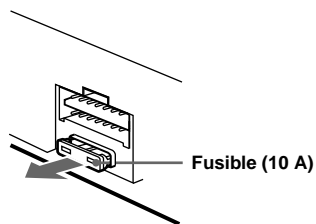

### Avertissement

N'utilisez jamais de fusible dont la capacité dépasse celle du fusible fourni avec l'appareil, car vous risquez d'endommager l'appareil.

### Nettoyage des connecteurs

L'appareil peut ne pas fonctionner correctement si les connecteurs entre l'appareil et la façade sont souillés. Pour prévenir cette situation, retirez la façade (page 7) et nettoyez les connecteurs à l'aide d'un coton-tige imbibé d'alcool. N'exercez pas une pression trop forte, sinon les connecteurs risquent d'être endommagés.

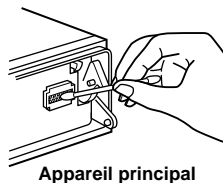

Appareil principal

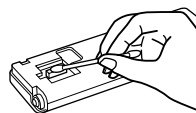

Arrière de la façade



### Remarques

- Pour plus de sécurité, éteignez le moteur et retirez la clé du contact avant de nettoyer les connecteurs.
- Ne touchez jamais les connecteurs directement avec les doigts ou avec un outil métallique.

### Remplacement de la pile au lithium

En fonctionnement normal, la pile dure environ un an. (La durée de vie peut être plus courte, selon les conditions d'utilisation.) Lorsque la pile est déchargée, la portée de la mini-télécommande diminue. Remplacez la pile par une pile au lithium CR2025 neuve. L'utilisation d'un autre type de pile peut entraîner un risque d'incendie ou d'explosion.

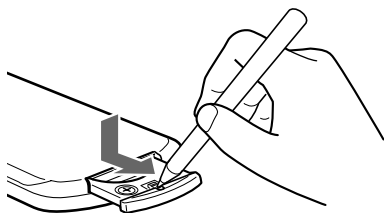

côté + vers le haut

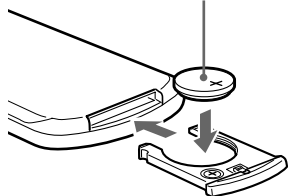

### Remarques sur la pile au lithium

- Conservez la pile au lithium hors de portée des enfants. En cas d'ingestion de la pile, consultez immédiatement un médecin.
- Essuyez la pile avec un chiffon sec pour assurer un bon contact.
- Veillez à respecter la polarité lors de l'installation de la pile.
- Ne tenez pas la pile avec des pinces métalliques car cela pourrait entraîner un court-circuit.

#### ATTENTION

Utilisée de façon incorrecte, la pile peut exploser. Ne pas la recharger, la démonter ni la jeter au feu.

## Démontage de l'appareil

### 1 Démontez le panneau avant.

- ➊ Retirez la façade (page 7).
- ➋ Appuyez sur la pince située dans le panneau avant avec un tournevis mince.

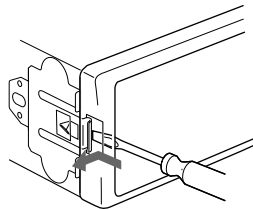

- ➌ Répétez l'étape ➋ de l'autre côté.

### 2 Retirez l'appareil

- ➍ Utilisez un tournevis mince pour enfoncer l'attache du côté gauche de l'appareil, puis tirez le côté gauche de l'appareil jusqu'à ce que l'attache se dégage du support.

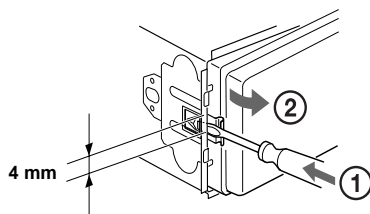

- ➎ Répétez l'étape ➍ du côté droit.
- ➏ Faites glisser l'appareil hors de son support.

# Caractéristiques techniques

## Lecteur de cassette

Pistes cassette	4 pistes, 2 canaux stéréo
Pleurage et scintillement	0,08 % (W eff.)
Réponse en fréquence	30 à 18.000 Hz
Rapport signal/bruit	

### Type de cassette

Types II et IV	61 dB
Type I	58 dB

## Radio

### FM

Plage de syntonisation	87,5 à 107,9 MHz
Borne d'antenne	Connecteur d'antenne externe
Fréquence intermédiaire	10,7 MHz/450 kHz
Sensibilité utile	8 dBf
Sélectivité	75 dB à 400 kHz
Rapport signal/bruit	66 dB (stéréo), 72 dB (mono)
Distorsion harmonique à 1 kHz	0,6 % (stéréo), 0,3 % (mono)
Séparation	35 dB à 1 kHz
Réponse en fréquence	30 à 15.000 Hz

### AM

Plage de syntonisation	530 à 1.710 kHz
Borne d'antenne	Connecteur d'antenne externe
Fréquence intermédiaire	10,7 MHz/450 kHz
Sensibilité	30 $\mu$ V

## Amplificateur de puissance

Sorties	Sorties des haut-parleurs (connecteurs de sécurité)
Impédance des haut-parleurs	4 à 8 ohms
Puissance de sortie maximale	50 W $\times$ 4 (à 4 ohms)

## Généralités

Sorties	Sorties audio (arrière) Fil de commande de relais d'antenne électrique Fil de commande d'amplificateur de puissance
Entrées	Connecteur d'entrée de commande BUS Connecteur d'entrée audio BUS Connecteur d'entrée de télécommande Connecteur d'entrée de l'antenne
Commandes de tonalité	Graves $\pm$ 10 dB à 62 Hz Aiguës $\pm$ 10 dB à 16 kHz
Intensité sonore	+8 dB à 100 Hz +2 dB à 10 kHz
Alimentation requise	batterie de voiture 12 V CC (mise à la terre reliée au négatif)
Dimensions	Env. 178 $\times$ 50 $\times$ 177 mm (7 <sup>1</sup> / <sub>8</sub> $\times$ 2 $\times$ 7 <sup>1</sup> / <sub>8</sub> po.) (l/h/p)
Dimensions d'installation	Env. 182 $\times$ 53 $\times$ 161 mm (7 <sup>1</sup> / <sub>4</sub> $\times$ 2 <sup>1</sup> / <sub>8</sub> $\times$ 6 <sup>3</sup> / <sub>8</sub> po.) (l/h/p)
Poids	Env. 1,2 kg (2 lb 10 on.)
Accessoires fournis	Mini-télécommande (1) Pièces d'installation et de raccordement (1 jeu) Étui pour la façade (1)
Accessoires en option	Satellite de commande RM-X4S Câble BUS (fourni avec un câble à connecteurs à broche RCA) RC-61 (1 m), RC-62 (2 m)
Appareils en option	Changeur CD (10 disques) CDX-757MX, CDX-656 Changeur CD (6 disques) CDX-T70MX, CDX-T69 Changeur MD (6 disques) MDX-66XLP Lecteur MG Memory Stick System-up MGS-X1 Sélecteur de source XA-C30

### Remarque

Cet appareil ne doit pas être branché à un préamplificateur numérique ou à un égaliseur.

La conception et les caractéristiques techniques sont sujettes à modification sans préavis.

# Dépannage

La liste de contrôle suivante vous aidera à remédier aux problèmes que vous pourriez rencontrer avec cet appareil. Avant de passer en revue la liste de contrôle ci-dessous, vérifiez les procédures de raccordement et d'utilisation.

## Généralités

### Aucun son.

- Tournez la commande VOL dans le sens des aiguilles d'une montre pour régler le volume.
- Désactivez la fonction ATT.
- Pour un système à deux haut-parleurs, réglez la commande d'équilibre avant-arrière à la position médiane.

### Le contenu de la mémoire a été effacé.

- La touche de réinitialisation (RESET) a été enfoncée.  
→ Recommencez la procédure d'enregistrement dans la mémoire.
- Le câble d'alimentation ou la batterie ont été déconnectés.
- Le câble d'alimentation n'est pas raccordé correctement.

### Aucun bip sonore.

- Le bip est désactivé (page 15).
- Un amplificateur de puissance en option est raccordé et vous n'utilisez pas l'amplificateur intégré.

### Aucune indication n'apparaît dans l'écran d'affichage ou les indications disparaissent.

- L'affichage de l'horloge disparaît si vous appuyez sur (OFF) pendant 2 secondes.  
→ Appuyez de nouveau sur la touche (OFF) pendant 2 secondes pour afficher l'horloge.
- Retirez la façade et nettoyez les connecteurs. Reportez-vous à la section "Nettoyage des connecteurs" à la page 22 pour plus de détails.

### Les stations mémorisées et l'heure correcte sont effacées.

#### Le fusible est fondu.

#### Émission de bruits lorsque la clé de contact est en position ON, ACC ou OFF.

Les fils ne sont pas raccordés correctement au connecteur d'alimentation de la voiture destiné aux accessoires.

### L'appareil n'est pas alimenté.

- Vérifiez le raccordement. Si tout est en ordre, vérifiez le fusible.
- La voiture n'est pas équipée d'une position ACC.  
→ Appuyez sur (SOURCE) (ou insérez une cassette) pour activer l'appareil.

### L'appareil est alimenté en continu.

La voiture n'est pas équipée d'une position ACC.

### L'antenne électrique ne se déploie pas.

L'antenne électrique ne dispose pas d'un boîtier de relais.

## Lecture d'une cassette

### Une distorsion du son se produit.

La tête de lecture est souillée.

- Nettoyez la tête de lecture avec une cassette de nettoyage à sec disponible dans le commerce.

### La fonction d'accès automatique aux titres (AMS) ne fonctionne pas correctement.

- Il y a des parasites dans les zones vides entre les plages.
- Une des zones vides est trop courte (moins de 4 secondes).
- L'enregistrement présente une longue pause ou un passage comportant des basses fréquences ou un très faible niveau de volume et ces passages sont traités comme étant des zones vides.

## Réception radio

### Impossible de syntoniser une présélection.

- Enregistrez la fréquence correcte dans la mémoire.
- Le signal reçu est trop faible.

### Impossible de recevoir les stations.

#### Le son comporte des parasites.

- Raccordez un fil de commande d'antenne électrique (bleu) ou un fil d'alimentation d'accessoire (rouge) au câble d'alimentation de l'amplificateur d'antenne de la voiture. (Uniquement si votre voiture est équipée d'une antenne FM/AM intégrée dans la vitre arrière/latérale.)
- Vérifiez le raccordement de l'antenne de la voiture.
- L'antenne automatique ne se déploie pas.  
→ Vérifiez le raccordement du fil de commande de l'antenne électrique.
- Vérifiez la fréquence.

### La syntonisation automatique est impossible.

- Le mode de recherche locale est réglé sur "ON".  
→ Réglez le mode de recherche locale sur "OFF" (page 15).
- Le signal reçu est trop faible.  
→ Utilisez la syntonisation manuelle.

suite à la page suivante →

---

### L'indication "ST" clignote.

- Syntonisez la fréquence plus précisément.
- Le signal reçu est trop faible.
  - Activez le mode de réception mono (page 15).

---

### Une émission diffusée en stéréo est entendue en mono.

- L'appareil est en mode de réception mono.
- Désactivez le mode de réception mono (page 15).

---

### Des interférences se produisent en cours de réception FM.

- Le mode de réception étendue est sélectionné.
- Réglez le mode IF sur "IF AUTO" (page 10).

---

### Lecture de CD et de MD

#### Le son saute.

- Le disque est encrassé ou défectueux.

---

## Affichage des erreurs et messages

(lorsqu'un lecteur CD ou MD en option est raccordé)

---

### Affichage des erreurs

Les indications suivantes clignotent pendant environ 5 secondes et une alarme retentit.

#### NO MAG

- Le chargeur n'a pas été inséré dans le lecteur CD/MD.
- Insérez le chargeur dans le lecteur CD/MD.

#### NO DISC

- Aucun disque n'a été inséré dans le lecteur CD/MD.
- Insérez des disques dans le lecteur CD/MD.

#### NO MUSIC

- Un CD non enregistré au format audio a été inséré dans un lecteur CD compatible MP3.
- Insérez un disque audio dans le lecteur CD MP3.

---

### ERROR\*<sup>1</sup>

- Le CD est sale ou inséré à l'envers.\*<sup>2</sup>
  - Nettoyez le CD ou insérez-le correctement.
- Le MD inséré ne peut pas être lu en raison de certains problèmes.\*<sup>2</sup>
  - Insérez un autre MD.
- Un CD/MD ne peut pas être lu en raison de certains problèmes.
  - Insérez un autre CD ou MD.

---

### BLANK\*<sup>1</sup>

- Aucune plage n'a été enregistrée sur un MD.\*<sup>2</sup>
- Insérez un MD comportant des plages enregistrées.

---

### RESET

- Le lecteur CD/MD ne peut pas fonctionner en raison de certains problèmes.
- Appuyez sur la touche RESET de l'appareil.

---

### NOTREADY

- Le couvercle du lecteur MD est ouvert ou les MD ne sont pas insérés correctement.
- Fermez le couvercle ou insérez correctement les MD.

---

### HI TEMP

- La température ambiante est supérieure à 50 °C (122 °F).
- Attendez que la température descende en dessous de 50 °C (122 °F).

---

\*<sup>1</sup> Lorsqu'une erreur se produit lors de la lecture d'un CD ou d'un MD, le numéro de disque du CD ou du MD ne s'affiche pas.

\*<sup>2</sup> Le numéro du disque qui a provoqué l'erreur s'affiche à l'écran.

Si ces solutions ne permettent pas d'améliorer la situation, consultez votre détaillant Sony le plus proche.

---

### Messages

#### L.SEELK +/-

- Le mode de recherche locale est activé en cours de syntonisation automatique (page 10).

#### "L L L L L" ou "ר ר ר ר ר"

- Vous avez atteint le début ou la fin du disque et vous ne pouvez pas aller plus loin.