

FM/MW/LW Cassette Car Stereo

Operating Instructions _____ **EN**

Manual de instrucciones _____ **ES**

Bruksanvisning _____ **S**

Manual de instruções _____ **P**

For installation and connections, see the supplied installation/connections manual.

Con respecto a la instalación y las conexiones, consulte el manual de Instalación/Conexiones suministrado.

Vi hänvisar till det medföljande häftet angående montering/anslutningar.

Para a instalação e as ligações, consulte o manual de instalação/ligações fornecido.

XR-4800

Welcome!

Thank you for purchasing the Sony Cassette Car Stereo. This unit lets you enjoy a variety of features by using an optional rotary commander.

Table of contents

Getting Started

Resetting the unit	4
Detaching the front panel	4
Setting the clock	5

Cassette Player

Listening to a tape	5
Playing a tape in various modes	6

Radio

Memorising stations automatically	
— Best Tuning Memory (BTM)	7
Memorising only the desired stations	7
Receiving the Memorised stations	7

Other Functions

Adjusting the sound characteristics	8
Attenuating the sound	8
Changing the sound and beep tone	8

Additional Information

Precautions	9
Maintenance	10
Dismounting the unit	11
The rotary commander labels	11
Location of controls	12
Specifications	13
Troubleshooting guide	14
Index	15

Getting Started

Resetting the unit

Before operating the unit for the first time or after replacing the car battery, you must reset the unit.

Press the reset button with a pointed object, such as a ballpoint pen.

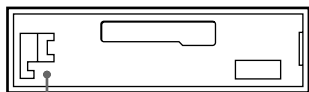

Reset button

Note

Pressing the reset button will erase all the Memorised programme and memory functions.

EN

Detaching the front panel

The front panel of this unit can be detached to prevent the unit from being stolen.

- 1 Press **OFF**.
- 2 Press **RELEASE** to detach the front panel then gently pull it out.

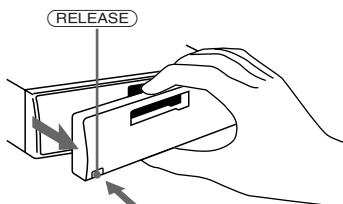

Notes

- Be sure not to drop the panel when detaching it from the unit.
- If you press **RELEASE** to detach the panel while the unit is still turned on, the power will automatically turn off to protect the speakers from being damaged.

Attaching the front panel

Attach part **A** of the front panel to part **B** of the unit as illustrated and push until it clicks.

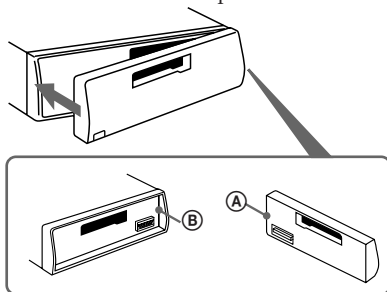

Notes

- Make sure the front panel is right side up when attaching it to the unit as it cannot be attached upside down.
- Do not press the front panel too hard when attaching it to the unit. It can easily be attached by pressing it lightly against the unit.
- When you carry the front panel with you, keep it in the supplied front panel case.
- Do not press hard or put excessive pressure on the display windows of the front panel.
- Do not expose the front panel to direct sunlight, heat sources such as hot air ducts or leave it in a humid place. Never leave it on the dashboard etc. of a car parked in direct sunlight where there may be a considerable rise in temperature inside the car.

Caution alarm

If you turn the ignition key to the OFF position without removing the front panel, the caution alarm will beep for a few seconds (only when the POWER SELECT switch is set to the **A** position).

Setting the clock

The clock has a 24-hour digital indication.
For example, setting it to 10:08

1 Press **OFF** or **DSPL** during operation.

2 Press **DSPL** for two seconds.



The hour digit flashes.

1 Set the hour digits.



To go forward

To go backward



2 Press **SEL** momentarily.



The minute digits flashes.

3 Set the minute digits.



To go forward

To go backward



3 Press **DSPL** momentarily.



The clock starts.

Note

If the POWER SELECT switch on the top of the unit is set to the **B** position, the clock cannot be set unless the power is turned on. Set the clock after you have turned on the radio.

Cassette Player

Listening to a tape

Insert a cassette.

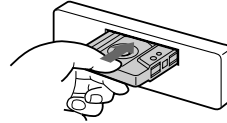

Playback will start automatically.

If a cassette is already inserted, press **SOURCE** repeatedly until "TAPE" is displayed.



The side facing up is being played.

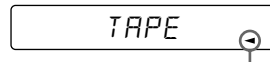

The side facing down is being played.

Tip

To change the tape transport direction, press **MODE** (**◀▶**) during tape playback.

To	Press
Stop playback	OFF
Eject the cassette	▲

Fast-winding the tape

During playback, press either side of **SEEK/AMS** for two seconds.



Fast-forward

Rewind

To start playback during fast-forwarding or rewinding, press **MODE** (**◀▶**).

Locating the beginning of a track — Automatic Music Sensor (AMS)

You can skip up to nine tracks at one time.

During playback, press either side of **(SEEK/AMS)** momentarily.



To locate the succeeding tracks

To locate the preceding tracks

Note

The AMS function may not work when :

- the blanks between tracks are shorter than 4 seconds
- there is noise between tracks
- there are long sections of low volume or quiet sections.

Changing the displayed items

Each time you press **(DSPL)** momentarily during tape playback, the displayed item changes as follows:

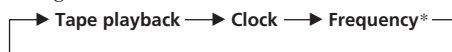

* While the ATA function is activated.

EN

Playing a tape in various modes

Searching for the desired track

— Intro scan

Press **(1)** during playback.

“INTRO” appears on the display.

The first 10 seconds of all the tracks are played.

When you find the desired track, press again.
The unit returns to the normal playback mode.

To cancel this mode, press **(1)** again.

Playing tracks repeatedly

— Repeat play

Press **(2)** during playback.

“REP” appears on the display.

When the current played track is over, it will be played again from the beginning.

To cancel this mode, press **(2)** again.

Switching to the radio while fast-winding a tape

— Automatic Tuner Activation (ATA)

Press **(5)** during playback.

“ATA” appears on the display.

When fast-forwarding or rewinding with **(SEEK/AMS)** for two seconds, the tuner will turn on automatically.

To cancel this function, press **(5)** again.

Skipping blanks during tape playback — Blank skip

Press **(6)** during playback.

“BL SKIP” appears on the display.

Blanks longer than eight seconds will automatically be skipped during tape playback.

To cancel this function, press **(6)** again.

Playing a CrO₂ or metal tape

Press **(4)** when you want to listen to a CrO₂ (TYPE II) or metal (TYPE IV) tape.

“MTL” appears on the display.

To cancel this function, press **(4)** again.

Radio

Memorising stations automatically

— Best Tuning Memory (BTM)

This function selects from the currently received band the stations with the strongest signals and Memorises them in order of their frequency.

PREVENTING ACCIDENTS!

When tuning in while driving, use the automatic tuning instead of manual tuning.

1 Press **(SOURCE)** repeatedly to select the tuner.

Each time you press **(SOURCE)**, the source changes as follows:

TAPE ↔ TUNER

2 Press **(MODE)** repeatedly to select the band.

Each time you press **(MODE)**, the band changes as follows:

FM1 → FM2 → FM3 → MW → LW

3 Press **(BTM)** for two seconds.

Notes

- The unit will not store stations with weak signals on the preset number buttons. If there are only a few stations received, some preset number buttons will remain empty.
- When a preset number indicated on the display, the unit starts storing station from the one currently display.

Memorising only the desired stations

Up to 6 stations on each band (FM1, FM2, FM3, MW and LW) can be stored on the preset number buttons in the order of your choice. Therefore, 18 FM stations can be Memorised. If you try to store another station on the same preset number button, the most recently stored station will be erased.

1 Press **(SOURCE)** repeatedly to select the tuner.

2 Press **(MODE)** repeatedly to select the band.

3 Press **(SEEK/AMS)** to search for the station you wish to store on a preset number button.

4 Press the desired preset number button (**1** to **6**) for two seconds.

The number of the selected preset number button appears on the display.

Receiving the Memorised stations

1 Press **(SOURCE)** repeatedly to select the tuner.

2 Press **(MODE)** repeatedly to select the band.

3 Press the preset number button momentarily (**1** to **6**) on which the desired station is stored.

Changing the displayed items

Each time you press **(DSPL)**, the display changes between the frequency and the clock.

If you cannot tune in a preset station

Press either side of **(SEEK/AMS)** momentarily to search for the station (automatic tuning).

Scanning stops when a station is received.

Press either side of **(SEEK/AMS)** repeatedly until the desired station is received.

Note

If the automatic tuning stops too frequently, press **(LCL)** to light up "LCL" on the display (local seek mode). Only the stations with relatively strong signals are tuned in.

Tip

If you know the frequency, press and hold either side of **(SEEK/AMS)** until the desired station is received (manual tuning).

EN

Other Functions

Adjusting the sound characteristics

1 Select the item you want to adjust by pressing **(SEL)** repeatedly.

VOL (volume) → BAS (bass) → TRE (treble) → BAL (left-right) → FAD (front-rear)

2 Adjust the selected item by pressing either **(+)** or **(-)**.

Adjust within three seconds after selecting. (After three seconds the button will again serve as the volume control button.)

Attenuating the sound

Press **(ATT)**.

The "ATT" indication flashes.

To restore the previous volume level, press again.

Changing the sound and beep tone

Boosting the bass sound — D-Bass

To enjoy clear and powerful bass sound, you can boost only the low frequency signal with a sharp curve. This is the effect you get when use an optional subwoofer system.

For example, you can hear the bass line more clearly even if the vocal volume remains the same. You can emphasize and adjust the bass sound easily with the D-BASS control.

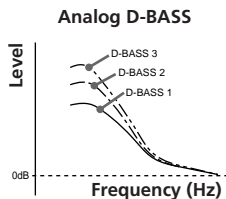

Adjusting the bass curve

Turn the D-BASS control to adjust the bass level (1, 2 or 3).

"D-BASS" appears in the display.

To cancel, turn the control to the OFF position.

Note

If the bass sound becomes distorted, adjust the D-Bass control or the volume button.

Attenuating the beep tone

Press **6** while pressing **(SEL)**.

To obtain the beep tone again, press these buttons again.

Additional Information

Precautions

- If your car was parked in direct sunlight resulting in a considerable rise in temperature inside the car, allow the unit to cool off before operating it.
- If no power is being supplied to the unit, check the connections first. If everything is in order, check the fuse.
- If no sound comes from the speakers of a 2-speaker system, set the fader control to the center position.
- When the tape is played back for a long period, the cassette may become warm because of the built-in power amplifier. However, this is not a sign of malfunction.

If you have any questions or problems concerning your unit that are not covered in this manual, please consult your nearest Sony dealer.

To maintain high quality sound

If you have drink holders near your audio equipment, be careful not to splash juice or other soft drinks onto the car audio. Sugary residues on this unit or cassette tapes may contaminate the playback heads, reduce the sound quality, or prevent sound reproduction altogether.

Cassette cleaning kits cannot remove sugar from the tape heads.



Notes on Cassettes

Cassette care

- Do not touch the tape surface of a cassette, as any dirt or dust will contaminate the heads.
- Keep cassettes away from equipment with built-in magnets such as speakers and amplifiers, as erasure or distortion on the recorded tape could occur.
- Do not expose cassettes to direct sunlight, extremely cold temperatures or moisture.
- Slack in the tape may cause the tape to be caught in the machine. Before you insert the tape, use a pencil or similar object to turn the reel and take up any slack.

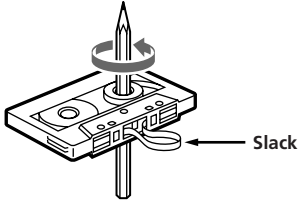

EN

- Distorted cassettes and loose labels can cause problems when inserting or ejecting tapes. Remove or replace loose labels.



Cassettes longer than 90 minutes

The use of cassettes longer than 90 minutes is not recommended except for long continuous play. The tapes used for these cassettes are very thin and tend to be stretched easily. Frequent playing and stopping of these tapes may cause them to be pulled into the cassette deck mechanism.

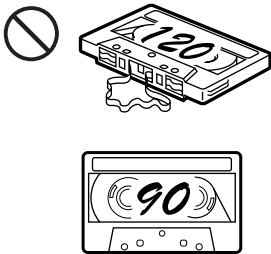

Maintenance

Fuse Replacement

When replacing the fuse, be sure to use one matching the amperage rating stated on the original fuse. If the fuse blows, check the power connection and replace the fuse. If the fuse blows again after replacement, there may be an internal malfunction. In such a case, consult your nearest Sony dealer.

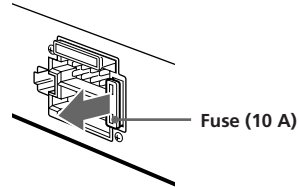

Warning

Never use a fuse with an amperage rating exceeding the one supplied with the unit as this could damage the unit.

Cleaning the Connectors

The unit may not function properly if the connectors between the unit and the front panel are not clean. In order to prevent this, open the front panel by pressing **RELEASE**, then detach it and clean the connectors with a cotton swab dipped in alcohol. Do not apply too much force. Otherwise, the connectors may be damaged.

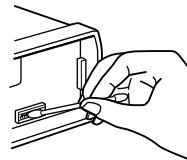

Main unit

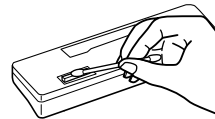

Back of the front panel

Dismounting the unit

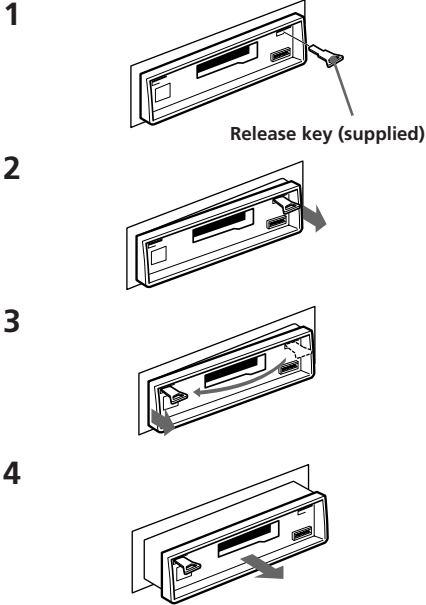

The rotary commander labels

You can control this unit with the optional rotary commander (RM-X4S). Some labels are supplied with the rotary commander. Attach that label which matches the functions of the master unit and the mounting position of the rotary commander. When you mount the rotary commander, attach the appropriate label, as in the illustration below.

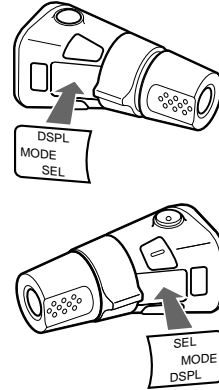

Location of controls

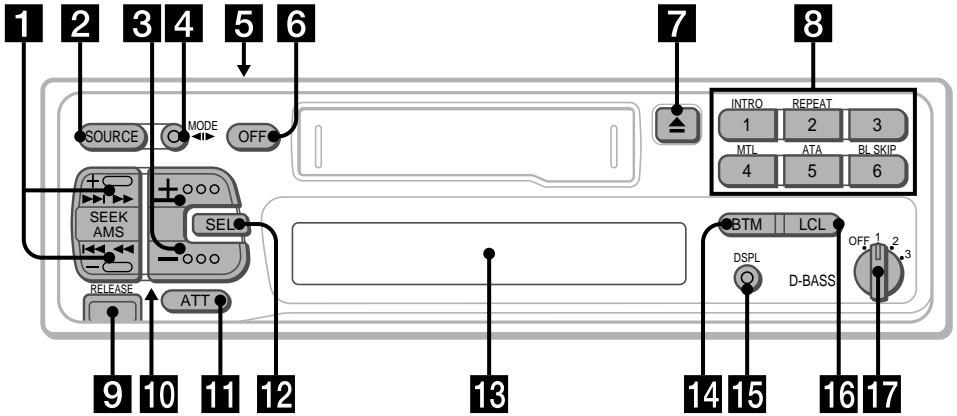

EN

Refer to the pages for further details.

- 1** SEEK/AMS button 5, 6, 7, 8
- 2** SOURCE button (TAPE/TUNER) 5, 7
- 3** (+) (-) (volume/bass/treble/left-right/front-rear control) button 5, 8
- 4** MODE (◀|▶) button
During tuner reception:
BAND select 7
During tape playback:
Transport direction change 5
- 5** POWER SELECT switch (located on the top of the unit)
See "POWER SELECT Switch" in the Installation/Connections manual.
- 6** OFF button 4, 5
- 7** ▲ (Eject) button 5
- 8** During radio reception:
Preset number buttons 7
During tape playback:
① INTRO button 6
② REPEAT button 6
- ④ MTL (Metal) button 6
- ⑤ ATA (Automatic Tuner Activation) button 6
- ⑥ BL SKIP (Blank Skip) button 6
- 9** RELEASE (front panel release) button 4, 10
- 10** Reset button (located on the front side of the unit hidden by the front panel)
Press this button when you use this unit for the first time, when you have changed the car battery, or when the buttons of this unit do not function properly.
- 11** ATT button 8
- 12** SEL (control mode select) button 5, 8, 9
- 13** Display window
- 14** BTM (Best tuning memory) button 7
- 15** DSPL (display mode change/time set) button 5, 6, 8
- 16** LCL button 8
- 17** D-BASS control 8

Specifications

Cassette player section

Tape track	4-track 2-channel stereo
Wow and flutter	0.08 % (WRMS)
Frequency response	30 – 18,000 Hz
Signal-to-noise ratio	58 dB (TYPE I) 61 dB (TYPE II, IV)

Tuner section

FM

Tuning range	87.5 – 108.0 MHz
Antenna terminal	External antenna connector
Intermediate frequency	10.7 MHz
Usable sensitivity	8 dBf
Selectivity	75 dB at 400 kHz
Signal-to-noise ratio	65 dB (stereo), 68 dB (mono)
Harmonic distortion at 1 kHz	0.5 % (stereo), 0.3 % (mono)
Separation	35 dB at 1 kHz
Frequency response	30 – 15,000 Hz
Capture ratio	2 dB

MW/LW

Tuning range	MW: 531 – 1,602 kHz LW: 153 – 281 kHz
Antenna terminal	External antenna connector
Intermediate frequency	10.71 MHz/450kHz
Sensitivity	MW: 30 μ V LW: 50 μ V

Power amplifier section

Outputs	Speaker outputs (sure seal connectors)
Speaker impedance	4 – 8 ohms
Maximum power output	35 W \times 4 (at 4 ohms)

General

Tone controls	Bass \pm 8 dB at 100 Hz Treble \pm 8 dB at 10 kHz
Power requirements	12 V DC car battery (negative ground)
Dimensions	Approx. 188 \times 58 \times 181 mm (w/h/d)
Mounting dimensions	Approx. 182 \times 53 \times 164 mm (w/h/d)
Mass	Approx. 1.2 kg
Supplied accessories	Parts for installation and connections (1 set) Front panel case (1)
Optional accessories	Rotary commander RM-X4S

Design and specifications are subject to change without notice.

EN

Additional Information

Troubleshooting guide

The following checklist will assist in the correction of most problems you may encounter with your unit.

Before going through the checklist below, refer to the operating procedures.

General

Problem	Cause/Solution
No sound.	<ul style="list-style-type: none">• Adjust the volume with (+).• Set the fader control to the center position for 2-speaker systems.
Indications do not appear on the display.	Remove the front panel and clean the connectors. See "Cleaning the Connectors" in "Maintenance" for details.
No beep tone.	The beep tone is attenuated.

Tape playback

Problem	Cause/Solution
Playback sound is distorted.	Contamination of the tape head. → Clean the head.
The AMS does not operate correctly.	<ul style="list-style-type: none">• There is noise in the space between tracks.• A blank space is too short (less than four seconds).• ►► on (SEEK/AMS) is pressed immediately before the following track.• ◄◄ on (SEEK/AMS) is pressed immediately after the track starts.• A long pause, or a passage of low frequencies or very low sound level is treated as a blank space.

Radio reception

Problem	Cause/Solution
Preset tuning is not possible.	<ul style="list-style-type: none">• Store the correct frequency.• The broadcast is too weak.
Automatic tuning is not possible.	The broadcast is too weak. → Use manual tuning.

If the above-mentioned solutions do not help to improve the situation, consult your nearest Sony dealer.

Index

A

- ATT 8
- Automatic Music Sensor (AMS) 6
- Automatic tuning 8
- Automatic Tuner Activation (ATA) 6

B

- BAL (left-right) 8
- BAS (bass) 8
- Best Tuning Memory (BTM) 7
- Blank skip 6

C

- Caution alarm 4
- Clock 5

D, E

- D-BASS (D-Bass) 8
- Display 6

F, G, H

- FAD (front-rear) 8
- Fast-forward 5
- Front panel 4
- Fuse 10

I, J, K

- Intro scan 6

L

- Local seek mode (LCL) 8

M, N, O, P, Q

- Manual tuning 8
- METAL 6

R, S

- Radio 7
- Repeat play 6
- Reset 4
- Rewind 5
- Rotary commander 11

T, U, V, W, X, Y, Z

- Tape playback 5
- TRE (treble) 8

¡Bienvenido!

Enhorabuena por la adquisición del sistema estéreo de cassettes para automóvil de Sony. Esta unidad permite disfrutar de diversas funciones mediante un mando rotativo opcional.

Índice

Procedimientos iniciales

Restauración de la unidad	4
Extracción del panel frontal	4
Puesta en hora del reloj	5

Reproductor de cassettes

Escucha de cintas	5
Reproducción de la cinta en varios modos	6

Radio

Memorización automática de emisoras	
— Función de memorización de la mejor sintonía (BTM)	7
Memorización de las emisoras deseadas	7
Recepción de emisoras memorizadas	7

Otras funciones

Ajuste de las características del sonido	8
Atenuación del sonido	8
Cambio de los ajustes de sonido y tono del pitido	8

Información complementaria

Precauciones	9
Mantenimiento	10
Desmontaje de la unidad	11
Etiquetas del mando rotativo	11
Ubicación de los controles	12
Especificaciones	13
Guía para la solución de problemas	14
Índice alfabético	15

Procedimientos iniciales

Restauración de la unidad

Antes de emplear la unidad por primera vez, o bien después de sustituir la batería del automóvil, es necesario restaurar dicha unidad.

Presione la tecla de restauración con un objeto puntiagudo, como un bolígrafo.



Tecla de restauración

Nota

Al presionar la tecla de restauración se borrarán todos los programas memorizados y las funciones de memoria.

ES

Extracción del panel frontal

Es posible extraer el panel frontal de la unidad para evitar que lo roben.

- 1 Presione **(OFF)**.
- 2 Presione **(RELEASE)** para extraer el panel frontal y desmóntelo tirando hacia fuera con suavidad.

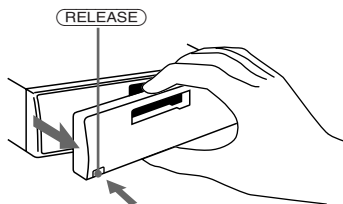

Notas

- Tenga cuidado de no dejar caer el panel frontal cuando lo extraiga de la unidad.
- Si presiona **(RELEASE)** para extraer el panel frontal con la alimentación de la unidad conectada, ésta se desconectará automáticamente a fin de evitar que se dañen los altavoces.

Inserción del panel frontal

Fije la parte **(A)** del panel frontal a la parte **(B)** de la unidad tal como muestra la ilustración y ejerza presión hasta oír un chasquido.

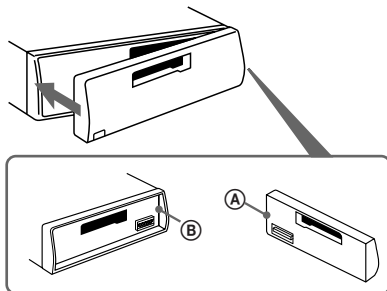

Notas

- Cerciórese de colocar correctamente el panel frontal en la unidad, ya que no podrá fijarse al revés.
- No presione el panel frontal a la fuerza contra la unidad cuando lo inserte en la misma. El panel podrá insertarse con facilidad presionándolo ligeramente contra la unidad.
- Para llevar consigo el panel frontal, métalo en la caja para el mismo suministrada.
- No aplique demasiada fuerza sobre el visor del panel frontal.
- No exponga el panel frontal a la luz solar directa, fuentes térmicas tales como conductos de aire caliente, ni lo deje en lugares húmedos. No lo deje nunca en el salpicadero, etc. con el automóvil aparcado al sol, porque la temperatura del interior del mismo podría aumentar considerablemente.

Alarma de aviso

Si pone en OFF la llave de encendido sin haber extraído el panel frontal, se activará la alarma de aviso, y durante algunos segundos sonará un pitido (solamente cuando el selector POWER SELECT esté en la posición **(A)**).

Puesta en hora del reloj

El reloj posee una indicación digital de 24 horas.

Por ejemplo, ajuste el reloj en 10:08

1 Presione **OFF** o **DSPL** durante el funcionamiento.

2 Presione **DSPL** durante dos segundos.



Los dígitos de la hora parpadean.

1 Ajuste los dígitos de la hora.



Para avanzar

Para retroceder



2 Presione ligeramente **SEL**.



Los dígitos de los minutos parpadean.

3 Ajuste los dígitos de los minutos.



Para avanzar

Para retroceder



3 Presione ligeramente **DSPL**.

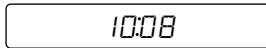

El reloj comienza a funcionar.

Nota

Si el selector **POWER SELECT** de la parte superior de la unidad se ajusta en la posición **B**, no es posible poner en hora el reloj a no ser que la alimentación esté activada. Ponga en hora el reloj cuando haya encendido la radio.

Reproductor de cassettes

Escucha de cintas

Inserte un cassette.

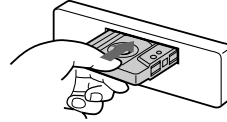

La reproducción se iniciará de forma automática.

Si ya ha insertado un cassette, presione **SOURCE** varias veces hasta que aparezca "TAPE".



La cara superior está reproduciéndose.

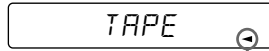

La cara inferior está reproduciéndose.

Consejo

Para cambiar la dirección de transporte de cinta, presione **MODE** (**◀▶**) durante la reproducción.

Para	Presione
Detener la reproducción	OFF
Expulsar el cassette	▲

Bobinado rápido de cintas

Durante la reproducción, presione cualquier lado de **SEEK/AMS** durante dos segundos.



Avance rápido

Rebobinado

Para iniciar la reproducción durante el rebobinado o el avance rápido, presione **MODE** (**◀▶**).

Localización del comienzo de los temas

— Sensor de música automático (AMS)

Es posible omitir un máximo de nueve temas de una vez.

Durante la reproducción, presione momentáneamente cualquier lado de

(SEEK/AMS).



Para localizar los temas posteriores

Para localizar los temas anteriores

Nota

La función AMS puede no activarse si:

- el espacio en blanco entre temas es inferior a 4 segundos
- hay ruido entre los temas
- existen largas secciones con volumen bajo, o bien secciones sin sonido.

Cambio de los elementos mostrados

Cada vez que presione **(DSPL)** momentáneamente durante la reproducción de la cinta, los elementos mostrados cambian de la siguiente forma:

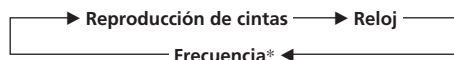

* Mientras la función ATA esté activada.

Reproducción de la cinta en varios modos

Búsqueda de un tema determinado

— Función de exploración de introducciones

Presione **(1)** durante la reproducción.

“INTRO” aparece en el visor.

Se reproducen los 10 primeros segundos de todos los temas.

Cuando localice el tema que desee, vuelva a presionar la tecla. La unidad vuelve al modo de reproducción normal.

Para cancelar esta función, presione **(1)** de nuevo.

Reproducción repetida de temas

— Función de reproducción repetida

Presione **(2)** durante la reproducción.

“REP” aparece en el visor.

Cuando finalice la reproducción del tema actual, éste volverá a reproducirse desde el principio.

Para cancelar esta función, presione **(2)** de nuevo.

Sintonización de la radio durante el bobinado rápido de cintas

— Activación automática del sintonizador

(ATA)

Presione **(5)** durante la reproducción.

“ATA” aparece en el visor.

Al utilizar **(SEEK/AMS)** durante dos segundos para el avance rápido o el rebobinado de la cinta, el sintonizador se activará automáticamente.

Para cancelar esta función, presione **(5)** de nuevo.

Omisión de los espacios en blanco durante la reproducción de cintas

— Omisión de espacios en blanco

Presione **(6)** durante la reproducción.

“BL SKIP” aparece en el visor.

Los espacios en blanco superiores a ocho segundos se omitirán automáticamente durante la reproducción de cintas.

Para cancelar esta función, presione **(6)** de nuevo.

Reproducción de cintas de cromo o de metal

Presione **(4)** si desea escuchar una cinta

de cromo (TYPE II) o de metal (TYPE IV).

“MTL” aparece en el visor.

Para cancelar esta función, presione **(4)** de nuevo.

Memorización automática de emisoras

— Función de memorización de la mejor sintonía (BTM)

Esta función buscará las emisoras de señal más intensa dentro de la banda actualmente seleccionada y las memorizará por orden de su frecuencia.

¡PARA EVITAR ACCIDENTES!

Durante la conducción, se recomienda emplear la función de sintonización automática en vez de la manual.

1 Presione **(SOURCE)** varias veces para seleccionar el sintonizador.

Cada vez que presione **(SOURCE)**, la fuente cambia de la siguiente forma:

TAPE ↔ TUNER

2 Presione **(MODE)** varias veces para seleccionar la banda.

Cada vez que presione **(MODE)**, la banda cambia de la siguiente forma:

FM1 → FM2 → FM3 → MW → LW

3 Presione **(BTM)** durante dos segundos.

Notas

- La unidad no almacenará en las teclas numéricas de memorización emisoras de señales débiles. Si se reciben pocas emisoras, algunas de las teclas mencionadas permanecerán vacías.
- Cuando se indique un número de memorización en el visor principal, la unidad almacenará emisoras a partir del mostrado actualmente.

Memorización de las emisoras deseadas

Podrá almacenar en la memoria hasta 6 emisoras de cada banda (FM1, FM2, FM3, MW, y LW) en las teclas numéricas de memorización en el orden que desee. De esta forma, pueden memorizarse 18 emisoras en FM.

Si intenta almacenar otra emisora en la misma tecla numérica de memorización, la previamente almacenada se borrará.

1 Presione **(SOURCE)** varias veces para seleccionar el sintonizador.

2 Presione **(MODE)** varias veces para seleccionar la banda.

3 Presione **(SEEK/AMS)** para buscar la emisora que quiere programar en una tecla numérica de memorización.

4 Presione la tecla numérica de memorización que desee (**1** a **6**) durante dos segundos.

El número de la tecla numérica de memorización seleccionada aparecerá en el visor principal.

Recepción de emisoras memorizadas

1 Presione **(SOURCE)** varias veces para seleccionar el sintonizador.

2 Presione **(MODE)** varias veces para seleccionar la banda.

3 Presione un instante la tecla numérica de memorización (**1** a **6**) en la que está programada la emisora deseada.

Cambio de los elementos mostrados

Cada vez que presione (DSPL), los elementos del visor alternan entre frecuencia y reloj.

Si no es posible sintonizar una emisora memorizada

Presione ligeramente cualquier lado de (SEEK/AMS) para buscar la emisora (sintonización automática).

La exploración se detiene al recibirse una emisora. Presione cualquier lado de (SEEK/AMS) varias veces hasta recibir la emisora que desee.

Nota

Si la sintonización automática se detiene con demasiada frecuencia, presione (LCL) hasta que "LCL" se ilumine en el visor (modo de búsqueda local).

Sólo podrán sintonizarse emisoras con señales relativamente intensas.

Consejo

Si conoce la frecuencia, mantenga presionado cualquier lado de (SEEK/AMS) hasta recibir la emisora que desee (sintonización manual).

ES

Otras funciones

Ajuste de las características del sonido

1 Seleccione el elemento que desee ajustar presionando repetidamente (SEL).

VOL (volumen) → BAS (graves) → TRE (agudos) → BAL (izquierdo y derecho) → FAD (delantero y trasero)

2 Ajuste el elemento seleccionado presionando (+) o (-).

Realice el ajuste antes de que transcurran tres segundos desde la selección (después de tres segundos, la tecla volverá a funcionar como tecla de control de volumen).

Atenuación del sonido

Presione (ATT).

La indicación "ATT" parpadea.

Para restaurar el nivel previo de volumen, vuelva a presionarla.

Cambio de los ajustes de sonido y tono del pitido

Refuerzo de los graves — D-Bass

Para disfrutar de graves intensos y nítidos, puede reforzar sólo la señal de frecuencias bajas con una curva marcada. Este efecto es el obtenido cuando se utiliza un sistema opcional de altavoces potenciadores de graves.

Por ejemplo, es posible escuchar la línea de graves con mayor nitidez aunque el sonido vocal se encuentre al mismo nivel. Igualmente, es posible enfatizar y ajustar los graves fácilmente con el control D-BASS.

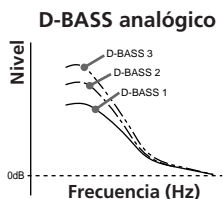

Ajuste de la curva de graves

Gire el control D-BASS para ajustar el nivel de graves (1, 2 o 3).

“D-BASS” aparece en el visor.

Para cancelar esta acción, sitúe el control en la posición OFF.

Nota

Si los graves se distorsionan, ajuste el control D-BASS o la tecla de volumen.

Atenuación de los pitidos

Presione **6 mientras presiona **SEL**.**

Para volver a activar los pitidos, presione de nuevo estas teclas.

Información complementaria

Precauciones

- Si aparca el automóvil bajo la luz solar directa y se produce un considerable aumento de temperatura en su interior, deje que la unidad se enfríe antes de utilizarla.
- Si la unidad no recibe alimentación, compruebe las conexiones en primer lugar. Si todo está en orden, examine el fusible.
- Si los altavoces no emiten sonido con un sistema de dos altavoces, ajuste el control de equilibrio en la posición central.
- Si reproduce la cinta durante mucho tiempo, el cassette puede calentarse debido al amplificador de potencia incorporado. No obstante, esto es normal.

Si desea realizar alguna consulta o solucionar algún problema referentes a la unidad que no se mencionen en este manual, póngase en contacto con el proveedor Sony más próximo.

Para mantener una alta calidad de sonido

Si existen soportes para bebidas cerca del equipo de audio, tenga cuidado de que no salpiquen zumos u otras bebidas dulces sobre el mismo, ya que la existencia de residuos azucarados en la unidad o en las cintas de cassette pueden ensuciar los cabezales de reproducción, reducir la calidad de sonido o eliminar el sonido de reproducción.

Los kits de limpieza para cassettes no eliminan las sustancias azucaradas de los cabezales de cinta.



ES

Radio/Otras funciones/Información complementaria

Notas sobre los cassettes

Cuidados de los cassettes

- No toque la superficie de la cinta del cassette, ya que la suciedad o el polvo ensucian los cabezales.
- Mantenga los cassettes alejados de equipos provistos de imanes incorporados, como altavoces y amplificadores, ya que el sonido de la cinta grabada podría borrarse o distorsionarse.
- No exponga los cassettes a la luz solar directa, a temperaturas extremadamente frías ni a la humedad.
- La existencia de holguras en la cinta puede provocar que ésta se enrede en el mecanismo. Antes de insertarla, utilice un lápiz o un objeto similar para girar la bobina y eliminar holguras.

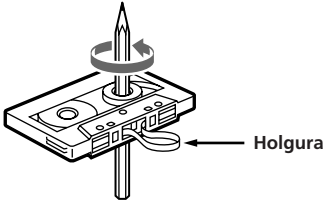

ES

- Los cassettes deformados y las etiquetas mal adheridas pueden causar problemas al insertar o expulsar las cintas. Retire o adhiera con firmeza las etiquetas.



Cassettes de duración superior a 90 minutos

No se recomienda el uso de cassettes de duración superior a 90 minutos, salvo para reproducciones extensas y continuas. Las cintas utilizadas para estos cassettes son muy finas y tienden a estirarse con facilidad. Las operaciones frecuentes de reproducción y parada de estas cintas pueden causar que se enreden en el mecanismo de la platina de cassettes.

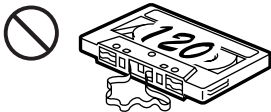

Mantenimiento

Sustitución del fusible

Al sustituir el fusible, asegúrese de utilizar uno que coincida con el amperaje indicado en el fusible original. Si el fusible salta, compruebe la conexión de alimentación y sustitúyalo. Si después de sustituirlo vuelve a saltar, es posible que exista un funcionamiento interno defectuoso. En tal caso, póngase en contacto con el proveedor Sony más próximo.

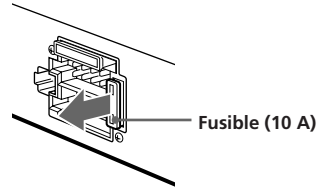

Advertencia

No utilice nunca un fusible con un amperaje superior al del suministrado con la unidad, ya que ésta podría dañarse.

Limpieza de los conectores

Es posible que la unidad no funcione correctamente si los conectores de la unidad y del panel frontal no están limpios. Para evitar que ocurra esto, abra el panel frontal presionando (RELEASE) y, a continuación, extráigalo y limpie los conectores con un bastoncillo de algodón humedecido en alcohol. No aplique demasiada fuerza. De otro modo, podrían dañarse los conectores.

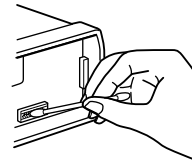

Unidad principal

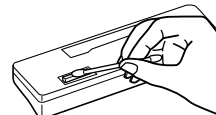

Parte posterior del panel frontal

Desmontaje de la unidad

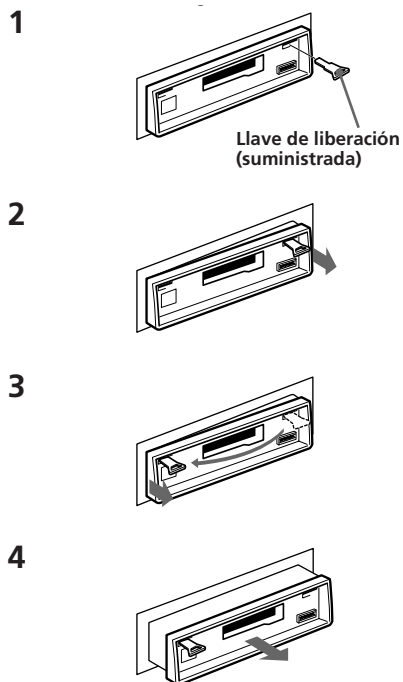

Etiquetas del mando rotativo

Usted podrá controlar esta unidad con un mando rotativo (RM-X4S) opcional. Con el mando rotativo se suministran ciertos tipos de etiquetas. Adhiera la etiqueta que coincida con la función de la unidad principal y la posición de montaje del mando rotativo. Cuando monte el mando rotativo, adhíerale la etiqueta como se muestra en la ilustración siguiente.

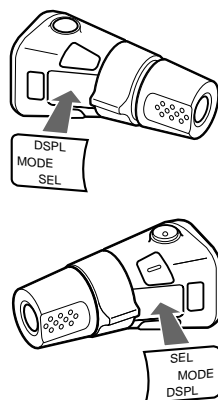

Ubicación de los controles

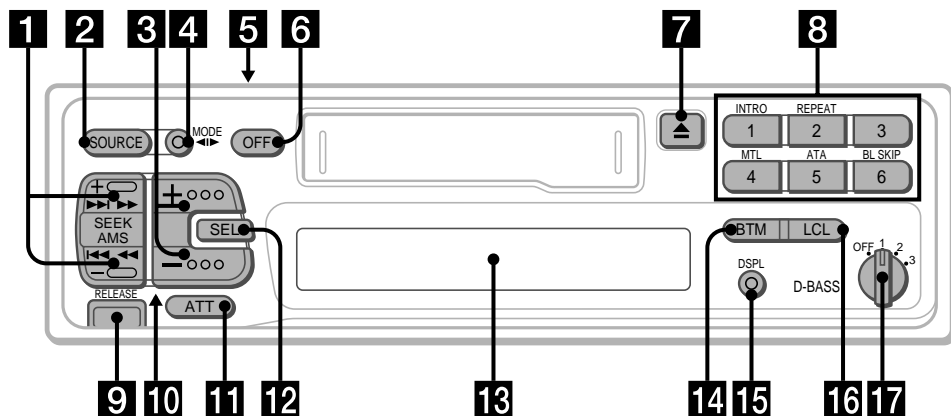

ES

Para más información, consulte las páginas.

- 1** Tecla de búsqueda/sensor de música automático (SEEK/AMS) 5, 6, 7, 8
- 2** Tecla de fuente (SOURCE) (TAPE/TUNER) 5, 7
- 3** (+) (-) Tecla de control de volumen/ graves/agudos/izquierdo-derecho/ delantero-trasero 5, 8
- 4** Tecla (◀|▶) (MODE)
Durante la recepción del sintonizador:
Selección de banda (BAND) 7
Durante la reproducción de cintas:
Cambio del sentido de transporte 5
- 5** Selector de alimentación (POWER SELECT) (situado en la parte superior de la unidad)
Consulte "Selector POWER SELECT" del manual de instalación/conexiones.
- 6** Tecla de desconexión (OFF) 4, 5
- 7** Tecla de expulsión del cassette ▲ 5
- 8** Durante la radiorecepción:
Teclas numéricas de memorización de emisoras 7
Durante la reproducción de una cinta:
① Tecla de reproducción de introducciones (INTRO) 6
② Tecla de reproducción repetida (REPEAT) 6
- 9** Tecla de liberación del panel frontal (RELEASE) 4, 10
- 10** Tecla de restauración (situada en la parte frontal de la unidad oculto por el panel frontal)
Presiónela cuando utilice esta unidad por primera vez, después de cambiar la batería del automóvil o cuando las teclas de esta unidad no funcionen correctamente.
- 11** Tecla de atenuación (ATT) 8
- 12** Tecla de selección de modo de control (SEL) 5, 8, 9
- 13** Visor
- 14** Tecla de función de memorización de la mejor sintonía (BTM) 7
- 15** Tecla de cambio de visualización/puesta en hora (DSPL) 5, 6, 8
- 16** Tecla de búsqueda local (LCL) 8
- 17** Control D-BASS 8

Especificaciones

Sección del reproductor de cassettes

Pistas de la cinta	4 pistas, 2 canales, estéreo
Fluctuación y trémolo	0,08 % (ponderación eficaz)
Respuesta en frecuencia	30 – 18.000 Hz
Relación señal-ruido	58 dB (TYPE I) 61 dB (TYPE II, IV)

Sección del sintonizador

FM

Gama de sintonía	87,5 – 108,0 MHz
Terminal de antena	Conector para antena exterior
Frecuencia intermedia	10,7 MHz
Sensibilidad útil	8 dBf
Selectividad	75 dB a 400 kHz
Relación señal-ruido	65 dB (estéreo), 68 dB (monoaural)
Distorsión armónica a 1 kHz	0,5 % (estéreo), 0,3 % (monoaural)
Separación entre canales	35 dB a 1 kHz
Respuesta en frecuencia	30 – 15.000 Hz
Relación de captura	2 dB

MW/LW

Gama de sintonía	MW: 531 – 1.602 kHz LW: 153 – 281 kHz
Terminal de antena	Conector para antena exterior
Frecuencia intermedia	10,71 MHz/450 kHz
Sensibilidad	MW: 30 μ V LW: 50 μ V

Sección del amplificador de potencia

Salidas	Salidas para altavoces (conectores herméticos de seguridad)
Impedancia de los altavoces	4 – 8 ohmios
Salida máxima de potencia	35 W \times 4 (a 4 ohmios)

Generales

Controles de tono	Graves \pm 8 dB a 100 Hz Agudos \pm 8 dB a 10 kHz
Alimentación	Batería de automóvil de 12 V CC (negativo a masa)
Dimensiones	Aprox. 188 \times 58 \times 181 mm (an/al/prf)
Dimensiones de montaje	Aprox. 182 \times 53 \times 164 mm (an/al/prf)
Masa	Aprox. 1,2 kg
Accesorios suministrados	Componentes de instalación y conexiones (1 juego) Caja para el panel frontal (1)
Accesorios opcionales	Mando rotativo RM-X4S

Diseño y especificaciones sujetos a cambio sin previo aviso.

ES

Información complementaria

Guía para la solución de problemas

La lista de comprobaciones siguiente le ayudará a solucionar la mayoría de los problemas que pueda encontrar con su unidad.

Antes de pasar a la lista de comprobaciones siguiente, repase los procedimientos de operación.

Generales

Problema	Causa/Solución
Ausencia de sonido.	<ul style="list-style-type: none">• Ajuste el volumen con (+).• Con un sistema de dos altavoces, sitúe el control de equilibrio entre los altavoces en la posición central.
Ausencia de indicaciones en el visor.	Extraiga el panel frontal y limpie los conectores. Para más información, consulte "Limpieza de los conectores" en "Mantenimiento".
Ausencia de pitidos.	Los pitidos se han atenuado.

Reproducción de cintas

Problema	Causa/Solución
El sonido de reproducción se distorsiona.	Contaminación del cabezal de cinta. → Límpielo.
AMS no funciona correctamente.	<ul style="list-style-type: none">• Se produce ruido en el espacio entre temas.• Un espacio en blanco es demasiado corto (inferior a cuatro segundos).• Ha presionado ►► en (SEEK/AMS) inmediatamente antes de los temas siguientes.• Ha presionado ◄◄ en (SEEK/AMS) inmediatamente después de que se inicie el tema.• Una pausa larga o una parte de bajas frecuencias, o un nivel de sonido muy bajo se interpreta como un espacio en blanco.

Radiorecepción

Problema	Causa/Solución
No es posible realizar la sintonización memorizada.	<ul style="list-style-type: none">• Memorice la frecuencia correcta.• La señal de radiodifusión es débil.
No es posible realizar la sintonización automática.	La señal de radiodifusión es débil. → Emplee la sintonización manual.

Si las soluciones anteriormente mencionadas no ayudan a mejorar la situación, consulte al proveedor Sony local.

Indice alfabético

A

- Activación automática del sintonizador (ATA) 6
- Alarma de aviso 4
- Atenuación (ATT) 8
- Avance rápido 5

B, C

- BAL (izquierdo y derecho) 8
- BAS (graves) 8

D

- D-BASS (D-Bass) 8

E

- Exploración de introducciones 6

F, G, H, I, J, K, L

- FAD (delantero y trasero) 8
- Función de memorización de la mejor sintonía (BTM) 7
- Fusible 10

M, N

- Mando rotativo 11
- METAL 6
- Modo de búsqueda local (LCL) 8

O

- Omisión de espacios en blanco 6

P, Q

- Panel frontal 4

R

- Radio 7
- Rebobinado 5
- Reloj 5
- Reproducción de cintas 5
- Reproducción repetida 6
- Restauración 4

S

- Sensor de música automático (AMS) 6
- Sintonización automática 8
- Sintonización manual 8

T, U

- TRE (agudos) 8

V, W, X, Y, Z

- Visor 6

Välkommen

Gratulerar till ditt köp av Sonys bilstereo med kassettdel. Via vridkontrollen har du tillgång till en mängd olika funktioner.

Innehåll

Komma igång

Återställa enheten	4
Ta loss frontpanelen	4
Ställa klockan	5

Kassettbandspelare

Lyssna på band	5
Spela bandet i olika lägen	6

Använda bilradion

Lagra kanaler automatiskt — BTM-funktionen	7
Lagra endast vissa kanaler	7
Mottagning av lagrade kanaler	7

Ytterligare funktioner

Ljudjustering	8
Snabbdämpning av ljudet	8
Ändra basljud och ljudsignal	8

Ytterligare information

Säkerhetsföreskrifter	9
Underhåll	10
Ta ur bilstereon	11
Etiketter för vridkontrollen	11
Knappar och deras placering	12
Tekniska data	13
Felsökning	14
Register	15

Komma igång

Återställa enheten

Du måste återställa enheten innan du börjar använda den för första gången, eller efter att du har bytt bilbatteri.

Tryck på återställningsknappen med ett spetsigt föremål, t ex en kulspetspenna.

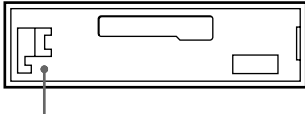

Återställningsknapp

Observera

När du trycker på återställningsknappen raderas alla lagrade program- och minnesfunktioner.

Fästa frontpanelen

Sätt fast del **A** på frontpanelen på del **B** på enheten enligt bilden och tryck tills det klickar till.

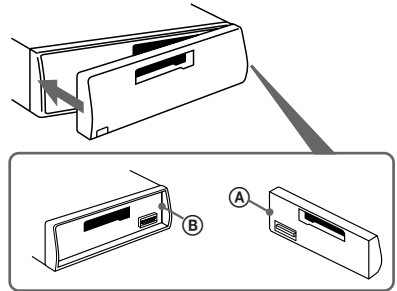

Observera

- Kontrollera att du håller den löstagbara frontpanelen vänd åt rätt håll när du fäster den. Du kan inte sätta fast den upp och ned.
- Tryck inte frontpanelen hårt mot bilstereon. Tryck endast lätt för att fästa den.
- Lägg frontpanelen i den medföljande förvaringsasken för att ta den med dig när du lämnar bilen.
- Utsätt inte teckenfönstren för hårt tryck.
- Utsätt inte den löstagbara frontpanelen för solljus, värme, t ex från varmluftsutblås, eller fukt. Lämna den aldrig liggande ovanpå instrumentbrädan eller på någon annan plats där den utsätts för direkt solskin.

S

Ta loss frontpanelen

Den löstagbara frontpanelen på denna bilstereo kan du ta loss när du lämnar bilen för att skydda bilstereon mot stöld.

1 Tryck på **OFF**.

2 Tryck på **RELEASE** för att ta loss frontpanelen. Dra den sedan försiktigt utåt.

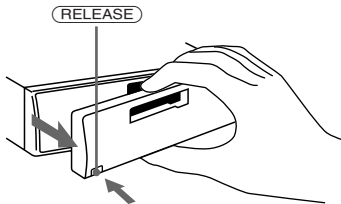

Observera

- Var försiktig så att du inte tappar frontpanelen när du tar loss den från bilstereon.
- Om du trycker på **RELEASE** för att ta loss panelen medan enheten är påslagen slås den av automatiskt för att förhindra att högtalarna skadas.

Varningssignal

Varningssignalen ljuder i några sekunder när tändlåset vrids till frånslaget läge OFF utan att du tagit loss frontpanelen (förutsatt att POWER SELECT står i tillslaget läge **A**).

Ställa klockan

Klockan har en 24-timmars digital tidsangivelse.

Om du ska ställa klockan på 10:08 gör du så här.

1 Tryck på (OFF) eller (DSPL) medan radion är på.

2 Tryck på (DSPL) i två sekunder.



Siffrorna för timmar blinkar.

1 Ställ in siffrorna för timmar.



2 Tryck lätt på (SEL).



Siffrorna för minuter blinkar.

3 Ställ in siffrorna för minuter.

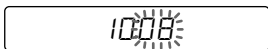

3 Tryk lätt på (DSPL).



Klockan aktiveras.

Observera

Om omkopplaren POWER SELECT på ovansidan av bilstereon är i (B)-läge, kan du inte ställa klockan om inte strömmen är på. Ställ klockan när du har slagit på radion.

Kassetbandspelare

Lyssna på band

Sätt i kassetten.

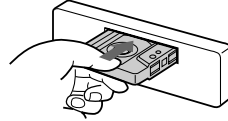

Uppspelningen startar automatiskt.

Om kassetten redan sitter i börjar du uppspelningen genom att trycka på (SOURCE) upprepade gånger tills "TAPE" visas.



Den sida som är vänd uppåt spelas.



Den sida som är vänd nedåt spelas.

Tips

Om du vill ändra riktningen på bandtransporten trycker du på (MODE) (◀▶) under uppspelningen.

För att	Tryck på
Stoppa bandet	(OFF)
Mata ut kassetten	▲

Snabbspola bandet

Tryck under uppspelning på valfri sida av (SEEK/AMS) i mer än en två sekunder.



Spola framåt

Spola bakåt

Om du vill börja uppspelningen under snabbspolningen trycker du på (MODE) (◀▶).

Hitta början av ett spår

— Automatisk musiksökning (AMS)

Du kan hoppa över upp till nio spår på en gång.

Tryck under uppspelning lätt på valfri sida av (SEEK/AMS).



Sökning efter efterföljande spår

Sökning efter föregående spår

Observera

Det är inte säkert att AMS-funktionen fungerar om:

- mellanrummen mellan spåren är kortare än 4 sekunder
- ljudet mellan spåren är brusigt
- det finns långa avsnitt med låg volym eller inget ljud alls.

Ändra inställningar

Varje gång du trycker på (DSPL) ändras inställningarna i teckenfönstret på följande sätt:



* Medan ATA-funktionen är inkopplad.

S

Spela bandet i olika lägen

Söka efter önskat spår

— Intro Scan-funktionen

Tryck på (1) under uppspelning.
"INTRO" visas i teckenfönstret.

De första tio sekunderna av varje spår spelas upp.

När du hittar önskat spår trycker du på samma knapp en gång till och bilstereon går tillbaka till normalt uppspelningsläge.

Om du vill avbryta funktionen trycker du på (1).

Uppspelning med repetition

— Repeat Play-funktionen

Tryck på (2) under uppspelning.
"REP" visas i teckenfönstret.

När det aktuella spåret har spelats klart spelas det upp igen från början.

Om du vill avbryta funktionen trycker du på (2).

Växla till radion när bandet snabbspolas

— Automatisk tuneraktivering (ATA)

Tryck på (5) under uppspelning.
"ATA" visas i teckenfönstret.

När du snabbspolar framåt eller bakåt med (SEEK/AMS) i två sekunder slår bilradion på automatiskt.

Om du vill avbryta funktionen trycker du på (5).

Skippa oinspelade delar när bandet spelas upp — Skippa oinspelade delar

Tryck på (6) under uppspelning.
"BL SKIP" visas i teckenfönstret.

Oinspelade avsnitt som är längre än åtta sekunder hoppas automatiskt över under uppspelning.

Om du vill avbryta funktionen trycker du på (6).

Spela en CrO₂ eller metallband

Tryck på (4) när du vill lyssna på ett CrO₂- (TYPE II) eller metall- (TYPE IV) band.
"MTL" visas i teckenfönstret.

Om du vill avbryta funktionen trycker du på (4).

Använda bilradion

Lagra kanaler automatiskt

— BTM-funktionen

På angiven våglängd väljer funktionen kanalerna med starkast signaler och lagrar dem i frekvensordning.

UNDVIK TRAFIKOLYCKOR!

Om du kör medan du söker radiokanaler bör du använda den automatiska kanalsökningen och förinställda snabbval i stället för manuell sökning.

1 Tryck på **(SOURCE)** flera gånger för att välja tunern.

Varje gång du trycker på **(SOURCE)** ändras inställningarna i teckenfönstret på följande sätt:

TAPE ↔ TUNER

2 Tryck på **(MODE)** flera gånger för att välja våglängd.

Varje gång du trycker på **(MODE)** ändras inställningarna i teckenfönstret på följande sätt:

FM1 → FM2 → FM3 → MW → LW

3 Tryck på **(BTM)** i två sekunder.

Observera

- Kanaler med svag signalstyrka lagras inte på snabbvalsknapparna. Om endast ett fåtal kanaler tas emot förblir vissa snabbvalsknappar tomma.
- Om ett förinställt snabbvalsnummer visas i teckenfönstret lagras kanalerna på varje förinställd snabbvalsknapp från och med den vars nummer visas.

Lagra endast vissa kanaler

Du kan lagra upp till 6 kanaler på varje våglängd (FM1, FM2, FM3, MW, och LW) i valfri ordning i minnet på de förinställda nummerknapparna. På det sättet kan du lagra 18 kanaler på FM.

Om du försöker lagrar ytterligare en kanal på samma förinställda nummerknapp raderas den tidigare lagrade kanalen.

1 Tryck på **(SOURCE)** flera gånger för att välja tunern.

2 Tryck på **(MODE)** flera gånger för att välja våglängd.

3 Tryck på **(SEEK/AMS)** flera gånger när du vill söka efter en kanal som ska lagras på nummerknappen.

4 Tryck på önskad nummerknapp (**1** till **6**) i två sekunder.

Numret på snabbvalsknappen visas i teckenfönstret.

Mottagning av lagrade kanaler

1 Tryck på **(SOURCE)** flera gånger för att välja tunern.

2 Tryck på **(MODE)** flera gånger för att välja våglängd.

3 Tryck lätt på den förvalda nummerknappen (**1** till **6**) där den önskade kanalen finns lagrad.

Ändra visningen i teckenfönstret

Varje gång du trycker på **(DSPL)** växlar teckenfönstret mellan att visa frekvens respektive tid.

Om du inte kan få in snabbvalskanalen

Tryck lätt på en av sidorna på **(SEEK/AMS)** för att i tur och ordning ta emot kanaler som är lagrade i minnet (Automatisk sökning).

Sökningen avbryts när en kanal tas emot. Tryck på valfri sida av **(SEEK/AMS)** flera gånger tills du får önskad kanal.

Observera

Om den automatiska inställningen avbryts för ofta, trycker du på **(LCL)** tills "LCL" tänds i teckenfönstret. Bara de kanaler som har relativt starka signaler kan ställas in.

Tips

Om du känner till frekvensen kan du trycka in valfri sida av **(SEEK/AMS)** tills du får in önskad kanal (manuell sökning).

Ytterligare funktioner

Ljudjustering

1 Välj vilka egenskaper du vill justera genom att upprepade gånger trycka på **(SEL)** tills ett av följande visas:
VOL (volym) → BAS (bas) → TRE (diskant) → BAL (vänster-höger) → FAD (fram-bak)

2 Justera den egenskap du valt genom att trycka på knappen **(+)** eller **(-)**.

Justera inom 3 sekunder efter att du har valt egenskap. (Efter 3 sekunder fungerar knappen som volymknapp igen.)

Snabbdämpning av ljudet

Tryck på **(ATT)**.

"ATT" blinkar i teckenfönstret.

Återgå till tidigare ljudnivå genom att trycka på samma knapp en gång till.

Ändra basljud och ljudsignal

Förstärka basljudet — D-Bass

Ger dig ett tydligare och starkare basljud. D-bass-funktionen höjer den lågfrekventa signalen med en skarpare kurva än den vanliga basförstärkaren. Du kan höra basen tydligare även om talljudet har samma volym. Du kan enkelt framhäva och justera basljudet med D-BASS-ratten. Effekten påminner om den som du får när du använder ett valfritt subwoofer-system.

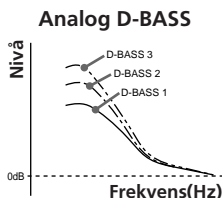

Justera baskurvan

Vrid på D-BASS-ratten när du vill justera basnivån (1, 2 eller 3).

"D-BASS" visas i teckenfönstret.

Avbryt genom att vrida ratten till OFF-läge.

Observera

Om basljudet föröräns, justera det via D-BASS-ratten eller volymknappen.

Dämpa ljudsignalen

Tryck på **6** samtidigt som du trycker på **SEL**.

Du får tillbaka ljudsignalen genom att trycka på samma knappar en gång till.

Ytterligare information

Säkerhetsföreskrifter

- Om du har parkerat bilen i direkt solljus så att temperaturen i bilen har stigit markant, bör du låta CD-spelaren svalna innan du använder den.
- Om ingen ström tillförs enheten, kontrollerar du först anslutningarna. Kontrollera säkringen om allt i övrigt är i sin ordning.
- Om inget ljud kommer från ett system med två högtalare, ställer du uttoningskontrollen i mittenläget.
- När bandet spelas under en lång tid blir kassetten varm p g a den inbyggda effektförstärkaren. Detta är normalt.

Om du har några frågor eller problem som rör enheten och som inte tas upp i bruksanvisningen, tar du kontakt med närmaste Sony-återförsäljare.

Så här bibehåller du högsta ljudkvalitet

Se till att inte spilla juice eller läsk på bilstereon om du har drickhållare placerade i närheten. Om du råkar spilla något på enheten eller kassetbanden kan bandhuvudena skadas och detta reducerar ljudkvaliteten eller förstör den helt och hållet.

Kassettrengöringsvätskorna avlägsnar inte socker från bandhuvudena.

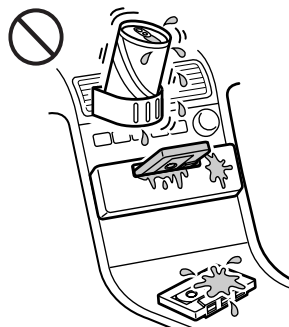

S

Använda biltration/Ytterligare funktioner/Ytterligare information

Sköta kassetterna

Skötselöfreskrifter

- Vidrör inte bandets yta, eftersom smuts och damm kan smutsa ned bandhuvudena.
- Förvara inte kassetterna tillsammans med utrustning som t ex högtalare eller förstärkare som kan ha inbyggda magneter, eftersom detta kan leda till att bandet raderas eller förstörs.
- Utsätt inte kassetterna för direkt solljus, extremt låga temperaturer eller fukt.
- Om bandet inte är tillräckligt spänt kan det fastna i maskinen. Sätt in en penna eller liknande i hjulet för att rulla in bandet så att det blir ordentligt spänt innan du sätter i det.

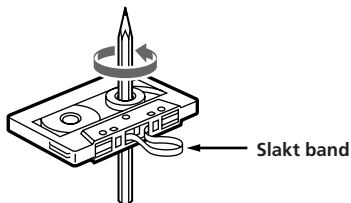

- Kassetter i dålig kondition och lösa etiketter kan orsaka problem när du sätter i eller tar ut ett kassetband. Ta bort eller byt ut lösa etiketter.



Kassetter som är längre än 90 minuter

Kassetter som är längre än 90 minuter rekommenderas inte annat än för kontinuerlig spelning. De band som används för att tillverka dessa kassetter är mycket tunna och kan därför lätt bli utsträckta. Om dessa band spelas och stängs av ofta, kan detta resultera i att de dras in i kassettdäcksmechanismen.



Underhåll

Byta säkring

När du byter säkring är det viktigt att du kontrollerar att den nya säkringen har samma amperetal som den gamla (amperetalet finns angivet på den gamla säkringen). Om säkringen går kontrollerar du nätanslutningen och byter ut säkringen. Om även den nya säkringen går kan det vara något internt fel. Ta i så fall kontakt med närmaste Sony-återförsäljare.

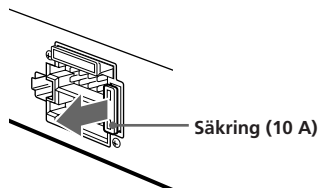

Varning

Använd aldrig en säkring med högre amperetal än den säkring som medföljer, eftersom detta kan skada bilstereon.

Rengöra anslutningar

Bilstereon fungerar inte tillfredsställande om anslutningarna mellan stereon och frontpanelen inte är rena. Undvik detta genom att trycka på (RELEASE) för att öppna frontpanelen, ta sedan bort den och gör ren anslutningarna med en bomullstopp doppad i alkohol. Tryck inte för hårt med bomullstoppen, eftersom anslutningarna då kan skadas.

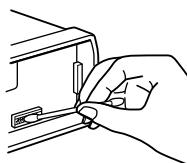

Huvudenhet

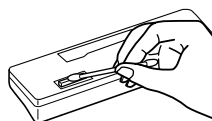

Frontpanelens baksida

Ta ur bilstereon

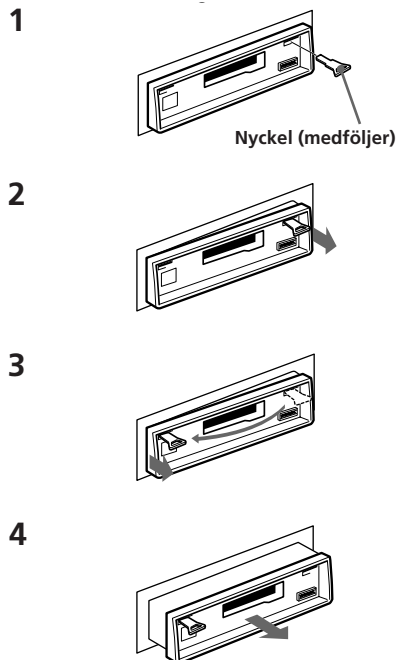

Etiketter för vridkontrollen

Vridkontrollen RM-X4S (tillval) kan användas för att fjärrstyra denna bilstereo. Ett antal etiketter levereras med vridkontrollen. Välj ut den etikett som överensstämmer med bilstereons funktioner och som passar bäst med tanke på vridkontrollens monteringsläge. Fäst etiketten enligt illustrationen nedan efter att den roterbara vridkontrollen monterats.

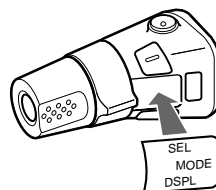
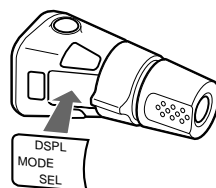

Knappar och deras placering

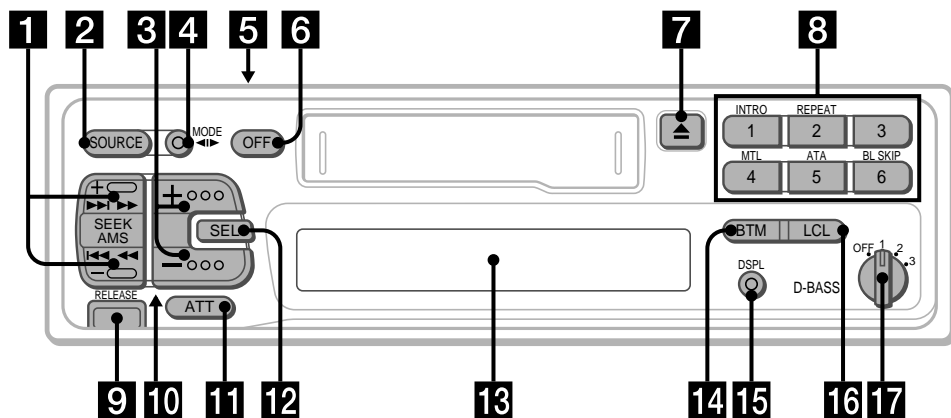

Mer information om respektive knapp finns på den sida som anges.

S

1 Knapp för sökning radio (SEEK/AMS) 5, 6, 7, 8

2 Knapp för programkälla (SOURCE) (TAPE/TUNER) 5, 7

3 Knappar för ljudjustering (+) och (-) (volym/bas/diskant/vänster-höger/frambak) 5, 8

4 Lägesknappen (MODE)(◀▶)
Under kanalväljarmottagning:
Välj BAND 7

Under uppspelning av band:
Ändra riktning på bandtransport 5

5 Omkopplaren POWER SELECT (på översidan)
Mer information finns i avsnittet om omkopplaren POWER SELECT i bruksanvisningen om installation/anslutningar som medföljer.

6 Strömbrytare (OFF) 4, 5

7 Utmatningsknapp (EJECT/▲) 5

8 Vid radiomottagning:
Förinställda snabbvalsknappar 7

Under uppspelning av kassetband:

① INTRO 6

② REPEAT 6

④ MTL 6

⑤ ATA 6

⑥ BL SKIP 6

9 Knapp för att ta loss frontpanelen (RELEASE) 4, 10

10 Återställningsknappen (på framsidan av enheten bakom frontpanelen)
Tryck på denna knapp innan bilstereon tas i bruk för första gången, efter varje bilbatteribyte och när knapparna inte fungerar som de ska.

11 Ljuddämpningsknapp (ATT) 8

12 Knapp för val av kontrolläge (SEL) 5, 8, 9

13 Teckenfönster

14 Knapp för lagring i minnet (BTM) 7

15 Knapp för att byta visningsläge/tidsinställning (DSPL) 5, 6, 8

16 Knapp för lokalsökning (LCL) 8

17 D-BASS-kntroll 8

Tekniska data

Kassettspelaren

Bandspår	4-spårig 2-kanalig stereo
Svaj och fladder	0,08 % (WRMS)
Frekvensgång	30 – 18.000 Hz
Signal/brus-förhållande	58 dB (TYPE I) 61 dB (TYPE II, IV)

Bilradion

FM

Mottagningsområde	87,5 – 108,0 MHz
Antennuttag	Uttag för bilantenn
Mellanfrekvens	10,7 MHz
Användbar känslighet	8 dBf
Selektivitet	75 dB vid 400 kHz
Signal/brus-förhållande	65 dB (stereo), 68 dB (mono)

Övertonsdistortion vid 1 kHz	0,5 % (stereo), 0,3 % (mono)
Separation	35 dB vid 1 kHz
Frekvensgång	30 – 15.000 Hz
Infångningskvot	2 dB

MW/LW

Mottagningsområde	MW: 531 – 1.602 kHz LW: 153 – 281 kHz
Antennuttag	Uttag för bilantenn
Mellanfrekvens	10,71 MHz/450 kHz
Känslighet	MW: 30 μ V LW: 50 μ V

Förstärkare

Utgångar	Högtalaruttag (plomberade uttag)
Högtalarimpedans	Från 4 till 8 ohm
Maximal uteffekt	35 W \times 4 (vid 4 ohm)

Allmänt

Tonklangsreglering	Bas \pm 8 dB vid 100 Hz Diskant \pm 8 dB vid 10 kHz
Strömförsörjning	12 V bilbatteri, likström (negativt jordat)
Dimensioner	Ca 188 \times 58 \times 181 mm (b/h/d)
Monteringsmått	Ca 182 \times 53 \times 164 mm (b/h/d)
Vikt	Ca 1,2 kg
Medföljande tillbehör	Medföljande monteringsdelar (1 sats) Fodral för löstagbar frontpanel (1) Vridkontroll RM-X4S
Valfria tillbehör	

Rätt till ändringar förbehålles.

Felsökning

De flesta problem som uppstår med bilstereon kan du åtgärda med hjälp av informationen i listan nedan.

Innan du går igenom listan bör du kontrollera att instruktionerna för hur man använder bilstereon har följts.

Allmänt

Problem	Orsak/Åtgärd
Ljudbortfall.	<ul style="list-style-type: none">• Justera volymen med (+).• Ställ nedtoningsreglaget i mittenläge i 2-högtalarsystemet.
Indikatorerna visas inte i teckenfönstret.	Ta loss frontpanelen och gör ren anslutningarna. I avsnittet "Rengöra anslutningar" under rubriken "Underhåll" finns en beskrivning på hur du gör.
Ingen ljudsignal.	Ljudsignalen har dämpats.

Banduppspelning

Problem	Orsak/Åtgärd
Ljudstörningar.	Bandhuvudet är smutsigt. → Rengör det.
AMS fungerar inte som det ska.	<ul style="list-style-type: none">• Störningar på oinspelade avsnitt mellan spåren.• Det oinspelade avsnittet mellan två spår är för kort (kortare än fyra sekunder).• ►► på (SEEK/AMS) har tryckts in strax före början av nästa spår.• ◀◀ på (SEEK/AMS) har tryckts in strax efter spårets början.• En längre paus eller ett avsnitt med låg volym eller låg frekvens låses av som en oinspelad del.

S

Radiomottagning

Problem	Orsak/Åtgärd
Det går inte att förinställa en radiokanal.	<ul style="list-style-type: none">• Lagra rätt frekvens i minnet.• Sändningen är för svag.
Den automatiska kanalsökningen fungerar inte.	Sändningen är för svag. → Ställ in kanalen manuellt.

Om ovanstående anvisningar inte löser problemet kontaktar du närmaste återförsäljare av Sony-produkter.

Register

A

- ATT 8
- Automatisk musiksökning (AMS) 6
- Automatisk sökning 8
- Automatisk tuner aktivering (ATA) 6

B, C

- BAL (vänster-höger) 8
- BAS (bas) 8
- BTM-funktion 7

D, E

- D-Bass 8

F, G, H

- FAD (fram-bak) 8
- Frontpanelen 4

I, J

- Intro Scan 6

K

- Klocka 5

L

- Lokalsökning (LCL) 8

M, N, O, P, Q

- Manuell sökning 8
- METAL 6

R

- Radio 7
- Repeat play 6

S

- Skippa oinspelade delar 6
- Spola bakåt 5
- Spola framåt 5
- Säkring 10

T

- Teckenfönster 6
- TRE (diskant) 8

U

- Upprepad spelning 5

V, W, X, Y, Z

- Varningsignal 4
- Vridkontroll 11

Å, Ä, Ö

- Återställning 4

Bem-Vindo!

Obrigado por ter adquirido o autorádio estéreo com leitor de cassetes da Sony. Este aparelho permite-lhe utilizar diversas funções com o comando rotativo opcional.

Índice

Como começar

Reinicializar o aparelho	4
Para retirar o painel frontal	4
Acerto do relógio	5

Leitor de cassetes

Ouvir uma cassete	5
Reproduzir a fita em vários modos	6

Rádio

Memorização automática de estações — Função Memória da melhor sintonia (BTM)	7
Memorizar apenas as estações pretendidas	7
Recepção das estações memorizadas	7

Outras funções

Regulação das características de som	8
Reduzir rapidamente o som	8
Alterar o som e a tonalidade do sinal sonoro	8

Informação adicional

Precauções	9
Manutenção	10
Desmontagem do aparelho	11
Etiquetas do comando rotativo	11
Localização das teclas	12
Especificações	13
Manual de resolução de problemas	14
Índice	15

Como começar

Reinicializar o aparelho

Antes de pôr o aparelho a funcionar pela primeira vez ou depois de ter substituído a bateria do automóvel, tem de voltar a reinicializar o aparelho.

Carregue no botão de reinicialização com um objecto bocado como, por exemplo, uma esferográfica.

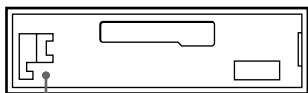

Botão de reinicialização

Nota

Quando carregar no botão de reinicialização apaga todos os programas memorizados e todas as funções de memória.

Para colocar o painel frontal

Encaixe a parte (A) do painel frontal na parte (B) do aparelho, como se mostra na figura, fazendo pressão sobre o painel até ouvir um estalido.

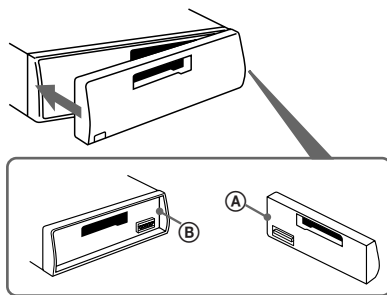

Notas

- Certifique-se de que o painel frontal se encontra na posição correcta quando o colocar no aparelho, pois se estiver invertido, não será possível a sua colocação.
- Quando colocar o painel frontal, não o pressione com muita força contra o aparelho. O painel pode ser facilmente encaixado, com uma leve pressão.
- Caso transporte consigo o painel frontal, coloque-o no estojo fornecido para o mesmo.
- Não pressione com muita força o mostrador do painel frontal.
- Não exponha o painel frontal à luz solar directa, a fontes de calor tais como condutas de ar quente ou à humidade. Nunca o deixe sobre o tablier, etc. de um automóvel estacionado sob a luz solar directa sujeito a um aumento considerável da temperatura.

P

Para retirar o painel frontal

O painel frontal deste aparelho pode ser retirado a fim de evitar possíveis furtos.

- 1 Carregue em (OFF).
- 2 Carregue em (RELEASE) para soltar o painel frontal e retire o painel puxando-o para si.

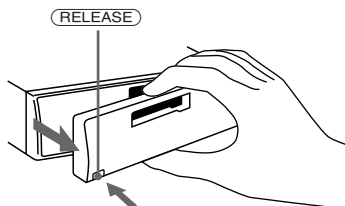

Notas

- Não deixe cair o painel frontal quando o retirar.
- Se carregar em (RELEASE) para retirar o painel frontal com o aparelho ligado, o aparelho desliga-se automaticamente para não danificar os altifalantes.

Alarme de advertência

Se rodar a chave de ignição para a posição OFF antes de retirar o painel frontal, o alarme de advertência é activado e ouve-se um sinal sonoro durante alguns segundos (apenas se o interruptor POWER SELECT estiver regulado para a posição (A)).

Acerto do relógio

O relógio tem uma indicação digital de 24 horas.

Por exemplo, acerte-o para as 10:08

1 Carregue em (OFF) ou (DSPL) durante o funcionamento.

2 Carregue em (DSPL) durante dois segundos.



O dígito das horas começa a piscar.

1 Acerte os dígitos das horas.



Sentido progressivo

Sentido regressivo

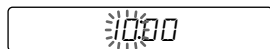

2 Carregue levemente em (SEL).



O dígito dos minutos começa a piscar.

3 Acerte os dígitos dos minutos.



Sentido progressivo

Sentido regressivo

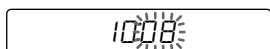

3 Carregue levemente em (DSPL).

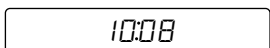

O relógio começa a funcionar.

Nota

Se o interruptor POWER SELECT na parte superior do aparelho estiver regulado para a posição B, não pode acertar o relógio a não ser que ligue a corrente. Acerte o relógio depois de ligar o rádio.

Leitor de cassetes

Ouvir uma cassette

Introduza a cassette.



A reprodução inicia-se automaticamente.

Se já tiver introduzido uma cassette, carregue várias vezes em (SOURCE) até que apareça a indicação "TAPE".



O lado que se encontra virado para cima está a ser reproduzido.



O lado que se encontra virado para baixo está a ser reproduzido.

Sugestão

Para mudar a direcção de transporte da fita, carregue em (MODE) (◀▶) durante a reprodução.

Para	Carregue em
Parar a reprodução	(OFF)
Ejectar a cassette	▲

Rebobinagem rápida da fita

Durante a reprodução, carregue num dos lados da (SEEK/AMS) durante dois segundos.



Avanço rápido

Rebobinagem

Para iniciar a reprodução durante o avanço rápido ou rebobinagem, carregue em (MODE) (◀▶).

P

Como começar/Leitor de cassetes

Localização do início das faixas

— Sensor automático de música (AMS)

Pode saltar um máximo de 9 faixas de uma vez.

Durante a reprodução, carregue levemente num dos lados de

(SEEK/AMS).



Para localizar as faixas seguintes

Para localizar as faixas anteriores

Nota

A função AMS pode não funcionar:

- se os espaços em branco entre as faixas forem inferiores a 4 segundos
- se houver ruídos entre as faixas
- se houver secções longas com um volume de som baixo ou secções sem som.

Como alterar os elementos do visor

Sempre que carregar em (DSPL), os elementos que aparecem no visor mudam da forma seguinte:

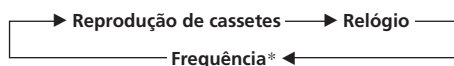

* Enquanto a função ATA está activada.

P

Reproduzir a fita em vários modos

Pesquisa da faixa pretendida

— Função em pesquisa sequencial (Intro Scan)

Carregue em (1) durante a reprodução.

A indicação "INTRO" aparece no visor.

São reproduzidos os 10 segundos iniciais de todas as faixas.

Quando encontrar a faixa pretendida, carregue novamente na mesma tecla. O aparelho regressa ao modo de reprodução normal.

Para cancelar esta função, carregue em (1).

Reprodução repetitiva de faixas

— Função de reprodução repetitiva

Carregue em (2) durante a reprodução.

A indicação "REP" aparece no visor.

Quando a faixa reproduzida terminar, será reproduzida novamente desde o início.

Para cancelar esta função, carregue em (2).

Recepção de rádio durante o avanço rápido ou rebobinagem de uma fita

— Função ATA (Activar sintonização automática)

Carregue em (5) durante a reprodução.

A indicação "ATA" aparece no visor.

Se efectuar o avanço rápido ou a rebobinagem com (SEEK/AMS) durante dois segundos, o sintonizador liga-se automaticamente.

Para cancelar esta função, carregue em (5).

Ignorar automaticamente os espaços em branco durante a reprodução da fita

— Função ignorar espaços em branco

Carregue em (6) durante a reprodução.

A indicação "BL SKIP" aparece no visor.

Os espaços em branco com uma duração superior a 8 segundos são ignorados automaticamente durante a reprodução da fita.

Para cancelar esta função, carregue em (6).

Reproduzir uma cassete de metal ou CrO₂

Carregue em 4 quando quiser reproduzir uma cassete CrO₂ (TYPE II) ou de metal (TYPE IV).

A indicação "MTL" aparece no visor.

Para cancelar esta função, carregue em (4).

Memorização automática de estações

— Função Memória da melhor sintonia (BTM)

Esta função efectua a pesquisa e a memorização automáticas das estações de melhor recepção em cada banda por ordem de frequência.

PREVENÇÃO CONTRA ACIDENTES!

Se estiver a conduzir, utilize a sintonização automática e a sintonização pré-programada em memória em vez da sintonização manual.

1 Carregue várias vezes em **(SOURCE)** para seleccionar o sintonizador.

Sempre que carregar em **(SOURCE)**, a indicação da fonte muda pela ordem seguinte:

TAPE ↔ TUNER

2 Carregue várias vezes em **(MODE)** para seleccionar a banda.

Sempre que se carrega em **(MODE)**, a visualização dos itens altera da seguinte maneira:

FM1 → FM2 → FM3 → MW → LW

3 Carregue em **(BTM)** durante dois segundos.

Notas

- O aparelho não memorizará as estações com sinais fracos nas teclas numéricas pré-programadas. Se só conseguir sintonizar algumas estações, fica com teclas pré-programadas livres.
- Quando aparece um número pré-programado no visor, o aparelho começa a memorizar as estações a partir da que estiver indicada no visor.

Memorizar apenas as estações pretendidas

Pode memorizar aleatoriamente um máximo de 6 estações de cada banda (FM1, FM2, FM3, MW e LW) nas teclas numéricas de memória. Deste modo, podem memorizar-se 18 estações na banda FM.

Se tentar memorizar mais uma estação na mesma tecla numérica de memória, a anterior estação memorizada é apagada.

1 Carregue várias vezes em **(SOURCE)** para seleccionar o sintonizador.

2 Carregue várias vezes em **(MODE)** para seleccionar a banda.

3 Carregue em **(SEEK/AMS)** para localizar a estação que pretende memorizar na tecla numérica pré-programada.

4 Carregue na tecla numérica de memória desejada (de **(1)** a **(6)**) durante dois segundos.

O número da tecla de memória aparece no visor.

Recepção das estações memorizadas

1 Carregue várias vezes em **(SOURCE)** para seleccionar o sintonizador.

2 Carregue várias vezes em **(MODE)** para seleccionar a banda.

3 Carregue levemente na tecla numérica pré-programada (de **(1)** a **(6)**) em que memorizou a estação.

Como alterar os elementos do visor

Sempre que carregar em (DSPL), as indicações do visor mudam alternadamente entre a frequência e a hora.

Se não conseguir sintonizar uma estação pré-programada

Carregue num dos lados de (SEEK/AMS) para procurar a estação (função de sintonização automática).

A pesquisa pára quando sintonizar uma estação. Carregue várias vezes num dos lados da (SEEK/AMS) até sintonizar a estação pretendida.

Nota

Se a sintonização automática parar com muita frequência, carregue levemente em (LCL) até que a indicação "LCL" se acenda no visor (modo de pesquisa local). Só consegue sintonizar as estações com um sinal relativamente forte.

Sugestão

Se souber a frequência da estação pretendida, carregue sem soltar num dos lados de (SEEK/AMS) até sintonizar a estação desejada (sintonização manual).

Outras funções

Regulação das características de som

1 Seleccione a característica que pretende regular carregando repetidas vezes em (SEL).

VOL (volume) → BAS (graves) → TRE (agudos) → BAL (esquerda-direita) → FAD (à frente-atrás)

2 Regule a característica seleccionada carregando em (+) ou (-).

Efectue a regulação num período de três segundos após a selecção (passados os três segundos, a tecla vai novamente servir como tecla de controlo do volume).

Reduzir rapidamente o som

Carregue em (ATT).

A indicação "ATT" começa a piscar.

Para obter o volume de som anterior, volte a carregar na mesma tecla.

Alterar o som e a tonalidade do sinal sonoro

Intensificar o som dos graves

— D-Bass

Para ouvir os sons graves com toda a nitidez, pode intensificar apenas o sinal de baixa frequência com uma curva mais precisa. É este o efeito que se obtém quando se utiliza um sistema de subwoofer opcional.

Pode ouvir, por exemplo, a linha de graves com maior nitidez, mesmo que o volume das vozes se mantenha igual. Utilizando o controlo D-BASS, pode intensificar e regular o som dos graves com toda a facilidade.

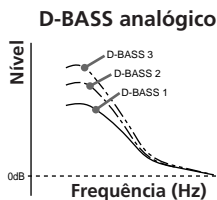

Regular a curva dos graves

Rode o controlo D-BASS para regular o nível dos graves (1, 2 ou 3).

A indicação “D-BASS” aparece no visor.

Para cancelar, rode o controlo para a posição OFF.

Nota

Se o som dos graves ficar distorcido, regule-o controlo D-BASS ou com o botão de controlo do volume.

Reduzir ao mínimo o som do sinal sonoro

Carregue simultaneamente em **(6)** e em **(SEL)**.

Para voltar a ouvir o sinal sonoro, volte a carregar nestas teclas.

Informação adicional

Precauções

- Se o automóvel estiver estacionado ao sol, a temperatura no seu interior sobe consideravelmente, pelo que deve deixar arrefecer o aparelho durante alguns minutos antes de o pôr a funcionar.
- Se o aparelho não tiver corrente, verifique primeiro as ligações. Se tudo estiver em ordem, verifique o fusível.
- Se não se ouvir o som dos altifalantes num sistema de dois altifalantes, regule o controlo de fader para a posição central.
- Se o seu carro estiver equipado com uma antena eléctrica, não se esqueça de que esta é accionada quando seleccionar a função de sintonização.

Se tiver dúvidas ou problemas relacionados com o aparelho que não estejam descritos neste manual, consulte o agente da Sony mais próximo.

Para manter a boa qualidade do som

Se existirem suportes para copos próximo do equipamento de áudio, tome cuidado para não entornar sumos ou outras bebidas em cima do equipamento. Os resíduos de açúcar acumulados neste aparelho ou nas fitas das cassetes podem contaminar as cabeças de reprodução, diminuir a qualidade do som ou até impedir a reprodução de som. Os kits de limpeza para cassetes não eliminam o açúcar depositado nas cabeças de reprodução.



Notas sobre as cassetes

Cuidados a ter com as cassetes

- Não toque na superfície da cassete, pois a sujidade ou o pó podem sujar as cabeças.
- Mantenha as cassetes longe de equipamento com ímãs integrados como, por exemplo, altifalantes e amplificadores, pois podem provocar a desgravação ou distorções na cassete.
- Não exponha as cassetes à luz solar directa, a temperaturas extremamente baixas ou à humidade.
- As cassetes com fitas um pouco soltas podem ficar presas dentro da máquina. Antes de introduzir uma cassete, utilize um lápis ou um objecto semelhante para rodar a bobina e eliminar as folgas.

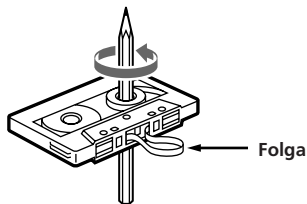

- As cassetes deformadas ou as etiquetas descoladas podem dificultar a introdução ou a remoção das cassetes. Retire ou substitua as etiquetas descoladas.



Cassetes com uma duração superior a 90 minutos

A utilização de cassetes com uma duração superior a 90 minutos não é recomendada para uma reprodução longa e contínua. As fitas utilizadas nestas cassetes são muito finas e têm tendência a esticar. O facto de iniciar e interromper frequentemente a reprodução pode fazer com que a fita seja puxada pelo mecanismo do deck.



Manutenção

Substituição do fusível

Quando substituir o fusível, certifique-se de que está a utilizar um fusível com uma amperagem igual à indicada no fusível original. Se o fusível rebentar, verifique a ligação à corrente e substitua o fusível. Se o fusível voltar a rebentar depois de o ter substituído, isso pode ser provocado por um mau funcionamento interno. Nesse caso, consulte o agente da Sony mais próximo.

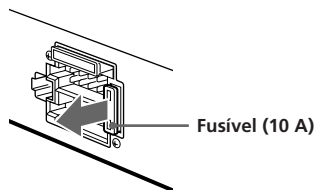

Aviso

Não utilize um fusível com uma amperagem superior à do fusível fornecido com o aparelho pois pode danificá-lo.

Limpeza dos conectores

O aparelho pode não funcionar correctamente, se os conectores entre o aparelho e o painel frontal não estiverem limpos. Para que isto não aconteça, abra o painel frontal carregando em (RELEASE), em seguida retire-o e limpe os conectores com um cotonete humedecido em álcool. Não faça muita força. Caso contrário, pode danificar os conectores.

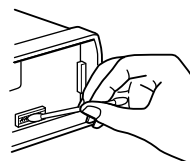

Unidade principal

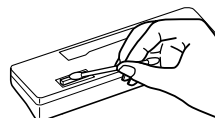

Parte posterior do painel frontal

Desmontagem do aparelho

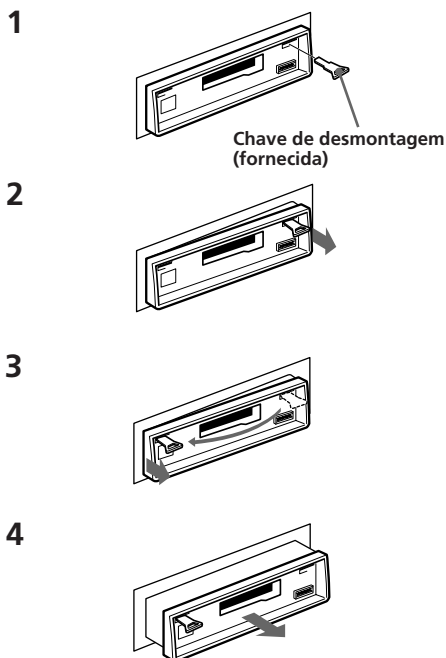

Etiquetas do comando rotativo

Pode controlar este aparelho utilizando o comando rotativo opcional (RM-X4S). Algumas etiquetas são fornecidas com o comando rotativo. Cole a que corresponde às funções do aparelho principal e à posição de montagem do comando rotativo. Quando montar o comando rotativo, cole a etiqueta adequada, como se mostra na ilustração abaixo.

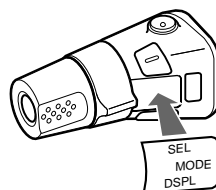
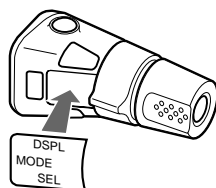

Localização das teclas

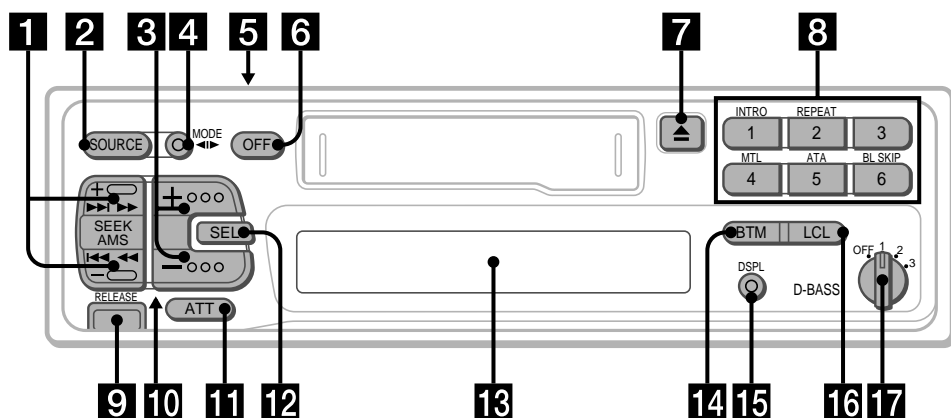

Para mais informações, consulte as páginas.

P

- 1** Tecla SEEK/AMS 5, 6, 7, 8
- 2** Tecla SOURCE (TAPE/TUNER) 5, 7
- 3** + - Tecla de controlo (controlo do volume/gravos/agudos/esquerda-direita/à frente-atrás) 5,8
- 4** Tecla MODE (◀▶)
Durante a recepção do sintonizador:
Seleção de BAND 7
Durante a reprodução de uma cassette:
Mudança da direcção de transporte 5
- 5** Interruptor POWER SELECT (localizado na parte superior do aparelho)
Consulte "Interruptor POWER SELECT" no manual de instalação/ligações.
- 6** Tecla OFF 4, 5
- 7** Tecla ▲ (eject) 5
- 8** Durante a recepção de rádio:
Teclas numéricas de memória 7
Durante a reprodução de cassetes:
 - ① INTRO 6
 - ② REPEAT 6
- ④ MTL (metal) 6
- ⑤ ATA (activar sintonização automática) 6
- ⑥ BL SKIP (ignorar espaços em branco) 6
- 9** Tecla RELEASE (libertação do painel frontal) 4, 10
- 10** Botão de reinicialização (localizado na parte frontal do sistema tapado pelo painel frontal)
Carregue neste botão se estiver utilizar o aparelho pela primeira vez, se tiver substituído a bateria do automóvel ou se as teclas do aparelho não estiverem a funcionar correctamente.
- 11** Tecla ATT 8
- 12** Tecla SEL (selecção do modo de controlo) 5, 8, 9
- 13** Visor
- 14** Tecla BTM (memória de melhor sintonia) 7
- 15** Tecla DSPL (alteração do modo de indicação do visor/acerto da hora) 5, 6, 8
- 16** Tecla LCL 8
- 17** Controlo D-BASS 8

Especificações

Secção do leitor de cassetes

Faixa	4 faixas, estéreo de 2 canais
Oscilação e vibração	0,08 % (WRMS)
Resposta em frequência	30 – 18.000 Hz
Relação sinal/ruído	58 dB (TYPE I) 61 dB (TYPE II, IV)

Secção do sintonizador

FM

Área de sintonização	87,5 – 108,0 MHz
Terminal de antena	Conector de antena externa
Frequência intermédia	10,7 MHz
Sensibilidade utilizável	8 dBf
Selectividade	75 dB a 400 kHz
Relação sinal/ruído	65 dB (estéreo), 68 dB (mono)
Distorção harmónica a 1 kHz	0,5 % (estéreo), 0,3 % (mono)
Separação de canais	35 dB a 1 kHz
Resposta em frequência	30 – 15.000 Hz
Taxa de captação	2 dB

MW/LW

Área de sintonização	MW: 531 – 1.602 kHz LW: 153 – 281 kHz
Terminal de antena	Conector de antena externa
Frequência intermédia	10,71 MHz/450 kHz
Sensibilidade	MW: 30 µV LW: 50 µV

Secção do amplificador de potência

Saídas	Saída para altifalantes (conectores vedados)
Impedância do altifalante	4 – 8 ohms
Potência máxima	35 W × 4 (a 4 ohms)

Generalidades

Controlos de sonoridade	Graves ±8 dB a 100 Hz Agudos ±8 dB a 10 Hz
Requisitos de energia	Bateria do automóvel de 12 V CC (massa negativa)
Dimensões	Aprox. 188 × 58 × 181 mm (l/a/p)
Dimensões de montagem	Aprox. 182 × 53 × 164 mm (l/a/p)
Peso	Aprox. 1,2 kg
Acessórios fornecidos	Peças para instalação e ligações (1 conjunto) Caixa do painel frontal (1) Comando rotativo RM-X4S
Acessórios opcionais	

A concepção e as especificações estão sujeitas a alterações sem aviso prévio.

Manual de resolução de problemas

A lista de verificação que se segue vai ajudá-lo a resolver a maioria dos problemas que pode ocorrer com este aparelho.

Antes de consultar a lista de verificação abaixo, leia os procedimentos de funcionamento.

Generalidades

Problema	Causa/Solução
Ausência de som.	<ul style="list-style-type: none">• Regule o volume com (+).• Coloque o controlo fader na posição central no sistema de 2 altifalantes.
Não aparecem indicações no visor.	Retire o painel frontal e limpe os conectores. Para mais informações, consulte "Limpeza dos conectores" na secção "Manutenção".
Não se ouve o sinal sonoro.	O som do sinal sonoro está atenuado.

Reprodução da fita

Problema	Causa/Solução
O som da reprodução está distorcido.	Contaminação da cabeça da fita. → Limpe a cabeça.
A função AMS não funciona correctamente.	<ul style="list-style-type: none">• Existe um ruído no espaço entre as faixas.• O espaço em branco é muito pequeno (menos de quatro segundos).• Carregou em ►► da (SEEK/AMS) antes das faixas seguintes.• Carregou em ◄◄ da (SEEK/AMS) após o início da faixa.• Uma pausa longa, uma passagem de baixas frequências ou um nível de som muito baixo são tratados como um espaço em branco.

Recepção de rádio

Problema	Causa/Solução
Impossível efectuar a sintonização pré-programada.	<ul style="list-style-type: none">• Memorize a frequência correcta.• Emissão praticamente inaudível.
Impossível efectuar a sintonização automática.	Emissão praticamente inaudível. → Utilize a sintonização manual.

Se as soluções acima mencionadas não resolverem a situação, consulte o revendedor Sony mais próximo.

Índice

A

- Activar automaticamente o sintonizador (ATA) 6
- Alarme de advertência 4
- ATT 8
- Avanço rápido 5

B

- BAL (esquerda-direita) 8
- BAS (graves) 8

C

- Comando rotativo 11

D, E

- D-BASS (D-Bass) 8

F, G, H

- FAD (à frente-atrás) 8
- Fusível 10

I, J, K, L

- Ignorar espaços em branco 6
- Intro Scan (pesquisa sequencial) 6

M, N

- Memória de melhor sintonia (BTM) 7
- METAL 6
- Modo de pesquisa local (LCL) 8

O

- Ouvir uma cassete 5

P, Q

- Painel frontal 4

R

- Rádio 7
- Rebobinagem 5
- Reinicialização 4
- Relógio 5
- Reprodução repetitiva 6

S

- Sensor automático de música (AMS) 6
- Sintonização automática 8
- Sintonização manual 8

T, U

- TRE (agudos) 8

V, W, X, Y, Z

- Visor 6

