

FM/MW/LW Compact Disc Player

Operating Instructions _____ **GB**

Bedienungsanleitung _____ **DE**

Mode d'emploi _____ **FR**

Istruzioni per l'uso _____ **IT**

Gebruiksaanwijzing _____ **NL**

Wichtig!

Bitte nehmen Sie sich etwas Zeit, um den Geräte-Pass vollständig auszufüllen. Dieser befindet sich auf der hinteren Umschlagseite dieser Bedienungsanleitung.

Si dichiara che l'apparecchio è stato fabbricato in conformità all'art. 2, Comma 1 del D.M. 28.08.1995 n. 548.

For installation and connections, see the supplied installation/connections manual.
Zur Installation und zum Anschluss siehe die mitgelieferte Installations-/Anschlussanleitung.
En ce qui concerne l'installation et les connexions, consulter le manuel d'installation/
raccordement fourni.
Per l'installazione e i collegamenti, fare riferimento al manuale di istruzioni per
l'installazione e i collegamenti in dotazione.
Zie voor het monteren en aansluiten van het apparaat de bijgeleverde handleiding "Installatie
en aansluiting en".



CDX-S2050V CDX-S2050C
CDX-S2050

Welcome !

Thank you for purchasing this Sony Compact Disc Player. You can enjoy your drive with the following functions.

- CD playback:
You can play CD-DA and CD-R/CD-RW for audio use.



- Radio reception:
 - You can store up to 6 stations per band (FM1, FM2, FM3, MW and LW).
 - BTM (Best Tuning Memory) function: the unit selects strong signal stations and stores them.
- RDS services:
You can use FM station with Radio Data System (RDS).

Warning if your car's ignition has no ACC position

After turning the ignition off, be sure to press and hold (OFF) on the unit until the display disappears.

Otherwise, the display does not turn off and this causes battery drain.

**CLASS 1
LASER PRODUCT**

This label is located on the bottom of the chassis.

Table of Contents

Getting Started

Resetting the unit	4
Setting the clock	4
DEMO mode	4
Detaching the front panel	4
Attaching the front panel	5

Location of controls and basic operations

Main unit	6
---------------------	---

Radio

Storing and receiving stations	7
Storing automatically — BTM	7
Storing manually	7
Receiving the stored stations	7
Tuning automatically	7
RDS	7
Overview	7
Setting AF and TA/TP	8
Selecting PTY	8
Setting CT	8

Other functions

Changing the sound settings	9
Adjusting the sound characteristics	
— BAL/FAD/SUB	9
Adjusting the equalizer curve — EQ3	9
Adjusting setup items — SET	9
Using optional remote commanders	10
Card remote commander RM-X114	10
Rotary commander RM-X4S	10

Additional Information

Precautions	11
Notes on discs	11
Maintenance	12
Removing the unit	12
Specifications	13
Troubleshooting	13
Error displays/Messages	14

Getting Started

Resetting the unit

Before operating the unit for the first time, or after replacing the car battery or changing the connections, you must reset the unit. Detach the front panel and press the RESET button with a pointed object, such as a ballpoint pen.

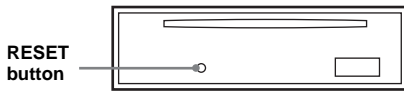

Note

Pressing the RESET button will erase the clock setting and some stored contents.

Setting the clock

The clock uses a 24-hour digital indication.

- 1 Press and hold (SEL).**
The setup display appears.
 - 2 Press (SEL) repeatedly until "CLOCK-ADJ" appears.**
 - 3 Press (DSPL).**
The hour indication flashes.
- 
- 4 Press the volume +/- button to set the hour and minute.**
To move the digital indication, press (DSPL).
 - 5 Press (SEL).**
The clock starts and the next setup display appears.
 - 6 Press and hold (SEL).**
The setup is complete.

To display the clock, press (DSPL). Press (DSPL) again to return to the previous display.

Tip

You can set the clock automatically with the RDS feature (page 8).

With the card remote commander

In step 2 and 4, to select the item or setting, press **↑** or **↓**. In step 4, to move the digital indication, press **←** or **→**.

DEMO mode

When the unit is turned off, the clock is displayed first, then demonstration (DEMO) mode starts the demonstration display.

To cancel the DEMO mode, set "DEMO-OFF" in setup (page 9) while the unit is turned off.

Detaching the front panel

You can detach the front panel of this unit to prevent theft.

Caution alarm

If you turn the ignition switch to the OFF position without detaching the front panel, the caution alarm will sound for a few seconds. The alarm will only sound if the built-in amplifier is used.

- 1 Press (OFF).**
The unit is turned off.
- 2 Press , then pull it off towards you.**

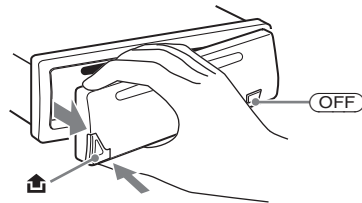

Notes

- Do not drop or put excessive pressure on the front panel and display window.
- Do not subject the front panel to heat/high temperature or moisture. Avoid leaving it in a parked car or on a dashboard/rear tray.

Tip

When carrying the front panel, use the supplied front panel case.

Attaching the front panel

Engage part (A) of the front panel with part (B) of the unit, as illustrated, and push the left side into position until it clicks.

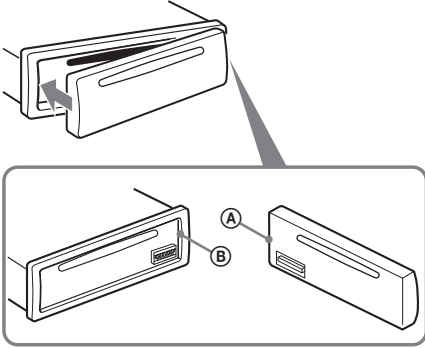

Note

Do not put anything on the inner surface of the front panel.

Location of controls and basic operations

Main unit

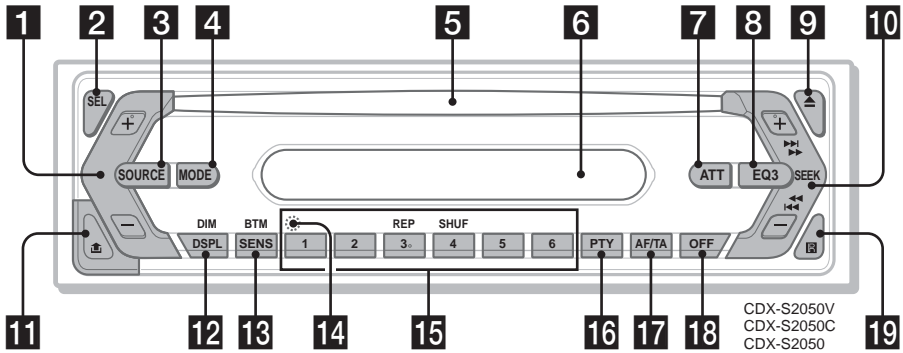

Refer to the pages listed for details.

1 Volume +/- button

To adjust volume.

2 SEL (select) button 4, 9

To select items.

3 SOURCE button

To power on/change the source (Radio/CD).

4 MODE button 7

To select the radio band (FM/MW/LW).

5 Disc slot

Insert the disc (label side up), playback starts.

6 Display window

7 ATT (attenuate) button

To attenuate the sound. To cancel, press again.

8 EQ3 (equalizer) button 9

To select an equalizer curve (XPLOD, VOCAL, CLUB, JAZZ, NEW AGE, ROCK and CUSTOM).

9 ▲ (eject) button

To eject the disc.

10 SEEK +/- button

Radio:

To tune in stations automatically (press); find a station manually (press and hold).

CD:

To skip tracks (press); fast-forward/reverse a track (press and hold).

11 🏠 (front panel release) button 4

12 DSPL (display)/DIM (dimmer) button

4, 7

To change display items (press); change the display brightness (press and hold).

13 SENS/BTM button 7

To improve weak reception: LOCAL/MONO (press); start the BTM function (press and hold).

14 RESET button (located behind the front panel) 4

15 Number buttons

Radio:

To receive stored stations (press); store stations (press and hold).

CD:

③: REP

To play the current track/disc repeatedly.

④: SHUF

To play the tracks in random order.

16 PTY (Programme Type) button 8

To select PTY in RDS.

17 AF (Alternative Frequencies)/TA (Traffic Announcement) button 8

To set AF and TA/TP in RDS.

18 OFF button

To power off/stop the source.

19 Receptor for the card remote commander 10

Radio

Storing and receiving stations

Caution

When tuning in stations while driving, use Best Tuning Memory (BTM) to prevent an accident.

Storing automatically — BTM

1 Press **(SOURCE)** repeatedly until “TUNER” appears.

To change the band, press **(MODE)** repeatedly. You can select from FM1, FM2, FM3, MW or LW.

2 Press and hold **(BTM)** until “BTM” flashes.

The unit stores stations in order of frequency on the number buttons.

A beep sounds when the setting is stored.

Storing manually

1 While receiving the station that you want to store, press and hold a number button (1 to 6) until “MEM” appears.

The number button indication appears in the display.

Note

If you try to store another station on the same number button, the previous stored station will be replaced.

Tip

When an RDS station is stored, the AF/TA setting is also stored (page 8).

Receiving the stored stations

1 Select the band, then press a number button (1 to 6).

With the card remote commander

To select preset stations, press **↑** or **↓**.

Tuning automatically

1 Select the band, then press **(SEEK) +/-** to search for the station.

Scanning stops when the unit receives a station. Repeat this procedure until the desired station is received.

Tip

If you know the frequency of the station you want to listen to, press and hold **(SEEK) +/-** to locate the approximate frequency, then press **(SEEK) +/-** repeatedly to fine adjust to the desired frequency (manual tuning).

RDS

Overview

FM stations with Radio Data System (RDS) service send inaudible digital information along with the regular radio programme signal.

Display items

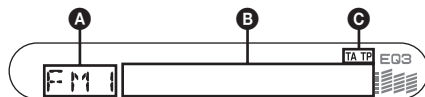

A Radio band, Function

B Frequency*1 (Station name), Clock, RDS data

C TA/TP*2

1 While receiving the RDS station, “” is displayed on the left of the frequency indication.

*2 “TA” flashes during traffic information. “TP” lights up while such a station is received.

To change display items **B**, press **(DSPL)**.

RDS services

This unit automatically provides RDS services as follows:

AF (Alternative Frequencies) Selects and retunes the station with the strongest signal in a network. By using this function, you can continuously listen to the same programme during a long-distance drive without having to retune the same station manually.

TA (Traffic Announcement)/**TP** (Traffic Programme) Provides current traffic information/programmes. Any information/programme received, will interrupt the currently selected source.

PTY (Programme Types) Displays the currently received programme type. Also searches you selected programme type.

CT (Clock Time) The CT data from the RDS transmission sets the clock.

Notes

- Depending on the country/region, not all RDS functions may be available.
- RDS will not work if the signal strength is too weak, or if the station you are tuned to is not transmitting RDS data.

Setting AF and TA/TP

- 1 Press **(AF/TA)** repeatedly until the desired setting appears.

Select	To
AF-ON	activate AF and deactivate TA.
TA-ON	activate TA and deactivate AF.
AF, TA-ON	activate both AF and TA.
AF, TA-OFF	deactivate both AF and TA.

Storing RDS stations with the AF and TA setting

You can preset RDS stations along with the AF/TA setting. If you use the BTM function, only RDS stations are stored with the same AF/TA setting.

If you preset manually, you can preset both RDS and non-RDS stations with the AF/TA setting for each.

- 1 Set AF/TA, then store the station with BTM or manually.

Presetting the volume of traffic announcements

You can preset the volume level of the traffic announcements so as to not miss hearing them.

- 1 Press the volume +/- button repeatedly to adjust the volume level.
- 2 Press and hold **(AF/TA)** until “TA” appears.

Receiving emergency announcements

With AF or TA on, the emergency announcements will automatically interrupt the currently selected source.

Staying with one regional programme — REG

When the AF function is on: this unit’s factory setting restricts reception to a specific region, so you will not be switched to another regional station with a stronger frequency.

If you leave this regional programme’s reception area, set “REG-OFF” in setup (page 9).

Note

This function does not work in the UK and in some other areas.

Local Link function (UK only)

This function enables you to select other local stations in the area, even if they are not stored on your number buttons.

- 1 During FM reception, press a number button (① to ⑥) on which a local station is stored.
- 2 Within 5 seconds, press again a number button of the local station.
Repeat this procedure until the local station is received.

Selecting PTY

- 1 Press **(PTY)** during FM reception.



The current programme type name appears if the station is transmitting PTY data.

- 2 Press **(PTY)** repeatedly until the desired programme type appears.
- 3 Press **(SEEK) +/-**.
The unit starts to search for a station broadcasting the selected programme type.

With the card remote commander

In step 2, to select the programme type, press **↑** or **↓**.

Type of programmes

NEWS (News), **AFFAIRS** (Current Affairs), **INFO** (Information), **SPORT** (Sports), **EDUCATE** (Education), **DRAMA** (Drama), **CULTURE** (Culture), **SCIENCE** (Science), **VARIED** (Varied), **POP M** (Popular Music), **ROCK M** (Rock Music), **EASY M** (Easy Listening), **LIGHT M** (Light Classical), **CLASSICS** (Classical), **OTHER M** (Other Music Type), **WEATHER** (Weather), **FINANCE** (Finance), **CHILDREN** (Children’s Programmes), **SOCIAL A** (Social Affairs), **RELIGION** (Religion), **PHONE IN** (Phone In), **TRAVEL** (Travel), **LEISURE** (Leisure), **JAZZ** (Jazz Music), **COUNTRY** (Country Music), **NATION M** (National Music), **OLDIES** (Oldies Music), **FOLK M** (Folk Music), **DOCUMENT** (Documentary)

Note

You cannot use this function in countries/regions where no PTY data is available.

Setting CT

- 1 Set “CT-ON” in setup (page 9).

Notes

- The CT function may not work even though an RDS station is being received.
- There might be a difference between the time set by the CT function and the actual time.

Other functions

Changing the sound settings

Adjusting the sound characteristics — BAL/FAD/SUB

You can adjust the balance, fader, and subwoofer volume.

- 1 Press **(SEL)** repeatedly until “BAL,” “FAD” or “SUB” appears.

The item changes as follows:

LOW*1 → MID*1 → HI*1 →
BAL (left-right) → FAD (front-rear) →
SUB (subwoofer volume)*2

*1 When EQ3 is activated (page 9).

*2 When the audio output is set to “SUB” (page 9).
“ATT” is displayed at the lowest setting, and can be adjusted up to 20 steps.

- 2 Press the volume +/- button repeatedly to adjust the selected item.
After 3 seconds, the setting is complete and the display returns to normal play/reception mode.

Note

Adjust within 3 seconds of selecting the item.

With the card remote commander

In step 2, to adjust the selected item, press ◀ or ▶.

Adjusting the equalizer curve — EQ3

You can adjust and store the equalizer settings for different tone ranges.

- 1 Select a source, then press **(EQ3)** repeatedly to select the EQ3 mode.
- 2 Press **(SEL)** repeatedly until “LOW,” “MID” or “HI” appears.
- 3 Press the volume +/- button repeatedly to adjust the selected item.
The volume level is adjustable in 1 dB steps, from -10 dB to +10 dB.

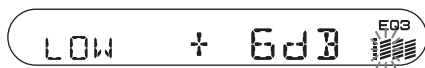

Repeat steps 2 and 3 to adjust the equalizer curve.

To restore the factory-set equalizer curve, press and hold **(SEL)** before the setting is complete.

After 3 seconds, the setting is complete and the display returns to normal play/reception mode.

With the card remote commander

In step 3, to adjust the selected item, press ◀ or ▶.

Adjusting setup items — SET

- 1 Press and hold **(SEL)**.
The setup display appears.
- 2 Press **(SEL)** repeatedly until the desired item appears.
- 3 Press the volume +/- button to select the setting (example “ON” or “OFF”).
- 4 Press and hold **(SEL)**.
The setup is complete and the display returns to normal play/reception mode.

Note

Displayed items will differ, depending on the source and setting.

With the card remote commander

In step 2, to select the setup item, press ↑ or ↓. In step 3, to select the setting, press ◀ or ▶.

The following items can be set (follow the page reference for details):

“●” indicates the default settings.

CLOCK-ADJ (page 4) (Clock Adjust)	
CT (Clock Time)	To set “CT-ON” or “CT-OFF” (●) (page 7, 8).
BEEP	To set “BEEP-ON” (●) or “BEEP-OFF.”
REAR/SUB *1	To switch the audio output. – “REAR”: to output to a power amplifier. – “SUB” (●): to output to a subwoofer.
DIM (Dimmer)	To change the brightness of the display. – “DIM-ON”: to dim the display. – “DIM-OFF” (●): to deactivate the dimmer.
ILM-1/ILM-2 (Illumination) (CDX-S2050C only)	To change the illumination colour. – “ILM-1” (●): Amber – “ILM-2”: Green
DEMO *1	To set “DEMO-ON” (●) or (Demonstration) “DEMO-OFF” (page 4).
REG *2 (Regional)	To set “REG-ON” (●) or “REG-OFF” (page 8).

continue to next page →

LPF*³ (Low Pass Filter) To select the cut-off frequency “78HZ,” “125HZ” or “OFF” (●).

- *1 When the unit is turned off.
- *2 When FM is received.
- *3 When the audio output is set to “SUB.”

Using optional remote commanders

Card remote commander RM-X114

Location of controls

The corresponding buttons on the card remote commander control the same functions as those on this unit.

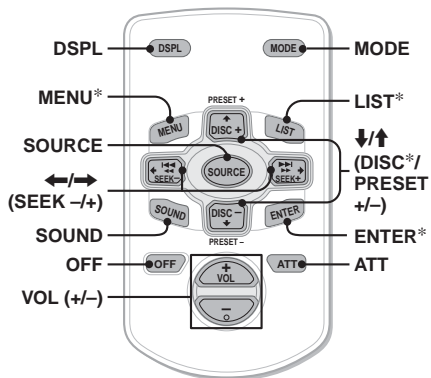

The following buttons on the card remote commander have also different buttons/functions from the unit.

- **◀/▶ (SEEK -/+)** buttons
To control radio/CD, the same as (SEEK) +/- on the unit. (For details of other operations, see “With the card remote commander” on each pages.)
- **SOUND** button
The same as (SEL) on the unit.
- **↑/↓ (DISC*/PRESET +/-)** buttons
For details, see “With the card remote commander” on each pages.

* Not available for this unit.

Note

If the unit is turned off and the display disappears, it cannot be operated with the card remote commander unless (SOURCE) on the unit is pressed, or a disc is inserted to activate the unit first.

Replacing the lithium battery

Under normal conditions, the battery will last approximately 1 year. (The service life may be shorter, depending on the conditions of use.) When the battery becomes weak, the range of the card remote commander becomes shorter. Replace the battery with a new CR2025 lithium battery. Use of any other battery may present a risk of fire or explosion.

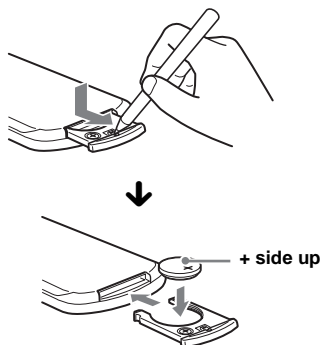

Notes on the lithium battery

- Keep the lithium battery out of the reach of children. Should the battery be swallowed, immediately consult a doctor.
- Wipe the battery with a dry cloth to assure a good contact.
- Be sure to observe the correct polarity when installing the battery.
- Do not hold the battery with metallic tweezers, otherwise a short-circuit may occur.

WARNING

Battery may explode if mistreated. Do not recharge, disassemble, or dispose of in fire.

Rotary commander RM-X4S

Attaching the label

Attach the indication label depending on how you mount the rotary commander.

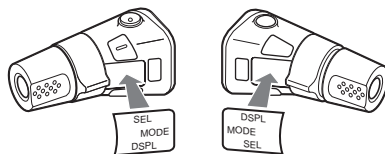

Location of controls

The corresponding buttons on the rotary commander control the same functions as those on this unit.

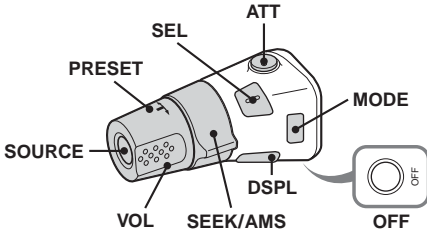

The following controls on the rotary commander require a different operation from the unit.

• PRESET control

To select preset stations (push in and rotate).

• VOL control

The same as the volume +/- button on the unit (rotate).

• SEEK/AMS control

The same as **(SEEK)** +/- on the unit (rotate, or rotate and hold).

Changing the operative direction

The operative direction of the controls is factory-set as shown below.



If you need to mount the rotary commander on the right hand side of the steering column, you can reverse the operative direction.

- 1 While pushing the VOL control, press and hold **(SEL)**.

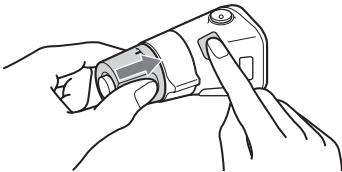

Additional Information

Precautions

- If your car has been parked in direct sunlight, allow the unit to cool off before operating it.
- Power aerial will extend automatically while the unit is operating.

Moisture condensation

On a rainy day or in a very damp area, moisture condensation may occur inside the lenses and display of the unit. Should this occur, the unit will not operate properly. In such a case, remove the disc and wait for about an hour until the moisture has evaporated.

To maintain high sound quality

Be careful not to splash juice or other soft drinks onto the unit or discs.

Notes on discs

- To keep a disc clean, do not touch its surface. Handle the disc by its edge.
- Keep your discs in their cases or disc magazines when not in use.
- Do not subject discs to heat/high temperature. Avoid leaving them in a parked car or on a dashboard/rear tray.
- Do not attach labels, or use discs with sticky ink/residue. Such discs may stop spinning when used, causing a malfunction, or may ruin the disc.



- Do not use any discs with labels or stickers attached. The following malfunctions may result from using such discs:
 - Inability to eject a disc (due to a label or sticker peeling off and jamming the eject mechanism).
 - Inability to read audio data correctly (e.g., playback skipping, or no playback) due to heat shrinking of a sticker or label causing a disc to warp.
- Discs with non-standard shapes (e.g., heart, square, star) cannot be played on this unit. Attempting to do so may damage the unit. Do not use such discs.
- You cannot play 8 cm CDs.

- Before playing, clean the discs with a commercially available cleaning cloth. Wipe each disc from the centre out. Do not use solvents such as benzene, thinner, commercially available cleaners, or antistatic spray intended for analogue discs.



Notes on CD-R/CD-RW discs

- Some CD-Rs/CD-RWs (depending on the equipment used for its recording or the condition of the disc) may not play on this unit.
- You cannot play a CD-R/a CD-RW that is not finalized.

If you have any questions or problems concerning your unit that are not covered in this manual, consult your nearest Sony dealer.

Maintenance

Fuse replacement

When replacing the fuse, be sure to use one matching the amperage rating stated on the original fuse. If the fuse blows, check the power connection and replace the fuse. If the fuse blows again after replacement, there may be an internal malfunction. In such a case, consult your nearest Sony dealer.

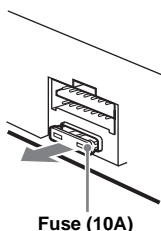

Cleaning the connectors

The unit may not function properly if the connectors between the unit and the front panel are not clean. In order to prevent this, detach the front panel (page 4) and clean the connectors with a cotton swab dipped in alcohol. Do not apply too much force. Otherwise, the connectors may be damaged.

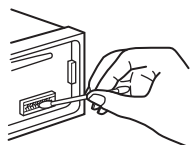

Main unit

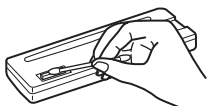

Back of the front panel

Notes

- For safety, turn off the ignition before cleaning the connectors, and remove the key from the ignition switch.
- Never touch the connectors directly with your fingers or with any metal device.

Removing the unit

1 Remove the protection collar.

- 1 Detach the front panel (page 4).
- 2 Engage the release keys together with the protection collar.

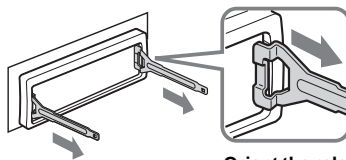

Orient the release keys as shown.

- 3 Pull out the release keys to remove the protection collar.

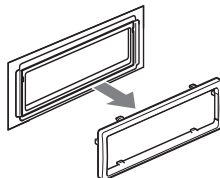

2 Remove the unit.

- 1 Insert both release keys simultaneously until they click.

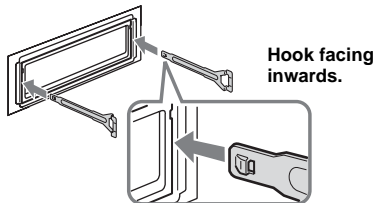

Hook facing inwards.

- 2 Pull the release keys to unseat the unit.

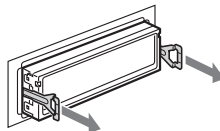

- 3 Slide the unit out of the mounting.

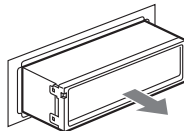

Specifications



CD Player section

Signal-to-noise ratio: 120 dB

Frequency response: 10 – 20,000 Hz

Wow and flutter: Below measurable limit

Tuner section

FM

Tuning range: 87.5 – 108.0 MHz

Aerial terminal: External aerial connector

Intermediate frequency: 10.7 MHz/450 kHz

Usable sensitivity: 9 dBf

Selectivity: 75 dB at 400 kHz

Signal-to-noise ratio: 67 dB (stereo), 69 dB (mono)

Harmonic distortion at 1 kHz: 0.5 % (stereo),
0.3 % (mono)

Separation: 35 dB at 1 kHz

Frequency response: 30 – 15,000 Hz

MW/LW

Tuning range:

MW: 531 – 1,602 kHz

LW: 153 – 279 kHz

Aerial terminal: External aerial connector

Intermediate frequency: 10.7 MHz/450 kHz

Sensitivity: MW: 30 µV, LW: 40 µV

Power amplifier section

Outputs: Speaker outputs (sure seal connectors)

Speaker impedance: 4 – 8 ohms

Maximum power output: 50 W × 4 (at 4 ohms)

General

Outputs:

Audio outputs terminal (rear/sub switchable)

Power aerial relay control terminal

Power amplifier control terminal

Inputs:

Telephone ATT control terminal

Remote controller input terminal

Aerial input terminal

Tone controls:

Low: ±10 dB at 60 Hz (XPLOD)

Mid: ±10 dB at 1 kHz (XPLOD)

High: ±10 dB at 10 kHz (XPLOD)

Power requirements: 12 V DC car battery
(negative earth)

Dimensions: Approx. 178 × 50 × 178 mm (w/h/d)

Mounting dimensions: Approx. 182 × 53 × 161 mm
(w/h/d)

Mass: Approx. 1.2 kg

Supplied accessories:

Parts for installation and connections (1 set)

Front panel case (1)

Optional accessories:

Card remote commander: RM-X114

Rotary commander: RM-X4S

Design and specifications are subject to change without notice.

• Lead-free solder is used for soldering certain parts.
(more than 80 %)

• Halogenated flame retardants are not used in the certain printed wiring boards.

• Halogenated flame retardants are not used in cabinets.

• Packaging cushions do not use polystyrene foam.

Troubleshooting

The following checklist will help you remedy problems you may encounter with your unit. Before going through the checklist below, check the connection and operating procedures.

General

No power is being supplied to the unit.

- Check the connection. If everything is in order, check the fuse.
- If the unit is turned off and the display disappears, it cannot be operated with the remote commander.
→ Turn on the unit.

The power aerial does not extend.

The power aerial does not have a relay box.

No sound.

- The volume is too low.
- The ATT function is activated, or the Telephone ATT function (when the interface cable of a car telephone is connected to the ATT lead) is activated.
- The position of the fader control (FAD) is not set for a 2-speaker system.

No beep sound.

- The beep sound is cancelled (page 9).
- An optional power amplifier is connected and you are not using the built-in amplifier.

The contents of the memory have been erased.

- The RESET button has been pressed.
→ Store again into the memory.
- The power connecting lead or battery has been disconnected.
- The power connecting lead is not connected properly.

Stored stations and correct time are erased.

The fuse has blown.

Makes noise when the position of the ignition key is switched.

The leads are not matched correctly with the car's accessory power connector.

The display disappears from/does not appear in the display window.

- The dimmer is set "DIM-ON"(page 9).
 - The display disappears if you press and hold (OFF).
→ Press and hold (OFF) again until the display appears.
 - The connectors are dirty (page 12).
-

CD playback**The disc cannot be loaded.**

- Another disc is already loaded.
 - The disc has been forcibly inserted upside down or in the wrong way.
-

The disc does not playback.

- Defective or dirty disc.
 - The CD-Rs/CD-RWs are not for audio use (page 12).
-

The sound skips.

- Installation is not correct.
→ Install the unit at an angle of less than 45° in a sturdy part of the car.
 - Defective or dirty disc.
-

The operation buttons do not function.**The disc will not eject.**

Press the RESET button (page 4).

Radio reception**The stations cannot be received.****The sound is hampered by noises.**

- Connect a power aerial control lead (blue) or accessory power supply lead (red) to the power supply lead of a car's aerial booster (only when your car has built-in FM/MW/LW aerial in the rear/side glass).
 - Check the connection of the car aerial.
 - The auto aerial will not go up.
→ Check the connection of the power aerial control lead.
 - Check the frequency.
-

Preset tuning is not possible.

- Store the correct frequency in the memory.
 - The broadcast signal is too weak.
-

Automatic tuning is not possible.

- Setting of the local seek mode is not correct.
→ Tuning stops too frequently:
Press (SENS) until "LOCAL-ON" appears.
→ Tuning does not stop at a station:
Press (SENS) repeatedly until "MONO-ON" or "MONO-OFF" (FM), or "LOCAL-OFF" (MW/LW) appears.
 - The broadcast signal is too weak.
→ Perform manual tuning.
-

During FM reception, the "ST" indication flashes.

- Tune in the frequency accurately.
 - The broadcast signal is too weak.
→ Press (SENS) to set the monaural reception mode to "MONO-ON."
-

An FM programme broadcast in stereo is heard in monaural.

The unit is in monaural reception mode.

→ Press (SENS) until "MONO-OFF" appears.

RDS**The SEEK starts after a few seconds of listening.**

The station is non-TP or has weak signal.

→ Deactivate TA (page 8).

No traffic announcements.

- Activate TA (page 8).
 - The station does not broadcast any traffic announcements despite being TP.
→ Tune in another station.
-

PTY displays "- - - - -"

- The current station is not an RDS station.
 - RDS data has not been received.
 - The station does not specify the programme type.
-

Error displays/Messages**Error displays**

The following indications will flash for about 5 seconds, and an alarm sound will be heard.

ERROR

- The disc is dirty or inserted upside down.
→ Clean or insert the disc correctly.
 - The disc cannot play because of some problem.
→ Insert another disc.
-

FAILURE

The speaker/amplifier connection is incorrect.

→ See the supplied installation/connections manual to check the connection.

OFFSET

There may be an internal malfunction.

→ Check the connection. If the error indication remains on in the display, consult your nearest Sony dealer.

RESET

The unit cannot be operated because of some problem.

→ Press the RESET button (page 4).

If these solutions do not help improve the situation, consult your nearest Sony dealer. If you take the unit to be repaired because of CD playback trouble, bring the disc that was used at the time the problem began.

Messages

L.SEEK +/-

The local seek mode is on during automatic tuning.

NO AF

There is no alternative frequency for the current station.

→ Press **(SEEK)** +/- while the station name is flashing. The unit starts searching for another frequency with the same PI (Programme Identification) data (“PI SEEK” appears).

NO TP

The unit will continue searching for available TP stations.

“LLLLL” or “RRRRR”

During fast-forward or reverse, you have reached the beginning or the end of the disc and you cannot go any further.

Willkommen!

Danke, dass Sie sich für diesen CD-Player von Sony entschieden haben. Mit diesem Gerät stehen Ihnen unterwegs folgende Funktionen zur Verfügung.

- CD-Wiedergabe:
Sie können CD-DAs und als Audio-CDs konzipierte CD-Rs/CD-RWs abspielen lassen.



- Radioempfang:
 - Für jeden Frequenzbereich (FM1 (UKW1), FM2 (UKW2), FM3 (UKW3), MW und LW) können Sie bis zu 6 Sender speichern.
 - BTM-Funktion (Best Tuning Memory - Speicherbelegungsautomatik): Das Gerät wählt die Sender mit starken Signalen aus und speichert diese.
- RDS-Funktionen:
Dieses Gerät unterstützt RDS-Funktionen (Radio Data System) von UKW-Sendern.

Warnhinweis, wenn die Zündung Ihres Fahrzeugs nicht über eine Zubehörposition (ACC oder I) verfügt

Nachdem Sie die Zündung ausgeschaltet haben, halten Sie am Gerät unbedingt **OFF** gedrückt, bis die Anzeige ausgeblendet wird. Andernfalls wird die Anzeige nicht ausgeschaltet und der Autobatterie wird Strom entzogen.

**CLASS 1
LASER PRODUCT**

Dieses Etikett befindet sich an der Unterseite des Gehäuses.

Vorbereitungen

Zurücksetzen des Geräts	4
Einstellen der Uhr	4
DEMO-Modus	4
Abnehmen der Frontplatte	4
Anbringen der Frontplatte	5

Lage und Funktion der Teile und Bedienelemente und Grundfunktionen

Hauptgerät	6
------------------	---

Radio

Speichern und Empfangen von Sendern	7
Automatisches Speichern von Sendern	
— BTM.	7
Manuelles Speichern von Sendern	7
Einstellen gespeicherter Sender	7
Automatisches Einstellen von Sendern	7
RDS	7
Übersicht	7
Einstellen von AF und TA/TP	8
Auswählen des Programmtyps (PTY)	9
Einstellen der Uhrzeit (CT)	9

Weitere Funktionen

Wechseln der Klangeinstellungen	10
Einstellen der Klangeigenschaften	
— BAL/FAD/SUB	10
Einstellen der Equalizer-Kurve	
— EQ3	10
Einstellen von Konfigurationsoptionen	
— SET	10
Verwenden gesondert erhältlicher Fernbedienungen	11
Kartenfernbedienung RM-X114	11
Joystick RM-X4S	12

Weitere Informationen

Sicherheitsmaßnahmen	13
Hinweise zu CDs	13
Wartung	14
Ausbauen des Geräts	14
Technische Daten	15
Störungsbehebung	15
Fehleranzeigen/Meldungen	17

Vorbereitungen

Zurücksetzen des Geräts

Bevor Sie das Gerät zum ersten Mal benutzen oder wenn Sie die Autobatterie ausgetauscht oder die Verbindungen gewechselt haben, müssen Sie das Gerät zurücksetzen. Nehmen Sie die Frontplatte ab und drücken Sie die Taste RESET mit einem spitzen Gegenstand, wie z. B. einem Kugelschreiber.

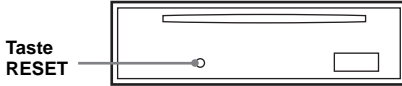

Hinweis

Wenn Sie die Taste RESET drücken, werden die eingestellte Uhrzeit und einige weitere gespeicherte Einstellungen gelöscht.

Einstellen der Uhr

Die Uhr zeigt die Uhrzeit im 24-Stunden-Format digital an.

- 1 Halten Sie (SEL) gedrückt.**
Die Setup-Anzeige erscheint.
 - 2 Drücken Sie (SEL) so oft, bis „CLOCK-ADJ“ angezeigt wird.**
 - 3 Drücken Sie (DSPL).**
Die Stundenanzeige blinkt.
-
- Das Diagramm zeigt die digitale Anzeige der Uhrzeit. Links ist 'SET' zu sehen, rechts die Uhrzeit '1:00'. Die Stundenangabe '1' blinkt.
- 4 Stellen Sie mit der Lautstärketaste +/- die Stunden und Minuten ein.**
Zum Verschieben der digitalen Angabe drücken Sie (DSPL).
 - 5 Drücken Sie (SEL).**
Die Uhr beginnt zu laufen und die nächste Setup-Anzeige erscheint.
 - 6 Halten Sie (SEL) gedrückt.**
Damit ist die Konfiguration abgeschlossen.

Zum Anzeigen der Uhr drücken Sie (DSPL). Wenn Sie (DSPL) erneut drücken, erscheint wieder die vorherige Anzeige.

Tipp

Mithilfe der RDS-Funktion können Sie die Uhr auch automatisch einstellen lassen (Seite 9).

Mit der Kartenfernbedienung

In Schritt 2 und 4 drücken Sie zum Auswählen der Option bzw. Einstellung ↑ oder ↓. In Schritt 4 drücken Sie zum Verschieben der digitalen Angabe ← oder →.

DEMO-Modus

Wenn das Gerät ausgeschaltet wird, erscheint zunächst die Uhrzeit und danach startet im DEMO-Modus die Demo-Anzeige.

Zum Deaktivieren des DEMO-Modus bei ausgeschaltetem Gerät stellen Sie bei der Konfiguration „DEMO-OFF“ (Seite 11) ein.

Abnehmen der Frontplatte

Um einen Diebstahl des Geräts zu verhindern, kann die Frontplatte abgenommen werden.

Warnton

Wenn Sie den Zündschlüssel in die Position OFF stellen, ohne die Frontplatte abzunehmen, ertönt einige Sekunden lang ein Warnton. Der Alarm ist nur zu hören, wenn der integrierte Verstärker verwendet wird.

- 1 Drücken Sie (OFF).**
Das Gerät schaltet sich aus.
- 2 Drücken Sie ⏴ und ziehen Sie die Frontplatte auf sich zu und heraus.**

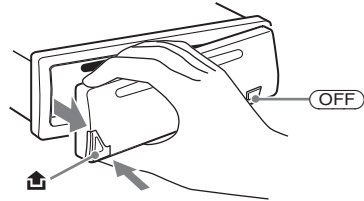

Hinweise

- Lassen Sie die Frontplatte nicht fallen und drücken Sie nicht zu stark auf die Frontplatte und das Display.
- Schützen Sie die Frontplatte vor Hitze bzw. hohen Temperaturen und vor Feuchtigkeit. Lassen Sie sie nicht in geparkten Autos, auf dem Armaturenbrett oder auf der Hutablage liegen.

Tipp

Bewahren Sie die Frontplatte im mitgelieferten Behälter auf, wenn Sie sie bei sich tragen.

Anbringen der Frontplatte

Setzen Sie Teil (A) der Frontplatte wie abgebildet an Teil (B) am Gerät an und drücken Sie dann die linke Seite hinein, bis sie mit einem Klicken einrastet.

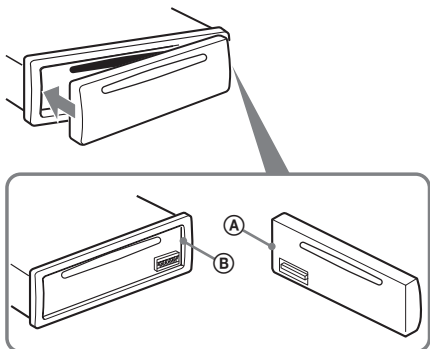

Hinweis

Legen Sie auf der Innenseite der Frontplatte nichts ab.

Lage und Funktion der Teile und Bedienelemente und Grundfunktionen

Hauptgerät

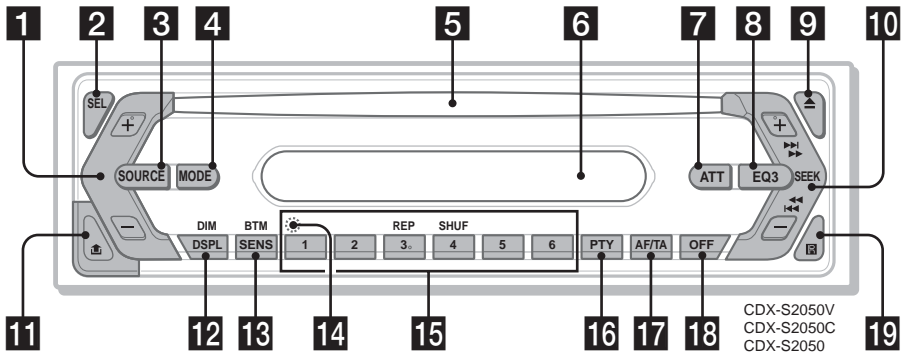

CDX-S2050V
CDX-S2050C
CDX-S2050

Näheres finden Sie auf den angegebenen Seiten.

- 1 Lautstärketaste +/-**
Einstellen der Lautstärke.
- 2 Taste SEL (Auswählen)** 4, 10
Auswählen von Optionen.
- 3 Taste SOURCE**
Einschalten/Wechseln der Tonquelle (Radio/CD).
- 4 Taste MODE 7**
Auswählen des Radiofrequenzbereichs (UKW/MW/LW).
- 5 CD-Einschub**
Legen Sie eine CD mit der beschrifteten Seite nach oben ein und die Wiedergabe beginnt.
- 6 Display**
- 7 Taste ATT (Dämpfen des Tons)**
Dient zum Dämpfen des Tons. Zum Beenden der Funktion drücken Sie die Taste erneut.
- 8 Taste EQ3 (Equalizer) 10**
Auswählen einer Equalizer-Kurve (XPLOD, VOCAL, CLUB, JAZZ, NEW AGE, ROCK oder CUSTOM).
- 9 Taste Δ (Auswerfen)**
Auswerfen der CD.
- 10 Taste SEEK +/-**
Radio:
Automatisches Einstellen von Sendern (drücken) bzw. manuelle Sendersuche (gedrückt halten).
CD:
Überspringen von Titeln (drücken) bzw. Vorwärts-/Rückwärtssuchen in einem Titel (gedrückt halten).
- 11 Taste \square (Lösen der Frontplatte) 4**
- 12 Taste DSPL (Display)/DIM (Dimmer) 4, 7**
Wechseln der angezeigten Informationen (drücken) bzw. Ändern der Helligkeit im Display (gedrückt halten).
- 13 Taste SENS/BTM 7**
Verbessern des Empfangs (LOCAL/MONO-drücken) bzw. Starten der BTM-Funktion (gedrückt halten).
- 14 Taste RESET** (befindet sich hinter der Frontplatte) 4
- 15 Zahlentasten**
Radio:
Einstellen gespeicherter Sender (drücken) bzw. Speichern von Sendern (gedrückt halten).
CD:
(3): REP
Wiederholtes Wiedergeben des aktuellen Titels bzw. der CD.
(4): SHUF
Wiedergeben von Titeln in willkürlicher Reihenfolge.
- 16 Taste PTY (Programmtypauswahl) 9**
Auswählen von PTY bei einem RDS-Sender.
- 17 Taste AF (Alternativfrequenzen)/TA (Verkehrsdurchsagen) 8**
Einstellen von AF und TA/TP bei einem RDS-Sender.
- 18 Taste OFF**
Ausschalten/Stoppen der Tonquelle.
- 19 Empfänger für die Kartenfernbedienung 11**

Radio

Speichern und Empfangen von Sendern

Achtung

Wenn Sie während der Fahrt Sender einstellen, sollten Sie die BTM-Funktion (Best Tuning Memory - Speicherbelegungsautomatik) verwenden. Andernfalls besteht Unfallgefahr.

Automatisches Speichern von Sendern — BTM

1 Drücken Sie **(SOURCE)** so oft, bis „TUNER“ erscheint.

Zum Wechseln des Frequenzbereichs drücken Sie mehrmals **(MODE)**. Sie können zwischen FM1 (UKW1), FM2 (UKW2), FM3 (UKW3), MW und LW wählen.

2 Halten Sie **(BTM)** gedrückt, bis „BTM“ blinkt.

Das Gerät speichert die Sender in der Reihenfolge der Frequenzen auf den Zahlentasten.

Ein Signalton ist zu hören und die Einstellung wird gespeichert.

Manuelles Speichern von Sendern

1 Während der zu speichernde Sender empfangen wird, halten Sie eine Stationstaste (**1** bis **6**) gedrückt, bis „MEM“ erscheint.

Die Stationstastenanzeige erscheint im Display.

Hinweis

Wenn Sie auf der gleichen Stationstaste einen anderen Sender speichern, wird der zuvor gespeicherte Sender ersetzt.

Tipp

Wenn ein RDS-Sender gespeichert wird, wird auch die AF/TA-Einstellung gespeichert (Seite 8).

Einstellen gespeicherter Sender

1 Wählen Sie den Frequenzbereich aus und drücken Sie eine Stationstaste (**1** bis **6**).

Mit der Kartenfernbedienung

Zum Auswählen gespeicherter Sender drücken Sie **↑** oder **↓**.

Automatisches Einstellen von Sendern

1 Wählen Sie den Frequenzbereich aus und starten Sie mit **(SEEK) +/-** die Suche nach dem Sender.

Der Suchlauf stoppt, wenn ein Sender empfangen wird. Wiederholen Sie diesen Vorgang, bis das Gerät den gewünschten Sender empfängt.

Tipp

Wenn Sie die Frequenz des gewünschten Senders kennen, halten Sie **(SEEK) +/-** gedrückt, bis die Frequenz in etwa erreicht ist, und drücken dann **(SEEK) +/-** so oft, bis die gewünschte Frequenz genau eingestellt ist (manuelle Sendersuche).

RDS

Übersicht

UKW-Sender, die RDS (Radio Data System) unterstützen, strahlen zusammen mit den normalen Radioprogrammsignalen nicht hörbare, digitale Informationen aus.

Informationen im Display

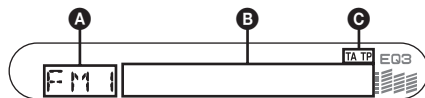

- A** Radiofrequenzbereich, Funktion
- B** Frequenz*1 (Sendername), Uhrzeit, RDS-Daten
- C** TA/TP*2

1 Beim Empfang eines RDS-Senders wird „“ links neben der Frequenz angezeigt.

*2 „TA“ blinkt während einer Verkehrsdurchsage. „TP“ leuchtet, wenn ein Sender mit Verkehrsdurchsagen empfangen wird.

Zum Wechseln der angezeigten Informationen

- B** drücken Sie **(DSPL)**.

Fortsetzung auf der nächsten Seite →

RDS-Funktionen

Mit diesem Gerät stehen folgende RDS-Funktionen automatisch zur Verfügung:

AF (Alternativfrequenzen)	In einem Netzwerk wird der Sender mit den stärksten Signalen ausgewählt und neu eingestellt. So können Sie auch bei einer langen Fahrt über eine große Entfernung hinweg ununterbrochen denselben Sender empfangen, ohne ihn manuell neu einstellen zu müssen.
-------------------------------------	--

TA (Verkehrsdurchsagen/	Aktuelle Verkehrsinfos bzw. Verkehrsfunksender werden empfangen. Wenn solche Informationen bzw. Sendungen empfangen werden, wird die gerade ausgewählte Tonquelle unterbrochen.
TP (Verkehrsfunksender)	

PTY (Programmtypen)	Der gerade empfangene Programmtyp wird angezeigt. Außerdem kann nach dem ausgewählten Programmtyp gesucht werden.
----------------------------	---

CT (Uhrzeit)	Mit den CT-Daten (Uhrzeitdaten), die von RDS-Sendern ausgestrahlt werden, lässt sich die Uhr einstellen.
---------------------	--

Hinweise

- Je nach Land bzw. Region stehen möglicherweise nicht alle RDS-Funktionen zur Verfügung.
- Die RDS-Funktion arbeitet möglicherweise nicht, wenn die Sendesignale zu schwach sind oder wenn der eingestellte Sender keine RDS-Daten ausstrahlt.

Einstellen von AF und TA/TP

1 Drücken Sie (AF/TA) so oft, bis die gewünschte Einstellung angezeigt wird.

Auswahl	Funktion
AF-ON	AF wird aktiviert und TA wird deaktiviert.
TA-ON	TA wird aktiviert und AF wird deaktiviert.
AF, TA-ON	AF und TA werden aktiviert.
AF, TA-OFF	AF und TA werden deaktiviert.

Speichern von RDS-Sendern zusammen mit der AF- und TA-Einstellung

Sie können zusammen mit den RDS-Sendern die AF/TA-Einstellung speichern. Mit der BTM-Funktion werden nur RDS-Sender mit derselben AF/TA-Einstellung gespeichert. Beim manuellen Speichern von Sendern können Sie RDS- und Nicht-RDS-Sender mit unterschiedlicher AF/TA-Einstellung speichern.

1 Stellen Sie AF/TA ein und speichern Sie die Sender dann mit BTM oder manuell ab.

Speichern der Lautstärke von Verkehrsdurchsagen

Sie können die Lautstärke für die Verkehrsdurchsagen voreinstellen, so dass Sie sie nicht überhören.

- 1** Drücken Sie mehrmals die Lautstärketaste +/-, um den Lautstärkepegel einzustellen.
- 2** Halten Sie (AF/TA) gedrückt, bis „TA“ erscheint.

Empfangen von Katastrophenwarnungen

Wenn AF oder TA aktiviert ist, unterbrechen Katastrophenwarnungen automatisch die ausgewählte Tonquelle.

Unveränderter Empfang eines Regionalsenders — REG

Wenn die AF-Funktion aktiviert ist: Der Empfang wird bei diesem Gerät werkseitig auf die Regionalsender einer bestimmten Region beschränkt, so dass nicht zu einem anderen Regionalsender mit einer stärkeren Frequenz gewechselt wird.

Wenn Sie den Empfangsbereich eines Regionalprogramms verlassen, stellen Sie bei der Konfiguration „REG-OFF“ ein (Seite 11).

Hinweis

Diese Funktion steht in Großbritannien und in einigen anderen Regionen nicht zur Verfügung.

Lokalsenderfunktion (nur Großbritannien)

Mithilfe dieser Funktion können Sie andere Lokalsender auswählen, auch wenn diese zuvor nicht unter einer Stationstaste gespeichert wurden.

- 1 Drücken Sie während des UKW-Empfangs eine Stationstaste (① bis ⑥), unter der ein Lokalsender gespeichert ist.
- 2 Drücken Sie innerhalb von 5 Sekunden erneut die Stationstaste des Lokalsenders. Wiederholen Sie diesen Vorgang, bis das Gerät den Lokalsender empfängt.

Auswählen des Programmtyps (PTY)

- 1 Drücken Sie während des UKW-Empfangs (PTY).



Der Name des aktuellen Programmtyps erscheint, wenn der Sender PTY-Daten ausstrahlt.

- 2 Drücken Sie (PTY) so oft, bis der gewünschte Programmtyp angezeigt wird.
 - 3 Drücken Sie (SEEK) +/-.
- Das Gerät beginnt, nach einem Sender zu suchen, der den ausgewählten Programmtyp ausstrahlt.

Mit der Kartenfernbedienung

In Schritt 2 drücken Sie zum Auswählen des Programmtyps ↑ oder ↓.

Programmtypen

NEWS (Nachrichten), **AFFAIRS** (Aktuelles Zeitgeschehen), **INFO** (Informationen), **SPORT** (Sport), **EDUCATE** (Erziehung und Bildung), **DRAMA** (Hörspiele), **CULTURE** (Kultur), **SCIENCE** (Wissenschaft), **VARIED** (Verschiedenes), **POP M** (Pop-Musik), **ROCK M** (Rock-Musik), **EASY M** (Unterhaltungsmusik), **LIGHT M** (Leichte Klassik), **CLASSICS** (Klassik), **OTHER M** (Sonstige Musik), **WEATHER** (Wetter), **FINANCE** (Finanzberichte), **CHILDREN** (Kinderprogramme), **SOCIAL A** (Magazinsendungen), **RELIGION** (Religion), **PHONE IN** (Hörertelefon), **TRAVEL** (Reiseinformationen), **LEISURE** (Freizeitprogramm), **JAZZ** (Jazz), **COUNTRY** (Country-Musik), **NATION M** (Volksmusik), **OLDIES** (Oldies), **FOLK M** (Folk-Musik), **DOCUMENT** (Dokumentarbeiträge)

Hinweis

Sie können diese Funktion in Ländern/Regionen, in denen keine PTY-Daten zur Verfügung stehen, nicht verwenden.

Einstellen der Uhrzeit (CT)

- 1 Stellen Sie bei der Konfiguration „CT-ON“ ein (Seite 10).

Hinweise

- Die CT-Funktion steht möglicherweise nicht zur Verfügung, auch wenn ein RDS-Sender empfangen wird.
- Die mit der CT-Funktion eingestellte Uhrzeit ist nicht immer korrekt.

Weitere Funktionen

Wechseln der Klangeinstellungen

Einstellen der Klangeigenschaften — BAL/FAD/SUB

Sie können die Balance, den Fader und die Lautstärke des Tiefsttonlautsprechers einstellen.

- 1 Drücken Sie **(SEL)** so oft, bis „BAL“, „FAD“ oder „SUB“ angezeigt wird. Die Anzeige wechselt folgendermaßen:

LOW*1 → MID*1 → HI*1 →
BAL (links-rechts) → FAD (vorne-hinten)
→ SUB (Lautstärke des
Tiefsttonlautsprechers)*2

*1 Wenn EQ3 eingeschaltet ist (Seite 10).

*2 Wenn als Audioausgang „SUB“ eingestellt ist (Seite 11).

„ATT“ wird bei der niedrigsten Einstellung angezeigt. Die Lautstärke lässt sich in 20 Stufen einstellen.

- 2 Stellen Sie mit der Lautstärketaste +/- die ausgewählte Option ein.

Nach 3 Sekunden ist die Einstellung abgeschlossen und im Display erscheint wieder die Anzeige für den normalen Wiedergabemodus bzw. Empfangsmodus.

Hinweis

Nachdem Sie eine Klangoption ausgewählt haben, müssen Sie innerhalb von 3 Sekunden den Einstellvorgang beginnen.

Mit der Kartenfernbedienung

In Schritt 2 drücken Sie zum Einstellen der ausgewählten Option **←** oder **→**.

Einstellen der Equalizer-Kurve — EQ3

Sie können die Equalizer-Einstellungen für verschiedene Frequenzbereiche vornehmen und speichern.

- 1 Wählen Sie eine Tonquelle aus und drücken Sie mehrmals **(EQ3)**, um den EQ3-Modus auszuwählen.
- 2 Drücken Sie **(SEL)** so oft, bis „LOW“, „MID“ oder „HI“ angezeigt wird.
- 3 Stellen Sie mit der Lautstärketaste +/- die ausgewählte Option ein.

Die Lautstärke lässt sich in Schritten von 1 dB auf einen Wert zwischen -10 dB und +10 dB einstellen.

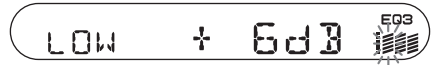

Gehen Sie wie in Schritt 2 und 3 vor, wenn Sie weitere Frequenzbereiche der Equalizer-Kurve einstellen wollen.

Wenn Sie die werkseitig eingestellte Equalizer-Kurve wiederherstellen wollen, halten Sie **(SEL)** gedrückt, bevor die Einstellung abgeschlossen ist.

Nach 3 Sekunden ist die Einstellung abgeschlossen und im Display erscheint wieder die Anzeige für den normalen Wiedergabemodus bzw. Empfangsmodus.

Mit der Kartenfernbedienung

In Schritt 3 drücken Sie zum Einstellen der ausgewählten Option **←** oder **→**.

Einstellen von Konfigurationsoptionen — SET

- 1 Halten Sie **(SEL)** gedrückt. Die Setup-Anzeige erscheint.
- 2 Drücken Sie **(SEL)** so oft, bis die gewünschte Option angezeigt wird.
- 3 Wählen Sie mit der Lautstärketaste +/- die Einstellung aus (beispielsweise „ON“ oder „OFF“).
- 4 Halten Sie **(SEL)** gedrückt. Die Einstellung ist damit abgeschlossen und im Display erscheint wieder die Anzeige für den normalen Wiedergabemodus bzw. Empfangsmodus.

Hinweis

Die angezeigten Optionen unterscheiden sich je nach Tonquelle und Einstellung.

Mit der Kartenfernbedienung

In Schritt 2 drücken Sie zum Auswählen der Konfigurationsoption **↑** oder **↓**. In Schritt 3 drücken Sie zum Auswählen der Einstellung **←** oder **→**.

Folgende Optionen können eingestellt werden (Einzelheiten finden Sie jeweils auf den angegebenen Seiten):

„●“ gibt die Standardeinstellung an.

CLOCK-ADJ (Seite 4)
(Uhr einstellen)

CT (Uhrzeit) Zum Einstellen von „CT-ON“ oder „CT-OFF“ (●)
(Seite 8, 9).

BEEP Zum Einstellen von „BEEP-ON“ (●) oder „BEEP-OFF“.

REAR/SUB *1	Zum Wechseln des Audioausgangs. – „REAR“: Ausgabe an einen Endverstärker. – „SUB“ (●): Ausgabe an einen Tiefsttonlautsprecher.
--------------------	--

DIM (Dimmer)	Zum Wechseln der Helligkeit im Display. – „DIM-ON“: Das Display wird dunkler. – „DIM-OFF“ (●): Der Dimmer wird deaktiviert.
---------------------	---

ILM-1/ILM-2 (Beleuchtung) (nur CDX-S2050C)	Zum Wechseln der Beleuchtungsfarbe. – „ILM-1“ (●): Gelb – „ILM-2“: Grün
--	---

DEMO *1 (Demo-Modus)	Zum Einstellen von „DEMO-ON“ (●) oder „DEMO-OFF“ (Seite 4).
--------------------------------	---

REG *2 (Regional)	Zum Einstellen von „REG-ON“ (●) oder „REG-OFF“ (Seite 8).
-----------------------------	---

LPF *3	Zum Einstellen der Grenzfrequenz auf „78HZ“, „125HZ“ oder „OFF“ (●).
---------------	--

*1 Bei ausgeschaltetem Gerät.

*2 Wenn ein UKW-Sender empfangen wird.

*3 Wenn als Audioausgang „SUB“ eingestellt ist.

Verwenden gesondert erhältlichere Fernbedienungen

Kartenfernbedienung RM-X114

Lage und Funktion der Bedienelemente

Die entsprechenden Tasten auf der Kartenfernbedienung haben dieselbe Funktion wie die Tasten an diesem Gerät.

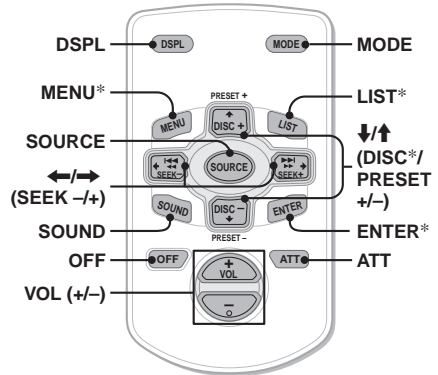

Die folgenden Tasten auf der Kartenfernbedienung unterscheiden sich außerdem hinsichtlich ihres Namens und ihrer Funktion von denen am Gerät.

- **Tasten \leftarrow/\rightarrow (SEEK $-/+$)**
Zum Steuern von Radio- und CD-Funktionen. Diese Tasten entsprechen den Tasten (SEEK) $+/-$ am Gerät. Einzelheiten zu weiteren Funktionen finden Sie unter „Mit der Kartenfernbedienung“ auf den entsprechenden Seiten.
- **Taste SOUND**
Entspricht (SEL) am Gerät.
- **Tasten \uparrow/\downarrow (DISC*/PRESET $+/-$)**
Einzelheiten finden Sie unter „Mit der Kartenfernbedienung“ auf den entsprechenden Seiten.

* Bei diesem Gerät nicht verfügbar.

Hinweis

Wenn Sie das Gerät ausschalten und die Anzeige ausgeblendet ist, können Sie es nicht mit der Kartenfernbedienung bedienen. Drücken Sie zunächst (SOURCE) am Gerät oder legen Sie eine CD ein, um das Gerät zu aktivieren.

Fortsetzung auf der nächsten Seite →

Austauschen der Lithiumbatterie

Unter normalen Bedingungen hält die Batterie etwa 1 Jahr. Die Lebensdauer der Batterie kann je nach Gebrauch des Geräts jedoch auch kürzer sein. Wenn die Batterie schwächer wird, verkürzt sich die Reichweite der Kartenfernbedienung. Tauschen Sie die Batterie gegen eine neue CR2025-Lithiumbatterie aus. Bei Verwendung einer anderen Batterie besteht Feuer- oder Explosionsgefahr.

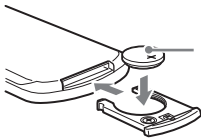
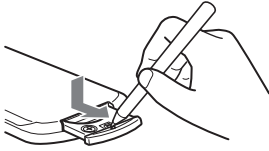

Mit der Seite
+ nach oben

Hinweise zur Lithiumbatterie

- Bewahren Sie die Lithiumbatterie außerhalb der Reichweite von Kindern auf. Sollte eine Lithiumbatterie verschluckt werden, ist umgehend ein Arzt aufzusuchen.
- Wischen Sie die Batterie mit einem trockenen Tuch ab, um einen guten Kontakt zwischen den Batteriepolen und -anschlüssen sicherzustellen.
- Achten Sie beim Einlegen der Batterie auf die richtige Polarität.
- Halten Sie die Batterie nicht mit einer Metallpinzette. Dies könnte zu einem Kurzschluss führen.

VORSICHT

Die Batterie kann bei falscher Handhabung explodieren!

Auf keinen Fall darf sie aufgeladen, auseinandergenommen oder ins Feuer geworfen werden.

Entsorgungshinweis: Bitte werfen Sie nur entladene Batterien in die Sammelboxen beim Handel oder den Kommunen. Entladen sind Batterien in der Regel dann, wenn das Gerät abschaltet und „Batterie leer“ signalisiert oder nach längerer Gebrauchsdauer der Batterien nicht mehr einwandfrei funktioniert. Um sicherzugehen, kleben Sie die Batteriepole z. B. mit einem Klebestreifen ab oder geben Sie die Batterien einzeln in einen Plastikbeutel.

Joystick RM-X4S

Anbringen des Aufklebers

Bringen Sie den Aufkleber je nach Montage des Joysticks an.

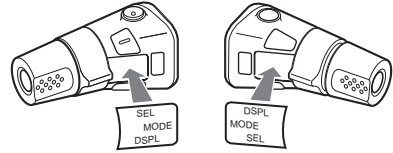

Lage und Funktion der Bedienelemente

Die entsprechenden Tasten auf dem Joystick haben dieselbe Funktion wie die Tasten an diesem Gerät.

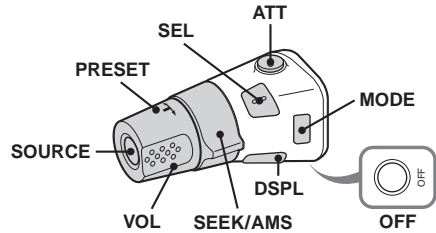

Bei den folgenden Bedienelementen am Joystick ist ein anderes Vorgehen erforderlich als mit den Tasten am Gerät.

• Regler PRESET

Auswählen gespeicherter Sender (drücken und drehen).

• Regler VOL

Entspricht der Lautstärketaste +/- am Gerät (drehen).

• Regler SEEK/AMS

Entspricht (SEEK) +/- am Gerät (drehen oder drehen und in dieser Position halten).

Wechseln der Drehrichtung

Die Drehrichtung der Regler ist werkseitig wie in der folgenden Abbildung zu sehen eingestellt.

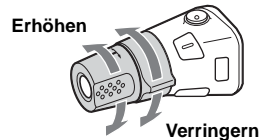

Wenn Sie den Joystick rechts von der Lenksäule anbringen, können Sie die Drehrichtung der Regler ändern.

- 1 Drücken Sie den Regler VOL nach innen und halten Sie (SEL) gedrückt.

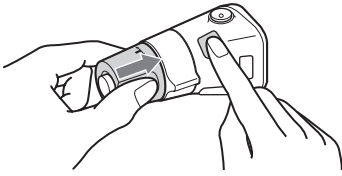

Weitere Informationen

Sicherheitsmaßnahmen

- Wenn das Fahrzeug längere Zeit in direktem Sonnenlicht geparkt war, lassen Sie das Gerät etwas abkühlen, bevor Sie es einschalten.
- Motorantennen werden automatisch ausgefahren, wenn das Gerät eingeschaltet wird.

Feuchtigkeitskondensation

Bei Regen oder bei sehr hoher Luftfeuchtigkeit kann sich auf den Linsen im Inneren des Geräts und im Display Feuchtigkeit niederschlagen. In diesem Fall funktioniert das Gerät nicht mehr richtig. Nehmen Sie die CD heraus und warten Sie etwa eine Stunde, bis die Feuchtigkeit verdunstet ist.

So bewahren Sie die hohe Tonqualität

Achten Sie darauf, keine Säfte oder andere zuckerhaltige Getränke auf das Gerät oder die CDs zu verschütten.

Hinweise zu CDs

- Berühren Sie nicht die Oberfläche von CDs, damit diese nicht verschmutzt werden. Fassen Sie CDs nur am Rand an.
- Bewahren Sie CDs in ihrer Hülle oder in den CD-Magazinen auf, wenn sie nicht abgespielt werden.
- Schützen Sie CDs vor Hitze bzw. hohen Temperaturen. Lassen Sie sie nicht in geparkten Autos, auf dem Armaturenbrett oder auf der Hutablage liegen.
- Bringen Sie keine Aufkleber auf CDs an und verwenden Sie keine CDs mit Rückständen von Tinte oder Klebstoffen. Solche CDs drehen sich beim Betrieb möglicherweise nicht mehr und führen zu einer Fehlfunktion oder können beschädigt werden.

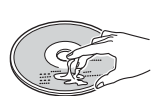

- Verwenden Sie keine CDs, an denen Etiketten oder Aufkleber angebracht sind. Bei Verwendung solcher CDs kann es zu folgenden Fehlfunktionen kommen:
 - Die CD lässt sich nicht auswerfen, weil sich ein Etikett oder Aufkleber gelöst hat und den Auswurfmechanismus blockiert.

– Die Audiodaten werden nicht korrekt gelesen (z. B. Tonsprünge bei der Wiedergabe, keine Wiedergabe), weil ein Etikett oder Aufkleber durch Wärmeeinwirkung geschrumpft ist und die CD sich verzogen hat.

- CDs mit außergewöhnlichen Formen (z. B. herzförmige, quadratische oder sternförmige CDs) können mit diesem Gerät nicht wiedergegeben werden. Falls Sie es doch versuchen, kann das Gerät beschädigt werden. Verwenden Sie solche CDs nicht.
- Single-CDs (8-cm-CDs) können ebenfalls nicht verwendet werden.
- Reinigen Sie CDs vor dem Abspielen mit einem handelsüblichen Reinigungstuch. Wischen Sie dabei von der Mitte nach außen. Verwenden Sie keine Lösungsmittel wie Benzin oder Verdüner und keine handelsüblichen Reinigungsmittel oder Antistatik-Sprays für Schallplatten.



Hinweise zu CD-Rs/CD-RWs

- Je nach dem Gerät, mit dem die CD-R/CD-RW bespielt wurde, oder dem Zustand der CD-R/CD-RW selbst ist eine Wiedergabe mit diesem Gerät nicht in jedem Fall möglich.
- Eine noch nicht abgeschlossene CD-R/CD-RW kann nicht wiedergegeben werden.

Sollten an Ihrem Gerät Probleme auftreten oder sollten Sie Fragen haben, auf die in dieser Anleitung nicht eingegangen wird, wenden Sie sich bitte an Ihren Sony-Händler.

Wartung

Austauschen der Sicherung

Wenn Sie eine Sicherung austauschen, achten Sie darauf, eine Ersatzsicherung mit dem gleichen Ampere-Wert wie die Originalsicherung zu verwenden. Dieser ist auf der Originalsicherung angegeben. Wenn die Sicherung durchbrennt, überprüfen Sie den Stromanschluss und tauschen die Sicherung aus. Brennt die neue Sicherung ebenfalls durch, kann eine interne Fehlfunktion vorliegen. Wenden Sie sich in einem solchen Fall an Ihren Sony-Händler.

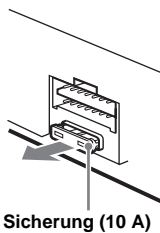

Sicherung (10 A)

Reinigen der Anschlüsse

Das Gerät funktioniert möglicherweise nicht ordnungsgemäß, wenn die Anschlüsse zwischen dem Gerät und der Frontplatte verschmutzt sind. Um dies zu vermeiden, nehmen Sie die Frontplatte ab (Seite 4) und reinigen Sie die Anschlüsse mit einem mit Alkohol angefeuchteten Wattestäbchen. Drücken Sie dabei nicht zu fest auf die Anschlüsse. Andernfalls können sie beschädigt werden.

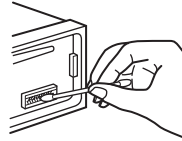

Hauptgerät

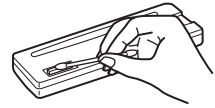

Rückseite der Frontplatte

Hinweise

- Schalten Sie aus Sicherheitsgründen vor dem Reinigen der Anschlüsse die Zündung aus und ziehen Sie den Schlüssel aus dem Zündschloss.
- Berühren Sie die Anschlüsse unter keinen Umständen direkt mit den Händen oder einem Metallgegenstand.

Ausbauen des Geräts

1 Entfernen Sie die Schutzumrandung.

- 1 Nehmen Sie die Frontplatte ab (Seite 4).
- 2 Setzen Sie beide Löseschlüssel an der Schutzumrandung an.

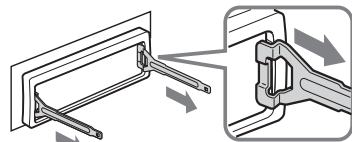

Richten Sie die Löseschlüssel wie in der Abbildung dargestellt aus.

- 3 Ziehen Sie die Schutzumrandung mithilfe der Löseschlüssel heraus.

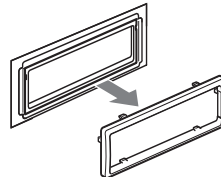

2 Nehmen Sie das Gerät heraus.

- 1 Setzen Sie beide Löseschlüssel gleichzeitig so ein, dass sie mit einem Klicken einrasten.

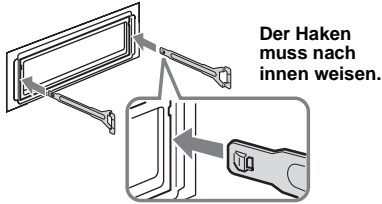

- 2 Ziehen Sie an den Löseschlüsseln, um das Gerät zu lösen.

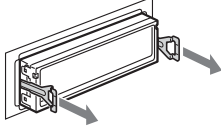

- 3 Ziehen Sie das Gerät aus der Halterung.

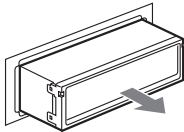

Technische Daten

CD-Player

Signal-Rauschabstand: 120 dB
Frequenzgang: 10 – 20.000 Hz
Gleichlaufschwankungen: Unterhalb der Messgrenze

Tuner

FM (UKW)

Empfangsbereich: 87,5 – 108,0 MHz
Antennenanschluss: Anschluss für Außenantenne
Zwischenfrequenz: 10,7 MHz/450 kHz
Nutzbare Empfindlichkeit: 9 dBf
Trennschärfe: 75 dB bei 400 kHz
Signal-Rauschabstand: 67 dB (stereo), 69 dB (mono)
Harmonische Verzerrung bei 1 kHz: 0,5 % (stereo), 0,3 % (mono)
Kanaltrennung: 35 dB bei 1 kHz
Frequenzgang: 30 – 15.000 Hz

MW/LW

Empfangsbereich:
 MW: 531 – 1.602 kHz
 LW: 153 – 279 kHz
Antennenanschluss: Anschluss für Außenantenne
Zwischenfrequenz: 10,7 MHz/450 kHz
Empfindlichkeit: MW: 30 µV, LW: 40 µV

Endverstärker

Ausgänge: Lautsprecherausgänge (versiegelte Anschlüsse)
Lautsprecherimpedanz: 4 – 8 Ohm
Maximale Ausgangsleistung: 50 W × 4 (an 4 Ohm)

Allgemeines

Ausgänge:

Audioausgangsanschluss (hinten/
 Tiefsttonlautsprecher umschaltbar)
 Motorantennen-Steuerausgang
 Steueranschluss für Endverstärker

Eingänge:

Steueranschluss für Stummschaltung beim
 Telefonieren
 Fernbedienungseingang
 Antenneneingang

Klangregler:

Bässe: ±10 dB bei 60 Hz (XPLOD)
 Mitteln: ±10 dB bei 1 kHz (XPLOD)
 Höhen: ±10 dB bei 10 kHz (XPLOD)

Betriebsspannung: 12 V Gleichstrom, Autobatterie
 (negative Erdung)

Abmessungen: ca. 178 × 50 × 178 mm (B/H/T)

Einbaumaß: ca. 182 × 53 × 161 mm (B/H/T)

Gewicht: ca. 1,2 kg

Mitgeliefertes Zubehör:

Montage- und Anschlusszubehör (1 Satz)
 Behälter für Frontplatte (1)

Sonderzubehör:

Kartenfernbedienung: RM-X114
 Joystick: RM-X45

Änderungen, die dem technischen Fortschritt dienen, bleiben vorbehalten.



- Bleifreies Lötmetall wird zum Löten bestimmter Teile verwendet. (mehr als 80 %.)
- In den Leiterplatten / der Leiterplatte werden keine halogenierten Flammschutzmittel verwendet.
- Im Gehäuse werden keine halogenierten Flammschutzmittel verwendet.
- Für das Verpackungsfüllmaterial wird kein Polystyrenschaum verwendet.

Störungsbehebung

Anhand der folgenden Checkliste können Sie die meisten Probleme, die möglicherweise an Ihrem Gerät auftreten, selbst beheben.

Bevor Sie die folgende Checkliste durchgehen, überprüfen Sie bitte zunächst, ob Sie das Gerät richtig angeschlossen und bedient haben.

Allgemeines

Das Gerät wird nicht mit Strom versorgt.

- Überprüfen Sie die Kabelverbindungen. Wenn die Anschlüsse in Ordnung sind, überprüfen Sie die Sicherung.
- Wenn Sie das Gerät ausschalten und die Anzeige ausgeblendet ist, können Sie es nicht mit der Kartenfernbedienung bedienen.
 → Schalten Sie das Gerät ein.

Die Motorantenne wird nicht ausgefahren.

Die Motorantenne hat kein Relaiskästchen.

Es ist kein Ton zu hören.

- Die Lautstärke ist zu niedrig.
- Die Funktion zum Dämpfen des Tons oder die Stummschaltfunktion zum Telefonieren (wenn das Schnittstellenkabel eines Autotelefons mit der ATT-Leitung verbunden ist) ist aktiviert.
- Der Fader-Regler (FAD) ist nicht für ein 2-Lautsprecher-System eingestellt.

Kein Signalton ertönt.

- Der Signalton ist deaktiviert (Seite 10).
- Ein gesondert erhältlich Endverstärker ist angeschlossen und Sie verwenden nicht den integrierten Verstärker.

Der Speicherinhalt wurde gelöscht.

- Die Taste RESET wurde gedrückt.
→ Speichern Sie die Einstellungen erneut.
- Das Stromversorgungskabel wurde gelöst oder die Verbindung zur Batterie besteht nicht mehr.
- Das Stromversorgungskabel ist nicht richtig angeschlossen.

Gespeicherte Sender und die korrekte Uhrzeit werden gelöscht.

Die Sicherung ist durchgebrannt. Störgeräusche sind zu hören, wenn der Zündschlüssel gedreht wird.

Die Leitungen sind nicht korrekt an den Stromanschluss für Zubehörgeräte angeschlossen.

Die Anzeige wird ausgeblendet bzw. erscheint nicht im Display.

- Der Dimmer ist auf „DIM-ON“ eingestellt (Seite 11).
- Die Anzeige wird ausgeblendet, wenn Sie **(OFF)** gedrückt halten.
→ Halten Sie **(OFF)** erneut gedrückt, bis die Anzeige eingeblendet wird.
- Die Anschlüsse sind verschmutzt (Seite 14).

CD-Wiedergabe

Es lässt sich keine CD einlegen.

- Es ist bereits eine andere CD eingelegt.
- Die CD wurde mit Gewalt falsch herum oder falsch eingelegt.

Die CD lässt sich nicht abspielen.

- Die CD ist beschädigt oder verschmutzt.
- Die CD-R/CD-RW ist nicht als Audio-CD konzipiert (Seite 14).

Tonsprünge treten auf.

- Das Gerät ist nicht richtig installiert.
→ Installieren Sie das Gerät in einem Winkel von unter 45° an einem stabilen Teil des Fahrzeugs.
- Die CD ist beschädigt oder verschmutzt.

Die Funktionstasten funktionieren nicht. Die CD lässt sich nicht auswerfen.

Drücken Sie die Taste RESET (Seite 4).

Radioempfang

Sender lassen sich nicht empfangen.

Der Ton ist stark gestört.

- Schließen Sie eine Motorantennen-Steuerverleitung (blau) oder eine Stromversorgungsleitung für Zubehörgeräte (rot) an die Stromversorgungsleitung für den Antennenverstärker des Fahrzeugs an (nur, wenn das Fahrzeug mit einer in der Heck-/Seitenfensterscheibe integrierten UKW/MW/LW-Antenne ausgestattet ist).
- Prüfen Sie die Verbindung der Autoantenne.
- Die Autoantenne wird nicht ausgefahren.
→ Prüfen Sie die Verbindung der Motorantennen-Steuerverleitung.
- Überprüfen Sie die Frequenz.

Gespeicherte Sender lassen sich nicht einstellen.

- Speichern Sie den/die Sender unter der korrekten Frequenz ab.
- Das Sendesignal ist zu schwach.

Der automatische Sendersuchlauf funktioniert nicht.

- Die Einstellung für den lokalen Suchmodus ist nicht korrekt.
→ Der automatische Sendersuchlauf stoppt zu oft:
Drücken Sie **(SENS)** so oft, bis „LOCAL-ON“ angezeigt wird.
- Der automatische Sendersuchlauf hält bei keinem Sender an:
Drücken Sie **(SENS)** so oft, bis „MONO-ON“ oder „MONO-OFF“ (UKW) bzw. „LOCAL-OFF“ (MW/LW) erscheint.
- Das Sendesignal ist zu schwach.
→ Stellen Sie die Sender manuell ein.

Während des UKW-Empfangs blinkt die Anzeige „ST“.

- Stellen Sie die Frequenz genau ein.
- Das Sendesignal ist zu schwach.
→ Drücken Sie **(SENS)**, um den monauralen Empfangsmodus auf „MONO-ON“ einzustellen.

Eine UKW-Stereosendung ist nur monaural zu hören.

Das Gerät ist in den monauralen Empfangsmodus geschaltet.

- Drücken Sie **(SENS)** so oft, bis „MONO-OFF“ angezeigt wird.

RDS

Der Sendersuchlauf (SEEK) startet nach ein paar Sekunden Radioempfang.

Der Sender ist kein Verkehrsfunksender (TP) oder die Sendesignale sind zu schwach.

- Deaktivieren Sie TA (Seite 8).
-

Es sind keine Verkehrsdurchsagen zu hören.

- Aktivieren Sie TA (Seite 8).
- Der Sender sendet keine Verkehrsdurchsagen, obwohl es sich um einen Verkehrsfunksender handelt.

→ Stellen Sie einen anderen Sender ein.

Bei der PTY-Funktion wird „-----“ angezeigt.

- Der aktuelle Sender ist kein RDS-Sender.
 - Es wurden keine RDS-Daten empfangen.
 - Der Sender gibt den Programmtyp nicht an.
-

Fehleranzeigen/Meldungen

Fehleranzeigen

Folgende Anzeigen blinken etwa 5 Sekunden lang und ein Alarmton ist zu hören.

ERROR

- Die CD ist verschmutzt oder falsch herum eingelegt.
→ Reinigen Sie die CD bzw. legen Sie sie korrekt ein.
 - Die CD kann aufgrund einer Störung nicht wiedergegeben werden.
→ Legen Sie eine andere CD ein.
-

FAILURE

Die Lautsprecher-/Verstärkeranschlüsse sind nicht korrekt.

- Schlagen Sie in der mitgelieferten Installations-/Anschlussanleitung nach, wie die Anschlüsse korrekt vorgenommen werden müssen.
-

OFFSET

Es liegt möglicherweise eine interne Fehlfunktion vor.

- Überprüfen Sie die Kabelverbindungen.
Wenn die Fehleranzeige weiterhin im Display angezeigt wird, wenden Sie sich an einen Sony-Händler.
-

RESET

Das Gerät kann wegen einer Störung nicht bedient werden.

- Drücken Sie die Taste RESET (Seite 4).
-

Wenn sich das Problem mit diesen Abhilfemaßnahmen nicht beheben lässt, wenden Sie sich an einen Sony-Händler.

Wenn Sie das Gerät aufgrund einer Störung bei der CD-Wiedergabe zur Reparatur bringen, bringen Sie bitte auch die CD mit, die eingelegt war, als das Problem zum ersten Mal auftrat.

Meldungen

L.SEEK +/-

Beim automatischen Sendersuchlauf ist der lokale Suchmodus aktiviert.

NO AF

Für den aktuellen Sender gibt es keine Alternativfrequenz.

- Drücken Sie (SEEK) +/-, solange der Sendername blinkt. Das Gerät beginnt dann mit der Suche nach einer Frequenz mit denselben PI-Daten (Programme Identifikation - Programmnummer). „PI SEEK“ wird angezeigt.
-

NO TP

Das Gerät sucht weiter nach verfügbaren Verkehrsfunksendern.

„LLLLL“ oder „rrrrr“

Sie sind beim Vorwärts- oder Rückwärtssuchen am Anfang bzw. Ende der CD angelangt und können nicht weitersuchen.

Félicitations !

Nous vous remercions d'avoir fait l'acquisition de ce lecteur de disques compacts Sony. Cet appareil vous permet de bénéficier des fonctions suivantes :

- Lecture de CD :

Vous pouvez lire les CD-DA et les CD-R/CD-RW pour une utilisation audio.



- Réception radio :

- Vous pouvez mémoriser jusqu'à 6 stations pour chaque bande de fréquences (FM1, FM2, FM3, MW (PO) et LW (GO)).

- Fonction BTM (Best Tuning Memory - mémorisation des meilleurs accords) :

L'appareil sélectionne les stations émettant des signaux forts et les enregistre.

- Services RDS :

Vous pouvez utiliser une station FM disposant du système RDS (Radio Data System).

Avertissement au cas où le contact de votre voiture ne dispose pas d'une position ACC

Après avoir coupé le moteur, n'oubliez pas de maintenir la touche (OFF) de l'appareil enfoncée jusqu'à ce que l'affichage disparaisse.

Sinon, l'affichage n'est pas désactivé et la batterie se décharge.

**CLASS 1
LASER PRODUCT**

Cette étiquette est située sur la partie inférieure du châssis.

Préparation

Réinitialisation de l'appareil	4
Réglage de l'horloge	4
Mode DEMO	4
Retrait de la façade	4
Installation de la façade	5

Emplacement des commandes et opérations de base

Appareil principal	6
------------------------------	---

Radio

Réception et mémorisation des stations	7
Mémorisation automatique des stations	
— BTM	7
Mémorisation manuelle	7
Réception des stations mémorisées	7
Recherche automatique des fréquences	7
Fonction RDS	7
Aperçu	7
Réglages AF et TA/TP	8
Sélection du type d'émission (PTY)	9
Réglage CT	9

Autres fonctions

Modification des réglages du son	9
Réglage des caractéristiques du son	
— BAL/FAD/SUB	9
Réglage de la courbe d'égaliseur	
— EQ3	9
Réglage des paramètres de configuration	
— SET	10
Utilisation de télécommandes en option	10
Mini-télécommande RM-X114	10
Satellite de commande RM-X4S	11

Informations complémentaires

Précautions	12
Remarques sur les disques	12
Entretien	13
Démontage de l'appareil	13
Spécifications	14
Dépannage	14
Affichage des erreurs et messages	16

Préparation

Réinitialisation de l'appareil

Avant la première mise en service de l'appareil, après avoir remplacé la batterie du véhicule ou modifié les raccordements, vous devez réinitialiser l'appareil.

Retirez la façade et appuyez sur la touche RESET avec un objet pointu, comme un stylo à bille.

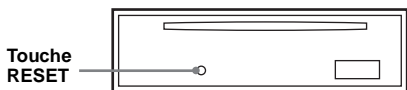

Remarque

Une pression sur la touche RESET remet l'heure à zéro et efface certaines informations mémorisées.

Réglage de l'horloge

L'horloge fonctionne suivant un cycle de 24 heures.

- 1 Appuyez sur la touche (SEL) et maintenez-la enfoncée.
L'écran de configuration apparaît.
- 2 Appuyez plusieurs fois sur (SEL) jusqu'à ce que l'indication « CLOCK-ADJ » apparaisse.
- 3 Appuyez sur (DSPL).
L'indication des heures clignote.



- 4 Appuyez sur la touche de volume +/- pour régler l'heure et les minutes.
Appuyez sur (DSPL) pour déplacer l'indication numérique.
- 5 Appuyez sur (SEL).
L'horloge démarre et l'écran de configuration suivant s'affiche.
- 6 Appuyez sur la touche (SEL) et maintenez-la enfoncée.
La configuration est terminée.

Appuyez sur (DSPL) pour afficher l'horloge. Appuyez de nouveau sur (DSPL) pour revenir à l'écran précédent.

Conseil

Vous pouvez régler l'horloge automatiquement au moyen de la fonction RDS (page 9).

Avec la mini-télécommande

Appuyez sur ↑ ou ↓ pour sélectionner le paramètre ou le réglage à l'étape 2 et 4. A l'étape 4, appuyez sur ← ou → pour déplacer l'indication numérique.

Mode DEMO

Lorsque l'appareil est mis hors tension, l'horloge s'affiche en premier, puis le mode de démonstration (DEMO) démarre la démonstration.

Pour annuler le mode DEMO, réglez « DEMO-OFF » en cours de réglage (page 11) alors que l'appareil est hors tension.

Retrait de la façade

Vous pouvez retirer la façade de cet appareil pour le protéger du vol.

Alarme d'avertissement

Si vous mettez la clé de contact en position OFF sans ôter la façade, l'alarme d'avertissement retentit pendant quelques secondes. L'alarme est émise uniquement lorsque l'amplificateur intégré est utilisé.

- 1 Appuyez sur (OFF).
L'appareil est mis hors tension.
- 2 Appuyez sur ↑, puis sortez la façade en tirant vers vous.

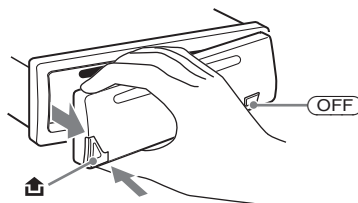

Remarques

- N'exercez pas de pression excessive sur la façade ni la fenêtre d'affichage.
- N'exposez pas la façade à des températures élevées ou à l'humidité. Evitez de la laisser dans un véhicule en stationnement, sur le tableau de bord ou la plage arrière.

Conseil

Lorsque vous transportez la façade, glissez-la dans l'étui fourni à cet effet.

Installation de la façade

Insérez la partie (A) de la façade dans la partie (B) de l'appareil, tel qu'illustré, puis poussez sur le côté gauche jusqu'au déclic indiquant qu'elle est en position.

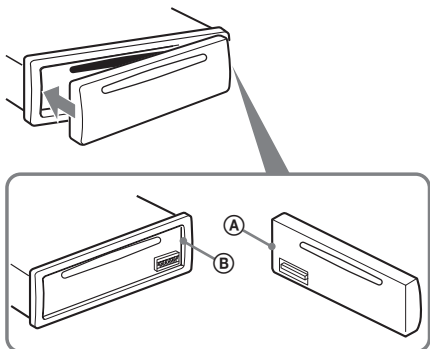

Remarque

Ne posez rien sur la face interne de la façade.

Emplacement des commandes et opérations de base

Appareil principal

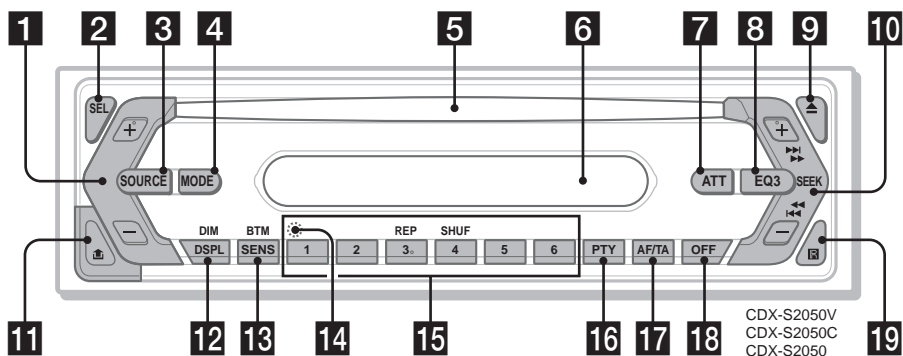

Pour plus de détails, reportez-vous aux numéros de pages indiqués.

- 1 Touche de volume +/-**
Permet d'ajuster le volume.
- 2 Touche SEL (sélection)** 4, 9, 10
Permet de sélectionner des paramètres.
- 3 Touche SOURCE**
Permet de mettre l'appareil sous tension/
changer la source (radio/CD).
- 4 Touche MODE 7**
Permet de sélectionner la bande radio (FM/
MW (PO)/LW (GO)).
- 5 Fente pour disque**
Insérez le disque (côté imprimé vers le haut);
la lecture démarre.
- 6 Fenêtre d'affichage**
- 7 Touche ATT (atténuation du son)**
Permet d'atténuer le son. Appuyez de
nouveau sur cette touche pour annuler.
- 8 Touche EQ3 (égaliseur) 9**
Permet de sélectionner une courbe de
l'égaliseur (XPLOD, VOCAL, CLUB,
JAZZ, NEW AGE, ROCK et CUSTOM).
- 9 Touche ▲ (éjection)**
Permet d'éjecter le disque.
- 10 Touche SEEK +/-**
Radio :
Permet de régler des stations
automatiquement (en appuyant) ou de
trouver une station manuellement (en
appuyant et en maintenant la touche
enfoncée).
CD :
Permet de sauter des plages (en appuyant) ou
d'avancer ou revenir rapidement dans une
plage (en appuyant et en maintenant la
touche enfoncée).
- 11 Touche  (déverrouillage de la
façade)** 4
- 12 Touche DSPL (affichage)/DIM
(régulateur de luminosité)** 4, 7
Permet de modifier les rubriques d'affichage
(en appuyant) et la luminosité (en appuyant
et en maintenant la touche enfoncée).
- 13 Touche SENS/BTM 7**
Permet d'améliorer une réception faible :
LOCAL/MONO (en appuyant) ; démarrage
de la fonction BTM (en appuyant et en
maintenant la touche enfoncée).
- 14 Touche RESET** (située derrière la façade)
4
- 15 Touches numériques**
Radio :
Permettent de recevoir des stations
enregistrées (en appuyant) et de mémoriser
des stations (en appuyant et en maintenant la
touche enfoncée).
CD :
③ : **REP**
Permet de lire en boucle la plage ou le disque
en cours.
④ : **SHUF**
Permet de lire les plages dans un ordre
aléatoire.
- 16 Touche PTY (type d'émission) 9**
Permet de sélectionner PTY en RDS.
- 17 Touche AF (fréquences alternatives)/
TA (messages de radioguidage) 8**
Permet de régler AF et TA/TP en RDS.
- 18 Touche OFF**
Permet de mettre l'appareil hors tension/
d'arrêter la source.
- 19 Récepteur de la mini-télécommande**
10

Radio

Réception et mémorisation des stations

Attention

Pour régler des stations pendant que vous conduisez, utilisez la fonction de mémorisation des meilleurs accords (BTM) afin d'éviter tout accident.

Mémorisation automatique des stations — BTM

1 Appuyez plusieurs fois sur (SOURCE) jusqu'à ce que l'indication « TUNER » apparaisse.

Appuyez plusieurs fois sur (MODE) pour changer de bande. Vous pouvez sélectionner FM1, FM2, FM3, MW (PO) ou LW (GO).

2 Appuyez sur la touche (BTM) et maintenez-la enfoncée jusqu'à ce que « BTM » clignote.

L'appareil enregistre les stations sur les touches numériques dans l'ordre des fréquences.

Un bip retentit lorsque le réglage est mémorisé.

Mémorisation manuelle

1 Lorsque vous recevez la station que vous souhaitez mémoriser, appuyez sur la touche numérique et maintenez-la enfoncée (1 à 6) jusqu'à ce que l'indication « MEM » s'affiche.

Le numéro de la touche apparaît dans la fenêtre d'affichage.

Remarque

Si vous essayez de mémoriser une autre station sur la même touche numérique, la station mémorisée précédemment est remplacée.

Conseil

Lorsqu'une station RDS est mémorisée, le réglage AF/TA est également mémorisé (page 8).

Réception des stations mémorisées

1 Sélectionnez la bande, puis appuyez sur la touche numérique (1 à 6).

Avec la mini-télécommande

Appuyez sur ↑ ou ↓ pour sélectionner des stations mémorisées.

Recherche automatique des fréquences

1 Sélectionnez la bande, puis appuyez sur (SEEK) +/- pour rechercher la station.

Le balayage s'interrompt lorsque l'appareil capte une station. Recommencez cette procédure jusqu'à ce que la station souhaitée soit captée.

Conseil

Si vous connaissez la fréquence de la station que vous souhaitez écouter, maintenez la touche (SEEK) +/- enfoncée pour localiser la fréquence approximativement, puis appuyez plusieurs fois sur (SEEK) +/- pour la régler avec précision (recherche manuelle des fréquences).

Fonction RDS

Aperçu

Les stations FM disposant du système RDS (Radio Data System) transmettent des informations numériques inaudibles en même temps que le signal normal de leurs émissions radio.

Rubriques d'affichage

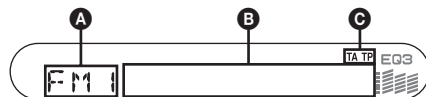

- A** Bande radio, fonctionnement
- B** Fréquence*1 (nom de la station), horloge, données RDS
- C** TA/TP*2

*1 Lorsque vous captez la station RDS, « * » est affiché à gauche de l'indication de la fréquence.

*2 L'indication « TA » clignote pendant les messages de radioguidage. L'indication « TP » s'allume lorsqu'une de ces stations est captée.

Pour changer de rubrique d'affichage **B**, appuyez sur (DSPL).

Suite à la page suivante →

Services RDS

Cet appareil propose automatiquement les services RDS, comme suit :

AF (fréquences alternatives)	Permet de sélectionner et de régler de nouveau la station ayant le signal le plus fort sur un réseau. Cette fonction vous permet d'écouter la même émission en continu pendant un voyage de longue distance sans avoir à régler de nouveau cette station manuellement.
TA (message de radioguidage)/ TP (programme de radioguidage)	Propose les messages/programmes de radioguidage disponibles à cet instant. Tout message/programme reçu interrompt la source sélectionnée en cours de diffusion.
PTY (types d'émission)	Permet d'afficher le type de l'émission en cours et de rechercher votre type d'émission sélectionné.
CT (l'heure)	Les données CT (heure) accompagnant la transmission RDS assurent un réglage de l'horloge.

Remarques

- Selon le pays ou la région où vous vous trouvez, il est possible que les services RDS ne soient pas tous disponibles.
- La fonction RDS ne fonctionne pas correctement si le signal de retransmission est faible ou si la station syntonisée ne transmet pas de données RDS.

Réglages AF et TA/TP

- 1 Appuyez plusieurs fois sur **(AF/TA)** jusqu'à ce que le réglage souhaité s'affiche.

Sélectionnez	Pour
AF-ON	Activer AF et désactiver TA.
TA-ON	Activer TA et désactiver AF.
AF, TA-ON	Activer AF et TA.
AF, TA-OFF	Désactiver AF et TA.

Mémorisation des stations RDS avec les réglages AF et TA

Vous pouvez préréglager des stations RDS avec les réglages AF/TA. Si vous utilisez la fonction BTM, seules les stations RDS sont mémorisées avec les mêmes réglages AF/TA.

Si vous effectuez un préréglage manuel, vous pouvez préréglager à la fois des stations RDS et non-RDS, avec leurs réglages AF/TA respectifs.

- 1 Réglez AF/TA, puis mémorisez la station à l'aide de la fonction BTM ou manuellement.

Préréglage du volume sonore des messages de radioguidage

Vous pouvez préréglager le niveau de volume des messages de radioguidage de façon à ne manquer aucune information.

- 1 Appuyez plusieurs fois sur la touche de volume +/- pour régler le niveau de volume.
- 2 Maintenez la touche **(AF/TA)** enfoncée jusqu'à ce que l'indication « TA » s'affiche.

Réception de messages d'urgence

Lorsque la fonction AF ou TA est activée, les messages d'urgence interrompent automatiquement la source sélectionnée en cours de diffusion.

Écoute continue d'une émission régionale — REG

Lorsque la fonction AF est activée : ce réglage par défaut restreint la réception à une région spécifique, afin que l'appareil ne passe pas automatiquement à une autre station régionale dont les signaux sont plus puissants.

Si vous quittez la zone de réception de cette émission régionale, réglez « REG-OFF » en cours de réglage (page 10).

Remarque

Cette fonction est inopérante au Royaume-Uni et dans certaines autres régions.

Fonction de liaison locale (Royaume-Uni uniquement)

Cette fonction vous permet de sélectionner d'autres stations locales de la région, même si elles ne sont pas associées à vos touches numériques.

- 1 En réception FM, appuyez sur une touche numérique (**(1)** à **(6)**) sur laquelle une station locale est mémorisée.
- 2 Dans les 5 secondes qui suivent, appuyez de nouveau sur la touche numérique de la station locale. Répétez l'opération jusqu'à ce que vous captiez la station locale.

Sélection du type d'émission (PTY)

- 1 Appuyez sur **(PTY)** en cours de réception FM.



Le nom du type d'émission diffusé apparaît si la station transmet des données PTY.

- 2 Appuyez plusieurs fois sur **(PTY)** jusqu'à ce que le type d'émission souhaité apparaisse.
- 3 Appuyez sur **(SEEK) +/-**.
L'appareil commence à rechercher une station diffusant le type d'émission sélectionné.

Avec la mini-télécommande

Appuyez sur **↑** ou **↓** à l'étape 2 pour sélectionner le type d'émission.

Types d'émissions

NEWS (actualités), **AFFAIRS** (dossiers d'actualité), **INFO** (informations), **SPORT** (sports), **EDUCATE** (programmes éducatifs), **DRAMA** (théâtre), **CULTURE** (culture), **SCIENCE** (science), **VARIED** (divers), **POP M** (musique populaire), **ROCK M** (rock), **EASY M** (musique légère), **LIGHT M** (musique classique légère), **CLASSICS** (musique classique), **OTHER M** (autres styles de musique), **WEATHER** (météo), **FINANCE** (finance), **CHILDREN** (émissions pour les enfants), **SOCIAL A** (affaires sociales), **RELIGION** (religion), **PHONE IN** (émissions ligne ouverte), **TRAVEL** (voyage), **LEISURE** (loisirs), **JAZZ** (musique jazz), **COUNTRY** (musique country), **NATION M** (musique nationale), **OLDIES** (musique d'autrefois), **FOLK M** (musique folk), **DOCUMENT** (documentaires)

Remarque

Cette fonction est inopérante dans certains pays ou régions où les données PTY ne sont pas disponibles.

Réglage CT

- 1 Réglez « CT-ON » en cours de réglage (page 10).

Remarques

- Il est possible que la fonction CT ne fonctionne pas, même si une station RDS est captée.
- Il peut y avoir une différence entre l'heure réglée par la fonction CT et l'heure réelle.

Autres fonctions

Modification des réglages du son

Réglage des caractéristiques du son — BAL/FAD/SUB

Vous pouvez régler la balance gauche-droite, l'équilibre avant-arrière, ainsi que le volume du caisson de graves.

- 1 Appuyez plusieurs fois sur **(SEL)** jusqu'à ce que l'indication « BAL », « FAD » ou « SUB » apparaisse.

Le paramètre change dans l'ordre suivant :

LOW*1 → **MID***1 → **HI***1 →

BAL (gauche-droite) → **FAD** (avant-arrière) → **SUB** (volume du caisson de graves)*2

*1 Lorsque EQ3 est activé (page 9).

*2 Lorsque la sortie audio est réglée sur « SUB » (page 10).

« ATT » est affiché sur le réglage inférieur et peut être ajusté par incréments de 20.

- 2 Appuyez plusieurs fois sur la touche de volume +/- pour régler le paramètre sélectionné.

Le réglage est terminé après 3 secondes et la fenêtre d'affichage revient au mode de lecture/réception normale.

Remarque

Effectuez ce réglage dans les 3 secondes après avoir sélectionné le paramètre.

Avec la mini-télécommande

Appuyez sur **←** ou **→** à l'étape 2 pour ajuster le paramètre sélectionné.

Réglage de la courbe d'égaliseur — EQ3

Vous pouvez régler et mémoriser les paramètres de l'égaliseur pour différentes gammes de tonalité.

- 1 Sélectionnez une source, puis appuyez plusieurs fois sur **(EQ3)** pour sélectionner le mode EQ3.
- 2 Appuyez plusieurs fois sur **(SEL)** jusqu'à ce que « LOW », « MID » ou « HI » s'affiche.
- 3 Appuyez plusieurs fois sur la touche de volume +/- pour régler le paramètre sélectionné.

Suite à la page suivante →

Le niveau de volume peut être réglé par incréments de 1 dB, de - 10 dB à + 10 dB.

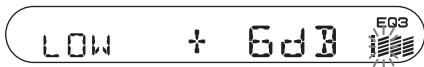

Répétez les étapes 2 et 3 pour régler la courbe de l'égaliseur.

Pour restaurer la courbe par défaut de l'égaliseur, appuyez sur la touche (SEL) et maintenez-la enfoncée avant la fin du réglage. Après 3 secondes, le réglage est terminé et l'affichage revient au mode de lecture/réception normale.

Avec la mini-télécommande

Appuyez sur ← ou → à l'étape 3 pour ajuster le paramètre sélectionné.

Réglage des paramètres de configuration — SET

- 1 Appuyez sur la touche (SEL) et maintenez-la enfoncée.**
L'écran de configuration apparaît.
- 2 Appuyez plusieurs fois sur (SEL) jusqu'à ce que le paramètre souhaité s'affiche.**
- 3 Appuyez sur la touche volume +/- pour sélectionner le paramètre (par exemple « ON » ou « OFF »).**
- 4 Appuyez sur la touche (SEL) et maintenez-la enfoncée.**
Le réglage est terminé et la fenêtre d'affichage revient en mode de lecture/réception normale.

Remarque

Les paramètres affichés diffèrent selon la source et le réglage.

Avec la mini-télécommande

Appuyez sur ↑ ou ↓ pour sélectionner le paramètre de configuration à l'étape 2. Appuyez sur ← ou → pour sélectionner le paramètre à l'étape 3.

Les paramètres suivants peuvent être réglés (reportez-vous à la page indiquée pour plus de détails) :

« ● » indique les réglages par défaut.

CLOCK-ADJ (page 4) (réglage de l'horloge)	
CT (l'heure)	Pour régler « CT-ON » ou « CT-OFF » (●) (page 8, 9).
BEEP	Pour régler « BEEP-ON » (●) ou « BEEP-OFF ».

REAR/SUB *1	Pour changer la sortie audio. - « REAR » : pour une sortie via un amplificateur de puissance. - « SUB » (●) : pour une sortie via un caisson de graves.
--------------------	---

DIM (régulateur de luminosité)	Pour modifier la luminosité de l'affichage. - « DIM-ON » : pour réduire la luminosité de l'affichage. - « DIM-OFF » (●) : pour désactiver le régulateur de luminosité.
---------------------------------------	--

ILM-1/ILM-2 (Eclairage) (CDX-S2050C uniquement)	Pour modifier la couleur de l'éclairage. - « ILM-1 » (●) : ambre uniquement - « ILM-2 » : vert
--	--

DEMO *1 (Démonstration)	Pour régler « DEMO-ON » (●) ou « DEMO-OFF » (page 4).
--------------------------------	---

REG *2 (régional)	Pour régler « REG-ON » (●) ou « REG-OFF » (page 8).
--------------------------	---

LPF *3 (filtre passe-bas)	Pour sélectionner la fréquence de coupure « 78HZ », « 125HZ » ou « OFF » (●).
----------------------------------	---

*1 Lorsque l'appareil est hors tension.

*2 En réception FM.

*3 Lorsque la sortie audio est réglée sur « SUB ».

Utilisation de télécommandes en option

Mini-télécommande RM-X114

Emplacement des commandes

Les touches de la mini-télécommande correspondantes commandent les mêmes fonctions que celles de cet appareil.

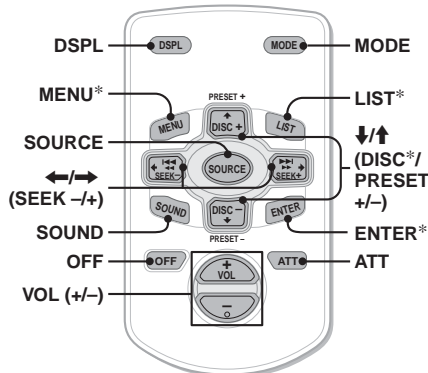

Les touches suivantes de la mini-télécommande sont également différentes des touches ou des fonctions de l'appareil.

• **Touches ←/→ (SEEK +/-)**

Pour commander la radio/le lecteur CD, même commande que (SEEK) +/- sur l'appareil. (Pour plus de détails sur les autres opérations, reportez-vous à la section « Avec la mini-télécommande » de chaque page.)

• **Touche SOUND**

Même commande que (SEL) sur l'appareil.

• **Touches ↑/↓ (DISC*/PRESET +/-)**

Pour plus de détails, reportez-vous à la section « Avec la mini-télécommande » sur chaque page.

* Non disponible pour cet appareil.

Remarque

Si l'appareil est mis hors tension et que l'affichage disparaît, il ne peut plus être utilisé avec la mini-télécommande sauf si (SOURCE) de l'appareil est enfoncée ou si un disque est inséré dans le lecteur pour l'activer.

Remplacement de la pile au lithium

Dans des conditions d'utilisation normales, la pile dure environ 1 an. (En fonction des conditions d'utilisation, sa durée de vie peut être plus courte.) Lorsque la pile est faible, la portée de la mini-télécommande diminue. Remplacez la pile par une nouvelle pile au lithium CR2025. L'utilisation de tout autre type de pile entraîne un risque d'incendie ou d'explosion.

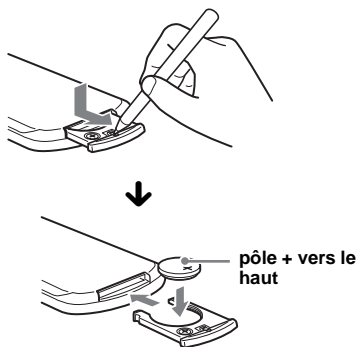

Remarques sur la pile au lithium

- Tenez la pile au lithium hors de la portée des enfants. En cas d'ingestion de la pile, consultez immédiatement un médecin.
- Essuyez la pile avec un chiffon sec pour assurer un bon contact.
- Veillez à respecter la polarité lors de l'installation de la pile.
- Ne tenez pas la pile avec des pinces métalliques, car cela pourrait entraîner un court-circuit.

ATTENTION

Utilisée de façon incorrecte, la pile peut exploser. Ne pas la recharger, la démonter ni la jeter au feu.

Satellite de commande RM-X4S

Mise en place de l'étiquette

Apposez l'étiquette d'indication en fonction de la position de montage du satellite de commande.

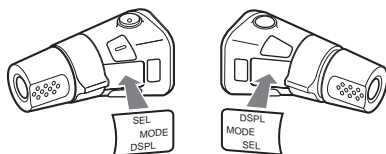

Emplacement des commandes

Les touches du satellite de commande correspondent commandent les mêmes fonctions que celles de cet appareil.

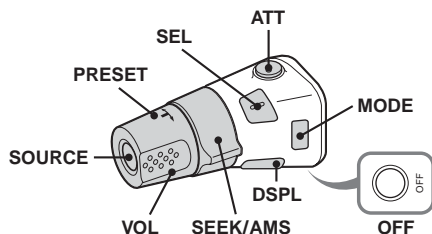

Les commandes suivantes du satellite de commande sont utilisées différemment de celles de l'appareil.

• **Commande PRESET**

Permet de sélectionner des stations présélectionnées (appuyez et tournez).

• **Commande VOL**

Même commande que la touche volume +/- de l'appareil (tourner).

• **Commande SEEK/AMS**

Même commande que (SEEK) +/- de l'appareil (tourner ou tourner et maintenir).

Suite à la page suivante →

Modification du sens de fonctionnement

Le sens de fonctionnement des commandes est réglé par défaut comme indiqué dans l'illustration ci-dessous.

Pour augmenter

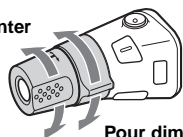

Pour diminuer

Si vous devez monter le satellite de commande du côté droit de la colonne de direction, vous pouvez inverser le sens de fonctionnement.

- 1 Maintenez la touche (SEL) enfoncée tout en appuyant sur la commande VOL.

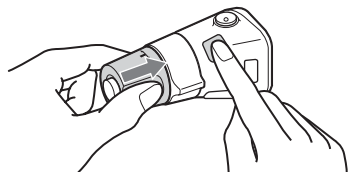

Informations complémentaires

Précautions

- Si votre véhicule est resté stationné en plein soleil, laissez l'appareil refroidir avant de l'utiliser.
- L'antenne électrique se déploie automatiquement lorsque l'appareil est en fonctionnement.

Condensation

Par temps de pluie ou dans des régions très humides, de l'humidité peut se condenser à l'intérieur des lentilles et dans la fenêtre d'affichage de l'appareil. Si cela se produit, l'appareil ne fonctionne pas correctement. Dans ce cas, retirez le disque et attendez environ une heure que l'humidité se soit évaporée.

Pour conserver un son de haute qualité

Veillez à ne pas renverser de jus de fruit ni d'autres boissons sucrées sur l'appareil ou sur les disques.

Remarques sur les disques

- Pour que le disque reste propre, ne touchez pas sa surface. Manipulez le disque en le tenant par les bords.
- Rangez vos disques dans leurs boîtiers ou dans des chargeurs lorsque vous ne vous en servez pas.
- Ne soumettez pas les disques à des températures élevées. Évitez de les laisser dans un véhicule en stationnement, sur le tableau de bord ou la plage arrière.
- Ne collez pas d'étiquettes sur les disques et n'utilisez pas de disques rendus collants par de l'encre ou des résidus. De tels disques peuvent s'arrêter de tourner en cours de lecture et provoquer des problèmes de fonctionnement ou être endommagés.



- N'utilisez pas de disques sur lesquels sont collés des étiquettes ou des autocollants. L'utilisation de tels disques peut entraîner les problèmes de fonctionnement suivants :
 - impossibilité d'éjecter un disque parce que l'étiquette ou l'autocollant se décolle et bloque le mécanisme d'éjection ;

- erreurs de lecture des données audio (p. ex. sauts de lecture ou aucune lecture) provoquées par une déformation du disque suite au rétrécissement de l'étiquette ou de l'autocollant sous l'effet de la chaleur.
- Les disques de forme non standard (p. ex. en forme de cœur, de carré ou d'étoile) ne peuvent pas être lus avec cet appareil. Vous risquez d'endommager votre appareil si vous essayez de le faire. N'utilisez pas de tels disques.
- Cet appareil ne permet pas la lecture des CD de 8 cm.
- Avant la lecture, nettoyez les disques avec un chiffon de nettoyage disponible dans le commerce. Essayez chaque disque en partant du centre vers l'extérieur. N'utilisez pas de solvants tels que de l'essence, du diluant, des nettoyants disponibles dans le commerce ou des vaporisateurs antistatiques destinés aux disques vinyle.



Remarques sur les disques CD-R et CD-RW

- Il est possible que cet appareil ne puisse pas lire certains CD-R ou CD-RW (en fonction de l'appareil utilisé pour l'enregistrement ou de l'état du disque).
- Cet appareil ne permet pas la lecture des CD-R ou CD-RW non finalisés.

Si vous avez des questions ou des problèmes concernant cet appareil, qui ne sont pas abordés dans ce mode d'emploi, consultez votre revendeur Sony.

Entretien

Remplacement du fusible

Lorsque vous remplacez le fusible, veillez à utiliser un fusible dont la capacité, en ampères, correspond à la valeur indiquée sur l'ancien fusible. Si le fusible fond, vérifiez le branchement de l'alimentation et remplacez le fusible. Si le nouveau fusible fond également, il est possible que l'appareil soit défectueux. Dans ce cas, consultez votre revendeur Sony le plus proche.

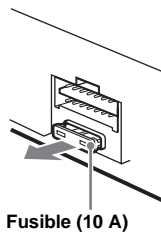

Fusible (10 A)

Nettoyage des connecteurs

L'appareil peut ne pas fonctionner correctement si les connecteurs entre l'appareil et la façade sont souillés. Pour éviter cette situation, enlevez la façade (page 4) et nettoyez les connecteurs à l'aide d'un coton-tige imbibé d'alcool. N'exercez pas une pression trop forte, sinon les connecteurs peuvent être endommagés.

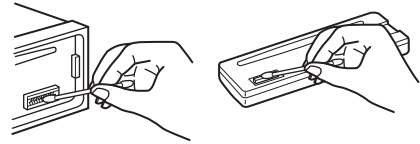

Appareil principal

Arrière de la façade

Remarques

- Pour plus de sécurité, coupez le moteur avant de nettoyer les connecteurs et retirez la clé du contact.
- Ne touchez jamais les connecteurs directement avec les doigts ou avec un objet métallique.

Démontage de l'appareil

1 Retirez le tour de protection.

- 1 Retirez la façade (page 4).
- 2 Insérez les clés de déblocage dans le tour de protection.

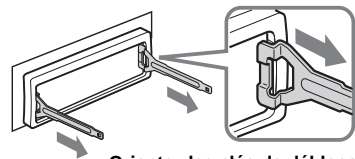

Orientez les clés de déblocage comme illustré.

- 3 Tirez sur les clés de déblocage pour retirer le tour de protection.

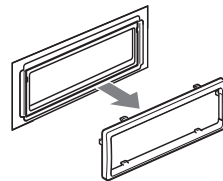

Suite à la page suivante →

2 Retirez l'appareil.

- 1 Insérez les deux clés de déblocage simultanément jusqu'au déclic.

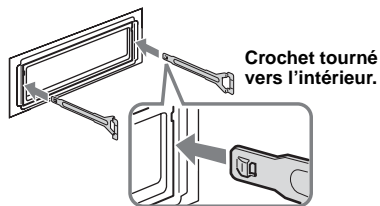

- 2 Tirez sur les clés de déblocage pour extraire l'appareil.

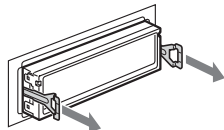

- 3 Faites glisser l'appareil en dehors de son support.

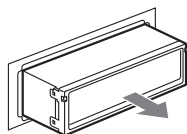

Spécifications

Lecteur CD

Rapport signal/bruit : 120 dB
Réponse en fréquence : 10 à 20 000 Hz
Pleurage et scintillement : en dessous du seuil mesurable

Radio

FM

Plage de syntonisation : 87,5 à 108,0 MHz
Borne d'antenne : connecteur d'antenne externe
Fréquence intermédiaire : 10,7 MHz/450 kHz
Sensibilité utile : 9 dBf
Sélectivité : 75 dB à 400 kHz
Rapport signal/bruit : 67 dB (stéréo), 69 dB (mono)
Distorsion harmonique à 1 kHz : 0,5 % (stéréo), 0,3 % (mono)

Séparation : 35 dB à 1 kHz

Réponse en fréquence : 30 à 15 000 Hz

MW (PO)/LW (GO)

Plage de syntonisation :

MW (PO) : 531 à 1 602 kHz

LW (GO) : 153 à 279 kHz

Borne d'antenne : connecteur d'antenne externe

Fréquence intermédiaire : 10,7 MHz/450 kHz

Sensibilité : MW (PO) : 30 µV, LW (GO) : 40 µV

Amplificateur de puissance

Sorties : sorties de haut-parleurs (connecteurs de sécurité)

Impédance des haut-parleurs : 4 à 8 ohms

Puissance de sortie maximale : 50 W × 4 (à 4 ohms)

Généralités

Sorties :

borne sorties audio (ajustables arrière/caisson de graves)
borne de commande de relais d'antenne électrique
borne de commande d'amplificateur de puissance

Entrées :

borne de commande ATT téléphone
borne d'entrée de télécommande
borne d'entrée de l'antenne

Commandes de tonalité :

graves : ± 10 dB à 60 Hz (XPLOD)
médiums : ± 10 dB à 1 kHz (XPLOD)
aigus : ± 10 dB à 10 kHz (XPLOD)

Alimentation requise : batterie de véhicule 12 V CC (masse négative)

Dimensions : environ 178 × 50 × 178 mm (l/h/p)

Dimensions du support : environ 182 × 53 × 161 mm (l/h/p)

Poids : environ 1,2 kg

Accessoires fournis :

composants destinés à l'installation et au raccordement (1 jeu)
etui pour la façade (1)

Accessoires en option :

mini-télécommande : RM-X114
satellite de commande : RM-X4S

La conception et les spécifications sont sujettes à modification sans préavis.



- De la soudure sans plomb est utilisée pour le soudage de certaines pièces. (plus de 80 %)
- Aucun retardateur de flamme halogéné n'est utilisé dans certaines cartes à circuits imprimés.
- Aucun retardateur de flamme halogéné n'est utilisé dans la composition des coques.
- Les matériaux d'emballage ne sont pas composés de mousse de polystyrène.

Dépannage

La liste de contrôle suivante vous aidera à remédier aux problèmes que vous pourriez rencontrer avec cet appareil.

Avant de passer en revue la liste de contrôle ci-dessous, vérifiez les procédures de raccordement et d'utilisation.

Généralités

L'appareil n'est pas alimenté.

- Vérifiez le raccordement. Si tout est en ordre, vérifiez le fusible.
- Si l'appareil est mis hors tension et que l'affichage disparaît, il ne peut pas être commandé avec la télécommande.
→ Mettez l'appareil sous tension.

L'antenne électrique ne se déploie pas.

L'antenne électrique ne dispose pas d'un boîtier de relais.

Aucun son.

- Le volume est trop faible.
- La fonction ATT est activée ou la fonction ATT téléphone (lorsque le câble d'interface d'un téléphone embarqué est raccordé au fil ATT) est activé.
- La position de la commande d'équilibre avant-arrière (FAD) n'est pas réglée sur un système à 2 haut-parleurs.

Aucun bip n'est audible.

- Le bip est désactivé (page 10).
- Un amplificateur de puissance en option est raccordé et vous n'utilisez pas l'amplificateur intégré.

Le contenu de la mémoire a été effacé.

- La touche de réinitialisation (RESET) a été enfoncée.
→ Recommencez la procédure d'enregistrement dans la mémoire.
- Le cordon d'alimentation ou la batterie a été déconnecté.
- Le cordon d'alimentation n'est pas raccordé correctement.

Les stations mémorisées et l'heure sont effacées.**Le fusible a fondu.****Emission de bruit lorsque la position de la clé de contact est modifiée.**

Les fils ne sont pas raccordés correctement au connecteur d'alimentation du véhicule destiné aux accessoires.

L'affichage disparaît de la fenêtre d'affichage ou il ne s'affiche pas.

- Le régulateur de luminosité est réglé sur « DIM-ON » (page 10).
- L'affichage disparaît si vous maintenez la touche **(OFF)** enfoncée.
→ Maintenez de nouveau la touche **(OFF)** enfoncée jusqu'à ce que l'affichage apparaisse.
- Les connecteurs sont sales (page 13).

Lecture de CD**Impossible d'introduire le disque.**

- Un autre disque est déjà en place.
- Le disque a été introduit de force à l'envers ou dans le mauvais sens.

La lecture du disque ne commence pas.

- Le disque est défectueux ou sale.
- Les CD-R/CD-RW ne sont pas destinés à un usage audio (page 13).

Le son saute.

- L'installation est incorrecte.
→ Installez l'appareil suivant un angle de moins de 45° dans un endroit suffisamment stable du véhicule.
- Le disque est défectueux ou sale.

Les touches de commande sont inopérantes.**Le disque ne s'éjecte pas.**

Appuyez sur RESET (page 4).

Réception radio**Impossible de capter des stations.****Le son comporte des parasites.**

- Raccordez un fil de commande d'antenne électrique (bleu) ou un fil d'alimentation d'accessoire (rouge) au câble d'alimentation de l'amplificateur d'antenne de la voiture (uniquement si votre voiture est équipée d'une antenne FM/MW (PO)/LW (GO) intégrée dans la vitre arrière/latérale.)
- Vérifiez le raccordement de l'antenne du véhicule.
- L'antenne automatique ne se déploie pas.
→ Vérifiez le raccordement du câble de commande de l'antenne électrique.
- Vérifiez la fréquence.

Impossible de capter une présélection.

- Enregistrez la fréquence correcte dans la mémoire.
- Le signal capté est trop faible.

Le réglage automatique des stations est impossible.

- Le réglage du mode de recherche locale est incorrect.
→ La recherche de fréquences s'arrête trop souvent :
Appuyez sur **(SENS)** jusqu'à ce que l'indication « LOCAL-ON » s'affiche.
→ La recherche de fréquences ne s'arrête sur aucune station :
Appuyez plusieurs fois sur **(SENS)** jusqu'à ce que l'indication « MONO-ON », « MONO-OFF » (FM) ou « LOCAL-OFF » (MW (PO)/LW (GO)) s'affiche.
- Le signal capté est trop faible.
→ Réglez manuellement la fréquence.

Lors d'une réception FM, l'indication « ST » clignote.

- Réglez la fréquence correctement.
- Le signal capté est trop faible.
→ Appuyez sur **(SENS)** pour régler le mode de réception mono sur « MONO-ON ».

Suite à la page suivante →

Un programme FM émis en stéréo est entendu en mono.

L'appareil est en mode de réception mono.

→ Appuyez sur (SENS) jusqu'à ce que l'indication « MONO-OFF » s'affiche.

Fonction RDS**Une recherche (SEEK) commence après quelques secondes d'écoute.**

La station ne diffuse pas de programmes de radioguidage (fonction TP désactivée) ou le signal capté est faible.

→ Désactivez TA (page 8).

Aucun message de radioguidage.

- Activez TA (page 8).
 - La station n'émet pas de messages de radioguidage, alors que TP est activé.
→ Réglez la fréquence pour capter une autre station.
-

PTY affiche « - - - - - ».

- La station actuellement captée n'est pas une station RDS.
 - Les données RDS n'ont pas été reçues.
 - La station ne spécifie pas le type d'émission.
-

Affichage des erreurs et messages**Affichage des erreurs**

Les indications suivantes clignotent pendant environ 5 secondes et une alarme retentit.

ERROR

- Le disque est sale ou inséré à l'envers.
→ Nettoyez le disque ou insérez-le correctement.
 - Le disque ne peut pas être lu en raison de certains problèmes.
→ Insérez un autre disque.
-

FAILURE

Les haut-parleurs ou l'amplificateur ne sont pas raccordés correctement.

→ Reportez-vous au manuel d'installation et des raccordements pour vérifier les raccordements.

OFFSET

Il est possible qu'il y ait un problème de fonctionnement.

→ Vérifiez le raccordement. Si le message d'erreur reste affiché, consultez votre revendeur Sony le plus proche.

RESET

Le lecteur ne peut pas fonctionner en raison de certains problèmes.

→ Appuyez sur la touche RESET (page 4).

Si ces solutions ne permettent pas d'améliorer la situation, consultez votre revendeur Sony le plus proche.

Si vous portez l'appareil à réparer suite à un problème de lecture de CD, apportez le disque utilisé au moment où ce problème s'est produit.

Messages**L.SEEK +/-**

Le mode de recherche locale est activé en cours de recherche automatique de fréquences.

NO AF

Il n'existe aucune fréquence alternative pour la station actuelle.

→ Appuyez sur (SEEK) +/- lorsque le nom de la station clignote. L'appareil commence à rechercher une autre fréquence avec les mêmes données d'identification de programme (PI) (l'indication « PI SEEK » apparaît).

NO TP

L'appareil continue à rechercher les stations diffusant des messages de radioguidage.

« L L L L » ou « R R R R »

Pendant l'avance rapide ou le retour rapide, vous avez atteint le début ou la fin du disque et vous ne pouvez pas aller plus loin.

Congratulazioni!

Complimenti per l'acquisto del presente lettore CD Sony. Utilizzando il presente apparecchio, è possibile usufruire delle seguenti funzioni.

- Riproduzione di CD:

È possibile riprodurre CD-DA e CD-R/CD-RW per uso audio.



- Ricezione radiofonica:

– È possibile memorizzare fino a 6 stazioni per banda (FM1, FM2, FM3, MW e LW).

– Funzione BTM (Best Tuning Memory, memorizzazione automatica delle emittenti con sintonia migliore): l'apparecchio seleziona e memorizza le stazioni con segnale forte.

- Servizi RDS:

È possibile utilizzare le stazioni FM con la funzione RDS (Radio Data System, sistema dati radio).

Avvertenza relativa all'installazione su un'auto sprovvista della posizione ACC (accessoria) sul blocchetto di accensione

Dopo avere spento il motore, assicurarsi di tenere premuto (OFF) sull'apparecchio finché il display non scompare.

Diversamente, il display non viene disattivato causando lo scaricamento della batteria.

**CLASS 1
LASER PRODUCT**

Questa etichetta è posta nella parte inferiore esterna.

Operazioni preliminari

Azzeramento dell'apparecchio	4
Impostazione dell'orologio	4
Modo DEMO	4
Rimozione del pannello anteriore	4
Installazione del pannello anteriore	5

Individuazione dei comandi e operazioni di base

Unità principale	6
----------------------------	---

Radio

Memorizzazione e ricezione delle stazioni	7
Memorizzazione automatica — BTM	7
Memorizzazione manuale	7
Ricezione delle stazioni memorizzate	7
Sintonizzazione automatica	7
RDS	7
Presentazione	7
Impostazione di AF e TA/TP	8
Selezione del tipo di programma (PTY)	8
Impostazione dell'ora (CT)	9

Altre funzioni

Modifica delle impostazioni dell'audio	9
Regolazione delle caratteristiche dell'audio	
— BAL/FAD/SUB	9
Regolazione della curva dell'equalizzatore	
— EQ3	9
Regolazione delle voci di impostazione	
— SET	10
Uso dei telecomandi opzionali	10
Telecomando a scheda RM-X114	10
Telecomando a rotazione RM-X4S	11

Informazioni aggiuntive

Precauzioni	12
Note sui dischi	12
Manutenzione	13
Rimozione dell'apparecchio	13
Caratteristiche tecniche	14
Guida alla soluzione dei problemi	14
Messaggi e indicazioni di errore	16

Operazioni preliminari

Azzeramento dell'apparecchio

Prima di utilizzare l'apparecchio per la prima volta, dopo la sostituzione della batteria dell'auto o dopo avere effettuato modifiche ai collegamenti, è necessario azzerare l'apparecchio stesso.

Rimuovere il pannello anteriore, quindi premere il tasto RESET utilizzando un oggetto appuntito, quale una penna a sfera.

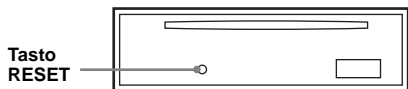

Nota

Premendo il tasto RESET verranno cancellate le impostazioni dell'orologio e alcune funzioni memorizzate.

Impostazione dell'orologio

L'orologio mostra l'indicazione digitale dell'ora in base al sistema delle 24 ore.

- 1 Tenere premuto (SEL).**
Viene visualizzato il display di impostazione.
- 2 Premere più volte (SEL) fino a visualizzare "CLOCK-ADJ".**
- 3 Premere (DSPL).**
L'indicazione dell'ora lampeggia.



- 4 Premere il tasto volume +/- per impostare l'ora e i minuti.**
Per passare dall'indicazione dell'ora a quella dei minuti e viceversa, premere (DSPL).
- 5 Premere (SEL).**
L'orologio viene attivato e appare il display di impostazione successivo.
- 6 Tenere premuto (SEL).**
L'impostazione è completata.

Per visualizzare l'orologio, premere (DSPL). Premere di nuovo (DSPL) per tornare al display precedente.

Suggerimento

È possibile impostare l'orologio automaticamente tramite la funzione RDS (pagina 9).

Con il telecomando a scheda

Ai punti 2 e 4, per selezionare la voce o l'impostazione, premere ↑ o ↓. Al punto 4, per passare dall'indicazione dell'ora a quella dei minuti e viceversa, premere ← o →.

Modo DEMO

Quando l'apparecchio viene spento, appare innanzitutto l'orologio, quindi una dimostrazione (DEMO) nel modo Demo.

Per disattivare il modo DEMO, impostare "DEMO-OFF" come riportato nella procedura di impostazione (pagina 10) mentre l'apparecchio è spento.

Rimozione del pannello anteriore

Per evitare il furto dell'apparecchio, è possibile estrarre il pannello anteriore.

Segnale di avvertimento

Se il blocchetto di accensione viene impostato sulla posizione OFF senza che il pannello anteriore sia stato rimosso, viene emesso per alcuni secondi un segnale acustico di avvertimento.

Il segnale viene emesso solo se si utilizza l'amplificatore incorporato.

- 1 Premere (OFF).**
L'apparecchio si spegne.
- 2 Premere ↑, quindi estrarre il pannello anteriore tirandolo verso di sé.**

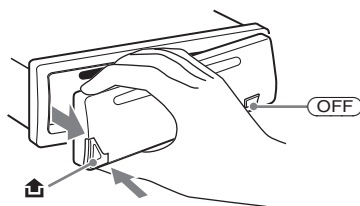

Nota

- Non fare cadere il pannello anteriore né esercitare eccessiva pressione su quest'ultimo e sulla finestra del display.
- Non esporre il pannello anteriore a calore, temperature elevate o umidità. Evitare di lasciarlo all'interno di auto parcheggiate e su cruscotti o ripiani posteriori.

Suggerimento

Durante il trasporto, inserire il pannello anteriore nell'apposita custodia in dotazione.

Installazione del pannello anteriore

Posizionare la sezione (A) del pannello anteriore sulla sezione (B) dell'apparecchio, come illustrato, quindi premere il lato sinistro fino a farlo scattare in posizione.

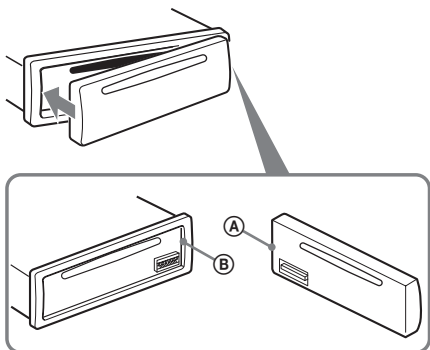

Nota

Non collocare alcun oggetto sulla superficie interna del pannello anteriore.

Unità principale

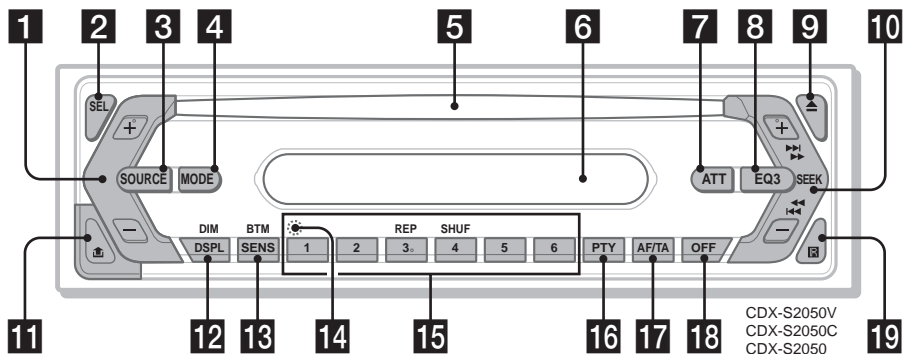

CDX-S2050V
CDX-S2050C
CDX-S2050

Per ulteriori informazioni, fare riferimento alle pagine indicate.

- 1 Tasto volume +/-**
Per regolare il volume.
- 2 Tasto SEL (selezione) 4, 9, 10**
Per selezionare le voci.
- 3 Tasto SOURCE**
Consente di attivare l'alimentazione/
cambiare sorgente (radio/CD).
- 4 Tasto MODE 7**
Per selezionare la banda radio (FM/MW/
LW).
- 5 Alloggiamento del disco**
Inserire il disco (lato etichetta verso l'alto).
La riproduzione viene avviata.
- 6 Finestra del display**
- 7 Tasto ATT (attenuazione audio)**
Per attenuare l'audio. Per disattivare la
funzione, premere di nuovo il tasto.
- 8 Tasto EQ3 (equalizzatore) 9**
Per selezionare una curva dell'equalizzatore
(XPLOD, VOCAL, CLUB, JAZZ,
NEW AGE, ROCK e CUSTOM).
- 9 Tasto ▲ (espulsione)**
Per estrarre il disco.
- 10 Tasto SEEK +/-**
Radio:
Per sintonizzare le stazioni automaticamente
(premere); individuare manualmente una
stazione (tenere premuto).
CD:
Per saltare i brani (premere); riprodurre
rapidamente un brano in avanti/all'indietro
(tenere premuto).
- 11 Tasto ⏏ (rilascio pannello anteriore)**
4
- 12 Tasto DSPL (display)/DIM (attenuatore
di luminosità) 4, 7**
Per cambiare la voce del display (premere);
modificare la luminosità del display (tenere
premuta).
- 13 Tasto SENS/BTM 7**
Per migliorare la qualità di ricezione radio:
LOCAL/MONO (premere); attivare la
funzione BTM (tenere premuto).
- 14 Tasto RESET (situato dietro il pannello
anteriore) 4**
- 15 Tasti numerici**
Radio:
Per ricevere le stazioni memorizzate
(premere); memorizzare le stazioni (tenere
premuta).
CD:
③: REP
Per riprodurre ripetutamente il brano/disco
corrente.
④: SHUF
Per riprodurre i brani in ordine casuale.
- 16 Tasto PTY (tipo di programma) 8**
Per selezionare PTY in RDS.
- 17 Tasto AF (frequenze alternative)/TA
(notiziari sul traffico) 8**
Per impostare AF e TA/TP in RDS.
- 18 Tasto OFF**
Per disattivare l'alimentazione/arrestare la
sorgente.
- 19 Ricettore del telecomando a scheda
10**

Radio

Memorizzazione e ricezione delle stazioni

Attenzione

Per la sintonizzazione delle stazioni durante la guida, utilizzare la funzione BTM (Best Tuning Memory, memorizzazione automatica delle emittenti con sintonia migliore) per evitare incidenti.

Memorizzazione automatica — BTM

1 Premere più volte **(SOURCE)** fino a visualizzare “TUNER”.

Per cambiare banda, premere più volte **(MODE)**. È possibile selezionare la banda FM1, FM2, FM3, MW o LW.

2 Tenere premuto **(BTM)** finché “BTM” non lampeggia.

L'apparecchio memorizza le stazioni in corrispondenza dei tasti numerici in base all'ordine delle frequenze.

Quando l'impostazione è stata memorizzata, viene emesso un segnale acustico.

Memorizzazione manuale

1 Durante la ricezione della stazione che si desidera memorizzare, tenere premuto uno dei tasti numerici (da **(1)** a **(6)**) fino a visualizzare “MEM”.

L'indicazione del tasto numerico appare nel display.

Nota

Se si memorizza un'altra stazione in corrispondenza dello stesso tasto numerico, la stazione memorizzata precedentemente viene cancellata.

Suggerimento

Quando si memorizza una stazione RDS, viene inoltre memorizzata l'impostazione AF/TA (pagina 8).

Ricezione delle stazioni memorizzate

1 Selezionare la banda, quindi premere uno dei tasti numerici (da **(1)** a **(6)**).

Con il telecomando a scheda

Per selezionare le stazioni preselezionate, premere **↑** o **↓**.

Sintonizzazione automatica

1 Selezionare la banda, quindi premere **(SEEK) +/-** per ricercare la stazione.

La ricerca si arresta non appena l'apparecchio riceve una stazione. Ripetere questa procedura fino alla ricezione della stazione desiderata.

Suggerimento

Se si conosce la frequenza della stazione che si desidera ascoltare, tenere premuto **(SEEK) +/-** per individuare la frequenza approssimativa, quindi premere più volte **(SEEK) +/-** per sintonizzarsi esattamente sulla frequenza desiderata (sintonizzazione manuale).

RDS

Presentazione

L'RDS (Radio Data System, sistema dati radio) è un servizio che consente alle stazioni radio FM di trasmettere informazioni digitali aggiuntive oltre al normale segnale in radiofrequenza.

Voci del display

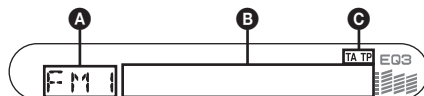

A Banda radio, funzione

B Frequenza*¹ (nome della stazione), orologio, dati RDS

C TA/TP*²

¹ Durante la ricezione di una stazione RDS, “” viene visualizzato a sinistra dell'indicazione della frequenza.

*² “TA” lampeggia durante la ricezione di notiziari sul traffico. “TP” si illumina durante la ricezione di una stazione che fornisce tali informazioni.

Per cambiare la voce del display **B**, premere **(DSPL)**.

continua alla pagina successiva →

Servizi RDS

L'apparecchio fornisce automaticamente i seguenti servizi RDS:

AF (frequenze alternative)	Consente di selezionare e risintonizzare la stazione con il segnale più forte all'interno di una rete. Utilizzando questa funzione, è possibile ascoltare in modo continuo lo stesso programma durante lunghi viaggi in auto senza la necessità di risintonizzare ogni volta la stazione manualmente.
-----------------------------------	---

TA (notiziari sul traffico)/ TP (programma sul traffico)	Fornisce le informazioni/i programmi correnti sul traffico. In caso di ricezione di informazioni/programmi sul traffico, la sorgente selezionata viene interrotta.
---	--

PTY (tipi di programma)	Consente di visualizzare il tipo di programma in fase di ricezione, nonché di ricercare il tipo di programma selezionato.
--------------------------------	---

CT (ora)	L'orologio viene impostato mediante i dati CT della trasmissione RDS.
-----------------	---

Note

- A seconda del paese/della regione, è possibile che non tutte le funzioni RDS siano disponibili.
- La funzione RDS non funziona correttamente quando il segnale è debole o se la stazione sintonizzata non trasmette dati RDS.

Impostazione di AF e TA/TP

1 Premere più volte **(AF/TA)** fino a visualizzare l'impostazione desiderata.

Selezionare	Per
AF-ON	Attivare AF e disattivare TA.
TA-ON	Attivare TA e disattivare AF.
AF, TA-ON	Attivare AF e TA.
AF, TA-OFF	Disattivare AF e TA.

Memorizzazione di stazioni RDS con l'impostazione AF e TA

È possibile preselezionare stazioni RDS con l'impostazione AF/TA. Se viene utilizzata la funzione BTM, solo le stazioni RDS vengono memorizzate con la stessa impostazione AF/TA. Se viene utilizzata la preselezione manuale, è possibile preselezionare stazioni RDS e non RDS con la relativa impostazione AF/TA.

- 1 Impostare AF/TA, quindi memorizzare la stazione mediante la funzione BTM oppure manualmente.

Preimpostazione del volume dei notiziari sul traffico

È possibile preimpostare il livello del volume dei notiziari sul traffico in modo da poterli udire chiaramente.

- 1 Premere più volte il tasto volume +/- per regolare il livello di volume.
- 2 Tenere premuto **(AF/TA)** fino a visualizzare "TA".

Ricezione dei notiziari di emergenza

Se una delle funzioni AF o TA è attivata, gli annunci di emergenza ricevuti vengono automaticamente trasmessi durante l'ascolto della sorgente selezionata.

Mantenimento di un programma regionale — REG

Quando la funzione AF è attivata: le impostazioni predefinite di questo apparecchio limitano la ricezione ad una regione specifica, in modo che la stazione sintonizzata non venga sostituita da una stazione regionale dal segnale più potente.

Se si intende lasciare tale area di ricezione regionale, impostare "REG-OFF" come riportato nella procedura di impostazione (pagina 10).

Nota

Questa funzione non è disponibile nel Regno Unito e in altre aree.

Funzione Local Link (solo per il Regno Unito)

Questa funzione consente di selezionare altre stazioni locali della stessa area, anche se non sono memorizzate in corrispondenza dei tasti numerici.

- 1 Durante la ricezione FM, premere un tasto numerico (da **(1)** a **(6)**) in corrispondenza del quale è memorizzata una stazione locale.
- 2 Entro 5 secondi, premere nuovamente il tasto numerico della stazione locale. Ripetere questa procedura fino alla ricezione della stazione locale desiderata.

Selezione del tipo di programma (PTY)

- 1 Premere **(PTY)** durante la ricezione FM.

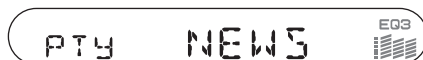

Se la stazione sta trasmettendo dati PTY, viene visualizzato il nome del tipo di programma corrente.

2 Premere più volte (PTY) fino a quando non viene visualizzato il tipo di programma desiderato.

3 Premere (SEEK) +/-.

L'apparecchio avvia la ricerca di una stazione che trasmette il tipo di programma selezionato.

Con il telecomando a scheda

Al punto 2, per selezionare il tipo di programma, premere ↑ o ↓.

Tipi di programma

NEWS (notiziario), **AFFAIRS** (attualità), **INFO** (informazioni), **SPORT** (sport), **EDUCATE** (istruzione), **DRAMA** (teatro), **CULTURE** (cultura), **SCIENCE** (scienza), **VARIED** (vari), **POP M** (musica pop), **ROCK M** (musica rock), **EASY M** (musica leggera), **LIGHT M** (musica classica leggera), **CLASSICS** (musica classica), **OTHER M** (altri tipi di musica), **WEATHER** (bollettino meteorologico), **FINANCE** (finanza), **CHILDREN** (programmi per bambini), **SOCIAL A** (sociale), **RELIGION** (religione), **PHONE IN** (chat show), **TRAVEL** (viaggi), **LEISURE** (divertimento), **JAZZ** (musica jazz), **COUNTRY** (musica country), **NATION M** (musica nazionale), **OLDIES** (musica degli anni '50/'60), **FOLK M** (musica folk), **DOCUMENT** (documentari)

Nota

Non è possibile utilizzare questa funzione nei paesi/ nelle regioni in cui non sono disponibili i dati PTY.

Impostazione dell'ora (CT)

1 Impostare "CT-ON" come riportato nella procedura di impostazione (pagina 10).

Nota

- La funzione CT potrebbe non essere disponibile anche durante la ricezione di una stazione RDS.
- L'ora impostata mediante la funzione CT e l'ora corrente potrebbero non corrispondere.

Altre funzioni

Modifica delle impostazioni dell'audio

Regolazione delle caratteristiche dell'audio — BAL/FAD/SUB

È possibile regolare il bilanciamento, l'attenuatore e il volume del subwoofer.

1 Premere più volte (SEL) fino a visualizzare "BAL", "FAD" o "SUB".

La voce cambia come segue:

LOW*1 → **MID***1 → **HI***1 →

BAL (sinistro-destro) → **FAD** (anteriore-posteriore) → **SUB** (volume subwoofer)*2

*1 Se la funzione EQ3 è attivata (pagina 9).

*2 Se l'uscita audio è impostata su "SUB" (pagina 10).

"ATT" viene visualizzato in corrispondenza dell'impostazione con valore inferiore; il volume può essere impostato in incrementi su un massimo di 20 valori.

2 Premere più volte il tasto volume +/- per regolare la voce selezionata.

Dopo 3 secondi, l'impostazione è completata e il display torna al modo di riproduzione/ ricezione normale.

Nota

Effettuare la regolazione entro 3 secondi dopo avere selezionato la voce.

Con il telecomando a scheda

Al punto 2, per regolare la voce selezionata, premere ← o →.

Regolazione della curva dell'equalizzatore — EQ3

È possibile regolare e memorizzare le impostazioni dell'equalizzatore per differenti gamme dei toni.

1 Selezionare una sorgente, quindi premere più volte (EQ3) per selezionare il modo EQ3.

2 Premere più volte (SEL) fino a visualizzare "LOW", "MID" o "HI".

3 Premere più volte il tasto volume +/- per regolare la voce selezionata.

È possibile regolare il livello di volume in incrementi di 1 dB da -10 dB a +10 dB.



Ripetere i punti 2 e 3 per regolare la curva dell'equalizzatore.
 Per ripristinare l'impostazione di fabbrica della curva dell'equalizzatore, tenere premuto (SEL) prima di completare l'impostazione.
 Dopo 3 secondi, l'impostazione è completata e il display torna al modo di riproduzione/ricezione normale.

Con il telecomando a scheda

Al punto 3, per regolare la voce selezionata, premere ◀ o ▶.

Regolazione delle voci di impostazione — SET

- 1 Tenere premuto (SEL).**
Viene visualizzato il display di impostazione.
- 2 Premere più volte (SEL) fino a visualizzare la voce desiderata.**
- 3 Premere il tasto volume +/- per selezionare l'impostazione (ad esempio, "ON" o "OFF").**
- 4 Tenere premuto (SEL).**
L'impostazione è completata e il display torna al modo di riproduzione/ricezione normale.

Nota

Le voci visualizzate variano in base alla sorgente e all'impostazione.

Con il telecomando a scheda

Al punto 2, per selezionare la voce di impostazione, premere ↑ o ↓. Al punto 3, per selezionare l'impostazione, premere ◀ o ▶.

È possibile impostare le seguenti voci (per ulteriori informazioni, fare riferimento alle pagine indicate).

“●” indica l'impostazione predefinita.

CLOCK-ADJ (pagina 4) (regolazione dell'orologio)	
CT (ora)	Per impostare "CT-ON" o "CT-OFF" (●) (pagina 8, 9).
BEEP (segnale acustico)	Per impostare "BEEP-ON" (●) o "BEEP-OFF".
REAR/SUB (posteriore/subwoofer)*1	Per impostare l'uscita audio. – "REAR": per impostare l'uscita su un amplificatore di potenza. – "SUB" (●): per impostare l'uscita su un subwoofer.

DIM (attenuatore di luminosità)	Per modificare la luminosità del display. – "DIM-ON": per ridurre la luminosità del display. – "DIM-OFF" (●): per disattivare l'attenuatore della luminosità.
--	---

ILM-1/ILM-2 (illuminazione) (solo CDX-S2050C)	Per cambiare il colore dell'illuminazione. – "ILM-1" (●): ambra – "ILM-2": verde
--	--

DEMO *1 (dimostrazione)	Per impostare "DEMO-ON" (●) o "DEMO-OFF" (pagina 4).
--------------------------------	--

REG *2 (regionale)	Per impostare "REG-ON" (●) o "REG-OFF" (pagina 8).
---------------------------	--

LPF *3 (filtro passa basso)	Per selezionare la frequenza di taglio "78HZ", "125HZ" o "OFF" (●).
------------------------------------	---

*1 Se l'apparecchio è spento.

*2 Durante la ricezione FM.

*3 Se l'uscita audio è impostata su "SUB".

Uso dei telecomandi opzionali

Telecomando a scheda RM-X114

Individuazione dei comandi

I tasti del telecomando a scheda corrispondenti a quelli dell'apparecchio controllano le stesse funzioni.

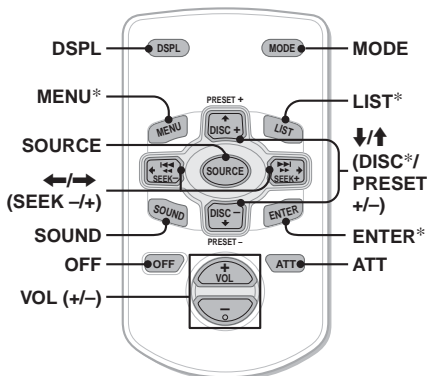

Il telecomando a scheda dispone inoltre di tasti/ funzioni differenti rispetto a quelli dell'apparecchio.

• Tasti ←/→ (SEEK +/-)

Per controllare la radio/il CD; stessa funzione del tasto (SEEK) +/- dell'apparecchio (per ulteriori informazioni sulle altre operazioni, vedere la sezione "Con il telecomando a scheda" nelle relative pagine).

• Tasto SOUND

Stessa funzione del tasto (SEL) dell'apparecchio.

• Tasti ↑/↓ (DISC*/PRESET +/-)

Per ulteriori informazioni, vedere la sezione "Con il telecomando a scheda" alle pagine indicate.

* Non disponibile per questo apparecchio.

Nota

Se l'apparecchio viene spento e il display disattivato, non sarà possibile utilizzare l'apparecchio stesso mediante il telecomando a scheda a meno che non venga premuto (SOURCE) sull'apparecchio o inserito prima un disco per attivare il lettore.

Sostituzione della batteria al litio

In condizioni normali, la batteria dura circa 1 anno. Il ciclo di vita può risultare più breve in funzione delle condizioni di utilizzo. Quando la batteria si scarica, il raggio d'azione del telecomando a scheda risulta ridotto. Sostituire la batteria con una batteria al litio CR2025 nuova. L'uso di batterie diverse potrebbe comportare il rischio di incendi o esplosioni.

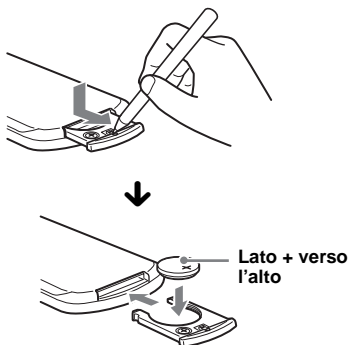

Note sulla batteria al litio

- Tenere la batteria al litio fuori dalla portata dei bambini. Se la batteria viene ingerita, consultare immediatamente un medico.
- Pulire la batteria con un panno asciutto per assicurare un perfetto contatto.
- Assicursi di rispettare la corretta polarità durante l'inserimento della batteria.
- Non afferrare la batteria con pinze di metallo; diversamente, potrebbe verificarsi un corto circuito.

AVVERTENZA

La batteria può esplodere se usata scorrettamente. Pertanto, non deve essere ricaricata, smontata o gettata nel fuoco.

Telecomando a rotazione RM-X4S

Applicazione dell'etichetta

Applicare l'etichetta appropriata a seconda della modalità in cui si desidera montare il telecomando a rotazione.

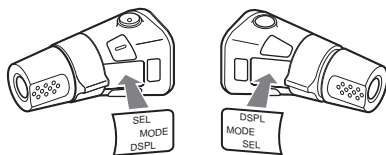

Individuazione dei comandi

I tasti del telecomando a rotazione corrispondenti a quelli dell'apparecchio controllano le stesse funzioni.

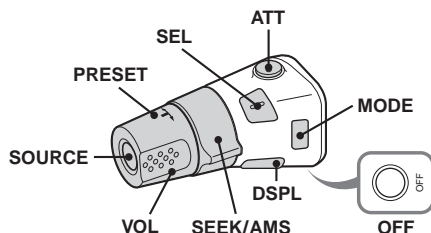

I comandi del telecomando a rotazione riportati di seguito consentono di eseguire operazioni differenti sull'apparecchio.

• Comando PRESET

Per selezionare le stazioni preselezionate (premere e ruotare).

• Comando VOL

Stessa funzione del tasto +/- dell'apparecchio (ruotare).

• Comando SEEK/AMS

Stessa funzione del tasto (SEEK) +/- dell'apparecchio (ruotare oppure ruotare e mantenere in posizione).

Modifica della direzione operativa

La direzione operativa dei comandi è impostata in fabbrica come illustrato di seguito.

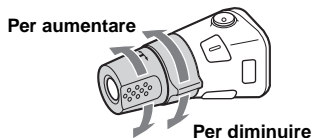

continua alla pagina successiva →

Se si desidera montare il telecomando a rotazione sul lato destro del piantone di guida, è possibile invertire la direzione operativa dei comandi.

- 1 Premendo il comando VOL, tenere premuto **(SEL)**.

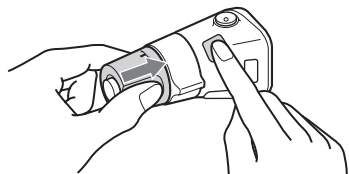

Informazioni aggiuntive

Precauzioni

- Se l'auto è stata parcheggiata sotto la luce diretta del sole, attendere che l'apparecchio si raffreddi prima di utilizzarlo.
- L'antenna elettrica si estende automaticamente durante il funzionamento dell'apparecchio.

Formazione di condensa

Nei giorni di pioggia o in zone estremamente umide, è possibile che all'interno delle lenti e del display dell'apparecchio si formi della condensa. Di conseguenza, l'apparecchio potrebbe non funzionare correttamente. In tal caso, rimuovere il disco e attendere per circa un'ora fino a quando l'umidità non sia evaporata completamente.

Per mantenere una qualità audio elevata

Fare attenzione a non versare bibite o altri liquidi sull'apparecchio o sui dischi.

Note sui dischi

- Per mantenere puliti i dischi, non toccarne la superficie. Afferrare i dischi dal bordo.
- Riporre i dischi nell'apposita custodia o nell'apposito contenitore quando non vengono utilizzati.
- Non esporre i dischi a calore o a temperature elevate. Evitare di lasciarli all'interno di auto parcheggiate o su cruscotti/ripianti posteriori.
- Non incollare etichette né utilizzare dischi con residui di colla o inchiostro. Se vengono utilizzati questi tipi di disco, i residui possono causare l'arresto del disco, provocando problemi di funzionamento o rovinando il disco stesso.



- Non utilizzare dischi su cui sono applicati etichette o adesivi. Utilizzando tali dischi, è possibile che si verifichino i seguenti problemi di funzionamento:
 - Impossibilità di estrarre il disco (staccandosi dal disco, l'etichetta o l'adesivo causano l'inzeppamento del meccanismo di espulsione).

– Impossibilità di leggere correttamente i dati audio (ad esempio, la riproduzione salta oppure è impossibile riprodurre) poiché il restringimento dovuto al calore dell'etichetta o dell'adesivo ha provocato la deformazione del disco.

- Non riprodurre dischi dalla forma irregolare (ad esempio a forma di cuore, quadrato o stella) con questo apparecchio, onde evitare problemi di funzionamento all'apparecchio stesso. Non utilizzare questo genere di dischi.
- Non è possibile riprodurre CD da 8 cm.
- Prima della riproduzione, pulire i dischi con un panno apposito disponibile in commercio. Pulire il disco procedendo dal centro verso l'esterno. Non utilizzare solventi quali benzene, acquaragia, detersivi disponibili in commercio o spray antistatici per dischi analogici.



Note sui dischi CD-R/CD-RW

- È possibile che alcuni CD-R/CD-RW (a seconda dell'apparecchio utilizzato per la registrazione o delle condizioni del disco) non possano essere riprodotti mediante il presente apparecchio.
- Non è possibile riprodurre dischi CD-R/CD-RW non finalizzati.

Per eventuali domande o problemi riguardanti l'apparecchio non trattati nel presente manuale, rivolgersi al più vicino rivenditore Sony.

Manutenzione

Sostituzione del fusibile

Per la sostituzione del fusibile, assicurarsi di utilizzare un fusibile dello stesso amperaggio di quello indicato sull'originale. Se il fusibile si brucia, controllare i collegamenti dell'alimentazione e sostituire il fusibile. Se dopo la sostituzione il fusibile si brucia di nuovo, è possibile che si tratti di un problema interno. In tal caso, rivolgersi al più vicino rivenditore Sony.

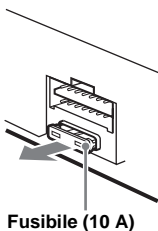

Pulizia dei connettori

Se i connettori tra l'apparecchio e il pannello anteriore sono sporchi, l'apparecchio potrebbe non funzionare correttamente. Per evitare tale problema, rimuovere il pannello anteriore (pagina 4), quindi pulire i connettori con un bastoncino di cotone imbevuto di alcol. Non esercitare forza eccessiva. Diversamente, i connettori potrebbero venire danneggiati.

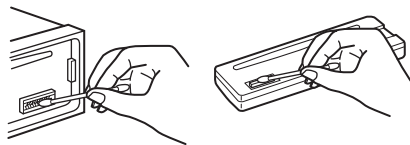

Unità principale

Lato posteriore del pannello anteriore

Note

- Per motivi di sicurezza, spegnere il motore prima di pulire i connettori e rimuovere la chiave dal blocchetto di accensione.
- Non toccare in alcun caso i connettori direttamente con le dita o con oggetti di metallo.

Rimozione dell'apparecchio

1 Rimuovere la cornice di protezione.

- 1 Rimuovere il pannello anteriore (pagina 4).
- 2 Inserire le chiavi di rilascio nella cornice di protezione.

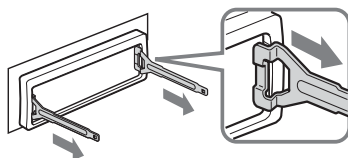

Inserire le chiavi di rilascio nella direzione corretta, come illustrato.

- 3 Estrarre le chiavi di rilascio per rimuovere la cornice di protezione.

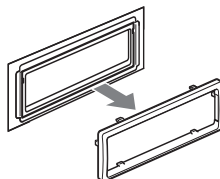

continua alla pagina successiva →

2 Rimuovere l'apparecchio.

- 1 Inserire contemporaneamente entrambe le chiavi di rilascio fino a farle scattare in posizione.

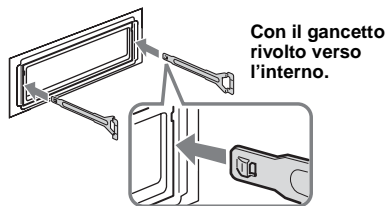

- 2 Estrarre le chiavi di rilascio per sbloccare l'apparecchio.

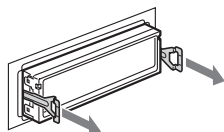

- 3 Rimuovere l'apparecchio dalla struttura facendolo scorrere.

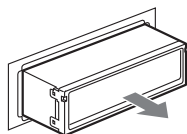

Caratteristiche tecniche

Lettore CD

Rapporto segnale-rumore: 120 dB
Risposta in frequenza: 10 – 20.000 Hz
Wow e flutter: Al di sotto del limite misurabile

Sintonizzatore*

FM

Campo di sintonia: 87.5 – 108.0 MHz
Terminale dell'antenna: Connettore antenna esterna
Frequenza intermedia: 10.7 MHz/450 kHz
Sensibilità utilizzabile: 9 dBf
Selettività: 75 dB a 400 kHz
Rapporto segnale-rumore: 67 dB (stereo),
69 dB (mono)

Distorsione armonica a 1 kHz: 0,5 % (stereo),
0,3 % (mono)

Separazione: 35 dB a 1 kHz

Risposta in frequenza: 30 – 15.000 Hz

MW/LW

Campo di sintonia:

MW: 531 – 1.602 kHz

LW: 153 – 279 kHz

Terminale dell'antenna: Connettore antenna esterna

Frequenza intermedia: 10.7 MHz/450 kHz

Sensibilità: MW: 30 µV, LW: 40 µV

* di cui al par. 3 dell'Allegato A al D.M. 25/06/85 e al par. 3 dell'Allegato 1 al D.M. 27/08/87

Amplificatore di potenza

Uscite: Uscite diffusori (connettori a tenuta)

Impedenza diffusori: 4 – 8 ohm

Uscita di potenza massima: 50 W × 4 (a 4 ohm)

Generali

Uscite:

Terminali di uscita audio (impostabile su posteriore/subwoofer)
Terminale di controllo del relè dell'antenna elettrica
Terminale di controllo dell'amplificatore di potenza

Ingressi:

Terminale di controllo ATT del telefono
Terminale di ingresso del telecomando
Terminale di ingresso dell'antenna

Comandi tono:

Bassi: ±10 dB a 60 Hz (XPL0D)

Medi: ±10 dB a 1 kHz (XPL0D)

Alti: ±10 dB a 10 kHz (XPL0D)

Requisiti di alimentazione: Batteria auto da 12 V CC (massa negativa)

Dimensioni: Circa 178 × 50 × 178 mm (l/a/p)

Dimensioni di montaggio: Circa 182 × 53 × 161 mm (l/a/p)

Peso: Circa 1,2 kg

Accessori in dotazione:

Elementi per l'installazione e i collegamenti (1 set)
Custodia pannello anteriore (1)

Accessori opzionali:

Telecomando a scheda: RM-X114

Telecomando a rotazione: RM-X4S

Il design e le caratteristiche tecniche sono soggetti a modifiche senza preavviso.



- Leghe saldati prive di piombo sono utilizzate per la saldatura di determinati componenti. (oltre l'80 %).
- Determinati circuiti stampati non contengono ritardanti alla fiamma alogenati.
- Le parti estetiche non contengono ritardanti alla fiamma alogenati.
- Le protezioni dell'imballaggio non utilizzano polistirene espanso.

Guida alla soluzione dei problemi

Fare riferimento alla seguente lista di verifica per risolvere la maggior parte dei problemi che si potrebbero verificare durante l'uso di questo apparecchio.

Prima di esaminare l'elenco che segue, verificare le procedure di collegamento e d'uso dell'apparecchio.

Generali

L'apparecchio non riceve alimentazione.

- Verificare il collegamento. Se i collegamenti sono corretti, controllare il fusibile.
- Se l'apparecchio viene spento e il display disattivato, non sarà possibile utilizzare l'apparecchio stesso mediante il telecomando.
→ Accendere l'apparecchio.

L'antenna elettrica non si estende.

L'antenna elettrica non dispone di scatola a relè.

Non viene prodotto alcun suono.

- Il volume è troppo basso.
- È attivata la funzione ATT o la funzione ATT di esclusione del volume (se al cavo ATT è collegato il cavo di interfaccia per telefoni per auto).
- La posizione del comando dell'attenuatore (FAD) non è impostata per un sistema a 2 diffusori.

Non viene emesso alcun segnale acustico.

- Il segnale acustico è disattivato (pagina 10).
- Un amplificatore di potenza opzionale è collegato e l'amplificatore incorporato non viene utilizzato.

Il contenuto della memoria è stato cancellato.

- È stato premuto il tasto RESET.
→ Reinserire i dati in memoria.
- Il cavo di alimentazione o la batteria sono stati scollegati.
- Il cavo di alimentazione non è collegato correttamente.

Le stazioni memorizzate e l'ora esatta sono cancellate.

Si è bruciato il fusibile.

L'audio è disturbato quando la posizione del blocchetto di accensione viene modificata.

I cavi non sono collegati correttamente al connettore di alimentazione accessoria dell'auto.

Il display viene disattivato/non viene visualizzato nella relativa finestra.

- L'attenuatore di luminosità è impostato su "DIM-ON" (pagina 10).
- Il display viene disattivato tenendo premuto (OFF).
→ Tenere premuto di nuovo (OFF) per attivare il display.
- I connettori sono sporchi (pagina 13).

Riproduzione di CD

Non è possibile inserire il disco.

- È già stato caricato un altro disco.
- Il disco è stato inserito forzatamente in senso contrario o nel modo sbagliato.

Il disco non viene riprodotto.

- Il disco è difettoso o sporco.
- I CD-R/CD-RW non sono per uso audio (pagina 13).

L'audio salta.

- L'installazione non è stata eseguita correttamente.
→ Installare l'apparecchio con un'angolazione inferiore a 45° in una parte stabile dell'auto.
- Il disco è difettoso o sporco.

I tasti per le operazioni non funzionano.

Il disco non viene espulso.

Premere il tasto RESET (pagina 4).

Ricezione radiofonica

Non è possibile ricevere le stazioni.

L'audio è disturbato.

- Collegare il cavo di controllo (blu) dell'antenna elettrica o il cavo di alimentazione accessoria (rosso) al cavo di alimentazione di un preamplificatore di antenne per auto (solo se l'auto dispone di antenna FM/MW/LW incorporata sul vetro posteriore/laterale).
- Verificare il collegamento dell'antenna dell'auto.
- L'antenna dell'auto non si estende.
→ Verificare il collegamento del cavo di controllo dell'antenna elettrica.
- Verificare la frequenza.

Non è possibile effettuare la sintonizzazione preselezionata.

- Memorizzare la frequenza corretta.
- Il segnale di trasmissione è eccessivamente debole.

Non è possibile effettuare la sintonizzazione automatica.

- L'impostazione relativa al modo di ricerca locale non è corretta.
→ La sintonizzazione si arresta troppo frequentemente.
Premere (SENS) fino a visualizzare "LOCAL-ON".
→ La sintonizzazione non si arresta in corrispondenza di una stazione:
Premere più volte (SENS) fino a visualizzare "MONO-ON" o "MONO-OFF" (FM) oppure "LOCAL-OFF" (MW/LW).
- Il segnale di trasmissione è eccessivamente debole.
→ Eseguire la sintonizzazione manuale.

Durante la ricezione FM, l'indicazione "ST" lampeggia.

- Sintonizzare la frequenza in modo corretto.
- Il segnale di trasmissione è eccessivamente debole.
→ Premere (SENS) per impostare il modo di ricezione monofonico su "MONO-ON".

continua alla pagina successiva →

Un programma FM trasmesso in stereofonia viene ricevuto in monofonia.

L'apparecchio è impostato sul modo di ricezione monofonico.

→ Premere (SENS) fino a visualizzare "MONO-OFF".

RDS**Dopo alcuni secondi di ascolto, viene avviata la ricerca (SEEK).**

La stazione non è TP oppure il segnale è debole.

→ Disattivare TA (pagina 8).

Nessun notiziario sul traffico.

- Attivare TA (pagina 8).
 - La stazione non trasmette notiziari sul traffico pur essendo una stazione TP.
→ Sintonizzarsi su un'altra stazione.
-

PTY visualizza "-----".

- La stazione corrente non è una stazione RDS.
 - I dati RDS non vengono ricevuti.
 - La stazione non specifica il tipo di programma.
-

Messaggi e indicazioni di errore**Indicazioni di errore**

Le seguenti indicazioni lampeggiano per circa 5 secondi e viene emesso un segnale acustico.

ERROR

- Il disco è sporco o è stato inserito in senso contrario.
→ Pulire il disco o inserirlo correttamente.
 - Il disco non viene riprodotto per un problema non specificato.
→ Inserire un altro disco.
-

FAILURE

Il collegamento del diffusore/dell'amplificatore è errato.

→ Per verificare i collegamenti, consultare la guida di installazione/collegamento in dotazione.

OFFSET

Potrebbe essersi verificato un problema interno.

→ Verificare il collegamento. Se l'indicazione di errore rimane visualizzata, rivolgersi al più vicino rivenditore Sony.

RESET

L'apparecchio non funziona a causa di un problema non specificato.

→ Premere il tasto RESET (pagina 4).

Se le soluzioni riportate non risolvono il problema, rivolgersi al più vicino rivenditore Sony.

Se l'apparecchio viene portato in riparazione a causa di un problema con la riproduzione dei CD, consegnare anche il disco utilizzato nel momento in cui il problema si è verificato per la prima volta.

Messaggi**L.SEEK +/-**

Il modo di ricerca locale è attivato durante la sintonizzazione automatica.

NO AF

Non esiste alcuna frequenza alternativa per la stazione corrente.

→ Premere (SEEK) +/- mentre il nome della stazione lampeggia. L'apparecchio avvia la ricerca di un'altra frequenza con gli stessi dati PI (Programme Identification, identificativo programma) (viene visualizzata l'indicazione "PI SEEK").

NO TP

L'apparecchio continua la ricerca di stazioni TP disponibili.

“ ט ט ט ט ” “ ר ר ר ר ”

Durante la riproduzione rapida in avanti o all'indietro, sono stati raggiunti l'inizio o la fine del disco e non è possibile andare oltre.

Welkom!

Dank u voor de aankoop van deze Sony Compact Disc Player. U kunt tijdens het rijden genieten van de volgende functies.

- CD-weergave:

U kunt CD-DA's en CD-R's/CD-RW's voor audiogebruik afspelen.



- Radio-ontvangst:

- U kunt maximaal 6 zenders per band opslaan (FM1, FM2, FM3, MW en LW).

- BTM (Best Tuning Memory) functie: met het apparaat worden zenders met sterke signalen geselecteerd en opgeslagen.

- RDS-diensten:

U kunt FM-zenders met RDS (Radio Data System) gebruiken.

Waarschuwing als het contactslot van de auto geen ACC-positie heeft

Als de motor is uitgeschakeld, moet u op **OFF** drukken en deze toets ingedrukt houden tot het display verdwijnt.

Als u dit niet doet, wordt het display niet uitgeschakeld en raakt de accu uitgeput.

**CLASS 1
LASER PRODUCT**

Dit label bevindt zich onderaan op het toestel.

Aan de slag

Instellingen wissen	4
Klok instellen	4
DEMO stand	4
Het voorpaneel verwijderen	4
Het voorpaneel bevestigen	5

Bedieningselementen en algemene handelingen

Hoofdeenheid	6
--------------------	---

Radio

Zenders opslaan en ontvangen	7
Automatisch opslaan — BTM	7
Handmatig opslaan	7
Opgeslagen zenders ontvangen	7
Automatisch afstemmen	7
RDS	7
Overzicht	7
AF en TA/TP instellen	8
PTY selecteren	8
CT instellen	9

Andere functies

De geluidinstellingen wijzigen	9
De geluidskenmerken wijzigen	
— BAL/FAD/SUB	9
De equalizercurve aanpassen — EQ3	9
Instelitems aanpassen — SET	10
Optionele afstandsbedieningen gebruiken	10
Kaartafstandsbediening RM-X114	10
Bedieningssatelliet RM-X4S	11

Aanvullende informatie

Voorzorgsmaatregelen	12
Opmerkingen over discs	12
Onderhoud	13
Het apparaat verwijderen	13
Specificaties	14
Problemen oplossen	14
Foutmeldingen	15

Aan de slag

Instellingen wissen

Voordat u het apparaat voor het eerst gaat gebruiken of na het vervangen van de accu of het wijzigen van de aansluitingen, moet u het apparaat opnieuw instellen.

Verwijder het voorpaneel en druk de RESET toets in met een puntig voorwerp, zoals een balpen.

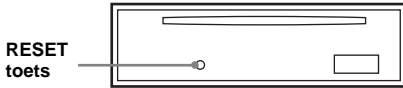

Opmerking

Als u op de RESET toets drukt, worden de klokinstelling en bepaalde geheugenfuncties gewist.

Klok instellen

De digitale klok werkt met het 24-uurssysteem.

- 1 Houd (SEL) ingedrukt.**
Het installatievenster wordt weergegeven.
- 2 Druk herhaaldelijk op (SEL) tot "CLOCK-ADJ" wordt weergegeven.**
- 3 Druk op (DSPL).**
De aanduiding voor de uren gaat knipperen.



- 4 Druk op de volumetoets +/- om het uur en de minuten in te stellen.**
Als u de digitale aanduiding wilt verplaatsen, drukt u op (DSPL).
- 5 Druk op (SEL).**
De klok begint te lopen en het volgende installatievenster wordt weergegeven.
- 6 Houd (SEL) ingedrukt.**
Het instellen is voltooid.

Als u de klok wilt weergeven, drukt u op (DSPL). Druk nogmaals op (DSPL) om terug te keren naar het vorige display.

Tip

U kunt de klok automatisch instellen met de RDS-functie (pagina 9).

Met de kaartafstandsbediening

Als u in stap 2 en 4 het item of de instelling wilt selecteren, drukt u op ↑ of ↓. Druk in stap 4 op ← of → om de digitale aanduiding te verplaatsen.

DEMO stand

Wanneer u het apparaat uitschakelt, wordt eerst de klok weergegeven en vervolgens wordt de demonstratieweergave (DEMO) gestart.

Als u de DEMO stand wilt annuleren, moet u "DEMO-OFF" instellen bij de instellingen (pagina 10) terwijl het apparaat is uitgeschakeld.

Het voorpaneel verwijderen

U kunt het voorpaneel van het apparaat verwijderen om diefstal te voorkomen.

Waarschuwingstoon

Wanneer u het contact in de stand OFF zet zonder het voorpaneel te verwijderen, hoort u de waarschuwingstoon enkele seconden. U hoort de waarschuwingstoon alleen als de ingebouwde versterker wordt gebruikt.

- 1 Druk op (OFF).**
Het apparaat wordt uitgeschakeld.
- 2 Druk op ↑ en trek het voorpaneel naar u toe.**

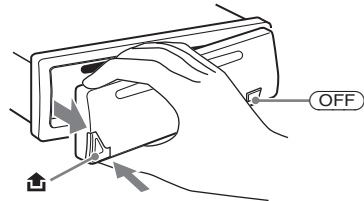

Opmerkingen

- Laat het voorpaneel niet vallen en druk niet te hard op het voorpaneel en het display.
- Stel het voorpaneel niet bloot aan hitte/hoge temperaturen of vocht. Laat het voorpaneel niet achter in een geparkeerde auto of op het dashboard/de hoedenplank.

Tip

Neem het voorpaneel mee in de bijgeleverde beschermhoes.

Het voorpaneel bevestigen

Bevestig deel (A) van het voorpaneel op deel (B) van het apparaat, zoals in de afbeelding wordt weergegeven, en druk op de linkerkant van het voorpaneel tot die vastklikt.

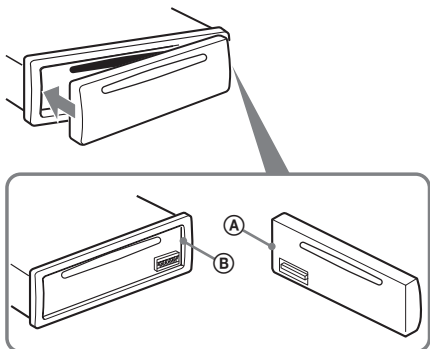

Opmerking

Plaats niets op de binnenkant van het voorpaneel.

Hoofdeenheid

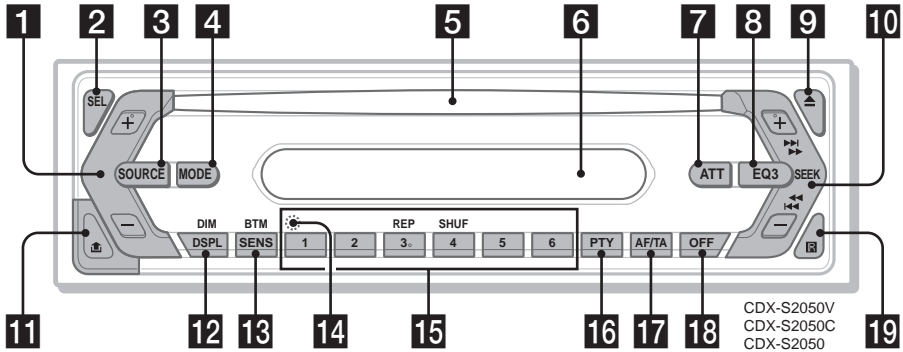

Raadpleeg de volgende pagina's voor meer details.

- 1 Volume +/- toets**
Het volume aanpassen.
- 2 SEL (selecteren) toets 4, 9, 10**
De items selecteren.
- 3 SOURCE toets**
De bron (radio/CD) inschakelen/wijzigen.
- 4 MODE toets 7**
De radioband selecteren (FM/MW/LW).
- 5 Discsleuf**
Plaats de disc (met het label omhoog) en het afspelen begint.
- 6 Display**
- 7 ATT (dempen) toets**
Het geluid dempen. Druk nogmaals op de toets om te annuleren.
- 8 EQ3 (equalizer) toets 9**
Een equalizercurve (XPLOD, VOCAL, CLUB, JAZZ, NEW AGE, ROCK of CUSTOM) selecteren.
- 9 ▲ (uitwerpen) toets**
De disc uitwerpen.
- 10 SEEK +/- toets**
Radio:
Automatisch afstemmen op zenders (drukken); handmatig zoeken naar zenders (ingedrukt houden).
CD:
Tracks overslaan (drukken); een track snel vooruit-/terugspoelen (ingedrukt houden).
- 11 📶 (voorpaneel loslaten) toets 4**
- 12 DSPL (display)/DIM (dimmer) toets 4, 7**
Displayitems wijzigen (drukken); de helderheid van het display wijzigen (ingedrukt houden).
- 13 SENS/BTM toets 7**
Slechte ontvangst verbeteren: LOCAL/MONO (drukken); de BTM-functie starten (ingedrukt houden).
- 14 RESET toets (achter het voorpaneel) 4**
- 15 Cijfertoetsen**
Radio:
De opgeslagen zenders ontvangen (drukken); zenders opslaan (ingedrukt houden).
CD:
③: REP
De huidige track/disc herhaaldelijk afspelen.
④: SHUF
De tracks in willekeurige volgorde afspelen.
- 16 PTY (programmatype) toets 8**
PTY in RDS selecteren.
- 17 AF (alternatieve frequenties)/TA (verkeersinformatie) toets 8**
AF en TA/TP in RDS instellen.
- 18 OFF toets**
De bron uitschakelen/stoppen.
- 19 Ontvanger voor de kaartafstandsbediening 10**

Radio

Zenders opslaan en ontvangen

Let op

Als u afstemt op zenders tijdens het rijden, moet u de BTM-functie (Best Tuning Memory) gebruiken om ongevallen te vermijden.

Automatisch opslaan — BTM

- 1 Druk herhaaldelijk op (SOURCE) tot "TUNER" wordt weergegeven.**
Druk herhaaldelijk op (MODE) om de band te wijzigen. U kunt FM1, FM2, FM3, MW of LW selecteren.
- 2 Houd (BTM) ingedrukt tot "BTM" gaat knippen.**
Het apparaat slaat de zenders in de volgorde van frequentie op onder de cijfertoetsen. Er weerklinkt een piepton wanneer de instelling is opgeslagen.

Handmatig opslaan

- 1 Als u de zender ontvangt die u wilt opslaan, houdt u een cijfertoets (1) tot en met (6) ingedrukt tot "MEM" wordt weergegeven.**
De aanduiding voor de cijfertoets verschijnt in het display.

Opmerking

Als u een andere zender opslaat onder dezelfde cijfertoets, wordt de eerder opgeslagen zender vervangen.

Tip

Als een RDS-zender wordt opgeslagen, wordt de AF-/TA-instelling ook opgeslagen (pagina 8).

Opgeslagen zenders ontvangen

- 1 Selecteer de band en druk vervolgens op een cijfertoets (1) tot en met (6).**

Met de kaartafstandsbediening

Druk op ↑ of ↓ om een voorkeurzender te selecteren.

Automatisch afstemmen

- 1 Selecteer de band en druk op (SEEK) +/- om de zender te zoeken.**
Het zoeken stopt zodra een zender wordt ontvangen. Herhaal deze procedure tot de gewenste zender wordt ontvangen.

Tip

Als u de frequentie weet van de zender waarnaar u wilt luisteren, houdt u (SEEK) +/- ingedrukt tot de frequentie ongeveer is bereikt en drukt u herhaaldelijk op (SEEK) +/- om nauwkeurig af te stemmen op de gewenste frequentie (handmatig afstemmen).

RDS

Overzicht

FM-zenders met de RDS-dienst (Radio Data System) sturen onwaarneembare digitale informatie mee met het gewone radioprogrammasignaal.

Display-items

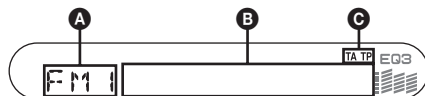

- A Radioband, functie**
- B Frequentie*1 (zendernaam), klok, RDS-gegevens**
- C TA/TP*2**

*1 Als u de RDS-zender ontvangt, wordt " " links van de frequentieaanduiding weergegeven.

*2 "TA" knippert tijdens verkeersinformatie. "TP" gaat branden als dergelijke zenders worden ontvangen.

Druk op (DSPL) om de displayitems B te wijzigen.

RDS-diensten

Dit apparaat biedt op de volgende manier automatisch RDS-diensten:

AF (alternatieve frequenties)

Hiermee wordt de zender met het sterkste signaal in een netwerk geselecteerd of wordt opnieuw op deze zender afgestemd. Als u deze functie gebruikt, kunt u onafgebroken naar hetzelfde programma luisteren tijdens een lange rit zonder dat u steeds handmatig op dezelfde zender hoeft af te stemmen.

vervolg op volgende pagina →

TA (verkeersinformatie)/ TP (verkeersprogramma)	Hiermee ontvangt u de huidige verkeersinformatie/-programma's. De huidige bron wordt onderbroken door eventuele verkeersinformatie/-programma's.
PTY (programmatypen)	Hiermee geeft u het ontvangen programmatype weer. Hiermee zoekt u ook naar het geselecteerde programmatype.
CT (kloktijd)	Met de CT-gegevens van de RDS-uitzending wordt de klok ingesteld.

Opmerkingen

- In bepaalde landen/regio's zijn wellicht niet alle RDS-functies beschikbaar.
- RDS functioneert wellicht niet als het ontvangstsignaal zwak is of als de zender waarop u hebt afgestemd, geen RDS-gegevens verzendt.

AF en TA/TP instellen

- 1 Druk herhaaldelijk op **(AF/TA)** tot de gewenste instelling wordt weergegeven.

Selecteer	Actie
AF-ON	AF inschakelen en TA uitschakelen.
TA-ON	TA inschakelen en AF uitschakelen.
AF, TA-ON	AF en TA inschakelen.
AF, TA-OFF	AF en TA uitschakelen.

RDS-zenders met de AF- en TA-instelling opslaan

U kunt RDS-zenders vooraf instellen met de AF- en TA-instelling. Als u de BTM-functie gebruikt, worden alleen RDS-zenders met dezelfde AF-/TA-instelling opgeslagen.

Als u handmatig vooraf instelt, kunt u zowel RDS- als niet-RDS-zenders instellen met de AF-/TA-instelling.

- 1 Stel AF/TA in en sla de zender vervolgens met BTM of handmatig op.

Het volume van verkeersinformatie instellen

U kunt het volume van de verkeersinformatie vooraf instellen, zodat u geen enkel bericht mist.

- 1 Druk herhaaldelijk op de volumetoets +/- om het volume aan te passen.

- 2 Houd **(AF/TA)** ingedrukt tot "TA" verschijnt.

Noodberichten ontvangen

Als AF of TA is ingeschakeld, wordt de geselecteerde bron automatisch onderbroken door de noodberichten.

Een regionaal programma beluisteren — REG

Wanneer de AF-functie is ingeschakeld: de fabrieksinstelling van het apparaat beperkt ontvangst tot een bepaalde regio, zodat er niet automatisch wordt overgeschakeld naar een andere regionale zender met een sterkere frequentie.

Wanneer u het ontvangstgebied van het regionale programma verlaat, stelt u "REG-OFF" in bij de instellingen (pagina 10).

Opmerking

Deze functie werkt niet in het Verenigd Koninkrijk en bepaalde andere gebieden.

Local Link-functie (alleen voor het Verenigd Koninkrijk)

Met deze functie kunt u andere lokale zenders in het gebied selecteren, ook als deze niet zijn opgeslagen onder de cijfertoetsen.

- 1 Druk tijdens FM-ontvangst op een cijfertoets **(1)** tot en met **(6)** waaronder een lokale zender is opgeslagen.
- 2 Druk binnen 5 seconden nogmaals op de cijfertoets van de lokale zender. Herhaal dit tot de lokale zender wordt ontvangen.

PTY selecteren

- 1 Druk op **(PTY)** tijdens FM-ontvangst.



De naam van het huidige programmatype verschijnt als de zender PTY-gegevens uitzendt.

- 2 Druk herhaaldelijk op **(PTY)** tot het gewenste programmatype verschijnt.

- 3 Druk op **(SEEK) +/-**.

Het apparaat gaat zoeken naar een zender die het geselecteerde programmatype uitzendt.

Met de kaartafstandsbediening

Druk op **↑** of **↓** om in stap 2 het programmatype te selecteren.

Programmatypen

NEWS (Nieuws), **AFFAIRS** (Actualiteiten), **INFO** (Informatie), **SPORT** (Sport), **EDUCATE** (Educatieve programma's), **DRAMA** (Toneel), **CULTURE** (Cultuur), **SCIENCE** (Wetenschap), **VARIED** (Diversen), **POP M** (Populaire muziek), **ROCK M** (Rock), **EASY M** (Easy Listening), **LIGHT M** (Licht klassiek), **CLASSICS** (Klassiek), **OTHER M** (Ander muziektype), **WEATHER** (Weerberichten), **FINANCE** (Financiën), **CHILDREN** (Kinderprogramma's), **SOCIAL A** (Sociale zaken), **RELIGION** (Religie), **PHONE IN** (Phone In), **TRAVEL** (Reizen), **LEISURE** (Ontspanning), **JAZZ** (Jazz), **COUNTRY** (Country), **NATION M** (Nationale muziek), **OLDIES** (Oldies), **FOLK M** (Folk), **DOCUMENT** (Documentaires)

Opmerking

U kunt deze functie niet gebruiken in bepaalde landen/ regio's waar geen PTY-gegevens beschikbaar zijn.

CT instellen

1 Stel "CT-ON" in bij de instellingen (pagina 10).

Opmerkingen

- *Het is mogelijk dat de CT-functie niet werkt, ook al wordt er wel een RDS-zender ontvangen.*
- *Er kan een verschil bestaan tussen de tijd van de CT-functie en de werkelijke tijd.*

Andere functies

De geluidsinstellingen wijzigen

De geluidskenmerken wijzigen — BAL/FAD/SUB

U kunt de balans, de fader en het subwoofervolume regelen.

1 Druk herhaaldelijk op **(SEL)** tot "BAL", "FAD" of "SUB" wordt weergegeven. Het item wordt als volgt gewijzigd:

LOW*1 → **MID***1 → **HI***1 →
BAL (links-rechts) → **FAD** (voor-achter) →
SUB (subwoofervolume)*2

*1 *Als EQ3 is ingeschakeld (pagina 9).*

*2 *Als de audio-uitgang is ingesteld op "SUB" (pagina 10).*

"ATT" wordt weergegeven bij de laagste instelling en u kunt deze instelling maximaal 20 stappen aanpassen.

2 Druk herhaaldelijk op de volumetoets +/- om het geselecteerde item aan te passen.

Na 3 seconden is de instelling voltooid en keert het display terug naar de weergave-/ontvangststand.

Opmerking

Pas het item aan binnen 3 seconden nadat u het hebt geselecteerd.

Met de kaartafstandsbediening

Druk in stap 2 op ◀ of ▶ om het geselecteerde item aan te passen.

De equalizercurve aanpassen — EQ3

U kunt de equalizerinstellingen voor verschillende toonbereiken aanpassen en opslaan.

1 Selecteer een bron en druk herhaaldelijk op **(EQ3)** om de EQ3-stand te selecteren.

2 Druk herhaaldelijk op **(SEL)** tot "LOW", "MID" of "HI" wordt weergegeven.

3 Druk herhaaldelijk op de volumetoets +/- om het geselecteerde item aan te passen.

Het volume kan worden aangepast in stappen van 1 dB van -10 dB tot +10 dB.

vervolg op volgende pagina →



Herhaal stap 2 en 3 om de equalizercurve aan te passen.

Als u de fabrieksinstelling voor de equalizercurve wilt herstellen, houdt u **(SEL)** ingedrukt voordat de instelling is voltooid.

Na 3 seconden is de instelling voltooid en keert het display terug naar de weergave-/ontvangststand.

Met de kaartafstandsbediening

Druk in stap 3 op **←** of **→** om het geselecteerde item aan te passen.

Instelitems aanpassen — SET

- Houd **(SEL)** ingedrukt.**
Het installatievenster wordt weergegeven.
- Druk herhaaldelijk op **(SEL)** tot het gewenste item wordt weergegeven.**
- Druk op de volumetoets +/- om de instelling (bijvoorbeeld "ON" of "OFF") te selecteren.**
- Houd **(SEL)** ingedrukt.**
Als het instellen is voltooid, keert het display terug naar de normale weergave-/ontvangststand.

Opmerking

De weergegeven items zijn afhankelijk van de bron en de instelling.

Met de kaartafstandsbediening

Druk in stap 2 op **↑** of **↓** om het instelitem te selecteren. In stap 3 drukt u op **←** of **→** om de instelling te selecteren.

De volgende instellingen zijn mogelijk (volg de paginaverwijzing voor meer informatie):
"●" geeft de standaardinstellingen aan.

CLOCK-ADJ (klok aanpassen)	(pagina 4)
CT (kloktijd)	"CT-ON" of "CT-OFF" (●) instellen (pagina 8, 9).
BEEP	"BEEP-ON" (●) of "BEEP-OFF" instellen.
REAR/SUB *1	De audio-uitvoer wijzigen. – "REAR": om het geluid via een versterker weer te geven. – "SUB" (●): om het geluid via een subwoofer weer te geven.

DIM (dimmer)	De helderheid van het display regelen. – "DIM-ON": om het display te dimmen. – "DIM-OFF" (●): om de dimmer uit te schakelen.
---------------------	--

ILM-1/ILM-2 (verlichting) (alleen voor CDX-S2050C)	De verlichtingskleur wijzigen. – "ILM-1" (●): oranje – "ILM-2": groen
---	---

DEMO *1 (demonstratie)	"DEMO-ON" (●) of "DEMO-OFF" instellen (pagina 4).
----------------------------------	---

REG *2 (regionaal)	"REG-ON" (●) of "REG-OFF" instellen (pagina 8).
---------------------------	---

LPF *3 (laagdoorlaatfilter)	De kantelfrequentie "78HZ", "125HZ" of "OFF" (●) selecteren.
---------------------------------------	--

*1 Als het apparaat is uitgeschakeld.

*2 Als FM wordt ontvangen.

*3 Als de audio-uitvoer is ingesteld op "SUB".

Optionele afstandsbedieningen gebruiken

Kaartafstandsbediening RM-X114

Bedieningselementen

De overeenkomstige toetsen op de kaartafstandsbediening bedienen dezelfde functies als die op dit apparaat.

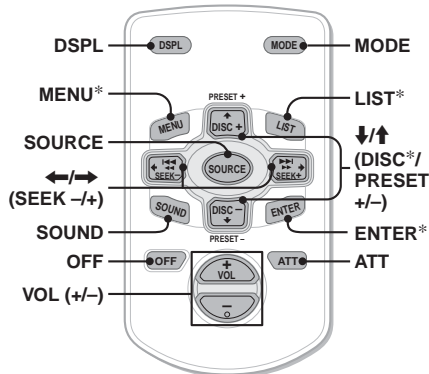

De volgende toetsen op de kaartafstandsbediening verschillen van de toetsen op het apparaat of hebben andere functies dan de toetsen op het apparaat.

• **◀/▶ (SEEK +/-) toetsen**

De radio/CD bedienen, dezelfde functie als **(SEEK) +/-** op het apparaat. (Zie "Met de kaartafstandsbediening" op alle pagina's voor meer informatie over andere handelingen.)

• **SOUND toets**

Deze toets heeft dezelfde functie als **(SEL)** op het apparaat.

• **↑/↓ (DISC*/PRESET +/-) toetsen**

Zie "Met de kaartafstandsbediening" op alle pagina's voor meer informatie.

* Niet beschikbaar op dit apparaat.

Opmerking

Als het apparaat wordt uitgeschakeld en het display verdwijnt, kan het apparaat niet worden bediend met de kaartafstandsbediening, tenzij op **(SOURCE)** op het apparaat wordt gedrukt of er een disc wordt geplaatst om het apparaat eerst te activeren.

De lithiumbatterij vervangen

In normale omstandigheden gaat de batterij ongeveer 1 jaar mee. (Afhankelijk van de gebruiksomstandigheden kan de levensduur korter zijn.) Wanneer de batterij verzwakt, wordt het bereik van de kaartafstandsbediening kleiner. Vervang de batterij door een nieuwe CR2025 lithiumbatterij. Bij een andere batterij bestaat er brand- of explosiegevaar.

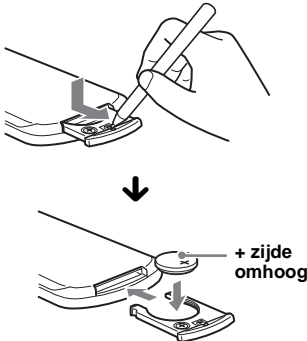

Opmerkingen over de lithiumbatterij

- Houd de lithiumbatterij buiten het bereik van kinderen. Raadpleeg meteen een arts wanneer een batterij wordt ingeslikt.
- Veeg de batterij schoon met een droge doek voor een goed contact.
- Houd bij het plaatsen van de batterij rekening met de juiste polariteit.
- Houd de batterij niet vast met een metalen tang om kortsluiting te voorkomen.

WAARSCHUWING

Bij oneigenlijk gebruik kan de batterij ontploffen. Probeer niet de batterij op te laden of te openen; werp ook een lege batterij nooit in het vuur.



Voor de Klanten in Nederland

Gooi de batterij niet weg maar lever deze in als klein chemisch afval (KCA).

Bedieningssatelliet RM-X4S

Het label bevestigen

Bevestig het label met de aanduidingen op basis van de manier waarop u de bedieningssatelliet monteert.

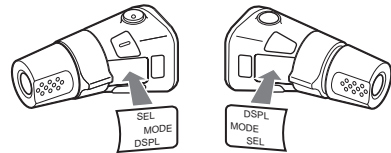

Bedieningselementen

De overeenkomstige toetsen op de bedieningssatelliet bedienen dezelfde functies als die op dit apparaat.

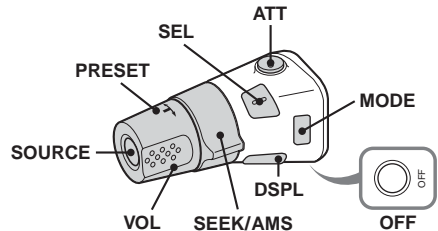

De volgende regelaars op de bedieningssatelliet moeten op een andere manier worden gebruikt dan de toetsen op het apparaat.

• **PRESET regelaar**

Vooraf ingestelde zenders selecteren (indrukken en draaien).

• **VOL regelaar**

Deze regelaar heeft dezelfde functie als de volume +/- toets op het apparaat (draaien).

vervolg op volgende pagina →

• SEEK/AMS regelaar

Deze regelaar heeft dezelfde functie als (SEEK) +/- op het apparaat (draaien of draaien en vasthouden).

De werkingsrichting wijzigen

De werkingsrichting van de bedieningselementen is in de fabriek ingesteld, zoals hieronder wordt aangegeven.

Verhogen



Verlagen

Als u de bedieningssatelliet rechts op de stuurkolom moet monteren, kan de werkingsrichting worden omgekeerd.

- 1 Druk de VOL regelaar in en houd (SEL) ingedrukt.

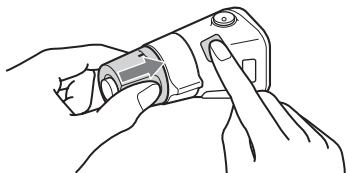

Aanvullende informatie

Voorzorgsmaatregelen

- Wanneer uw auto in de volle zon heeft gestaan, moet u eerst het apparaat laten afkoelen voordat u het gaat gebruiken.
- Een elektrisch bediende antenne schuift automatisch uit wanneer het apparaat wordt aangezet.

Condensvorming

Op een regenachtige dag of in een zeer vochtige omgeving kan vocht condenseren op de lenzen en het display van het apparaat. In dit geval kan de werking van het apparaat worden verstoord. Verwijder in dit geval de disc en wacht ongeveer een uur tot alle vocht is verdampt.

Optimale geluidskwaliteit behouden

Let op dat u geen drankjes op het apparaat of de discs morst.

Opmerkingen over discs

- Raak het oppervlak van de disc niet aan zodat deze schoon blijft. Pak de disc bij de randen vast.
- Bewaar de discs in het doosje of de discmagazijn wanneer u deze niet gebruikt.
- Stel discs niet bloot aan hitte/hoge temperaturen. Laat de discs niet achter in een geparkeerde auto of op het dashboard/de hoedenplank.
- Plak geen etiketten op de discs en gebruik geen discs met kleverige inkt/resten. Dergelijke discs kunnen stoppen met draaien, waardoor de werking wordt verstoord of de disc kan worden beschadigd.



- Gebruik geen discs waarop stickers zijn geplakt. Als u dergelijke discs toch gebruikt, kan dat leiden tot:
 - het niet uitwerpen van een disc (doordat een sticker losraakt en het uitwerpmechanisme blokkeert);
 - het niet correct lezen van audiogegevens (bijvoorbeeld geluid verspringt of wordt niet weergegeven) doordat de sticker onder invloed van de warmte krimpt en de disc kromtrekt.

- Discs met afwijkende vormen (bijvoorbeeld hart, vierkant, ster) kunnen niet met dit apparaat worden afgespeeld. Als u dit toch probeert, kan het apparaat worden beschadigd. Gebruik dergelijke discs niet.
- U kunt geen 8-cm CD's afspelen.
- Maak een disc voor het afspelen altijd schoon met een in de handel verkrijgbare doek. Veeg de disc van binnen naar buiten schoon. Gebruik geen oplosmiddelen zoals benzine, thinner en in de handel verkrijgbare reinigingsmiddelen of antistatische sprays voor grammofoonplaten.

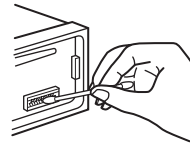

Hoofdeenheid

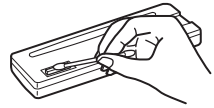

Achterkant van het voorpaneel

Opmerkingen over CD-R's/CD-RW's

- Sommige CD-R's/CD-RW's (afhankelijk van de opname-apparatuur of de staat van de disc) kunnen niet met dit apparaat worden afgespeeld.
- U kunt geen CD-R/CD-RW afspelen die niet is gefinaliseerd.

Met alle vragen of problemen met betrekking tot dit apparaat die niet aan bod komen in deze gebruiksaanwijzing, kunt u terecht bij uw Sony-handelaar.

Onderhoud

Zekeringen vervangen

Vervang een zekering altijd door een identiek exemplaar. Als de zekering doorbrandt, moet u de voedingsaansluiting controleren en de zekering vervangen. Brandt de zekering vervolgens nogmaals door, dan kan er sprake zijn van een defect in het apparaat. Raadpleeg in dat geval de dichtstbijzijnde Sony-handelaar.

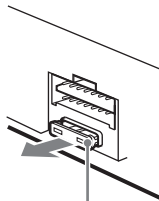

Zekering (10A)

Aansluitingen schoonmaken

De werking van het apparaat kan worden verstoord als de aansluitingen tussen het apparaat en het voorpaneel niet schoon zijn. U kunt dit voorkomen door het voorpaneel (pagina 4) los te maken en de aansluitingen te reinigen met een in alcohol gedrenkt wattenstaafje. Gebruik hierbij niet teveel kracht. Anders kunnen de aansluitingen worden beschadigd.

Het apparaat verwijderen

1 Verwijder de beschermende rand.

- 1 Maak het voorpaneel los (pagina 4).
- 2 Bevestig de ontgrendelingsleutels op de beschermende rand.

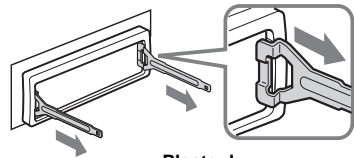

Plaats de ontgrendelingsleutels zoals wordt aangegeven.

- 3 Trek de ontgrendelingsleutels naar u toe om de beschermende rand te verwijderen.

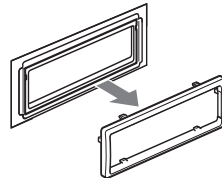

2 Verwijder het apparaat.

- 1 Plaats beide ontgrendelingsleutels tegelijkertijd en duw hierop tot deze vastklikken.

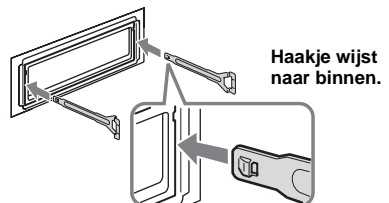

Haakje wijst naar binnen.

vervolg op volgende pagina →

- ② Trek de ontgrendelings sleutels naar u toe om het apparaat los te maken.

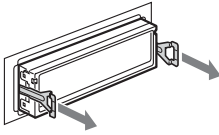

- ③ Schuif het apparaat uit de houder.

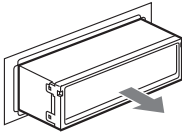

Specificaties

CD-speler

Signaal/ruis-afstand: 120 dB
Frequentiebereik: 10 – 20.000 Hz
Signaalfrequentie: Minder dan meetbare waarden

Tuner

FM

Afstembereik: 87,5 – 108,0 MHz
Antenne-aansluiting: Aansluiting voor externe antenne
Tussenfrequentie: 10,7 MHz/450 kHz
Bruikbare gevoeligheid: 9 dBf
Selectiviteit: 75 dB bij 400 kHz
Signaal/ruis-afstand: 67 dB (stereo), 69 dB (mono)
Harmonische vervorming bij 1 kHz: 0,5 % (stereo), 0,3 % (mono)
Scheiding: 35 dB bij 1 kHz
Frequentiebereik: 30 – 15.000 Hz

MW/LW

Afstembereik:
MW: 531 – 1.602 kHz
LW: 153 – 279 kHz
Antenne-aansluiting: Aansluiting voor externe antenne
Tussenfrequentie: 10,7 MHz/450 kHz
Gevoeligheid: MW: 30 µV, LW: 40 µV

Versterker

Uitgangen: Luidsprekeruitgangen (sure seal)
Luidsprekerimpedantie: 4 – 8 ohm
Maximaal uitgangsvermogen: 50 W × 4 (bij 4 ohm)

Algemeen

Uitgangen:

Audio-uitgang (schakelen tussen REAR en SUB)
Relaisaansluiting elektrische antenne
Aansluiting versterker

Ingangen:

Telephone ATT-bedieningsaansluiting
Afstandsbedieningsingang
Antenne-ingang

Toonregeling:

Laag: ±10 dB bij 60 Hz (XPLOD)
Midden: ±10 dB bij 1 kHz (XPLOD)
Hoog: ±10 dB bij 10 kHz (XPLOD)

Voeding: 12 V gelijkstroom accu (negatieve aarde)
Afmetingen: Ongeveer 178 × 50 × 178 mm (b/h/d)
Montage-afmetingen: Ongeveer 182 × 53 × 161 mm (b/h/d)

Gewicht: Ongeveer 1,2 kg

Bijgeleverde accessoires:

Onderdelen voor installatie en aansluitingen (1 set)
Beschermer voor paneel (1)

Optionele accessoires:

Kaartafstandsbediening: RM-X114
Bedieningssatelliet: RM-X4S

Wijzigingen in ontwerp en technische gegevens voorbehouden zonder voorafgaande kennisgeving.



- Er wordt loodvrij soldeer gebruikt voor het solderen van bepaalde onderdelen. (meer dan 80 %)
- Er worden geen gehalogeneerde vlamvertragende middelen gebruikt in de printplaten.
- Er worden geen gehalogeneerde vlamvertragende middelen gebruikt in de behuizing.
- Verpakkingskussens bevatten geen polystyreeschuim.

Problemen oplossen

De onderstaande controlelijst kan u helpen bij het oplossen van problemen die zich met het apparaat kunnen voordoen.

Voordat u de onderstaande controlelijst doorneemt, moet u eerst de aanwijzingen voor aansluiting en gebruik controleren.

Algemeen

Het apparaat wordt niet van stroom voorzien.

- Controleer de aansluiting. Controleer de zekering wanneer alles in orde is.
- Als het apparaat wordt uitgeschakeld en het display verdwijnt, kan het apparaat niet worden bediend met de afstandsbediening.
→ Schakel het apparaat in.

De elektrisch bediende antenne schuift niet uit.

De elektrisch bediende antenne heeft geen relaisdoos.

Geen geluid.

- Het volume is te laag.
- De ATT-functie is ingeschakeld of de Telephone ATT-functie is ingeschakeld (als de interfacekabel of een autotelefoon is aangesloten op de ATT-kabel) is ingeschakeld.
- De positie van de faderregelaar (FAD) is niet ingesteld op een systeem met 2 luidsprekers.

Geen pieptoon.

- De pieptoon is uitgezet (pagina 10).
- Er is een optionele versterker aangesloten en u gebruikt de ingebouwde versterker niet.

De geheugeninhoud is gewist.

- De RESET toets is ingedrukt.
→ Sla opnieuw op in het geheugen.
- De voedingskabel of de accu is losgekoppeld.
- De voedingskabel is niet goed aangesloten.

Opgelegen zenders en tijd zijn gewist.**De zekering is doorgebrand.****Maakt geluid wanneer de positie van de contactsleutel wordt ingeschakeld.**

De kabels zijn niet goed verbonden met de voedingsaansluiting voor accessoires van de auto.

Het display verdwijnt van/verschijnt niet in het weergavevenster.

- De dimmer is ingesteld op "DIM-ON" (pagina 10).
- Het display verdwijnt als u op (OFF) drukt en deze toets ingedrukt houdt.
→ Druk nogmaals op (OFF) en houd deze toets ingedrukt tot het display verschijnt.
- De aansluitingen zijn vuil (pagina 13).

CD-weergave**De disc kan niet worden geplaatst.**

- Er zit al een disc in het apparaat.
- De disc is met kracht omgekeerd of in de verkeerde richting geplaatst.

De disc wordt niet afgespeeld.

- Disc defect of vuil.
- De CD-R's/CD-RW's zijn niet geschikt voor audiogebruik (pagina 13).

Het geluid verspringt.

- Het apparaat is niet goed geïnstalleerd.
→ Installeer het apparaat in een hoek van minder dan 45° op een stabiele plaats in de auto.
- Disc defect of vuil.

De bedieningstoetsen werken niet.**De disc wordt niet uitgeworpen.**

Druk op de RESET toets (pagina 4).

Radio-ontvangst**Radiozenders kunnen niet worden ontvangen.****Het geluid is gestoord.**

- Sluit een antennebedieningskabel (blauw) of hulpvoedingskabel (rood) aan op de voedingskabel van de auto-antenneversterker (alleen als uw auto is uitgerust met een FM/MW/LW-antenne in de achter- of zijruit).
- Controleer de aansluiting van de auto-antenne.
- De auto-antenne schuift niet uit.
→ Controleer de aansluiting van de voedingskabel van de auto-antenne.
- Controleer de frequentie.

Er kan niet worden afgestemd op voorkeurzenders.

- Sla de juiste frequentie op in het geheugen.
- Het ontvangstsignaal is te zwak.

Er kan niet automatisch worden afgestemd op zenders.

- De lokale zoekfunctie is niet goed ingesteld.
→ Het afstemmen wordt te vaak onderbroken:
Druk op (SENS) tot "LOCAL-ON" wordt weergegeven.
- Het afstemmen stopt niet bij een zender:
Druk herhaaldelijk op (SENS) tot "MONO-ON", "MONO-OFF" (FM) of "LOCAL-OFF" (MW/LW) wordt weergegeven.
- Het ontvangstsignaal is te zwak.
→ Stem handmatig af.

Tijdens FM-ontvangst knippert de aanduiding "ST".

- Stem nauwkeurig af op de frequentie.
- Het ontvangstsignaal is te zwak.
→ Druk op (SENS) om de mono-ontvangststand in te stellen op "MONO-ON".

Een stereo-uitzending van een FM-programma wordt mono weergegeven.

Het apparaat staat in de mono-ontvangststand.

→ Druk op (SENS) tot "MONO-OFF" wordt weergegeven.

RDS**SEEK begint na enkele seconden weergave.**

De zender is geen TP-zender of heeft een zwak signaal.

→ Schakel TA uit (pagina 8).

Geen verkeersinformatie.

- Schakel TA in (pagina 8).
- De zender is een TP-zender, maar zendt toch geen verkeersinformatie uit.
→ Stem af op een andere zender.

PTY geeft "-----" weer.

- De huidige zender is geen RDS-zender.
- Geen RDS-gegevens ontvangen.
- De zender geeft het programmatype niet door.

Foutmeldingen

Foutweergave

De volgende aanduidingen knipperen ongeveer 5 seconden en er weerklinkt een alarmsignaal.

vervolg op volgende pagina →

ERROR

- De disc is vuil of omgekeerd geplaatst.
→ Reinig de disc of plaats deze op de juiste manier.
 - De disc kan niet worden afgespeeld wegens een of ander probleem.
→ Plaats een andere disc.
-

FAILURE

De luidspreker/versterker is niet correct aangesloten.

- Raadpleeg de bijgeleverde gebruiksaanwijzing voor installatie/aansluitingen om de aansluiting te controleren.
-

OFFSET

Er is wellicht een interne storing.

- Controleer de aansluiting. Als de foutmelding in het display blijft staan, moet u de dichtstbijzijnde Sony-handelaar raadplegen.
-

RESET

Het apparaat werkt niet wegens een probleem.

- Druk op de RESET toets (pagina 4).
-

Als deze oplossingen niet helpen, moet u de dichtstbijzijnde Sony-handelaar raadplegen.

Als u het apparaat ter reparatie wegbrengt omdat een CD niet goed wordt afgespeeld, kunt u het beste de disc meenemen waarmee het probleem is begonnen.

Berichten

L.SEEK +/-

De lokale zoekfunctie is ingeschakeld tijdens automatisch afstemmen.

NO AF

Er is geen alternatieve frequentie voor de huidige zender.

- Druk op **(SEEK)** +/- terwijl de zendernaam knippert. Het apparaat gaat zoeken naar een andere frequentie met dezelfde PI-gegevens (Programme Identification). "PI SEEK" wordt weergegeven.
-

NO TP

Het apparaat blijft beschikbare TP-zenders zoeken.

"LLLL" of "rrrr"

Tijdens het snel vooruit- of terugspoelen hebt u het begin of het einde van de disc bereikt en kunt u niet verder.

Bitte kreuzen Sie zunächst die genaue Modellbezeichnung in dem dafür vorgesehenen Feld an.

Tragen Sie danach die Seriennummer (SERIAL NO.) in dem reservierten Feld ein. Sie finden diese auf einem Aufkleber, der auf dem Gerätegehäuse angebracht ist. Nehmen Sie den ausgefüllten Geräte-Pass anschließend unbedingt aus der Bedienungsanleitung heraus, falls Sie diese im Fahrzeug aufbewahren möchten. Bitte bewahren Sie den Geräte-Pass an einem sicheren Ort auf. Er kann im Falle eines Diebstahls zur Identifikation Ihres Eigentums dienen.

caraudio	SONY®
Geräte-Pass	
Dieser Geräte-Pass dient als Eigentumsnachweis für Ihr caraudio-Gerät im Falle eines Diebstahls.	
Wir empfehlen, den Geräte-Pass nicht im Fahrzeug aufzubewahren, um Missbrauch zu verhindern.	
Modellbezeichnung	
<input type="checkbox"/> CDX-S2050V	
<input type="checkbox"/> CDX-S2050C	
<input type="checkbox"/> CDX-S2050	
Seriennummer (SERIAL NO.)	

<http://www.sony.net/>