

FM/AM Compact Disc Player

Operating Instructions _____ **GB**

Инструкция по эксплуатации _____ **RU**

For installation and connections, see the supplied installation/connections manual.
Перед установкой и подсоединениями прочитайте прилагаемую инструкцию по установке и подсоединению.



CDX-S2050EE

Welcome !

Thank you for purchasing this Sony Compact Disc Player. You can enjoy your drive with the following functions.

- CD playback:
You can play CD-DA and CD-R/CD-RW for audio use.



- Radio reception:
 - You can store up to 6 stations per band (FM1, FM2, FM3, AM1 and AM2).
 - BTM (Best Tuning Memory) function: the unit selects strong signal stations and stores them.

Warning if your car's ignition has no ACC position

After turning the ignition off, be sure to press and hold **(OFF)** on the unit until the display disappears.

Otherwise, the display does not turn off and this causes battery drain.

**CLASS 1
LASER PRODUCT**

This label is located on the bottom of the chassis.

Table of Contents

Getting Started

Resetting the unit	4
Setting the clock	4
DEMO mode	4
Detaching the front panel	4
Attaching the front panel	4

Location of controls and basic operations

Main unit	5
---------------------	---

Radio

Storing and receiving stations	6
Storing automatically — BTM	6
Storing manually	6
Receiving the stored stations	6
Tuning automatically	6

Other functions

Changing the sound settings	6
Adjusting the sound characteristics	
— BAL/FAD/SUB	6
Adjusting the equalizer curve — EQ3	6
Adjusting setup items — SET	7
Using optional remote commander	7
Card remote commander RM-X114	7

Additional Information

Precautions	8
Notes on discs	8
Maintenance	9
Removing the unit	9
Specifications	10
Troubleshooting	10
Error displays/Messages	11

Getting Started

Resetting the unit

Before operating the unit for the first time, or after replacing the car battery or changing the connections, you must reset the unit. Detach the front panel and press the RESET button with a pointed object, such as a ballpoint pen.

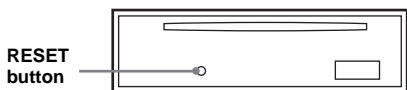

Note

Pressing the RESET button will erase the clock setting and some stored contents.

Setting the clock

The clock uses a 24-hour digital indication.

- 1 Press and hold (SEL).**
The setup display appears.
- 2 Press (SEL) repeatedly until "CLOCK-ADJ" appears.**
- 3 Press (DSPL).**
The hour indication flashes.
- 4 Press the volume +/- button to set the hour and minute.**
To move the digital indication, press (DSPL).
- 5 Press (SEL).**
The clock starts and the next setup display appears.
- 6 Press and hold (SEL).**
The setup is complete.

To display the clock, press (DSPL). Press (DSPL) again to return to the previous display.

With the card remote commander

In step 4, to set the hour and minute, press ↑ or ↓.

DEMO mode

When the unit is turned off, the clock is displayed first, then demonstration (DEMO) mode starts the demonstration display.

To cancel the DEMO mode, set "DEMO-OFF" in setup (page 7) while unit is turned off.

Detaching the front panel

You can detach the front panel of this unit to prevent theft.

Caution alarm

If you turn the ignition switch to the OFF position without detaching the front panel, the caution alarm will sound for a few seconds. The alarm will only sound if the built-in amplifier is used.

- 1 Press (OFF).**
The unit is turned off.
- 2 Press (↑), then pull it off towards you.**

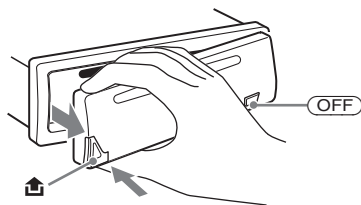

Notes

- Do not drop or put excessive pressure on the front panel and display window.
- Do not subject the front panel to heat/high temperature or moisture. Avoid leaving it in a parked car or on a dashboard/rear tray.

Tip

When carrying the front panel, use the supplied front panel case.

Attaching the front panel

Engage part (A) of the front panel with part (B) of the unit, and push the left side into position until it clicks.

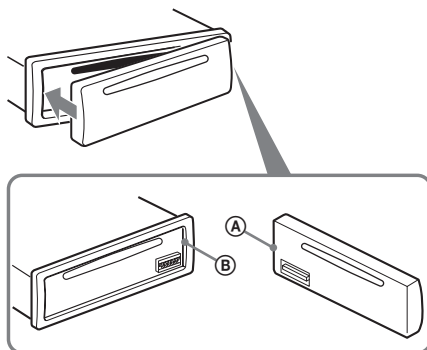

Note

Do not put anything on the inner surface of the front panel.

Location of controls and basic operations

Main unit

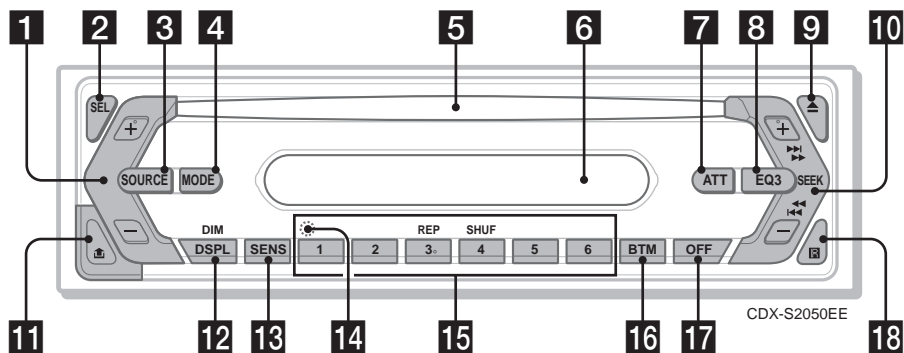

Refer to the pages listed for details.

- 1 Volume +/- button**
To adjust volume.
- 2 SEL (select) button** 4, 6, 7
To select items.
- 3 SOURCE button**
To power on/change the source (Radio/CD).
- 4 MODE button** 6
To select the radio band (FM/AM).
- 5 Disc slot**
Insert the disc (label side up), playback starts.
- 6 Display window**
- 7 ATT (attenuate) button**
To attenuate the sound. To cancel, press again.
- 8 EQ3 (equalizer) button** 6
To select an equalizer type (XPLOD, VOCAL, CLUB, JAZZ, NEW AGE, ROCK, CUSTOM or OFF).
- 9 ▲ (eject) button**
To eject the disc.
- 10 SEEK +/- button**
Radio:
To tune in stations automatically (press); find a station manually (press and hold).
CD:
To skip tracks (press); fast-forward/reverse a track (press and hold).
- 11 🗑️ (front panel release) button** 4
- 12 DSPL (display)/DIM (dimmer) button** 4
To change display items (press); change the display brightness (press and hold).
- 13 SENS button**
To improve weak reception: LOCAL/MONO.
- 14 RESET button** (located behind the front panel) 4
- 15 Number buttons**
Radio:
To receive stored stations (press); store stations (press and hold).
CD:
③: **REP**
To play the current track/disc repeatedly.
④: **SHUF**
To play the tracks in random order.
- 16 BTM button** 6
To start the BTM function (press and hold).
- 17 OFF button**
To power off/stop the source.
- 18 Receptor for the card remote commander** 7

Radio

Storing and receiving stations

Caution

When tuning in stations while driving, use Best Tuning Memory (BTM) to prevent an accident.

Storing automatically — BTM

- 1 Press **(SOURCE)** repeatedly until “TUNER” appears.

To change the band, press **(MODE)** repeatedly. You can select from FM1, FM2, FM3*, AM1 or AM2.

- 2 Press and hold **(BTM)** until “BTM” flashes.

The unit stores stations in order of frequency on the number buttons.

A beep sounds when the setting is stored.

* FM3 tuning range is 65 to 74 MHz (at 30kHz step).

Storing manually

- 1 While receiving the station that you want to store, press and hold a number button (① to ⑥) until “MEM” appears.

The number button indication appears in the display.

Note

If you try to store another station on the same number button, the previous stored station will be replaced.

Receiving the stored stations

- 1 Select the band, then press a number button (① to ⑥).

With the card remote commander

To select preset stations, press **↑** or **↓**.

Tuning automatically

- 1 Select the band, then press **(SEEK) +/-** to search for the station.

Scanning stops when the unit receives a station. Repeat this procedure until the desired station is received.

Tip

If you know the frequency of the station you want to listen to, press and hold **(SEEK) +/-** to locate the approximate frequency, then press **(SEEK) +/-** repeatedly to fine adjust to the desired frequency (manual tuning).

Other functions

Changing the sound settings

Adjusting the sound characteristics — BAL/FAD/SUB

You can adjust the balance, fader and subwoofer volume.

- 1 Press **(SEL)** repeatedly until “BAL,” “FAD” or “SUB” appears.

The item changes as follows:

LOW*1 → **MID***1 → **HI***1 →

BAL (left-right) → **FAD** (front-rear) →

SUB (subwoofer volume)*2

*1 When EQ3 is activated (page 6).

*2 When the audio output is set to “SUB” (page 7). “ATT” is displayed at the lowest setting, and can be adjusted up to 20 steps.

- 2 Press the volume **+/-** button repeatedly to adjust the selected item.

After 3 seconds, the setting is complete and the display returns to normal play/reception mode.

Note

Adjust within 3 seconds of selecting the item.

With the card remote commander

In step 2, to adjust the selected item, press **←**, **↑**, **→** or **↓**.

Adjusting the equalizer curve — EQ3

You can adjust and store the equalizer settings for different tone ranges.

- 1 Select a source, then press **(EQ3)** repeatedly to select the EQ3 type.

- 2 Press **(SEL)** repeatedly until “LOW,” “MID” or “HI” appears.

- 3 Press the volume **+/-** button repeatedly to adjust the selected item.

The volume level is adjustable in 1 dB steps, from -10 dB to +10 dB.

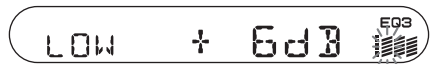

Repeat steps 2 and 3 to adjust the equalizer curve.

To restore the factory-set equalizer curve, press and hold **(SEL)** before the setting is complete.

After 3 seconds, the setting is complete and the display returns to normal play/reception mode.

With the card remote commander

In step 3, to adjust the selected item, press ←, ↑, → or ↓.

Adjusting setup items — SET

- 1 Press and hold (SEL).
The setup display appears.
- 2 Press (SEL) repeatedly until the desired item appears.
- 3 Press the volume +/- button to select the setting (example “ON” or “OFF”).
- 4 Press and hold (SEL).
The setup is complete and the display returns to normal play/reception mode.

Note

Displayed items will differ, depending on the source and setting.

With the card remote commander

In step 3, to select the setting, press ← or →.

The following items can be set (follow the page reference for details):

“●” indicates the default settings.

CLOCK-ADJ (page 4)

(Clock Adjust)

BEEP To set “BEEP-ON” (●) or “BEEP-OFF”

SUB/REAR*1 To switch the audio output.
– “SUB” (●): to output to a subwoofer.
– “REAR”: to output to a power amplifier.

DIM (Dimmer) To change the brightness of the display.
– “DIM-ON”: to dim the display.
– “DIM-OFF” (●): to deactivate the dimmer.

DEMO*1 To set “DEMO-ON” (●) or “DEMO-OFF” (page 4).

LPF*2 (Low Pass Filter) To select the cut-off frequency “78HZ,” “125HZ” or “OFF” (●).

*1 When the unit is turned off.

*2 When the audio output is set to “SUB.”

Using optional remote commander

Card remote commander RM-X114

Location of controls

The corresponding buttons on the card remote commander control the same functions as those on this unit.

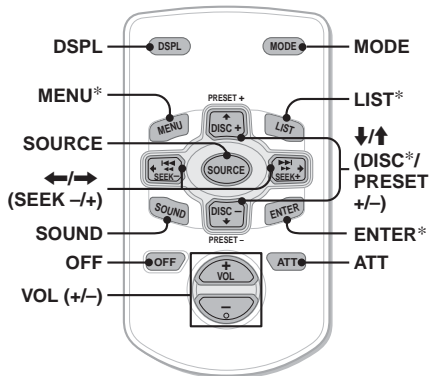

The following buttons on the card remote commander have also different buttons/functions from the unit.

• SOUND button

The same as (SEL) on the unit.

• ←/→ (SEEK -/+) buttons

To control radio/CD, the same as (SEEK) +/- on the unit. (For details of other operations, see “With the card remote commander” on each pages.)

• ↑/↓ (DISC*/PRESET +/-) buttons

For details, see “With the card remote commander” on each pages.

* Not available for this unit.

Note

If the unit is turned off and the display disappears, it cannot be operated with the card remote commander unless (SOURCE) on the unit is pressed, or a disc is inserted to activate the unit first.

continue to next page →

Replacing the lithium battery

Under normal conditions, the battery will last approximately 1 year. (The service life may be shorter, depending on the conditions of use.) When the battery becomes weak, the range of the card remote commander becomes shorter. Replace the battery with a new CR2025 lithium battery. Use of any other battery may present a risk of fire or explosion.

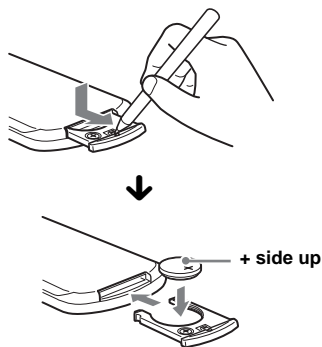

Notes on the lithium battery

- Keep the lithium battery out of the reach of children. Should the battery be swallowed, immediately consult a doctor.
- Wipe the battery with a dry cloth to assure a good contact.
- Be sure to observe the correct polarity when installing the battery.
- Do not hold the battery with metallic tweezers, otherwise a short-circuit may occur.

WARNING

Battery may explode if mistreated. Do not recharge, disassemble, or dispose of in fire.

Additional Information

Precautions

- If your car has been parked in direct sunlight, allow the unit to cool off before operating it.
- Power aerial will extend automatically while the unit is operating.

Moisture condensation

On a rainy day or in a very damp area, moisture condensation may occur inside the lenses and display of the unit. Should this occur, the unit will not operate properly. In such a case, remove the disc and wait for about an hour until the moisture has evaporated.

To maintain high sound quality

Be careful not to splash juice or other soft drinks onto the unit or discs.

Notes on discs

- To keep a disc clean, do not touch its surface. Handle the disc by its edge.
- Keep your discs in their cases or disc magazines when not in use.
- Do not subject discs to heat/high temperature. Avoid leaving them in a parked car or on a dashboard/rear tray.
- Do not attach labels, or use discs with sticky ink/residue. Such discs may stop spinning when used, causing a malfunction, or may ruin the disc.



- Do not use any discs with labels or stickers attached. The following malfunctions may result from using such discs:
 - Inability to eject a disc (due to a label or sticker peeling off and jamming the eject mechanism).
 - Inability to read audio data correctly (e.g., playback skipping, or no playback) due to heat shrinking of a sticker or label causing a disc to warp.
- Discs with non-standard shapes (e.g., heart, square, star) cannot be played on this unit. Attempting to do so may damage the unit. Do not use such discs.
- You cannot play 8 cm CDs.

- Before playing, clean the discs with a commercially available cleaning cloth. Wipe each disc from the centre out. Do not use solvents such as benzine, thinner, commercially available cleaners, or antistatic spray intended for analogue discs.



Notes on CD-R/CD-RW discs

- Some CD-Rs/CD-RWs (depending on the equipment used for its recording or the condition of the disc) may not play on this unit.
- You cannot play a CD-R/a CD-RW that is not finalized.

If you have any questions or problems concerning your unit that are not covered in this manual, consult your nearest Sony dealer.

Maintenance

Fuse replacement

When replacing the fuse, be sure to use one matching the amperage rating stated on the original fuse. If the fuse blows, check the power connection and replace the fuse. If the fuse blows again after replacement, there may be an internal malfunction. In such a case, consult your nearest Sony dealer.

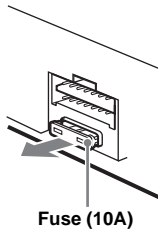

Cleaning the connectors

The unit may not function properly if the connectors between the unit and the front panel are not clean. In order to prevent this, detach the front panel (page 4) and clean the connectors with a cotton swab dipped in alcohol. Do not apply too much force. Otherwise, the connectors may be damaged.

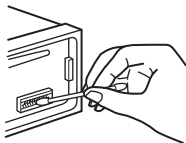

Main unit

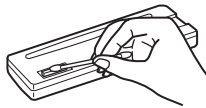

Back of the front panel

Notes

- For safety, turn off the ignition before cleaning the connectors, and remove the key from the ignition switch.
- Never touch the connectors directly with your fingers or with any metal device.

Removing the unit

1 Remove the protection collar.

- 1 Detach the front panel (page 4).
- 2 Engage the release keys together with the protection collar.

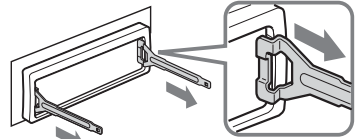

Orient the release keys as shown.

- 3 Pull out the release keys to remove the protection collar.

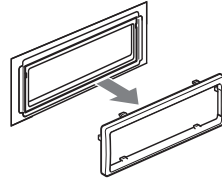

2 Remove the unit.

- 1 Insert both release keys simultaneously until they click.

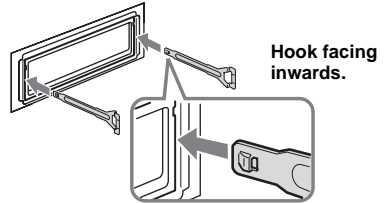

Hook facing inwards.

- 2 Pull the release keys to unseat the unit.

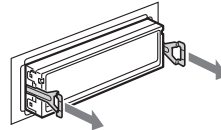

- 3 Slide the unit out of the mounting.

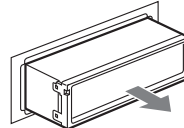

Specifications



CD Player section

Signal-to-noise ratio: 120 dB

Frequency response: 10 – 20,000 Hz

Wow and flutter: Below measurable limit

Tuner section

FM

Tuning range:

FM1/FM2: 87.5 – 108.0 MHz (at 50 kHz step)

FM3: 65 – 74 MHz (at 30 kHz step)

Aerial terminal: External aerial connector

Intermediate frequency: 10.7 MHz/450 kHz

Usable sensitivity: 9 dBf

Selectivity: 75 dB at 400 kHz

Signal-to-noise ratio: 67 dB (stereo), 69 dB (mono)

Harmonic distortion at 1 kHz: 0.5 % (stereo),
0.3 % (mono)

Separation: 35 dB at 1 kHz

Frequency response: 30 – 15,000 Hz

AM

Tuning range:

531 – 1,602 kHz

Aerial terminal: External aerial connector

Intermediate frequency: 10.7 MHz/450 kHz

Sensitivity: 30 μ V

Power amplifier section

Outputs: Speaker outputs (sure seal connectors)

Speaker impedance: 4 – 8 ohms

Maximum power output: 50 W \times 4 (at 4 ohms)

General

Outputs:

Audio outputs terminal (sub/rear switchable)

Power aerial relay control terminal

Power amplifier control terminal

Input:

Aerial input terminal

Tone controls:

Low: \pm 10 dB at 60 Hz (XPLOD)

Mid: \pm 10 dB at 1 kHz (XPLOD)

High: \pm 10 dB at 10 kHz (XPLOD)

Power requirements: 12 V DC car battery
(negative earth)

Dimensions: Approx. 178 \times 50 \times 178 mm (w/h/d)

Mounting dimensions: Approx. 182 \times 53 \times 161 mm
(w/h/d)

Mass: Approx. 1.2 kg

Supplied accessories:

Parts for installation and connections (1 set)

Front panel case (1)

Optional accessory:

Card remote commander: RM-X114

Design and specifications are subject to change without notice.

- Lead-free solder is used for soldering certain parts. (more than 80 %)
- Halogenated flame retardants are not used in the certain printed wiring boards.
- Halogenated flame retardants are not used in cabinets.
- Packaging cushions do not use polystyrene foam.

Troubleshooting

The following checklist will help you remedy problems you may encounter with your unit. Before going through the checklist below, check the connection and operating procedures.

General

No power is being supplied to the unit.

- Check the connection. If everything is in order, check the fuse.
- If the unit is turned off and the display disappears, it cannot be operated with the remote commander.
→ Turn on the unit.

The power aerial does not extend.

The power aerial does not have a relay box.

No sound.

- The volume is too low.
- The ATT function is activated, or the Telephone ATT function (when the interface cable of a car telephone is connected to the ATT lead) is activated.
- The position of the fader control (FAD) is not set for a 2-speaker system.

No beep sound.

- The beep sound is cancelled (page 7).
- An optional power amplifier is connected and you are not using the built-in amplifier.

The contents of the memory have been erased.

- The RESET button has been pressed.
→ Store again into the memory.
- The power connecting lead or battery has been disconnected.
- The power connecting lead is not connected properly.

Stored stations and correct time are erased.

The fuse has blown.

Makes noise when the position of the ignition key is switched.

The leads are not matched correctly with the car's accessory power connector.

The display disappears from/does not appear in the display window.

- The dimmer is set "DIM-ON" (page 7).
 - The display disappears if you press and hold (OFF).
→ Press and hold (OFF) again until the display appears.
 - The connectors are dirty (page 9).
-

CD playback**The disc cannot be loaded.**

- Another disc is already loaded.
 - The disc has been forcibly inserted upside down or in the wrong way.
-

The disc does not playback.

- Defective or dirty disc.
 - The CD-Rs/CD-RWs are not for audio use (page 9).
-

The sound skips.

- Installation is not correct.
→ Install the unit at an angle of less than 45° in a sturdy part of the car.
 - Defective or dirty disc.
-

The operation buttons do not function.**The disc will not eject.**

Press the RESET button (page 4).

Radio reception**The stations cannot be received.****The sound is hampered by noises.**

- Connect a power aerial control lead (blue) or accessory power supply lead (red) to the power supply lead of a car's aerial booster (only when your car has built-in FM/AM aerial in the rear/side glass).
 - Check the connection of the car aerial.
 - The auto aerial will not go up.
→ Check the connection of the power aerial control lead.
 - Check the frequency.
-

Preset tuning is not possible.

- Store the correct frequency in the memory.
 - The broadcast signal is too weak.
-

Automatic tuning is not possible.

- Setting of the local seek mode is not correct.
→ Tuning stops too frequently:
Press (SENS) until "LOCAL-ON" appears.
→ Tuning does not stop at a station:
Press (SENS) repeatedly until "MONO-ON" or "MONO-OFF" (FM), or "LOCAL-OFF" (AM) appears.
 - The broadcast signal is too weak.
→ Perform manual tuning.
-

During FM reception, the "ST" indication flashes.

- Tune in the frequency accurately.
 - The broadcast signal is too weak.
→ Press (SENS) to set the monaural reception mode to "MONO-ON."
-

An FM programme broadcast in stereo is heard in monaural.

The unit is in monaural reception mode.

→ Press (SENS) until "MONO-OFF" appears.

Error displays/Messages

ERROR

- The disc is dirty or inserted upside down.
→ Clean or insert the disc correctly.
 - The disc cannot play because of some problem.
→ Insert another disc.
-

FAILURE

The speaker/amplifier connection is incorrect.

→ See the supplied installation/connections manual to check the connection.

L.SEEK +/-

The local seek mode is on during automatic tuning.

OFFSET

There may be an internal malfunction.

→ Check the connection. If the error indication remains on in the display, consult your nearest Sony dealer.

RESET

The unit cannot be operated because of some problem.

→ Press the RESET button (page 4).

"LLLL" or "RRRR"

During fast-forward or reverse, you have reached the beginning or the end of the disc and you cannot go any further.

If these solutions do not help improve the situation, consult your nearest Sony dealer.

If you take the unit to be repaired because of CD playback trouble, bring the disc that was used at the time the problem began.

Поздравляем с покупкой!

Благодарим Вас за то, что Вы остановили свой выбор на проигрывателе компакт-дисков Sony. В поездке Вы сможете использовать следующие функции проигрывателя.

- Воспроизведение компакт-дисков: Можно воспроизводить диски CD-DA и CD-R/CD-RW, предназначенные для прослушивания.



- Прием радиопрограмм:
 - Можно хранить в памяти до 6 станций в каждом диапазоне (FM1, FM2, FM3, AM1 и AM2).
 - Функция BTM (Память оптимальной настройки): устройство выбирает радиостанции с наиболее сильным сигналом и сохраняет их в памяти.



Проигрыватель компакт-дисков с диапазоном FM/AM
Сделано в Китае

Изготовитель: Сони Корпорейшн
Адрес: 6-7-35 Киташинагава, Шинагава-ку,
Токио 141-0001, Япония

Внимание. Если в замке зажигания нет положения ACC

После выключения зажигания обязательно нажмите кнопку (OFF) на устройстве и удерживайте ее нажатой, пока с дисплея не исчезнет индикация. Если этого не сделать, дисплей не отключится, что может привести к разрядке аккумулятора.

CLASS 1
LASER PRODUCT

Эта этикетка находится в нижней части шасси.

Начало работы

Сброс параметров устройства	4
Установка часов	4
Режим DEMO	4
Снятие передней панели	4
Установка передней панели	5

Расположение органов управления и основные операции

Основное устройство	6
-------------------------------	---

Радиоприемник

Сохранение и прием радиостанций	7
Автоматическое сохранение — BTM (Память оптимальной настройки)	7
Сохранение вручную	7
Прием радиостанций, сохраненных в памяти	7
Автоматическая настройка	7

Другие функции

Изменение настроек звука	8
Подстройка характеристик звука	
— BAL/FAD/SUB	8
Настройка кривой эквалайзера	
— EQ3	8
Настройка параметров установки	
— SET	8
Использование дополнительного пульта управления	9
Пульт дистанционного управления RM-X114	9

Дополнительная информация

Меры предосторожности	10
Примечания относительно дисков	10
Уход за устройством	11
Извлечение устройства	12
Технические характеристики	12
Поиск и устранение неисправностей	13
Индикация/сообщения об ошибках	14

Начало работы

Сброс параметров устройства

Перед первым включением устройства или после замены автомобильного аккумулятора, а также после изменения схемы подключения следует переустановить параметры устройства. Снимите переднюю панель и нажмите кнопку RESET с помощью заостренного предмета, например шариковой ручки.

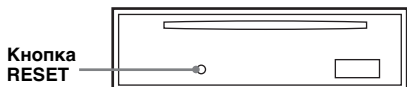

Примечание

При нажатии кнопки RESET выполняется стирание установок времени и некоторых других занесенных в память параметров.

Установка часов

Часы данного устройства имеют 24-часовую индикацию.

- 1 Нажмите и удерживайте кнопку **(SEL)**.**
Отобразится дисплей установок.
- 2 Нажимайте кнопку **(SEL)**, пока не появится индикация “CLOCK-ADJ”.**
- 3 Нажмите кнопку **(DSPL)**.**
Начнет мигать индикация часа.
- 4 Нажмите кнопку регулировки громкости +/- для установки значений часов и минут.**
Чтобы переместить индикацию, нажмите кнопку **(DSPL)**.
- 5 Нажмите кнопку **(SEL)**.**
Часы начнут отсчет времени, и появится следующий дисплей установок.
- 6 Нажмите и удерживайте кнопку **(SEL)**.**
Установка завершена.

Чтобы отобразить часы, нажмите кнопку **(DSPL)**. Нажмите кнопку **(DSPL)** еще раз, чтобы вернуться к предыдущей индикации дисплея.

При использовании пульта дистанционного управления

Для установки значений часов и минут в шаге 4 нажмите кнопку **↑** или **↓**.

Режим DEMO

При выключении устройства сначала отобразится индикация времени, а затем на дисплее появится демонстрационное изображение (режим демонстрации (DEMO)).

Для отмены режима DEMO выключите устройство и выберите в установках (стр. 9) параметр “DEMO-OFF”.

Снятие передней панели

Во избежание кражи устройства можно снять с него переднюю панель.

Предупреждающий сигнал

Если до поворота ключа зажигания в положение OFF с устройства не была снята передняя панель, то в течение нескольких секунд будет слышен предупредительный звуковой сигнал. Звуковой сигнал будет слышен только в том случае, если используется встроенный усилитель.

- 1 Нажмите кнопку **(OFF)**.**
Устройство выключится.
- 2 Нажмите кнопку **↑**, затем снимите панель, потянув ее на себя.**

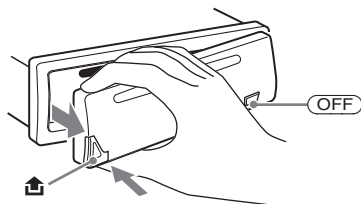

Примечания

- Старайтесь не ронять переднюю панель. Не надавливайте слишком сильно на переднюю панель и окошко дисплея.
- Не подвергайте переднюю панель воздействию тепла/высокой температуры или влажности. Старайтесь не оставлять ее в припаркованной машине или на приборной доске/полочке за задним сиденьем.

Совет

При переноске передней панели поместите ее в прилагаемый специальный футляр.

Установка передней панели

Прикрепите часть **(A)** передней панели к части **(B)** устройства, как показано на рисунке, и установите левую сторону на место до щелчка.

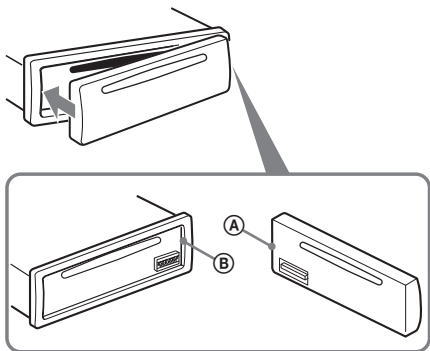

Примечание

Не ставьте ничего на внутреннюю поверхность передней панели.

Расположение органов управления и основные операции

Основное устройство

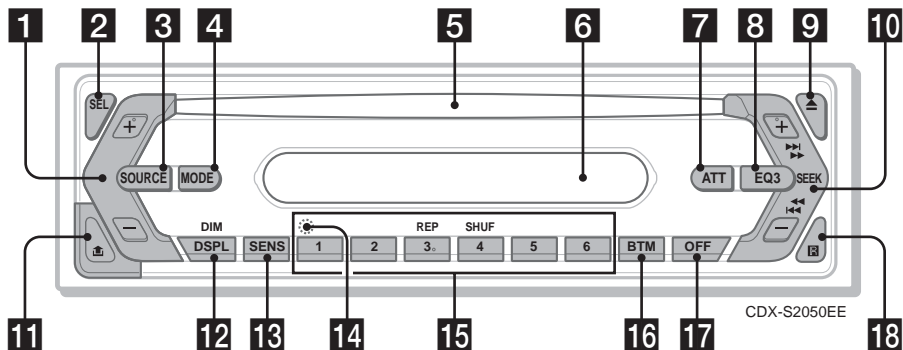

Подробную информацию см. на указанных страницах.

- 1 Кнопка регулировки громкости +/-**
Регулировка уровня громкости.
- 2 Кнопка SEL (выбор) 4, 8**
Выбор элементов.
- 3 Кнопка SOURCE**
Включение питания/смена источника (радио/компакт-диск).
- 4 Кнопка MODE 7**
Выбор радиодиапазона (FM/AM).
- 5 Слот для дисков**
Вставьте диск (этикеткой вверх), начнется воспроизведение.
- 6 Окно дисплея**
- 7 Кнопка АТТ (приглушение звука)**
Приглушение звука. Чтобы отменить приглушение звука, нажмите кнопку еще раз.
- 8 Кнопка EQ3 (эквалайзер) 8**
Выбор типа эквалайзера (XPL0D (ЭКСПЛОД), VOCAL (ВОКАЛ), CLUB (КЛУБ), JAZZ (ДЖАЗ), NEW AGE (НЬЮ-ЭЙДЖ), ROCK (РОК), CUSTOM (ЗАДАВАЕМЫЙ) или OFF (ВЫКЛ)).
- 9 Кнопка \triangle (извлечение)**
Извлечение диска.
- 10 Кнопка SEEK +/-**
Радиоприемник: автоматическая настройки на радиостанции (нажмите); поиск станций вручную (нажмите и удерживайте).
Компакт-диск: пропуск композиции (нажмите); перемещение вперед/назад при воспроизведении композиции (нажмите и удерживайте).
- 11 Кнопка \uparrow (для снятия передней панели) 4**
- 12 Кнопка DSPL (дисплей)/DIM (диммер) 4**
Смена индикаций на дисплее (нажмите); изменение яркости дисплея (нажмите и удерживайте).
- 13 Кнопка SENS**
Улучшение качества приема слабого сигнала: LOCAL/MONO.
- 14 Кнопка RESET** (расположена под передней панелью) 4
- 15 Номерные кнопки**
Радиоприемник: прием хранящихся в памяти радиостанций (нажмите); сохранение радиостанций в памяти (нажмите и удерживайте).
Компакт-диск:
③: REP
повторное воспроизведение текущей композиции/диска.
④: SHUF
воспроизведение композиций в случайной последовательности.
- 16 Кнопка BTM 7**
Включение функции BTM (нажмите и удерживайте).
- 17 Кнопка OFF**
Выключение питания/остановка источника.
- 18 Датчик пульта дистанционного управления 9**

Радиоприемник

Сохранение и прием радиостанций

Предупреждение

Во избежание возникновения аварийной ситуации при настройке на радиостанции во время управления автомобилем используйте функцию памяти оптимальной настройки (BTM).

Автоматическое сохранение – BTM (Память оптимальной настройки)

1 Нажимайте кнопку **(SOURCE)**, пока не появится индикация **“TUNER”**:

Чтобы изменить диапазон, нажимайте кнопку **(MODE)**. Можно выбрать следующие диапазоны: FM1, FM2, FM3*, AM1 или AM2.

2 Нажмите и удерживайте кнопку **(BTM)**, пока не замигает индикация **“BTM”**:

Радиостанции закрепляются за номерными кнопками и сохраняются в памяти устройства в порядке частот. При занесении станции в память раздается звуковой сигнал.

* Диапазон настройки FM3 - от 65 до 74 МГц (шаг 30 кГц).

Сохранение вручную

1 Во время приема радиостанции, которую необходимо сохранить, нажмите и удерживайте номерную кнопку **(1 - 6)**, пока не появится индикация **“MEM”**:

На дисплее отобразится индикация, соответствующая номерной кнопке.

Примечание

При попытке сохранить другую радиостанцию для уже используемой номерной кнопки предыдущая радиостанция будет заменена.

Прием радиостанций, сохраненных в памяти

1 Выберите диапазон, затем нажмите номерную кнопку **(1 - 6)**.

При использовании пульта дистанционного управления

*Чтобы выбрать предварительно настроенную радиостанцию, нажмите кнопку **↑** или **↓**.*

Автоматическая настройка

1 Выберите диапазон, затем нажмите кнопку **(SEEK +/-)** для поиска радиостанции.

Поиск прекратится, когда устройство найдет радиостанцию. Повторяйте процедуру, пока не будет найдена нужная радиостанция.

Совет

*Если известна частота радиостанции, которую требуется прослушать, нажмите и удерживайте кнопку **(SEEK +/-)**, пока не будет найдена частота, близкая к искомой, затем нажимайте кнопку **(SEEK +/-)** для точной настройки частоты (ручная настройка).*

Другие функции

Изменение настроек звука

Подстройка характеристик звука — BAL/FAD/SUB

Можно отрегулировать баланс каналов, фейдер и уровень громкости низкочастотного громкоговорителя.

1 Нажимайте кнопку **(SEL)**, пока не появится индикация “BAL”, “FAD” или “SUB”.

Индикация будет меняться следующим образом:

LOW (НИЗКИЕ)*1 →

MID (СРЕДНИЕ)*1 →

HI (ВЫСОКИЕ)*1 →

BAL (баланс левого-правого каналов) → **FAD** (баланс передних-задних громкоговорителей) →

SUB (уровень громкости низкочастотного громкоговорителя)*2

*1 Когда активизирована функция эквалайзера EQ3 (стр. 8).

*2 Когда для аудиовыхода установлено значение “SUB” (стр. 9). “ATT” отображается при самой низкой установке. Ее можно настраивать в диапазоне до 20 шагов.

2 Нажимайте кнопку регулировки громкости +/- для настройки выбранного параметра.

Через 3 секунды после окончания настройки дисплей возвращается в обычный режим воспроизведения/приема.

Примечание

После выбора параметра настройку следует начать не позднее чем через 3 секунды.

При использовании пульта дистанционного управления

Чтобы настроить выбранный параметр в шаге 2, нажмите кнопку **←**, **↑**, **→** или **↓**.

Настройка кривой эквалайзера — EQ3

Можно выполнять настройки эквалайзера и сохранять их для различных диапазонов частот.

1 Выберите источник, затем нажимайте кнопку **(EQ3)** для выбора типа EQ3.

2 Нажимайте кнопку **(SEL)**, пока не появится индикация “LOW”, “MID” или “HI”.

3 Нажимайте кнопку регулировки громкости +/- для настройки выбранного параметра.

Уровень громкости настраивается в диапазоне от -10 дБ до +10 дБ с шагом 1 дБ.



Повторите шаги 2 и 3, чтобы настроить кривую эквалайзера.

Чтобы восстановить заводскую настройку кривой эквалайзера, нажмите и удерживайте кнопку **(SEL)** перед завершением настройки. Через 3 секунды после окончания настройки дисплей возвращается в обычный режим воспроизведения/приема.

При использовании пульта дистанционного управления

Чтобы настроить выбранный параметр в шаге 3, нажмите кнопку **←**, **↑**, **→** или **↓**.

Настройка параметров установки — SET

1 Нажмите и удерживайте кнопку **(SEL)**.

Отобразится дисплей установок.

2 Нажимайте кнопку **(SEL)**, пока не появится необходимый элемент.

3 Нажимайте кнопку регулировки громкости +/-, чтобы выбрать параметр (например, “ON” или “OFF”).

4 Нажмите и удерживайте кнопку **(SEL)**.

Установка завершена, и дисплей возвращается в обычный режим воспроизведения/приема.

Примечание

Для разных источников и параметров, возможно, отображаемые элементы будут отличаться.

При использовании пульта дистанционного управления

Чтобы выбрать параметр в шаге 3, нажмите кнопку **←** или **→**.

Можно установить следующие параметры (дополнительные сведения см. на указанной странице руководства):
 “●” указывает значения по умолчанию.

CLOCK-ADJ (стр. 4)

(установка часов)

BEEP

Используется для установки значения “BEEP-ON” (●) или “BEEP-OFF”.

SUB/REAR*1

Используется для переключения аудиовыхода.
 – “SUB” (●): для вывода на низкочастотный громкоговоритель.
 – “REAR”: для вывода на усилитель мощности.

DIM (диммер)

Используется для изменения яркости дисплея.
 – “DIM-ON”: для ослабления яркости дисплея.
 – “DIM-OFF” (●): для отключения диммера.

DEMO*1

(демонстрация)

Используется для установки значения “DEMO-ON” (●) или “DEMO-OFF” (стр. 4).

LPF*2 (фильтр

низких частот)

Используется для выбора значения граничной частоты “78HZ”, “125HZ” или “OFF” (●).

*1 Когда устройство выключено.

*2 Когда для аудиовыхода установлено значение “SUB”.

Использование дополнительного пульта управления

Пульт дистанционного управления RM-X114

Расположение органов управления

Кнопки на пульте дистанционного управления с такими же обозначениями, что и на устройстве, выполняют те же функции.

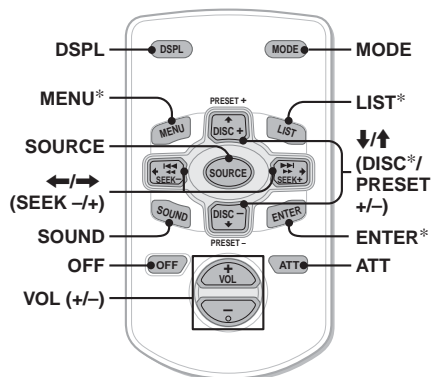

Следующие кнопки на пульте дистанционного управления отличаются от кнопок/функций на устройстве.

• Кнопка SOUND

Соответствует кнопке (SEL) на устройстве.

• Кнопки ←/→ (SEEK -/+)

Используются для управления радиоприемником/компакт-диск соответствуют кнопке (SEEK) +/- на устройстве. (Для получения дополнительных сведений об операциях см. раздел “При использовании пульта дистанционного управления” на каждой странице.)

• Кнопки ↑/↓ (DISC*/PRESET +/-)

Дополнительные сведения см. в разделе “При использовании пульта дистанционного управления” на каждой странице.

* Отсутствует на данном устройстве.

продолжение на следующей странице →

Примечание

Если устройство выключено и дисплей погас, то с помощью пульта дистанционного управления невозможно будет управлять устройством, пока на нем не будет нажата кнопка (SOURCE) или вставлен диск для его включения.

Замена литиевой батарейки

При нормальных условиях эксплуатации срок действия батарейки составляет приблизительно 1 год (срок службы может быть меньше в зависимости от условий эксплуатации). Когда батарейка разряжается, дальность действия пульта дистанционного управления уменьшается. Замените батарейку новой литиевой батарейкой CR2025. При использовании другой батарейки существует опасность возгорания или взрыва.



Примечания относительно литиевой батарейки

- Храните литиевую батарейку в недоступном для детей месте. Если ребенок случайно проглотит батарейку, немедленно обратитесь к врачу.
- Для обеспечения надежного контакта протрите батарейку сухой тканью.
- При установке батарейки соблюдайте полярность.
- Не берите батарейку металлическим пинцетом - это может вызвать короткое замыкание.

ВНИМАНИЕ!

При неправильном обращении батарейка может взорваться. Не перезаряжать, не разбирать, не подносить к огню.

Дополнительная информация

Меры предосторожности

- Если автомобиль был припаркован в солнечном месте, не включайте устройство до тех пор, пока оно не охладится.
- При работе устройства автоматически выдвигается приемная антенна.

Конденсация влаги

В дождливый день или при нахождении в месте с повышенной влажностью на линзах или дисплее устройства может конденсироваться влага. Это может привести к неправильной работе устройства. В этом случае извлеките диск и подождите приблизительно час, пока не испарится влага.

Для поддержания высокого качества звука

Будьте осторожны и не проливайте сок или другие напитки на устройство или диски.

Примечания относительно дисков

- Чтобы диск оставался чистым, не прикасайтесь к его поверхности. Диск следует брать за края.
- Если диски не используются, храните их в футлярах или в папках для дисков.
- Не подвергайте диски воздействию тепла/высокой температуры. Старайтесь не оставлять их в припаркованной машине или на приборной доске/полочке за задним сиденьем.
- Не прикрепляйте наклейки и не используйте диски с остатками чернил или клея на них. Использование таких дисков может привести к остановке их вращения, неправильной работе или повреждению.



- Не используйте диски с ярлыками и наклейками. В результате использования таких дисков могут возникнуть следующие неполадки.
 - не удастся извлечь диск (так как отклеился ярлык или наклейка, что привело к загору в механизме извлечения диска);
 - не удастся правильно прочесть аудиоданные (например, скачки при воспроизведении или отсутствие воспроизведения) из-за того, что ярлык или наклейка деформировались от тепла, что привело к перекосу диска.
- Диски нестандартной формы (например, в форме сердца, квадрата, звезды) нельзя воспроизводить на этом устройстве. В противном случае это может привести к повреждению устройства. Не пользуйтесь такими дисками.
- Нельзя воспроизводить компакт-диски диаметром 8 см.
- Перед воспроизведением протрите компакт-диск имеющейся в продаже чистящей тканью. Протирайте компакт-диск в направлении от центра к краям. Не пользуйтесь растворителями, такими как бензин, разбавитель, а также имеющимися в продаже чистящими средствами или антистатическими аэрозолями, предназначенными для виниловых пластинок.



Примечания относительно дисков CD-R/CD-RW

- Некоторые диски CD-R/CD-RW (в зависимости от аппаратуры, на которой выполнялась запись, или состояния самого диска) могут не воспроизводиться на данном устройстве.
- Нельзя воспроизвести незакрытый диск CD-R/CD-RW.

В случае возникновения вопросов или проблем, касающихся данного устройства, которые не описаны в данном руководстве, обратитесь к ближайшему дилеру Sony.

Уход за устройством

Замена предохранителя

При замене предохранителей обязательно используйте только те, которые соответствуют силе тока, указанной на изначально установленном предохранителе. Если перегорел предохранитель, проверьте подключение питания и замените предохранитель. Если после замены предохранитель снова перегорел, это может означать неисправность устройства. В этом случае обратитесь к ближайшему дилеру Sony.

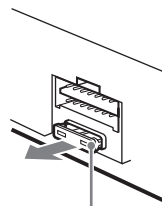

Предохранитель (10 А)

Чистка контактов

Возможно, устройство не будет работать надлежащим образом из-за загрязнения контактов, служащих для соединения передней панели с устройством. Во избежание этого отсоедините переднюю панель (стр. 4) и протрите контакты ватным тампоном, смоченным в спирте. Не прикладывайте излишних усилий. В противном случае можно повредить контакты.

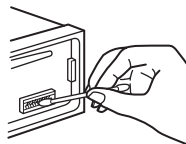

Основное устройство

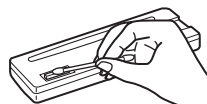

Обратная сторона передней панели

Примечания

- В целях безопасности перед чисткой разъемов выключите зажигание и выньте ключ из замка зажигания.
- Никогда не прикасайтесь к контактам пальцами или металлическими предметами.

Извлечение устройства

1 Снимите защитную манжету.

- 1 Снимите переднюю панель (стр. 4).
- 2 Чтобы снять защитные манжеты, используйте ключи для демонтажа.

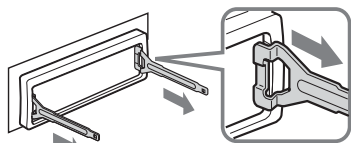

Установите ключи для демонтажа, как показано на рисунке.

- 3 Потяните на себя ключи для демонтажа, чтобы снять защитную манжету.

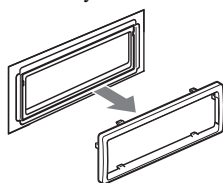

2 Извлеките устройство.

- 1 Вставьте одновременно оба ключа для демонтажа до щелчка.

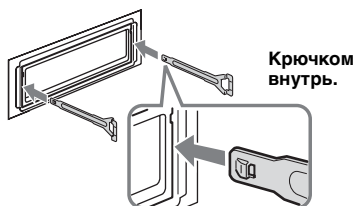

- 2 Потяните ключи для демонтажа, чтобы извлечь устройство.

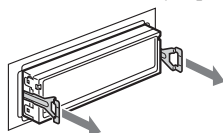

- 3 Выдвиньте устройство из монтажной панели.

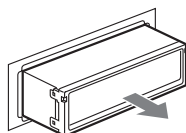

Технические характеристики

Проигрыватель компакт-дисков

Отношение сигнал-шум: 120 дБ
Диапазон частот: 10 – 20000 Гц
Коэффициент детонации: ниже уровня, поддающегося измерению

Тюнер

FM

Диапазон настройки:

FM1/FM2: 87,5 – 108,0 МГц (шаг 50 кГц)

FM3: 65 – 74 МГц (шаг 30 кГц)

Антенное гнездо: разъем внешней антенны

Промежуточная частота: 10,7 МГц/450 кГц

Используемая чувствительность: 9 дБФ

Избирательность: 75 дБ при 400 кГц

Отношение сигнал-шум: 67 дБ (стерео), 69 дБ (моно)

Коэффициент гармонических искажений при 1 кГц: 0,5 % (стерео), 0,3 % (моно)

Разделение: 35 дБ при 1 кГц

Диапазон частот: 30 – 15000 Гц

AM

Диапазон настройки:

531 – 1602 кГц

Антенное гнездо: разъем внешней антенны

Промежуточная частота: 10,7 МГц/450 кГц

Чувствительность: 30 мВ

Усилитель мощности

Выходы: выходы громкоговорителей (с соединительными фиксаторами)

Полное сопротивление громкоговорителя: 4 – 8 Ом

Максимальная выходная мощность: 50 Вт × 4 (при 4 Ом)

Общие

Выходы:

терминал аудиовыходов (возможность переключения между задними и передними)
терминал релейного управления приемной антенной

терминал управления усилителем мощности

Вход:

входной терминал антенны

Регуляторы тембра:

низкие: ±10 дБ при 60 Гц (XPLOD)

средние: ±10 дБ при 1 кГц (XPLOD)

высокие: ±10 дБ при 10 кГц (XPLOD)

Требования к источнику питания:

автомобильный аккумулятор 12 В пост. тока (отрицательное заземление)

Размеры: прикл. 178 × 50 × 178 мм (ш/в/г)

Монтажные размеры: прикл. 182 × 53 × 161 мм (ш/в/г)

Масса: прикл. 1,2 кг

Входящие в комплект принадлежности:

детали для установки и подключений
(1 комплект)

футляр для передней панели (1)

Дополнительные принадлежности:

пульт дистанционного управления:

RM-X114

Технические характеристики и конструкция могут быть изменены без предварительного уведомления.



- Для пайки некоторых деталей используется припой, не содержащий свинца. (более 80 %)
- В некоторых печатных платах галогенированные огнезащитные составы не используются.
- Для корпусов галогенированные огнезащитные составы не используются.
- Для упаковочных прокладок не используется пенополистирол.

Поиск и устранение неисправностей

Приводимый ниже проверочный перечень поможет устранить большинство проблем, которые могут возникнуть при эксплуатации устройства.

Перед ознакомлением с нижеприведенной таблицей обратитесь к разделам по подключению и эксплуатации устройства.

Общие

На устройство не подается питание.

- Проверьте соединение. Если все соединения выполнены правильно, проверьте предохранитель.
- Если устройство выключено и дисплей погас, то устройством невозможно будет управлять с помощью пульта дистанционного управления.
→ Включите устройство.

Приемная антенна не выдвигается.

В приемной антенне отсутствует реле.

Нет звука.

- Уровень громкости слишком низкий.
- Включена функция АТТ или Telephone АТТ (при подключении интерфейсного кабеля автомобильного телефона к проводу АТТ).
- Регулятор фейдера (FAD) не установлен для системы с 2 громкоговорителями.

Не слышен звуковой сигнал.

- Функция звукового сигнала отключена (стр. 9).
- Подключен дополнительный усилитель мощности, а встроенный не используется.

Удалены данные из памяти.

- Была нажата кнопка RESET.
→ Сохраните данные в память еще раз.
- Отсоединен кабель питания или извлечена батарейка.
- Кабель питания не подсоединен надлежащим образом.

Из памяти удалены запрограммированные радиостанции и установка времени.

Перегорел предохранитель.

Слышен шум при переключении положения ключа зажигания.

Провода неправильно подсоединены к разъему электропитания вспомогательного оборудования автомобиля.

Пропала/не отображается индикация в окне дисплея.

- Для диммера установлен параметр “DIM-ON” (стр. 9).
- Дисплей отключается, если нажать и удерживать кнопку **OFF**.
→ Нажмите кнопку **OFF** еще раз и удерживайте ее нажатой, пока дисплей не включится.
- Контакты загрязнены (стр. 11).

Воспроизведение компакт-дисков

Не удается вставить диск.

- Уже вставлен другой компакт-диск.
- Компакт-диск вставлен с усилием, не той стороной или неправильно.

Компакт-диск не воспроизводится.

- Диск загрязнен или поврежден.
- Диски CD-R/CD-RW не предназначены для воспроизведения звука (стр. 11).

Имеют место провалы звука.

- Неправильная установка.
→ Установите устройство под углом, не превышающим 45°, в месте, не подверженном вибрации.
- Диск загрязнен или поврежден.

Не работают кнопки управления.

Диск не извлекается.

Нажмите кнопку RESET (стр. 4).

продолжение на следующей странице →

Прием радиопрограмм

Не удается принять радиостанции.

Звук сопровождается помехами.

- Подсоедините провод питания приемной антенны (синий) или провод питания вспомогательного оборудования (красный) к проводу питания усилителя антенны автомобиля (если на заднем/боковом стекле имеется встроенная антенна диапазона FM/AM).
- Проверьте подсоединение автомобильной антенны.
- Не выдвигается автомобильная антенна.
→ Проверьте подсоединение провода питания приемной антенны.
- Проверьте частоту.

Не удается выполнить предварительную настройку.

- Сохраните в памяти правильную частоту.
- Передаваемый радиосигнал слишком слаб.

Не удается выполнить автоматическую настройку.

- Неправильная установка режима местного поиска.
→ Настройка прерывается слишком часто:
нажимайте кнопку (SENS), пока не появится индикация “LOCAL-ON”.
- При настройке пропускается станция:
нажимайте кнопку (SENS), пока не появится индикация “MONO-ON”, “MONO-OFF” (FM) или “LOCAL-OFF” (AM).
- Передаваемый радиосигнал слишком слаб.
→ Выполните настройку вручную.

При приеме FM-радиостанций мигает индикация “ST”:

- Выполните точную настройку частоты.
- Передаваемый радиосигнал слишком слаб.
→ Нажмите кнопку (SENS), чтобы установить режим монофонического приема в положение “MONO-ON”.

Стреопрограммы в диапазоне FM принимаются как монофонические.

Устройство находится в режиме монофонического приема.

→ Нажимайте кнопку (SENS), пока не появится индикация “MONO-OFF”.

Индикация/сообщения об ошибках

ERROR

- Компакт-диск загрязнен или вставлен нижней стороной вверх.
→ Почистите или правильно вставьте компакт-диск.
- Компакт-диск не воспроизводится по какой-то причине.
→ Вставьте другой компакт-диск.

FAILURE

Неправильное подключение громкоговорителя/усилителя.

→ Для проверки подключения см. прилагаемое руководство по установке/подключению.

L.SEEK +/-

Во время автоматической настройки включен режим местного поиска.

OFFSET

Это может означать неисправность устройства.

→ Проверьте соединение. Если сообщение об ошибке не исчезает с дисплея, обратитесь к ближайшему дилеру Sony.

RESET

Управление устройством по какой-то причине невозможно.

→ Нажмите кнопку RESET (стр. 4).

“LLLL” или “RRRR”

Во время перемещения вперед или назад достигнуто начало или конец диска, и продолжение невозможно.

Если в результате предлагаемых действий неполадка не будет устранена, обратитесь к ближайшему дилеру Sony.

Если устройство сдается в ремонт в случае какой-либо неполадки, возникшей при воспроизведении компакт-диска, необходимо иметь при себе компакт-диск, при воспроизведении которого обнаружилась неисправность.