

SONY®

FM/MW/LW Compact Disc Player

Operating Instructions _____ EN

Manual de instrucciones _____ ES

Manual de instruções _____ P

Bruksanvisning _____ S

For installation and connections, see the supplied installation/connections manual.

Para obtener información sobre la instalación y las conexiones, consulte el manual de instalación/conexiones suministrado.

Para a instalação e as ligações, consulte o manual de instalação/ligações fornecido.

Vi hänvisar till det medföljande häftet angående montering/anslutningar.

COMPACT
disc
DIGITAL AUDIO

CDX-C560RDS

Welcome !

Thank you for purchasing the Sony Compact Disc Player. This unit lets you enjoy a variety of features by using either an optional rotary remote or an optional wireless remote.

In addition to the CD playback and the radio operations, you can expand your system by connecting an optional CD/MD changer.

Table of Contents

This Unit Only

Getting Started

Resetting the unit	4
Detaching the front panel	4
Setting the clock	5

CD Player

Listening to a CD	5
Playing a CD in various modes	6

Radio

Memorising stations automatically	
— Best Tuning Memory (BTM)	7
Memorising only the desired stations	7
Receiving the memorised stations	8

RDS

Overview of the RDS function	8
Displaying the station name	8
Re-tuning the same programme automatically	
— Alternative Frequencies (AF)	9
Listening to traffic announcements	10
Presetting the RDS stations with the AF and TA data	10
Locating a station by programme type	11
Setting the clock automatically	12

Other Functions

Adjusting the sound characteristics	12
Muting the sound	12
Changing the sound and display settings	13

With Optional Equipment

CD/MD Changer

Playing a CD or MD	14
Scanning the tracks	
— Intro Scan	15
Playing tracks repeatedly	
— Repeat Play	15
Playing tracks in random order	
— Shuffle Play	15
Labeling a CD	
— Disc Memo	16
Locating a disc by name	
— List-up	16
Selecting specific tracks for playback	
— Bank	17

Additional Information

Precautions	18
Maintenance	19
Dismounting the unit	19
Attaching the label to the rotary remote	20
Location of controls	21
Specifications	23
Troubleshooting guide	24
Index	26

Getting Started

Resetting the unit

Before operating the unit for the first time or after replacing the car battery, you must reset the unit.

Press the reset button with a pointed object, such as a ballpoint pen.

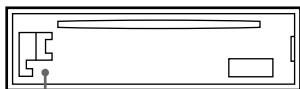

Reset button

Notes

- Pressing the reset button will erase the clock and some memorised functions.
- When you connect the power supply cord to the unit or reset the unit, wait for about 10 seconds before you insert a disc. Do not insert a disc within these 10 seconds; otherwise, the unit will not be reset, and you will have to press the reset button again.

Detaching the front panel

You can detach the front panel of this unit to prevent the unit from being stolen.

- 1 Press **OFF**.
- 2 Press **RELEASE** to open up the front panel. Then slide the front panel a little to the left, and pull it towards you.

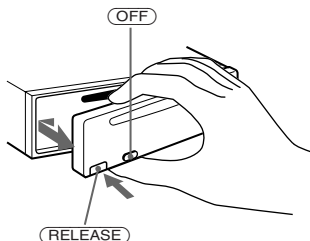

Notes

- Be sure not to drop the panel when detaching it from the unit.
- If you press **RELEASE** to detach the panel while the unit is still on, the unit will turn off automatically to prevent the speakers from being damaged.
- When you carry the front panel with you, put it in the supplied front panel case.

Attaching the front panel

Align part **A** of the front panel to part **B** of the unit as illustrated, and push until it clicks.

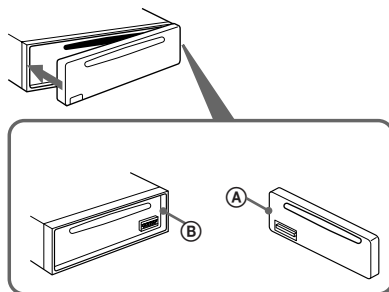

Notes

- Be sure not to attach the front panel upside down.
- Do not press the front panel hard against the unit when attaching it. Press it lightly against the unit.
- Do not press hard or put excessive pressure on the display window of the front panel.
- Do not expose the front panel to direct sunlight, heat sources such as hot air ducts, and do not leave it in a humid place. Never leave it on the dashboard of a car parked in direct sunlight where there may be a considerable rise in temperature.

Caution alarm

If you turn the ignition key switch to the OFF position without removing the front panel, the caution alarm will beep for a few seconds (only when the POWER SELECT switch is set to the **A** position).

If you connect an optional power amplifier and do not use the built-in amplifier, the beep tone will be disabled.

Setting the clock

The clock has a 24-hour digital indication.

Example: Set the clock to 10:08

- 1 Press **(SHIFT)**, then press **(2)** (SET UP).

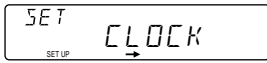

- 1 Press **(4)** (→).



The hour digit flashes.

- 2 Set the hour.

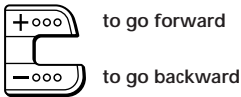

- 3 Press **(4)** (→).

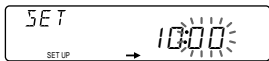

The minutes digits flash.

- 4 Set the minutes.

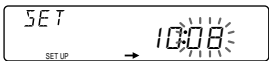
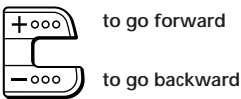

- 2 Press **(SHIFT)**.

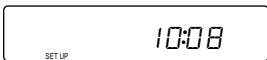

The clock starts.

- 3 Press **(SHIFT)**.

When the mode setting is complete, the normal playback mode appears.

Note

If the **POWER SELECT** switch on the bottom of the unit is set to the **(B)** position, turn the power on first, then set the clock.

CD Player

Listening to a CD

Simply insert the CD.
Playback starts automatically.

Labelled side up

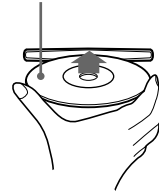

If a CD is already inserted, press **(SOURCE)** repeatedly until "CD" appears.

Elapsed playing time



Track number

Note

To play back an 8 cm CD, use the optional Sony compact disc single adapter (CSA-8).

To	Press
Stop playback	(▲) or (OFF)
Eject the CD	(▲)

Changing the displayed items

Each time you press **(DSPL)**, the item changes as follows:

Track number ↔ Clock

Locating a specific track

— Automatic Music Sensor (AMS)

During playback, press either side of **(SEEK/AMS)** momentarily.



To locate succeeding tracks

To locate preceding tracks

Locating a specific point in a track — Manual Search

During playback, press and hold either side of (SEEK/AMS). Release the button when you have found the desired point.



To search forward

To search backward

Note

If “LLLLL” or “rrrrr” appears in the display, that means you have reached the beginning or the end of the disc and you cannot go any further.

Playing a CD in various modes

You can play CDs in various modes:

- INTRO (Intro Scan) lets you play the first 10 seconds of all the tracks.
- REP (Repeat Play) repeats the current track.
- SHUF (Shuffle Play) plays all the tracks in random order.

Searching for the desired track — Intro Scan

- 1 During playback, press (SHIFT). Every time you press (SHIFT), only the items you can select light up.

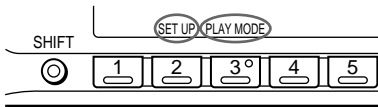

- 2 Press (3) (PLAY MODE) repeatedly until “INTRO” appears.

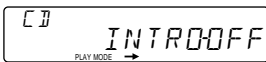

- 3 Press (4) (→) to select “INTRO-ON.” Intro Scan starts.

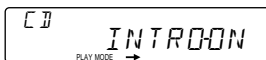

- 4 Press (SHIFT).

To go back to the normal playback mode, select “INTRO-OFF” in step 3 above.

Playing tracks repeatedly — Repeat Play

- 1 During playback, press (SHIFT).
- 2 Press (6) (REP) repeatedly until “REP-1” appears. Repeat Play starts.

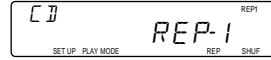

- 3 Press (SHIFT).

To go back to the normal playback mode, select “REP-OFF” in step 2 above.

Playing tracks in random order — Shuffle Play

- 1 During playback, press (SHIFT).
- 2 Press (7) (SHUF) repeatedly until “SHUF-1” appears. Shuffle Play starts.

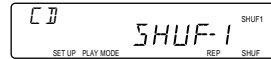

- 3 Press (SHIFT).

To go back to the normal playback mode, select “SHUF-OFF” in step 2 above.

Memorising stations automatically

— Best Tuning Memory (BTM)

The unit selects the stations with the strongest signals and memorises them in the order of their frequencies. You can store up to 10 stations on each band (FM1, FM2, MW and LW).

Caution

When tuning in a station while driving, use Best Tuning Memory to prevent accidents.

- 1 Press **(SOURCE)** repeatedly to select the tuner.
Each time you press **(SOURCE)**, the source changes as follows:

CD ↔ TUNER

- 2 Press **(MODE)** repeatedly to select the band.
Each time you press **(MODE)**, the band changes as follows:

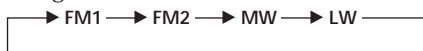

- 3 Press **(SHIFT)**.
- 4 Press **(3)** (PLAY MODE) repeatedly until "BTM" appears.
- 5 Press **(4)** (→) until "B.T.M" appears.
The unit stores stations in the order of their frequencies on the number buttons.
A beep sounds and the setting is stored.

- 6 Press **(SHIFT)**.

Notes

- The unit does not store stations with weak signals. If only a few stations are received, some number buttons will retain their former setting.
- When a number is indicated in the display, the unit starts storing stations from the one currently displayed.
- If a CD is not in the unit, only the tuner band appears even if you press **(SOURCE)**.

Memorising only the desired stations

You can store up to 10 stations on each band (20 for FM1 and FM2, 10 for each MW and LW) in the order of your choice.

- 1 Press **(SOURCE)** repeatedly to select the tuner.
- 2 Press **(MODE)** repeatedly to select the band (FM1, FM2, MW or LW).
- 3 Press either side of **(SEEK/AMS)** to tune in the station you want to store on the number button.
- 4 Press the desired number button (**(1)** to **(10)**) for two seconds until "MEM" appears.
The number button indication appears in the display.

Note

If you try to store another station on the same number button, the previously stored station will be erased.

Receiving the memorised stations

- 1 Press **(SOURCE)** repeatedly to select the tuner.
- 2 Press **(MODE)** repeatedly to select the band (FM1, FM2, MW or LW).
- 3 Press the number button (**(1)** to **(10)**) momentarily where the desired station is stored.

If you cannot tune in a preset station

Press either side of **(SEEK/AMS)** momentarily to search for the station (Automatic Tuning).

Scanning stops when the unit receives a station. Press either side of **(SEEK/AMS)** repeatedly until the desired station is received.

Note

If the automatic tuning stops too frequently, press **(SHIFT)**, then press **(3)** (PLAY MODE) repeatedly until "LOCAL" (local seek mode) is displayed. Then press **(4)** (→) to select "ON."

Only the stations with relatively strong signals will be tuned in.

Tip

If you know the frequency of the station you want to listen to, press and hold either side of **(SEEK/AMS)** for two seconds until the desired frequency appears (manual tuning).

If FM stereo reception is poor — Monaural Mode

- 1 Press **(SHIFT)**, then press **(3)** (PLAY MODE) repeatedly until "MONO" appears.
- 2 Press **(4)** (→) repeatedly until "MONO-OFF" appears.
The sound improves, but becomes monaural ("ST" disappears).
- 3 Press **(SHIFT)**.

To go back to the normal mode, select "MONO-OFF" in step 2 above.

Changing the displayed items

Each time you press **(DSPL)**, the item alternates between the frequency and the clock.

RDS

Overview of the RDS function

Radio Data System (RDS) is a broadcasting service that allows FM stations to send additional digital information along with the regular radio programme signal. Your car stereo offers you a variety of services. Here are just a few: re-tuning the same programme automatically, listening to traffic announcements and locating a station by programme type.

Notes

- Depending on the country or region, not all of the RDS functions are available.
- RDS may not work properly if the signal strength is weak or if the station you are tuned in to is not transmitting RDS data.

Displaying the station name

The name of the station currently received lights up in the display.

Select an FM station (page 7).

When you tune in an FM station that transmits RDS data, the station name appears in the display.

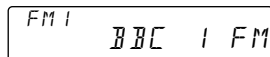

Note

The "*" indication means that an RDS station is being received.

Changing the displayed item

Each time you press **(DSPL)**, the item changes as follows:

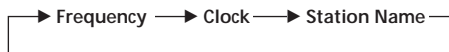

Note

"NO NAME" appears if the station received does not transmit RDS data.

Re-tuning the same programme automatically

— Alternative Frequencies (AF)

The Alternative Frequencies (AF) function automatically selects and re-tunes the station with the strongest signal in a network. By using this function, you can continuously listen to the same programme during a long-distance drive without having to re-tune the station manually.

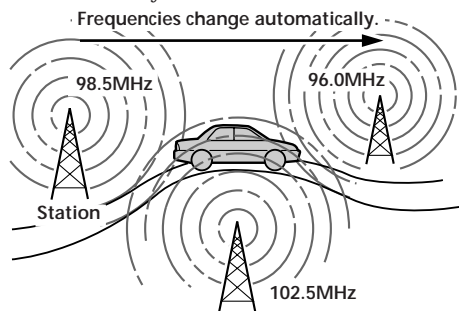

- 1 Select an FM station (page 7).
- 2 Press **(AF/TA)** repeatedly until "AF-ON" appears.
The unit starts searching for an alternative station with a stronger signal in the same network.

Note

When there is no alternative station in the area and you do not need to search for an alternative station, turn the AF function off by pressing **(AF/TA)** repeatedly until "AF.TA-OFF" appears.

Changing the displayed item

Each time you press **(AF/TA)**, the item changes as follows:

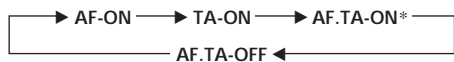

* Select this to turn on both the AF and TA functions.

Notes

- "NO AF" and the station name flash alternately, if the unit cannot find an alternative station in the network.
- If the station name starts flashing after selecting a station with the AF function on, this indicates that no alternative frequency is available. Press **(SEEK/AMS)** while the station name is flashing (within eight seconds). The unit starts searching for another frequency with the same PI (Programme Identification) data ("PI SEEK" appears and no sound is heard). If the unit cannot find another frequency, "NO PI" appears, and the unit returns to the originally selected frequency.

Listening to a regional programme

The "REG-ON" (regional on) function lets you stay tuned to a regional programme without being switched to another regional station. (Note that you must turn the AF function on.) The unit is factory preset to "REG-ON," but if you want to turn off the function, do the following.

- 1 Press **(SHIFT)**, then press **(3)** (PLAY MODE) repeatedly until "REG" appears.
- 2 Press **(4)** (→) repeatedly until "REG-OFF" appears.
- 3 Press **(SHIFT)**.
Note that selecting "REG-OFF" might cause the unit to switch to another regional station within the same network.

To go back to regional on, select "REG-ON" in step 2 above.

Note

This function does not work in the United Kingdom and in some other areas.

Local link function (United Kingdom only)

The Local Link function lets you select other local stations in the area, even though they are not stored on your number buttons.

- 1 Press a number button that has a local station stored on it.
- 2 Within five seconds, press the number button of the local station again.
- 3 Repeat this procedure until the desired local station is received.

Listening to traffic announcements

The Traffic Announcement (TA) and Traffic Programme (TP) data let you automatically tune in an FM station is broadcasting traffic announcements even though you are listening to other programme sources.

Press **(AF/TA)** repeatedly until "TA-ON" or "AF.TA-ON" appears.

The unit starts searching for traffic information stations. "TP" appears in the display when the unit finds a station broadcasting traffic announcements. When the traffic announcement starts, "TA" flashes. The flashing stops when the traffic announcement is over.

Tips

- If you press **(AF/TA)** while tuning in the traffic announcement, the unit can play a CD.
- If the traffic announcement starts while you are listening to another programme source, the unit automatically switches to the announcement and goes back to the original source when the announcement is over.

Notes

- "NO TP" flashes for five seconds if the received station does not broadcast traffic announcements. Then, the unit starts searching for a station that broadcasts traffic announcements.
- When "EON" appears with "TP" in the display, the current station makes use of broadcast traffic announcement of other stations in the same network.

To cancel the current traffic announcement

Press **(AF/TA)** momentarily.

To cancel all traffic announcements, turn off the function by pressing **(AF/TA)** until "AF.TA-OFF" appears.

Presetting the volume of traffic announcements

You can preset the volume level of the traffic announcements beforehand so you won't miss the announcement. When a traffic announcement starts, the volume will be automatically adjusted to the preset level.

- 1 Select the desired volume level.
- 2 Press **(AF/TA)** for two seconds. "TA" appears and the setting is stored.

Receiving emergency announcements

If an emergency announcement comes in while you are listening to the radio, the programme will be automatically switched to the announcement. If you are listening to a source other than the radio, the emergency announcements will be heard if you set AF or TA to on. The unit will then automatically switch to these announcements no matter what you are listening to at the time.

Presetting the RDS stations with the AF and TA data

When you preset RDS stations, the unit stores each station's data as well as its frequency, so you don't have to turn on the AF or TA function every time you tune in the preset station. You can select a different setting (AF, TA, or both) for individual preset stations, or the same setting for all preset stations.

Presetting the same setting for all preset stations

- 1 Select an FM band (page 7).
- 2 Press **(AF/TA)** repeatedly to select either "AF-ON", "TA-ON" or "AF.TA-ON" (for both AF and TA functions). Note that selecting "AF.TA-OFF" stores not only RDS stations, but also non-RDS stations.
- 3 Press **(SHIFT)**, then press **(3)** (PLAY MODE) repeatedly until "BTM" appears.
- 4 Press **(4)** (→).
- 5 Press **(SHIFT)**.

Presetting different settings for each preset station

- 1 Select an FM band, and tune in the desired station (page 7).
- 2 Press **(AF/TA)** repeatedly to select either "AF-ON", "TA-ON" or "AF.TA-ON" (for both AF and TA functions).
- 3 Press the desired number button until "MEM" appears.
Repeat from step 1 to preset other stations.

Tip

If you want to change the AF and/or TA setting after you tuned in the preset station, you can do so by turning the AF or TA function on or off.

Locating a station by programme type

You can locate the station you want by selecting one of the programme types shown below.

Note

If the countries or regions where EON data is not transmitted, you can use this function only for the stations you have tuned in before.

Programme types	Display
News	NEWS
Current Affairs	AFFAIRS
Information	INFO
Sports	SPORT
Education	EDUCATE
Drama	DRAMA
Culture	CULTURE
Science	SCIENCE
Varied	VARIED
Popular Music	POP M
Rock Music	ROCK M
Middle of the Road Music	M.O.R. M
Light Classical	LIGHT M
Classical	CLASSICS
Other Music Type	OTHER M
Weather	WEATHER
Finance	FINANCE
Children's programmes	CHILDREN
Social Affairs	SOCIAL A
Religion	RELIGION

Programme types	Display
Phone In	PHONE IN
Travel	TRAVEL
Leisure	LEISURE
Jazz Music	JAZZ
Country Music	COUNTRY
National Music	NATION M
Oldies Music	OLDIES
Folk Music	FOLK M
Documentary	DOCUMENT
Not specified	NONE

Note

You cannot use this function in some countries where no PTY (Programme Type selection) data is available.

- 1 Press **(PTY/LIST)** during FM reception until "PTY" appears.

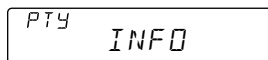

The current programme type name appears if the station is transmitting PTY data. " - - - - -" appears if the received station is not an RDS station, or if the RDS data has not been received.

- 2 Press **(PTY/LIST)** repeatedly until the desired programme type appears.
The programme types appear in the order shown in the above table. Note that you cannot select "NONE" (Not specified) for searching.

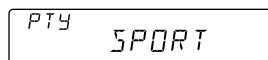

- 3 Press either side of **(SEEK/AMS)**.
The unit starts searching for a station broadcasting the selected programme type. When the unit finds the programme, the programme type appears again for five seconds.
"NO" and the programme type appear alternately for five seconds if the unit cannot find the programme type. It then returns to the previous station.

Setting the clock automatically

The CT (Clock Time) data from the RDS transmission sets the clock automatically.

- 1 Press **(SHIFT)**, then press **(2)** (SET UP) repeatedly until "CT" appears.



- 2 Press **(4)** (→) repeatedly until "CT-ON" appears. The clock is set.



- 3 Press **(SHIFT)** to return to the normal display.

To cancel the CT function

Select "CT-OFF" in step 2 above.

Notes

- The CT function may not work even though an RDS station is being received.
- There might be a difference between the time set by the CT function and the actual time.

Other Functions

Adjusting the sound characteristics

You can adjust the bass, treble, balance and fader.

Each source can store the bass and treble levels independantly.

- 1 Select the item you want to adjust by pressing **(SOUND)** repeatedly.

VOL (volume) → BAS (bass) → TRE (treble) → BAL (balance) → FAD (fader)

- 2 Adjust the selected item by pressing **(+)** or **(-)**.

Adjust within three seconds after selecting. (After three seconds, the buttons function as volume control buttons.)

Muting the sound

Press **(MUTE)**.

"MUTE-ON" flashes momentarily.

To restore the previous volume level, press **(MUTE)** again.

Tip

The unit decreases the volume automatically when a telephone call comes in (Telephone mute function).

Changing the sound and display settings

You can set:

- CLOCK (page 5).
- CT (Clock Time) (page 12).
- D.INFO (dual information) to display the clock and the play mode at the same time (ON) or to display the information alternately (OFF).
- AMBER/GREEN to change the illumination colour to amber or green.
- AUTO-DIM (Dimmer) to change the brightness of the display.
 - Select "AUTO" to dim the display only when you turn the lights on.
 - Select "ON" to dim the display.
- BEEP to turn the beep tones on or off.
- RM (Rotary Remote) to change the operative direction of the controls of the optional rotary remote.
 - Select "NORM" to use the rotary remote in the factory preset position.
 - Select "REV" when you mount the rotary remote on the right of the steering column.
- A.SCRL (Auto Scroll) (page 14).

Note

If you connect an optional power amplifier and do not use the built-in amplifier, the beep tone will be disabled.

1 Press **(SHIFT)**.

2 Press **(2)** (SET UP) repeatedly until the desired setting mode appears.

Each time you press **(2)** (SET UP), the item changes as follows:

CLOCK → CT → D.INFO* → AMBER/GREEN → AUTO-DIM → BEEP → RM → A.SCRL*

* When you have not tune the station or there is no CD/MD being played, these items will not appear.

Note

The displayed item will differ depending on the source.

3 Press **(4)** (→) to select the desired setting (for example: ON or OFF).

4 Press **(SHIFT)**.

When the mode setting is complete, the normal playback mode appears.

Boosting bass sound — D-bass

You can enjoy clear and powerful bass sound. The D-bass function boosts the low frequency signal with a sharper curve than conventional bass boost.

You can hear the bass line more clearly even if the vocal sound is the same volume. You can emphasize and adjust the bass sound easily with the D-BASS dial. This effect is similar to the one you get when you use an optional subwoofer system.

Moreover, the Digital D-bass* function creates even sharper and more powerful bass sound than Analog D-bass.

* Digital D-bass is available during CD playback.

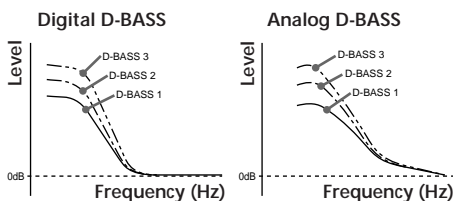

Adjusting the bass curve

Turn the D-BASS dial to adjust the bass level (1, 2 or 3).

"D-BASS" appears in the display.

During CD playback, "DIGITAL D-BASS" appears in the display.

To cancel, turn the dial to the OFF position.

Note

The bass sound may distort at same volumes. If the bass sound distorts, adjust the D-BASS dial or volume button.

EN

RDS/Other Functions

With Optional Equipment CD/MD Changer

You can control up to 7 CD and MD changers with this unit.

Playing a CD or MD

- 1 Press **(SOURCE)** repeatedly to select CD or MD.
- 2 Press **(MODE)** until the desired changer appears (for example CD2 or CD3). CD/MD playback starts.

When a CD or MD changer is connected, all the tracks play from the beginning.

Changing the displayed items

Each time you press **(DSPL)** during CD/MD playback, the item changes as follows:

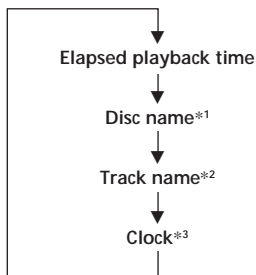

*1 If there is no prerecorded name for a CD or MD, "NO NAME" appears in the display.

*2 If the track name of an MD is not prerecorded, "NO NAME" appears in the display.

*3 If the dual information function is on, the clock does not appear in the display.

Tip

If the name of the MD is too long, you can scroll it across the display window by pressing **(SHIFT)**, then **(1) (←)**.

Automatically scrolling a disc name — Auto Scroll

If the disc name or track name on an MD exceeds 8 characters and the Auto Scroll function is on, automatically scrolls on the display as follows:

- The disc name appears when the disc has changed (if the disc name is selected).
- The track name appears when the track has changed (if the track name is selected).
- The disc or track name appears depending on the setting when you press **(SOURCE)** to select an MD.

If you press **(DSPL)** to change the display item, the disc or track name of the MD is scrolled automatically whether you set the function on or off.

- 1 Press **(SHIFT)**, then press **(2) (SET UP)** repeatedly until "A.SCRL" appears.
- 2 Press **(4) (→)** to select "A.SCRL-ON."
- 3 Press **(SHIFT)**.

To cancel Auto Scroll, select "A.SCRL-OFF" in step 2 above.

Displaying the recording date of the currently selected MD

Press **(DSPL)** for two seconds during MD playback.

The recording date of the track is displayed for about three seconds.

Locating a specific track

— Automatic Music Sensor (AMS)

During playback, press either side of **(SEEK/AMS)** once for each track you want to skip.



To locate succeeding tracks

To locate preceding tracks

Locating a specific point in a track

— Manual Search

During playback, press and hold either side of **(SEEK/AMS)**. Release the button when you have found the desired point.



To search forward

To search backward

Locating a disc by disc number

— Direct Disc Selection

Press the number button corresponding to the desired disc number.

The desired disc in the currently selected changer begins playback.

Scanning the tracks

— Intro Scan

You can play the first 10 seconds of all the tracks on the currently selected disc.

- 1 During playback, press **(SHIFT)**, then press **(3)** (PLAY MODE) repeatedly until "INTRO" appears.
- 2 Press **(4)** (→) to select "INTRO-ON." Intro Scan starts.
- 3 Press **(SHIFT)**.

To go back to the normal playback mode, select "INTRO-OFF" in step 2 above.

Playing tracks repeatedly

— Repeat Play

You can select:

- REP-1 to repeat a track.
- REP-2 to repeat a disc.
- REP-3 to repeat all the discs in the current changer.

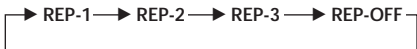
- 1 During playback, press **(SHIFT)**.
- 2 Press **(6)** (REP) repeatedly until the desired setting appears.

Repeat Play starts.

- 3 Press **(SHIFT)**.

To go back to the normal playback mode, select "REP-OFF" in step 2 above.

Playing tracks in random

order — Shuffle Play

You can select:

- SHUF-1 to play the tracks on the current disc in random order.
- SHUF-2 to play the tracks in the current changer in random order.
- SHUF-3 to play all the tracks in random order.

- 1 During playback, press **(SHIFT)**.
- 2 Press **(7)** (SHUF) repeatedly until the desired setting appears.



Shuffle Play starts.

- 3 Press **(SHIFT)**.

To go back to the normal playback mode, select "SHUF-OFF" in step 2 above.

Labeling a CD — Disc Memo

(CD changer with custom file function)

You can label each disc with a personalized name. You can enter up to eight characters for a disc. If you label a CD, you can locate the disc by name and select the specific tracks for playback (page 17).

- 1 Play the CD and press **(PTY/LIST)** for two seconds.



- 2 Enter the characters.

- 1 Press **(+)** to select the desired characters.
(A → B → C → ... Z → 0 → 1 → 2 → ... 9 → + → - → * → / → \ → > → < → . → _)

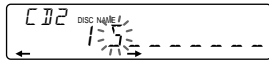

If you press **(-)**, the characters appear in reverse order.

If you want to enter a blank space between characters, select “_” (under-bar).

- 2 Press **(4) (→)** after locating the desired character.
The flashing cursor moves to the next space.

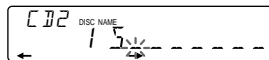

If you press **(1) (←)**, the flashing cursor moves to the left.

- 3 Repeat steps 1 and 2 to enter the entire name.

- 3 To return to the normal CD playback mode, press **(PTY/LIST)** for two seconds.

Tip

To erase/correct a name, enter “_” (under-bar) for each character.

Displaying the disc memo

Press **(DSPL)** during CD playback.

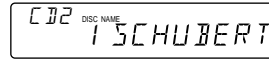

Each time you press **(DSPL)** during CD playback, the item changes as follows:

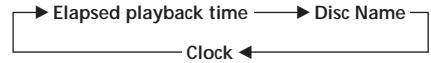

Erasing the disc memo

- 1 Select the CD changer (page 14).

- 2 Press **(PTY/LIST)** for two seconds.

- 3 Press **(DSPL)** for two seconds.

- 4 Press **(+)** or **(-)** to select the name that you want to erase.

- 5 Press **(5) (ENTER)** for two seconds.
The name is erased.

Repeat steps 4 and 5 if you want to erase other names.

- 6 Press **(PTY/LIST)** for two seconds.
The unit returns to the normal CD playback mode.

Locating a disc by name

— List-up (CD changer with custom file function or MD changer)

You can use this function with discs that have been assigned a custom name. For more information on disc names, refer to “Labeling a CD.”

- 1 Press **(PTY/LIST)** momentarily.
The name assigned to the disc currently playing appears in the display.

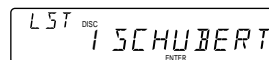

- 2 Press **(PTY/LIST)** repeatedly until you find the desired disc.

- 3 Press **(5) (ENTER)** to play back the disc.

Notes

- Once a disc name has been displayed for five seconds, the display goes back to its normal playback mode. To turn off the display, press **(DSPL)**.
- The track names are not displayed during MD playback.
- If there are no discs in the magazine, "NO DISC" appears in the display.
- If a disc has not been assigned a custom file, "*****" appears in the display.
- If the disc information has not been read by the unit, "NOT READ" appears in the display. To load the disc, first press the number button, then choose the disc that has not been loaded.
- The information appears only in upper case. There are also some letters which cannot be displayed (during MD playback).

Selecting specific tracks for playback

— Bank

(CD changer with custom file function)

If you label the disc, you can set the unit to skip tracks and play only the tracks you want.

- 1 Start playing the disc and press **(SHIFT)**. Then press **(3)** (PLAY MODE) for two seconds.

Bank edit mode



Note

If you have not labeled the disc, the bank edit mode does not appear and the programme edit mode appears. To go back to the normal playback mode, press

(SHIFT).

- 2 Press either side of **(SEEK/AMS)** to select the track number you want to skip and press **(5)** (ENTER).



The indication changes from "PLAY" to "SKIP." If you want to return to "PLAY," press **(5)** (ENTER) again.

- 3 Repeat step 2 to set the "PLAY" or "SKIP" mode on all the tracks.
- 4 Press **(3)** (PLAY MODE) for two seconds. The unit returns to the normal CD playback mode.
- 5 Press **(SHIFT)**.

Notes

- You can set the "PLAY" and "SKIP" mode on up to 24 tracks.
- You cannot set the "SKIP" mode on all the tracks.

Playing the specified tracks only

You can select:

- BANK-ON to play the tracks with the "PLAY" setting.
- BANK-INV (Inverse) to play the tracks with the "SKIP" setting.

- 1 During playback, press **(SHIFT)**, then press **(3)** (PLAY MODE) repeatedly until "BANK" appears.

- 2 Press **(4)** (→) repeatedly until the desired setting appears.

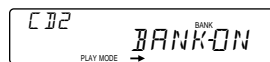
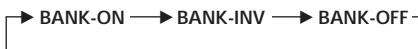

Playback starts from the track following the current one.

- 3 Press **(SHIFT)**.

To go back to the normal playback mode, select "BANK-OFF" in step 2 above.

Additional Information

Precautions

- If your car was parked in direct sunlight resulting in a considerable rise in temperature inside the car, allow the unit to cool off before operating it.
- If no power is being supplied to the unit, check the connections first. If everything is in order, check the fuse.
- If no sound comes from the speakers of two-speaker systems, set the fader control to the centre position.
- If your car is equipped with a power aerial, note that it will extend automatically while the unit is operating.

EN

If you have any questions or problems concerning your unit that are not covered in this manual, please consult your nearest Sony dealer.

Notes on handling CDs

A dirty or defective disc may cause sound dropouts while playing. To enjoy optimum sound, handle the disc as follows. Handle the disc by its edge. To keep the disc clean, do not touch the surface.

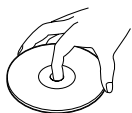

Do not stick paper or tape on the labelled surface.

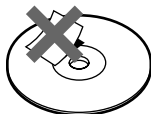

Do not expose the discs to direct sunlight or heat sources such as hot air-ducts, or leave them in a car parked in direct sunlight where there can be a considerable rise in the temperature inside the car.

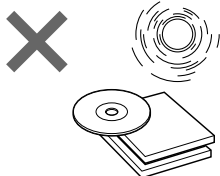

Before playing, clean the discs with an optional cleaning cloth. Wipe each disc from the centre out.

Do not use solvents such as benzine, thinner, commercially available cleaners or antistatic spray intended for analog discs.

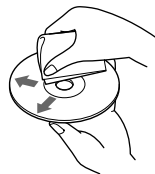

Notes on moisture condensation

On a rainy day or in a very damp area, moisture may condense on the lenses inside the CD player. Should this occur, the unit will not operate properly. In this case, remove the disc and wait for about an hour until the moisture evaporates.

When you play 8 cm CDs

Use the optional Sony compact disc single adapter (CSA-8) to protect the CD player from being damaged.

Maintenance

Fuse replacement

When replacing the fuse, be sure to use one that matches the amperage described on the fuse. If the fuse blows, check the power connection and replace the fuse. If the fuse blows again after replacement, there may be an internal malfunction. In such a case, consult your nearest Sony dealer.

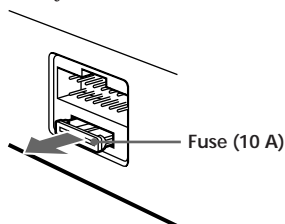

Warning

Never use a fuse with an amperage rating exceeding the one supplied with the unit as this could damage the unit.

Cleaning the connectors

The unit may not function properly if the connectors between the unit and the front panel are not clean. To prevent this, open the front panel by pressing (RELEASE), then detach it and clean the connectors with a cotton swab dipped in alcohol. Do not apply too much force. Otherwise, the connectors may be damaged.

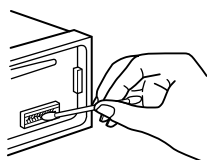

Main unit

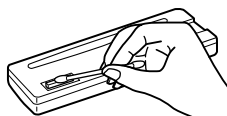

Back of the front panel

Dismounting the unit

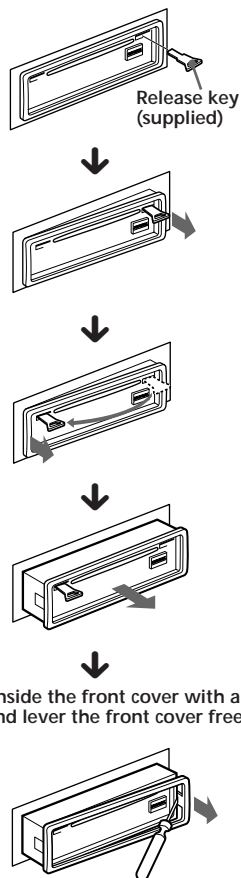

EN

Additional Information

Attaching the label to the rotary remote

You can control this unit with the optional rotary remote (RM-X2S).

Several labels are supplied with the rotary remote. Attach the label that matches the functions of this unit and the mounting position of the rotary remote.

After you mount the rotary remote, attach the label as in the illustration below.

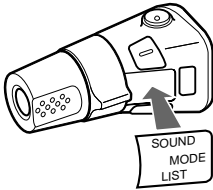
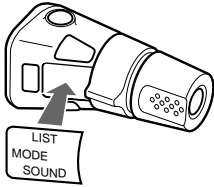

Location of controls

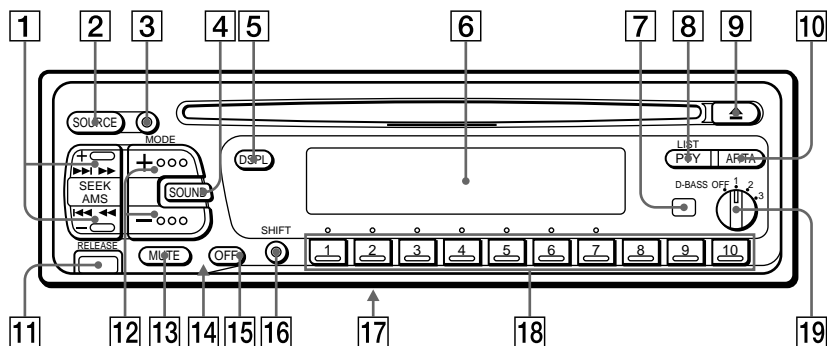

Refer to the pages for details.

- 1 SEEK/AMS (seek/Automatic Music Sensor/manual search) button 5, 6, 7, 8, 11, 14, 17
- 2 SOURCE (source select) button 5, 7, 8, 14
- 3 MODE (band/changer select) 7, 8, 14
- 4 SOUND button 12
- 5 DSPL (display mode change) button 5, 8, 14, 16
- 6 Display window
- 7 Receptor for the optional wireless remote
- 8 PTY/LIST button
 - Disc Memo 16
 - List-up 16
 - RDS programme 11
- 9 ▲ (eject) button 5
- 10 AF/TA button 9, 10, 11
- 11 RELEASE (front panel release) button 4, 19
- 12 + - (volume/bass/treble/balance/fader control) buttons 5, 12, 16
- 13 MUTE button 12
- 14 Reset button (located on the front side of the unit hidden by the front panel) 4
- 15 OFF button 4, 5
- 16 SHIFT button
 - PLAY MODE 6, 7, 8, 9, 10, 15, 17
 - REP 6, 15
 - SET UP 5, 12, 13, 14
 - SHUF 6, 15
- 17 POWER SELECT switch (located on the bottom of the unit)
 - See "POWER SELECT Switch" in the Installation/Connections manual.
- 18 During radio reception:
 - Number buttons 7, 8, 9, 11
 During CD/MD playback:
 - Direct disc selection buttons 14
- 19 D-BASS dial 13

Location of controls

Optional wireless remote (RM-X41)

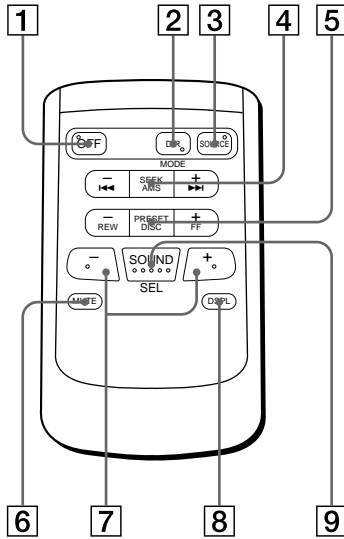

The buttons of the wireless remote operate control the same functions as those on this unit.

- | | |
|---|-----------------|
| 1 OFF button | 6 MUTE button |
| 2 MODE/DIR button
(MODE) controls the same function on this unit. | 7 - (+) buttons |
| 3 SOURCE button | 8 DSPL button |
| 4 SEEK/AMS button | 9 SOUND button |
| 5 PRESET/DISC button
<i>You cannot do manual search and manual tuning with the remote.</i> | |

When the POWER SELECT switch is set to the **3** position, the unit cannot be operated with the wireless remote unless (SOURCE) on the unit is pressed or a CD is inserted to activate the unit first.

Specifications

CD player section

System	Compact disc digital audio system
Signal-to-noise ratio	90 dB
Frequency response	10 – 20,000 Hz
Wow and flutter	Below measurable limit

Tuner section

FM

Tuning range	87.5 – 108 MHz
Aerial terminal	External aerial connector
Intermediate frequency	10.7 MHz
Usable sensitivity	8 dBf
Selectivity	75 dB at 400 kHz
Signal-to-noise ratio	62 dB (stereo), 65 dB (mono)
Harmonic distortion at 1 kHz	0.9 % (stereo), 0.5 % (mono)
Separation	35 dB at 1 kHz
Frequency response	30 – 15,000 Hz
Capture ratio	2 dB

MW/LW

Tuning range	MW: 531 – 1,602 kHz LW: 153 – 281 kHz
Aerial terminal	External aerial connector
Intermediate frequency	10.71 MHz/450 kHz
Sensitivity	MW: 30 μ V LW: 50 μ V

Power amplifier section

Outputs	Speaker outputs (sure seal connectors)
Speaker impedance	4 – 8 ohms
Maximum power output	40 W \times 4 (at 4 ohms)

General

Outputs	Line outputs (2) Power aerial relay control lead Power amplifier control lead Telephone mute control lead Illumination control lead
Tone controls	Bass \pm 8 dB at 100 Hz Treble \pm 8 dB at 10 kHz
Power requirements	12 V DC car battery (negative ground)
Dimensions	Approx. 188 \times 58 \times 177 mm (w/h/d)
Mounting dimensions	Approx. 178 \times 50 \times 154 mm (w/h/d)
Mass	Approx. 1.3 kg
Supplied accessories	Parts for installation and connections (1 set) Front panel case (1) Rotary remote RM-X2S Wireless remote RM-X41 BUS cable (supplied with an RCA pin cord) RC-61 (1 m), RC-62 (2 m) RCA pin cord RC-63 (1 m), RC-64 (2 m), RC-65 (5 m) Cleaning cloth XP-CD1 Compact disc single adapter CSA-8
Optional accessories	
Optional equipment	CD changer CDX-705 (10 discs), CDX-T65 (6 discs), CDX-T62 (6 discs) MD changer MDX-60, MDX-61 Source selector XA-C30

Design and specifications are subject to change without notice.

EN

Additional Information

Troubleshooting guide

The following checklist will help you remedy problems you may encounter with your unit. Before going through the checklist below, check the connection and operating procedures.

General

Problem	Cause/Solution
No sound.	<ul style="list-style-type: none">• Adjust the volume with ⊕.• Set the fader control to the centre position for two-speaker systems.
The contents of the memory have been erased.	<ul style="list-style-type: none">• The power cord or battery has been disconnected.• The reset button has been pressed. → Store again into the memory.
Indications do not appear in the display.	Remove the front panel and clean the connectors. See “Cleaning the connectors” (page 19) for details.
No beep tone.	<ul style="list-style-type: none">• An optional power amplifier is connected and you are not using the built-in amplifier.• The beep tone is muted (page 13).

EN

CD/MD playback

Problem	Cause/Solution
A disc cannot be loaded.	<ul style="list-style-type: none">• Another CD is already loaded.• The CD was forcibly inserted upside down or in the wrong way (MD).
Play does not begin.	Defective MD or dusty CD.
A disc is automatically ejected.	The ambient temperature exceeds 50° C.
The operation buttons do not function.	Press the reset button.
The sound skips due to vibration.	<ul style="list-style-type: none">• The unit is installed at an angle of more than 20°.• The unit is not installed in a sturdy part of the car.

Radio reception

Problem	Cause/Solution
Preset tuning is not possible.	<ul style="list-style-type: none">• Store the correct frequency in the memory.• The broadcast signal is too weak.
Automatic tuning is not possible.	The broadcast signal is too weak. → Use manual tuning.
The “ST” indication flashes.	<ul style="list-style-type: none">• Tune in the frequency precisely.• The broadcast signal is too weak. → Set to the MONO mode (page 8).

RDS

Problem	Cause/Solution
A SEEK starts after a few seconds of listening.	The station is non-TP or the signal is weak. → Press (AF/TA) until "AF.TA-OFF" appears.
No traffic announcements.	<ul style="list-style-type: none"> • Activate "TA." • The station does not broadcast any traffic announcements despite being TP. → Tune in another station.
PTY displays "NONE."	The station does not specify the programme type.

Error displays (when optional CD/MD changer is connected)

The following indications will flash for about five seconds, and an alarm sound will be heard.

Display	Cause	Solution
NO MAG	The disc magazine is not inserted in the CD/MD changer.	Insert the disc magazine with discs into the CD/MD changer.
NO DISC	No disc is inserted in the CD/MD changer.	Insert discs in the CD/MD changer.
NO DISCS	A CD/MD cannot play because of some problem.	Insert another CD/MD.
ERROR ^{*1}	A CD is dirty or inserted upside down.*2	Clean or insert the CD correctly.
	An MD does not play because of some problem.*2	Insert another MD.
BLANK ^{*1}	No tracks have been recorded on an MD.*2	Play an MD with tracks recorded on it.
RESET	The CD/MD changer cannot be operated because of some problem.	Press the reset button of the this unit.
NO READY	The lid of the MD changer is open or MDs are not inserted properly.	Close the lid or inserted the MDs properly.
HI TEMP	The ambient temperature is more than 50° C.	Wait until the temperature goes down below 50° C.

^{*1} When an error occurs during playback of an MD or CD, the disc number of the MD or CD does not appear in the display.

^{*2} The disc number causing the error appears in the display.

If the above-mentioned solutions do not help improve the situation, consult your nearest Sony dealer.

Index

A

- Alternative Frequencies (AF) 9, 10
- Automatic Music Sensor (AMS) 5, 14
- Automatic tuning 8
- Auto Scroll 14

B

- Balance 12
- Bass 12
- Bank Play 17
- Beep tone 13
- Best Tuning Memory (BTM) 7

C

- Caution alarm 4
- CD playback 5, 14
- Clock 5
- Clock Time function (CT) 12

D, E

- D-BASS 13
- Dimmer 13
- Direct disc selection 14
- Disc Memo 16
- Display 5, 8, 14, 16
- Dual information 13

F, G, H

- Fader 12
- Front panel 4
- Fuse 19

I, J, K

- Illumination color 13
- Intro Scan 6, 15

L

- List-up 16
- Local seek 8
- Local link function 9
- Locating
 - a disc 14, 16
 - a specific point 6, 14
 - a specific track 5, 14

M, N, O

- Manual search 6, 14
- Manual tuning 8
- MD playback 14
- Memorising a station 7
- Monaural mode 8
- Mute 12

P, Q

- PLAY MODE
 - BANK 17
 - INTRO 6, 15
 - LOCAL 8
 - MONO 8
- Programme 11

R

- Radio 7
- Radio Data System (RDS) 8
- Repeat Play 6, 15
- Reset 4
- Rotary remote 13, 20

S

- SET UP
 - AMBER 13
 - A.SCRL 14
 - BEEP 13
 - CLOCK 5
 - CT 12
 - DIM 13
 - D.INFO 13
 - GREEN 13
 - RM 13
- Shuffle Play 6, 15

T, U

- Traffic Announcement (TA) 10
- Traffic Programme (TP) 11
- Treble 12

V

- Volume 12

W, X, Y, Z

- Wireless remote 22

¡Bienvenido!

Enhorabuena por la adquisición de este reproductor de discos compactos de Sony. Esta unidad le permitirá disfrutar de varias funciones mediante un mando a distancia rotativo o inalámbrico opcionales.

Además de las operaciones de reproducción de CD y la radio, puede ampliar el sistema mediante la conexión de un cambiador opcional de CD/MD.

Índice

Sólo esta unidad

Procedimientos iniciales

Restauración de la unidad	4
Extracción del panel frontal.....	4
Ajuste del reloj.....	5

Reproductor de discos compactos

Reproducción de discos compactos	5
Reproducción de discos compactos en diversos modos	6

Radio

Memorización automática de emisoras	
— Memorización de la mejor sintonía (BTM)	7
Memorización de las emisoras deseadas	7
Recepción de emisoras memorizadas	7

RDS

Descripción general de la función RDS	8
Visualización del nombre de la emisora	8
Resintonización automática del mismo programa	
— Frecuencias alternativas (AF).....	9
Recepción de anuncios de tráfico	10
Programación de emisoras RDS con los datos AF y TA	10
Localización de emisoras mediante el tipo de programa	11
Ajuste automático del reloj	12

Otras funciones

Ajuste de las características de sonido	12
Cancelación del sonido	12
Cambio de los ajustes de sonido y visualización	13

Equipo opcional

Cambiador de CD/MD

Reproducción de discos compactos (CD) o de minidiscos (MD)	14
Exploración de temas	
— Exploración de introducción	15
Reproducción repetida de temas	
— Reproducción repetida	15
Reproducción de temas en orden aleatorio	
— Reproducción aleatoria	15
Asignación de títulos a los discos compactos	
— Memorando de discos	16
Localización de discos mediante el nombre	
— Función de listado	17
Selección de temas específicos para su reproducción	
— Función de banco	17

Información complementaria

Precauciones	18
Mantenimiento	19
Desmontaje de la unidad	20
Adhesión de la etiqueta al mando a distancia rotativo	20
Localización de los controles	21
Especificaciones	23
Guía de solución de problemas	24
Índice alfabético	26

Procedimientos iniciales

Restauración de la unidad

Antes de utilizar la unidad por primera vez o después de sustituir la batería del automóvil, es necesario restaurar dicha unidad.

Pulse el botón de restauración con un objeto puntiagudo, por ejemplo, un bolígrafo.

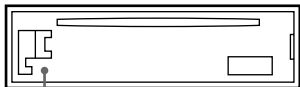

Botón de restauración

Notas

- Al pulsar el botón de restauración se borrarán los ajustes del reloj y algunas funciones memorizadas.
- Cuando conecte el cable de alimentación o restaure la unidad, espere unos 10 segundos antes de insertar un disco. No inserte ningún disco antes de que transcurran los 10 segundos, ya que de lo contrario la unidad no se restaurará y deberá volver a pulsar el botón de restauración.

Extracción del panel frontal

Es posible extraer el panel frontal de esta unidad con el fin de evitar su robo.

- 1 Pulse **OFF**.
- 2 Pulse **RELEASE** para abrir el panel frontal. A continuación, deslícelo ligeramente hacia la izquierda y extráigalo tirando hacia fuera.

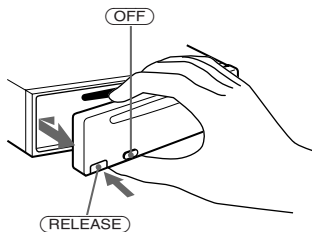

Notas

- Procure no dejar caer el panel al extraerlo de la unidad.
- Si pulsa **RELEASE** para extraer el panel mientras la unidad se encuentra encendida, esta se desactivará automáticamente para evitar que se dañen los altavoces.
- Cuando lleve consigo el panel, guárdelo en el estuche suministrado.

Fijación del panel frontal

Alinee la parte **A** del panel con la parte **B** de la unidad como muestra la ilustración y, a continuación, ejerza presión hasta oír un chasquido.

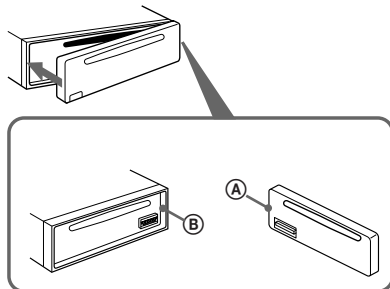

Notas

- Asegúrese de no fijar el panel frontal al revés.
- No ejerza excesiva presión sobre el panel al fijarlo a la unidad. Presiónelo ligeramente.
- No sujete con demasiada fuerza ni presione excesivamente sobre el visor del panel frontal.
- No exponga el panel frontal a la luz solar directa, a fuentes térmicas, como conductos de aire caliente, ni lo deje en un lugar húmedo. No lo deje nunca sobre el salpicadero de un automóvil aparcado bajo la luz solar directa, ya que podría producirse un considerable aumento de temperatura.

Alarma de precaución

Si gira el interruptor de la llave de encendido a la posición OFF sin haber extraído el panel frontal, la alarma de precaución emitirá pitidos durante unos segundos (sólo si el interruptor POWER SELECT está ajustado en la posición **A**).

Si conecta un amplificador opcional de potencia y no utiliza el incorporado, los pitidos se desactivarán.

Ajuste del reloj

El reloj dispone de una indicación digital de 24 horas.

Ejemplo: Para ajustar el reloj a las 10:08

- 1 Pulse (SHIFT) y, a continuación, (2) (SET UP).

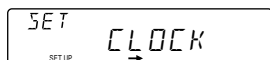

- 1 Pulse (4) (→).



Los dígitos de la hora parpadean.

- 2 Ajuste la hora.



para avanzar

para retroceder



- 3 Pulse (4) (→).

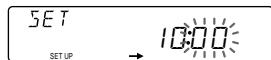

Los dígitos de los minutos parpadean.

- 4 Ajuste los minutos.



para avanzar

para retroceder

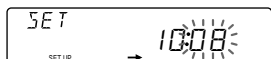

- 2 Pulse (SHIFT).

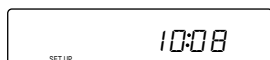

El reloj se pone en funcionamiento.

- 3 Pulse (SHIFT).

Una vez finalizado el ajuste de modo, aparecerá la indicación de modo de reproducción normal.

Nota

Si el interruptor POWER SELECT de la parte inferior de la unidad se ajusta en la posición ③, active primero la alimentación y, a continuación, ajuste el reloj.

Reproductor de discos compactos

Reproducción de discos compactos

Basta con insertar el CD.

La reproducción se iniciará de forma automática.

Con el lado de la etiqueta hacia arriba



Si ya hay un CD insertado, pulse (SOURCE) varias veces hasta que aparezca "CD".

Tiempo de reproducción transcurrido

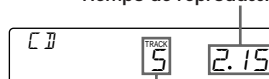

Número de tema

Nota

Si desea reproducir un CD de 8 cm, utilice el adaptador sencillo opcional de discos compactos Sony (CSA-8).

Para

Pulse

Detener la reproducción

▲ o (OFF)

Expulsar el CD

▲

Cambio de la indicación del visor

Cada vez que pulse (DSPL), los elementos cambiarán de la siguiente forma:

Número de tema ↔ Reloj

ES

Procedimientos iniciales/Reproductor de discos compactos

Localización de un tema específico

— Sensor de música automático (AMS)

Durante la reproducción, pulse durante un instante cualquier lado de

(SEEK/AMS).



Para localizar temas posteriores

Para localizar temas anteriores

Localización de un punto específico de un tema — Búsqueda manual

Durante la reproducción, mantenga pulsado cualquier lado de (SEEK/AMS). Suelte el botón cuando encuentre la parte que desee.



Para buscar hacia delante

Para buscar hacia atrás

Nota

Si “LLLLL” o “rrrrr” aparece en el visor significa que ha alcanzado el principio o el final del disco y no será posible pasar al siguiente.

ES

Reproducción de discos compactos en diversos modos

Es posible reproducir discos compactos en los siguientes modos:

- Exploración de introducción (INTRO), que permite reproducir los 10 primeros segundos de todos los temas.
- Reproducción repetida (REP), que permite repetir el tema actual.
- Reproducción aleatoria (SHUF), que permite reproducir todos los temas en orden aleatorio.

Búsqueda de un tema determinado

— Exploración de introducción

- 1 Pulse (SHIFT) durante la reproducción. Cada vez que pulse (SHIFT), se iluminarán sólo los elementos que pueden seleccionarse.

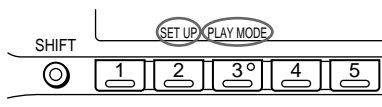

- 2 Pulse (3) (PLAY MODE) varias veces hasta que aparezca “INTRO”.

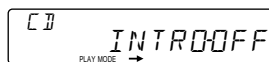

- 3 Pulse (4) (→) para seleccionar “INTRO-ON”. La exploración de introducción se iniciará.



- 4 Pulse (SHIFT).

Para volver al modo de reproducción normal, seleccione “INTRO-OFF” en el paso 3.

Reproducción repetida de temas — Reproducción repetida

- 1 Pulse (SHIFT) durante la reproducción.

- 2 Pulse (6) (REP) varias veces hasta que aparezca “REP-1”. Se inicia la reproducción repetida.

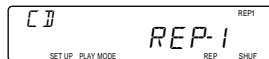

- 3 Pulse (SHIFT).

Para volver al modo de reproducción normal, seleccione “REP-OFF” en el paso 2.

Reproducción de temas en orden aleatorio

— Reproducción aleatoria

- 1 Pulse (SHIFT) durante la reproducción.

- 2 Pulse (7) (SHUF) varias veces hasta que aparezca “SHUF-1”. Se inicia la reproducción en orden aleatorio.

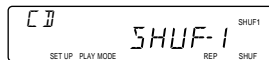

- 3 Pulse (SHIFT).

Para volver al modo de reproducción normal, seleccione “SHUF-OFF” en el paso 2.

Memorización automática de emisoras

— Memorización de la mejor sintonía (BTM)

Esta unidad selecciona las emisoras de señal más intensa y las memoriza por orden de frecuencia. Es posible almacenar hasta 10 emisoras de cada banda (FM1, FM2, MW y LW).

Precaución

Durante la conducción, utilice la memorización de la mejor sintonía para evitar accidentes.

- 1 Pulse **(SOURCE)** varias veces para seleccionar el sintonizador.
Cada vez que pulse **(SOURCE)**, la fuente cambiará de la siguiente forma:

CD ↔ TUNER

- 2 Pulse **(MODE)** varias veces para seleccionar la banda.
Cada vez que pulse **(MODE)**, la banda cambiará de la siguiente forma:

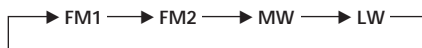

- 3 Pulse **(SHIFT)**.
- 4 Pulse **(3)** (PLAY MODE) varias veces hasta que aparezca "BTM".
- 5 Pulse **(4)** (→) hasta que aparezca "B.T.M".
La unidad almacenará las emisoras en los botones numéricos por orden de frecuencia. Sonará un pitido y se almacenará el ajuste.

- 6 Pulse **(SHIFT)**.

Notas

- La unidad no almacena emisoras de señales débiles. Si se reciben pocas emisoras, algunos botones numéricos conservarán sus parámetros anteriores.
- Si el visor muestra algún número, la unidad almacenará las emisoras a partir del mostrado en el visor.
- Si no hay ningún disco en la unidad, sólo aparece la banda del sintonizador aunque pulse **(SOURCE)**.

Memorización de las emisoras deseadas

Es posible almacenar un máximo de 10 emisoras de cada banda (20 de FM1 y FM2 y 10 de cada MW y LW) en el orden en que desee.

- 1 Pulse **(SOURCE)** varias veces para seleccionar el sintonizador.
- 2 Pulse **(MODE)** varias veces para seleccionar la banda (FM1, FM2, MW o LW).
- 3 Pulse cualquier lado de **(SEEK/AMS)** para sintonizar la emisora que desee almacenar en el botón numérico.
- 4 Mantenga pulsado el botón numérico que desee (**(1)** a **(10)**) durante dos segundos hasta que aparezca "MEM". En el visor aparecerá la indicación del botón numérico.

Nota

Si almacena otra emisora en el mismo botón numérico, la emisora previamente almacenada se borrará.

Recepción de emisoras memorizadas

- 1 Pulse **(SOURCE)** varias veces para seleccionar el sintonizador.
- 2 Pulse **(MODE)** varias veces para seleccionar la banda (FM1, FM2, MW o LW).
- 3 Pulse durante un instante el botón numérico (**(1)** a **(10)**) en el que esté almacenada la emisora que desee.

Si no puede sintonizar una emisora programada

Pulse momentáneamente cualquier lado de (SEEK/AMS) para buscar la emisora (sintonización automática).

La exploración se detiene al recibirse una emisora. Pulse varias veces cualquier lado del botón (SEEK/AMS) hasta recibir la emisora que desee.

Nota

Si la sintonización automática se detiene con demasiada frecuencia, pulse (SHIFT) y, a continuación, (3) (PLAY MODE) varias veces hasta que el visor muestre "LOCAL" (modo de búsqueda local). A continuación, pulse (4) (→) para seleccionar "ON".

Sólo se sintonizarán las emisoras de señal relativamente intensa.

Consejo

Si conoce la frecuencia de la emisora que desea escuchar, mantenga pulsado cualquier lado de (SEEK/AMS) durante dos segundos hasta que aparezca la frecuencia que desee (sintonización manual).

Si la recepción de FM en estéreo es de mala calidad — Modo monofónico

1 Pulse (SHIFT) y, a continuación, (3) (PLAY MODE) varias veces hasta que aparezca "MONO".

2 Pulse (4) (→) varias veces hasta que aparezca "MONO-ON".
El sonido mejorará, aunque será monofónico (la indicación "ST" desaparecerá).

3 Pulse (SHIFT).

Para volver al modo normal, seleccione "MONO-OFF" en el paso 2.

Cambio de la indicación del visor

Cada vez que pulse (DSPL), los elementos que muestra el visor se alternarán entre la frecuencia y la hora.

RDS

Descripción general de la función RDS

El sistema de datos de radio (RDS) es un servicio de radiodifusión que permite a las emisoras de FM transmitir información digital complementaria junto con las señales normales de programas de radio. Este sistema estéreo para automóvil ofrece, entre otros, los siguientes servicios: resintonización automática del mismo programa, recepción de anuncios de tráfico y localización de emisoras mediante el tipo de programa.

Nota

- La disponibilidad de todas las funciones RDS está determinada por el país o la región.
- La función RDS puede no activarse correctamente si la señal es débil o si la emisora sintonizada no transmite datos RDS.

Visualización del nombre de la emisora

El nombre de la emisora actualmente recibida se ilumina en el visor.

Seleccione una emisora de FM (página 7). Al sintonizar una emisora de FM que transmita datos RDS, el nombre de la misma se ilumina en el visor.

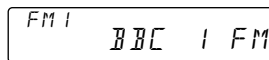

Nota

La indicación "*" significa que se recibe una emisora RDS.

Cambio de la indicación del visor

Cada vez que pulse (DSPL), los elementos del visor cambiarán de la siguiente forma:

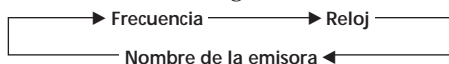

Nota

El mensaje "NO NAME" se ilumina si la emisora recibida no transmite datos RDS.

Resintonización automática del mismo programa

— Frecuencias alternativas (AF)

La función de frecuencias alternativas (AF) selecciona y resintoniza automáticamente la emisora de señal más intensa dentro de una red. Mediante el uso de esta función, es posible escuchar continuamente el mismo programa durante un largo viaje sin necesidad de volver a sintonizar la emisora manualmente.

Las frecuencias cambian automáticamente.

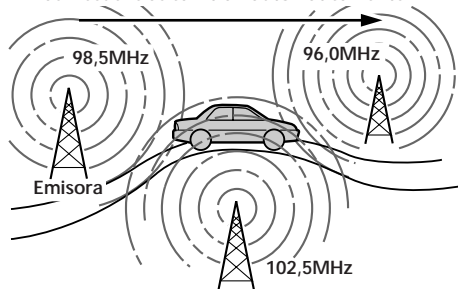

1 Seleccione una emisora de FM (página 7).

2 Pulse **(AF/TA)** varias veces hasta que aparezca "AF-ON".

La unidad comienza a buscar una emisora alternativa de señal más intensa dentro de la misma red.

Nota

Si no existe ninguna emisora alternativa en la zona y no es necesario buscarla, desactive la función AF pulsando **(AF/TA)** varias veces hasta que "AF.TA-OFF" se ilumine.

Cambio de la indicación del visor

Cada vez que pulse **(AF/TA)**, los elementos del visor cambiarán de la siguiente forma:

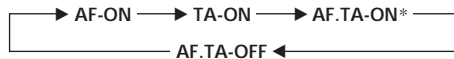

* Seleccione este elemento para activar las funciones AF y TA.

Notas

- La indicación "NO AF" y el nombre de la emisora parpadean alternativamente si la unidad no encuentra una emisora alternativa en la red.

- Si el nombre de la emisora comienza a parpadear después de seleccionar una emisora con la función AF activada, significa que no hay disponible ninguna frecuencia alternativa. Pulse **(SEEK/AMS)** mientras el nombre de la emisora parpadea (sin superar un espacio de ocho segundos). La unidad inicia la búsqueda de otra frecuencia con los mismos datos PI (Identificación de programa) (se muestra "PI SEEK" y no se recibe sonido). Si la unidad no consigue encontrar otra frecuencia, se muestra "NO PI" y la unidad vuelve a la frecuencia originalmente seleccionada.

Recepción de programas regionales

La función de activación regional ("REG-ON") de esta unidad permite permanecer en la sintonía de un programa regional sin cambiar a otra emisora. (Observe que es necesario activar la función AF.) El ajuste de fábrica de la unidad es "REG-ON". No obstante, si desea desactivar la función, realice lo siguiente:

1 Pulse **(SHIFT)** y, a continuación, **(3)** (PLAY MODE) varias veces hasta que aparezca "REG".

2 Pulse **(4)** (→) varias veces hasta que aparezca "REG-OFF".

3 Pulse **(SHIFT)**.
Observe que la selección de "REG-OFF" podría causar que la unidad cambie a otra emisora regional de la misma red.

Para volver a la activación regional, seleccione "REG-ON" en el anterior paso 2.

Nota

Esta función no se activa en el Reino Unido ni en determinadas zonas.

Función de enlace local (sólo Reino Unido)

Esta función permite seleccionar otras emisoras locales de la zona, aunque no estén almacenadas en los botones numéricos.

1 Pulse un botón numérico en el que haya almacenada una emisora local.

2 En un intervalo de cinco segundos, vuelva a pulsar el botón numérico de la emisora local.

3 Repita este procedimiento hasta recibir la emisora local que desee.

Recepción de anuncios de tráfico

Los datos de anuncios de tráfico (TA) y de programas de tráfico (TP) permiten sintonizar automáticamente una emisora de FM que esté emitiendo anuncios de tráfico, aunque esté escuchando otras fuentes de programa.

Pulse **(AF/TA)** varias veces hasta que "TA-ON" o "AF.TA-ON" se ilumine en el visor. La unidad comienza a buscar emisoras que emitan información sobre tráfico. "TP" se ilumina en el visor al encontrar una emisora que emita anuncios de tráfico. Al iniciarse el anuncio de tráfico, "TA" parpadea. Esta indicación deja de parpadear cuando el anuncio finaliza.

Consejos

- Si pulsa **(AF/TA)** mientras sintoniza anuncios de tráfico, la unidad puede reproducir un CD.
- Si el anuncio de tráfico comienza mientras escucha otra fuente de programa, la unidad cambia automáticamente al anuncio y vuelve a la fuente original al finalizar éste.

Notas

- "NO TP" parpadea durante cinco segundos si la emisora recibida no emite anuncios de tráfico. A continuación, la unidad comienza a buscar una emisora que emita dichos anuncios.
- Si la indicación "EON" aparece en el visor con "TP", la emisora actual utiliza anuncios de tráfico emitidos por otras emisoras de la misma red.

Para cancelar el anuncio de tráfico actual

Pulse **(AF/TA)** durante un instante. Para cancelar todos los anuncios de tráfico, desactive la función pulsando **(AF/TA)** hasta que "AF.TA-OFF" se ilumine.

Programación del volumen de los anuncios de tráfico

Es posible programar previamente el nivel de volumen de los anuncios de tráfico, de forma que éstos no pasen inadvertidos. Al comenzar un anuncio, el volumen se ajustará automáticamente al nivel programado.

- 1 Seleccione el nivel de volumen que desee.
- 2 Pulse **(AF/TA)** durante dos segundos. Se muestra "TA" y se almacena el ajuste.

Recepción de anuncios de urgencia

Si se emite un anuncio de urgencia mientras escucha la radio, el programa cambiará automáticamente al anuncio. Si escucha una fuente que no sea la radio, es posible recibir anuncios de urgencia si activa la función AF o TA. En este caso, la unidad cambiará automáticamente a dichos anuncios independientemente de lo que esté escuchando en ese momento.

Programación de emisoras RDS con los datos AF y TA

Al programar las emisoras RDS, la unidad almacena los datos de cada emisora, así como su frecuencia, de forma que no sea necesario activar la función AF o TA cada vez que sintonice la emisora programada. Es posible seleccionar un ajuste diferente (AF, TA o ambos) para cada emisora programada, o bien el mismo para todas.

Programación del mismo ajuste para todas las emisoras programadas

- 1 Seleccione una banda de FM (página 7).
- 2 Pulse **(AF/TA)** varias veces para seleccionar "AF-ON", "TA-ON" o "AF.TA-ON" (tanto para la función AF como para la TA).
Observe que si selecciona "AF.TA-OFF" se almacenarán tanto las emisoras RDS como las que no lo son.
- 3 Pulse **(SHIFT)** y, a continuación, **(3)** (PLAY MODE) varias veces hasta que aparezca "BTM".

4 Pulse **(4)** (→).

5 Pulse **(SHIFT)**.

Programación de ajustes diferentes para cada emisora programada

- 1 Seleccione una banda de FM y sintonice la emisora que desee (página 7).
- 2 Pulse **(AF/TA)** varias veces para seleccionar "AF-ON", "TA-ON" o "AF.TA-ON" (tanto para la función AF como para la TA).
- 3 Pulse el botón numérico deseado hasta que aparezca "MEM".
Repita el procedimiento a partir del paso 1 para programar otras emisoras.

Consejo

Si desea modificar el ajuste AF y/o TA predefinido después de sintonizar la emisora programada, active o desactive la función AF o TA.

Localización de emisoras mediante el tipo de programa

Es posible localizar la emisora que desee mediante la selección de uno de los tipos de programa que aparecen a continuación.

Nota

En los países o las regiones donde no se transmitan datos EON, es posible emplear esta función sólo para las emisoras que se hayan sintonizado una vez.

Tipos de programa	Indicación
Noticias	NEWS
Temas de actualidad	AFFAIRS
Información	INFO
Deportes	SPORT
Educación	EDUCATE
Drama	DRAMA
Cultura	CULTURE
Ciencia	SCIENCE
Variedades	VARIED
Música pop	POP M
Música rock	ROCK M
Música fácil de escuchar	M.O.R. M
Clásica ligera	LIGHT M
Clásica	CLASSICS
Otros tipos de música	OTHER M
Información meteorológica	WEATHER

Tipos de programa	Indicación
Economía	FINANCE
Programas infantiles	CHILDREN
Asuntos sociales	SOCIAL A
Religión	RELIGION
Conversación telefónica	PHONE IN
Viajes	TRAVEL
Ocio	LEISURE
Música jazz	JAZZ
Música country	COUNTRY
Música nacional	NATION M
Melodías de ayer	OLDIES
Música folk	FOLK M
Documentales	DOCUMENT
Sin especificar	NONE

Nota

No es posible utilizar esta función en los países en los que no se disponga de datos PTY (selección de tipo de programa).

- 1 Pulse **(PTY/LIST)** durante la recepción de FM hasta que "PTY" se ilumine en el visor.

PTY INFO

El nombre del tipo de programa actual aparece si la emisora transmite datos PTY. Aparece "----" si la emisora recibida no es RDS o si no se reciben los datos RDS.

- 2 Pulse **(PTY/LIST)** varias veces hasta que aparezca el tipo de programa que desee. Los tipos de programa aparecen en el orden mostrado en la anterior tabla. Observe que no es posible seleccionar "NONE" (sin especificar) para realizar la búsqueda.

PTY SPORT

- 3 Pulse cualquier lado de **(SEEK/AMS)**. La unidad comienza a buscar una emisora que transmita el tipo de programa seleccionado. Al encontrarla, el tipo de programa vuelve a aparecer durante cinco segundos. Si la unidad no encuentra el tipo de programa, "NO" y dicho tipo de programa aparecen alternativamente durante cinco segundos. A continuación, la unidad vuelve a la emisora anterior.

ES

RDS

Ajuste automático del reloj

Los datos de hora (CT) de las transmisiones RDS ajustan el reloj automáticamente.

- 1 Pulse **(SHIFT)** y, a continuación, **(2)** (SET UP) varias veces hasta que aparezca "CT".

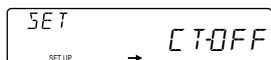

- 2 Pulse **(4)** (→) varias veces hasta que "CT-ON" se ilumine. El reloj se ajusta.

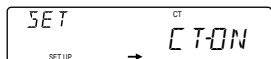

- 3 Pulse **(SHIFT)** para volver a la indicación normal.

Para cancelar la función CT

Seleccione "CT-OFF" en el anterior paso 2.

Notas

- La función CT puede no activarse aunque se reciba una emisora RDS.
- Es posible que la hora real y la ajustada mediante la función CT no coincidan.

Otras funciones

Ajuste de las características de sonido

Es posible ajustar los graves, los agudos, el balance y el equilibrio entre altavoces e, igualmente, almacenar para cada fuente un nivel de graves y agudos diferente.

- 1 Pulse **(SOUND)** varias veces para seleccionar el elemento que desee ajustar.

VOL (volumen) → BAS (graves) → TRE (agudos) → BAL (balance) → FAD (equilibrio entre los altavoces)

- 2 Pulse **(+)** o **(-)** para ajustar el elemento seleccionado. Realice el ajuste en un intervalo de tres segundos después de la selección. (Transcurridos tres segundos, la función del botón volverá a ser la de control de volumen.)

Cancelación del sonido

Pulse **(MUTE)**. La indicación "MUTE-ON" parpadea momentáneamente.

Para restaurar el nivel de volumen anterior, vuelva a pulsar **(MUTE)**.

Consejo

La unidad reducirá automáticamente el volumen cuando entre una llamada telefónica (función de silenciamiento para teléfono).

Cambio de los ajustes de sonido y visualización

Es posible seleccionar diversos modos:

- CLOCK (Reloj) (página 5).
- CT (Hora del reloj) (página 12).
- D. INFO (información dual), que permite mostrar simultáneamente el reloj y el modo de reproducción (ON) o la información de forma alternativa (OFF).
- AMBER/GREEN, que permite cambiar el color de iluminación entre ámbar o verde.
- AUTO-DIM (Atenuador), que permite cambiar el brillo del visor.
 - Seleccione "AUTO" para atenuar el brillo del visor sólo al encender las luces.
 - Seleccione "ON" para atenuar el brillo del visor.
- BEEP, que permite cancelar los pitidos.
- RM (Mando a distancia rotativo) para cambiar el sentido operativo de los controles del mando a distancia rotativo opcional.
 - Seleccione "NORM" para utilizar el mando rotativo según la posición ajustada en fábrica.
 - Seleccione "REV" si monta el mando rotativo a la derecha de la columna de dirección.
- A.SCRL (Desplazamiento automático) (página 14).

Nota

Si conecta un amplificador opcional de potencia y no utiliza el incorporado, el pitido se desactivará.

1 Pulse (SHIFT) .

2 Pulse (2) (SET UP) varias veces hasta que aparezca el modo de ajuste que desee.

Cada vez que pulse (2) (SET UP), los elementos cambian de la siguiente forma:

CLOCK → CT → D.INFO* → AMBER/GREEN → AUTO-DIM → BEEP → RM → A.SCRL*

* Si no ha sintonizado la emisora o no ha reproducido ningún CD/MD, no aparecerán estos puntos.

Nota

El elemento mostrado variará dependiendo de la fuente.

3 Pulse (4) (→) para seleccionar el ajuste que desee (por ejemplo, ON u OFF).

4 Pulse (SHIFT).

Una vez finalizado el ajuste de modo, aparecerá la indicación de modo de reproducción normal.

Refuerzo de los graves — D-bass

Es posible disfrutar de graves intensos y nítidos. La función D-bass refuerza la señal de frecuencias bajas con una curva más marcada que la del refuerzo de graves convencional. Es posible escuchar la línea de graves con mayor nitidez aunque el sonido vocal se encuentre al mismo nivel. Igualmente, es posible enfatizar y ajustar los graves fácilmente con el dial D-BASS. Este efecto es similar al obtenido cuando se utiliza un sistema opcional de altavoces potenciadores de graves.

Además, la función D-bass digital* crea graves incluso más intensos y nítidos que la función D-bass analógica.

* La característica D-bass digital se encuentra disponible durante la reproducción de discos compactos.

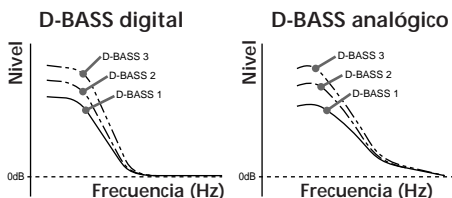

Ajuste de la curva de graves

Gire el dial D-BASS para ajustar el nivel de graves (1, 2 o 3).

"D-BASS" aparece en el visor.

Durante la reproducción de discos compactos, la indicación "DIGITAL D-BASS" aparece en el visor.

Para cancelar esta función, gire el dial hasta la posición OFF.

Nota

Es posible que los graves se distorsionen con el mismo nivel de volumen. Si se distorsionan, ajuste el dial D-BASS o utilice el botón de volumen.

Cambiador de CD/MD

Esta unidad permite controlar hasta 7 cambiadores de CD y de MD.

Reproducción de discos compactos (CD) o de minidiscos (MD)

- 1 Pulse **(SOURCE)** varias veces para seleccionar CD o MD.
- 2 Pulse **(MODE)** hasta que aparezca el cambiador que desee, por ejemplo CD2 o CD3.
Se inicia la reproducción de CD/MD.

Si un cambiador de CD o de MD se encuentra conectado, todos los temas se reproducen desde el principio.

Cambio de la indicación del visor

Cada vez que pulse **(DSPL)** durante la reproducción de CD/MD, la indicación cambiará de la siguiente forma:

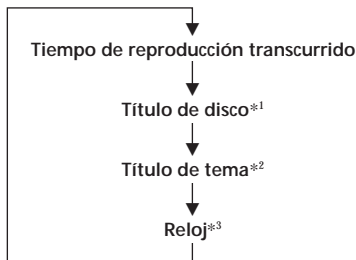

*1 Si el MD o CD no dispone de ningún título previamente registrado, el visor mostrará "NO NAME".

*2 Si el título de tema del MD no está registrado, en el visor aparecerá "NO NAME".

*3 Si la información dual se encuentra activada, el reloj no aparecerá en el visor.

Consejo

Si el título del MD es demasiado largo, es posible hacer que se desplace por el visor pulsando **(SHIFT)** y, a continuación, **(←)**.

Desplazamiento automático del título de un disco

— Desplazamiento Automático

Si el nombre del disco o del tema del MD tiene más de 8 caracteres y la función de desplazamiento automático está activada, la información del visor se desplaza automáticamente de la siguiente manera:

- El nombre del disco aparece al cambiar de disco (si se ha seleccionado el nombre de disco).
- El nombre del tema aparece al cambiar de tema (si se ha seleccionado el nombre de tema).
- El nombre del disco o del tema aparece según el ajuste al pulsar **(SOURCE)** para seleccionar un MD.

Si pulsa **(DSPL)** para cambiar el elemento del visor, el nombre del disco o del tema del MD se desplaza de forma automática, independientemente de que la función esté activada o desactivada.

- 1 Pulse **(SHIFT)** y, a continuación, **(2)** (SET UP) varias veces hasta que aparezca "A.SCRL".
- 2 Pulse **(4)** (→) para seleccionar "A.SCRL-ON".
- 3 Pulse **(SHIFT)**.

Para cancelar la función de desplazamiento automático, seleccione "A.SCRL-OFF" en el paso 2 anterior.

Visualización de la fecha de grabación del MD actualmente seleccionado

Pulse **(DSPL)** durante dos segundos mientras se reproduce el MD.

La fecha de grabación del tema aparecerá durante tres segundos aproximadamente.

Localización de un tema específico

— Sensor de música automático (AMS)

Durante la reproducción, pulse cualquier lado de **(SEEK/AMS)** tantas veces como temas desee omitir.



Para localizar temas posteriores

Para localizar temas anteriores

Localización de un punto específico de un tema — Búsqueda manual

Durante la reproducción, mantenga pulsado cualquier lado de (SEEK/AMS). Suelte el botón cuando localice la parte que desee.



Para buscar hacia delante

Para buscar hacia atrás

Localización de discos mediante el número de disco

— Selección directa de disco

Pulse el botón numérico correspondiente al número de disco que desee. El disco que se encuentra en el cambiador actualmente seleccionado comienza a reproducirse.

Exploración de temas

— Exploración de introducción

Al utilizar esta función, se reproducen los 10 primeros segundos de todos los temas del disco actualmente seleccionado.

1 Durante la reproducción, pulse (SHIFT) y, a continuación, (3) (PLAY MODE) varias veces hasta que aparezca "INTRO".

2 Pulse (4) (→) para seleccionar "INTRO-ON". La exploración de introducción se iniciará.

3 Pulse (SHIFT).

Para volver al modo de reproducción normal, seleccione "INTRO-OFF" en el paso 2 anterior.

Reproducción repetida de temas — Reproducción repetida

Es posible seleccionar:

- REP-1 para repetir un tema.
- REP-2 para repetir un disco.
- REP-3 para repetir todos los discos del cambiador actual.

1 Durante la reproducción, pulse (SHIFT).

2 Pulse (6) (REP) varias veces hasta que aparezca el ajuste que desee.

→ REP-1 → REP-2 → REP-3 → REP-OFF

Se inicia la reproducción repetida.

3 Pulse (SHIFT).

Para volver al modo de reproducción normal, seleccione "REP-OFF" en el paso 2 anterior.

Reproducción de temas en orden aleatorio

— Reproducción aleatoria

Es posible seleccionar:

- SHUF-1 para reproducir los temas del disco actual en orden aleatorio.
- SHUF-2 para reproducir los temas del cambiador actual en orden aleatorio.
- SHUF-3 para reproducir todos los temas en orden aleatorio.

1 Durante la reproducción, pulse (SHIFT).

2 Pulse (7) (SHUF) varias veces hasta que aparezca el ajuste que desee.

→ SHUF-1 → SHUF-2 → SHUF-3
SHUF-OFF ←

Se inicia la reproducción en orden aleatorio.

3 Pulse (SHIFT).

Para volver al modo de reproducción normal, seleccione "SHUF-OFF" en el paso 2 anterior.

Asignación de títulos a los discos compactos

— Memorando de discos (cambiador de CD con función de archivo personalizado)

Es posible asignar un título personalizado a cada disco, utilizando un máximo de ocho caracteres para cada uno de estos. La asignación de títulos permitirá localizar los discos por el nombre y seleccionar los temas específicos que se quieran reproducir (página 17).

- 1 Reproduzca el CD y pulse **(PTY/LIST)** durante dos segundos.

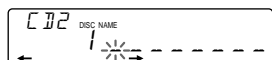

- 2 Introduzca los caracteres.

- 1 Pulse **(+)** para seleccionar los caracteres que desee.
(A → B → C → ... Z → 0 → 1 → 2 → ... 9 → + → - → * → / → \ → > → < → . → _)

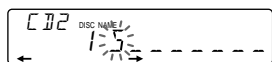

Si pulsa **(-)**, los caracteres aparecerán en orden inverso.

Si desea introducir un espacio en blanco entre caracteres, seleccione “_” (barra inferior).

- 2 Pulse **(4)** (→) después de localizar el carácter que desee.
El cursor parpadeante se desplaza al espacio siguiente.

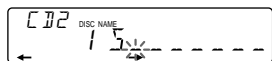

Si pulsa **(1)** (←), el cursor parpadeante se desplaza al lado izquierdo.

- 3 Repita los pasos 1 y 2 para introducir el título completo.

- 3 Para volver al modo normal de reproducción de CD, pulse **(PTY/LIST)** durante dos segundos.

Consejo

Para borrar o corregir un título, introduzca “_” (barra inferior) por cada carácter.

Visualización del memorando de discos

Pulse **(DSPL)** durante la reproducción de CD.



Cada vez que pulse **(DSPL)** durante la reproducción de CD, la indicación cambia de la siguiente forma:

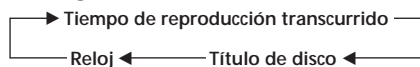

Borrado del memorando de discos

- 1 Seleccione el cambiador de CD (página 14).
- 2 Pulse **(PTY/LIST)** durante dos segundos.
- 3 Pulse **(DSPL)** durante dos segundos.
- 4 Pulse **(+)** o **(-)** para seleccionar el título que desee borrar.
- 5 Pulse **(5)** (ENTER) durante dos segundos.
El título se borrará.
Repita los pasos 4 y 5 para borrar otros títulos.
- 6 Pulse **(PTY/LIST)** durante dos segundos.
La unidad vuelve al modo normal de reproducción de CD.

Localización de discos mediante el nombre

— Función de listado (cambiador de CD con función de archivo personalizado o cambiador de MD)

Esta función puede utilizarse con discos a los que se ha asignado un título personalizado. Para obtener más información sobre los títulos de disco, consulte “Asignación de títulos a los discos compactos” (página 16).

- 1 Pulse **(PTY/LIST)** durante un instante. El nombre asignado al disco actualmente en reproducción aparecerá en el visor.

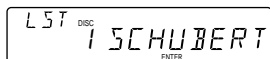

- 2 Pulse **(PTY/LIST)** varias veces hasta encontrar el disco deseado.
- 3 Pulse **(5) (ENTER)** para reproducir el disco.

Notas

- Una vez que el título del disco se ha mostrado durante cinco segundos, en el visor vuelve a aparecer la indicación del modo de reproducción normal. Para que desaparezcan las indicaciones del visor, pulse **(DSPL)**.
- No es posible mostrar los títulos de tema durante la reproducción de MD.
- Si no hay discos en el cargador, el visor mostrará “NO DISC”.
- Si no se ha asignado ningún nombre personalizado a un disco, el visor mostrará “*****”.
- Si la unidad no ha leído la información de discos, el visor mostrará “NOT READ”. Para introducir el disco, pulse en primer lugar el botón numérico y, a continuación, seleccione el disco que no se ha introducido.
- La información aparecerá sólo en letras mayúsculas. No es posible mostrar ciertas letras (durante la reproducción de MD).

Selección de temas específicos para su reproducción

— Función de banco (cambiador de CD con función de archivo personalizado)

Si asigna títulos a los discos, podrá programar la unidad para que omita temas y reproduzca sólo los temas deseados.

- 1 Reproduzca el disco, pulse **(SHIFT)** y, a continuación, **(3) (PLAY MODE)** durante dos segundos.

Modo de edición de banco



Nota

Si no ha asignado títulos a los discos, el modo de edición de banco no aparecerá, mostrando en su lugar el modo de edición de programa.

Para volver al modo de reproducción normal, pulse **(SHIFT)**.

- 2 Pulse cualquier lado de **(SEEK/AMS)** para seleccionar el número de tema que desea omitir y, a continuación, pulse **(5) (ENTER)**.



La indicación cambia de “PLAY” a “SKIP”. Si desea volver al modo “PLAY”, vuelva a pulsar **(5) (ENTER)**.

- 3 Repita el paso 2 para definir el modo “PLAY” o “SKIP” en todos los temas.
- 4 Pulse **(3) (PLAY MODE)** durante dos segundos. La unidad vuelve al modo normal de reproducción de CD.
- 5 Pulse **(SHIFT)**.

Notas

- Es posible definir los modos “SKIP” y “PLAY” para un máximo de 24 temas.
- No es posible definir el modo “SKIP” para todos los temas.

Reproducción sólo de temas especificados

Es posible seleccionar:

- BANK-ON para reproducir los temas con el ajuste "PLAY".
- BANK-INV (Inverso) para reproducir los temas con el ajuste "SKIP".

1 Durante la reproducción, pulse **(SHIFT)** y, a continuación, **(3)** (PLAY MODE) varias veces hasta que aparezca "BANK".

2 Pulse **(4)** (→) varias veces hasta que aparezca el ajuste que desee.

→ BANK-ON → BANK-INV → BANK-OFF

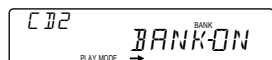

La reproducción se inicia a partir del tema siguiente.

3 Pulse **(SHIFT)**.

Para volver al modo normal de reproducción, seleccione "BANK-OFF" en el paso 2.

Información complementaria

Precauciones

- Si aparca el automóvil bajo la luz solar directa y se produce un considerable aumento de temperatura en su interior, deje que la unidad se enfríe antes de utilizarla.
- Si la unidad no recibe alimentación, compruebe las conexiones en primer lugar. Si todo está en orden, examine el fusible.
- Si los altavoces no emiten sonido con un sistema de 2 altavoces, ajuste el control de equilibrio entre los altavoces en la posición central.
- Si el automóvil dispone de antena motorizada, observe que ésta se extenderá automáticamente durante el funcionamiento de la unidad.

Si desea realizar alguna consulta o solucionar algún problema referentes a la unidad que no aparezcan en este manual, póngase en contacto con el proveedor Sony más próximo.

Notas sobre el manejo de discos compactos

Si el disco está sucio o es defectuoso, puede producirse pérdida de sonido durante la reproducción. Para disfrutar de buena calidad de sonido, maneje el disco como se explica a continuación.

Cójalolo por los bordes. Para mantenerlo limpio, no toque la superficie.



No adhiera papel ni cinta adhesiva en la superficie de la etiqueta.

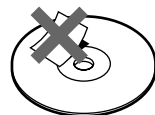

No exponga los discos a la luz solar directa ni a fuentes de calor, como conductos de aire caliente, ni los deje en un automóvil aparcado a la luz solar directa, ya que puede producirse un considerable aumento de temperatura en su interior.

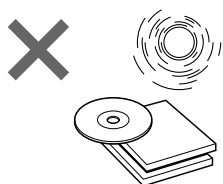

Antes de realizar la reproducción, limpie los discos con un paño opcional de limpieza desde el centro hacia los bordes.

No utilice disolventes, como bencina, diluyentes o productos de limpieza disponibles en las tiendas del ramo, ni aerosoles antiestáticos destinados a discos analógicos.



Notas sobre condensación de humedad

En los días lluviosos o en zonas muy húmedas, puede condensarse humedad en las lentes del interior del reproductor de discos compactos. Si esto ocurre, la unidad no funcionará correctamente. En este caso, extraiga el disco y espere una hora aproximadamente hasta que la humedad se evapore.

Reproducción de discos compactos de 8 cm

Utilice el adaptador sencillo de discos compactos opcional de Sony (CSA-8) para evitar que el reproductor de discos compactos se dañe.

Mantenimiento

Sustitución del fusible

Cuando sustituya el fusible, compruebe que utiliza uno con el amperaje especificado en el fusible. Si éste se funde, compruebe la conexión de alimentación y sustitúyalo. Si una vez sustituido vuelve a fundirse, es posible que exista un funcionamiento defectuoso interno. En este caso, póngase en contacto con el proveedor Sony más próximo.

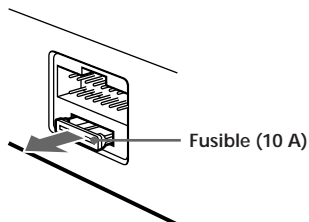

Advertencia

No utilice nunca un fusible de amperaje superior al del suministrado con la unidad, ya que ésta podría dañarse.

Limpieza de los conectores

La unidad puede no funcionar correctamente si los conectores de la misma y del panel frontal están sucios. Con el fin de evitarlo, abra el panel frontal pulsando **(RELEASE)**; a continuación, sepárelo y limpie los conectores con un bastoncillo humedecido en alcohol. No aplique demasiada presión, ya que los conectores podrían dañarse.

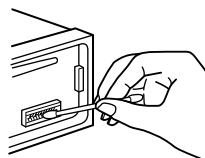

Unidad principal

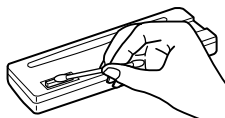

Parte posterior del panel frontal

Desmontaje de la unidad

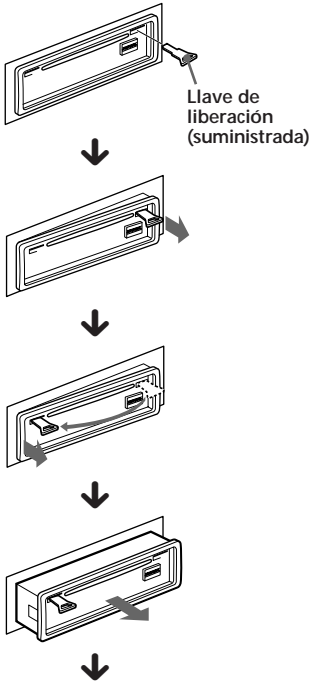

Presione el clip del interior de la cubierta frontal con un destornillador fino y haga palanca para liberar dicha cubierta frontal.

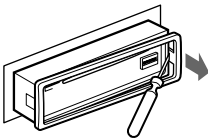

Adhesión de la etiqueta al mando a distancia rotativo

Esta unidad puede controlarse con el mando a distancia rotativo opcional (RM-X2S). Con el mando rotativo se suministra una serie de etiquetas. Adhiera la etiqueta que corresponda a las funciones de esta unidad y a la posición de montaje del mando a distancia rotativo. Después de montar el mando a distancia rotativo, adhiera la etiqueta como se muestra en la ilustración siguiente.

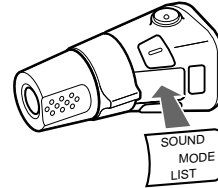
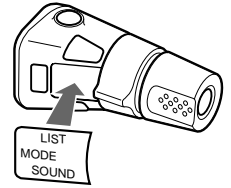

Localización de los controles

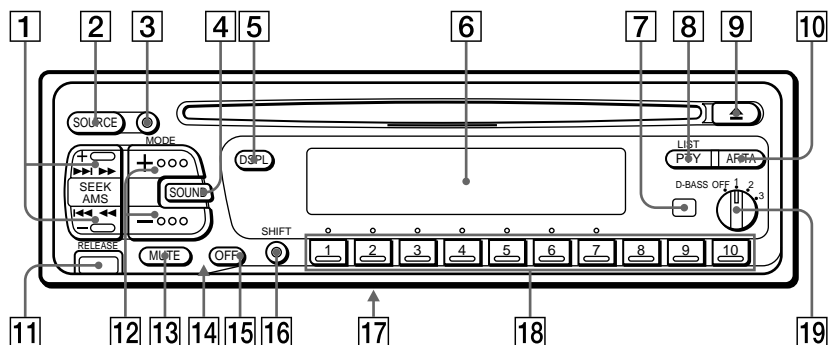

Consulte las páginas indicadas para obtener más información.

- 1** Botón SEEK/AMS (búsqueda/sensor de música automático/búsqueda manual) 6, 7, 8, 9, 11, 14, 15, 17
- 2** Botón SOURCE (selección de fuente) 5, 7, 14
- 3** Botón MODE (selección de banda/cambiador) 7, 14
- 4** Botón SOUND 12
- 5** Botón DSPL (cambio del modo de indicación) 5, 8, 14, 16, 17
- 6** Visor
- 7** Receptor para el mando a distancia inalámbrico opcional
- 8** Botón PTY/LIST
Memorando de discos 16
Función de listado 17
Programa RDS 11
- 9** Botón ▲ (expulsión) 5
- 10** Botón AF/TA 9, 10, 11
- 11** Botón RELEASE (liberación del panel frontal) 4, 19
- 12** Botones + - (control de volumen/graves/agudos/balance/equilibrio entre altavoces) 5, 12, 16
- 13** Botón MUTE 12
- 14** Botón de restauración (situado en la parte frontal de la unidad, oculto por el panel frontal) 4
- 15** Botón OFF 4, 5
- 16** Botón SHIFT
PLAY MODE 6, 7, 8, 9, 10, 15, 17, 18
REP 6, 15
SET UP 5, 12, 13, 14
SHUF 6, 15
- 17** Interruptor POWER SELECT (situado en la parte inferior de la unidad)
Consulte "Interruptor POWER SELECT" en el manual de instalación y conexiones.
- 18** Durante la recepción de radio:
Botones numéricos 7, 9, 11
Durante la reproducción de CD/MD:
Botones de selección directa de disco 15
- 19** Dial D-BASS 13

Localización de los controles

**Mando a distancia
inalámbrico opcional
(RM-X41)**

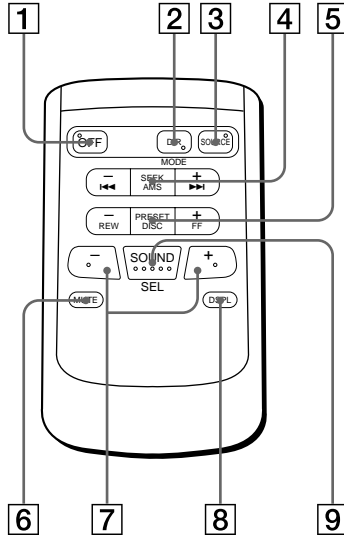

Botones con la misma función a los de esta unidad.

- 1 Botón OFF
- 2 Botón MODE/DIR
(MODE) controla la misma función en esta unidad.
- 3 Botón SOURCE
- 4 Botón SEEK/AMS
- 5 Botón PRESET/DISC
- 6 Botón MUTE
- 7 Botones (-) (+)
- 8 Botón DSPL
- 9 Botón SOUND

No es posible realizar la búsqueda manual ni la sintonización manual con el mando a distancia.

Si el interruptor POWER SELECT está ajustado en la posición **B**, no será posible emplear la unidad con el mando a distancia inalámbrico, a menos que pulse (SOURCE) en dicha unidad o que inserte un CD para que ésta se active en primer lugar.

Especificaciones

Sección del reproductor de discos compactos

Sistema	Audiodigital de discos compactos
Relación señal-ruido	90 dB
Respuesta de frecuencia	10 - 20.000 Hz
Fluctuación y trémolo	Inferior al límite medible

Sección del sintonizador

FM	
Gama de sintonización	87,5 - 108 MHz
Terminal de antena	Conector de antena externa
Frecuencia intermedia	10,7 MHz
Sensibilidad utilizable	8 dBf
Selectividad	75 dB a 400 kHz
Relación señal-ruido	62 dB (estéreo), 65 dB (mono)
Distorsión armónica a 1 kHz	0,9 % (estéreo), 0,5 % (mono)
Separación	35 dB a 1 kHz
Respuesta de frecuencia	30 - 15.000 Hz
Relación de captura	2 dB

MW/LW

Gama de sintonización	MW: 531 - 1.602 kHz LW: 153 - 281 kHz
Terminal de antena	Conector de antena externa
Frecuencia intermedia	10,71 MHz/450 kHz
Sensibilidad	MW: 30 μ V LW: 50 μ V

Sección del amplificador de potencia

Salidas	Salidas de altavoz (conectores de sellado seguro)
Impedancia de altavoz	4 - 8 ohmios
Salida máxima de potencia	40 W \times 4 (a 4 ohmios)

Generales

Salidas	Salidas de línea (2) Cable de control de relé de antena motorizada Cable de control de amplificador de potencia Cable de control de silenciamiento para teléfono Cable de control de iluminación
Controles de tono	Graves \pm 8 dB a 100 Hz Agudos \pm 8 dB a 10 kHz
Requisitos de alimentación	Batería de automóvil de 12 V CC (toma a tierra negativa)
Dimensiones	Aprox. 188 \times 58 \times 177 mm (an/al/prf)
Dimensiones de montaje	Aprox. 178 \times 50 \times 154 mm (an/al/prf)
Masa	Aprox. 1,3 kg
Accesorios suministrados	Componentes para instalación y conexiones (1 juego) Estuche para el panel frontal (1) Mando a distancia rotativo RM-X2S Mando a distancia inalámbrico RM-X41 Cable BUS (suministrado con un cable de pines RCA) RC-61 (1 m), RC-62 (2 m) Cable de pines RCA RC-63 (1 m), RC-64 (2 m), RC-65 (5 m) Paño de limpieza XP-CD1 Adaptador sencillo de discos compactos CSA-8
Accesorios opcionales	Cambiador de CD CDX-705 (10 discos), CDX-T65 (6 discos), CDX-T62 (6 discos) Cambiador de MD MDX-60, MDX-61 Selector de fuente XA-C30
Equipo opcional	

Diseño y especificaciones sujetos a cambios sin previo aviso.

ES

Información complementaria

Guía de solución de problemas

La siguiente lista de comprobaciones proporciona ayuda para solucionar la mayoría de los problemas que pueden producirse con la unidad.

Antes de consultar la lista que aparece a continuación, compruebe los procedimientos de conexión y funcionamiento.

Generales

Problema	Causa/Solución
Ausencia de sonido.	<ul style="list-style-type: none">• Ajuste el volumen con (+).• Ajuste el control de equilibrio entre los altavoces en la posición central para sistemas de 2 altavoces.
Se ha borrado el contenido de la memoria.	<ul style="list-style-type: none">• Ha desconectado el cable de alimentación o la batería.• Ha pulsado el botón de restauración. → Vuelva a realizar el almacenamiento en la memoria.
El visor no muestra indicaciones.	Retire el panel frontal y limpie los conectores. Para obtener más información, consulte el apartado "Limpieza de los conectores" (página 19).
Ausencia de pitidos.	<ul style="list-style-type: none">• Ha conectado un amplificador opcional de potencia y no utiliza el incorporado.• Ha silenciado los pitidos (página 13).

ES

Reproducción de CD/MD

Problema	Causa/Solución
No es posible insertar un disco.	<ul style="list-style-type: none">• Ya hay un CD insertado.• Ha insertado el CD a la fuerza al revés o incorrectamente (MD).
La reproducción no se inicia.	Disco defectuoso (MD) o con polvo (CD).
El disco se expulsa automáticamente.	La temperatura ambiental es superior a 50° C.
Los botones de funcionamiento no se activan.	Pulse el botón de restauración.
El sonido se omite debido a vibraciones.	<ul style="list-style-type: none">• Ha instalado la unidad en un ángulo superior a los 20°.• No ha instalado la unidad en una parte segura del automóvil.

Recepción de radio

Problema	Causa/Solución
No es posible realizar la sintonización de programación.	<ul style="list-style-type: none">• Memorice la frecuencia correcta.• La emisión es demasiado débil.
No es posible realizar la sintonización automática.	La emisión es demasiado débil. → Utilice la sintonización manual.
La indicación "ST" parpadea.	<ul style="list-style-type: none">• Realice la sintonización con precisión.• La emisión es demasiado débil. → Realice el ajuste en el modo monofónico MONO (página 8).

Funciones RDS

Problema	Causa/Solución
La búsqueda se inicia después de unos segundos de escucha.	La emisora no es TP o se trata de una señal débil. → Pulse (AF/TA) hasta que aparezca "AF.TA-OFF".
Ausencia de anuncios de tráfico.	<ul style="list-style-type: none"> • Active "TA". • La emisora no emite anuncios de tráfico a pesar de ser TP. → Sintonice otra emisora.
PTY muestra "NONE".	La emisora no especifica el tipo de programa.

Indicaciones de error (cuando se ha conectado el cambiador de CD/MD opcional)

Las siguientes indicaciones parpadearán durante cinco segundos aproximadamente y se oír una alarma.

Indicación	Causa	Solución
NO MAG	No ha insertado el cargador de discos en el cambiador de CD/MD.	Inserte el cargador con discos en el cambiador de CD/MD.
NO DISC	No ha insertado ningún disco en el cambiador.	Inserte los discos en el cambiador de CD/MD.
NG DISCS	El CD/MD no se reproduce debido a algún problema.	Inserte otro CD/MD.
ERROR *1	Un CD está sucio o insertado al revés*2.	Limpie el CD o insértelo correctamente.
	No es posible reproducir un MD debido a algún problema*2.	Inserte otro MD.
BLANK *1	No ha grabado ningún tema en el MD*2.	Reproduzca un MD con temas grabados.
RESET	No es posible emplear el cambiador de CD/MD debido a algún problema.	Pulse el botón de restauración de esta unidad.
NO READY	La tapa del cambiador de minidisos está abierta o los minidisos no se han insertado correctamente.	Cierre la tapa o inserte los minidisos correctamente.
HI TEMP	La temperatura ambiente es superior a 50° C.	Espere hasta que la temperatura descienda por debajo de 50° C.

*1 Si se produce un error durante la reproducción de un MD o de un CD, el número del MD o del CD no aparecerá en el visor.

*2 El visor mostrará el número del disco que causa el error.

Si el problema no se soluciona con las sugerencias anteriormente enumeradas, póngase en contacto con el proveedor Sony más próximo.

Indice alfabético

A

- Agudos 12
- Alarma de precaución 4
- Anuncios de tráfico (TA) 10
- Atenuador 13

B

- Balance 12
- Búsqueda local 8
- Búsqueda manual 6, 15

C

- Cancelación 12
- Color de iluminación 13

D

- D-BASS 13
- Desplazamiento automático 14

E

- Equilibrio entre los altavoces 12
- Exploración de introducción 6, 15

F

- Frecuencias alternativas (AF) 9, 10
- Función de datos de hora (CT) 12
- Función de enlace local 9
- Fusible 19

G, H

- Graves 12

I, J, K

- Información dual 13

L

- Listado 17
- Localización de
 - un disco 15, 17
 - un punto determinado 6, 14
 - un tema específico 5, 14

M, N, O

- Mando a distancia inalámbrico 22
- Mando a distancia rotativo 13, 20
- Memorando de discos 16
- Memorización de emisoras 7
- Memorización de la mejor sintonía (BTM) 7
- Modo monofónico 8

P, Q

- Panel frontal 4
- Pitidos 13
- PLAY MODE
 - BANK 17
 - INTRO 6, 15
 - LOCAL 8
 - MONO 8
- Programa 11
- Programa de tráfico (TP) 10

R

- Radio 7
- Reloj 5
- Reproducción aleatoria 6, 15
- Reproducción de banco 17
- Reproducción de CD 5, 14
- Reproducción de MD 14
- Reproducción repetida 6, 15
- Restauración 4

S, T, U

- Selección directa de disco 15
- Sensor de música automático (AMS) 6, 14
- SET UP
 - AMBER 13
 - A.SCRL 14
 - BEEP 13
 - CLOCK 5
 - CT 12
 - DIM 13
 - D.INFO 13
 - GREEN 13
 - RM 13
- Sintonización automática 8
- Sintonización manual 8
- Sistema de datos de radio (RDS) 8

V, W, X, Y, Z

- Visor 5, 8, 14, 16
- Volumen 12

Bem vindo!

Obrigado por ter adquirido o Leitor de discos compactos da Sony. Este aparelho está equipado com uma vasta gama de funções que pode activar através de um comando rotativo ou de um comando sem fios (opcionais).

Para além da reprodução de CDs e do funcionamento do rádio, pode aumentar a versatilidade do sistema ligando-lhe um permutador de CD/MD opcional.

Índice

Este aparelho

Como começar

Reinicializar o aparelho	4
Retirar o painel frontal	4
Acertar o relógio	5

Leitor de CDs

Ouvir um CD	5
Reproduzir um CD em vários modos	6

Rádio

Memorização automática de estações	
— Memória da melhor sintonia (BTM)	7
Memorização das estações pretendidas	7
Recepção das estações memorizadas	7

RDS

Panorâmica da função RDS	8
Visualização do nome da estação	8
Re-sintonização automática do mesmo programa	
— Frequências Alternativas (AF)	9
Ouvir informações sobre a situação do trânsito	10
Pré-programação dos dados AF e TA nas estações RDS	10
Localização de uma estação através do tipo de programa	11
Acerto automático do relógio	12

Outras funções

Regulação das características de som	12
Redução do som ao mínimo	12
Alteração das programações do visor e do som	13

Equipamento opcional

Permutador de CD/MD

Reprodução de um CD ou MD	14
Leitura óptica das faixas	
— Pesquisa sequencial	15
Reprodução repetitiva das faixas	
— Reprodução repetitiva	15
Reprodução das faixas por ordem aleatória	
— Reprodução aleatória	15
Identificação de CD	
— Lista de títulos	16
Localização de um disco pelo nome	
— Listagem	17
Seleção das faixas específicas para reprodução	
— Banco	17

Informação adicional

Precauções	18
Manutenção	19
Desmontagem do aparelho	20
Colar a etiqueta no comando rotativo	20
Localização das teclas	21
Especificações	23
Guia de resolução de problemas	24
Índice remissivo	26

Como começar

Reinicializar o aparelho

É preciso reprogramar o aparelho em duas situações: antes de utilizar o aparelho pela primeira vez ou depois de substituir a bateria do automóvel.

Para fazê-lo, carregue na tecla de reinicialização com um objecto pontagudo (por exemplo, uma esferográfica).

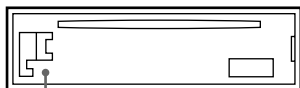

Tecla de reinicialização

Notas

- Quando carregar no botão de reinicialização desactiva o relógio e algumas das funções memorizadas.
- Quando ligar o cabo de alimentação ao aparelho ou reinicializar o aparelho, espere cerca de 10 segundos antes de introduzir o disco. Não coloque um disco durante esses 10 segundos; se o fizer, o aparelho não será reinicializado e terá de voltar a carregar no botão de reinicializado.

P

Retirar o painel frontal

Pode retirar o painel deste aparelho para evitar possíveis furtos.

- 1 Carregue em (OFF).
- 2 Carregue em (RELEASE) para retirar o painel frontal. Depois faça deslizar o painel um pouco para a esquerda e puxe-o para si.

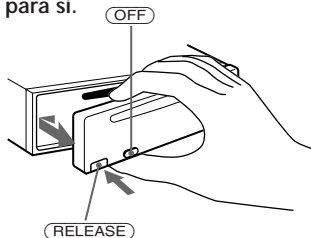

Notas

- Não deixe o painel cair no chão quando o retirar do aparelho.
- Se carregar em (RELEASE) para retirar o painel com o aparelho ligado, este desliga-se automaticamente para não provocar danos nos altifalantes.
- Se quiser levar o painel frontal consigo, coloque-o na caixa para transporte fornecida.

Colocar o painel frontal

Encaixe a parte (A) do painel frontal na parte (B) como mostra a figura. Depois, faça pressão até ouvir um estalido.

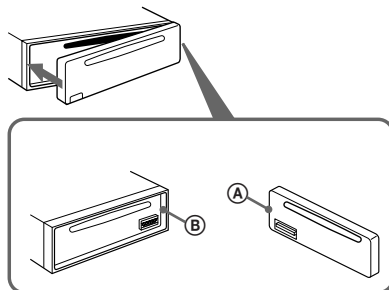

Notas

- Quando colocar o painel frontal no aparelho, certifique-se de que o mesmo se encontra na posição correcta.
- Não faça muita pressão sobre o painel frontal quando o colocar no aparelho. Para o encaixar, basta uma leve pressão.
- Não carregue nem faça demasiada pressão sobre o visor do painel frontal.
- Não exponha o painel frontal à incidência directa dos raios solares, a fontes de calor como condutas de ar quente nem à humidade. Nunca o deixe sobre o tablier de um automóvel estacionado ao sol, porque pode ocorrer um aumento considerável da temperatura no interior do automóvel.

Alarme de advertência

Se rodar a chave de ignição para a posição OFF, sem retirar o painel frontal, o alarme de advertência é activado e ouve-se um sinal sonoro durante alguns segundos (só quando o interruptor POWER SELECT estiver na posição (A)).

Se ligar um amplificador de potência opcional e não utilizar o amplificador integrado, o som do sinal sonoro será desactivado.

Acertar o relógio

O relógio tem uma indicação digital de 24 horas.

Por exemplo: acerte-o para as 10:08

- 1 Carregue em (SHIFT) e depois em (2) (SET UP).

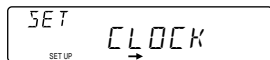

- 1 Carregue em (4) (→).



Os algarismos das horas começam a piscar.

- 2 Acerte a hora.

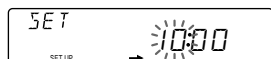
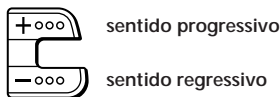

- 3 Carregue em (4) (→).

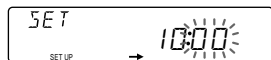

Os algarismos dos minutos começam a piscar.

- 4 Acerte os minutos.

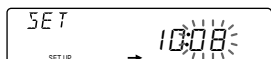
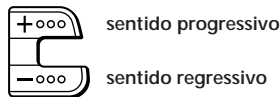

- 2 Carregue em (SHIFT).

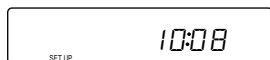

O relógio começa a funcionar.

- 3 Carregue em (SHIFT).

Quando o aparelho completar a programação do modo, volta a mostrar o modo de reprodução normal no visor.

Nota

Se o interruptor POWER SELECT que se encontra na parte inferior do aparelho estiver regulado para a posição B, desligue primeiro a corrente e depois acerte o relógio.

Leitor de CDs

Ouvir um CD

Introduza um CD.

A reprodução inicia-se automaticamente.

Etiqueta virada para cima

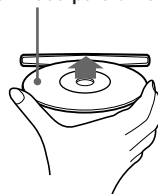

Se já tiver introduzido um CD, carregue várias vezes em (SOURCE) até que a indicação "CD" apareça no visor.

Tempo de reprodução decorrido

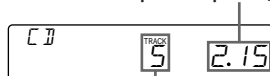

Número da faixa

Nota

Para reproduzir um CD de 8 cm, utilize o adaptador opcional para discos compactos da Sony (CSA-8).

Para	Carregue em
Parar a reprodução	▲ ou (OFF)
Ejectar o CD	▲

Alterar os elementos do visor

Sempre que carregar em (DSPL), os elementos mudam da seguinte forma:

Número da faixa ↔ Relógio

Localizar uma faixa específica

— Sensor de Música Automático (AMS)

Durante a reprodução, carregue levemente num dos lados da

(SEEK/AMS).



Para localizar as faixas seguintes

Para localizar as faixas anteriores

Localizar um ponto específico numa faixa

— Pesquisa Manual

Durante a reprodução, carregue sem soltar num dos lados de (SEEK/AMS). Solte a tecla quando encontrar o ponto pretendido.



Para localizar no sentido progressivo

Para localizar no sentido regressivo

Nota

Se a indicação “LLLLL” ou “RRRRR” aparecer no visor, isso significa que chegou ao princípio ou ao fim do disco e não pode avançar ou recuar mais.

Reproduzir um CD em vários modos

Pode reproduzir os CDs em vários modos:

- INTRO (Pesquisa Sequencial) permite reproduzir os primeiros 10 segundos de todas as faixas.
- REP (Reprodução Repetitiva) repete a faixa actual.
- SHUF (Reprodução Aleatória) reproduz todas as faixas por ordem aleatória.

Pesquisa da faixa pretendida

— Função de pesquisa sequencial

- 1 Carregue em (SHIFT) durante a reprodução.

Sempre que carregar em (SHIFT), só os elementos que é possível seleccionar aparecem iluminados no visor.

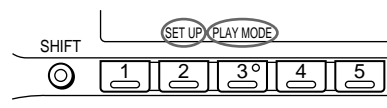

- 2 Carregue várias vezes em (3) (PLAY MODE) até que apareça a indicação “INTRO” no visor.

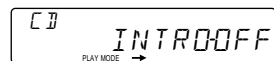

- 3 Carregue em (4) (→) para seleccionar “INTRO-ON”.

O aparelho activa a função Intro Scan.

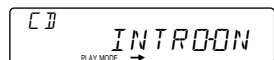

- 4 Carregue em (SHIFT).

Para voltar ao modo de reprodução normal, seleccione “INTRO-OFF” no passo 3.

Reprodução repetitiva de faixas

— Função de reprodução repetitiva

- 1 Carregue em (SHIFT) durante a reprodução.

- 2 Carregue várias vezes em (6) (REP) até que apareça a indicação “REP-1” no visor. O aparelho inicia a reprodução repetitiva.

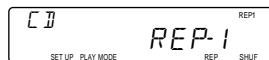

- 3 Carregue em (SHIFT).

Para voltar ao modo de reprodução normal, seleccione “REP-OFF” no passo 2.

Reprodução de faixas por ordem aleatória

— Função de reprodução aleatória

- 1 Carregue em (SHIFT) durante a reprodução.

- 2 Carregue várias vezes em (7) (SHUF) até que apareça a indicação “SHUF-1” no visor.

O aparelho inicia a reprodução aleatória.

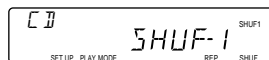

- 3 Carregue em (SHIFT).

Para voltar ao modo de reprodução normal, seleccione “SHUF-OFF” no passo 2.

Memorização automática de estações

— Memória da melhor sintonia (BTM)

O aparelho selecciona as estações com os sinais mais fortes e memoriza-as por ordem de frequências. Pode memorizar um máximo de 10 estações em cada banda (FM1, FM2, MW e LW).

Cuidado

Quando quiser sintonizar uma estação durante a condução, utilize a memória de melhor sintonia para evitar acidentes.

- 1 Carregue várias vezes em **(SOURCE)** para seleccionar o sintonizador.

Sempre que carregar em **(SOURCE)**, a fonte muda da seguinte maneira:

CD ↔ Tuner

- 2 Carregue várias vezes em **(MODE)** para seleccionar a banda.

Sempre que carregar em **(MODE)**, a banda muda da seguinte maneira:

→ FM1 → FM2 → MW → LW →

- 3 Carregue em **(SHIFT)**.

- 4 Carregue várias vezes em **(3)** (PLAY MODE) até que apareça a indicação "BTM" no visor.

- 5 Carregue em **(4)** (→) até aparecer a indicação "B.T.M" no visor.

O aparelho memoriza as estações por ordem de frequências nas teclas numéricas. É emitido um sinal sonoro e a regulação é memorizada.

- 6 Carregue em **(SHIFT)**.

Notas

- O aparelho não memoriza estações com sinais fracos. Se o aparelho estiver a receber poucas estações, algumas das teclas numéricas mantêm as suas regulações originais.
- Se aparecer um número no visor, o aparelho começa a memorizar estações a partir da estação indicada.
- Se não existir um CD dentro do aparelho, mesmo que carregue em **(SOURCE)**, aparece apenas a banda do sintonizador.

Memorização das estações pretendidas

Pode memorizar um máximo de 10 estações em cada banda (20 para FM1 e FM2, 10 para MW e LW) pela ordem pretendida.

- 1 Carregue várias vezes em **(SOURCE)** para seleccionar o sintonizador.

- 2 Carregue várias vezes em **(MODE)** para seleccionar a banda (FM1, FM2, MW ou LW).

- 3 Carregue num dos lados **(SEEK/AMS)** para sintonizar a estação que pretende memorizar na tecla numérica.

- 4 Carregue sem soltar na tecla numérica pretendida (de **(1)** a **(10)**) durante dois segundos até aparecer a indicação "MEM".

A indicação da tecla numérica aparece no visor.

Nota

Se tentar memorizar mais do que uma estação na mesma tecla numérica, o aparelho apaga a estação memorizada anteriormente.

Recepção das estações memorizadas

- 1 Carregue várias vezes em **(SOURCE)** para seleccionar o sintonizador.

- 2 Carregue várias vezes em **(MODE)** para seleccionar a banda (FM1, FM2, MW ou LW).

- 3 Carregue levemente na tecla numérica (**(1)** a **(10)**) em que memorizou a estação pretendida.

Se não conseguir sintonizar uma estação pré-programada

Carregue levemente num dos lados de (SEEK/AMS) para pesquisar a estação pretendida (sintonização automática). O varrimento pára quando o aparelho sintonizar uma estação. Carregue várias vezes num dos lados de (SEEK/AMS) até encontrar a estação pretendida.

Nota

Se a sintonização automática parar frequentemente, carregue em (SHIFT) e depois carregue várias vezes em (3) (PLAY MODE) até que a indicação "LOCAL" (modo de pesquisa local) apareça no visor. Em seguida, carregue em (4) (→) para seleccionar "ON".

O aparelho sintoniza apenas estações com sinais relativamente fortes.

Sugestão

Se subir a frequência da estação pretendida, carregue sem soltar num dos lados de (SEEK/AMS) durante dois segundos até conseguir sintonizá-la (sintonização manual).

Se a recepção FM estéreo for deficiente — Modo Mono

- 1 Carregue em (SHIFT) e depois carregue várias vezes em (3) (PLAY MODE) até que a indicação "MONO" apareça no visor.
- 2 Carregue várias vezes em (4) (→) até que a indicação "MONO-ON" apareça no visor.
A qualidade do som melhora, mas passa a ser um som mono (a indicação "ST" desaparece do visor).
- 3 Carregue em (SHIFT).

Para voltar ao modo de reprodução normal, seleccione "MONO-OFF" no passo 2.

Alterar os elementos no visor

Sempre que carregar em (DSPL), os elementos no visor alternam entre a frequência e a hora.

RDS

Panorâmica da função RDS

O Sistema de Dados de Rádio (RDS) é um serviço de difusão que permite às estações FM enviar informação digital adicional juntamente com a onda de rádio normal. O aparelho estéreo do seu automóvel permite-lhe utilizar uma série de serviços. Pode, por exemplo, voltar a sintonizar o mesmo programa automaticamente, ouvir informações sobre o trânsito e localizar estações pelo tipo de programa.

Notas

- A disponibilidade de todas as funções RDS depende do país ou da região.
- Se o sinal for fraco ou se a estação sintonizada não estiver a transmitir dados RDS, a função RDS pode não funcionar correctamente.

Visualização do nome da estação

O nome da estação que está a receber aparece no visor.

Selecione uma estação FM (página 7). Se sintonizar uma estação FM que transmite dados RDS, o nome da estação aparece no visor.

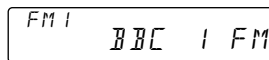

Nota

A indicação "*" significa que está a receber uma estação RDS.

Mudança dos elementos no visor

Sempre que carregar em (DSPL), o elemento muda da seguinte forma:

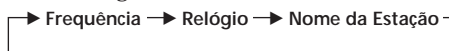

Nota

A indicação "NO NAME" aparece no visor, se a estação que está a receber não transmitir dados RDS.

Re-sintonização automática do mesmo programa

— Frequências Alternativas (AF)

A função Frequências Alternativas (AF) selecciona e volta a sintonizar automaticamente a estação com o sinal mais forte numa rede. Se utilizar esta função, pode ouvir continuamente o mesmo programa durante uma viagem para um local distante, sem ter que voltar a sintonizar a estação manualmente.

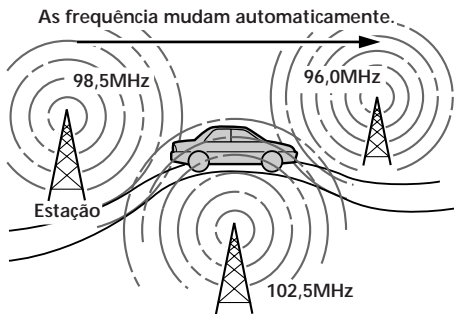

1 Seleccione uma estação FM (página 7).

2 Carregue várias vezes em (AF/TA) até que a indicação "AF-ON" apareça no visor.

O aparelho começa a procurar uma estação alternativa com um sinal mais forte na mesma rede.

Nota

Se não houver uma estação alternativa na área e não precisar de procurar uma estação alternativa, desactive a função AF carregando várias vezes em (AF/TA) até que a indicação "AF.TA-OFF" apareça no visor.

Alterar os elementos no visor

Sempre que carregar em (AF/TA), o elemento muda da seguinte forma:

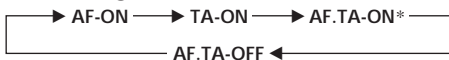

* Seleccione esta opção para activar as funções AF e TA.

Notas

• Se o aparelho não encontrar uma estação alternativa na rede, a indicação "NO AF" e o nome da estação piscam alternadamente no visor.

• Se o nome da estação começar a piscar depois de seleccionar uma estação com a função AF activada, isso significa que não existe uma frequência alternativa disponível. Carregue em (SEEK/AMS) enquanto o nome da estação estiver a piscar (durante 8 segundos). O aparelho começa a procurar outra frequência com os mesmos dados PI. O aparelho começa a procurar outra frequência com os mesmos dados PI (Identificação do Programa). Aparece a indicação "PI SEEK" e não se ouve som. Se o aparelho não conseguir encontrar outra frequência, aparece a indicação "NO PI" e o aparelho volta à frequência anteriormente seleccionada.

Ouvir um programa regional

A função "REG-ON" (regional on) deste aparelho permite continuar a receber um programa regional sem ter que mudar para outra estação regional (não se esqueça de activar a função AF). A pré-definição de fábrica deste aparelho é "REG-ON", mas se quiser desactivar esta função proceda da seguinte maneira.

1 Carregue em (SHIFT) e depois carregue várias vezes em (3) (PLAY MODE) até que a indicação "REG" apareça no visor.

2 Carregue várias vezes em (4) (→) até que a indicação "REG-OFF" apareça no visor.

3 Carregue em (SHIFT).

Se seleccionar "REG-OFF", o aparelho pode mudar para outra estação regional da mesma rede.

Para voltar para a estação regional anterior, seleccione "REG-ON" no passo 2 descrito acima.

Nota

Esta função não funciona no Reino Unido nem noutras áreas.

Função Ligação Local (só para o Reino Unido)

A função Ligação Local permite-lhe seleccionar outras estações locais na área, mesmo que não estejam memorizadas nas teclas numéricas.

1 Carregue numa tecla numérica onde esteja memorizada uma estação local.

2 Passados cinco segundos, volte a carregar na mesma tecla numérica.

3 Repita este procedimento até encontrar a estação local pretendida.

Ouvir informações sobre a situação do trânsito

Os dados Informações sobre o Trânsito (TA) e Programas de Trânsito (TP) permitem-lhe sintonizar automaticamente uma estação FM que esteja a transmitir informações sobre o trânsito, mesmo durante a reprodução de outras fontes.

Carregue várias vezes em **(AF/TA)** até aparecer a indicação “TA-ON” ou “AF.TA-ON” no visor.

O aparelho começa a procurar estações que transmitam informações de trânsito. A indicação “TP” aparece no visor se o aparelho encontrar uma estação que transmita informações de trânsito. Quando as informações de trânsito começarem a ser transmitidas, a indicação “TA” pisca no visor. A indicação “TA” pára de piscar quando terminar a transmissão das informações sobre o trânsito.

Sugestão

- Se carregar em **(AF/TA)** durante a sintonização das informações sobre o trânsito, pode reproduzir um CD.
- Se a transmissão das informações sobre o trânsito começar enquanto estiver a ouvir outra fonte, o aparelho muda automaticamente para a referida transmissão. Quando a transmissão terminar, o aparelho volta a reproduzir a fonte original.

Notas

- Se a estação que está a receber não transmitir informações sobre o trânsito, a indicação “NO TP” pisca durante cinco segundos. Depois, o aparelho começa a procurar uma estação que transmita informações sobre o trânsito.
- Se as indicações “EON” e “TP” aparecerem no visor, a estação actual utiliza as informações de trânsito transmitidas por outras estações da mesma rede.

Para cancelar as informações de trânsito recebidas

Carregue em **(AF/TA)** levemente.

Para cancelar todas as informações sobre o trânsito, desactive a função carregando em **(AF/TA)** até que a indicação “AF.TA-OFF” apareça no visor.

Pré-regulação do volume das informações sobre o trânsito

Se não quiser perder as informações sobre o trânsito, pode pré-regular o respectivo nível do volume. Quando começa a transmissão das informações sobre o trânsito, o aparelho regula automaticamente o volume para o nível pré-programado.

1 Seleccione o nível de volume pretendido.

2 Carregue em **(AF/TA)** durante dois segundos.

A indicação “TA” aparece e a definição fica memorizada.

Recepção de informações de emergência

Se transmitirem informações de emergência enquanto estiver a ouvir o rádio, o aparelho muda automaticamente para a estação onde estão a ser transmitidas essas informações. Se estiver a ouvir qualquer outra fonte, pode ouvir as informações de emergência se activar as funções AF ou TA. O aparelho muda automaticamente para a estação que está a transmitir as referidas informações, independentemente da fonte que esteja a ouvir.

Pré-programação dos dados AF e TA nas estações RDS

Quando efectua a pré-programação das estações RDS, o aparelho memoriza os dados e a frequência de cada estação para que não tenha de activar a função AF ou TA sempre que sintonizar a estação pré-programada. Pode seleccionar uma programação diferente (AF, TA ou ambas) para cada estação pré-programada ou a mesma programação para todas as estações pré-programadas.

Pré-selecção da mesma programação para todas as estações pré-programadas

1 Seleccione uma banda de FM (página 7).

2 Carregue várias vezes em **(AF/TA)** para seleccionar “AF-ON”, “TA-ON” ou “AF.TA-ON” (para as funções AF e TA).

Se seleccionar “AF.TA-OFF” memoriza as estações que transmitem dados RDS e as estações que não transmitem dados RDS.

3 Carregue em **(SHIFT)** e depois carregue várias vezes em **(3)** (PLAY MODE) até que a indicação “BTM” apareça no visor.

4 Carregue em **(4)** (→).

5 Carregue em **(SHIFT)**.

Pré-selecção de programações diferentes para cada estação pré-programada

- 1 Selecciona uma banda FM e sintoniza a estação pretendida (página 7).
- 2 Carregue várias vezes em **(AF/TA)** para seleccionar "AF-ON", "TA-ON" ou "AF.TA-ON" (para as funções AF e TA).
- 3 Carregue na tecla numérica pretendida até que a indicação "MEM" apareça no visor.
Para pré-programar outras estações, repita este procedimento a partir do passo 1.

Sugestão

Se quiser alterar a programação AF e/ou TA pré-seleccionada depois de sintonizar a estação pré-programada, active/desactive a função AF ou TA.

Localização de uma estação através do tipo de programa

Pode localizar a estação pretendida seleccionando um dos tipos de programa apresentados abaixo.

Nota

Nos países ou regiões que não transmitem dados EON, pode utilizar esta função apenas para as estações já sintonizadas uma vez.

Tipos de programas	Visor
Noticiários	NEWS
Actualidades	AFFAIRS
Informações	INFO
Desporto	SPORT
Educação	EDUCATE
Teatro	DRAMA
Cultura	CULTURE
Ciência	SCIENCE
Variados	VARIED
Pop	POP M
Rock	ROCK M
Música popular	M.O.R. M
Música clássica ligeira	LIGHT M
Música clássica erudita	CLASSICS
Outros tipos de música	OTHER M
Meteorologia	WEATHER

Finanças	FINANCE
Programas para crianças	CHILDREN
Assuntos sociais	SOCIAL A
Religião	RELIGION
Programas com chamadas dos ouvintes	PHONE IN
Viagens	TRAVEL
Lazer	LEISURE
Jazz	JAZZ
Música "country"	COUNTRY
Música nacional	NATION M
Música nostálgica	OLDIES
Música "folk"	FOLK M
Documentários	DOCUMENT
Não especificado	NONE

Nota

Não pode utilizar esta função nos países que não transmitam dados PTY (selecção do tipo de programa).

- 1 Carregue em **(PTY/LIST)** durante a recepção de FM até que a indicação "PTY" apareça no visor.

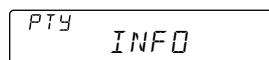

Se a estação estiver a transmitir dados PTY, o nome do tipo de programa actual aparece no visor. Se a estação sintonizada não for uma estação RDS ou se os dados RDS não forem recebidos, a indicação "-----" aparece no visor.

- 2 Carregue várias vezes em **(PTY/LIST)** até aparecer o tipo de programa pretendido. Os tipos de programa aparecem pela ordem indicada na tabela acima. Não se esqueça que não pode seleccionar "NONE" (não especificado) para pesquisa.

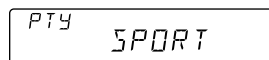

- 3 Carregue num dos lados da **(SEEK/AMS)**. O aparelho começa a procurar uma estação que esteja a transmitir o tipo de programa seleccionado. Quando o aparelho encontrar o programa, o tipo de programa volta a ser mostrado no visor durante cinco segundos. Se o aparelho não conseguir encontrar o tipo de programa pretendido, a indicação "NO" e o tipo de programa aparecem alternadamente no visor durante cinco segundos. Depois, o aparelho volta a sintonizar a estação anterior.

Acerto automático do relógio

Os dados CT (Hora do Relógio) da transmissão RDS acertam o relógio automaticamente.

- 1 Carregue em **(SHIFT)** e depois carregue várias vezes em **(2)** (SET UP) até que a indicação "CT" apareça no visor.

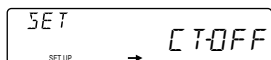

- 2 Carregue várias vezes em **(4)** (→) até aparecer a indicação "CT-ON" no visor. O aparelho acerta o relógio.



- 3 Carregue em **(SHIFT)** para voltar ao visor normal.

Para cancelar a função CT

Selecione "CT-OFF" no passo 2 acima.

Notas

- A função CT pode não funcionar mesmo que esteja a receber uma estação RDS.
- Podem existir diferenças entre a hora programada pela função CT e a hora real.

Outras funções

Regulação das características de som

Pode regular os graves, os agudos, o balanço e o fader. Cada fonte de som pode memorizar o nível de graves e de agudos respectivo.

- 1 Selecione o elemento que pretende regular carregando várias vezes em **(SOUND)**.

VOL (volume) → BAS (graves) → TRE (agudos) → BAL (balanço) → FAD (fader)

- 2 Regule o elemento seleccionado, carregando em **(+)** ou em **(-)**. Faça a regulação nos três segundos posteriores à selecção (se demorar mais de três segundos a fazer a regulação, a tecla volta a funcionar como tecla de controlo do volume).

Redução do som ao mínimo

Carregue em **(MUTE)**.

A indicação "MUTE-ON" pisca momentaneamente no visor.

Para restabelecer o nível de volume anterior, volte a carregar em **(MUTE)**.

Sugestão

O aparelho reduz automaticamente o volume durante uma chamada telefónica (Função Telephone-Mute).

Alteração das programações do visor e do som

Pode programar:

- CLOCK (Relógio) (página 5).
- CT (Hora do Relógio) (página 12).
- D.INFO (informação dupla) para visualizar, simultaneamente, o relógio e o modo de reprodução (ON) ou para visualizar cada uma das informações, alternadamente (OFF).
- AMBER/GREEN para alterar a cor do visor para verde ou âmbar.
- AUTO-DIM (Esbatimento) para alterar o brilho do visor.
 - Seleccione "AUTO" para atenuar el brillo del visor sólo al encender las luces.
 - Seleccione "ON" para atenuar el brillo del visor.
- BEEP para activar/desactivar os sinais sonoros.
- RM (Comando rotativo) para mudar a direcção de funcionamento dos controlos no comando rotativo opcional.
 - seleccione "NORM" para utilizar o telecomando rotativo com a posição pré-definida de fábrica.
 - seleccione "REV" quando instalar o telecomando rotativo no lado direito do volante.
- A.SCRL (Auto Scroll) (página 14).

Nota

Se ligar um amplificador de potência opcional e não utilizar o amplificador integrado, o som do sinal sonoro será desactivado.

1 Carregue em (SHIFT).

2 Carregue várias vezes em (2) (SET UP) até aparecer o modo de programação pretendido.

Sempre que carregar em (2) (SET UP), os elementos no visor mudam da seguinte maneira:

CLOCK → CT → D.INFO* → AMBER/GREEN → AUTO-DIM → BEEP → RM → A.SCRL*

* Se não tiver sintonizado a estação nem estiver a ouvir nenhum CD/MD, estes elementos não aparecem no visor.

Nota

O elemento visualizado vai mudando de acordo com a fonte.

3 Carregue em (4) (→) para seleccionar a programação pretendida (por exemplo: ON ou OFF).

4 Carregue em (SHIFT).

Quando o aparelho completar a programação do modo, volta a mostrar o modo de reprodução normal no visor.

Intensificar o som dos graves

— D-bass

Pode obter graves com um som nítido e potente. A função D-bass intensifica o sinal das baixas frequências criando uma curva mais precisa do que a da curva convencional de intensificação dos graves.

Pode ouvir a linha dos graves com maior nitidez mesmo se o som das vozes tiver o mesmo volume. Pode realçar e regular o som dos graves com facilidade utilizando o botão rotativo D-BASS. Este efeito é semelhante ao obtido quando está a utilizar um sistema opcional de "sub-woofer".

Para além disso, a função D-Bass digital* cria um som de graves mais potente e ainda mais nítido do que o obtido com a função D-Bass analógico.

* Pode utilizar a função Digital D-bass durante a a reprodução de um CD.

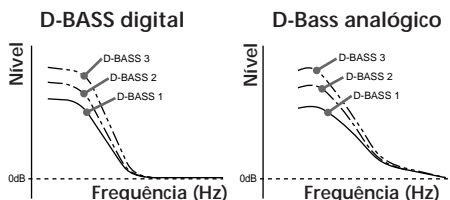

Regular a curva dos graves

Rode o anel D-BASS para regular o nível dos graves (1, 2 ou 3).

A indicação D-BASS aparece no visor.

Durante a reprodução do CD, a indicação "DIGITAL D-BASS" aparece no visor.

Para cancelar, rode o anel para a posição OFF.

Nota

Com determinados níveis de volume de som os graves podem ficar distorcidos. Se isso acontecer, regule o botão rotativo D-BASS ou o botão de volume.

Equipamento opcional

Permutador de CD/MD

Com este aparelho, pode controlar um máximo de 7 permutadores de CD e MD.

Reprodução de um CD ou MD

- 1 Carregue várias vezes em **(SOURCE)** para seleccionar CD ou MD.
- 2 Carregue em **(MODE)** até aparecer o permutador pretendido (por exemplo, CD2 ou CD3).
O aparelho inicia a reprodução do CD/MD.

Se ligar um permutador de CD ou MD ao aparelho, este reproduz todas as faixas desde o início.

Alterar os elementos no visor

Sempre que carregar em **(DSPL)** durante a reprodução CD/MD, o elemento muda da seguinte forma:

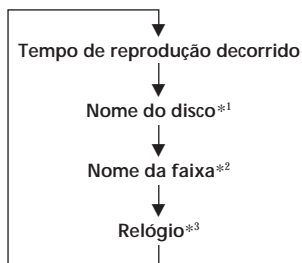

*1 Se o CD ou MD não tiver um título pré-gravado, a indicação "NO NAME" aparece no visor.

*2 Caso o nome da faixa do MD não esteja pregravado, "NO NAME" aparecerá no mostrador.

*3 Se a função informação dupla estiver activada, o relógio não aparece no visor.

Sugestão

Se o nome do MD for muito extenso, pode percorrê-lo ao longo do visor carregando primeiro em **(SHIFT)** e depois em **(1) (←)**.

Percorrer automaticamente um nome de disco — Auto Scroll

Se o nome de disco ou faixa de um MD tiver mais do que 8 caracteres e a função Auto Scroll estiver activada, os elementos passam no visor da seguinte maneira:

- O nome do disco aparece quando mudar de disco (se o nome de disco estiver seleccionado).
- O nome da faixa aparece quando mudar de faixa (se o nome da faixa estiver seleccionado).
- O disco ou nome da faixa aparece consoante a selecção, quando carregar em **(SOURCE)** para seleccionar um MD.

Se carregar **(DSPL)** para mudar o elemento que aparece no visor, o nome do disco ou da faixa do MD desfila automaticamente quer a função Auto Scroll esteja activada ou não.

- 1 Carregue em **(SHIFT)** e depois carregue várias vezes em **(2) (SET UP)** até que a indicação "A.SCRL" apareça no visor.
- 2 Carregue em **(4) (→)** para seleccionar "A.SCRL-ON".
- 3 Carregue em **(SHIFT)**.

Para cancelar a função Auto Scroll, seleccione "A.SCRL-OFF" no passo 2.

Visualização da data de gravação do MD seleccionado

Quando o aparelho estiver a reproduzir o MD, carregue em **(DSPL)** durante dois segundos.

A data de gravação da faixa aparece durante cerca de três segundos.

Localização de uma faixa específica — Sensor de Música Automático (AMS)

Durante a reprodução, carregue num dos lados de **(SEEK/AMS)** o número de vezes correspondente ao número de faixas que pretende saltar.



Para localizar as faixas seguintes

Para localizar as faixas anteriores

Localização de um ponto específico numa faixa — Pesquisa Manual

Durante a reprodução, carregue sem soltar num dos lados de (SEEK/AMS). Liberte a tecla quando localizar o ponto pretendido.



Pesquisar no sentido progressivo

Pesquisar no sentido regressivo

Localização de um disco através do respectivo número

— Selecção Directa dos Discos

Carregue na tecla numérica que corresponde ao número do disco pretendido.

O aparelho começa a reproduzir o disco que seleccionou no permutador.

Leitura óptica das faixas

— Pesquisa sequencial

Se utilizar esta função, o aparelho reproduz os primeiros 10 segundos de todas as faixas do disco seleccionado por ordem.

1 Durante a reprodução, carregue em (SHIFT) e depois várias vezes em (3) (PLAY MODE) até aparecer a indicação "INTRO" no visor.

2 Carregue em (4) (→) para seleccionar "INTRO-ON".
O aparelho activa a função Intro Scan.

3 Carregue em (SHIFT).

Para voltar ao modo de reprodução normal, seleccione "INTRO-OFF" no passo 2.

Reprodução repetitiva das faixas — Reprodução repetitiva

Pode seleccionar:

- REP-1 para repetir uma faixa.
- REP-2 para repetir um disco.
- REP-3 para repetir todos os discos do permutador actual.

1 Durante a reprodução, carregue em (SHIFT).

2 Carregue várias vezes em (6) (REP) até aparecer a programação pretendida.

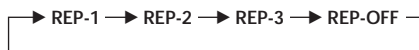

O aparelho inicia a reprodução repetitiva.

3 Carregue em (SHIFT).

Para voltar ao modo de reprodução normal, seleccione "REP-OFF" no passo 2.

Reprodução aleatória das faixas — Reprodução aleatória

Pode seleccionar:

- SHUF-1 para reproduzir aleatoriamente as faixas do disco actual.
- SHUF-2 para reproduzir aleatoriamente as faixas do permutador actual.
- SHUF-3 para reproduzir todas as faixas aleatoriamente.

1 Durante a reprodução, carregue em (SHIFT).

2 Carregue várias vezes em (7) (SHUF) até aparecer a programação pretendida.



O aparelho inicia a reprodução aleatória.

3 Carregue em (SHIFT).

Para voltar ao modo de reprodução normal, seleccione "SHUF-OFF" no passo 2.

Identificação de CD

— Lista de títulos (Permutador de CD com função de ficheiro personalizado)

Pode identificar os discos com um nome personalizado. Pode introduzir até 8 caracteres para cada disco. Se identificar um CD, pode localizar um disco pelo nome (página 17) e seleccionar as faixas específicas para reprodução (página 17).

- 1 Reproduza o CD e carregue em (PTY/LIST) durante dois segundos.

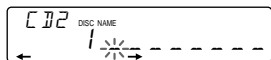

- 2 Introduza os caracteres.

- 1 Carregue em (+) para seleccionar os caracteres pretendidos.
(A → B → C → ... Z → 0 → 1 → 2 → ... 9 → + → - → * → / → \ → > → < → . → _)

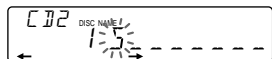

Se carregar em (-), os caracteres aparecem na ordem inversa. Se quiser introduzir um espaço em branco entre os caracteres, seleccione “_” (traço inferior).

- 2 Carregue em (4) (→) depois de localizar o carácter pretendido. O cursor luminoso move-se para o espaço seguinte.

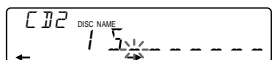

Se carregar em (1) (←), o cursor luminoso move-se para a esquerda.

- 3 Repita os passos 1 e 2 para introduzir o nome completo.

- 3 Para voltar ao modo de reprodução normal de CD, carregue em (PTY/LIST) durante dois segundos.

Sugestão

Para apagar/corrigir um nome, digite “_” (traço inferior) para cada carácter.

Visualização da lista de títulos

Carregue em (DSPL) durante a reprodução do CD.

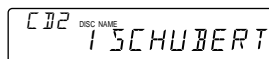

Sempre que carregar em (DSPL) durante a reprodução de CD, o elemento muda da seguinte forma:

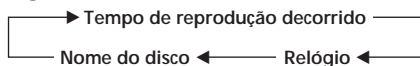

Apagar a lista de títulos

- 1 Seleccione o permutador de CD (página 14).
- 2 Carregue em (PTY/LIST) durante dois segundos.
- 3 Carregue em (DSPL) durante dois segundos.
- 4 Carregue em (+) ou (-) para seleccionar o nome que pretende apagar.
- 5 Carregue em (5) (ENTER) durante dois segundos. O nome é apagado. Repita os passos 4 e 5, se quiser apagar outros nomes.
- 6 Carregue em (PTY/LIST) durante dois segundos. O aparelho volta ao modo de reprodução normal de CD.

Localização de um disco pelo nome

— Listagem (permutador de CD com função de ficheiro personalizado ou permutador de MD)

Só pode utilizar esta função, se atribuir um nome personalizado aos discos. Para mais informações sobre os nomes dos discos, consulte “Identificação de CD” (página 16).

- 1 Carregue levemente em (PTY/LIST). O nome que atribuiu ao disco que está a ser reproduzido aparece no visor.

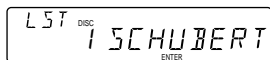

- 2 Carregue várias vezes em (PTY/LIST) até que o disco pretendido seja localizado.

- 3 Carregue em (5) (ENTER) para reproduzir o disco.

Notas

- Depois do nome do disco aparecer durante cinco segundos, o visor volta a mostrar o modo de reprodução normal. Para desactivar o visor, carregue em (DSPL).
- O nome da faixa não é exibido durante a reprodução de MD.
- Se não houver nenhum disco no carregador, a indicação “NO DISC” aparece no visor.
- Se não atribuir um ficheiro personalizado ao disco, a indicação “*****” aparece no visor.
- Se o aparelho não ler as informações referentes ao disco, a indicação “NOT READ” aparece no visor. Para carregar o disco, carregue primeiro na tecla numérica e depois seleccione o disco pretendido.
- A informação aparece apenas em letras maiúsculas. Existem algumas letras que não podem ser visualizadas (durante a reprodução de um MD).

Seleção das faixas específicas para reprodução

— Banco (permutador de CD com função de ficheiro personalizado)

Se identificar o disco, pode programar o aparelho para ignorar as faixas desnecessárias e apenas reproduzir as faixas pretendidas.

- 1 Inicie a reprodução, carregue em (SHIFT) e depois (3) (PLAY MODE) durante dois segundos.

Modo de edição do banco



Nota

Se não identificar o disco, o modo de edição do banco não aparece e o modo de edição de programas aparece no visor. Para voltar ao modo de reprodução normal, carregue em (SHIFT).

- 2 Carregue num dos lados da (SEEK/AMS) para seleccionar o número da faixa que pretende saltar e depois carregue em (5) (ENTER).

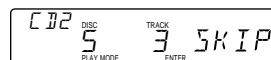

A indicação no visor muda de “PLAY” para “SKIP”. Se quiser voltar à indicação “PLAY”, carregue novamente em (5) (ENTER).

- 3 Se quiser programar o modo “PLAY” ou “SKIP” em todas as faixas, repita o passo 2.

- 4 Carregue em (3) (PLAY MODE) durante dois segundos.

O aparelho volta ao modo de reprodução normal de CD.

- 5 Carregue em (SHIFT).

Notas

- Pode programar o modo “PLAY” e “SKIP” para 24 faixas.
- Não pode programar o modo “SKIP” para todas as faixas.

Reproduzir apenas as faixas específicas

Pode seleccionar:

- BANK-ON para reproduzir as faixas com a programação "PLAY".
- BANK-INV (Inverso) para reproduzir as faixas com a programação "SKIP".

1 Durante a reprodução, carregue em (SHIFT) e depois carregue várias vezes em (3) (PLAY MODE) até que a indicação "BANK" apareça no visor.

2 Carregue várias vezes em (4) (→) para seleccionar o modo pretendido.

→ BANK-ON → BANK-INV → BANK-OFF

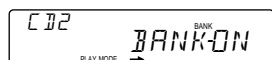

A reprodução inicia-se a partir da faixa imediatamente a seguir à faixa que está a ser reproduzida.

3 Carregue em (SHIFT).

Para voltar ao modo de reprodução normal, seleccione "BANK-OFF" no passo 2.

Informação adicional

Precauções

- Se o seu automóvel estiver estacionado ao sol, fazendo com que a temperatura no seu interior aumente consideravelmente, deixe o aparelho arrefecer antes de utilizá-lo.
- Se o aparelho não estiver a receber corrente, verifique primeiro as ligações. Se estiver tudo em ordem, verifique o fusível.
- Se o sistema de 2 altifalantes não reproduzir som, regule o controlo fader para a posição central.
- Se o automóvel estiver equipado com uma antena eléctrica, não se esqueça de que esta estica automaticamente enquanto o aparelho está a funcionar.

Se tiver alguma dúvida ou problema relacionado com o aparelho que não esteja abrangido neste manual, contacte o agente Sony mais próximo.

Notas sobre o manuseamento dos CD

Um disco sujo ou defeituoso pode provocar cortes de som durante a reprodução. Para que o som seja o melhor possível, manuseie o disco da seguinte maneira.

Segure no disco pela extremidade. Se quiser manter o disco limpo, não toque na respectiva superfície.

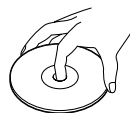

Não cole papel nem fita adesiva na superfície com etiqueta.

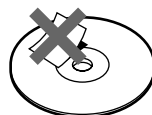

Não exponha os discos à incidência directa dos raios solares, a fontes de calor como condutas de ar quente nem os deixe dentro de um automóvel estacionado ao sol porque pode ocorrer um aumento considerável da temperatura no seu interior.

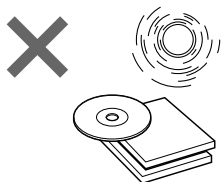

Antes de reproduzir os discos, limpe-os com um pano de limpeza opcional. Limpe os discos a partir do centro.

Não utilize dissolventes como benzina, diluente, produtos de limpeza disponíveis no mercado ou sprays anti-estáticos próprios para discos analógicos.



Notas sobre a condensação da humidade

Num dia chuvoso ou num local muito húmido, é possível que a humidade se condense na lente que se encontra no interior do leitor de CD. Se isto acontecer, o aparelho não funciona correctamente. Neste caso, retire o disco e aguarde cerca de uma hora até que a humidade se evapore.

Para reproduzir CD de 8 cm

Utilize o adaptador único de discos compactos opcional da Sony (CSA-8) para proteger o leitor de CD de possíveis danos.

Manutenção

Substituição do fusível

Quando substituir o fusível, utilize um fusível com a amperagem correcta. Se o fusível rebentar, verifique a ligação à corrente e substitua o fusível. Se o fusível rebentar novamente, pode tratar-se de uma avaria interna. Neste caso, consulte o agente Sony mais próximo.

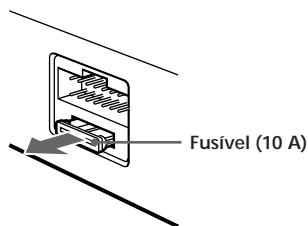

Advertência

Nunca utilize um fusível com uma amperagem superior à especificada no aparelho. Se o fizer, corre o risco de danificar o aparelho.

Limpeza dos conectores

Se os conectores entre o aparelho e o painel frontal estiverem sujos, o aparelho pode não funcionar correctamente. Para evitar esta situação, abra o painel frontal carregando em **RELEASE**, retire-o e limpe os conectores com um cotonete humedecido em álcool. Não faça muita pressão para não danificar os conectores.



Unidade principal

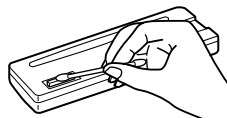

Parte posterior do painel frontal

Desmontagem do aparelho

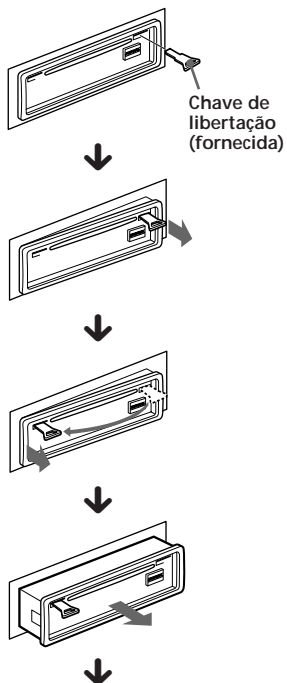

Com uma chave de parafusos fina, carregue no clip que se encontra no interior da tampa frontal de forma a soltá-la.

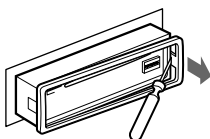

Colar a etiqueta no comando rotativo

Pode controlar o aparelho com o comando rotativo opcional (RM-X2S). Com o comando rotativo são fornecidas diversas etiquetas. Cole a etiqueta correspondente às funções do aparelho e à posição de montagem no comando rotativo. Depois de montar o comando rotativo, cole a etiqueta mostrada na figura abaixo.

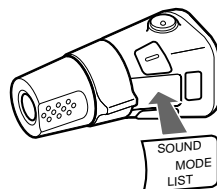
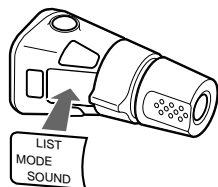

Localização das teclas

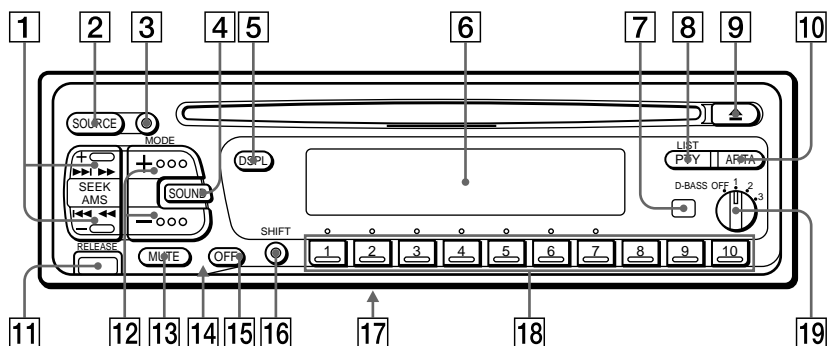

Para mais informações, consulte as respectivas páginas.

- | | |
|--|--|
| <ul style="list-style-type: none">1 Tecla SEEK/AMS (procura/sensor de música automático/pesquisa manual) 5, 6, 7, 8, 9, 11, 14, 15, 172 Tecla SOURCE (selecção da fonte) 5, 7, 143 Tecla MODE (selecção de banda/permutador) 7, 144 Tecla SOUND 125 Tecla DSPL (alteração do modo do visor) 5, 8, 14, 166 Visor7 Receptor para o telecomando sem fio opcional8 Tecla PTY/LIST<ul style="list-style-type: none">Memorização de discos 16Listagem 17Programa RDS 119 Tecla ▲ (ejectar) 510 Tecla AF/TA 9, 10, 1111 Tecla RELEASE (libertação do painel frontal) 4, 1912 Tecla (+) (-) (volume/graves/agudos/balço/controlo fader) 5, 12, 16 | <ul style="list-style-type: none">13 Tecla MUTE 1214 Tecla de reinicialização (localizada na parte da frente do aparelho e escondida pelo painel frontal) 415 Tecla OFF 4, 516 Tecla SHIFT<ul style="list-style-type: none">PLAY MODE 6, 7, 8, 9, 10, 15, 17, 18REP 6, 15SET UP 5, 12, 13, 14SHUF 6, 1517 Interruptor POWER SELECT (localizado na base do aparelho)
Consulte "Interruptor POWER SELECT" no manual Instalação/Ligações.18 Durante a recepção de rádio:
Teclas numéricas 7, 9, 11

Durante a reprodução de CD/MD:
Teclas de selecção directa de discos 1519 Anel rotativo D-BASS 13 |
|--|--|

Localização das teclas

Telecomando sem
fios opcional
(RM-X41)

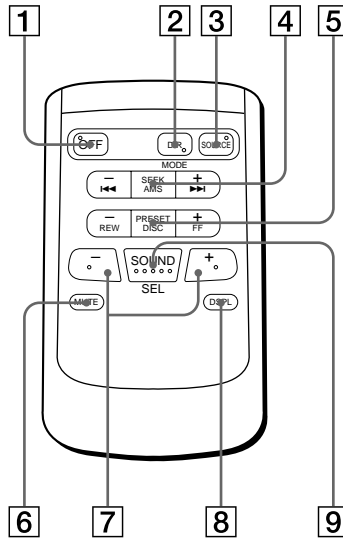

P

Teclas do telecomando sem fio com
funções idênticas às do aparelho
principal.

- | | |
|---|----------------|
| 1 Tecla OFF | 6 Tecla MUTE |
| 2 Tecla MODE/DIR
(MODE) controla a mesma função neste
aparelho. | 7 Teclas - (+) |
| 3 Tecla SOURCE | 8 Tecla DSPL |
| 4 Tecla SEEK/AMS | 9 Tecla SOUND |
| 5 Tecla PRESET/DISC | |

Não pode efectuar a procura manual e a sintonização manual com o telecomando.

Se regular o interruptor POWER SELECT para a posição **B**, só pode controlar o aparelho com o telecomando sem fios se carregar (SOURCE) do aparelho ou se introduzir primeiro um CD para activar o aparelho.

Especificações

Secção do leitor de CD

Sistema	Sistema audio digital de discos compactos
Relação sinal/ruído	90 dB
Resposta de frequência	10 – 20.000 Hz
Oscilação e vibração	abaixo do limite mensurável

Secção do sintonizador

FM	
Area de sintonização	87,5 – 108 MHz
Terminal de antena	Conector da antena externa
Frequência intermédia	10,7 MHz
Sensibilidade utilizável	8 dBf
Selectividade	75 dB a 400 kHz
Relação sinal/ruído	62 dB (estéreo), 65 dB (mono)
Distorção harmónica a 1 kHz	0.9 % (estéreo), 0.5 % (mono)
Separação	35 dB a 1 kHz
Resposta de frequência	30 – 15.000 Hz
Relação de captura	2 dB

MW/LW

Area de sintonização	MW: 531 – 1.602 kHz LW: 153 – 281 kHz
Terminal de antena	Conector da antena externa
Frequência intermédia	10,7 MHz/450 kHz
Sensibilidade	MW: 30 µV LW: 50 µV

Secção do amplificador de potência

Saídas	Saídas dos altifalantes (conectores vedantes)
Impedância dos altifalantes	4 – 8 ohms
Saída de potência máxima	40 W × 4 (a 4 ohms)

Geral

Saídas	Saídas de linha (2) Cabo de controlo do relé da antena eléctrica Fio de controlo do amplificador de potência Fio de controlo da função de corte de som do telefone Cabo de controlo da iluminação
Controlos de som	Graves ±8 dB at 100 Hz Agudos ±8 dB at 10 kHz
Requisitos de alimentação	bateria do automóvel com 12 V CC (terra negativa)
Dimensões	aprox. 188 × 58 × 177 mm (l/a/p)
Dimensões de montagem	aprox. 178 × 50 × 154 mm (l/a/p)
Peso	aprox. 1,3 kg
Acessórios fornecidos	Peças para instalação e ligações (1 conjunto) Caixa do painel frontal (1)
Acessórios opcionais	Telecomando rotativo RM-X2S Telecomando sem fios RM-X41 Cabo BUS (fornecido com um cabo de pinos RCA) RC-61 (1 m), RC-62 (2 m) Cabo de pinos RCA RC-63 (1 m), RC-64 (2 m), RC-65 (5 m) Pano de limpeza XP-CD1 Adaptador único de discos compactos CSA-8
Equipamento opcional	Permutador de CD CDX-705 (10 discos), CDX-T65 (6 discos), CDX-T62 (6 discos) Permutador de MD MDX-60, MDX-61 Selector de fonte XA-C30

O design e as especificações estão sujeitos a alterações sem aviso prévio.

Guia de resolução de problemas

A lista de verificação seguinte vai ajudá-lo a resolver a maioria dos problemas que possam ocorrer com o seu aparelho.

Antes de consultar a lista apresentada abaixo, verifique os procedimentos de funcionamento e de ligação.

Geral

Problema	Causa/Solução
Sem som.	<ul style="list-style-type: none">• Regule o volume com (+).• Nos sistemas de 2 altifalantes, regule o controlo fader para a posição central.
O conteúdo da memória foi apagado.	<ul style="list-style-type: none">• O cabo de alimentação ou a bateria estão desligados.• Carregou na tecla reset. → Volte a memorizar o conteúdo.
Não aparecem indicações no visor.	Retire o painel frontal e limpe os conectores. Para mais informações, consulte “Limpeza dos conectores” (página 19).
Não se ouve o sinal sonoro.	<ul style="list-style-type: none">• Está ligado um amplificador de potência opcional e não está a utilizar o amplificador integrado.• O sinal sonoro está desactivado (página 13).

Reprodução de CD/MD

Problema	Causa/Solução
Não consegue introduzir um disco.	<ul style="list-style-type: none">• Já introduziu outro CD.• Introduziu mal o CD ou ao contrário (MD).
Não consegue reproduzir.	Disco defeituoso (MD) ou sujo de pó (CD).
O disco é ejectado automaticamente.	A temperatura ambiente é superior a 50° C.
As teclas de funcionamento não funcionam.	Carregue na tecla de reinicialização.
Há cortes de som por causa das vibrações.	<ul style="list-style-type: none">• Instalou o aparelho num ângulo superior a 20°.• Não instalou o aparelho numa superfície dura do automóvel.

Recepção de rádio

Problema	Causa/Solução
Não consegue efectuar a sintonização pré-programada.	<ul style="list-style-type: none">• Memorize a frequência correcta.• O sinal da transmissão é muito fraco.
Não consegue efectuar a sintonização automática.	O sinal de transmissão é muito fraco. → Utilize a sintonização manual.
A indicação “ST” está a piscar.	<ul style="list-style-type: none">• Sintonize a frequência de forma correcta.• O sinal da transmissão é muito fraco. → Regule para o modo MONO (página 8).

Funções RDS

Problema	Causa/Solução
A função SEEK é activada poucos segundos depois de começar a ouvir o rádio.	Não se trata de uma estação TP ou o sinal é muito fraco. → Carregue em (AF/TA) até aparecer a indicação "AF.TA-OFF".
Não consegue sintonizar estações com informações sobre o trânsito.	• Active "TA". • A estação não transmite informações sobre o trânsito embora seja TP. → Sintonize outra estação.
PTY mostra "NONE".	A estação não especifica o tipo de programa.

Mensagens de erro no visor (com o permutador(es) de CD/MD opcional ligado(s))

As indicações mencionadas abaixo piscam durante cinco segundos e depois ouve-se um sinal sonoro.

Visor	Causa	Solução
NO MAG	Não introduziu o carregador de discos no permutador de CD/MD.	Introduza o carregador com os discos no permutador de CD/MD.
NO DISC	Não introduziu discos no permutador de CD/MD.	Introduza os discos no permutador de CD/MD.
NG DISCS	Não consegue reproduzir um CD/MD devido a um problema.	Introduza outro CD/MD.
ERROR ^{*1}	O CD está sujo ou foi introduzido ao contrário ^{*2} .	Limpe ou introduza o CD correctamente.
	Não consegue reproduzir um MD devido a um problema ^{*2} .	Introduza outro MD.
BLANK ^{*1}	Não há faixas gravadas no MD ^{*2} .	Reproduza um MD com faixas gravadas.
RESET	Não consegue utilizar o permutador de CD/MD devido a um problema.	Carregue na tecla reset do aparelho.
NO READY	O compartimento do permutador de MD está aberto ou os MD não estão correctamente introduzidos.	Feche o compartimento ou introduza os MD correctamente.
HI TEMP	A temperatura ambiente é superior a 50° C.	Espere até que a temperatura desça abaixo dos 50° C.

^{*1} Se ocorrer um erro durante a reprodução de um MD ou CD, o número do MD ou do CD não aparece no visor.

^{*2} O número do disco que está a provocar o erro aparece no visor.

Se as soluções acima mencionadas não o ajudarem a resolver o problema, contacte o agente Sony mais próximo.

Índice remissivo

A

- Agudos 12
- Alarme de aviso 4

B

- Balanço 12

C, D, E

- Cor de iluminação 13
- D-BASS 13

F

- Fader 12
- Função Auto Scroll 14
- Função de ligação local 9
- Função Hora do relógio (CT) 12
- Função Intro Scan 6, 15
- Frequências alternativas (AF) 9, 10
- Fusível 19

G, H

- Graves 12

I, J, K

- Informação dupla 13
- Informações de trânsito (TA) 10

L

- Lista de títulos 16
- Listagem 17
- Localizar
 - um disco 14, 16
 - uma faixa específica 5, 14
 - um ponto específico 6, 15

M, N, O

- Memória da melhor sintonia (BTM) 7
- Memorização de uma estação 7
- Modo mono 8
- Mute 12

P, Q

- Painel frontal 4
- Pesquisa manual 6, 15
- PLAY MODE
 - BANK 18
 - INTRO 6, 15
 - LOCAL 8
 - MONO 8
- Procura local 8
- Programa 11
- Programa de trânsito (TP) 10, 11

R

- Rádio 7
- Regulador de intensidade de brilho 13
- Reinicialização 4
- Relógio 5
- Reprodução aleatória 6, 15
- Reprodução de bancos 17
- Reprodução de CD 5, 14
- Reprodução de MD 14
- Reprodução repetitiva 6, 15

S

- Seleção directa de discos 15
- Sensor de música automático (AMS) 5, 14
- SET UP
 - AMBER 13
 - A.SCRL 14
 - BEEP 13
 - CLOCK 5
 - CT 12
 - DIM 13
 - D.INFO 13
 - GREEN 13
 - RM 13
- Sinal sonoro 13
- Sintonização automática 8
- Sintonização manual 8
- Sistema de Dados do Rádio (RDS) 8

T, U

- Telecomando rotativo 13, 20
- Telecomando sem fio 22

V, W, X, Y, Z

- Visor 8, 14, 16
- Volume 12

Välkommen !

Tack för att du har köpt Sony CD-spelare. Vridkontrollen (tillval) eller den sladdlösa fjärrkontrollen (tillval) ger dig tillgång till en mängd olika funktioner på CD-spelaren.

Med systemet kan du spela upp CD-skivor och lyssna på radio och det är dessutom möjligt att bygga ut systemet genom att ansluta en CD-/MD-växlare (tillval).

Innehållsförteckning

Endast den här enheten

Komma igång

Återställa enheten	4
Ta bort frontpanelen	4
Ställa klockan	5

CD-spelare

Lyssna på en CD	5
Spela en CD i olika lägen	6

Radio

Lagra kanaler automatiskt — BTM-funktionen (BTM)	7
Lagra endast de önskade kanalerna	7
Mottagning av lagrade kanaler	8

RDS

Översikt av RDS-funktionen	8
Visa kanalnamnet	8
Ställa in samma program automatiskt — Alternativa frekvenser (AF)	9
Lyssna på trafikmeddelanden	10
Förinställa RDS-kanalerna med AF och TA data	10
Söka en kanal efter programtyp	11
Ställa klockan automatiskt	12

Övriga funktioner

Ljudjustering	12
Snabbdämpa ljudet	12
Ändra ljud- och teckeninställningarna	13

Med tillvalet

CD/MD-växlare

Spela en CD eller MD	14
Spela början av alla spår — Snabbsökning	15
Spela upp spår flera gånger — Upprepad spelning	15
Spela spår i slumpmässig ordning — Slumpmässig uppspelning	15
Namnge en CD — Skivminne	16
Hitta en CD efter namn — Lista namn	16
Välja spår för uppspelning — Bank	17

Ytterligare information

Säkerhetsföreskrifter	18
Underhåll	19
Demontera enheten	19
Fästa etiketten på vridkontrollen	20
Reglagens placering	21
Tekniska data	23
Felsökning	24
Register	Baksida

Komma igång

Återställa enheten

Innan du använder enheten för första gången eller när du har bytt bilbatteri, måste du återställa enheten.

Tryck på återställningsknappen med ett spetsigt föremål, exempelvis en kulspetspenna.

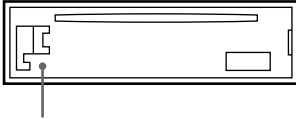

Återställningsknapp

Observera

- Genom att trycka på återställningsknappen raderar du inställningarna för klockan samt vissa minnesinställda funktioner.
- När du ansluter nätkabeln eller återställer enheten bör du vänta i ca 10 sekunder innan du sätter i en skiva. Om du inte väntar 10 sekunder innan du sätter i skivan återställs inte enheten och du måste då trycka på återställningsknappen igen.

Sätta fast frontpanelen

Sätt fast del **A** på frontpanelen till del **B** på enheten enligt bilden och tryck till tills det säger klick.

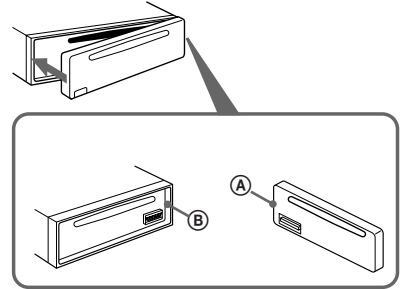

Observera

- Kontrollera att frontpanelen är vänd åt rätt håll när du sätter fast den på enheten.
- Tryck inte frontpanelen hårt mot enheten när du sätter fast den. Tryck fast den försiktigt mot enheten.
- Tryck inte hårt eller bruka våld mot frontpanelens teckenfönster.
- Utsätt inte frontpanelen för direkt solljus, värmekällor som tex varmluftstrummor och lämna den inte i en fuktig miljö. Lämna den aldrig på instrumentbrädan i en bil som står parkerad i direkt solljus där temperaturen kan stiga drastiskt.

Varningslarm

Om du vrider tändlåset till läge OFF utan att ta bort frontpanelen, kommer varningslarmet att ljuda under några sekunder (endast när POWER SELECT-omkopplaren är i läge **A**). Om du ansluter en effektförstärkare (tillval) och inte använder den inbyggda förstärkaren deaktiveras ljudsignalen.

S

Ta bort frontpanelen

Enhets frontpanel kan tas bort för att förhindra att enheten stjäls.

- 1 Tryck på **OFF**.
- 2 Tryck på **RELEASE** när du vill öppna frontpanelen och ta bort panelen genom att dra den mot dig.

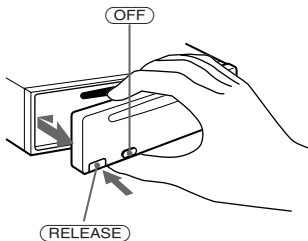

Observera

- Var försiktig så att du inte tappar panelen när du tar bort den från enheten.
- Om du trycker på **RELEASE** för att ta bort panelen när enheten är på, stängs strömmen av automatiskt så att högtalarna inte skadas.
- Om du bär frontpanelen med dig, kan du lägga den i det medföljande fodralet.

Ställa klockan

Klockan visar en 24 timmars digital tidsangivelse.

Exempel: Ställ in klocka på 10:08

1 Tryck på (SHIFT) och sedan på (2) (SET UP).



1 Tryck på (4) (→).



Siffrorna för timmar blinkar.

2 Ställa in timmarna.



Flytta framåt

Flytta bakåt

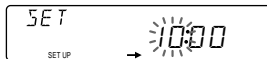

3 Tryck på (4) (→).

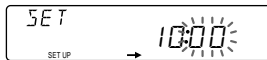

Siffrorna för minuter blinkar.

4 Ställa in minuterna.



Flytta framåt

Flytta bakåt

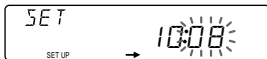

2 Tryck på (SHIFT).

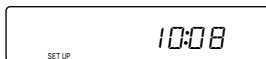

Klockan aktiveras.

3 Tryck på (SHIFT).

När inställningen är klar, visas det normala uppspelningsläget i teckenfönstret.

Observera

Om POWER SELECT-omkopplaren på enhetens undersida är i läge B måste du slå på strömmen innan du ställer klockan.

CD-spelare

Lyssna på en CD

Sätt i CD:n.

Uppspelnigen startas automatiskt.

Sidan med etiketten vänd uppåt

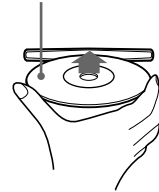

Om du redan har satt i en CD trycker du på (SOURCE) flera gånger tills "CD" visas.

Förfluten speltid

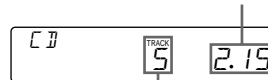

Spårnummer

Observera

Om du vill spela upp en 8 cm CD, använder du den valfria Sony CD-adaptorn (CSA-8).

Funktion	Tryck på
Avbryta uppspelningen	▲ eller (OFF)
Ta ur CD:n	▲

Ändra det som visas i teckenfönstret

När du trycker på (DSPL), ändras det som visas i teckenfönstret enligt följande:

Spårnummer ↔ Klocka

Hitta ett visst spår

— Automatisk musiksökning (AMS)

Under uppspelningen, trycker du på valfri sida av (SEEK/AMS).



Hitta efterföljande spår

Hitta föregående spår

Hitta en viss punkt i ett spår

— Manuell sökning

Under uppspelningen, trycker du på och håller ned valfri sida av (SEEK/AMS). Släpp upp knappen när du har hittat den önskade delen.



Söka framåt

Söka bakåt

Observera

Om "LLLLL" eller "RRRRR" visas i teckenfönstret innebär detta att du har nått början eller slutet av skivan och att du därför inte kan komma längre.

Spela en CD i olika lägen

Du kan spela CD i olika lägen:

- Med INTRO (Snabbsökning) kan du spela de 10 första sekunderna på alla spår.
- Med REP (Upprepad spelning) upprepas det aktuella spåret.
- Med SHUF (Slumpmässig spelning) spelas alla spår i slumpmässig ordningsföljd.

Söka efter önskat spår

— Intro Scan

- 1 Under uppspelning trycker du på (SHIFT).

Varje gång du trycker på (SHIFT), tänds de alternativ som du kan välja.

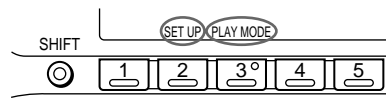

- 2 Tryck på (3) (PLAY MODE) flera gånger tills "INTRO" visas.

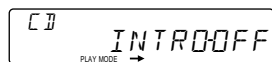

- 3 Tryck på (4) (→) så att "INTRO-ON" väljs. Snabbsökningen startar.

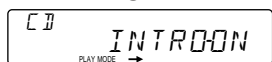

- 4 Trycker på (SHIFT).

Om du vill återgå till normalt uppspelningsläge väljer du "INTRO-OFF" i steg 3 ovan.

Upprepad uppspelning

— Repeat Play

- 1 Under uppspelning trycker du på (SHIFT).

- 2 Tryck på (6) (REP) flera gånger tills "REP-1" visas. Upprepad spelning startar.

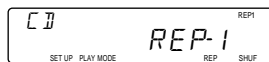

- 3 Trycker på (SHIFT).

Om du vill återgå till normalt uppspelningsläge väljer du "REP-OFF" i steg 2 ovan.

Slumpmässig uppspelning

— Shuffle Play

- 1 Under uppspelning trycker du på (SHIFT).

- 2 Tryck på (7) (SHUF) flera gånger tills "SHUF-1" visas. Slumpmässig uppspelning startar.

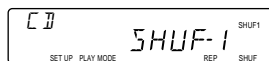

- 3 Trycker på (SHIFT).

Om du vill återgå till normalt uppspelningsläge väljer du "SHUF-OFF" i steg 2 ovan.

Lagra kanaler automatiskt

— BTM-funktionen (BTM)

Enheten väljer ut kanalerna med de starkaste signalerna och lagrar dem efter frekvens. Du kan lagra upp till 10 kanaler på varje band (FM1, FM2, MW och LW).

Varning

För att undvika olyckor bör du använda BTM-funktionen om du tar in en kanal under körning.

- 1 Tryck på **(SOURCE)** flera gånger för att välja önskad radiokanal.
Varje gång du trycker på **(SOURCE)**, växlas källorna på följande sätt:

CD ↔ KANALVÄLJARE

- 2 Tryck på **(MODE)** flera gånger för att välja band.
Varje gång du trycker på **(MODE)**, växlas banden på följande sätt:

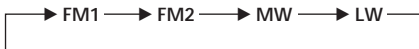

- 3 Tryck på **(SHIFT)**.
- 4 Tryck på **(3)** (PLAY MODE) flera gånger tills "BTM" visas.
- 5 Tryck på **(4)** (↔) tills "B.T.M" visas.
I enheten lagras kanalerna på snabbknapparna efter frekvens.
Ett pip hörs när inställningen lagras.

- 6 Tryck på **(SHIFT)**.

Observera

- Du kan inte lagra kanaler med svaga signaler. Om bara ett fåtal kanaler kan tas emot behåller vissa snabbvalsknappar den tidigare inställningen.
- När ett nummer visas i teckenfönstret lagras kanalerna från och med detta nummer.
- Om det inte finns någon CD i enheten visas bara radiokanalbandet när du trycker på **(SOURCE)**.

Lagra endast de önskade kanalerna

Du kan lagra upp till 10 kanaler per band (20 för FM1 och FM2, 10 för vardera MW och LW) i önskad ordning.

- 1 Tryck på **(SOURCE)** flera gånger för att välja önskad radiokanal.
- 2 Tryck på **(MODE)** flera gånger för att välja band (FM1, FM2, MW eller LW).
- 3 Tryck på valfri sida av **(SEEK/AMS)** när du vill ställa in en kanal som ska lagras på nummerknappen.
- 4 Håll ned önskad snabbvals knapp (**(1)** till **(10)**) i två sekunder tills "MEM" visas.
Snabbvals knappens nummer visas i teckenfönstret.

Observera

Om du försöker lagra en annan kanal på samma förinställda nummerknapp, raderas den tidigare lagrade kanalen.

Mottagning av lagrade kanaler

- 1 Tryck på **(SOURCE)** flera gånger för att välja önskad radiokanal.
- 2 Tryck på **(MODE)** flera gånger för att välja band (FM1, FM2, MW eller LW).
- 3 Tryck på den förinställd nummerknappen **(1)** till **(10)** som den önskade kanalen lagrats på.

Om du inte kan ställa in en förinställd kanal

Tryck på valfri sida av **(SEEK/AMS)** när du vill söka efter kanalen (automatisk sökning).

Avsökningen avbryts när en kanal har mottagits. Tryck upprepade gånger på valfri sida av knappen tills önskad kanal har mottagits.

Observera

Om den automatiska sökningen avbryts för ofta, trycker du på **(SHIFT)** och därefter på **(3)** (PLAY MODE) flera gånger tills "LOCAL" (lokalt sökläge) visas. Tryck därefter på **(4)** (→) när du vill välja "ON".

Bara de kanaler som har relativt starka signaler kan ställas in.

Tips

Om du vet vilken frekvens radiokanalen har, trycker du på och håller ned valfri sida på **(SEEK/AMS)** i två sekunder tills den önskade kanalen har mottagits (manuell inställning).

Om FM stereo-mottagningen är dålig — Mono-läge

- 1 Tryck på **(SHIFT)** och sedan på **(3)** (PLAY MODE) flera gånger tills "MONO" visas.
- 2 Tryck på **(4)** (→) flera gånger tills "MONO-ON" visas. Ljudet förbättras med det blir enkanaligt ("ST"-indikeringen försvinner).
- 3 Trycker på **(SHIFT)**.

Om du vill gå tillbaka till normalt läge väljer du "MONO-OFF" i steg 2 ovan.

Ändra de visade alternativen

Varje gång du trycker på **(DSPL)**, växlar de visade alternativen mellan frekvens och tid.

RDS

Översikt av RDS-funktionen

RDS (Radio Data System) är en radiotjänst som gör att FM-kanalerna kan skicka ytterligare digital information tillsammans med den vanliga radioprogramsignalen. Bilstereon erbjuder dig en mängd olika tjänster. Här är några: söka efter samma program automatiskt, lyssna på trafikmeddelanden och hitta kanal efter programtyp.

Observera

- Landet eller regionen avgör vilka RDS-funktioner som finns tillgängliga.
- RDS fungerar inte ordentligt om signalen är för svag eller om den inställda kanalen inte överför RDS-data.

Visa kanalnamnet

Det mottagna kanalnamnet tänds i teckenfönstret.

Välj en FM-kanal (sidan 7).

När du ställer in en FM-kanal som överför RDS-data, tänds kanalnamnet i teckenfönstret.

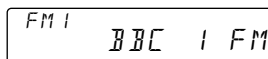

Observera

Beteckningen "*" innebär att RDS-kanalen mottas.

Ändra de visade alternativen

När du trycker på **(DSPL)**, ändras det som visas i teckenfönstret enligt följande:

► Frekvens —► Klocka —► Kanalnamn

Observera

"NO NAME" tänds om den mottagna kanalen inte överför RDS-data.

Ställa in samma program automatiskt

— Alternativa frekvenser (AF)

AF-funktionen väljer automatiskt och ställer in den station som har den starkaste signalen i nätverket. Om du använder den här funktionen kan du lyssna på samma program under en långkörning utan att behöva ställa in kanalen manuellt igen.

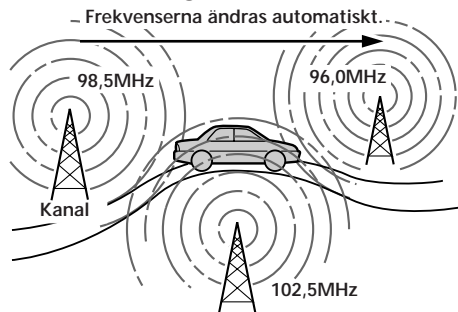

1 Välj en FM-kanal (sidan 7).

2 Tryck på **(AF/TA)** upprepade gånger tills "AF-ON" tänds i teckenfönstret. Enheten börjar söka efter en alternativ kanal med en starkare signal i samma nätverk.

Observera

När det inte finns någon alternativ kanal i området och du inte vill söka efter en alternativ kanal, stänger du av AF-funktionen genom att trycka på **(AF/TA)** upprepade gånger tills "AF.TA-OFF" tänds.

Ändra de visade alternativen

Varje gång du trycker på **(AF/TA)** ändras alternativen enligt följande:

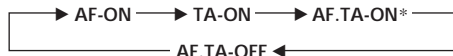

* Välj det här alternativet när du vill sätta på både AF- och TA-funktionerna.

Observera

- "NO AF" och kanalnamnet blinkar omväxlande om enheten inte kan hitta den alternativa kanalen i nätverket.
- Om kanalnamnet börjar blinka när en kanal har valts med AF-funktionen, innebär detta att det inte finns någon alternativ frekvens. Tryck på **(SEEK/AMS)** medan kanalnamnet blinkar (inom 8 sekunder). Enheten börjar söka efter en annan frekvens med samma PI-data (programidentifieringsdata). ("PI SEEK" visas men inget ljud hörs). Om enheten inte kan hitta en alternativ frekvens, visas "NO PI", och enheten återgår till den ursprungsinställda frekvensen.

Lyssna på ett regionalt program

Funktionen "REG-ON" (regional on) på enheten gör att du kan bibehålla inställningen till ett regionalt program utan att kopplas om till en annan regional kanal. (Observera att du måste sätta på AF-funktionen.) Enheten är fabriksinställd på "REG-ON", men om du vill stänga av funktionen gör du något av följande.

1 Tryck på **(SHIFT)** och sedan på **(3)** (PLAY MODE) flera gånger tills "REG" visas.

2 Tryck på **(4)** (→) flera gånger tills "REG-OFF" visas.

3 Tryck på **(SHIFT)**.
Observera att om du trycker på "REG-OFF" kanske enheten kopplas om till en annan regional kanal inom samma nätverk.

Du återgår till regional avlyssning genom att välja "REG-ON" i steg 2 ovan.

Observera

Den här funktionen fungerar inte i Storbritannien och i några andra områden.

Funktionen lokal länk (endast Storbritannien)

Med funktionen lokal länk kan du välja andra lokala kanaler i området, fastän de inte finns lagrade på dina förinställda nummerknappar.

1 Tryck på en förinställd nummerknapp där en lokal kanal har lagrats.

2 Inom fem sekunder trycker du på den förinställda nummerknappen för den lokala kanalen igen.

3 Upprepa detta tills den önskade lokala kanalen mottas.

Lyssna på trafikmeddelanden

Uppgifterna om trafikmeddelandena (TA) och trafikprogrammet (TP) gör så att du automatiskt kan ställa in FM-kanaler som sänder trafikmeddelanden samtidigt som du lyssnar på andra programkällor.

Tryck på **(AF/TA)** upprepade gånger tills "TA-ON" eller "AF.TA-ON" tänds i teckenfönstret.

Enheten börjar söka efter trafikinformationskanaler. "TP" tänds i teckenfönstret när enheten hittar en kanal som sänder trafikmeddelanden.

När trafikmeddelandena startas, börjar "TA" blinka. När trafikmeddelandet är klart upphör blinkningen.

Tips

- Om du trycker på **(AF/TA)** medan du tar in trafikmeddelandet kan enheten spela en CD-skiva.
- Om trafikmeddelandet startar när du lyssnar på en annan programkälla, kopplas enheten automatiskt till meddelandet och återgår till originalkällan när meddelandet är klart.

Observera

- "NO TP" blinkar i fem sekunder om den mottagna kanalen inte sänder trafikmeddelanden. Sedan börjar enheten söka efter en kanal som sänder trafikmeddelanden.
- När indikeringen "EON" visas med "TP" i teckenfönstret, sänder den aktuella kanalen trafikmeddelanden från andra kanaler i samma nätverk.

Avbryta pågående trafikmeddelanden

Tryck lätt på **(AF/TA)**.

Om du vill avbryta alla trafikmeddelanden stänger du av funktionen genom att trycka på **(AF/TA)** tills "AF.TA-OFF" tänds.

Förinställa volymen på trafikmeddelandena

Du kan förinställa volymnivån på trafikmeddelandena i förväg så att du inte missar meddelandet. När trafikmeddelandet startar, justeras volymen automatiskt till den förinställda nivån.

- 1 Välj önskad volymnivå.
- 2 Tryck på **(AF/TA)** under två sekunder. "TA" visas när inställningen lagras.

Motta viktigt meddelande

Om ett viktigt meddelande kommer in medan du lyssnar på radion, kopplas programmet automatiskt över till meddelandet. Om du lyssnar på en annan källa än radion, hörs viktigt meddelande om du ställer in AF eller TA. Enheten växlar då automatiskt till dessa meddelanden oberoende om vad du lyssnar på för tillfället.

Förinställa RDS-kanalerna med AF och TA data

När du förinställer RDS-kanalerna, lagrar enheten alla uppgifter om kanalen samt frekvensen så att du inte behöver sätta på AF och TA-funktionerna varje gång du ställer in en förinställd kanal. Du kan välja olika inställningar (AF, TA eller båda två) för en förinställd kanal, eller samma inställning för alla förinställda kanaler.

Förinställa samma inställning för alla förinställda kanaler.

- 1 Välja ett FM-band (sidan 7).
- 2 Tryck på **(AF/TA)** flera gånger när du vill välja antingen "AF-ON", "TA-ON" eller "AF.TA-ON" (för både AF och TA-funktioner).
Observera: om du väljer "AF.TA-OFF" lagras inte bara RDS-kanalerna, utan också de som inte är-RDS-kanaler.
- 3 Tryck på **(SHIFT)** och sedan på **(3)** (PLAY MODE) flera gånger tills "BTM" visas.
- 4 Tryck på **(4)** (→).
- 5 Trycker på **(SHIFT)**.

Förinställa olika inställningar för alla förinställda kanaler

- 1 Välj ett FM-band och ställ in önskad kanal (sidan 7).
- 2 Tryck på **(AF/TA)** flera gånger när du vill välja antingen "AF-ON", "TA-ON" eller "AF.TA-ON" (för både AF och TA-funktioner).
- 3 Tryck på önskad snabbvals knapp tills "MEM" visas.
Upprepa från steg 1 när du vill förinställa andra kanaler.

Tips

Om du vill ändra på de förinställda AF och/eller TA-inställningarna efter det att du har ställt in den förinställda kanalen, kan detta göras genom att stänga av/sätta på AF- eller TA-funktionen.

Söka en kanal efter programtyp

Du kan söka efter valfri kanal genom att välja en av de programtyper som visas nedan.

Observera

I länder eller områden där EON-data inte sänds kan du bara använda denna funktion för kanaler som du redan har tagit emot någon gång.

Programtyper	Teckenfönster
Nyheter	NEWS
Aktuella händelser	AFFAIRS
Information	INFO
Sport	SPORT
Utbildning	EDUCATE
Drama	DRAMA
Kultur	CULTURE
Vetenskap	SCIENCE
Diverse	VARIED
Popmusik	POP M
Rockmusik	ROCK M
Populärmusik	M.O.R. M
Lättare klassiskt	LIGHT M
Klassiskt	CLASSICS
Andra musiktyper	OTHER M
Väder	WEATHER
Finansinformation	FINANCE
Barnprogram	CHILDREN
Samhällsinformation	SOCIAL A

Programtyper	Teckenfönster
Religion	RELIGION
Ring in	PHONE IN
Resor	TRAVEL
Nöjen	LEISURE
Jazzmusik	JAZZ
Country-musik	COUNTRY
Inhemsk musik	NATION M
Gamla godingar	OLDIES
Folkmusik	FOLK M
Dokumentärer	DOCUMENT
Inte angiven	NONE

Observera

Du kan inte använda den här funktionen i vissa länder där PTY-data inte är tillgängliga.

- 1 Tryck på **(PTY/LIST)** under FM-mottagningen tills "PTY" visas i teckenfönstret.

PTY INFO

Det aktuella namnet på programtypen visas om kanalen överför PTY-data. "-----" visas om den mottagna kanalen inte är en RDS-kanal eller om RDS-data inte har tagits emot.

- 2 Tryck på **(PTY/LIST)** flera gånger tills den önskade programtypen visas.
Programtyperna visas i den ordning som visas ovanför tabellen. Observera att du inte kan välja "NONE" (inte angiven) vid sökning.

PTY SPORT

- 3 Tryck på valfri sida av **(SEEK/AMS)**.
Enheten börjar söka efter en kanal för den valda programtypen. När enheten hittar programmet, visas programtypen igen i ungefär fem sekunder.
"NO" och programtypen visas omväxlande i fem sekunder om enheten inte kan hitta programtypen och återgår sedan till föregående kanal.

Ställa klockan automatiskt

Med CT-data (Clock Time) från RDS-överföringen ställs klockan in automatiskt.

- 1 Tryck på (SHIFT) och sedan på (2) (SET UP) flera gånger tills "CT" visas.

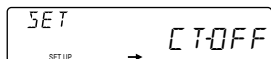

- 2 Tryck på (4) (→) flera gånger tills "CT-ON" visas. Klockan är inställd.



- 3 Tryck på (SHIFT) för att återgå till det normala teckenfönstret.

Avbryta CT-funktionen

Välja "CT-OFF" i steg 2 ovan.

Observera

- CT-funktionen kanske inte fungerar trots att en RDS-kanal mottas.
- Det kan vara skillnad på tiden som ställts in av CT-funktionen och den verkliga tiden.

Övriga funktioner

Ljudjustering

Du kan justera basen, diskanten, balansen och uttoningen. Alla källorna kan lagra nivån på basen och diskanten.

- 1 Välj vilka egenskaper du vill justera genom att upprepade gånger trycka på (SOUND).

VOL (volym) → BAS (bas) →
TRE (diskant) → BAL (balans) →
FAD (uttuning)

- 2 Justera den egenskap du valt genom att trycka på (+) eller (-).
Justera inom tre sekunder efter det att du har valt egenskap. (Efter tre sekunder fungerar knappen som volymknapp igen.)

Snabbdämpa ljudet

Tryck på (MUTE).
"MUTE-ON" blinkar till.

Återgå till tidigare ljudnivå genom att trycka på (MUTE) en gång till.

Tips

Enheten minskar volymen automatiskt när ett telefonsamtal kommer in (Funktionen Telephone-mute).

Ändra ljud- och teckeninställningarna

Du kan välja:

- CLOCK (Klockan) (sid 5).
- CT (Clock Time) (sid 12).
- D.INFO (dubbel information) när du vill visa klockan och uppspelningsläget samtidigt (ON) eller visa informationen omväxlande (OFF).
- AMBER/GREEN när du vill ändra på visningsfärgen från gul (amber) till grön.
- AUTO-DIM (Dimmer) när du vill ändra på teckenfönstrets ljusstyrka.
 - Välj "AUTO" när du vill släcka ned teckenfönstret och tända lamporna.
 - Välj "ON" när du vill släcka ned teckenfönstret.
- BEEP när du vill sätta på eller stänga av pip-signalen.
- RM (vridkontroll) för att byta funktionsriktningen på vridkontrollens (tillval) kontroller.
 - Välj "NORM" om du vill använda fabriksinställningen.
 - Välj "REV" när du monterar vridkontrollen på rattens högra sida.
- A.SCRL (Automatisk bläddring) (sid 5).

Observera

Om du ansluter en effektförstärkare (tillval) och inte använder den inbyggda förstärkaren deaktiveras ljudsignalen.

1 Tryck på **(SHIFT)**.

2 Tryck på **(2)** (SET UP) flera gånger tills det önskade inställningen visas.

Varje gång du trycker på **(2)** (SET UP), ändras alternativen enligt följande:

CLOCK → CT → D.INFO* → AMBER/GREEN → AUTO-DIM → BEEP → RM → A.SCRL*

* Ovanstående alternativ visas inte om du inte har ställt in kanalen eller inte spelar en CD/MD.

Observera

Den visade inställningen varierar beroende på källan.

3 Tryck på **(4)** (→) när du vill välja önskad inställning för spelläge (exempelvis: ON eller OFF).

4 Tryck på **(SHIFT)**.

När inställningen är klar, visas det normala uppspelningsläget i teckenfönstret.

Höja basljudet — D-bass

Ger dig ett tydligare och starkare basljud. D-bass-funktionen höjer den lågfrekventa signalen med en skarpare kurva än den vanliga basförstärkaren. Du kan höra basen tydligare även om talljudet har samma volym. Du kan enkelt framhäva och justera basljudet med D-BASS-ratten. Effekten påminner om den som du får när du använder ett valfritt subwoofer-system.

Med den digitala D-bass-funktionen* får du ett ännu skarpare och starkare basljud än med analog D-bass.

* Digital D-bass går att få under CD-uppspelning.

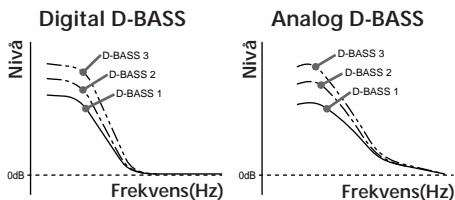

Justera baskurvan

Vrid på D-BASS-ratten när du vill justera basnivån (1, 2 eller 3).

"D-BASS" visas i teckenfönstret.

Under CD-uppspelning visas "DIGITAL D-BASS" i fönstret.

Avbryt genom att vrida ratten till OFF-läge.

Observera

Basljudet kan förvrängas vid samma volymnivåer. Om basljudet förvrängs, justera D-BASS-ratten eller volymknappen.

CD/MD-växlare

Du kan styra upp till 7 CD- och MD-växlare med denna enhet.

Spela en CD eller MD

- 1 Tryck flera gånger på **(SOURCE)** för att välja CD eller MD.
- 2 Tryck på **(MODE)** tills önskad växlare (t ex CD2 eller CD3) visas i teckenfönstret. CD/MD-uppspelningen börjar.

När en CD- eller MD-växlare är ansluten spelas alla spår från början.

Ändra de visade alternativen

Varje gång du trycker lätt på **(DSPL)** medan en CD/MD-skiva spelas, ändras informationen i teckenfönstret på följande sätt:

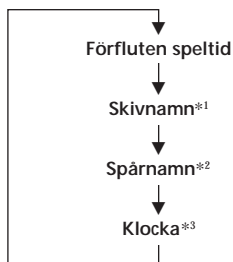

- *1 Om du inte har gett CD:n eller MD:n något namn, visas "NO NAME" i teckenfönstret.
 *2 "NO NAME" visas i teckenfönstret för en MD-skiva vars spår inte namngivits.
 *3 Om funktionen för dubbel information är på, visas inte klockan i teckenfönstret.

Tips

Om titeln på MD:n är för långt kan du bläddra längs teckenfönstret genom att trycka på **(SHIFT)**, och därefter **(←)**.

Visa hela skivnamnet automatisk

— Auto Scroll

Om skivnamnet eller spårnamnet på en MD-skiva överskrider 8 tecken och den automatiska bläddringsfunktionen är på, rullas namnet automatiskt i teckenfönstret:

- Skivnamnet visas när du byter skiva. (Om skivnamnet är aktiverat).
- Skivnamnet visas när du byter spår. (Om spårnamnet är aktiverat).
- Skiv- eller spårnamnet visas beroende på inställning när du trycker på **(SOURCE)** för att välja en MD-skiva.

Om du trycker på **(DSPL)** för att ändra visningen i teckenfönstret rullas MD- eller CD-TEXT-skivan automatiskt oavsett om funktionen är på eller av.

- 1 Tryck på **(SHIFT)** och tryck sedan på **(2)** (SET UP) flera gånger tills "A.SCRL" visas.
- 2 Tryck på **(4)** (→) och välj "A.SCRL-ON".
- 3 Tryck på **(SHIFT)**.

Om du vill ta bort Auto Scroll väljer du "A.SCRL-OFF" i steg 2 ovan.

Visa inspelningsdatumet på den aktuella MD:n

Tryck på **(DSPL)** i minst två sekunder under MD-uppspelningen. Spårets inspelningsdatum visas ungefär tre sekunder.

Hitta ett visst spår

— Automatisk musiksökning (AMS)

Tryck under uppspelning på valfri sida av **(SEEK/AMS)**, en gång för varje spår som du vill hoppa över.



Hitta efterföljande spår

Hitta föregående spår

Söka en viss del av ett spår

— Manuell sökning

Under uppspelningen, trycker du på och håller ned valfri sida av **(SEEK/AMS)**. Släpp upp knappen när du har hittat den önskade delen.



Söka framåt

Söka bakåt

Söka på en skiva efter nummer

— Direktval

Tryck på den förinställda snabbvalsknappen som motsvarar det önskad skrivnumret.
Önskad skiva i den aktuella växlaren börjar uppspelningen.

Spela början av alla spår

— Snabbsökning

Om du använder den här funktionen spelas spåren på den senast valda skivan i tur och ordning de tio första sekunderna. När den första skivan har spelats klart, spelas nästa.

- 1 Tryck på **(SHIFT)** under uppspelning och därefter på **(3)** (PLAY MODE) flera gånger tills "INTRO" visas.
- 2 Tryck på **(4)** (→) och välj "INTRO-ON". Snabbsökningen startar.
- 3 Tryck på **(SHIFT)**.

Om du vill gå tillbaka till det normala uppspelningsläget väljer du "INTRO-OFF" i steg 2 ovan.

Spela upp spår flera gånger

— Upprepad spelning

Du kan välja

- REP-1 när du vill upprepa spåret.
- REP-2 när du vill upprepa skivan.
- REP-3 när du vill upprepa alla skivorna i båda växlarna.

- 1 Under uppspelning trycker du på **(SHIFT)**.

- 2 Tryck på **(6)** (REP) flera gånger tills önskad inställning visas.

→ REP-1 → REP-2 → REP-3 → REP-OFF

Upprepad spelning startar.

- 3 Tryck på **(SHIFT)**.

Om du vill gå tillbaka till det normala uppspelningsläget väljer du "REP-OFF" i steg 2 ovan.

Spela spår i slumpmässig ordning

— Slumpmässig uppspelning

Du kan välja.

- SHUF-1 när du vill spela spåren på aktuell skiva i slumpmässig ordning.
- SHUF-2 när du vill spela spåren i växlaren i slumpmässig ordning.
- SHUF-3 när du vill spela alla skivor i växlaren i slumpmässig ordning.

- 1 Under uppspelning trycker du på **(SHIFT)**.

- 2 Tryck på **(7)** (SHUF) flera gånger tills önskad inställning visas.

→ SHUF-1 → SHUF-2 → SHUF-3
SHUF-OFF ←

Slumpmässig uppspelning startar.

- 3 Tryck på **(SHIFT)**.

Om du vill gå tillbaka till det normala uppspelningsläge väljer du "SHUF-OFF" i steg 2 ovan.

Namnge en CD — Skivminne

(CD-växlare med funktion för anpassad fil)

Du kan namnge en skiva med ett personligt namn. Du kan använda upp till 8 tecken per skiva. Om du namnger en CD, kan du söka på en skiva efter namn och välja önskad spår för uppspelning (sidan 17).

- 1 Spela en CD och tryck på **(PTY/LIST)** i två sekunder.



- 2 Mata in tecknen.

- 1 Tryck på **(+)** när du vill välja tecken.
(A → B → C → ... Z → 0 → 1 → 2 → ... 9 → + → - → * → / → \ → > → < → . → _)

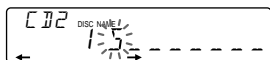

Om du trycker på **(-)** visas tecknen i omvänd ordning.

Om du vill göra mellanslag efter ett tecken, väljer du **"_"** (under-streck).

- 2 Tryck på **(4) (→)** när du har hittat önskat tecken.
Den blinkande markören flyttar till nästa position.



Om du trycker på **(1) (←)**, flyttas den blinkande markören till vänster.

- 3 Upprepa steg 1 och 2 när du anger namnet. Upp till åtta tecken kan anges per skiva.

- 3 Om du vill återgå till normal CD-uppspelning trycker du på **(PTY/LIST)** i två sekunder.

Tips

Du kan radera/ändra ett namn genom att mata in ett **"_"** (understreck) för varje tecken.

Visa skivminne

Tryck på **(DSPL)** under CD-uppspelningen.

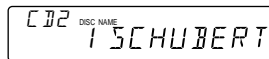

Varje gång du trycker på **(DSPL)** under CD-uppspelning, ändras informationen i teckenfönstret på följande sätt:

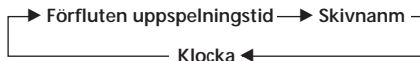

Radera skivminne

- 1 Välj CD-växlare (sidan 14).
- 2 Tryck på **(PTY/LIST)** i två sekunder.
- 3 Tryck på **(DSPL)** i två sekunder.
- 4 Tryck på **(+)** eller **(-)** när du vill välja det namn som ska raderas.
- 5 Tryck på **(5) (ENTER)** i två sekunder.
Namnet raderas.
Upprepa steg 4 och 5 om så behövs.
- 6 Tryck på **(PTY/LIST)** i två sekunder.
Enheten återgår till normalt CD-uppspelningssläge.

Hitta en CD efter namn

— Lista namn (CD-växlare med funktion för anpassad fil eller MD-växlare)

Den här funktionen kan utföras när skivorna har fått ett anpassat namn. Mer information om skivnamn finns under "Namnge en CD".

- 1 Tryck lätt på **(PTY/LIST)**.
Namnet på skivan som spelas visas i teckenfönstret.

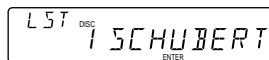

- 2 Tryck på **(PTY/LIST)** flera gånger tills du hittar önskad skiva.
- 3 Tryck på **(5) (ENTER)** för att spela upp skivan.

Observera

- När skivnamnet har visats i fem sekunder återgår teckenfönstret till normala teckenfönstret för uppspelning. Du kan stänga av teckenfönstret genom att trycka på (DSPL).
- Spårnamnen kan inte visas under MD-uppspelningen.
- Om det inte finns några skivor i magasinet, visas "NO DISC" i teckenfönstret.
- Om en skiva inte har getts ett anpassat namn, visas "*****" i teckenfönstret.
- Om skivinformationen inte har lästs in av enheten, visas "NOT READ" i teckenfönstret. Om du vill ladda in en skiva, trycker du först på den förinställda snabbvals-knappen och väljer därefter den skiva som inte har laddats.
- Informationen visas endast med stora bokstäver. Det finns också några bokstäver som inte kan visas (under MD-uppspelning).

Välja spår för uppspelning

— Bank (CD-växlare med funktion för anpassad fil)

Du kan ställa in enheten och skipa spåren så att bara de spår som du vill spela spelas.

- Tryck på (SHIFT) och därefter på (3) (PLAY MODE) i två sekunder.

Bankredigeringsläge



Observera

Om du inte har namgett skivan visas programredigeringsläget istället för bankredigeringsläget. Tryck på (SHIFT) om du vill gå tillbaka till det vanliga uppspelningsläget.

- Tryck på valfri sida av (SEEK/AMS) när du vill välja det spår som du vill hoppa över och tryck på (5) (ENTER).



Indikeringen växlar från "PLAY" till "SKIP". Om du vill återgå till "PLAY" trycker du på (5) (ENTER) igen.

- Upprepa steg 2 när du ska ställa in "PLAY" eller "SKIP" på alla spår.

- Tryck på (3) (PLAY MODE) i två sekunder.

Enheten återgår till normalt CD-uppspelningsläge.

- Tryck på (SHIFT).

Observera

- Du kan välja läget "PLAY" och "SKIP" för upp till 24 spår.
- Du kan inte välja "SKIP" för alla spår.

Spela endast vissa spår

Du kan välja:

- BANK-ON när du vill spela spåren med inställningen "PLAY".
- BANK-INV (Omvänt) när du vill spela spåren med inställningen "SKIP".

- Tryck på (SHIFT) under uppspelning och därefter på (3) (PLAY MODE) flera gånger tills "BANK" visas.

- Tryck på (4) (→) när du vill välja önskad inställning.

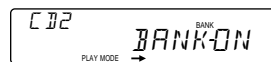

Uppspelningen startar från nästföljande spår.

- Tryck på (SHIFT).

Om du vill gå tillbaka till det normala uppspelningläget väljer du "BANK-OFF" i steg 2 ovan.

Ytterligare information

Säkerhetsföreskrifter

- Om du har parkerat bilen i direkt solljus så att temperaturen i bilen har stigit markant, bör du låta CD-spelaren svalna innan du använder den.
- Kontrollera anslutningarna först om ingen ström tillförs enheten. Kontrollera säkringen om allt i övrigt är i sin ordning.
- Om inget ljud kommer från högtalare i 2-högtalarsystemet, ställer du uttoningskontrollen i mittenläget.
- Om bilen har en motorantenn, fälls den automatiskt ut medan enheten är igång.

Om du har några frågor eller problem som rör CD-spelaren och som inte tas upp i bruksanvisningen, tar du kontakt med din närmaste Sony-återförsäljare.

Viktigt om CD-skivor

En smutsig eller defekt skiva kan leda till ljudet försvinner då och då under spelning. Om du vill ha bästa möjliga ljud, gör följande. Ta i endast i skivans kanter. Om du vill hålla skivan ren, vidrör inte ytan.

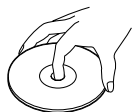

Sätt inte papper eller tejp på ytan.

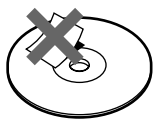

Utsätt inte skivan för direkt solljus eller varma källor såsom varmluftsutsläpp. Förvara den inte heller i en bil som står parkerad i direkt solljus där temperaturen kan stiga dramatiskt.

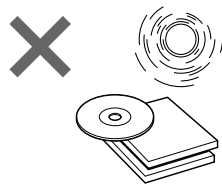

Innan du spelar, rengör du skivorna med en valfri trasa. Rengör skivan från mitten och utåt.

Använd inte bensin, thinner eller andra lösningsmedel som finns att köpa i handeln, och inte heller antistatspray avsedd för LP-skivor av vinyl.



Anmärkningar om fuktcondensering

Om det regnar eller är fuktigt, kan fukten skapa kondens på CD-spelarens lins. Om detta inträffar fungerar inte CD-spelaren. Ta i så fall bort skivan och vänta en timme tills fukten har dunstat.

När du spelar CD-singlar (8 cm)

Använd tillvalsadaptern (CSA-8) för att skydda CD-spelaren från skada.

Underhåll

Byta säkring

När du byter säkring, se till att använda en med rätt ampere. Om säkringen går, kontrollera anslutningen och byt säkring. Om säkringen går igen när den är bytt, kan det bero på internt fel. I så fall ska du kontakta din Sony-återförsäljare.

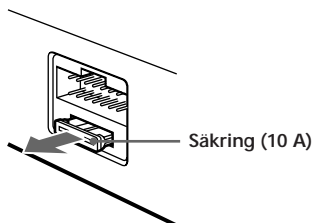

VARNING

Använd aldrig en säkring med högre strömstyrka än den som medföljer enheten eftersom denna kan skadas.

Rengöra anslutningarna

Enheten fungerar inte ordentligt om anslutningarna mellan enheten och frontpanelen är smutsiga. Om du vill hindra detta, öppnar du frontpanelen genom att trycka på (RELEASE) och sedan släpper upp den och rengör anslutningen med en bomullstopp doppad i alkohol. Ta inte i för mycket. Annars kan anslutningarna skadas.

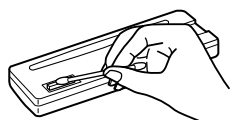
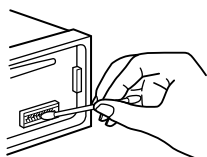

Demontera enheten

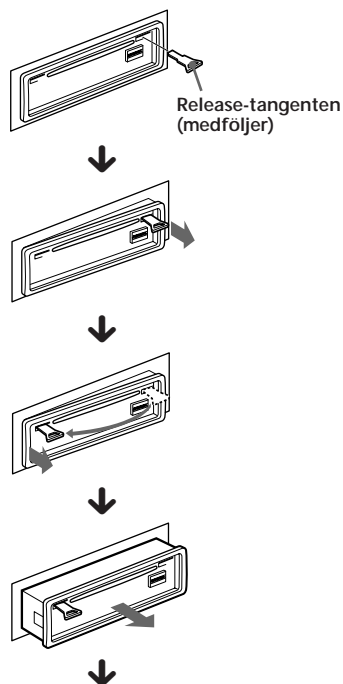

Tryck på hållaren på frontpanelens insida med en smal skruvmejsel och bänd försiktigt loss frontpanelen.



S

Ytterligare information

Fästa etiketten på vridkontrollen

Enheten kan manövreras med vridkontrollen (RM-X2S). Flera olika etiketter medföljer vridkontrollen. Fäst den etikett som överensstämmer med funktionen på enheten och på avsedd plats på vridkontrollen. Fäst etiketten enligt bilden när vridkontrollen monterats.

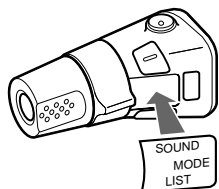
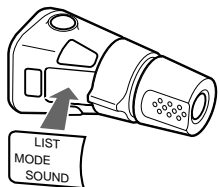

Reglagens placering

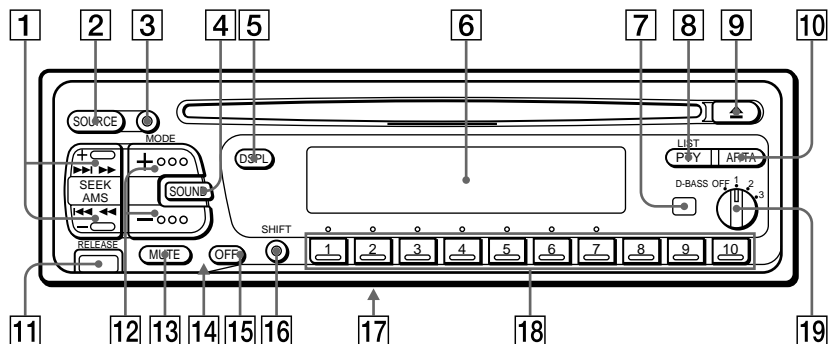

Mer information finns på sidorna.

- 1 SEEK/AMS (sök/AMS-funktionen/
manuell sökning) Knapparna 5, 6, 7, 8,
11, 14, 17
- 2 SOURCE (välja källa) knapparna 5, 7, 8,
14
- 3 MODE (band-/välja växlare) knapp 7, 8,
14
- 4 SOUND-knapp 12
- 5 DSPL-knappen (visningsläge)
Knapparna 5, 8, 14, 16
- 6 Teckenfönster
- 7 Mottagare för den sladdlösa
fjärrkontrollen
- 8 PTY/LIST-knapp
Skivminne 16
Lista namn 16
RDS-program 11
- 9 ▲ Utmatningsknapp (EJECT) 5
- 10 AF/TA-knappen 9, 10, 11
- 11 RELEASE (ta bort frontpanelen)
knapparna 4, 19
- 12 (+) (-) (volym/bas/diskant/balans/
uttoningskontroll) knapparna 5, 12, 16
- 13 MUTE-knapp 12
- 14 Återställningsknappen (sitter på
framsidan på enheten och döljs av
frontpanelen) 4
- 15 OFF-knappen 4, 5
- 16 SHIFT knappen
PLAY MODE 6, 7, 8, 9, 10, 15, 17
REP 6, 15
SET UP 5, 12, 13, 14
SHUF 6, 15
- 17 POWER SELECT-omkopplare (finns
längst ned på enheten)
Se "POWER SELECT-omkopplaren" i
installations-/anslutningshandboken.
- 18 Under radiomottagning:
Snabbvalsknappar 7, 8, 9, 10, 11
Under CD-/MD-uppspelning:
Knappar för direkt skivval 15
- 19 D-BASS-ratt 13

Reglagens placering

Trådlös fjärrkontroll
(RM-X41) (tillval)

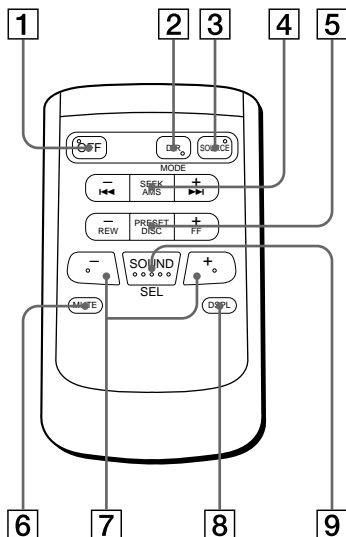

Knapparna med samma funktion som de på masterenheten.

- | | |
|--|------------------------|
| 1 OFF-knappen | 6 MUTE-knapp |
| 2 MODE/DIR-knappen
(MODE) styr samma funktion på denna enhet. | 7 -/+ knappar |
| 3 SOURCE-knappen | 8 DSPL-knappen |
| 4 SEEK/AMS-knappen | 9 SOUND-knappen |
| 5 PRESET/DISC-knappen
<i>Du kan inte göra manuell sökning och manuell inställning med fjärrkontrollen.</i> | |

När POWER SELECT-reglaget på huvudenheten är i läget **5** kan huvudenheten inte styras med fjärrkontrollen såvida inte (SOURCE) på enheten trycks ned eller en CD sätts i för att aktivera enheten.

Tekniska data

CD-spelaren

System	Digitalt ljudsystem för CD
Signalbrusförhållande	90 dB
Frekvensgång	10 – 20.000 Hz
Svaj och fladder	Under mätbar gräns

Kanalväljaren

FM

Kanalvalsintervall	87,5 – 108 MHz
Antennterminal	Extern antennanslutning
Mellanfrekvens	10,7 MHz
Känslighet	8 dBf
Selektivitet	75 dB vid 400 kHz
Signalbrusförhållande	62 dB (stereo), 65 dB (mono)

Harmonisk förvrängning vid 1 kHz

	0,9 % (stereo), 0,5 % (mono)
--	---------------------------------

Separation 35 dB vid 1 kHz

Frekvensgång	30 – 15.000 Hz
Omfång	2 dB

MW/LW

Kanalvalsintervall	MW: 531 – 1.602 kHz LW: 153 – 281 kHz
--------------------	--

Antennterminal	Extern antennanslutning
Mellanfrekvens	10,71 MHz/450 kHz
Känslighet	MW: 30 µV LW: 50 µV

Effektförstärkare

Utgångar	Högtalarutgångar (Plomberade uttag)
Högtalarimpdans	4 – 8 ohm
Maximal uteffekt	40 W × 4 (vid 4 ohm)

Allmänt

Utgångar	Utgångar (2) Styrkabel för antennrelä Styrkabel för effektförstärkare Styrkabel för telefonljuddämpning Styrkabel för belysning Bas ±8 dB vid 100 Hz Diskant ±8 dB vid 10 kHz
Tonklangreglering	12 V DC bilbatteri (negativt jordat)
Strömförsörjning	Ca 188 × 58 × 177 mm (b/h/d)
Mått	Ca 178 × 50 × 154 mm (b/h/d)
Monteringsmått	Ca 1,3 kg
Vikt	Delar för installation och anslutningar (1 set)
Medföljande tillbehör	Fodral för löstagar frontpanel (1) Vridkontroll RM-X2S Trådlös fjärrkontroll RM-X41 Styrkablar BUS (levereras med anslutningskabel med RCA-kontakt) RC-61 (1 m), RC-62 (2 m) RCA-kontakt RC-63 (1 m), RC-64 (2 m), RC-65 (5 m)
Valfria tillbehör	Rengöringsduk XP-CD1 CD-adapter CSA-8 CD-växlare MD-växlare CDX-705 (10 skivor), CDX-T65 (6 skivor), CDX-T62 (6 skivor)
Valfri utrustning	MD-växlare MDX-60, MDX-61 Väljare för ljudkälla XA-C30

Rätt till ändringar förbehålles.

Felsökning

Följande kontroll löser de flesta problem som kan uppkomma på enheten.
Innan du går igenom checklistan nedan, ska du läsa anslutnings- och driftsinformationen.

Allmänt

Fel	Orsak/Åtgärd
Ljudbortfall.	<ul style="list-style-type: none">• Justera volymen genom att trycka på ⊕.• Ställ in uttoningskontrollen i mittläget för 2-högtalarsystemet.
Innehållet i minnet har raderats.	<ul style="list-style-type: none">• Stömkabeln eller batteriet har kopplats ifrån.• Reset-knappen har tryckts in. → Lagra i minnet igen.
Information visas inte i teckenfönstret.	Ta bort frontpanelen och rengör anslutningarna. Se "Rengöra anslutningarna" (sidan 19).
Ingen ljudsignal.	<ul style="list-style-type: none">• En effektförstärkare (tillval) har anslutits och du använder inte den inbyggda förstärkaren.• Ljudsignalen är avaktiverad (sidan 13).

CD/MD-uppspelning

Fel	Orsak/Åtgärd
En skiva kan inte laddas.	<ul style="list-style-type: none">• En annan CD har redan laddats in.• En CD har satts in upp och ned eller åt fel håll (MD).
Uppspelning påbörjas inte.	Defekt skiva (MD) eller dammig (CD).
En skiva tas ur automatiskt.	Temperaturen överstiger 50° C.
Reglagen fungerar inte.	Tryck på återställningsknappen.
Ljudbortfall på grund av vibrationer.	<ul style="list-style-type: none">• Enheten har installerats i en vinkel över 20°.• Enheten har inte installerats på en stabil plats i bilen.

Radiomottagning

Fel	Orsak/Åtgärd
Det går inte att förinställa en radiokanal.	<ul style="list-style-type: none">• Lagra rätt frekvens.• Utsändningen är för svag.
Den automatiska sökningen fungerar inte.	Utsändningen är för svag. → Använd manuell sökning.
"ST"-indikatorn blinkar.	<ul style="list-style-type: none">• Ställ in frekvensen exakt.• Utsändningssignalen är för svag. → Ställ in i MONO läge (sidan 8).

RDS-funktioner

Fel	Orsak/Åtgärd
En sökning påbörjas efter några sekunders lyssning.	Kanalen är inte en TP-kanal eller har en svag signal. → Tryck på (AF/TA) för att gå in i "AF.TA-OFF"-läge.
Inga trafikmeddelanden tas emot.	<ul style="list-style-type: none">• Aktivera "TA".• Kanalen sänder inte några trafikmeddelanden trots att den är TP. → Ställa in en annan kanal.
"NONE" visas.	Kanalen anger inte programtyp.

Fel visas (med valfri CD/MD-växlare ansluten)

Följande indikeringar blinkar ungefär fem sekunder och larm hörs.

Teckenfönster	Orsak	Åtgärd
NO MAG	Skivmagasinet har inte satts in i CD/MD-växlaren.	Sätt i skivmagasinet med skivorna i CD/MD-växlaren.
NO DISC	Någon skiva har inte satts in i CD/MD-växlaren.	Ta ut magasinet och sätt i skivorna.
NG DISCS	Något problem gör att CD/MD inte kan spelas upp.	Sätt i en annan CD/MD.
ERROR ^{*1}	En CD är smutsig eller har satts in upp och ned ^{*2} .	Rengör och sätt i CD:n korrekt.
	En MD kan inte återspelas pga av något fel ^{*2} .	Sätt i en annan MD.
BLANK ^{*1}	Inga spår har spelats in på en MD ^{*2} .	Spela upp ett spår på en MD.
RESET	CD/MD-växlaren kan inte användas pga något fel.	Tryck på reset-knappen på enheten.
NO READY	Locket på MD-växlaren är öppet eller MD-skivorna har inte satts i på rätt sätt.	Stäng locket eller sätt i MD-skivorna på rätt sätt.
HI TEMP	Den omgivande temperaturen överskrider 50° C.	Vänta tills temperaturen sjunker under 50° C.

^{*1} När ett fel uppstår under uppspelning, visas inte numret på MD:n eller CD:n i fönstret.

^{*2} Numret på skivan i magasinet som orsakat felet visas i teckenfönstret.

Om ovannämnda lösningar inte hjälper dig att förbättra situationen, ta kontakt med din närmaste Sony-återförsäljare.

Register

A

Alternativ frekvens (AF) 9, 10
Auto Scroll 14
Automatisk musiksökning (AMS) 5, 14
Automatisk sökning 8

B

Balans 12
Bankuppspelning 17
Bas 12
BTM-funktionen 7

C

CD-uppspelning 5, 14

D

D-BASS 13
Direktval 15
Diskant 12
Dubbel information 13
Dämpning 13

E

Enkanaligt läge 8

F, G

Frontpanel 4

H, I, J

Hitta
en skiva 14, 16
en viss punkt 6, 14
ett visst spår 5, 14

K

Klocka 5
Klocktidfunktionen 12

L

Lagra en kanal 7
Lista namn 16
Ljusedämpning 13
Lokal länk-funktion 9
Lokal sökning 8

M, N, O

Manuell inställning 8

Manuell sökning 6, 14
MD-uppspelning 14

P, Q

Pip-ton 13
PLAY MODE
BANK 17
INTRO 6, 15
LOCAL 8
MONO 8
Program 11

R

Radio 7
RDS (Radio Data System) 8

S

SET UP
AMBER 13
A.SCRL 15
BEEP 13
CLOCK 13
CT 12
DIM 13
D.INFO 13
GREEN 13
RM 13
Skivminne 15
Sluppmässig uppspelning 6, 15
Snabbsökning 6, 15
Säkring 19

T

Teckenfönster 5, 8, 14, 16
Trafikmeddelande (TA) 10
Trafikprogram (TP) 10
Trådlös fjärrkontroll 22

U

Upprepad spelning 6, 15
Uttoning 12

V, X, Y, Z

Varningslarm 4
Visningsfärg 13
Volym 12
Vridkontroll 13, 20

Å, Ä, Ö

Återställning 4

