

FM/AM Compact Disc Player

Mode d'emploi _____

FR

En ce qui concerne l'installation et les connexions, consulter le manuel d'installation/connexions fourni.



CDX-2250

Félicitations !

Nous vous remercions d'avoir fait l'acquisition de ce lecteur de disques compacts Sony. Cet appareil se distingue par de nombreuses caractéristiques fonctionnelles.

Table des matières

Emplacement des commandes	4
---------------------------------	---

Préparation

Réinitialisation de l'appareil	5
Réglage de l'horloge	5

Lecteur CD

Ecouter un CD	6
Lecture d'un CD dans différents modes	6

Radio

Mémorisation automatique des stations	
— Mémorisation du meilleur accord (BTM)	7
Mémorisation de stations déterminées	7
Réception des stations présélectionnées	7

Autres fonctions

Réglage des caractéristiques du son	8
Affichage de l'horloge	
— Fonction de sélection d'alimentation	8
Modification du son et du bip	9

Informations complémentaires

Précautions	9
Entretien	10
Retrait de l'autoradio	11
Spécifications	12
Dépannage	13

Emplacement des commandes

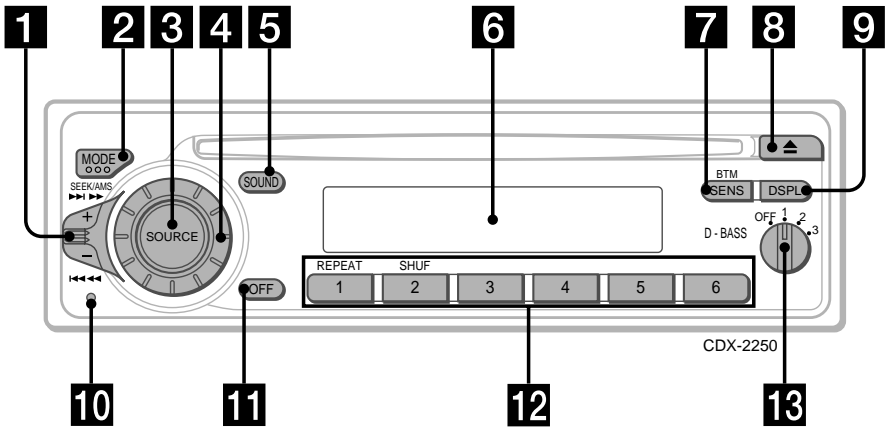

Pour plus de détails, reportez-vous aux pages indiquées.

- 1** Commande SEEK/AMS (recherche/détecteur automatique de musique/recherche manuelle) 6, 8
- 2** Touche MODE (sélection de bande de fréquence) 7
- 3** Touche SOURCE (sélection de source) 6, 7
- 4** Bague (volume/graves/aiguës/gauche-droite/avant-arrière) 5, 8
- 5** Touche SOUND 5, 8, 9
- 6** Fenêtre d'affichage
- 7** Touche SENS/BTM (réglage de la sensibilité/mémorisation du meilleur accord) 7, 8
- 8** Touche ▲ (éjection) 6
- 9** Touche DSPL (changement d'affichage/réglage de l'horloge) 5, 6, 8
- 10** Touche de réinitialisation 5
- 11** Touche OFF 6, 8
- 12** En cours de réception radio:
Touches numériques 7
Pendant la lecture CD:
① REPEAT 6
② SHUF 6
- 13** Commande D-BASS 9

Préparation

Réinitialisation de l'appareil

Avant la première mise en service de l'appareil ou après avoir remplacé la batterie de la voiture, vous devez réinitialiser l'appareil. Appuyez sur la touche de réinitialisation à l'aide d'un objet pointu comme un stylo à bille.

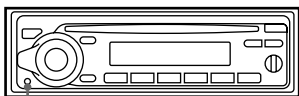

Touche de réinitialisation

Remarques

- Une pression sur la touche de réinitialisation entraîne l'effacement du réglage de l'horloge et de certains programmes mémorisés et fonctions de mémoire.
- Lorsque vous branchez le cordon d'alimentation sur l'appareil ou que vous réinitialisez l'appareil, attendez environ 10 secondes avant d'introduire un disque. Si vous introduisez un disque dans ce délai de 10 secondes, l'appareil ne sera pas réinitialisé et vous devrez à nouveau appuyer sur la touche de réinitialisation.

Réglage de l'horloge

L'horloge à affichage numérique fonctionne suivant un cycle à 12 heures.

Exemple: Pour régler l'horloge sur 10:08

1 Appuyez sur **(DSPL)** pendant que l'appareil fonctionne.

Si la fonction POWER SELECT est réglée sur "ON", passez à l'étape 2. Si elle est réglée sur "OFF", réglez-la sur "ON" (page 8).

2 Appuyez sur **(DSPL)** pendant deux secondes.

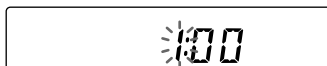

L'indication de l'heure se met à clignoter.

1 Réglez l'heure.

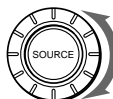

Pour reculer

Pour avancer



2 Appuyez sur **(SOUND)**.

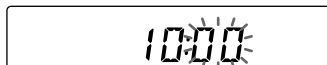

L'indication des minutes se met à clignoter.

3 Réglez les minutes.



Pour reculer

Pour avancer

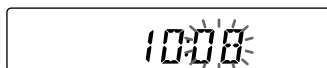

3 Appuyez sur **(DSPL)**.



L'horloge est activée.

Remarque

Si le véhicule possède une clé de contact sans position accessoire, vous ne pourrez pas régler l'horloge si l'appareil est éteint. Allumez la radio ou démarrez la lecture d'un CD avant de régler l'horloge.

Lecteur CD

Écouter un CD

Introduisez un CD.

La lecture démarre automatiquement.

La face imprimée vers le haut

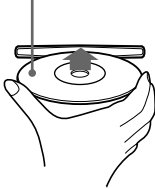

Si un CD se trouve déjà dans l'appareil, appuyez plusieurs fois de suite sur **(SOURCE)** jusqu'à ce que l'indication "CD" s'affiche.



Temps de lecture écoulé

Remarque

Pour écouter un CD de 8 cm (3 pouces), utilisez l'adaptateur pour CD single optionnel Sony (CSA-8).

Pour	Appuyez sur
Arrêter la lecture	▲ ou (OFF)
Ejecter le CD	▲

Changement des paramètres affichés

Chaque fois que vous appuyez sur **(DSPL)** en cours de lecture, les paramètres changent selon la séquence suivante:

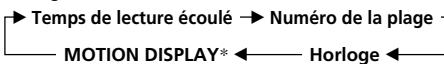

* Toutes les caractéristiques ci-dessus défilent une par une dans l'ordre dans la fenêtre d'affichage.

Localisation d'une plage déterminée

— Détecteur automatique de musique (AMS)

En cours de lecture, poussez la commande **SEEK/AMS** vers le haut ou vers le bas et relâchez-la pour chaque plage que vous voulez omettre.

Pour localiser les plages suivantes



Pour localiser les plages précédentes

Localisation d'un passage déterminé sur une plage

— Recherche manuelle

En cours de lecture, poussez la commande **SEEK/AMS** vers le haut ou le bas et maintenez-la pendant environ deux secondes. Relâchez-la lorsque que vous avez trouvé le passage désiré.

Pour chercher vers l'avant

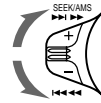

Pour chercher vers l'arrière

Remarque

Si l'indication " L L L L L " ou " ׀ ׀ ׀ ׀ ׀ " apparaît dans la fenêtre, c'est que vous êtes arrivé au début ou à la fin du disque et que vous ne pouvez aller plus loin.

Lecture d'un CD dans différents modes

Lecture de plages répétée

— Lecture répétée

Appuyez sur **(1)** pendant la lecture.

"REP" apparaît dans la fenêtre d'affichage.

Lorsque la plage en cours est terminée, sa lecture reprend depuis le début.

Pour désactiver cette fonction, appuyez une nouvelle fois sur la touche.

Lecture de plages dans un ordre quelconque

— Lecture aléatoire

Appuyez sur **(2)** pendant la lecture.

"SHUF" apparaît dans la fenêtre d'affichage.

Pour désactiver cette fonction, appuyez une nouvelle fois sur la touche.

Radio

Mémorisation automatique des stations

— Mémorisation du meilleur accord (BTM)

Cet appareil sélectionne les stations émettant avec les signaux les plus puissants et les mémorise dans l'ordre de leur fréquence. Vous pouvez mémoriser 6 stations dans chaque bande (FM I, FM II, FM III et AM).

Attention

Pour syntoniser une station pendant que vous conduisez, utilisez la fonction de mémoire du meilleur accord de manière à éviter les accidents.

1 Appuyez plusieurs fois sur **(SOURCE)** pour sélectionner la radio.

Chaque fois que vous appuyez sur **(SOURCE)**, le mode change comme suit :
CD ↔ TUNER

2 Appuyez plusieurs fois sur **(MODE)** pour sélectionner la bande de fréquence.

Chaque fois que vous appuyez sur **(MODE)**, la bande fréquence change comme suit :

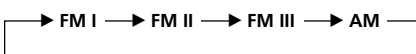

3 Appuyez sur **(SENS/BTM)** pendant deux secondes.

L'appareil mémorise les stations sous les touches numériques dans l'ordre de leur fréquence.

Un bip retentit lorsque le réglage est mémorisé.

Remarques

- L'appareil ne mémorise pas les stations émettant avec un faible signal. Si seules quelques stations sont captables, certaines touches numériques conserveront leur réglage initial.
- Si un numéro est indiqué dans la fenêtre d'affichage, l'appareil commence la mémorisation des stations à partir de la station affichée.
- S'il n'y a pas de CD dans l'appareil, seule la bande de fréquence radio apparaît lorsque vous appuyez sur **(SOURCE)**.

Mémorisation de stations déterminées

Vous pouvez mémoriser 6 stations dans chaque bande (soit 18 stations au total pour FM I, FM II et FM III, et 6 stations pour AM) dans l'ordre de votre choix.

1 Appuyez plusieurs fois sur **(SOURCE)** pour sélectionner la radio.

2 Appuyez plusieurs fois sur **(MODE)** pour sélectionner la bande de fréquence.

3 Poussez la commande SEEK/AMS vers le haut ou vers le bas pour syntoniser la station que vous désirez mémoriser sous la touche numérique.

4 Maintenez la touche numérique voulue (① à ⑥) enfoncée jusqu'à ce que l'indication "MEM" apparaisse. L'indication de la touche numérique apparaît dans la fenêtre d'affichage.

Remarque

Si vous essayez de mémoriser une autre station sous une touche numérique déjà utilisée, la station précédemment mémorisée est supprimée.

Réception des stations présélectionnées

1 Appuyez plusieurs fois sur **(SOURCE)** pour sélectionner la radio.

2 Appuyez plusieurs fois sur **(MODE)** pour sélectionner la bande de fréquence.

3 Appuyez sur la touche numérique (① à ⑥) sous laquelle la station voulue est mémorisée.

Voir page suivante →

Si vous ne parvenez pas à syntoniser une station présélectionnée

Poussez et relâchez la commande SEEK/AMS vers le haut ou vers le bas pour rechercher la station (syntonisation automatique).

Le balayage s'arrête lorsque l'unité capte une station. Poussez la commande SEEK/AMS vers le haut ou le bas jusqu'à ce que la station désirée soit captée.

Remarque

Si la syntonisation automatique s'arrête trop fréquemment, appuyez plusieurs fois de suite sur **(SENS/BTM)** jusqu'à ce que l'indication «LCL» (mode de recherche locale) apparaisse. Seules les stations émettant avec des signaux relativement puissants sont alors syntonisées.

Conseil

Si vous connaissez la fréquence de la station que vous voulez écouter, poussez et maintenez la commande SEEK/AMS vers le haut ou vers le bas jusqu'à ce que la fréquence voulue apparaisse (syntonisation manuelle).

Si la réception FM est faible

— Mode monaural

Appuyez plusieurs fois de suite sur **(SENS/BTM)** jusqu'à ce que l'indication "MONO" apparaisse.

La qualité sonore s'en trouve améliorée, mais le son devient monaural ("ST" disparaît).

Pour revenir au mode normal, appuyez à nouveau jusqu'à ce que "MONO" disparaisse.

Changement des paramètres affichés

Chaque fois que vous appuyez sur **(DSPL)**, les paramètres changent comme suit.

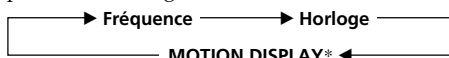

* Toutes les caractéristiques ci-dessus défilent une par une dans l'ordre dans la fenêtre d'affichage.

Autres fonctions

Réglage des caractéristiques du son

Vous pouvez régler les graves, les aiguës, la balance gauche/droite et la balance avant/arrière. Vous pouvez mémoriser les niveaux de réglage des graves et des aiguës.

1 Sélectionnez le paramètre que vous voulez régler en appuyant plusieurs fois de suite sur **(SOUND)**.

BAS (graves) → TRE (aiguës) → BAL (gauche-droite) → FAD (avant-arrière) → VOL (volume)

2 Réglez le paramètre sélectionné en tournant la bague.

Ajustez la valeur de réglage dans les trois secondes de la sélection du paramètre voulu. (Au bout de trois secondes, le disque revient au réglage du volume.)

Affichage de l'horloge

— Fonction de sélection d'alimentation

Uniquement sur les voitures dont le contact est doté d'une position accessoires

Pour activer la fonction de sélection d'alimentation (ON)

Appuyez sur **(OFF)** tout en maintenant la touche **(SOUND)** enfoncée.

La fonction de sélection d'alimentation commute l'affichage de l'horloge sur la position accessoires de la clé de contact. Pour éviter de décharger la batterie, l'horloge ne s'affiche pas durant l'initialisation de l'appareil.

Modification du son et du bip

Renforcement des graves — D-bass

Vous pouvez exploiter des graves puissantes et sonores.

La fonction D-bass renforce les signaux de basse fréquence suivant une courbe plus précise que les systèmes classiques de renforcement des graves.

Vous distinguez les graves avec une plus grande clarté, même si le volume de la partie vocale est réglé sur le même niveau. Vous pouvez accentuer et régler les graves simplement à l'aide de la commande D-BASS. Cet effet est similaire à celui que vous obtiendriez avec un système subwoofer en option.

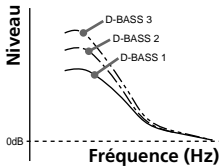

Réglage de la courbe des graves

Tournez la molette D-BASS pour régler le niveau des graves (1, 2 ou 3).

“D-BASS” apparaît dans la fenêtre d’affichage.

Pour annuler, tournez la commande sur OFF.

Remarque

Si les graves comportent des distorsions, ajustez la commande D-BASS ou le volume.

Désactivation du bip sonore

Appuyez sur **6** tout en maintenant **SOUND** enfoncé.

Pour réactiver le bip sonore, appuyez à nouveau sur ces touches.

Remarque

Si vous raccordez un amplificateur de puissance en option et si vous n'utilisez pas l'amplificateur intégré, le signal sonore est désactivé.

Informations complémentaires

Précautions

- Si votre voiture est parquée en plein soleil et si la température à l'intérieur de l'habitacle a considérablement augmenté, laissez refroidir l'appareil avant de l'utiliser.
- Si l'appareil n'est pas alimenté, vérifiez d'abord les connexions. Si tout est en ordre, vérifiez le fusible.
- Si aucun son n'est diffusé par les haut-parleurs d'un système à deux haut-parleurs, réglez la commande de balance avant-arrière sur la position centrale.
- Si votre voiture est équipée d'une antenne électrique, elle se déploie automatiquement lorsque vous employez l'appareil.

Si vous avez des questions ou des problèmes concernant le fonctionnement de cet appareil qui ne sont pas abordés dans le présent mode d'emploi, consultez votre revendeur Sony.

Remarques sur la manipulation des CD

Un disque souillé ou défectueux peut être la cause de pertes de son en cours de lecture. Pour exploiter une qualité sonore optimale, manipulez les disques en les saisissant par le bord. Pour que les disques restent propres n'en touchez pas la surface.

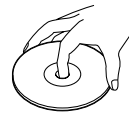

Ne collez pas de papier ni de bande adhésive sur la face imprimée.

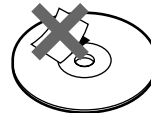

Voir page suivante →

N'exposez pas les disques au rayonnement direct du soleil ou à des sources de chaleur telles que des conduits d'air chaud. De même, ne les laissez pas dans une voiture parkée en plein soleil où la température à l'intérieur de l'habitacle risque d'augmenter dans des proportions considérables.

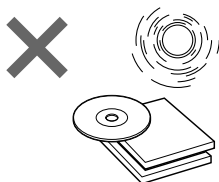

Avant d'écouter un disque, nettoyez-le à l'aide d'un chiffon de nettoyage disponible en option. Essayez les disques en allant du centre vers l'extérieur.

N'utilisez pas de solvants tels que du benzène, du diluant, des nettoyeurs disponibles dans le commerce ou des sprays antistatiques destinés aux disques analogiques en vinyle.



Remarques sur la condensation d'humidité

Par temps de pluie ou dans les régions très humides, de l'humidité risque de se condenser sur la lentille à l'intérieur du lecteur CD. Si cela se produit, l'appareil ne fonctionnera pas correctement. Dans ce cas, retirez le disque et attendez environ une heure que l'humidité se soit évaporée.

Lecture de CD de 8 cm (3 pouces)

Utilisez l'adaptateur pour disques compacts single Sony (CSA-8) de manière à protéger le lecteur CD contre tout dommage.

Entretien

Remplacement du fusible

Pour remplacer le fusible, utilisez un fusible dont l'intensité correspond à celle spécifiée sur le fusible original. Si le fusible grille, vérifiez la connexion de l'alimentation et remplacez le fusible. Si le fusible grille à nouveau après remplacement, c'est probablement en raison d'un dysfonctionnement interne. En pareil cas, consultez votre revendeur Sony.

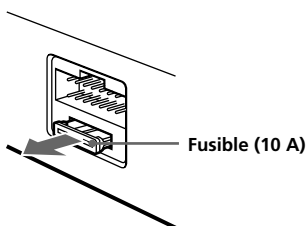

Avertissement

N'utilisez jamais de fusible dont l'intensité dépasse celle du fusible fourni avec l'appareil, car vous risqueriez d'endommager l'appareil.

Retrait de l'autoradio

1 Insérez l'outil fourni entre l'appareil et le cadre et faites-le pivoter de 90° de manière à dégager le ressort de montage dissimulé. Répétez l'opération de l'autre côté et retirez le cadre.

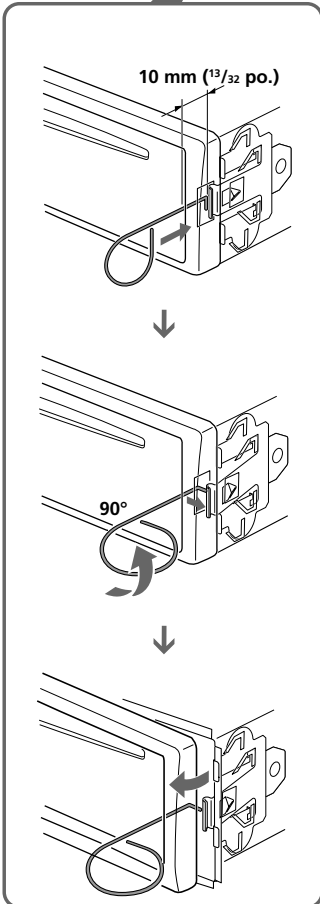
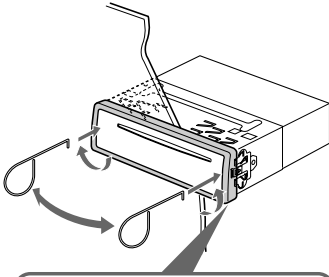

2 Insérez un tournevis à lame plate entre le support et le ressort de montage. Exercez un léger mouvement de levier en direction de l'appareil tout en tirant un peu sur l'appareil. Répétez l'opération de l'autre côté et retirez l'appareil.

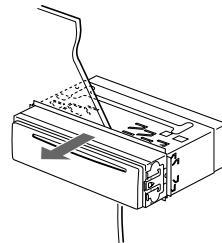
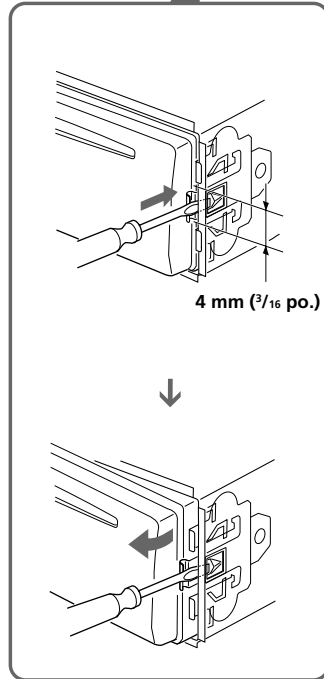
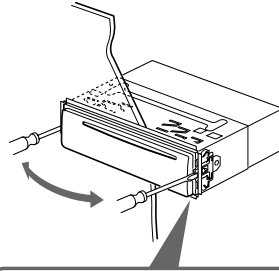

Spécifications

Lecteur CD

Système	Système audionumérique à disques compacts
Rapport signal-bruit	90 dB
Réponse en fréquence	10 – 20.000 Hz
Pleurage et scintillement	En-dessous du seuil mesurable

Radio

FM

Plage de syntonisation	87,5 – 107,9 MHz
Borne d'antenne	Connecteur d'antenne externe
Fréquence intermédiaire	10,7 MHz
Sensibilité utile	9 dBf
Sélectivité	75 dB à 400 kHz
Rapport signal-bruit	65 dB (stéréo), 68 dB (mono)
Distorsion harmonique à 1 kHz	1,0 % (stéréo), 0,7 % (mono)
Séparation	35 dB à 1 kHz
Réponse en fréquence	30 – 15.000 Hz

AM

Plage de syntonisation	530 – 1.710 kHz
Borne d'antenne	Connecteur d'antenne externe
Fréquence intermédiaire	10,71 MHz/450 kHz
Sensibilité	30 µV

Amplificateur de puissance

Sorties	Sorties pour haut-parleurs (connecteurs de sécurité)
Impédance de haut-parleurs	4 – 8 ohms
Puissance de sortie maximum	35 W × 4 (à 4 ohms)

Caractéristiques générales

Sorties	Commande de relais d'antenne électrique Fil de commande de mise en sourdine du téléphone
Commandes de tonalité	Graves ± 8 dB à 100 Hz Aiguës ± 8 dB à 10 kHz
Puissance de raccordement	Batterie de voiture 12 V CC (masse négative)
Dimensions	Approx. 178 × 50 × 185 mm (7 ¹ / ₈ × 2 × 7 ³ / ₈ po.) (L × H × P)
Dimensions de montage	Approx. 182 × 53 × 162 mm (7 ¹ / ₄ × 2 ¹ / ₈ × 6 ¹ / ₂ po.) (L × H × P)
Masse	Approx. 1,2 kg (2 li 10 on.)
Accessoires fournis	Éléments d'installation et de raccordement (1 jeu) Etui pour la façade (1)
Accessoires optionnels	Chiffon de nettoyage XP-CD1 Adaptateur pour CD single optionnel CSA-8

La conception et les spécifications sont sujettes à modifications sans préavis.

Dépannage

Les points de contrôle suivants vous permettront de remédier à la plupart des problèmes que vous pourriez rencontrer dans le cadre de l'utilisation de votre appareil.

Avant de passer en revue la liste de contrôle ci-dessous, vérifiez les procédures de raccordement et d'utilisation.

Généralités

Problème	Cause/Solution
Pas de son.	<ul style="list-style-type: none">• Tournez la molette dans le sens des aiguilles d'une montre pour ajuster le volume.• Réglez la commande de balance avant-arrière sur la position centrale, si vous utilisez un système à 2 haut-parleurs.
Le contenu de la mémoire a été effacé.	<ul style="list-style-type: none">• Le cordon d'alimentation ou la batterie a été déconnecté.• La touche de réinitialisation a été enfoncée. → Réenregistrez les réglages dans la mémoire.
Pas de bip sonore	<ul style="list-style-type: none">• Un amplificateur de puissance en option est raccordé et vous n'employez pas l'amplificateur intégré.• Le bip sonore est désactivé (page 9).

Lecture de CD

Problème	Cause/solution
Impossible d'introduire un CD.	<ul style="list-style-type: none">• Un CD se trouve déjà à l'intérieur de l'appareil.• Vous avez introduit le CD à l'envers en forçant.
La lecture ne commence pas.	Disque souillé
Le CD est automatiquement éjecté.	La température ambiante dépasse 50°C (122°F).
Le CD ne s'éjecte pas.	Appuyez sur ▲ pendant deux secondes.
Les touches de commande sont inopérantes.	Appuyez sur la touche de réinitialisation.
Le son saute à la suite de vibrations.	<ul style="list-style-type: none">• L'appareil est installé suivant un angle de plus de 60°.• L'appareil n'a pas été installé à un endroit suffisamment stable de la voiture.

Réception radio

Problème	Cause/Solution
Impossible de syntoniser une présélection.	<ul style="list-style-type: none">• Mémorisez la fréquence correcte.• Le signal d'émission est trop faible.
La syntonisation automatique est impossible.	Le signal d'émission est trop faible. → Utilisez la syntonisation manuelle.
L'indication "ST" clignote.	<ul style="list-style-type: none">• Syntonisez la fréquence correctement.• Le signal d'émission est trop faible. → Activez le mode MONO (page 8).

Affichages d'erreur

Les indications suivantes clignotent pendant environ cinq secondes.

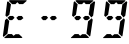
Affichage	Cause	Solution
	Un CD est souillé ou a été introduit à l'envers.	Nettoyez ou introduisez correctement le CD.
	Le lecteur CD ne fonctionne pas à cause d'un problème quelconque.	Appuyez sur la touche de réinitialisation ou ▲.

Si les solutions proposées ci-dessus ne permettent pas de remédier au problème, consultez votre revendeur Sony.

