

CD/DVD Player

| | |
|---------------------------|----|
| Guide de référence | FR |
| Referenz-Anleitung | DE |
| Guida di riferimento | IT |
| Guía de referencia | ES |
| Referentiegids | NL |
| Referencevejledning | DK |
| Referensguide | SE |
| Vertailuopas | FI |
| Guia de Referência | PT |
| Οδηγός αναφοράς | GR |
| Başvuru Kılavuzu | TR |
| Referenční příručka | CZ |
| Rövid használati útmutató | HU |
| Ghid de referință | RO |
| Instrukcja obsługi | PL |

DVP-SR160/DVP-SR360



AVERTISSEMENT

Nom du produit : lecteur CD/DVD

Pour réduire les risques d'incendie ou d'électrocution, gardez cet appareil à l'abri de la pluie ou de l'humidité.

Pour éviter tout risque d'électrocution, n'ouvrez pas le boîtier. Confiez l'entretien de cet appareil à un personnel qualifié exclusivement.

Le cordon d'alimentation doit être remplacé uniquement dans un centre de service après-vente agréé.

Évitez d'exposer les piles ou les appareils contenant des piles à une chaleur excessive, c'est-à-dire aux rayons directs du soleil, au feu, etc.

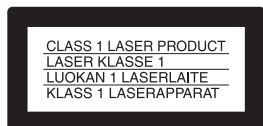

Cet appareil entre dans la catégorie des produits LASER de CLASSE 1. L'ÉTIQUETTE INDIQUANT L'APPARTENANCE DE CE LECTEUR A LA CLASSE 1 est apposée à l'arrière du boîtier.

ATTENTION

L'utilisation d'instruments optiques avec cet appareil augmente les risques de lésions aux yeux. Ne tentez pas de démonter le boîtier, car le faisceau laser utilisé par ce lecteur CD/DVD pourrait être dangereux pour vos yeux.

Pour l'entretien, adressez-vous à un personnel qualifié uniquement.



Traitement des appareils électriques et électroniques en fin de vie
(Applicable dans les pays de l'Union

Européenne et aux autres pays européens disposant de systèmes de collecte sélective)

Ce symbole, apposé sur le produit ou sur son emballage, indique que

ce produit ne doit pas être traité avec les déchets ménagers. Il doit être remis à un point de collecte approprié pour le recyclage des équipements électriques et électroniques. En vous assurant que ce produit sont mis au rebut de façon appropriée, vous participez activement à la prévention des conséquences négatives que leur mauvais traitement pourrait provoquer sur l'environnement et sur la santé humaine. Le recyclage des matériaux contribue par ailleurs à la préservation des ressources naturelles. Pour toute information complémentaire au sujet du recyclage de ce produit, vous pouvez contacter votre municipalité, votre déchetterie locale ou le point de vente où vous avez acheté le produit.



Pb

Élimination des piles et accumulateurs usagés
(Applicable dans les pays de l'Union Européenne et aux autres pays

européens disposant de systèmes de collecte sélective)

Ce symbole, apposé sur les piles et accumulateurs ou sur les emballages, indique que les piles et accumulateurs fournis avec ce produit ne doivent pas être traités comme de simples déchets ménagers.

Sur certains types de piles, ce symbole apparaît parfois combiné avec un symbole chimique. Les symboles pour le mercure (Hg) ou le plomb (Pb) sont rajoutés lorsque ces piles contiennent plus de 0,0005% de mercure ou 0,004% de plomb.

En vous assurant que ces piles et accumulateurs sont mis au rebut de façon appropriée, vous participez activement à la prévention des conséquences négatives que leur mauvais traitement pourrait provoquer sur l'environnement et sur la santé humaine. Le recyclage des matériaux contribue par ailleurs à la préservation des ressources naturelles.

Pour les produits qui pour des raisons de sécurité, de performance ou d'intégrité de données nécessitent une connexion permanente à une pile ou à un accumulateur, il conviendra de vous rapprocher d'un service

technique qualifié pour effectuer son remplacement.

En rapportant votre appareil électrique en fin de vie à un point de collecte approprié vous vous assurez que la pile ou l'accumulateur incorporé sera traité correctement.

Pour tous les autres cas de figure et afin d'enlever les piles ou accumulateurs en toute sécurité de votre appareil, reportez-vous au manuel d'utilisation. Rapportez les piles ou accumulateurs usagés au point de collecte approprié pour le recyclage.

Pour toute information complémentaire au sujet du recyclage de ce produit ou des piles et accumulateurs, vous pouvez contacter votre municipalité, votre déchetterie locale ou le point de vente où vous avez acheté ce produit.

Le fabricant de ce produit est Sony Corporation, 1-7-1 Konan Minato-ku Tokyo, 108-0075 Japon. Le représentant autorisé pour les questions de compatibilité électromagnétique (EMC) et la sécurité des produits est Sony Deutschland GmbH, Hedelfinger Strasse 61, 70327 Stuttgart, Allemagne. Pour toute question relative au SAV ou à la garantie, merci de bien vouloir vous référer aux coordonnées contenues dans les documents relatifs au SAV ou la garantie.

Précautions

- Pour éviter des risques d'incendie ou d'électrocution, ne posez pas de récipients remplis de liquides (p. ex. un vase) sur l'appareil.
- Le lecteur n'est pas déconnecté de l'alimentation secteur (CA) tant qu'il le reste branché à la prise secteur, même si le lecteur lui-même a été mis hors tension.
- N'installez pas cet appareil dans un espace confiné comme une bibliothèque ou une armoire similaire.
- Installez le lecteur de façon à pouvoir débrancher immédiatement le cordon d'alimentation (CA) de la prise murale en cas de problèmes.

- Si le lecteur est transporté directement d'un endroit froid à un endroit chaud ou s'il est installé dans une pièce très humide, de la condensation risque de se former sur les lentilles situées à l'intérieur du boîtier. Votre lecteur risque alors de ne pas fonctionner correctement. Dans ce cas, retirez le disque et laissez le lecteur sous tension pendant environ trente minutes, jusqu'à ce que l'humidité se soit complètement évaporée.

Remarque sur les disques

N'utilisez pas les disques suivants :

- Disques de forme non standard (par exemple, en forme de carte ou de cœur).
- Disque sur lequel est collé une étiquette ou un autocollant.

Code local

Votre lecteur est identifié par un code local indiqué à l'arrière de l'appareil et il ne peut lire que les DVD commerciaux (lecture seule) identifiés par un code local identique. Ce système sert à la protection des droits d'auteur.

Les DVD commerciaux identifiés par le logo  peuvent également être lus sur ce lecteur.

Selon le DVD commercial, il est possible qu'aucun code de zone ne soit indiqué, même si la lecture du DVD commercial est restreinte par les limites de zone.



Code local

Droits d'auteur, marques commerciales et informations de licence du logiciel

- Fabriqué sous licence de Dolby Laboratories. Le terme Dolby et le sigle double D sont des marques commerciales de Dolby Laboratories.
- « DVD Logo » est une marque de DVD Format/Logo Licensing Corporation.
- Brevets et technologie de codage audio MPEG Layer-3 sous licence Fraunhofer IIS et Thomson.
- Windows Media est une marque ou une marque déposée de Microsoft Corporation aux Etats-Unis et/ou dans d'autres pays. Ce produit contient de la technologie protégée par certains droits de propriété intellectuelle de Microsoft. L'utilisation ou la distribution d'une telle technologie hors de ce produit sont interdites sans licence(s) appropriée(s) de Microsoft.
- Toutes les autres marques appartiennent à leurs propriétaires respectifs.
- Ce produit est autorisé sous la licence du brevet MPEG-4 VISUAL pour l'usage personnel et non-commercial du consommateur pour décodage du vidéo en conformité aux normes MPEG-4 VISUAL (« MPEG-4 VIDEO ») codée par un consommateur engagé dans une activité personnelle et non-commerciale et/ou a été obtenu à partir d'un fournisseur vidéo licencié par MPEG LA pour fournir un MPEG-4 VIDEO. Aucune licence n'est accordée ou impliquée pour quelque autre usage que ce soit. Des informations supplémentaires comprenant les licences pour utilisations promotionnelles, internes ou commerciales peuvent être obtenues à partir de MPEG LA, LLC. Voir <http://www.mpegla.com>

A propos de ce manuel

« DVD » peut être utilisé comme terme générique pour les DVD commerciaux, les DVD+RW/DVD+R/DVD+R DL (mode +VR), ainsi que les DVD-RW/DVD-R/DVD-R DL (mode VR, mode vidéo).

Lecture

Affichage du menu de commande

Utilisez le menu de commande pour sélectionner une fonction et visionner les informations qui s'y rapportent.

Appuyez sur DISPLAY.

Pour modifier l'affichage du menu de commande, appuyez à nouveau sur DISPLAY.

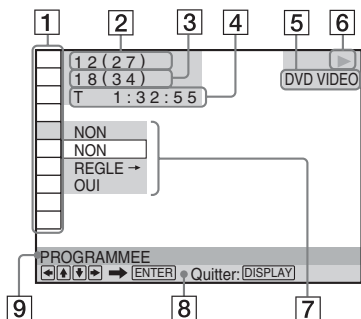

- 1 Paramètres du menu de commande
- 2 Titre en cours de lecture/Nombre total de titres
- 3 Chapitre en cours de lecture/Nombre total de chapitres
- 4 Durée de lecture
- 5 Type d'élément multimédia sélectionné
- 6 Etat de la lecture
- 7 Icône de paramètre/options du menu sélectionnées
- 8 Message d'instruction
- 9 Option du menu de commande sélectionnée

Liste des menus

Paramètre Nom du paramètre, fonction

TITRE/SCENE/PLAGE

CHAPITRE/INDEX

PLAGE

Permet de sélectionner le titre, la scène, la plage, le chapitre ou l'index à lire.

TEMPS/TEXTE

Permet de vérifier le temps écoulé et le temps de lecture restant.

Permet de saisir le code temporel pour la recherche d'image et de musique (DVD et fichiers vidéo Xvid uniquement).

DISQUE/USB*¹

Permet de sélectionner le mode de lecture « USB » ou « DISQUE ».

MENU SUPÉRIEUR/MENU

(DVD VIDEO uniquement)

MENU SUPÉRIEUR : Permet d'afficher le menu supérieur.

MENU : Permet d'afficher le menu.

ORIGINAL/PLAY LIST

Permet de sélectionner le type de titres (Mode DVD-VR (enregistrement vidéo)) à lire : des titres ORIGINAL ou des titres montés dans la PLAY LIST.

PROGRAMMEE*², *³

Permet de sélectionner le titre, le chapitre ou la plage à lire dans l'ordre de votre choix.

1 Sélectionnez « REGLE -> », appuyez sur ENTER, sélectionnez le titre (T), le chapitre (C) ou la plage (T) que vous souhaitez programmer, puis appuyez à nouveau sur ENTER.

2 Continuez à sélectionner les titres, les chapitres ou les plages.

3 Appuyez sur ►.

ALEATOIRE*², *³

Permet de lire le titre, le chapitre ou la plage dans un ordre aléatoire.

REPETEE*², *³

Permet de lire tous les titres/plages/albums en boucle ou un titre/chapitre/plage/album/fichier en boucle.

A-B REPETEE*2, *3

Permet de définir le passage à lire en boucle.

- 1 Pendant la lecture, sélectionnez « REGLE → », puis appuyez sur ENTER. La barre de réglage de « A-B REPETEE » apparaît.
- 2 Appuyez sur ENTER lorsque vous avez atteint le point de départ (point A).
- 3 Appuyez de nouveau sur ENTER lorsque vous avez atteint le point de fin (point B).

CONTROLE PARENTAL





Activez cette fonction pour interdire la lecture sur ce lecteur.

LECTEUR → : La lecture de certains DVD VIDEO peut être limitée suivant un niveau prédéterminé, tel que l'âge des utilisateurs. Des scènes peuvent être bloquées ou remplacées par d'autres (Contrôle parental).

MOT DE PASSE → : Saisissez un mot de passe à 4 chiffres avec les touches numériques. Utilisez également ce menu pour modifier le mot de passe.

Contrôle parental (lecture limitée)

Permet de définir un niveau de limitation de lecture.

- 1 Sélectionnez « LECTEUR → », puis appuyez sur ENTER. Saisissez ou resaisissez votre mot de passe à 4 chiffres, puis appuyez sur ENTER.
- 2 Appuyez sur  pour sélectionner « STANDARD », puis appuyez sur ENTER. Appuyez sur  pour sélectionner une région, puis appuyez sur ENTER. Si vous sélectionnez « AUTRES → », sélectionnez et entrez le code standard. Consultez la « PARENTAL CONTROL AREA CODE LIST » reprise à la fin de ce document.
- 3 Appuyez sur  pour sélectionner « NIVEAU », puis appuyez sur ENTER. Appuyez sur  pour sélectionner le niveau, puis appuyez sur ENTER. Le réglage du contrôle parental est terminé. Plus la valeur est faible, plus la limitation est stricte. Pour désactiver la fonction de contrôle parental, réglez « NIVEAU » sur « NON ». Si vous oubliez votre mot de passe, saisissez « 199703 » dans la zone du mot de passe, appuyez sur ENTER, puis saisissez un nouveau mot de passe à 4 chiffres.



REGLAGE

RAPIDE : Le réglage rapide permet de définir la langue des menus à l'écran, le format d'écran du téléviseur et le signal de sortie audio.

PERSONNALISE : Permet de régler des paramètres supplémentaires à ceux de le réglage rapide (page 7).

REINITIALISATION : Permet de rétablir les paramètres du menu « REGLAGE » à leurs valeurs par défaut.

ZOOM*2

Permet d'agrandir l'image jusqu'à quatre fois sa taille originale et de la faire défiler à l'aide des touches //↓/↑.

ANGLE

Permet de changer l'angle.

MODE DE PERSONNALISATION DE L'IMAGE

Pour sélectionner la qualité d'image appropriée au programme que vous regardez.

STANDARD : Affiche une image standard.

DYNAMIQUE : Affiche une image dynamique en augmentant le contraste et l'intensité des couleurs de l'image.

CINEMA : Accentue les détails dans les zones sombres en augmentant le niveau du noir.

MEMOIRE → : Règle l'image avec davantage de précision.

NETTETE

Permet d'accentuer les contours de l'image afin de produire une image plus nette.

NON : Annule cette option.

1 : Accentue les contours de l'image.

2 : Accentue davantage le contour que 1.

*1 DVP-SR360 uniquement

*2 Pour revenir à la lecture normale, sélectionnez « NON » ou appuyez sur CLEAR.

*3 Le mode de lecture est annulé lorsque :
– vous ouvrez le plateau de lecture ;
– vous mettez le lecteur hors tension.

◆ Paramètres pour les fichiers DATA

Paramètre Nom du paramètre, fonction

ALBUM

Permet de sélectionner l'album qui contient les fichiers audio et photo à lire.

FICHIER

Permet de sélectionner le fichier photo à lire.

ALBUM

Permet de sélectionner l'album qui contient le fichier vidéo à lire.

FICHIER

Permet de sélectionner le fichier vidéo à lire.

DATE

Affiche la date à laquelle la photo a été prise avec un appareil photo numérique.

INTERVALLE*

Permet de spécifier la durée d'affichage des diapositives à l'écran.

EFFET*

Permet de sélectionner les effets à utiliser pour changer les diapositives au cours d'un diaporama.

MODE 1 : Les images s'affichent avec les effets utilisés tour à tour de façon aléatoire.

MODE 2 : L'image se déplace depuis le coin supérieur gauche jusqu'au coin inférieur droit.

MODE 3 : L'image défile de haut en bas.

MODE 4 : L'image défile de gauche à droite.

MODE 5 : L'image s'étire depuis le centre de l'écran.

NON : Permet de désactiver cette fonction.

MEDIA

Permet de sélectionner le type d'élément multimédia à lire.

VIDEO : Pour lire les fichiers vidéo.

PHOTO (MUSIQUE) : Pour lire les fichiers photo et audio sous la forme d'un diaporama. Vous pouvez afficher un diaporama avec du son si les fichiers audio et photo se trouvent dans le même album. Si la durée de lecture de la musique ou des photos est supérieure, la plus longue continue sans son ou sans image, selon le cas.

PHOTO : Pour lire les fichiers photo.





MUSIQUE : Pour lire les fichiers audio. Appuyez sur SUBTITLE pendant la lecture de fichiers audio contenant des paroles non synchronisées. Le lecteur ne prend en charge que les paroles ID3 MP3.

* Selon le fichier, il peut être impossible d'exécuter cette fonction.

Pour lire des CD VIDEO avec fonctions PBC

Lorsque vous commencez la lecture d'un CD VIDEO doté de fonctions PBC (commande de lecture), le menu de votre sélection s'affiche.

Pour effectuer une lecture sans les fonctions PBC

Appuyez sur   ou sur les touches numériques, alors que le lecteur est arrêté pour sélectionner une plage, puis appuyez sur  ou ENTER. Pour reprendre la lecture en mode PBC, appuyez deux fois sur , puis appuyez sur .

Commande de votre téléviseur avec la télécommande fournie

Vous pouvez régler le volume sonore, commuter la source d'entrée et commander l'alimentation de votre téléviseur Sony avec la télécommande fournie.

Si votre téléviseur est repris dans le tableau ci-dessous, réglez le code fabricant approprié. Lorsque vous remplacez les piles de la télécommande, définissez à nouveau le code approprié.

1 Tout en maintenant TV  enfoncée, appuyez sur les touches numériques pour sélectionner le code fabricant de votre téléviseur.

2 Relâchez TV .

Codes des téléviseurs pouvant être commandés avec la télécommande

| | |
|-------------|-----------------|
| Sony | 01 (par défaut) |
| Hitachi | 24 |
| JVC | 33 |
| LG/Goldstar | 76 |
| Panasonic | 17, 49 |
| Philips | 06, 08, 72 |
| Samsung | 71 |
| Sharp | 29 |
| Toshiba | 38 |

Raccordement d'un périphérique USB

(DVP-SR360 uniquement)

Vous pouvez raccorder un périphérique USB à la prise USB du lecteur afin de lire des fichiers vidéo, photo ou audio.

Pour débrancher le périphérique USB

Arrêtez la lecture et débranchez le périphérique USB de la prise USB.

Pour changer le LUN

Pour certains périphériques, l'option LUN (Logical Unit Number) peut apparaître. Pour basculer entre le stockage LUN et le stockage d'origine, appuyez sur **II▶ ●➔** alors que la liste d'albums ou de pages est affichée.

A propos des périphériques USB pris en charge

- Ce lecteur prend uniquement en charge USB Mass Storage Class.
- Ce lecteur prend uniquement en charge les périphériques USB au format FAT.
- Il se peut que certains périphériques USB ne fonctionnent pas avec ce lecteur.

Menu PERSONNALISE

Vous pouvez définir différents paramètres. Appuyez sur la touche DISPLAY lorsque le lecteur est en mode d'arrêt, sélectionnez  (REGLAGE), puis « PERSONNALISE ». Le menu PERSONNALISE s'affiche.

Liste des menus

Paramètre Nom du paramètre, fonction

 **CHOIX DE LA LANGUE**

ECRANS : Permet de changer la langue des menus à l'écran.

MENU*¹ : Permet de sélectionner la langue souhaitée pour le menu du disque (DVD VIDEO uniquement).

AUDIO*¹ : Permet de changer la langue de la plage sonore. Si vous sélectionnez « ORIGINAL », la langue prioritaire sur le disque est sélectionnée (DVD VIDEO uniquement).

SOUS-TITRE*¹ : Permet de changer le choix de la langue parmi les sous-titres enregistrés sur le DVD VIDEO. Quand vous sélectionnez « IDEM AUDIO », la langue des sous-titres change au profit de celle sélectionnée pour la plage audio (DVD VIDEO uniquement).

 **REGLAGE DE L'ECRAN**

TYPE TV : Permet de sélectionner le format d'écran du téléviseur raccordé.

16:9



4:3 LETTER BOX



4:3 PAN SCAN

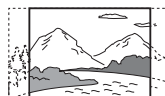

ECONOMISEUR D'ECRAN : Si ce paramètre est réglé sur « OUI », l'économiseur d'écran apparaît lorsque le lecteur demeure en mode de pause ou d'arrêt pendant 15 minutes. Appuyez sur **▶** pour désactiver l'économiseur d'écran.

ARRIERE-PLAN : Permet de sélectionner la couleur d'arrière-plan ou l'image affichée sur l'écran du téléviseur. Si vous sélectionnez « **POCHETTE** » alors que le disque ne comporte pas de pochette, l'image « **GRAPHIQUE** » apparaît.

LINE : Permet de sélectionner les signaux vidéo reproduits.



REGLAGE PERSONNALISE

MISE EN VEILLE AUTO : Permet d'activer ou de désactiver la mise en veille automatique. Si vous sélectionnez « **OUI** », le lecteur se met automatiquement en mode de veille lorsque vous le laissez en mode d'arrêt pendant plus de 30 minutes.

LECTURE AUTO : Si vous sélectionnez « **OUI** », le lecteur démarre automatiquement la lecture lorsqu'il est mis sous tension par un programmeur (non fourni).

MODE DE PAUSE : Permet de sélectionner une image pour le mode de pause.

Normalement, sélectionnez « **AUTO** ». Si l'image est reproduite en haute résolution, sélectionnez « **IMAGE** » (DVD uniquement).

SELECTION DE PLAGE : Affiche la plage audio qui comporte le plus grand nombre de canaux prioritaires lorsque vous lisez un DVD VIDEO sur lequel plusieurs formats audio sont enregistrés (PCM, MPEG audio, DTS ou Dolby Digital). Sélectionnez « **AUTO** » pour accorder une priorité (DVD VIDEO uniquement).

REPRISE LECTURE : Permet d'activer ou de désactiver le réglage Reprise lecture. Le point de reprise de la lecture peut être enregistré en mémoire pour un maximum de 6 DVD VIDEO/CD VIDEO différents. Si vous définissez à nouveau les paramètres, le point de reprise est supprimé (DVD VIDEO/CD VIDEO uniquement).



REGLAGE AUDIO

AUDIO DRC (commande de plage dynamique)*2 : Permet de sélectionner le réglage approprié en fonction de l'environnement. Sélectionnez « **TV** » si vous ne pouvez pas discerner les sons les plus faibles ou « **LARGE PLAGE** » si l'environnement d'écoute est approprié (par exemple, avec un système home cinéma).

MIXAGE AVAL*2 : Permet de changer la méthode de mixage vers un son à 2 canaux lors de la lecture d'un DVD possédant des composantes de signal arrière (canaux) ou qui est enregistré au format Dolby Digital. Normalement, sélectionnez « **DOLBY SURROUND** ».

SORTIE NUMERIQUE : Sélectionnez cette fonction si les signaux audio sont émis via la prise DIGITAL OUT (COAXIAL). Si vous sélectionnez « **OUI** », réglez également « **DOLBY DIGITAL** », « **MPEG** », « **DTS** » ou « **48kHz/96kHz PCM** ».

DOLBY DIGITAL : Permet de sélectionner le type de signal Dolby Digital. Sélectionnez « **D-PCM** » si le lecteur est raccordé à un appareil audio sans décodeur Dolby Digital intégré.

MPEG : Permet de sélectionner le type de signal MPEG audio. Sélectionnez « **MPEG** » si le lecteur est raccordé à un appareil audio équipé d'un décodeur MPEG intégré.

DTS : Permet de sélectionner le type de signal DTS audio. Sélectionnez « **OUI** » si vous lisez un DVD VIDEO comprenant des plages audio DTS. Ne sélectionnez pas « **OUI** » si vous raccordez le lecteur à un appareil audio dépourvu de décodeur DTS.

48kHz/96kHz PCM : Permet de sélectionner la fréquence d'échantillonnage du signal de sortie audio numérique (DVD VIDEO uniquement).

*1 Si vous choisissez « **AUTRES →** », sélectionnez et entrez le code de langue. Consultez la « **LANGUAGE CODE LIST** » reprise à la fin de ce document.

*2 Cette fonction agit sur la sortie des prises suivantes :
– Prise DIGITAL OUT (COAXIAL) uniquement lorsque « **DOLBY DIGITAL** » est réglé sur « **D-PCM** ».
– Prise LINE (RGB)-TV.

Informations

Dépannage

Si vous rencontrez l'une des difficultés ci-dessous pendant le fonctionnement du lecteur, utilisez ce guide de dépannage pour essayer de remédier au problème avant de demander assistance. Si le problème persiste, consultez votre revendeur Sony le plus proche.

Le lecteur ne se met pas sous tension.

→ Vérifiez que le cordon d'alimentation est solidement branché.

Aucune image n'apparaît ou l'image comporte des parasites.

- Reconnectez correctement le cordon de raccordement.
- Les cordons de raccordement sont endommagés.
- Vérifiez le raccordement à votre téléviseur et commutez le sélecteur d'entrée du téléviseur de manière à ce que le signal provenant du lecteur apparaisse à l'écran du téléviseur.
- Réglez « LINE » dans « REGLAGE DE L'ECRAN » sur le paramètre approprié, en fonction de votre téléviseur.
- Le disque est sale ou défectueux.

Il n'y a pas de son.

- Reconnectez correctement le cordon de raccordement.
- Le câble de raccordement est endommagé.
- Le lecteur se trouve en mode de pause ou de lecture au ralenti.
- Le lecteur se trouve en mode d'avance rapide ou de retour rapide.

La télécommande ne fonctionne pas.

- Remplacez les piles de la télécommande si elles sont faibles.
- La télécommande n'est pas pointée vers le capteur de télécommande  du lecteur.
- Si vous commandez le lecteur en appuyant successivement sur plusieurs touches de la télécommande, ne laissez pas un délai supérieur à 5 secondes entre chaque touche.

La lecture du disque ne démarre pas.

- Le disque est introduit à l'envers.
Introduisez le disque avec la face de lecture orientée vers le bas.
- Le disque est inséré de travers.
- Le lecteur ne peut pas lire certains disques.
- Le code local figurant sur le DVD n'est pas compatible avec le lecteur.
- De l'humidité s'est condensée à l'intérieur du lecteur.
- Le lecteur ne peut pas lire un disque enregistré qui n'a pas été finalisé correctement.

Le lecteur ne fonctionne pas correctement.

- Si de l'électricité statique ou un autre facteur de ce genre entraîne un problème de fonctionnement du lecteur, débranchez-le.

L'indication « C:13:** » apparaît sur l'écran.

- Nettoyez le disque avec un chiffon de nettoyage ou vérifiez son format.

Le lecteur ne détecte aucun périphérique USB raccordé (DVP-SR360 uniquement).

- Le périphérique USB n'est pas solidement raccordé au lecteur.
- Le périphérique USB ou le cordon est endommagé.
- Vous n'êtes pas passé du mode Disque au mode USB.

Formats de fichiers compatibles

Vidéo : MPEG-1 (données Cyber-shot)/

MPEG-4 (profil simple)*¹/Xvid

Photo : JPEG (format DCF)

Musique : MP3 (sauf mp3PRO)/WMA (sauf WMA Pro)*¹, *²/AAC*¹, *²/LPCM/WAVE

*¹ Les fichiers comportant une protection des droits d'auteur (Digital Rights Management) ne peuvent pas être lus.

*² Le lecteur ne peut pas lire des fichiers codés tels que Lossless.

Extensions prises en charge : « .avi », « .mpg », « .mpeg », « .mp4 », « .jpg », « .mp3 », « .wma », « .m4a », « .wav »

Disques pris en charge : DVD, DVD±RW/±R/±R DL, CD de musique/Super VCD, CD-R/-RW

- DATA CD enregistrés conformément à la norme ISO 9660 niveau 1/niveau 2 ou à son format étendu, Joliet.
- DATA DVD enregistrés conformément à la norme UDF.
- Le lecteur lit tous les fichiers ci-dessus, même si le format de fichier est différent. La lecture de ces données peut générer du bruit, susceptible d'endommager les enceintes.
- La lecture d'une hiérarchie de dossiers complexe peut prendre un certain temps. Ne créez pas plus de deux hiérarchies dans chaque album.
- Selon les conditions d'encodage/enregistrement, il se peut que certains fichiers vidéo, photo et audio soient illisibles.
- Le lancement de la lecture et le passage à l'album suivant ou à un autre album/fichier peuvent prendre un certain temps.
- Le lecteur reconnaît jusqu'à 200 albums et 600 fichiers. Il peut reconnaître jusqu'à 300 fichiers audio et 300 fichiers photo si « PHOTO (MUSIQUE) » est sélectionné.
- Le lecteur ne peut pas lire une combinaison de plusieurs fichiers vidéo.
- Le lecteur ne peut pas lire de fichier vidéo de taille supérieure à 720 (largeur) × 576 (hauteur)/2 Go.
- Selon le fichier, il se peut que la lecture ne soit pas régulière. Il est recommandé de créer un fichier possédant un débit binaire inférieur.
- Il se peut que le lecteur soit incapable de lire correctement un fichier vidéo possédant un débit binaire élevé sur le DATA CD. Il est recommandé de procéder à la lecture à l'aide d'un DATA DVD.
- Lors de la lecture de données visuelles non prises en charge par le format MPEG-4, seul le son est reproduit.

Remarque relative aux supports enregistrables

Ce lecteur ne peut pas lire certains supports enregistrables en raison de la qualité d'enregistrement ou de l'état physique du disque, ou encore des caractéristiques de l'appareil d'enregistrement et du logiciel de création. Le disque ne peut pas être lu s'il n'a pas été correctement finalisé. De même, la lecture de certains disques DATA créés au format Packet Write est impossible.

Remarque concernant uniquement les lecteurs ne pouvant pas lire des images contenant une protection contre la copie

Le lecteur ne peut pas lire les images en mode DVD-VR dotées d'une protection CPRM (Content Protection for Recordable Media).

Remarque sur les opérations de lecture des DVD et CD VIDEO

Certaines opérations de lecture de DVD et de CD VIDEO peuvent avoir été intentionnellement définies par les éditeurs de logiciels. Etant donné que ce lecteur lit les DVD et les CD VIDEO conformément au contenu du disque défini par les éditeurs de logiciels, il se peut que certaines fonctions de lecture ne soient pas disponibles. Veuillez également vous reporter au mode d'emploi fourni avec les DVD et les CD VIDEO.

Remarque concernant les disques

Cet appareil est conçu pour la lecture des disques conformes à la norme Compact Disc (CD). Les DualDiscs et certains disques musicaux encodés avec des technologies de protection des droits d'auteur ne sont pas conformes à la norme Compact Disc (CD). Par conséquent, il est impossible de lire de tels disques sur cet appareil.

Spécifications

Système

Laser : laser semi-conducteur

Entrées/Sorties

- DIGITAL OUT (COAXIAL) : prise phono
- LINE (RGB)-TV : 21 broches
- USB (DVP-SR360 uniquement) : prise USB de type A, intensité maximale de 500 mA (pour le raccordement d'un périphérique USB)

Généralités

- Alimentation requise : 220-240 V CA, 50/60 Hz
- Consommation électrique : 6 W (DVP-SR160) 10 W (DVP-SR360)
- Dimensions (approximatives) : 270 × 38,5 × 209 mm (largeur/hauteur/profondeur) y compris les parties saillantes
- Poids (approximatif) : 950 g

- Température de fonctionnement : 5 °C à 35 °C
- Humidité de fonctionnement : 25% à 80%

Accessoires fournis

- Télécommande (1)
- Piles R6 (taille AA) (2)

La conception et les spécifications sont sujettes à modification sans préavis.

ACHTUNG

Name des Produkts: CD/DVD-Player

Um Feuergefahr und die Gefahr eines elektrischen Schlags zu vermeiden, setzen Sie das Gerät weder Regen noch sonstiger Feuchtigkeit aus. Um einen elektrischen Schlag zu vermeiden, öffnen Sie das Gehäuse nicht. Überlassen Sie Wartungsarbeiten stets nur qualifiziertem Fachpersonal. Das Netzkabel darf nur von einem qualifizierten Kundendienst ausgetauscht werden. Setzen Sie die Batterie oder Geräte mit Batterien nicht übermäßiger Hitze wie z. B. direktem Sonnenlicht, Feuer oder ähnlich starken Hitzequellen aus.

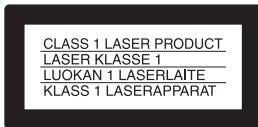

Dieses Gerät wurde als Laser-Gerät der Klasse 1 (CLASS 1 LASER) klassifiziert. Das entsprechende Etikett (CLASS 1 LASER PRODUCT) befindet sich außen an der Rückseite des Geräts.

VORSICHT

Die Verwendung optischer Instrumente zusammen mit diesem Produkt stellt ein Gesundheitsrisiko für die Augen dar. Der Laser-Strahl, den dieser CD/DVD-Player generiert, kann die Augen schädigen. Versuchen Sie daher nicht, das Gerät zu zerlegen. Überlassen Sie Wartungsarbeiten stets nur qualifiziertem Fachpersonal.



Entsorgung von gebrauchten elektrischen und elektronischen Geräten (anzuwenden in den Ländern der Europäischen Union und anderen europäischen

Ländern mit einem separaten Sammelsystem für diese Geräte)
Das Symbol auf dem Produkt oder seiner Verpackung weist darauf hin, dass dieses Produkt nicht als normaler Haushaltsabfall zu behandeln ist, sondern an einer Annahmestelle für das Recycling von elektrischen und elektronischen Geräten abgegeben werden muss. Durch Ihren Beitrag zum korrekten Entsorgen dieses Produkts schützen Sie die Umwelt und die Gesundheit Ihrer Mitmenschen. Umwelt und Gesundheit werden durch falsches Entsorgen gefährdet. Materialrecycling hilft, den Verbrauch von Rohstoffen zu verringern. Weitere Informationen zum Recycling dieses Produkts erhalten Sie bei Ihrer Gemeindeverwaltung, den kommunalen Entsorgungsbetrieben oder dem Geschäft, in dem Sie das Produkt gekauft haben.



Entsorgung von gebrauchten Batterien und Akkus (anzuwenden in den Ländern der Europäischen Union und anderen

europäischen Ländern mit einem separaten Sammelsystem für diese Produkte)

Das Symbol auf der Batterie/dem Akku oder der Verpackung weist darauf hin, dass diese nicht als normaler Haushaltsabfall zu behandeln sind. Ein zusätzliches chemisches Symbol Pb (Blei) oder Hg (Quecksilber) unter der durchgestrichenen Mülltonne bedeutet, dass die Batterie/der Akku einen Anteil von mehr als 0,0005% Quecksilber oder 0,004% Blei enthält. Durch Ihren Beitrag zum korrekten Entsorgen dieser Batterien/Akkus schützen Sie die Umwelt und die Gesundheit Ihrer Mitmenschen. Umwelt und Gesundheit werden durch falsches Entsorgen gefährdet. Materialrecycling hilft, den Verbrauch von Rohstoffen zu verringern.

Bei Produkten, die auf Grund ihrer Sicherheit, der Funktionalität oder als Sicherung vor Datenverlust eine ständige Verbindung zur eingebauten Batterie benötigen,

sollte die Batterie nur durch qualifiziertes Servicepersonal ausgetauscht werden.

Um sicherzustellen, dass die Batterie korrekt entsorgt wird, geben Sie das Produkt zwecks Entsorgung an einer Annahmestelle für das Recycling von elektrischen und elektronischen Geräten ab.

Für alle anderen Batterien entnehmen Sie die Batterie bitte entsprechend dem Kapitel über die sichere Entfernung der Batterie. Geben Sie die Batterie an einer Annahmestelle für das Recycling von Batterien/Akkus ab.

Weitere Informationen über das Recycling dieses Produkts oder der Batterie erhalten Sie von Ihrer Gemeinde, den kommunalen Entsorgungsbetrieben oder dem Geschäft, in dem Sie das Produkt gekauft haben.

Der Hersteller dieses Produkts ist Sony Corporation, 1-7-1 Konan Minato-ku Tokio, 108-0075 Japan. Bevollmächtigter für EMV und Produktsicherheit ist Sony Deutschland GmbH, Hedelfinger Strasse 61, 70327 Stuttgart, Deutschland. Für Kundendienst- oder Garantieangelegenheiten wenden Sie sich bitte an die in Kundendienst- oder Garantiedokumenten genannten Adressen.

Vorsichtsmaßnahmen

- Um Feuergefahr und die Gefahr eines elektrischen Schlags zu vermeiden, stellen Sie keine Gefäße mit Flüssigkeiten darin, wie z. B. Vasen, auf das Gerät.
- Der Player bleibt auch in ausgeschaltetem Zustand mit dem Stromnetz verbunden, solange das Netzkabel mit der Netzsteckdose verbunden ist.
- Stellen Sie das Gerät nicht in einem geschlossenen Bücherregal, einem Einbauschrank u. Ä. auf, wo eine ausreichende Belüftung nicht gegeben ist.
- Installieren Sie den Player so, dass das Stromkabel (Netzkabel) im Störfall sofort von der Netzsteckdose abgezogen werden kann.

- Wird der Player direkt von einem kalten in einen warmen Raum gebracht oder in einem Raum mit hoher Luftfeuchtigkeit aufgestellt, kann sich auf den Linsen im Player Feuchtigkeit niederschlagen. In diesem Fall funktioniert der Player möglicherweise nicht mehr richtig. Nehmen Sie in diesem Fall die CD/DVD heraus und lassen Sie den Player dann etwa eine halbe Stunde lang eingeschaltet, bis die Feuchtigkeit verdunstet ist.

Hinweise zu CDs/DVDs

Verwenden Sie nicht die folgenden CDs/DVDs:

- CDs/DVDs, die eine andere als die Standardform aufweisen (z. B. karten- oder herzförmig).
- CDs/DVDs mit aufgeklebten Etiketten oder Aufklebern.

Regionalcode

Der Player hat einen aufgedruckten Regionalcode an der Rückseite des Geräts und gibt nur im Handel erhältliche DVDs wieder (nur Wiedergabe möglich), die mit einem identischen Regionalcode versehen sind. Dieses System dient dem Urheberrechtsschutz.

Im Handel erhältliche DVDs mit der Markierung  können mit diesem Gerät ebenfalls abgespielt werden.

Einige im Handel erhältliche DVD sind möglicherweise nicht mit einem Regionalcode gekennzeichnet, können aber trotzdem nicht auf allen Playern wiedergegeben werden.



Regionalcode

Urheberrechte, Markenzeichen und Softwarelizenzinformationen

- Hergestellt unter Lizenz von Dolby Laboratories. Dolby und das Doppel-D-Symbol sind Warenzeichen von Dolby Laboratories.
- „DVD Logo“ ist ein Markenzeichen der DVD Format/Logo Licensing Corporation.

- Die MPEG Layer-3-Audiocodierungstechnologie und Patente sind von Fraunhofer IIS und Thomson lizenziert.
- Windows Media ist ein eingetragenes Markenzeichen oder Markenzeichen der Microsoft Corporation in den USA und/oder anderen Ländern. Dieses Produkt enthält Technologie, die durch bestimmte Rechte an geistigem Eigentum von Microsoft geschützt ist. Gebrauch oder Vertrieb dieser Technologie außerhalb dieses Produkts ohne entsprechende Lizenz(en) von Microsoft ist verboten.
- Alle anderen Markenzeichen sind Markenzeichen der jeweiligen Eigentümer.
- Dieses Produkt wird unter der MPEG-4 VISUAL Patent Portfolio-Lizenz für den privaten und nicht kommerziellen Gebrauch durch den Benutzer lizenziert, und zwar für das Decodieren von Videos, die dem MPEG-4 VISUAL-Standard entsprechen („MPEG-4 VIDEO“) und die von einem Benutzer im privaten, nicht kommerziellen Rahmen codiert wurden und/oder von einem Video-Anbieter stammen, der über eine Lizenz von MPEG LA zum Anbieten von MPEG-4 VIDEO verfügt. Für einen anderen Zweck wird keine Lizenz erteilt oder implizit gewährt. Weitere Informationen, auch zu Werbe-, internen und kommerziellen Zwecken und Lizenzen, sind bei MPEG LA, LLC, erhältlich. Internet: <http://www.mpegla.com>

Zu dieser Anleitung

„DVD“ wird als allgemeine Bezeichnung für im Handel erhältliche DVDs, DVD+RWs/ DVD+Rs/DVD+R DLs (+VR-Modus) und DVD-RWs/DVD-Rs/DVD-R DLs (VR-Modus, Videomodus) verwendet.

Wiedergabe

Steuermenü

Über das Steuermenü können Sie eine Funktion auswählen und dazugehörige Informationen anzeigen lassen.

Drücken Sie DISPLAY.

Um das Steuermenü zu ändern, drücken Sie erneut DISPLAY.

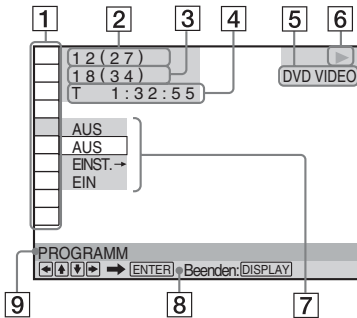

- 1 Optionen im Steuermenü
- 2 Gerade wiedergegebener Titel/ Gesamtzahl der Titel
- 3 Gerade wiedergegebenes Kapitel/ Gesamtzahl der Kapitel
- 4 Wiedergabedauer
- 5 Ausgewählter Mediumtyp
- 6 Wiedergabestatus
- 7 Symbol der ausgewählten Option/ Menüoptionen
- 8 Bedienungsanweisung
- 9 Ausgewählte Option im Steuermenü

Menüliste

Symbol Name der Option, Funktion

- TITEL/SZENE/STÜCK
- KAPITEL/INDEX
- STÜCK

Dient zur Auswahl des Titels, der Szene, des Stücks, Kapitels oder Index für die Wiedergabe.

ZEIT/TEXT

Dient zum Anzeigen der verstrichenen Wiedergabedauer und der Restspieldauer. Dient zum Eingeben des Zeitcodes für die Suche nach bestimmten Bild- und Musikpassagen (nur DVD- und Xvid- Videodateien).

DISC/USB*¹

Wählt entweder „USB“ oder „DISC“ zur Wiedergabe aus.

STARTMENÜ/MENÜ

(nur DVD VIDEO)

STARTMENÜ: Dient zum Aufrufen des Startmenüs.

MENÜ: Dient zum Aufrufen des Menüs.

ORIGINAL/PLAY LIST

Dient zum Auswählen der wiederzugebenden Titel (DVD im VR-Modus), und zwar der Originaltitel (ORIGINAL) oder der Titel in einer bearbeiteten Wiedergabeliste (PLAY LIST).

PROGRAMM*^{2, *3}

Hiermit können Sie festlegen, dass die Titel, Kapitel bzw. Stücke in einer bestimmten Reihenfolge wiedergegeben werden.

- 1 Wählen Sie „EINST. →“, drücken Sie dann ENTER, wählen Sie den Titel (T), das Kapitel (C) oder das Stück (T), das Sie programmieren möchten, und drücken Sie ENTER.
- 2 Wiederholen Sie die Auswahl des Titels, des Kapitels oder des Stücks.
- 3 Drücken Sie ►.

ZUFALL*^{2, *3}

Hiermit können Sie Titel, Kapitel oder Stücke in willkürlicher Reihenfolge wiedergeben lassen.

WIEDERHOLEN*^{2, *3}

Gibt alle Titel/Stücke/Alben oder einzelne Titel/Kapitel/Stücke/Alben/Dateien wieder.

A-B WIEDERHOLEN*^{2, *3}

Hiermit können Sie eine bestimmte Passage wiederholt wiedergeben lassen.

- 1 Wählen Sie während der Wiedergabe „EINST. →“ und drücken Sie dann ENTER. Die Einstelleiste für „A-B WIEDERHOLEN“ erscheint.

- 2 Wenn der Anfang der gewünschten Passage erreicht ist (Punkt A), drücken Sie ENTER.
- 3 Wenn das Ende der gewünschten Passage erreicht ist (Punkt B), drücken Sie nochmals ENTER.

KINDERSICHERUNG

Dient zum Einschränken der Wiedergabe auf diesem Player.

PLAYER →: Die Wiedergabe einiger DVD-VIDEOS kann entsprechend der zuvor festgelegten Stufe, wie z. B. dem Alter des Benutzers, eingeschränkt werden. Szenen werden möglicherweise gesperrt oder durch andere Szenen ersetzt (Kindersicherung).

KENNWORT →: Geben Sie über die Zifferntasten ein 4-stelliges Kennwort ein. Verwenden Sie dieses Menü auch, um das Passwort zu ändern.

Kindersicherung (eingeschränkte Wiedergabe)

Sie können eine Beschränkungsstufe für die Wiedergabe festlegen.

- 1 Wählen Sie „PLAYER →“ und drücken Sie dann ENTER.
Geben Sie Ihr 4-stelliges Kennwort ein bzw. erneut ein und drücken Sie dann ENTER.
 - 2 Wählen Sie mit \uparrow/\downarrow die Option „STANDARD“ aus und drücken Sie dann ENTER.
Wählen Sie mit \uparrow/\downarrow ein Gebiet aus und drücken Sie dann ENTER.
Wenn Sie „SONSTIGE →“ wählen, wählen Sie bitte auch den Standardcode aus und geben Sie ihn ein. Siehe „PARENTAL CONTROL AREA CODE LIST“ am Ende dieses Handbuchs.
 - 3 Wählen Sie mit \uparrow/\downarrow die Option „STUFE“ aus und drücken Sie dann ENTER.
Wählen Sie mit \uparrow/\downarrow die Stufe aus und drücken Sie dann ENTER.
Die Einstellung der Kindersicherung ist damit abgeschlossen.
Je niedriger der Wert, um so strenger ist die Kindersicherungsstufe.
Um die Kindersicherung zu deaktivieren, setzen Sie „STUFE“ auf „AUS“.
- Wenn Sie Ihr Kennwort vergessen, geben Sie „199703“ in das Kennwortfeld ein, drücken Sie dann ENTER und geben Sie anschließend ein neues 4-stelliges Kennwort ein.

EINSTELLUNGEN

SCHNELLKONFIGURATION: Mithilfe der Schnellkonfiguration können Sie die Sprache für die Bildschirmanzeigen, das Bildseitenverhältnis des Fernsehgeräts und das Audioausgangssignal wählen.

BENUTZERDEFINIERTER KONFIG.: Zusätzlich zu den Einstellungen im Rahmen der Schnellkonfiguration können Sie verschiedene andere Einstellungen vornehmen (Seite 7).

ZURÜCKSETZEN: Dient zum Zurücksetzen der Einstellungen unter „EINSTELLUNGEN“ auf die Standardwerte.

ZOOM*2

Vergrößert das Bild maximal um das Vierfache der Originalgröße. Mit $\leftarrow/\uparrow/\downarrow/\rightarrow$ können Sie das Bild verschieben.

BLICKWINKEL

Ändert den Blickwinkel.

BENUTZERDEF. BILDEINSTELLUNGEN

Wählt die Bildqualität aus, die für das Programm, das Sie sehen, am besten geeignet ist.

STANDARD: Zeigt das Bild standardmäßig an.

DYNAMISCH: Erzeugt ein dynamisch wirkendes Bild, indem Bildkontrast und Farbintensität verstärkt werden.

KINO: Verstärkt durch eine Erhöhung des Schwarzwerts Details in dunklen Bereichen.

SPEICHER →: Ermöglicht eine Feineinstellung des Bildes.

SCHÄRFE

Verstärkt die Konturen von Bildern und erzeugt somit ein schärferes Bild.

AUS: Hebt diese Option auf.

1: Die Konturen werden verstärkt.

2: Die Konturen werden mehr als bei Auswahl von 1 verstärkt.

*1 nur DVP-SR360

*2 Um wieder in den normalen Wiedergabemodus umzuschalten, wählen Sie „AUS“ oder drücken Sie CLEAR.

*3 Der Wiedergabemodus wird aufgehoben, wenn Sie:
– die CD/DVD-Lade öffnen.
– den Player ausschalten.

◆ Optionen für DATA-Dateien

Symbol Name der Option, Funktion

 **ALBUM**

Dient zum Auswählen des Albums mit den wiedergegebenen Musik- und Fotodateien.

 **DATEI**

Dient zum Auswählen der Fotodatei für die Wiedergabe.

 **ALBUM**

Dient zum Auswählen des Albums mit der wiedergegebenen Videodatei.

 **DATEI**

Dient zum Auswählen der Videodatei für die Wiedergabe.

 **DATUM**

Dient zum Anzeigen des Datums, an dem das Bild mit einer digitalen Kamera aufgenommen wurde.

 **ANZEIGEDAUER***

Dient zum Festlegen, wie lange die einzelnen Bilder bei einer Bildpräsentation angezeigt werden.

 **EFFEKT***

Dient zum Auswählen der gewünschten Effekte beim Wechseln der Bilder während einer Bildpräsentation.

MODUS 1: Die Effekte werden nach dem Zufallsprinzip auf die Bilder angewendet.

MODUS 2: Das Bild gleitet von oben links nach unten rechts über den Bildschirm.

MODUS 3: Das Bild wird von oben nach unten eingeblendet.

MODUS 4: Das Bild wird von links nach rechts eingeblendet.

MODUS 5: Das Bild wird von der Mitte des Bildschirms her eingeblendet.

AUS: Die Funktion wird ausgeschaltet.

MEDIEN

Wählt den Medientyp, den Sie wiedergeben möchten.

VIDEO: Gibt Videodateien wieder.

FOTO (MUSIK): Gibt Foto- und Musikdateien als eine Bildpräsentation wieder.

Sie können eine Bildpräsentation mit Ton anzeigen, wenn sich die Musik- und Fotodateien im selben Album befinden. Wenn die Spieldauer der Musik- und Fotodateien nicht übereinstimmen, wird das jeweils längere Element ohne Ton bzw. Bild weiter abgespielt.

FOTO: Gibt Fotodateien wieder.

MUSIK: Gibt Musikdateien wieder. Drücken Sie während Wiedergabe von Musikdateien, die nicht synchronisierte Liedtextdaten enthalten, die Taste SUBTITLE. Der Player unterstützt nur MP3 ID3-Liedtexte.

* Je nach Datei ist diese Funktion möglicherweise nicht verfügbar.

Wiedergeben von VIDEO-CDs mit PBC-Funktionen

Wenn Sie eine VIDEO-CD mit PBC-Funktionen (Wiedergabesteuerung) abspielen, wird zuerst das Auswahlmü angezeigt.

Wiedergabe ohne PBC-Funktionen

Wählen Sie mit **◀◀/▶▶** oder den Zahlentasten ein Stück aus und drücken Sie dann **▶** oder ENTER. Um wieder zur PBC-Wiedergabe zu wechseln, drücken Sie zweimal **■** und dann **▶**.

Steuern von Fernsehgeräten mit der Fernbedienung

Sie können über die mitgelieferte Fernbedienung den Tonpegel, die Eingangsquelle und den Netzschalter am Sony-Fernsehgerät steuern. Wenn Ihr Fernsehgerät in der Tabelle unten aufgelistet ist, stellen Sie den entsprechenden Herstellercode ein. Wenn Sie die Batterien in der Fernbedienung austauschen, geben Sie wieder die richtige Codennummer ein.

- 1 Halten Sie TV **I/⏻** gedrückt und geben Sie dabei mit den Zahlentasten den Herstellercode für Ihr Fernsehgerät ein.
- 2 Lassen Sie TV **I/⏻** los.

Codenummern der steuerbaren

Fernsehgeräte

| | |
|-------------|---------------|
| Sony | 01 (Standard) |
| Hitachi | 24 |
| JVC | 33 |
| LG/Goldstar | 76 |
| Panasonic | 17, 49 |
| Philips | 06, 08, 72 |
| Samsung | 71 |
| Sharp | 29 |
| Toshiba | 38 |

Anschließen eines USB-Geräts

(nur DVP-SR360)

Sie können ein USB-Gerät an die USB-Buchse des Players anschließen und Video-, Foto- oder Musikdateien abspielen.

So trennen Sie das USB-Gerät von diesem Gerät

Stoppen Sie die Wiedergabe und trennen Sie das USB-Gerät von der USB-Buchse.

So ändern Sie die logische Gerätenummer

Bei einigen Geräten wird möglicherweise LUN (Logische Gerätenummer) angezeigt. Um die logische Gerätenummer oder den ursprünglichen Speicher zu ändern, drücken Sie **▶▶** **•→**, wenn die Album- oder Stückliste angezeigt wird.

Über unterstützte USB-Geräte

- Dieser Player unterstützt nur die USB-Massenspeicherklasse.
- Dieser Player unterstützt nur USB-Geräte im Format FAT.
- Einige USB-Geräte sind möglicherweise nicht mit diesem Player kompatibel.

Menü BENUTZERDEFINIERT KONFIG

Sie können verschiedene Einstellungen vornehmen.

Drücken Sie **DISPLAY**, wenn sich der Player im Stoppmodus befindet. Wählen Sie dann **☰** (EINSTELLUNGEN) und dann **BENUTZERDEFINIERT KONFIG**. Das Menü **BENUTZERDEFINIERT KONFIG** erscheint.

Menüliste

Symbol Name der Option, Funktion

☰ **SPRACHE**

BILDSCHIRMANZEIGE: Dient zum Wechseln der Sprache für die Bildschirmanzeigen.

MENÜ*¹: Wählt die Sprache aus, in der das Menü der DVD angezeigt wird. (nur DVD VIDEO)

TON*¹: Dient zum Wechseln der Sprache für den Ton. Mit „ORIGINAL“ wird die Sprache ausgewählt, die auf der DVD Priorität hat. (nur DVD VIDEO)

UNTERTITEL*¹: Legt die Sprache für die auf der DVD VIDEO aufgezeichneten Untertitel fest. Wenn Sie „WIE TON“ wählen, wechselt die Sprache der Untertitel entsprechend der für die Tonspur ausgewählten Sprache. (nur DVD VIDEO)

☰ **BILDSCHIRMEINSTELLUNGEN**

TV-GERÄT: Dient zur Festlegung des Bildseitenverhältnisses (Bildformat) für das angeschlossene Fernsehgerät.

16:9



4:3 LETTER BOX



4:3 PAN SCAN



BILDSCHIRMSCHONER: Bei Auswahl von „EIN“ wird der Bildschirmschoner angezeigt, wenn sich der Player 15 Minuten lang im Pause- oder Stoppmodus befindet. Schalten Sie mit ► den Bildschirmschoner aus.

HINTERGRUND: Legt die Hintergrundfarbe bzw. das Hintergrundbild auf dem Fernsehschirm fest. Wenn Sie

„INHALTSBILD“ auswählen, wird, selbst wenn kein Inhaltsbild auf der Disc vorhanden ist, das „GRAFIK“-Bild angezeigt.

LINE: Legt die Ausgabe von Videosignalen fest.



BENUTZEREINSTELLUNGEN

AUTOMATISCHES STANDBY: Aktiviert bzw. deaktiviert das automatische Standby.

Wenn Sie „EIN“ auswählen, wechselt der Player in den Bereitschaftsmodus, wenn er sich länger als 30 Minuten im Stoppmodus befindet.

AUTOM. WIEDERGABE: Wenn Sie „EIN“ auswählen, startet der Player automatisch die Wiedergabe, wenn er mit einem Timer (nicht mitgeliefert) eingeschaltet wird.

PAUSEMODUS: Legt das Bild für den Pausemodus fest. Normalerweise wählen Sie „AUTO“ aus. Wählen Sie „VOLLBILD“, wenn das Bild mit hoher Auflösung wiedergegeben wird. (nur DVD)

AUSWAHL TONSTANDARD: Gibt der Tonspur mit der höchsten Anzahl Kanäle Priorität, wenn Sie eine DVD VIDEO abspielen, auf der mehrere Audioformate (im Format PCM, MPEG-Audio, DTS oder Dolby Digital) aufgezeichnet sind. Wenn Sie „AUTO“ auswählen, wird die Priorität wie erläutert festgelegt. (nur DVD VIDEO)

WIEDERG.-FORTS. F. MEHR. DISCS: Aktiviert bzw. deaktiviert die Wiedergabefortsetzung für mehrere Discs. Die Stellen für die Wiedergabefortsetzung können für bis zu 6 verschiedene DVD VIDEOS/VIDEO-CDs gespeichert werden. Die für die Wiedergabefortsetzung gespeicherte Stelle wird gelöscht, wenn Sie die Einstellungen erneut aufrufen. (nur DVD VIDEO/VIDEO CD)



TOINEINSTELLUNGEN

DYNAMIKBEGR. (Dynamikkontrolle)*2: Abhängig von der Umgebung einstellen. Auf „TV“ einstellen, wenn geringste Geräusche nicht wahrnehmbar sind, oder auf „GESAMTER BEREICH“ einstellen, wenn die Hörumgebung gut ist, beispielsweise in einem Home Movie Theatre.

RAUMKLANG*2: Dient bei der Wiedergabe einer DVD mit Klangelementen (Kanälen) für hintere Lautsprecher oder einer DVD im Dolby Digital-Format zum Wechseln des Verfahrens zum Heruntermischen auf 2 Kanäle. Wählen Sie normalerweise „DOLBY SURROUND“.

DIGITALAUSGANG: Legt fest, ob Tonsignale über die Buchse DIGITAL OUT (COAXIAL) ausgegeben werden. Wenn Sie „EIN“ wählen, stellen Sie auch „DOLBY DIGITAL“, „MPEG“, „DTS“ oder „48kHz/96kHz PCM“ ein.

DOLBY DIGITAL: Wählt den Typ des Dolby Digital-Signals aus. Wählen Sie „D-PCM“, wenn der Player an eine Audio-Komponente ohne eingebauten Dolby Digital-Decoder angeschlossen ist.

MPEG: Wählt den Typ des MPEG-Audiosignals aus. Wählen Sie „MPEG“, wenn der Player an eine Audiokomponente mit eingebautem MPEG-Decoder angeschlossen ist.

DTS: Wählt den Typ des DTS-Audiosignals aus. Wählen Sie „EIN“, wenn Sie eine DVD VIDEO mit DTS-Tonspuren wiedergeben. Wählen Sie nicht „EIN“, wenn Sie den Player an eine Audiokomponente ohne einen DTS-Decoder anschließen.

48kHz/96kHz PCM: Wählt die Abtastfrequenz der digitalen Audioausgangssignale aus. (nur DVD VIDEO)

*1 Wenn Sie „SONSTIGE →“ wählen, wählen Sie bitte auch einen Sprachcode aus und geben Sie ihn ein. Siehe „LANGUAGE CODE LIST“ am Ende dieses Handbuchs.

*2 Diese Funktion beeinflusst die Ausgabe an folgenden Buchsen:
– Buchse DIGITAL OUT (COAXIAL), nur wenn „DOLBY DIGITAL“ auf „D-PCM“ gesetzt ist.
– LINE (RGB)-TV-Buchse.

Informationen

Störungsbehebung

Sollten am Player Störungen auftreten, versuchen Sie, diese anhand der folgenden Checkliste zu beheben, bevor Sie das Gerät zur Reparatur bringen. Sollte die Störung bestehen bleiben, wenden Sie sich an Ihren Sony-Händler.

Der Player lässt sich nicht einschalten.

→ Überprüfen Sie, ob das Netzkabel richtig angeschlossen ist.

Es ist kein Bild zu sehen/Bildrauschen erscheint.

- Schließen Sie das Verbindungskabel erneut fest an.
- Die Verbindungskabel sind beschädigt.
- Überprüfen Sie die Verbindung mit dem Fernsehgerät und stellen Sie den Eingangswählschalter am Fernsehgerät so ein, dass die Bildsignale vom Player auf dem Fernsehschirm erscheinen.
- Setzen Sie „LINE“ unter „BILDSCHIRMEINSTELLUNGEN“ auf eine für Ihr Fernsehgerät geeignete Einstellung.
- Die Disc ist verschmutzt oder fehlerhaft.

Es ist kein Ton zu hören.

- Schließen Sie das Verbindungskabel erneut fest an.
- Das Verbindungskabel ist beschädigt.
- Der Player befindet sich im Pause- oder im Zeitlupe-Modus.
- Am Player wird gerade vor- oder zurückgespult.

Die Fernbedienung funktioniert nicht.

- Die Batterien in der Fernbedienung sind zu schwach.
 - Die Fernbedienung wird nicht auf den Fernbedienungssensor  am Player gerichtet.
 - Wenn Sie den Player durch Drücken einer Tastenfolge auf der Fernbedienung bedienen, müssen Sie die Tasten innerhalb von 5 Sekunden nacheinander drücken.
-

Die CD/DVD lässt sich nicht abspielen.

- Die CD/DVD ist falsch herum eingelegt. Legen Sie die CD/DVD mit der Wiedergabeseite nach unten ein.
- Die CD/DVD ist schräg eingelegt.
- Der Player kann bestimmte CDs/DVDs nicht wiedergeben.
- Der Regionalcode auf der DVD entspricht nicht dem des Players.
- Im Player hat sich Feuchtigkeit niedergeschlagen.
- Bespielte Datenträger, die nicht korrekt abgeschlossen wurden, können mit diesem Player nicht wiedergegeben werden.

Der Player funktioniert nicht ordnungsgemäß.

- Wenn der Player aufgrund statischer Elektrizität usw. nicht ordnungsgemäß funktioniert, ziehen Sie den Netzstecker des Players aus der Netzsteckdose.

„C:13:“*“ erscheint auf dem Bildschirm.

- Reinigen Sie die CD/DVD mit einem Reinigungstuch oder überprüfen Sie das Format.

Der Player erkennt ein an den Player angeschlossenes USB-Gerät nicht. (nur DVP-SR360)

- Das USB-Gerät ist nicht richtig an den Player angeschlossen.
- Das USB-Gerät oder ein Kabel ist beschädigt.
- Der Disc-Modus wurde nicht auf den USB-Modus umgeschaltet.

Abspielbare Dateiformate

Video: MPEG-1 (Cyber-shot-Daten)/
MPEG-4 (einfaches Profil)*¹/Xvid
Foto: JPEG (DCF-Format)

Musik: MP3 (ausgenommen mp3PRO)/
WMA (ausgenommen WMA Pro)*¹, *²/
AAC*¹, *²/LPCM/WAVE

*¹ Dateien mit Urheberrechtsschutztechnologie (Digital Rights Management) können nicht wiedergegeben werden.

*² Der Player spielt keine codierten Dateien, wie z.B. Lossless, ab.

Unterstützte Erweiterungen: „.avi“, „.mpg“, „.mpeg“, „.mp4“, „.jpg“, „.mp3“, „.wma“, „.m4a“, „.wav“

Unterstützte Discs: DVD, DVD±RW/±R/
±R DL, Musik-CD/Super VCD, CD-R/-RW

- DATA-CDs, die gemäß ISO 9660 Stufe 1/ Stufe 2 oder dem erweiterten Joliet-Format aufgenommen wurden.
- DATA-DVDs, die gemäß UDF aufgenommen wurden.
- Der Player gibt alle oben aufgeführten Dateien wieder, selbst wenn die Dateiformate abweichen. Bei der Wiedergabe solcher Daten werden möglicherweise Störgeräusche erzeugt, die Schäden am Lautsprechersystem hervorrufen können.
- Die Wiedergabe einer komplexen Ordnerhierarchie kann einige Zeit in Anspruch nehmen. Erstellen Sie Alben mit nicht mehr als zwei Hierarchieebenen.
- Einige Video-, Foto- und Musikdateien werden abhängig von den Verschlüsselungs-/Aufnahmebedingungen möglicherweise nicht wiedergegeben.
- Bis zur Wiedergabe und zum Wechsel zum nächsten oder einem anderen Album/zur nächsten oder einer anderen Datei kann einige Zeit verstreichen.
- Der Player erkennt bis zu 200 Alben und 600 Dateien. Er kann bis zu 300 Musikdateien und 300 Fotodateien erkennen, wenn „FOTO (MUSIK)“ ausgewählt ist.
- Der Player kann keine Kombination von zwei oder mehr Videodateien wiedergeben.
- Der Player kann eine Videodatei mit einer Größe von über 720 (Breite) × 576 (Höhe)/ 2 GB nicht abspielen.
- Je nach Datei ist eine Wiedergabe möglicherweise nicht störungsfrei. In solchen Fällen empfiehlt es sich, eine Datei mit einer niedrigeren Datenrate zu erstellen.
- Der Player gibt Videodateien mit einer hohen Bitrate auf der DATA-CD möglicherweise nicht störungsfrei wieder. Wir empfehlen die Wiedergabe auf einer DATA-DVD.
- Bei der Wiedergabe von visuellen Daten, die nicht vom MPEG-4-Format unterstützt werden, erfolgt lediglich eine Tonwiedergabe.

Hinweis zu beispielbaren Medien

Beachten Sie, dass manche beispielbare Medien auf diesem Player aufgrund der Aufnahmequalität oder des physischen Zustands der Disc bzw. der Merkmale des Aufnahmegeräts und der Authoring-Software nicht wiedergegeben werden können. CDs/ DVDs, die nicht korrekt abgeschlossen wurden, können nicht wiedergegeben werden. Außerdem können manche im Format Packet Write bespielte DATA-Discs nicht wiedergegeben werden.

Nur bei Geräten, die keine Bilder wiedergeben können, die über einen Kopierschutz verfügen

Bilder im DVD-VR-Modus mit CPRM-Schutz (Content Protection for Recordable Media (Inhaltsschutz für beschreibbare Medien)) können ggf. nicht wiedergegeben werden.

Hinweis zu Wiedergabefunktionen bei DVDs und VIDEO-CDs

Einige Wiedergabefunktionen von DVDs und VIDEO-CDs können von den Software-Herstellern absichtlich eingeschränkt werden. Dieser Player gibt DVDs und VIDEO-CDs so wieder, wie es von den Software-Herstellern vorgesehen ist. Deshalb stehen möglicherweise einige Wiedergabefunktionen nicht zur Verfügung. Lesen Sie dazu bitte auch die Bedienungsanleitung, die mit den DVDs oder VIDEO-CDs geliefert wurden.

Hinweise zu CDs/DVDs

Dieses Gerät ist auf die Wiedergabe von Discs ausgelegt, die dem Compact Disc (CD)-Standard entsprechen. DualDiscs und einige Musik-CDs, die mit Kopierschutztechnologien verschlüsselt sind, entsprechen nicht dem Compact Disc-Standard (CD). Daher sind diese Discs möglicherweise nicht mit diesem Gerät kompatibel.

Technische Daten

System

Laser: Halbleiter-Laser

Eingänge/Ausgänge

- DIGITAL OUT (COAXIAL):
Phono-Buchse
- LINE (RGB)-TV: 21-polig
- USB (nur DVP-SR360):
USB-Buchse Typ A, maximale Stromstärke
500 mA (für den Anschluss eines USB-
Geräts)

Allgemeines

- Betriebsspannung: 220 - 240 V
Wechselspannung, 50/60 Hz
- Leistungsaufnahme:
6 W (DVP-SR160)
10 W (DVP-SR360)
- Abmessungen (ca.): 270 × 38,5 × 209 mm
(Breite/Höhe/Tiefe) einschl. vorstehender
Teile und Bedienelemente
- Gewicht (ca.): 950 g
- Betriebstemperatur: 5 °C bis 35 °C
- Luftfeuchtigkeit bei Betrieb: 25% bis 80%

Mitgeliefertes Zubehör

- Fernbedienung (1)
- R6-Batterien der Größe AA (2)

Änderungen, die dem technischen Fortschritt
dienen, bleiben vorbehalten.

ATTENZIONE

Nome del prodotto: lettore CD/
DVD

Per ridurre il rischio di incendi o scosse elettriche, non esporre l'apparecchio a pioggia o umidità. Per evitare scosse elettriche, non aprire l'apparecchio. Per le riparazioni rivolgersi solo a personale qualificato. Il cavo di alimentazione deve essere sostituito solo da personale qualificato. Le batterie o i dispositivi con batterie installate non devono essere esposti a fonti di calore eccessivo, ad esempio alla luce diretta del sole, al fuoco o simili.

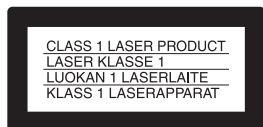

Questo apparecchio appartiene alla categoria dei prodotti laser di CLASSE 1. Il contrassegno CLASS 1 LASER PRODUCT MARKING si trova nella parte posteriore esterna.

AVVERTENZA

Con questo prodotto l'utilizzo di strumenti ottici può causare problemi agli occhi. Dato che il raggio laser usato in questo lettore CD/DVD è pericoloso per gli occhi, non cercare di smontare l'apparecchio.

Per le riparazioni rivolgersi solo a personale qualificato.



Trattamento del dispositivo elettrico o elettronico a fine vita (applicabile in tutti i paesi dell'Unione Europea e in altri

paesi europei con sistema di raccolta differenziata)

Questo simbolo sul prodotto o sulla confezione indica che il prodotto non deve essere considerato come un normale rifiuto domestico, ma deve invece essere consegnato ad un punto di raccolta appropriato per il riciclo di

apparecchi elettrici ed elettronici. Assicurandovi che questo prodotto sia smaltito correttamente, voi contribuirete a prevenire potenziali conseguenze negative per l'ambiente e per la salute che potrebbero altrimenti essere causate dal suo smaltimento inadeguato. Il riciclaggio dei materiali aiuta a conservare le risorse naturali. Per informazioni più dettagliate circa il riciclaggio di questo prodotto, potete contattare l'ufficio comunale, il servizio locale di smaltimento rifiuti oppure il negozio dove l'avete acquistato.

In caso di smaltimento abusivo di apparecchiature elettriche e/o elettroniche potrebbero essere applicate le sanzioni previste dalla normativa applicabile (valido solo per l'Italia).



Trattamento delle pile esauste (applicabile in tutti i paesi dell'Unione Europea e in altri paesi Europei con sistema di raccolta differenziata)

Questo simbolo

sul prodotto o sulla confezione indica che la pila non deve essere considerata un normale rifiuto domestico.

Su alcuni tipi di pile questo simbolo potrebbe essere utilizzato in combinazione con un simbolo chimico. I simboli chimici del mercurio (Hg) o del piombo (Pb) sono aggiunti, se la batteria contiene più dello 0,0005% di mercurio o dello 0,004% di piombo.

Assicurandovi che le pile siano smaltite correttamente, contribuirete a prevenire potenziali conseguenze negative per l'ambiente e per la salute che potrebbero altrimenti essere causate dal loro inadeguato smaltimento.

Il riciclaggio dei materiali aiuta a conservare le risorse naturali.

In caso di prodotti che per motivi di sicurezza, prestazione o protezione dei dati richiedano un collegamento fisso ad una pila interna, la stessa dovrà essere sostituita solo da personale di assistenza qualificato.

Consegnare il prodotto a fine vita al punto di raccolta idoneo allo smaltimento di apparecchiature elettriche ed elettroniche; questo

assicura che anche la pila al suo interno venga trattata correttamente.

Per le altre pile consultate la sezione relativa alla rimozione sicura delle pile. Conferire le pile esauste presso i punti di raccolta indicati per il riciclo.

Per informazioni più dettagliate circa lo smaltimento della pila esausta o del prodotto, potete contattare il Comune, il servizio locale di smaltimento rifiuti oppure il negozio dove l'avete acquistato.

Il fabbricante di questo prodotto è Sony Corporation, 1-7-1 Konan Minato-ku Tokyo, 108-0075, Giappone. Il rappresentante autorizzato ai fini della Compatibilità Elettromagnetica e della sicurezza del prodotto è Sony Deutschland GmbH, Hedelfinger Strasse 61, 70327, Stoccarda Germania. Per qualsiasi problema relativo all'assistenza o alla garanzia, si prega di fare riferimento agli indirizzi indicati nei documenti di assistenza e garanzia forniti con il prodotto.

Precauzioni

- Per evitare il pericolo di incendi o scosse elettriche, non collocare oggetti contenenti liquidi, quale un vaso, sull'apparecchio.
- Il lettore continua ad essere alimentato con energia elettrica CA finché rimane collegato alla presa di rete, anche se è stato spento.
- Evitare di installare l'unità in spazi limitati, ad esempio su una libreria o luoghi simili.
- Installare il lettore in modo che il cavo di alimentazione CA (corrente domestica) possa essere scollegato immediatamente dalla presa a muro in caso di problemi.
- Se il lettore viene spostato direttamente da un luogo freddo ad uno caldo o se viene posto in un ambiente molto umido, è possibile che si formi della condensa sulle lenti all'interno del lettore. In tal caso, il lettore potrebbe non funzionare correttamente. In questo caso, rimuovere il disco e lasciare acceso il lettore per circa mezz'ora, per consentire l'evaporazione della condensa.

Nota sui dischi

Non utilizzare i tipi di dischi seguenti:

- Dischi di forma non standard, ad esempio rettangolari o a forma di cuore.
- Dischi con etichetta.

Indicativo di paese

Sul retro del lettore è stampato un indicativo di paese. Il lettore è in grado di riprodurre solo DVD commerciali con lo stesso indicativo di paese. Questo sistema viene utilizzato per proteggere il copyright.

Il lettore è in grado di riprodurre anche i DVD commerciali con etichetta .

A seconda del tipo di DVD commerciale, è possibile che l'indicativo di paese non sia specificato anche se la riproduzione di tale DVD è vietata in determinate aree geografiche.



Indicativo di paese

Copyright, marchi di fabbrica e informazioni di licenza del software

- Prodotto su licenza dei Dolby Laboratories. Dolby e il simbolo della doppia D sono marchi dei Dolby Laboratories.
- "DVD Logo" è un marchio di fabbrica di DVD Format/Logo Licensing Corporation.
- Tecnologia e brevetti di codifica audio MPEG Layer-3 concessi in licenza da Fraunhofer IIS e Thomson.
- Windows Media è un marchio di fabbrica registrato o marchio di fabbrica di Microsoft Corporation negli Stati Uniti e/o in altri paesi. Questo prodotto contiene tecnologia soggetta a specifici diritti di proprietà intellettuale di Microsoft. L'uso o la distribuzione di tale tecnologia al di fuori di questo prodotto sono vietati senza apposita licenza(e) concessa(e) da Microsoft.
- Tutti gli altri marchi sono marchi dei rispettivi proprietari.

- Questo prodotto è concesso in licenza secondo la licenza del portafoglio brevetti MPEG-4 VISUAL per uso personale e non commerciale per decodificare video in conformità con lo standard MPEG-4 VISUAL ("MPEG-4 VIDEO") codificato da un consumatore impegnato in attività personali e non commerciali e/o ottenuto da un fornitore di video che disponga della licenza concessa da MPEG LA necessaria per fornire MPEG-4 VIDEO. Nessuna licenza viene concessa o è implicata per altri usi. È possibile ottenere da MPEG LA, LLC. ulteriori informazioni incluse quelle relative a usi promozionali, interni e commerciali e alla concessione in licenza. Consultare il sito <http://www.mpegla.com>.

Informazioni sul presente manuale

Il termine "DVD" è un termine generico utilizzato per indicare DVD commerciali, DVD+RW/DVD+R/DVD+R DL (con modalità VR) e DVD-RW/DVD-R/DVD-R DL (modalità VR e modalità video).

Riproduzione

Schermata del menu di controllo

Il menu di controllo consente di selezionare una funzione e visualizzare le informazioni correlate.

Premere DISPLAY.

Per modificare la schermata del menu di controllo, premere di nuovo DISPLAY.

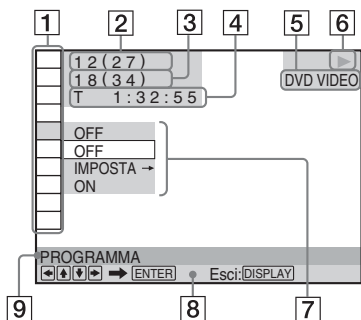

- 1 Voci del menu di controllo
- 2 Titolo del brano in fase di riproduzione/Numero totale di titoli
- 3 Capitolo in fase di riproduzione/Numero totale di capitoli
- 4 Durata della riproduzione
- 5 Tipo di supporto selezionato
- 6 Stato di riproduzione
- 7 Icona dell'elemento selezionato/opzioni di menu
- 8 Messaggio operazione
- 9 Voce del menu di controllo selezionata

Contenuto del menu

| Voce | Nome o funzione |
|------|--------------------|
| | TITOLO/SCENA/BRANO |
| | CAPITOLO/INDICE |
| | BRANO |

Consente di selezionare il titolo, la scena, il brano, il capitolo o l'indice da riprodurre.

DURATA/TESTO

Consente di controllare il tempo trascorso e il tempo di riproduzione rimanente.

Immettere il codice di durata per la ricerca di immagini e musica (solo file video DVD e Xvid).

DISCO/USB*¹

Consente di selezionare "USB" o "DISCO" per la riproduzione.

MENU INIZIALE/MENU

(solo DVD VIDEO)

MENU INIZIALE: consente di visualizzare il menu iniziale.

MENU: consente di visualizzare il menu.

ORIGINAL/PLAY LIST

Consente di selezionare il tipo di titolo (modo DVD-VR) da riprodurre: ORIGINAL o PLAY LIST modificata.

PROGRAMMA*², *³

Consente di selezionare il titolo, il capitolo o il brano da riprodurre nell'ordine desiderato.

- 1 Selezionare "IMPOSTA →", quindi premere ENTER e selezionare il titolo (T), il capitolo (C) o il brano (B) che si desidera programmare, quindi premere ENTER.
- 2 Ripetere la selezione del titolo, del capitolo o del brano.
- 3 Premere ►.

CASUALE*², *³

Riproduce il titolo, il capitolo o il brano in ordine casuale.

RIPETIZIONE*², *³

Riproduce ripetutamente tutti i titoli, i brani o gli album oppure un singolo titolo, capitolo, brano, album o file.

RIPETIZIONE A-B*², *³

Consente di specificare le parti che si desidera riprodurre ripetutamente.

- 1 Durante la riproduzione selezionare "IMPOSTA →", quindi premere ENTER. Viene visualizzata la barra per l'impostazione di "RIPETIZIONE A-B".
- 2 Quando si trova il punto iniziale (punto A), premere ENTER.
- 3 Quando si trova il punto finale (punto B), premere di nuovo ENTER.



PROTEZIONE

Consente di impedire la riproduzione su questo lettore.

LETTORE →: la riproduzione di alcuni video su DVD può essere limitata in base a un livello predeterminato, ad esempio l'età degli utenti. È possibile bloccare alcune scene o sostituirlle con scene diverse (Protezione).

PASSWORD →: immettere una password di 4 cifre utilizzando i tasti numerici. È possibile utilizzare questo menu anche per modificare la password.

Protezione (riproduzione limitata)

È possibile impostare il livello di limitazione della riproduzione.

- 1 Selezionare "LETTORE →", quindi premere ENTER.
Immettere o reimmettere la password di 4 cifre, quindi premere ENTER.
- 2 Premere ↑/↓ per selezionare "STANDARD" quindi premere ENTER.
Premere ↑/↓ per selezionare un'area, quindi premere ENTER.
Quando si seleziona "ALTRE →", è possibile selezionare e immettere un codice standard. Vedere "PARENTAL CONTROL AREA CODE LIST" alla fine di questo manuale.
- 3 Premere ↑/↓ per selezionare "LIVELLO", quindi premere ENTER.
Premere ↑/↓ per selezionare il livello, quindi premere ENTER.
L'impostazione della protezione è terminata. A un valore inferiore corrisponde una limitazione più severa.
Per disattivare la funzione Protezione, impostare "LIVELLO" su "OFF".

Se si dimentica la password, immettere "199703" nella casella della password, premere ENTER e quindi immettere una nuova password di 4 cifre.



IMPOSTAZIONE

VERSIONE RAPIDA: utilizzare l'impostazione rapida per scegliere la lingua desiderata per la visualizzazione su schermo, le proporzioni del televisore e il segnale dell'uscita audio.

VERSIONE PERSONALIZZATA: oltre a quelle che è possibile specificare con l'impostazione rapida, è possibile modificare anche altre impostazioni (pagina 7).

REIMPOSTA: ripristina i valori predefiniti per le impostazioni disponibili in "IMPOSTAZIONE".



ZOOM*2

Consente di ingrandire l'immagine fino al quadruplo delle dimensioni originali. Per scorrere la visualizzazione, utilizzare ←/↑/↓/→.



ANGOLO

Consente di modificare l'angolazione.



PERSONALIZZA IMMAGINE

Consente di selezionare la qualità dell'immagine più adatta al programma che si sta guardando.

STANDARD: visualizza un'immagine standard.

DINAMICO: produce un'immagine più dinamica, aumentandone il contrasto e l'intensità di colore.

CINEMA: migliora la definizione dei dettagli nelle aree scure aumentando il livello del nero.

MEMORIA →: aumenta il livello di dettaglio dell'immagine.



NITIDEZZA

Accentua i contorni dell'immagine per renderla più nitida.

OFF: annulla l'opzione.

1: accentua i contorni.

2: accentua maggiormente i contorni, rispetto al valore 1.

*1 Solo DVP-SR360

*2 Per tornare alla riproduzione normale, selezionare "OFF" o premere CLEAR.

*3 Il modo di riproduzione viene annullato quando:
– Si apre il vano del disco.
– Si spegna il lettore.

◆Voci per file di DATI

Voce Nome o funzione



ALBUM

Consente di selezionare l'album che contiene i file di musica e foto da riprodurre.



FILE

Consente di selezionare il file di foto da riprodurre.



ALBUM

Consente di selezionare l'album che contiene il file video da riprodurre.



FILE

Consente di selezionare il file video da riprodurre.



DATA

Visualizza la data in cui è stata scattata la foto con una fotocamera digitale.



INTERVALLO*

Specifica l'intervallo di tempo per cui le diapositive rimangono visualizzate sullo schermo.



EFFETTO*

Consente di selezionare gli effetti da utilizzare per passare da una diapositiva all'altra durante una presentazione.

MODO 1: alle immagini vengono ciclicamente applicati effetti casuali.

MODO 2: l'immagine entra scorrendo dall'angolo in alto a sinistra verso quello in basso a destra.

MODO 3: l'immagine entra scorrendo dall'alto verso il basso.

MODO 4: l'immagine entra scorrendo da sinistra verso destra.

MODO 5: l'immagine si espande dal centro dello schermo.

OFF: disattiva la funzione.



MEZZO COMUNICAZIONE

Consente di selezionare il tipo di contenuto multimediale da riprodurre.

VIDEO: consente di riprodurre file video.

FOTO (MUSICA): consente di riprodurre file di foto e musica come presentazione. Se i file di musica e foto si trovano nello stesso album, è possibile visualizzare una presentazione con audio. Se un file musicale o di foto ha durata di riproduzione superiore, la riproduzione continua senza l'audio o senza l'immagine.

FOTO: consente di riprodurre file foto.

MUSICA: consente di riprodurre file di musica.

Durante la riproduzione di file di musica che contengono informazioni sui testi non sincronizzate, premere SUBTITLE. Il lettore supporta solo testi in formato MP3 ID3.

* A seconda del file, questa funzione potrebbe non essere disponibile.

Per riprodurre CD VIDEO con funzioni PBC

Quando si inizia a riprodurre un CD VIDEO con funzioni PBC (Playback Control), viene visualizzato il menu per la selezione.

Per riprodurre i video senza utilizzare PBC

Quando il lettore è fermo, premere ◀◀/▶▶ o i tasti numerici per selezionare un brano, quindi premere ▶ o ENTER. Per tornare alla riproduzione con PBC, premere due volte ■, quindi premere ▶.

Controllo di apparecchi televisivi tramite telecomando

Per controllare il volume, l'origine del segnale in ingresso, nonché accendere e spegnere il televisore Sony, è possibile utilizzare il telecomando in dotazione.

Se il televisore in uso è elencato nella tabella seguente, impostare il codice produttore appropriato.

Quando si sostituiscono le batterie del telecomando, è necessario reimpostare il codice appropriato.

- 1 Tenere premuto TV I/⏻ e premere i tasti numerici necessari per selezionare il codice produttore del televisore.
- 2 Rilasciare il tasto TV I/⏻.

Codici dei televisori controllabili con il telecomando

| | |
|-------------|------------------|
| Sony | 01 (predefinito) |
| Hitachi | 24 |
| JVC | 33 |
| LG/Goldstar | 76 |
| Panasonic | 17, 49 |
| Philips | 06, 08, 72 |
| Samsung | 71 |
| Sharp | 29 |
| Toshiba | 38 |

Collegamento di un dispositivo USB

(solo DVP-SR360)

È possibile collegare un dispositivo USB alla presa USB del lettore per la riproduzione di video, foto e file musicali.

Per rimuovere il dispositivo USB

Interrompere la riproduzione e scollegare il dispositivo USB dalla presa USB.

Per modificare LUN

Per alcuni dispositivi è possibile che venga visualizzato il numero di unità logica (LUN, Logical Unit Number). Per modificare il LUN o la memoria originale, premere **II▶ ●➔** quando è visualizzato l'elenco degli album o dei brani.

Informazioni sui dispositivi USB supportati

- Questo lettore supporta solo dispositivi USB Mass Storage Class.
- Questo lettore supporta solo dispositivi USB con formato FAT.
- Alcuni dispositivi USB potrebbero non funzionare con questo lettore.

Menu VERSIONE PERSONALIZZATA

È possibile modificare varie impostazioni. Premere **DISPLAY** quando il lettore è nel modo di arresto, selezionare **IMPOSTAZIONE** (IMPOSTAZIONE) e quindi "VERSIONE PERSONALIZZATA". Viene visualizzato il menu VERSIONE PERSONALIZZATA.

Contenuto del menu

| Voce | Nome o funzione |
|------|-----------------|
|------|-----------------|

| | |
|-----------|----------------------------|
| Aä | IMPOSTAZIONE LINGUA |
|-----------|----------------------------|

OSD (visualizzazione su schermo): consente di cambiare la lingua del testo visualizzato sullo schermo.

MENU*¹: consente di selezionare la lingua desiderata per il menu del disco (solo DVD VIDEO).

AUDIO*¹: consente di cambiare la lingua dell'audio. Se si seleziona "ORIGINALE", viene selezionata la lingua prioritaria del disco (solo DVD VIDEO).

SOTTOTITOLO*¹: consente di cambiare la lingua dei sottotitoli registrati sul DVD VIDEO. Se si seleziona "SEGUI AUDIO", per i sottotitoli viene utilizzata la stessa lingua selezionata per l'audio (solo DVD VIDEO).

| | |
|----------|-----------------------------|
| ☒ | IMPOSTAZIONE SCHERMO |
|----------|-----------------------------|

TIPO TV: imposta le stesse proporzioni del televisore collegato.

16:9

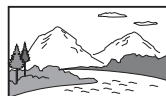

4:3 LETTER BOX



4:3 PAN SCAN



SCREEN SAVER: se questa opzione è impostata su "ON" e il lettore rimane in pausa o nel modo di arresto per 15 minuti, viene visualizzato lo screen saver. Per disattivare lo screen saver premere ►.

SFONDO: consente di selezionare il colore o l'immagine di sfondo per lo schermo del televisore. Se si imposta "IMMAGINE COPERTINA", viene visualizzata l'immagine "GRAFICI" anche se il disco non contiene un'immagine di copertina.

LINE: consente di selezionare l'uscita per i segnali video.



IMPOSTAZIONE PERSONALIZZATA

AUTO STANDBY: consente di attivare o disattivare l'impostazione Auto Standby. Se si seleziona "ON" e il lettore rimane nel modo di arresto per almeno 30 minuti, viene automaticamente attivato il modo standby.

RIPRODUZIONE AUTO: se questa opzione è impostata su "ON", il lettore avvia automaticamente la riproduzione quando il lettore viene acceso da un timer (non in dotazione).

MODO PAUSA: consente di specificare il tipo di immagine per il modo pausa. Questa opzione viene in genere impostata su "AUTO". Se l'immagine viene riprodotta in alta risoluzione, impostare "FOTOGRAMMA" (solo DVD).

SELEZIONE BRANO: consente di attribuire la priorità all'audio con il maggior numero di canali quando si riproduce un DVD VIDEO per cui sono disponibili più formati audio (PCM, audio MPEG, DTS o formato Dolby Digital). Se si seleziona "AUTO", viene assegnata la priorità (solo DVD VIDEO).

RIPRISTINO MULTI-DISC: consente di attivare o disattivare l'impostazione Ripristino Multi-Disc. È possibile memorizzare il punto di ripristino della riproduzione per un massimo di 6 DVD VIDEO/VIDEO CD diversi. Se si reimposta l'opzione, il punto di ripristino viene cancellato (solo DVD VIDEO/VIDEO CD).



IMPOSTAZIONE AUDIO

AUDIO DRC (Dynamic Range Control)*2: impostare in base all'ambiente circostante. Impostare su "TV" se non è possibile distinguere i suoni più lievi o su "GAMMA AMPIA" se l'ambiente ha una buona acustica, ad esempio nel caso di un home theatre.

DOWN MIX*2: consente di scegliere il metodo di missaggio di due canali, quando si riproduce un DVD con elementi audio di sottofondo (canali) o registrato in formato Dolby Digital. In genere è consigliabile selezionare "DOLBY SURROUND".

USCITA DIGITALE: consente di specificare se i segnali audio vengono inviati attraverso la presa DIGITAL OUT (COAXIAL). Se si seleziona "ON", impostare anche "DOLBY DIGITAL", "MPEG", "DTS" o "48kHz/96kHz PCM".

DOLBY DIGITAL: consente di specificare il tipo di segnale Dolby Digital. Impostare su "D-PCM" se il lettore è collegato a un componente audio privo di decoder Dolby Digital incorporato.

MPEG: imposta il tipo di segnale audio MPEG. Impostare su "MPEG" se il lettore è collegato a un componente audio dotato di decoder MPEG incorporato.

DTS: imposta il tipo di segnale audio DTS. Impostare su "ON" se si riproduce un DVD VIDEO con audio di tipo DTS. Non impostare su "ON" se si collega il lettore a un componente audio privo di decoder DTS.

48kHz/96kHz PCM: consente di selezionare la frequenza di campionamento del segnale di uscita dell'audio digitale (solo DVD VIDEO).

*1 Se si seleziona "ALTRE →", selezionare o immettere un codice di lingua. Vedere "LANGUAGE CODE LIST" alla fine di questo manuale.

*2 Questa funzione interessa i segnali in uscita dalle seguenti prese:
– DIGITAL OUT (COAXIAL), solo se l'opzione "DOLBY DIGITAL" è impostata su "D-PCM".
– Presa LINE (RGB)-TV.

Informazioni

Risoluzione dei problemi

Se mentre si utilizza il lettore si incontra una delle seguenti difficoltà, è possibile usare la presente guida alla risoluzione dei problemi per trovare una soluzione prima di richiedere l'intervento di un tecnico. Se il problema persiste, contattare il rivenditore Sony più vicino.

Il lettore non si accende.

- Verificare che il cavo di alimentazione collegato alla presa di rete sia connesso correttamente.

L'immagine non viene visualizzata o è disturbata.

- Ricollegare correttamente il cavo di connessione.
- I cavi di connessione sono danneggiati.
- Controllare il collegamento al televisore e impostare il selettore di ingresso del televisore in modo da visualizzare il segnale proveniente dal lettore.
- In "IMPOSTAZIONE SCHERMO" impostare "LINE" su una voce appropriata per il televisore in uso.
- Il disco è sporco o difettoso.

Manca l'audio.

- Ricollegare correttamente il cavo di connessione.
- Il cavo di connessione è danneggiato.
- Il lettore è in pausa o nel modo di riproduzione slow motion.
- Il lettore è nel modo di avanzamento rapido o indietro rapido.

Il telecomando non funziona.

- Le batterie del telecomando sono scariche.
- Il telecomando non è diretto verso il sensore  corrispondente sul lettore.
- Se si controlla il lettore premendo in sequenza i tasti del telecomando, attendere 5 secondi fra un tasto e l'altro.

Il disco non viene riprodotto.

- Il disco è capovolto.
Inserire il disco con il lato da riprodurre rivolto verso il basso.
- Il disco è inclinato.
- Il lettore non è in grado di riprodurre alcuni tipi di dischi.
- L'indicativo di paese del DVD non corrisponde a quello del lettore.
- Nel lettore è presente umidità condensata.
- Il lettore non è in grado di riprodurre dischi registrati e non correttamente finalizzati.

Il lettore non funziona correttamente.

- Se il lettore non funziona correttamente a causa della presenza di elettricità statica, scollegarlo.

"C:13:***" viene visualizzato sullo schermo.

- Pulire il disco con un panno o controllare il formato.

Il lettore non rileva il dispositivo USB connesso. (solo DVP-SR360)

- Il dispositivo USB non è correttamente connesso al lettore.
- Il dispositivo o il cavo USB è danneggiato.
- La modalità del lettore non è stata modificata da Disco a USB.

Formati di file reproducibili

Video: MPEG-1 (dati Cyber-Shot)/MPEG-4 (profilo semplice)*¹/Xvid

Foto: JPEG (formato DCF)

Musica: MP3 (tranne mp3PRO)/WMA (tranne WMA Pro)*¹, *²/AAC*¹, *²/LPCM/WAVE

*¹ Non è possibile riprodurre file protetti da copyright (Digital Rights Management).

*² Il lettore non riproduce i file codificati come Lossless.

Estensioni supportate: ".avi", ".mpg", ".mpeg", ".mp4", ".jpg", ".mp3", ".wma", ".m4a", ".wav"

Dischi supportati: DVD, DVD±RW/±R/±R DL, CD musicali/Super VCD, CD-R/-RW

- CD DATI registrati in base allo standard ISO 9660 Level 1/Level 2 o al relativo formato esteso, Joliet.
- DVD DATI registrati in base allo standard UDF.
- Il lettore riproduce tutti i tipi di file elencati in precedenza, anche se il formato è diverso. La riproduzione di dati di questo tipo può determinare la generazione di rumore e danneggiare gli altoparlanti.
- La riproduzione di complesse gerarchie di cartelle può richiedere molto tempo. Creare album con gerarchie contenenti al massimo due livelli.
- È possibile che alcuni file video, di foto e musica non vengano riprodotti, a seconda della condizione di codifica o registrazione.
- L'avvio della riproduzione e il passaggio al file o all'album successivo o a un altro file o album può richiedere molto tempo.
- Il lettore riconosce al massimo 200 album e 600 file. Se è selezionata l'opzione "FOTO (MUSICA)", può riconoscere fino a 300 file di musica e 300 file di foto.
- È possibile che il lettore non riesca a riprodurre una combinazione di due o più file video.
- Il lettore non è in grado di riprodurre file video con dimensioni maggiori di 720 (larghezza) × 576 (altezza)/2 GB.
- A seconda del file, la riproduzione potrebbe non essere regolare. È consigliabile creare file con una velocità di trasmissione dati inferiore.
- Il lettore potrebbe non essere in grado di riprodurre in modo regolare file video con velocità di trasmissione dati elevate registrati su CD DATI. Per la riproduzione è consigliabile utilizzare DVD DATI.
- Quando si riproducono dati video non supportati dal formato MPEG-4, è possibile che venga riprodotto solo l'audio.

Nota sui supporti registrabili

Alcuni supporti registrabili non possono essere riprodotti con questo lettore a causa della qualità di registrazione o delle condizioni fisiche del disco, oppure delle caratteristiche del dispositivo di registrazione e del software utilizzato per la creazione. Il disco non viene riprodotto se non è stato finalizzato correttamente. Inoltre, alcuni dischi DATI creati in formato Packet Write non possono essere riprodotti.

Solo per i lettori che non consentono la riproduzione di immagini protette dalle copia

Non è possibile riprodurre immagini in modalità DVD-VR con protezione CPRM (Content Protection for Recordable Media).

Nota sulle operazioni di riproduzione di DVD e VIDEO CD

Alcune operazioni di riproduzione di DVD e VIDEO CD possono essere intenzionalmente configurate dai produttori di software. Poiché questo lettore riproduce i DVD e i VIDEO CD in base ai contenuti del disco progettati dai produttori di software, alcune funzionalità di riproduzione potrebbero non essere disponibili. Vedere anche le istruzioni per l'uso fornite con i DVD o VIDEO CD.

Nota sui dischi

Questa unità è progettata per la riproduzione di dischi conformi allo standard CD (Compact Disc). I dischi DualDisc e alcuni dischi musicali codificati con tecnologie di protezione del copyright non sono conformi a tale standard e potrebbero pertanto non essere compatibili con questa unità.

Specifiche tecniche

Sistema

Laser: laser a semiconduttore

Ingresso/Uscita

- DIGITAL OUT (COAXIAL): presa fono
- LINE (RGB)-TV: 21 pin
- USB (solo DVP-SR360): presa USB Tipo A, corrente massima 500 mA (per la connessione di un dispositivo USB)

Generale

- Requisiti di alimentazione: 220-240 VCA, 50/60 Hz
- Consumo: 6 W (DVP-SR160) 10 W (DVP-SR360)
- Dimensioni (appross.): 270 × 38,5 × 209 mm (larghezza/altezza/profondità), incluse le parti sporgenti
- Peso (appross.): 950 g
- Temperatura di esercizio: da 5 °C a 35 °C
- Umidità di esercizio: da 25% a 80%

Accessori in dotazione

- Telecomando (1)
- Batterie R6 (tipo AA) (2)

Le specifiche tecniche e il design sono soggetti a modifiche senza preavviso.

ADVERTENCIA

Nombre del producto: reproductor CD/DVD

Para reducir el riesgo de incendios o electrocución, no exponga el aparato a la lluvia ni a la humedad.

Para evitar una descarga eléctrica, no abra la unidad. Solicite servicio técnico únicamente a personal cualificado.

El cable de corriente sólo debe cambiarse en un centro de servicio técnico cualificado.

La batería instalada en el dispositivo no debe exponerse a un calor excesivo, como por ejemplo la luz del sol, el fuego, etc.

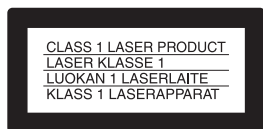

Este electrodoméstico está clasificado como un producto LÁSER de CLASE I. La MARCA de PRODUCTO LÁSER de CLASE I está ubicada en la parte exterior trasera.

PRECAUCIÓN

El uso de instrumentos ópticos con este producto aumentará el riesgo de daños oculares. Dado que el rayo láser usado en este reproductor CD/DVD es dañino para la vista, no intente desmontar la unidad.

Solicite asistencia técnica únicamente a personal especializado.



Tratamiento de los equipos eléctricos y electrónicos al final de su vida útil (aplicable en la Unión Europea y en países

Europeos con sistemas de tratamiento selectivo de residuos)

Este símbolo en el equipo o en su embalaje indica que el presente producto no puede ser tratado como residuos doméstico normal. Debe entregarse en el correspondiente punto de recogida

de equipos eléctricos y electrónicos. Al asegurarse de que este producto se desecha correctamente, usted ayuda a prevenir las consecuencias potencialmente negativas para el medio ambiente y la salud humana que podrían derivarse de la incorrecta manipulación en el momento de deshacerse de este producto. El reciclaje de materiales ayuda a conservar los recursos naturales. Para recibir información detallada sobre el reciclaje de este producto, póngase en contacto con el ayuntamiento, el punto de recogida más cercano o el establecimiento donde ha adquirido el producto.



Tratamiento de las baterías al final de su vida útil (aplicable en la Unión Europea y en países europeos con sistemas de tratamiento selectivo de residuos)

Este símbolo en la batería o en el embalaje indica que la batería proporcionada con este producto no puede ser tratada como un residuo doméstico normal.

En algunas baterías este símbolo puede utilizarse en combinación con un símbolo químico. El símbolo químico del mercurio (Hg) o del plomo (Pb) se añadirá si la batería contiene más del 0,0005% de mercurio o del 0,004% de plomo.

Al asegurarse de que estas baterías se desechan correctamente, usted ayuda a prevenir las consecuencias potencialmente negativas para el medio ambiente y la salud humana que podrían derivarse de la incorrecta manipulación en el momento de deshacerse de la batería. El reciclaje de materiales ayuda a conservar los recursos naturales.

En el caso de productos que por razones de seguridad, rendimiento o mantenimiento de datos sea necesaria una conexión permanente con la batería incorporada, esta batería solo deberá ser reemplazada por personal técnico cualificado para ello.

Para asegurarse de que la batería será tratada correctamente, entregue el producto al final de su vida útil en un punto de recogida

para el reciclado de aparatos eléctricos y electrónicos.

Para las demás baterías, consulte la sección donde se indica cómo extraer la batería del producto de forma segura. Deposite la batería en el correspondiente punto de recogida para el reciclado de baterías.

Para recibir información detallada sobre el reciclaje de este producto o de la batería, póngase en contacto con el ayuntamiento, el punto de recogida más cercano o el establecimiento donde ha adquirido el producto.

El fabricante de este producto es Sony Corporation, 1-7-1 Konan Minato-ku Tokyo, 108-0075 Japón. El representante autorizado para EMC y seguridad en el producto es Sony Deutschland GmbH, Hedelfinger Strasse 61, 70327 Stuttgart, Alemania. Para cualquier asunto relacionado con servicio o garantía por favor diríjase a la dirección indicada en los documentos de servicio o garantía adjuntados con el producto.

Precauciones

- Para evitar el riesgo de incendios o electrocución, no coloque sobre el aparato objetos que contengan líquidos, como, por ejemplo, jarrones.
- El reproductor no estará desconectado de la fuente de alimentación de CA (toma de corriente) mientras esté conectado a la toma mural, aunque haya apagado el propio reproductor.
- No instale esta unidad en un espacio reducido, como un estante o similar.
- Instale el reproductor de forma que el cable de alimentación de CA pueda ser desenchufado de la toma de corriente de la pared inmediatamente en caso de problema.
- Si traslada el reproductor directamente de un lugar frío a uno cálido o si lo instala en una sala muy húmeda, es posible que se condense humedad en las lentes de su interior. Si esto ocurre, es posible que el reproductor no funcione correctamente. En este caso, extraiga el disco y deje encendido el reproductor durante

media hora aproximadamente hasta que se haya evaporado la humedad.

Nota sobre los discos

No utilice los siguientes discos:

- Discos con formas no estándar (por ejemplo: tarjeta o corazón).
- Discos con etiquetas o adhesivos.

Código de región

El reproductor tiene un código de región impreso en la parte trasera de la unidad y sólo reproducirá discos DVD comerciales (sólo reproducción) etiquetados con códigos de región idénticos. Este sistema se utiliza para proteger los derechos de autor (copyright).

Los discos DVD comerciales con la etiqueta  también podrán utilizarse en este reproductor.

Es posible que algunos DVD comerciales no tengan la etiqueta de indicación de código de región, aunque su reproducción esté prohibida por límites de zona.



Código de región

Información sobre derechos de autor, marcas comerciales y licencias de software

- Fabricado bajo licencia de Dolby Laboratories. Dolby y el símbolo de la doble D son marcas comerciales de Dolby Laboratories.
- “DVD Logo” es una marca comercial de DVD Format/Logo Licensing Corporation.
- Tecnología de codificación de audio MPEG Layer-3 patentes bajo licencia de Fraunhofer IIS y Thomson.
- Windows Media es una marca comercial registrada o una marca comercial de Microsoft Corporation en los Estados Unidos o en otros países. Este producto contiene tecnología sujeta a ciertos derechos de propiedad intelectual de Microsoft. La utilización o distribución de dicha tecnología fuera de este producto está prohibida sin la correspondiente licencia de Microsoft.
- Las demás marcas comerciales son marcas comerciales que

pertenecen a sus respectivos propietarios.

- Este producto se concede bajo la licencia de la cartera de patentes de MPEG-4 VISUAL para su uso personal y no comercial por parte de un consumidor con fines de decodificación de vídeo, de acuerdo con el estándar MPEG-4 VISUAL (“MPEG-4 VIDEO”), codificado por un consumidor en actividades personales y no comerciales u obtenido de un proveedor de vídeo con licencia de MPEG LA para la distribución de MPEG-4 VIDEO.

No se otorga ninguna licencia ni se considera implícita para ningún otro uso. Es posible obtener información adicional, incluida la relacionada con usos promocionales, internos y comerciales, así como una licencia a través de MPEG LA, LLC.

Visite <http://www.mpegla.com>

Acerca de este manual

Es posible utilizar “DVD” como término general para representar discos DVD, DVD+RW/DVD+R/DVD+R DL (modo +VR) comerciales y discos DVD-RW/DVD-R/DVD-R DL (modo VR, modo de vídeo).

Reproducción

Pantalla del menú de control

Utilice el menú de control para seleccionar una función y visualizar información relacionada.

Pulse DISPLAY.

Para cambiar la pantalla del menú de control, vuelva a pulsar DISPLAY.

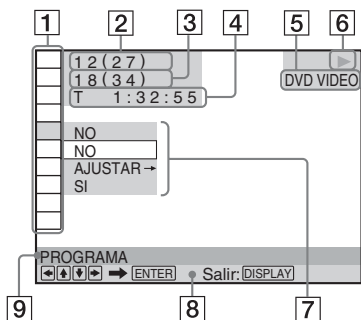

- 1 Elementos del menú de control
- 2 Título actualmente en reproducción/
Número total de títulos
- 3 Capítulo actualmente en reproducción/
Número total de capítulos
- 4 Tiempo de reproducción
- 5 Tipo de soporte seleccionado
- 6 Estado de reproducción
- 7 Icono del elemento seleccionado/
Opciones de menú
- 8 Mensaje de operación
- 9 Elemento del menú de control
seleccionado

Lista de menús

Elemento Nombre de elemento, función

| | |
|--|---------------------|
| | TÍTULO/ESCENA/PISTA |
| | CAPÍTULO/ÍNDICE |
| | PISTA |

Selecciona el título, la escena, la pista, el capítulo o el índice que se va a reproducir.

TIEMPO/TEXTO

Comprueba el tiempo transcurrido y el restante de reproducción.

Introduzca el código de tiempo para buscar imágenes y música (solo archivos de vídeo DVD y Xvid).

DISCO/USB*1

Selecciona "USB" o "DISCO" para la reproducción.

MENÚ SUPERIOR/MENÚ

(DVD VIDEO solamente)

MENÚ SUPERIOR: muestra el menú superior.

MENÚ: muestra el menú.

ORIGINAL/PLAY LIST

Selecciona el tipo de título (modo DVD-VR) que se va a reproducir: ORIGINAL, o bien, PLAY LIST editada.

PROGRAMA*2, *3

Selecciona el título, el capítulo o la pista que se debe reproducir en el orden que el usuario desea.

- 1 Seleccione "AJUSTAR →", pulse ENTER y seleccione el título (T), capítulo (C) o pista (T) que quiera programar. Seguidamente, pulse ENTER.
- 2 Vuelva a seleccionar el título, capítulo o pista.
- 3 Pulse ►.

ALEATORIA*2, *3

Reproduce el título, el capítulo o la pista en orden aleatorio.

REPETICION*2, *3

Reproduce todos los títulos/pistas/álbumes o un único título/capítulo/pista/álbum/archivo repetidamente.

A-B REPETICION*2, *3

Especifica las partes que desea reproducir de forma repetida.

- 1 Durante la reproducción, seleccione "AJUSTAR →" y, a continuación, pulse ENTER.
Aparece la barra de ajustes "A-B REPETICION".
- 2 Cuando encuentre el punto de reanudación (punto A), pulse ENTER.
- 3 Cuando llegue al punto final (punto B), pulse ENTER de nuevo.



REPRODUCCIÓN PROHIBIDA

Se ajusta para prohibir la reproducción en este reproductor.

REPRODUCTOR →: es posible limitar la reproducción de ciertos discos DVD VIDEO a un nivel predeterminado, como la edad de los usuarios. Las escenas podrán bloquearse o sustituirse por otras (Control de bloqueo).

CONTRASEÑA →: introduzca una contraseña de 4 dígitos mediante los botones numéricos. Asimismo, puede utilizar este menú para cambiar la contraseña.

Control de bloqueo (reproducción limitada)

Es posible ajustar el nivel de limitación de una reproducción.

- 1 Seleccione “REPRODUCTOR →” y, a continuación, pulse ENTER. Introduzca o vuelva a introducir la contraseña de 4 dígitos y, a continuación, pulse ENTER.
- 2 Pulse ↑/↓ para seleccionar “ESTANDAR” y, a continuación, pulse ENTER. Pulse ↑/↓ para seleccionar un área y, a continuación, pulse ENTER. Cuando seleccione “OTROS →”, seleccione e introduzca un código estándar. Consulte “PARENTAL CONTROL AREA CODE LIST” al final de este manual.
- 3 Pulse ↑/↓ para seleccionar “NIVEL” y, a continuación, pulse ENTER. Pulse ↑/↓ para seleccionar el nivel y, a continuación, pulse ENTER. El ajuste de Control de bloqueo se ha completado. Cuanto más bajo sea el valor, más estricta será la limitación. Para desactivar la función de Control de bloqueo, ajuste “NIVEL” en “NO”. Si olvida su contraseña, introduzca “199703” en el cuadro de la contraseña, pulse ENTER y, a continuación, introduzca una nueva contraseña de 4 dígitos.



AJUSTE

RÁPIDO: utilice el Ajuste rápido para elegir el idioma deseado de la indicación en pantalla, el formato de la pantalla del televisor y la señal de salida de audio.

PERSONALIZADO: además del Ajuste rápido, dispone de otros ajustes (página 7).

RESTAURAR: permite recuperar el ajuste predeterminado de los valores de “AJUSTE”.



ZOOM*2

Magnifica la imagen hasta cuatro veces su tamaño original y permite desplazarse por ella mediante ←/↑/↓/→.



ANGULO

Cambia el ángulo.



MODO DE VISUALIZACIÓN PERSONAL

Selecciona la calidad de imagen más adecuada para el programa que está viendo.

ESTANDAR: muestra una imagen estándar.

DINÁMICO: ofrece una imagen dinámica aumentando el contraste y la intensidad de color de la imagen.

CINE: realiza los detalles de las áreas oscuras aumentando el nivel de negro.

MEMORIA →: ajusta la imagen con mayor detalle.



DEFINICION

Resalta el contorno de la imagen para producir imágenes más nítidas.

NO: cancela esta opción.

1: realiza el contorno.

2: realiza el contorno más que 1.

*1 Solo los modelos DVP-SR360

*2 Para recuperar la reproducción normal, seleccione “NO” o pulse CLEAR.

*3 El modo de reproducción se cancelará si:
– abre la bandeja de discos.
– se apaga el reproductor.

◆Elementos para los archivos DATA

Elemento Nombre de elemento, función



ÁLBUM

Selecciona el álbum que contiene los archivos de música y fotos que se van a reproducir.



ARCHIVO

Selecciona el archivo de fotos que se va a reproducir.



ÁLBUM

Selecciona el álbum que contiene el archivo de vídeo que se va a reproducir.



ARCHIVO

Selecciona el archivo de vídeo que se va a reproducir.



FECHA

Muestra la fecha en la que la cámara digital tomó la imagen.



INTERVALO*

Especifica el tiempo durante el cual las diapositivas permanecerán en pantalla.



EFECTO*

Selecciona los efectos que se utilizarán para cambiar las diapositivas durante la presentación.

MODO 1: las imágenes pasan aleatoriamente por todos los efectos.

MODO 2: la imagen se extiende de la esquina superior izquierda a la esquina inferior derecha.

MODO 3: la imagen se extiende de arriba a abajo.

MODO 4: la imagen se extiende de izquierda a derecha.

MODO 5: la imagen se alarga desde el centro de la pantalla.

NO: desactiva esta función.



MULTIMEDIA

Selecciona el tipo de soporte que desee reproducir.

VIDEO: reproduce archivos de vídeo.

FOTO (MÚSICA): reproduce archivos de fotos y música a modo de presentación. Es posible visualizar una presentación con sonido cuando los archivos de música y fotos se ubican en el mismo álbum. Si el tiempo de reproducción de uno de los dos archivos, música o fotos, es más prolongado que el otro, el de mayor duración continúa sin sonido o sin imagen.

FOTO: reproduce archivos de fotos.

MÚSICA: reproduce archivos de música. Pulse **SUBTITLE** mientras se reproducen archivos de música que contengan información no sincronizada sobre las letras de las canciones. El reproductor solamente admite las letras de MP3 ID3.

* Según el disco, es posible que esta función no esté disponible.

Para reproducir discos VIDEO CD con funciones PBC

Al iniciar la reproducción de un VIDEO CD con funciones de PBC (control de reproducción), aparecerá el menú de selección.

Reproducción sin el uso de PBC

Para seleccionar una pista, pulse ◀◀/▶▶ o los botones numéricos mientras el reproductor esté detenido y, a continuación, pulse ▶ o ENTER. Para recuperar el modo de reproducción PBC, pulse ■ dos veces y, a continuación, pulse ▶.

Control de televisores con el mando a distancia

Con el mando a distancia suministrado podrá controlar el volumen, la fuente de entrada y el interruptor de alimentación del televisor Sony.

Si su televisor se encuentra en la tabla siguiente, ajuste el código de fabricante adecuado.

Cuando sustituya las pilas del mando a distancia, vuelva a ajustar el número de código adecuado.

- 1 Mantenga pulsado TV I/⏻ y pulse los botones numéricos para seleccionar el código de fabricante de su televisor.
- 2 Suelte TV I/⏻.

Códigos de televisores controlables

| | |
|-------------|---------------------|
| Sony | 01 (predeterminado) |
| Hitachi | 24 |
| JVC | 33 |
| LG/Goldstar | 76 |
| Panasonic | 17, 49 |
| Philips | 06, 08, 72 |
| Samsung | 71 |
| Sharp | 29 |
| Toshiba | 38 |

Conexión de un dispositivo USB

(Solo los modelos DVP-SR360)

Es posible conectar un dispositivo USB a la toma USB del reproductor para reproducir archivos de vídeo, fotografía o música.

Para extraer el dispositivo USB

Detenga la reproducción y desconecte el dispositivo USB de la toma USB.

Para cambiar el LUN

En algunos dispositivos, puede aparecer el LUN (número de unidad lógica). Para cambiar el LUN o el almacenamiento original, pulse **▶▶** **•→** cuando aparezca la lista de álbumes o pistas.

Acerca de los dispositivos USB admitidos

- Este reproductor sólo es compatible con dispositivos de tipo de almacenamiento masivo USB.
- Este reproductor sólo es compatible con dispositivos USB con formato FAT.
- Puede que algunos dispositivos USB no funcionen en este reproductor.

Menú PERSONALIZADO

Puede realizar diversos ajustes.

Pulse **DISPLAY** cuando el reproductor esté en modo de parada, seleccione



(AJUSTE) y, a continuación, seleccione "PERSONALIZADO". Se muestra el menú PERSONALIZADO.

Lista de menús

| Elemento | Nombre de elemento, función |
|----------|-----------------------------|
|----------|-----------------------------|



AJUSTE DE IDIOMA

MENU PANTALLA (Indicaciones en pantalla): cambia el idioma de visualización de la pantalla.

MENU*¹: selecciona el idioma deseado para el menú del disco (DVD VIDEO solamente).

AUDIO*¹: cambia el idioma de la pista de sonido. Si elige "ORIGINAL", se seleccionará el idioma que tenga prioridad en el disco. (DVD VIDEO solamente)

SUBTITULO*¹: cambia el idioma de los subtítulos grabados en el DVD VIDEO. Si selecciona "SEGUIMIENTO AUDIO", el idioma de los subtítulos cambiará de acuerdo con el idioma seleccionado para la pista de sonido. (DVD VIDEO solamente)



AJUSTE PANTALLA

TIPO TV: permite seleccionar el formato del televisor conectado.

16:9



4:3 TIPO BUZÓN



4:3 EXPLO PAN



SALVA PANTALLA: cuando se ajusta en "SI", el salvapantallas aparece cuando el reproductor está en modo de pausa o de parada durante más de 15 minutos. Pulse **▶** para desactivar el salvapantallas.

FONDO: selecciona el color o la imagen del fondo de pantalla en la pantalla del televisor. Si ajusta "IMAGEN ÍNDICE", aunque el disco no contenga ninguna imagen índice, aparecerá la imagen "GRÁFICOS".

LINE: selecciona la salida de las señales de video.



AJUSTE PERSONALIZADO

AUTO STANDBY: activa o desactiva el ajuste de Modo de espera automático. Si selecciona "SI", el reproductor entra en modo de espera cuando se deja en modo de parada durante más de 30 minutos.

REPRODUCCIÓN AUTO: cuando se ajusta en "SI", el reproductor inicia automáticamente la reproducción si lo enciende el temporizador (no suministrado).

MODO PAUSA: selecciona la imagen en el modo de pausa. Seleccione "AUTO" normalmente. Cuando la imagen se emita en alta resolución, ajústelo en "FOTOGRAMA". (Solo DVD)

SELECCION PISTA: da prioridad a la pista de sonido con mayor número de canales cuando se reproduce un DVD VIDEO con varios formatos de audio grabados (PCM, audio MPEG, DTS o formato Dolby Digital). Si selecciona "AUTO", tendrá prioridad. (DVD VIDEO solamente)

REANUDACIÓN MULTIDISCO: activa y desactiva la Reanudación multidisco. La reanudación de reproducción se puede almacenar en la memoria para un máximo de 6 discos DVD VIDEO/VIDEO CD diferentes. Si vuelve a iniciar los ajustes, el punto de reanudación desaparecerá. (Solo DVD VIDEO/VIDEO CD)



AJUSTE AUDIO

AUDIO DRC (Dynamic Range Control)*2: ajústelo en función del ambiente de sonido del entorno. Ajústelo en modo "TV" cuando los sonidos más tenues sean inaudibles, o bien, ajústelo en "GAMA AMPLIA" cuando el ambiente de sonido sea bueno, por ejemplo, en un dispositivo de cine en casa.

MEZCLA*2: cambia el método de mezcla en 2 canales si el disco DVD que se reproduce dispone de elementos de sonido (canales) posteriores o está grabado en formato Dolby Digital. Seleccione "DOLBY SURROUND" normalmente.

SALIDA DIGITAL: permite seleccionar si las señales de audio se emiten a través de una toma DIGITAL OUT (COAXIAL). Si selecciona "SI", ajuste también lo siguiente: "DOLBY DIGITAL", "MPEG", "DTS" o "48kHz/96kHz PCM".

DOLBY DIGITAL: selecciona el tipo de señal Dolby Digital. Ajústelo en "D-PCM" cuando el reproductor esté conectado a un componente de audio sin decodificador Dolby Digital incorporado.

MPEG: selecciona el tipo de señal de audio MPEG. Ajústelo en "MPEG" cuando el reproductor esté conectado a un componente de audio que disponga de decodificador MPEG incorporado.

DTS: selecciona el tipo de señal de audio DTS. Ajústelo en "SI" cuando reproduzca un DVD VIDEO con pistas de sonido DTS. No lo ajuste en "SI" cuando conecte el reproductor a un componente de audio sin un decodificador DTS.

48kHz/96kHz PCM: selecciona la frecuencia de muestreo de la señal de salida de audio digital. (DVD VIDEO solamente)

*1 Cuando seleccione "OTROS →", deberá seleccionar e introducir un código de idioma. Consulte "LANGUAGE CODE LIST" al final de este manual.

*2 Esta función afecta a la salida de las siguientes tomas:

- Toma DIGITAL OUT (COAXIAL) solo cuando "DOLBY DIGITAL" está ajustado en "D-PCM".
- Toma LINE (RGB)-TV.

Información

Solución de problemas

Si se encuentra con cualquiera de las siguientes dificultades mientras usa el reproductor, utilice esta guía de solución de problemas para resolverla antes de solicitar asistencia técnica. Si el problema persiste, consulte con el distribuidor Sony más próximo.

La unidad no se enciende.

→ Compruebe que el cable de alimentación esté correctamente conectado.

No hay imagen o se produce un ruido en la imagen.

- Vuelva a conectar el cable de conexión de manera segura.
 - Los cables de conexión están dañados.
 - Compruebe la conexión al televisor y cambie el selector de entrada del televisor para que la señal del reproductor aparezca en la pantalla del televisor.
 - Ajuste "LINE" de "AJUSTE PANTALLA" en un elemento adecuado para su televisor.
 - El disco está sucio o es defectuoso.
-

No se escucha ningún sonido.

- Vuelva a conectar el cable de conexión de manera segura.
 - El cable de conexión está dañado.
 - El reproductor se encuentra en el modo de pausa o en el de reproducción a cámara lenta.
 - El reproductor se encuentra en el modo de avance o retroceso rápido.
-

El mando a distancia no funciona.

- Las pilas del mando a distancia disponen de poca energía.
 - El mando a distancia no está bien orientado hacia el sensor remoto  del reproductor.
 - Cuando utilice el reproductor pulsando los botones del mando a distancia de forma secuencial, pulse los botones a intervalos de 5 segundos.
-

El disco no se reproduce.

- El disco se ha insertado al revés.
Inserte el disco con la cara de reproducción hacia abajo.
 - El disco ha quedado inclinado.
 - El reproductor no puede reproducir determinados discos.
 - El código de región del DVD no coincide con el del reproductor.
 - Se ha condensado humedad dentro del reproductor.
 - El reproductor no puede reproducir un disco grabado que no haya sido correctamente finalizado.
-

El reproductor no funciona correctamente.

→ Si la electricidad estática, etc., provoca un funcionamiento anormal del reproductor, desenchúfelo.

"C:13:*" aparece en la pantalla.

→ Limpie el disco con un paño de limpieza o compruebe su formato.

El reproductor no detecta un dispositivo USB conectado al reproductor. (Solo los modelos DVP-SR360)

- El dispositivo USB no está conectado con seguridad al reproductor.
 - Se ha dañado el dispositivo USB o un cable.
 - El modo de disco no se ha cambiado a modo USB.
-

Formato de archivo que se puede reproducir

Vídeo: MPEG-1 (datos de Cyber-shot)/
MPEG-4 (perfil único)*¹/Xvid

Foto: JPEG (formato DCF)

Música: MP3 (excepto para mp3PRO)/WMA (excepto para WMA Pro)*¹, *²/AAC*¹, *²/LPCM/WAVE

*¹ No se pueden reproducir los archivos con protección de derechos de autor (Digital Right Management).

*² El reproductor no puede reproducir archivos codificados tales como Lossless.

Extensiones compatibles: ".avi", ".mpg", ".mpeg", ".mp4", ".jpg", ".mp3", ".wma", ".m4a", ".wav"

Discos compatibles: DVD, DVD±RW/±R/
±R DL, CD de música/Super VCD, CD-R/
-RW

- Discos DATA CD grabados de acuerdo con el nivel 1/nivel 2 de la norma ISO 9660 o su formato extendido, Joliet.
- Discos DATA DVD grabados de acuerdo con UDF.
- El reproductor puede reproducir cualquier archivo enumerado anteriormente, aunque el formato del archivo sea diferente. La reproducción de tales datos puede generar ruidos que pueden provocar daños en los altavoces.
- Reproducir una jerarquía de carpetas compleja puede tardar unos instantes. No utilice más de dos jerarquías para crear un álbum.
- Es posible que algunos archivos de vídeo, fotos y música no se puedan reproducir, en función de las condiciones de codificación o grabación.
- Para iniciar la reproducción y continuar con otro o con el siguiente álbum/archivo, es posible que tarde unos instantes.
- El reproductor reconocerá un máximo de 200 álbumes y 600 archivos. Es capaz de reconocer hasta 300 archivos de música y 300 archivos de fotos cuando "FOTO (MÚSICA)" está seleccionado.
- Es posible que el reproductor no pueda reproducir una combinación de dos o más archivos de vídeo.
- El reproductor no puede reproducir archivos de vídeo con un tamaño superior a 720 (anchura) × 576 (altura)/2 GB.
- En función del archivo, es posible que la reproducción no sea homogénea. Es recomendable crear el archivo a una velocidad de bits menor.
- Es posible que el reproductor no pueda reproducir correctamente el archivo de vídeo de velocidad de bits elevada del DATA CD. Es recomendable efectuar la reproducción con discos DATA DVD.
- Cuando reproduzca datos visuales que no sean compatibles con el formato MPEG-4, solamente se reproducirá el sonido.

Nota acerca de los discos que se pueden grabar

Algunos discos que se pueden grabar no pueden reproducirse en este reproductor debido a la calidad de grabación o a las condiciones físicas de estos, o bien, a las características del dispositivo de grabación y del software de autor. El disco no se reproducirá si no se ha finalizado correctamente. Asimismo, tampoco podrán reproducirse algunos discos DATA creados con formato Packet Write.

Solo para reproductores que no pueden reproducir imágenes que contienen protección contra copias

Es posible que las imágenes en modo DVD-VR con protección CPRM (Protección del contenido de los discos que se pueden grabar) no se puedan reproducir.

Nota sobre las operaciones de reproducción de discos DVD y VIDEO CD

Es posible que los fabricantes del software ajusten a propósito algunas operaciones de reproducción de los DVD y VIDEO CD. Dado que este reproductor reproduce los DVD y VIDEO CD en función del contenido del disco diseñado por los fabricantes del software, es posible que algunas funciones de reproducción no estén disponibles. Asimismo, consulte el manual de instrucciones suministrado con los discos DVD o VIDEO CD.

Nota sobre los discos

Esta unidad está diseñada para reproducir discos que cumplan el estándar Compact Disc (CD). Los discos DualDisc y algunos discos de música codificados con tecnologías de protección de los derechos de autor no cumplen con el estándar Compact Disc (CD) y, por tanto, es posible que tales discos no sean compatibles con esta unidad.

Especificaciones

Sistema

Láser: láser semiconductor

Entrada/Salidas

- DIGITAL OUT (COAXIAL): toma fonográfica
- LINE (RGB)-TV: 21 bornes
- USB (solo los modelos DVP-SR360): toma USB de tipo A, corriente máxima de 500 mA (para conectar dispositivos USB)

Generales

- Requisitos de alimentación: de 220 a 240 V de ca, 50/60 Hz
- Consumo de energía:
6 W (DVP-SR160)
10 W (DVP-SR360)
- Dimensiones (aprox.): 270 × 38,5 × 209 mm (anchura/altura/profundidad) incluidas las partes salientes
- Peso (aprox.): 950 g
- Temperatura de funcionamiento: de 5 °C a 35 °C
- Humedad de funcionamiento: del 25% al 80%

Accesorios suministrados

- Mando a distancia (1)
- Pilas R6 (tamaño AA) (2)

El diseño y las especificaciones están sujetos a cambios sin previo aviso.

WAARSCHUWING

Naam van het toestel: CD/DVD-speler

Stel het toestel niet bloot aan regen of vocht. Zo kunt u het risico op brand of elektrische schokken verkleinen. Open de behuizing niet om elektrocutie te voorkomen. Laat het toestel alleen nakijken door bevoegd vakpersoneel.

Het netsnoer mag alleen door bevoegd vakpersoneel worden vervangen.

Batterijen of apparaten met geïnstalleerde batterijen mogen niet worden blootgesteld aan overmatige hitte, zoals zonlicht, vuur en dergelijke.

CLASS 1 LASER PRODUCT
LASER KLASSE 1
LUOKAN 1 LASERLAITE
KLASS 1 LASERAPPARAT

Dit toestel is geklasseerd als CLASS 1 LASER product. Het label met vermelding van CLASS 1 LASER PRODUCT bevindt zich op de achterkant van het toestel.

OPGELET

De optische instrumenten in dit toestel kunnen oogletfels veroorzaken. De laserstraal van deze CD/DVD-speler is schadelijk voor de ogen en bijgevolg mag u de behuizing niet proberen te openen. Laat het toestel alleen nakijken door bevoegd vakpersoneel.



Verwijdering van oude elektrische en elektronische apparaten (van toepassing in de Europese Unie en andere Europese landen met

gescheiden inzamelingsystemen)
Dit symbool op het product of op de verpakking wijst erop dat dit product niet als huishoudelijk afval mag worden behandeld. Het moet echter naar een inzamelingspunt worden gebracht waar elektrische en elektronische apparatuur wordt gerecycled. Als u ervoor zorgt dat dit product op de correcte manier

wordt verwerkt, helpt u mogelijke negatieve gevolgen voor mens en milieu die zouden kunnen veroorzakt worden in geval van verkeerde afvalbehandeling te voorkomen. Het recycleren van materialen draagt bij tot het behoud van natuurlijke bronnen. Voor meer details in verband met het recyclen van dit product, kan u contact opnemen met de gemeentelijke instanties, de organisatie belast met de verwijdering van huishoudelijk afval of de winkel waar u het product hebt gekocht.



Verwijdering van oude batterijen (van toepassing in de Europese Unie en andere Europese landen met afzonderlijke inzamelingsystemen)

Dit symbool op de batterij of op de verpakking wijst erop dat de batterij, meegeleverd met van dit product niet als huishoudelijk afval behandeld mag worden.

Op sommige batterijen kan dit symbool gebruikt worden in combinatie met een chemisch symbool. Het chemisch symbool voor kwik (Hg) of lood (Pb) wordt toegevoegd wanneer de batterij meer dan 0,0005 % kwik of 0,004 % lood bevat.

Door deze batterijen op juiste wijze af te voeren, helpt u mogelijke negatieve gevolgen voor mens en milieu die zouden kunnen veroorzakt worden in geval van verkeerde afvalbehandeling te voorkomen. Het recycleren van materialen draagt bij tot het behoud van natuurlijke bronnen.

In het geval dat de producten om redenen van veiligheid, prestaties dan wel in verband met data-integriteit een permanente verbinding met een ingebouwde batterij vereisen, mag deze batterij enkel door gekwalificeerd servicepersoneel vervangen te worden. Om ervoor te zorgen dat de batterij op een juiste wijze zal worden behandeld, dient het product aan het eind van zijn levenscyclus overhandigd te worden aan het desbetreffende inzamelingspunt voor de recyclage van elektrisch en elektronisch materiaal.

Voor alle andere batterijen verwijzen we u naar het hoofdstuk over hoe de batterij veilig uit het product te verwijderen. Overhandig de batterij aan het desbetreffende inzamelingspunt voor de recyclage van batterijen.

Voor meer details in verband met het recyclen van dit product of batterij, kan u contact opnemen met de gemeentelijke instanties, de organisatie het belast met de verwijdering van huishoudelijk afval of de winkel waar u het product hebt gekocht.

De fabricant van dit product is Sony Corporation, 1-7-1 Konan Minato-ku Tokyo, 108-0075 Japan. De geautoriseerde vertegenwoordiging voor EMC en product veiligheid is Sony Deutschland GmbH, Hedelfinger Strasse 61, 70327 Stuttgart, Duitsland. Voor service- of garantiezaken verwijzen wij u graag naar de adressen in de afzonderlijke service/garantie documenten.

Vorzorgsmaatregelen

- Plaats geen met vloeistof gevulde voorwerpen zoals een vaas, op het toestel om elektrocutie of brand te voorkomen.
- De speler blijft onder (net) spanning staan zolang de stekker in het stopcontact zit, ook al is de speler zelf uitgeschakeld.
- Installeer dit toestel niet in een nauwe ruimte, zoals een boekenrek of iets dergelijks.
- Stel de speler zodanig op dat de stekker van het netsnoer onmiddellijk uit het stopcontact kan worden getrokken in geval van problemen.
- Indien de speler direct van een koude in een warme of een zeer vochtige ruimte wordt gebracht, kan er condensvorming optreden op de lenzen in de speler. In dat geval kan de werking van de speler zijn verstoord. Verwijder in dit geval de disc en laat de speler ongeveer een half uur aan staan tot alle vocht is verdampt.

Opmerkingen over discs

Gebruik de volgende discs niet:
– Een disc die geen standaardvorm heeft (bv. kaart, hart).
– Een disc met een label of sticker op.

Regiocode

Op de achterkant van de speler staat een regiocode vermeld die ook op de DVD's (alleen afspelen) moet staan om met dit apparaat te kunnen worden afgespeeld. Dit systeem is bedoeld ter bescherming van de auteursrechten.

DVD's met het label  kunnen ook met deze speler worden afgespeeld.

Het is mogelijk dat sommige DVD's waarop geen regiocode staat vermeld, toch niet kunnen worden afgespeeld.



Regiocode

Informatie over auteursrechten, handelsmerken en softwarelicentie

- Gefabriceerd onder licentie van Dolby Laboratories. Dolby en het symbool double-D zijn handelsmerken van Dolby Laboratories.
- "DVD Logo" is een handelsmerk van DVD Format/Logo Licensing Corporation.
- MPEG Layer-3-audiocodingstechnologie en -patenten worden gebruikt onder licentie van Fraunhofer IIS en Thomson.
- Windows Media is een gedeponerd handelsmerk of een handelsmerk van Microsoft Corporation in de Verenigde Staten en/of andere landen. Dit product bevat technologie die onderworpen is aan bepaalde intellectuele eigendomsrechten van Microsoft. Het gebruik of de distributie van deze technologie buiten dit product is verboden zonder de geschikte licentie(s) van Microsoft.
- Alle andere handelsmerken zijn handelsmerken van hun respectieve eigenaars.

- Dit product wordt gebruikt onder licentie van de MPEG-4 VISUAL-patentportefeuille voor het persoonlijke en niet-commerciële gebruik door een consument voor het decoderen van video volgens de MPEG-4 VISUAL-standaard ("MPEG-4 VIDEO") die werd gecodeerd door een consument tijdens persoonlijk en niet-commercieel gebruik en/of werd verkregen van een videoleverancier met een licentie van MPEG LA om MPEG-4 VIDEO te verdelen. Er wordt geen licentie toegekend of impliciet toegestaan voor enig ander gebruik. Bijkomende informatie, inclusief met betrekking tot promotioneel, intern en commercieel gebruik en licenties kan worden verkregen bij MPEG LA, LLC. Zie <http://www.mpegla.com>

Informatie over deze gebruiksaanwijzing

"DVD" kan worden gebruikt als een algemene term voor commerciële DVD's, DVD+RW's/ DVD+R's/DVD+R DL's (+VR-modus) en DVD-RW's/DVD-R's/ DVD-R DL's (VR-modus, videomodus).

Afspelen

Bedieningsmenuscherm

Gebruik het bedieningsmenuscherm om een functie te selecteren en de bijbehorende informatie te bekijken.

Druk op DISPLAY.

Om de weergave van het bedieningsmenuscherm te wijzigen, drukt u nogmaals op DISPLAY.

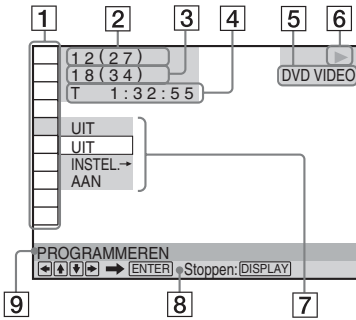

- 1 Items in het bedieningsmenu
- 2 Momenteel weergegeven titel/Totaal aantal titels
- 3 Momenteel weergegeven hoofdstuk/Totaal aantal hoofdstukken
- 4 Speelduur
- 5 Geselecteerd mediatype
- 6 Afspeelstatus
- 7 Pictogram geselecteerd item/menuopties
- 8 Melding
- 9 Geselecteerd item in het bedieningsmenu

Menulijst

| Item | Itemnaam, functie |
|------|------------------------|
| | TITEL/SCENE/MUZIEKSTUK |
| | HOOFDSTUK/INDEX |
| | MUZIEKSTUK |

Om de titel, de scène, het muziekstuk, het hoofdstuk of de index te kiezen voor afspelen.

TIJD/TEKST

Om verstreken en resterende speelduur te controleren.

Om de tijdcode voor het zoeken naar beeld en muziek in te voeren (alleen DVD- en Xvid-bestanden).

DISC/USB*¹

Hiermee selecteert u "USB" of de af te spelen "DISC".

TOPMENU/MENU

(enkel DVD VIDEO)

TOPMENU: Geeft het hoofdmenu weer.

MENU: Geeft het menu weer.

ORIGINAL/PLAY LIST

Om het type titels (DVD-VR-modus) te kiezen dat u wilt afspelen: ORIGINAL of een bewerkte PLAY LIST.

PROGRAMMEREN*^{2, 3}

Om de afspelvolgorde van titels, hoofdstukken of muziekstukken te kiezen.

- 1 Selecteer "INSTEL. →", druk dan op ENTER en selecteer de titel (T), het hoofdstuk (C) of de track (T) die u wilt programmeren en druk op ENTER.
- 2 Herhaal de selectie van de titel, het hoofdstuk of het muziekstuk.
- 3 Druk op ►.

SHUFFLE*^{2, 3}

Om titels, hoofdstukken of muziekstukken af te spelen in willekeurige volgorde.

HERHALEN*^{2, 3}

Speelt alle titels/muziekstukken/albums of een enkel(e) titel/hoofdstuk/muziekstuk/album/bestand herhaaldelijk af.

A-B HERHALEN*^{2, 3}

Om de stukken aan te duiden die u herhaaldelijk wilt afspelen.

- 1 Tijdens het afspelen selecteert u "INSTEL. →", waarna u op ENTER drukt. De instelbalk "A-B HERHALEN" verschijnt.
- 2 Wanneer u het beginpunt (punt A) heeft gevonden, drukt u op ENTER.
- 3 Wanneer u het eindpunt heeft bereikt (punt B), drukt u nogmaals op ENTER.



KINDERBEVEILIGING

Om afspelen op deze speler te verhinderen.

SPELER →: Voor de weergave van sommige DVD VIDEO's kan bijvoorbeeld een leeftijdsbeperking worden ingesteld. Scènes kunnen zijn vergrendeld of vervangen door andere scènes (Kinderbeveiliging).

WACHTWOORD →: Voer een 4-cijferig wachtwoord in met de cijfertoetsen. Gebruik dit menu ook om het wachtwoord te wijzigen.

Kinderbeveiliging (beperkte weergave)

U kunt een beperkingsniveau voor het afspelen instellen.

1 Selecteer "SPELER →" en druk op ENTER. Voer uw 4-cijferig wachtwoord (opnieuw) in en druk op ENTER.

2 Druk op **↑/↓** om "STANDAARD" te selecteren en druk op ENTER.

Druk op **↑/↓** om een gebied te selecteren en druk op ENTER.

Wanneer u "ANDERE →" selecteert, selecteert en voert u een standaardcode in. Zie "PARENTAL CONTROL AREA CODE LIST" aan het einde van deze handleiding.

3 Druk op **↑/↓** om "NIVEAU" te selecteren en druk op ENTER.

Druk op **↑/↓** om het niveau te selecteren en druk op ENTER.

De instelling voor de kinderbeveiliging is voltooid.

Hoe lager de waarde, hoe strenger de beperking.

Om de functie kinderbeveiliging uit te schakelen, stelt u "NIVEAU" in op "UIT".

Als u uw wachtwoord bent vergeten, voert u "199703" in in het wachtwoordvak, druk op ENTER en geef vervolgens een nieuw 4-cijferig wachtwoord in.



INSTELLING

SNEL: Gebruik Snelle instelling om de taal voor het bedieningsmenu, de breedte-/hoogteverhouding van het televisiescherm en het geluidssignaal te selecteren.

VOLLEDIG: Behalve Snelle instelling kunt u nog diverse andere instellingen verrichten (pagina 7).

HERSTELLEN: Om de instellingen van "INSTELLING" te herstellen.



ZOOMEN*²

U kunt het beeld tot maximaal 4 keer de normale grootte vergroten en bladeren met **←/↑/↓/→**.



HOEK

Wijzigt de hoek.



INDIVIDUELE BEELDREGELING

Selecteert de beeldkwaliteit die het geschiktst is voor het programma dat u bekijkt.

STANDAARD: Toont een standaardbeeld.

DYNAMISCH: Toont een dynamisch beeld door het beeldcontrast en de kleurintensiteit te vergroten.

CINEMA: Verbeter details in donkere gebieden door het zwartniveau te vergroten.

GEHEUGEN →: Past het beeld gedetailleerder aan.



SCHERPTE

Om de beeldranden te accentueren voor een scherper beeld.

UIT: Annuleert deze optie.

1: Verbeterd de omtrek.

2: Verbeterd de omtrek nog meer dan 1.

*¹ Enkel DVP-SR360

*² Om terug te keren naar de normale weergave selecteert u "UIT" of drukt u op CLEAR.

*³ De weergavemodus wordt geannuleerd wanneer:

– u de disclade opent.

– u de speler uitschakelt.

◆Items voor DATA-bestanden

| Item | Itemnaam, functie |
|------|-------------------|
|------|-------------------|



ALBUM

Selecteert het album dat de af te spelen muziek- en fotobestanden bevat.



BESTAND

Selecteert het fotobestand dat u wilt afspelen.



ALBUM

Selecteert het album met het af te spelen videobestand.



BESTAND

Selecteert het videobestand dat u wilt afspelen.



DATUM

Om de datum weer te geven waarop de foto is gemaakt met de digitale camera.



INTERVAL*

Om aan te geven hoe lang de beelden moeten worden weergegeven.



EFFECT*

Om de effecten te kiezen die u wilt gebruiken om dia's te wisselen tijdens een diavoorstelling.

MODUS 1: De beelden doorlopen de effecten in willekeurige volgorde.

MODUS 2: Het beeld verschijnt van linksboven naar rechtsonder.

MODUS 3: Het beeld verschijnt van boven naar onder.

MODUS 4: Het beeld verschijnt van links naar rechts.

MODUS 5: Het beeld wordt uitgerekend vanuit het midden van het scherm.

UIT: Schakelt deze functie uit.



MEDIA

Selecteert het mediatype dat u wilt afspelen.

VIDEO: Speelt videobestanden af.

FOTO (MUZIEK): Speelt foto- en muziekbestanden af als een diavoorstelling. U kunt een diavoorstelling met geluid weergeven als de muziek- en fotobestanden in hetzelfde album staan. Als de afspeeltijd van de muziek of foto's langer is, wordt het langste bestand weergegeven zonder geluid of beeld.

FOTO: Speelt fotobestanden af.

MUZIEK: Speelt muziekbestanden af. Druk op **SUBTITLE** terwijl muziekbestanden worden weergegeven die ongesynchroniseerde tekstinformatie bevatten. De speler ondersteunt enkel MP3 ID3-teksten.

* Afhankelijk van het bestand is deze functie eventueel niet mogelijk.

VIDEO CD's met PBC-functies afspelen

Wanneer u een VIDEO CD met PBC-functies begint af te spelen, verschijnt het selectiemenu.

Afspelen zonder PBC

Druk op **◀◀/▶▶** of de cijfertoetsen terwijl de speler gestopt is om een muziekstuk te selecteren, en druk vervolgens op **▶** of **ENTER**. Om terug te keren naar de PBC-weergave, drukt u tweemaal op **■** en vervolgens op **▶**.

Tv's bedienen met de afstandsbediening

U kunt volume, ingang en voedingsschakelaar van de Sony-televisie bedienen met de bijgeleverde afstandsbediening.

Als uw tv vermeld is in de volgende tabel, stelt u de overeenkomstige fabrikantcode in. Wanneer u de batterijen van de afstandsbediening vervangt, dient u het codenummer opnieuw in te geven.

1 Terwijl u TV **⏻** ingedrukt houdt, drukt u op de cijfertoetsen om de fabrikantcode voor uw tv te selecteren.

2 Laat TV **⏻** los.

Codenummers van bedienbare tv's

| | |
|-------------|----------------|
| Sony | 01 (standaard) |
| Hitachi | 24 |
| JVC | 33 |
| LG/Goldstar | 76 |
| Panasonic | 17, 49 |
| Philips | 06, 08, 72 |
| Samsung | 71 |
| Sharp | 29 |
| Toshiba | 38 |

Een USB-apparaat aansluiten

(Enkel DVP-SR360)

U kunt een USB-apparaat aansluiten op de USB-aansluiting van de speler om video-, foto- of muziekbestanden weer te geven.

Het USB-apparaat verwijderen

Stop de weergave en koppel het USB-apparaat los van de USB-aansluiting.

LUN wijzigen

Bij bepaalde apparaten kan een LUN (Logisch unitnummer) verschijnen. Als u de LUN of de originele opslag wenst te wijzigen, drukt u op **⏻** **•→** wanneer de lijst met albums of muziekstukken wordt weergegeven.

Over ondersteunde USB-apparaten

- Deze speler ondersteunt enkel USB Mass Storage Class.
- Deze speler ondersteunt enkel USB-apparaten in FAT-formaat.
- Bepaalde USB-apparaten werken mogelijk niet met deze speler.

Menu VOLLEDIG

U kunt diverse instellingen wijzigen. Druk op **DISPLAY** wanneer de speler in de stopstand staat, selecteer  (INSTELLING) en selecteer vervolgens "VOLLEDIG". Het menu VOLLEDIG verschijnt.

Menulist

| Item | Itemnaam, functie |
|------|-------------------|
|------|-------------------|

| | |
|-----|-----------|
| Açä | TAALKEUZE |
|-----|-----------|

SCHERMDISPL. (weergavevenster): De taal voor het weergavevenster selecteren.

MENU*¹: Selecteert de gewenste taal voor het discmenu (Enkel DVD VIDEO).

GELUID*¹: De taal voor het geluidsspoor selecteren. Als u "ORIGINEEL" selecteert, wordt de taal geselecteerd die op de disc voorrang krijgt. (Enkel DVD VIDEO)

ONDERTITELING*¹: De taal selecteren voor de ondertiteling die is opgenomen op de DVD VIDEO. Wanneer u "ALS GELUID" kiest, verandert de taal voor de ondertiteling mee met de taal van het geluid. (Enkel DVD VIDEO)

SCHERMINSTELLING

TV TYPE: Selecteert de breedte-/hoogteverhouding van de aangesloten tv.

16:9



4:3 LETTER BOX



4:3 PAN & SCAN



SCHERMBEVEILIGING: Als deze optie ingesteld is op "AAN", verschijnt de schermbeveiliging wanneer de speler zich gedurende 15 minuten in de pauze- of stopstand bevindt. Druk op  om de schermbeveiliging uit te schakelen.

ACHTERGROND: U kunt de achtergrondkleur of het achtergrondbeeld voor het tv-scherm kiezen. Als u "HOESBEELD" instelt hoewel de disc geen hoesbeeld bevat, verschijnt de afbeelding "GRAFISCH".

LINE: Selecteert de uitgang voor de videosignalen.



INDIVIDUELE INSTELLING

AUTOMATISCHE STANDBY: Zet de instelling voor automatische stand-by aan of uit. Als u "AAN" selecteert, gaat de speler naar de stand-bystand als de speler gedurende meer dan 30 minuten in de stopstand heeft gestaan.

AUTO WEERGAVE: Als deze optie ingesteld is op "AAN", begint de speler automatisch met de weergave wanneer de speler wordt ingeschakeld door een timer (niet bijgeleverd).

PAUZESTAND: Hiermee selecteert u het beeld in de pauzmodus. Normaal selecteert u "AUTO". Als het beeld wordt weergegeven in hoge resolutie, stelt u de optie in op "BEELD". (Enkel DVD)

MUZIEKSTUKKEUZE: Geeft het geluidsspoor weer met het grootste aantal kanalen als u een DVD VIDEO afspeelt waarop verschillende audio-indelingen (PCM-, MPEG audio-, DTS- of Dolby Digital-indeling) zijn opgenomen. Als u "AUTO" selecteert, wordt prioriteit gegeven. (Enkel DVD VIDEO)

MULTI-DISC RESUME: Schakelt de functie Multi-disc Resume aan of uit. AfspeLEN hervatten kan in het geheugen worden opgeslagen voor 6 verschillende DVD VIDEO's/VIDEO CD's. Als u de instellingen opnieuw start, wordt het hervatpunt gewist. (Enkel DVD VIDEO/VIDEO CD)



AUDIO INSTELLING

AUDIO DRC (Dynamic Range Control)*²:

Stel deze functie in overeenkomstig de omgeving. Kies de stand "TV" om ook de kleinste geluiden te horen, of kies "BREEDBAND" wanneer de luisteromgeving goed is, bijv. in een thuisbioscoop.

DOWN MIX*²: Mengt tot 2 kanalen bij het afspelen van een DVD met

achtergeluidselementen (kanalen) of die is opgenomen in Dolby Digital-indeling. Normaal selecteert u "DOLBY SURROUND".

DIGITALE UITGANG: Kies deze instelling wanneer audiosignalen worden uitgevoerd via de DIGITAL OUT (COAXIAL)-aansluiting. Wanneer u "AAN" selecteert, stelt u ook het volgende in: "DOLBY DIGITAL", "MPEG", "DTS" of "48kHz/96kHz PCM".

DOLBY DIGITAL: Hiermee kiest u het Dolby Digital-sigitaal. Selecteer "D-PCM" wanneer de speler is aangesloten op een audiocomponent met ingebouwde Dolby Digital-decoder.

MPEG: Hiermee kiest u het type MPEG-audiosigitaal. Selecteer "MPEG" wanneer de speler is aangesloten op een audiocomponent met ingebouwde MPEG-decoder.

DTS: Hiermee kiest u het type DTS-audiosigitaal. Selecteer "AAN" om een DVD VIDEO weer te geven met DTS-geluidssporen. Kies de optie "AAN" niet als u de speler aansluit op een audiocomponent zonder DTS-decoder.

48kHz/96kHz PCM: Om de bemonsteringsfrequentie van het digitale audiosigitaal te kiezen. (Enkel DVD VIDEO)

*1 Wanneer u "ANDERE →" selecteert, selecteert en voert u een taalcode in. Zie "LANGUAGE CODE LIST" aan het einde van deze handleiding.

*2 Deze functie beïnvloedt het uitgangssigitaal van de volgende aansluitingen:
– DIGITAL OUT (COAXIAL)-aansluiting alleen wanneer "DOLBY DIGITAL" is ingesteld op "D-PCM".
– LINE (RGB)-TV-aansluiting.

Informatie

Problemen oplossen

Indien u problemen ondervindt bij het gebruik van deze speler, probeer die dan eerst zelf op de lossen aan de hand van de onderstaande lijst. Als het probleem daarmee niet is opgelost, raadpleeg dan de dichtstbijzijnde Sony-dealer.

De speler wordt niet ingeschakeld.

→ Controleer of het netsnoer goed is aangesloten.

Er is geen beeld of er verschijnt beeldruis.

→ Sluit de verbindingkabel goed aan.

→ De verbindingkabels zijn beschadigd.

→ Controleer de aansluiting op de televisie en stel de ingangskeuzeschakelaar van de televisie zo in dat het signaal van de speler op het televisiescherm verschijnt.

→ Stel "LINE" in "SCHERMINSTELLING" in op een item dat voor uw televisie geschikt is.

→ De disc is vuil of vervormd.

Er is geen geluid.

→ Sluit de verbindingkabel goed aan.

→ De verbindingkabel is beschadigd.

→ De speler staat in de pauze-stand of in de vertraagde afspelstand.

→ De speler staat in de stand voor snel vooruitspoelen of snel achteruitspoelen.

De afstandsbediening werkt niet.

→ De batterijen in de afstandsbediening zijn bijna leeg.

→ De afstandsbediening is niet op de afstandsbedieningssensor  op de speler gericht.

→ Wanneer u de speler bedient door de toetsen op de afstandsbediening na elkaar in te drukken, dient u dit telkens binnen de 5 seconden te doen.

De disc wordt niet afgespeeld.

→ De disc is omgekeerd geplaatst.
Plaats de disc met de afspelkant naar onderen gericht.

→ De disc zit scheef.

→ De speler kan sommige discs niet afspelen.

→ De regio-code op de DVD komt niet overeen met die op de speler.

→ Er is condensvorming opgetreden in de speler.

→ Een disc die niet goed is gefinaliseerd, kan niet worden afgespeeld op de speler.

De speler werkt niet correct.

→ Trek de stekker uit wanneer de werking van de speler is verstoord door statische elektriciteit e.d.

"C:13:*:*" verschijnt op het scherm.

→ Reinig de disc met een reinigingsdoekje of controleer de indeling.

De speler detecteert niet dat er een USB-apparaat is aangesloten. (Enkel DVP-SR360)

→ Het USB-apparaat is niet goed verbonden met de speler.

→ Het USB-apparaat of de kabel is beschadigd.

→ Er werd niet overgeschakeld van Disc-modus naar USB-modus.

Aspeelbare bestandsindeling

Video: MPEG-1 (Cyber-shot-data)/MPEG-4 (eenvoudig profiel)*¹/Xvid

Foto: JPEG (DCF-indeling)

Muziek: MP3 (behalve mp3PRO)/WMA (behalve WMA Pro)*¹, *²/AAC*¹, *²/LPCM/WAVE

*¹ Bestanden met copyrightbescherming (Digital Right Management) kunnen niet worden afgespeeld.

*² De speler geeft geen gecodeerde bestanden, zoals Lossless, weer.

Ondersteunde extensies: ".avi", ".mpg", ".mpeg", ".mp4", ".jpg", ".mp3", ".wma", ".m4a", ".wav"

Ondersteunde discs: DVD, DVD±RW/±R/±R DL, Muziek-CD/Super VCD, CD-R/-RW

- DATA CD's opgenomen in overeenstemming met ISO 9660 Niveau 1/ Niveau 2, of de uitgebreide indeling, Joliet.
- DATA DVD's opgenomen in overeenstemming met UDF.
- De speler zal bestanden in deze media weergeven zelfs als de bestandsindeling verschillend is. Wanneer dergelijke gegevens worden weergegeven, kan ruis worden geproduceerd die de luidsprekers kan beschadigen.
- Het afspelen van een complexe hiërarchie van mappen kan enige tijd kosten. Creëer daarom albums met maximaal twee hiërarchieën.

- Afhankelijk van de codeer-/opnameomstandigheden kunnen bepaalde video-, foto- en muziekbestanden niet worden weergegeven.
- Het afspelen beginnen en voortgaan naar het volgende of een ander album/bestand kan enige tijd in beslag nemen.
- De speler kan maximaal 200 albums en 600 bestanden herkennen. Hij kan maximaal 300 muziekbestanden en 300 fotobestanden herkennen als "FOTO (MUZIEK)" is geselecteerd.
- Het kan gebeuren dat de speler geen combinatie van twee of meer videobestanden afspeelt.
- De speler kan geen videobestanden van meer dan 720 (breed) × 576 (hoog)/2 GB afspelen.
- De weergave van sommige bestanden is eventueel niet vloeiend. Het is aan te bevelen een bestand met een lagere bitsnelheid te maken.
- De speler kan videobestanden met een hoge bitsnelheid op de DATA CD niet vloeiend afspelen. We bevelen daarom aan dat u uw bestanden op DATA DVD zet.
- Bij het afspelen van visuele gegevens die niet ondersteund worden door het MPEG-4-formaat zal men alleen geluid horen.

Opmerking over opneembare media

Sommige opneembare media kunnen niet op deze speler worden afgespeeld wegens de opnamekwaliteit, de staat van de disc of de kenmerken van de opnameapparatuur en de gebruikte opnamesoftware. Een disc die niet correct is gefinaliseerd, kan niet worden afgespeeld. Bovendien kunnen sommige DATA-discs die zijn gemaakt in de indeling Packet Write niet worden afgespeeld.

Alleen voor spelers die geen beelden met kopieerbeveiliging kunnen afspelen

Beelden in DVD-VR-modus met CPRM-bescherming (Content Protection for Recordable Media) worden mogelijk niet afgespeeld.

Opmerking betreffende de weergave van DVD's en VIDEO CD's

Sommige weergavefuncties van DVD's en VIDEO CD's kunnen opzettelijk door software-producenten zijn vastgelegd. Deze speler speelt DVD's en VIDEO CD's af volgens de inhoud van de disc zodat bepaalde weergavefuncties niet beschikbaar kunnen zijn. Raadpleeg ook de bedieningsinstructies die bij de DVD's of VIDEO CD's zijn geleverd.

Opmerking over discs

Dit toestel is ontworpen om discs af te spelen die conformeren aan de CD-norm (Compact Disc). DualDiscs en bepaalde muziekdiscs die gecodeerd zijn met copyrightbeschermingstechnologieën voldoen niet aan de CD-norm (Compact Disc). Het is dus mogelijk dat dergelijke discs niet geschikt zijn voor dit toestel.

Technische gegevens

Systeem

Laser: Halfgeleiderlaser

Ingangen/uitgangen

- DIGITAL OUT (COAXIAL): Phono-aansluiting
- LINE (RGB)-TV: 21-pins
- USB (enkel DVP-SR360): USB-aansluiting Type A, maximale stroom 500 mA (voor aansluiten van USB-apparaat)

Algemeen

- Voeding: 220-240 V AC, 50/60 Hz
- Stroomverbruik:
6 W (DVP-SR160)
10 W (DVP-SR360)
- Afmetingen (ong.): 270 × 38,5 × 209 mm (breedte/hoogte/diepte) inclusief uitstekende onderdelen
- Gewicht (ong.): 950 g
- Werkingstemperatuur: 5 °C tot 35 °C
- Vochtigheidsgraad bij werking: 25% tot 80%

Bijgeleverde accessoires

- Afstandsbediening (1)
- R6-batterijen (AA-formaat) (2)

Wijzigingen in ontwerp en technische gegevens voorbehouden zonder voorafgaande kennisgeving.

ADVARSEL!

Produktnavn: Cd/dvd-afspiller

For at reducere risikoen for brand eller elektrisk stød må dette apparat ikke udsættes for regn eller fugt.

Åbn ikke kabinettet for at undgå elektrisk stød. Overlad alt reparationsarbejde til faguddannet personale. Netledningen må kun udskiftes af faguddannet servicepersonale.

Batterier eller enheder med batterier må ikke udsættes for meget høje temperaturer, f.eks. direkte sol, åben ild eller lignende.

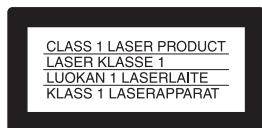

Denne afspiller er klassificeret som et LASER KLASSE 1-produkt. LASER KLASSE 1-PRODUKTMÆRKET findes på bagsiden.

ADVARSEL!

Brug af optiske instrumenter sammen med dette produkt forøger risikoen for øjenskader. Eftersom den laserstråle, der anvendes i denne cd/dvd-afspiller, er skadelig for øjnene, må du ikke skille kabinettet ad.

Overlad alt reparationsarbejde til faguddannet personale.



Håndtering af udtjente elektriske og elektroniske produkter (Gælder for den Europæiske Union og andre europæiske lande med separate indsamlingssystemer)

Dette symbol på produktet eller emballagen angiver, at produktet ikke må behandles som husholdningsaffald. Det skal i stedet indleveres på en genbrugsplads specielt indrettet til modtagelse og oparbejdning af elektriske og elektroniske produkter. Ved at sikre at produktet bortskaffes korrekt, forebygges de eventuelle negative miljø- og sundhedsskadelige

påvirkninger, som en ukorrekt affaldshåndtering af produktet kan forårsage. Genindvinding af materialer vil medvirke til at bevare naturens ressourcer. Yderligere information om genindvindingen af dette produkt kan fås hos kommunen, det lokale renovationselskab eller butikken, hvor produktet blev købt.



Fjernelse af udtjente batterier (gælder for den Europæiske Union og andre europæiske lande med separate indsamlingssystemer)
Dette symbol på batteriet eller

Pb

emballagen betyder, at batteriet leveret med dette produkt ikke må bortskaffes som husholdningsaffald.

På visse batterier kan dette symbol anvendes i kombination med et kemisk symbol. Det kemiske symbol for kviksølv (Hg) eller bly (Pb) er anført hvis batteriet indeholder mere end 0,005% kviksølv eller 0,004% bly.

Ved at sikre at sådanne batterier bortskaffes korrekt, tilskrives det, at de mulige negative konsekvenser for sundhed og miljø, som kunne opstå ved en forkert affaldshåndtering af batteriet, forebygges. Materiale genindvindingen bidrager ligeledes til at beskytte naturens ressourcer.

Hvis et produkt kræver vedvarende elektricitetsforsyning af hensyn til sikkerheden samt ydeevnen eller data integritet, må batteriet kun fjernes af dertil uddannet personale.

For at sikre en korrekt håndtering af batteriet bør det udtjente produkt kun afleveres på dertil indrettede indsamlingspladser beregnet til affaldshåndtering af elektriske og elektroniske produkter.

Med hensyn til øvrige batterier, se venligst afsnittet der omhandler sikker fjernelse af batterier. Batteriet skal derefter afleveres på et indsamlingstede beregnet til affaldshåndtering og genindvinding af batterier.

Yderlige information om genindvinding af dette produkt eller batteri kan fås ved at kontakte den kommunale genbrugsstation eller den butik, hvor produktet blev

købt.

Producenten af dette produkt er Sony Corporation, 1-7-1 Konan Minato-ku Tokyo, 108-0075 Japan. Den autoriserede repræsentant for EMC og produktsikkerhed er Sony Deutschland GmbH, Hedelfinger Strasse 61, 70327 Stuttgart, Germany. For service eller garanti henviser vi til de adresser, som fremgår af vedlagte garantidokument.

Forholdsregler

- Anbring ikke objekter, der er fyldt med væsker, f.eks. vaser, på apparatet, så risiko for brand eller stød undgås.
- Strømmen til afspilleren er ikke afbrudt, så længe afspilleren er tilsluttet stikkontakten. Dette gælder også, selvom selve afspilleren er slukket.
- Du må ikke anbringe afspilleren på et sted med begrænset plads, f.eks. i en bogreol eller lignende sted.
- Installer afspilleren, så stikket straks kan trækkes ud af stikkontakten i væggen, hvis der opstår problemer.
- Hvis afspilleren flyttes direkte fra et koldt til et varmt sted eller placeres i et rum med høj luftfugtighed, er der risiko for, at der dannes kondensvand på linserne i afspilleren. Hvis dette sker, fungerer afspilleren muligvis ikke korrekt. I så fald skal du fjerne disken og lade afspilleren stå tændt i ca. en halv time, indtil fugten er fordampet.

Bemærkninger om diskene

Brug ikke følgende diske:

- En disk, som ikke har standardfacon (f.eks. kort, hjerte).
- En disk med en etikette eller mærkat på.

Regionskode

Din afspiller har en regionskode trykt på bagsiden af enheden og afspiller kun dvd'er (kun afspilning), der er mærket med samme regionskoder. Dette system bruges til at beskytte ophavsrettigheder.

Dvd'er mærket med afspilles også på denne afspiller.

Afhængigt af dvd'en er der muligvis ikke angivet en regionskode, selvom afspilning af dvd'en forhindres af områdebegrænsninger.



Regionskode

Om denne betjeningsvejledning

"Dvd" kan bruges som en generel betegnelse for dvd'er, DVD+RW'er/DVD+R'er/DVD+R DL'er (+VR-tilstand) og DVD-RW'er/DVD-R'er/DVD-R DL'er (VR-tilstand, videotilstand).

Oplysninger om ophavsret, varemærker og softwarelicens

- Fremstillet på licens fra Dolby Laboratories.
"Dolby" og det dobbelte D-symbol er varemærker tilhørende Dolby Laboratories.
- "DVD Logo" er et varemærke tilhørende DVD Format/Logo Licensing Corporation.
- MPEG Layer-3 lydkodningsteknologi og patenter licenseret fra Fraunhofer IIS og Thomson.
- Windows Media er enten et registreret varemærke eller varemærke tilhørende Microsoft Corporation i USA og/eller andre lande.
Teknologien i dette produkt er beskyttet af visse intellektuelle ejendomsrettigheder tilhørende Microsoft.
Anvendelse eller distribution af denne teknologi uden for dette produkt er forbudt uden eller de relevante licenser fra Microsoft.
- Alle andre varemærker er varemærker tilhørende deres respektive ejere.
- Dette produkt er givet i licens under MPEG-4 VISUAL-patentporteføjlens licens til personlig og ikke-kommerciel brug for en forbruger til dekodning af video i overensstemmelse med MPEG-4 VISUAL-standarden ("MPEG-4 VIDEO"), som er blevet kodet af en forbruger i forbindelse med en personlig og ikke-kommerciel aktivitet og/eller leveret af en videoleverandør, som har fået licens af MPEG LA til at levere MPEG-4 VIDEO.

Der tildeles ingen form for licens, ej heller stiltiende, til anden brug.

Yderligere oplysninger inklusive oplysninger i relation til reklame, intern og kommerciel brug og licensering kan fås fra MPEG

LA, LLC. Se <http://www.mpegla.com>

DK

Afspilning

Visning af kontrolmenu

Brug kontrolmenuen til at vælge en funktion og se tilhørende oplysninger.

Tryk på DISPLAY.

Tryk på DISPLAY igen for at ændre visningen af kontrolmenuen.

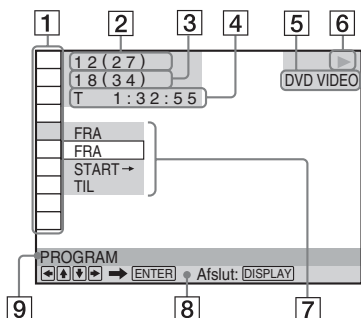

- 1 Punkter i kontrolmenuen
- 2 Titel, der aktuelt afspilles/Totalt antal titler
- 3 Kapitel, der aktuelt afspilles/Totalt antal kapitler
- 4 Afspilningstid
- 5 Valgte medietype
- 6 Afspilningsstatus
- 7 Ikon for valgt punkt/menufunktioner
- 8 Betjeningsbesked
- 9 Valgte kontrolmenupunkt

Menuliste

Punkt Navn på punkt, funktion

- TITEL/SEKVENNS/SPOR
- KAPITEL/INDEKS
- SPOR

Vælger titlen, sekvensen, sporet, kapitlet eller indekset, som skal afspilles.

KLOKKEN/TEKST

Gør det muligt at få vist den forløbne og resterende spilletid.

Indtast en tidskode for billed- og musiksøgning (kun dvd- og Xvid-videofiler).

DISC/USB*¹

Vælg enten afspilningstilstanden "USB" eller "DISC".

TOPMENU/MENU

(kun dvd-video)

TOPMENU: Viser topmenuen.

MENU: Viser menuen.

ORIGINAL/PLAY LIST

Gør det muligt at vælge den type titler (DVD-VR-tilstand), der skal afspilles: ORIGINAL eller redigeret PLAY LIST.

PROGRAM*², *³

Gør det muligt at vælge en titel, et kapitel eller spor, der skal afspilles i en ønsket rækkefølge.

1 Vælg "START →", tryk så på ENTER, og vælg så titlen (T), kapitlet (C) eller sporet (S), som skal programmeres, og tryk på ENTER.

2 Fortsæt med at vælge titel, kapitel eller spor.

3 Tryk på ►.

SHUFFLE*², *³

Gør det muligt at afspille en titel, et kapitel eller spor i vilkårlig rækkefølge.

GENTAG*², *³

Afspiller alle titler/spor/album eller en/et enkelt titel/kapitel/spor/album/fil flere gange.

A-B GENTAG*², *³

Gør det muligt at angive de dele, hvis afspilning skal gentages.

1 Under afspilning vælges "START →", tryk så på ENTER.

"A-B GENTAG"-indstillingsbjælken vises.

2 Tryk på ENTER, når du finder startpunktet (punkt A).

3 Tryk på ENTER igen, når du når slutpunktet (punkt B).



BØRNESIKRING

Gør det muligt at forhindre afspilning på afspilleren.

AFSPILLER →: Afspilning af visse DVD VIDEO'er kan være begrænset til et forudbestemt niveau i henhold til alderen på brugerne. Sekvenser kan være blokerede eller udskiftet med andre sekvenser (Børnesikring).

KODEORD →: Indtast et 4-cifret kodeord ved hjælp af nummerknapperne. Brug også denne menu for at ændre kodeordet.

Børnesikring (begrænset afspilning)

Gør det muligt at indstille et niveau for afspilningsbegrænsning.

1 Vælg "AFSPILLER →", tryk så på ENTER. Indtast dit 4-cifrede kodeord, tryk så på ENTER.

2 Tryk på **↑/↓** for at vælge "STANDARD", tryk så på ENTER.
Tryk på **↑/↓** for at vælge et område, tryk så på ENTER.
Hvis du vælger "ANDRE →", skal du vælge og indtaste en standardkode. Se "PARENTAL CONTROL AREA CODE LIST" sidst i denne vejledning.

3 Tryk på **↑/↓** for at vælge "NIVEAU", tryk så på ENTER.
Tryk på **↑/↓** for at vælge niveauet, tryk så på ENTER.

Indstilling af børnesikring er fuldført. Jo lavere værdi, jo mere begrænsning. Indstil "NIVEAU" til "FRA" for at slå funktionen Børnesikring fra.

Hvis du glemmer dit kodeord, skal du indtaste "199703" i feltet, trykke på ENTER, og indtaste et nyt 4-cifret kodeord.



INSTALLATION

HURTIG: Gør det muligt at bruge Hurtig Installation til at vælge det ønskede displaysprog, tv'ets formatforhold og lydudgangssignal.

BRUGERDEFINERET: Gør det muligt at justere forskellige indstillinger ud over indstillingerne i Hurtig Installation (side 7).

NULSTIL: Gør det muligt at gendanne standardindstillingerne for indstillingerne under "INSTALLATION".



ZOOM^{*2}

Gør det muligt at forstørre et billede op til fire gange den oprindelige størrelse og rulle med **←/↑/↓/→**.



VINKEL

Gør det muligt at ændre vinkel.



BRUGERDEFINERET BILLEDE

Vælg den billedkvalitet, der egner sig bedst til det program, du ser.

STANDARD: Denne indstilling viser et standardbillede.

DYNAMISK: Denne indstilling giver et stærkt dynamisk billede ved at øge billedkontrasten og farveintensiteten.

BIOGRAFFEKT: Denne indstilling gør detaljer i mørke områder tydeligere ved at øge sortniveaueet.

HUKOMMELSE →: Denne indstilling gør detaljerne i billedet tydeligere.



SKARPHED

Gør det muligt at forstærke billedets kontur for at give et skarpere billede.

FRA: Annullerer brug af indstillingen.

1: Øger konturen.

2: Øger konturen mere end 1.

*1 Kun DVP-SR360

*2 Vælg "FRA" eller tryk på CLEAR for at vende tilbage til normal afspilning.

*3 Afspilningstilstand annulleres, hvis:
– Du åbner diskskuffen.
– Du slukker afspilleren.

◆Elementer for DATA-filer

Punkt Navn på punkt, funktion



ALBUM

Gør det muligt at vælge det album, der indeholder musik- og fotofiler, som skal afspilles.



FIL

Gør det muligt at vælge den fotofil, som skal afspilles.



ALBUM

Gør det muligt at vælge det album, der indeholder den videofil, som skal afspilles.



FIL

Gør det muligt at vælge den videofil, som skal afspilles.



DATO

Gør det muligt at få vist dato for et billede, der er taget med et digitalkamera.



INTERVAL*

Gør det muligt at angive, hvor længe et dias skal vises på skærmen.



EFFEKT*

Gør det muligt at vælge de effekter, der skal bruges som overgang under et diasshow.

TYPE 1: Billederne vises med alle effekterne i tilfældig rækkefølge.

TYPE 2: Billedet glider ind fra øverst til venstre mod nederst til højre.

TYPE 3: Billedet glider ind fra toppen mod bunden.

TYPE 4: Billedet glider ind fra venstre mod højre.

TYPE 5: Billedet strækkes ud fra midten af skærmen.

FRA: Funktionen deaktiveres.



MEDIE

Vælg den medietype, som du vil afspille.

VIDEO: Afspiller videofiler.

FOTO (MUSIK): Afspiller foto- og musikfiler som et diasshow. Du kan se et diasshow med lyd, hvis musik- og fotofiler er placeret i samme album. Hvis spilletiden for enten musik eller foto er længere, fortsætter den længste uden lyd eller billede.

FOTO: Afspiller fotofiler.

MUSIK: Afspiller musikfiler. Tryk på SUBTITLE, mens der afspilles musikfiler, som indeholder usynkroniserede lyrikinformationer. Afspilleren understøtter kun MP3 ID3-lyrik.

* Afhængigt af filen fungerer denne funktion muligvis ikke.

Sådan afspilles video-cd'er med PBC-funktioner

Når du begynder at afspille video-cd'er med PBC (Playback control - Afspilningskontrol)-funktioner, vises en valgmenu.

Sådan afspilles uden brug af PBC

Tryk på **◀◀/▶▶** eller nummerknapperne, mens afspilleren er stoppet, for at vælge et spor, tryk så på **▶** eller ENTER. Tryk to gange på **■** og derefter på **▶** for at skifte til PBC-afspilning.

Betjening af tv med fjernbetjeningen

Du kan kontrollere lydniveau, indgangskilde og strømafbyrder på Sony-tv'et med den medfølgende fjernbetjening.

Hvis tv'et findes i listen nedenfor, skal du angive den korrekte producentkode.

Når du udskifter batterierne i fjernbetjeningen, skal kodennummeret indstilles igen.

- 1 Tryk på TV **I/C** og hold den nede, og tryk på nummerknapperne for at indtaste tv'ets producentkode.
- 2 Slip TV **I/C**.

Kodenumre på tv'er, der kan betjenes

| | |
|-------------|---------------|
| Sony | 01 (standard) |
| Hitachi | 24 |
| JVC | 33 |
| LG/Goldstar | 76 |
| Panasonic | 17, 49 |
| Philips | 06, 08, 72 |
| Samsung | 71 |
| Sharp | 29 |
| Toshiba | 38 |

Tilslutning af en USB-enhed

(Kun DVP-SR360)

Du kan slutte en USB-enhed til afspillerens USB-stik for at afspille video, billeder eller musikfiler.

Sådan fjernes USB-enheden

Stop afspilningen, og fjern USB-enheden fra USB-stikket.

Sådan ændres LUN

Ved nogle enheder vises LUN (Logical Unit Number) muligvis. Tryk på **II▶ ●→**, når listen over album eller spor vises, for at ændre LUN eller oprindelig lagerenhed.

Om understøttede USB-enheder

- Denne afspiller understøtter kun USB-mass storage class.
- Denne afspiller understøtter kun USB-enheder i FAT-format.
- Nogle USB-enheder fungerer muligvis ikke sammen med denne afspiller.

BRUGERDEFINERET menu

Du kan justere forskellige indstillinger. Tryk på DISPLAY, når afspilleren er i stoptilstand, vælg  (INSTALLATION), og vælg så "BRUGERDEFINERET". Menuen BRUGERDEFINERET vises.

Menuliste

| Punkt | Navn på punkt, funktion |
|-------|-------------------------|
|-------|-------------------------|

| | |
|---|-------------------|
| A | SPROG-INDSTILLING |
|---|-------------------|

DISPLAYSPROG: Ændrer displaysprog på skærmen.

MENU*1: Vælger det ønskede sprog for diskens menu (kun dvd-video).

LYD*1: Ændrer sproget for lydsporet. Hvis du vælger "ORIGINAL", vælges det sprog, der er prioriteret på disken. (Kun dvd-video)

UNDERTEKST*1: Ændrer sproget for underteksterne, som er optaget på dvd-videoen. Hvis du vælger "FØLG LYD", ændres sproget for underteksterne i henhold til det sprog, som du valgte for lydsporet. (Kun dvd-video)

|  | SKÆRMINDSTILLING |
|---|------------------|
|---|------------------|

TV TYPE: Vælger billedformat for det tilsluttede tv.

16:9



4:3 LETTER BOX



4:3 BESKÅRET



PAUSESKÆRM: Ved indstilling til "TIL" vises pauseskærmen, når afspilleren er i pause- eller stoptilstand i 15 minutter. Tryk på  for at slå pauseskærmen fra.

BAGGRUNDS: Vælger baggrundsfarve eller -billede på tv-skærmen. Hvis du indstiller "STILL-BILLEDE", selvom disken ikke har noget omslagsbillede, vises billedet "GRAFIK".

LINE: Vælger udgang for videosignaler.



BRUGERDEFINERET INDSTILLING

AUTOMATISK STANDBY: Slår indstillingen Automatisk Standby til eller fra. Hvis du vælger "TIL", går afspilleren i standbytilstand, når den har været i stoptilstand i mere end 30 minutter.

AUTO AFSPILNING: Ved indstilling til "TIL" starter afspilleren automatisk afspilning, når afspilleren tændes af en timer (medfølger ikke).

PAUSETILSTAND: Vælger billedet i pausetilstand. Vælg normalt "AUTO". Indstil til "BILLEDE", når billedet udsendes med høj opløsning. (Kun dvd)

VALG AF SPOR: Prioriterer lydsporet, som indeholder flest kanaler, når du afspiller en dvd-video, hvor der er optaget flere lydformater (PCM-, MPEG-lyd-, DTS- eller Dolby Digital-format). Hvis du vælger "AUTO", er prioritet givet. (Kun dvd-video)

GENOPTAGET AFSPIJNING: Slår indstillingen Genoptaget Afspilning til eller fra. Genoptaget afspilning kan gemmes i hukommelsen for op til 6 forskellige dvd-videoer/video-cd'er. Hvis du starter indstillingerne igen, slettes genoptagelsespunktet. (Kun dvd-video/video-cd)

|  | LYDINDSTILLING |
|---|----------------|
|---|----------------|

AUDIO DRC (Dynamic Range Control)*2: Du kan indstille lyden afhængigt af afspilnings- og tilslutningsforholdene. Indstil til "TV", når de mindste lyde er umærkelige, eller indstil til "WIDE RANGE", når lytteomgivelserne er gode som f.eks. i en hjemmebiograf.

DOWN MIX*2: Gør det muligt at ændre metoderne til downmix til 2 kanaler, når du afspiller en dvd med bagsignalelementer (kanaler) eller en dvd, der er optaget i Dolby Digital-format. Vælg normalt "DOLBY SURROUND".

DIGITAL UD GANG: Gør det muligt at vælge, om lydsignalerne skal sendes via DIGITAL OUT (COAXIAL)-stikket. Hvis du vælger "TIL", skal du også indstille "DOLBY DIGITAL", "MPEG", "DTS" eller "48kHz/96kHz PCM".

DOLBY DIGITAL: Gør det muligt at vælge typen af Dolby Digital-signal. Indstil til "D-PCM", hvis afspilleren er tilsluttet en lydkomponent uden en indbygget Dolby Digital-dekoder.

MPEG: Gør det muligt at vælge typen af MPEG-lydsignal. Indstil til "MPEG", hvis afspilleren er tilsluttet en lydkomponent med en indbygget MPEG-dekoder.

DTS: Gør det muligt at vælge typen af DTS-lydsignal. Indstil til "TIL", hvis du afspiller en dvd-video med DTS-lydspor. Indstil ikke til "TIL", hvis du tilslutter afspilleren til en lydkomponent uden en DTS-dekoder.

48kHz/96kHz PCM: Gør det muligt at vælge samplingfrekvens for lydsignalet. (Kun dvd-video)

- *1 Hvis du vælger "ANDRE →", skal du vælge og indtaste en sprogkode. Se "LANGUAGE CODE LIST" sidst i denne vejledning.
- *2 Denne funktion påvirker udsendelsen fra følgende stik:
 - Kun DIGITAL OUT (COAXIAL)-stik, hvis "DOLBY DIGITAL" er indstillet til "D-PCM".
 - LINE (RGB)-TV-stik.

Oplysninger

Fejlfinding

Hvis du kommer ud for nogen af følgende problemer i forbindelse med brugen af afspilleren, skal du benytte denne fejlfindingsguide til at forsøge at afhjælpe problemet, inden du anmoder om reparation. Kontakt din nærmeste Sony-forhandler, hvis der er et problem, der ikke kan løses.

Afspilleren tænder ikke.

→ Kontroller, om netledningen er ordentligt tilsluttet.

Der vises intet billede/der er støj på billedet.

- Tilslut tilslutningskablet korrekt.
- Tilslutningskablerne er beskadigede.
- Kontroller forbindelsen til dit tv, og indstil indgangsvælgeren på dit tv, så signalet fra afspilleren vises på tv-skærmen.
- Indstil "LINE" under "SKÆRMINDSTILLING" til en indstilling, der passer til tv'et.
- Disken er snavset eller i stykker.

Der høres ingen lyd.

- Tilslut tilslutningskablet korrekt.
- Tilslutningskablet er beskadiget.
- Afspilleren er sat på pause eller afspiller i slowmotion.
- Afspilleren er ved at spole fremad eller tilbage.

Fjernbetjeningen virker ikke.

- Batterierne i fjernbetjeningen er ved at være opbrugte.
- Fjernbetjeningen er ikke rettet mod fjernbetjeningssensoren  på afspilleren.
- Hvis du betjener afspilleren ved at trykke på knapper efter hinanden på fjernbetjeningen, skal du trykke på knapperne efter hinanden inden for 5 sekunder.

Disken afspilles ikke.

- Disken vender forkert.
 - Sæt disken i med afspilningssiden nedad.
- Disken er skæv.
- Afspilleren understøtter ikke alle diske.
- Regionskoden på dvd'en passer ikke til afspilleren.
- Der er dannet kondens inden i afspilleren.

→ Afspilleren kan ikke afspille en optaget disk, der ikke er afsluttet korrekt.

Afspilleren fungerer ikke, som den skal.

→ Afbryd strømmen til afspilleren, hvis dens funktion påvirkes af statisk elektricitet osv.

"C:13:*" vises på skærmen.

→ Rengør disken med en rengøringsklud, eller kontroller dens format.

Afspilleren registrerer ikke en USB-enhed, der er tilsluttet afspilleren. (Kun DVP-SR360)

→ USB-enheden er ikke korrekt tilsluttet til afspilleren.

→ USB-enheden eller et kabel er beskadiget.

→ Disktilstand er ikke ændret til USB-tilstand.

Filformat, der kan afspilles

Video: MPEG-1 (Cyber-shot-data)/MPEG-4 (simpel profil)*¹/Xvid

Foto: JPEG (DCF-format)

Musik: MP3 (undtagen for mp3PRO)/WMA (undtagen for WMA Pro)*¹, *²/AAC*¹, *²/LPCM/WAVE

*¹ Filer, som er ophavsretligt beskyttede (Digital Right Management), kan ikke afspilles.

*² Afspilleren afspiller ikke kodede filer som f.eks. Lossless.

Understøttede filtypenavne: ".avi", ".mpeg", ".mp4", ".jpg", ".mp3", ".wma", ".m4a", ".wav"

Understøttede diske: Dvd, DVD±RW/±R/±R DL, musik-cd/Super VCD, CD-R/RW

- DATA-cd'er, som er optaget i overensstemmelse med ISO 9660 niveau 1/ niveau 2, eller dets udvidede format, Joliet.
- DATA-dvd'er, der er optaget i overensstemmelse med UDF.
- Afspilleren afspiller alle filerne ovenfor, selvom filformatet varierer. Afspilning af sådanne data kan frembringe støj, som medfører, at højttalerne går i stykker.
- Det kan tage et stykke tid at afspille et komplekst mappehierarki. Opret album, der ikke har mere end to hierarkier.
- Visse video-, foto- og musikfiler kan muligvis ikke afspilles, afhængigt af kodnings-/optagebetingelserne.
- Det kan tage et stykke tid at starte afspilningen og fortsætte til det næste eller et andet album.

- Afspilleren genkender maksimalt 200 album og 600 filer. Den kan genkende op til 300 musikfiler og 300 fotofiler, når "FOTO (MUSIK)" er valgt.
- Afspilleren kan muligvis ikke afspille en kombination af to eller flere videofiler.
- Afspilleren kan ikke afspille videofiler, der er større end 720 (bredde) × 576 (højde)/ 2 GB.
- Afhængig af filen kan afspilning være ujævn. Det anbefales, at du opretter filen ved en lavere bithastighed.
- Afspilleren kan muligvis ikke afspille en videofil med høj bithastighed på en DATA-cd jævnt. Det anbefales, at du afspiller ved hjælp af DATA-dvd.
- Ved afspilning af visuelle data, der ikke understøttes af MPEG-4-format, kan kun lyden høres.

Bemærkninger om optagemedier

Ikke alle optagemedier kan afspilles på denne afspiller, hvilket kan skyldes optagekvaliteten eller diskens fysiske tilstand eller optageenhedens egenskaber eller softwarens oprindelse. En disk kan ikke afspilles, hvis den ikke er afsluttet korrekt. Nogle DATA-diske, som er oprettet i Packet Write-format, kan ikke afspilles.

Kun for afspillere, der ikke kan afspille kopibeskyttede billeder

Billeder i DVD-VR-tilstand med CPRM (Content Protection for Recordable Media)-beskyttelse kan muligvis ikke afspilles.

Bemærkning om afspilningsfunktioner for dvd'er og video-cd'er

Visse afspilningsfunktioner på dvd'er og video-cd'er kan bevidst være indstillet af softwareproducenterne. Eftersom denne afspiller afspiller dvd'er og video-cd'er i henhold til det diskindhold, som softwareproducenterne har udviklet, kan der være visse afspilningsfunktioner, som ikke er tilgængelige. Se også de betjeningsanvisninger, der fulgte med dvd'erne eller video-cd'erne.

Bemærkninger om diske

Denne enhed er beregnet til at afspille diske, der følger cd-standarden (Compact Disc). En DualDisc og nogle musikdiske er kodet med ophavsretligt beskyttede teknologier, som ikke stemmer overens med cd-standarden (Compact Disc). Derfor er disse diske muligvis ikke kompatible med denne enhed.

Specifikationer

System

Laser: Halvlederlaser

Indgange/Udgange

- DIGITAL OUT (COAXIAL): Phono-stik
- LINE (RGB)-TV: 21-benet
- USB (kun DVP-SR360): USB-stik type A, maksimal strømstyrke 500 mA (For tilslutning af USB-enhed)

Generelt

- Strømkrav: 220 - 240 V AC, 50/60 Hz
- Strømforbrug:
 - 6 W (DVP-SR160)
 - 10 W (DVP-SR360)
- Mål (cirka): 270 × 38,5 × 209 mm (bredde/højde/dybde) inkl. fremspringende dele
- Vægt (ca.): 950 g
- Driftstemperatur: 5 °C til 35 °C
- Driftsfugtighed: 25% til 80%

Medfølgende tilbehør

- Fjernbetjening (1)
- R6-batterier (størrelse AA) (2)

Specifikationer og design kan ændres uden forudgående varsel.

VARNING!

Produktens benämning: CD/DVD-spelare

Du minskar risken för brand och elektriska stötar genom att inte utsätta den här enheten för regn eller fukt. Öppna inte höljet. Det kan resultera i elektriska stötar. Service ska endast utföras av kvalificerad personal. Nätkabeln får endast bytas ut hos en fackkunnig reparatör. Batterier eller apparater med installerade batterier skall inte utsättas för extrem värme, t ex direkt solljus, brand eller liknande.

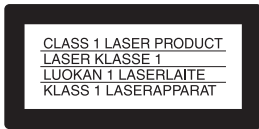

Denna enhet är klassad som en laserprodukt av klass 1. Det finns ett märke på apparatens baksida som anger produktens klassning.

OBS

Användning av optiska instrument med denna produkt kan öka risken för ögonskador. Eftersom laserstrålen som används i denna CD/DVD-spelare kan vålla ögonskador ska du inte försöka att plocka isär höljet. Service ska endast utföras av kvalificerad personal.



Omhändertagande av gamla elektriska och elektroniska produkter (Användbar i den Europeiska Unionen och

andra Europeiska länder med separata insamlingssystem) Symbolen på produkten eller emballaget anger att produkten inte får hanteras som hushållsavfall. Den skall i stället lämnas in på uppsamlingsplats för återvinning av el- och elektronikkomponenter. Genom att säkerställa att produkten hanteras på rätt sätt bidrar du till att förebygga eventuella negativa miljö- och hälsoeffekter som kan uppstå om

produkten kasseras som vanligt avfall. Återvinning av material hjälper till att bibehålla naturens resurser. För ytterligare upplysningar om återvinning bör du kontakta lokala myndigheter eller sophämtningstjänst eller affären där du köpte varan.



Pb

batteriet eller på förpackningen betyder att batteriet inte skall behandlas som vanligt hushållsavfall.

På vissa batterier kan denna symbol användas i kombination med en kemisk symbol. Den kemiska symbolen för kvicksilver (Hg) eller bly (Pb) läggs till om batteriet innehåller mer än 0,0005% kvicksilver eller 0,004% bly.

För att säkerställa för att dessa batterier blir kastade på ett riktigt sätt, kommer du att bidra till att skydda miljön och människors hälsa från potentiella negativa konsekvenser som annars kunnat blivit orsakat av felaktigt avfallshantering. Återvinning av materialet vill bidra till att bevara naturens resurser.

När det gäller produkter som av säkerhet, prestanda eller dataintegritetsskäl kräver permanent anslutning av ett inbyggt batteri, bör detta batteri bytas av en auktoriserad servicetekniker.

För att försäkra att batteriet blir behandlat korrekt skall det levereras till återvinningsstation för elektriska produkter när det är förbrukat.

För alla andra batterier, vänligen se avsnittet om hur man tar bort batteriet på ett säkert sätt. Lämna batteriet på en återvinningsstation för förbrukade batterier.

För mer detaljerad information rörande korrekt avfallshantering av denna produkt eller batterier, vänligen kontakta ditt kommunkontor, din avfallsstation eller din återförsäljare där du köpt produkten.

Tillverkare av denna product är Sony Corporation, 1-7-1 Konan Minato-ku Tokyo, 108-0075 Japan. Auktoriserad representant för EMC och produkt säkerhet är Sony Deutschland GmbH, Hedelfinger Strasse 61, 70327 Stuttgart, Germany. För service och garanti ärenden, var vänligt att titta i separat service och garanti dokument.

Försiktighetsåtgärder

- För att undvika risk för brand och/eller elektriska stötar ska du inte placera objekt fyllda med vätskor, t ex vaser, på apparaten.
- Enheten är inte bortkopplad från strömkällan (elnätet) så länge kontakten sitter i ett vägguttag, inte ens om du stängt av själva enheten.
- Placera inte enheten i ett trångt utrymme, som till exempel i en bokhylla eller liknande.
- Installera spelaren så att nätkabeln kan kopplas bort från eluttaget omedelbart i händelse av problem.
- Om du flyttar spelaren direkt från en kall till en varm omgivning, eller om du använder den där det är fuktigt, kan fukt kondenseras på linsen inne i enheten. Då kanske inte spelaren fungerar ordentligt. Ta i så fall ut skivan och låt spelaren vara på en halvtimme, tills fukten har avdunstat.

Om skivorna

Använd inte följande skivor.
– En skiva som inte är av standardformat (t.ex. kort- eller hjärtformade skivor).
– En skiva med en etikett eller ett klistermärke på.

Regionkod

Din spelare har en regionkod som finns angiven på enhetens baksida. Du kan bara spela upp kommersiella DVD-skivor (endast uppspelning) som är märkta med samma kod. Det här systemet används för att skydda upphovsrätten.

Kommersiella DVD-skivor märkta med  går också att spela på den här spelaren.

Beroende på den kommersiella DVD-skivan, kan regionkod saknas trots att det är förbjudet att spela upp den på grund av områdesrestriktioner.



Regionkod

Om den här användarhandboken

"DVD" kan användas som en generell term för kommersiella DVD-skivor, DVD+RW-/DVD+R-/DVD+R DL-skivor (+VR-läge) och DVD-RW-/DVD-R-/DVD-R DL-skivor (VR-läge, videoläge).

Information om upphovsrätt, varumärken och programvarulicens

- Tillverkad under licens från Dolby Laboratories. Dolby och symbolen med dubbla D:n är varumärken som tillhör Dolby Laboratories.
- "DVD Logo" är ett varumärke som tillhör DVD Format/Logo Licensing Corporation.
- MPEG Layer-3 ljudkodningstekniken och patenterna licensieras från Fraunhofer IIS och Thomson.
- Windows Media är antingen ett registrerat varumärke eller ett varumärke som tillhör Microsoft Corporation i USA och/eller andra länder.

Denna produkt innehåller teknologi som omfattas av immateriell egendomsrätt som tillhör Microsoft.

Användning eller spridning av denna teknologi utanför produkten är förbjudet utan giltig licens (er) från Microsoft.

- Alla övriga varumärken tillhör respektive ägare.
- Produkten licensieras under MPEG-4 VISUAL Patent Portfolio License för personligt och icke-kommersiellt bruk av en konsument i samband med avkodning av video som uppfyller MPEG-4 VISUAL Standard ("MPEG-4 VIDEO") och som kodats av en konsument för personligt och icke-kommersiellt bruk och/eller som tillhandahållits av en videoleverantör som licensierats av MPEG LA att leverera MPEG-4 VIDEO.

Ingen licens beviljas eller antyds för något annat syfte.

Ytterligare information, inklusive sådan som gäller marknadsföring, internt och kommersiellt bruk samt licensiering, kan erhållas från MPEG LA, LLC. Se <http://www.mpegla.com>

Uppspelning

Kontrollmeny

Använd kontrollmenyn för att välja en funktion och när du vill se relaterad information.

Tryck på DISPLAY.

Tryck på DISPLAY igen om du vill ändra kontrollmenyn.

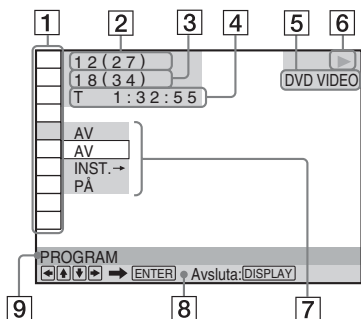

- 1 Kontrollmenyalternativ
- 2 Titel som just spelas upp/totalt antal titlar
- 3 Kapitel som just spelas upp/totalt antal kapitel
- 4 Speltid
- 5 Vald mediatyp
- 6 Uppspelningsstatus
- 7 Valda ikonalternativ/menyalternativ
- 8 Användningsmeddelande
- 9 Valt kontrollmenyalternativ

Menylista

Alternativ Alternativnamn, funktion

TITEL/AVSNITT/SPÅR

KAPITEL/INDEX

SPÅR

Väljer titel, avsnitt eller spår som ska spelas upp.

TID/TEXT

Kontrollerar spelad tid och kvarvarande speltid. Ange tidkoden för bild- och musiksökning (endast DVD och Xvid-videofiler).

SKIVA/USB*¹

Väljer antingen "USB" eller "SKIVA" för uppspelning.

TOPPMENY/MENY

(endast DVD VIDEO)

TOPPMENY: Visar toppmenyn.

MENY: Visar meny.

ORIGINAL/PLAY LIST

Väljer titeltypen (DVD-VR-läge) som ska spelas: ORIGINAL eller redigerad PLAY LIST.

PROGRAM*², *³

Väljer titel, kapitel eller spår för uppspelning i önskad ordning.

1 Välj "INST. →", tryck därefter på ENTER och välj den titel (T), kapitel (C), eller spår (T) du vill programmera och tryck på ENTER.

2 Upprepa valet av titel, kapitel eller spår.

3 Tryck på ►.

SLUMPMÄSSIG*², *³

Spelar upp titel, kapitel eller spår i slumpvis ordning.

REPETERA*², *³

Spelar alla titlar/spår/album eller en/ett enda titel/kapitel/spår/album/fil upprepade gånger.

A-B REPETERA*², *³

Används för att ange de avsnitt du vill spela upprepade gånger.

1 Välj "INST. →", under uppspelning och tryck sedan på ENTER. Inställningsstapeln "A-B REPETERA" visas.

2 Tryck på ENTER när du hittar startpunkten (punkt A).

3 När du når slutpunkten (punkt B), trycker du på ENTER igen.



BARNLÅS

Används för att förhindra uppspelning på den här spelaren.

SPELARE →: Uppspelning av vissa DVD VIDEO-skivor kan begränsas enligt en förinställd nivå som t.ex. användarens ålder. Avsnitt kan blockeras eller ersättas med andra avsnitt (Barnlås).

LÖSENORD →: Ange ett 4-siffrigt lösenord med hjälp av sifferknapparna. Använd den här meny när du vill ändra lösenordet också.

Barnlås (begränsad uppspelning)

Du kan ställa in nivån för begränsad uppspelning.

- Välj "SPELARE →" och tryck sedan på ENTER.
Ange eller återange ditt 4-siffriga lösenord och tryck sedan på ENTER.
- Tryck på för att välja "STANDARD", och tryck sedan på ENTER.
Tryck på för att välja ett område och tryck sedan på ENTER.
När du väljer "ÖVRIGA →", välj och ange en standardkod. Se "PARENTAL CONTROL AREA CODE LIST" i slutet av den här bruksanvisningen.
- Tryck på för att välja "NIVÅ", och tryck sedan på ENTER.
Tryck på för att välja nivå och tryck sedan på ENTER.
Inställningen för barnlås är klar.
Ju lägre värde, desto striktare begränsning. Ställ in "NIVÅ" på "AV" för att stänga av barnlåsfunktionen.

Om du har glömt bort ditt lösenord, ange "199703" i lösenordsrutan och tryck på ENTER. Ange sedan ett nytt 4-siffrigt lösenord.



INSTÄLLNINGAR

SNABB: Använd snabbinställningarna när du väljer språk för skärmvisningarna, bildförhållande för TV:n och utsignal för ljudet.

ANPASSAD: Förutom snabbinställningarna kan du justera många andra inställningar (sid. 7).

ÅTERSTÄLLA: Återställer inställningarna i "INSTÄLLNINGAR" till standardinställningarna.



ZOOM*2

Förstorar bilden upp till fyra gånger den ursprungliga bildstorleken, bläddra med hjälp av .



VINKEL

Ändrar vinkeln.



EGNA BILDINSTÄLLNINGAR

Väljer den bildkvalitet som passar bäst för det program du tittar på.

STANDARD: Visar en standardbild.

DYNAMISK: Ger en mer dynamisk bild genom att öka bildkontrasten och färgintensiteten.

FILM: Förstärker detaljerna i mörka områden genom att öka nivån av svart.

MINNE →: Justerar bilden mer detaljerat.



SKÄRPA

Förstärker bildkonturerna så att bilden blir skarpare.

AV: Avbryter detta alternativ.

1: Förstärker konturerna.

2: Förstärker konturerna mer än 1.

*1 endast DVP-SR360

*2 För att återvända till normal uppspelning väljer du "AV" eller trycker på CLEAR.

*3 Uppspelningsläget avbryts när:
– du öppnar skivfacket.
– du stänger av spelaren.

◆Alternativ för DATA-filer

Alternativ Alternativnamn, funktion



ALBUM

Väljer det album som innehåller musik och fotofiler som ska spelas upp.



FIL

Väljer den fotofil som ska visas.



ALBUM

Anger albumet som innehåller den videofil som ska spelas upp.



FIL

Väljer den videofil som ska spelas upp.



DATUM

Visar datumet för när bilden togs med en digitalkamera.



INTERVALL*

Anger hur länge bilderna ska visas på skärmen under ett bildspel.



EFFEKT*

Anger effekterna som ska användas för att byta bilder under ett bildspel.

TYP 1: Bilderna tilldelas slumpvis effekter.

TYP 2: Bilden sveper in från övre vänstra till nedre högra hörnet.

TYP 3: Bilden sveper in uppifrån och ner.

TYP 4: Bilden sveper in från vänster till höger.

TYP 5: Bilden tänjs ut från mitten av skärmen.

AV: Stänger av den här funktionen.

MEDIUM

Väljer den mediatyp du vill spela upp.

VIDEO: Spelar videofiler.

FOTO (MUSIK): Spelar upp foto- och musikfiler som ett bildspel. Du kan titta på ett bildspel med ljud när musik- och fotofiler finns i samma album. Om uppspelningstiderna för musik eller bilder är olika långa, fortsätter det alternativ som har längre uppspelningstid utan ljud eller bild.

FOTO: Spelar fotofiler.





MUSIK: Spelar musikfiler. Tryck på SUBTITLE medan du spelar musikfiler som innehåller osynkroniserad sångtextinformation. Spelaren stöder endast MP3 ID3-sångtexter.

* Den här funktionen fungerar eventuellt inte beroende på filen.

Spela VIDEO-CD-skivor med PBC-funktioner

När du börjar spela en VIDEO-CD med PBC-funktioner (Playback control) visas meny över ditt val.

Spela utan att använda PBC



Tryck på   eller sifferknapparna medan spelaren stoppas för att välja ett spår, tryck sedan på  eller ENTER. För att återgå till PBC-uppspelning trycker du på  två gånger och sedan på .

Manövrera TV-apparater med fjärrkontrollen

Du kan kontrollera volymen, insignalkällan och strömbrytaren på din Sony-TV med den medföljande fjärrkontrollen.

Ställ in aktuell tillverkarkod om din TV finns med i tabellen nedan.

Du måste ställa in korrekt kodnummer igen när du byter fjärrkontrollens batterier.

- 1 Ange tillverkarens kod för den TV du använder genom att trycka på sifferknapparna medan du håller ned TV .
- 2 Släpp TV .

Koder för TV-apparater som kan manövreras

| | |
|-------------|---------------|
| Sony | 01 (standard) |
| Hitachi | 24 |
| JVC | 33 |
| LG/Goldstar | 76 |
| Panasonic | 17, 49 |
| Philips | 06, 08, 72 |
| Samsung | 71 |
| Sharp | 29 |
| Toshiba | 38 |

Ansluta en USB-enhet



(endast DVP-SR360)

Det går att ansluta en USB-enhet till spelarens USB-uttag för att spela upp film, bilder eller musikfiler.

Ta bort USB-enheten

Stoppa uppspelningen och koppla från USB-enheten från USB-uttaget.

Ändra LUN

Hos några enheter kan LUN (Logical Unit Number) visas. Ändra LUN eller ursprungligt lager genom att trycka på   när listan av album eller spår visas.

Om kompatibla USB-enheter

- Denna spelare är bara kompatibel med USB-masslagringsenheter.
- Denna spelare stöder endast FAT-format USB-enheter.
- Vissa USB-enheter kanske inte fungerar med den här spelaren.

ANPASSAD meny

Du kan justera olika inställningar. Tryck på DISPLAY när spelaren är i stoppläge och välj först  (INSTÄLLNINGAR) och sedan "ANPASSAD". ANPASSAD meny visas.

Menylista

Alternativ Alternativnamn, funktion

SPRÅKINSTÄLLNING

SKÄRMTEXT (visning på skärmen): Ändrar språket som visas på skärmen.

MENY*¹: Anger det önskade språket för skivans meny (endast DVD VIDEO).

LJUD*¹: Ändrar språket för ljudspåret. När du väljer "URSPRUNGLIG" används det språk som har prioritet på skivan. (endast DVD VIDEO)

UNDERTEXT*¹: Ändrar språket för de undertexter som finns på DVD VIDEO. När du väljer "AUTO LJUD" ändras undertextens språk till det språk du valde för ljudspåret. (endast DVD VIDEO)

SKÄRMINSTÄLLNINGAR

TV-TYP: Anger bildformatet för den anslutna TV:n.

16:9



4:3 BREVLÅDEFORMAT



4:3 PAN&SCAN



SKÄRMSLÄCKARE: När den är inställd på "PÅ" visas skärmsläckaren när spelaren är i paus- eller stoppläge under 15 minuter. Tryck på  för att stänga av skärmsläckaren.

BAKGRUND: Väljer bakgrundsfärg eller bild på TV-skärmen. Om du ställer in "INNEHÅLLSBILD" trots att skivan inte innehåller en innehållsbild visas "GRAFIK"-bilden.

LINE: Anger videosignalerna som matas ut.



SPECIALINSTÄLLNINGAR

AUTOMATISKT VILOLÄGE: Ställer in det automatiska viloläget till på eller av. Om du anger "PÅ" växlar spelaren automatiskt över till standbyläge när den befinner sig i stoppläge i mer än 30 minuter.

AUTOUPPSPELNING: När en spelare är inställd på "PÅ" börjar den automatiskt att spela när den aktiveras av en tidsinställd timer (medföljer ej).

PAUSLÄGE: Anger bilden i pausläge. Ange normalt "AUTO". Ställ in på "STILLBILD" när bilden matas ut i hög upplösning. (endast DVD)

SPÅRVAL: Ger prioritet till det ljudspår som innehåller flest kanaler när du spelar en DVD-VIDEO-skiva med flerkanaligt ljud (PCM-, MPEG-ljud-, DTS- eller Dolby Digital-format). Om du väljer "AUTO", är prioriteten förinställd. (endast DVD VIDEO)

FORTSATT UPPSPELN.MULTI: Ändrar inställningen för fortsatt uppspelning multi till på eller av. Återupptagen uppspelning kan lagras i minnet för upp till 6 olika DVD VIDEO/VIDEO-CD-skivor. Om du startar inställningarna igen raderas återupptagningspunkten. (endast DVD VIDEO/VIDEO-CD-skivor)



LJUDINSTÄLLNINGAR

AUDIO DRC (Dynamic Range Control)*²: Ställ in enligt den omgivande miljön. Ställ in på "TV" när det lägsta ljudet inte kan höras, eller ställ in på "BEVARA DYNAMIK" när miljön för att lyssna är god, till exempel i en hemmabiograf.

NEDMIXNING*²: Byter metod för nedmixning till två kanaler när du spelar en DVD-skiva med bakre ljudkomponenter (kanaler) eller som spelats in i Dolby Digital-format. Välj i normala fall "DOLBY SURROUND".

DIGITAL UTGÅNG: Väljer om ljudsignalerna ska matas ut via DIGITAL OUT (COAXIAL)-kontakten. När du väljer "PÅ", ska du även ställa in "DOLBY DIGITAL", "MPEG", "DTS", eller "48kHz/96kHz PCM".
DOLBY DIGITAL: Väljer Dolby Digital-signaltyp. Ställ in på "D-PCM" när spelaren är ansluten till en ljudkomponent utan inbyggd Dolby Digital-avkodare.

MPEG: Väljer ljudsignalstyp för MPEG. Ställ in på "MPEG" när spelaren är ansluten till en ljudkomponent med inbyggd MPEG-avkodare.

DTS: Väljer ljudsignalstyp för DTS. Ställ in på "PÅ" när du spelar en DVD VIDEO med DTS-ljudspår. Ställ inte in på "PÅ" när du ansluter spelaren till en ljudkomponent utan en DTS-avkodare.

48kHz/96kHz PCM: Anger
samplingfrekvensen för den digitala
utsignalen. (endast DVD VIDEO)

- *1 När du väljer "ÖVRIGA →", välj och ange en språkkod. Se "LANGUAGE CODE LIST" i slutet av den här bruksanvisningen.
- *2 Denna funktion påverkar utsignalen från följande uttag:
- DIGITAL OUT (COAXIAL)-uttaget, men bara när "DOLBY DIGITAL" är inställt på "D-PCM".
 - LINE (RGB)-TV-uttag.

Information

Felsökning

Om något av följande problem uppstår när du använder spelaren, kan du använda denna felsökningsguide för att försöka åtgärda problemet innan du begär en reparation. Om du inte kan lösa problemet på egen hand ska du kontakta din närmaste Sony-återförsäljare.

Strömmen slås inte på.

→ Kontrollera att nätkabeln är ordentligt ansluten.

Det finns ingen bild/störningar finns i bilden.

- Återanslut kabeln ordentligt.
- Anslutningskablarna är skadade.
- Kontrollera anslutningen till din TV och ändra ingångsväljaren på TV:n så att signalen från spelaren visas på TV-skärmen.
- Ställ in "LINE" i "SKÄRMINSTÄLLNINGAR" till ett alternativ som är lämpligt för din TV.
- Skivan är smutsig eller skadad.

Det hörs inget ljud.

- Återanslut kabeln ordentligt.
- Anslutningskabeln är skadad.
- Spelaren är i pausläge eller i slowmotion-läge.
- Spelaren är i snabbspolningsläge framåt eller bakåt.

Fjärrkontrollen fungerar inte.

- Fjärrkontrollens batterier är svaga.
- Fjärrkontrollen riktar inte mot spelarens  fjärrsensor.
- När du använder spelaren genom att trycka på knapparna på fjärrkontrollen i ordningsföljd, måste du trycka på nästa knapp inom 5 sekunder.

Skivan spelas inte upp.

- Skivan är vänd åt fel håll.
Stoppa in skivan med uppspelningssidan vänd nedåt.
- Skivan ligger snett.
- Spelaren kan inte spela vissa skivor.
- DVD-skivans regionkod stämmer inte överens med spelarens.
- Det har bildats fukt inne i spelaren.
- Spelaren kan inte spela upp en inspelad skiva om den inte slutbehandlats korrekt.

Spelaren fungerar inte som den ska.

→ Dra ut sladden från vägguttaget när statisk elektricitet eller liknande får spelaren att bete sig onormalt.

”C:13:*” visas på skärmen.

→ Rengör skivan med en rengöringsduk eller kontrollera skivans format.

Spelaren kan inte identifiera en USB-enhet som är ansluten till spelaren. (endast DVP-SR360)

→ USB-enheten är inte ordentligt ansluten till spelaren.

→ USB-enheten eller en kabel är skadad.

→ Skivläget har inte ändrats till USB-läge.

Spelbart filformat

Video: MPEG-1 (Cyber-shot data)/MPEG-4 (simple profile)*¹/Xvid

Foto: JPEG (DCF-format)

Musik: MP3 (förutom för mp3PRO)/WMA (förutom för WMA Pro)*¹, *²/AAC*¹, *²/LPCM/WAVE

*¹ Filer med upphovsrättsskydd (Digital Right Management) kan inte spelas.

*² Den här spelaren kan inte spela kodade filer, t.ex. i Lossless-format.

Kompatibla ändelser: ".avi", ".mpg", ".mpeg", ".mp4", ".jpg", ".mp3", ".wma", ".m4a", ".wav"

Kompatibla skivor: DVD, DVD±RW/±R/±R DL, Musik CD/Super VCD, CD-R/-RW

- DATA CD-skivor som spelats in enligt ISO 9660 nivå 1/nivå 2 eller det utökade formatet, Joliet.
- DATA DVD-skivor inspelade enligt UDF.
- Spelaren spelar alla filer som nämns ovan även om filformatet varierar. Uppspelning av sådana data kan orsaka störningar som leder till högtalarskador.
- Det kan ta en lite tid att spela upp en komplicerad hierarki av mappar. Skapa album som inte innehåller fler än två hierarkier.
- Några video, foto och musikfiler går kanske inte att spela beroende på avkodnings-/inspelningsskick.
- Att starta uppspelning och fortsätta till nästa eller ett annat album/fil kan ta lite tid.

- Spelaren identifierar maximalt 200 album och 600 filer. Den kan identifiera upp till 300 musikfiler och 300 fotofiler när "FOTO (MUSIK)" valts.
- Spelaren kanske inte kan spela en kombination av två eller fler videofiler.
- Spelaren kan inte spela upp en videofil vars storlek överstiger 720 (bredd) × 576 (höjd)/2 GB.
- Normal uppspelning kanske inte fungerar beroende på filen. Vi rekommenderar att du skapar en fil med lägre bithastighet.
- Spelaren kanske inte kan spela upp videofiler med hög bithastighet normalt på en DATA-CD. Vi rekommenderar att du spelar upp med hjälp av en DATA DVD.
- Endast ljudet hörs om du spelar upp visuella data som inte stöds av MPEG-4-format.

Om inspelningsbara media

Vissa inspelningsbara media kan inte spelas på den här spelaren på grund av inspelningskvaliteten, skivans fysiska skick eller egenskaper hos inspelningsenheten och behörig mjukvara. Skivan spelas inte upp om den inte stängdes av på korrekt sätt. Dessutom kan vissa DATA-skivor som spelats in i Packet Write-format inte spelas upp.

För spelare som inte kan spela upp bilder som endast innehåller ett upphovsrättsskydd

Bilder i DVD-VR-läge med CPRM-skydd (Content Protection for Recordable Media) kan eventuellt inte spelas.

Om uppspelningsfunktioner för DVD- och VIDEO-CD-skivor

Vissa uppspelningsfunktioner på DVD- och VIDEO-CD-skivor kan vara förinställda av programvarutillverkaren. Eftersom den här spelaren spelar upp DVD- och VIDEO-CD-skivor enligt det innehåll som skivtillverkaren skapat, kan det hända att vissa funktioner inte är tillgängliga. Se även bruksanvisningen som medföljde DVD- och VIDEO/CD-skivorna.

Om skivorna

Denna enhet är utformad för att spela upp skivor som följer CD-standarden (Compact Disc). DualDiscs och vissa musikskivor som kodats med tekniker för upphovsrättsskydd överensstämmer inte med CD-standarden (Compact Disc). Därför är dessa skivor eventuellt inte kompatibla med denna produkt.

Tekniska data

System

Laser: Halvledarlaser

Ingångar/utgångar

- DIGITAL OUT (COAXIAL): Phono-uttag
- LINE (RGB)-TV: 21 stift
- USB (endast DVP-SR360): USB-kontakt typ A, maximal ström 500 mA (för anslutning av USB-enhet)

Allmänt

- Strömkrav: 220-240 V växelström, 50/60 Hz
- Energiförbrukning:
6 W (DVP-SR160)
10 W (DVP-SR360)
- Mått (ungefärliga): 270 × 38,5 × 209 mm (bredd/höjd/djup) inklusive utskjutande delar
- Vikt (ungefärlig): 950 g
- Driftstemperatur: 5 °C till 35 °C
- Luftfuktighet vid drift: 25% till 80%

Medföljande tillbehör

- Fjärrkontroll (1)
- R6-batterier (storlek AA) (2)

Specifikationer och utförande kan ändras utan föregående meddelande.

VAROITUS

Tuotteen nimi: CD/DVD-soitin

Tulipalo- ja sähköiskuvaaran välttämiseksi älä jätä laitetta alttiiksi sateelle tai kosteudelle.

Älä avaa laitteen koteloa, jotta et altistu sähköiskulle. Laitteen saa huoltaa vain ammattitaitoinen huoltoliike. Verkkojohdon saa vaihtaa vain ammattitaitoinen huoltoliike.

Älä säilytä paristoja tai niitä sisältäviä laitteita auringonvalossa tai avotulen tai muun lämmönlähteen lähetyillä.

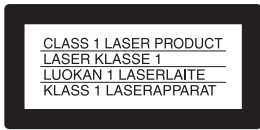

Tämä laite on luokiteltu LUOKAN 1 LASERLAITTEEKSI. LUOKAN 1 LASERLAITE -merkintä on laitteen takapaneelissa.

VAARA

Optisten laitteiden käyttäminen tämän laitteen kanssa voi vahingoittaa silmiä. Tässä CD-/DVD-soittimessa käytettävät laserside vahingoittaa silmiä. Älä yritä avata koteloa.

Laitteen saa huoltaa vain ammattitaitoinen huoltoliike.



Käytöstä poistettujen sähkö- ja elektroniikkalaitteiden hävittäminen (koskee Euroopan yhteisön ja

muiden Euroopan maiden jätehuoltoa)

Tämä laitteeseen tai sen pakkaukseen merkitty symboli tarkoittaa, että laitetta ei saa käsitellä kotitalousjätteenä. Sen sijaan laite on toimitettava sähkö ja elektroniikkalaitteiden kierrätyksestä huolehtivaan keräys- ja kierrätyspisteeseen. Varmistamalla, että tämä laite hävitetään asianmukaisesti, voit auttaa estämään mahdollisia

ympäristö- ja terveyshaittoja, joita muuten voi aiheutua laitteen epäasianmukaisesta käsittelystä. Materiaalien kierrätys säästää luonnonvaroja. Lisätietoja laitteen käsittelystä, talteenotosta ja kierrätyksestä on saatavilla paikallisilta ympäristöviranomaisilta, jätehuoltokeskuksesta tai liikkeestä, josta laite on ostettu.



Pb

paristossa tai sen pakkauksessa tarkoittaa, ettei paristoa lasketa normaalisti kotitalousjätteeksi. Tietyissä paristoissa tätä symbolia voidaan käyttää yhdessä kemikaalia ilmaisevan symbolin kanssa. Paristoon on lisätty kemikaaleja elohopea (Hg) ja lyijyä (Pb) ilmaisevat symbolit, jos paristo sisältää enemmän kuin 0,0005 % elohopeaa tai enemmän kuin 0,004 % lyijyä. Varmistamalla, että paristo poistetaan käytöstä asiaan kuuluvalla tavalla, estetään mahdollisia negatiivisia vaikutuksia luonnolle ja ihmisten terveydelle, joita paristojen väärä hävittäminen saattaa aiheuttaa. Materiaalien kierrätys auttaa säästämään luonnonvaroja.

Mikäli tuotteen turvallisuus, suorituskyky tai tietojen säilyminen vaatii, että paristo on kiinteästi kytketty laitteeseen, tulee pariston vaihto suorittaa valtuutetun huollon toimesta. Jotta varmistetaan, että käytöstä poistettu tuote käsitellään asianmukaisesti, tulee tuote viedä käytöstä poistettujen sähkö- ja elektroniikkalaitteiden vastaanottopisteeseen.

Muiden paristojen osalta tarkista käyttöohjeesta miten paristo irroitetaan tuotteesta turvallisesti. Toimita käytöstä poistettu paristo paristojen vastaanottopisteeseen.

Lisätietoja tuotteiden ja paristojen kierrätyksestä saa paikallisilta viranomaisilta, jätelyhtiöistä tai liikkeestä, josta tuote on ostettu.

Tämän tuotteen valmistaja on Sony Corporation, 1-7-1 Konan Minatoku Tokyo, 108-0075 Japani. Tuotteen EMC ja turvallisuus hyväksyjä on is Sony Deutschland GmbH, Hedelfinger Strasse 61, 70327 Stuttgart, Saksa. Kaikissa tuotteissa huolto- tai takuuaasioissa ottaa yhteyttä valtuutettuun Sony huoltoon.

Varotoimet

- Älä sijoita laitteen päälle maljakkoa tai muita nestettä sisältäviä esineitä, jotta välttät tulipalo- ja sähköiskuvaaran.
- Laite on kytkettynä verkkovirtaan aina, kun verkkovirtajohto on kytketty pistorasiaan. Näin on, vaikka virta olisi katkaistu laitteen virtakytkimellä.
- Älä aseta soitinta ahtaaseen tilaan, kuten kirjahyllyn tai vastaavaan paikkaan.
- Asenna tämä soitin siten, että verkkovirtajohto voidaan irrottaa pistorasiasta ongelmatilanteessa viivytyksettä.
- Jos laite tuodaan suoraan kylmästä lämpimään paikkaan tai sijoitetaan hyvin kosteaan tilaan, sen sisällä oleviin linsseihin voi tiivistyä kosteutta. Tällöin laite ei ehkä toimi moitteettomasti. Poista tällöin laitteesta levy ja kytke laitteeseen virta noin puoleksi tunniksi, jotta kosteus haihtuu.

Huomautuksia levyistä

- Älä käytä seuraavia levyjä:
- Normaalia poikkeavan muotoista levyä (esim. kortti, sydän).
 - Levyä, johon on kiinnitetty tarra.

Aluekoodi

Laitteen taakse on merkitty aluekoodi ja sillä voi toistaa vain sellaisia kaupallisia DVD-levyjä (vain toisto), joissa on sama aluekoodi. Tämän järjestelmän tarkoitus on suojata tekijänoikeuksia.

Tällä soittimella voi toistaa myös sellaisia kaupallisia DVD-levyjä, joissa on merkintä .

Aluekoodimerkintä voi puuttua joistakin kaupallisista DVD-levyistä, vaikka niiden käyttö olisi rajoitettu tietyille alueille.

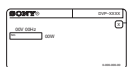

Aluekoodi

Tekijänoikeudet, tavaramerkit ja ohjelmistolisenssit

- Valmistettu Dolby Laboratoriesin lisenssillä. Dolby ja kaksois-D-symboli ovat Dolby Laboratoriesin tavaramerkkejä.
- "DVD Logo" on DVD Format/ Logo Licensing Corporationin tavaramerkki.
- MPEG Layer-3-äänenkoodaustekniikka ja patentit on lisensoitu Fraunhofer IIS:ltä ja Thomsonilta.
- Windows Media on joko Microsoft Corporationin rekisteröity tavaramerkki tai tavaramerkki Yhdysvalloissa ja/ tai muissa maissa. Tämä tuote sisältää tekniikkaa, jota suojaavat tietyt Microsoftin immateriaalioikeudet. Tällaisen tekniikan käyttö tai jakelu tämän tuotteen ulkopuolella on kielletty ilman Microsoftin lisenssiä/lisenssejä.
- Kaikki muut tavaramerkit ovat omistajiensa omistamia tavaramerkkejä.
- Tämä tuote on lisensoitu MPEG-4 VISUAL Patent Portfolio -lisenssin mukaisesti kuluttajan henkilökohtaiseen ja ei-kaupalliseen käyttöön sellaisen MPEG-4 VISUAL-standardin ("MPEG-4 VIDEO") mukaisen videon koodauksen purkuun, joka on koodattu kuluttajan henkilökohtaiseen ja ei-kaupalliseen käyttöön ja/ tai hankittu MPEG LA:n lisensoimalta MPEG-4 VIDEO-toimittajalta. Lisenssiä ei myönnetä mihinkään muuhun käyttöön suoraan tai epäsuorasti. Lisätietoja muun muassa esittelykäytöstä, sisäisestä ja kaupallisesta käytöstä sekä lisensoinnista antaa MPEG LA, LLC. Käy osoitteessa <http://www.mpegla.com>.

Tietoja tästä käyttöohjeesta

Yleistermiä "DVD" voidaan käyttää puhuttaessa kaupallisista DVD-levyistä, DVD+RW-/DVD+R-/ DVD+R DL (+VR-tila) -levyistä sekä DVD-RW-/DVD-R-/DVD-R DL -levyistä (VR-tila, videotila).

Toistaminen

Ohjausvalikkonäyttö

Ohjausvalikon avulla voit valita haluamasi toiminnon ja katsella lisätietoja.

Paina DISPLAY.

Vaihda ohjausvalikkonäyttöön painamalla uudelleen DISPLAY.

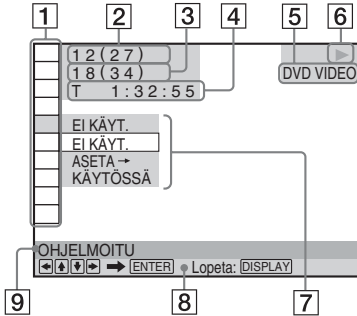

- 1 Ohjausvalikon kohdat
- 2 Toistettavan nimikkeen numero/
Nimikkeiden kokonaismäärä
- 3 Toistettavan jakson numero/Jaksojen
kokonaismäärä
- 4 Toisto aika
- 5 Toistettavan levyn tyyppi
- 6 Toistotila
- 7 Valittu kohta/vaihtoehdot
- 8 Toimintaohje
- 9 Ohjausvalikosta valitun kohdan nimi

Valikkonäytön kohtien luettelo

Kohta Nimi, toiminto

NIMIKE/KOHTAUS/RAITA

JAKSO/INDEKSI

RAITA

Valitsee toistettavan nimikkeen, kohtauksen, raidan, jakson tai indeksin.

AIKA/TEKSTI

Näyttää kuluneen ajan ja jäljellä olevan toistoajan.

Anna aikakoodi kuva- ja musiikkihakua varten (vain DVD- ja Xvid-videotiedostot).

LEVY/USB*¹

Valitsee toistettavaksi joko "USB" tai "LEVY".

YLÄVALIKKO/VALIKKO

(vain DVD VIDEO)

YLÄVALIKKO: Avaa ylävalikon.

VALIKKO: Avaa valikon.

ORIGINAL/PLAY LIST

Valitsee toistettavien nimikkeiden tyyppiä (DVD-VR-tila) joko aluperäisen ORIGINAL tai muokatun PLAY LIST vaihtoehdon.

OHJELMOITU*^{2, 3}

Valitsee nimikkeiden, jaksoiden tai raitojen toistojärjestyksen.

1 Valitse "ASETA →", paina ENTER-painiketta ja valitse sitten ohjelmitava nimike (T), jakso (C) tai raita (T). Paina lopuksi ENTER-painiketta.

2 Valitse lisää nimikkeitä, jaksosia tai raitoja.

3 Paina ►.

SATUNNAIS*^{2, 3}

Toistaa nimikkeet, jaksot tai raidat satunnaisessa järjestyksessä.

TOISTUVA*^{2, 3}

Toistaa kaikkia nimikkeitä/raitoja/albumeita tai yhtä nimikettä/jaksoa/raitaa/albumia/tiedostoa toistuvasti.

A-B TOISTUVA*^{2, 3}

Määrittää toistuvasti toistettavat osat.

1 Valitse toiston aikana "ASETA →" ja paina sen jälkeen ENTER.

"A-B TOISTUVA" -asetuspalkki tulee näkyviin.

2 Kun löydät aloituskohdan (kohta A), paina ENTER.

3 Kun saavutat lopetuskohdan (kohta B), paina uudelleen ENTER.



KÄYTTÖNVALVONTA

Tällä asetuksella voit rajoittaa soittimen käyttöä.

SOITIN →: Joidenkin DVD VIDEO -levyjen toisto voi olla rajoitettu ennalta määritetyn tason, esimerkiksi käyttäjien iän, mukaan.

Kohtaukset voivat olla esitettyjä tai korvattu muilla kohtauksilla (Parental Control).

SALASANA →: Anna 4-numeroinen salasana numeropainikkeilla. Käytä tätä valikkoa myös salasanan vaihtamiseen.

Käyttövalvonta (rajoitettu toisto)

Voit asettaa toiston rajoitustason.

1 Valitse ”SOITIN →” ja paina ENTER.

Anna tai anna uudelleen 4-numeroinen salasana ja paina ENTER.

2 Valitse ”VAKIO” painamalla **↑/↓** ja paina sitten ENTER.

Valitse alue painamalla **↑/↓** ja paina sitten ENTER.

Jos valitset ”MUUT →”, valitse ja syötä vakiokoodi. Katso ”PARENTAL CONTROL AREA CODE LIST” tämän käyttöohjeen lopussa.

3 Valitse ”TASO” painamalla **↑/↓** ja paina sitten ENTER.

Valitse taso painamalla **↑/↓** ja paina sitten ENTER.

Käyttövalvonnan asetukset on määritetty. Mitä pienempi arvo, sitä tarkemmat rajoitukset.

Poista käyttövalvonta käytöstä valitsemalla ”TASO”-asetukseksi ”EI KÄYT.”.

Jos olet unohtanut salasanasasi, kirjoita ”199703” salasananaruutuun, paina ENTER ja anna uusi 4-numeroinen salasana.



ASETUKSET

PIKA: Pika-asetusten avulla voi valita kuvaruutunäytön kielen, television kuvasuhteen ja äänilähtösignaalin.

MUKAUTETTU: Pika-asetusten lisäksi useita muitakin asetuksia voi muuttaa (sivu 7).

NOLLAUS: Palauttaa ”ASETUKSET”-valikon asetukset tehdasetusten mukaisiksi.

ZOOM^{*2}

Suurentaa kuvan enintään 4-kertaiseksi alkuperäisestä ja vierittää kuvaa **←/↑/↓/→**-painikkeilla.

KULMA

Muuttaa kuvakulmaa.



KUVANSÄÄTÖTILA

Voit valita katselemaasi ohjelmaan parhaiten sopivan kuvanlaadun.

VAKIO: Näyttää normaalin kuvan.

DYNAAMINEN: Tuottaa dynaamisen kuvan lisäämällä kuvan kontrasteja ja värikylläisyyttä.

ELOKUVA: Selkeyttää tummien alueiden yksityiskohtia nostamalla mustan tasoa.

MUISTI →: Säättää kuvaa tarkasti.



TERÄVYYS

Terävöittää kuvaa korostamalla kuvassa olevia ääriivivoja.

EI KÄYT.: Poistaa toiminnon käytöstä.

1: Terävöittää ääriivivoja.

2: Terävöittää ääriivivoja enemmän kuin taso 1.

*1 Vain DVP-SR360

*2 Palaa normaaliin toistoon valitsemalla ”EI KÄYT.” tai paina CLEAR.

*3 Toistotila peruuntuu, kun:

- levykelkka avataan.
- soitin sammutetaan.

◆DATA-tiedostojen kohteet

Kohta Nimi, toiminto



ALBUMI

Valitsee toistettavat musiikki- ja valokuvatiedostot sisältävän albumin.



TIEDOSTO

Valitsee toistettavan valokuvatiedoston.



ALBUMI

Valitsee toistettavan videotiedoston sisältävän albumin.



TIEDOSTO

Valitsee toistettavan videotiedoston.



PÄIVÄMÄÄRÄ

Näyttää digitaalikameralla otetun kuvan kuvauspäivämäärän.



VAIHTOVÄLI*

Määrittää, miten pitkään kukin kuva näkyy kuvaruudussa.



TEHOSTE*

Valitsee kuvaesityksen kuvanvaihdossa käytettävän tehosteen.

TILA 1: Kuvien tehoste vaihtelee sattumanvaraisesti.

TILA 2: Kuva liukuu näkyviin vasemmasta yläkulmasta oikeaan alkulmaan.

TILA 3: Kuva liukuu näkyviin ylhäältä alas.

TILA 4: Kuva liukuu näkyviin vasemmalta oikealle.

TILA 5: Kuva tulee näkyviin kuvaruudun keskeltä.

EI KÄYT.: Toiminto poistetaan käytöstä.



MEDIA

Valitsee toistettavan mediatyyppin.

VIDEO: Toistaa videotiedostot.

VALOKUVA (MUSIIKKI): Toistaa valokuva- ja musiikkitiedostot kuvaesityksenä. Voit katsella kuvaesityksen äänen kanssa, kun musiikki- ja valokuvatiedostot sijoitetaan samaan albumiin. Jos musiikki- tai valokuvatiedoston toistoajat ovat eripituiset, pidemmän toistoa jatketaan ilman ääntä tai kuvaa.

VALOKUVA: Toistaa valokuvatiedostot.

MUSIIKKI: Toistaa musiikkitiedostot. Paina **SUBTITLE** toistettaessa musiikkitiedostoja, jotka sisältävät tahdistamattomia sanoitustietoja. Soitin tukee vain MP3 ID3 -sanoituksia.

* Tiedostosta riippuen tämä toiminto ei ehkä ole mahdollinen.

PBC-toiminnoilla varustettujen VIDEO-CD -levyjen toistaminen

Kun aloitat PBC-toiminnoilla (Playback Control) varustettujen VIDEO-CD -levyjen toiston, kuvaruudulle saadaan eri vaihtoehtoja sisältävä valikko.

Toistaminen ilman PBC-toimintoja

Valitse raita **◀◀/▶▶** -painikkeilla tai numeropainikkeilla soittimen ollessa pysäytettynä ja paina sitten **▶** tai **ENTER**. Voit palata PBC-toistoon painamalla **■** kahdesti ja painamalla sen jälkeen **▶**.

Television ohjaaminen kaukosäätimellä

Voit ohjata Sony-television äänenvoimakkuutta, signaalilähteen valintaa ja virtakytkintä vakiovarusteisiin sisältyvällä kaukosäätimellä.

Jos televisiosi on mainittu seuraavassa taulukossa, valitse sitä vastaava valmistajan koodi.

Syötä oikea koodinumero uudelleen, kun vaihdat kaukosäätimen paristot.

1 Pidä TV **I/⏻** -painike painettuna ja syötä televisioon valmistajan koodi numeropainikkeilla.

2 Vapauta TV **I/⏻** -painike.

Ohjattavien televisioiden koodinumerot

| | |
|-------------|-------------------|
| Sony | 01 (oletusasetus) |
| Hitachi | 24 |
| JVC | 33 |
| LG/Goldstar | 76 |
| Panasonic | 17, 49 |
| Philips | 06, 08, 72 |
| Samsung | 71 |
| Sharp | 29 |
| Toshiba | 38 |

USB-laitteen kytkeminen

(Vain DVP-SR360)

USB-laite voidaan kytkeä soittimen USB-liittimeen video-, valokuva- tai musiikkitiedostojen toistamiseksi.

USB-laitteen irrottaminen

Lopeta toisto ja irrota USB-laite USB-liittimestä.

LUN:n vaihtaminen

Joillekin laitteille voidaan näyttää LUN-numero (Logical Unit Number). Vaihda LUN-laitetta tai alkuperäistä tallennuspaikkaa painamalla **III▶** **•→**, kun albumien tai raitojen luettelo näytetään näytössä.

Toistettavat USB-laitteet

- Tämä soitin tukee vain USB-massamuistiksi luokiteltavia laitteita.
- Soitin tukee vain FAT-muotoisia USB-laitteita.
- Jotkin USB-laitteet eivät ehkä toimi tässä soittimessa.

MUKAUTETTU-valikko

Voit määrittää eri asetuksia. Paina DISPLAY soittimen ollessa pysäytystilassa, valitse  (ASETUKSET) ja sitten "MUKAUTETTU". MUKAUTETTU-valikko tulee näkyviin.

Valikkonäytön kohtien luettelo

Kohta Nimi, toiminto

A **ç** **KIELEN ASETUS**

NÄYTTÖ (kuvaruutunäyttö): Tällä toiminnolla voit vaihtaa kuvaruutunäytön kielen.

VALIKKO*¹: Voit valita haluamasi kielen levyn valikkoja varten (Vain DVD VIDEO).

AUDIO*¹: Voit valita ääniraidan kielen. Kun valitset "ALKUPERÄINEN", levyllä määritetty ensisijainen kieli tulee käyttöön. (Vain DVD VIDEO)

TEKSTITYS*¹: Voit valita DVD VIDEO -levylle tallennetun tekstityksen kielen. Jos valitset asetukseksi "ÄÄNEN MUKAAN", tekstityskieli muuttuu ääniraitaa varten valitsemasi kielen mukaiseksi. (Vain DVD VIDEO)

NÄYTTÖASETUKSET

TV-TYYPPI: Tällä toiminnolla voit valita liitettävän television kuvasuhteen.

16:9



4:3 LETTER BOX



4:3 PAN SCAN



NÄYTÖNSÄÄSTÄJÄ: Kun asetuksena on "KÄYTÖSSÄ", esiin tulee näytönsäästökuvaa, jos soitin on tauko- tai pysäytystilassa vähintään 15 minuuttia. Voit poistaa näytönsäästäjän käytöstä painamalla .

TAUSTA: Valitsee taustaväriin tai kuvan, joka tulee television kuvaruutuun. Jos asetuksena on "KANSIKUVA" eikä levyllä ole kansikuvaa, näkyviin tulee "GRAFIKKAKUVA".

LINE: Valitsee lähtevän videosignaalin.



MUKAUTETUT ASETUKSET

AUTOM. VIRRANKATKAT: Ottaa automaattisen virrankatkaisun käyttöön tai poistaa sen käytöstä. Jos valitset "KÄYTÖSSÄ", soitin siirtyy valmiustilaan, kun se on ollut pysäytystilassa yli 30 minuuttia.

AUTOM. TOISTO: Jos valitset "KÄYTÖSSÄ", toisto alkaa automaattisesti, kun ajastin (ei sisälly vakiovarusteisiin) kytkee soittimeen virran.

TAUKOTILA: Valitsee taukotilassa näkyvän kuvan. Valitse normaalisti "AUTO". Kun lähtevä kuva on suuritarkkuuksinen, valitse asetukseksi "RUUTU". (Vain DVD)

RAIDAN VALINTA: Määrittää eniten kanavia sisältävän äänen ensisijaiseksi, kun toistat DVD VIDEO -levyä, jota äänitettäessä on käytetty useita äänijärjestelmiä (PCM, MPEG audio, DTS tai Dolby Digital). Jos valitset "AUTO", ensisijaisuus on määritetty. (Vain DVD VIDEO)

MONILEVY TOISTONJTK: Ottaa monilevyn toistonjatkamistoiminnon käyttöön tai poistaa sen käytöstä. Soitin voi tallentaa muistiin toistonjatkamistoiminnon asetukset enintään 6:ta DVD VIDEO- tai VIDEO-CD -levyä varten. Jos aloitat asetukset uudelleen, toistonjatkamiskohta poistetaan. (Vain DVD VIDEO/VIDEO CD)



AUDIOASETUKSET

AUDIO DRC (Dynamic Range Control)*²: Valitse asetus ympäristön mukaan. Valitse "TV", kun hiljaisimpia ääniä ei havaita, tai "LAAJA ALUE", kun kuunteluympäristö on hyvä, kuten kotiteatteri.

ÄÄNIMIKSAUS*²: Vaihtaa 2-kanavamiksaustavan, kun toistat DVD-levyä, jolle on tallennettu takakaiuttimien toistettaviksi tarkoitetut äänet (kanavat) tai jonka ääni on tallennettu Dolby Digital -muotoon. Valitse normaalisti "DOLBY SURROUND".

DIGITAALILÄHTÖ: Voit valita, syöttääkö soitin äänisignaali DIGITAL OUT (COAXIAL) -liitännästä. Jos valitset "KÄYTÖSSÄ", valitse myös "DOLBY DIGITAL", "MPEG", "DTS" tai "48kHz/96kHz PCM".

DOLBY DIGITAL: Valitsee Dolby Digital -signaalin tyypin. Valitse "D-PCM", kun soitin on liitetty audiolaitteeseen, jossa ei ole Dolby Digital -dekooderia.

MPEG: Valitsee MPEG-äänisignaalin tyypin. Valitse "MPEG", kun soitin on liitetty audiolaitteeseen, jossa on MPEG-dekooderi.

DTS: Valitsee DTS-äänisignaalin tyyppin. Valitse ”KÄYTÖSSÄ”, kun toistat DVD VIDEO -levyä, jossa on DTS-ääniraita. Älä valitse ”KÄYTÖSSÄ”-asetusta, kun soitin liitetään äänilaitteeseen, jossa ei ole DTS-dekooderia.

48kHz/96kHz PCM: Valitsee digitaalisen äänisignaalin näytteenottotaajuuden. (Vain DVD VIDEO)

*1 Kun valitset ”MUUT →”, valitse ja syötä kielikoodi. Katso ”LANGUAGE CODE LIST” tämän käyttöohjeen lopussa.

*2 Tämä toiminto vaikuttaa seuraavien liitäntöjen lähtösignaaliin:

- DIGITAL OUT (COAXIAL) -liitäntä vain silloin, kun ”DOLBY DIGITAL” -asetuksena on ”D-PCM”.
- LINE (RGB)-TV -liitäntä.

Lisätietoja

Vianmääritys

Jos sinulla on jokin seuraavassa kuvatuista ongelmista käyttäessäsi tätä soitinta, yritä ratkaista ongelma näiden vianmääritysohjeiden avulla, ennen kuin viet laitteen huoltoon. Jos ongelma ei ratkea, pyydä apua lähimmältä Sony-jälleenmyyjältä.

Soittimeen ei tule virtaa.

→ Tarkista, että verkkovirtajohto on kytketty kunnolla.

Kuvaa ei näy tai kuvassa on kohinaa.

- Kytke liitäntäkaapeli uudelleen kunnolla.
- Liitäntäkaapelit ovat vioittuneet.
- Tarkista television liitäntä ja valitse televisiosta se signaalilähde, josta soittimen kuva tulee.
- Valitse ”NÄYTTÖASETUKSET”-valikon ”LINE”-asetus televisiosi mukaisesti.
- Levy on likainen tai vioittunut.

Ääntä ei kuulu.

- Kytke liitäntäkaapeli uudelleen kunnolla.
- Liitäntäkaapeli on vioittunut.
- Soitin on taukotilassa tai hidastetussa toistotilassa.
- Soittimen pikasiirto eteen- tai taaksepäin on käytössä.

Kaukosäädin ei toimi.

- Kaukosäätimen paristojen varaus on heikko.
- Et suuntaa kaukosäädintä soittimessa olevaan kaukosäätimen tunnistimeen .
- Kun käytät soitinta painamalla järjestyksessä kaukosäätimen painikkeita, paina niitä 5 sekunnin välein.

Levyä ei voi toistaa.

- Levy on ylösalaisin.
Aseta levy paikalleen toistettava puoli alaspäin.
- Levy on vääntynyt.
- Soitin ei toista tietynlaisia levyjä.
- DVD-levyn aluekoodi ei ole sama kuin soittimen aluekoodi.
- Soittimeen on tiivistynyt kosteutta.
- Soitin ei toista tallennettua levyä, jota ei ole viimeistelty oikein.

Soitin ei toimi oikein.

→ Jos esimerkiksi staattinen sähkö häiritsee soittimen toimintaa, irrota soittimen verkkovirtajohto pistorasiasta.

”C:13:*:*” tulee näkyviin.

→ Puhdista levy puhdistusliinalla tai tarkista levyn tallennusmuoto.

Soitin ei tunnista kytkettyä USB-laitetta.

(Vain DVP-SR360)

→ USB-laitetta ei ole kytketty soittimeen kunnolla.

→ USB-laite tai kaapeli on vioittunut.

→ Levytilaa ei ole vaihdettu USB-tilaksi.

Toistettavat tiedostomuodot

Video: MPEG-1 (Cyber-Shot Data)/MPEG-4 (Simple Profile)*¹/Xvid

Valokuva: JPEG (DCF)

Musiikki: MP3 (paitsi mp3PRO)/WMA (paitsi WMA Pro)*¹, *²/AAC*¹, *²/LPCM/WAVE

*¹ Tekijänoikeuksien suojaajia (Digital Rights Management) tiedostoja ei voi toistaa.

*² Soitin ei toista koodattuja tiedostoja, kuten Lossless.

Tuetut tunnisteet: ”.avi”, ”.mpg”, ”.mpeg”, ”.mp4”, ”.jpg”, ”.mp3”, ”.wma”, ”.m4a”, ”.wav”

Tuetut levyt: DVD, DVD±RW/±R/±R DL, Music CD/Super VCD, CD-R/RW

- DATA CD -levyt, jotka on tallennettu ISO 9660 Level 1/Level 2 -tason tai sen laajennetun Joliet-muodon mukaisesti.
- DATA DVD -levyt, jotka on tallennettu UDF:n (Universal Disk Format) mukaisesti.
- Soittimella voi toistaa mitä tahansa edellä mainittua tiedostoa, vaikka tiedoston muoto olisi erilainen. Tällaisen datan toistaminen voi aiheuttaa häiriöääniä, jotka voivat vahingoittaa kaiuttimia.
- Monitasoisen kansiorakenteen toistaminen voi kestää jonkin aikaa. Määritä luotavaan albumiin enintään kaksi tasoa.
- Koodaus- ja tallennusmuodot voivat estää joidenkin video-, valokuva- ja musiikkitiedostojen toistamisen.
- Toistamisen aloittaminen ja siirtyminen seuraavaan tai toiseen albumiin voi kestää jonkin aikaa.

- Soitin tunnistaa enintään 200 albumia ja 600 tiedostoa. Soitin tunnistaa enintään 300 musiikki- ja 300 valokuvatiedostoa, kun ”VALOKUVA (MUSIIKKI)” on valittuna.
- Soitin ei välttämättä toista kahden tai useamman videotiedoston yhdistelmää.
- Soitin ei toista videotiedostoja, joiden koko on suurempi kuin 720 (leveys) × 576 (korkeus) tai 2 Gt.
- Kaikkia tiedostoja ei välttämättä voi toistaa tasaisesti. Tällöin on suositeltavaa luoda tiedosto uudelleen pienemmällä bittinopeudella.
- Soitin ei välttämättä toista tasaisesti DATA CD -levyllä olevaa videotiedostoa, jonka bittinopeus on suuri. Tällöin on suositeltavaa toistaa DATA DVD -levyiltä.
- Kun toistat visuaalista dataa, jota MPEG-4-muoto ei tue, vain ääni kuuluu.

Tietoja tallennusvälineistä

Joitakin tallennusvälineitä ei voi toistaa tällä soittimella levyn tallennuslaadun, levyn fyysisen kennon, tallennuslaitteen ominaisuuksien tai tallennusohjelmiston vuoksi. Levyä ei voi toistaa, jos sitä ei ole viimeistelty oikein. Joitakin Packet Write -muotoon tallennettuja DATA-levyjä ei myöskään voi toistaa.

Koskee vain soitinta, jolla ei voi toistaa kopiointisuojaajia kuvia

DVD-VR-tilassa kuvat, joissa on CPRM-suojaus (Content Protection for Recordable Media), eivät ehkä ole toistettavissa.

DVD- ja VIDEO-CD -levyjen toistotoimintoihin liittyviä huomautuksia

Ohjelmistonvalmistajat voivat estää DVD- ja VIDEO-CD -levyjen joidenkin toistotoimintojen käytön. Koska tämä soitin toistaa DVD- ja VIDEO-CD -levyiltä vain ohjelmistonvalmistajien määrittämän sisällön, eivät jotkin toistotoiminnot ehkä ole käytettävissä. Katso tarvittaessa lisätietoja DVD- ja VIDEO-CD -levyjen mukana tulleista käyttöohjeista.

Tietoja levyistä

Tämä tuote on tarkoitettu Compact Disc (CD) -standardin mukaisten levyjen toistamiseen. DualDisc-levyt ja eräät tekijänoikeuksia suojaavilla tekniikoilla koodatut levyt eivät täytä Compact Disc (CD) -standardin vaatimuksia. Siksi niitä ehkä voi toistaa tällä tuotteella.

Tekniset tiedot

Järjestelmä

Laser: Puolijohdelaser

Tulo-/lähtöliitännät

- DIGITAL OUT (COAXIAL): RCA-liitäntä
- LINE (RGB)-TV: 21-nastainen
- USB (vain DVP-SR360): USB-liitäntä tyyppi A, enimmäisvirta 500 mA (USB-laitteen kytkentään)

Yleistä

- Käyttöjännite: 220-240 V AC, 50/60 Hz
- Tehonkulutus:
6 W (DVP-SR160)
10 W (DVP-SR360)
- Mitat (noin): 270 × 38,5 × 209 mm (leveys/ korkeus/syvyys) ulkonevat osat mukaan lukien
- Paino (noin): 950 g
- Käyttölämpötila: 5 °C - 35 °C
- Käyttöympäristön ilmankosteus:
25 % - 80 %

Toimitetut vakiovarusteet

- Kaukosäädin (1)
- R6-paristot (koko AA) (2)

Oikeus teknisten tietojen ja rakenteen muuttamiseen ilman erillistä ilmoitusta pidätetään.

AVISO

Nome do produto: leitor de CD/DVD

Para reduzir o risco de incêndio ou de choque eléctrico, não exponha este aparelho à chuva nem à humidade.

Para evitar choques eléctricos não abra a caixa do aparelho. A assistência técnica só pode ser prestada por técnicos autorizados. O cabo de alimentação só pode ser substituído num serviço de assistência técnica autorizado. Não exponha as pilhas ou os aparelhos com pilhas instaladas a fontes de calor excessivo, como a luz do sol, fogo ou outras.

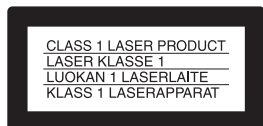

Este aparelho está classificado como um produto CLASS 1 LASER. A indicação CLASS 1 LASER PRODUCT MARKING está localizada no exterior da parte de trás do aparelho.

CUIDADO

A utilização de instrumentos ópticos com este produto aumenta o risco de lesões oculares. Como o raio laser utilizado neste leitor de CD/DVD é prejudicial para a vista, não tente desmontar a caixa do aparelho.

A assistência técnica só pode ser prestada por técnicos autorizados.



Tratamento de Equipamentos Eléctricos e Electrónicos no final da sua vida útil (Aplicável na União Europeia e em países

Europeus com sistemas de recolha selectiva de resíduos)

Este símbolo, colocado no produto ou na sua embalagem, indica que este não deve ser tratado como resíduo urbano indiferenciado. Deve sim ser colocado num ponto

de recolha destinado a resíduos de equipamentos eléctricos e electrónicos. Assegurando-se que este produto é correctamente depositado, irá prevenir potenciais consequências negativas para o ambiente bem como para a saúde, que de outra forma poderiam ocorrer pelo mau manuseamento destes produtos. A reciclagem dos materiais contribuirá para a conservação dos recursos naturais. Para obter informação mais detalhada sobre a reciclagem deste produto, por favor contacte o município onde reside, os serviços de recolha de resíduos da sua área ou a loja onde adquiriu o produto.



Tratamento de pilhas no final da sua vida útil (Aplicável na União Europeia e em países Europeus com sistemas de recolha selectiva

de resíduos)

Este símbolo, colocado na pilha ou na sua embalagem, indica que estes produtos não devem ser tratados como resíduos urbanos indiferenciados.

Em determinadas pilhas este símbolo pode ser usado em combinação com um símbolo químico. Os símbolos químicos para o mercúrio (Hg) ou chumbo (Pb) são adicionados se a pilha contiver mais de 0,0005% em mercúrio ou 0,004% em chumbo. Devem antes ser colocados num ponto de recolha destinado a resíduos de pilhas e acumuladores. Assegurando-se que estas pilhas são correctamente depositadas, irá prevenir potenciais consequências negativas para o ambiente bem como para a saúde, que de outra forma poderiam ocorrer pelo mau manuseamento destas pilhas. A reciclagem dos materiais contribuirá para a conservação dos recursos naturais.

Se por motivos de segurança, desempenho ou protecção de dados, os produtos necessitarem de uma ligação permanente a uma pilha integrada, esta só deve ser substituída por profissionais qualificados.

Acabado o período de vida útil do aparelho, coloque-o no ponto de recolha de produtos eléctricos/electrónicos de forma a garantir o tratamento adequado da bateria

integrada.

Para as restantes pilhas, por favor, consulte as instruções do equipamento sobre a remoção da mesma. Deposite a bateria num ponto de recolha destinado a resíduos de pilhas e baterias.

Para informações mais detalhadas sobre a reciclagem deste produto, por favor contacte o município onde reside, os serviços de recolha de resíduos da sua área ou a loja onde adquiriu o produto.

O fabricante deste produto é a Sony Corporation, 1-7-1 Konan Minato-ku Tokyo, 108-0075 Japão. O representante autorizado para Compatibilidade Electromagnética e segurança do produto é a Sony Deutschland GmbH, Hedelfinger Strasse 61, 70327 Stuttgart, Alemanha. Para qualquer assunto relacionado com serviço ou garantia por favor consulte a morada indicada nos documentos sobre serviço e garantias que se encontram junto ao produto.

Precauções

- Para evitar riscos de incêndio ou choque eléctrico não coloque objectos que contenham líquidos, como jarras, em cima do aparelho.
- Mesmo que desligue o aparelho, ele continua ligado à rede de corrente (CA) enquanto não o desligar da tomada de parede.
- Não instale este leitor num espaço confinado, como numa estante ou móvel semelhante.
- Instale o leitor de forma a que o cabo de alimentação CA (cabo eléctrico) possa ser desligado imediatamente da tomada de parede em caso de problema.
- Se transportar o leitor directamente de um local frio para um local quente ou se o colocar numa sala muito húmida, pode ocorrer condensação de humidade na lente no interior do leitor. Se isso acontecer, o leitor pode não funcionar correctamente. Neste caso, retire o disco e deixe o leitor ligado cerca de trinta minutos, até a humidade se evaporar.

Nota acerca dos discos

Não utilize os seguintes discos:

- Um disco com uma forma não normalizada (por exemplo, em forma de cartão ou coração).
- Um disco com papel ou etiquetas coladas.

Código de região

O leitor tem um código de região impresso na parte de trás e só pode reproduzir DVD comerciais (só reprodução) com códigos de região idênticos. Este sistema é utilizado para proteger os direitos de autor.

Os DVD comerciais etiquetados com  também serão reproduzidos neste leitor.

Dependendo do DVD comercial, pode não haver nenhuma indicação do código de região, mesmo que a reprodução do DVD comercial esteja proibida por limites de área.



Código de região

Direitos de autor, marcas comerciais e informações de licença de software

- Fabricado sob licença da Dolby Laboratories. Dolby e o símbolo DD são marcas comerciais da Dolby Laboratories.
- “DVD Logo” é uma marca comercial da DVD Format/Logo Licensing Corporation.
- Tecnologia de codificação de áudio MPEG Layer-3 e patentes licenciadas pela Fraunhofer IIS e Thomson.
- Windows Media é uma marca registada ou marca comercial da Microsoft Corporation nos EUA e/ou outros países. Este produto contém tecnologia sujeita a direitos de propriedade intelectual da Microsoft. A utilização ou distribuição dessa tecnologia fora deste produto está proibida sem a(s) devida(s) licença(s) da Microsoft.
- Todas as outras marcas comerciais são marcas comerciais dos seus respectivos proprietários.
- Este produto está licenciado sob a licença de portfólio de patentes MPEG-4 VISUAL para utilização pessoal e não comercial por parte do consumidor, para descodificação

de vídeo em conformidade com a norma MPEG-4 VISUAL (“MPEG-4 VIDEO”), codificado pelo consumidor no âmbito de uma actividade pessoal e não comercial e/ou que tenha sido obtido junto de um fornecedor de vídeo licenciado pela MPEG LA para o fornecimento de MPEG-4 VIDEO.

Não é concedida nem está implícita qualquer licença para qualquer outra utilização. Pode obter informações adicionais, incluindo informações relacionadas com utilizações promocionais, internas e comerciais e sobre licenciamento junto da MPEG LA, LLC. Visite <http://www.mpegla.com>

Acerca deste manual

“DVD” pode ser utilizado como termo geral para DVD comerciais, DVD+RWs/DVD+Rs/DVD+R DLs (modo +VR) e DVD-RWs/DVD-Rs/DVD-R DLs (modo VR, modo vídeo).

Reproduzir

Visor do Menu de Controlo

Utilize o menu de controlo para seleccionar uma função e ver informações relacionadas.

Prima DISPLAY.

Para alterar o visor do Menu de Controlo, prima novamente DISPLAY.

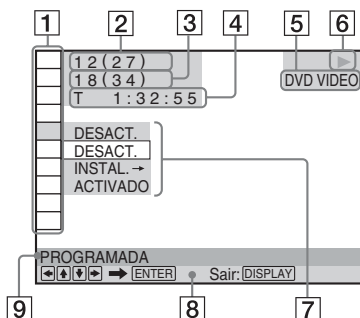

- 1 Opções do Menu de Controlo
- 2 Título actualmente em reprodução/
Número total de ficheiros
- 3 Secção actualmente em reprodução/
Número total de secções
- 4 Tempo de reprodução
- 5 Tipo de suporte seleccionado
- 6 Estado da reprodução
- 7 Ícone da opção seleccionada/opções do menu
- 8 Indicação de operação
- 9 Opção do Menu de Controlo seleccionada

Lista do menu

Opção Nome da opção, função

- TÍTULO/CENA/FAIXA
- SECÇÃO/INDEXAÇÃO
- FAIXA

Selecciona o título, cena, faixa, secção ou indexação para reprodução.

HORA/TEXTO

Verifica o tempo decorrido e o tempo restante de reprodução.

Introduz a codificação de tempo para procura de músicas e imagens (apenas ficheiros de vídeo DVD e Xvid).

DISCO/USB*¹

Selecciona “USB” ou “DISCO” para reproduzir.

MENU SUPERIOR/MENU

(apenas DVD VIDEO)

MENU SUPERIOR: Apresenta o menu superior.

MENU: Apresenta o menu.

ORIGINAL/PLAY LIST

Selecciona o tipo de título (modo DVD-VR) para reprodução: ORIGINAL ou PLAY LIST editada.

PROGRAMADA*^{2, *3}

Selecciona o título, secção ou faixa a reproduzir pela ordem que quiser.

- 1 Seccione “INSTAL. →”, pressione ENTER, seleccione o título (T), capítulo (C) ou faixa (T) que pretende programar e pressione ENTER.
- 2 Seccione o título, secção ou faixa que quer programar.
- 3 Prima ►.

ALEATÓRIA*^{2, *3}

Reproduz o título, secção ou faixa por ordem aleatória.

REPETIÇÃO*^{2, *3}

Pode reproduzir todos os títulos/faixas/álbuns ou apenas um título/capítulo/faixa/álbum/ficheiro.

A-B REPETIÇÃO*^{2, *3}

Especifica as partes que quer reproduzir repetidamente.

- 1 Durante a reprodução, seleccione “INSTAL. →”, depois prima ENTER. Aparece a barra de programação de “A-B REPETIÇÃO”.
- 2 Quando localizar o ponto de início (ponto A), carregue em ENTER.
- 3 Quando chegar ao ponto final (ponto B), carregue novamente em ENTER.



RESTRIÇÃO DE REPRODUÇÃO

Programa esta opção para impedir a reprodução neste leitor.

LEITOR →: A reprodução de alguns discos DVD VIDEO pode estar limitada de acordo com um nível pré-determinado, como a idade dos utilizadores. É possível bloquear ou substituir certas cenas por outras diferentes (Restrição de Reprodução).

PASSWORD →: Introduza uma password de 4 dígitos utilizando os botões numéricos. Utilize também este menu para alterar a password.

Restrição de reprodução (reprodução limitada)

Permite estabelecer um nível de limite de reprodução.

1 Selecione “LEITOR →”, depois prima ENTER.

Introduza ou reintroduza a sua password de 4 dígitos, depois prima ENTER.

2 Prima ↑/↓ para seleccionar “STANDARD”, depois prima ENTER.

Prima ↑/↓ para seleccionar uma área, depois prima ENTER.

Quando selecciona “OUTROS →”, selecione e introduza um código standard. Consulte “PARENTAL CONTROL AREA CODE LIST” na parte final deste manual.

3 Prima ↑/↓ para seleccionar “NÍVEL”, depois prima ENTER.

Prima ↑/↓ para seleccionar o nível, depois prima ENTER.

A definição de Restrição de Reprodução está concluída.

Quanto mais baixo o valor, maior a limitação. Para desactivar a função de Restrição de Reprodução, defina “NÍVEL” para “DESACT.”.

Se se esquecer da password, introduza “199703” na caixa de password, prima ENTER, e introduza uma nova password de 4 dígitos.



CONFIGURAR

RÁPIDA: Utilize a Instalação Rápida para escolher o idioma pretendido para as opções do visor, o formato do televisor e o sinal de saída áudio.

PERSONALIZADA: Além de programar a Instalação Rápida, pode regular várias outras programações (página 7).

REINICIAR: Repõe as predefinições das programações de “CONFIGURAR”.



ZOOM*2

Amplia a imagem até quatro vezes o tamanho original; desloque-se utilizando ←/↑/↓/→.



ÂNGULO

Altera o ângulo.



MODO IMAGEM PERSONALIZADO

Selecione a qualidade de imagem que melhor se adapta ao programa que está a ver.

STANDARD: Apresenta uma imagem normal.

DINÂMICO: Produz uma imagem dinâmica a negrito, aumentando o contraste da imagem e a intensidade da cor.

CINEMA: Melhora os pormenores das áreas escuras, aumentando o nível de preto.

MEMÓRIA →: Regula a imagem para um detalhe maior.



NITIDEZ

Acentua o contorno da imagem para criar uma imagem mais nítida.

DESACT.: Cancela esta opção.

1: Melhora o contorno.

2: Melhora o contorno mais do que 1.

*1 Apenas DVP-SR360

*2 Para voltar ao modo de reprodução normal, selecione “DESACT.” ou prima CLEAR.

*3 O modo de reprodução é cancelado quando:
– abre o tabuleiro.
– desligar o leitor.

◆Itens para ficheiros DATA

Opção Nome da opção, função



ÁLBUM

Selecione o álbum que contém música e ficheiros de fotografia a reproduzir.



FICHEIRO

Selecione o ficheiro de fotografia a reproduzir.



ÁLBUM

Selecione o álbum que contém um ficheiro de vídeo a reproduzir.



FICHEIRO

Selecione o ficheiro de vídeo a reproduzir.



DATA

Mostra a data em que a imagem foi tirada por uma máquina fotográfica digital.



INTERVALO*

Especifica a duração de apresentação dos diapositivos no ecrã.



EFEITO*

Selecione os efeitos a utilizar para a mudança dos diapositivos durante uma apresentação.

MODO 1: As imagens passam aleatoriamente por todos os efeitos.

MODO 2: A imagem move-se do canto superior esquerdo para o canto inferior direito.

MODO 3: A imagem move-se de cima para baixo.

MODO 4: A imagem move-se da esquerda para a direita.

MODO 5: A imagem estende-se a partir do centro do ecrã.

DESACT.: Desliga esta função.



MULTIMÉDIA

Selecione o tipo de suporte multimédia que pretende reproduzir.

VIDEO: Reproduz ficheiros de vídeo.

FOTO (MÚSICA): Reproduz ficheiros de fotografia e de música como uma apresentação de diapositivos. Pode visualizar uma apresentação de diapositivos com som quando ficheiros de música e de fotografia forem colocados no mesmo álbum. Se o tempo de reprodução da música ou das fotografias for mais longo, o que tiver maior duração continua sem som ou imagem.

FOTO: Reproduz ficheiros de fotografia.

MÚSICA: Reproduz ficheiros de música.

Prima **SUBTITLE** enquanto reproduz ficheiros de música que contém informação não-sincronizada de letras. O leitor apenas suporta Letras MP3 ID3.

* Esta função pode não estar disponível dependendo do ficheiro.

Reproduzir VIDEO CDs com funções PBC

Ao iniciar a reprodução de um VIDEO CD com funções PBC (Controlo de reprodução), aparece o menu para a sua selecção.

Para reproduzir sem utilizar PBC

Prima **◀◀/▶▶** ou os botões numéricos enquanto o leitor está parado para seleccionar uma faixa, depois prima **▶** ou **ENTER**. Para voltar à reprodução PBC, prima **■** duas vezes e prima **▶**.

Controlar televisores com o telecomando

Pode controlar o nível do som, a fonte de entrada e o interruptor de alimentação do seu televisor Sony com o telecomando fornecido. Se o seu televisor se encontrar na lista de baixo, defina o código de fabricante adequado.

Quando substitui as pilhas do telecomando, é necessário definir novamente o número do código adequado.

1 Enquanto prime TV **⏻/⏪**, carregue nos botões numéricos para seleccionar o código do fabricante do seu televisor.

2 Solte TV **⏻/⏪**.

Números de código de televisores que podem ser comandados

| | |
|-------------|-------------------|
| Sony | 01 (predefinição) |
| Hitachi | 24 |
| JVC | 33 |
| LG/Goldstar | 76 |
| Panasonic | 17, 49 |
| Philips | 06, 08, 72 |
| Samsung | 71 |
| Sharp | 29 |
| Toshiba | 38 |

Ligar um dispositivo USB

(Apenas DVP-SR360)

Pode ligar um dispositivo USB à tomada USB do leitor para reproduzir ficheiros de vídeo, fotografia ou música.

Para retirar o dispositivo USB

Pare a reprodução e desligue o dispositivo USB da tomada USB.

Para alterar o LUN

Nalguns dispositivos, pode aparecer o LUN (Número de Unidade Lógica). Para alterar o LUN ou local de armazenamento original, prima **▶▶** **•→** quando for apresentada a lista de álbuns ou faixas.

Sobre os dispositivos USB suportados

- Este leitor suporta apenas a Classe de Armazenamento em Massa USB.
- Este leitor suporta apenas dispositivos USB de formato FAT.
- Alguns dispositivos USB podem não funcionar com este leitor.

Menu PERSONALIZADA

Pode ajustar a várias definições. Carregue em DISPLAY com o leitor no modo de paragem, seleccione  (CONFIGURAR), em seguida seleccione "PERSONALIZADA". Aparece o menu PERSONALIZADA.

Lista do menu

| Opção | Nome da opção, função |
|-------|-----------------------|
|-------|-----------------------|

| | |
|------------|------------------------|
| Açã | SELECÇÃO IDIOMA |
|------------|------------------------|

OPÇÕES MENU (Opções do visor): Muda o idioma visualizado do ecrã.

MENU*¹: Selecciona o idioma desejado para o menu do disco (apenas DVD VIDEO).

AUDIO*¹: Muda o idioma da faixa sonora. Se seleccionar "ORIGINAL", escolhe o idioma prioritário do disco. (apenas DVD VIDEO)

LEGENDA*¹: Muda o idioma das legendas gravadas no DVD VIDEO. Ao seleccionar "IDIOMA AUDIO", o idioma das legendas muda de acordo com o idioma que seleccionou para a faixa sonora. (apenas DVD VIDEO)

 **CONFIGURAR ECRÃ**

FORMATO ECRÃ: Selecciona o formato do televisor ligado.

16:9



4:3 LETTER BOX



4:3 PAN SCAN



PROTECÇÃO ECRÃ: Quando definida para "ACTIVADO", a protecção do ecrã aparece quando o leitor estiver no modo de pausa ou parado durante 15 minutos. Prima  para desactivar a protecção do ecrã.

SEGUNDO PLANO: Selecciona a cor ou imagem de fundo do ecrã do seu televisor. Se definir "IMAGEM DE CAPA", apesar de o disco não contiver uma imagem de capa, aparece a imagem "GRÁFICOS".

LINE: Selecciona sinais de vídeo emitidos.



CONFIGURAÇÃO PERSONALIZADA

STANDBY AUTOMÁTICO: Activa e desactiva a definição de Standby Automático. Se seleccionar "ACTIVADO", o leitor entra no modo de standby quando é deixado parado no modo de paragem durante mais de 30 minutos.

REPRODUÇÃO AUTO: Quando definido em "ACTIVADO", o leitor inicia a reprodução automaticamente quando é ligado por um temporizador (não fornecido).

MODO DE PAUSA: Selecciona a imagem no modo de pausa. Em circunstâncias normais, seleccione "AUTO". Quando a imagem for reproduzida em alta resolução, define para "MOLDURA". (apenas DVD)

SELECÇÃO DA FAIXA: Dá prioridade à faixa de som que contém o maior número de canais quando reproduzir um DVD VIDEO em que estejam gravados vários formatos de áudio (PCM, áudio MPEG, DTS ou Dolby Digital). Se seleccionar "AUTO", é dada prioridade. (apenas DVD VIDEO)

RETOMAR MULTI-DISCO: Activa ou desactiva a programação Retomar multi-disco. Pode memorizar o ponto em que a reprodução é retomada para um máximo de 6 discos DVD VIDEO/VIDEO CD diferentes. Se reiniciar as definições, o ponto de retoma desaparece. (apenas DVD VIDEO/VIDEO CD)

 **CONFIGURAR AUDIO**

AUDIO DRC (Controlo de Gama Dinâmica)*²: Definido de acordo com o ambiente envolvente. Defina para "TV" quando os sons menores forem indiscerníveis, ou defina para "GAMA ALARGADA" quando o ambiente sonoro for bom, por exemplo, num sistema de cinema em casa.

DOWN MIX*²: Muda o método de mistura para 2 canais, quando reproduzir um DVD com elementos (canais) de som posteriores ou gravar no formato Dolby Digital. Em circunstâncias normais, seleccione "DOLBY SURROUND".

SAÍDA DIGITAL: Selecciona se os sinais sonoros são emitidos através da tomada DIGITAL OUT (COAXIAL). Quando seleccionar "ACTIVADO", define também "DOLBY DIGITAL", "MPEG", "DTS" ou "48kHz/96kHz PCM".

DOLBY DIGITAL: Selecciona o tipo de sinal Dolby Digital. Defina para "D-PCM" quando o leitor estiver ligado a um componente de áudio que não tenha um descodificador Dolby Digital incorporado.

MPEG: Selecciona o tipo de sinal de áudio MPEG. Defina para "MPEG" quando o leitor estiver ligado a um componente de áudio com um decodificador MPEG incorporado.

DTS: Selecciona o tipo de sinal de áudio DTS. Defina para "ACTIVADO" quando reproduz um DVD VIDEO com faixas de som DTS. Não defina para "ACTIVADO" quando ligar o leitor a um componente de áudio sem um decodificador DTS.

48kHz/96kHz PCM: Selecciona a frequência de amostragem do sinal de saída de áudio digital. (apenas DVD VIDEO)

*1 Quando seleccionar "OUTROS →", seleccione e introduza um código de idioma. Consulte "LANGUAGE CODE LIST" na parte final deste manual.

*2 Esta função afecta a saída das seguintes tomadas:
– Tomada DIGITAL OUT (COAXIAL) apenas quando "DOLBY DIGITAL" está definido para "D-PCM".
– Tomada LINE (RGB)-TV.

Informação

Resolução de problemas

Se durante a utilização do leitor surgir algumas das dificuldades a seguir, antes de pedir uma reparação, consulte primeiro este guia de resolução de problemas para ver se consegue resolvê-lo. Se o problema persistir, contacte o agente Sony da sua zona.

A alimentação não está ligada.

→ Verifique se o cabo de alimentação está ligado com firmeza.

Não aparece a imagem/existem interferências na imagem.

- Volte a ligar bem o cabo de ligação.
- Os cabos de ligação estão danificados.
- Verifique a ligação ao televisor e regule o selector de entrada do mesmo, para que o sinal do leitor apareça no ecrã do televisor.
- Defina "LINE" em "CONFIGURAR ECRÃ" para uma opção adequada ao seu televisor.
- O disco está sujo ou defeituoso.

Não se ouve som.

- Volte a ligar bem o cabo de ligação.
- O cabo de ligação está danificado.
- O leitor está no modo de pausa ou no modo de reprodução em câmara lenta.
- O leitor está no modo de avanço ou recuo rápido.

O telecomando não funciona.

- As pilhas do telecomando estão fracas.
- Não está a apontar o telecomando para o sensor remoto  do leitor.
- Quando operar o leitor premindo botões no telecomando em sequência, prima os botões com intervalo de 5 segundos entre cada um.

O disco não é reproduzido.

- O disco está ao contrário.
Introduza o disco com o lado de reprodução voltado para baixo.
- O disco está inclinado.
- O leitor não pode reproduzir determinados discos.
- O código de região do DVD não corresponde ao do leitor.
- Ocorreu condensação de humidade no interior do leitor.

→ O leitor não pode reproduzir discos gravados que não estejam correctamente finalizados.

O leitor não funciona bem.

→ Se houver electricidade estática, etc., a afectar o funcionamento do leitor, desligue-o.

A indicação “C:13:” surge no ecrã.**

→ Limpe o disco com um pano de limpeza ou verifique o seu formato.

O leitor não detecta o dispositivo USB ligado ao leitor. (Apenas DVP-SR360)

→ O dispositivo USB não está firmemente ligado ao leitor.

→ O dispositivo USB ou um cabo está danificado.

→ O modo de disco não mudou para o modo USB.

Formato de ficheiro reproduzível

Vídeo: MPEG-1 (dados Cyber-shot)/

MPEG-4 (simple profile)*¹/Xvid

Fotografia: JPEG (formato DCF)

Música: MP3 (excepto mp3PRO)/WMA

(excepto WMA Pro)*¹, *²/AAC*¹, *²/LPCM/
WAVE

*¹ Ficheiros com protecção de direitos de autor (Gestão de Direitos Digitais) não podem ser reproduzidos.

*² O leitor não reproduz ficheiros codificados tais como Lossless.

Extensões suportadas: “.avi”, “.mpg”, “.mpeg”, “.mp4”, “.jpg”, “.mp3”, “.wma”, “.m4a”, “.wav”

Discos suportados: DVD, DVD±RW/±R/±R DL, CD de música/Super VCD de música, CD-R/-RW

- DATA CDs gravados em conformidade com ISO 9660 Nível 1/Nível 2 ou o seu formato expandido Joliet.
- DATA DVDs gravados em conformidade com UDF.
- O leitor reproduz qualquer dos ficheiros acima indicados, mesmo que o formato do ficheiro seja diferente. A reprodução destes dados pode gerar ruído, o qual pode danificar as colunas.
- Para reproduzir uma hierarquia complexa de pastas, pode ser necessário algum tempo. Crie álbuns com duas hierarquias ou menos.

- Alguns ficheiros de vídeo, fotografias e música poderão não ser reproduzidos, dependendo da codificação/gravação.
- Reproduzir e avançar para o álbum/ficheiro seguinte pode demorar algum tempo.
- O leitor reconhece um máximo de 200 álbuns e 600 ficheiros. Reconhece até 300 ficheiros de música e 300 ficheiros de fotografia quando “FOTO(MÚSICA)” está seleccionado.
- O leitor pode não reproduzir uma combinação de dois ou mais ficheiros de vídeo.
- O leitor não reproduz um ficheiro de vídeo com tamanho superior a 720 (largura) × 576 (altura)/2 GB.
- Dependendo do ficheiro, a reprodução pode não ser suave. Recomendamos que crie o ficheiro a uma taxa de bits baixa.
- O leitor pode não reproduzir suavemente um ficheiro de vídeo com taxa de bits elevada num DATA CD. Recomenda-se que reproduza utilizando um DATA DVD.
- Se reproduzir dados visuais não suportados pelo formato MPEG-4, apenas ouvirá o som.

Nota sobre suportes graváveis

Alguns suportes graváveis não podem ser reproduzidos neste leitor devido à qualidade de gravação ou estado físico do disco, ou às características do dispositivo de gravação e software de criação. O disco só será reproduzido se tiver sido correctamente finalizado. Não pode reproduzir alguns discos DATA criados no formato Packet Write.

Apenas para os leitores que não reproduzem imagens com protecção anti-cópia

As imagens no modo DVD-VR com protecção CPRM (Content Protection for Recordable Media) podem não ser reproduzidas.

Nota sobre as operações de reprodução de DVDs e VIDEO CD

Algumas operações de reprodução de DVDs e VIDEO CDs podem ser intencionalmente definidas pelos fabricantes de software.

Como este leitor reproduz DVDs e VIDEO CDs de acordo com o respectivo conteúdo criado pelos produtores de software, podem não estar disponíveis algumas das funções de reprodução. Consulte também o manual de instruções fornecido com o DVD ou VIDEO CD.

Nota sobre discos

Esta unidade foi concebida para reproduzir discos em conformidade com a norma Compact Disc (CD). DualDiscs e alguns discos de música codificados com tecnologias de protecção de direitos de autor não estão em conformidade com a norma Compact Disc (CD). Por isso, estes discos podem não ser compatíveis com esta unidade.

Especificações

Sistema

Laser: Laser semiconductor

Entradas/Saídas

- DIGITAL OUT (COAXIAL): Tomada fono
- LINE (RGB)-TV: 21 pinos
- USB (Apenas DVP-SR360): Tomada USB Tipo A, corrente máxima 500 mA (Para ligação de dispositivo USB)

Geral

- Requisitos de alimentação: 220-240 V CA, 50/60 Hz
- Consumo de energia:
6 W (DVP-SR160)
10 W (DVP-SR360)
- Dimensões (aprox.): 270 × 38,5 × 209 mm (largura/altura/profundidade) incl. peças salientes
- Peso (aprox.): 950 g
- Temperatura de funcionamento: 5 °C a 35 °C
- Humidade de funcionamento: 25% a 80%

Acessórios fornecidos

- Telecomando (remoto) (1)
- Pilhas R6 (tamanho AA) (2)

O design e as características técnicas estão sujeitos a alterações sem aviso prévio.

ΠΡΟΕΙΔΟ- ΠΟΙΗΣΗ

Όνομασία προϊόντος: Συσκευή αναπαραγωγής CD/DVD

Για να περιορίσετε τον κίνδυνο πυρκαγιάς ή ηλεκτροπληξίας, μην αφήνετε αυτή τη συσκευή εκτεθειμένη σε βροχή ή υγρασία.

Για να αποφύγετε τον κίνδυνο ηλεκτροπληξίας, μην ανοίγετε το περίβλημα. Σε περίπτωση επισκευής, απευθυνθείτε αποκλειστικά σε ειδικό τεχνικό προσωπικό. Αλλάξτε το καλώδιο παροχής ρεύματος μόνο σε εξουσιοδοτημένο κατάστημα επισκευών.

Οι μπαταρίες ή οι συσκευές με εγκατεστημένες μπαταρίες δεν πρέπει να εκτίθενται σε υπερβολική θερμότητα, όπως το ηλιακό φως, φωτιά ή παρόμοια.

CLASS 1 LASER PRODUCT
LASER KLASSE 1
LUOKAN 1 LASERLAITE
KLASS 1 LASERAPPARAT

Η παρούσα συσκευή έχει καταχωρηθεί ως προϊόν λείζερ κατηγορίας 1. Στο πίσω μέρος του εξωτερικού της συσκευής υπάρχει η αντίστοιχη ένδειξη.

ΠΡΟΣΟΧΗ

Η χρήση οπτικών οργάνων σε συνδυασμό με αυτό το προϊόν αυξάνει τον κίνδυνο τραυματισμού των ματιών σας. Η δέσμη λείζερ που χρησιμοποιείται σε αυτήν τη συσκευή αναπαραγωγής CD/DVD είναι επιβλαβής για τα μάτια, η γι αυτό μην επιχειρήσετε να αποσυναρμολογήσετε το περίβλημα. Σε περίπτωση επισκευής, απευθυνθείτε αποκλειστικά σε ειδικό τεχνικό προσωπικό.



Απορριψη
παλαιών
ηλεκτροικών &
ηλεκτρονικών
συσκευών
(Ισχύει στην
Ευρωπαϊκή
Ένωση και

άλλες Ευρωπαϊκές χώρες με
έξχωριστά συστήματα
αποκομδής)

Το σύμβολο αυτό επάνω στο προϊόν ή στη συσκευασία του υποδεικνύει ότι το προϊόν αυτό δεν θα πρέπει να απορρίπτεται μαζί με τα συνηθισμένα οικιακά απορρίμματα. Αντίθετα θα πρέπει να παραδίδεται στο κατάλληλο σημείο αποκομδής για την ανακύκλωση ηλεκτρικών και ηλεκτρονικών συσκευών. Εξασφαλίζοντας ότι το προϊόν αυτό απορρίπτεται σωστά, βοηθάτε στο να αποτραπεί όποιες αρνητικές επιπτώσεις στην ανθρώπινη υγεία και στο περιβάλλον που θα προέκυπταν από την μη κατάλληλη διαχείριση των αποβλήτων αυτού του προϊόντος. Η ανακύκλωση των υλικών βοηθά στην εξοικονόμηση των φυσικών πόρων. Για περισσότερες πληροφορίες σχετικά με την ανακύκλωση αυτού του προϊόντος, επικοινωνήστε με τις δημοτικές αρχές της περιοχής σας, με την υπηρεσία διάθεσης των οικιακών απορριμμάτων ή το κατάστημα από το οποίο αγοράσατε το προϊόν.



Pb

Εναλλακτική
διαχείριση
φορητών
ηλεκτρικών
στηλών και
συσσωρευτών
(Ισχύει στην
Ευρωπαϊκή
Ένωση και

άλλες Ευρωπαϊκές χώρες με
έξχωριστά συστήματα
συλλογής)

Το σύμβολο αυτό επάνω στη μπαταρία ή στη συσκευασία δείχνει ότι η μπαταρία που παρέχεται με αυτό το προϊόν δεν πρέπει να αντιμετωπίζεται όπως τα οικιακά απορρίμματα. Σε ορισμένες μπαταρίες το σύμβολο αυτό μπορεί να χρησιμοποιηθεί σε συνδυασμό με ένα χημικό σύμβολο. Τα χημικά σύμβολα (Hg) ή τον μόλυβδο (Pb) προστίθενται αν η

μπαταρία περιέχει περισσότερο από 0,0005% υδραργύρου ή 0,004% μόλυβδο.

Με το να βεβαιωθείτε ότι οι συγγεγραμμένες μπαταρίες συλλέχτηκαν σωστά, βοηθάτε στην πρόληψη πιθανών αρνητικών επιπτώσεων στο περιβάλλον και την υγεία. Η ανακύκλωση των υλικών θα βοηθήσει στην εξοικονόμηση φυσικών πόρων.

Στην περίπτωση προϊόντων που για λόγους ασφαλείας, επιδοσεων, η ακεραιότητας δεδομένων απαιτούν τη μόνιμη σύνδεση με μια ενσωματωμένη μπαταρία, αυτή η μπαταρία θα πρέπει να αντικαθίσταται μόνο από εξουσιοδοτημένο τεχνικό προσωπικό.

Για να εξασφαλίσετε την σωστή μεταχείριση της μπαταρίας, παραδώστε το προϊόν στο τέλος της διάρκειας ζωής του στο κατάλληλο σημείο συλλογής ηλεκτρικού και ηλεκτρονικού εξοπλισμού για ανακύκλωση.

Στην περίπτωση όλων των άλλων μπαταριών, παρακαλούμε δείτε το τμήμα που περιγράφει πώς να αφαιρέσετε με ασφάλεια τη μπαταρία από το προϊόν. Παραδώστε την μπαταρία στο κατάλληλο σημείο συλλογής των χρησιμοποιημένων μπαταριών για ανακύκλωση.

Για περισσότερες πληροφορίες σχετικά με την ανακύκλωση αυτού του προϊόντος ή της μπαταρίας, παρακαλούμε επικοινωνήστε με τον αρμόδιο φορέα ανακύκλωσης ή το κατάστημα όπου αγοράσατε το προϊόν.

Ο κατασκευαστής αυτού του προϊόντος είναι η Sony corporation, 1-7-1 Konan Minato-ku Τόκυο, 108-0075 Ιαπωνία. Ο εξουσιοδοτημένος αντιπρόσωπος για το EMC και την ασφάλεια των προϊόντων είναι η Sony Deutschland GmbH, Hedelfinger Strasse 61, 70327 Στουτγκάρδη, Γερμανία. Για οποιαδήποτε θέμα υπηρεσίας ή εγγύησης, παρακαλώ ανατρέξτε στις διευθύνσεις που δίνονται στα χωριστά έγγραφα υπηρεσιών ή εγγύησης.

Προφυλάξεις

- Για να αποφύγετε τον κίνδυνο ηλεκτροπληξίας, μην τοποθετείτε δοχεία γεμάτα με υγρά, όπως για παράδειγμα ανθοδοχεία, πάνω στη συσκευή.
- Η συσκευή αναπαραγωγής δεν αποσυνδέεται από την πηγή τροφοδοσίας εναλλασσόμενου ρεύματος για όσο διάστημα παραμένει συνδεδεμένη στην πρίζα, ακόμα και όταν είναι κλειστή και δεν λειτουργεί.
- Μην εγκαθιστάτε την παρούσα συσκευή αναπαραγωγής σε κλειστό χώρο, όπως βιβλιοθήκη ή άλλο παρόμοιο.
- Εγκαταστήστε τη συσκευή αναπαραγωγής έτσι ώστε το καλώδιο εναλλασσόμενου ρεύματος (καλώδιο τροφοδοσίας) να μπορεί να αποσυνδεθεί από την πρίζα του τοίχου αμέσως σε περίπτωση προβλήματος.
- Εάν η συσκευή αναπαραγωγής μεταφερθεί από κρύο περιβάλλον απευθείας σε ζεστό ή εάν τοποθετηθεί σε ένα πολύ υγρό δωμάτιο, ενδέχεται να συγκεντρωθεί υγρασία στους φακούς στο εσωτερικό της. Σε αυτήν την περίπτωση η συσκευή μπορεί να μην λειτουργήσει σωστά. Αφαιρέστε το δίσκο και αφήστε τη συσκευή ενεργοποιημένη για μισή ώρα περίπου μέχρι να εξατμιστεί η υγρασία.

Σημείωση σχετικά με τους δίσκους

- Να μην χρησιμοποιηθούν οι παρακάτω δίσκοι:
- Δίσκος που δεν έχει τυπωμένο σχήμα (π.χ., σχήμα κάρτας, καρδιάς).
 - Δίσκος στον οποίο υπάρχει ετικέτα ή αυτοκόλλητο.

Κωδικός περιοχής

Στο πίσω μέρος της μονάδας αναγράφεται ένας κωδικός περιοχής και είναι δυνατή η αναπαραγωγή μόνο των DVD του εμπορίου (αποκλειστικά για αναπαραγωγή) που φέρουν ένδειξη με τους ίδιους κωδικούς περιοχής. Αυτό το σύστημα χρησιμοποιείται για την προστασία των πνευματικών δικαιωμάτων.

Στη συσκευή είναι επίσης δυνατή η αναπαραγωγή δίσκων DVD του εμπορίου με την ένδειξη .

Ανάλογα με το DVD του εμπορίου, ενδέχεται να μην υπάρχει κωδικός περιοχής, ακόμα και όταν δεν επιτρέπεται η αναπαραγωγή του DVD του εμπορίου λόγω περιορισμών ανά περιοχή.



Κωδικός περιοχής

Πληροφορίες για τα πνευματικά δικαιώματα, τα εμπορικά σήματα και την άδεια χρήσης λογισμικού

- Κατασκευάζεται μετά από άδεια της Dolby Laboratories. Το "Dolby" και το λογότυπο με το διπλό D είναι εμπορικά σήματα της Dolby Laboratories.
- Η ονομασία "DVD Logo" είναι εμπορικό σήμα της DVD Format/Logo Licensing Corporation.
- Τεχνολογία κωδικοποίησης ήχου MPEG Layer-3 και διπλώματα ευρεσιτεχνίας με άδεια από τις εταιρίες Fraunhofer IIS και Thomson.
- Η ονομασία Windows Media είναι σήμα κατατεθέν ή εμπορικό σήμα της Microsoft Corporation στις Ηνωμένες Πολιτείες ή/και σε άλλες χώρες. Το προϊόν αυτό περιλαμβάνει τεχνολογία που υπόκειται σε συγκεκριμένα δικαιώματα πνευματικής ιδιοκτησίας της Microsoft. Απαγορεύεται η χρήση ή η διανομή αυτής της τεχνολογίας πέρα από τη χρήση αυτού του προϊόντος χωρίς κατάλληλη άδεια χρήσης από τη Microsoft.

- Όλα τα υπόλοιπα εμπορικά σήματα ανήκουν στους αντίστοιχους κατόχους τους.
- Αυτό το προϊόν διαθέτει άδεια σύμφωνα με την άδεια του φακέλου ευρεσιτεχνίας MPEG-4 VISUAL για προσωπική και μη εμπορική χρήση από καταναλωτή για αποκωδικοποίηση βίντεο σύμφωνα με το πρότυπο MPEG-4 VISUAL ("MPEG-4 VIDEO") που κωδικοποιήθηκε από καταναλωτή σε προσωπική και μη εμπορική δραστηριότητα ή/και ελήφθη από παροχέα βίντεο με άδεια περιοχής MPEG-4 VIDEO από την MPEG LA. Καμία άδεια δεν χορηγείται ούτε υποδηλώνεται για καμία άλλη χρήση. Πρόσθετες πληροφορίες συμπεριλαμβανομένων εκείνων που αφορούν διαφημιστική, εσωτερική και εμπορική χρήση καθώς και άδειες χρήσης διατίθενται από την MPEG LA, LLC. Βλ. <http://www.mpegla.com>

Πληροφορίες για το παρόν εγχειρίδιο

Ο όρος "DVD" είναι δυνατό να χρησιμοποιείται ως γενικός όρος για εμπορικά DVD, DVD+RW/DVD+R/DVD+R DL (λειτουργία +VR) και DVD-RW/DVD-R/DVD-RDL (λειτουργία VR, λειτουργία βίντεο).

GR

Αναπαραγωγή

Οθόνη μενού ελέγχου

Χρησιμοποιήστε το μενού ελέγχου για να επιλέξετε μια λειτουργία και να προβάλετε τις σχετικές πληροφορίες.

Πιέστε το κουμπί DISPLAY.

Για να αλλάξετε την οθόνη μενού ελέγχου, πατήστε ξανά το DISPLAY.

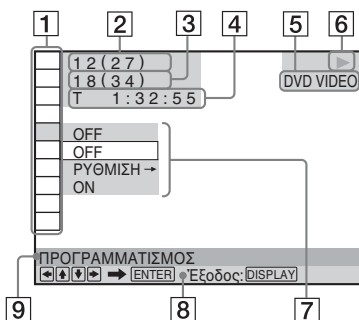

- 1 Αντιζείμενα μενού ελέγχου
- 2 Τρέχων τίτλος αναπαραγωγής/
Συνολικός αριθμός τίτλων
- 3 Τρέχων κεφάλαιο αναπαραγωγής/
Συνολικός αριθμός κεφαλαίων
- 4 Χρόνος αναπαραγωγής
- 5 Επιλεγμένος τύπος μέσου
- 6 Κατάσταση αναπαραγωγής
- 7 Εικονίδιο επιλεγμένου στοιχείου/
επιλογές μενού
- 8 Μήνυμα λειτουργίας
- 9 Επιλεγμένο στοιχείου μενού ελέγχου

Λίστα μενού

Στοιχείο Όνομα στοιχείου, Λειτουργία

- ΤΙΤΛΟΣ/ΣΚΗΝΗ/ΚΟΜΜΑΤΙ
- ΚΕΦΑΛΑΙΟ/ΕΥΡΕΤΗΡΙΟ
- ΚΟΜΜΑΤΙ

Επιλέγει τον τίτλο, τη σκηνή, κομμάτι, κεφάλαιο ή ευρετήριο προς αναπαραγωγή.

ΧΡΟΝΟΣ/ΚΕΙΜΕΝΟ

Ελέγχει το χρόνο που έχει παρέλθει και το χρόνο αναπαραγωγής που απομένει. Πληκτρολογήστε τον κωδικό χρόνου για αναζήτηση εικόνας και μουσικής (αρχαία DVD και βίντεο Xvid μόνον).

ΔΙΣΚΟΣ/USB*1

Επιλέγει "USB" ή "ΔΙΣΚΟΣ" για αναπαραγωγή.

ΒΑΣΙΚΟ ΜΕΝΟΥ/MENΟΥ

(DVD BINTEO μόνον)

ΒΑΣΙΚΟ ΜΕΝΟΥ: Εμφανίζει το βασικό μενού.

MENΟΥ: Εμφανίζει το μενού.

ORIGINAL/PLAY LIST

Επιλέγει τον τύπο του τίτλου (λειτουργία DVD-VR) προς αναπαραγωγή: ORIGINAL ή μια επεξεργασμένη PLAY LIST.

ΠΡΟΓΡΑΜΜΑΤΙΣΜΟΣ*2, *3

Επιλέγει τον τίτλο, το κεφάλαιο ή το κομμάτι προς αναπαραγωγή με τη σειρά που θέλετε.

1 Επιλέξτε "PYΘMISH →", στη συνέχεια πατήστε το ENTER και επιλέξτε τον τίτλο (T), το κεφάλαιο (C) ή το κομμάτι (T) που θέλετε να προγραμματίσετε και πατήστε το ENTER.

2 Επαναλάβετε την επιλογή του τίτλου, του κεφαλαίου ή του κομματιού.

3 Πιέστε ►.

ΤΥΧΑΙΑ ΣΕΙΡΑ*2, *3

Αναπαράγει τον τίτλο, το κεφάλαιο ή το κομμάτι με τυχαία σειρά.

ΕΠΑΝΑΛΗΨΗ*2, *3

Αναπαράγει επανειλημμένα όλους τους τίτλους/κομμάτια/άλμπουμ ή έναν τίτλο/κεφάλαιο/κομμάτι/άλμπουμ/αρχαία.

A-B ΕΠΑΝΑΛΗΨΗ*², *³

Καθορίζει τα σημεία τα οποία θέλετε αναπαράγονται επαναληπμένα.

1 Κατά την αναπαγωγή, επιλέξτε "ΡΥΘΜΙΣΗ →", στη συνέχεια πιέστε το ENTER.

Η ρύθμιση "A-B ΕΠΑΝΑΛΗΨΗ" εμφανίζεται.

2 Όταν εντοπίσετε το σημείο έναξξης (σημείο A), πατήστε το ENTER.

3 Όταν εντοπίσετε το σημείο λήξης (σημείο B), πατήστε ξανά ENTER.

ΕΛΕΓΧΟΣ ΓΟΝΕΩΝ

Απαγορεύει την αναπαραγωγή σε αυτήν τη συσκευή.

ΣΥΣΚΕΥΗ ΑΝΑΠΑΡΑΓΩΓΗΣ →: Η αναπαραγωγή ορισμένων DVD BINTEO μπορεί να περιοριστεί ανάλογα με ένα προκαθορισμένο επίπεδο, όπως η ηλικία των χρηστών. Είναι δυνατή η φραγή ορισμένων σκηνών ή η αντικατάστασή τους με διαφορετικές σκηνές (Έλεγχος γονέων).

ΚΩΔΙΚΟΣ ΠΡΟΣΒΑΣΗΣ →:

Πληκτρολογήστε έναν τετραψήφιο κωδικό πρόσβασης χρησιμοποιώντας τα αριθμητικά κουμπιά. Χρησιμοποιήστε επίσης αυτό το μενού για να αλλάξετε τον κωδικό πρόσβασης.

Έλεγχος γονέων (περιορισμένη αναπαραγωγή)

Μπορείτε να ορίσετε ένα επίπεδο περιορισμού αναπαραγωγής.

1 Επιλέξτε "ΣΥΣΚΕΥΗ ΑΝΑΠΑΡΑΓΩΓΗΣ →", κατόπιν πιέστε το ENTER.

Πληκτρολογήστε ή πληκτρολογήστε ξανά τον τετραψήφιο κωδικό πρόσβασής σας και, στη συνέχεια, πιέστε το ENTER.

2 Πιέστε  για να επιλέξετε "ΤΥΠΙΚΟ", κατόπιν πιέστε το ENTER.

Πιέστε  για να επιλέξετε μια περιοχή, κατόπιν πιέστε το ENTER.

Όταν επιλέξετε "ΑΛΛΕΣ →", επιλέξτε και πληκτρολογήστε έναν τυπικό κωδικό. Ανατρέξτε στη λίστα "PARENTAL CONTROL AREA CODE LIST" στο τέλος αυτού του εγχειριδίου.

3 Πιέστε  για να επιλέξετε "ΕΠΙΠΕΔΟ", κατόπιν πιέστε το ENTER.

Πιέστε  για να επιλέξετε το επίπεδο, κατόπιν πιέστε το ENTER.

Η ρύθμιση Ελέγχου γονέων ολοκληρώθηκε.

Όσο χαμηλότερη είναι η τιμή, τόσο μεγαλύτερος είναι ο περιορισμός.

Για να απενεργοποιήσετε τη λειτουργία Έλεγχος γονέων, ορίστε το "ΕΠΙΠΕΔΟ" στο "OFF".

Αν ξεχάσετε τον κωδικό πρόσβασης, πληκτρολογήστε "199703" στο πλαίσιο κωδικού πρόσβασης, πιέστε το ENTER και, στη συνέχεια, πληκτρολογήστε έναν νέο τετραψήφιο κωδικό.

ΡΥΘΜΙΣΗ

ΓΡΗΓΟΡΗ: Χρησιμοποιήστε τη Γρήγορη Ρύθμιση για να επιλέξετε τη γλώσσα που θέλετε για τα μηνύματα επί της οθόνης, την αναλογία διαστάσεων της τηλεόρασης, και το ηχητικό σήμα εξόδου.

ΠΡΟΣΑΡΜΟΣΜΕΝΗ: Εκτός από τη Γρήγορη Ρύθμιση, μπορείτε να προσαρμόσετε και διάφορες άλλες ρυθμίσεις (σελίδα 8).

ΕΠΑΝΑΦΟΡΑ: Επαναφέρει τις ρυθμίσεις αντιεισμενών "ΡΥΘΜΙΣΗ" στις προεπιλεγμένες τιμές.

ΖΟΥΜ*²

Μεγεθύνει την εικόνα μέχρι τέσσερις φορές σε σχέση με το αρχικό μέγεθος, κύλιση με χρήση των .

ΓΩΝΙΑ

Αλλάζει τη γωνία.

ΠΡΟΣΑΡΜΟΣΜΕΝΗ ΛΕΙΤΟΥΡΓΙΑ ΕΙΚΟΝΑΣ

Επιλέγει την ποιότητα εικόνας που ταιριάζει καλύτερα στο πρόγραμμα που παρακολουθείτε.

ΤΥΠΙΚΟ: Εμφανίζει μια τυπική εικόνα.

ΔΥΝΑΜΙΚΗ: Παράγει μια έντονη δυναμική εικόνα αυξάνοντας την αντίθεση και την ένταση των χρωμάτων.

ΣΙΝΕΜΑ: Βελτιώνει τις λεπτομέρειες στα σκοτεινά σημεία αυξάνοντας το επίπεδο του μαύρου.

ΜΝΗΜΗ →: Προσαρμόζει την εικόνα με περισσότερη λεπτομέρεια.

ΕΥΚΡΙΝΕΙΑ

Τονίζει το περίγραμμα της εικόνας για να δημιουργήσει καθαρότερη εικόνα.

OFF: Ακυρώνει την επιλογή αυτή.

1: Βελτιώνει το περίγραμμα.

2: Βελτιώνει το περίγραμμα περισσότερο από το επίπεδο 1.

*¹ DVP-SR360 μόνο

*² Για να επιστρέψετε στην κανονική αναπαραγωγή, επιλέξτε "OFF" ή πιέστε το CLEAR.

*³ Η λειτουργία αναπαραγωγής ακυρώνεται όταν:

- ανοίξετε την υποδοχή δίσκου.
- απενεργοποιήσετε τη συσκευή αναπαραγωγής.

◆ **Στοιχεία για αρχεία DATA**

Στοιχείο Όνομα στοιχείου, Λειτουργία

ΑΛΜΠΟΥΜ

Επιλέγει το άλμπουμ που περιέχει αρχεία μουσικής και φωτογραφίας προς αναπαραγωγή.

ΑΡΧΕΙΟ

Επιλέγει το αρχείο φωτογραφίας προς αναπαραγωγή.

ΑΛΜΠΟΥΜ

Επιλέγει το άλμπουμ που περιέχει αρχείο βίντεο προς αναπαραγωγή.

ΑΡΧΕΙΟ

Επιλέγει το αρχείο βίντεο προς αναπαραγωγή.

ΗΜΕΡΟΜΗΝΙΑ

Εμφανίζει την ημερομηνία που ελήφθη η φωτογραφία από μια ψηφιακή φωτογραφική μηχανή.

ΧΡΟΝΙΚΟ ΔΙΑΣΤΗΜΑ*

Καθορίζει τη διάρκεια κατά την οποία οι διαφάνειες θα εμφανίζονται στην οθόνη.

ΕΦΕ*

Επιλέγει τα εφέ που θα χρησιμοποιηθούν για την αλλαγή κατά την προβολή διαφανειών.

ΤΥΠΟΣ 1: Οι εικόνες εναλλάσσονται κυκλικά με τυχαία σειρά μεταξύ των εφέ.

ΤΥΠΟΣ 2: Η εικόνα γλιστράει από πάνω αριστερά προς τα κάτω δεξιά.

ΤΥΠΟΣ 3: Η εικόνα γλιστράει από πάνω προς τα κάτω.

ΤΥΠΟΣ 4: Η εικόνα γλιστράει από αριστερά προς τα δεξιά.

ΤΥΠΟΣ 5: Η εικόνα επεκτείνεται από το κέντρο της οθόνης.

OFF: Απενεργοποιεί αυτή τη λειτουργία.

ΜΕΣΑ

Επιλέγει τον τύπο μέσου που θέλετε να αναπαράγετε.

ΒΙΝΤΕΟ: Αναπαράγει αρχεία βίντεο.

ΦΩΤΟ (ΜΟΥΣΙΚΗ): Αναπαράγει αρχεία φωτογραφίας και μουσικής ως παρουσίαση. Μπορείτε να προβάλετε μια παρουσίαση με ήχο όταν τα αρχεία μουσικής και φωτογραφίας βρίσκονται στο ίδιο άλμπουμ. Αν ο χρόνος αναπαραγωγής της μουσικής ή των φωτογραφιών είναι μεγαλύτερος από εκείνον του άλλου, ο μεγαλύτερος συνεχίζει χωρίς ήχο ή εικόνα.





ΦΩΤΟ: Αναπαράγει αρχεία φωτογραφίας.
ΜΟΥΣΙΚΗ: Αναπαράγει αρχεία μουσικής. Πιέστε το SUBTITLE ενώ γίνεται αναπαραγωγή των αρχείων μουσικής που περιέχουν μη συγχρονισμένες πληροφορίες στίχων. Η συσκευή αναπαραγωγής υποστηρίζει στίχους MP3 ID3 μόνο.

* Ανάλογα με το αρχείο, αυτή η λειτουργία ενδέχεται να μην είναι δυνατή.

Για αναπαραγωγή ΒΙΝΤΕΟ CD με λειτουργίες PBC

Όταν ξεκινάτε την αναπαραγωγή ενός ΒΙΝΤΕΟ CD με λειτουργίες PBC (Έλεγχος αναπαραγωγής), εμφανίζεται το μενού για να κάνετε την επιλογή σας.

Για αναπαραγωγή χωρίς χρήση του PBC

Πιέστε   ή τα αριθμητικά κουμπιά ενώ η συσκευή αναπαραγωγής είναι σταματημένη για να επιλέξετε ένα κομμάτι, στη συνέχεια πιέστε το  ή το ENTER. Για να επιστρέψετε στην αναπαραγωγή PBC, πιέστε το  δύο φορές, κατόπιν πιέστε το .

Για να χειριστείτε άλλες τηλεοράσεις με το τηλεχειριστήριο

Με το παρεχόμενο τηλεχειριστήριο, μπορείτε να ελέγχετε τη στάθμη ήχου, την πηγή εισόδου και το διακόπτη τροφοδοσίας της τηλεόρασης Sony σας. Εάν η τηλεόρασή σας εμφανίζεται στον παρακάτω πίνακα, ορίστε τον κατάλληλο κωδικό κατασκευαστή.

Όταν αντικαταστήσετε τις μπαταρίες στο τηλεχειριστήριο, ορίστε ξανά τον κατάλληλο κωδικό αριθμό.

1 Ενώ κρατάτε πατημένο το TV I/⏻, πιέστε τα αριθμητικά κουμπιά για να επιλέξετε τον κωδικό του κατασκευαστή της τηλεόρασής σας.

2 Απελευθερώστε το TV I/⏻.

Κωδικοί αριθμοί τηλεοράσεων που μπορείτε να χειριστείτε

| | |
|-------------|--------------------|
| Sony | 01 (προεπιλεγμένο) |
| Hitachi | 24 |
| JVC | 33 |
| LG/Goldstar | 76 |
| Panasonic | 17, 49 |
| Philips | 06, 08, 72 |
| Samsung | 71 |
| Sharp | 29 |
| Toshiba | 38 |

Σχετικά με τις συσκευές USB που υποστηρίζονται

- Η συσκευή αναπαραγωγής υποστηρίζει μόνο Κλάση μαζικής αποθήκευσης USB.
- Αυτή η συσκευή αναπαραγωγής υποστηρίζει μόνο συσκευές USB μορφής FAT.
- Ορισμένες συσκευές USB ενδέχεται να μην λειτουργούν με αυτήν τη συσκευή αναπαραγωγής.

Σύνδεση συσκευής USB

(DVP-SR360 μόνο)

Μπορείτε να συνδέσετε μια συσκευή USB στην υποδοχή USB της συσκευής αναπαραγωγής για αναπαραγωγή αρχείων βίντεο, φωτογραφίας ή μουσικής.

Για αφαίρεση της συσκευής USB

Διακόψτε την αναπαραγωγή και αποσυνδέστε τη συσκευή USB από την υποδοχή USB.

Για αλλαγή του αριθμού LUN

Για ορισμένες συσκευές, μπορεί να εμφανιστεί ο αριθμός LUN (Logical Unit Number). Για να αλλάξετε τον αριθμό LUN ή την αρχική αποθήκευση, πιέστε **II▶ •➡** όταν εμφανίζεται η λίστα των άλμπουμ ή των κομματιών.

ΠΡΟΣΑΡΜΟΣΜΕΝΗ μενού

Μπορείτε να προσαρμόσετε διάφορες ρυθμίσεις.

Πιέστε **DISPLAY** όταν η συσκευή αναπαραγωγής είναι στη λειτουργία διακοπής, επιλέξτε  (ΡΥΘΜΙΣΗ) και στη συνέχεια επιλέξτε "ΠΡΟΣΑΡΜΟΣΜΕΝΗ". Εμφανίζεται το ΠΡΟΣΑΡΜΟΣΜΕΝΗ μενού.

Λίστα μενού

Στοιχείο Όνομα στοιχείου, Λειτουργία

Ά ΡΥΘΜΙΣΗ ΓΛΩΣΣΑΣ

ΓΛΩΣΣΑ ΘΘΘΝΗΣ (Εμφάνιση στην οθόνη): Αλλάζει τη γλώσσα εμφάνισης στην οθόνη.

ΜΕΝΟΥ*¹: Επιλέγει την επιθυμητή γλώσσα για το μενού του δίσκου (DVD BINTEO μόνο).

ΗΧΟΣ*¹: Αλλάζει τη γλώσσα του ηχητικού κομματιού. Όταν επιλέγετε "ΠΡΩΤΟΤΥΠΟ", επιλέγεται η γλώσσα στην οποία δίνεται προτεραιότητα στο δίσκο. (DVD BINTEO μόνο)

ΥΠΟΤΙΤΛΟΙ*¹: Αλλάζει τη γλώσσα των υποτίτλων που έχουν εγγραφεί στο DVD BINTEO. Όταν επιλέγετε "ΑΚΟΛΟΥΘΙΑ ΗΧΟΥ", η γλώσσα για τους υποτίτλους αλλάζει σύμφωνα με τη γλώσσα που επιλέγετε για το ηχητικό κομμάτι. (DVD BINTEO μόνο)

 ΡΥΘΜΙΣΕΙΣ ΘΘΘΝΗΣ

ΤΥΠΟΣ ΘΛΕΘΡΑΣΗΣ: Επιλέγει την αναλογία διαστάσεων της συνδεδεμένης τηλεόρασης.

16:9



LETTER BOX 4:3



PAN SCAN 4:3



ΠΡΟΦΥΛΑΞΗ ΘΘΘΝΗΣ: Όταν έχει οριστεί στο "ON", η προφύλαξη οθόνης εμφανίζεται όταν η συσκευή αναπαραγωγής είναι στη λειτουργία παύσης ή διακοπής για 15 λεπτά. Πιέστε το  για να απενεργοποιήσετε την προφύλαξη οθόνης.

ΦΟΝΤΟ: Επιλέγει το χρώμα ή την εικόνα φόντου στην οθόνη της τηλεόρασης. Αν ορίσετε "ΕΙΚΟΝΑ ΕΞΩΦΥΛΛΟΥ", παρόλο που ο δίσκος δεν περιέχει μια εικόνα εξωφύλλου, εμφανίζεται η εικόνα "ΓΡΑΦΙΚΑ".

LINE: Επιλέγει έξοδο σημάτων εικόνας.



ΠΡΟΣΩΠΙΚΕΣ ΡΥΘΜΙΣΕΙΣ

ΑΥΤΟΜΑΤΗ ΑΝΑΜΟΝΗ: Ενεργοποιεί ή απενεργοποιεί τη ρύθμιση αυτόματης αναπαραγωγής. Αν επιλέξετε το "ON", η συσκευή αναπαραγωγής εισέρχεται στη λειτουργία αναμονής όταν παραμείνει στη λειτουργία διακοπής για περισσότερα από 30 λεπτά.

ΑΥΤΟΜΑΤΗ ΑΝΑΠΑΡΑΓΩΓΗ: Όταν έχει οριστεί στο "ON", η συσκευή ξεκινάει αυτόματα την αναπαραγωγή όταν η συσκευή ενεργοποιείται με χρονομέτρο (δεν παρέχεται).

ΛΕΙΤΟΥΡΓΙΑ ΠΑΥΣΗΣ: Επιλέγει την εικόνα σε κατάσταση παύσης της λειτουργίας. Συνήθως ορίζεται στην επιλογή "ΑΥΤΟΜΑΤΟ". Όταν η εικόνα εξάγεται σε υψηλή ανάλυση, ορίστε στην επιλογή "ΚΑΡΕ". (DVD μόνο)

ΕΠΙΛΟΓΗ ΚΟΜΜΑΤΙΟΥ: Δίνει προτεραιότητα στο κομμάτι ήχου που περιέχει τον μεγαλύτερο αριθμό καναλιών κατά την αναπαραγωγή ενός DVD BINTEO στο οποίο έχουν εγγραφεί πολλές μορφές ήχου (PCM, ήχος MPEG, DTS ή Dolby Digital). Εάν επιλέξετε "ΑΥΤΟΜΑΤΟ", δίνεται προτεραιότητα. (DVD BINTEO μόνο)

ΣΥΝΕΧΙΣΗ ΠΟΛΛΑΠΛΩΝ ΔΙΣΚΩΝ: Ενεργοποιεί ή απενεργοποιεί τη Συνέχιση πολλαπλών δίσκων. Είναι δυνατή η αποθήκευση της συνέχισης αναπαραγωγής στη μνήμη για έως 6 διαφορετικά DVD BINTEO/BINTEO CD. Αν αρχίσετε ξανά τις ρυθμίσεις, το σημείο συνέχισης διαγράφεται. (DVD BINTEO/BINTEO CD μόνο)

🔊) ΡΥΘΜΙΣΕΙΣ ΗΧΟΥ

ΗΧΟΣ DRC (Dynamic Range Control - Έλεγχος δυναμικής περιοχής)*2: Ρυθμίστε σύμφωνα με τους ήχους του περιβάλλοντος. Ρυθμίστε σε "ΛΕΙΤΟΥΡΓΙΑ ΤΗΛΕΟΡΑΣΗΣ" όταν οι μικρότεροι ήχοι είναι δυσδιάκριτοι ή ρυθμίστε σε "ΕΥΡΥ ΠΕΔΙΟ" όταν το περιβάλλον ακρόασης είναι καλό, για παράδειγμα σε μια ταβάνια οικιακού κινηματογράφου.

DOWNMIX*2: Αλλάζει τη μέθοδο για να συνδυάσει 2 κανάλια κατά την αναπαραγωγή ενός DVD που έχει πίσω στοιχεία (κανάλια) ήχου ή έχει εγγραφεί σε μορφή Dolby Digital. Κανονικά επιλέξτε "DOLBY SURROUND".

ΨΗΦΙΑΚΗ ΞΕΘΔΟΣ: Επιλέγει εάν η έξοδος των ηχητικών σημάτων θα γίνει από την υποδοχή DIGITAL OUT (COAXIAL). Όταν επιλέγετε "ON", ρυθμίστε επίσης τα "DOLBY DIGITAL", "MPEG", "DTS" ή "48kHz/96kHz PCM".

DOLBY DIGITAL: Επιλέγει τον τύπο του σήματος Dolby Digital. Ρυθμίστε σε "D-PCM" όταν η συσκευή αναπαραγωγής είναι συνδεδεμένη σε συσκευή ήχου χωρίς ενσωματωμένο αποκωδικοποιητή Dolby Digital.

MPEG: Επιλέγει τον τύπο ηχητικού σήματος MPEG. Ρυθμίστε σε "MPEG" όταν η συσκευή αναπαραγωγής είναι συνδεδεμένη σε συσκευή ήχου με ενσωματωμένο αποκωδικοποιητή MPEG.

DTS: Επιλέγει τον τύπο ηχητικού σήματος DTS. Ρυθμίστε σε "ON" όταν κάνετε αναπαραγωγή DVD BINTEO με κομμάτια ήχου DTS. Μην ρυθμίζετε σε "ON" όταν συνδέετε τη συσκευή αναπαραγωγής σε συσκευή ήχου χωρίς αποκωδικοποιητή DTS.

48kHz/96kHz PCM: Επιλέγει τη συχνότητα δειγματοληψίας του ψηφιακού ηχητικού σήματος εξόδου. (DVD BINTEO μόνο)

*1 Όταν επιλέγετε "ΑΛΛΕΣ →", επιλέξτε και πληκτρολογήστε έναν κωδικό γλώσσας. Ανατρέξτε στη λίστα "LANGUAGE CODE LIST" στο τέλος αυτού του εγχειριδίου.

*2 Αυτή η λειτουργία επηρεάζει την έξοδο από τις εξής υποδοχές:
– Υποδοχή DIGITAL OUT (COAXIAL) μόνο όταν η ρύθμιση "DOLBY DIGITAL" έχει ρυθμιστεί σε "D-PCM".
– Υποδοχή LINE (RGB)-TV.

Πληροφορίες

Αντιμετώπιση προβλημάτων

Εάν συναντήσετε κάποια από τις παρακάτω δυσκολίες κατά τη χρήση της συσκευής αναπαραγωγής, χρησιμοποιήστε αυτόν τον οδηγό αντιμετώπισης προβλημάτων που μπορεί να σας βοηθήσει στην επίλυση του προβλήματος πριν ζητήσετε επισκευή. Εάν το πρόβλημα παραμένει, απευθυνθείτε στον πλησιέστερο αντιπρόσωπο της Sony.

Η τροφοδοσία είναι απενεργοποιημένη.

→ Ελέγξτε ότι έχετε συνδέσει καλά το καλώδιο τροφοδοσίας.

Δεν εμφανίζεται εικόνα/η εικόνα έχει παράσιτα.

→ Συνδέστε ξανά καλά το καλώδιο σύνδεσης.

→ Τα καλώδια σύνδεσης έχουν βλάβη.

→ Ελέγξτε τη σύνδεση με την τηλεόραση και ενεργοποιήστε τον επιλογέα εισόδου στην τηλεόραση ώστε το σήμα από τη συσκευή αναπαραγωγής να εμφανίζεται στην οθόνη της τηλεόρασης.

→ Ορίστε για τη ρύθμιση "LINE" στις "ΡΥΘΜΙΣΕΙΣ ΘΘΟΝΗΣ" το κατάλληλο αντικείμενο που πληροί τις προϋποθέσεις της τηλεόρασής σας.

→ Ο δίσκος είναι βρώμκος ή ελαττωματικός.

Δεν ακούγεται ο ήχος.

→ Συνδέστε ξανά καλά το καλώδιο σύνδεσης.

→ Το καλώδιο σύνδεσης έχει βλάβη.

→ Η λειτουργία της συσκευής αναπαραγωγής είναι σε παύση ή σε λειτουργία αναπαραγωγής σε αργή κίνηση.

→ Η συσκευή αναπαραγωγής λειτουργεί στη ρύθμιση γρήγορης προώθησης ή γρήγορης αντιστροφής.

Το τηλεχειριστήριο δεν λειτουργεί.

- Η ισχύς των μπαταριών του τηλεχειριστηρίου είναι χαμηλή.
- Το τηλεχειριστήριο δεν είναι στραμμένο προς τον αισθητήρα  στη συσκευή αναπαραγωγής.
- Όταν χειρίζεστε τη συσκευή αναπαραγωγής πιέζοντας τα κουμπιά στο τηλεχειριστήριο διαδοχικά, πιέζετε τα κουμπιά εντός 5 δευτερολέπτων μεταξύ τους.

Δεν γίνεται αναπαραγωγή του δίσκου.

- Ο δίσκος είναι τοποθετημένος ανάποδα. Τοποθετήστε το δίσκο με την όψη αναπαραγωγής στραμμένη προς τα κάτω.
- Ο δίσκος είναι στρεβλός.
- Δεν είναι δυνατή η αναπαραγωγή ορισμένων δίσκων στη συσκευή.
- Ο κωδικός περιοχής του DVD δεν αντιστοιχεί στη συσκευή αναπαραγωγής.
- Έχει συσσωρευτεί υγρασία στο εσωτερικό της συσκευής αναπαραγωγής.
- Δεν είναι δυνατή η αναπαραγωγή εγγεγραμμένου δίσκου στη συσκευή εάν δεν έχει γίνει σωστή οριστικοποίηση.

Η συσκευή αναπαραγωγής δεν λειτουργεί κανονικά.

- Όταν η συσκευή αναπαραγωγής παρουσιάζει δυσλειτουργία λόγω στατικού ηλεκτρισμού και άλλων αιτιών, αποσυνδέστε την από την πρίζα.

Η ένδειξη "C:13:*" εμφανίζεται στην οθόνη.

- Καθαρίστε το δίσκο με ένα πανάκι καθαρισμού ή ελέγξτε τη μορφή του.

Η συσκευή αναπαραγωγής δεν μπορεί να εντοπίσει συσκευή USB συνδεδεμένη με τη συσκευή αναπαραγωγής. (DVP-SR360 μόνο)

- Η συσκευή USB δεν είναι συνδεδεμένη σωστά με τη συσκευή αναπαραγωγής.
- Η συσκευή ή το καλώδιο USB έχει βλάβη.
- Η λειτουργία δίσκου δεν έχει αλλάξει σε λειτουργία USB.

Μορφές μέσων με δυνατότητα αναπαραγωγής

Βίντεο: MPEG-1 (Δεδομένα Cyber-shot)/ MPEG-4 (απλού προφίλ)*¹/Xvid
Φωτογραφία: JPEG (μορφή DCF)
Μουσική: MP3 (εκτός από mp3PRO)/ WMA (εκτός από WMA Pro)*¹, *²/
AAC*¹, *²/LPCM/WAVE

*¹ Δεν είναι δυνατή η αναπαραγωγή αρχείων με ασφάλεια πνευματικής ιδιοκτησίας (Digital Right Management).

*² Η συσκευή αναπαραγωγής δεν θα αναπαραγάγει κωδικοποιημένα αρχεία όπως π.χ. αρχεία Lossless.

Επεκτάσεις που υποστηρίζονται: ".avi", ".mpg", ".mpeg", ".mp4", ".jpg", ".mp3", ".wma", ".m4a", ".wav"

Δίσκοι που υποστηρίζονται: DVD, DVD±RW/±R/±R DL, CD μουσικής / Super VCD, CD-R/-RW

- DATA CD που εγγράφονται σύμφωνα με το πρότυπο ISO 9660 Επίπεδο 1/ Επίπεδο 2 ή την παρατεταμένη μορφή του, Joliet.
- DATA DVD που εγγράφονται σύμφωνα με τη μορφή UDF.
- Στη συσκευή είναι δυνατή η αναπαραγωγή οποιουδήποτε αρχείου από τα παραπάνω, ακόμα και αν η μορφή αρχείου διαφέρει. Η αναπαραγωγή αυτών των δεδομένων ενδέχεται να δημιουργήσει θόρυβο που μπορεί να προκαλέσει φθορά στα ηχεία.
- Για την αναπαραγωγή μιας σύνθετης κερραρχίας φακέλων ίσως χρειαστεί κάποιο χρόνο. Δημιουργήστε άλμπουμ με δύο ιερραρχίες το πολύ.
- Ενδέχεται να είναι αδύνατη η αναπαραγωγή ορισμένων αρχείων βίντεο, φωτογραφίας και μουσικής, ανάλογα με τις συνθήκες κρππογράφησης/εγγραφής.
- Η έναρξη της αναπαραγωγής και η συνέχιση στο επόμενο ή σε ένα άλλο άλμπουμ/αρχείο ίσως πάρει λίγο χρόνο.
- Η συσκευή θα αναγνωρίσει το πολύ 200 άλμπουμ και 600 αρχεία. Μπορεί να αναγνωρίσει μέχρι 300 αρχεία μουσικής και 300 αρχεία φωτογραφίας όταν η έχει επιλεγεί το στοιχείο "ΦΩΤΟ (ΜΟΥΣΙΚΗ)".

- Ενδέχεται να μην είναι δυνατή η αναπαραγωγή συνδυασμού δύο ή περισσότερων αρχείων βίντεο.
- Η συσκευή δεν μπορεί να αναπαράγει αρχείο βίντεο μεγέθους μεγαλύτερου από 720 (πλάτος) × 576 (ύψος)/2 GB.
- Ανάλογα με το αρχείο, η αναπαραγωγή ενδέχεται να μην είναι ομαλή. Συνιστάται η δημιουργία του αρχείου με χαμηλότερο ρυθμό bit.
- Η συσκευή ενδέχεται να μην αναπαράγει ομαλά το αρχείο βίντεο υψηλού ρυθμού μετάδοσης δεδομένων στο DATA CD. Συνιστάται η αναπαραγωγή με χρήση DATA DVD.
- Κατά την αναπαραγωγή οπτικών δεδομένων που δεν υποστηρίζονται από τη μορφή MPEG-4, ακούγεται μόνο ήχος.

Σημείωση περί εγγράφισμων μέσων

Ορισμένα εγγράφισμα μέσα δεν μπορούν να αναπαραχθούν στη συσκευή αυτή, λόγω της ποιότητας εγγραφής ή της φυσικής κατάστασης του δίσκου, ή των χαρακτηριστικών της συσκευής και του λογισμικού εγγραφής. Η αναπαραγωγή του δίσκου δεν είναι δυνατή εάν δεν έχει γίνει σωστή οριστικοποίηση. Επίσης, δεν είναι δυνατή η αναπαραγωγή ορισμένων δίσκων DATA που έχουν δημιουργηθεί με μορφή Packet Write.

Για συσκευή αναπαραγωγής που δεν έχει δυνατότητα αναπαραγωγής εικόνων που περιέχουν προστασία έναντι αντιγραφής μόνον

Εικόνες σε λειτουργία DVD-VR με προστασία CPRM (Content Protection for Recordable Media) δεν μπορούν να αναπαραχθούν.

Σημείωση για τις λειτουργίες αναπαραγωγής DVD και BINTEO CD

Ενδέχεται κάποιες λειτουργίες αναπαραγωγής DVD και BINTEO CD να έχουν ρυθμιστεί σκοπίμως από τους παραγωγούς του λογισμικού. Επειδή η συσκευή αναπαράγει DVD και BINTEO CD σύμφωνα με τα περιεχόμενα των δίσκων που έχουν σχεδιάσει οι παραγωγοί του λογισμικού, μπορεί να μην είναι διαθέσιμες κάποιες λειτουργίες αναπαραγωγής. Ανατρέξτε επίσης στις οδηγίες λειτουργίας που παρέχονται με τα DVD ή τα BINTEO CD.

Σημείωση σχετικά με τους δίσκους

Αυτή η μονάδα έχει σχεδιαστεί για την αναπαραγωγή δίσκων που πληρούν το πρότυπο των Compact Disc (CD). Δίσκοι DualDisc και δίσκοι μουσικής που κωδικοποιούνται με τεχνολογίες ασφάλειας πνευματικής ιδιοκτησίας δεν πληρούν το πρότυπο των Compact Disc (CD). Επομένως, αυτοί οι δίσκοι ενδέχεται να μην είναι συμβατοί με αυτήν τη μονάδα.

Προδιαγραφές

Σύστημα

Λείξερ: Λείξερ ημαγωγού

Είσοδοι/Εξοδοι

- DIGITAL OUT (COAXIAL): Υποδοχή ραδιοφώνου
- LINE (RGB)-TV: 21 ακίδων
- USB (DVP-SR360 μόνο): Υποδοχή USB τύπου A, μέγιστη τάση 500 mA (Για σύνδεση συσκευής USB)

Γενικά

- Απαιτήσεις τροφοδοσίας: 220-240 V AC, 50/60 Hz
- Κατανάλωση ισχύος: 6 W (DVP-SR160) 10 W (DVP-SR360)
- Διαστάσεις (περίπου): 270 × 38,5 × 209 mm (πλάτος/ύψος/βάθος) συμπεριλαμβανομένων των μερών που προεξέχουν
- Βάρος (περίπου): 950 g
- Θερμοκρασία λειτουργίας: 5 °C έως 35 °C
- Υγρασία λειτουργίας: 25% έως 80%

Παρεχόμενα εξαρτήματα

- Τηλεχειριστήριο (1)
- Μπαταρίες R6 (μεγέθους AA) (2)

Οι προδιαγραφές και ο σχεδιασμός υπόκεινται σε αλλαγές χωρίς προηγούμενη ειδοποίηση.

Ευρωπαϊκή Εγγύηση SONY

Αγαπητέ πελάτη,

Σας ευχαριστούμε που αγοράσατε αυτό το προϊόν της Sony. Ελπίζουμε να μείνετε ικανοποιημένοι από τη χρήση του. Στην απίθανη περίπτωση που το προϊόν σας χρειαστεί σέρβις (επισκευή) κατά τη διάρκεια της εγγύησης, παρακαλείστε να επικοινωνήσετε με το κατάστημα αγοράς ή μ' ένα μέλος του δικτύου

εξουσιοδοτημένων σέρβις μας (**ASN**) της Ευρωπαϊκής Οικονομικής Ζώνης (**ΕΟΖ**) ή και άλλων χωρών που αναφέρονται σ' αυτή την εγγύηση ή στα συνοδευόμενα αυτήν φυλλάδια (**Περιοχή Κάλυψης της Εγγύησης**). Μπορείτε να βρείτε λεπτομέρειες για τα μέλη του δικτύου μας **ASN**, στους τηλεφωνικούς καταλόγους, στους καταλόγους προϊόντων μας και στις ιστοσελίδες μας.

Για να αποφύγετε κάθε περιττή τάλαιπωρία, σας συνιστούμε να διαβάσετε προσεκτικά το εγχειρίδιο χρήσης προτού να έρθετε σε επαφή με τον προμηθευτή σας ή το δίκτυο εξουσιοδοτημένων σέρβις μας.

Η Εγγύησή Σας

Η παρούσα εγγύηση ισχύει για το προϊόν της Sony που αγοράσατε, εφ' όσον κάτι τέτοιο αναφέρεται στα φυλλάδια που συνοδεύουν το προϊόν σας, υπό την προϋπόθεση ότι αγοράστηκε εντός της Περιοχής Κάλυψης της Εγγύησης.

Με την παρούσα, η Sony εγγυάται ότι το προϊόν είναι απαλλαγμένο από κάθε ελάττωμα σχετιζόμενο με τα υλικά ή την κατασκευή, για μια περίοδο **ΕΝΟΣ ΕΤΟΥΣ** από την ημερομηνία της αρχικής αγοράς. Η αρμόδια για να προσφέρει και εκπληρώσει την παρούσα εγγύηση, εταιρεία Sony, είναι αυτή που αναφέρεται σ' αυτήν την Εγγύηση ή στο συνοδευόμενό αυτής φυλλάδιο στη χώρα όπου επιδιώκεται η επισκευή κατά τη διάρκεια της εγγύησης.

Εάν, εντός της περιόδου εγγύησης, αποδειχθεί ελαττωματικό το προϊόν (κατά την ημερομηνία της αρχικής αγοράς) λόγω ακατάλληλων υλικών ή κατασκευής, η Sony ή ένα μέλος του δικτύου Εξουσιοδοτημένων Σέρβις **ASN** της Περιοχής Κάλυψης της Εγγύησης θα επισκευάσει ή θα αντικαταστήσει (κατ' επιλογή της Sony) χωρίς επιβάρυνση για εργατικά ή ανταλλακτικά, το προϊόν ή τα ελαττωματικά εξαρτήματα του, εντός εύλογου χρόνου, βάσει των όρων και συνθηκών που εκτίθενται παρακάτω. Η Sony και τα μέλη του δικτύου Εξουσιοδοτημένων Σέρβις **ASN** μπορούν να αντικαταστήσουν ελαττωματικά προϊόντα ή εξαρτήματα με νέα ή ανακυκλωμένα προϊόντα ή εξαρτήματα. Όλα τα προϊόντα και εξαρτήματα που έχουν αντικατασταθεί γίνονται ιδιοκτησία της Sony.

Όροι

- 1** Επισκευές δυνάμει της παρούσας εγγύησης θα παρέχονται μόνο εάν προσκομισθεί το πρωτότυπο τιμολόγιο ή η απόδειξη πώλησης (με την ένδειξη της ημερομηνίας αγοράς, του μοντέλου του προϊόντος και της επωνυμίας του εμπόρου) μαζί με το ελαττωματικό προϊόν εντός της περιόδου εγγύησης. Η Sony και τα μέλη του δικτύου Εξουσιοδοτημένων Σέρβις **ASN** μπορούν να αφηθούν τη δωρεάν επισκευή κατά την περίοδο εγγύησης εάν δεν προσκομισθούν τα προαναφερόμενα έγγραφα ή εάν δεν προκύπτουν από αυτά η ημερομηνία αγοράς, το προϊόν ή το μοντέλο του προϊόντος ή η επωνυμία του εμπόρου. Η παρούσα εγγύηση δεν ισχύει εάν ο τύπος του μοντέλου ή ο σειριακός αριθμός του προϊόντος έχει αλλοιωθεί, διαγραφεί, αφαιρεθεί ή καταστεί δυσανάγνωστος.
- 2** Για να αποφευχθεί βλάβη ή απώλεια / διαγραφή σε αφαιρούμενα ή αποσπώμενα μέσα ή εξαρτήματα αποθήκευσης δεδομένων, οφείλτε να τα αφαιρέσετε πριν παραδώσετε το προϊόν σας για επισκευή κατά την περίοδο εγγύησης.
- 3** Η παρούσα εγγύηση δεν καλύπτει τα έξοδα και τους κινδύνους μεταφοράς που συνδέονται με τη μεταφορά του προϊόντος σας προς και από τη Sony ή μέλος του δικτύου **ASN**.

- 4** Η παρούσα εγγύηση δεν καλύπτει τα εξής:
 - Περιοδική συντήρηση και επισκευή ή αντικατάσταση εξαρτημάτων ως αποτέλεσμα φυσιολογικής φθοράς.
 - Αναλώσιμα (συστατικά μέρη για τα οποία προβλέπεται περιοδική αντικατάσταση κατά τη διάρκεια ζωής ενός προϊόντος όπως μη επαναφορτιζόμενες μπαταρίες, φυσίγγια εκτύπωσης, γραφίδες, λάμπες, καλώδια κλπ.).
 - Ζημιές ή ελαττώματα που προκλήθηκαν λόγω χρήσης, λειτουργίας ή χειρισμού ασύμβατων με την κανονική ατομική ή οικιακή χρήση,
 - Ζημιές ή αλλαγές στο προϊόν που προκλήθηκαν από:
 - Κακή χρήση, συμπεριλαμβανομένου:
 - του χειρισμού που επιφέρει φυσική, αισθητική ή επιφανειακή ζημιά ή αλλαγές στο προϊόν ή βλάβη σε θόδες υγρών κρυστάλλων
 - μη κανονική ή μη σύμφωνη με τις οδηγίες της Sony εγκατάσταση ή χρήση του προϊόντος
 - μη συντήρηση του προϊόντος σύμφωνα με τις οδηγίες σωστής συντήρησης της Sony
 - εγκατάσταση ή χρήση του προϊόντος με τρόπο μη σύμφωνο με τις τεχνικές προδιαγραφές και τα πρότυπα ασφαλείας που ισχύουν στη χώρα όπου έχει εγκατασταθεί και χρησιμοποιείται το προϊόν.
 - Μολύνσεις από ιούς ή χρήση του προϊόντος με λογισμικό που δεν παρέχεται με το προϊόν ή λανθασμένη εγκατάσταση του λογισμικού.
 - Την κατάσταση ή τα ελαττώματα των συστημάτων με τα οποία χρησιμοποιείται ή στα οποία ενσωματώνεται το προϊόν εκτός από άλλα προϊόντα της Sony ειδικά σχεδιασμένα για να χρησιμοποιούνται με το εν λόγω προϊόν.
 - Χρήση του προϊόντος με εξαρτήματα, περιφερειακό εξοπλισμό και άλλα προϊόντα των οποίων ο τύπος, η κατάσταση και το πρότυπο δεν συνιστώνται από τη Sony.

- Επισκευή ή επιχειρηθείσα επισκευή από άτομα που δεν είναι μέλη της Sony ή του δικτύου **ASN**.
- Ρυθμίσεις ή προσαρμογές χωρίς την προηγούμενη γραπτή συγκατάθεση της Sony, στις οποίες συμπεριλαμβάνονται:
 - η αναβάθμιση του προϊόντος πέρα από τις προδιαγραφές ή τα χαρακτηριστικά που περιγράφονται στο εγχειρίδιο χρήσης ή
 - οι τροποποιήσεις του προϊόντος με σκοπό να συμμορφωθεί προς εθνικές ή τοπικές τεχνικές προδιαγραφές και πρότυπα ασφαλείας που ισχύουν σε χώρες για τις οποίες το προϊόν δεν είχε σχεδιαστεί και κατασκευαστεί ειδικά.
- Αμέλεια.
- Ατυχήματα, πυρκαγιά, υγρασία, χημικές και άλλες ουσίες, πλημμύρα, δονήσεις, υπερβολική θερμότητα, ακατάλληλο εξαιερισμό, υπέρταση, υπερβολική ή εσφαλμένη τροφοδοσία ή τάση εισόδου, ακτινοβολία, ηλεκτροστατικές εκκνώσεις συμπεριλαμβανομένου του κεραυνού, άλλων εξωτερικών δυνάμεων και επιδράσεων.

5 Η παρούσα εγγύηση καλύπτει μόνο τα υλικά μέρη του προϊόντος. Δεν καλύπτει το λογισμικό (είτε της Sony, είτε τρίτων κατασκευαστών) για το οποίο παρέχεται ή πρόκειται να ισχύσει μια άδεια χρήσης από τον τελικό χρήστη ή χωριστές δηλώσεις εγγύησης ή εξαιρέσεις από την εγγύηση.

Εξαιρέσεις και περιορισμοί

Με εξαίρεση των όσων αναφέρονται ανωτέρω, η Sony δεν παρέχει καμία εγγύηση (ρητή, σιωπηρή, εκ του νόμου ή άλλη) όσον αφορά την ποιότητα, την επίδοση, την ακρίβεια, την αξιοπιστία, την καταλληλότητα του προϊόντος ή του λογισμικού που παρέχεται ή συνοδεύει το προϊόν, για συγκεκριμένο σκοπό. Εάν η ισχύουσα νομοθεσία απαγορεύει πλήρως ή μερικώς την παρούσα εξαίρεση, η Sony εξαίρει ή περιορίζει την εγγύησή της μόνο στη μέγιστη έκταση που επιτρέπει η ισχύουσα νομοθεσία. Οποιαδήποτε

εγγύηση η οποία δεν εξαιρείται πλήρως (στο μέτρο που το επιτρέπει ο ισχύων νόμος) θα περιορίζεται στη διάρκεια ισχύς της παρούσας εγγύησης.

Η μοναδική υποχρέωση της Sony σύμφωνα με την παρούσα εγγύηση είναι η επισκευή ή η αντικατάσταση προϊόντων που υπόκεινται στους όρους και συνθήκες της εγγύησης. Η Sony δεν ευθύνεται για οποιαδήποτε απώλεια ή ζημιά που σχετίζεται με τα προϊόντα, το σέρβις, την παρούσα εγγύηση, συμπεριλαμβανομένων των οικονομικών και άλλων απωλειών, του τιμήματος που καταβλήθηκε για την αγορά του προϊόντος, της απώλειας κερδών, εισοδήματος, δεδομένων, απόλαυσης ή χρήσης του προϊόντος ή οποιωνδήποτε συνδεδεμένων προϊόντων - της άμεσης, παρεμπίπτουσας ή επακόλουθης απώλειας ή ζημίας ακόμη και αν αυτή η απώλεια ή ζημία αφορά σε:

- Μειωμένη λειτουργία ή μη λειτουργία του προϊόντος ή συνδεδεμένων προϊόντων λόγω ελαττωμάτων ή μη διαθεσιμότητας κατά την περίοδο που αυτό βρίσκεται στη Sony ή σε μέλος του δικτύου **ASN**, η οποία προκάλεσε διακοπή διαθεσιμότητας του προϊόντος, απώλεια χρόνου χρήστη ή διακοπή της εργασίας.
- Παροχή ανακριβών πληροφοριών που ζητήθηκαν από το προϊόν ή από συνδεδεμένα προϊόντα.
- Ζημιά ή απώλεια λογισμικών προγραμμάτων ή αφαιρούμενων μέσων αποθήκευσης δεδομένων ή
- Μολύνσεις από ιούς ή άλλες αιτίες.

Τα ανωτέρω ισχύουν για απώλειες και ζημιές, που υπόκεινται σε οιοσδήποτε γενικές αρχές δικαίου, συμπεριλαμβανομένης της αμέλειας ή άλλων αδικοπραξιών, αθέτησης σύμβασης, ρητής ή σιωπηρής εγγύησης, και απόλυτης ευθύνης (ακόμα και για θέματα για τα οποία η Sony ή μέλος του δικτύου **ASN** έχει ειδοποιηθεί για τη δυνατότητα πρόκλησης τέτοιων ζημιών).

Στο μέτρο που η ισχύουσα νομοθεσία απαγορεύει ή περιορίζει αυτές τις εξαιρέσεις ευθύνης, η Sony εξαιρεί ή περιορίζει την ευθύνη της μόνο στη μέγιστη έκταση που της επιτρέπει η ισχύουσα νομοθεσία. Για παράδειγμα, μερικά κράτη απαγορεύουν την εξαίρεση ή τον περιορισμό ζημιών που οφείλονται σε αμέλεια, σε βαριά αμέλεια, σε εκ προθέσεως παράπτωμα, σε δόλο και παρόμοιες πράξεις. Σε καμία περίπτωση, η ευθύνη της Sony κατά την παρούσα εγγύηση, δεν υπερβαίνει την τιμή που καταβλήθηκε για την αγορά του προϊόντος, ωστόσο αν η ισχύουσα νομοθεσία επιτρέπει μόνο περιορισμούς ευθυνών υψηλότερου βαθμού, θα ισχύουν οι τελευταίοι.

Τα επιφυλασσόμενα νόμιμα δικαιώματά σας

Ο καταναλωτής έχει έναντι της Sony τα δικαιώματα που απορρέουν από την παρούσα εγγύηση, σύμφωνα με τους όρους που περιέχονται σε αυτήν, χωρίς να παραβιάζονται τα δικαιώματά του που πηγάζουν από την ισχύουσα εθνική νομοθεσία σχετικά με την πώληση καταναλωτικών προϊόντων. Η παρούσα εγγύηση δεν θίγει τα νόμιμα δικαιώματα που ενδεχομένως να έχετε, ούτε εκείνα που δεν μπορούν να εξαιρεθούν ή να περιοριστούν, ούτε δικαιώματά σας εναντίον των προσώπων από τα οποία αγοράσατε το προϊόν. Η διεκδίκηση οποιωνδήποτε δικαιωμάτων σας εναπόκειται αποκλειστικά σε εσάς.

Sony Hellas A.E.E.

Βασ. Σοφίας 1
151 24 Μαρούσι

Τμήμα Εξυπηρέτησης Πελατών Sony

Τηλ. 801 11 92000
e-mail : cic-greece@eu.sony.com
Version 01.2009

UYARI

Ürünün adı: CD/DVD oynatıcı

Yangın veya elektrik çarpması riskini azaltmak için, bu aygıtı yağmura veya neme maruz bırakmayın.

Elektrik çarpmasından kaçınmak için kasayı açmayın. Servis için yalnızca yetkili personele başvurun.

Elektrik kablosunun yalnızca yetkili serviste değiştirilmesi gerekir. Piller veya pillerin takılı olduğu aygıt güneş ışığı, ateş vb. gibi aşırı ısıya maruz kalmamalıdır.

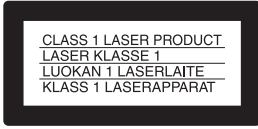

Bu aygıt SINIF 1 LASER ürünü olarak sınıflandırılmıştır. SINIF 1 LASER ÜRÜN İŞARETİ arkada dış kısımda bulunur.

DİKKAT

Bu ürünle optik aletlerin kullanımı göze verilen zararı artıracaktır. Bu CD/DVD oynatıcıda kullanılan lazer ışın gözlere zararlıdır, kasayı açmaya çalışmayın. Servis için yalnızca yetkili personele başvurun.



Eski Elektrikli ve Elektronik Cihazların İmhası (Avrupa Birliği ve diğer Avrupa ülkelerinde ayrı toplama

sistemleriyle uygulanmaktadır)
Ürünün veya ambalajı üzerindeki bu sembol, bu ürünün bir ev atığı gibi muamele görmemesi gerektiğini belirtir. Bunun yerine, elektrikli ve elektronik cihazların geri dönüşümü için uygun toplama noktasına teslim edilmelidir. Bu ürünün doğru bir şekilde elden çıkarılmasını sağlayarak, uygunsuz bir elden çıkarma durumunda çevre ve insan sağlığı açısından doğacak potansiyel olumsuz sonuçların

önlenmesine yardımcı olmuş olacaktır. Materyallerin geri dönüşür olması doğal kaynakların korunmasına yardımcı olacaktır. Bu ürünün geri dönüşümü hakkında daha detaylı bilgi için lütfen yerel sivil bürounuz, ev atıkları imha hizmetleri veya ürünü satın aldığınız satıcı ile temasa geçiniz.



Pb

uygulan)
Pil veya ambalajın üzerindeki bu sembol, bu ürünle birlikte teslim edilen pilin evsel atık olarak değerlendirilmemesi gerektiğini belirtmektedir.

Bazı piller için bu sembol, kimyasal bir sembolle birleştirilerek kullanılmış olabilir. Eğer piller %0,0005 cıva veya %0,004 kurşun'dan fazla içerikteyseler, o zaman bu kimyasal semboller cıva (Hg) veya kurşun (Pb) için eklenir. Bu pillerin doğru şekilde bertaraf edilmesini sağlamakla, pillerin uygunsuz şekilde bertaraf edilmesini neticesinde çevre ve insan sağlığında meydana gelebilecek olan potansiyel zararların engellenmesine de katkıda bulunmuş olacaktır. Materyallerin geri dönüşür olması doğal kaynakların korunmasına yardımcı olacaktır.

Ürünlerin güvenlik, performans veya veri entegrasyon gibi sebeplerden dolayı beraberlerindeki pille sürekli bir bağlantı gerektirdikleri durumlarda pilin yalnızca kalifiye servis personeli tarafından değiştirilmesi zorunludur.

Pilin uygun bir şekilde değerlendirilmesini sağlamak amacıyla ürünü, kullanım süresinin sonunda elektrikli ve elektronik ekipmanların geri dönüşür olmasına ilişkin yürürlükte olan toplama noktasına teslim ediniz.

Diğer tüm piller için lütfen pillerin türünden güvenli bir şekilde çıkarılmasına ilişkin bölümü inceleyiniz. Pili, atık pillerin geri dönüşür olmasına yönelik yürürlükteki toplama noktasına teslim ediniz.

Bu ürünün veya pilin geri dönüşür olmasına ilişkin daha ayrıntılı bilgi için lütfen yerel Yetkili Dairenizle, evsel atık bertaraf servisinizle veya ürünü satın aldığınız mağazayla irtibat kurunuz.

Bu ürünün üreticisi, 1-7-1 Konan Minato-ku Tokyo, 108-0075 Japonya adresine bulunan Sony Corporation'dir. EMC ve ürün güvenliği için Yetkili Temsilci, Hedelfinger Strasse 61, 70327 Stuttgart, Almanya adresine bulunan Sony Deutschland GmbH'dir. Her türlü servis ve garanti sorunuyla ilgili olarak lütfen servis ya da garanti için verilmiş farklı dokümanlardaki adreslere başvurun.

Önlemler

- Yangın veya çarpılma tehlikesini önlemek için, vazvo gibi sıvı dolu nesnelere aygıtın üzerine yerleştirmeyin.
- Prize bağlı olduğu sürece, oynatıcı kapalı olsa bile, oynatıcının AC güç kaynağıyla (elektrik) olan bağlantısı kesilmez.
- Bu oynatıcıyı kitaplık veya benzer kapalı alanlara kurmayın.
- Oynatıcıyı, sorun çıkması durumunda AC güç kablosunun (elektrik kablosu) prizden hemen çıkarılabileceği bir yere kurun.
- Oynatıcı soğuk bir yerden hemen sıcak bir yere getirilirse veya çok nemli bir odada, oynatıcının içindeki lenslerde nem oluşabilir. Bu durumda, oynatıcı düzgün çalışmayabilir. Çalışmazsa, diski çıkarın ve nem buharlaşana kadar yarım saat kadar oynatıcıyı çalıştırın.

Diskler hakkında notlar

- Şu diskleri kullanmayın:
 - Standart şekilli (örn. kart, kalp) olmayan bir disk.
 - Üzerinde etiket veya yapıştırıcı bulunan bir disk.

Bölge kodu

Oynatıcınızda ünitenin arkasına basılmış bir bölge kodu bulunur ve yalnızca aynı bölge koduna sahip ticari DVD'leri (yalnızca oynatma) oynatacaktır. Sistem telif haklarını korumak için kullanılır.

 etiketli ticari DVD'ler de bu oynatıcıda oynatılabilir.

Ticari DVD'ye bağlı olarak, ticari DVD bölge kısıtlamalarına göre yasaklanmış olsa bile bölge kodu belirlenmeyebilir.



Bölge kodu

TİCARİ OLMAYAN
KULLANIMI İÇİN MPEG-4
GÖRSEL PATENT
PORTFÖY LİSANSIYLA
LİSANS KORUMASINA
ALINMIŞTIR. BAŞKA
HİÇBİR KULLANIMA
YÖNELİK LİSANS
VERİLMEZ VEYA
VERİLMESİ İMA
EDİLMEZ.
PROMOSYONLA İLGİLİ,
DAHİLİ VE TİCARİ
KULLANIMLAR VE
LİSANSLAMA HAKKINDA
BİLGİLER DE DAHİL
OLMAK ÜZERE EK BİLGİ
MPEG LA, LLC'DEN
ALINABİLİR. BKZ.
[HTTP://WWW.MPEGLA.COM](http://www.mpegla.com)

Telif hakları, ticari markalar ve yazılım lisansı bilgileri

- Dolby Laboratories'in lisansı ile üretilmiştir.
“Dolby” ve çift D sembolü, Dolby Laboratories'in ticari markalarıdır.
- “DVD Logo” DVD Format/ Logo Licensing Corporation şirketinin bir ticari markasıdır.
- MPEG Katman-3 ses kodlama teknolojisi ve patentleri Fraunhofer IIS ve Thomson tarafından lisanslanmıştır.
- Windows Media ABD ve/veya diğer ülkelerde Microsoft Corporation şirketinin ya tescilli ticari markası ya da ticari markasıdır.
Bu ürün, Microsoft şirketinin belirli fikri mülkiyet hakları tarafından korunan teknolojiler içermektedir.
Bu teknolojinin uygun Microsoft lisans(lar)ı olmadan bu ürün dışında kullanımı ve dağıtımı yasaktır.
- Tüm diğer ticari markalar, kendi sahiplerinin ticari markalarıdır.
- BU ÜRÜN, KİŞİSEL VE TİCARİ OLMAYAN EYLEMLE BİR TÜKETİCİ TARAFINDAN KODLANMIŞ VE/VEYA MPEG-4 VİDEO SAĞLAMAK İÇİN MPEG LA TARAFINDAN LİSANSLI BİR VİDEO SAĞLAYICISINDAN ALINAN MPEG-4 GÖRSEL STANDARDIYLA (“MPEG-4 VİDEO”) UYUMLU OLARAK VİDEO KODU ÇÖZMEK İÇİN TÜKETİCİNİN KİŞİSEL VE

Bu el kitabı hakkında

“DVD”, ticari DVD'ler, DVD+RW'ler/DVD+R'ler/ DVD+R DL'ler (+VR modu) ve DVD-RW'ler/DVD-R'ler/ DVD-R DL'ler (VR modu, video modu) için kullanılan genel bir terimdir.

Kayıttan Yürütme

Kontrol Menü ekranı

Bir işlem seçmek ve ilgili bilgileri görüntülemek için Kontrol Menü ekranını kullanın.

DISPLAY'e basın.

Kontrol Menü ekranını değiştirmek için yeniden DISPLAY'e basın.

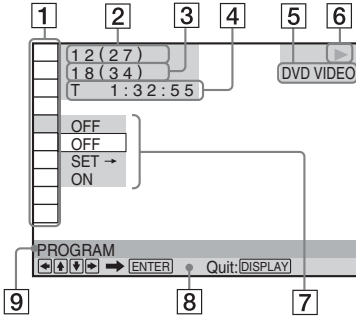

- 1 Kontrol Menü öğeleri
- 2 Geçerli olarak yürütülen başlık sayısı/ Toplam başlık sayısı
- 3 Geçerli olarak yürütülen bölüm sayısı/ Toplam bölüm sayısı
- 4 Yürütme süresi
- 5 Seçili ortam türü
- 6 Kayıttan yürütme durumu
- 7 Seçili öğe simgesi/menü seçenekleri
- 8 Çalışma mesajı
- 9 Seçili Kontrol Menü öğesi

Menü listesi

| Öğe | Öğe Adı, İşlev |
|-----|-------------------|
| | TITLE/SCENE/TRACK |
| | CHAPTER/INDEX |
| | TRACK |

Yürütülecek başlık, sahne, parça, bölüm veya indeksi seçer.

TIME/TEXT

Geçen süreyi ve yürütülecek kalan süreyi kontrol eder.

Resim ve müzik arama için zaman kodunu girin (yalnızca DVD ve Xvid video dosyaları).

DISC/USB*¹

“USB” nin mi yoksa “DISC” in mi çalışacağını seçer.

TOP MENU/MENU

(Yalnızca DVD VİDEO)

TOP MENU: Üst menüyü görüntüler.

MENU: Menüü görüntüler.

ORIGINAL/PLAY LIST

Yürütülecek başlık türünü (DVD-VR modu) seçer: ORIGINAL veya düzenlenmiş PLAY LIST.

PROGRAM*^{2, *3}

Yürütülmesini istediğiniz sırada başlık, bölüm veya parçayı seçer.

- 1 “SET →” öğesini seçin, ardından ENTER düğmesine basın, programlamak istediğiniz başlık (T), bölüm (C) veya parçayı (T) seçin ve ENTER düğmesine basın.
- 2 Başlık, bölüm veya parçayı seçme işlemini tekrarlayın.
- 3 ► düğmesine basın.

SHUFFLE*^{2, *3}

Başlık, bölüm veya parçayı rastgele sırada yürütür.

REPEAT*^{2, *3}

Tüm başlıkları/parçaları/albumleri veya tek bir başlığı/bölümü/parçayı/albumü/dosyayı tekrar tekrar yürütür.

A-B REPEAT*^{2, *3}

Tekrar tekrar yürütülmesini istediğiniz bölümleri belirtir.

- 1 Kayıttan yürütme sırasında, “SET →” öğesini seçin sonra ENTER tuşuna basın. “A-B REPEAT” ayar çubuğu görünür.
- 2 Başlangıç noktasını (nokta A) bulduğunuzda ENTER tuşuna basın.
- 3 Bitiş noktasına (nokta B) eriştiğinizde tekrar ENTER tuşuna basın.



PARENTAL CONTROL

Bu oynatıcıda kayıttan yürütme yasağını ayarlar.

PLAYER →: Bazı DVD VİDEO'larının kayıttan yürütülmesi kullanıcıların yaşı gibi önceden belirlenen bir seviyeye göre sınırlanabilir. Sahneler engellenebilir veya farklı sahnelerle değiştirilebilir (Ebeveyn Kontrolü).

PASSWORD →: Sayı düğmelerini kullanarak 4 basamaklı bir parola girin. Bu menü ayrıca parolayı değiştirmek için de kullanılır.

Ebeveyn Kontrolü (sınırlı kayıttan yürütme)

Kayıttan yürütme sınırı seviyesini ayarlayabilirsiniz.

- 1 "PLAYER →" öğesini seçin sonra ENTER tuşuna basın.
4 basamaklı parolanızı girin veya yeniden girin, sonra ENTER tuşuna basın.
- 2 "STANDARD"ı seçmek için ↑/↓ tuşuna basın, sonra ENTER tuşuna basın.
Bir alan seçmek için ↑/↓ tuşuna basın, sonra ENTER tuşuna basın.
"OTHERS →" ayarını yaptıktan sonra seçin ve standart bir kod girin. Bu kılavuzun sonundaki "PARENTAL CONTROL AREA CODE LIST" bölümüne bakın.
- 3 "LEVEL"i seçmek için ↑/↓ tuşuna basın, sonra ENTER tuşuna basın.
Bir seviye seçmek için ↑/↓ tuşuna basın, sonra ENTER tuşuna basın.
Ebeveyn Kontrolü ayarı tamamlanır.
Değer ne kadar düşük olursa, sınırlama o kadar katı olur.
Ebeveyn Kontrolü işlevini açmak için "LEVEL" öğesini "OFF" olarak ayarlayın.
Parolanızı unutursanız, parola kutusuna "199703" girin, ENTER tuşuna basın ve sonra yeni bir 4 basamaklı parola girin.



SETUP

QUICK: Ekran gösterimi, TV'nin en boy oranı ve ses çıkışı sinyalinde istenen dili seçmek için Hızlı Ayar'ı kullanın.

CUSTOM: Hızlı Ayar ayarına ek olarak, çeşitli diğer ayarları da ayarlayabilirsiniz (sayfa 7).

RESET: "SETUP"taki ayarı varsayılan ayara döndürür.



ZOOM*2

Görüntüyü orijinal boyutunun dört katı kadar büyütür; ←/↑/↓/→ tuşlarını kullanarak kaydırın.



ANGLE

Açıyı değiştirir.



CUSTOM PICTURE MODE

İzlemekte olduğunuz programa en iyi uyan resim kalitesini seçer.

STANDARD: Standart bir resim görüntüler.

DYNAMIC: Resim kontrastını ve renk yoğunluğunu artırarak koyu bir dinamik resim üretir.

CINEMA: Siyah seviyesini artırarak koyu alanlarda ayrıntıları geliştirir.

MEMORY →: Resmi daha fazla ayrıntılı olarak ayarlar.



SHARPNESS

Daha keskin resim üretmek için görüntünün dış hattını büyütür.

OFF: Bu seçeneği iptal eder.

1: Dış hattı geliştirir.

2: Dış hattı 1'den fazla geliştirir.

*1 Yalnızca DVP-SR360

*2 Normal oynatmaya geçmek için, "OFF"u seçin veya CLEAR öğesine basın.

*3 Yürütme modu şu durumlarda iptal edilir:
– disk tepisini açtığımızda.
– oynatıcıyı kapattığımızda.

◆DATA dosya öğeleri

Öğe Öğe Adı, İşlev



ALBUM

Yürütülecek müzik ve fotoğraf dosyalarını içeren albümü seçer.



FILE

Yürütülecek fotoğraf dosyasını seçer.



ALBUM

Yürütülecek video dosyasını içeren albümü seçer.



FILE

Yürütülecek video dosyasını seçer.



DATE

Dijital fotoğraf makinesiyle çekilen fotoğrafın tarihini görüntüler.



INTERVAL*

Slaytların ekranda görüntülediği süreyi belirtir.



EFFECT*

Bir slayt gösterisi sırasında slaytları değiştirirken kullanılacak efektleri seçer.
MODE 1: Ögeler efektlerle rastgele gösterilir.
MODE 2: Görüntü sol üstten sağ alta doğru kayar.
MODE 3: Görüntü üstten alta doğru getirilir.
MODE 4: Görüntü soldan sağa doğru getirilir.
MODE 5: Görüntü ekranın ortasından dışarı doğru çıkar.
OFF: Bu işlevi kapatır.



MEDIA

Yürütmek istediğiniz ortam türünü seçer.
VIDEO: Video dosyalarını yürütür.
PHOTO (MUSIC): Fotoğraf ve müzik dosyalarını slayt gösterisi olarak yürütür. Aynı albüme müzik ve fotoğraf dosyaları yerleştirildiğinde bir slayt gösterisini sesli olarak görüntüleyebilirsiniz. Müzik veya fotoğrafların yürütülme süresi daha uzunsa, uzun olan ses veya görüntü olmadan devam eder.
PHOTO: Fotoğraf dosyalarını yürütür.
MUSIC: Müzik dosyalarını çalar. Senkronize edilmemiş şarkı sözleri bilgileri içeren müzik dosyalarını çalarken SUBTITLE'a basın. Oynatıcı yalnızca MP3 ID3 Şarkı sözlerini destekler.

* Dosyaya bağlı olarak, bu işlev mümkün olmayabilir.

PBC işlevleriyle VIDEO CD'lerini yürütmek için

PBC (Kayıttan yürütme kontrolü) işlevleriyle bir VIDEO CD yürütmeye başladığınızda, seçiminiz için menü görünür.

PBC kullanmadan yürütmek için

Oynatıcı bir parça seçmek için durdurulurken **◀◀/▶▶** veya sayı düğmelerine basın, sonra **▶** veya ENTER tuşuna basın. PBC kayıttan yürütmeye geri dönmek için, **■** ögesine iki kez basın, sonra **▶** ögesine basın.

TV'leri uzaktan kumandayla kontrol etme

Sony TV'nizin ses seviyesini, giriş kaynağını ve güç anahtarını ürünle verilen uzaktan kumanda ile kontrol edebilirsiniz. TV'niz aşağıdaki tabloda listeleniyorsa, uygun üretici kodunu ayarlayın. Uzaktan kumandanın pillerini değiştirdiğinizde, uygun kod numarasını yeniden ayarlayın.

- 1 TV I/☺ tuşunu basılı tutarken, TV'nizin üretici kodunu seçmek için sayı düğmelerine yeniden basın.
- 2 TV I/☺ düğmesini bırakın.

Kontrol edilebilir TV'lerin kod numaraları

| | |
|-------------|-----------------|
| Sony | 01 (varsayılan) |
| Hitachi | 24 |
| JVC | 33 |
| LG/Goldstar | 76 |
| Panasonic | 17, 49 |
| Philips | 06, 08, 72 |
| Samsung | 71 |
| Sharp | 29 |
| Toshiba | 38 |

Bir USB cihazı bağlama

(Yalnızca DVP-SR360)
Fotoğraf, müzik veya video dosyalarını oynatmak için oynatıcının USB yakına bir USB cihazı bağlayabilirsiniz.

USB cihazını çıkarmak için

Oynatmayı durdurun ve USB cihazını USB yakından çıkartın.

LUN'u değiştirmek için

Bazı cihazlarda, LUN (Mantıksal Birim Numarası) görünebilir. LUN'u veya orijinal depolama alanını değiştirmek için albüm veya parça listesi görüntülediğinde **▶▶ ●➡** düğmesine basın.

Desteklenen USB cihazları hakkında

- Oynatıcı yalnızca USB Yiğim Depolama Sınıfını destekler.
- Bu oynatıcı yalnızca FAT biçimi USB cihazını destekler.
- Bazı USB cihazları bu oynatıcıyla birlikte çalışmayabilir.

ÖZEL Menü

Çeşitli ayarları ayarlayabilirsiniz. Oynatıcı durdurma modundayken DISPLAY'e basın,  (SETUP) ögesini seçin ve sonra "CUSTOM"ı seçin. CUSTOM menüsü görüntülenir.

Menü listesi

Öge Öge Adı, İşlev

Aç **LANGUAGE SETUP**

OSD (Ekran Düzeni): Ekrandaki görüntüleme dilini değiştirir.

MENU*1: Disk menüsü için istenen dili seçer (yalnızca DVD VIDEO).

AUDIO*1: Ses parçasının dilini değiştirir. "ORIGINAL" ögesini seçtiğinizde, diskteki öncelik verilen dil seçilir. (Yalnızca DVD VIDEO)

SUBTITLE*1: DVD VIDEO'da kayıtlı alt yazının dilini değiştirir. "AUDIO FOLLOW" ögesini seçtiğinizde, alt yazıların dili ses parçası için seçtiğiniz dile göre değişir. (Yalnızca DVD VIDEO)

 **SCREEN SETUP**

TV TYPE: Bağlı TV'nin en boy oranını seçer.

16:9



4:3 LETTER BOX



4:3 PAN SCAN



SCREEN SAVER: "ON" olarak ayarlandığında, oynatıcı 15 dakika duraklatma veya durdurma modundayca ekran koruyucu görünür. Ekran koruyucuyu kapatmak için ► düğmesine basın.

BACKGROUND: TV ekranında arkaplan rengini veya resmini seçer. "JACKET PICTURE" ögesini seçerseniz, diskte bir arka kapak resmi bulunmasa bile, "GRAPHICS" resmi görünür.

LINE: Video sinyalleri çıkışı seçer.



CUSTOM SETUP

AUTO STANDBY: Otomatik Bekleme ayarını açık veya kapalı olarak ayarlar. "ON" ayarını seçerseniz, 30 dakikadan fazla duraklatma modunda bırakılan oynatıcı bekleme moduna girer.

AUTO PLAY: "ON" olarak ayarlandığında oynatıcı bir zamanlayıcıyla (ürünle verilmez) açıldığında otomatik olarak kayıttan yürütmeye başlar.

PAUSE MODE: Resmi duraklatma moduna getirir. Normalde "AUTO" seçilidir. Resim çıktısı yüksek çözünürlükteyken "FRAME" olarak ayarlayın. (Yalnızca DVD)

TRACK SELECTION: Birden fazla ses formatının (PCM, MPEG ses, DTS veya Dolby Digital formatı) kaydedilmiş olduğu bir DVD VIDEO'yu oynatırken, en yüksek sayıda kanala sahip olan ses izine öncelik verir. "AUTO" ögesini seçerseniz öncelik verilir. (Yalnızca DVD VIDEO)

MULTI-DISC RESUME: Çoklu Diski Devam Ettirme ayarını açar veya kapatır. Kayıttan yürütmeyi devam ettirme bellekte 6 farklı DVD VIDEO/VIDEO CD için saklanabilir. Ayarları yeniden başlatırsanız, devam etme noktası silinir. (Yalnızca DVD VIDEO/VIDEO CD)



AUDIO SETUP

AUDIO DRC (Dynamic Range Control)*2: Ortama göre ayarlanır. En küçük sesler fark edilmediğinde "TV MODE" olarak veya ev sinemasında gibi dinleme ortamının iyi olduğu durumlarda "WIDE RANGE" olarak ayarlanır.

DOWNMIX*2: Arka ses öğeleri olan veya Dolby Digital biçiminde kaydedilmiş bir DVD'yi yürüttüğünüzde miks yöntemini 2 kanala düşürür. Normal olarak "DOLBY SURROUND" ögesini seçin.

DIGITAL OUT: Ses sinyalleri DIGITAL OUT (COAXIAL) yakından çıkıyorsa seçilir. "ON" seçeneğini seçerseniz, aşağıdaki "DOLBY DIGITAL", "MPEG", "DTS" veya "48kHz/96kHz PCM" seçeneklerini de ayarlayın.

DOLBY DIGITAL: Dolby Digital sinyali türünü seçer. Oynatıcı yerleşik bir Dolby Digital kod çözücü olmadan bir ses bileşenine bağlandığında "D-PCM" olarak ayarlayın. **MPEG:** MPEG ses sinyalinin türünü seçer. Oynatıcı yerleşik bir MPEG kod çözücü ile bir ses bileşenine bağlandığında "MPEG" olarak ayarlayın.

DTS: DTS ses sinyalinin türünü seçer. DTS ses parçaları olan bir DVD VİDEO yürütürken “ON” olarak ayarlayın. Oynatıcıyı DTS kod çözücüsü olmayan bir ses bileşenine bağladığınızda “ON” olarak ayarlamayın.

48kHz/96kHz PCM: Dijital ses çıkışı sinyalinin örnekleme frekansını seçer. (Yalnızca DVD VİDEO)

- *1 “OTHERS →” ögesini seçtiğinizde, bir dil kodu seçin ve girin. Bu kılavuzun sonundaki “LANGUAGE CODE LIST” bölümüne bakın.
- *2 Bu işlev aşağıdaki jaklardaki çıkışı etkiler:
–DIGITAL OUT (COAXIAL) jakı, yalnızca “DOLBY DIGITAL” ögesi “D-PCM” olarak ayarlandığında.
–LINE (RGB)-TV jakı.

Bilgi

Sorun Giderme

Oynatıcıyı kullanırken aşağıdaki zorluklardan herhangi biriyse karşılaşırsanız, onarım talep etmeden önce sorunu gidermeye yardımcı olması için bu sorun giderme kılavuzunu kullanın. Herhangi bir sorun devam ederse en yakın Sony bayiiine başvurun.

Güç açılmıyor.

→ Güç kablosunun (elektrik kablosu) sıkı şekilde takıldığını kontrol edin.

Görüntü yok/parazitli görüntü var.

- Bağlantı kablosunu sıkı bir şekilde yeniden bağlayın.
- Bağlantı kabloları zarar görmüş.
- TV'nize giden bağlantıyı kontrol edin ve TV'nizdeki giriş seçicisini oynatıcıdan gelen sinyal TV ekranında görünecek şekilde değiştirin.
- “SCREEN SETUP” içinde “LINE” ayarını TV'niz için uygun bir ayara getirin.
- Disk kirli veya bozuk.

Ses yok.

- Bağlantı kablosunu sıkı bir şekilde yeniden bağlayın.
- Bağlantı kablosu zarar görmüş.
- Oynatıcı duraklatma modunda veya Ağır Çekim modunda.
- Oynatıcı hızlı ileri veya hızlı geri modunda.

Uzaktan kumanda çalışmıyor.

- Uzaktan kumandanın pilleri zayıf.
- Uzaktan kumanda oynatıcı üzerindeki sensöre  doğru tutulmuyor.
- Oynatıcıyı uzaktan kumandaki düğmelere art arda basarak çalıştırırken, düğmelere 5 saniye arayla basın.

Disk yürütülüyor.

- Disk ters çevrilmiş.
Diski kayıt yüzü aşağıya bakacak şekilde takın.
- Disk eğilmiş.
- Oynatıcı belirli diskleri yürütemez.
- DVD'nin bölge kodu oynatıcınınki ile eşleşmiyor.
- Oynatıcının içinde nem yoğunlaşması oluşmuş.

→ Oynatıcı doğru şekilde sonlandırılmamış bir kaydedilmiş diski yürütemez.

Oynatıcı düzgün çalışmıyor.

→ Statik elektrik vb. oynatıcının anormal şekilde çalışmasına neden olursa, oynatıcının fişini prizden çıkarın.

Ekranında “C:13:**” görüntülenir.

→ Disk temizleme beziyle temizleyin veya biçimini kontrol edin.

Oynatıcı bağlanan bir USB cihazını algılamıyor. (Yalnızca DVP-SR360)

- USB cihazı sıkı bir şekilde oynatıcıya bağlanmamış.
- USB cihazı veya kablosu zarar görmüş.
- Disk modu USB modu olarak değiştirilmemiş.

Yürütülebilir dosya biçimi

Video: MPEG-1 (Cyber-shot verileri)/MPEG-4 (basit profil)*¹/Xvid
Fotoğraf: JPEG (DCF biçimi)
Müzik: MP3 (mp3PRO hariç)/WMA (WMA Pro hariç)*¹, *²/AAC*¹, *²/LPCM/WAVE

*¹ Telif hakkı koruması (Dijital Hak Yönetimi) olan dosyalar yürütülemez.

*² Oynatıcı Lossless gibi kodlu dosyaları yürütmez.

Desteklenen uzantılar: “.avi”, “.mpg”, “.mpeg”, “.mp4”, “.jpg”, “.mp3”, “.wma”, “.m4a”, “.wav”

Desteklenen diskler: DVD, DVD±RW/±R/±R DL, Müzik CD’si/Süper VCD, CD-R/-RW

- ISO 9660 Düzey 1/Düzey 2 veya genişletilmiş biçimi olan Joliet’e uygun kaydedilmiş VERİ CD’leri.
- UDF’ye uygun biçimlendirilmiş VERİ DVD’leri.
- Dosya biçimi farklı olsa da oynatıcı yukarıdaki herhangi bir dosyayı yürütür. Bu gibi verilerin yürütülmesi hoparlörlere zarar verebilen gürültüler oluşturabilir.
- Karmaşık bir hiyerarşideki klasörlerin yürütülmesi biraz zaman alabilir. Albümleri en fazla iki hiyerarşi içerecek şekilde oluşturun.
- Bazı video, fotoğraf ve müzik dosyaları kodlamaya/kayıt koşullarına bağlı olarak yürütülemeyebilir.

- Kayıttan yürütmeyi başlatmak ve bir sonraki veya başka bir albüme/dosyaya gitmek biraz zaman alabilir.
- Oynatıcı en fazla 200 albüm ve 600 dosyayı tanıyabilir. “PHOTO (MUSIC)” seçildiğinde en fazla 300 müzik dosyasını veya 300 fotoğraf dosyasını tanıyabilir.
- Oynatıcı iki veya daha fazla video dosyasından oluşan bir birleşimi yürütemez.
- Oynatıcı boyutu 720 (genişlik) × 576 (yükseklik)/2 GB üzerinde olan video dosyalarını oynatamaz.
- Dosyaya bağlı olarak, kayıttan yürütme düzgün olmayabilir. Dosyayı daha düşük bir bit hızında oluşturmanız önerilir.
- Oynatıcı VERİ CD’sindeki yüksek bit bazlı video dosyasını düzgün şekilde oynatamayabilir. VERİ DVD’si olarak kayıttan yürütmeniz önerilir.
- MPEG-4 biçimi tarafından desteklenmeyen görsel verileri yürütürken yalnızca ses duyulur.

Kaydedilebilir medya ile ilgili not

Bazı kaydedilebilir medyalar kayıt kalitesi veya diskin fiziksel durumu ya da kayıt cihazının ve yazma yazılımının özellikleri nedeniyle bu oynatıcıda yürütülemeyebilir. Disk doğru şekilde sonlandırılmamışsa yürütülemez. Ayrıca, Paket Yazma biçiminde oluşturulan bazı VERİ diskleri yürütülemez.

Yalnızca kopya koruması içeren resimleri yürütemeyen oynatıcı için

CPRM (Kaydedilebilir Medya İçin İçerik Koruması) koruması içeren DVD-VR modundaki resimler yürütülemez.

DVD’leri ve VIDEO CD’leri yürütme işlemleriyle ilgili not

DVD’lerdeki ve VIDEO CD’lerdeki bazı yürütme işlemleri yazılım üreticileri tarafından kasten ayarlanmış olabilir. Bu oynatıcı DVD’leri ve VIDEO CD’leri yazılım üreticisinin tasarladığı disk içeriğine göre yürüttüğünden, bazı kayıttan yürütme özellikleri kullanılamayabilir. Ayrıca, DVD veya VIDEO CD ile verilen kullanım talimatlarına bakın.

Disklerle ilgili not

Bu ünite Kompakt Disk (CD) standardına uyan diskleri yürütmek için tasarlanmıştır. DualDisc'ler ve telif hakkı koruma teknolojileriyle kodlanmış bazı müzik diskleri Kompakt Disk (CD) standardına uymaz. Bu nedenle, bu diskler bu üniteyle uyumlu olmayabilir.

Teknik Özellikler

Sistem

Lazer: Yarıiletken lazer

Girişler/Çıkışlar

- DIGITAL OUT (COAXIAL): Phono jakı
- LINE (RGB)-TV: 21 pin
- USB (yalnızca DVP-SR360): USB jakı
Tip A, maksimum akım 500 mA (USB cihazını bağlamak için)

Genel

- Güç gereksinimleri: 220-240 V AC, 50/60 Hz
- Güç tüketimi:
6 W (DVP-SR160)
10 W (DVP-SR360)
- Boyutlar (yaklaşık): 270 × 38,5 × 209 mm
(genişlik/yükseklik/derinlik), çıkıntılı parçalar dahil
- Ağırlık (yaklaşık): 950 g
- Çalışma sıcaklığı: 5 °C - 35 °C
- Çalışma nemi: %25 - %80

Ürünle verilen aksesuarlar

- Uzaktan kumanda (uzaktan) (1)
- R6 (AA boyutunda) pil (2)

Teknik özellikler ve tasarım önceden haber verilmeden değiştirilebilir.

VÝSTRAHA

Název výrobku: přehrávač CD/DVD

Zařízení nevystavujte dešti a vlhku - předejdete tak riziku požáru nebo úrazu elektrickým proudem. Neotevírejte kryt zařízení - hrozí riziko úrazu elektrickým proudem. Opravy zařízení smí provádět jen kvalifikovaný technik. Napájecí kabel je potřeba vyměnit ve specializovaném obchodě.

Baterie nebo přístroj s bateriemi nevystavujte nadměrnému teplu jako například slunečnímu záření, ohni a podobně.

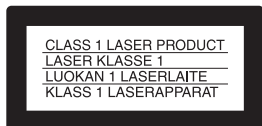

Toto zařízení je klasifikováno jako výrobek CLASS 1 LASER (Laser třídy 1). Značka CLASS 1 LASER PRODUCT je umístěna na zadní části vnějšího krytu.

UPOZORNĚNÍ

Použití optických nástrojů s tímto výrobkem zvyšuje riziko poranění očí. Laserový paprsek v tomto přehrávači CD/DVD může poškodit zrak. Nerozebírejte rekordér, aby nedošlo k poškození zraku. Opravy zařízení smí provádět jen kvalifikovaný technik.



Likvidace nepotřebného elektrického a elektronického zařízení (platné v Evropské unii a dalších evropských

státech uplatňujících oddělený systém sběru)

Tento symbol umístěný na výrobku nebo jeho balení upozorňuje, že by s výrobkem po ukončení jeho životnosti nemělo být nakládáno jako s běžným odpadem z domácnosti. Je nutné ho odvézt do sběrného

místa pro recyklaci elektrického a elektronického zařízení. Zajištěním správné likvidace tohoto výrobku pomůžete zabránit případným negativním dopadům na životní prostředí a lidské zdraví, které by jinak byly způsobeny nevhodnou likvidací výrobku. Recyklováním materiálů, z nichž je vyroben, pomůžete ochránit přírodní zdroje. Podrobnější informace o recyklaci tohoto výrobku zjistíte u příslušného místního obecního úřadu, podniku pro likvidaci domovních odpadů nebo v obchodě, kde jste výrobek zakoupili.



Pb

Nakládání s nepotřebnými bateriemi (platí v Evropské unii a dalších evropských státech využívajících systém

odděleného sběru)

Tento symbol umístěný na baterii nebo na jejím obalu upozorňuje, že s baterií opatřenou tímto označením by se nemělo nakládat jako s běžným domácím odpadem. Symbol nacházející se na určitých typech baterií může být použit v kombinaci s chemickou značkou. Značky pro rtuť (Hg) nebo olovo (Pb) se použijí, pokud baterie obsahuje více než 0,0005% rtuti nebo 0,004% olova.

Správným nakládáním s těmito nepotřebnými bateriemi pomůžete zabránit možným negativním dopadům na životní prostředí a lidské zdraví, k nimž by mohlo docházet v případech nevhodného zacházení s vyřazenými bateriemi. Materiálová recyklace pomůže chránit přírodní zdroje.

V případě, že výrobek z důvodů bezpečnosti, funkce nebo uchování dat vyžaduje trvalé spojení s vloženou baterií, je třeba, aby takovou baterii vyjmul z přístroje pouze kvalifikovaný personál. K tomu, aby s baterií bylo správně naloženo, předejte výrobek, který je na konci své životnosti na místo, jenž je určené ke sběru elektrických a elektronických zařízení za účelem jejich recyklace.

Pokud jde o ostatní baterie, prosím, nahlédněte do té části návodu k obsluze, která popisuje bezpečné vyjmutí baterie z výrobku. Nepotřebnou baterii odevzdejte k recyklaci na příslušné sběrné místo.

Pro podrobnější informace o recyklaci tohoto výrobku či baterii kontaktujte, prosím, místní obecní úřad, podnik zabezpečující místní odpadové hospodářství nebo prodejnu, kde jste výrobek zakoupili.

Výrobceem tohoto výrobku je Sony Corporation, 1-7-1 Konan Minato-ku Tokyo, 108-0075 Japonsko. Zplnomocněným zástupcem pro požadavky ohledně elektromagnetické kompatibility EMC a bezpečnosti výrobku je Sony Deutschland GmbH, Hedelfinger Strasse 61, 70327 Stuttgart, SRN. Pro záležitosti servisu a záruky se obračete na adresy uváděné v servisních a záručních dokumentech.

Upozornění

- Nepokládejte na zařízení nádoby naplněné tekutinami, například vázy. Vyhnete se tak riziku zranění elektrickým proudem nebo popálení.
- Pokud je přehrávač zapojen do elektrické zásuvky, není odpojen od zdroje elektrického proudu, ani když je přehrávač samotný vypnutý.
- Neinstalujte tento přehrávač v uzavřeném prostoru, jako je polička na knihy apod.
- Umístěte přehrávač tak, aby napájecí kabel mohl být odpojen od zásuvky na zdi ihned v případě potřeby.
- Pokud je přehrávač přenesen přímo z chladného do teplého prostředí, nebo je-li umístěn ve velmi vlhké místnosti, může uvnitř přehrávače kondenzovat voda. Pokud k tomu dojde, nemusí přehrávač správně pracovat. V takovém případě vyjměte disk a ponechte přehrávač zapnutý asi půl hodiny, dokud se vlhkost nevypaří.

Poznámky k diskům

Nepoužívejte následující disky:

- Disk, který má nestandardní tvar (například karta, srdíčko).
- Disk s nalepeným štítkem nebo nálepkou.

Regionální kód

Přehrávač je opatřen regionálním kódem vytištěným na zadní straně přístroje a může proto přehrávat pouze komerční disky DVD (pouze přehrávání) označené identickým regionálním kódem. Tento systém je používán k ochraně autorských práv.

Komerční disky DVD označené

 bude možné na tomto disku rovněž přehrávat.

V závislosti na typu běžného komerčního disku DVD nemusí být vyznačen žádný regionální kód, i když přehrávání komerčních disků DVD je zakázáno zavedenými regionálními omezeními.



Regionální kód

Informace o autorských právech, ochranných známkách a softwarových licencích

- Vyrobeno podle licence společnosti Dolby Laboratories.
„Dolby“ a symbol dvojitého písmene D jsou ochranné známky společnosti Dolby Laboratories.
- „DVD Logo“ je ochranná známka společnosti DVD Format/Logo Licensing Corporation.
- Licencí technologie kódování zvuku ve formátu MPEG Layer-3 (MP3) poskytly společnosti Fraunhofer IIS a Thomson.
- Windows Media je buď registrovaná ochranná známka nebo ochranná známka společnosti Microsoft Corporation ve Spojených státech a/nebo v dalších zemích.
Tento produkt obsahuje technologii, která podléhá jistým právům na duševní vlastnictví společnosti

Microsoft.

Používání nebo šíření této technologie mimo tento produkt je bez příslušné licence (licencí) společností Microsoft zakázáno.

- Všechny ostatní ochranné známky jsou ochrannými známkami svých příslušných vlastníků.
- TENTO PRODUKT JE LICENCOVÁN V RÁMCI SOUBORU PATENTŮ MPEG-4 PRO OSOBNÍ A NEKOMERČNÍ POUŽITÍ SPOTŘEBITELEM PRO DEKÓDOVÁNÍ VIDEO, VE SHODĚ S OBRAZOVÝM STANDARDEM MPEG-4 („MPEG-4 VIDEO“), KTERÉ BYLO ZAKÓDOVÁNO UŽIVATELEM, ÚČASTNÍM SE OSOBNÍ NEKOMERČNÍ AKTIVITY, ANEBY BYLO ZÍSKÁNO OD POSKYTOVATELE VIDEO, KTERÝ MÁ K POSKYTOVÁNÍ VIDEO MPEG-4 LICENCI OD MPEG LA. PRO JINÉ POUŽITÍ SE LICENCE NEUDĚLUJE A ANI Z NIČEHO NEVYPLÝVÁ. DALŠÍ INFORMACE, VČETNĚ INFORMACÍ SOUVISEJÍCÍCH S PROPAGACÍ, VNITŘNÍM A KOMERČNÍM POUŽITÍM A LICENCOVÁNÍM, MŮŽETE OBDRŽET OD MPEG LA, LLC. VIZ TAKÉ [HTTP://WWW.MPEGLA.COM](http://www.mpegla.com)

O této příručce

Termín „DVD“ může být použit jako obecný termín pro komerční disky DVD, DVD+RW/DVD+R/DVD+R DL (režim +VR) a DVD-RW/DVD-R/DVD-R DL (režim VR, režim Video).

Přehrávání

Zobrazení Ovládací nabídky

Pomocí Ovládací nabídky zvolte funkci a zobrazte související informace.

Stiskněte tlačítko DISPLAY.

Chcete-li změnit zobrazení Ovládací nabídky, stiskněte znovu tlačítko DISPLAY.

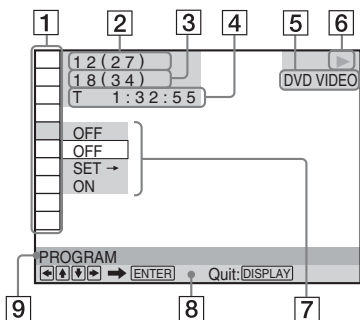

- 1 Položky Ovládací nabídky
- 2 Právě přehrávaný titul/Celkový počet titulů
- 3 Právě přehrávaná kapitola/Celkový počet kapitol
- 4 Čas přehrávání
- 5 Vybraný typ média
- 6 Stav přehrávání
- 7 Ikona vybrané položky/možnosti nabídky
- 8 Provozní zpráva
- 9 Vybraná položka Ovládací nabídky

Seznam nabídky

Položka Název položky, funkce

- TITLE/SCENE/TRACK
- CHAPTER/INDEX
- TRACK

Zvolte titul, scénu, skladbu kapitolu nebo index, který se má přehrávat.

TIME/TEXT

Kontroluje uplynulý čas a zbývajícím čas přehrávání.

Zadejte časový kód pro vyhledávání snímků a hudby (pouze video soubory DVD a Xvid).

DISC/USB*¹

Vyberte pro přehrávání možnost „USB“ nebo „DISC“.

TOP MENU/MENU

(pouze DVD VIDEO)

TOP MENU: Zobrazí horní nabídku.

MENU: Zobrazí nabídku.

ORIGINAL/PLAY LIST

Volí typ titulu (režim DVD-VR), který bude přehráván: ORIGINAL, nebo upravený PLAY LIST.

PROGRAM*², *³

Volí titul, kapitolu nebo skladbu, které se budou přehrávat ve vámi zadaném pořadí.

1 Vyberte možnost „SET →“, potom stiskněte ENTER a vyberte titul (T), kapitolu (C) nebo skladbu (T), které chcete naprogramovat, a stiskněte ENTER.

2 Opakujte výběr titulu, kapitoly nebo skladby.

3 Stiskněte tlačítko ►.

SHUFFLE*², *³

Přehrává titul, kapitolu nebo skladbu v náhodném pořadí.

REPEAT*², *³

Přehrává všechny tituly/skladby/alba nebo jeden titul/kapitolu/skladbu/album/soubor opakovaně.

A-B REPEAT*², *³

Určuje části, které chcete přehrávat opakovaně.

1 Během přehrávání zvolte „SET →“, pak stiskněte tlačítko ENTER.

Zobrazí se panel nastavení „A-B REPEAT“.

2 Když naleznete počáteční místo (bod A), stiskněte tlačítko ENTER.

3 Když dosáhnete konečného místa (bod B), stiskněte znovu tlačítko ENTER.



PARENTAL CONTROL

Nastavuje zákaz přehrávání na tomto přehrávači.

PLAYER →: Přehrávání některých disků DVD VIDEO může být omezeno podle předem stanovené úrovně, například věku uživatelů. Některé scény mohou být zablokovány, nebo nahrazeny jinými scénami (rodičovský zámek).

PASSWORD →: Číselnými tlačítky zadejte čtyřmístné heslo. Tuto nabídku můžete také použít pro změnu hesla.

Rodičovský zámek (omezené přehrávání)

Můžete nastavit úroveň omezení přehrávání.

- 1 Zvolte položku „PLAYER →“, pak stiskněte tlačítko ENTER. Zadejte (nebo opakovaně zadejte) čtyřmístné heslo, pak stiskněte tlačítko ENTER.
 - 2 Stisknutím **↑/↓** zvolte možnost „STANDARD“, poté stiskněte ENTER. Stisknutím **↑/↓** vyberte oblast, pak stiskněte tlačítko ENTER. Když vyberete možnost „OTHERS →“, zvolte a zadejte standardní kód. Viz také kapitola „PARENTAL CONTROL AREA CODE LIST“ na konci této příručky.
 - 3 Stisknutím **↑/↓** zvolte možnost „LEVEL“, poté stiskněte ENTER. Stisknutím **↑/↓** vyberte úroveň, pak stiskněte tlačítko ENTER. Nastavení rodičovského zámku je nyní dokončeno. Čím nižší je hodnota, tím přísnější jsou omezení. Chcete-li rodičovský zámek vypnout, nastavte položku „LEVEL“ na hodnotu „OFF“.
- Pokud heslo zapomenete, zadejte číslo „199703“ do pole hesla, stiskněte tlačítko ENTER a pak zadejte nové čtyřmístné heslo.



SETUP

QUICK: Pomocí Rychlého nastavení zvolte požadovaný jazyk obrazovkového displeje, poměr stran televizní obrazovky a výstupní zvukový signál.

CUSTOM: Kromě položek Rychlého nastavení můžete také nastavit různé další parametry (strana 7).

RESET: Vrací nastavení v položce „SETUP“ na výchozí nastavení.



ZOOM*2

Zvětšuje obrázek až na čtyřnásobek původní velikosti; posouvejte se pomocí **←/↑/↓/→**.



ANGLE

Mění úhel.



CUSTOM PICTURE MODE

Volí kvalitu obrazu, která je nejvhodnější pro sledovaný program.

STANDARD: Zobrazuje standardní obraz.

DYNAMIC: Vytváří plně dynamický obraz zvýšením jeho kontrastu a intenzity barev.

CINEMA: Zlepšuje detaily v tmavých oblastech zvýšením úrovně černé.

MEMORY →: Nastavuje vyšší detaily obrazu.



SHARPNESS

Zdůrazňuje obrys obrazu tak, aby byl vytvořen ostřejší obraz.

OFF: Ruší tuto možnost.

1: Zlepšuje obrysy.

2: Zlepšuje obrysy více, než funkce na úrovni 1.

*1 Pouze DVP-SR360

*2 Návrat k normálnímu způsobu přehrávání je možný zvolením položky „OFF“ nebo stisknutím tlačítka CLEAR.

*3 Režim přehrávání je zrušen v následujících případech:

- otevřete zásuvku disku.
- vypnete přehrávač.

◆Položky pro DATOVÉ soubory

Položka Název položky, funkce



ALBUM

Volí album, které obsahuje hudební a fotografické soubory, které chcete přehrávat.



FILE

Volí fotografické soubory, které budou přehrávány.



ALBUM

Volí album, které obsahuje video soubory, které chcete přehrávat.



FILE

Volí video soubory, které budou přehrávány.



DATE

Zobrazuje datum, kdy byl snímek digitálním fotoaparátem zhotoven.



INTERVAL*

Stanoví dobu trvání, po kterou bude snímek zobrazen na obrazovce.



EFFECT*

Volí efekty, které se použijí pro změnu snímků během prezentace.

MODE 1: Obrázky se budou měnit s náhodně vybranými přechodovými efekty.

MODE 2: Obrázek přijde z levého horního rohu do pravého dolního.

MODE 3: Obrázek se bude zobrazovat seshora dolů.

MODE 4: Obrázek se bude zobrazovat zleva doprava.

MODE 5: Obrázek se bude roztahovat od středu obrazovky.

OFF: Vypíná tuto funkci.



MEDIA

Volí typ média, které chcete přehrávat.

VIDEO: Přehrává video soubory.

PHOTO (MUSIC): Přehrává fotografie a hudební soubory formou prezentace.

Prezentaci můžete shlédnout se zvukem, pokud jsou hudební soubory a fotografie umístěny na stejném albu. Pokud čas přehrávání hudby bude delší než fotografií či naopak, delší souboru bude pokračovat bez zvuku nebo obrazu.

PHOTO: Přehrává soubory fotografií.

MUSIC: Přehrává hudební soubory.

Stisknete tlačítko SUBTITLE během přehrávání hudebního souboru, který obsahuje nesynchronizované informace o textu skladby. Přehrávač podporuje pouze text ve formátu MP3 ID3.

* V závislosti na souboru nemusí být tato funkce dostupná.

Přehrávání disků VIDEO CD s funkcí PBC

Když začnete přehrávat disk VIDEO CD s funkcemi PBC (řízení přehrávání), zobrazí se nabídka podle vašeho výběru.

Přehrávání bez funkce PBC

Stisknutím tlačítka ◀◀/▶▶ nebo číselných tlačítek při zastaveném přehrávači zvolte skladbu, pak stiskněte tlačítko ▶ nebo ENTER. Chcete-li se navrátit k přehrávání s funkcí PBC, stiskněte dvakrát tlačítko ■, pak stiskněte tlačítko ▶.

Ovládání televizoru s pomocí dálkového ovladače

S pomocí dodaného dálkového ovladače můžete ovládat úroveň hlasitosti, vstupní zdroj a hlavní spínač televizoru Sony.

Pokud je televizor uveden v tabulce níže, nastavte příslušný kód výrobce.

Po výměně baterií v dálkovém ovladači nastavte příslušný kód výrobce znovu.

1 Podržte tlačítko TV I/Ⓞ a stiskněte číselná tlačítka odpovídající kódu výrobce vašeho televizoru.

2 Uvolněte tlačítko TV I/Ⓞ.

Číslo kódů ovladatelných televizorů

| | |
|-------------|------------------------|
| Sony | 01 (výchozí nastavení) |
| Hitachi | 24 |
| JVC | 33 |
| LG/Goldstar | 76 |
| Panasonic | 17, 49 |
| Philips | 06, 08, 72 |
| Samsung | 71 |
| Sharp | 29 |
| Toshiba | 38 |

Připojení zařízení USB

(Pouze DVP-SR360)

Zařízení USB můžete připojit ke konektoru USB přehrávače a přehrávat tak soubory videa, fotografií nebo hudby.

Vyjmutí zařízení USB

Zastavte přehrávání a odpojte zařízení USB od konektoru USB.

Změna čísla LUN

U některých zařízeních se může zobrazovat číslo LUN (číslo logické jednotky).

Chcete-li změnit číslo LUN nebo původní úložiště, Stiskněte tlačítko **▶▶ ●→** při zobrazení seznamu alb nebo skladeb.

O podporovaných zařízeních USB

- Tento přehrávač podporuje pouze velkokapacitní paměťová zařízení USB.
- Tento přehrávač podporuje u zařízení USB pouze formát souborů FAT.
- Některá zařízení USB nemusí s tímto přehrávačem spolupracovat.

Nabídka VLASTNÍ

Můžete upravit různá nastavení.

Když je přehrávač v režimu zastavení, stisknete tlačítko DISPLAY, zvolte  (SETUP) a pak „CUSTOM“. Zobrazí se nabídka CUSTOM.

Seznam nabídky

Položka **Název položky, funkce**

A **LANGUAGE SETUP**

OSD (obrazovková nabídka): Přepíná jazyk zobrazovaný na obrazovce.

MENU*¹: Volí požadovaný jazyk pro obrazovkovou nabídku disku (pouze DVD VIDEO).

AUDIO*¹: Přepíná jazyk zvukové stopy. Když zvolíte „ORIGINAL“, je vybrán jazyk s prioritou nastavenou na disku. (pouze DVD VIDEO)

SUBTITLE*¹: Přepíná jazyk titulků nahraných na disku DVD VIDEO. Když vyberete možnost „AUDIO FOLLOW“, jazyk titulků se změní podle jazyka zvoleného pro zvukovou stopu. (pouze DVD VIDEO)

S **SCREEN SETUP**

TV TYPE: Volí poměr stran obrazovky připojeného televizoru.

16:9

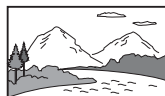

4:3 LETTER BOX



4:3 PAN SCAN



SCREEN SAVER: Při nastavení na „ON“ se zobrazí spořič obrazovky, když bude přehrávač pozastaven nebo zastaven po dobu 15 minut. Stisknutím tlačítka **▶** spořič obrazovky vypnete.

BACKGROUND: Volí barvu nebo obrázek pozadí na obrazovce televizoru. Pokud nastavíte možnost „JACKET PICTURE“, i když disk neobsahuje žádný obrázek obalu, zobrazí se obrázek „GRAPHICS“.

LINE: Volí výstup videosignálů.



CUSTOM SETUP

AUTO STANDBY: Zapíná nebo vypíná Automatický pohotovostní režim. Pokud zvolíte možnost „ON“, přehrávač aktivuje pohotovostní režim, když je ponechán v režimu zastavení po dobu delší než 30 minut.

AUTO PLAY: Pokud zvolíte možnost „ON“, přehrávač automaticky spustí přehrávání, když je přehrávač zapnutý pomocí časovače (není součástí dodávky).

PAUSE MODE: Volí obrázek v režimu pozastavení. Normálně zvolte položku „AUTO“. Když je obrázek odeslán na výstup ve vysokém rozlišení, nastavte položku na „FRAME“.

TRACK SELECTION: Při přehrávání disku DVD VIDEO, na kterém je zaznamenáno několik zvukových formátů (PCM, MPEG audio, DTS nebo Dolby Digital), vybírá zvukovou stopu, která obsahuje nejvyšší počet kanálů. Pokud vyberete možnost „AUTO“, je prioritou použita. (pouze DVD VIDEO)

MULTI-DISC RESUME: Zapíná nebo vypíná funkci pokračování přehrávání více disků. Funkce pokračování přehrávání ukládá informace do paměti až pro 6 různých disků DVD VIDEO/VIDEO CD. Pokud nastavení spustíte zvonu, je místo pokračování vymazáno. (pouze DVD VIDEO/VIDEO CD)



AUDIO SETUP

AUDIO DRC (Dynamic Range Control)*2:

Nastavte podle okolního prostředí. Na domácím kině nastavte na hodnotu „TV MODE“, když není možné rozpoznat nejjemnější zvuky, nebo nastavte na hodnotu „WIDE RANGE“, když je rozpoznání jemných zvuků kvalitní.

DOWNMIX*2: Přepíná metodu směšování na 2 kanály při přehrávání disku DVD, který má zaznamenaný zvukové stopy zadních kanálů (zvukové prvky), nebo je zaznamenaný ve formátu Dolby Digital. Normálně vyberte možnost „DOLBY SURROUND“.

DIGITAL OUT: Volí, zda jsou zvukové signály odesílány na výstup prostřednictvím konektoru DIGITAL OUT (COAXIAL). Pokud vyberete možnost „ON“, nastavte také možnosti „DOLBY DIGITAL“, „MPEG“, „DTS“ nebo „48kHz/96kHz PCM“.

DOLBY DIGITAL: Volí typ signálu Dolby Digital. Nastavte na hodnotu „D-PCM“, když je přehrávač připojen ke zvukovému přístroji bez vestavěného dekodéru Dolby Digital.

MPEG: Volí typ zvukového signálu MPEG. Nastavte na hodnotu „MPEG“, když je přehrávač připojen ke zvukovému přístroji s vestavěným dekodérem MPEG.

DTS: Volí typ zvukového signálu DTS. Nastavte na hodnotu „ON“, pokud přehráváte disk DVD VIDEO se zvukovou stopou DTS. Nenastavuje hodnotu „ON“, pokud připojujete přehrávač ke zvukovému přístroji bez dekodéru DTS.

48kHz/96kHz PCM: Volí vzorkovací frekvenci digitálního zvukového výstupního signálu. (pouze DVD VIDEO)

*1 Když vyberete možnost „OTHERS →“, zvolte a zadejte kód jazyka. Viz také kapitola „LANGUAGE CODE LIST“ na konci této příručky.

*2 Tato funkce ovlivňuje výstup z následujících konektorů:
– Konektor DIGITAL OUT (COAXIAL) pouze pokud je možnost „DOLBY DIGITAL“ nastavena na „D-PCM“.
– Konektor LINE (RGB)-TV.

Informace

Odstraňování problémů

Pokud se při používání přehrávače setkáte s některým z následujících problémů, použijte tohoto průvodce, jenž vám pomůže s odstraněním problému před vyžádáním opravy. Pokud bude problém přetrvávat, obraťte se na nejbližšího prodejce společnosti Sony.

Napájení není zapnuto.

→ Ověřte si, že napájecí kabel je řádně připojen.

Chybí obraz/zobrazuje se obrazový šum.

- Připojte pečlivě kabel.
- Připojovací kabel je poškozen.
- Zkontrolujte připojení svého televizoru a přepněte volič vstupu na televizoru tak, aby signál z přehrávače byl zobrazen na obrazovce televizoru.
- Nastavte „LINE“ na „SCREEN SETUP“ na položku vhodnou pro váš televizor.
- Vložený disk je znečištěn nebo poškozen.

Není slyšet žádný zvuk.

- Připojte pečlivě kabel.
- Připojovací kabel je poškozen.
- Přehrávač je v režimu pozastavení nebo pomalého přehrávání.
- Přehrávač je v režimu rychlého přehrávání vpřed nebo vzad.

Dálkový ovladač nepracuje.

- Baterie v dálkovém ovladači jsou vybity.
- Dálkový ovladač není nasměrován na snímač  na přehrávači.
- Když obsluhujete přehrávač tlačítky na dálkovém ovladači v daném pořadí, stiskněte tlačítka do 5 sekund po sobě.

Disk se nepřehrává.

- Disk je obrácený.
Vložte disk stranou se záznamem směrem dolů.
- Vložený disk je deformován.
- Přehrávač nemůže některé disky přehrávat.
- Regionální kód na disku DVD neodpovídá kódu v přehrávači.

- Uvnitř přehrávače došlo ke kondenzaci vlhkosti.
- Přehrávač nemůže přehrávat zaznamenané disky, které nejsou správně uzavřeny.

Přehrávač nepracuje správně.

- Když přehrávač nepracuje správně, například v důsledku statické elektřiny atd., odpojte je od napájení.

Na obrazovce se objeví „C:13:***“.

- Vyčistěte disk čisticí utěrkou nebo zkontrolujte jeho formát.

Přehrávač nedetekuje zařízení USB připojené k přehrávači. (Pouze DVP-SR360)

- Zařízení USB není řádně připojeno k přehrávači.
- Zařízení USB nebo kabel jsou poškozené.
- Režim disk nebyl přepnutý do režimu USB.

Formát přehrávatelných souborů

Video: MPEG-1 (data Cyber-shot)/MPEG-4 (jednoduchý profil)*¹/Xvid
Fotografie: JPEG (formát DCF)
Hudba: MP3 (kromě mp3PRO)/WMA (kromě WMA Pro)*¹, *²/AAC*¹, *²/LPCM/WAVE

*¹ Soubory s ochranou autorských práv (Digital Right Management) nelze přehrávat.

*² Přehrávač nepřehrává kódované soubory, například soubory Lossless.

Podporované přípony: „.avi“, „.mpg“, „.mpeg“, „.mp4“, „.jpg“, „.mp3“, „.wma“, „.m4a“, „.wav“

Podporované disky: DVD, DVD±RW/±R/±R DL, Music CD/Super VCD, CD-R/-RW

- Datové disky CD nahrané podle normy ISO 9660 Level 1/2 nebo jejího rozšířeného formátu Joliet.
- Datové disky DVD zaznamenané podle normy UDF.
- Přehrávač bude přehrávat všechny soubory uvedené výše, i když se formát souboru bude lišit. Přehrávání takových dat může generovat šum vedoucí k poškození reproduktorů.

- Chcete-li přehrávat složky se složitou hierarchií, může jejich načtení nějakou dobu trvat. Vytvořte alba s maximálně dvěma stupni hierarchie.
- Některé video a hudební soubory a fotografie nemohou být přehrávány, v závislosti na stavu kódování/záznamu.
- Spuštění přehrávání a pokračování s následujícím nebo jiným albem/souborem může nějakou dobu trvat.
- Přehrávač je schopen rozpoznat maximálně 200 alb a 600 souborů. Dokáže rozpoznat až 300 hudebních souborů a 300 souborů fotografií, když zvolíte položku „PHOTO (MUSIC)“.
- Přehrávat nemůže přehrávat kombinaci dvou nebo více video souborů.
- Přehrávač nemůže přehrávat video soubor velikost více než 720 (šířka) × 576 (výška)/2 GB.
- V závislosti na souboru nemusí být přehrávání plynulé. Doporučujeme vytvořit soubor s nižší přenosovou rychlostí dat.
- Přehrávač nemusí být schopen přehrávat video soubor s vysokou přenosovou rychlostí dat na datovém disku CD plynule. Doporučuje se přehrávat takové záznamy pomocí datového disku DVD.
- Při přehrávání vizuálních dat, která nejsou podporována formátem MPEG-4, uslyšíte pouze zvuk.

Poznámky k záznamovým médiím

Některá záznamová média nelze na tomto přístroji přehrávat, v závislosti na kvalitě záznamu nebo fyzickém stavu média, případně charakteristikách záznamového zařízení a použitého softwaru. Disk nelze přehrát v případě, že nebyl správně zakončen (uzavřen). Některé DATOVÉ disky vytvořené ve formátu paketového zápisu (UDF) nelze přehrávat.

Pouze pro přehrávače, které nemohou přehrávat obrázky obsahující ochranu proti kopírování

Obrázky v režimu DVD-VR s ochranou CPRM (Content Protection for Recordable Media) nelze přehrávat.

Poznámky k obsluze funkcí přehrávání disků DVD a VIDEO CD

Některé funkce přehrávání disků DVD a VIDEO CD mohou být záměrně nastaveny výrobcem softwaru. Protože tento přehrávač přehrává disky DVD a VIDEO CD podle obsahu, který vytvářejí výrobci softwaru, nemusí být některé funkce přehrávání dostupné. Bližší informace naleznete v návodu dodaném s diskem DVD nebo VIDEO CD.

Poznámky k diskům

Tento přístroj je navržen pro přehrávání disků, které vyhovují standardu kompaktních disků (CD). Disky DualDiscs a některé hudební disky kódované s technologiemi na ochranu autorských práv nespĺňují požadavky standardu kompaktních disků (CD). Proto tyto disky nemusí být kompatibilní s tímto přístrojem.

Technické údaje

Systém

Laser: Polovodičový laser

Vstupy/výstupy

- DIGITAL OUT (COAXIAL): Konektor sluchátek
- LINE (RGB)-TV: 21 kolíkový
- USB (pouze DVP-SR360): Konektor USB, typ A, maximální proud 500 mA (pro připojení zařízení USB)

Obecné

- Napájení: 220-240 V AC, 50/60 Hz
- Příkon: 6 W (DVP-SR160) 10 W (DVP-SR360)
- Rozměry (přibližně): 270 × 38,5 × 209 mm (šířka/výška/hloubka) včetně vyčnívajících částí
- Hmotnost (přibližně): 950 g
- Provozní teplota: 5 °C až 35 °C
- Provozní vlhkost: 25 % až 80 %

Dodávané příslušenství

- Dálkový ovládač (1)
- Baterie R6 (velikost AA) (2)

Konstrukce a technické údaje se mohou měnit bez předchozího upozornění.

FIGYELEM!

A termék neve: CD/DVD-lejátszó

A tűz vagy áramütés elkerülése érdekében a készüléket ne érje eső vagy nedvesség!

Az áramütés elkerülése érdekében ne nyissa fel a készülékházat. A készülék javítását csak képzett szakember végezheti.

A hálózati kábelt csak minősített szakszervizben szabad kicserélni.

Az elemeket vagy az elemeket tartalmazó készüléket ne érje túlzott hő, pl. közvetlen napsütés, tűz vagy hasonló.

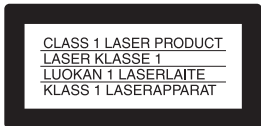

A készülék besorolása CLASS 1 LÉZERTERMÉK. A CLASS 1 LÉZERTERMÉK JELÖLÉS a készülékház hátulján található.

FIGYELMEZTETÉS

A készülék kezelése során optikai eszközök használatá vesélyt jelenthet a szemre. Mivel a CD-/DVD-lejátszóban használt lézergyűjtő tartalmaz a szemre, ne szerelje szét a készülékházat.

A javítást bízza képesített szakemberre.



Feleslegessé vált elektromos és elektronikus készülékek hulladékként való eltávolítása (Használható az Európai Unió és

egyéb európai országok szelektív hulladékgyűjtési rendszereiben)

Ez a szimbólum a készüléken vagy a csomagolásán azt jelzi, hogy a terméket ne kezelje háztartási hulladékként. Kérjük, hogy az elektromos és elektronikai hulladék gyűjtésére kijelölt gyűjtőhelyen adja le. A feleslegessé vált termék helyes

kezelésével segít megelőzni a környezet és az emberi egészség károsodását, mely bekövetkezhetne, ha nem követi a hulladékkezelés helyes módját. Az anyagok újrahasznosítása segít a természeti erőforrások megőrzésében. A termék újrahasznosítása érdekében további információért forduljon a lakhelyén az illetékesekhez, a helyi hulladékgyűjtő szolgáltatóhoz vagy ahhoz az üzemhez, ahol a terméket megvásárolta.



Pb

Feleslegessé vált elemek hulladékként való eltávolítása (Használható az Európai Unió és egyéb európai országok szelektív

hulladékgyűjtési rendszereiben)

Ez a szimbólum az elemeken vagy annak csomagolásán azt jelzi, hogy a terméket ne kezelje háztartási hulladékként.

Egyes elemeken vagy azok csomagolásán ez a szimbólum együtt szerepelhet a higany (Hg) vagy az ólom (Pb) vegyjelével akkor, ha az elem 0,0005%-nál több higanyt vagy 0,004%-nál több ólmot tartalmaz.

Kérjük, hogy azt a használt elemek gyűjtésére kijelölt gyűjtőhelyen adja le. A feleslegessé vált elemek helyes kezelésével segít megelőzni a környezet és az emberi egészség károsodását, mely bekövetkezhetne, ha nem követi a hulladékkezelés helyes módját. Az anyagok újrahasznosítása segít a természeti erőforrások megőrzésében.

Olyan berendezéseknél alkalmazott elemeket, ahol biztonsági, teljesítményi, illetve adatok megőrzése érdekében elengedhetetlen az energiaellátás folyamatosságának biztosítása, csak az arra felkészült szerviz állomány cserélheti ki. Beépített elem esetén, hogy biztosítható legyen az elem megfelelő kezelése, a termékének elhasználódásakor juttassa el azt az arra kijelölt elektromos és elektronikus hulladékgyűjtő pontra.

Minden más elem esetén kérjük, hogy tanulmányozza, milyen módon lehet biztonságosan az elemet a készülékből eltávolítani. Az elemet a használt elemek megfelelő begyűjtőhelyén adja le.

A termék újrahasznosítása érdekében további információért forduljon a lakhelyén az illetékesekhez, a helyi hulladékgyűjtő szolgáltatóhoz vagy ahhoz az üzemhez, ahol a terméket megvásárolta.

Ezt a terméket a Sony Corporation (Japán, 108-0075 Tokió, 1-7-1 Konan, Minato-ku) gyártotta. A termékbiztonsággal és az EMC irányelvekkel kapcsolatban a Sony Deutschland GmbH (Németország, 70327 Stuttgart, Hedelfinger Strasse 61.) a jogosult képviselő. Kérjük, bármely szervizeléssel vagy garanciával kapcsolatos ügyben, a különálló szerviz- vagy garanciadokumentumokban megadott címekhez forduljon.

Óvintézkedések

- A tűz és áramütés megelőzése érdekében a készülékre ne tegyen folyadékkal töltött tárgyat, pl. vázát.
- A készülék addig nincs lecsatlakoztatva az AC tápfeszültségről, amíg a hálózati adapter a hálózati csatlakozóban van, akkor sem, ha magát a készüléket kikapcsolta.
- A készüléket ne használja zárt helyen, pl. könyvszekrényben vagy hasonló bútorban.
- A készüléket úgy helyezze el, hogy a hálózati kábelt hiba esetén azonnal le lehessen csatlakoztatni a hálózati feszültségről.
- Ha a lejátszót hideg helyről meleg helyre viszi, vagy nagyon páras helyiségben használja, akkor a lejátszó belsejében pára csapódhat le. Ilyen esetben a lejátszó nem megfelelően működhet. Vegye ki a lemezt és kb. fél óráig hagyja bekapcsolva a lejátszót, hogy a nedvesség kiszáradhasson.

Lemezekkel kapcsolatos megjegyzések

Ne használja a következő lemezeket:

- Nem szabványos alakú lemez (pl. képeslap, szív).
- Ha a lemezre címkét vagy cédulát ragasztottak.

Régiókód

A készülék régiókódja a hátlapra nyomtatva található, és csak olyan DVD-ket játszik le (csak lejátszás), amelyek régiókódja ezzel megegyezik. Ezt a rendszert a szerzői jogok védelmére használják.

A készülék lejátszza a  jelölésű lemezeket is.

A DVD-től függően előfordulhat, hogy a régiókód nem szerepel rajta, bár a kereskedelemben kapható DVD-k lejátszását régiókód szerint korlátozzák.

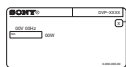

Régiókód

Szerzői jogokkal, védjegyekkel és szoftverlicenccel kapcsolatos információk

- Készült a Dolby Laboratories licence alapján. A „Dolby” és a két D betű alkotta jel a Dolby Laboratories védjegye.
- A „DVD Logo” a DVD Format/Logo Licensing Corporation védjegye.
- Az MPEG Layer-3 audiókódolási technológia és szabadalom használatát a Fraunhofer IIS és a Thomson engedélyezte.
- A Windows Media a Microsoft Corporation védjegye vagy bejegyzett védjegye az Amerikai Egyesült Államokban és/vagy más országokban. A termék bizonyos technológiáit a Microsoft szellemi tulajdonhoz fűződő jogai védik. Az ilyen technológiák közzététele, illetve a termékén kívüli felhasználása kizárólag a Microsoft megfelelő

engedélyével (engedélyeivel) lehetséges.

- Minden egyéb védjegy a megfelelő tulajdonos védjegye.
- EZ A TERMÉK AZ MPEG-4 VISUAL SZABVÁNYPORTFÓLIÓ ENGEDÉLYÉVEL RENDELKEZIK A FELHASZNÁLÓ SZEMÉLYES ÉS NEM KERESKEDELMI HASZNÁLATÁRA, A FELHASZNÁLÓKTÓL SZEMÉLYES ÉS NEM KERESKEDELMI TEVÉKENYSÉG SORÁN MPEG-4 VISUAL SZABVÁNY SZERINTI KÓDOLÁSSAL ÉS/VAGY AZ MPEG LA ÁLTAL ENGEDÉLYEZETT VIDEOSZOLGÁLTATÓTÓL BESZERZETT VIDEÓK DEKÓDOLÁSÁRA. AZ ENGEDÉLY SEMMILYEN MÁS FELHASZNÁLÁSÁRA NEM VONATKOZIK ÉS ARRÁ NEM IS ADHATÓ. A REKLÁMCÉLÚ, BELSŐ ÉS KERESKEDELMI CÉLÚ HASZNÁLATRA VONATKOZÓ TÁJÉKOZTATÁS ÉS ENGEDÉLY AZ MPEG LA, LLC-TŐL SZEREZHETŐ BE. LÁSD [HTTP://WWW.MPEGLA.COM](http://WWW.MPEGLA.COM)

A kézikönyvről

A kereskedelemben kapható DVD, DVD+RW/DVD+R/DVD+R DL (+VR módú) és DVD-RW/DVD-R/DVD-RDL (VR módú, video módú) általános megnevezéseként a „DVD” megnevezés használható.

Lejátszás

Vezérlő menü megjelenítése

A vezérlő menüben ki lehet jelölni egy funkciót és el lehet olvasni a hozzá tartozó tájékoztatást.

Nyomja meg a DISPLAY gombot.

A vezérlő menü megjelenítésének módosításához nyomja meg ismét a DISPLAY gombot.

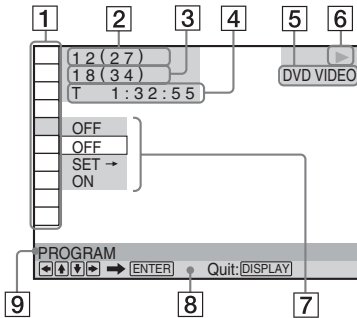

- 1 Vezérlő menü menüpontjai
- 2 Éppen játszott cím/összes cím
- 3 Éppen játszott fejezet/összes fejezet
- 4 Játékidő
- 5 Kijelölt adathordozó típusa
- 6 Lejátszási állapot
- 7 Kijelölt tétel ikonja/menüpontok
- 8 Kezelési üzenet
- 9 A vezérlő menü kijelölt menüpontja

Menülista

Menüpont Név, funkció

- TITLE/SCENE/TRACK
- CHAPTER/INDEX
- TRACK

A lejátszandó cím, jelenet, sáv, fejezet vagy index kijelölése.

TIME/TEXT

Az eltelt játékidő és a fennmaradó játékidő megjelenítése.

Időkód beírása kép és zene kereséséhez (csak DVD és Xvid video esetén).

DISC/USB*¹

Választhat „USB” vagy „DISC” lejátszása között.

TOP MENU/MENU

(csak DVD VIDEO)

TOP MENU: A főmenü megjelenítése.

MENU: A menü megjelenítése.

ORIGINAL/PLAY LIST

A lejátszandó cím (DVD-VR mód)

kijelölése: ORIGINAL vagy szerkesztett PLAY LIST.

PROGRAM*^{2, *3}

A lejátszandó cím, fejezet vagy sáv kijelölése a kívánt sorrendben.

1 Válassza a „SET →” lehetőséget, majd nyomja meg az ENTER gombot, jelölje ki a beprogramozni kívánt címet (T), fejezetet (C) vagy sávot (T), végül nyomja meg az ENTER gombot.

2 Ismétlje meg a cím, fejezet vagy sáv kijelölését.

3 Nyomja meg a ► gombot.

SHUFFLE*^{2, *3}

A cím, fejezet vagy sáv lejátszása véletlenszerű sorrendben.

REPEAT*^{2, *3}

Minden cím/sáv/album vagy egyetlen cím/fejezet/sáv/album/fájl ismételt lejátszása.

A-B REPEAT*^{2, *3}

Az ismételten lejátszani kívánt részek meghatározása.

- 1 Lejátszás közben válassza a „SET →” lehetőséget, majd nyomja meg az ENTER-t. Az „A-B REPEAT” beállítósáv jelenik meg.
- 2 Ha megtalálta a kezdőpontot (A pont), nyomja meg az ENTER-t.
- 3 Ha elérte a befejezési pontot (B pont), nyomja meg ismét az ENTER-t.



PARENTAL CONTROL

A lejátszás korlátozása ezen a lejátszón.

PLAYER →: Egyes DVD VIDEO lemezek lejátszását az előre megadott szintekkel lehet korlátozni, pl. életkor szerint. A jeleneteket blokkolni lehet, vagy más jelenetekkel lehet helyettesíteni (gyerekzár).

PASSWORD →: A számgombokkal írjon be egy 4-számjegyű kódot. Eben a menüben meg is lehet változtatni a jelszót.

Gyerekzár (korlátozott lejátszás)

Be lehet állítani a lejátszási korlátozás szintjét.

1 Válassza a „PLAYER →” lehetőséget, majd nyomja meg az ENTER-t. Írja be, vagy ismét írja be a 4-számjegyű jelszavát, majd nyomja meg az ENTER-t.

2 Az **↑/↓** gombbal válassza a „STANDARD” lehetőséget és nyomja meg az ENTER-t.

Az **↑/↓** gombbal válasszon egy területet és nyomja meg az ENTER-t.

Az „OTHERS →” választása esetén jelöljön ki és írjon be egy standard kódot. Lásd: „PARENTAL CONTROL AREA CODE LIST” a kézikönyv végén.

3 A **↑/↓** gombbal válassza a „LEVEL” lehetőséget és nyomja meg az ENTER-t. A **↑/↓** gombbal jelölje ki a szintet, majd nyomja meg az ENTER-t. Ezzel a gyerekzár beállítása befejeződött. Minél kisebb az érték, annál szigorúbb a korlátozás.

A gyerekzár kikapcsolásához a „LEVEL” értékét állítsa „OFF”-ra.

Ha elfelejtette a jelszavát, a jelszó-mezőbe írja be a „199703” kódot, nyomja meg az ENTER-t és írjon be egy új 4-jegyű jelszót.



SETUP

QUICK: A gyors beállítással a képernyőmenü nyelvét, a TV képarányát és a hangkimeneti jelet lehet beállítani.

CUSTOM: A gyors beállításon felül egy sor más beállítást is el lehet végezni (7. oldal).

RESET: A „SETUP” beállításainak visszaállítási a gyári alapértékekre.



ZOOM*2

A kép méretét az eredeti méret legfeljebb négyszeresére lehet nagyítani, választás a **←/↑/↓/→** gombbal.



ANGLE

Kameraállás váltása.



CUSTOM PICTURE MODE

A nézett műsornak leginkább megfelelő képminőség beállítása.

STANDARD: Normál kép megjelenítése.

DYNAMIC: A kontraszt és színerősség növelésével határozott, dinamikus kép megjelenítése.

CINEMA: A feketesint növelésével kiemeli a sötét területek részleteit.

MEMORY →: Részletdúsabb kép megjelenítése.



SHARPNESS

Élesebb kép megjelenítése a kép körvonalainak kiemelésével.

OFF: A funkció kikapcsolása.

1: A körvonalak kiemelése.

2: A körvonalak kiemelése az 1-nél nagyobb mértékben.

*1 csak DVP-SR360

*2 A normál lejátszáshoz az „OFF” választásával vagy a CLEAR megnyomásával lehet visszatérni.

*3 A lejátszási üzemmód kikapcsolódik, ha:
– kinyitja a lemeztálcát,
– kikapcsolja a lejátszót.

◆Elemek adatfájlok esetén

Menüpont Név, funkció



ALBUM

A lejátszani kívánt, zene- és fénykép-fájlokat tartalmazó album kijelölése.



FILE

A lejátszani kívánt fénykép-fájl kijelölése.



ALBUM

A lejátszani kívánt, videofájlokat tartalmazó album kijelölése.



FILE

A lejátszani kívánt videofájl kijelölése.



DATE

A digitális fényképezőgéppel készített fénykép felvételi dátuma.



INTERVAL*

Azt adja meg, hogy az egyes diák mennyi ideig legyenek láthatók a képernyőn.



EFFECT*

A diabemutató közben a diák váltásakor használt effekt kijelölése.

MODE 1: A képek véletlenszerű effektekkel váltják egymást.

MODE 2: A kép a bal felső sarokból úszik át a jobb alsó sarok felé.

MODE 3: A következő kép alulról úszik be.

MODE 4: A következő kép balról jobbra úszik be.

MODE 5: A kép balról a képernyő közepéről terjed ki.

OFF: A funkció kikapcsolása.



MEDIA

A lejátszani kívánt médiatípus kijelölése.

VIDEO: Videofájlok lejátszása.

PHOTO (MUSIC): Fénykép- és zenefájlok lejátszása diabemutató formájában. Ha ugyanabban az albumban fénykép- és zenefájlok is vannak, a diabemutató zenével lehet lejátszani. Ha a zene vagy a fényképek lejátszási ideje hosszabb, akkor az folytatódik kép vagy hang nélkül.

PHOTO: Fényképfájlok lejátszása.

MUSIC: Zenefájlok lejátszása. A nem szinkronizált szöveginformációt tartalmazó zenefájlok lejátszása közben nyomja meg a SUBTITLE gombot. A lejátszó csak az MP3 ID3 szöveg lejátszására képes.

* A fájltól függően előfordulhat, hogy ez a funkció nem használható.

PBC funkcióval ellátott VIDEO CD lejátszása

Ha PBC-vel (lejátszás-vezérlés) ellátott VIDEO CD lejátszását kezdi meg, a választómenü jelenik meg.

Lejátszás a PBC használata nélkül

A lejátszó leállított állapotában a

◀◀/▶▶ gombbal vagy a

számgombokkal jelölje ki a sávot, majd nyomja meg a ▶ vagy ENTER gombot.

Ha a PBC-lejátszásra szeretne visszatérni, nyomja meg kétszer a ■ gombot, majd nyomja meg a ▶ gombot.

TV-készülék vezérlése a távvezérlővel

A mellékelt távvezérlővel vezérelni lehet a Sony TV hangerejét, bemeneti jelforrását és be-/kikapcsolását.

Ha az Ön TV-készüléke szerepel a következő listában, állítsa be a megfelelő gyártókódot.

Ha elemet cserél a távvezérlőben, a megfelelő kódot ismét be kell írni.

1 A TV I/⏻ gombot nyomva tartva a számgombokkal írja be a TV gyártókódját.

2 Engedje el a TV I/⏻ gombot.

A vezérelhető TV-készülékek gyártókódjai

| | |
|-------------|----------------------|
| Sony | 01 (gyári beállítás) |
| Hitachi | 24 |
| JVC | 33 |
| LG/Goldstar | 76 |
| Panasonic | 17, 49 |
| Philips | 06, 08, 72 |
| Samsung | 71 |
| Sharp | 29 |
| Toshiba | 38 |

USB-eszköz csatlakoztatása

(csak DVP-SR360)

A lejátszó USB-aljzatához USB-eszköz csatlakoztatható video-, fénykép- vagy zenefájlok lejátszása céljából.

Az USB-eszköz eltávolítása

Állítsa le a lejátszást, és válassza le az USB-eszközt az USB-aljzatról.

LUN módosítása

Néhány eszköz esetén megjelenhet a LUN (logikai egység száma). Egy LUN vagy az eredeti tárolóeszköz között az albumok vagy sávok listájának megjelenítése közben a ||▶ ●▶ gombbal lehet váltani.

A használható USB-eszközök

- A lejátszó csak az USB tömegtároló eszközök használatára képes.
- A lejátszó csak a FAT formátumú USB-eszközök használatára képes.
- A lejátszóval egyes USB-eszközök nem használhatók.

CUSTOM menü

Itt különböző beállításokat lehet elvégezni.

A lejátszó leállított állapotában nyomja meg a DISPLAY gombot, majd válassza az

 (SETUP), majd a „CUSTOM” lehetőséget. A CUSTOM menü jelenik meg.

Menülista

Menüpont Név, funkció

LANGUAGE SETUP

OSD (képernyőmenü): A képernyőmenü nyelvének beállítása.

MENU*¹: A lemezmenü nyelvének beállítása (csak DVD VIDEO).

AUDIO*¹: A hangszáv nyelvének átkapcsolása. Az „ORIGINAL” választása esetén a lemez elsődleges nyelve választódik ki (csak DVD VIDEO).

SUBTITLE*¹: A DVD VIDEO feliratnyelvének átkapcsolása. Az „AUDIO FOLLOW” választása esetén a filmfelirat nyelve a hangszáv választott nyelvéhez igazodik (csak DVD VIDEO).

SCREEN SETUP

TV TYPE: A csatlakoztatott TV képarányának beállítása.

16:9

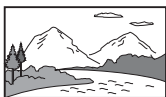

4:3 LETTER BOX



4:3 PAN SCAN

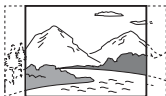

SCREEN SAVER: „ON” beállítás esetén a lejátszó legalább 15 perce tartó szünet- vagy leállított üzemmódjában a képernyővédő jelenik meg. A  megnyomásával ki lehet kapcsolni a képernyővédőt.

BACKGROUND: A TV-képernyő háttérszínének vagy -képének kijelölése. „JACKET PICTURE” beállítása esetén a „GRAPHICS” kép jelenik meg akkor is, ha a lemez nem tartalmaz lemezborító-képet.
LINE: A videojel-kimenet kijelölése.



CUSTOM SETUP

AUTO STANDBY: Az automatikus készenlét funkció be- és kikapcsolása.

„ON” választása esetén a készülék 30 perces tétlenség után készenléti üzemmódba kapcsol.

AUTO PLAY: „ON” beállítás esetén a lejátszó automatikusan elkezd a lejátszást, ha az időzítő (nincs mellékelve) bekapcsolja a lejátszót.

PAUSE MODE: A szünet üzemmódban megjelenített kép kijelölése. A szokásos választás „AUTO”. Ha a képkimenet nagy felbontású, állítsa a „FRAME” lehetőségre (csak DVD).

TRACK SELECTION: Több hangformátumot tartalmazó DVD VIDEO lejátszása esetén a legnagyobb csatornaszámú hangszávnak ad elsőbbséget (PCM, MPEG audio, DTS vagy Dolby Digital formátum). Az „AUTO” választása esetén a funkció elsőbbséget ad (csak DVD VIDEO).

MULTI-DISC RESUME: A többlemezes lejátszás-folytatás be- vagy kikapcsolása. A lejátszás folytatása legfeljebb 6 különböző DVD VIDÉO/VIDEO CD számára tárolható. Ha ismét elkezd a beállításokat, a folytatási pont törlődik (csak DVD VIDEO/VIDEO CD).



AUDIO SETUP

AUDIO DRC (Dynamic Range Control)*²: Állítsa be a környezetnek megfelelően. Állítsa a „TV MODE” lehetőségre, ha a halk hangokat nem lehet megkülönböztetni, vagy a „WIDE RANGE” lehetőségre, ha a hallgatási környezet kiváló, pl. házimozsi-rendszer esetén.

DOWNMIX*²: A 2-csatornára végzett lekeverés módszerének beállítása, ha a DVD-nek „hátsó” csatornás hangelemei is vannak, vagy a hangja Dolby Digital formátumú. A szokásos választás „DOLBY SURROUND”.

DIGITAL OUT: A DIGITAL OUT (COAXIAL) csatlakozó hangkimenetének választása. „ON” választása esetén a „DOLBY DIGITAL”, „MPEG”, „DTS” vagy „48kHz/96kHz PCM” beállítást is végezze el.

DOLBY DIGITAL: A Dolby Digital jel típusának kijelölése. Ha a lejátszó beépített Dolby Digital dekóderrel ellátott készülékre csatlakozik, állítsa „D-PCM”-re. **MPEG:** MPEG hangjel választása. Állítsa „MPEG”-re, ha a lejátszó beépített MPEG-dekóderrel ellátott készülékre csatlakozik. **DTS:** DTS hangjel választása. DTS hangsávokat tartalmazó DVD lejátszásakor állítsa „ON”-ra. Ha a lejátszó DTS-dekóderrel nélküli készülékre csatlakozik, ne állítsa „ON”-ra. **48kHz/96kHz PCM:** A digitális kimeneti hangjel mintavételezési frekvenciájának beállítása (csak DVD VIDEO).

*1 Az „OTHERS →” választása esetén be kell írni a nyelvkódot. Lásd „LANGUAGE CODE LIST”, a kézikönyv végén.

*2 Ez a funkció a következő kimeneti csatlakozók jelét befolyásolja:
– DIGITAL OUT (COAXIAL) csatlakozó, csak ha a „DOLBY DIGITAL” beállítása „D-PCM”.
– LINE (RGB)-TV csatlakozó.

Információk

Hibaelhárítás

Ha a lejátszó használata közben az alábbi hibák valamelyikét tapasztalja, a hibaelhárítási útmutatás alapján próbálja meg elhárítani a hiba okát, mielőtt javítást kérne. Ha bármely probléma továbbra is fennmarad, értesítse a legközelebbi Sony-forgalmazót.

A tápfeszültség nincs bekapcsolva.

→ Ellenőrizze a hálózati kábel megfelelő csatlakoztatását.

Nincs kép/a kép zajos.

- Húzza ki és megfelelően csatlakoztassa vissza a csatlakozókábelt.
- A csatlakozókábelek sérültek.
- Ellenőrizze a TV csatlakoztatását és a TV-készüléken úgy kapcsolja át a bemenetet, hogy a lejátszóról érkező jel jelenjen meg a TV-képernyőn.
- A „SCREEN SETUP” menüben a „LINE” beállítást állítsa a TV-nek megfelelő értékre.
- A lemez szennyezett vagy hibás.

Nincs hang.

- Húzza ki és megfelelően csatlakoztassa vissza a csatlakozókábelt.
- A csatlakozókábel sérült.
- A lejátszó szünet vagy lassított lejátszás üzemmódban van.
- A lejátszó gyors előre vagy gyors visszafelé lejátszás üzemmódban van.

Nem működik a távvezérlő.

- A távvezérlő elemei lemerültek.
- A távvezérlő nem a lejátszó távvezérlő-érzékelője  felé néz.
- Ha a lejátszót a távvezérlő több gombjának egymás utáni lenyomásával vezérli, a gombokat 5 mp-en belül nyomja le egymás után.

A lemezt nem lehet lejátszani.

- Fordítva tette be a lemezt.
A lemezt a lejátszót felével lefelé helyezze be.
- A lemez ferde.
- A lejátszó bizonyos lemezeket nem játszik le.

- A DVD régiókódja nem azonos a lejátszóéval.
- A lejátszó belsejében pára csapódott le.
- A lejátszó a helytelenül lezárt (véglegesített) lemezeket nem tudja lejátszani.

A lejátszó nem megfelelően működik.

- Ha a lejátszó statikus elektromosság stb. miatt rendellenesen működik, csatlakoztassa le a hálózati feszültségről.

A „C:13:*” felirat jelenik meg a képernyőn.

- Tisztítókendővel tisztítsa meg a lemezt vagy ellenőrizze a formátumát.

A lejátszó nem ismeri fel a rá csatlakoztatott USB-eszközt. (csak DVP-SR360)

- Az USB-eszköz helytelenül csatlakozik a lejátszóra.
- Az USB-eszköz vagy egy csatlakozókábel sérült.
- A lemez-módot nem kapcsolta át USB-módra.

Lejátszható fájlformátumok

Video: MPEG-1 (Cyber-shot adat)/MPEG-4 (egyszerű profil)*¹/Xvid
 Fénykép: JPEG (DCF formátum)
 Music: MP3 (kivéve mp3PRO)/WMA (kivéve WMA Pro)*¹, *²/AAC*¹, *²/LPCM/WAVE

*¹ A készülék a szerzői jogvédelemmel (Digital Rights Management) ellátott fájlokat nem tudja lejátszani.

*² A lejátszó nem játssza le a kódolt fájlokat, mint pl. Lossless.

Használható kiterjesztések: „.avi”, „.mpg”, „.mpeg”, „.mp4”, „.jpg”, „.mp3”, „.wma”, „.m4a”, „.wav”

Lejátszható lemezek: DVD, DVD±RW/±R/±R DL, zenei CD/Super VCD, CD-R/-RW

- ISO 9660 Level 1/Level 2, ennek bővített formátuma (Joliet) szerint rögzített adat CD.
- UDF adat-DVD.

- A lejátszó minden fenti fájl lejátszik, akkor is, ha a fájlformátum eltérő. Az ilyen adat lejátszása zajt kelthet, ami megrongálhatja a hangszórókat.
- Bonyolult fájlrendszer lejátszása sokáig tarthat. A létrehozott menürendszer legfeljebb kétszintű legyen.
- A kódolástól/felvételi körülményektől függően egyes video-, fénykép- és zenefájlok nem játszhatók le.
- A lejátszás megkezdéséig vagy másik album/fájl lejátszásának megkezdéséig hosszú idő telhet el.
- A lejátszó legfeljebb 200 albumot és 600 fájl kezelhet. A „PHOTO (MUSIC)” választása esetén a készülék legfeljebb 300 képfájlt és 300 zenefájlt ismer fel.
- Előfordulhat, hogy a lejátszó két vagy több videofájl egyesítésével keletkezett fájl nem tud lejátszani.
- A lejátszó 720 (szélesség) × 576 (magasság)/2 GB méretűnél nagyobb videofájl nem tud lejátszani.
- A fájlról függően előfordulhat, hogy a lejátszás nem egyenletes. Javasoljuk, hogy kisebb bitrátájú fájlokat készítsen.
- Előfordulhat, hogy a lejátszó nem tudja egyenletesen lejátszani az adat CD nagy bitrátájú fájljait. Javasoljuk, hogy ezeket DATA DVD készülékkel játssza le.
- Az MPEG-4 formátum által nem kezelt vizuális adatok esetén csak a hang hallható.

Megjegyzések az írható adathordozókkal kapcsolatban

A lejátszó a lemez felvételi minősége vagy fizikai állapota, a felvevő készülék és a szerkesztő szoftver jellemzői miatt egyes írható adathordozókat nem lehet lejátszani ezzel a készülékkel. A lejátszó a helytelenül lezárt (véglegesített) lemezeket nem tudja lejátszani. Egyes Packet Write formátumban megírt DATA lemezeket szintén nem lehet lejátszani.

Csak másolásvédelemmel lemezek lejátszására nem alkalmas lejátszó esetén

A CPRM (Content Protection for Recordable Media) védelemmel ellátott DVD-VR módú képeket nem lehet lejátszani.

Megjegyzések DVD és VIDEO CD lejátszásával kapcsolatban

Előfordulhat, hogy egyes DVD-k és VIDEO CD-k lejátszási műveleteit a szoftvergyártók állítják be. Mivel a lejátszó a DVD-eket és a VIDEO CD-eket a szoftvergyártók által programozott tartalmak alapján játssza le, néhány lejátszási funkció használhatatlan lehet. Lásd még az DVD-k és VIDEO CD-k használati útmutatóit is.

Lemezekkel kapcsolatos megjegyzések

A készülék a Compact Disk (CD) szabványnak megfelelő lemezek lejátszására képes. A DualDisc lemezek és egyes szerzői jogvédelmi technológiákkal kódolt zenei lemezek nem felelnek meg a Compact Disk (CD) szabványnak. Ezért előfordulhat, hogy a készülékkel ezeket a lemezeket nem lehet lejátszani.

Műszaki adatok

Rendszer

Lézer: félfvezető lézer

Bemenetek/Kimenetek

- DIGITAL OUT (COAXIAL): RCA-csatlakozó
- LINE (RGB)-TV: 21-érintkezős
- USB (csak DVP-SR360): Type A USB-csatlakozó, maximális áram 500 mA (USB-eszköz csatlakoztatásához)

Általános

- Tápellátás: 220-240 V AC, 50/60 Hz
- Teljesítmény-felvétel:
6 W (DVP-SR160)
10 W (DVP-SR360)
- Méretek (kb.): 270 × 38,5 × 209 mm (szél./mag./mélys.) a kiálló részekkel együtt
- Tömeg (kb.): 950 g
- Működési hőmérséklet: 5 °C - 35 °C
- Működési páratartalom: 25% - 80%

Mellékelt tartozékok

- Távvezérlő (1)
- R6 (AA méretű) elemek (2)

A kialakítás és a műszaki adatok előzetes értesítés nélkül megváltoztathatók.

AVERTISMENT

Denumirea produsului: Player CD/DVD

Pentru a reduce riscul de incendiu sau șoc electric, nu expuneți acest aparat la ploaie sau umezeală.

Pentru a evita șocul electric, nu deschideți carcasa.

Apelați doar la serviciile personalului calificat.

Cablul de rețea trebuie înlocuit numai la un atelier de service calificat.

Bateriile sau aparatul cu baterii instalate nu va fi expus la căldură excesivă, de exemplu, la lumina soarelui, la foc sau similar.

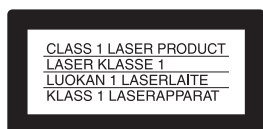

Acest aparat este definit ca un produs LASER de clasă 1. Marcajul de produs laser de clasă 1 este amplasat în partea exterioară posterioară.

ATENȚIE

Utilizarea instrumentelor optice cu acest produs este de natură să agraveze pericolul pentru ochi. Deoarece raza laser utilizată în acest player CD/DVD este dăunătoare pentru ochi, nu încercați să demontați carcasa. Încredințați operațiunile de service numai personalului calificat.



Dezafectarea echipamentelor electrice și electronice vechi (Se aplică pentru țările membre ale Uniunii Europene și

pentru alte țări europene cu sisteme de colectare separată)
Acest simbol aplicat pe produs sau pe ambalajul acestuia, indică faptul că acest produs nu trebuie tratat ca pe un deșeu menajer. El trebuie predat punctelor de reciclare a echipamentelor electrice și electronice.

Asigurându-vă că acest produs

este dezafectat în mod corect, veți ajuta la prevenirea posibilelor consecințe negative asupra mediului și a sănătății umane, dacă produsul ar fi fost dezafectat în mod necorespunzător. Reciclarea materialelor va ajuta la conservarea resurselor naturale. Pentru mai multe detalii legate de reciclarea acestui produs, vă rugăm să contactați primăria din orașul dumneavoastră, serviciul de salubritate local sau magazinul de unde ați cumpărat produsul.



Pb

separate)

Acest simbol marcat pe baterie sau pe ambalaj indică faptul că bateria acestui produs nu trebuie considerată reziduu menajer.

Pe anumite tipuri de baterii, acestui simbol i se pot asocia simbolurile anumitor substanțe chimice. Simbolurile pentru mercur (Hg) sau plumb (Pb) sunt adăugate, dacă bateria conține mai mult de 0,0005% mercur sau 0,004% plumb.

Asigurându-vă că aceste baterii sunt eliminate corect, veți ajuta la prevenirea consecințelor negative pentru mediu și pentru sănătatea umană, care, în caz contrar, pot fi provocate de către manipularea și eliminarea greșită a acestor baterii.

Reciclarea acestor materiale va ajuta la conservarea resurselor naturale.

În cazul produselor care pentru siguranța, performanța sau integritatea datelor necesită o conexiune permanentă cu bateria încorporată, aceasta trebuie înlocuită numai de către personalul specializat din centrele de service.

Pentru a vă asigura că bateriile vor fi dezafectate corespunzător, predați produsul la sfârșitul duratei de funcționare la centrele de colectare pentru deșeurile electrice și electronice.

Pentru celelalte tipuri de baterii, vă rugăm să consultați secțiunea în care este explicat modul neprimejdios de îndepărtare a bateriei din produs. Predați bateria uzată la un centru de colectare și reciclare a bateriilor.

Pentru mai multe detalii referitoare la reciclarea acestui produs sau a bateriei, vă rugăm să contactați primăria, serviciul de preluare a deșeurilor sau magazinul de unde ați achiziționat produsul.

Producătorul acestui aparat este: Sony Corporation, 1-7-1 Konan Minato-ku Tokyo, 108-0075 Japonia.

Reprezentantul autorizat pentru compatibilitatea electromagnetice și conformitatea electrosecurității produselor este: Sony Deutschland GmbH, Hedelfinger Strasse 61, 70327 Stuttgart, Germania. Pentru orice problemă de service sau de garanție, vă rugăm să consultați documentele de garanție ce însoțesc aparatul.

Măsurile de precauție

- Pentru a preveni pericolul de incendiu sau de șoc electric, nu amplasați obiecte pline cu lichide, precum vasele, pe aparat.
- Playerul nu este deconectat de la sursa de alimentare în c.a. atât timp cât este conectat la priza de perete, chiar dacă playerul în sine a fost oprit.
- Nu instalați acest player într-un spațiu închis, de exemplu, pe un raft sau într-o locație similară.
- Instalați playerul astfel încât cablul de alimentare să poată fi decuplat imediat de la priza de perete în caz de probleme.
- Dacă playerul este adus direct dintr-o locație rece într-una caldă, sau este amplasat într-o cameră foarte umezită, umezeala se poate condensa pe lentilele din interiorul playerului. În acest caz, playerul nu va mai funcționa corect. În acest caz, scoateți discul și lăsați playerul pornit timp de circa jumătate de oră, până la evaporarea umezelii.

Notă despre discuri

Nu utilizați următoarele discuri:

- Un disc de formă non-standard (de exemplu, în formă de card sau inimă).
- Un disc cu o etichetă sau cu un autocolant.

Cod de regiune

Playerul dvs. are un cod de regiune imprimat pe partea posterioară a aparatului și va reda numai DVD-uri comerciale (numai redare) etichetate cu coduri de regiune identice. Acest sistem este utilizat pentru protecția drepturilor de autor.

DVD-urile comerciale cu eticheta  vor fi, de asemenea, redade la acest player.

În funcție de DVD-ul comercial, este posibil să nu existe nicio indicație a codului de regiune, chiar dacă redarea DVD-ului comercial este interzisă prin restricții de zonă.



Cod de regiune

Informații cu privire la drepturi de autor, mărci comerciale și licențe software

- Produs sub licența Dolby Laboratories. „Dolby” și simbolul „dublu-D” sunt mărci ale Dolby Laboratories.
- „DVD Logo” este marcă comercială a DVD Format/Logo Licensing Corporation.
- Tehnologia de codare audio MPEG Layer-3 și brevetele sunt licențiate de la Fraunhofer IIS și Thomson.
- Windows Media este fie o marcă comercială fie o marcă comercială înregistrată a Microsoft Corporation în Statele Unite ale Americii și/ sau în alte țări.

Acest produs conține tehnologie supusă anumitor drepturi de proprietate intelectuală ale Microsoft. Se interzice utilizarea sau distribuirea acestei tehnologii în afara acestui produs fără a deține o licență

corespunzătoare de la Microsoft.

- Toate celelalte mărci comerciale aparțin proprietarilor aferenți.
- ACEST PRODUS ESTE LICENȚIAT SUB LICENȚA DE PORTOFOLIU DE BREVETE MPEG-4 VISUAL PENTRU UZUL PERSONAL ȘI NECOMERCIAL AL UNUI CONSUMATOR PENTRU DECODAREA SEMNALULUI VIDEO ÎN CONFORMITATE CU STANDARDUL MPEG-4 VISUAL („MPEG-4 VIDEO”) CARE A FOST CODIFICAT DE CĂTRE UN CONSUMATOR ANGAJAT ÎNTR-O ACTIVITATE PERSONALĂ ȘI NECOMERCIALĂ ȘI/SAU A FOST OBTINUT DE LA UN FURNIZOR DE MATERIALE VIDEO LICENȚIATE DE CĂTRE MPEG LA PENTRU FURNIZAREA DE MATERIALE VIDEO MPEG-4. NU SE ACORDĂ ȘI NU SE CONSIDERĂ NICIO LICENȚĂ PENTRU VREO ALTĂ UTILIZARE. INFORMAȚII SUPLIMENTARE, INCLUSIV CELE REFERITOARE LA UTILIZĂRILE ÎN SCOP PROMOȚIONAL, INTERN ȘI COMERCIAL ȘI LICENȚIERE POT FI OBTINUTE DE LA MPEG LA, LLC. CONSULTAȚI [HTTP://WWW.MPEGLA.COM](http://WWW.MPEGLA.COM)

Despre acest manual

„DVD” se poate utiliza ca termen general pentru discuri comerciale de tip DVD, DVD+RW/DVD+R/DVD+R DL (modul +VR) și de tip DVD-RW/DVD-R/DVD-RDL (modul VR, modul video).

Redare

Afișajul meniului de control

Utilizați meniul de control pentru a selecta o funcție și pentru a vizualiza informațiile corelate cu aceasta.

Apăsați pe DISPLAY.

Pentru a modifica afișajul meniului de control, apăsați din nou pe DISPLAY.

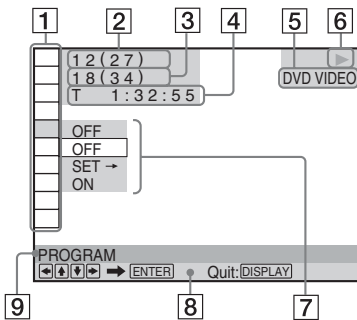

- 1 Elemente din meniul de control
- 2 Titlu redat curent/Număr total de titluri
- 3 Capitol redat curent/Număr total de capitole
- 4 Durată de redare
- 5 Tip suport selectat
- 6 Stare redare
- 7 Pictogramă element selectat/opțiuni de meniu
- 8 Mesaj operațional
- 9 Element selectat din meniul de control

Lista meniurilor

Opțiuni Nume element, Funcție

- TITLE/SCENE/TRACK
- CHAPTER/INDEX
- TRACK

Selectează titlul, scena, piesa, capitolul sau indexul de redat.

TIME/TEXT

Verifică timpul consumat și durata de redare rămasă.

Introduceți codul de timp pentru căutarea de imagini și de muzică (numai pentru fișierele video DVD și Xvid).

DISC/USB*¹

Selectați pentru redare „USB” sau „DISC”.

TOP MENU/MENU

(numai DVD VIDEO)

TOP MENU: Afișează meniul superior.

MENU: Afișează meniul.

ORIGINAL/PLAY LIST

Selectează tipul de titlu (mod DVD-VR) în vederea redării: ORIGINAL sau PLAY LIST editat.

PROGRAM*², *³

Selectează titlul, capitolul sau piesa de redat în ordinea dorită.

1 Selectați „SET →,” apoi apăsați ENTER și selectați titlul (T), capitolul (C) sau melodia (T) pe care doriți să le programați și apăsați ENTER.

2 Repetați selectarea titlului, a capitolului sau a piesei.

3 Apăsați ►.

SHUFFLE*², *³

Redă titlul, capitolul sau piesa în ordine aleatoare.

REPEAT*², *³

Redă toate titlurile/piese/albumele sau un singur titlu/capitol/piesă/album/fișier în mod repetat.

A-B REPEAT*², *³

Specifică porțiunile pe care doriți să le redați în mod repetat.

1 În timpul redării, selectați „SET →,” apoi apăsați ENTER.

Apare bara de setare „A-B REPEAT”.

2 Când găsiți punctul de începere (punctul A), apăsați ENTER.

3 Când găsiți punctul de încheiere (punctul B), apăsați din nou pe ENTER.



PARENTAL CONTROL

Setați pentru a interzice redarea la acest player.

PLAYER →: Redarea unor discuri DVD VIDEO poate fi limitată în funcție de un nivel predeterminat, de exemplu, vârsta utilizatorilor. Este posibil ca scenele să fie blocate sau înlocuite cu alte scene (Control parental).

PASSWORD →: Introduceți o parolă din 4 cifre, utilizând butoanele numerice. De asemenea, utilizați acest meniu pentru a schimba parola.

Control parental (redare limitată)

Puteți seta un nivel de limitare a redării.

1 Selectați „PLAYER →”, apoi apăsați ENTER.
Introduceți sau reintroduceți parola formată din 4 cifre, apoi apăsați ENTER.

2 Apăsați ↑/↓ pentru a selecta „STANDARD”, apoi apăsați ENTER.
Apăsați ↑/↓ pentru a selecta o porțiune, apoi apăsați ENTER.
Când selectați „OTHERS →”, selectați și introduceți un cod standard. Consultați „PARENTAL CONTROL AREA CODE LIST” de la sfârșitul acestui manual.

3 Apăsați ↑/↓ pentru a selecta „LEVEL”, apoi apăsați ENTER.
Apăsați ↑/↓ pentru a selecta nivelul, apoi apăsați ENTER.
Setarea de control parental este finalizată.

Cu cât valoarea este mai redusă, cu atât limitarea este mai strictă.

Pentru a dezactiva funcția de control parental, setați „LEVEL” la „OFF”.

Dacă uitați parola, introduceți „199703” în caseta de parolă, apăsați ENTER și apoi introduceți o nouă parolă din 4 cifre.



SETUP

QUICK: Utilizați Configurare rapidă pentru a alege limba dorită a afișajului de pe ecran, raportul de aspect al televizorului și semnalul de ieșire audio.

CUSTOM: În afara setării Configurare rapidă, puteți regla și alte setări (pagina 7).

RESET: Reduce setările din „SETUP” la valoarea implicită.

ZOOM*2

Mărește imaginea de până la patru ori dimensiunea originală, derulați utilizând ←/↑/↓/→.



ANGLE

Modifică unghiul.



CUSTOM PICTURE MODE

Selectează calitatea imaginii care corespunde cel mai bine programului urmărit.

STANDARD: Afișează o imagine standard.

DYNAMIC: Produce o imagine dinamică prin creșterea contrastului imaginii și a intensității culorii.

CINEMA: Îmbunătățește detaliile din zonele întunecate prin creșterea nivelului de negru.

MEMORY →: Reglează imaginea la un nivel de detaliere suplimentar.



SHARPNESS

Scoate în evidență conturul imaginii pentru a produce o imagine mai clară.

OFF: Anulează această opțiune.

1: Îmbunătățește conturul.

2: Îmbunătățește conturul mai mult decât opțiunea 1.

*1 numai la modelele DVP-SR360

*2 Pentru a reveni la redarea normală, selectați „OFF” sau apăsați CLEAR.

*3 Modul redare este anulat:
– la deschiderea tăvii de discuri.
– la oprirea playerului.

◆Elemente pentru fișiere de date

Opțiune Nume element, Funcție



ALBUM

Selectează albumul care conține fișierele muzică și foto care urmează a fi redare.



FILE

Selectează fișierul foto care urmează a fi redat.



ALBUM

Selectează albumul care conține fișierul video ce urmează a fi redat.



FILE

Selectează fișierul video care urmează a fi redat.



DATE

Afișează data la care a fost realizată imaginea cu ajutorul unei camere digitale.



INTERVAL*

Specifică durata de afișare a diapozitivelor pe ecran.



EFFECT*

Selectează efectele care vor fi utilizate la schimbarea diapozitivelor pe durata unei succesiuni de diapozitive.

MODE 1: Imaginile parcurg ciclic efectele, în mod aleator.

MODE 2: Imaginea pătrunde pe ecran din stânga sus spre dreapta jos.

MODE 3: Imaginea pătrunde pe ecran de sus în jos.

MODE 4: Imaginea pătrunde pe ecran de la stânga la dreapta.

MODE 5: Imaginea se extinde pe ecran din centrul acestuia.

OFF: Dezactivează această funcție.



MEDIA

Selectează tipul de suport pe care doriți să-l redați.

VIDEO: Redă fișiere video.

PHOTO (MUSIC): Redă fișierele foto și cele de muzică sub forma unei succesiuni de diapozitive. Puteți vizualiza o succesiune de diapozitive cu sunet atunci când fișierele de muzică și foto sunt așezate în același album. Dacă durata de redare a muzicii sau a fotografiilor este mai mare, suportul a cărui durată de derulare este mai mare continuă fără sunet, respectiv imagine.

PHOTO: Redă fișiere foto.

MUSIC: Redă fișiere de muzică. Apăsăți **SUBTITLE** în timpul redării fișierelor de muzică în care sunt incluse informații nesincronizate privind versurile. Playerul acceptă numai versuri în format MP3 ID3.

* În funcție de fișier, s-ar putea ca această caracteristică să nu fie operațională.

Pentru redarea VIDEO CD-urilor cu funcții PBC

Când începeți redarea unui VIDEO CD cu funcții PBC (control redare), apare un meniu din care puteți selecta.

Pentru redarea fără utilizarea PBC

Apăsăți **◀◀/▶▶** sau butoanele numerice în timp ce playerul este oprit pentru a selecta o piesă, apoi apăsați **▶** sau **ENTER**. Pentru a reveni la redarea PBC, apăsați **■** de două ori, apoi apăsați **▶**.

Controlul televizorului cu ajutorul telecomenzii

Puteți controla nivelul de sunet, sursa de intrare și butonul de pornire al televizorului Sony cu telecomanda furnizată.

Dacă televizorul este înscris în tabelul de mai jos, setați codul corespunzător al producătorului.

Când înlocuiți bateriile telecomenzii, setați din nou numărul de cod corespunzător.

- 1 În timp ce apăsați TV **I/⏻**, apăsați pe butoanele numerice pentru a selecta codul producătorului televizorului.
- 2 Eliberați butonul TV **I/⏻**.

Numărul de cod al televizoarelor care pot fi controlate

| | |
|-------------|---------------|
| Sony | 01 (implicit) |
| Hitachi | 24 |
| JVC | 33 |
| LG/Goldstar | 76 |
| Panasonic | 17, 49 |
| Philips | 06, 08, 72 |
| Samsung | 71 |
| Sharp | 29 |
| Toshiba | 38 |

Conectarea unui dispozitiv USB

(numai la modelele DVP-SR360)

Puteți conecta un dispozitiv USB la mufa USB a playerului pentru a reda fișiere audio, imagini sau muzică.

Pentru a scoate dispozitivul USB

Oprii redarea și deconectați dispozitivul USB de la mufa USB.

Pentru modificarea LUN

La unele dispozitive poate apărea LUN (numărul unității logice). Pentru modificarea LUN sau a spațiului de memorare original, apăsați **||▶ ●→** când este afișată lista albumelor sau a pieselor.

Despre dispozitivele USB acceptate

- Acest player acceptă numai clasa de stocare în masă USB.
- Acest player acceptă numai dispozitive USB în format FAT.
- S-ar putea ca unele dispozitive USB să nu funcționeze cu acest player.

Meniul CUSTOM

Puteți regla diferite setări. Apăsăți DISPLAY când playerul se află în modul oprit, selectați  (SETUP) și apoi selectați „CUSTOM”. Apare meniul CUSTOM.

Lista meniurilor

Opțiune Nume element, Funcție

 LANGUAGE SETUP

OSD (On-Screen Display - afișaj pe ecran): Schimbă limba de afișare pe ecran.

MENU*¹: Selectează limba dorită pentru meniul discului. (numai DVD VIDEO)

AUDIO*¹: Schimbă limba coloanei sonore. Când selectați „ORIGINAL”, este selectată limba cu prioritate din cadrul discului. (numai DVD VIDEO)

SUBTITLE*¹: Schimbă limba subtitrărilor înregistrate pe discul DVD VIDEO. Când selectați „AUDIO FOLLOW”, limba subtitrărilor se modifică în funcție de limba selectată pentru coloana sonoră. (numai DVD VIDEO)

 SCREEN SETUP

TV TYPE: Selectează raportul de aspect al televizorului conectat.

16:9

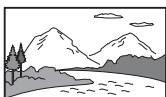

4:3 LETTER BOX



4:3 PAN SCAN



SCREEN SAVER: Când este setat la „ON”, screensaver-ul apare când playerul se află în modul pauză sau oprire timp de 15 minute. Apăsăți  pentru a dezactiva screensaver-ul.

BACKGROUND: Selectează culoarea sau imaginea de fond de pe ecranul televizorului. Dacă setați „JACKET PICTURE”, chiar dacă discul nu conține imaginea copertii, apare imaginea „GRAPHICS”.

LINE: Selectează ieșirea semnalelor video.



CUSTOM SETUP

AUTO STANDBY: Activează sau dezactivează setarea Auto Standby. Dacă selectați „ON”, playerul intră în modul așteptare când este lăsat în modul oprire timp de peste 30 de minute.

AUTO PLAY: Când este setat la „ON”, playerul începe automat redarea când este pornit în mod automat de la un temporizator (nu este furnizat).

PAUSE MODE: Selectează imaginea în modul pauză. În mod normal, selectați „AUTO”. Când imaginea este redată la rezoluție ridicată, setați la „FRAME”. (numai DVD)

TRACK SELECTION: Conferă prioritate pistei audio cu cel mai mare număr de canale când redați un DVD VIDEO pe care sunt înregistrate mai multe formate audio (PCM, MPEG audio, DTS sau Dolby Digital). Dacă selectați „AUTO”, se acordă prioritate. (numai DVD VIDEO)

MULTI-DISC RESUME: Activează sau dezactivează setarea Multi-disc Resume. Reluarea redării poate fi stocată în memorie pentru până la 6 discuri DVD VIDEO/VIDEO CD diferite. Dacă reporniți setările, punctul de reluare este șters. (numai DVD VIDEO/VIDEO CD)



AUDIO SETUP

AUDIO DRC (Dynamic Range Control - Control interval dinamic)*²: Setati în conformitate cu mediul înconjurător. Setati la „TV MODE” când nu se pot auzi nici cele mai slabe sunete, respectiv setati la „WIDE RANGE” când mediul de ascultare este adecvat, de exemplu, când se utilizează un sistem Home Theatre.

DOWNMIX*²: Schimbă metoda pentru combinarea în sens descendent pe două canale la redarea unui DVD cu elemente de sunet (canale) amplasate posterior sau care este înregistrat în format Dolby Digital. În mod normal, selectați „DOLBY SURROUND”.

DIGITAL OUT: Selectează dacă semnalele audio sunt redade prin jackul DIGITAL OUT (COAXIAL). Când selectați „ON”, setați de asemenea „DOLBY DIGITAL”, „MPEG”, „DTS” sau „48kHz/96kHz PCM”.

DOLBY DIGITAL: Selectează tipul de semnal Dolby Digital. Setați la „D-PCM” când playerul este conectat la o componentă audio fără un decodor Dolby Digital încorporat.

MPEG: Selectează tipul de semnal audio MPEG. Setați la „MPEG” când playerul este conectat la o componentă audio cu decodor MPEG încorporat.

DTS: Selectează tipul de semnal audio DTS. Setați la „ON” când redați un disc DVD VIDEO cu coloane sonore DTS. Nu setați la „ON” când conectați playerul la o componentă audio fără decodor DTS.

48kHz/96kHz PCM: Selectează frecvența de eșantionare a semnalului de ieșire audio digital. (numai DVD VIDEO)

*1 Când selectați „OTHERS →”, selectați și introduceți un cod de limbă. Consultați „LANGUAGE CODE LIST” de la sfârșitul acestui manual.

*2 Această funcție influențează ieșirea de la următoarele jackuri:
– jackul DIGITAL OUT (COAXIAL), numai când „DOLBY DIGITAL” este setat la „D-PCM”.
– mufa LINE (RGB)-TV.

Informații

Depanarea

Dacă aveți oricare dintre următoarele probleme în timpul utilizării playerului, utilizați acest ghid de depanare pentru a facilita remedierea problemei înainte de a solicita reparații. Dacă vreuna dintre probleme persistă, consultați cel mai apropiat distribuitor Sony.

Aparatul nu este pornit.

→ Verificați dacă cablul de alimentare este conectat ferm.

Imaginea lipsește/prezintă paraziți.

→ Reconectați ferm cablul de conexiune.

→ Cablurile de conexiune sunt deteriorate.

→ Verificați conexiunea la televizor și modificați poziția selectorului de canale al televizorului, astfel încât semnalul de la player să apară pe ecranul televizorului.

→ Setați „LINE” din „SCREEN SETUP” la un element adecvat pentru televizorul dvs.

→ Discul este murdar sau defect.

Sunetul lipsește.

→ Reconectați ferm cablul de conexiune.

→ Cablul de conexiune este deteriorat.

→ Playerul se află în modul pauză sau în modul redare cu încetinitorul.

→ Playerul se află în modul derulare rapidă înainte sau înapoi.

Telecomanda nu funcționează.

→ Bateriile telecomenzii sunt descărcate.

→ Telecomanda nu este îndreptată spre senzorul de telecomandă  de la player.

→ Când operați playerul prin apăsarea succesivă pe butoanele telecomenzii, apăsați butoanele la interval de cel mult 5 secunde unul după altul.

Discul nu este redat.

→ Discul este poziționat invers.

Introduceți discul cu partea de redare orientată în jos.

→ Discul este deformat.

→ Playerul nu poate reda anumite discuri.

→ Codul de regiune al DVD-ului nu corespunde celui al playerului.

→ În interiorul playerului s-a condensat umezeală.

→ Playerul nu poate reda un disc înregistrat care nu a fost finalizat corespunzător.

Playerul nu funcționează corespunzător.

→ Când electricitatea statică etc. determină playerul să funcționeze anormal, scoateți playerul din priză.

„C:13:” apare pe ecran.**

→ Curățați discul cu o lavetă de curățare sau verificați-i formatul.

Playerul nu detectează un dispozitiv USB conectat la player. (numai la modelele DVP-SR360)

→ Dispozitivul USB nu este conectat corect la player.

→ Dispozitivul USB sau un cablu este deteriorat.

→ Modul disc nu a fost comutat la modul USB.

Formatul de fișier care poate fi redat

Video: MPEG-1 (Date cyber-shot)/

MPEG-4 (profil simplu)*¹/Xvid

Foto: JPEG (format DCF)

Muzică: MP3 (cu excepția mp3PRO)/

WMA (cu excepția WMA Pro)*¹, *²/

AAC*¹, *²/LPCM/WAVE

*¹ Fișierele cu sistem de protecție a drepturilor de autor (Digital Right Management) nu pot fi redat.

*² Playerul nu redă fișiere codate, de exemplu Lossless.

Extensii acceptate: „.avi”, „.mpg”, „.mpeg”, „.mp4”, „.jpg”, „.mp3”, „.wma”, „.m4a”, „.wav”

Discuri acceptate: DVD, DVD±RW/±R/±R DL, Music CD/Super VCD, CD-R/-RW

- DATA CD-uri înregistrate în conformitate cu ISO 9660 Nivel 1/ Nivel 2 sau cu formatul său extins, Joliet.
- DATA DVD-uri înregistrate conform UDF.
- Playerul va reda orice fișier din lista de mai sus, chiar dacă formatul de fișier diferă. Redarea acestor date poate genera zgomote care pot avea ca rezultat deteriorarea difuzorului.

- Redarea unei ierarhii complexe de foldere poate necesita oarecare timp. Creați albume cu maximum două ierarhii.
- Este posibil ca unele fișiere video, foto și muzicale să nu fie redade, în funcție de starea de codificare/înregistrare.
- Pentru a începe redarea și a trece la albumul/fișierul următor sau la un alt album/fișier poate fi necesar oarecare timp.
- Playerul va recunoaște maximum 200 de albume și 600 de fișiere. Poate recunoaște până la 300 de fișiere muzicale și 300 de fișiere foto când se selectează „PHOTO (MUSIC)”.
- Este posibil ca playerul să nu poată reda o combinație de două sau mai multe fișiere video.
- Playerul nu poate reda un fișier video de o dimensiune de peste 720 (lungime) × 576 (lățime)/2 GB.
- În funcție de fișier, s-ar putea ca redarea să nu fie omogenă. Se recomandă crearea fișierului la o rată de biți inferioară.
- Este posibil ca playerul să nu redea omogen fișierul video cu rată de biți ridicată de pe discul DATA CD. Se recomandă redarea utilizând un disc DATA DVD.
- La redarea datelor vizuale care nu sunt acceptate de formatul MPEG-4, se vor auzi numai sunete.

Notă privind suporturi înregistrabile

Unele suporturi înregistrabile nu pot fi redade la acest player, din cauza calității înregistrării sau a condiției fizice a discului, respectiv a caracteristicilor dispozitivului de înregistrare și ale programului de creație. Discul nu va fi redat dacă nu a fost corect finalizat. De asemenea, unele discuri DATA create în formatul Packet Write nu pot fi redade.

Pentru playerul care nu poate reda imaginile care conțin numai o protecție la copiere

Imaginile în modul DVD-VR cu protecție CPRM (Content Protection for Recordable Media - protecție conținut pentru suporturi înregistrabile) nu pot fi redade.

Notă cu privire la operațiile de redare pe DVD-uri și VIDEO CD-uri

Este posibil ca unele operații de redare pentru discurile DVD și VIDEO CD să fie setate intenționat de către producătorii software. Deoarece acest player redă discuri DVD și VIDEO CD în conformitate cu conținutul discului conceput de producătorii software, este posibil ca unele caracteristici de redare să nu fie disponibile. De asemenea, consultați instrucțiunile de operare furnizate cu discurile DVD sau VIDEO CD.

Notă privind discurile

Acest aparat este proiectat să redea discuri care se conformează standardului Compact Disc (CD). Discurile DualDisc și unele discuri muzicale codificate cu tehnologii de protecție a drepturilor de autor nu se conformează standardului Compact Disc (CD). Ca atare, aceste discuri nu sunt compatibile cu acest aparat.

Specificații

Sistem

Laser: Laser cu semiconductor

Intrări/ieșiri

- DIGITAL OUT (COAXIAL): Jack telefonic
- LINE (RGB)-TV: 21 pini
- USB (numai DVP-SR360): Jack USB tip A, curent maxim 500 mA (Pentru conectare dispozitiv USB)

General

- Cerințe de alimentare: 220-240 V c.a., 50/60 Hz
- Consum de putere:
6 W (DVP-SR160)
10 W (DVP-SR360)
- Dimensiuni (aprox.): 270 × 38,5 × 209 mm (lungime/inălțime/adâncime) inclusiv părțile proeminente
- Masă (aprox.): 950 g
- Temperatură operațională: 5 °C - 35 °C
- Umiditate operațională: 25% - 80%

Accesorii furnizate

- Telecomandă (distanță) (1)
- Baterii R6 (format AA) (2)

Specificațiile și designul pot fi schimbate fără notificare.

OSTRZEŻENIE

Nazwa urządzenia: zestaw CD/DVD

Aby ograniczyć ryzyko pożaru lub porażenia prądem elektrycznym, nie należy narażać tego urządzenia na działanie deszczu ani wilgoci. Aby uniknąć porażenia prądem, nie należy otwierać obudowy urządzenia. Naprawy należy zlecać wyłącznie osobom wykwalifikowanym. Przewód zasilający należy wymieniać wyłącznie w specjalistycznym punkcie serwisowym. Baterii ani urządzeń z zainstalowanymi bateriami nie należy narażać na działanie zbyt wysokich temperatur, na przykład bezpośrednie działanie promieni słonecznych, ognia itp.

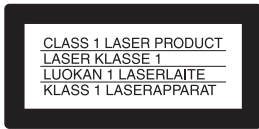

Niniejsze urządzenie zostało zaklasyfikowane jako urządzenie klasy 1 (CLASS 1 LASER). Etykieta CLASS 1 LASER PRODUCT znajduje się na tylnej ścianie obudowy.

PRZESTROGA

Korzystanie z przrządów optycznych w połączeniu z tym urządzeniem może zwiększyć ryzyko uszkodzenia wzroku. Ponieważ wiązka laserowa stosowana w niniejszym zestawie CD/DVD jest niebezpieczna dla wzroku, nie wolno otwierać obudowy. Naprawy należy zlecać wyłącznie osobom wykwalifikowanym.



Pozbywanie się
zuytego sprzetu
(stosowane w
krajach Unii
Europejskiej i w
pozostalych
krajach
europeskich

stosujących własne systemy
zbiorki)

Ten symbol na produkcie lub jego opakowaniu oznacza, że produkt nie może być traktowany jako odpad komunalny, lecz powinno się go dostarczyć do odpowiedniego punktu zbiórki sprzętu elektrycznego i elektronicznego, w celu recyklingu. Odpowiednie zadysponowanie zużytego produktu zapobiega potencjalnym negatywnym wpływom na środowisko oraz zdrowie ludzi, jakie mogłyby wystąpić w przypadku niewłaściwego zagospodarowania odpadów. Recykling materiałów pomaga chronić środowisko naturalne. W celu uzyskania bardziej szczegółowych informacji na temat recyklingu tego produktu, należy skontaktować się z lokalną jednostką samorządu terytorialnego, ze służbami zagospodarowywania odpadów lub ze sklepem, w którym zakupiony został ten produkt.



Pozbywanie się
zuytych baterii
(stosowane w
krajach Unii
Europejskiej i w
pozostalych
krajach
europeskich
mających własne
systemy zbiorki)

Ten symbol umieszczony na baterii lub na jej opakowaniu oznacza, że nie może być ona traktowana jako odpad komunalny. Symbol ten dla pewnych rodzajów baterii może być stosowany w kombinacji z symbolem chemicznym. Symbole chemiczne rtęci (Hg) lub ołowiu (Pb) stosuje się jako dodatkowe oznaczenie, jeśli bateria zawiera więcej niż 0,0005% rtęci lub 0,004% ołowiu. Odpowiednio gospodarując zużytymi bateriami, możesz zapobiec potencjalnym negatywnym wpływom na środowisko oraz zdrowie ludzi, jakie mogłyby wystąpić w przypadku niewłaściwego obchodzenia się z tymi odpadami. Recykling baterii pomoże chronić środowisko naturalne.

W przypadku produktów, w których ze względu na bezpieczeństwo, poprawne działanie lub integralność danych wymagane jest stałe podłączenie do baterii, wymianę zużytej baterii należy zlecić wyłącznie wykwalifikowanemu personelowi stacji serwisowej. Aby mieć pewność, że bateria znajdująca się w zużytym sprzęcie elektrycznym i elektronicznym będzie właściwie zagospodarowana, należy dostarczyć sprzęt do odpowiedniego punktu zbiórki.

W odniesieniu do wszystkich pozostałych zużytych baterii, prosimy o zapoznanie się z rozdziałem instrukcji obsługi produktu o bezpiecznym demontażu baterii. Zużytą baterię należy dostarczyć do właściwego punktu zbiórki.

W celu uzyskania bardziej szczegółowych informacji na temat zbiórki i recyklingu baterii należy skontaktować się z lokalną jednostką samorządu terytorialnego, ze służbami zajmującymi się zagospodarowywaniem odpadów lub ze sklepem, w którym zakupiony został ten produkt.

Producentem tego produktu jest Sony Corporation, 1-7-1 Konan Minato-ku Tokyo, 108-0075 Japonia. Upoważnionym przedstawicielem producenta w Unii Europejskiej, uprawnionym do dokonywania i potwierdzania oceny zgodności z wymaganiami zasadniczymi, jest Sony Deutschland GmbH, Hedelfinger Strasse 61, 70327 Stuttgart, Niemcy. Nadzór nad dystrybucją na terytorium Rzeczypospolitej Polskiej sprawuje Sony Europe Limited, The Heights, Brooklands, Weybridge, Surrey, KT13 0XW, United Kingdom. W sprawach serwisowych i gwarancyjnych należy kontaktować się z podmiotami, których adresy podano w osobnych dokumentach gwarancyjnych lub serwisowych, lub z najbliższym sprzedawcą produktów Sony.

Środki ostrożności

- Aby uniknąć ryzyka pożaru lub porażenia prądem, nie należy stawiać na urządzeniu obiektów wypełnionych cieczami, np. wazonów.
- Nawet po wyłączeniu odtwarzacza urządzenie znajduje się cały czas pod napięciem, dopóki wtyk przewodu zasilającego jest podłączony do gniazda ściennego.
- Nie należy instalować odtwarzacza w miejscach o ograniczonej przestrzeni, takich jak półki na książki itp.
- Odtwarzacz należy zainstalować w taki sposób, aby w razie niebezpieczeństwa można było natychmiast wyciągnąć wtyczkę przewodu zasilającego z gniazda ściennego.
- Jeśli odtwarzacz został przeniesiony bezpośrednio z zimnego do ciepłego otoczenia lub ustawiono go w pomieszczeniu o dużej wilgotności, na soczewkach w jego wnętrzu może skraplać się para wodna. Odtwarzacz może wówczas działać nieprawidłowo. W takim wypadku należy wyjąć z urządzenia płytę i pozostawić je w stanie włączonym przez mniej więcej pół godziny, aż wilgoć wyparuje.

Uwagi dotyczące płyt

Nie należy używać następujących rodzajów płyt:

- Płyta o niestandardowym kształcie (np. wizytówki lub serca).
- Płyta z etykietami lub naklejkami.

Kod regionu

Na tylnej części obudowy odtwarzacza wydrukowano kod regionu. Odtwarzacz umożliwia odtwarzanie wyłącznie komercyjnych płyt DVD opatrzonych tym samym kodem regionu. System kodów jest stosowany w celu ochrony praw autorskich.

Odtwarzacz umożliwia również odtwarzanie komercyjnych płyt DVD oznaczonych symbolem



Niektóre komercyjne płyty DVD mogą nie być oznaczone kodem regionu, mimo że ich odtwarzanie jest niemożliwe ze względu na ograniczenia regionalne.

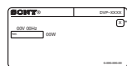

Kod regionu

Informacje o prawach autorskich, znakach towarowych oraz licencji na oprogramowanie

- Wyprodukowano na licencji firmy Dolby Laboratories. Dolby oraz symbol podwójnego D są znakami handlowymi firmy Dolby Laboratories.
- „DVD Logo” to znak towarowy firmy DVD Format/Logo Licensing Corporation.
- Technologia kodowania dźwięku MPEG Layer-3 oraz patenty na licencji firm Fraunhofer IIS i Thomson.
- Windows Media to znak towarowy lub zastrzeżony znak towarowy firmy Microsoft Corporation w Stanach Zjednoczonych i/lub w innych krajach. Ten produkt zawiera rozwiązania chronione przez niektóre prawa własności intelektualnej firmy Microsoft. Używanie lub rozpowszechnianie takiej technologii poza tym produktem bez licencji udzielonej przez firmę Microsoft jest zabronione.
- Wszystkie pozostałe nazwy towarowe należą do odpowiednich właścicieli.
- Licencji na ten produkt udziela się na mocy licencji patentowej standardu MPEG-4 VISUAL. Na mocy licencji produktu można używać do celów prywatnych i niekomercyjnych do dekodowania sygnałów wizyjnych zgodnie z założeniami standardu MPEG-4 VISUAL („MPEG-4 VIDEO”) zarejestrowanych przez klienta indywidualnego w ramach działań prywatnych i niekomercyjnych i/lub otrzymanych od dostawcy takich sygnałów posiadającego licencję MPEG LA na udostępnianie materiałów w formacie MPEG-4

VIDEO.

Nie udziela się licencji jawnych ani dorozumianych do innych zastosowań.

Dodatkowe informacje, w tym informacje dotyczące zastosowań komercyjnych oraz licencjonowania, można uzyskać w firmie MPEG LA, LLC. Zapraszamy do odwiedzenia witryny internetowej pod adresem <http://www.mpegla.com>

Informacje na temat instrukcji obsługi

Termin „DVD” może być stosowany ogólnie w odniesieniu do dostępnych komercyjnie płyt DVD, DVD+RW/DVD+R/DVD+R DL (tryb +VR) oraz DVD-RW/DVD-R/DVD-R DL (tryb VR i tryb wideo).

Odtwarzanie

Ekran menu sterowania

Menu sterowania służy do wyboru funkcji oraz wyświetlania związanych z nimi informacji.

Naciśnij przycisk DISPLAY.

Aby zmienić ekran menu sterowania, naciśnij ponownie przycisk DISPLAY.

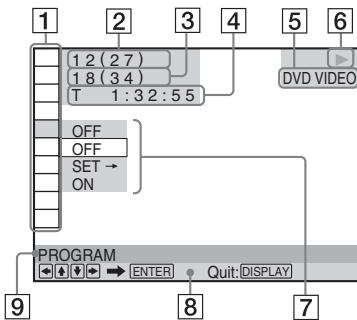

- 1 **Pozycje menu sterowania**
- 2 **Aktualnie odtwarzany tytuł/łączna liczba tytułów**
- 3 **Aktualnie odtwarzany rozdział/łączna liczba rozdziałów**
- 4 **Czas odtwarzania**
- 5 **Wybrany typ nośnika**
- 6 **Stan odtwarzania**
- 7 **Ikona wybranej pozycji/opcje menu**
- 8 **Komunikat dotyczący operacji**
- 9 **Wybrana pozycja menu sterowania**

Lista pozycji menu

Pozycja Nazwa pozycji, funkcja

TITLE/SCENE/TRACK

CHAPTER/INDEX

TRACK

Wybór tytułu, sceny, ścieżki, rozdziału lub indeksu do odtworzenia.

TIME/TEXT

Sprawdzanie dotychczasowego i pozostałego czasu odtwarzania. Wprowadź kod czasu, aby wyszukać obrazu i muzykę (tylko płyty DVD i pliki wideo Xvid).

DISC/USB*¹

Wybór źródła do odtworzenia: „USB” lub „DISC”.

TOP MENU/MENU

(tylko DVD VIDEO)

TOP MENU: wyświetla górne menu

MENU: wyświetla menu

ORIGINAL/PLAY LIST

Wybór rodzaju tytułu (w trybie DVD-VR) do odtworzenia: oryginalny (ORIGINAL) lub edytowany (PLAY LIST).

PROGRAM*^{2, *3}

Wybór tytułów, rozdziałów lub ścieżek do odtworzenia w zaprogramowanej kolejności.

1 Wybierz opcję „SET →”, a następnie naciśnij przycisk ENTER i wybierz tytuł (T), rozdział (C) lub utwór (T) do zaprogramowania i naciśnij przycisk ENTER.

2 Powtórz wybór tytułów, rozdziałów lub ścieżek.

3 Naciśnij przycisk ►.

SHUFFLE*^{2, *3}

Odtwarzanie tytułów, rozdziałów lub ścieżek w kolejności losowej.

REPEAT*^{2, *3}

Zapełnione odtwarzanie wszystkich tytułów/utworów/albumów lub pojedynczego tytułu/rozdziału/ścieżki/albumu/pliku.

A-B REPEAT*^{2, *3}

Określenie fragmentów, które mają być odtwarzane w pętli.

1 Podczas odtwarzania wybierz opcję „SET →”, a następnie naciśnij przycisk ENTER. Zostanie wyświetlony pasek ustawień opcji „A-B REPEAT”.

2 Po odszukaniu punktu początkowego (punktu A) naciśnij przycisk ENTER.

3 Po osiągnięciu punktu końcowego (punktu B) ponownie naciśnij przycisk ENTER.



PARENTAL CONTROL

Ustawienie tej opcji w odtwarzaczu uniemożliwia odtwarzanie.

PLAYER →: Odtwarzanie niektórych płyt DVD VIDEO może zostać ograniczone zgodnie z ustawionym wcześniej kryterium, np. wiekiem użytkowników. Umożliwia to blokowanie scen lub zastępowanie ich innymi (kontrola rodzicielska).

PASSWORD →: Za pomocą przycisków numerycznych wprowadź 4-cyfrowe hasło. Menu umożliwia również zmianę hasła.

Kontrola rodzicielska (ograniczenia odtwarzania)

Odtwarzacz umożliwia ustawienie poziomu ograniczeń odtwarzania.

- Wybierz opcję „PLAYER →”, a następnie naciśnij przycisk ENTER.
Wprowadź lub powtórz 4-cyfrowe hasło, a następnie naciśnij przycisk ENTER.
- Za pomocą przycisków ↑/↓ wybierz opcję „STANDARD”, a następnie naciśnij przycisk ENTER.
Za pomocą przycisków ↑/↓ wybierz obszar, a następnie naciśnij przycisk ENTER.
Po wybraniu opcji „OTHERS →” wybierz i wprowadź kod standardowy. Patrz lista „PARENTAL CONTROL AREA CODE LIST” na końcu instrukcji.
- Za pomocą przycisków ↑/↓ wybierz opcję „LEVEL”, a następnie naciśnij przycisk ENTER.
Za pomocą przycisków ↑/↓ wybierz poziom i naciśnij przycisk ENTER. Funkcja kontroli rodzicielskiej została skonfigurowana.
Czym niższa wprowadzona wartość, tym większe ograniczenia.
Aby wyłączyć kontrolę rodzicielską, ustaw opcję „LEVEL” na „OFF”.

Jeżeli zapomnisz hasła, wprowadź w polu hasła wartość „199703”, naciśnij przycisk ENTER i wprowadź nowe 4-cyfrowe hasło.



SETUP

QUICK: Funkcja szybkiej konfiguracji umożliwia wybór żądanego języka menu ekranowego, proporcji obrazu telewizora oraz sygnału wyjściowego dźwięku.

CUSTOM: Poza ustawieniami dostępnym w funkcji szybkiej konfiguracji można skonfigurować także szereg innych parametrów (strona 7).

RESET: Przywracane są domyślne ustawienia menu „SETUP”.



ZOOM*2

Obraz jest powiększony maksymalnie czterokrotnie, przyciski ←/↑/↓/→ umożliwiają jego przewijanie.



ANGLE

Zmiana kąta ujęcia.



CUSTOM PICTURE MODE

Wybór jakości obrazu najlepiej odpowiadającej oglądanemu programowi. **STANDARD:** Wyświetlany jest obraz standardowy.

DYNAMIC: Dzięki zwiększeniu kontrastu i nasycenia barw uzyskiwany jest wyrazisty, dynamiczny obraz.

CINEMA: Zwiększenie poziomu czerni zwiększa szczegółowość ciemnych obszarów.

MEMORY →: Precyzyjniejsza regulacja obrazu.



SHARPNESS

Kontury obrazu zostają wzmocnione, aby zwiększyć ostrość obrazu.

OFF: Anulowanie opcji.

1: Wzmocnienie konturów.

2: Mocniejsze niż w przypadku 1 wzmocnienie konturów.

*1 Tylko modele DVP-SR360

*2 Aby powrócić do normalnego odtwarzania, wybierz opcję „OFF” lub naciśnij przycisk CLEAR.

*3 Tryb odtwarzania jest anulowany w przypadku:
– utworzenia szuflady na płyty.
– wyłączenia odtwarzacza.

◆Elementy plików DATA

Pozycja Nazwa pozycji, funkcja



ALBUM

Wybór albumu zawierającego zdjęcia i pliki muzyczne do odtworzenia.



FILE

Wybór pliku zdjęcia do wyświetlenia.



ALBUM

Wybór albumu zawierającego plik wideo do odtworzenia.



FILE

Wybór pliku wideo do odtworzenia.



DATE

Wyświetlanie daty wykonania zdjęcia cyfrowym aparatem fotograficznym.



INTERVAL*

Określanie czasu wyświetlania slajdów na ekranie telewizora.



EFFECT*

Wybór efektów używanych do zmiany slajdów podczas pokazu slajdów.

MODE 1: Losowo stosowane są kolejne efekty.

MODE 2: Obraz przesuwa się z górnego lewego rogu do dolnego prawego.

MODE 3: Obraz przesuwa się od góry do dołu.

MODE 4: Obraz przesuwa się od lewej do prawej strony.

MODE 5: Obraz powiększa się od środka ekranu.

OFF: Wyłączenie funkcji.



MEDIA

Wybór rodzaju multimediów do odtwarzania.

VIDEO: Odtwarzanie plików wideo.

PHOTO (MUSIC): Odtwarzanie plików muzycznych i zdjęć w formie pokazu slajdów. Jeżeli w tym samym albumie znajdują się pliki zdjęć i pliki muzyczne, można wyświetlić pokaz slajdów z podkładem muzycznym. Jeżeli czas odtwarzania muzyki i zdjęć się różni, dłuższy plik będzie odtwarzany bez obrazu lub dźwięku.

PHOTO: Odtwarzanie zdjęć.

MUSIC: Odtwarzanie plików muzycznych. Podczas odtwarzania plików muzycznych zawierających niesynchronizowane dane tekstów naciśnij przycisk SUBTITLE. Odtwarzacz obsługuje jedynie teksty w formacie MP3 ID3.

* W przypadku niektórych plików funkcja może być niedostępna.

Aby odtworzyć płyty VIDEO CD z funkcją PBC

Podczas odtwarzania płyty VIDEO CD z funkcjami PBC (sterowania odtwarzaniem) jest wyświetlane menu wyboru funkcji.

Aby odtwarzać bez użycia funkcji PBC

Wybierz ścieżkę, naciskając przyciski **◀◀/▶▶** lub przyciski numeryczne, gdy odtwarzanie jest zatrzymane, a następnie naciśnij przycisk **▶** lub ENTER. Aby powrócić do odtwarzania z PBC, naciśnij dwukrotnie przycisk **■**, a następnie naciśnij przycisk **▶**.

Sterowanie telewizorem przy użyciu pilota

Przy użyciu dostarczonego pilota można sterować poziomem dźwięku, źródłem sygnału i wyłącznikiem zasilania telewizora Sony.

Jeżeli używany telewizor został wymieniony na poniższej liście, wprowadź odpowiedni kod producenta.

Po wymianie baterii w pilocie konieczne jest ponowne wprowadzenie kodu.

- 1 Naciskając przycisk TV **I/⏏**, przy użyciu przycisków numerycznych wybierz kod producenta telewizora.
- 2 Puść przycisk TV **I/⏏**.

Numery kodów obsługiwanych telewizorów

| | |
|-------------|----------------|
| Sony | 01 (domyślnie) |
| Hitachi | 24 |
| JVC | 33 |
| LG/Goldstar | 76 |
| Panasonic | 17, 49 |
| Philips | 06, 08, 72 |
| Samsung | 71 |
| Sharp | 29 |
| Toshiba | 38 |

Podłączanie urządzenia USB

(tylko modele DVP-SR360).
Podłączenie urządzenia USB do gniazda USB odtwarzacza pozwala na odtwarzanie plików wideo, zdjęć lub utworów muzycznych.

Aby odłączyć urządzenie USB

Zatrzymaj odtwarzanie i odłącz urządzenie USB od gniazda USB.

Aby zmienić numer LUN

W przypadku niektórych urządzeń może zostać wyświetlony numer LUN (numer urządzenia logicznego). Aby zmienić numer LUN, naciśnij przycisk **▶ ● →** podczas wyświetlania listy albumów lub ścieżek.

Obsługiwane urządzenia USB

- Ten odtwarzacz obsługuje jedynie urządzenia USB klasy Mass Storage Class (MSC).
- Odtwarzacz obsługuje jedynie urządzenia USB z systemem plików FAT.
- Niektóre urządzenia USB mogą nie współpracować z odtwarzaczem.

Menu CUSTOM

Odtwarzacz umożliwia regulację szeregu ustawień.

Naciśnij przycisk DISPLAY, gdy odtwarzacz jest w trybie zatrzymania, wybierz opcję  (SETUP), a następnie „CUSTOM”. Zostanie wyświetlone menu CUSTOM.

Lista pozycji menu

Pozycja Nazwa pozycji, funkcja

LANGUAGE SETUP

OSD (menu ekranowe): Umożliwia zmianę języka menu wyświetlanego na ekranie.

MENU*¹: Wybór języka menu płyty (tylko płyty DVD VIDEO).

AUDIO*¹: Zmiana języka ścieżki dźwiękowej. Po wybraniu opcji „ORIGINAL” zostanie wybrany język ustawiony jako pierwszy na płycie (tylko płyty DVD VIDEO).

SUBTITLE*¹: Zmiana języka napisów dialogowych zarejestrowanych na płycie DVD VIDEO. Po wybraniu opcji „AUDIO FOLLOW” język napisów dialogowych zmienia się zależnie od języka wybranego dla ścieżki dźwiękowej (tylko płyty DVD VIDEO).

SCREEN SETUP

TV TYPE: Wybór proporcji obrazu podłączonego telewizora.

16:9



4:3 LETTER BOX



4:3 PAN SCAN

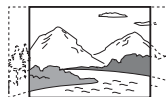

SCREEN SAVER: Po ustawieniu na „ON” wyświetlany jest wygaszacz ekranu, jeżeli odtwarzacz znajduje się w trybie wstrzymania lub zatrzymania przez 15 minut. Naciśnij przycisk ►, aby wyłączyć wygaszacz ekranu.

BACKGROUND: Wybór koloru lub obrazu tła na ekranie telewizora. Po ustawieniu opcji „JACKET PICTURE” na ekranie będzie wyświetlany obraz „GRAPHICS”, nawet jeżeli płyta nie zawiera obrazu okładki.

LINE: Wybór wyjścia sygnałów wideo.



CUSTOM SETUP

AUTO STANDBY: Wybór ustawienia funkcji automatycznego przejścia w stan gotowości. Po ustawieniu na „ON” odtwarzacz przechodzi w stan gotowości, jeżeli znajduje się w trybie zatrzymania przez ponad 30 minut.

AUTO PLAY: Po ustawieniu na „ON” odtwarzacz automatycznie rozpoczyna odtwarzanie po włączeniu przez mechanizm zegarowy (nie należy do wyposażenia).

PAUSE MODE: Wybór obrazu wyświetlanego w trybie wstrzymania. Ustawienie normalne to „AUTO”. W przypadku obrazu wyświetlanego w wysokiej rozdzielczości należy wybrać opcję „FRAME”. (Tylko płyty DVD).

TRACK SELECTION: Opcja ta nadaje priorytet ścieżce dźwiękowej o największej liczbie kanałów odtwarzania, jeżeli płyta DVD VIDEO zawiera dźwięk nagrany w wielu formatach (PCM, MPEG audio, DTS lub Dolby Digital). Po wybraniu opcji „AUTO” nadawany jest priorytet. (Tylko płyty DVD VIDEO)

MULTI-DISC RESUME: Włączanie lub wyłączanie automatycznego wznawiania dla wielu płyt. W pamięci odtwarzacza można zapisać punkty wznawienia odtwarzania dla maksymalnie 6 różnych płyt DVD VIDEO/VIDEO CD. Po ponownym uruchomieniu ustawień punkt wznawiania jest usuwany. (Tylko płyty DVD VIDEO/VIDEO CD)



AUDIO SETUP

AUDIO DRC (Dynamic Range Control)*2: Ustawienie dynamicznej kontroli zakresu należy dostosować do warunków odsłuchu. Ustawienie „TV MODE” jest właściwe w warunkach, w których najcisze dźwięki są nierozróżnialne, zaś „WIDE RANGE” należy wybrać w dobrych warunkach odsłuchowych, np. przy zestawie kina domowego.

DOWNMIX*2: Zmiana metody miksowania sygnałów w celu uzyskania dźwięku 2-kanałowego podczas odtwarzania płyty DVD z tylnymi elementami (kanałami) dźwiękowymi lub nagranej w formacie Dolby Digital. Ustawienie normalne to „DOLBY SURROUND”.

DIGITAL OUT: Wybór, czy sygnały audio mają być odtwarzane przez gniazdo DIGITAL OUT (COAXIAL). Po wybraniu opcji „ON” należy również ustawić opcję „DOLBY DIGITAL”, „MPEG”, „DTS” lub „48kHz/96kHz PCM”.

DOLBY DIGITAL: Wybór rodzaju sygnału Dolby Digital. Jeżeli odtwarzacz jest podłączony do urządzenia audio bez wbudowanego dekodera Dolby Digital, należy wybrać opcję „D-PCM”.

MPEG: Wybór rodzaju sygnału audio MPEG. Jeżeli odtwarzacz jest podłączony do urządzenia audio z wbudowanym dekoderm MPEG, należy wybrać opcję „MPEG”.

DTS: Wybór rodzaju sygnału audio DTS. Jeżeli odtwarzana płyta DVD VIDEO zawiera ścieżki dźwiękowe DTS, należy wybrać ustawienie „ON”. Ustawienia „ON” nie należy wybierać, jeżeli odtwarzacz podłączono do urządzenia audio bez dekodera DTS.

48kHz/96kHz PCM: Wybór częstotliwości próbkowania sygnału dźwięku cyfrowego (tylko płyty DVD VIDEO).

*1 Po wybraniu ustawienia „OTHERS →” wybierz i wprowadź kod języka. Patrz lista „LANGUAGE CODE LIST” na końcu instrukcji.

*2 Funkcja wpływa na sygnał wyjściowy z następujących gniazd:
– DIGITAL OUT (COAXIAL) (tylko, gdy opcję „DOLBY DIGITAL” ustawiono na „D-PCM”).
– gniazdo LINE (RGB)-TV.

Informacje

Rozwiązywanie problemów

Jeśli podczas użytkowania odtwarzacza wystąpią opisane poniżej problemy, przed przekazaniem urządzenia do naprawy należy spróbować je usunąć, korzystając z poniższych wskazówek. Jeśli nie można usunąć problemu, należy skontaktować się z najbliższym przedstawicielem firmy Sony.

Brak zasilania.

→ Sprawdź, czy przewód zasilania jest właściwie podłączony.

Brak obrazu/szum na ekranie.

- Odłącz i podłącz ponownie przewód połączeniowy.
- Przewody połączeniowe są uszkodzone.
- Sprawdź połączenie z telewizorem i ustaw przełącznik wyboru sygnału wejściowego w telewizorze tak, aby na ekranie pojawił się sygnał z odtwarzacza.
- Ustaw opcję „LINE” w menu „SCREEN SETUP” zgodnie z wymaganiami telewizora.
- Płyta jest zabrudzona lub wadliwa.

Brak dźwięku.

- Odłącz i podłącz ponownie przewód połączeniowy.
- Przewód połączeniowy jest uszkodzony.
- Odtwarzacz jest w trybie wstrzymania lub odtwarzania w zwolnionym tempie.
- Odtwarzacz jest w trybie przewijania.

Pilot nie działa.

- Baterie w pilocie są rozładowane.
 - Pilot nie jest skierowany w stronę czujnika zdalnego sterowania  odtwarzacza.
 - Obsługując odtwarzacz przy użyciu pilota, naciśnij poszczególne przyciski w odstępach co 5 sekund.
-

Nie można odtworzyć płyty.

- Płyta jest odwrócona.
Włóż płytę stroną odtwarzaną do dołu.
- Płyta jest wygięta.
- Niektórych płyt nie można odtwarzać na odtwarzaczu.
- Kod regionu zapisany na płycie DVD nie odpowiada regionowi odtwarzacza.
- Wewnątrz odtwarzacza skondensowała się wilgoć.
- Odtwarzacz nie może odtwarzać nagranych płyt, które nie zostały prawidłowo sfinalizowane.

Odtwarzacz nie działa prawidłowo.

→ W przypadku, gdy elektryczność statyczna lub inne czynniki powodują nieprawidłową pracę odtwarzacza, należy odłączyć go od zasilania.

Na ekranie pojawia się komunikat „C:13:*”.

→ Wyczyść płytę miękką szmatką lub sprawdź jej format.

Odtwarzacz nie wykrywa podłączonego urządzenia USB (tylko modele DVP-SR360).

- Urządzenie USB nie jest prawidłowo podłączone do odtwarzacza.
- Urządzenie USB lub przewód połączeniowy jest uszkodzony.
- Trybu płyty nie można przełączyć na tryb USB.

Obsługiwane formaty plików

Video: MPEG-1 (dane Cyber-shot)/MPEG-4 (prosty profil)*¹/Xvid
Zdjęcia: JPEG (format DCF)
Muzyka: MP3 (za wyjątkiem mp3PRO)/WMA (za wyjątkiem WMA Pro)*^{1, 2}/AAC*^{1, 2}/LPCM/WAVE

*¹ Odtwarzacz nie może odtwarzać plików z technologią ochrony praw autorskich DRM (Digital Rights Management).

*² Odtwarzacz nie odtwarza plików zakodowanych np. w formacie Lossless.

Obsługiwane rozszerzenia: „.avi”, „.mpg”, „.mpeg”, „.mp4”, „.jpg”, „.mp3”, „.wma”, „.m4a”, „.wav”

Obsługiwane płyty: DVD, DVD±RW/±R/
±R DL, Music CD/Super VCD, CD-R/
-RW

- Płyty DATA CD nagrane w standardzie ISO 9660 Level 1/Level 2 lub w formacie rozszerzonym Joliet.
- Płyty DATA DVD nagrane w formacie UDF.
- Odtwarzacz będzie odtwarzał wszystkie pliki z powyższej listy, nawet jeżeli format pliku będzie inny. Odtwarzanie takich danych może wygenerować szum powodujący uszkodzenie głośników.
- Odtwarzanie skomplikowanej hierarchii folderów może chwilę potrwać. Tworzone albumy powinny zawierać hierarchię folderów nie głębszą niż dwa poziomy.
- Niektóre pliki wideo, muzyczne i zdjęcia mogą nie być odtwarzane, w zależności od ustawień nagrywania/kodowania.
- Rozpoczęcie odtwarzania i przejście do kolejnego albumu/pliku może chwilę potrwać.
- Odtwarzacz obsługuje maksimum 200 albumów i 600 plików. W przypadku trybu „PHOTO (MUSIC)” obsługiwanych jest do 300 plików muzycznych i 300 plików ze zdjęciami.
- Odtworzenie połączenia dwóch lub większej liczby plików wideo nie jest możliwe.
- Odtwarzacz nie może odtwarzać plików wideo o rozdzielczości większej niż 720 (szerokość) × 576 (wysokość) i o rozmiarze większym niż 2 GB.
- W przypadku niektórych plików odtwarzanie może nie być płynne. Zaleca się tworzenie plików o niższej przepustowości.
- Odtwarzacz może nie odtwarzać płynnie plików wideo o wysokiej przepustowości zapisanych na płytach DATA CD. Zaleca się odtwarzanie z płyt DATA DVD.
- Podczas odtwarzania danych wideo nieobsługiwanych przez format MPEG-4 odtwarzany będzie tylko dźwięk.

Uwagi dotyczące nośników do zapisu

W niektórych przypadkach odtwarzanie zapisanych nośników może okazać się niemożliwe ze względu na jakość nagrania, stan fizyczny płyty bądź parametry nagrywarki i oprogramowania do tworzenia płyt. Odtwarzanie nieprawidłowo sfinalizowanej płyty jest niemożliwe. Ponadto nie można odtwarzać niektórych płyt w formacie DATA utworzonych w trybie Packet Write.

Tylko w przypadku odtwarzaczy, które nie mogą odtwarzać obrazów zabezpieczonych przed kopiowaniem

Nie jest możliwe odtwarzanie obrazów w trybie DVD-VR zabezpieczonych technologią CPRM (ochrona zawartości nośników do zapisu).

Uwagi dotyczące odtwarzania płyt DVD i VIDEO CD

Niektóre operacje związane z odtwarzaniem płyt DVD oraz VIDEO CD mogą być celowo ustawione przez producentów oprogramowania. Ponieważ odtwarzacz odtwarza płyty DVD i VIDEO CD zgodnie z zawartością płyty określoną przez producentów odtwarzanego materiału, w przypadku niektórych płyt pewne funkcje odtwarzania mogą być niedostępne. Szczegółowe informacje na ten temat zawarto w instrukcji obsługi płyt DVD lub VIDEO CD.

Uwagi dotyczące płyt

Urządzenie jest przeznaczone do odtwarzania płyt zgodnych ze standardem Compact Disc (CD). Płyty typu DualDisc i niektóre płyty z muzyką zabezpieczoną przy użyciu technologii ochrony praw autorskich nie są zgodne z standardem Compact Disc (CD). Z tego powodu odtwarzanie ich za pomocą tego urządzenia może być niemożliwe.

Dane techniczne

System

Laser: laser półprzewodnikowy

Wejścia/wyjścia

- DIGITAL OUT (COAXIAL): gniazdo RCA
- LINE (RGB)-TV: 21 styków
- USB (tylko modele DVP-SR360): gniazdo USB typu A, prąd maksymalny 500 mA (do podłączania urządzeń USB)

Ogólne

- Wymagania odnośnie zasilania: 220-240 V (prąd zmienny), 50/60 Hz
- Zużycie energii:
6 W (DVP-SR160)
10 W (DVP-SR360)
- Wymiary (ok.): 270 × 38,5 × 209 mm (szer./wys./gł.) łącznie z wystającymi elementami
- Waga (ok.): 950 g
- Temperatura robocza: 5 °C do 35 °C
- Wilgotność powietrza: 25% do 80%

Akcesoria w zestawie

- Pilot zdalnego sterowania (1)
- Baterie R6 (AA) (2)

Projekt i dane techniczne mogą zostać zmienione bez uprzedniego powiadomienia.

LANGUAGE CODE LIST

☞ FR (page 7), DE (Seite 7), IT (pagina 7), ES (página 7), NL (pagina 7), DK (side 7), SE (sid. 7), FI (sivu 7), PT (página 7), GR (σελίδα 8), TR (sayfa 7), CZ (strana 7), HU (7. oldal), RO (pagina 7), PL (strona 7)

| Code | Language | Code | Language | Code | Language | Code | Language |
|------|--------------------|------|---------------------|------|--------------------|------|---------------|
| 1027 | Afar | 1183 | Irish | 1347 | Maori | 1507 | Samoan |
| 1028 | Abkhazian | 1186 | Scots Gaelic | 1349 | Macedonian | 1508 | Shona |
| 1032 | Afrikaans | 1194 | Galician | 1350 | Malayalam | 1509 | Somali |
| 1039 | Amharic | 1196 | Guarani | 1352 | Mongolian | 1511 | Albanian |
| 1044 | Arabic | 1203 | Gujarati | 1353 | Moldavian | 1512 | Serbian |
| 1045 | Assamese | 1209 | Hausa | 1356 | Marathi | 1513 | Siswati |
| 1051 | Aymara | 1217 | Hindi | 1357 | Malay | 1514 | Sesotho |
| 1052 | Azerbaijani | 1226 | Croatian | 1358 | Maltese | 1515 | Sundanese |
| 1053 | Bashkir | 1229 | Hungarian | 1363 | Burmese | 1516 | Swedish |
| 1057 | Byelorussian | 1233 | Armenian | 1365 | Nauru | 1517 | Swahili |
| 1059 | Bulgarian | 1235 | Interlingua | 1369 | Nepali | 1521 | Tamil |
| 1060 | Bihari | 1239 | Interlingue | 1376 | Dutch | 1525 | Telugu |
| 1061 | Bislama | 1245 | Inupiak | 1379 | Norwegian | 1527 | Tajik |
| 1066 | Bengali; Bangla | 1248 | Indonesian | 1393 | Occitan | 1528 | Thai |
| 1067 | Tibetan | 1253 | Icelandic | 1403 | (Afan)Oromo | 1529 | Tigrinya |
| 1070 | Breton | 1254 | Italian | 1408 | Oriya | 1531 | Turkmen |
| 1079 | Catalan | 1257 | Hebrew | 1417 | Punjabi | 1532 | Tagalog |
| 1093 | Corsican | 1261 | Japanese | 1428 | Polish | 1534 | Setswana |
| 1097 | Czech | 1269 | Yiddish | 1435 | Pashto; Pusho | 1535 | Tonga |
| 1103 | Welsh | 1283 | Javanese | 1436 | Portuguese | 1538 | Turkish |
| 1105 | Danish | 1287 | Georgian | 1463 | Quechua | 1539 | Tsonga |
| 1109 | German | 1297 | Kazakh | 1463 | Quechua | 1540 | Tatar |
| 1130 | Bhutani | 1298 | Greenlandic | 1481 | Rhaeto- Romance | 1543 | Twi |
| 1142 | Greek | 1299 | Cambodian | 1482 | Kirundi | 1557 | Ukrainian |
| 1144 | English | 1300 | Kannada | 1483 | Romanian | 1564 | Urdu |
| 1145 | Esperanto | 1301 | Korean | 1483 | Romanian | 1572 | Uzbek |
| 1149 | Spanish | 1305 | Kashmiri | 1489 | Russian | 1581 | Vietnamese |
| 1150 | Estonian | 1307 | Kurdish | 1491 | Kinyarwanda | 1587 | Volapük |
| 1151 | Basque | 1311 | Kirghiz | 1495 | Sanskrit | 1613 | Wolof |
| 1157 | Persian | 1313 | Latin | 1498 | Sindhi | 1632 | Xhosa |
| 1165 | Finnish | 1326 | Lingala | 1501 | Sangho | 1665 | Yoruba |
| 1166 | Fiji | 1327 | Laothian | 1502 | Serbo- Croatian | 1684 | Chinese |
| 1171 | Faroese | 1332 | Lithuanian | 1503 | Singhalese | 1697 | Zulu |
| 1174 | French | 1334 | Latvian; Lettish | 1505 | Slovak | | |
| 1181 | Frisian | 1345 | Malagasy | 1506 | Slovenian | 1703 | Not specified |

ISO 639: 1988 (E/F) standard

PARENTAL CONTROL AREA CODE LIST

☞ FR (page 5), DE (Seite 5), IT (pagina 5), ES (página 5), NL (pagina 5), DK (side 5), SE (sid. 5), FI (sivu 5), PT (página 5), GR (σελίδα 5), TR (sayfa 5), CZ (strana 5), HU (5. oldal), RO (pagina 5), PL (strona 5)

| Code | Area | Code | Area | Code | Area | Code | Area |
|------|-----------|------|-----------|------|-------------|------|----------------|
| 2044 | Argentina | 2165 | Finland | 2362 | Mexico | 2149 | Spain |
| 2047 | Australia | 2174 | France | 2376 | Netherlands | 2499 | Sweden |
| 2046 | Austria | 2109 | Germany | 2390 | New Zealand | 2086 | Switzerland |
| 2057 | Belgium | 2248 | India | 2379 | Norway | 2528 | Thailand |
| 2070 | Brazil | 2238 | Indonesia | 2427 | Pakistan | 2184 | United Kingdom |
| 2079 | Canada | 2254 | Italy | 2424 | Philippines | | |
| 2090 | Chile | 2276 | Japan | 2436 | Portugal | | |
| 2092 | China | 2304 | Korea | 2489 | Russia | | |
| 2115 | Denmark | 2363 | Malaysia | 2501 | Singapore | | |

- 💡 Pour obtenir des conseils utiles, des astuces et des informations relatives aux produits et services Sony, visitez : www.sony-europe.com/myproduct/
- 💡 Weitere Hinweise, Tipps und Informationen über Sony Produkte und Dienstleistungen finden Sie unter: www.sony-europe.com/myproduct/
- 💡 Per consigli, suggerimenti e informazioni utili sui prodotti e i servizi Sony, visitare il sito: www.sony-europe.com/myproduct/
- 💡 Para encontrar sugerencias útiles, consejos e información acerca de productos y servicios de Sony, visite la siguiente página Web: www.sony-europe.com/myproduct/
- 💡 Voor nuttige tips en informatie over producten en diensten van Sony gaat u naar: www.sony-europe.com/myproduct/
- 💡 Gode tips og oplysninger om Sony-produkter og tjenesteydelser findes på: www.sony-europe.com/myproduct/
- 💡 För praktiska råd, tips och information om Sonys produkter och tjänster, besök: www.sony-europe.com/myproduct/
- 💡 Hyödyllisiä vihjeitä, vinkkejä ja tietoja Sonyn tuotteista ja palveluista löydät osoitteesta: www.sony-europe.com/myproduct/
- 💡 Para descobrir as nossas úteis sugestões, dicas e informações acerca dos produtos e serviços Sony, visite: www.sony-europe.com/myproduct/
- 💡 Για περισσότερες υποδείξεις, συμβουλές και πληροφορίες σχετικά με τα προϊόντα και τις υπηρεσίες της Sony, επισκεφθείτε τη διεύθυνση: www.sony-europe.com/myproduct/
- 💡 Sony ürünleri ve hizmetleri hakkında yararlı püf noktaları, ipuçları ve bilgi bulmak için lütfen ziyaret edin: www.sony-europe.com/myproduct/
- 💡 Užitečné tipy, návody a informace o výrobcích a službách společnosti Sony naleznete na adrese: www.sony-europe.com/myproduct/
- 💡 A Sony termékeivel kapcsolatos hasznos tanácsokért, ötletekért és tájékoztatásért látogasson el a következő honlagra: www.sony-europe.com/myproduct/
- 💡 Pentru a afla sugestii utile, sfaturi și informații despre produsele și serviciile Sony, vizitați: www.sony-europe.com/myproduct/
- 💡 Przynadnie wskazówki i informacje dotyczące usług i produktów firmy Sony można znaleźć w witrynie: www.sony-europe.com/myproduct/



4-400-836-12(1)