

# *Compact Disc Player*

---

Operating Instructions \_\_\_\_\_ **GB**

Mode d'emploi \_\_\_\_\_ **FR**

Bedienungsanleitung \_\_\_\_\_ **DE**

Manual de instrucciones \_\_\_\_\_ **ES**



*CDP-LSA1*

## WARNING

To prevent fire or shock hazard, do not expose the unit to rain or moisture.

To avoid electrical shock, do not open the cabinet. Refer servicing to qualified personnel only.

The laser component in this product is capable of emitting radiation exceeding the limit for Class 1.

CLASS 1 LASER PRODUCT  
LUOKAN 1 LASERLAITE  
KLASS 1 LASERAPPARAT

This appliance is classified as a CLASS 1 LASER product.

The CLASS 1 LASER PRODUCT MARKING is located on the rear exterior.

The following caution label is located inside the unit.



AF46



Don't throw a battery, dispose it as the injurious wastes.

## Precautions

### On safety

- Caution — The use of optical instruments with this product will increase eye hazard.
- Should any solid object or liquid fall into the cabinet, unplug the player and have it checked by qualified personnel before operating it any further.

### On power sources

- The unit is not disconnected from the AC power source (mains) as long as it is connected to the wall outlet, even if the unit itself has been turned off.
- If you are not going to use the player for a long time, be sure to disconnect the player from the wall outlet. To disconnect the AC power cord (mains lead), grasp the plug itself; never pull the cord.
- AC power cord must be changed only at the qualified service shop.

### On placement

- Place the player in a location with adequate ventilation to prevent heat build-up in the player.
- Do not place the player on a soft surface such as a rug that might block the ventilation holes on the bottom.
- Do not place the player in a location near heat sources, or in a place subject to direct sunlight, excessive dust or mechanical shock.

### On operation

If the player is brought directly from a cold to a warm location, or is placed in a very damp room, moisture may condense on the lenses inside the player. Should this occur, the player may not operate properly. In this case, remove the disc and leave the player turned on for about an hour until the moisture evaporates.

### On adjusting the volume

Do not turn up the volume while listening to a portion with very low level inputs or no audio signals. If you do, the speakers may be damaged when a peak level portion is played.

### On cleaning

Clean the cabinet, panel and controls with a soft cloth slightly moistened with a mild detergent solution. Do not use any type of abrasive pad, scouring powder or solvent such as alcohol or benzene.

### Replacing the battery in the remote

Slide out and remove the battery case and insert a new lithium battery CR2025 with the + side facing up. And then, slide the battery case back in.

#### A lithium battery CR2025

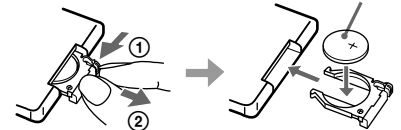

- ① Keep pushing
- ② Pull out

### CAUTION

Danger of explosion if battery is incorrectly replaced. Replace the battery only with the same or equivalent type recommended by the manufacturer. Discard used batteries according to the manufacturer's instructions.

### On transport

When transporting the player, be sure to attach the protective bar onto the disc tray, and secure it with adhesive tape as it was at the time you purchased the player. For details about attaching the protective bar, see page 5. Before transporting the player, be sure to remove any CD that may be loaded.

If you have any questions or problems concerning your player, please consult your nearest Sony dealer.

---

## Welcome!

Thank you for purchasing the Sony Compact Disc Player. Before operating the unit, please read this manual thoroughly and retain it for future reference.

---

## About This Manual

The instructions in this manual are for model CDP-LSA1.

### Conventions

- Instructions in this manual describe the controls on the player. You can also use the controls on the remote if they have the same or similar names as those on the player.
- The following icons are used in this manual:



Indicates that you can do the task using the remote.



Indicates hints and tips for making the task easier.

---

# TABLE OF CONTENTS

---

## Getting Started

- Unpacking 4
- Hooking Up the System 4



---

## Basic Operations

- Playing a CD 6



---

## Playing CDs

- Using the Display 8
- Locating a Specific Track or a Particular Point in a Track 11
- Playing Tracks Repeatedly  12
- Playing in Random Order (Shuffle Play)  13
- Creating Your Own Programme (Programme Play)  13

---

## Other Functions

- Adjusting the Brightness of the Display  15
- Setting the Player to Turn Off Automatically (Power Save Function)  16
- About i.LINK 16

---

## Additional Information

- Notes on CDs 19
- Troubleshooting 19
- Specifications 20
- Display Messages 20

---

## Index

- Index 21

## Unpacking

Check that you have received the following items:

- i.LINK connecting cable (1)
- Remote commander (remote) (1)

### Before using the supplied remote

The supplied remote already contains a battery. Before using the remote, pull out the insulating sheet to allow the power to flow from the battery.

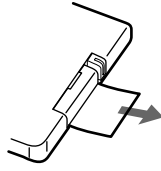

### To avoid battery leakage

If you don't use the remote for an extended period of time, remove the battery to avoid possible damage from battery leakage and corrosion.

### 💡 When to replace the battery

Under normal conditions, the battery should last for about six months. When the remote no longer operates the player, replace the battery with a new one.

### Notes on lithium battery

- Keep the lithium battery out of the reach of the children. Should the battery be swallowed, immediately consult a doctor.
- Wipe the battery with a dry cloth to assure a good contact.
- Be sure to observe the correct polarity when inserting the battery.
- Do not hold the battery with metallic tweezers, otherwise a short-circuit may occur.

#### **WARNING**

Battery may explode if mistreated.  
Do not recharge, disassemble, or dispose of in fire.

## Hooking Up the System

### Overview

This section describes how to hook up the CD player to a receiver or other components such as an MD deck. Be sure to turn off the power to all components before you start connecting them.

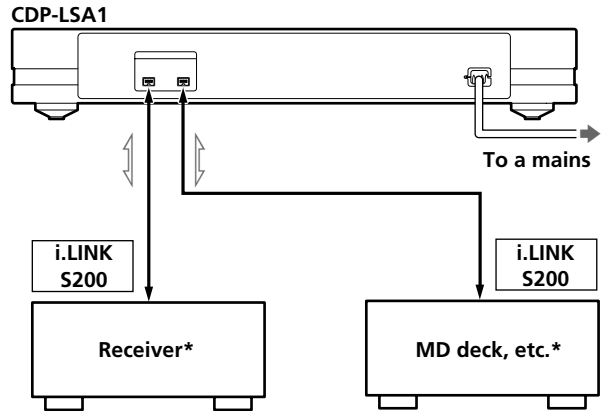

⇒: Signal flow

\* You can connect components to either i.LINK S200 connector.

### What cords will I need?

i.LINK connecting cable (supplied) (1)



## Hookups

### Connecting the player to a receiver

Connect the receiver to the i.LINK S200 connector with the i.LINK connecting cable (supplied). Make sure all connections are firm. If not, there will be no sound from the speakers.

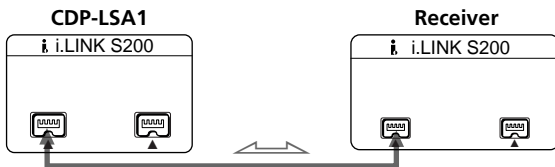

⇄: Signal flow

### Notes

- Do not connect the mains lead of any component until all the connections have been completed.
- Do not allow any metal object to enter the i.LINK S200 connector as this may short-circuit the connector and damage the components.

### 💡 The other i.LINK S200 connector can be used to connect other components

The following i.LINK components can be used with the player:

- STR-LSA1 receiver
- MDS-LSA1 MD deck

Be sure to use the Sony i.LINK S200 connecting cable (4 pins - 4 pins).

### 💡 For general information about i.LINK

See "About i.LINK" on page 16.

## Connecting the mains lead

Connect the mains lead to a mains.

## Removing the protective bar

Remove the attached protective bar and retain it for use when transporting the player at a later time.

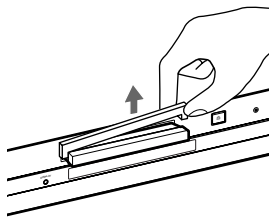

When you connect the mains lead to a mains, the disc tray will close automatically after a while.

## Where do I go next?

Now you're ready to use your player.

If you aren't familiar with how to play CDs, go to the section "Playing a CD" on page 6.

Then, go to the following sections for other operations.

## Attaching the protective bar

When transporting the player, be sure to attach the protective bar (which you removed at the time you unpacked the player) onto the disc tray, and use adhesive tape to secure the bar. If you fail to attach the protective bar, the player may be damaged during transport.

- 1 With the disc tray opened, disconnect the mains lead.
- 2 Place the protective bar on the disc tray as shown below.

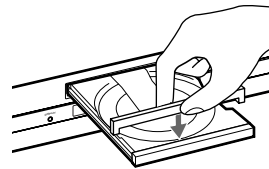

- 3 Push the disc tray with your fingers to close it.

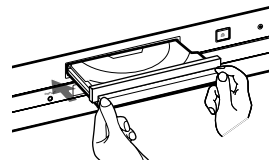

Slowly push both sides of the disc tray as shown above.

- 4 Secure the protective bar with adhesive tape.

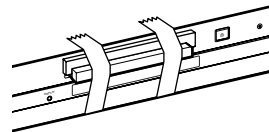

# Playing a CD

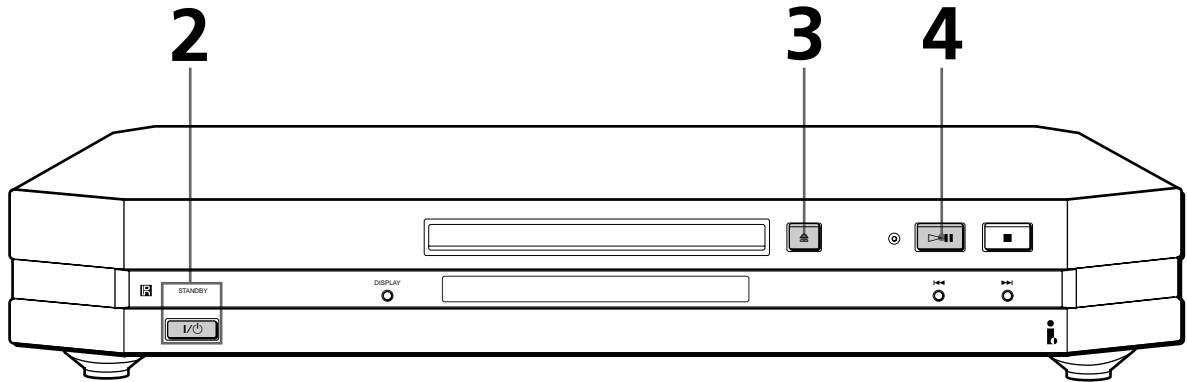

- See pages 4 - 5 for hookup information.

**Note**

In step 3, do not place more than one CD on the tray at the same time. If you do so, the discs and/or the player may be damaged.

---

**1** Turn on the receiver and select the CD player as the audio source.

---

**2** Press I/⏻ to turn on the player. The STANDBY indicator turns off.

---

**3** Press ⏪ and place a CD on the tray.

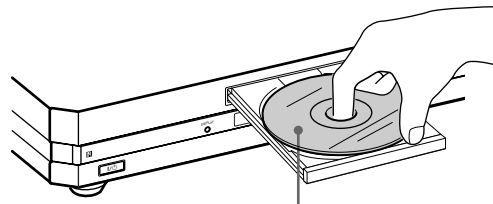

Place the CD with the label side up. When you play a CD single (8 cm CD), place it on the inner circle of the tray.

---

**4** Press ▷||. The disc tray closes and the player plays all the tracks once each in sequence (Continuous Play). Adjust the volume on the receiver.

---

**To stop playback**

Press ■.

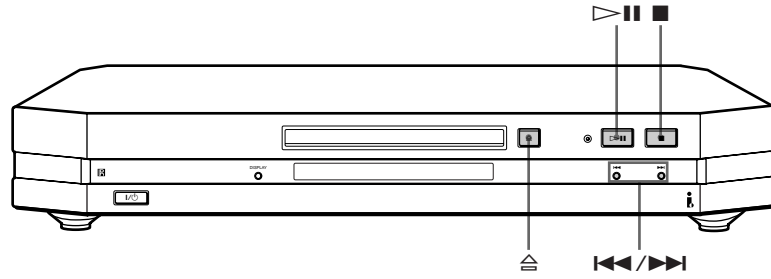

To	Press
Pause	▶
Resume play after pause	▶
Go to the next track	▶▶
Go back to the preceding track	◀◀
Stop play and remove the CD	⏏

## Using the Display

You can use the display to check a variety of information about the disc.

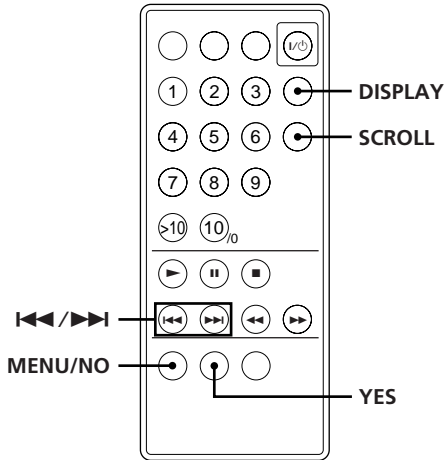
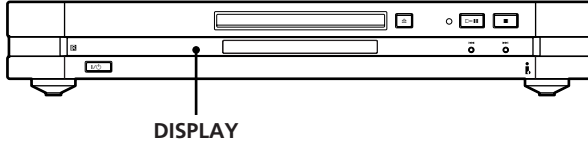

### Checking the total number of the tracks and the total playing time of the CD

The total number of tracks and the total playing time appear in the display before you start playing.

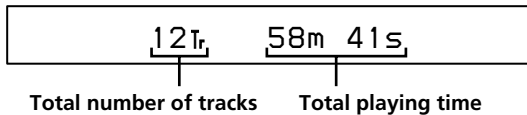

**💡** If you press DISPLAY in Programme Play mode before you start playing

Each time you press DISPLAY, the display changes as shown below.

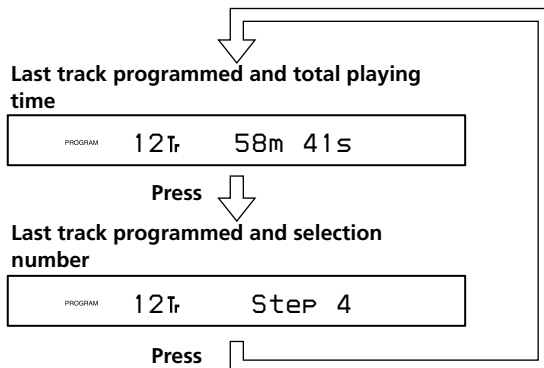

\* The original display returns a second later, even if you do not press the DISPLAY button.

### Information displayed while playing a disc

The current track number and elapsed playing time of the track appear in the display while playing a disc.

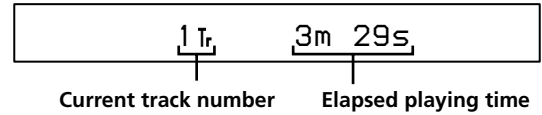

### Checking the remaining playing time

Each time you press DISPLAY while playing a disc, the display changes as shown below.

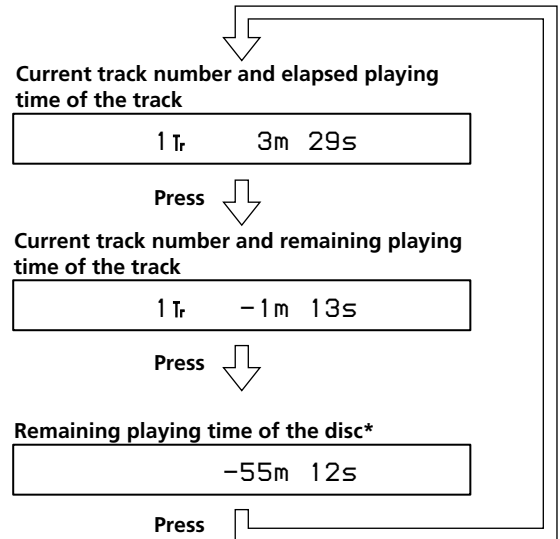

\* This does not appear in Programme Play mode or Shuffle Play mode.



## Checking the information on CD TEXT discs

CD TEXT discs contain information such as disc titles and artist names. This information is recorded in empty spaces that are normally unused on conventional CDs. The CD TEXT information of the disc appears in the display so that you can check the current disc title, artist name and track title. When the player detects CD TEXT discs, "CD-TEXT" indication appears in the display. If the CD TEXT has multi-language capability, "CD-TEXT" and "MULTI" indications appear in the display. To check the information in another language, see "Checking the information on CD TEXT discs in other languages" on page 10.

Each time you press DISPLAY, the display changes as shown below.

- Before you start playing

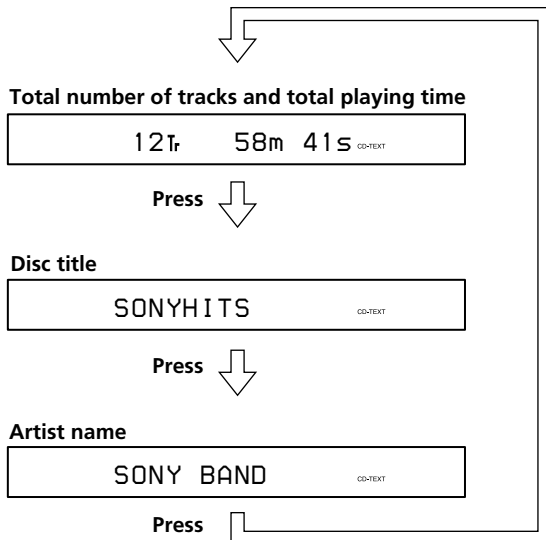

- 💡 **If you press DISPLAY in Programme Play mode before you start playing**  
See page 8.

- While playing a disc

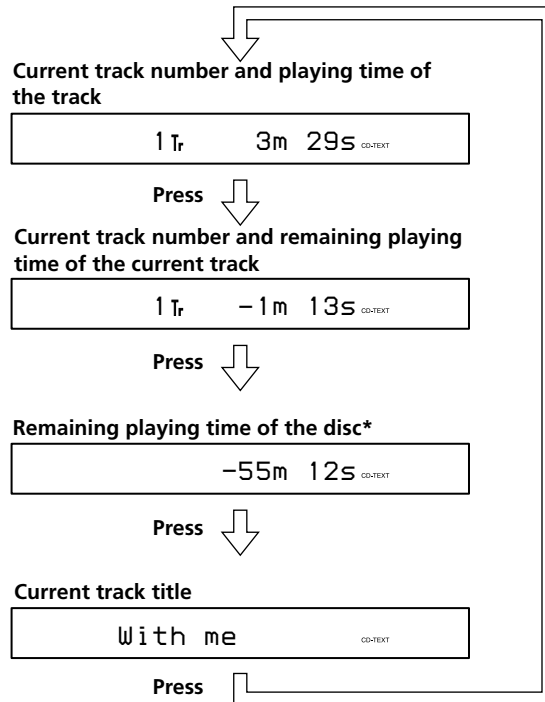

- \* This does not appear in Programme Play mode or Shuffle Play mode.

If a title or name has more than 14 characters, the first 14 characters will appear in the display after the entire title or name has scrolled across the display once.

- 💡 **You can check a title or name with more than 14 characters**

Press SCROLL.

The title or name scrolls across the display. Then the first 14 characters will appear in the display.

### Notes

- Depending on the disc, the display may not show all the characters.
- This player can display only the disc titles, track titles and artist names. Other information on CD TEXT discs cannot be displayed.

(Continued)

### Checking the information on CD TEXT discs in other languages

If the player detects a CD TEXT disc with multi-language capability, "CD-TEXT" and "MULTI" appear in the display. This type of CD allows you to change the displayed language.

- 1** Before playing a CD TEXT disc, press MENU/NO. "Select Lang" appears, followed by the display information in the currently selected language.
- 2** Press YES. "English" flashes in the display.
- 3** Press ◀◀/▶▶ repeatedly until the language you want appears in the display.
- 4** Press YES to select the language. "TEXT Reading" appears momentarily. Then the display information appears in the new selected language.
- 5** Press DISPLAY repeatedly until the information you want to check appears (see page 9).

### To check the currently selected language while playing a disc

Press MENU/NO while playing a disc.

The currently selected language appears in the display after "Show Lang" is displayed.

To return to the original display, press MENU/NO again.

### Notes

- The selected language mode remains in effect even if you turn off the player or disconnect the mains lead from the mains.
- The languages that you can select differ according to the disc.

### Other display information

When the player is selected as the audio source by other Sony component featuring the PING function connected through the i.LINK connecting cable, "▶▶◀◀" appears in the display of the player. Note that this indication does not appear when the STANDBY indicator is on.

### When the H.A.T.S. indicator lights up

This means the H.A.T.S. function is activated on the receiver.

The H.A.T.S. (High-quality digital Audio Transmission System) function on the receiver causes digital audio signals output from a CD player or another source (e.g., an MD deck) to be momentarily stored in a buffer in the receiver prior to output. This reduces jitter that sometimes occurs during digital audio transmission.

## Locating a Specific Track or a Particular Point in a Track

Using the AMS (Automatic Music Sensor) buttons or the numeric buttons on the remote, you can quickly locate any point in a track or any track on the disc while playing a disc.

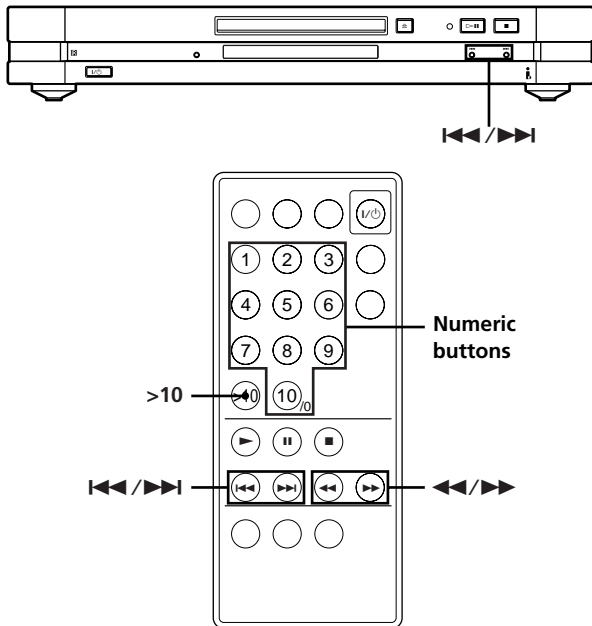

### To specify a track numbered over 10

Press >10 first, then the corresponding numeric buttons.



To enter "0," press 10/0.

Example: To enter track number 30

Press >10 first, then 3 and 10/0.

### Note

If you reach the end of the disc while pressing ►► on the remote, "– OVER –" appears in the display. Press ◀◀ on the remote to go back.

To locate	Do the following
The beginning of the next or succeeding tracks	Press ►► repeatedly until you find the track.
The beginning of the current or preceding tracks	Press ◀◀ repeatedly until you find the track.
A specific track directly 	Enter the track number with the numeric buttons.
A particular point in a track while monitoring the sound 	Press down ►► (forward) or ◀◀ (backward) until you find the point.
Quickly a particular point in a track by observing the display 	Press down ►► (forward) or ◀◀ (backward) with the player paused until you find the point. There will be no sound output during this operation.

## Playing Tracks Repeatedly

You can play tracks repeatedly in any play mode.

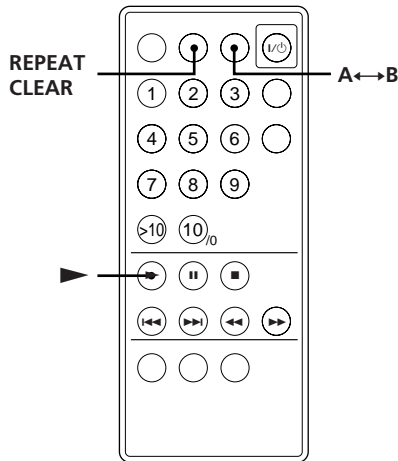

While playing a disc, press REPEAT CLEAR repeatedly until “REPEAT” appears in the display. The player repeats the tracks as follows:

If the play mode is	The player repeats
Continuous Play (page 6)	All the tracks
Shuffle Play (page 13)	All the tracks in random order
Programme Play (page 13)	The programmed tracks

### To cancel Repeat Play

Press REPEAT CLEAR repeatedly until “REPEAT” and “REPEAT 1” disappear.

## Repeating the current track (Repeat 1)

You can repeat only the current track in any play mode.

While the track you want is being played, press REPEAT CLEAR repeatedly until “REPEAT 1” appears in the display.

### To cancel Repeat 1

Press REPEAT CLEAR repeatedly until “REPEAT” and “REPEAT 1” disappear.

## Repeating a Specific Portion (A↔B Repeat)

You can play a specific portion in a track repeatedly. This might be useful when you want to memorize lyrics.

Note that you cannot repeat a portion that extends over two tracks.

**1** While playing a disc, press A↔B at the starting point of the portion you want to play repeatedly (point A).  
“A-” of “REPEAT A-” flashes in the display.

**2** When you reach the ending point of the portion (point B), press A↔B again.  
“REPEAT A-B” appears and the player plays the specified portion repeatedly.

### To cancel A↔B Repeat

Press REPEAT CLEAR.

### Moving the starting point

By moving the starting point, you can change the specified portion to one that immediately follows.

- Press A↔B while the player is repeating the specific portion.  
The ending point B becomes the new starting point A and “A-” of “REPEAT A-” flashes in the display.
- When you reach the new ending point (point B), press A↔B again.  
“REPEAT A-B” appears and the player plays the newly specified portion repeatedly.

### To go back to the starting point A

Press ▶ while playing a track with A↔B Repeat.

## Playing in Random Order (Shuffle Play)

You can use this function to “shuffle” tracks and play them in a random order.

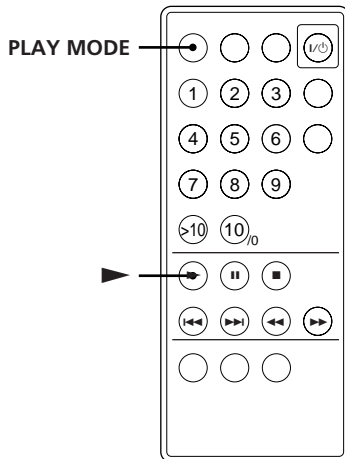

- 1 Press PLAY MODE repeatedly until “SHUFFLE” appears in the display.
- 2 Press ► to start Shuffle Play.  
The [ ] indication appears while the player is “shuffling” the tracks.

### To cancel Shuffle Play

While the player is stopped, press PLAY MODE repeatedly until “SHUFFLE” disappears.

### Note

The play mode cannot be changed while playing a disc even if you press the PLAY MODE button.

## Creating Your Own Programme (Programme Play)

You can make a programme that plays up to 25 selected tracks in the order that you want.

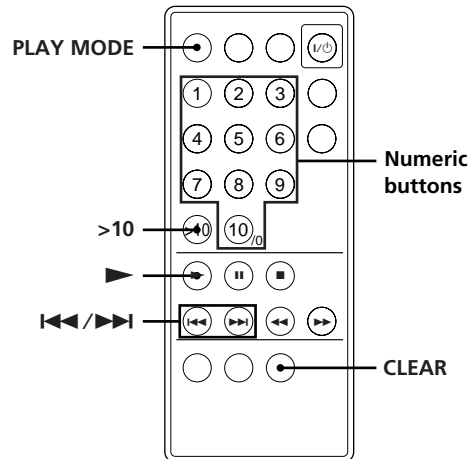

- 1 Before you start playing, press PLAY MODE repeatedly until “PROGRAM” appears in the display.
- 2 Use the numeric buttons to enter the track numbers you want to include in the programme, in the order you want.  
Example: To programme the tracks 2, 8 and 5.  
Press the numeric buttons in the order 2, 8 and 5.

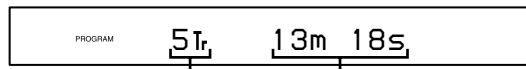

Last track programmed      Total playing time

### To enter a track with a number over 10

Use >10 button (see page 11).

### If you enter the wrong track number

Press CLEAR, then enter the correct track number.

- 3 Press ► to start Programme Play.

### To cancel Programme Play

While the player is stopped, press PLAY MODE repeatedly until “PROGRAM” disappears.

(Continued)



**The programme remains in memory until you erase it (see below) or press **

The programme is not affected by the ending of the programme or by the selection of another play mode.

### Notes



- “-m -s” appears in the display if the total playing time exceeds 100 minutes.
- “Step Full” appears in the display when you try to add a track to a programme which already contains 25 tracks.
- The play mode cannot be changed while playing a disc even if you press the PLAY MODE button.

## Changing the track order



You can change the order of the tracks in your programme before you start playing.

To	Do the following
Erase the last track in the programme	Press CLEAR. Each time you press the button, the last track will be erased.
Add tracks to the end of the programme	Press the numeric buttons to enter the track numbers you want to add.
Erase the entire programme completely	Press down CLEAR until the total number of tracks and the total playing time appear. To create a new programme, repeat the programming procedure.

## Adjusting the Brightness of the Display

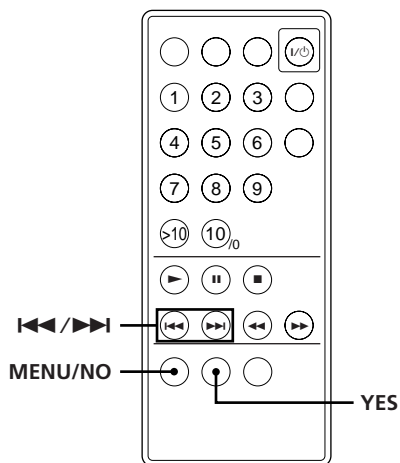
You can select one of four brightness levels for the display window. The operation buttons on the player (, , and ) turn off when “Dimmer3” or “Dimmer4” is selected.





- 1** Before playing a disc, press MENU/NO repeatedly until “Setup Menu” appears in the display.
- 2** Press  until “Dimmer” appears, then press YES.
- 3** Press  repeatedly to select the brightness level, then press YES.

When you select	The display is
Dimmer1 (default setting)	Fully lit and the operation buttons are on.
Dimmer2	Dimmer and the operation buttons are on.
Dimmer3	Dimmer and the operation buttons are off.
Dimmer4	Turned off and the operation buttons are off.

- 4** Press MENU/NO.

 **If you do any operation while the display window is turned off**  
The display turns back on (dimly) for several seconds, and then turns off again.

 **If you make menu settings while the display window is turned off**  
The display turns back on (dimly) during the menu setting.

 **The brightness level of the display window on the CD player can be linked to that of the receiver's display window**  
When the i.LINK control function is activated on the receiver, the brightness level of the display window on the CD player is automatically set to that of the receiver's display window regardless of the setting on the CD player.

## Setting the Player to Turn Off Automatically (Power Save Function)

When the Power Save function is on, the player will automatically turn off (change to STANDBY) after several minutes of inactivity.

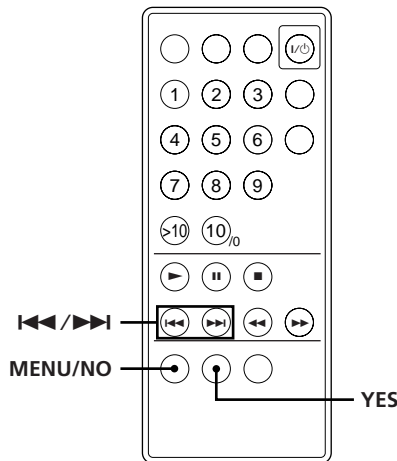

- 1** Before playing a disc, press MENU/NO repeatedly until "Setup Menu" appears in the display.
- 2** Press **⏩/⏪** until "Power Save" appears, then press YES.
- 3** Press **⏩/⏪** to select the setting, then press YES.

To	Select
Turn on the Power Save function	Power Save On (default setting)
Turn off the Power Save function	Power Save Off

- 4** Press MENU/NO.

## About i.LINK

This section explains the general specifications and major features of i.LINK. Read this section before doing any i.LINK-related operation.

Note that i.LINK connections and operations may vary, depending on the component. For details regarding the connection of i.LINK components to this player, see "Hooking Up the System" on page 4.

### i.LINK functions

i.LINK is a serial digital interface that supports the bi-directional transmission of audio and video signals, commands, and even component status information. All that is needed to hook up i.LINK components are i.LINK connecting cables. Audio and video components connected within an i.LINK configuration can be used to perform a wide range of operations and data exchanges that is sure to expand as the number and variety of i.LINK components grow.

Since i.LINK allows data to be transmitted from one component to other components to which it is not directly connected, there is no need to pay attention to connection order. However, due to differences in characteristics or specifications, operation of or data exchange with certain i.LINK components may not be possible, even when they are connected.

### What is i.LINK?

i.LINK is a trademark proposed by Sony Corporation and accepted by companies throughout the world as an easy-to-remember name for the IEEE 1394 world standard of the Institute of Electrical and Electronics Engineers.



### i.LINK connections

The use of i.LINK cables to connect i.LINK components as shown below is called a “daisy chain” configuration.

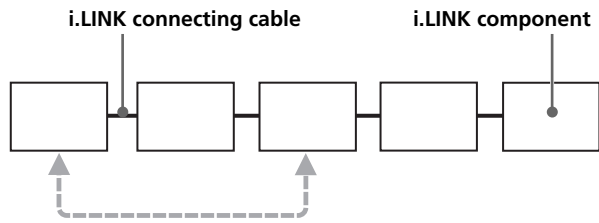

Data can be transmitted between any two components even if they are indirectly connected.

### Branch connections

- Any i.LINK component with three or more i.LINK connectors can serve as a branch point.
- Up to 63 i.LINK components can be connected in a single configuration. However, the maximum number of components that can be daisy-chained in a single route is 17 (i.e., a maximum of 16 i.LINK connecting cables in a row). Each i.LINK cable used in a single route is called a “hop.” For example, there are 6 hops in the route between A and C in the illustration below, and 3 hops in the route between A and D.

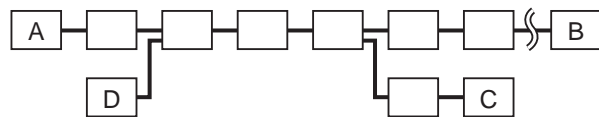

Each route between A and B; A and C; A and D; B and C; B and D; and C and D in the illustration above can have 16 hops (i.e., 17 components).

### Loop-connection

A signal output from one component is transmitted to all other components. A loop connection should thus be avoided to prevent the return of a signal to its source.

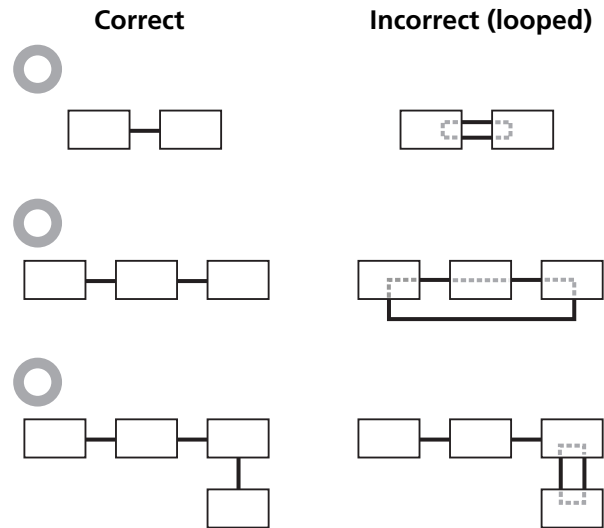

### Notes

- Some i.LINK components (such as personal computers) do not transfer signals when they are turned off. Refer to the operation manual of each component to be connected before you hook them up.
- The maximum transmission rate of an i.LINK component is printed near its i.LINK connector. The indications S100, S200, and S400 refer to maximum transmission rates of 100, 200, or 400 Mbps\*, respectively. The actual transmission rate may be faster or slower, depending on the differences in transmission rates and specifications among the connected components.

### 💡 What is Mbps?

“Mbps” is an abbreviation for megabits per second. It indicates the amount of data transmitted per second. For example, a rate of 200 Mbps means 200 megabits of data are transmitted in one second.

(Continued)

### Establishing a LINC

Before an audio signal can be transmitted between i.LINK components, a “LINC” must first be established between the receiving component (of the audio signal) and the sending component. Establishing a “LINC” means establishing a logical path for the transmission of digital audio signals between the two components. Each logical path has an ID number. Since the component that sends an audio signal must output the signal to a path, and the component that receives the signal must input it from the same path, the path must be mutually known by both components. During the establishment of a LINC, the following communication occurs between the two i.LINK components.

#### Example

A component establishing a LINC with a CD player in order to receive an audio signal from the CD player

- ① The component that will receive an audio signal from the CD player sends a request and path information to the CD player to establish a transmission path for the audio signal.

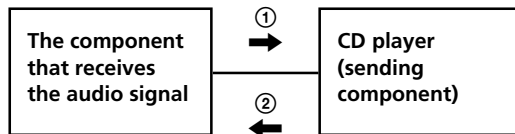

- ② The CD player responds to the component, agreeing to the establishment of a LINC.

The digital audio signal transmission becomes possible only after the communication described above has occurred and a LINC has been established.

### Notes on CDs

#### On handling CDs

- To keep the disc clean, handle the disc by its edge. Do not touch the surface.
- Do not stick paper or tape on the disc.

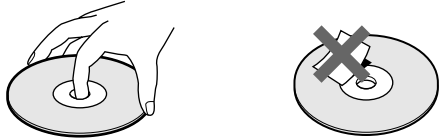

- Do not expose the disc to direct sunlight or heat sources such as hot air ducts, nor leave it in a car parked in direct sunlight as there can be considerable rise in temperature inside the car.
- Do not use any commercially available stabiliser and/or disc protector. If you do, the disc and the player may be damaged.
- After playing a disc, store it in its case.

#### On placing CDs on the disc tray

- Make sure the disc is positioned securely on the tray's circle. If not, it may damage the player or the disc.

#### On cleaning

- Before playing a disc, clean it with a cleaning cloth. Wipe the disc from the centre out.

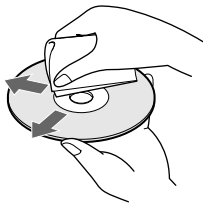

- Do not use solvents such as benzine, thinner, commercially available cleaners or anti-static spray intended for vinyl LPs.

### Troubleshooting

If you experience any of the following difficulties while using the player, use this troubleshooting guide to help you remedy the problem. Should any problem persist, consult your nearest Sony dealer.

#### There's no sound.

- ➔ Check that the player is connected securely.
- ➔ Make sure you operate the receiver correctly.
- ➔ Use the i.LINK connecting cable for 200 Mbps transmission rate.

#### The CD does not play.

- ➔ There's no CD inside the player ("No Disc" appears). Insert a CD.
- ➔ Place the CD on the disc tray with the label side up correctly.
- ➔ Clean the CD (see page 19).
- ➔ Moisture has condensed inside the player. Remove the disc and leave the player turned on for about an hour (see page 2).

#### The remote does not function.

- ➔ Remove the obstacles between the remote and the player.
- ➔ Point the remote at the remote sensor  on the player.
- ➔ Replace the battery in the remote with a new one if it is weak (see page 2).

## Specifications

### Compact disc player

**Laser** Semiconductor laser ( $\lambda = 800$  nm)  
Emission duration: continuous

### Inputs/Outputs (i.LINK S200)

**i.LINK connector** 4 pins - 4 pins (S200)

### General

**Power requirements** 230 V AC, 50/60 Hz

**Power consumption** 22 W

**Dimensions (approx.) (w/h/d)**  
430 × 70 × 315 mm  
incl. projecting parts

**Mass (approx.)** 4.6 kg

### Supplied accessories

i.LINK connecting cable (4 pins - 4 pins) (1)  
Remote commander (remote) (1)

Design and specifications are subject to change without notice.

## Display Messages

The following table explains the various messages that appear in the display.

Message	Error code(s)	Cause and/or remedy
CANNOT LINC	C78:11/C78:12	The player cannot establish a LINC with a component because of an existing LINC between the player and another component. Cancel the LINC between the player and the other component.
BUS FULL	C78:15	The signal bus within the i.LINK configuration is full and no more signals can be output from the player. Cancel the LINC between the component and the player.
LOOP CONNECT	C78:03	The i.LINK connection is looped. Check the connection (see page 17).
NEW CONNECT	—	An i.LINK component has been connected to or disconnected from the i.LINK configuration. Wait several seconds for the indication to turn off.

**Index**

**A, B**

- A↔B Repeat 12
- AMS 11
- Automatic Music Sensor. *See* AMS

**C, D, E, F**

- CD TEXT 9, 10
- Connecting 4
- Continuous Play 6

**H**

- Handling CDs 19
- Hookups 4
- overview 4

**I, J, K**

- i.LINK 16

**L, M, N, O**

- Locating
  - by monitoring the sound 11
  - by observing the display 11
  - directly 11
  - using AMS 11

**P, Q**

- Playback
  - Continuous Play 6
  - Programme Play 13
  - Repeat Play 12
  - Shuffle Play 13
- Programme 13
- changing 14

**R**

- Remaining playing time 8
- Remote control 4
- Repeat 1 12
- Repeating
  - a specific portion 12
  - all tracks 12
  - the current track 12

**S**

- Searching. *See* Locating
- Selecting the language 10
- Setup menu
  - Dimmer 15
  - Power Save 16
- Shuffle Play 13

**T**

- Total playing time 8
- Troubleshooting 19

**U, V, W, X, Y, Z**

- Unpacking 4

**Names of controls**

**Buttons**

- A↔B 12
- CLEAR 13, 14
- DISPLAY 8, 9
- MENU/NO 10, 15, 16
- Number 11, 13, 14
- PLAY MODE 13
- REPEAT CLEAR 12
- SCROLL 9
- YES 10, 15, 16
- ▶ 6, 7, 12, 13
- ▷|| 6, 7, 12, 13
- || 7
- 7
- ◀◀/▶▶ 11
- ◀◀/▶▶| 7, 11
- ≡ 6, 7
- >10 11, 13

**Switch**

- I/⏻ 6

**Connector**

- i.LINK S200 4, 5

**Others**

- Disc tray 6
- Display 8 - 10, 15
- H.A.T.S. indicator 10
- Mains lead 5
- STANDBY indicator 6
- 19

## AVERTISSEMENT

Pour prévenir tout risque d'incendie ou d'électrocution, gardez cet appareil à l'abri de la pluie ou de l'humidité.

Pour prévenir tout risque d'électrocution, abstenez-vous d'ouvrir le boîtier. Confiez l'entretien de votre lecteur exclusivement à un personnel qualifié.

Le composant laser de cet appareil est capable d'émettre des radiations dépassant la limite pour la Classe 1.

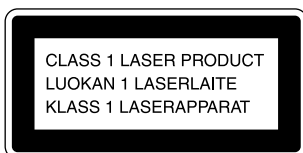

Cet appareil entre dans la catégorie des produits LASER DE CLASSE 1. L'ÉTIQUETTE INDIQUANT L'APPARTENANCE DE CE LECTEUR A LA CLASSE 1 se trouve à l'arrière du boîtier.

L'étiquette suivante se trouve à l'intérieur de l'appareil.

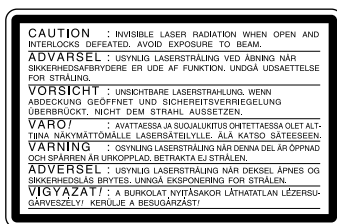

Ne jetez pas les piles aux ordures. Portez-les à un dépôt pour déchets dangereux.

## Précautions

### Sécurité

- Attention — L'utilisation d'instruments optiques avec ce produit augmente les risques pour la vue.
- Si un objet ou un liquide quelconque pénètre à l'intérieur du boîtier, débranchez l'appareil et ne l'utilisez qu'après l'avoir fait contrôler par un personnel qualifié.

### Alimentation

- L'appareil n'est pas isolé de l'alimentation secteur tant qu'il est raccordé à la prise murale, même s'il a préalablement été mis hors tension.
- Si vous prévoyez de ne pas utiliser l'appareil pendant une période prolongée, débranchez-le de la prise murale. Pour déconnecter le cordon d'alimentation, tirez sur la fiche; ne tirez jamais sur le cordon proprement dit.
- Le cordon d'alimentation ne doit être remplacé que par un centre de service après-vente agréé.

### Installation

- Installez le lecteur dans un lieu suffisamment ventilé afin de prévenir tout risque de surchauffe à l'intérieur du boîtier.
- Ne pas installer le lecteur sur une surface souple comme un tapis qui risquerait d'obstruer les ouïes de ventilation sous l'appareil.
- Ne pas installer le lecteur à proximité de sources de chaleur ou dans un endroit excessivement poussiéreux, soumis à la lumière directe du soleil ou à des vibrations ou des chocs mécaniques importants.

### Utilisation

Si vous transportez directement le lecteur d'une pièce froide dans une pièce chaude ou si vous l'installez dans une pièce particulièrement humide, de la condensation peut se former sur les lentilles à l'intérieur du lecteur. Le fonctionnement du lecteur risque d'en être affecté. En pareil cas, retirez le disque du plateau de lecture et laissez le lecteur sous tension pendant environ une heure pour permettre à l'humidité de s'évaporer.

### Réglage du volume

N'augmentez pas le volume lorsque vous écoutez un passage à très faible niveau ou sans signal sonore. Les haut-parleurs risquent d'être endommagés lors de la lecture d'un passage présentant un niveau très élevé.

### Entretien

Nettoyez le boîtier, la console et les commandes à l'aide d'un chiffon doux imprégné d'une solution détergente neutre. N'utilisez pas de tampon abrasif, de poudre à récurer ou de solvant tel que l'alcool ou le benzène.

### Remplacement de la pile de la télécommande

Tirez et sortez le porte-pile et insérez une pile au lithium CR2025 neuve avec la face + dirigée vers la haut. Réinsérez ensuite le porte-pile.

#### Pile au lithium CR2025

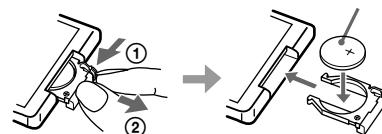

- ① Appuyez.
- ② Tirez.

### ATTENTION

Danger d'explosion en cas de mauvais remplacement de la pile. Remplacer la pile seulement par une pile identique ou du type recommandé par le fabricant. Mettre les piles inutilisées au rebut selon les instructions du fabricant.

### Transport

Pour transporter le lecteur, fixez la barrette de protection sur le plateau de disque et immobilisez-le avec du ruban adhésif, tel qu'il était lors de l'achat. Pour de plus amples informations à ce sujet, voir page 5.

Avant de transporter le lecteur, enlevez les CD qu'il peut contenir.

Pour toute question au sujet du lecteur, n'hésitez pas à consulter votre revendeur Sony.

## Bienvenue !

Nous vous remercions pour l'achat de ce lecteur de disques compacts Sony. Avant de le mettre en marche, nous vous recommandons de lire attentivement le mode d'emploi et de le conserver pour toute référence ultérieure.

## A propos de ce manuel

Les instructions contenues dans ce manuel concernent le modèle CDP-LSA1.

### Conventions

- Les instructions fournies dans ce manuel décrivent les commandes du lecteur.  
Vous pouvez également utiliser les touches de la télécommande si celles-ci portent le même nom ou un nom similaire à celles du lecteur de disques compacts.
- Les symboles suivants apparaissent dans ce mode d'emploi:



Ce symbole indique que vous pouvez effectuer l'opération en vous servant de la télécommande.



Ce symbole indique un conseil ou une astuce facilitant l'opération envisagée.

# TABLE DES MATIERES

---

## Préparation

- Déballage 4
- Raccordement du système 4



---

## Opérations de base

- Lecture d'un CD 6



---

## Lecture de CD

- Utilisation de l'afficheur 8
- Localisation d'un passage spécifique ou d'un point particulier d'une page 11
- Lecture répétée  12
- Lecture dans un ordre quelconque (lecture aléatoire)  13
- Création de programmes personnalisés (lecture de programme)  13

---

## Autres fonctions

- Réglage de la luminosité de l'afficheur  15
- Mise hors tension automatique du lecteur (Economiseur d'énergie)  16
- A propos du système i.LINK 16

---

## Informations complémentaires

- Remarques sur les disques compacts 19
- Dépannage 19
- Spécifications 20
- Messages apparaissant sur l'afficheur 20

---

## Index

- Index 21

## Déballage

Assurez-vous que les accessoires suivants vous ont été livrés:

- Câble de liaison i.LINK (1)
- Télécommande (1)

## Avant d'utiliser la télécommande fournie

La télécommande fournie contient déjà une pile. Avant de l'utiliser, détachez la feuille isolante pour que le courant puisse circuler vers la télécommande.

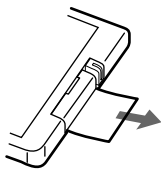

### Pour éviter une fuite de la pile

Si vous n'utilisez pas la télécommande pendant un certain temps, retirez la pile pour qu'elle ne fuie pas et n'endommage pas la télécommande.



### Quand remplacer la pile

Dans des conditions d'utilisation normales, la pile devrait durer environ six mois. Si la télécommande n'agit plus sur le lecteur, remplacez la pile par une neuve.

### Remarques sur la pile au lithium

- Gardez la pile au lithium hors de portée des enfants. En cas d'ingestion, contactez immédiatement un médecin.
- Essuyez la pile avec un chiffon sec pour assurer un bon contact.
- Respectez la polarité lorsque vous insérez la pile.
- Ne tenez pas la pile avec une pince métallique, sinon un court-circuit peut se produire.

### ATTENTION

Utilisée de façon incorrecte, la pile peut exploser. Ne pas la recharger, la démonter ni la jeter dans un feu.

## Raccordement du système

### Aperçu

Cette section décrit le raccordement du lecteur de disques compacts à un ampli-tuner ou un autre appareil, platine MD, etc. Avant de raccorder les éléments, n'oubliez pas de mettre hors tension chacun des appareils concernés.

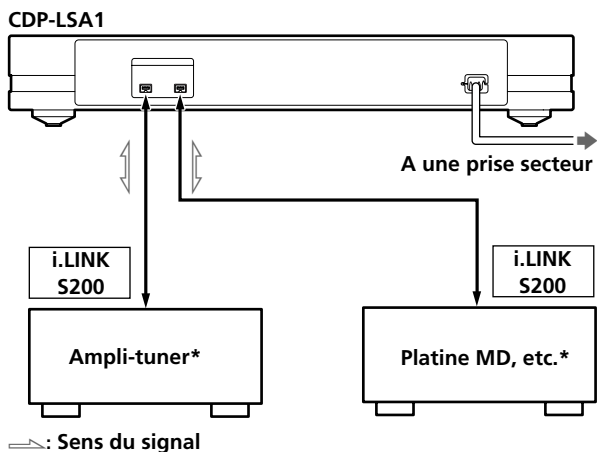

\* Vous pouvez raccorder des appareils au connecteur i.LINK S200.

### Câbles de liaison requis

Câble de liaison i.LINK (fourni) (1)





## Raccordements

### Raccordement du lecteur à un ampli-tuner

Raccordez le lecteur au connecteur i.LINK S200 de l'ampli-tuner avec le câble de liaison i.LINK (fourni). Assurez-vous que la prise est bien enfoncée dans le connecteur, sinon aucun son ne sera fourni par les haut-parleurs.

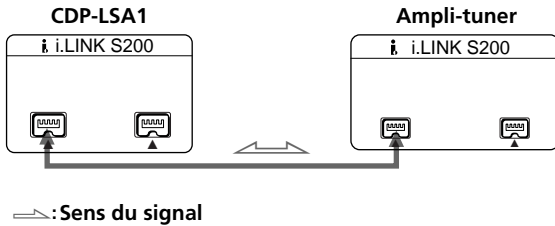

### Remarques

- Ne raccordez les cordons d'alimentation des divers appareils que lorsque tous les branchements sont terminés.
- Ne laissez pas tomber de matières métalliques dans le connecteur i.LINK S200, sinon un court-circuit peut se produire et endommager les composants.

### 💡 L'autre connecteur i.LINK S200 peut être utilisé pour le raccordement d'autres appareils

Les appareils i.LINK suivants peuvent être utilisés avec le lecteur:

- Ampli-tuner STR-LSA1
- Platine MD MDS-LSA1

Veuillez utiliser un câble de liaison i.LINK S200 (4 broches-4 broches) de marque Sony.

### 💡 Pour toute information d'ordre général sur le système i.LINK

Voir "A propos du système i.LINK" à la page 16.

## Branchement du cordon d'alimentation

Branchez le cordon d'alimentation sur une prise secteur.

## Retrait de la barrette de protection

Retirez la barrette de protection et conservez-la car elle vous servira la prochaine fois que vous transporterez le lecteur.

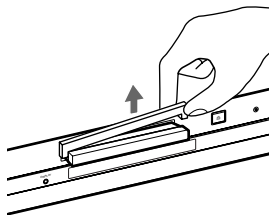

Le plateau de disque se ferme automatiquement un instant plus tard lorsque vous branchez le cordon d'alimentation sur une prise secteur.

## Et maintenant?

Votre lecteur est prêt à présent.

Si la lecture de CD ne vous est pas familière, reportez-vous à la section "Lecture d'un CD" à la page 6.

Passez ensuite aux sections suivantes pour les autres opérations.

## Fixation de la barrette de protection

Avant de transporter le lecteur quelque part, fixez la barrette de protection (retirée lors du déballage du lecteur) sur le plateau de disque et immobilisez-la avec du ruban adhésif. Si vous ne prenez pas ces précautions, le lecteur risque d'être endommagé lors du transport.

- 1 Après avoir ouvert le plateau de disque, débranchez le cordon d'alimentation.
- 2 Posez la barrette de protection sur le plateau de disque comme indiqué ci-dessous.

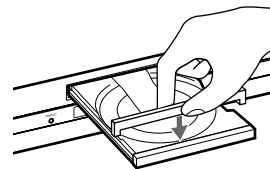

- 3 Appuyez sur le plateau de disque avec les doigts pour le fermer.

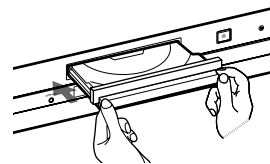

Poussez lentement des deux côtés du plateau de disque, comme indiqué ci-dessus.

- 4 Immobilisez la barrette de protection avec du ruban adhésif.

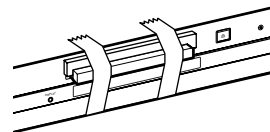

# Lecture d'un CD

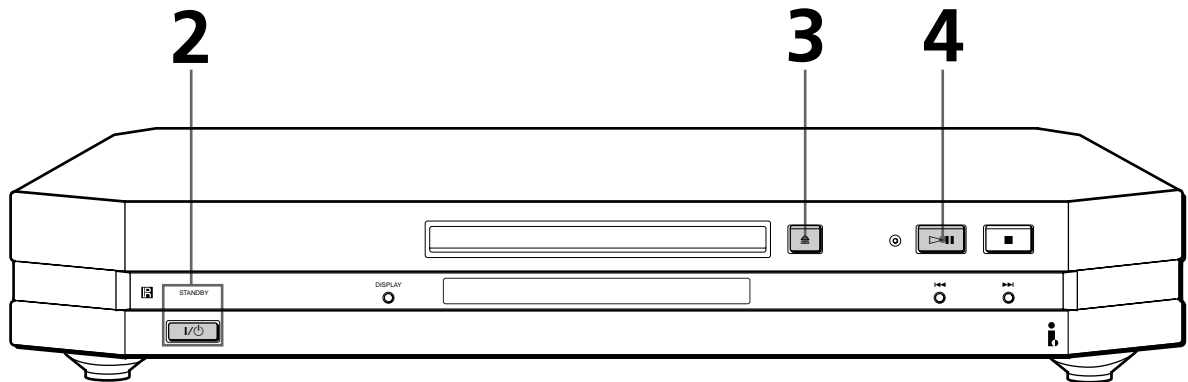

- Voir pages 4 – 5 pour le raccordement.

**Remarque**

A l'étape 3, ne posez pas plus d'un CD sur le plateau. Sinon, les disques et/ou le lecteur risquent d'être endommagés.

---

**1** Mettez l'ampli-tuner sous tension et sélectionnez le lecteur de CD comme source sonore.

---

**2** Appuyez sur I/⏻ pour mettre le lecteur sous tension. Le témoin STANDBY s'éteint.

---

**3** Appuyez sur ≡ et posez un CD sur le plateau.

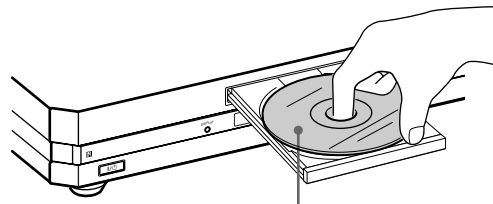

Posez le CD avec l'étiquette dirigée vers le haut. Si vous écoutez un CD simple (8 cm), posez-le sur le cercle intérieur.

---

**4** Appuyez sur ▷||. Le plateau se referme et toutes les plages sont reproduites une fois (lecture continue). Réglez le volume sur l'ampli-tuner.

---

**Pour arrêter la lecture**

Appuyez sur ■.

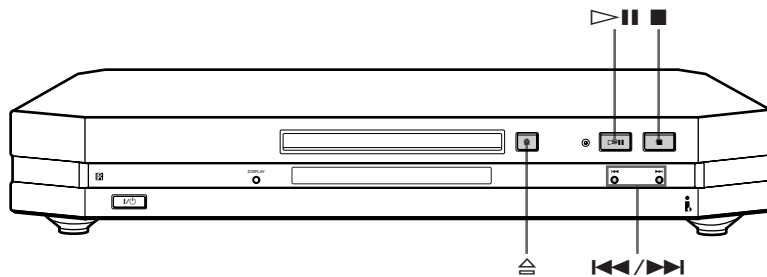

Pour	Appuyez sur
Activer la pause	▷
Reprendre la lecture après la pause	◁
Localiser la plage suivante	▶▶
Revenir à la plage précédente	◀◀
Arrêter la lecture et retirer le CD	◻△

## Utilisation de l'afficheur

Vous pouvez vérifier diverses informations concernant le disque sur l'afficheur.

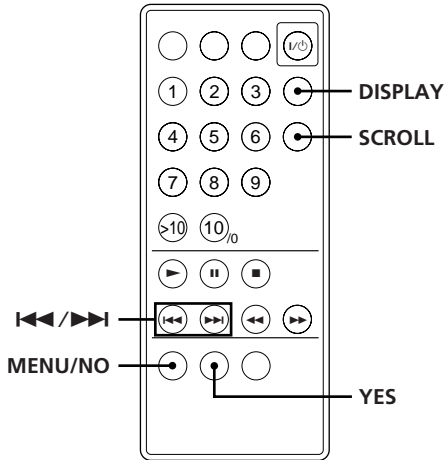
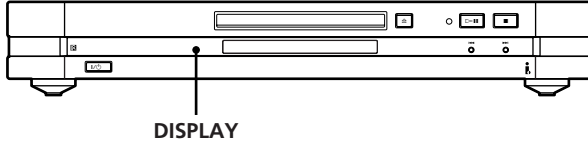

### Vérification du nombre de plages total et du temps de lecture total du CD

Le nombre de plages total et le temps de lecture total sont indiqués sur l'afficheur avant le début de la lecture.

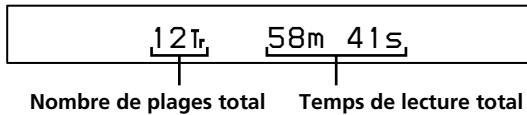

**💡** Si vous appuyez sur DISPLAY en mode de lecture de programme avant de commencer la lecture

A chaque pression de DISPLAY, l'affichage change de la façon suivante.

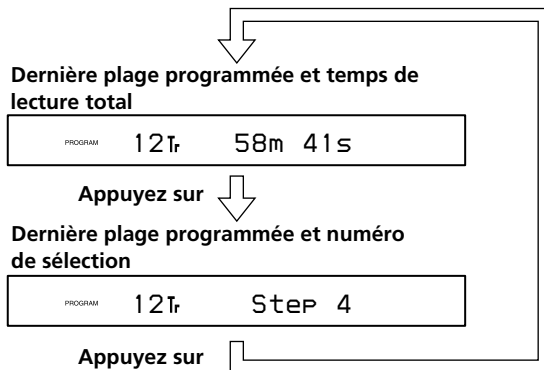

\* L'affichage original réapparaît une seconde plus tard, même si vous n'appuyez pas sur la touche DISPLAY.

### Informations affichées pendant la lecture d'un disque

Le numéro de la plage actuelle et le temps de lecture écoulé apparaissent sur l'afficheur pendant la lecture d'un disque.

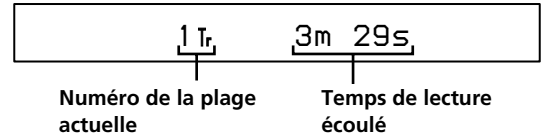

### Vérification du temps de lecture restant

Chaque fois que vous appuyez sur DISPLAY pendant la lecture d'un disque, l'affichage change de la façon suivante.

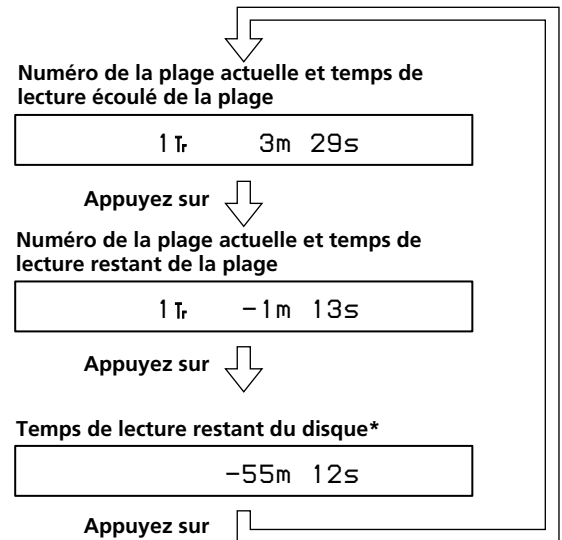

\* N'apparaît pas en mode de lecture de programme ou de lecture aléatoire.

## Vérification des informations concernant les disques CD TEXT

Les disques CD TEXT contiennent des informations telles que le titre du disque ou le nom des artistes. Celles-ci sont enregistrées dans une zone libre sur laquelle ne se trouve aucune information sur un disque normal. Les informations CD TEXT apparaissent sur l'afficheur, ce qui vous permet de vérifier le titre du disque, le nom de l'artiste et le titre de la plage en cours de lecture. Lorsque le lecteur détecte un disque CD TEXT, l'indication "CD-TEXT" apparaît sur l'afficheur. Si les informations CD TEXT sont multilingues, les indications "CD-TEXT" et "MULTI" apparaîtront dans l'afficheur. Pour vérifier les informations dans une autre langue, reportez-vous à la section "Vérification des informations concernant les disques CD TEXT dans une autre langue" à la page 10. Chaque fois que vous appuyez sur la touche DISPLAY, l'indication affichée change de la façon suivante.

- Avant le début de la lecture

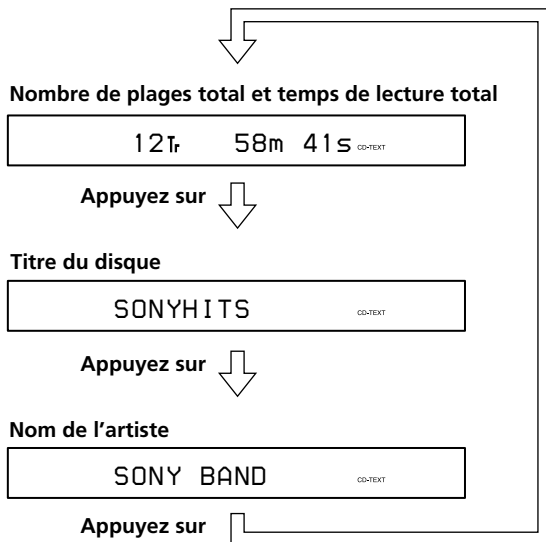

- 💡 Si vous appuyez sur DISPLAY en mode de lecture de programme avant de commencer la lecture Voir page 8.

- Pendant la lecture

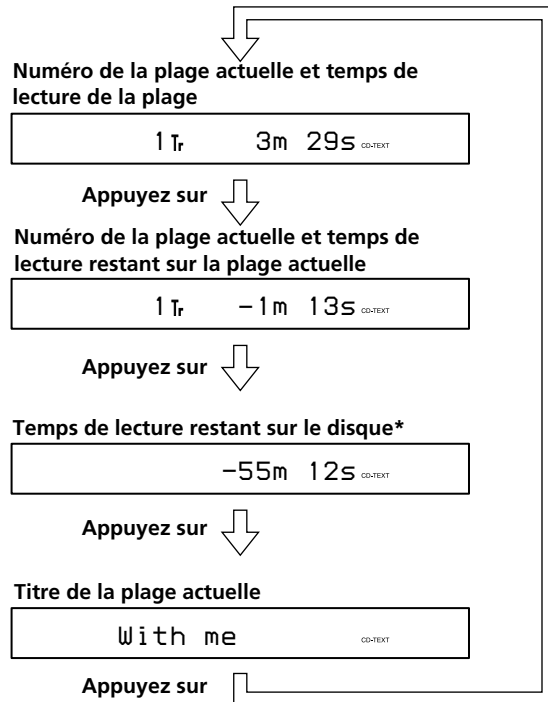

- \* N'apparaît pas en mode de lecture de programme ou de lecture aléatoire.

Si un titre ou un nom a plus de 14 caractères, les premiers 14 caractères resteront affichés après le défilement complet du titre ou du nom.

- 💡 Vous pouvez vérifier un titre ou un nom de plus de 14 caractères 📺

Appuyez sur SCROLL.

Le titre ou le nom défile sur l'afficheur, puis les 14 premiers caractères restent affichés.

### Remarques

- Suivant le disque, il se peut que tous les caractères du disque n'apparaissent pas.
- Ce lecteur ne peut afficher que le titre des disques, le titre des plages et le nom des artistes. Il n'affiche pas d'autres informations des disques CD TEXT.

### Vérification des informations concernant les disques CD TEXT dans une autre langue



Si le lecteur détecte un disque CD TEXT avec informations multilingues, les indications "CD-TEXT" et "MULTI" apparaîtront sur l'afficheur. Selon le type de CD, la langue d'affichage peut être changée.

- 1 Avant de reproduire un disque CD TEXT, appuyez sur MENU/NO.  
"Select Lang" apparaît, puis les informations du disque dans la langue sélectionnée.
- 2 Appuyez sur YES.  
"English" clignote sur l'afficheur.
- 3 Appuyez de façon répétée sur **◀◀ / ▶▶** jusqu'à ce que la langue souhaitée apparaisse sur l'afficheur.
- 4 Appuyez sur YES pour sélectionner la langue.  
L'indication "TEXT Reading" apparaît brièvement et les informations apparaissent dans la nouvelle langue.
- 5 Appuyez plusieurs fois de suite sur DISPLAY jusqu'à ce que l'information que vous voulez vérifier apparaisse (voir page 9).



#### **Pour vérifier la langue actuellement sélectionnée pendant la lecture d'un disque**

Appuyez sur MENU/NO pendant la lecture d'un disque. La langue actuellement sélectionnée est indiquée après l'affichage de "Show Lang".  
Pour revenir à l'affichage original, appuyez une nouvelle fois sur MENU/NO.

#### **Remarques**

- La langue sélectionnée reste valide à la mise hors service de la platine ou après le débranchement du cordon d'alimentation secteur.
- Les langues pouvant être sélectionnées varient selon le disque utilisé.

### Autres informations affichées

Lorsque le lecteur est sélectionné comme source audio par un appareil Sony pourvu de la fonction PING et raccordé par un câble de liaison i.LINK, "▶▶ ◀◀" apparaît sur l'afficheur du lecteur. Cet indicateur n'apparaît pas lorsque le témoin STANDBY est allumé.



#### **Si le témoin H.A.T.S. s'allume**

C'est que la fonction H.A.T.S. est activée sur l'ampli-tuner.

La fonction H.A.T.S. (Système de transmission audionumérique de haute qualité) de l'ampli-tuner a pour but de réduire les instabilités du son, apparaissant parfois pendant la transmission de signaux audionumériques, en mémorisant les signaux audionumériques provenant d'une autre source (platine MD, etc.) dans la mémoire tampon de l'ampli-tuner avant de les restituer.

## Localisation d'un passage spécifique ou d'un point particulier d'une plage

Vous pouvez localiser rapidement une plage ou un point d'une plage pendant la lecture d'un disque à l'aide des touches AMS (détecteur automatique de musique) ou des touches numériques de la télécommande.

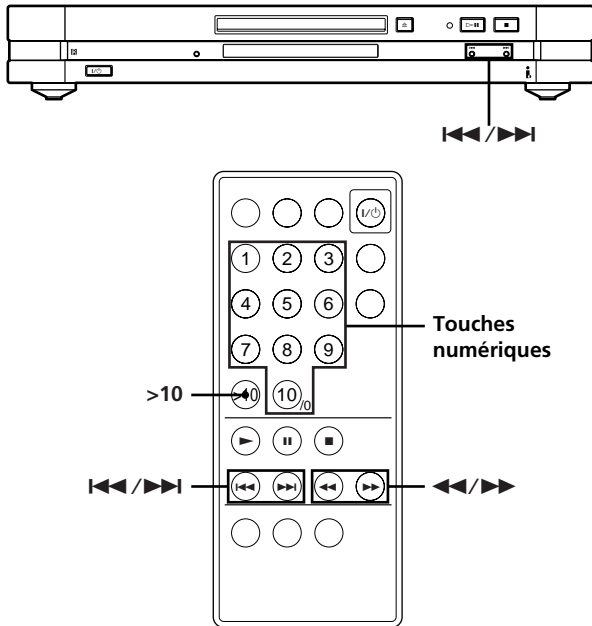

### 💡 Pour spécifier un numéro de plage supérieur à 10

Appuyez d'abord sur >10 puis sur les touches numériques correspondantes.

Pour introduire "0", utilisez la touche 10/0.



Exemple: Pour écouter la plage 30

Appuyez d'abord sur >10, puis sur 3 et 10/0.

### Remarque

Si vous atteignez la fin du disque pendant que vous appuyez sur ►► de la télécommande, "– OVER –" s'affichera.

Appuyez sur ◀◀ de la télécommande pour revenir en arrière.

Pour localiser	Vous devez
Le début d'une des plages suivantes	Appuyer plusieurs fois de suite sur ►► jusqu'à ce que vous localisiez la plage.
Le début de la plage en cours de lecture ou d'une plage antérieure	Appuyer plusieurs fois de suite sur ◀◀ jusqu'à ce que vous localisiez la plage.
Une plage particulière 	Indiquer le numéro de plage avec les touches numériques.
Un point particulier tout en écoutant le son 	Appuyer sur ►► (avant) ou ◀◀ (arrière) jusqu'à ce que vous localisiez le point.
Rapidement une plage en observant l'affichage 	Appuyer sur ►► (avant) ou ◀◀ (arrière) lorsque le lecteur est en pause jusqu'à ce que vous localisiez le point. Le son n'est pas audible pendant cette opération.

## Lecture répétée

Vous pouvez reproduire des plages de manière répétée dans n'importe quel mode de lecture.

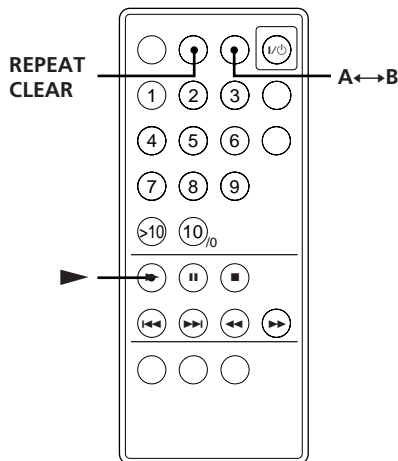

Appuyez plusieurs fois de suite sur REPEAT CLEAR pendant la lecture d'un disque jusqu'à ce que l'indication "REPEAT" apparaisse sur l'afficheur. Les plages sont répétées de la façon suivante:

Si vous sélectionnez le mode de	Le lecteur répète
Lecture continue (page 6)	Toutes les plages
Lecture aléatoire (page 13)	Toutes les plages dans un ordre aléatoire
Lecture de programme (page 13)	Les plages programmées

### Pour désactiver la lecture répétée

Appuyez plusieurs fois sur REPEAT CLEAR jusqu'à ce que "REPEAT" et "REPEAT 1" disparaissent.

## Répétition de la plage en cours de lecture (REPEAT 1)

Seule la plage actuelle est répétée dans n'importe quel mode de lecture.

Pendant la lecture de la plage souhaitée, appuyez plusieurs fois de suite sur REPEAT CLEAR jusqu'à ce que l'indication "REPEAT 1" apparaisse sur l'afficheur.

### Pour annuler la répétition d'une seule plage

Appuyez plusieurs fois sur REPEAT CLEAR jusqu'à ce que "REPEAT" et "REPEAT 1" disparaissent.

## Répétition d'un passage (REPEAT A↔B)

Vous pouvez écouter de manière répétée un passage précis d'une plage. Cette fonction peut être utile lorsqu'on veut apprendre les paroles d'une chanson. Un passage s'étendant sur deux plages ne peut pas être répété.

- 1 Pendant la lecture d'un disque, appuyez sur A↔B au début du passage (point A) qui doit être répété. L'indication "A-" dans "REPEAT A-" clignote sur l'afficheur.
- 2 Lorsque vous arrivez à la fin du passage (point B), appuyez à nouveau sur A↔B. L'indication "REPEAT A-B" s'affiche et le passage est répété.

### Pour annuler la répétition A↔B

Appuyez sur REPEAT CLEAR.

### Déplacement du début du passage

En déplaçant le début du passage, vous pouvez spécifier le passage qui lui est juxtaposé pour qu'il soit répété.

- 1 Appuyez sur A↔B pendant la répétition du passage. La fin B devient le début A. L'indication "A-" dans "REPEAT A-" se met à clignoter sur l'afficheur.
- 2 Lorsque la fin (point B) est atteinte, appuyez à nouveau sur A↔B. L'indication "REPEAT A-B" s'affiche et le nouveau passage est répété.



### Pour revenir au point A

Appuyez sur ► pendant la lecture répétée du passage A↔B d'une plage.



## Lecture dans un ordre quelconque (lecture aléatoire)



Vous pouvez utiliser cette fonction pour écouter les plages dans un autre ordre.

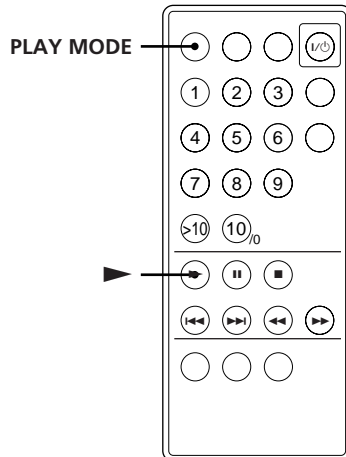

- 1 Appuyez plusieurs fois de suite sur PLAY MODE jusqu'à ce que "SHUFFLE" apparaisse sur l'afficheur.
- 2 Appuyez sur ► pour activer la lecture aléatoire. L'indication  s'affiche pendant que le lecteur "mélange" les plages.

### Pour annuler la lecture aléatoire

Pendant que le lecteur est à l'arrêt, appuyez plusieurs fois sur PLAY MODE jusqu'à ce que "SHUFFLE" disparaisse.

### Remarque

Le mode de lecture ne peut pas être changé pendant la lecture d'un disque même si vous appuyez sur la touche PLAY MODE.

## Création de programmes personnalisés (lecture de programme)



Vous pouvez créer un programme de 25 plages à écouter dans un ordre particulier.

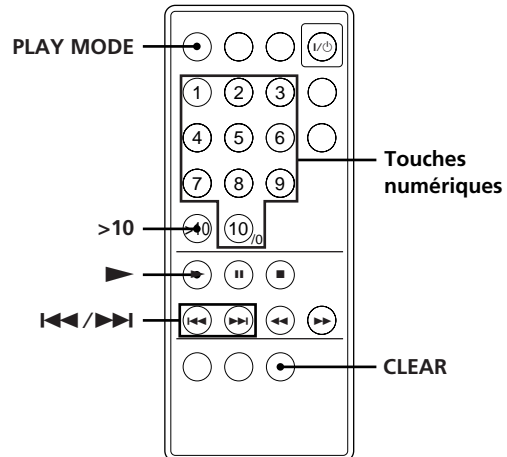

- 1 Avant la lecture, appuyez plusieurs fois sur PLAY MODE jusqu'à ce que "PROGRAM" s'affiche.
- 2 Utilisez les touches numériques pour indiquer les numéros de plages que vous voulez inclure dans le programme, dans l'ordre souhaité.  
Exemple: Pour programmer les plages 2, 8 et 5.  
Appuyez, sur les touches numériques 2, 8 et 5.

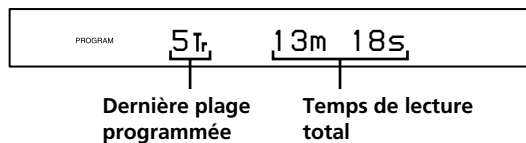

### Pour entrer un numéro de plage supérieur à 10

Utilisez la touche >10 (voir page 11).

### En cas d'erreur

Appuyez sur CLEAR et introduisez le numéro de plage correct.

- 3 Appuyez sur ► pour activer la lecture de programme.

### Pour annuler la lecture de programme

Lorsque le lecteur est à l'arrêt, appuyez plusieurs fois sur PLAY MODE jusqu'à ce que "PROGRAM" disparaisse.

(voir page suivante)



**Le programme reste en mémoire jusqu'à ce que vous l'effaciez (voir ci-dessous) ou jusqu'à ce que vous appuyiez sur **

Le programme n'est pas supprimé lorsqu'il a été entièrement reproduit ni lorsqu'un autre mode est sélectionné.

### Remarques

- “- m - s” apparaît sur l’afficheur si le temps de lecture total est supérieur à 100 minutes.
- L’indication “Step Full” apparaît sur l’afficheur si vous essayez d’ajouter une plage à un programme qui contient déjà 25 plages.
- Le mode de lecture ne peut pas être changé pendant la lecture d’un disque même si vous appuyez sur la touche PLAY MODE.

## Modification de l'ordre des plages

Vous pouvez modifier l'ordre des plages de votre programme avant la lecture.

Pour	Vous devez
Supprimer la dernière plage du programme	Appuyer sur CLEAR. Chaque fois que vous appuyez sur cette touche, la dernière plage est supprimée.
Ajouter des plages à la fin du programme	Appuyer sur les touches numériques pour indiquer les numéros de plage que vous voulez ajouter.
Effacer tout le programme	Appuyer sur CLEAR jusqu'à ce que le nombre de plages total et le temps de lecture total apparaissent. Pour créer un nouveau programme, répétez les opérations.

## Réglage de la luminosité de l'afficheur

Vous avez le choix entre quatre niveaux de luminosité de l'afficheur. Les touches d'exploitation du lecteur (⏏, ▷|| et ■) s'éteignent lorsque le niveau de luminosité "Dimmer3" ou "Dimmer4" est sélectionné.

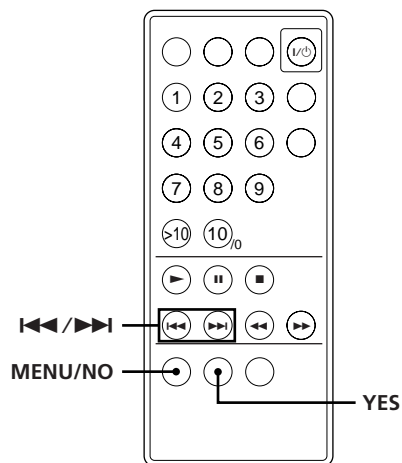

- 1 Avant d'écouter un disque, appuyez plusieurs fois sur MENU/NO jusqu'à ce que "Setup Menu" s'affiche.
- 2 Appuyez sur ◀◀/▶▶ jusqu'à ce que "Dimmer" s'affiche, puis appuyez sur YES.
- 3 Appuyez plusieurs fois sur ◀◀/▶▶ pour sélectionner le niveau de luminosité, puis appuyez sur YES.

Lorsque vous sélectionnez	L'afficheur est
Dimmer1 (réglage par défaut)	normalement éclairé et les touches d'exploitation sont allumées.
Dimmer2	faiblement éclairé et les touches d'exploitation sont allumées.
Dimmer3	faiblement éclairé et les touches d'exploitation sont éteintes.
Dimmer4	éteint ainsi que les touches d'exploitation.

- 4 Appuyez sur MENU/NO.

 Si un changement d'affichage intervient lorsque l'afficheur est éteint

L'afficheur se rallumera (faible éclairage) pendant quelques secondes pour que vous puissiez voir ces informations et s'éteindra à nouveau.

 Si vous effectuez des réglages pendant que l'afficheur est éteint

L'afficheur se rallumera (faible éclairage) pendant le réglage.





 Le niveau de luminosité de l'afficheur du lecteur CD peut être synchronisé sur celui de l'ampli-tuner

Lorsque la fonction i.LINK est activée sur l'ampli-tuner, le niveau de luminosité de l'afficheur du lecteur CD est automatiquement synchronisé sur celui de l'ampli-tuner quel que soit le réglage sur le lecteur CD.

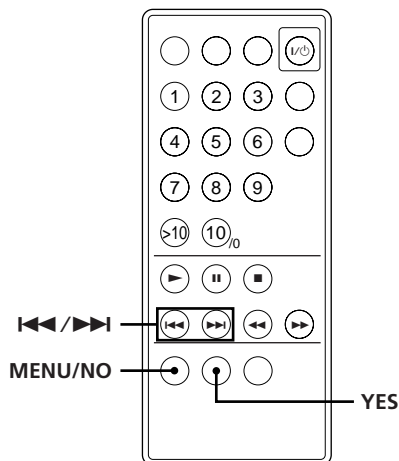
### Mise hors tension automatique du lecteur (Economiseur d'énergie)

Lorsque cette fonction est activée, le lecteur s'éteint automatiquement (se met en veille) quelques minutes plus tard.



- 1 Avant la lecture d'un disque, appuyez plusieurs fois sur MENU/NO jusqu'à ce que "Setup Menu" s'affiche.
- 2 Appuyez sur  /  jusqu'à ce que "Power Save" apparaisse, puis appuyez sur YES.
- 3 Appuyez sur  /  pour sélectionner le réglage, puis appuyez sur YES.

Pour	Sélectionnez
Activer l'économiseur d'énergie	Power Save On (réglage par défaut)
Désactiver l'économiseur d'énergie	Power Save Off

- 4 Appuyez sur MENU/NO.

### A propos du système i.LINK

Ce paragraphe explique les caractéristiques générales et techniques du système i.LINK. Veuillez le lire attentivement avant d'effectuer une opération i.LINK. Les connexions et le fonctionnement du système i.LINK peuvent varier selon l'appareil. Pour plus d'informations sur le raccordement d'appareils i.LINK au lecteur, reportez-vous à "Raccordement du système" à la page 4.

#### Fonctionnement du système i.LINK

Le système i.LINK est une interface série numérique permettant la transmission bidirectionnelle de données audio et vidéo numériques ainsi que certaines informations. Il suffit d'utiliser des câbles i.LINK pour raccorder plusieurs appareils i.LINK. Les appareils audio et vidéo reliés par un câble i.LINK peuvent échanger des données et effectuer un grand nombre de fonctions, qui dans l'avenir seront encore plus nombreuses vu l'accroissement constant du nombre d'appareils i.LINK.

Comme le système i.LINK permet de transférer des données d'un appareil à un autre même s'ils ne sont pas directement raccordés, l'ordre des connexions n'est pas important. Toutefois, en raison des différences de caractéristiques générales ou techniques, il se peut qu'avec certains appareils i.LINK l'échange de données ou la commande des appareils soit impossible, bien qu'ils soient reliés entre eux.



#### Que signifie "i.LINK" ?

i.LINK est une marque de fabrique qui a été proposée par Sony Corporation et acceptée dans le monde entier. Ce nom est plus simple à retenir que la norme internationale IEEE 1394, établie par l'Institut des Ingénieurs en Electricité et Electronique.

### Liaisons i.LINK

La liaison d'appareils i.LINK avec des câbles i.LINK, telle qu'illustrée ci-dessous, est appelée configuration en "cascade".

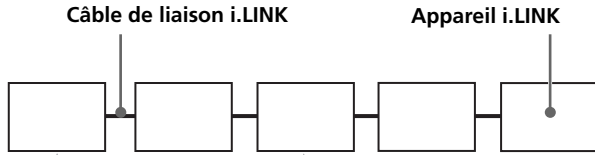

Les données peuvent être transmises d'un appareil à l'autre même s'ils ne sont pas directement reliés.

### Liaisons arborescentes

- Tout appareil i.LINK munis de trois connecteurs i.LINK ou plus peut servir de point de branchement.
- En tout 63 appareils i.LINK peuvent être reliés entre eux. Cependant, le nombre maximal d'appareils pouvant être raccordés en cascade sur une seule ligne est limité à 17 (16 câbles de liaison i.LINK au maximum). Chaque câble i.LINK utilisé par ligne est appelé "maillon". Par exemple, il y a 6 maillons sur la ligne de A à C ci-dessus et 3 maillons sur la ligne de A à D.

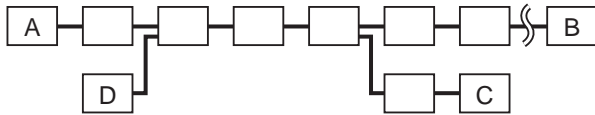

Chaque ligne de A à B, A à C, A à D, B à C, B à D et C à D ci-dessus peut avoir 16 maillons (17 appareils).

### Liaison en boucle

Dans ce cas, le signal d'un appareil est transmis à tous les autres appareils. Lors d'une liaison en boucle, il faut éviter de faire revenir le signal à sa source.

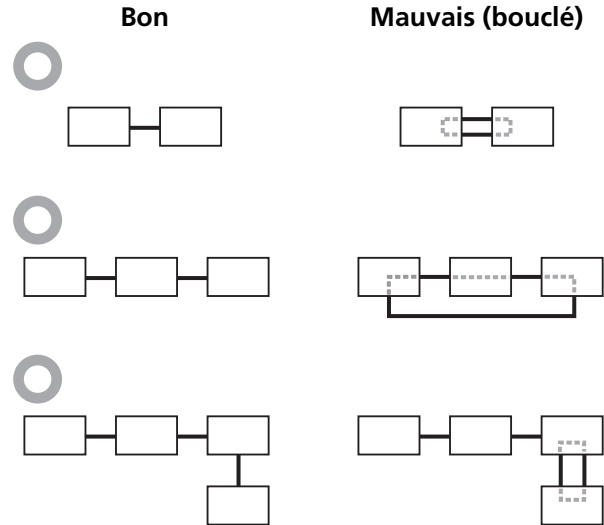

### Remarques

- Certains appareils i.LINK (par ex, les ordinateurs) ne transmettent pas les signaux lorsqu'ils sont éteints. Consultez le manuel de chaque appareil avant d'effectuer les liaisons.
- La vitesse de transfert maximale d'un appareil i.LINK est indiquée près du connecteur i.LINK. Les indications S100, S200 et S400 désignent les vitesses de transfert maximales 100, 200 ou 400 Mbps\*. La vitesse réelle peut être plus rapide ou plus lente en raison des différences de vitesses et des caractéristiques techniques des appareils reliés.

### 💡 Que signifie "Mbps" ?

Mbps signifie mégabits par seconde. Il s'agit de la quantité de données pouvant être transmises en une seconde. Par exemple, une vitesse de transfert de 200 Mbps signifie que 200 mégabits de données peuvent être envoyés en une seconde.

### Etablissement d'une liaison LINC

Avant qu'un signal audio puisse être transmis entre des appareils i.LINK, une liaison "LINC" doit être établie entre l'appareil recevant le signal audio et l'appareil envoyant le signal audio. L'établissement d'une liaison "LINC" signifie qu'un chemin logique est établi entre deux appareils pour que les signaux audionumériques puissent circuler. Chaque chemin logique a un numéro d'identification. Comme l'appareil qui envoie un signal audio et celui qui le reçoit doivent utiliser le même chemin, ce chemin doit être connu des deux appareils. Pendant l'établissement d'une liaison LINC, la communication s'effectue de la façon suivante entre les deux appareils.

#### Exemple

Un appareil établit une liaison LINC avec un lecteur CD pour recevoir un signal audio de ce dernier.

- ① L'appareil qui reçoit un signal audio du lecteur CD envoie une demande et des informations concernant le chemin conduisant au lecteur CD pour établir une voie pour la transmission du signal audio.

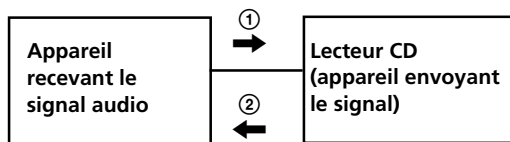

- ② Le lecteur CD répond à l'appareil et accepte l'établissement d'une liaison LINC.

La transmission d'un signal audionumérique est possible seulement après l'établissement de la communication mentionnée ci-dessus et d'une liaison LINC.

### Remarques sur les disques compacts

#### Manipulation des disques compacts

- Pour que les disques restent propres, saisissez-les par le bord sans en toucher la surface.
- Ne collez pas de papier ni de ruban adhésif sur les disques.

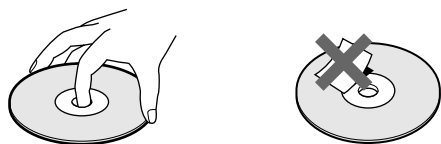

- N'exposez pas les disques à la lumière directe du soleil ni à des sources de chaleur telles que des conduites d'air chaud et ne les laissez pas dans une voiture garée au soleil car la température est susceptible d'atteindre un niveau élevé à l'intérieur de l'habitacle.
- N'utilisez pas de stabilisateurs ni de protections en vente dans le commerce. Sinon, vous risquez d'endommager les disques et le lecteur.
- Après la lecture d'un disque rangez-le dans son boîtier.

#### Mise en place des CD sur le plateau

- Assurez-vous que le disque est correctement posé sur le cercle du plateau. Si ce n'est pas le cas, le lecteur ou le disque risquent d'être endommagés.

#### Entretien

- Avant la lecture d'un disque, nettoyez-le à l'aide d'un chiffon. Essayez les disques du centre vers la périphérie.

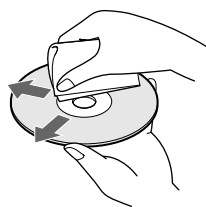

- N'utilisez pas de solvants tels que le benzène, les diluants de peinture, les détergents en vente dans le commerce ni les bombes antistatiques destinées aux disques en vinyle.

### Dépannage

Si l'une des difficultés suivantes se présente lors de l'utilisation de ce lecteur, consultez ce guide pour la résoudre. Si le problème persiste, demandez conseil à votre revendeur Sony.

#### Pas de son.

- ➔ Vérifiez si le lecteur est correctement raccordé.
- ➔ Assurez-vous que vous utilisez correctement l'ampli-tuner.
- ➔ Utilisez un câble de liaison i.LINK supportant une vitesse de transfert de 200 Mbps.

#### La lecture du disque ne démarre pas.

- ➔ Il n'y a pas de disque compact dans le lecteur ("No Disc" apparaît). Introduisez un disque compact.
- ➔ Posez correctement le disque sur le plateau avec la face imprimée vers le haut.
- ➔ Nettoyez le disque (voir page 19).
- ➔ De l'humidité s'est condensée à l'intérieur du lecteur. Retirez le disque et laissez le lecteur sous tension pendant une heure environ (voir page 2).

#### La télécommande ne fonctionne pas.

- ➔ Ecartez les obstacles entre la télécommande et le lecteur.
- ➔ Dirigez la télécommande vers le capteur de télécommande  du lecteur.
- ➔ Remplacez la pile de la télécommande par une neuve si elle est épuisée (voir page 2).

## Spécifications

### Lecteur de disques compacts

**Laser** Laser à semi-conducteurs ( $\lambda = 800 \text{ nm}$ )  
Durée d'émission: continue

### Entrées/Sorties (i.LINK S200)

**Connecteur i.LINK** 4 broches – 4 broches (S200)

### Caractéristiques générales

**Alimentation** CA 230 V, 50/60 Hz

**Consommation** 22 W

**Dimensions (approx.) (l/h/p)**  
430 × 70 × 315 mm  
parties saillantes comprises

**Poids (approx.)** 4,6 kg

### Accessoires fournis

Câble de liaison i.LINK (4 broches à 4 broches) (1)  
Télécommande (1)

La conception et les spécifications sont sujettes à modifications sans préavis.

## Messages apparaissant sur l'afficheur

La signification des différents messages qui apparaissent sur l'afficheur est indiquée dans le tableau suivant.

Message	Code(s) d'erreur	Cause et/ou solution
CANNOT LINC	C78:11/ C78:12	Le lecteur ne peut pas établir de liaison LINC avec un appareil parce qu'une autre liaison LINC existe entre le lecteur et un autre appareil. Annulez la liaison LINC entre le lecteur et l'autre appareil.
BUS FULL	C78:15	Le bus de signal dans la configuration i.LINK est plein et aucun autre signal ne peut être transmis par le lecteur. Annulez la liaison LINC entre l'appareil et le lecteur.
LOOP CONNECT	C78:03	La liaison i.LINK est bouclée. Vérifiez la liaison (voir page 17).
NEW CONNECT	—	Un appareil i.LINK a été branché ou débranché de la configuration i.LINK. Attendez quelques secondes que l'indication s'éteigne.



**Index**

**A, B**

AMS 11

**C**

CD TEXT 9, 10  
Connexions 4

**D, E, F, G, H,**

Déballage 4  
Dépannage 19  
Détecteur automatique de  
musique. *Voir* AMS

**I, J, K**

i.LINK 16

**L**

Lecture  
Lecture aléatoire 13  
Lecture continue 6  
Lecture de programme 13  
Lecture répétée 12  
Localisation  
avec AMS 11  
directe 11  
en écoutant le son 11  
en observant l'afficheur 11

**M, N, O**

Manipulation des CD 19  
Menu de réglage  
Economie d'énergie 16  
Gradateur de luminosité 15

**P, Q**

Programme 13  
modification 14

**R**

Raccordement 4  
Aperçu 4  
Recherche. *Voir* Localisation  
Répétition  
de la plage en cours 12  
de toutes les plages 12  
d'un passage précis 12  
Répétition A↔B 12

**S**

Sélection de la langue 10

**T, U, V, W, X, Y, Z**

Télécommande 4  
Temps de lecture restant 8  
Temps de lecture total 8

**Nomenclature**

**Touches**

A↔B 12  
CLEAR 13, 14  
DISPLAY 8, 9  
MENU/NO 10, 15, 16  
Numériques 11, 13, 14  
PLAY MODE 13  
REPEAT CLEAR 12  
SCROLL 9  
YES 10, 15, 16  
▶ 6, 7, 12, 13  
▷|| 6, 7, 12, 13  
|| 7  
■ 7  
◀◀/▶▶ 11  
◀◀/▶▶| 7, 11  
≡ 6, 7  
>10 11, 13

**Commutateur**

I/⏻ 6

**Connecteur**

i.LINK S200 4, 5

**Autres**

Afficheur 8 – 10, 15  
Cordon d'alimentation 5  
Indicateur H.A.T.S. 10  
Plateau 6  
Témoin STANDBY 6  
■ 19

## ACHTUNG

Um Feuergefahr und die Gefahr eines elektrischen Schlags zu vermeiden, setzen Sie das Gerät weder Regen noch sonstiger Feuchtigkeit aus.

Um einen elektrischen Schlag zu vermeiden, öffnen Sie das Gehäuse nicht. Überlassen Sie Wartungsarbeiten stets nur qualifiziertem Fachpersonal.

Der Laser in diesem Gerät erzeugt Strahlung, die den Grenzwert für Geräte der Klasse 1 übersteigen kann.

CLASS 1 LASER PRODUCT  
LUOKAN 1 LASERLAITE  
KLASS 1 LASERAPPARAT

Dieses Gerät wurde als Laser-Gerät der Klasse 1 (CLASS 1 LASER) klassifiziert. Das entsprechende Etikett (CLASS 1 LASER PRODUCT) befindet sich außen an der Rückseite des Geräts.

Im Geräteinneren befindet sich der folgende Aufkleber:



Batterien nicht achtlos wegwerfen, sondern zum Sondermüll geben.

## Sicherheitsmaßnahmen

### Sicherheit

- Vorsicht — Die Verwendung optischer Instrumente zusammen mit diesem Produkt stellt ein Gesundheitsrisiko für die Augen dar.
- Sollten Fremdkörper oder Flüssigkeiten in das Gerät gelangen, trennen Sie es von der Netzsteckdose, und lassen Sie es von qualifiziertem Fachpersonal überprüfen, bevor Sie es wieder benutzen.

### Stromversorgung

- Das Gerät bleibt auch in ausgeschaltetem Zustand mit dem Stromnetz verbunden, solange das Netzkabel mit der Netzsteckdose verbunden ist.
- Wenn Sie den CD-Player längere Zeit nicht benutzen wollen, ziehen Sie bitte das Netzkabel aus der Netzsteckdose. Ziehen Sie dabei immer am Stecker, nie am Kabel selbst.
- Das Netzkabel darf nur von einer qualifizierten Kundendienstwerkstatt ausgetauscht werden.

### Aufstellort

- Stellen Sie den CD-Player an einem Ort mit ausreichender Luftzufuhr auf, damit sich im Gerät kein Wärmestau bildet.
- Stellen Sie den CD-Player nicht auf eine weiche Oberfläche wie zum Beispiel einen Teppich. Dadurch könnten die Lüftungsöffnungen an der Unterseite blockiert werden.
- Stellen Sie den CD-Player nicht in der Nähe von Wärmequellen oder an Orten auf, an denen er direktem Sonnenlicht, übermäßig viel Staub oder mechanischen Erschütterungen ausgesetzt ist.

### Niederschlag von Kondenswasser

Wird der CD-Player direkt von einem kalten in einen warmen Raum gebracht oder in einem sehr feuchten Raum aufgestellt, kann sich auf den Linsen im CD-Player Feuchtigkeit niederschlagen. In diesem Falle funktioniert der CD-Player unter Umständen nicht mehr richtig. Nehmen Sie dann die CD heraus, und lassen Sie den CD-Player etwa eine Stunde lang eingeschaltet stehen, bis die Feuchtigkeit verdunstet ist.

### Einstellen der Lautstärke

Stellen Sie die Lautstärke nicht höher ein, während Sie gerade eine sehr leise Passage oder einen Teil ohne Tonsignale hören. Wenn danach wieder eine sehr laute Passage folgt, können die Lautsprecher beschädigt werden.

### Reinigung

Reinigen Sie Gehäuse, Bedienfeld und Bedienelemente mit einem weichen Tuch, das Sie leicht mit einem milden Reinigungsmittel angefeuchtet haben. Verwenden Sie keine Scheuermittel, Scheuerschwämme oder Lösungsmittel wie Alkohol oder Benzin.

### Auswechseln der Fernbedienungsbatterie

Schieben Sie den Batteriebehälter heraus, setzen Sie eine neue Lithiumbatterie CR2025 mit der + Seite nach oben ein, und schieben Sie den Behälter wieder zurück.

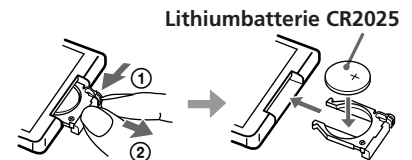

- ① Gedrückt halten.
- ② Herausziehen.

Entsorgungshinweis: Bitte werfen Sie nur entladene Batterien in die Sammelboxen beim Handel oder den Kommunen. Entladen sind Batterien in der Regel dann, wenn das Gerät abschaltet und signalisiert "Batterie leer" oder nach längerer Gebrauchsdauer der Batterien "nicht mehr einwandfrei funktioniert". Um sicherzugehen, kleben Sie die Batteriepole z.B. mit einem Klebestreifen ab oder geben Sie die Batterien einzeln in einen Plastikbeutel.

### VORSICHT

Achten Sie unbedingt darauf, die Batterie richtig einzusetzen, und verwenden Sie nur die vom Hersteller empfohlene Batterie oder eine Batterie desselben Typs. Ansonsten besteht Explosionsgefahr. Beachten Sie bitte auch die Herstellerangaben zur Entsorgung der Batterie.

### Transport

Bringen Sie beim Transportieren des Players den Schutzbügel an der Lade an. Befestigen Sie ihn mit Klebeband so, wie er Auslieferungszustand befestigt war. Einzelheiten finden Sie auf Seite 5. Nehmen Sie vor dem Transportieren des Geräts unbedingt die CD heraus.

Wenn Sie zu Ihrem CD-Player Fragen haben oder Probleme daran auftreten, wenden Sie sich bitte an Ihren Sony-Händler.

## Willkommen!

Danke, daß Sie sich für diesen CD-Player von Sony entschieden haben. Lesen Sie diese Anleitung vor Inbetriebnahme des Geräts bitte genau durch, und bewahren Sie sie zum späteren Nachschlagen sorgfältig auf.

## Zu dieser Bedienungsanleitung

Diese Bedienungsanleitung behandelt das Modell CDP-LSA1.

### Konventionen in dieser Anleitung

- Die Anweisungen in dieser Anleitung beziehen sich auf die Bedienelemente am Gerät.  
Sie können jedoch auch die Bedienelemente mit der gleichen oder einer ähnlichen Bezeichnung an der Fernbedienung benutzen.
- In dieser Bedienungsanleitung werden folgende Symbole verwendet:



Bedeutet, daß Sie die Funktion mit der Fernbedienung aktivieren können.



Kennzeichnet Hinweise und Tips, mit denen sich eine Funktion leichter ausführen läßt.

# INHALT

---

## Vorbereitungen

- Auspacken 4
- Anschließen des Systems 4



---

## Grundfunktionen

- Wiedergeben einer CD 6



---

## Wiedergeben von CDs

- Das Display 8
- Ansteuern eines bestimmten Titels oder einer bestimmten Stelle in einem Titel 11
- Wiederholtes Wiedergeben von Titeln  12
- Wiedergabe in willkürlicher Reihenfolge (Shuffle Play)  13
- Zusammenstellen eines eigenen Programms (Programme Play)  13

---

## Weitere Funktionen

- Einstellen der Helligkeit des Displays  15
- Automatisches Ausschalten des CD-Players (Power Save-Funktion)  16
- Das i.LINK-System 16

---

## Weitere Informationen

- Hinweise zu CDs 19
- Störungsbehebung 19
- Technische Daten 20
- Meldungen im Display 20

---

## Index

- Index 21

## Auspacken

Überprüfen Sie die Lieferung bitte auf Vollständigkeit:

- i.LINK-Kabel (1)
- Fernbedienung (1)

## Vor Verwendung der mitgelieferten Fernbedienung

In der mitgelieferten Fernbedienung ist bereits eine Batterie eingesetzt. Bevor Sie die Fernbedienung verwenden, müssen Sie das Isolierblatt herausziehen, damit die Fernbedienung mit Strom versorgt wird.

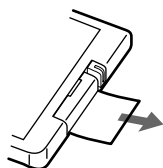

### Vorsicht vor Auslaufen der Batterie

Wenn Sie die Fernbedienung längere Zeit nicht verwenden, nehmen Sie die Batterie heraus, um Beschädigungen durch Auslaufen der Batterie und Korrosionsschäden zu vermeiden.

### 💡 Wann muß die Batterie gewechselt werden?

Bei normalem Betrieb hält die Batterie etwa sechs Monate. Wenn sich das Gerät nicht mehr über die Fernbedienung steuern läßt, wechseln Sie die Batterie aus.

### Hinweise zur Lithiumbatterie

- Halten Sie die Lithiumbatterie außerhalb der Reichweite von Kindern. Wenn jemand eine Batterie verschluckt hat, wenden Sie sich umgehend an einen Arzt.
- Wischen Sie die Batterie mit einem weichen Tuch ab, um guten Kontakt sicherzustellen.
- Beachten Sie sorgfältig die Polarität der Batterie, wenn Sie sie einsetzen.
- Fassen Sie die Batterie nicht mit einer Metallzange, da sie dabei kurzgeschlossen werden kann.

### VORSICHT

Die Batterie kann bei falscher Handhabung explodieren! Auf keinen Fall darf sie aufgeladen, auseinandergenommen oder ins Feuer geworfen werden.

## Anschließen des Systems

### Übersicht

Dieses Kapitel behandelt den Anschluß des CD-Players an einen Receiver oder an ein anderes Gerät wie beispielsweise an ein MD-Deck. Schalten Sie alle Geräte aus, bevor Sie Anschlüsse vornehmen.

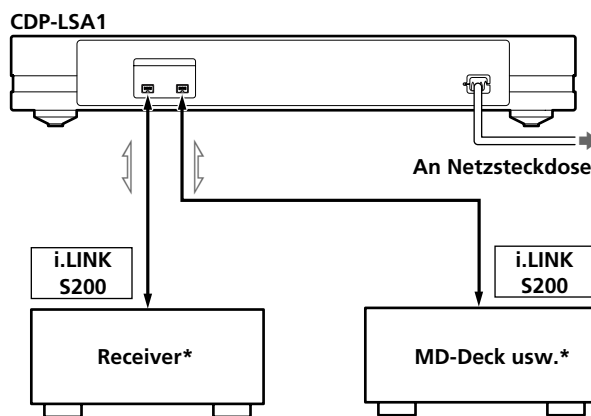

⇒: Signalfluß

\* Das Gerät kann an einer beliebigen der beiden i.LINK S200-Buchsen angeschlossen werden.

### Was für Kabel benötigen Sie?

i.LINK-Kabel (mitgeliefert) (1)



## Anschluß

### Anschluß des CD-Players an einen Receiver

Schließen Sie den Receiver über ein i.LINK-Kabel (mitgeliefert) an die i.LINK S200-Buchse an. Achten Sie darauf, daß das Kabel fest angeschlossen ist, da sonst kein Ton von den Lautsprechern zu hören ist.

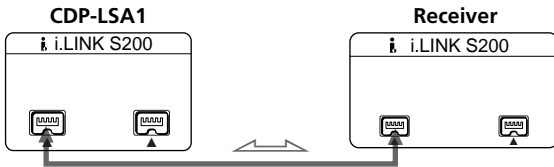

⇒: Signalfluß

### Hinweise

- Schließen Sie das Netzkabel erst an, wenn alle anderen Anschlüsse hergestellt sind.
- Achten Sie darauf, daß keine Metallgegenstände mit der i.LINK S200-Buchse in Kontakt kommen, da die Geräte sonst durch Kurzschluß beschädigt werden können.

### 💡 An der anderen i.LINK S200-Buchse können weitere Geräte angeschlossen werden

Folgende i.LINK-Geräte können zusammen mit diesem CD-Player betrieben werden:

- Receiver STR-LSA1
- MD-Deck MDS-LSA1

Verwenden Sie ein Sony i.LINK S200-Kabel (4-Pol auf 4-Pol).

### 💡 Weitere Informationen zu i.LINK

Finden Sie im Abschnitt „Das i.LINK-System“ auf Seite 16.

## Anschließen des Netzkabels

Schließen Sie das Netzkabel an eine Netzsteckdose an.

## Entfernen des Schutzbügels

Nehmen Sie den Schutzbügel ab, und bewahren Sie ihn für einen späteren Transport des Players auf.

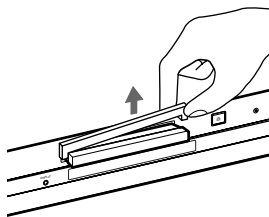

Kurze Zeit nach Anschließen des Netzkabels schließt sich die Lade automatisch.

## Und was kommt als nächstes?

Sie können Ihren CD-Player jetzt benutzen.

Wenn Sie noch nicht wissen, wie bei einem CD-Player die Wiedergabe funktioniert, schlagen Sie bitte unter „Wiedergeben einer CD“ auf Seite 6 nach.

Dann informieren Sie sich in den folgenden Abschnitten über die restlichen Funktionen des Geräts.

## Anbringen des Schutzbügels

Bringen Sie vor einem Transport des Players unbedingt den Schutzbügel an der Lade an, und sichern Sie ihn mit Klebeband. (Auch im Auslieferungszustand war die Lade mit dem Schutzbügel gesichert.) Wenn Sie den Player ohne Schutzbügel transportieren, kann er beschädigt werden.

- 1 Trennen Sie bei offener Lade das Netzkabel ab.
- 2 Bringen Sie den Schutzbügel wie gezeigt an der Lade an.

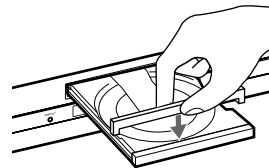

- 3 Drücken Sie die Lade mit den Fingern zu.

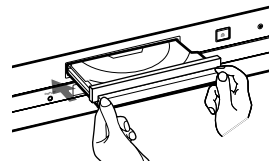

Langsam wie in der Abbildung gezeigt an beiden Seiten der Lade drücken.

- 4 Sichern Sie den Schutzbügel mit Klebeband.

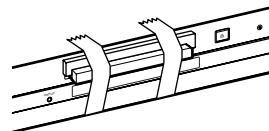

# Wiedergeben einer CD

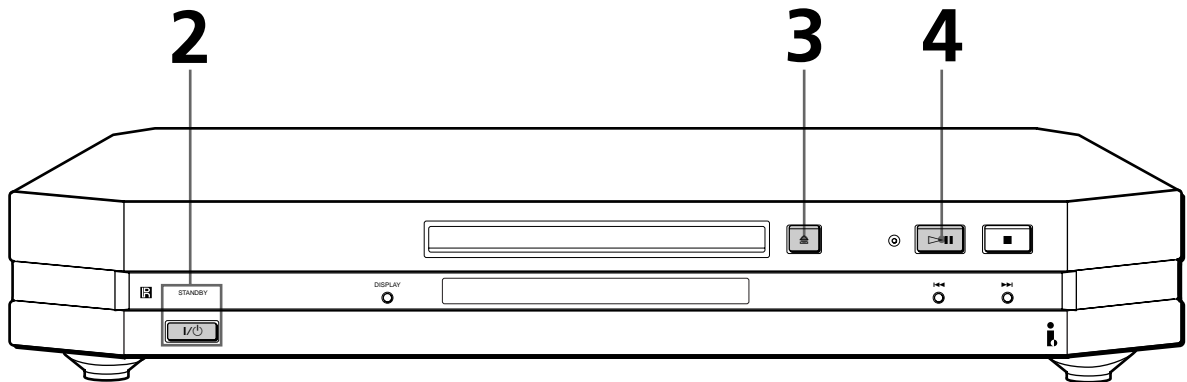

- Informationen zu den Anschlüssen finden Sie auf Seite 4 und 5.

#### Hinweis

Legen Sie im Schritt 3 nicht zwei oder mehr CDs ein. Ansonsten können die CDs und/oder das Gerät beschädigt werden.

---

**1** Schalten Sie den Receiver ein, und wählen Sie als Signalquelle den CD-Player.

---

**2** Schalten Sie mit dem Netzschalter I/⏻ den CD-Player ein. Die STANDBY-Anzeige erlischt.

---

**3** Drücken Sie ⏪, und legen Sie eine CD ins CD-Fach ein.

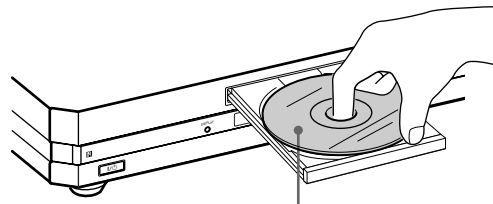

Legen Sie die CD mit der Label-Seite nach oben ein. Eine CD-Single (8-cm-CD) muß in die innere Mulde des Fachs eingelegt werden.

---

**4** Drücken Sie ▷||. Das CD-Fach schließt sich, und der CD-Player gibt alle Titel nacheinander einmal wieder (normale Wiedergabe). Stellen Sie die Lautstärke am Receiver ein.

---

**So beenden Sie die Wiedergabe**

Drücken Sie ■.

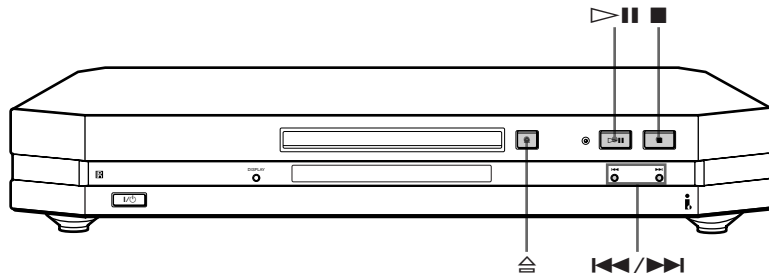

Gewünschte Funktion	Zu drückende Taste
Pause	▷
Fortsetzen der Wiedergabe nach einer Pause	▷
Weiterschalten zum nächsten Titel	▶▶
Zurückgehen zum vorigen Titel	◀◀
Stoppen der Wiedergabe und Herausnehmen der CD	⏏

## Das Display

Das Display zeigt verschiedene Informationen zur CD an.

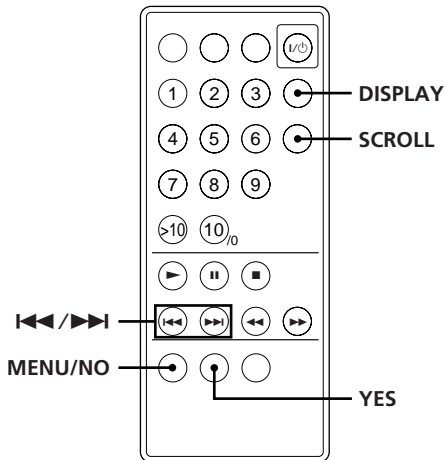
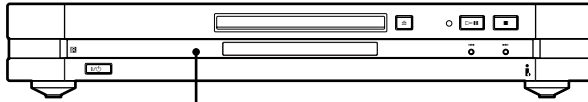

### Anzeigen der Gesamtzahl der Titel und der Gesamtspielzeit der CD

Die Gesamtzahl der Titel und die Gesamtspielzeit werden vor dem Wiedergabestart im Display angezeigt.

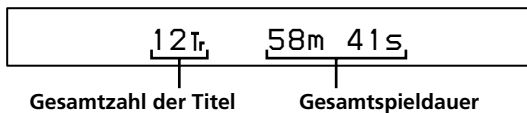

**💡** Vor dem Wiedergabestart im Programme Play-Modus können Sie durch Drücken von DISPLAY die angezeigten Informationen umschalten  
Bei jedem Drücken von DISPLAY ändert sich die Anzeige wie folgt:

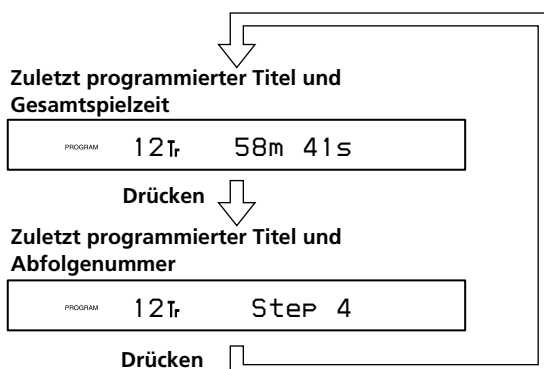

\* Nach einigen Sekunden wird automatisch auf die ursprüngliche Anzeige zurückgeschaltet, auch wenn Sie die DISPLAY-Taste nicht drücken.

### Angezeigte Informationen während der Wiedergabe

Während der Wiedergabe der CD wird die Nummer und die verstrichene Spielzeit des laufenden Titels im Display angezeigt.

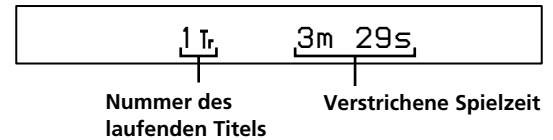

### Anzeigen der Restspieldauer

Mit jedem Tastendruck auf DISPLAY während der Wiedergabe einer CD wechselt die Anzeige im Display wie unten dargestellt.

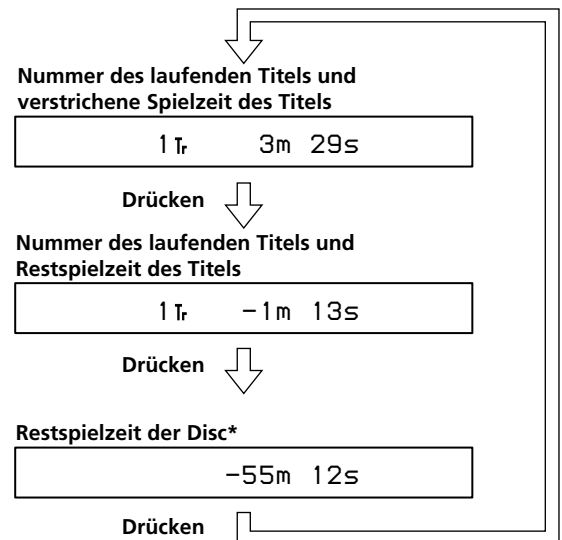

\* Erscheint nicht im Programme Play- und Shuffle Play-Modus.



## Anzeigen der Informationen auf einer CD mit CD TEXT

CDs mit CD TEXT enthalten verschiedene Informationen, wie beispielsweise den Namen der CD, den Interpretennamen und den Titelnamen, die im Display angezeigt werden können. Diese Informationen sind in einem normalerweise unbenutzten Bereich der CD gespeichert. Wenn der Player eine CD mit CD TEXT erkennt, leuchtet die Anzeige „CD-TEXT“ im Display. Wenn der CD TEXT mehrsprachig ist, erscheint die Anzeige „CD-TEXT“ und „MULTI“. Zur Wahl einer anderen Sprache siehe „Anzeigen von CD TEXT in einer anderen Sprache“ auf Seite 10.

Durch wiederholtes Drücken von DISPLAY kann die Anzeige im Display wie folgt umgeschaltet werden.

- Vor dem Starten der Wiedergabe

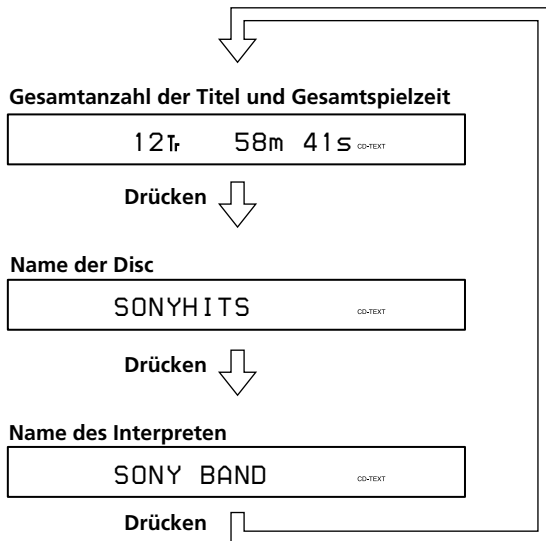

- 💡 **Wenn DISPLAY im Programme Play-Modus vor dem Wiedergabestart gedrückt wird**  
Siehe Seite 8.

- Während der Wiedergabe einer CD

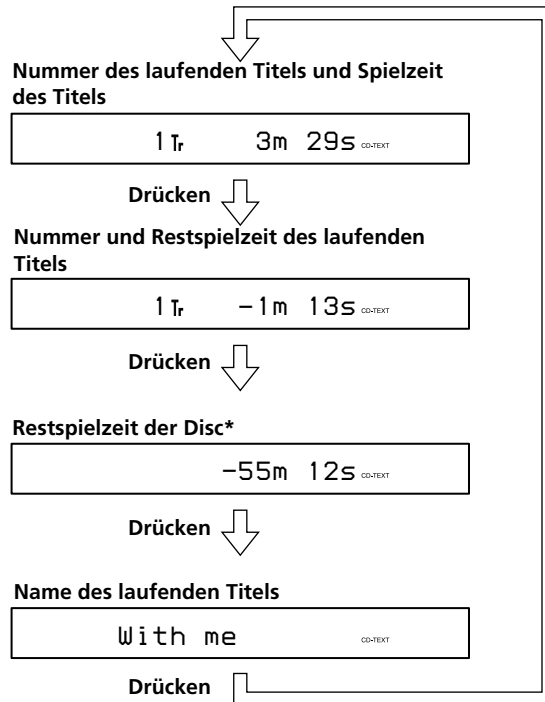

- \* Erscheint nicht im Programme Play- und Shuffle Play-Modus.

Wenn ein Name länger als 14 Zeichen ist, rollt er zunächst durch das Display, danach erscheinen die ersten 14 Zeichen im Display.

- 💡 **So können Sie einen Namen überprüfen, der länger als 14 Zeichen ist**   
Drücken Sie SCROLL.  
Der Name rollt durch das Display. Anschließend erscheinen wieder die ersten 14 Zeichen im Display.

### Hinweise

- Bei einigen CDs werden möglicherweise nicht alle Zeichen im Display angezeigt.
- Dieser Player kann nur den Namen der CD, den Titelnamen und den Interpretennamen anzeigen. Andere CD TEXT-Informationen können nicht angezeigt werden.

(Fortsetzung)

### Anzeigen von CD TEXT in einer anderen Sprache

Wenn der Player eine CD mit mehrsprachigem CD TEXT erkennt, erscheint „CD-TEXT“ und „MULTI“ im Display. Bei einer solchen CD können Sie die Sprache umschalten.

- 1 Drücken Sie vor der Wiedergabe der CD mit CD TEXT die Taste MENU/NO.  
Die Anzeige „Select Lang“ erscheint, gefolgt von der Anzeige der momentan aktivierten Sprache.
- 2 Drücken Sie YES.  
„English“ blinkt im Display.
- 3 Drücken Sie **◀◀/▶▶** wiederholt, bis die gewünschte Sprache im Display erscheint.
- 4 Drücken Sie YES, um die Sprachenwahl zu bestätigen.  
Kurzzeitig erscheint die Anzeige „TEXT Reading“, anschließend erscheinen die Informationen in der gewählten Sprache.
- 5 Drücken Sie DISPLAY wiederholt, um die gewünschte Information anzuzeigen (siehe Seite 9).

### So können Sie während der Wiedergabe die momentan aktivierte Sprache überprüfen

Drücken Sie MENU/NO während der Wiedergabe. Nach „Show Lang“ wird die momentan gewählte Sprache im Display angezeigt. Durch erneutes Drücken von MENU/NO können Sie auf die ursprüngliche Anzeige zurückschalten.

### Hinweise

- Die gewählte Sprache bleibt auch dann aktiviert, wenn Sie den Player ausschalten oder das Netzkabel abtrennen.
- Die wählbaren Sprachen sind je nach CD verschieden.

### Sonstige Anzeigeinformation

Wenn an einem anderen Sony Gerät, das mit einer Ping-Funktion ausgestattet und über das i.LINK-Kabel angeschlossen ist, dieser CD-Player als Signalquelle gewählt wird, erscheint „▶▶◀◀“ im Display. Beachten Sie jedoch, daß diese Anzeige nicht erscheint, während die STANDBY-Anzeige leuchtet.

### Bedeutung der Anzeige H.A.T.S.

Wenn diese Anzeige leuchtet, ist die Funktion H.A.T.S. am Receiver eingeschaltet.

Die Funktion H.A.T.S. (High-quality digital Audio Transmission System) des Receivers speichert die vom CD-Player oder einer anderen Signalquelle (beispielsweise MD-Deck) gelieferten Audiosignale vor der Ausgabe in einem Pufferspeicher zwischen. Bei der Zwischenspeicherung können eventuell entstandene Zeitfehler (Jitter) ausgeglichen werden.

## Ansteuern eines bestimmten Titels oder einer bestimmten Stelle in einem Titel

Jeden Punkt in einem Titel oder jeden Titel der CD können Sie mit Hilfe der Tasten AMS (Automatic Music Sensor) oder den Zifferntasten der Fernbedienung bequem auffinden.

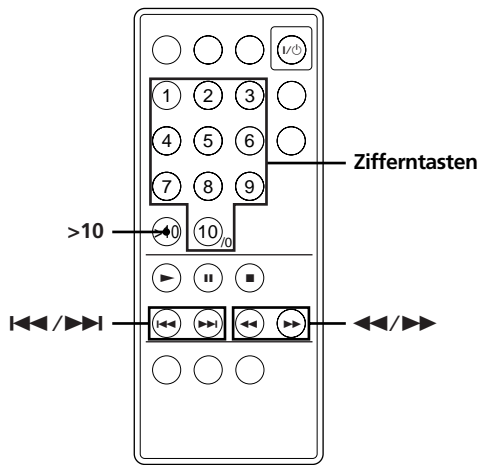

### Zum Eingeben einer über 10 liegenden Nummer

Drücken Sie zuerst >10 und dann die betreffenden Zifferntasten. Zur Eingabe von „0“ drücken Sie die Taste 10/0.

Beispiel: Zur Eingabe von Titelnummer 30 drücken Sie zuerst >10, dann 3 und 10/0.

### Hinweis

Wenn Sie **▶▶** an der Fernbedienung gedrückt halten und dabei das Ende der CD erreichen, erscheint „- OVER -“ im Display.

Drücken Sie in einem solchen Fall **◀◀** an der Fernbedienung, um auf der CD zurückzukehren.

Suchfunktion	Bedienung
Suchen des Anfangs des nächsten oder eines nachfolgenden Titels	<b>▶▶</b> wiederholt drücken, bis der Titel erreicht ist.
Suchen des Anfangs des laufenden oder eines vorausgegangenen Titels	<b>◀◀</b> wiederholt drücken, bis der Titel erreicht ist.
Suchen eines bestimmten Titels 	Die Titelnummer mit den Zifferntasten eingeben.
Suchen eines bestimmten Punktes in einem Titel anhand des Mithörtons 	<b>▶▶</b> (für Vorwärtsrichtung) oder <b>◀◀</b> (für Rückwärtsrichtung) gedrückt halten, bis der Punkt gefunden ist.
Schnelle Suche eines Punktes in einem Titel unter Beachtung der Anzeige im Display 	Den Player auf Pause schalten, und <b>▶▶</b> (für Vorwärtsrichtung) oder <b>◀◀</b> (für Rückwärtsrichtung) gedrückt halten, bis der Punkt gefunden ist. Dabei ist kein Ton zu hören.

## Wiederholtes Wiedergeben von Titeln

Sie können in jedem Wiedergabemodus Titel wiederholt wiedergeben lassen.

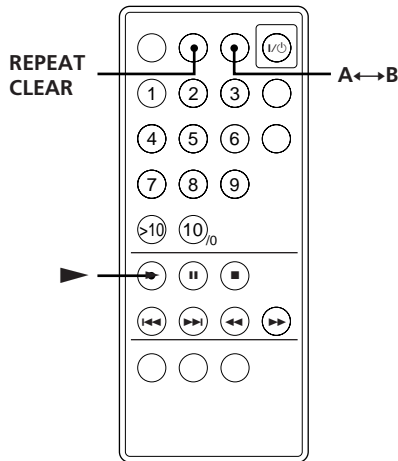

Drücken Sie während der Wiedergabe einer Disc die Taste REPEAT CLEAR wiederholt, „REPEAT“ erscheint im Display.

Die Titel werden folgendermaßen wiederholt wiedergegeben:

Wiedergabemodus	Wiederholte Titel
Normale Wiedergabe (Seite 6)	Alle Titel
Shuffle Play (Seite 13)	Alle Titel in willkürlicher Reihenfolge
Programme Play (Seite 13)	Das Titelprogramm

### So beenden Sie Repeat Play

Drücken Sie REPEAT CLEAR wiederholt, bis „REPEAT“ und „REPEAT 1“ erlöschen.

## Wiederholtes Wiedergeben des aktuellen Titels (Repeat 1)

Sie können den aktuellen Titel in jedem Modus wiederholt wiedergeben lassen.

Während der Wiedergabe des gewünschten Titels drücken Sie REPEAT CLEAR so oft, bis „REPEAT 1“ im Display erscheint.

### So beenden Sie Repeat 1

Drücken Sie REPEAT CLEAR wiederholt, bis „REPEAT“ und „REPEAT 1“ erlöschen.

## Wiederholen einer bestimmten Passage (A ↔ B Repeat)

Sie können eine bestimmte Passage in einem Titel mehrmals wiederholen lassen. Dies ist zum Beispiel sehr praktisch, wenn Sie einen Text auswendig lernen möchten.

Bei einer Passage, die sich über zwei Titel erstreckt, können Sie diese Funktion jedoch nicht einsetzen.

- 1 Drücken Sie während der Wiedergabe einer Disc die Taste A ↔ B am Anfangspunkt (Punkt A) der gewünschten Wiederholpassage.  
„A-“ der Anzeige „REPEAT A-“ blinkt im Display.
- 2 Wenn das Ende der gewünschten Passage erreicht ist (Punkt B), drücken Sie nochmals A ↔ B.  
„REPEAT A-B“ erscheint. Das Gerät gibt diese Passage wiederholt wieder.

### So beenden Sie die Funktion A ↔ B Repeat

Drücken Sie REPEAT CLEAR.

### So können Sie den Anfangspunkt verschieben

Durch das folgende Verfahren können Sie den Anfangspunkt verschieben, um die anschließende Passage wiederholt wiederzugeben.

- 1 Drücken Sie A ↔ B, während das Gerät die bestimmte Passage wiederholt.  
Der ursprüngliche Endpunkt B wird zum neuen Anfangspunkt A, und „A-“ der Anzeige „REPEAT A-“ blinkt im Display.
- 2 Wenn das Ende der gewünschten Passage erreicht ist (Punkt B), drücken Sie nochmals A ↔ B.  
„REPEAT A-B“ erscheint, und der Player gibt die neue Passage wieder.



### So können Sie zum Anfangspunkt A zurückkehren

Drücken Sie ► während einer Passage mit der A ↔ B Repeat-Funktion wiederholt wird.

## Wiedergabe in willkürlicher Reihenfolge (Shuffle Play)

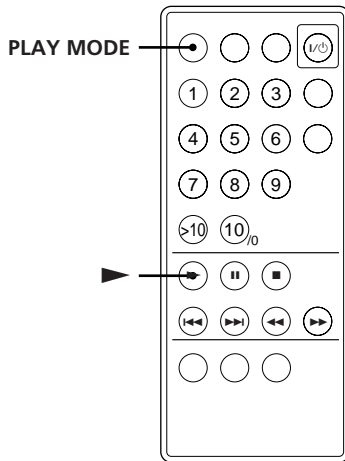
Mit der Shuffle-Funktion können Sie den Player die Titel in willkürlicher Reihenfolge wiedergeben lassen.



- 1 Drücken Sie PLAY MODE so oft, bis „SHUFFLE“ im Display erscheint.
- 2 Starten Sie mit ► den Shuffle Play-Betrieb. Die Anzeige   erscheint, während der CD-Player die Titel „mischt“.

### So beenden Sie Shuffle Play

Drücken Sie bei gestopptem Player die Taste PLAY MODE wiederholt, bis „SHUFFLE“ erlischt.

### Hinweis

Während der Wiedergabe kann der Modus nicht durch Drücken von PLAY MODE eingeschaltet werden.

## Zusammenstellen eines eigenen Programms (Programme Play)

Sie können eine beliebige Titelabfolge aus bis zu 25 Titeln programmieren.

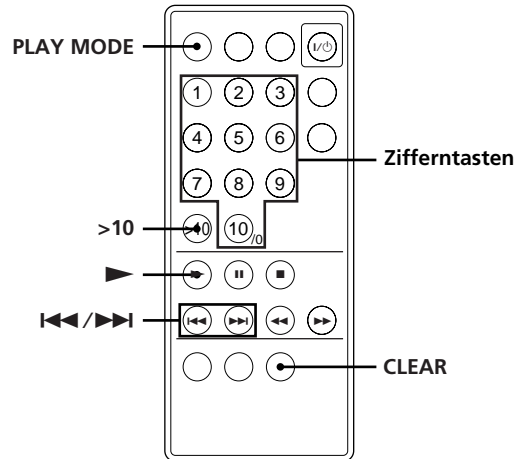

- 1 Drücken Sie vor dem Wiedergabestart die Taste PLAY MODE wiederholt, bis „PROGRAM“ im Display erscheint.
- 2 Geben Sie mit den Zifferntasten die Titelnummern in der gewünschten Reihenfolge ein.  
Beispiel: Zum Programmieren der Titel 2, 8 und 5 drücken Sie die Zifferntasten 2, 8 und 5 in dieser Reihenfolge.

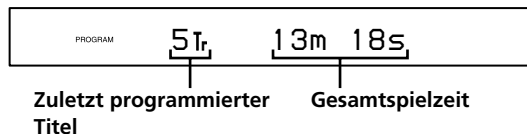

### So wählen Sie einen Titel mit einer Nummer über 10 aus

Verwenden Sie dazu die Taste >10 (siehe Seite 11).

### Wenn eine falsche Titelnummer eingegeben wurde

Drücken Sie CLEAR, und geben Sie dann die richtige Titelnummer ein.

- 3 Starten Sie Programme Play mit ►.

### So beenden Sie Programme Play

Drücken Sie bei gestopptem Player die Taste PLAY MODE wiederholt, bis „PROGRAM“ erlischt.

(Fortsetzung)



**Das Programm bleibt gespeichert, bis Sie es löschen (siehe unten) oder bis Sie  $\triangle$  drücken**

Auch wenn das Titelprogramm einmal abgespielt wurde und dann ein anderer Wiedergabemodus gewählt wird, bleibt das Programm gespeichert.

## Hinweise





- Wenn die Gesamtspielzeit länger als 100 Minuten ist, erscheint „-m -s“ im Display.
- „Step Full“ erscheint im Display, wenn Sie versuchen, einen weiteren Titel in ein Programm aufzunehmen, das bereits 25 Titel enthält.
- Während der Wiedergabe einer Disc kann der Modus nicht durch Drücken von PLAY MODE umgeschaltet werden.

## Ändern der Titelreihenfolge





Wenn Sie die Wiedergabe noch nicht gestartet haben, können Sie das Titelprogramm ändern.

<b>Zum</b>	<b>Gehen Sie folgendermaßen vor:</b>
Löschen des letzten Titels im Programm	Drücken Sie CLEAR. Mit jedem Tastendruck auf CLEAR wird der letzte Titel gelöscht.
Hinzufügen von Titeln am Ende des Programms	Geben Sie mit den Zifferntasten die Nummern der zusätzlichen Titel ein.
Löschen des gesamten Programms	Halten Sie CLEAR gedrückt, bis die Gesamtanzahl der Titel und die Gesamtspielzeit erlischt. Wenn Sie ein neues Programm erstellen wollen, wiederholen Sie den Programmiervorgang.

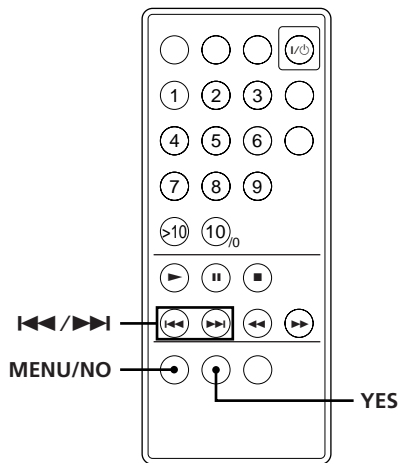
## Einstellen der Helligkeit des Displays

Für das Display kann unter vier Helligkeitsstufen gewählt werden. In den Helligkeitsstufen „Dimmer3“ und „Dimmer4“ wird die Beleuchtung der Bedienungstasten des CD-Players (, , , ) ausgeschaltet.



- 1** Drücken Sie vor der Wiedergabe der Disc die Taste MENU/NO wiederholt, bis „Setup Menu“ im Display erscheint.
- 2** Drücken Sie  / , bis „Dimmer“ angezeigt wird, und drücken Sie dann YES.
- 3** Wählen Sie mit  /  die Helligkeitsstufe, und drücken Sie dann YES.

Helligkeitsstufe	Beleuchtungsart
Dimmer1 (werksseitige Voreinstellung)	Display hell; Bedienungstasten beleuchtet.
Dimmer2	Display-Helligkeit verringert; Bedienungstasten beleuchtet.
Dimmer3	Display-Helligkeit verringert; Beleuchtung der Bedienungstasten ausgeschaltet.
Dimmer4	Display und Beleuchtung der Bedienungstasten ausgeschaltet.

- 4** Drücken Sie MENU/NO.

 **Wenn das Gerät bei ausgeschaltetem Display bedient wird**

Das Display wird während des Einstellvorgangs (mit schwacher Beleuchtung) eingeschaltet.

 **Wenn bei ausgeschaltetem Display eine Einstellung vorgenommen wird**

Das Display wird während des Einstellvorgangs (mit schwacher Beleuchtung) eingeschaltet.

 **Die Helligkeit des Displays vom CD-Player kann mit der Helligkeit des Displays vom Receiver verknüpft werden**

Wenn die i.LINK-Stuerfunktion am Receiver aktiviert ist, wird die Helligkeitsstufe des Displays am CD-Player mit der Helligkeit des Displays am Receiver zwangsverknüpft. Die Einstellung am CD-Player hat dann keinen Einfluß.

## Automatisches Ausschalten des CD-Players (Power Save-Funktion)

Bei aktivierter Power Save-Funktion sparen Sie Strom: Der Player schaltet sich automatisch aus (und befindet sich dann im STANDBY-Modus), wenn einige Minuten lang keine Bedienung vorgenommen wird.

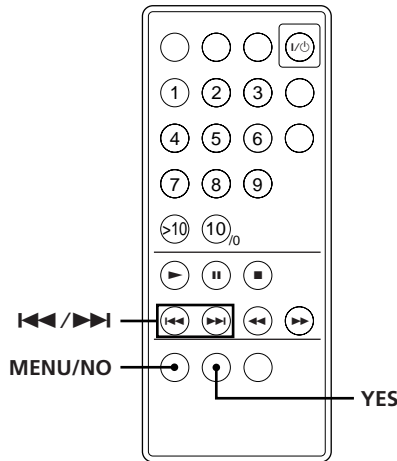

- 1 Drücken Sie bei gestopptem Player die Taste MENU/NO wiederholt, bis „Setup Menu“ im Display erscheint.
- 2 Drücken Sie **◀◀/▶▶**, bis „Power Save“ erscheint, und drücken Sie dann YES.
- 3 Drücken Sie **◀◀/▶▶**, um die Power Save-Funktion ein- oder auszuschalten, und drücken Sie dann YES.

Zum	Wählen Sie
Einschalten der Power Save-Funktion	Power Save On (werksseitige Voreinstellung)
Ausschalten der Power Save-Funktion	Power Save Off

- 4 Drücken Sie MENU/NO.

## Das i.LINK-System

Im folgenden werden die wichtigsten Funktionen und Besonderheiten des i.LINK-Systems behandelt. Lesen Sie diesen Abschnitt durch, bevor Sie mit dem i.LINK-Betrieb beginnen.

Anschluß und Bedienung für das i.LINK-System hängen vom Gerät ab. Einzelheiten zum Anschließen finden Sie unter „Anschließen des Systems“ auf Seite 4.

### Die i.LINK-Funktionen

i.LINK ist eine Schnittstelle für eine serielle bidirektionale Übertragung von Video-/Audioprogrammen sowie von Steuer- und Betriebsstatusdaten des Geräts. i.LINK-kompatible Geräte brauchen nur über ein einziges i.LINK-Kabel miteinander verbunden zu werden und ermöglichen dann einen Datenaustausch und vielfältige Betriebsfunktionen. Wenn in Zukunft noch mehr i.LINK-Geräte mit neuartigen Funktionen auf den Markt kommen, können auch diese in die Anlage integriert werden und eröffnen neue Möglichkeiten.

Da i.LINK die Daten seriell von einem Gerät zum anderen überträgt, ist die Anschlußreihenfolge beliebig. Beachten Sie jedoch, daß das Bedienungsverfahren von den Merkmalen und den technischen Daten der Geräte abhängt. Bei einigen i.LINK-Geräten ist eventuell keine Steuerung und kein Datenaustausch möglich.

### Woher kommt der Name i.LINK?

Bei i.LINK handelt es sich um ein von der Sony Corporation vorgeschlagene, leicht zu merkende Bezeichnung für den vom Institut für Elektro- und Elektronikingenieure (Institute of Electrical and Electronics Engineers) entwickelten Weltstandard IEEE 1394. i.LINK ist ein von vielen Firmen in der ganzen Welt anerkanntes Warenzeichen.



### Der i.LINK-Anschluß

i.LINK-Geräte werden wie folgt über i.LINK-Kabel „in Serie“ angeschlossen.

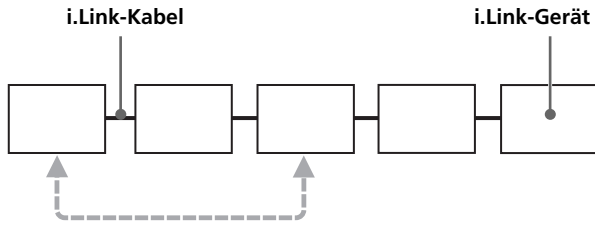

Auch nicht direkt miteinander verbundene Geräte können Daten austauschen.

### Weichenanschluß

- i.Link-Geräte mit drei oder mehr i.LINK-Buchsen können als „Weiche“ verwendet werden.
- Das System kann aus bis zu 63 i.LINK-Geräten bestehen. Dabei darf jedoch eine einzelne Serienschaltung nur aus maximal 17 Geräten (max. 16 i.LINK-Kabel) bestehen. Jede i.LINK-Kabelverbindung wird als „Hop“ bezeichnet. Im folgenden Beispiel sind zwischen A und C 6 Hops und zwischen A und D 3 Hops vorhanden.

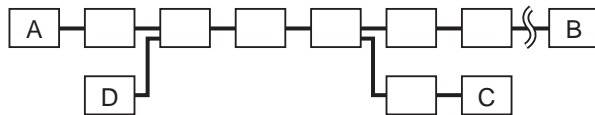

Jede der Serienschaltungen von A bis B, A bis C, A bis D, B bis C, B bis D und C bis D in der obigen Abbildung kann aus bis zu 16 Hops (d.h. 17 Geräten) bestehen.

### Schleife

Das Ausgangssignal eines Geräts muß an alle anderen Geräte übertragen werden. Schleifen müssen verhindert werden, da hierbei das Signal wieder zur Quelle zurückgeleitet würde.

#### Richtig (Serie)

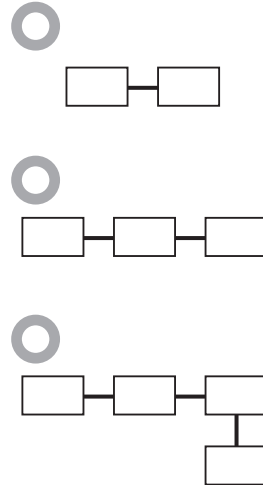

#### Falsch (Schleife)

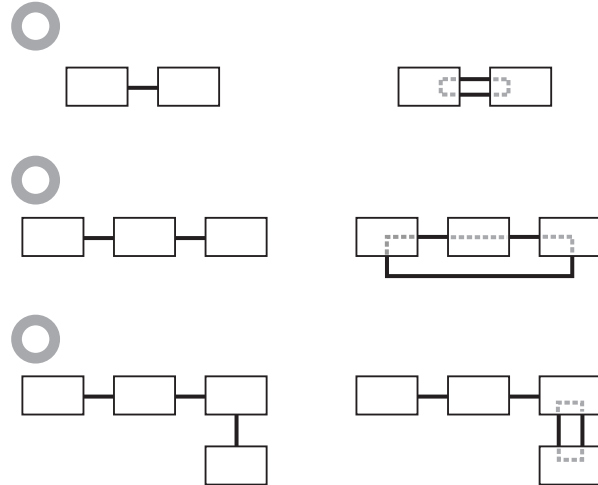

### Hinweise

- Einige i.LINK-Geräte (wie beispielsweise Personalcomputer) ermöglichen im ausgeschalteten Zustand keine Datenübertragung. Lesen Sie vor dem Anschließen bitte auch die Anleitung des betreffenden Geräts durch.
- Die maximale Übertragungsrate des i.LINK-Geräts ist an der i.LINK-Buchse angegeben. So bedeutet beispielsweise die Angabe S100, S200 und S400 eine maximale Übertragungsrate von 100, 200 bzw. 400 Mbps\*. Beachten Sie, daß die tatsächliche Übertragungsrate abhängig von den Übertragungsraten und Merkmalen der angeschlossenen Geräte manchmal mehr oder geringer sein kann.



### Was bedeutet Mbps?

Mbps bedeutet Megabit pro Sekunde, also die Datenmenge, die in einer Sekunde übertragen werden kann. Beispielsweise bedeutet 200 Mbps, daß 200 Megabit in einer Sekunde übertragen werden können.

### Aufbau eines LINC

Da bei einem i.LINK-System die Übertragung der digitalen Audiodaten auf Logikpfaden, die mit ID-Nummern gekennzeichnet sind, erfolgt, müssen das empfangende und das sendende Gerät vorab einen gemeinsamen Pfad für die Übertragung vereinbaren. Dieser Vorgang wird als „Aufbau eines LINC“ bezeichnet. Nur wenn das sendende und das empfangende Gerät denselben Pfad verwenden, ist eine Übertragung möglich. Das folgende Beispiel zeigt, wie zwei i.LINK-Geräte beim Aufbau eines LINC miteinander kommunizieren.

#### Beispiel

Aufbau eines LINC zum CD-Spieler für den Empfang der Audiodaten vom CD-Spieler.

- ① Das Gerät, das die Audiosignale vom CD-Spieler empfangen möchte, sendet eine Anforderung und Pfadinformationen für die Audiosignalübertragung zum CD-Spieler.

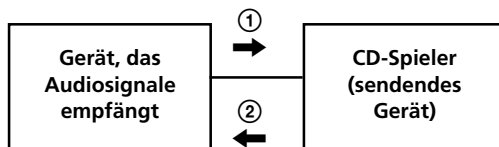

- ② Der CD-Spieler reagiert auf die Anforderung, und es wird ein LINC aufgebaut.

Erst wenn die obige Kommunikation beendet und ein LINC aufgebaut ist, können die digitalen Audiosignale übertragen werden.

### Hinweise zu CDs

#### Handhabung von CDs

- Damit die CD nicht verschmutzt, berühren Sie sie immer nur am Rand. Fassen Sie nicht auf die Oberfläche.
- Kleben Sie weder Papier noch Klebeband auf die CD.

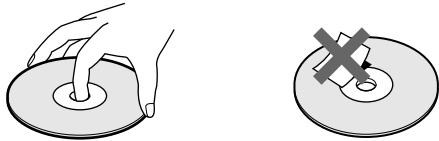

- Setzen Sie die CD weder direktem Sonnenlicht noch Wärmequellen wie zum Beispiel Warmluftauslässen aus. Lassen Sie sie nicht in einem in der Sonne geparkten Auto liegen, denn die Temperaturen im Wageninneren können sehr stark ansteigen.
- Verwenden Sie keinen handelsüblichen Stabilisator und/oder CD-Schutz. Dies könnte zu Schäden an CD und CD-Player führen.
- Bewahren Sie eine CD immer in ihrer Hülle auf.

#### Einlegen von CDs in das CD-Fach

- Achten Sie darauf, daß die CD richtig im CD-Fach eingelegt ist. Andernfalls können der CD-Player und die CD beschädigt werden.

#### Reinigung

- Reinigen Sie die CD vor dem Abspielen mit einem Reinigungstuch. Wischen Sie dabei immer von der Mitte nach außen.

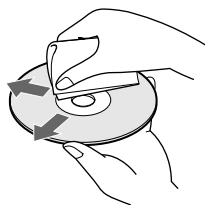

- Verwenden Sie keine Lösungsmittel wie Benzin oder Verdüner und keine handelsüblichen Reinigungsmittel oder Antistatik-Sprays für Schallplatten.

### Störungsbehebung

Wenn an Ihrem CD-Player eine der unten genannten Störungen auftritt, versuchen Sie bitte, anhand der folgenden Checkliste das Problem zu beheben. Sollte es sich nicht beheben lassen, wenden Sie sich bitte an Ihren Sony-Händler.

#### Es ist kein Ton zu hören.

- ➔ Überprüfen Sie, ob der CD-Player korrekt angeschlossen ist.
- ➔ Überprüfen Sie, ob Sie den Receiver korrekt eingestellt haben.
- ➔ Ein i.LINK-Kabel für eine Übertragungsrate von 200 Mbps verwenden.

#### Die CD wird nicht wiedergegeben.

- ➔ Es ist keine CD in den CD-Player eingelegt. Im Display erscheint „No Disc“. Legen Sie eine CD ein.
- ➔ Legen Sie die CD mit der beschrifteten Seite nach oben ins CD-Fach ein.
- ➔ Reinigen Sie die CD (siehe Seite 19).
- ➔ Im CD-Player hat sich Feuchtigkeit niedergeschlagen. Nehmen Sie die CD heraus, und lassen Sie den CD-Player etwa eine Stunde lang eingeschaltet stehen (siehe Seite 2).

#### Die Fernbedienung funktioniert nicht.

- ➔ Achten Sie darauf, daß sich zwischen Fernbedienung und CD-Player keine Hindernisse befinden.
- ➔ Richten Sie die Fernbedienung auf den Fernbedienungssensor  am CD-Player.
- ➔ Wenn die Batterie leer ist, wechseln Sie sie aus (siehe Seite 2).

## Technische Daten

### CD-Player

**Laser** Halbleiter-Laser ( $\lambda = 800 \text{ nm}$ )  
Emissionsdauer: kontinuierlich

### Eingänge/Ausgänge (i.LINK S200)

**i.LINK-Anschluß** 4pol-4pol (S200)

### Allgemeines

**Betriebsspannung** 230 V Wechselspannung, 50/60 Hz

**Leistungsaufnahme** 22 W

**Abmessungen** ca.  $430 \times 70 \times 315 \text{ mm}$  (B/H/T),  
einschl. vorspringender Teile

**Gewicht** ca. 4,6 kg

### Mitgeliefertes Zubehör

i.LINK-Kabel (4pol-4pol) (1)  
Fernbedienung (1)

Änderungen, die dem technischen Fortschritt dienen, bleiben vorbehalten.

## Meldungen im Display

Folgende Meldungen können im Display erscheinen:

Meldung	Fehlercode(s)	Ursache und/oder Abhilfe
CANNOT LINC	C78:11/C78:12	Der Player kann kein LINC zu einem Gerät aufbauen, da bereits ein LINC zu einem anderen Gerät besteht. Schalten Sie das LINC zwischen dem Player und dem anderen Gerät ab.
BUS FULL	C78:15	Der Signalbus der i.LINK-Konfiguration ist voll; der Player kann keine Signale mehr ausgeben. Schalten Sie das LINC zwischen dem Player und dem Gerät aus.
LOOP CONNECT	C78:03	Der i.LINK-Anschluß enthält eine Schleife. Überprüfen Sie den Anschluß (siehe Seite 17).
NEW CONNECT	—	Im i.LINK-System wurde ein i.LINK-Gerät angeschlossen oder abgetrennt. Warten Sie einige Sekunden ab, bis die Anzeige erlischt.

## Index

### A, B

- A↔B Repeat 12
- AMS 11
- Anschließen des Systems 4
  - Übersicht 4
- Anschlüsse 4
- Anspielen; *siehe* Music Scan
- Ansteuern eines Titels
  - direkt 11
  - durch Abhören des Tons 11
  - durch kurzes Anspielen 11
  - mit AMS 11
  - über das Display 11
- Auspacken 4
- Auswählen der Sprache 10
- Auto Space 18
- Automatischer Musiksensord; *siehe* AMS

### C, D, E

- CD TEXT 9, 10
- CONTROL A1 5

### F

- Fernbedienung 4

### G

- Gesamtspieldauer 8

### H

- Handhabung von CDs 19

### I, J, K, L, M

- i.LINK 16

### N, O

- Normale Wiedergabe 6

### P, Q

- Programm 13
  - ändern 14
- Programme Edit 14

### R

- Repeat 1 12
- Restspieldauer 8

### S, T

- Setup Menu
  - Dimmer 15
  - Power Save 16
- Shuffle Play 13
- Störungsbehebung 19
- Suchen; *siehe* Ansteuern eines Titels

### U, V

- Überspielen; *siehe* Aufnehmen

### W, X, Y, Z

- Wiedergabe
  - normale Wiedergabe 6
  - Programme Play 13
  - Repeat Play 12
  - Shuffle Play 13
- Wiederholen
  - alles 12
  - den aktuellen Titel 12
  - eine bestimmte Passage 12

## Teile und Bedienelemente

### Tasten

- A↔B 12
- CLEAR 13, 14
- DISPLAY 8, 9
- MENU/NO 10, 15, 16
- Nummer 11, 13, 14
- PLAY MODE 13
- REPEAT CLEAR 12
- SCROLL 9
- YES 10, 15, 16
- ▶ 6, 7, 12, 13
- ▷|| 6, 7, 12, 13
- || 7
- 7
- ◀/▶▶ 11
- ◀◀/▶▶▶ 7, 11
- ⊞ 6, 7
- >10 11, 13

### Schalter

- I/⏻ 6

### Anschluß

- i.LINK S200 4, 5

### Sonstiges

- CD-Fach 6
- Display 8 - 10, 15
- H.A.T.S.-Anzeige 10
- Netzkabel 5
- STANDBY-Anzeige 6
- 19

## ADVERTENCIA

Para evitar incendios o el riesgo de electrocución, no exponga la unidad a la lluvia ni a la humedad.

Para evitar descargas eléctricas, no abra la caja. En caso de averías solicite los servicios de personal cualificado solamente.

El componente láser de este aparato es capaz de emitir radiación que sobrepase los límites para la clase 1.

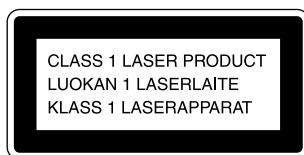

Este aparato está clasificado como producto CLASS 1 LASER. La marca CLASS 1 LASER se encuentra en la parte exterior posterior.

En el interior de la unidad se encuentra la etiqueta de precaución siguiente.



No tire las pilas, deshágase de ellas como basura peligrosa.

## Precauciones

### Seguridad

- Precaución — La utilización de instrumentos ópticos con este reproductor puede aumentar al riesgo de daño de los ojos.
- Si dentro de la caja entra algún objeto sólido o líquido, desenchufe el reproductor y haga que sea comprobado por personal cualificado.

### Fuentes de alimentación

- El reproductor no se desconectará de la fuente de alimentación de CA (red) mientras permanezca enchufado a la misma, aunque desconecte su alimentación.
- Cuando no vaya a utilizar el reproductor durante mucho tiempo, cerciórese de desconectarlo del tomacorriente de la red. Para desenchufar el cable de alimentación de CA, tire del enchufe. No tire nunca del propio cable.
- El cable de alimentación de CA solamente deberá reemplazarse en un taller de reparaciones cualificado.

### Ubicación

- Coloque el reproductor en un lugar adecuadamente ventilado para evitar que se recaliente.
- No lo coloque sobre una superficie suave, como una alfombra, ya que podrían bloquearse los orificios de ventilación de la parte inferior.
- No coloque el reproductor en un lugar cercano a fuentes térmicas ni sometido a la luz solar directa, polvo excesivo, ni golpes.

### Operación

Si traslada el reproductor directamente de un lugar frío a otro cálido, o si lo coloca en una sala muy húmeda, es posible que se condense humedad en el objetivo del interior del mismo. Cuando ocurra esto, es posible que no funcione adecuadamente. En este caso, extraiga el minidisco y deje el reproductor con la alimentación conectada durante varias horas hasta que se evapore la humedad.

### Ajuste del volumen

No aumente el volumen cuando esté escuchando una parte con entrada de nivel muy bajo o sin señales de audio. Si lo hiciere, los altavoces podrían dañarse cuando se reprodujese una parte con nivel de pico.

### Limpieza

Limpie la caja, el panel, y los controles con un paño suave ligeramente humedecido en una solución poco concentrada de detergente. No utilice ningún tipo de estropajos, polvos abrasivos, ni disolventes, tales como alcohol o bencina.

### Reemplazo de la pila del mando a distancia

Deslice y extraiga el portapila, e inserte una nueva pila CR2025 con la cara + hacia arriba. Después vuelva a insertar el portapila.

#### Pila de litio CR2025

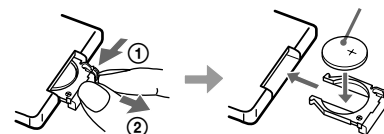

- ① Mantenga presionado.
- ② Extraiga.

### PRECAUCIÓN

Si inserta incorrectamente la pila, existe el peligro de que explote. Reemplace la pila por otra del mismo tipo o de otro equivalente recomendado por el fabricante. Deshágase de la pila de acuerdo con las instrucciones del fabricante.

### Transporte

Antes de transportar el reproductor, cerciórese de fijarle la barra de protección en la bandeja del disco, y de asegurarla con cinta adhesiva como estaba al adquirir dicho reproductor. Con respecto a los detalles sobre la fijación de la barra protectora, consulte la página 5. Antes de transportar el reproductor, cerciórese de extraerle el disco compacto, si está insertado.

Si tiene cualquier pregunta o problema en relación con su reproductor, póngase en contacto con su proveedor Sony.

## ¡Bienvenido!

Muchas gracias por la adquisición de este reproductor de discos compactos Sony. Antes de utilizar el reproductor, lea completamente este manual y consérvelo para futuras referencias.

## Acerca de este manual

Las instrucciones de este manual son para el modelo CDP-LSA1.

### Convencionalismos

- Los controles de este manual son los del reproductor. Sin embargo pueden substituirse por los del mando a distancia de nombre similar a los del reproductor.
- En este manual se utilizan los iconos siguientes:



Indica un procedimiento que requiere el mando a distancia.



Indica sugerencias y consejos para facilitar la tarea.

# ÍNDICE

---

## Preparativos

- Desembalaje 4
- Conexión del sistema 4



---

## Operaciones básicas

- Reproducción de un disco compacto 6



---

## Reproducción de discos compactos

- Utilización del visualizador 8
- Localización de una canción especificada o de un punto particular de una canción 11
- Reproducción repetida de canciones  12
- Reproducción en orden arbitrario (Reproducción aleatoria)  13
- Creación de su propio programa (Reproducción programada)  13

---

## Otras funciones

- Ajuste del brillo del visualizador  15
- Desconexión automática de la alimentación del reproductor (Función de ahorro de energía)  16
- Acerca de i.LINK 16

---

## Información adicional

- Notas sobre los discos compactos 19
- Solución de problemas 19
- Especificaciones 20
- Visualización de mensajes 20

---

## Índice alfabético

- Índice alfabético 21

## Desembalaje

Compruebe si ha recibido los accesorios siguientes:

- Cable conector i.LINK (1)
- Mando a distancia (1)

### Antes de utilizar el mando a distancia

El mando a distancia suministrado tiene instalada una pila. Antes de utilizar el mando a distancia, extraiga la lámina aislante para permitir que fluya corriente de la pila.

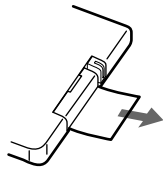

### Para evitar la fuga del electrolito de la pila

Cuando no vaya a utilizar el mando a distancia durante mucho tiempo, extraíga la pila para evitar la fuga del electrolito de la misma y la corrosión.

### ⚡ Cuándo reemplazar la pila

En condiciones normales, la pila deberá durar unos seis meses. Cuando el mando a distancia no pueda controlar el receptor, reemplace la pila por otra nueva.

### Notas sobre la pila de litio

- Mantenga la pila alejada del alcance de los niños. Si alguien traga la pila, consulte inmediatamente a un médico.
- Frote la pila con un paño seco para asegurar su buen contacto.
- Tenga en cuenta la polaridad de la pila cuando la inserte.
- No sujete la pila con pinzas metálicas, ya que de lo contrario podría causar el cortocircuito de la misma.

#### PRECAUCIÓN

La pila puede explotar si la trata mal.  
No la recargue, desarme, ni la tire al fuego.

## Conexión del sistema

### Descripción general

En esta sección se describe como conectar el reproductor de discos compactos a un receptor o a otros componentes, como un deck de minidiscos. Cerciérese de desconectar la alimentación de todos los componentes antes de conectarlos.

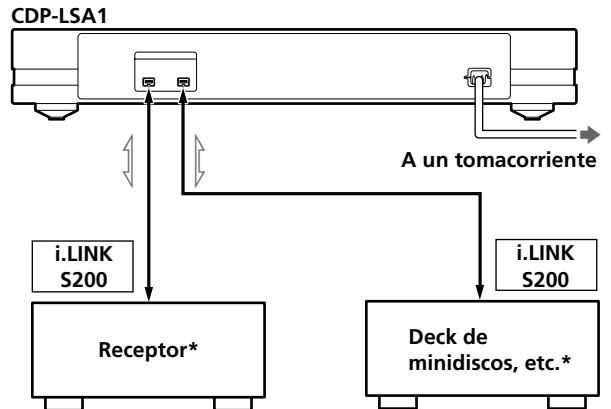

⇒: Flujo de la señal

\* Usted podrá conectar componentes a cualquier conector i.LINK S200.

### ¿Qué cable se necesita?

Cable conector i.LINK (suministrado) (1)

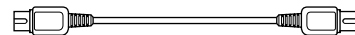



## Conexiones

### Conexión del reproductor a un receptor

Conecte el receptor al conector i.LINK S200 con el cable conector i.LINK (suministrado). Cerciérese de que las conexiones hayan quedado seguras, porque de lo contrario los altavoces no emitirían sonido.

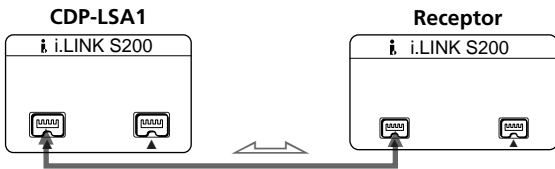

⇒ Flujo de la señal

### Notas

- No conecte el cable de alimentación de ningún componente hasta que haya completado todas las conexiones.
- No permita que entre ningún objeto metálico en el conector i.LINK S200, ya que podría cortocircuitarlo y dañar los componentes.

### El otro conector i.LINK S200 podrá utilizarse para conectar otros componentes

Con el reproductor podrán utilizarse los componentes i.LINK siguientes:

- Receptor STR-LSA1
- Deck de minidisos MDS-LSA1

Cerciérese de utilizar el cable conector i.LINK S200 Sony (4 contactos - 4 contactos).

### Con respecto a la información general sobre i.LINK

Consulte "Acerca de i.LINK" de la página 16.

## Conexión del cable de alimentación

Conecte el cable de alimentación a un tomacorriente.

## Extracción de la barra protectora

Extraiga la barra protectora fijada y guárdela para cuando tenga que transportar el reproductor más tarde.

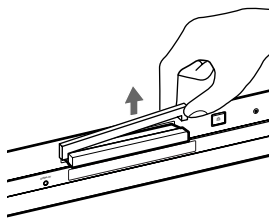

Cuando conecte el cable de alimentación a un tomacorriente, la bandeja del disco se cerrará automáticamente después de cierto tiempo.

## ¿Qué hacer a continuación?

Ahora podrá utilizar su reproductor.

Si no está familiarizado con la reproducción de discos compactos, vaya a la sección "Reproducción de un disco compacto" de la página 6.

Después, vaya a las secciones siguientes para otras operaciones.

## Fijación de la barra protectora

Antes de transportar el reproductor, cerciérese de fijar la barra protectora (extraída al desembalar el reproductor) en la bandeja del disco, y utilice cinta adhesiva para asegurar dicha barra. Si no fijase la barra protectora, el reproductor podría dañarse durante el transporte.

**1** Con la bandeja del disco abierta, desconecte el cable de alimentación.

**2** Coloque la barra protectora sobre la bandeja del disco como se muestra a continuación.

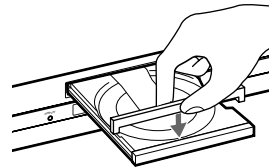

**3** Presione la bandeja del disco con sus dedos para cerrarla.

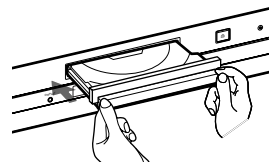

Empuje lentamente ambos lados de la bandeja del disco como se muestra arriba.

**4** Asegure la barra protectora con cinta adhesiva.

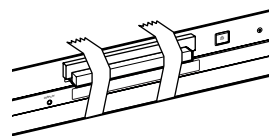

# Reproducción de un disco compacto

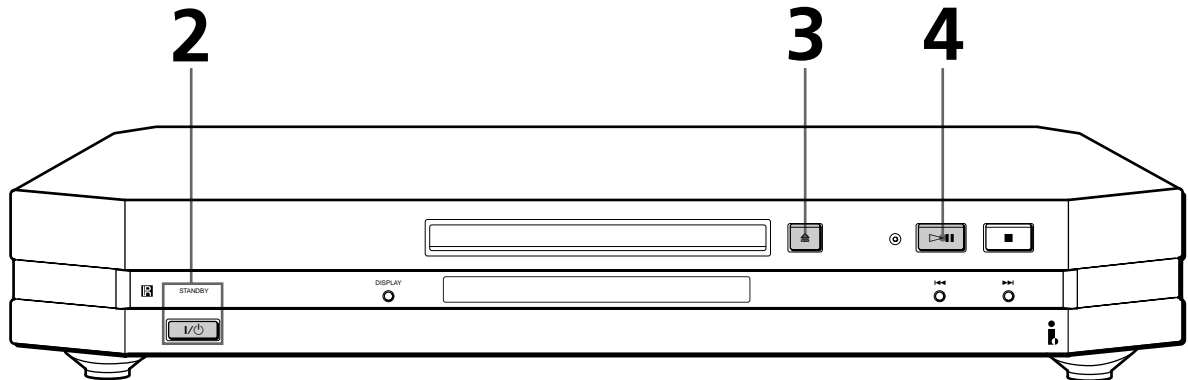

- Con respecto a la información sobre las conexiones, consulte las páginas 4 - 5.

**Nota**

En el paso 3, no coloque más de un disco compacto a la vez en la bandeja.

Si lo hiciese, los discos y/o el reproductor podrían dañarse.

- 1 Conecte la alimentación del reproductor y seleccione el reproductor de discos compactos como fuente de audio.
- 2 Presione I/⏻ para conectar la alimentación del reproductor. El indicador STANDBY se apagará.
- 3 Presione ≡ y coloque un disco compacto en la bandeja.

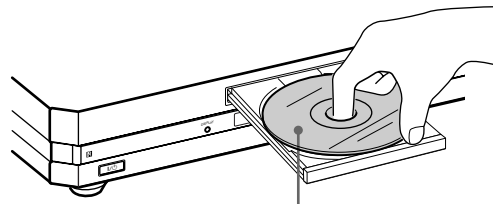

Coloque el disco compacto con la cara de la etiqueta hacia arriba. Para reproducir un disco compacto sencillo (discos compacto de 8 cm), colóquelo en el círculo interior de la bandeja.

- 4 Presione ▷||. La bandeja del disco se cerrará y el reproductor reproducirá todas las canciones secuencialmente (Reproducción continua). Ajuste el volumen en el receptor.

### Para parar la reproducción

Presione ■.

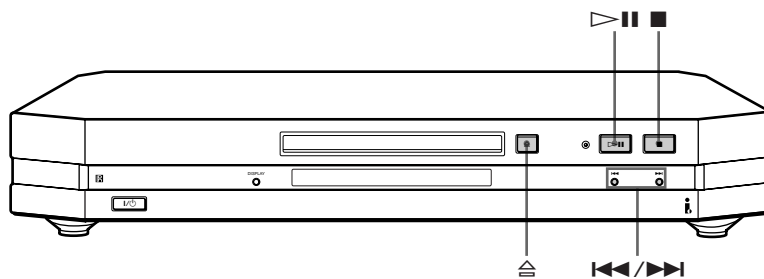

Para	Presione
Realizar una pausa	▷
Reanudar la reproducción después de la pausa	▷
Ir a la canción siguiente	▶▶
Volver a la canción anterior	◀◀
Parar la reproducción y extraer el disco compacto	△

## Utilización del visualizador

Usted podrá utilizar el visualizador para comprobar gran variedad de información sobre el disco.

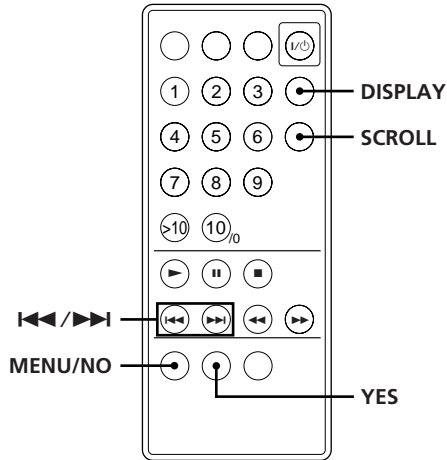
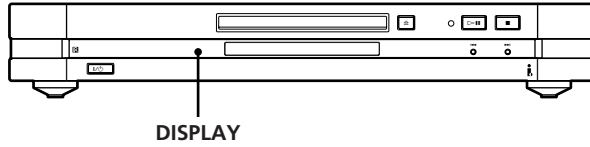

### Comprobación del número total de canciones y del tiempo de reproducción total del disco compacto

El número total de canciones y el tiempo de reproducción total aparecerán en el visualizador antes de que usted inicie la reproducción.

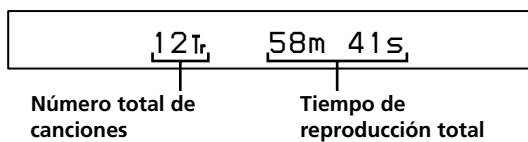

**💡** Si presiona DISPLAY en el modo de reproducción programada antes de iniciar la reproducción. Cada vez que presione DISPLAY, la visualización cambiará como se indica a continuación.

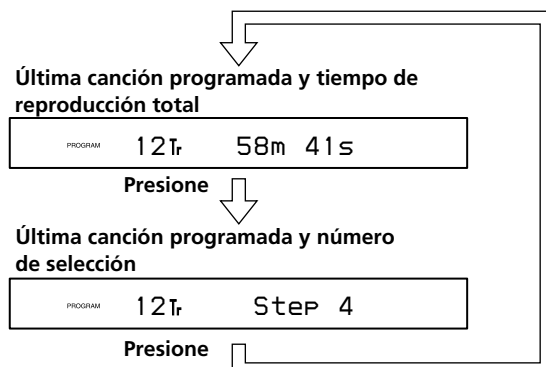

\* La visualización original volverá un segundo después, incluso aunque no presione la tecla DISPLAY.

### Información visualizada durante la reproducción de un disco

Durante la reproducción de un disco aparecerán el número de la canción actual y el tiempo de reproducción transcurrido de la canción.

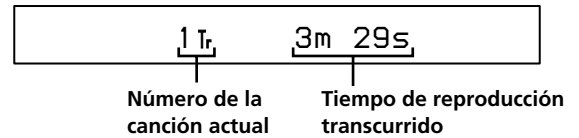

### Comprobación del tiempo de reproducción restante

Cada vez que presione DISPLAY durante la reproducción de un disco, la visualización cambiará como se indica a continuación.

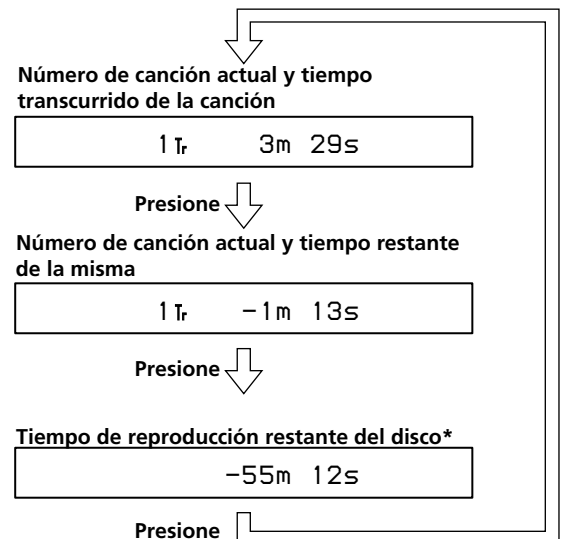

\* Esto no aparecerá en el modo de reproducción programada ni en el de reproducción aleatoria.

## Comprobación de la información de los discos CD TEXT

Los discos CD TEXT contienen información tal como los títulos de los mismos y nombres de los artistas. Esta información está grabada en espacios vacíos que normalmente no se utilizan en los discos compactos convencionales. La información de los discos CD TEXT aparecen en el visualizador para que usted pueda comprobar el título del disco, el nombre del artista, y el título de la canción actual. Cuando el reproductor detecte discos CD TEXT, en el visualizador aparecerán las indicaciones "CD-TEXT" y "MULTI". Para comprobar la información de discos CD TEXT en otros idiomas, consulte "Comprobación de la información de discos CD TEXT en otros idiomas" de la página 10. Cada vez que presione DISPLAY, la visualización cambiará como se indica a continuación.

- Antes de iniciar la reproducción

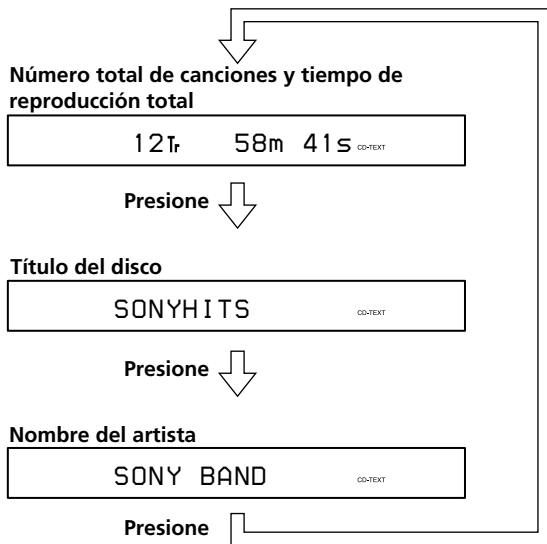

💡 Si presiona DISPLAY en el modo de reproducción programada antes de iniciar la reproducción Consulte la página 8.

- Durante la reproducción de un disco

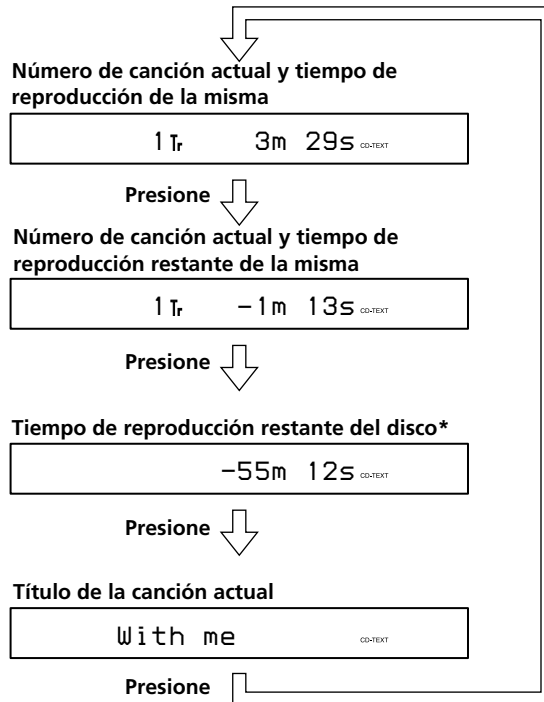

\* Esto no aparecerá en el modo de reproducción programada ni el de reproducción aleatoria.

Si el título posee más de 14 caracteres, en el visualizador aparecerán los primeros 14 después de se haya desplazado una vez por el mismo.

💡 **Usted podrá comprobar un título de más de 14 caracteres**  Presione SCROLL.

El título se desplazará por el visualizador. Después aparecerán los primeros 14 caracteres.

### Notas

- Dependiendo del disco, el visualizador puede no presentar todos los caracteres.
- Este reproductor solamente los títulos de los discos y de las canciones, y los nombres de los artistas. La demás información de los discos CD TEXT no podrá visualizarse.

(Continuación)

### Comprobación de la información de discos CD TEXT en otros idiomas

Si el reproductor detecta un disco CD TEXT con capacidad de múltiples idiomas, en el visualizador aparecerán "CD-TEXT" y "MULTI". Este tipo de disco compacto le permitirá cambiar el idioma de visualización.

- 1** Antes de reproducir un disco CD TEXT, presione MENU/NO. Aparecerá "Select Lang", seguido por la información en el idioma actualmente seleccionado.
- 2** Presione Yes.  
En el visualizador parpadeará "English".
- 3** Presione repetidamente **◀◀ / ▶▶** hasta que en el visualizador aparezca el idioma deseado.
- 4** Para seleccionar el idioma, presione YES. Aparecerá momentáneamente "TEXT Reading". Después en el visualizador aparecerá la información en el idioma nuevamente seleccionado.
- 5** Presione repetidamente DISPLAY hasta que aparezca la información que desee comprobar (consulte la página 9).



#### **Para comprobar el idioma actualmente seleccionado durante la reproducción de un disco**

Presione MENU/NO durante la reproducción de un disco.

El idioma actualmente seleccionado aparecerá el idioma seleccionado después de "Show Lang".

Para volver a la visualización original, presione de nuevo MENU/NO.

#### **Notas**

- El modo del idioma seleccionado permanecerá en efecto aunque desconecte la alimentación del reproductor o desconecte el cable de alimentación del tomacorriente.
- El idioma que podrá seleccionar dependerá del disco utilizado.

### Otra información visualizada

Cuando haya seleccionado el reproductor como fuente de audio mediante otro componente Sony que disponga de la función PING conectado a través de un cable i.LINK, en el visualizador del reproductor aparecerá "▶▶◀◀". Tenga en cuenta que esta indicación no aparecerá cuando el indicador STANDBY esté encendido.



#### **Cuando se encienda el indicador del sistema de transmisión de audio digital de alta calidad (H.A.T.S.)**

Esto significará que en el receptor se ha activado la función H.A.T.S.. La función del sistema de transmisión de audio digital de alta calidad (H.A.T.S.) del receptor hará que las señales de audio digital de salida del reproductor de discos compactos u otra fuente (p. ej., un deck de minidisos) se almacenen temporalmente en una memoria intermedia del receptor antes de salir. Esto reducirá la fluctuación que se produce a veces durante la transmisión de audio digital.

## Localización de una canción especificada o de un punto particular de una canción

Utilizando las teclas del sensor automático de canciones (AMS) o las teclas numéricas del mando a distancia podrá localizar rápidamente cualquier punto de una canción o cualquier canción de un disco durante su reproducción.

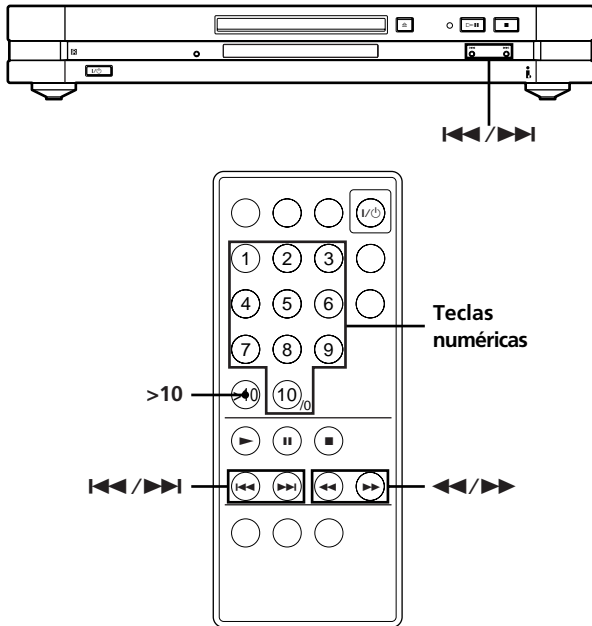

### Para especificar una canción de número superior a 10

Presione en primer lugar >10, y después las teclas numéricas correspondientes. Para introducir "0", presione 10/0.

Ejemplo: Para introducir el número de canción 30  
Presione en primer lugar >10, y después 3 y 10/0.

### Nota

Si llega al final del disco mientras esté presionando ►► del mando a distancia, en el visualizador aparecerá "– OVER –". Para retroceder, presione ◀◀ del mando a distancia.

Para localizar	Realice lo siguiente
El comienzo de la canción siguiente o de otras posteriores	Presione repetidamente ►► hasta encontrar la canción.
El comienzo de la canción actual o de otras anteriores	Presione repetidamente ◀◀ hasta encontrar la canción.
Directamente una canción específica	Introduzca el número de canción con las teclas numéricas.
Un punto particular de una canción escuchando el sonido	Presione ►► (avance) o ◀◀ (retroceso) hasta encontrar el punto.
Rápidamente un punto particular de una canción observando el visualizador	Presione ►► (avance) o ◀◀ (retroceso) con el reproductor en pausa hasta encontrar el punto. Durante esta operación no habrá salida de sonido.

## Reproducción repetida de canciones

Usted podrá reproducir repetidamente canciones en cualquier modo de reproducción.

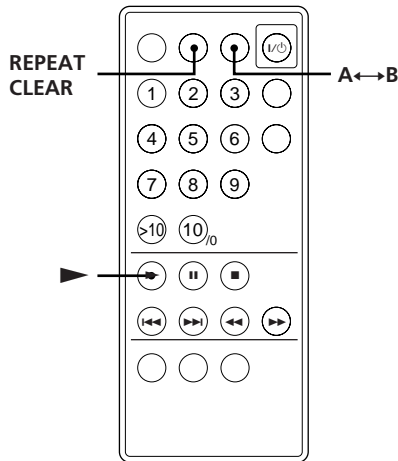

Durante la reproducción de un disco, presione repetidamente REPEAT CLEAR hasta que en el visualizador aparezca "REPEAT". El El reproductor repetirá las canciones de la forma siguiente:

Si el modo de reproducción es	El reproductor repetirá
Reproducción continua (página 6)	Todas las canciones
Reproducción aleatoria (página 13)	Todas las canciones en orden aleatorio
Reproducción programada (página 13)	Las canciones programadas

### Para cancelar la reproducción repetida

Presione repetidamente REPEAT CLEAR hasta que desaparezcan "REPEAT" y "REPEAT 1".

## Repetición de la canción actual (Repetición de una sola canción)

Usted podrá repetir solamente la canción actual en cualquier modo de reproducción.

Cuando esté reproduciéndose la canción deseada, presione repetidamente REPEAT CLEAR hasta que en el visualizador aparezca "REPEAT 1".

### Para cancelar la repetición de una sola canción

Presione repetidamente REPEAT CLEAR hasta que desaparezcan "REPEAT" y "REPEAT 1".

## Repetición de una parte especificada (Repetición de A↔B)

Usted podrá especificar una parte de una canción y reproducirla repetidamente. Esto puede resultar muy útil para aprender partes líricas de canciones. Tenga en cuenta que la parte que especifique deberá estar dentro de los límites de una sola canción.

- 1 Durante la reproducción de un disco, presione A↔B en el punto de comienzo A↔B en el punto de comienzo de la parte que desee reproducir repetidamente (punto A). En el visualizador parpadeará "A-" de "REPEAT A-".
- 2 Cuando alcance el punto de finalización de la parte (punto B), vuelva a presionar A↔B. Aparecerá "REPEAT A-B" y el reproductor reproducirá repetidamente la parte especificada.

### Para cancelar la repetición de A↔B

Presione REPEAT CLEAR.

### Movimiento del punto de comienzo

Moviendo el punto de comienzo, podrá cambiar la parte especificada de la forma siguiente.

- 1 Presione A↔B mientras el reproductor está repitiendo la parte específica. El punto de finalización B pasará a ser el nuevo punto de comienzo A y en el visualizador parpadeará "A-" de "REPEAT A-".
- 2 Cuando llegue al nuevo punto de finalización (punto B), vuelva a presionar (A↔B). Aparecerá "REPEAT A-B", y el reproductor reproducirá repetidamente la parte nuevamente especificada.

### Para volver al punto de comienzo A



Presione ► durante la reproducción de una canción en el modo de repetición de A↔B.

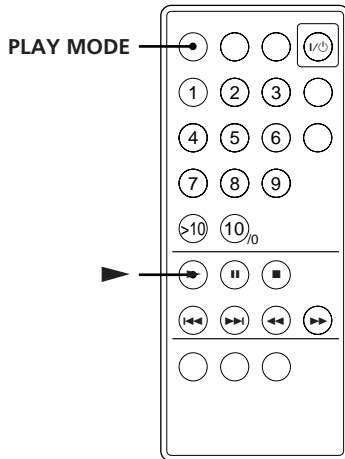

## Reproducción en orden arbitrario (Reproducción aleatoria)

Usted podrá utilizar esta función para “barajar” las canciones y reproducirlas en orden aleatorio.



- 1 Presione repetidamente PLAY MODE hasta que en el visualizador aparezca “SHUFFLE”.
- 2 Para iniciar la reproducción aleatoria, presione . Mientras el reproductor esté “barajando” las canciones, aparecerá la indicación .

### Para cancelar la reproducción aleatoria

Cuando el reproductor esté parado, presione repetidamente PLAY MODE hasta que desaparezca “SHUFFLE”.

### Nota

El modo de reproducción no podrá cambiarse durante la reproducción de un disco incluso aunque presione la tecla PLAY MODE.

## Creación de su propio programa (Reproducción programada)

Usted podrá crear un programa para reproducir hasta 25 canciones seleccionadas en el orden deseado.

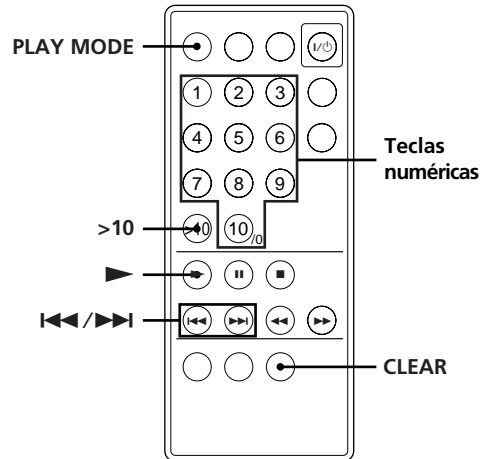

- 1 Antes de iniciar la reproducción, presione repetidamente PLAY MODE hasta que en el visualizador aparezca “PROGRAM”.
- 2 Utilice las teclas numéricas para introducir los números de las canciones que desee incluir en el programa, en el orden que desee.  
Ejemplo: Para programar las canciones 2, 8, y 5. Presione las teclas numéricas en el orden de 2, 8, y 5.

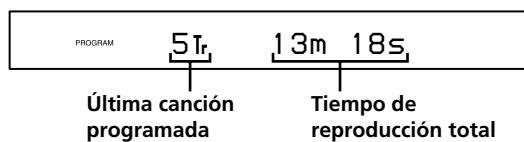

**Para introducir una canción de número superior a 10**  
Utilice la tecla >10 (consulte la página 11).

**Si ha introducido un número de canción erróneo**  
Presione CLEAR, y después introduzca el número de canción correcto.

- 3 Para iniciar la reproducción programada, presione .

### Para cancelar la reproducción programada

Con el reproductor parado, presione repetidamente PLAY MODE hasta que desaparezca “PROGRAM”.

(Continuación)



**El programa permanecerá en la memoria hasta que lo borre (consulte abajo) o presione  $\triangle$**

El programa no se verá afectado cuando finalice ni por la selección de otro modo de reproducción.

## Notas

- Si el tiempo de reproducción total es superior a 100 minutos, en el visualizador aparecerá "-- m -- s".
- Si intenta añadir una canción a un programa que ya contenga 25 canciones, en el visualizador aparecerá "Step Full".
- El modo de reproducción no podrá cambiarse durante la reproducción de un disco, incluso aunque presione la tecla PLAY MODE.

## Cambio del orden de las canciones

Usted podrá cambiar el orden de las canciones de su programa antes de iniciar la reproducción.

Para	Realice lo siguiente
Borrar la última canción del programa	Presione CLEAR. Cada vez que presione la tecla, se borrará la última canción.
Añadir canciones al final del programa	Presione las teclas numéricas para introducir los números de las canciones que desee añadir.
Borrar completamente todo el programa	Presione CLEAR hasta que aparezcan el número total de canciones y el tiempo de reproducción total. Para crear un nuevo programa, repita el procedimiento de programación.

## Ajuste del brillo del visualizador

Usted podrá seleccionar uno de cuatro niveles de brillo para el visualizador. Las teclas de operación del reproductor (⏮, ▷, ⏭, y ■) se apagarán cuando seleccione “Dimmer3” o “Dimmer4”.

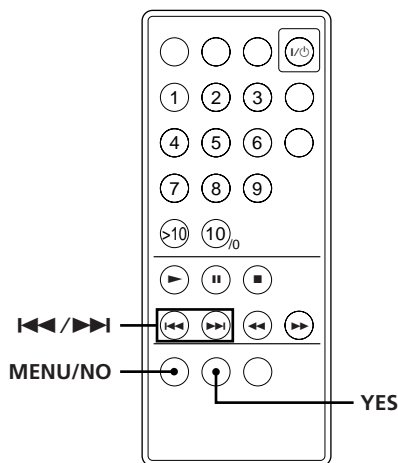

- 1 Antes de reproducir un disco, presione repetidamente MENU/NO hasta que en el visualizador aparezca “Setup Menu”.
- 2 Presione ⏮/⏭ hasta que aparezca “Dimmer”, y después presione YES.
- 3 Presione repetidamente ⏮/⏭ para seleccionar el nivel del brillo, y después presione YES.

Cuando seleccione	El brillo del visualizador
Dimmer1 (ajuste predeterminado)	Será completo, y las teclas de operación se encenderán.
Dimmer2	Se reducirá, y las teclas de operación se encenderán.
Dimmer3	Se reducirá, y las teclas de operación se apagarán.
Dimmer4	Se desactivará, y las teclas de operación se apagarán.

- 4 Presione MENU/NO.

 Si realiza cualquier operación cuando el visualizador esté desactivado

El visualizador se activará (con poco brillo) durante varios segundos, y después volverá a desactivarse.

 Si realiza ajustes de menú cuando el visualizador esté desactivado

El visualizador se activará (con poco brillo) durante el ajuste del menú.

 El nivel del brillo del visualizador del reproductor de discos compactos podrá vincularse con el del visualizador del receptor

Cuando active la función de control i.LINK en el receptor, el nivel del brillo del visualizador del reproductor de discos compactos se ajustará automáticamente al del visualizador del receptor independientemente del ajuste realizado en el reproductor de discos compactos.

## Desconexión automática de la alimentación del reproductor (Función de ahorro de energía)



Cuando active la función de ahorro de energía, la alimentación del reproductor se desconectará automáticamente (cambiará a STANDBY) después de varios minutos de inactividad.

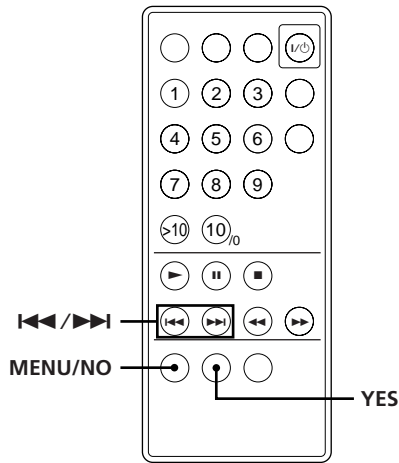

- 1 Antes de reproducir un disco, presione repetidamente MENU/NO hasta que en el visualizador aparezca "Setup Menu".
- 2 Presione ◀◀/▶▶ hasta que aparezca "Power Save", y después presione YES.
- 3 Presione ◀◀/▶▶ para seleccionar el ajuste, y después presione YES.

Para	Seleccione
Activar la función de ahorro de energía	Power Save On (ajuste de fábrica)
Desactivar la función de ahorro de energía	Power Save Off

- 4 Presione MENU/NO.

## Acerca de i.LINK

En esta sección se explican las especificaciones generales y las funciones principales de i.LINK. Lea esta sección antes de realizar cualquier operación relacionada con i.LINK.

Tenga en cuenta que las conexiones y operaciones de i.LINK pueden variar dependiendo del componente. Con respecto a los detalles relacionados con la conexión de componentes i.LINK "Conexión del sistema" de la página 4.

### Funciones de i.LINK

i.LINK es una interfaz digital en serie que soporta la transmisión bidireccional de señales de audio y vídeo, comandos, e incluso información sobre el estado de componentes. Todo lo que usted tendrá que hacer es conectar componentes i.LINK utilizando cables conectores i.LINK. Los componentes de audio y vídeo conectados dentro de una configuración i.LINK podrán utilizarse para realizar una amplia gama de operaciones e intercambio de datos, lo cual resultará muy útil para ampliar el número y la variedad de componentes i.LINK.

Como i.LINK permite la transmisión de datos de un componente a otros a los que no está, directamente conectado, no será necesario prestar atención al orden de conexión. Sin embargo, debido a las diferencias de características o especificaciones, la operación del intercambio de datos con ciertos componentes i.LINK puede resultar imposible, incluso aunque estén conectados.



#### Qué es i.LINK?

i.LINK es una marca comercial propuesta por Sony Corporation y aceptada por compañías de todo el mundo como nombre fácil de recordar para las normas mundiales IEEE 1394 del Instituto de ingenieros eléctricos y electrónicos.

### Conexiones de i.LINK

La utilización de cables i.LINK para conectar componentes i.LINK como se muestra a continuación se denomina configuración en "cadena".

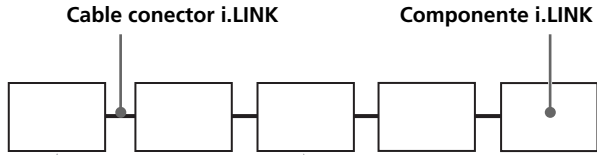

Los datos podrán transmitirse entre dos componentes cualquiera aunque estén indirectamente conectados.

### Conexiones ramificadas

- Cualquier componente i.LINK con tres o más conectores i.LINK puede servir como punto de ramificación.
- Usted podrá conectar hasta 63 componentes i.LINK en una sola configuración. Sin embargo, el número máximo de componentes que podrá conectar en serie en una sola ruta es de 17 (es decir, 16 cables conectores i.LINK en fila). Cada cable i.LINK utilizado en una sola ruta se denomina "salto". Por ejemplo, en la ruta entre A y C de la ilustración siguiente existen 6 "saltos", y 3 entre la ruta A y D.

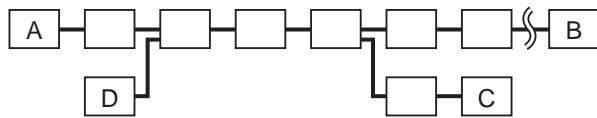

Cada ruta entre A y B, A y C, A y D, B y C, B y D, y C y D de la ilustración anterior pueden tener 16 "saltos" (es decir, 17 componentes).

### Conexión en bucle

Las señales que salgan a través de un componente se transmitirán a todos los demás componentes. Por lo tanto la conexión en bucle deber evitarse para impedir el retorno de las señales a su fuente.

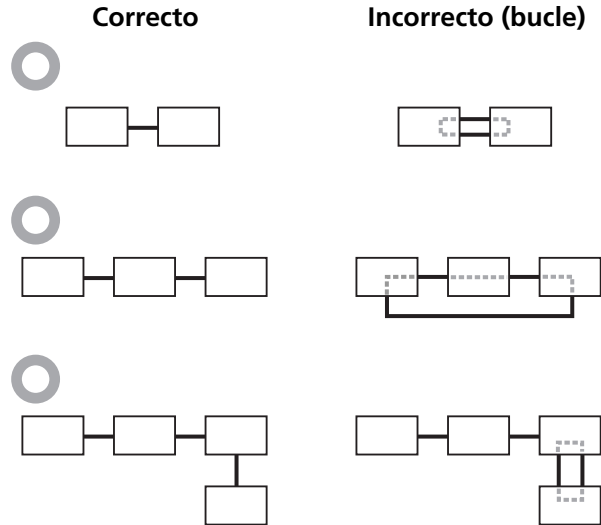

### Notas

- Algunos componentes i.LINK (como PC) no transfieren señales cuando su alimentación está desconectada. Antes de conectar un componente, consulte el manual de instrucciones suministrado con el mismo.
- La velocidad de transmisión máxima de un componente i.LINK está impresa cerca de su conector i.LINK. La indicación S100, S200, y S400 indica, respectivamente, la velocidad de transferencia máxima de 100, 200, o 400 Mbps\*. La velocidad de transmisión real puede ser superior o inferior dependiendo de las diferencias en las velocidades de transmisión entre los componentes conectados.

### 💡 ¿Qué es Mbps?

"Mbps" es la abreviatura de megabits por segundo. Indica la cantidad de datos transmitidos por segundo. Por ejemplo, una velocidad de 200 Mbps significa que en un segundo se transmiten 200 megabits de datos.

### Conexión de interfaz lógica (LINC)

Antes de que una señal de audio pueda transmitirse entre componentes i.LINK habrá que establecer en primer lugar una "LINC" entre el componente de recepción (de la señal de audio) y el componente de transmisión. El establecimiento de una "LINC" significa el establecimiento de una vía lógica para la transmisión de señales de audio digitales entre los dos componentes.

Cada vía lógica posee un número de identificación. Como el componente que transmite una señal de audio debe dar salida a la señal a una vía, y el componente que recibe la señal debe introducirla desde la misma vía, tal vía deberá ser conocida por ambos componentes. Durante el establecimiento de una LINC, se producirá la comunicación siguiente entre los dos componentes i.LINK.

#### Ejemplo

Establecimiento de una LINC entre un componente y un reproductor de discos compactos para recibir una señal de audio del mismo.

- ① El componente que recibirá una señal de audio del reproductor de discos compactos transmite una solicitud de información sobre la vía a dicho reproductor para establecer una vía para la señal de audio.

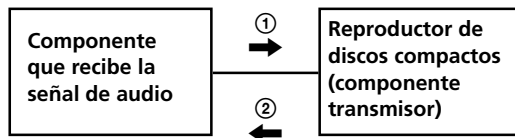

- ② El reproductor de discos compactos responde al componente dando permiso para el establecimiento de una LINC.

La transmisión de señales de audio digitales solamente será posible después de que se haya producido la comunicación descrita arriba y se haya establecido una LINC.

### Notas sobre los discos compactos

#### Manejo de los discos compactos

- Para mantener el disco limpio, manéjelo por los bordes. No toque su superficie.
- No pegue papeles ni cintas en los discos.

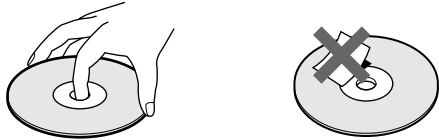

- No exponga los discos a la luz solar directa ni a fuentes térmicas tales como conductos de salida de calefacción, ni los deje en un automóvil estacionado al sol, ya que la temperatura del mismo podría aumentar considerablemente.
- No utilice ningún estabilizador adquirido en el mercado ni ningún protector de disco. Si lo hiciese podría dañar el disco y el reproductor.
- Después de haber reproducido un disco, guárdelo en su caja.

#### Colocación de discos compactos en su bandeja

- Cerciórese de que el disco compacto haya quedado colocado con seguridad en el círculo de la bandeja. En caso contrario podría dañarse el reproductor o el disco.

#### Limpieza

- Antes de reproducir un disco, frótelo con un paño limpiador. Frótelo del centro hacia fuera.

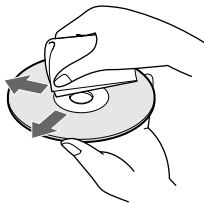

- No utilice disolventes tales como bencina, diluidor de pintura, ni limpiadores ni rociadores antiestáticos destinados para discos analógicos.

### Solución de problemas

Si experimenta cualquiera de las dificultades siguientes cuando esté utilizando el reproductor, utilice esta para que le ayude a resolver el problema. Si el problema persiste, póngase en contacto con su proveedor Sony más cercano.

#### No hay sonido.

- ➔ Compruebe si el reproductor está conectado con seguridad.
- ➔ Cerciórese de utilizar correctamente el receptor.
- ➔ Utilice un cable conector i.LINK para una velocidad de transmisión de 200 Mbps.

#### El disco compacto no se reproduce.

- ➔ No hay disco compacto en el interior del reproductor (aparecerá "No Disc"). Inserte uno.
- ➔ Coloque correctamente el disco compacto con la cara de la etiqueta hacia arriba.
- ➔ Limpie el disco compacto (consulte la página 19).
- ➔ En el interior del reproductor se ha condensado humedad. Extraiga el disco y deje el reproductor con la alimentación conectada durante aproximadamente una hora (consulte la página 2).

#### El mando a distancia no funciona.

- ➔ Elimine los obstáculos entre el mando a distancia y el reproductor.
- ➔ Apunte con el mando a distancia hacia el sensor  del reproductor.
- ➔ Reemplace la pila del mando a distancia por otra nueva si está débil (consulte la página 2).

### Especificaciones

#### Reproductor de discos compactos

Láser	Láser de semiconductor ( $\lambda = 800$ nm) Duración de la emisión: continua
-------	---

#### Entradas/salidas (i.LINK S200)

Conector i.LINK	4 contactos a 4 contactos (S200)
-----------------	----------------------------------

#### Generales

Alimentación	230 V AC, 50/60 Hz
Consumo	22 W
Dimensiones (Aproximadas)	430 x 70 x 315 mm, incluyendo partes y controles salientes
Masa (Aproximada)	4.6 kg

#### Accesorios suministrados

Cable conector i.LINK (4 contactos a 4 contactos) (1)
Mando a distancia (1)

El diseño y las especificaciones están sujetos a cambio sin previo aviso.

### Visualización de mensajes

En la tabla siguiente se explican los diversos mensajes que aparecen en el visualizador.

Mensaje	Código(s) de error	Causa y/o solución
CANNOT LINC	C78:11/C78:12	El reproductor no puede establecer una LINC con un componente debido a que existe un LINC entre el mismo y otro componente. Cancele la LINC entre el receptor y el otro componente.
BUS FULL	C78:15	El bus de señal dentro de la configuración i.LINK está lleno y no pueden salir más señales del receptor. Cancele la LINC entre el componente y el receptor.
LOOP CONNECT	C78:03	La conexión i.LINK está en bucle. Compruebe la conexión (consulte la página 17).
NEW CONNECT	—	Se ha conectado o desconectado componente i.LINK a la configuración i.LINK o de la misma. Espere varios segundos para que desaparezca la indicación.



## Índice alfabético

### A

AMS 11

### B

Búsqueda. Consulte  
Localización

### C

CD TEXT 9, 10  
Conexión 4  
Conexiones 4  
descripción general 4  
Control remoto 4

### D, E, F, G, H

Desembalaje 4

### I, J, K

i.LINK 16

### L

Localización  
directamente 11  
escuchando el sonido 11  
observando el visualizador  
11  
utilizando el AMS 11

### M, N, O

Manejo de discos compactos  
19  
Menú de configuración  
ahorro de energía 16  
regulador de brillo 15

### P, Q

Programa 13  
cambio 14

### R

Repetición de A-B 12  
Repeat 1 12  
Repetición  
de la canción actual 12  
de todas las canciones 12  
de una parte específica 12  
Reproducción  
Reproducción aleatoria 13  
Reproducción continua 6  
Reproducción programada  
13  
Reproducción repetida 12  
Reproducción aleatoria 13  
Reproducción continua 6

### S

Selección del idioma 10  
Sensor automático de  
canciones. Consulte AMS  
Solución de problemas 19

### T, U, V, W, X, Y, Z

Tiempo de reproducción  
restante 8  
Tiempo de reproducción total  
8

## Nombres de los controles

### Teclas

A↔B 12  
CLEAR 13, 14  
DISPLAY 8, 9  
MENU/NO 10, 15, 16  
Numéricas 11, 13, 14  
PLAY MODE 13  
REPEAT CLEAR 12  
SCROLL 9  
YES 10, 15, 16  
▶ 6, 7, 12, 13  
▷|| 6, 7, 12, 13  
|| 7  
■ 7  
◀◀/▶▶ 11  
◀◀/▶▶ 7, 11  
≡ 6, 7  
>10 11, 13

### Interruptor

I/⏻ 6

### Conector

i.LINK S200 4, 5

### Otros

Bandeja del disco 6  
Cable de alimentación 5  
Indicador H.A.T.S. 10  
Indicador STANDBY 6  
Visualizador 8-10, 15  
■ 19





---

Sony  line

<http://www.world.sony.com/>

Printed on recycled paper

Sony Corporation Printed in Japan

---