

CD/DVD Player

Operating Instructions _____ **GB**

Betjeningsvejledning _____ **DK**



DVP-S715
DVP-S315

WARNING

To prevent fire or shock hazard, do not expose the unit to rain or moisture. To avoid electrical shock, do not open the cabinet. Refer servicing to qualified personnel only.

Mains cord must only be changed at qualified service shop.

CAUTION

The use of optical instruments with this product will increase eye hazard. As the laser beam used in this CD/DVD Player is harmful to eyes, do not attempt disassemble the cabinet. Refer servicing to qualified personnel only.

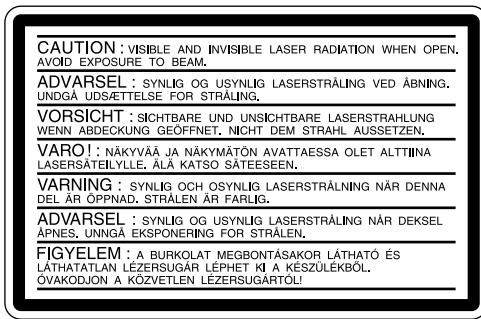

This label is located on the Laser protective housing inside the enclosure.

Precautions

Safety

- This unit operates on 220 - 240 V AC, 50 Hz. Check that the unit's operating voltage is identical with your local power supply.
- If anything falls into the cabinet, unplug the unit and have it checked by qualified personnel before operating it any further.
- The unit is not disconnected from the mains as long as it is connected to the mains outlet, even if the unit itself has been turned off.
- Unplug the unit from the wall outlet if you do not intend to use it for an extended period of time. To disconnect the cord, pull it out by the plug, never by the cord.

Installing

- Allow adequate air circulation to prevent internal heat buildup.
- Do not place the unit on surfaces (rugs, blankets, etc.) or near materials (curtains, draperies) that may block the ventilation slots.
- Do not install the unit near heat sources such as radiators or air ducts, or in a place subject to direct sunlight, excessive dust, mechanical vibration or shock.
- Do not install the unit in an inclined position. It is designed to be operated in a horizontal position only.
- Keep the unit and discs away from equipment with strong magnets, such as microwave ovens or large loudspeakers.
- Do not place heavy objects on the unit.
- If the unit is brought directly from a cold to a warm location, moisture may condense inside the CD/DVD player and cause damage to the lenses. When you first install the unit, or when you move it from a cold to a warm location, wait for about one hour before operating the unit.

Welcome!

Thank you for purchasing the Sony CD/DVD Player. Before operating the unit, please read this manual thoroughly and retain it for future reference.

TABLE OF CONTENTS

This Player Can Play the Following Discs	4
--	---

Getting Started	
Unpacking	6
Hooking Up the System	6
Necessary Setup Before Using the Player	9
Selecting the Language for On-screen Display	9

Basic Operations	
Playing a DVD	10
Playing a CD/VIDEO CD	14

Playing Discs in Various Modes	
Using the On-Screen Display	18
Using the Front Panel Display	20
Playing Repeatedly (Repeat Play)	22
Playing in Random Order (Shuffle Play)	23
Creating Your Own Program (Program Play)	24
Resuming Playback from the Point Where You Stopped a Disc (Resume Play)	25
Reducing the Picture Noise (DNR: Digital Video Noise Reduction – DVP-S715 only)	26
Changing the Sounds	26
Displaying the Subtitles	27
Changing the Angles	28
Limiting Playback by Children (Parental Control)	28
Controlling the TV or the AV Amplifier (Receiver) with the Supplied Remote	31

Settings and Adjustments	
Using the Setup display	33
Setting the Language for Display and Sound (LANGUAGE SETUP)	34
Settings for Display (INITIAL SETUP 1)	35
Settings for Sound (INITIAL SETUP 2)	36

Additional Information	
Precautions	37
Notes on Discs	37
Troubleshooting	38
Self-diagnosis function	40
Specifications	41
Glossary	41
Index to Parts and Controls	43
Setup Display Item List	47
Language Code List	48





Index	49
--------------------	----

About This Manual



The instructions in this manual are for models DVP-S715 and DVP-S315. The DVP-S715 is the model used for illustration purposes. Any difference in operation is clearly indicated in the text, for example, “DVP-S715 only.”

Conventions

- Instructions in this manual describe the controls on the player.
You can also use the controls on the remote if they have the same or similar names as those on the player.
- The icons on the right are used in this manual:

Icon	Meaning
	Indicates that you can use only the remote to do the task.
	Indicates tips and hints for making the task easier.
	Indicates the functions for DVD VIDEOS.
	Indicates the functions for VIDEO CDs.
	Indicates the functions for Audio CDs.

This Player Can Play the Following Discs

	DVD VIDEOS		VIDEO CDs		Audio CDs	
Disc logo						
Contents	Audio + Video		Audio + Video		Audio	
Disc size	12 cm	8 cm	12 cm	8 cm	12 cm	8 cm (CD single)
Play time	About 4 h (for single-sided DVD)/ about 8 h (for double-sided DVD)	About 80 min. (for single-sided DVD)/ about 160 min. (for double-sided DVD)	74 min.	20 min.	74 min.	20 min.

“DVD VIDEO” logo is a trademark.

Region code of DVDs you can play on this unit

Your DVD player has a region code printed on the back of the unit and will only play DVDs that are labeled with identical region codes.

DVDs labeled  will also play on this unit.

If you try to play any other DVD, the message “Playing this disc prohibited by area limits.” will appear on the TV screen.

Depending on the DVD, no region code indication may be labeled even though playing the DVD is prohibited by the area limits.



Region code

Note on playback operations of DVDs and VIDEO CDs

Some playback operations of DVDs and VIDEO CDs may be intentionally fixed by software producers. Since this player plays DVDs and VIDEO CDs according to the disc contents the software producers designed, some playback features may not be available. Also refer to the instructions supplied with the DVDs or VIDEO CDs.

Terms for discs

- **Title**
The longest sections of a picture or a music piece on a DVD; a movie, etc, for a picture piece on a video software; or an album, etc, for a music piece on an audio software. Each title is assigned a title number enabling you to locate the title you want.
- **Chapter**
Sections of a picture or a music piece that are smaller than titles. A title is composed of several chapters. Each chapter is assigned a chapter number enabling you to locate the chapter you want. Depending on the disc, no chapters may be recorded.
- **Track**
Sections of a picture or a music piece on a VIDEO CD or a CD. Each track is assigned a track number enabling you to locate the track you want.

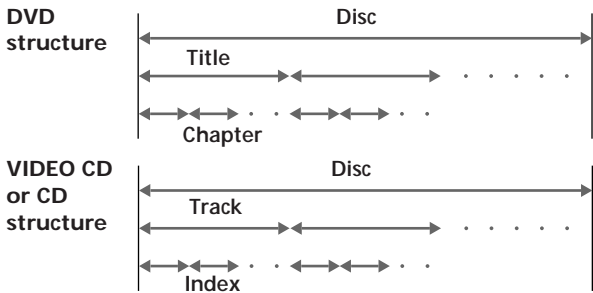

- **Index (CD) / Video Index (VIDEO CD)**
A number that divides a track some sections to easily locate the point you want on a VIDEO CD or a CD. Depending on the disc, no indexes may be recorded.
- **Scene**
On a VIDEO CD with PBC functions, the menu screens, moving pictures and still pictures are divided into sections called “scenes.” Each scene is assigned a scene number enabling you to locate the scene you want.

Note on PBC (Playback Control) (VIDEO CDs)

This player conforms to Ver. 1.1 and Ver. 2.0 of VIDEO CD standards. You can enjoy two kinds of playback according to the disc type.

Disc type	You can
VIDEO CDs without PBC functions (Ver. 1.1 discs)	Enjoy video playback (moving pictures) as well as music.
VIDEO CDs with PBC functions (Ver. 2.0 discs)	Play interactive software using menu screens displayed on the TV screen (PBC Playback), in addition to the video playback functions of Ver 1.1 discs. Moreover, you can play high-resolution still pictures, if they are included on the disc.

Discs that the player cannot play

The player cannot play discs other than the ones listed in the table on page 4. CD-ROMs including PHOTO CDs, data sections in CD-EXTRAS and DVD-ROMs etc. can not be played.

This product incorporates copyright protection technology that is protected by method claims of certain U.S. patents and other intellectual property rights owned by Macrovision Corporation and other rights owners. Use of this copyright protection technology must be authorized by Macrovision Corporation, and is intended for home and other limited viewing uses only unless otherwise authorized by Macrovision Corporation. Reverse engineering or disassembly is prohibited.

Unpacking

Check that you have the following items:

- Audio/video connecting cord (1)
- S video cable (1)
- Remote commander (remote) RMT-D102P (for DVP-S715) (1)
- Remote commander (remote) RMT-D105P (for DVP-S315)(1)
- Size AA (R6) batteries (2)

Inserting batteries into the remote

You can control the player using the supplied remote. Insert two R6 (size AA) batteries by matching the + and - on the batteries. When using the remote, point it at the remote sensor  on the player.

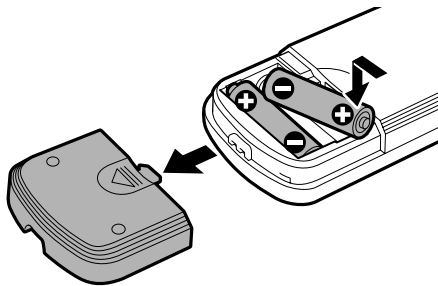

 You can control TVs and Sony AV amplifiers (receivers) using the supplied remote
See page 31.

Notes

- Do not leave the remote in an extremely hot or humid place.
- Do not drop any foreign object into the remote casing, particularly when replacing the batteries.
- Do not expose the remote sensor to direct sunlight or lighting apparatuses. Doing so may cause a malfunction.
- If you will not use the remote for an extended period of time, remove the batteries to avoid possible damage from battery leakage and corrosion.

Hooking Up the System

Overview

This section describes how to hook up the CD/DVD player to a TV. You cannot connect this player to a TV without an EURO AV (SCART) connector or a video input connector. **Be sure to turn off the power of each component before making the connections.**

■ To connect to a TV and a VCR

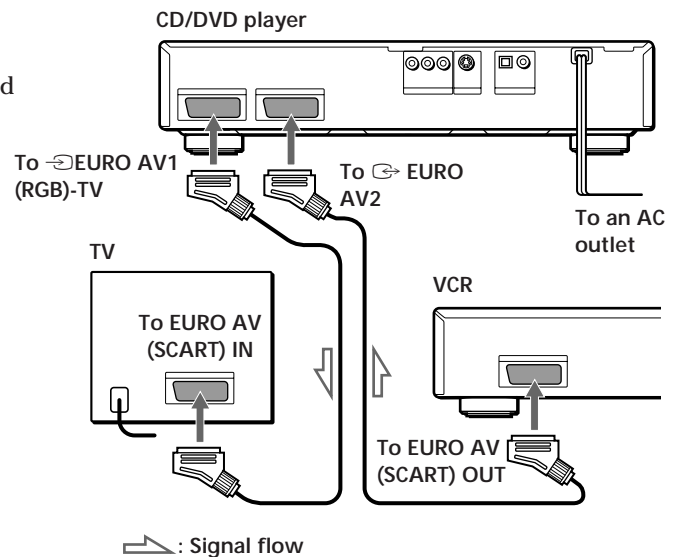

■ To connect to a TV and to listen to the sound through speakers connected to an amplifier (2ch - L,R)

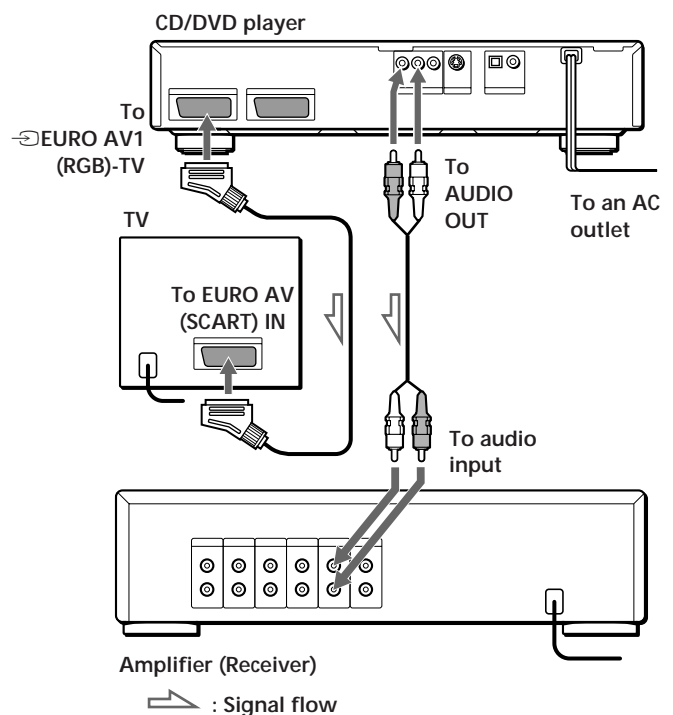

What cords will I need?

EURO-AV (SCART) connecting cord (not supplied)



Hookups

Be sure to make connections firmly to avoid hum and noise.

■ To connect to a TV and a VCR

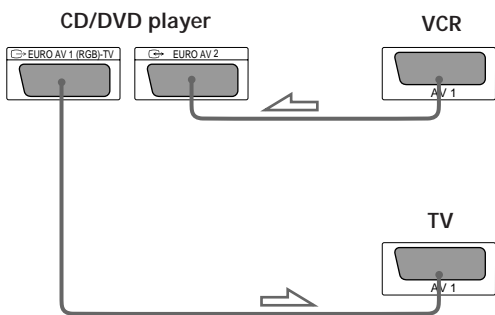

Notes

- Do not connect this player to a video deck. If you view the pictures on your TV after making the connections shown on the right, a picture noise may appear.
- Depending on the TV or amplifier, sound distortion may occur because the audio output level is high. In this case, set "AUDIO ATT" in "INITIAL SETUP 2" to "ON" in the setup display. For details, see page 36.
- You cannot enjoy the picture with S video signal if your TV is not conformed to the S video signal. Refer to the instructions supplied with your TV.
- When you set "EURO AV OUT" to "S VIDEO" or "RGB" under "INITIAL SETUP 1" in the setup display, use the EURO AV (SCART) connecting cord conformed to each signal.
- If you cannot view the pictures from a VCR through this player which is connected to a TV with RGB, set 1 to (Audio/Video) on your TV. When you select (RGB), the TV cannot receive the signal from the VCR.
- If you want to use SmartLink function of a VCR, connect the VCR to a TV with the connector conformed to SmartLink function and connect the CD/DVD player to the TV with another connector.

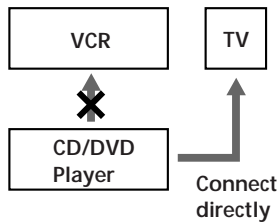

If your TV has no EURO AV (SCART) connectors

You can connect the player to a TV (with audio/video input jacks) and/or an amplifier using the supplied audio/video connecting cord. When connecting the cords, be sure to match the color-coded cord to the appropriate jacks on the components: Yellow (video) to Yellow, Red (right) to Red and White (left) to White.

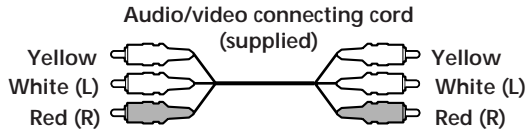

■ To listen to the sound through TV speakers

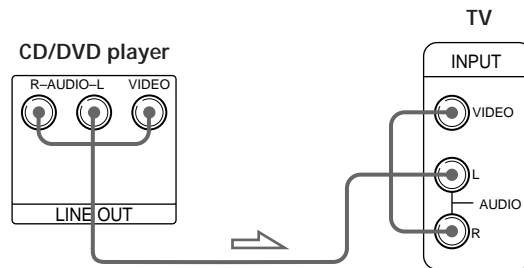

■ To listen to the sound through speakers connected to an amplifier

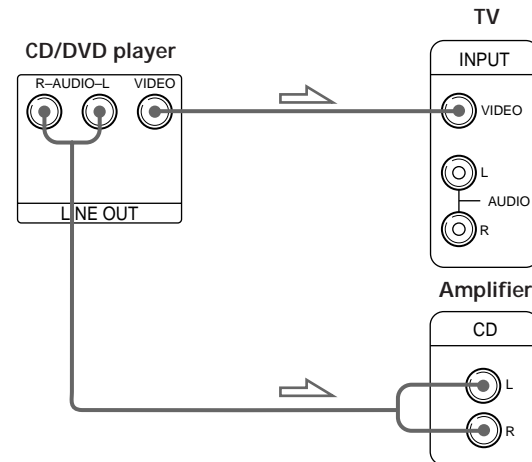

■ If your TV has an S video input connector

Connect the component via the S VIDEO OUT connector using the S video cable (supplied) instead of the video connecting cord. You will get a better picture.

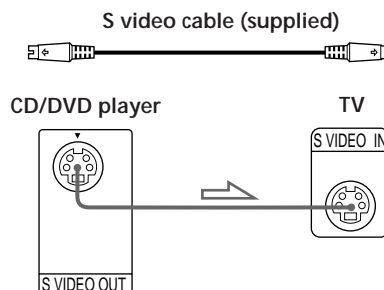

(Continued)

Getting Started

- 💡** If you have a digital component such as an amplifier with a digital connector, DAT or MD
Connect the component via the DIGITAL OUT OPTICAL or COAXIAL connector using an optical or coaxial digital connecting cord (not supplied).
When you play a DVD, set "DIGITAL OUT" in "INITIAL SETUP 2" to "PCM" in the setup display. (page 36)

■ When using an optical digital connecting cord

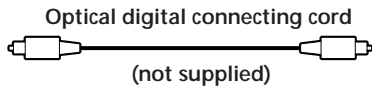

Take off the cap and plug in the optical digital connecting cord.

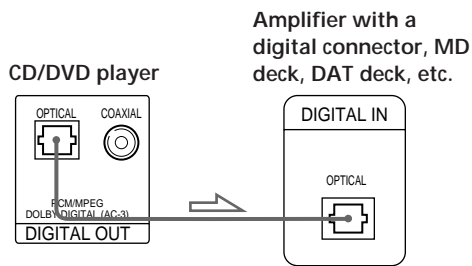

■ When using a coaxial digital connecting cord

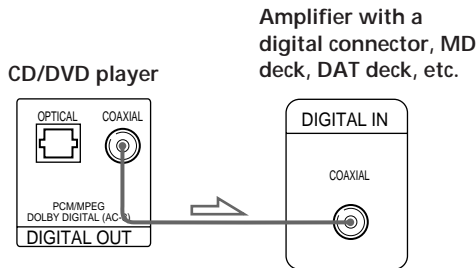
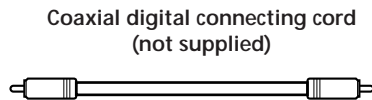

Notes

- Refer to the instructions supplied with the component to be connected.
- You cannot make digital audio recordings of discs recorded in Dolby* Digital (AC-3) format directly using an MD deck or DAT deck.

When you make the connections above, set "DIGITAL OUT" in "INITIAL SETUP 2" to "PCM." Otherwise, a loud noise will suddenly come out from the speakers, affecting your ears or causing the speakers to be damaged.

- 💡** If you have a digital component with a built-in MPEG Audio decoder or Dolby Digital decoder
Connect the component via the DIGITAL OUT OPTICAL or COAXIAL connector using an optical or coaxial digital connecting cord (not supplied). When the component with a built-in MPEG Audio decoder or Dolby Digital decoder is connected, the player plays DVDs with sound recorded in MPEG Audio and Dolby Digital (AC-3) format while producing the effect of being in a movie theater or a concert hall.
In the menu, set "DIGITAL OUT" in "INITIAL SETUP 2" to "MPEG", "DOLBY DIGITAL" or "MPEG/DOLBY DIGITAL." (page 36)

■ When using an optical digital connecting cord

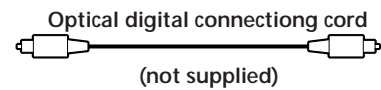

Take off the cap and plug in the optical digital connecting cord.

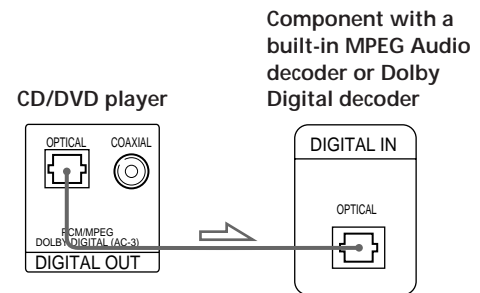

■ When using a coaxial digital connecting cord

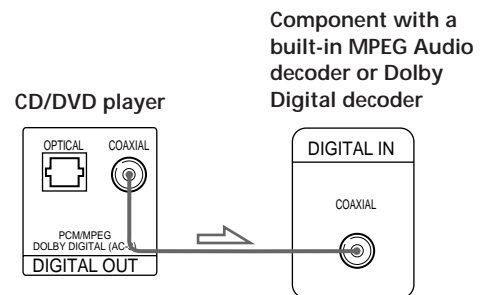
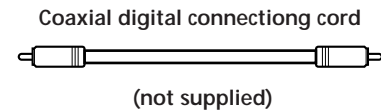

Note

Refer to the instructions supplied with the component to be connected.

* Manufactured under license from Dolby Laboratories. "Dolby", "Pro Logic" and the double-D symbol are trademarks of Dolby Laboratories. Confidential Unpublished Works. ©1992-1997 Dolby Laboratories, Inc. All rights reserved.

Necessary Setup Before Using the Player

Some setups are necessary for the player depending on the TV or other components to be connected.

For details on using the setup display, see page 33.

For details on each setup display item, see pages 34 to 36.

- **To connect the player to a wide-screen TV**
In the setup display, set "TV TYPE" in "INITIAL SETUP 1" to "16:9." This is default setting.
- **To connect the player to a normal TV**
In the setup display, set "TV TYPE" in "INITIAL SETUP 1" to "4:3 LETTER BOX" or "4:3 PAN SCAN." For details, see page 35.
- **To connect the player to a TV or VCR via EURO AV connector that conforms to the S video signals or RGB signals**
In the setup display, set "EURO AV OUT" in "INITIAL SETUP 1" to "S VIDEO" or "RGB." For details, see page 35.
- **To listen to the stereo sound through speakers connected to a normal amplifier or through TV speakers**
In the setup display, set "SURROUND" in "INITIAL SETUP 2" to "OFF."
- **To listen to the sound through speakers connected to an amplifier (or a TV) that conforms to Dolby Pro Logic surround**
In the setup display, set "SURROUND" in "INITIAL SETUP 2" to "ON." This is default setting.
- **To listen to the sound through speakers connected to an amplifier with a digital connector or to output the sound to a digital component such as a DAT or MD deck**
When you play a DVD, set "DIGITAL OUT" in "INITIAL SETUP 2" to "PCM" in the setup display. This is default setting.

Use the setup display to change the various settings for the picture and sound.

For details, see page 33.

This player conforms to the PAL color system. When you play a disc recorded in the NTSC color system, the player outputs the video signal or the setup display etc. in the NTSC color system and the picture may not appear on the TV screen. In this case, open the disc tray and remove the disc.

Selecting the Language for On-screen Display

You can select the language for the setup display or the messages displayed on the screen. Default setting is "ENGLISH."

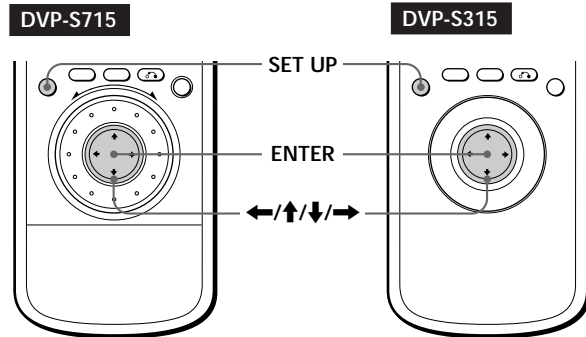

- 1 Press SET UP and select "SET UP" using ←/→, and then press ENTER.

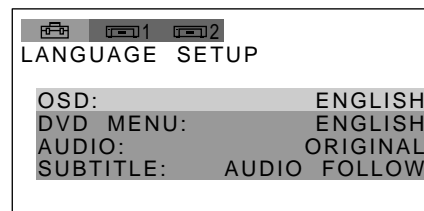

- 2 Select "OSD" (On-Screen Display) using ↑/↓, then press → or ENTER.

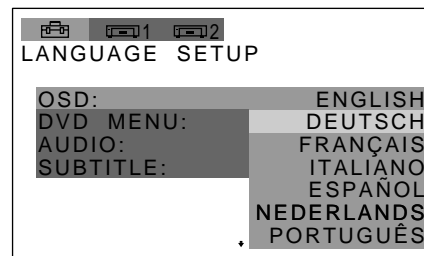

- 3 Select the language you want using ↑/↓, then press ENTER.

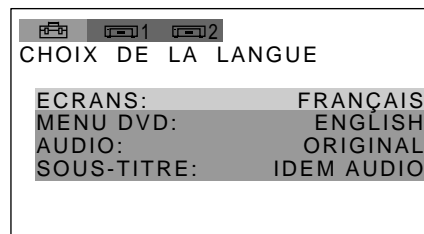

To cancel using the setup display on the way Press SET UP.

Note

The languages you can select are the ones displayed in step 2. For details, see page 34.

Playing a DVD

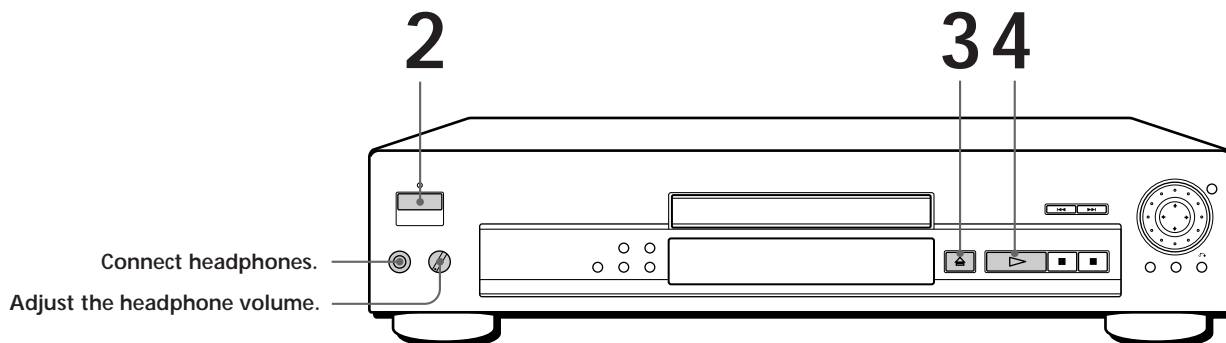

- The operating procedure of CDs or VIDEO CDs is different from that of DVDs. For details, see pages 14 to 17.

You can turn on the player using the remote. Press I/⏻ when the indicator above the ON/STANDBY button on the front panel is lit in red.

Notes

- If you leave the player or the remote in pause mode for 15 minutes, the screen saver image appears automatically. To disappear the screen saver, press ▷. (If you want to set the screen saver function to off, see page 35.)
- If you don't operate the player or the remote for more than 30 minutes when a disc is not being played, the power is automatically turned off. (Auto Power Off function)

1 **Make settings on your TV.**
Turn on the TV and select the video input so that you can view the pictures from this player.

When using an amplifier

Turn on the amplifier and select the appropriate position so that you can listen to the sound from this player.

2 Press ON/STANDBY to turn on the player.
The indicator (red) above the ON/STANDBY button changes to green and the front panel display lights up.

3 Press ⏻, and place the disc on the disc tray.

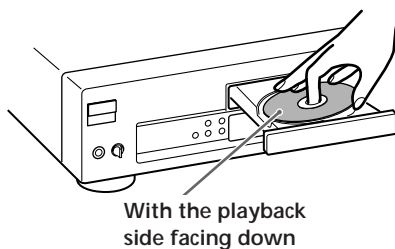

4 Press ▷.
The disc tray closes, and the player starts playback (Continuous Play). Adjust the volume on the TV or the amplifier.

After following Step 4
A DVD menu or title menu may appear on the TV screen (see page 13).

Depending on the DVD, some operations may be different or restricted. Refer to the instructions supplied with your disc.

💡 When "RESUME" appears on the front panel display You can resume playback from the point where you stopped the DVD. For details on playing from the beginning of the disc, see page 25.

Note
You may not be able to do Resume Play depending on the DVD.

Note
Depending on the DVD, you may not be able to do some of the operations described on the right.

💡 You can also use the controls on the player
If the controls on the player have the same names as those on the remote, you can use them.

💡 What are chapter and title?
See page 5.

💡 Each time you press SEARCH MODE
"CHAPTER SEARCH," "TITLE SEARCH" and "TIME SEARCH" appear on the TV screen.

💡 If you want to change the search speed (DVP-S315 only)
Two speeds are available:
1▶▶ or 1◀◀ (about 10 times the normal speed) and 2▶▶ or 2◀◀ (about 30 times).
Each time you press ◀ or ▶, the indication changes as follows:
1▶▶ (1◀◀) ↔ 2▶▶ (2◀◀)

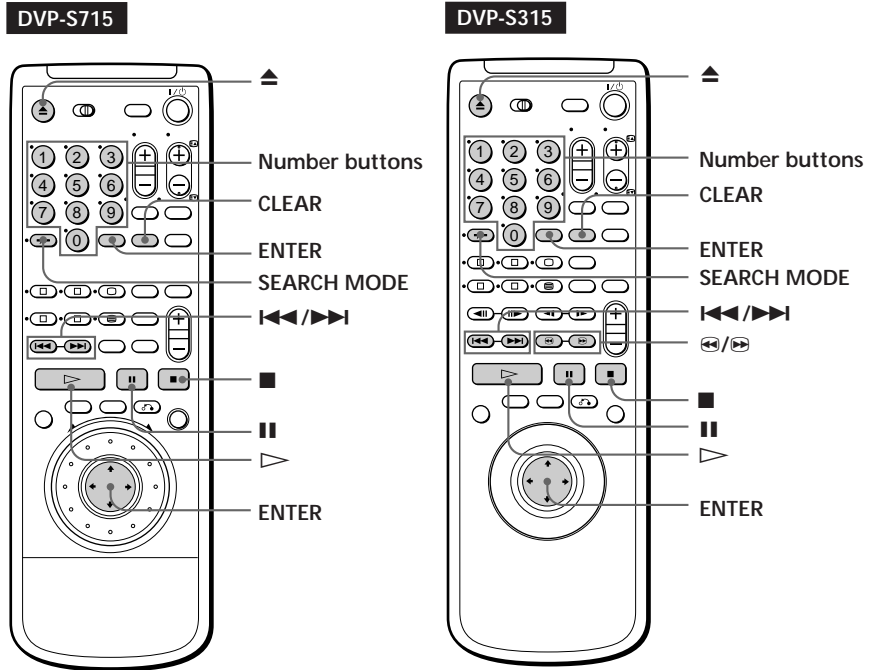

To	Press
Stop	■
Pause	
Resume play after pause	or ▷
Go to the next chapter in Continuous Play mode	▶▶
Go back to the preceding chapter in Continuous Play mode	◀◀
Select the chapter	1 SEARCH MODE repeatedly until "CHAPTER SEARCH" appears on the TV screen. 2 Number buttons to select the chapter number, then ENTER or ▷.
Select the title	1 SEARCH MODE repeatedly until "TITLE SEARCH" appears on the TV screen. 2 Number buttons to select the title number, then ENTER or ▷.
Locate a point using the time code	1 SEARCH MODE repeatedly until "TIME SEARCH" appears on the TV screen. 2 Number buttons to enter a time code, then ENTER or ▷.
Locate a point while monitoring the picture (Scan) (DVP-S315 only)	◀/▶. You will not hear the sound during this operation. When you find the point you want, press ▷ to return to the normal speed.
Stop play and remove the disc	▲

If you have made a mistake when you press the number button. Press CLEAR, then the correct number button.



You can also enjoy Slow-motion play using the buttons on the remote (DVP-S315 only).

Press ◀◀ or ▶▶. 1◀◀/1▶▶ and 2◀◀/2▶▶ are available. Each time you press ◀◀ or ▶▶, the indication changes as follows:

1◀◀ (1▶▶) ↔ 2◀◀ (2▶▶)

Notes

- Depending on the DVD, you may not be able to do some of the operations described on the right.
- When you play back a DVD at twice the normal speed in either direction, the sounds of the picture will come out from the LINE OUT (AUDIO) connectors. The sounds are lower than the ones at normal speed. In this case, no sounds come out from the DIGITAL OUT OPTICAL and COAXIAL connectors.



You can also play frame-by-frame using the buttons on the remote (DVP-S315 only). Press ◀◀◀ or ▶▶▶.

Notes

- The JOG indicator shows the mode of the click shuttle close to the indicator only. When the indicator on the remote does not light up, it keeps shuttle mode on the remote even if the indicator on the player lights up.
- If you don't operate the click shuttle for about 20 seconds after pressing JOG, it returns to shuttle mode on the remote. On the player, it keeps jog mode.

To play at various speeds/frame-by-frame

Using the click shuttle and the JOG button/indicator on the player, you can playback a DVD with various speed or frame-by-frame. Each time you press JOG, it changes between shuttle mode and jog mode. You can also use the click shuttle and the JOG button/indicator on the remote (DVP-S715 only).

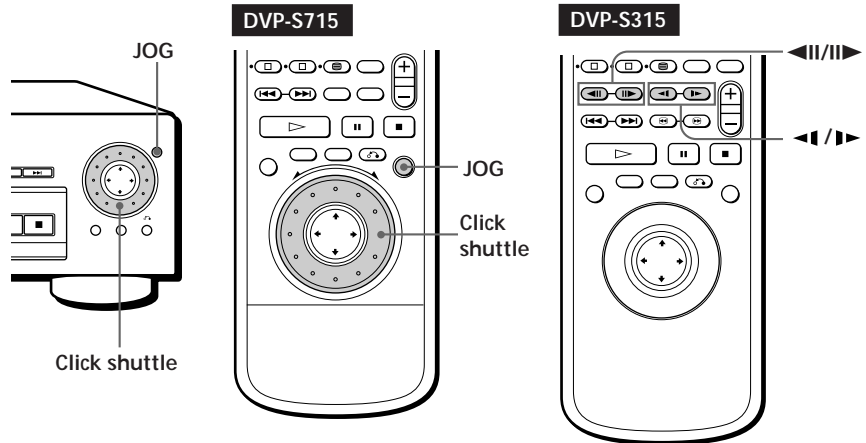

■ To change the playback speed (Shuttle mode)

Turn the click shuttle. The playback speed changes depending on the turning direction and angle as follows:

- 2▶▶ Fast forward (about 30 times the normal speed)
- ↕
- 1▶▶ Fast forward (about 10 times the normal speed)
- ↕
- ×2▶▶ (About twice the normal speed)
- ↕
- ▶▶ (Normal speed)
- ↕
- 1▶▶ Slow (playback direction)
- ↕
- 2▶▶ Slow (playback direction - slower than "1▶▶")
- ↕
- || Pause
- ↕
- 2◀◀ Slow (opposite direction - slower than "1◀◀")
- ↕
- 1◀◀ Slow (opposite direction)
- ↕
- ×2◀◀ (About twice the normal speed : opposite direction)
- ↕
- 1◀◀◀ Fast Rewind (about 10 times the normal speed)
- ↕
- 2◀◀◀ Fast Rewind (about 30 times the normal speed)

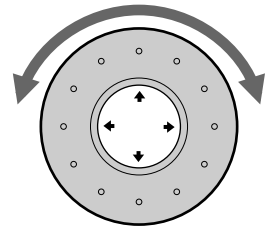

If you turn the click shuttle quickly, the playback speed goes to 2▶▶/2◀◀ at once.

■ To play the DVDs frame-by-frame changing the playback speed (Jog mode)

- 1 Press JOG.
JOG lights up during jog mode. When you press JOG on the player, it becomes pause.
- 2 Turn the click shuttle.

Depending on the turning speed, the playback goes to frame-by-frame toward the turning direction of the click shuttle. If you turn the click shuttle with constant speed for a while, the playback speed goes to slow or normal.

■ To return to the normal speed

Press ▷.

Notes

- Depending on the DVD, you may not be able to select the title.
- Depending on the DVD, a “title menu” may simply be called a “menu” or “title” in the instructions supplied with the disc. “Press ENTER.” may also be expressed as “Press SELECT.”

 You can also use the controls on the player. If the controls on the player have the same names as those on the remote, you can use them.

 If you want to select the language for the DVD menu. Change the setting using “LANGUAGE SETUP” in the setup display (see page 34).

Note
Depending on the DVD, a “DVD menu” may simply be called a “menu” in the instructions supplied with the disc.

Using the Title Menu

A DVD is divided into long sections of a picture or a music piece called “titles.” When you play the DVD which contains several titles, you can select the title you want using the title menu.

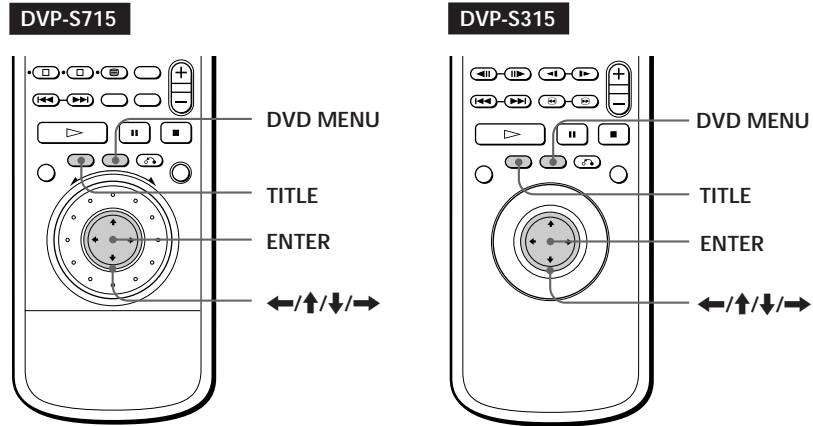

- 1** Press TITLE.
The title menu appears on the TV screen. The contents of the menu varies from disc to disc.
- 2** Press ←/↑/↓/→ to select the title you want to play.
Depending on the disc, you can use the number buttons to select the title.
- 3** Press ENTER.
The player starts playing the selected title.

Using the DVD menu

Some DVDs allow you to select the disc contents using the menu. When you play these DVDs, you can select the language for the subtitles, the language for the sound, etc., using the DVD menu.

- 1** Press DVD MENU.
The DVD menu appears on the TV screen. The contents of the menu vary from disc to disc.
- 2** Press ←/↑/↓/→ to select the item you want to change.
Depending on the disc, you can use the number buttons to select the item.
- 3** To change other items, repeat Step 2.
- 4** Press ENTER.

Playing a CD/VIDEO CD

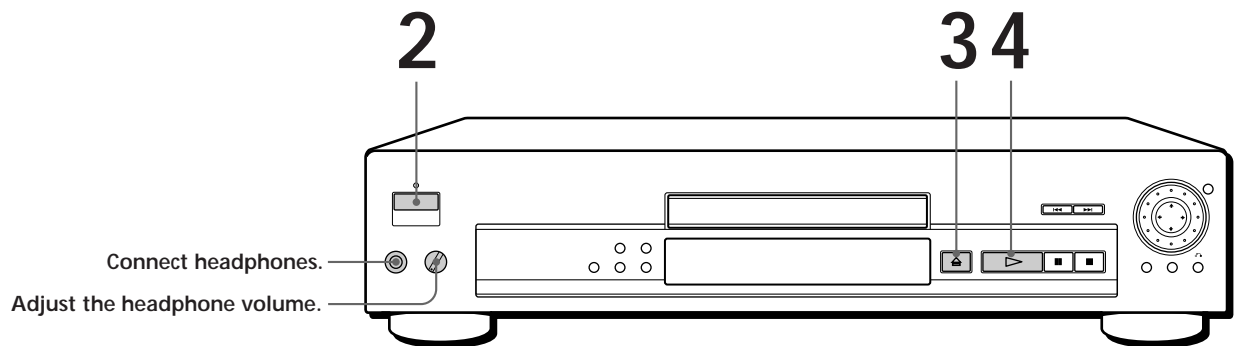

- The operating procedure of DVDs is different from that of CDs or VIDEO CDs. For details, see pages 10 to 13.

You can turn on the player using the remote. Press I/⏻ when the indicator above the ON/STANDBY button on the front panel is lit in red.

After following Step 4 The menu screen may appear on the TV screen depending on the VIDEO CD. You can play the disc interactively, following the instructions on the menu screen. (PBC Playback, see page 17.)

- Notes
- If you leave the player or the remote in pause mode for 15 minutes, the screen saver image appears automatically. To disappear the screen saver, press ▷. (If you want to set the screen saver function to off, see page 35.)
 - If you don't operate the player or the remote for more than 30 minutes when a disc is not being played, the power is automatically turned off (Auto Power Off function.)

1 Make settings on your TV.
Turn on the TV and select the video input so that you can view the pictures from this player.

When using an amplifier
Turn on the amplifier and select the appropriate position so that you can listen to the sound from this player.

2 Press ON/STANDBY to turn on the player.
The indicator (red) above the ON/STANDBY button changes to green and the front panel display lights up.

3 Press , and place the disc on the disc tray.

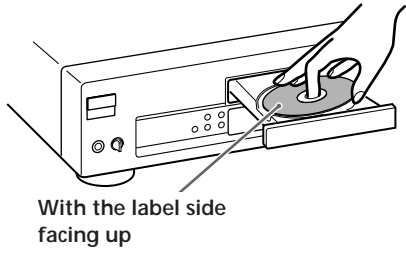



4 Press .
The disc tray closes and the player starts playback (Continuous Play). Adjust the volume on the TV or the amplifier.

Depending on the VIDEO CD, some operations may be different or restricted. Refer to the instructions supplied with your disc.

 When "RESUME" appears on the front panel display You can resume playback from the point where you stopped the CD/VIDEO CD. For details on playing from the beginning of the disc, see page 25.

 What is a track?
See page 5.

 What is an index?
See page 5.

 What is a scene?
See page 5.

 You can also use the controls on the player
If the controls on the player have the same names as those on the remote, you can use them.

 If you want to change the search mode
Press SEARCH MODE. Each time you press in case of a VIDEO CD, "SCENE SEARCH," "TRACK SEARCH" and "V. (VIDEO) INDEX SEARCH" appear on the TV screen. In case of a CD, only "TRACK SEARCH" appears.

 If you want to change the search speed (DVP-S315 only)
Two speeds are available:
1▶▶ or 1◀◀ (about 10 times the normal speed) and 2▶▶ or 2◀◀ (about 30 times).
Each time you press ◀ or ▶, the indication changes as follows:
1▶▶ (1◀◀) ↔ 2▶▶ (2◀◀)

Note
Some discs do not allow you to start playing from a particular scene. In this case, if you do Scene Search before you start playing, the player starts playing from scene 1. If you do Scene Search while playing a disc, the player starts playing from the current scene.

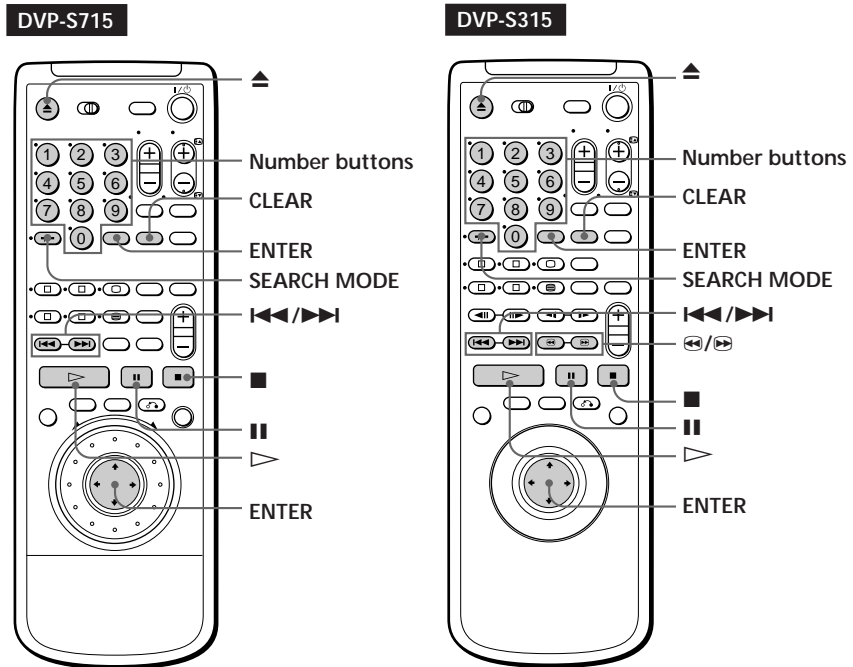

To	Press
Stop	■
Pause	
Resume play after pause	or ▷
Go to the next track in Continuous Play mode	▶▶
Go back to the preceding track in Continuous Play mode	◀◀
Select the track	1 SEARCH MODE repeatedly until "TRACK SEARCH" appears on the TV screen. 2 Number buttons to select the track number, then ENTER or ▷.
Select the scene before you start playing a VIDEO CD with PBC functions and during PBC playback (Scene Search)	1 SEARCH MODE repeatedly until "SCENE SEARCH" appears on the TV screen. 2 Number buttons to select the scene number, then ENTER or ▷. (To check the current scene number, press DISPLAY. The scene number appears at the left top of the TV screen.)
Locate a point while monitoring the picture (Scan) (DVP-S315 only)	◀/▶. You will not hear the sound during this operation. When you find the point you want, press ▷ to return to the normal speed.
Stop play and remove the disc	▲

If you have made a mistake when you press the number button. Press CLEAR, then the correct number button.

To play at various speeds / frame-by-frame

Using the click shuttle and the JOG button/indicator on the player, you can playback a CD/VIDEO CD with various speed or frame-by-frame. Each time you press JOG, it changes between shuttle mode and jog mode.

You can also use the click shuttle and the JOG button/indicator on the remote (DVP-S715 only).

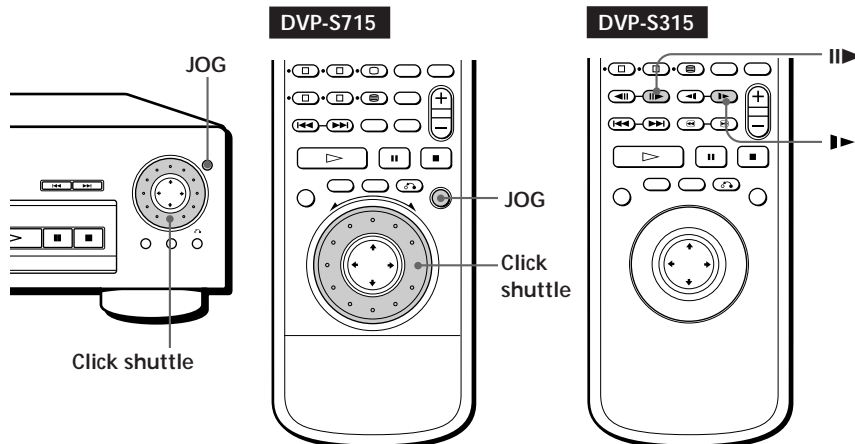

You can also enjoy Slow-motion play using the buttons on the remote (DVP-S315 only). Press . and are available. Each time you press , the indication changes as follows:
 ↔

Notes

- Depending on the VIDEO CD, you may not do some of the operations described on the right.
- When you play a VIDEO CD, there is no sound except for the playback at normal speed.

You can also play frame-by-frame using the buttons on the remote (DVP-S315 only). Press .

Notes

- The JOG indicator shows the mode of the click shuttle close to the indicator only. When the indicator on the remote does not light up, it keeps shuttle mode on the remote even if the indicator on the player lights up.
- If you don't operate the click shuttle for about 20 seconds after pressing JOG, it returns to shuttle mode on the remote. On the player, it keeps jog mode.

■ To change the playback speed (Shuttle mode)

Turn the click shuttle. The playback speed changes depending on the turning direction and angle as follows:

- 2▶▶ Fast forward (Faster than "1▶▶")
- ↕
- 1▶▶ Fast forward
- ↕
- ×2▶ (About twice the normal speed)
- ↕
- ▶▶ (Normal speed)
- ↕
- 1▶ Slow (playback direction) – VIDEO CD Only –
- ↕
- 2▶ Slow (playback direction) – Slower than "1▶▶" – VIDEO CD Only –
- ↕
- || Pause
- ↕
- 1◀◀ Fast Rewind
- ↕
- 2◀◀ Fast Rewind (Faster than "1◀◀")

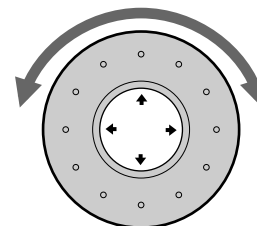

If you turn the click shuttle quickly, the playback speed goes to 2▶▶/2◀◀ at once.

■ To play the VIDEO CDs frame-by-frame changing the playback speed (Jog mode – VIDEO CD Only)

- 1 Press JOG.
JOG lights up during jog mode. When you press JOG on the player, it becomes pause.
- 2 Turn the click shuttle.

Depending on the turning speed, the playback goes to frame-by-frame toward the playback direction only. If you turn the click shuttle with constant speed for a while, the playback speed goes to slow or normal.

■ To return to the normal speed

Press .

 When playing VIDEO CDs with PBC functions
PBC playback starts automatically.

 To cancel PBC playback of a VIDEO CD with PBC functions and play the disc in Continuous Play mode
There are two ways.

- Before you start playing, select the track you want using **◀◀** or **▶▶**, then press **ENTER** or **▷**.
- Before you start playing, select the track number using the number buttons on the remote, then press **ENTER** or **▷**.

“Play without PBC” appears on the TV screen and the player starts Continuous Play. You cannot play still pictures such as a menu screen. To return to PBC playback, press **■** twice then press **▷**.

 You can also use the controls on the player
If the controls on the player have the same names as those on the remote, you can use them.

Note
Depending on the VIDEO CD, “Press ENTER” in Step 3 may be expressed as “Press SELECT” in the instructions supplied with the disc.

Playing VIDEO CDs with PBC Functions (PBC Playback – VIDEO CD Only)

When playing VIDEO CDs with PBC functions (Ver. 2.0 discs), you can enjoy simple interactive operations, operations with search functions, etc.

PBC Playback allows you to play VIDEO CDs interactively, following the menu screen on the TV screen.

On this player, you can use the number buttons, **ENTER**, **◀◀**, **▶▶**, **↑/↓** and **↻**(RETURN) during PBC Playback.

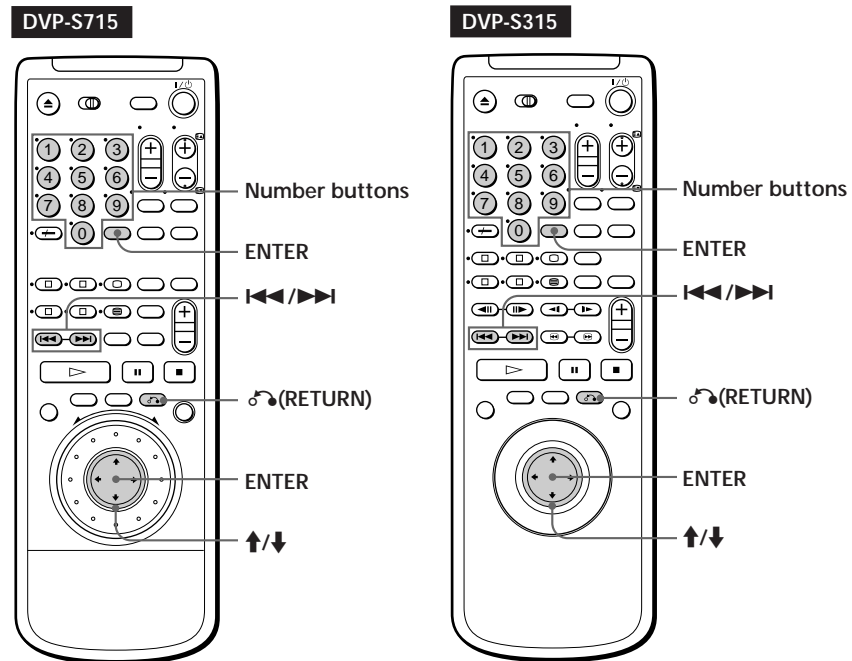

1 Start playing a VIDEO CD with PBC functions, following Steps 1 to 4 in “Playing a VIDEO CD” on page 14.

2 Select the item number you want.
On the player
Press **↑/↓** to select the item number.

On the remote
Press the number button of the item you want.

3 Press **ENTER**.

4 Follow the instructions on the menu screen for interactive operations.
Refer to the instructions supplied with the disc, as the operating procedure may differ according to the VIDEO CD.

Going back to the menu screen

Press **↻**, **◀◀**, or **▶▶**.

Using the On-Screen Display



You can check the operating status of the player and the information about the disc using the on-screen display on the TV screen.

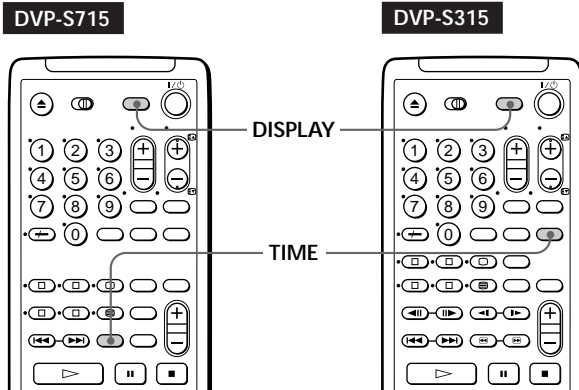

■ Display information of the on-screen display 2 mode

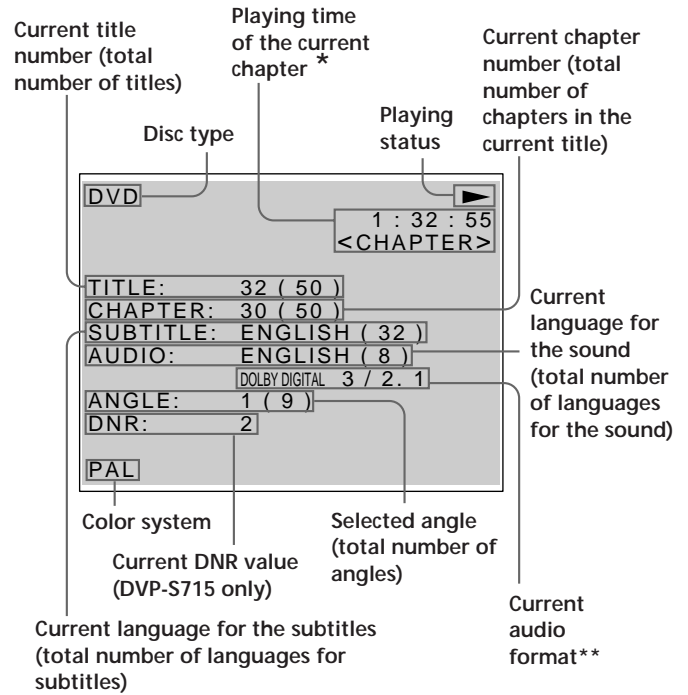

Note

Some information may not be displayed depending on a DVD.

* In display 1 or 2 mode, each time you press TIME the information changes as shown below.

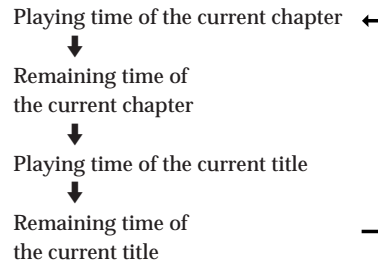

** "PCM", "MPEG" or "DOLBY DIGITAL" is displayed. In "DOLBY DIGITAL" case, the channels in the playing track are displayed by number as follows:

The case of Dolby Digital (AC-3) 5.1 ch:

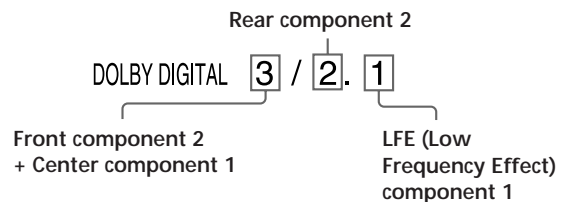

When playing back or stopping a DVD

Press DISPLAY.

Each time you press the button, the on-screen display changes as follows:

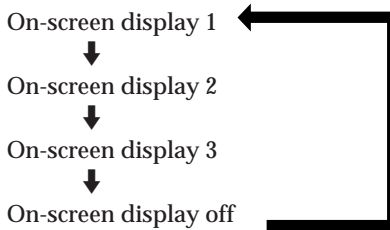

■ Display information of the on-screen display 1 mode

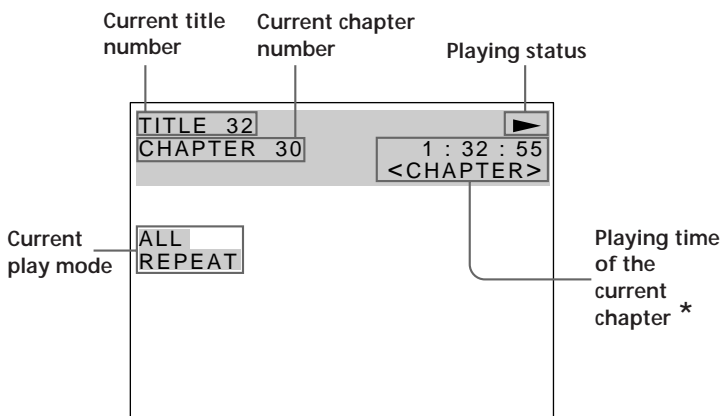

- Display information of the on-screen display 3 mode
While playing a disc, the approximate bit rate of the playback picture is always displayed by Mbps (Mega bit per second).

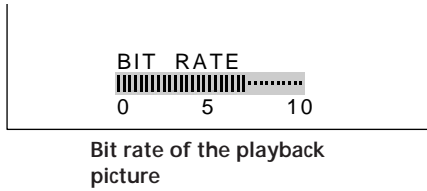

- 💡 What is bit rate?
Bit rate refers to the amount of video data per second in a disc. The higher the bit rate is, the larger the amount of data. However, this does not always mean that you can get higher quality pictures.

- Display information of the on-screen display off mode
No information is displayed. (Messages, etc., will be displayed.)

When playing back or stopping a CD/VIDEO CD



Press DISPLAY.

Each time you press the button, the on-screen display changes as follows:

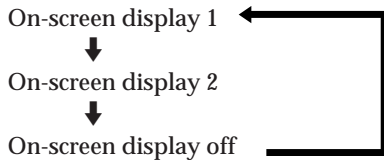

- Display information of the on-screen display 1 mode

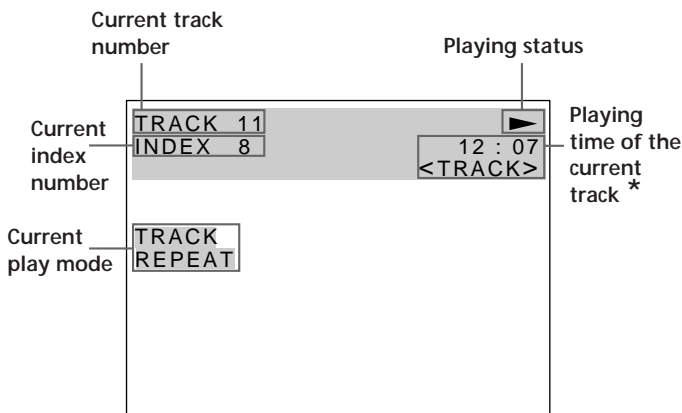

- During PBC playback (VIDEO CD Only)

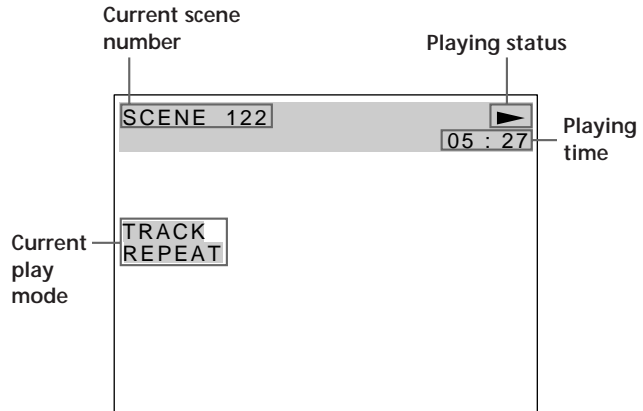

- Display information of the on-screen display 2 mode

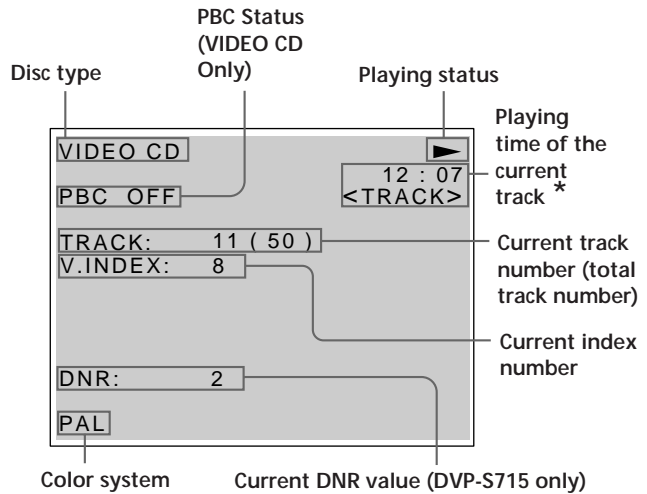

- During PBC playback (VIDEO CD Only)

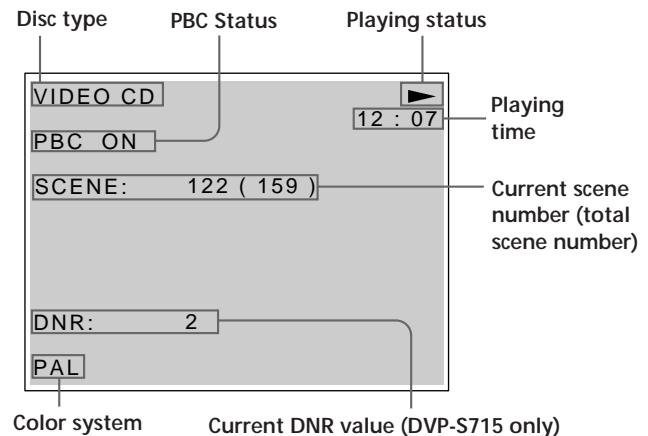

(Continued)

Playing Discs in Various Modes

* In display 1 or 2 mode, each time you press TIME, the information changes as shown below.

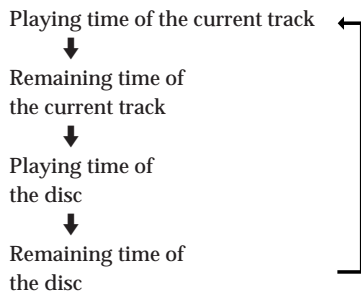

While you are doing Shuffle Play, Program Play, or PBC Playback, the playing time of the disc and the remaining time of the disc are not displayed.

- Display information of the on-screen display off mode
No information is displayed. (Messages, etc., will be displayed.)

Using the Front Panel Display



You can check information about the disc, such as the total number of the titles or the tracks or remaining time, using the front panel display.

DVP-S715

DVP-S315

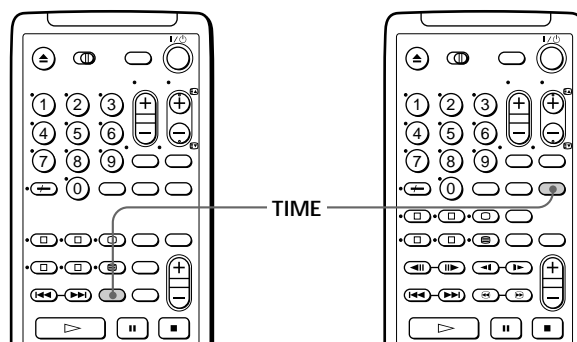

When playing back a DVD

- Display information while playing the disc

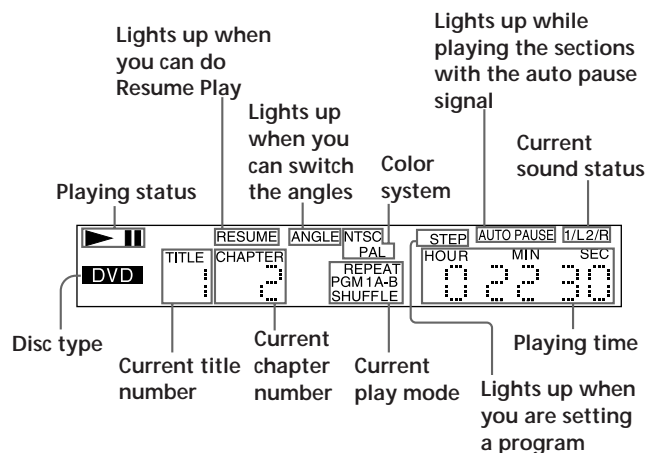

- Checking the remaining time

Press TIME.

Each time you press TIME while playing the disc, the display changes as shown in the following chart. The time information in the on-screen display 1 or 2 mode also changes each time you press TIME.

Playing time and number of the current chapter

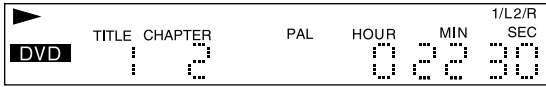

Remaining time of the current chapter

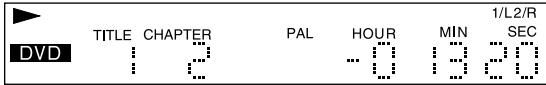

Playing time and number of the current title

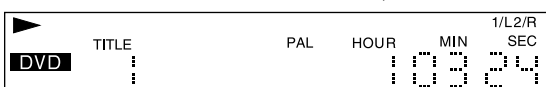

Remaining time of the current title

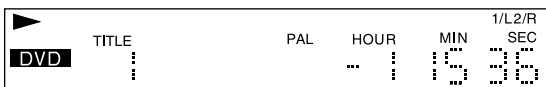

Press TIME

Notes

- Depending on the DVD, the chapter number or time may not appear.
- While you are doing Shuffle Play or Program Play, the playing time of the disc and the remaining time of the disc are not displayed.

When playing back a CD/VIDEO CD



■ Display information while playing a disc

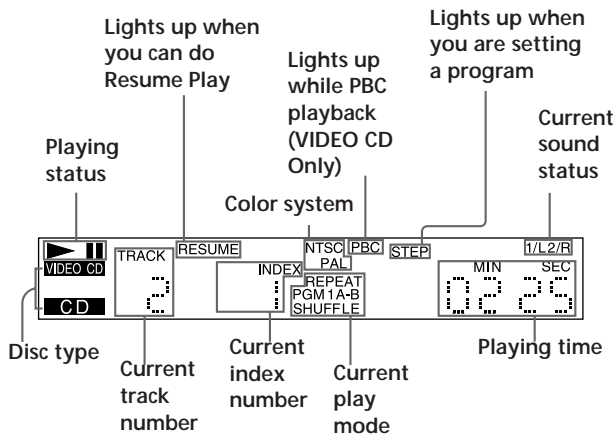

💡 When playing VIDEO CDs with PBC functions

The current scene number is displayed instead of the current track number and the current index number. In this case, the front panel display does not change when you press TIME.

■ Checking the remaining time

Press TIME.

Each time you press TIME while playing a disc, the display changes as shown in the following chart. The time information in the on-screen display 1 and 2 mode also changes each time you press TIME.

Playing time and number of the current track

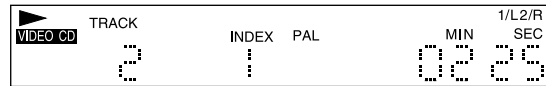

Remaining time of the current track

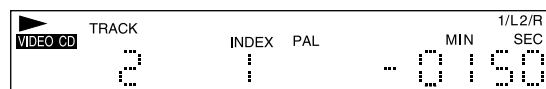

Playing time of the disc

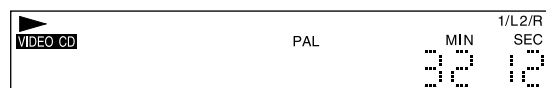

Remaining time of the disc

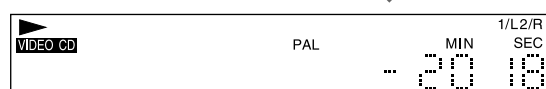

Press TIME

Note

While you are doing Shuffle Play, Program Play, or PBC playback, the playing time of the disc and the remaining time of the disc are not displayed.

Playing Repeatedly (Repeat Play)

You can play the all the titles/tracks on a disc, a single title/chapter/track or a specific portion repeatedly.

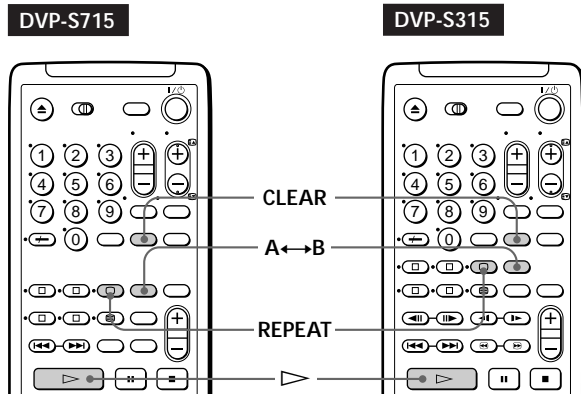

Repeating all the titles or all the tracks on a disc **DVD** **VIDEO CD** **CD**

In Shuffle or Program Play mode, the player repeats the titles or tracks in the shuffled or programmed order.

You cannot do Repeat Play during PBC playback of VIDEO CDs (page 17). You may not be able to do Repeat Play depending on the DVD.

Press REPEAT during playback.

“ALL REPEAT” appears on the screen and “REPEAT” appears on the front panel display. The player repeats the titles/chapters/tracks as follows:

When the disc is played in	The player repeats
Continuous Play (page 10 or 14)	All the titles/all the tracks
Shuffle Play (page 23)	All the titles or tracks in random order
Program Play (page 24)	Programmed titles / chapters / tracks

To cancel repeating all the titles or all the tracks on a disc Press CLEAR.

Repeating the current title or chapter



You can repeat only the current title or chapter in Continuous Play mode. You may not be able to do Repeat Play depending on the DVD.

■ Repeating the current title

While the title you want is being played, press REPEAT repeatedly until “TITLE REPEAT ” appears on the TV screen.

The player repeats the current title.

■ Repeating the current chapter

While the chapter you want is being played, press REPEAT repeatedly until “CHAPTER REPEAT ” appears on the TV screen.

The player repeats the current chapter.

“REPEAT 1” appears on the front panel display.

“CHAPTER” is displayed when you select the current chapter

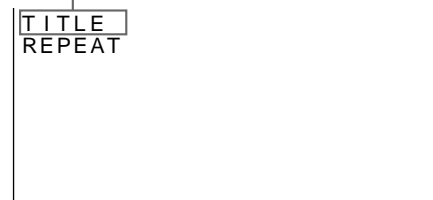

To cancel repeating the current title or chapter Press CLEAR.

Repeating the current track **VIDEO CD** **CD**

You can repeat only the current track in Continuous Play mode.

While the track you want is being played, press REPEAT until “TRACK REPEAT ” appears on the TV screen.

“REPEAT 1” appears on the front panel display and the player repeats the current track.



To cancel repeating the current track Press CLEAR.

Note

Repeat play is canceled when you turn the power off.

Repeating a specific portion

(A↔B Repeat)   

You can play a specific portion of a title, chapter, track repeatedly. This is useful when you want to memorize lyrics.

During PBC Playback of VIDEO CDs (page 17), this function is available only while playing moving pictures.

You may not be able to do Repeat Play depending on the DVD.

- 1 During playback, when you find the starting point (point A) of the portion to be played repeatedly, press A↔B. The starting point (point A) is set. "A-B REPEAT" is appears on the TV screen and "B" flashes.

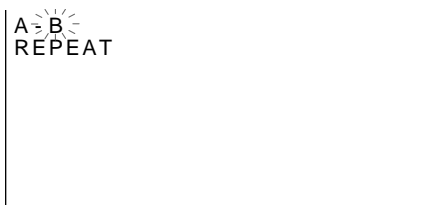

"REPEAT A-" also appears on the front panel display and "B" flashes.

- 2 When you reach the ending point (point B), press A↔B again. "A-B REPEAT" on the TV screen disappears and the player starts repeating this specific portion.

"REPEAT A-B" appears on the front panel display during A↔B repeat play.

To cancel A↔B Repeat
Press CLEAR.

To cancel setting halfway
Press CLEAR.

Notes

- A↔B Repeat is canceled when:
 - you open or close the disc tray
 - you turn the power off
- When you set A↔B Repeat, the settings for Shuffle Play and Program Play are canceled.
- You may not be able to set A↔B Repeat, depending on the scene of a DVD or a VIDEO CD.

Playing in Random Order (Shuffle Play)

You can have the player "shuffle" titles or tracks and play them in a random order.

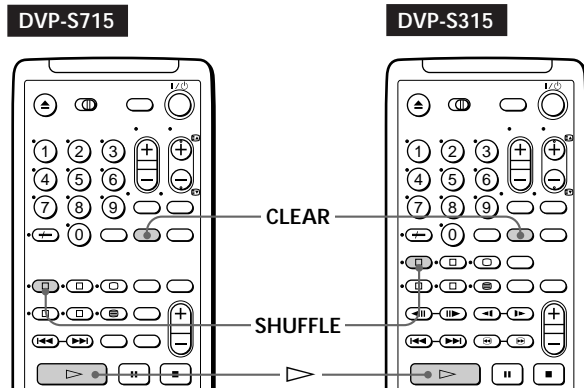

- 1 Press SHUFFLE.
- 2 Press . (During playback, the player starts Shuffle Play when you follow the step 1.)

To cancel Shuffle Play
Press CLEAR.

Notes

- The Shuffle Play is canceled when:
 - you open or close the disc tray
 - you turn the power off
- You may not be able to do Shuffle Play depending on the DVD.
- When you play a DVD, you can do Shuffle Play only by titles.

Creating Your Own Program (Program Play)



You can arrange the order of the titles, chapters or tracks on the disc and create your own program. The program can contain up to 99 titles, chapters and tracks.

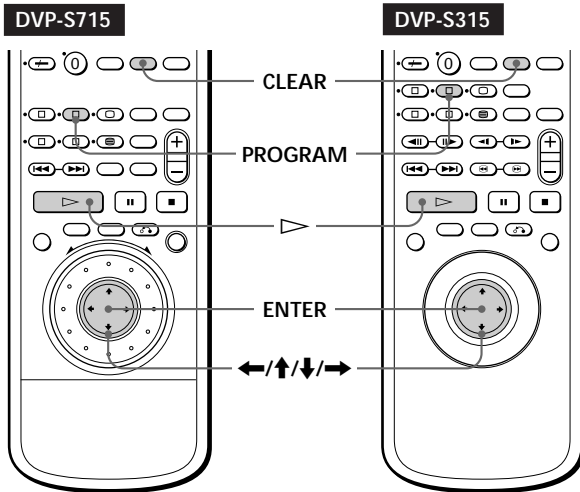

- 1 Press PROGRAM.
The programming display appears.

"TRACK_" is displayed when you play a VIDEO CD or a CD.

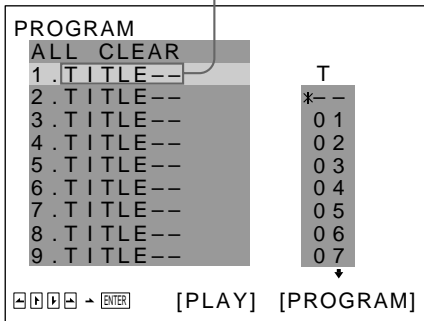

- 2 Press →.
"01" is highlighted.

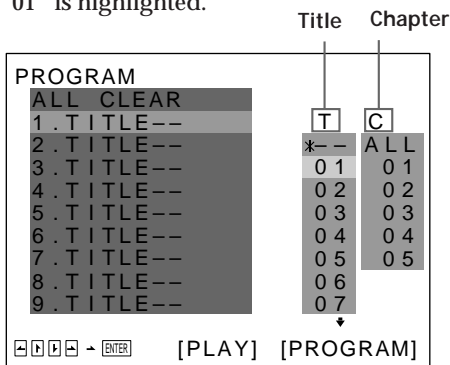

- 3 Select the title, chapter or track you want to program using ↑/↓, then press ENTER.
For example, select title or track 2.
(You can also use the number buttons and ENTER button to select. In this case, the selected number is displayed on the screen.)

When playing a DVD

When both titles and chapters are recorded on the disc, select the title, then the chapter.

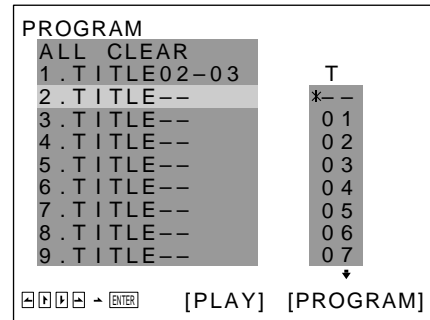
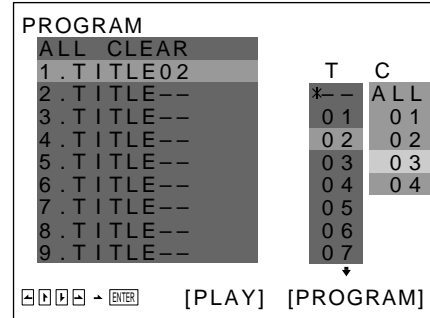

When playing a VIDEO CD or CD

Select the track you want to program.

Total time of the programmed tracks

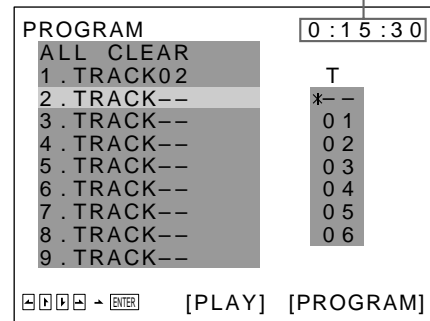

- 4 To program other titles, chapters or tracks, repeat Step 3.

The programmed titles, chapters or tracks are displayed from 02 in order.

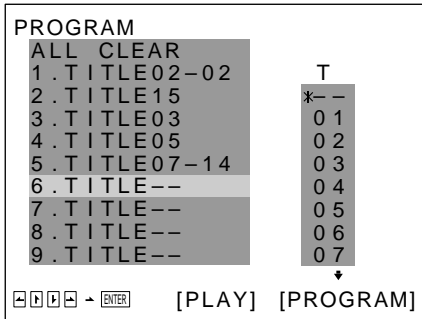

- 5 Press ▷ to start Program Play.

To cancel Program Play
Press CLEAR.

To cancel programming
Press PROGRAM.

To change programming

- In Step 2, select the program number of the title, chapter or track you want to change using ↑/↓.
- Follow Step 3 for new programming.

To cancel the programmed order

To cancel all the titles, chapters or tracks in the programmed order, select "ALL CLEAR" in Step 2.
To cancel the selected program, select the program using ↑/↓ in Step 2 then press CLEAR, or select "- -" in Step 3 then press ENTER.

The program remains even after the Program Play ends
When you press ▷, you can play the same program again.

You can do Repeat Play or Shuffle Play of the programmed titles, chapters or tracks
During Program Play, press REPEAT or SHUFFLE.

Notes

- The number of titles, chapters or tracks displayed are that of the titles, chapters or tracks recorded on a disc.
- The program is canceled when:
 - you open or close the disc tray
 - you turn the power off
- You may not be able to do Program Play depending on the DVD.
- While you are doing PBC playback, you cannot set a program unless you stop playback once.

Resuming Playback from the Point Where You Stopped a Disc (Resume Play)



The player stores the point where you stopped a disc if "RESUME" appears on the front panel display. In this case, you can resume playback from that point. As long as you do not open the disc tray, Resume Play is available even if you turn the power off.

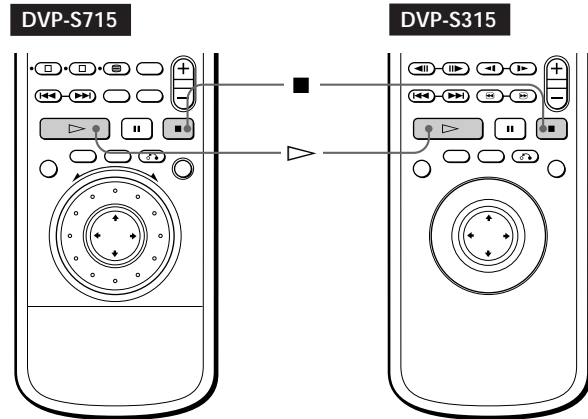

- While playing a disc, press ■ to stop playback. "RESUME" appears in the front panel display and "When playing next time, disc restarts from point you stopped." appears on the TV screen. If "RESUME" does not appear, Resume Play is not available.

- Press ▷.
The player starts playback from the point you stopped the disc in Step 1.

To play from the beginning of the disc
When "RESUME" appears on the front panel display before you start playing, press ■ to turn off "RESUME," then press ▷.

Notes

- You may not do Resume Play depending on the DVD.
- Resume Play is not available in Shuffle or Program Play mode.
- Depending on where you stopped the disc, the player may resume playback from a different point.
- The point where you stopped playing is cleared when:
 - you open or close the disc tray
 - you disconnect the AC power cord
 - you change the play mode
 - you start playback after selecting a title, chapter or track
 - you change the settings of "DVD MENU", "AUDIO" or "SUBTITLE" in "LANGUAGE SETUP" in the setup display
 - you change the settings of "TV TYPE", "PARENTAL CONTROL" in "INITIAL SETUP 1" in the setup display

Reducing the Picture Noise (DNR: Digital Video Noise Reduction – DVP-S715 only)



You can make the picture clearer by reducing the picture noise.

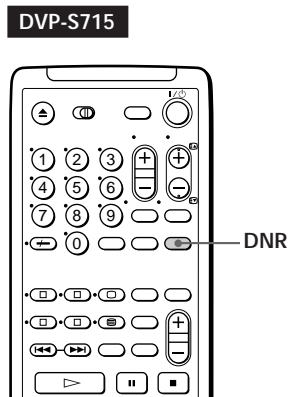

Press DNR.

Each time you press the button, the value for DNR changes as follows:

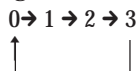

When the value is “0”, the DNR is set to off. As the value increases, the picture noise will be reduced. However, afterimages may increase.

Notes

- Depending on the disc, the effect may be difficult to tell.
- If the afterimages appear on the TV screen, set the noise reduction function to off on your TV. Then set DNR to “0” on the player when you use DVP-S715.

Changing the Sounds



With DVDs on which multilingual sounds are recorded, you can select the language you want while playing the DVD.

With multiplex VIDEO CDs, you can select the sound from the right or left channel and listen to the sound of the selected channel through both the right and left speakers. In this case, the sound loses the stereo effect.

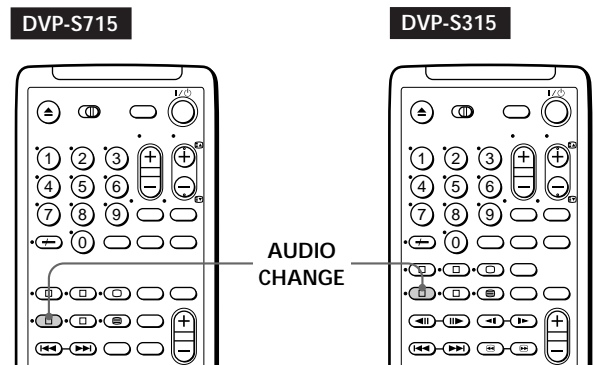

Press AUDIO CHANGE while playing a disc.

Each time you press the button, the indication and the language/sound from the speakers change as follows:

■ When playing a DVD

AUDIO 1 → AUDIO 2 →



■ When playing a VIDEO CD or a CD

1/L : The sound of the left channel



2/R : The sound of the right channel



STEREO (1/L 2/R) : The standard stereo sound



Notes

- Depending on the DVD, you may not be able to change the languages even if multilingual sounds are recorded on the DVD.
- While playing the CD/VIDEO CD, the standard stereo playback will be resumed when:
 - you open or close the disc tray
 - you turn the power off
- While playing the DVD, the sound may be changed when:
 - you open or close the disc tray
 - you change the title
- If the language is displayed as 4 digits number, refer to the language code list in page 48.

Displaying the Subtitles

DVD

With DVDs on which subtitles are recorded, you can turn the subtitles on and off whenever you want while playing the DVD. With DVDs on which multilingual subtitles are recorded, you can change the subtitle language whenever you want while playing the DVD.

DVP-S715

DVP-S315

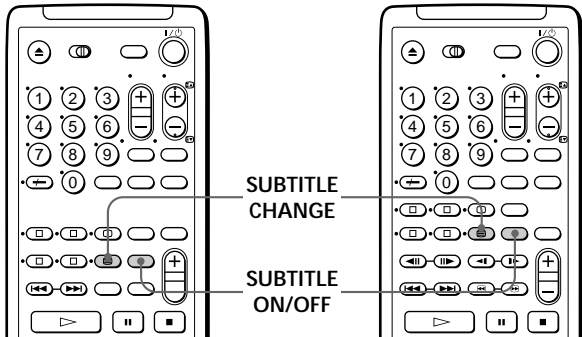

SUBTITLE 1 → SUBTITLE 2 → ...



SUBTITLE
1: ENGLISH

Notes

- The type and number of languages for subtitles vary from disc to disc.
- Depending on the DVD, you may not be able to change the subtitles even if multilingual subtitles are recorded on the DVD.
- While playing the DVD, the subtitle may be changed when:
 - you open or close the disc tray
 - you change the title

Turning the Subtitles On and Off

Press SUBTITLE ON/OFF while playing a DVD.
Subtitles appear on the TV screen.

To turn off the subtitles

Press SUBTITLE ON/OFF again.

Notes

- When playing the DVD on which no subtitles are recorded, no subtitles appear even if you press SUBTITLE ON/OFF.
- Depending on the DVD, you may not be able to turn the subtitles on even if they are recorded on the DVD.
- Depending on the DVD, you may not be able to turn the subtitles off.
- If the language is displayed as 4 digits number, refer to the language code list in page 48.

Changing the Subtitle Language

When subtitles are turned off, press SUBTITLE ON/OFF to turn on the subtitles.

While playing a DVD, press SUBTITLE CHANGE repeatedly until the subtitles you want appear on the TV screen.

Changing the Angles

With DVDs on which various angles (multi-angles) for a scene are recorded, you can change the angles whenever you want while playing the DVD.

DVP-S715

DVP-S315

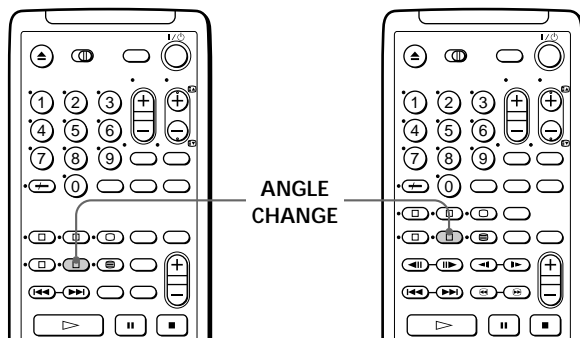

When "ANGLE" appears on the front panel display while playing a DVD, press ANGLE CHANGE repeatedly until you get the angle you want.

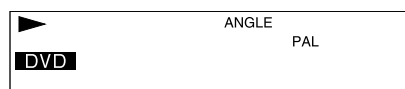

ANGLE 1 → ANGLE 2 → ...



 You can specify the angle beforehand
Specify the angle when "ANGLE" is not displayed on the front panel display. When a scene on which multi-angles are recorded comes, the angle is automatically selected.

Notes

- The number of angles varies from disc to disc or from scene to scene. The number of angles that can be changed on a scene is that of angles recorded for that scene.
- Depending on the DVD, you may not be able to change the angles even if multi-angles are recorded on the DVD.

Limiting Playback by Children (Parental Control)

Playing some DVDs can be limited depending on the age of users. The "Parental Control" function allows you to set a playback limitation level.

DVP-S715

DVP-S315

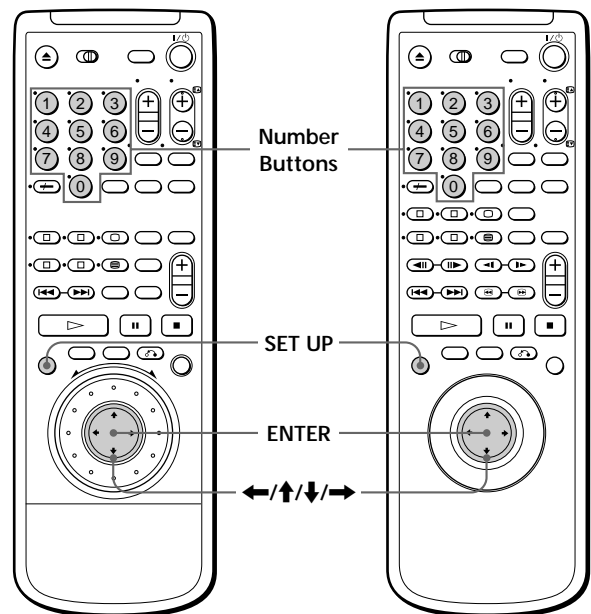

- 1 Press SET UP to display the setup display on the TV screen before playing.

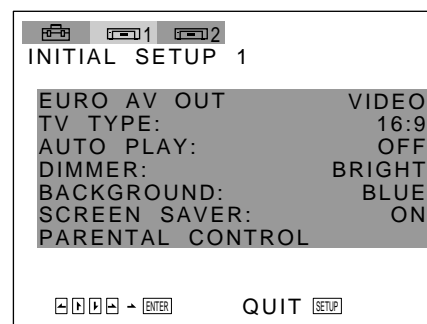

- 2 Select "INITIAL SETUP 1" using ←/→, then press ↓ or ENTER.

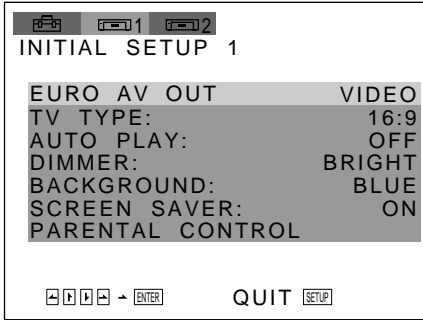

- 3 Select "PARENTAL CONTROL" using ↑/↓, then press ENTER.

■ When you have not entered a password yet
The display for entering a password appears.

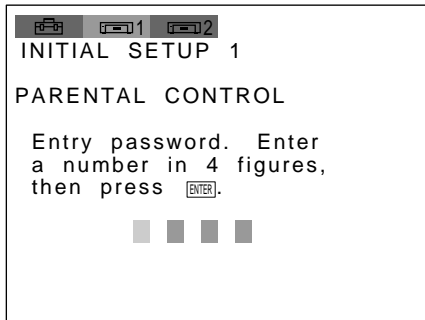

■ When you have already entered a password
The display for confirming the password appears.
Skip Step 4.

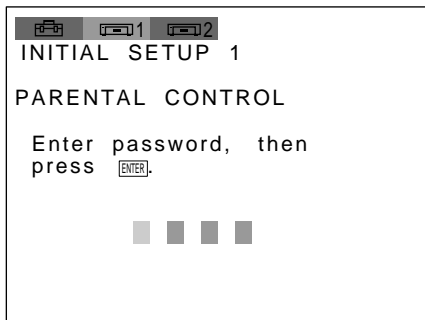

- 4 Enter a password in 4 figures using the number buttons, then press ENTER.
The figures change to asterisks (*), and the display for confirming the password appears.

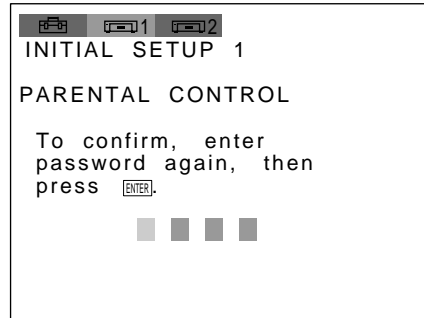

- 5 To confirm your password, enter it using the number buttons, then press ENTER.
The display for setting the playback limitation level and changing the password appears.

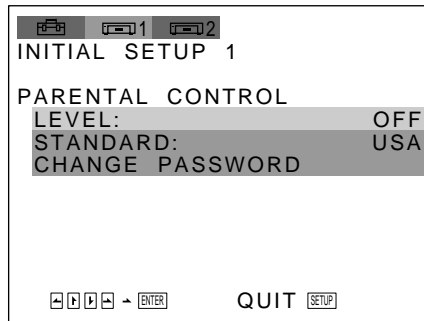

- 6 Select "STANDARD" using ↑/↓, then press →.

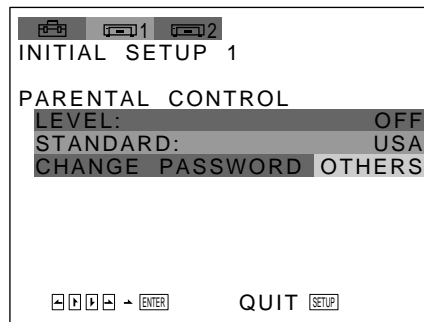

Playing Discs in Various Modes

- 7 Select an area as the standard for playback limitation level using \uparrow/\downarrow , then press \rightarrow . When you select "OTHERS", select and enter the standard code in the table below using number buttons.

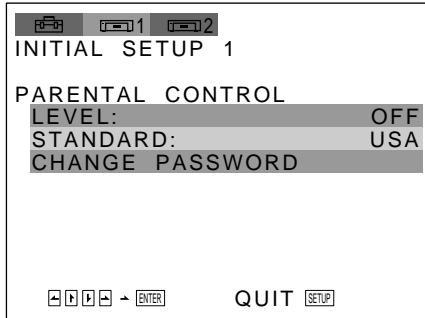

- 8 Select "LEVEL" using \uparrow/\downarrow , then press \rightarrow .

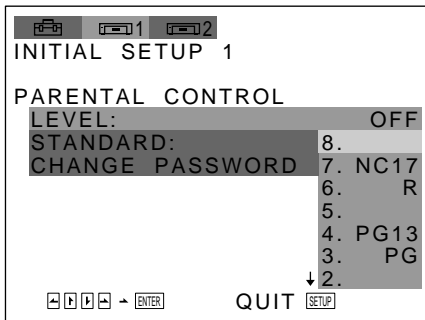

- 9 Select the level you want using \uparrow/\downarrow , then press ENTER.

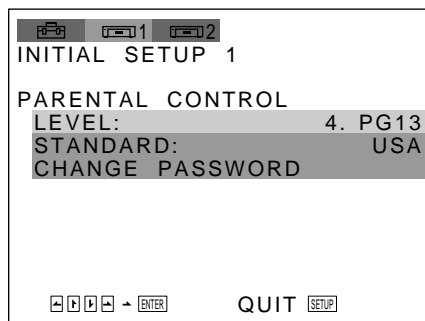

The lower the value is, the more strict the limitation.

To return to the normal screen
Press SET UP.

To turn off the Parental Control function and play the DVD after entering your password
Set "LEVEL" to "OFF" in Step 9, then press \triangleright .

To change the password

- In Step 5, select "CHANGE PASSWORD" using \uparrow/\downarrow , then press \rightarrow or ENTER.
The display for changing the password appears.
- Follow Steps 4 and 5 to enter a new password.



If you have forgot your password

Enter 6 digits number "199703" in Step 4 to clear the current password. To enter a new password, follow the procedure from Step 4 again.

Notes

- When you play DVDs which do not have the Parental Control function, playback cannot be limited on this player.
- When you do not set a password, you cannot change the settings for playback limitation.
- Depending on the DVD, you may be asked to change the parental control level while playing the disc. In this case, enter the password, then change the level. When you stop playing the DVD, the level returns to the original level.

Standard	Code number
Austria	2046
Belgium	2057
Canada	2079
China	2092
Denmark	2115
Finland	2165
France	2174
Germany	2109
Hong Kong	2219
Indonesia	2238
Italy	2254
Japan	2276
Malaysia	2363
Netherlands	2376
Norway	2379
Philippines	2424
Singapore	2501
Spain	2149
Sweden	2499
Switzerland	2086
Taiwan	2543
Thailand	2528
United Kingdom	2184

Controlling the TV or the AV Amplifier (Receiver) with the Supplied Remote

If you adjust the remote signal, you can control your TVs with the supplied remote. Default setting is to control Sony TVs with the  mark.

When you connect the player to a Sony AV amplifier, you can also set the input of the amplifier to this player with the supplied remote .

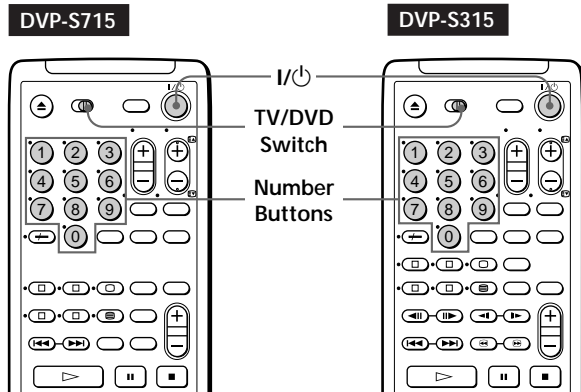

Manufacturer	Code number
Sony (default)	01
Grundig	11
Hitachi	24
Loewe	45
Nokia	15,16,69
Panasonic	17,49
Philips	06,07,08
Saba	12,13
Samsung	22,23
Sanyo	25
Sharp	29
Telefunken	36
Thomson	43
Toshiba	38

Controlling TVs with the remote

- 1 Slide TV/DVD switch to TV.
- 2 Hold down I/Power, and enter your TV's manufacturer's code in the table below using the number buttons. Then release I/Power.

Code numbers of controllable TVs

If more than one code number is listed, try entering them one at a time until you find the one that works with your TV.

Notes

- If you enter a new code number, the code number previously entered will be erased.
- When you replace the batteries of the remote commander, the code number automatically resets to 01 (Sony). Reset the appropriate code number.

Playing Discs in Various Modes

When you set the TV/DVD switch to TV, you can control your TV using the keys below.

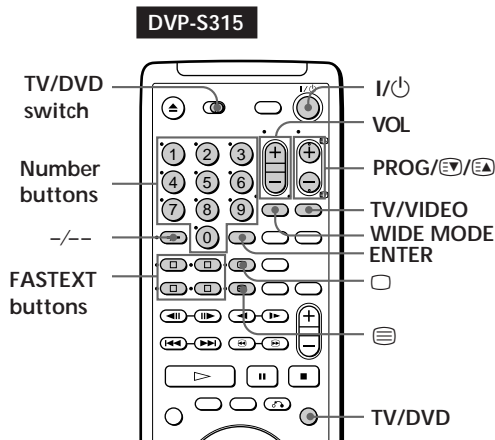
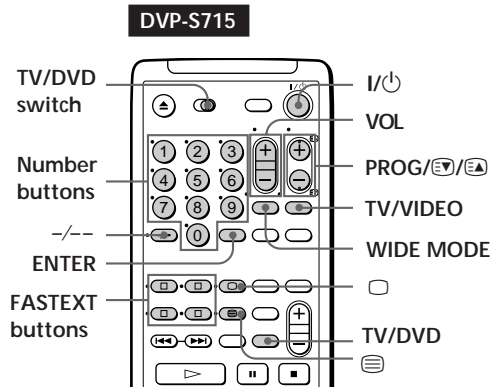

By pressing	You can
I/⏻	Turn on or off the TV
TV/VIDEO	Select the input source for the TV
TV/DVD*	Return the input source for the TV to the TV
VOL	Adjust the volume of the TV
PROG	Select the programme position of the TV
□ (TV)	Switch to TV (Teletext off)
☰ (Teletext)	Switch to Teletext
FASTEXT buttons	Use FASTEXT
⏮/⏭	Change the Teletext page
WIDE MODE	Switch the wide picture mode on or off
Number buttons and ENTER	Select the programme position of the TV

* If you connect the player to the TV via the EURO AV OUT connectors, the input source for the TV is set to the player automatically when you start playback or press any button except for I/⏻. In this case, press TV/DVD to return the input to the TV.

Notes

- Depending on the TV, you may not be able to control your TV or to use some buttons above.
- If you use number buttons to select programme position of the TV, press --- followed by the number buttons for two-digit numbers.

Controlling a Sony AV amplifier with the remote

- 1 Slide TV/DVD switch to DVD.
- 2 Hold down I/⏻, and enter your AV amplifier's input connector code (see the table below) using the number buttons.* Then release I/⏻.

Amplifier connector	Code number
VIDEO 1	91
VIDEO 2	92
VIDEO 3	93
AUX 1	94
LD/DVD (default setting)	95
AC-3	96
TV	97

* If you connect the player to the SONY Mini Hi-Fi Component system, enter "98".

When you press AV CENTER on the supplied remote, you can set the input of AV amplifier to the player.** You can also change the volume of the sound using AV VOL.

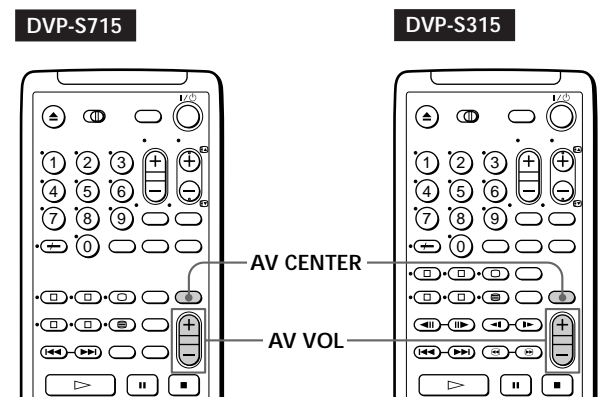

** If you connect the player to the SONY Mini Hi-Fi Component system, press AV CENTER repeatedly to change the input of the system.

Note

Depending on the AV receiver, you may not be able to control your AV receiver.

Using the Setup display

Using the setup display, you can do the initial setup, adjusting the picture and sound quality, setting the various outputs, etc. You can also set a language for the subtitles and the setup display, limit playback by children, etc.

For details on each setup display item, see pages 34 to 36.

The setup display items are listed in page 47.

DVP-S715

DVP-S315

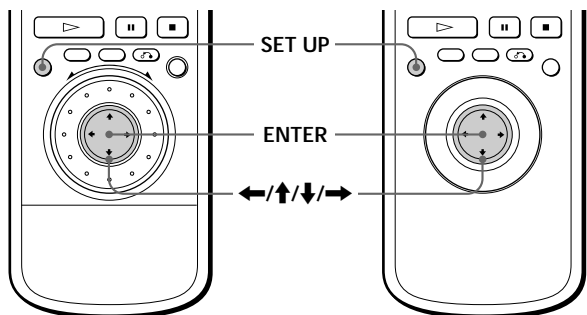

- 1 Press SET UP to display the setup display on the TV screen.

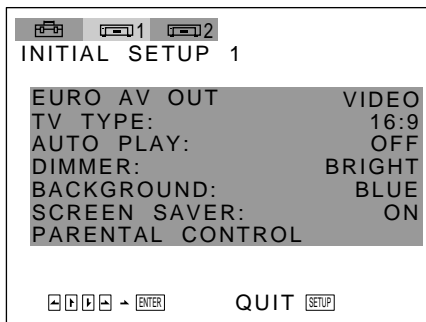

- 2 Select the main item you want using ←/→, and then press ENTER. The selected main item is highlighted.

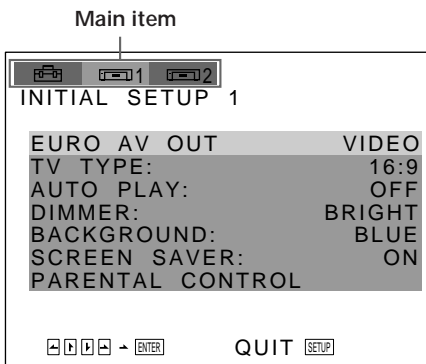

- 3 Select the item you want using ↑/↓, then press → or ENTER.

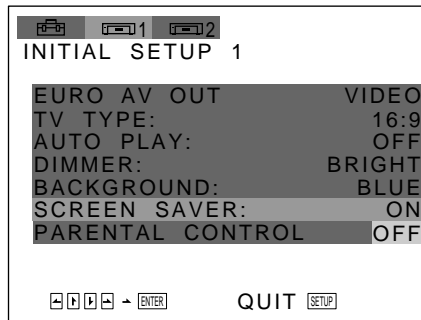

- 4 Select the setting you want using ↑/↓, then press ENTER.

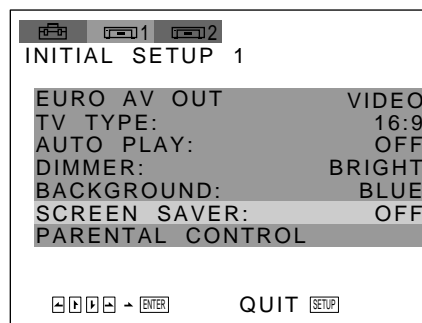

To cancel using the setup display on the way Press SET UP.

Note

Some setup display items require operations other than selecting the setting. For details on these items, see the relevant pages.

Setting the Language for Display and Sound (LANGUAGE SETUP)

Select “

Note

When you select a language that is not recorded on the DVD, one of the recorded languages is automatically selected except for “OSD”.

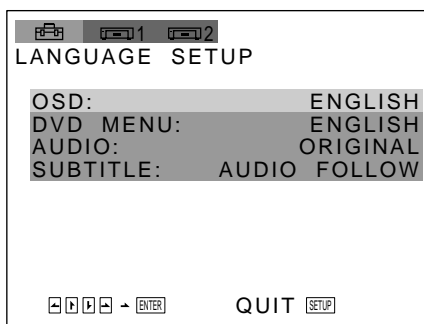

■ OSD (On-Screen Display)

Switches the language for the on-screen display.

- ENGLISH
- DEUTSCH
- FRANÇAIS
- ITALIANO
- ESPAÑOL
- NEDERLANDS
- PORTUGUÊS
- SUOMI
- SVENSKA
- DANSK

■ DVD MENU

Switches the language for the DVD menu.

- ENGLISH
- DEUTSCH
- FRANÇAIS
- ITALIANO
- ESPAÑOL
- NEDERLANDS
- PORTUGUÊS
- SUOMI
- SVENSKA
- DANSK
- OTHERS➔

When you select “OTHERS,” select and enter the language code from the list using the number buttons (page 48).

■ AUDIO

Switches the language for the sounds.

- ORIGINAL : the language given the priority in the disc
- ENGLISH
- DEUTSCH
- FRANÇAIS
- ITALIANO
- ESPAÑOL
- NEDERLANDS
- PORTUGUÊS
- SUOMI
- SVENSKA
- DANSK
- OTHERS➔

When you select “OTHERS,” select and enter the language code from the list using the number buttons (page 48).

■ SUBTITLE

Switches the language for the subtitles.

- AUDIO FOLLOW*
- ENGLISH
- DEUTSCH
- FRANÇAIS
- ITALIANO
- ESPAÑOL
- NEDERLANDS
- PORTUGUÊS
- SUOMI
- SVENSKA
- DANSK
- OTHERS➔

When you select “OTHERS,” select and enter the language code from the list using the number buttons (page 48).

* When you select “AUDIO FOLLOW,” the language for the subtitles change according to the language for the sound.

Settings for Display (INITIAL SETUP 1)

Select "1" after pressing SET UP.

"INITIAL SETUP 1" allows you to set the display according to the playback conditions.

Default settings are underlined.

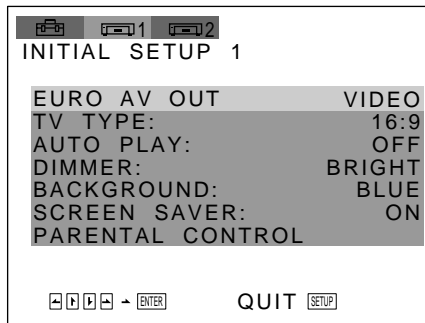

■ EURO AV OUT

Selects the methods of outputting video signals from the EURO AV 1(RGB)-TV connectors on the rear panel of the player.

- VIDEO: outputs the video signals.
- S VIDEO: outputs the S video signals.
- RGB: outputs the RGB signals.

Note

If your TV is not conformed to the S video or the RGB signals, no picture appears on the TV screen even if you select "S VIDEO" or "RGB." Refer to the instructions supplied with your TV.

■ TV TYPE

Selects the aspect ratio of the TV to be connected.

- 16:9: when you connect a wide-screen TV to the player.
- 4:3 LETTER BOX: when you connect a normal TV to the player. Displays the wide picture with bands displayed on the upper and lower portions of the screen.
- 4:3 PAN SCAN : when you connect a normal TV to the player. Displays the wide picture on the whole screen with a portion automatically cut off.

16:9

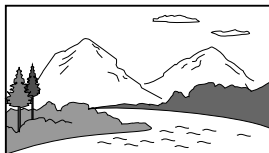

4:3 LETTER BOX



4:3 PAN SCAN

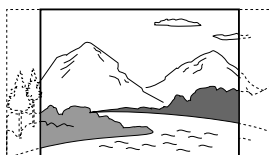

Note

Depending on the DVD, "4:3 LETTER BOX" may be selected automatically instead of "4:3 PAN SCAN" and vice versa.

■ AUTO PLAY

Selects the setting of Auto Play when you connect the AC power cord to the AC outlet.

- OFF: does not use "TIMER", "DEMO1" or "DEMO2" to start playing.
- TIMER: starts playing a disc automatically when you connect the AC power cord to the AC outlet. By connecting a timer (not supplied), you can start playing at any time you want.
- DEMO1: starts playing the demonstration 1 automatically.
- DEMO2: starts playing the demonstration 2 automatically.

■ DIMMER

Adjusts the lighting of the front panel display.

- BRIGHT: makes the front panel display bright.
- DARK: makes the front panel display dark.
- OFF: turns off the lighting of the front panel display.

■ BACKGROUND

Selects the background color of the TV screen in stop mode.

- BLUE: The background color is blue.
- BLACK: The background color is black.

■ SCREEN SAVER

Turns on and off the screen saver. If you turn on the screen saver, the screen saver image appears when you leave the player or the remote in pause mode for 15 minutes. The screen saver is useful to prevent your display from damage.

- ON: turns on the screen saver.
- OFF: turns off the screen saver.

■ PARENTAL CONTROL

Sets a password and playback limitation level when you play DVDs with playback limitation for children.

For details, see page 28.

Settings for Sound (INITIAL SETUP 2)

Select "2" after pressing SET UP.

"INITIAL SETUP 2" allows you to set the sound according to the playback conditions.

Default settings are underlined.

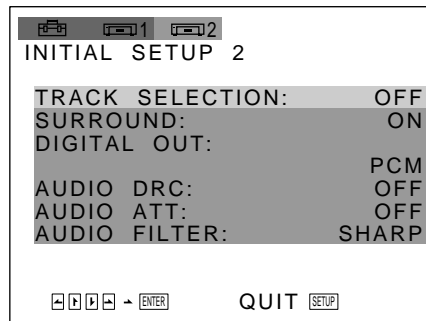

■ TRACK SELECTION

Gives the MPEG AUDIO and the Dolby Digital (AC-3) format priority when you play a DVD on which multiple audio formats are recorded. If multiple audio channels are recorded in MPEG AUDIO or Dolby Digital (AC-3) format, the higher-numbered channel audio recorded in MPEG AUDIO or Dolby Digital (AC-3) format is played.

- OFF: No priority given.
- AUTO: Priority given.

Notes

- When you set this item to "ON", the language may change depending on the "AUDIO" settings in "LANGUAGE SETUP." The "TRACK SELECTION" setting has higher priority than that of "AUDIO" settings in "LANGUAGE SETUP" (page 34).
- If the number of the highest channels of the MPEG AUDIO sound tracks is the same as the one of the DOLBY DIGITAL (AC-3) sound tracks, the priority is given to the MPEG AUDIO sound tracks.
- Depending on the DVD, the audio with priority may be predetermined. In this case, you cannot give priority to the MPEG AUDIO or Dolby Digital (AC-3) format by selecting "AUTO."

■ SURROUND

Switches the mixing down methods when you play a DVD on which the sound in Dolby Digital (AC-3) format is recorded.

- ON: when the player is connected to an audio component that conforms to Dolby surround, Dolby Pro Logic surround, etc.
- OFF: when the player is connected to a normal audio component.

■ DIGITAL OUT

Switches the methods of outputting audio signals from the DIGITAL OUT OPTICAL and COAXIAL connectors on the rear panel of the player.

- PCM: when the player is connected to an audio component without a built-in MPEG AUDIO or Dolby Digital (AC-3) decoder.
If you play the MPEG AUDIO or the Dolby Digital (AC-3) sound tracks, the output signal is stereo. You can select the surround effect by setting the item "SURROUND" to "ON" or "OFF."
- MPEG: when the player is connected to an audio component with a built-in MPEG AUDIO decoder.
If you play the Dolby Digital (AC-3) sound tracks, the output signal is stereo.
- DOLBY DIGITAL: when the player is connected to audio component with a built-in Dolby Digital (AC-3) decoder.
If you play the MPEG sound tracks, the output signal is stereo.
- DOLBY DIGITAL/MPEG: when the player is connected to audio component with a built-in Dolby Digital (AC-3)/MPEG AUDIO decoder.
The player outputs the appropriate signals automatically, when you play a DVD.

Note

Select the setting correctly. Otherwise, no sound or strange sound will come out from the speakers, affecting your ears or causing the speakers to be damaged.

■ AUDIO DRC (Dynamic Range Control)

Makes the sound clear with the volume turned down at night, etc. when you play a DVD. This affects the output from the DIGITAL OUT connectors when "DIGITAL OUT" in "INITIAL SETUP 2" is set to "PCM," the output from the LINE OUT (AUDIO) and EURO AV (1, 2) connectors.

- OFF: Normally select this position.
- ON: makes the sound clear even if you turned the volume down.

Note

When you play DVDs without the AUDIO DRC function, there may be no effect on the sound.

■ AUDIO ATT (attenuation)

Selects the setting of the output from the LINE OUT (AUDIO) and EURO AV (1, 2) connectors according to audio equipment to be connected.

- OFF: turns off the audio attenuation.
- ON: reduces the audio output level so that no sound distortion occurs.

Note

The setting does not affect the output from the DIGITAL OUT connectors.

■ AUDIO FILTER (DVP-S715 only)

Selects the type of digital filter to reduce the noise higher frequency than 22.05kHz (fs 44.1kHz), 24kHz (fs 48kHz) or 48kHz (fs 96kHz).

- SHARP: makes the sound clear and provides smooth sound reproduction. Normally set this position.
- SLOW: makes the sound warm and deep.

Note

Depending on the disc, there may be no effect on the sound.

Precautions

On safety

- Caution – The use of optical instruments with this product will increase eye hazard.
- Should any solid object or liquid fall into the cabinet, unplug the player and have it checked by qualified personnel before operating it any further.

On power sources

- The player is not disconnected from the AC power source (mains) as long as it is connected to the wall outlet, even if the player itself has been turned off.
- If you are not going to use the player for a long time, be sure to disconnect the player from the wall outlet. To disconnect the AC power cord (mains lead), grasp the plug itself; never pull the cord.
- Should the AC power cord (mains lead) need to be changed, have it done at a qualified service shop only.

On placement

- Place the player in a location with adequate ventilation to prevent heat build-up in the player.
- Do not place the player on a soft surface such as a rug that might block the ventilation holes on the bottom.
- Do not place the player in a location near heat sources, or in a place subject to direct sunlight, excessive dust or mechanical shock.

On operation

- If the player is brought directly from a cold to a warm location, or is placed in a very damp room, moisture may condense on the lenses inside the player. Should this occur, the player may not operate properly. In this case, remove the disc and leave the player turned on for about half an hour until the moisture evaporates.

On adjusting volume

- Do not turn up the volume while listening to a portion with very low level inputs or no audio signals. If you do, the speakers may be damaged when a peak level portion is played.

On cleaning

- Clean the cabinet, panel and controls with a soft cloth slightly moistened with a mild detergent solution. Do not use any type of abrasive pad, scouring powder or solvent such as alcohol or benzene.

If you have any questions or problems concerning your player, please consult your nearest Sony dealer.

IMPORTANT NOTICE

Caution: The enclosed DVD Player is capable of holding a still video image or Setup display image on your television screen indefinitely. If you leave the still video image or Setup display image displayed on your TV for an extended period of time you risk permanent damage to your television screen. Projection televisions are very susceptible.

Notes on Discs

On handling discs

- To keep the disc clean, handle the disc by its edge. Do not touch the surface.
- Do not stick paper or tape on the disc. If there is glue (or a similar substance) on the disc, remove the glue completely before using the disc.

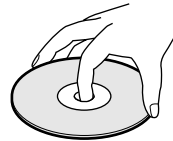

Not this way

- Do not expose the disc to direct sunlight or heat sources such as hot air ducts, or leave it in a car parked in direct sunlight as there can be considerable rise in temperature inside the car.
- After playing, store the disc in its case.

On cleaning

- Before playing, clean the disc with a cleaning cloth. Wipe the disc from the center out.

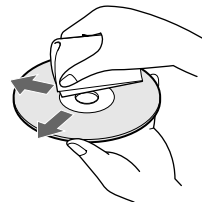

- Do not use solvents such as benzene, thinner, commercially available cleaners or anti-static spray intended for vinyl LPs.

Troubleshooting

If you experience any of the following difficulties while using the player, use this troubleshooting guide to help you remedy the problem. Should any problem persist, consult your nearest Sony dealer.

The power is not turned on.

- ➔ If the indicator above the I/⏻ button is not lit, check that the AC power cord is connected securely.

There is no picture.

- ➔ Check that the player is connected securely.
- ➔ The video connecting cord is damaged. Replace it with a new one.
- ➔ Make sure you connect the player to the video input connector on the TV. (page 6)
- ➔ Make sure you turn on the TV.
- ➔ Make sure you select the video input on the TV so that you can view the pictures from the player.

There is no sound.

- ➔ Check that the player is connected securely.
- ➔ The audio connecting cord is damaged. Replace it with a new one.
- ➔ Make sure you connect the player to the audio input connectors on the amplifier. (page 6)
- ➔ Make sure you turn on the TV and the amplifier.
- ➔ Make sure you select the appropriate position on the amplifier so that you can listen to the sound from the player.
- ➔ The player is in pause mode or in Slow-motion Play mode. Press ▷ to return to normal play mode.
- ➔ Fast forward (1▶▶ or 2▶▶) or fast reverse (1◀◀ or 2◀◀) is performed. Press ▷ to return to normal play mode.

The remote does not function.

- ➔ Remove any obstacles between the remote and the player.
- ➔ Use the remote near the player.
- ➔ Point the remote at the remote sensor  on the player.
- ➔ Replace all the batteries in the remote with new ones if they are weak.

The picture noise appears.

- ➔ Clean the disc.
- ➔ If video from your DVD player has to go through your VCR to get to your TV, the copy-protection applied to some DVD programs could affect picture quality. If you still experience problems after checking your connections, please try connecting your DVD player directly to your TV's S-input, if your TV is equipped with these input.
- ➔ The picture noise appears when the player is connected to the TV via the video deck. Do not connect the player to the video deck. Connect the player directly to the TV. (page 7)

The picture is black and white.

- ➔ In the setup display, set "EURO AV OUT" in "INITIAL SETUP 2" to the appropriate item conforms to your TV. (page 35)
- ➔ Depending on the TV, the picture on the screen becomes black and white when you play a disc recorded in NTSC color system.

The sound noise is heard.

- ➔ Clean the disc.

The sound distortion occurs.

- ➔ In the setup display, set "AUDIO ATT" in "INITIAL SETUP 2" to "ON."

The disc does not play.

- ➔ There is no disc inside ("INSERT DISC" appears on the TV screen). Insert a disc.
- ➔ Insert the disc with the playback side facing down on the disc tray correctly.
- ➔ Place the disc on the disc tray correctly.
- ➔ Clean the disc.
- ➔ The player cannot play CD-ROMs, etc. (page 5) Insert a DVD, a VIDEO CD, or CD.
- ➔ Check the region code of the DVD. (page 4)
- ➔ Moisture has condensed inside the player. Remove the disc and leave the player turned on for about half an hour. (page 37)

The player does not play from the beginning when playing a disc.

- ➔ Repeat Play, Shuffle Play or Program Play has been selected. Press CLEAR. (page 22 to 24)
- ➔ Resume Play has been selected. Press ■ on the front panel or on the remote before you start playing. (page 25)
- ➔ A title menu or a DVD menu automatically appears on the TV screen when you play your DVD, or a setup display automatically appears on the TV screen when you play your VIDEO CD with PBC functions.

The DVD does not play when you select a title.

- ➔ The Parental Control functions. (page 28)

The player starts playing the DVD automatically.

- ➔The DVD features the auto playback function.
- ➔In the setup display, set "AUTO PLAY" to "OFF" under "INITIAL SETUP 1." Otherwise the player starts playback automatically.

Playback stops automatically.

- ➔Depending on the disc, the auto pause signal is recorded. While playing such a disc, the player stops playback at the signal.

Stopping playback, Search, Slow-motion Play, Repeat Play, Shuffle Play or Program Play, etc., cannot be done.

- ➔Depending on the disc, you may not do some of the operations above.

Messages do not appear on the TV screen in the language you want.

- ➔In the setup display, select the language for the on-screen display in "OSD" under "LANGUAGE SETUP." (page 34)

The language for the sound cannot be changed when you play a DVD.

- ➔Multilingual sound is not recorded on the DVD.
- ➔Changing the language for the sound is prohibited on the DVD.

The language for the sound changes automatically.

- ➔When you set the "TRACK SELECTION" in "INITIAL SETUP 2" to "ON" in the setup display, the language may change depending on the "AUDIO" settings in "LANGUAGE SETUP." The "TRACK SELECTION" setting has higher priority than that of "AUDIO" settings. (page 34)

The language for the subtitles cannot be changed when you play a DVD.

- ➔Multilingual subtitles are not recorded on the DVD.
- ➔Changing the language for the subtitles is prohibited on the DVD.

The subtitles cannot be turned off when you play a DVD.

- ➔Depending on the DVD, you may not be able to turn the subtitles off.

The angles cannot be changed when you play a DVD.

- ➔Multi-angles are not recorded on the DVD.
- ➔Change the angles when "ANGLE" appears on the front panel display. (page 28)
- ➔Changing the angles is prohibited on the DVD.

The aspect ratio of the screen cannot be changed even though you set "TV TYPE" in "INITIAL SETUP 1" in the setup display when you play a wide picture.

- ➔The aspect ratio is fixed on your DVD.
- ➔If you connect the player with the S video cable, connect directly to the TV. Otherwise, you may not change the aspect ratio.
- ➔Depending on the TV, you may not change the aspect ratio.

The menu screen does not appear when you play a VIDEO CD.

- ➔The VIDEO CD does not feature PBC functions.
- ➔Follow the correct operating procedure. (Also refer to the instructions supplied with the disc.)

The sound loses stereo effect when you play a VIDEO CD or a CD.

- ➔"1/L" or "2/R" appears on the front panel display.
- On the remote, press AUDIO CHANGE repeatedly until "1/L 2/R" appears. (page 26)
- ➔Make sure you connect the player appropriately. (page 10, 11)

The player does not operate properly.

- ➔Static electricity, etc., may affect the player's operation.
- Disconnect the AC power cord once, then connect it again.

The numbers or letters of 5 characters are displayed on the screen.

- ➔Self diagnosis function was activated. See the table in page 40 and treat the player appropriately.

Self-diagnosis function

In the self-diagnosis function works to prevent the player from malfunctioning, a five-digit service number (combination of a letter and figures) flashes on the screen. In this case, check the following table.



First three digits	Cause and/or Corrective Action
C13	<ul style="list-style-type: none">• The disc is dirty. <p>➔ Clean the disc with a cleaning cloth. (page 37)</p>
C31	<ul style="list-style-type: none">• The disc is not inserted correctly. <p>➔ Open the disc tray and insert the disc correctly.</p>
Exx (xx is any number)	<ul style="list-style-type: none">• To prevent the player from operating malfunctioning, the self-diagnosis function has worked. <p>➔ When you contact your Sony dealer or local authorized Sony service facility, inform the service number with five digits. (example: E:61:10)</p>

Specifications

CD/DVD player

Signal format system PAL/(NTSC)

Audio characteristics

Frequency response DVD (PCM 96kHz): 2 Hz to 44 kHz (+0.5 dB, -2.0dB)*
 DVD (PCM 48kHz): 2 Hz to 22 kHz (±0.5 dB)
 CD: 2 Hz to 20 kHz (±0.5 dB)

Signal-to-noise ratio DVP-S715: More than 108 dB (LINE OUT (AUDIO) connectors only)
 DVP-S315: More than 107 dB (LINE OUT (AUDIO) connectors only)

Harmonic distortion DVP-S715: Less than 0.0025%
 DVP-S315: Less than 0.0028%

Dynamic range DVP-S715: More than 100 dB (DVD)
 More than 98 dB (CD)
 DVP-S315: More than 100 dB (DVD)
 More than 97 dB (CD)

Wow and flutter Less than detected value (±0.001% W PEAK)

Outputs and inputs

	Jack type	Output level	Load impedance
LINE OUT (AUDIO)	Phono jacks	2 Vrms (at 50 kilohms)	Over 10 kilohms
DIGITAL OUT (OPTICAL)	Optical output connector	-18 dBm	Wave length: 660 nm
DIGITAL OUT (COAXIAL)	Phono jack	0.5 Vp-p	75 ohms terminated
LINE OUT (VIDEO)	Phono jack	1.0 Vp-p	75 ohms, sync negative
S VIDEO OUT	4-pin mini DIN	Y: 1.0 Vp-p C: 0.3 Vp-p	75 ohms, sync negative 75 ohms terminated
PHONES	Phone jack	12 mW	32 ohms

General

Power requirements 220-240 V AC, 50 Hz
 Power consumption 22 W
 Dimensions (approx.) DVP-S715 : 430 × 98 × 325 mm (17 × 3 7/8 × 12 7/8 in.) (w/h/d)
 DVP-S315 : 430 × 95 × 325 mm (17 × 3 3/4 × 12 7/8 in.) (w/h/d)
 incl. projecting parts
 Mass (approx.) DVP-S715: 4.8 kg (10 lb 9 oz)
 DVP-S315: 4.0 kg (8 lb 13 oz)
 Operating temperature 41 °F to 95 °F (5 °C to 35 °C)
 Operating humidity 5% to 90%

Supplied accessories

See page 6.

* When you play the PCM sound tracks with 96 kHz sampling frequency, the output signals from the DIGITAL OUT (OPTICAL, COAXIAL) connectors are converted to 48 kHz (sampling frequency) / 16 bits (quantization bits).

Design and specifications are subject to change without notice.

Glossary

Bit rate (page 19)

Value indicating the amount of video data compressed in a DVD per second. The unit is Mbps (Mega bit per second). 1 Mbps indicates that the data per second is 1,000,000 bits. The higher the bit rate is, the larger the amount of data. However, this does not always mean that you can get higher quality pictures.

Chapter (page 5)

Sections of a picture or a music piece on a DVD that are smaller than titles. A title is composed of several chapters. Each chapter is assigned a chapter number enabling you to locate the chapter you want.

Dolby Digital (AC-3) (page 8)

Digital audio compression technology that the Dolby Laboratories Corporation developed. This technology conforms to 5.1-channel surround. The rear channel is stereo and there is discrete subwoofer channel in this format. The good channel separation is realized because the all channel data is recorded discrete and processed in digital.

DVD (page 4)

A disc that contains up to 8 hours of moving pictures even though its diameter is the same as a CD.

The data capacity of a single-layer and single-sided DVD, at 4.7 GB (Giga Byte), is 7 times that of a CD. Furthermore, the data capacity of a dual-layer and single-sided DVD is 8.5 GB, a single-layer and double-sided DVD 9.4 GB, and a dual-layer and double-sided DVD 17 GB.

The picture data uses the MPEG 2 format, one of the worldwide standards of digital compression technology. The picture data is compressed to about 1/40 of its original size. The DVD also uses the variable

rate coding technology that changes the data to be allocated according to the status of the picture. The audio data is recorded in Dolby Digital (AC-3) as well as in PCM, allowing you to enjoy more real audio presence.

Furthermore, various advanced functions such as the multi-angle, multilingual, and Parental Control functions are provided with the DVD.

Multi-angle function (page 28)

Various angles, or viewpoints of the video camera, for a scene are recorded on some DVDs.

Multilingual function (page 26)

Several languages for the sound or sub-titles in a picture are recorded on some DVDs.

MPEG AUDIO (page 36)

International standard coding system to compress audio digital signals authorized by ISO/IEC. MPEG 1 conforms up to 2-channel stereo. MPEG 2 used on DVDs conforms up to 7.1-channel surround. It realize the backward compatibility – you can play the MPEG 2 sound track with the player conforms to MPEG 1.

Parental Control (page 28)

A function of the DVD to limit playback of the disc by the age of the users according to the limitation level in each country. The limitation varies from disc to disc; when it is activated, playback is completely prohibited, violent scenes are skipped or replaced with other scenes and so on.

Playback Control (PBC) (page 17)

Signals encoded on VIDEO CDs (Version 2.0) to control playback.

By using menu screens recorded on VIDEO CDs with PBC functions, you can enjoy playing simple interactive programs, programs with search functions, and so on.

Title (page 5)

The longest sections of a picture or a music piece on a DVD; a movie, etc., for a picture piece on video software; or an album, etc., for a music piece on an audio software. Each title is assigned a title number enabling you to locate the title you want.

Track (page 5)

Sections of a picture or a music piece on a CD or VIDEO CD. Each track is assigned a track number enabling you to locate the track you want.

VIDEO CD (page 4)

A compact disc that contains moving pictures. The picture data uses the MPEG 1 format, one of the worldwide standards of digital compression technology. The picture data is compressed to about 1/140 of its original size. Consequently, a 12 cm VIDEO CD can contain up to 74 minutes of moving pictures.

VIDEO CDs also contain compact audio data. Sounds outside the range of human hearing are compressed while the sounds we can hear are not compressed. VIDEO CDs can hold 6 times the audio information of conventional audio CDs.

There are 2 versions of VIDEO CDs.

- Version 1.1: You can play only moving pictures and sounds.
- Version 2.0: You can play high-resolution still pictures and enjoy PBC functions.

This player conforms to both versions.

Index to Parts and Controls

Refer to the pages indicated in parentheses for details.

Front Panel

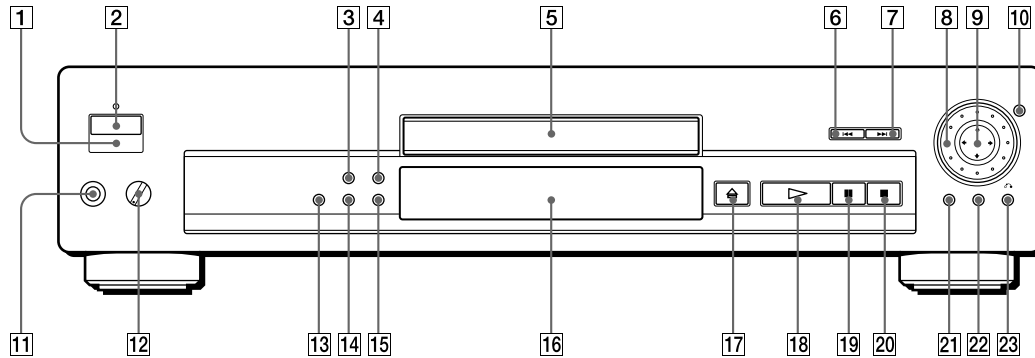

- 1** (remote sensor) (6)
Accepts the remote control signals.
- 2** ON/STANDBY switch and indicator (10, 14)
Turns on and off the power of the player.
- 3** SHUFFLE button (23)
Press to execute the shuffle play.
- 4** REPEAT button (22)
Press to execute the repeat play.
- 5** Disc tray (10, 14)
Place a disc on the tray.
- 6** (PREV button) (11, 15)
Press to go back to the preceding chapter or track.
- 7** (NEXT button) (11, 15)
Press to go to the next chapter or track.
- 8** Click shuttle (12, 16)
Changes the playback speed.
- 9** / ENTER button
Selects and executes the items or settings.
- 10** JOG button / indicator (12, 16)
Press to play a disc frame by frame.
- 11** PHONES connector (10, 14)
Connect the headphones to this connector.
- 12** PHONE LEVEL control (10, 14)
Adjusts the headphone volume.
- 13** DNR button (DVP-S715 only) (26)
Reduces the picture noise.
- 14** PROGRAM button (24)
Press to execute the program play.
- 15** CLEAR button (11, 15, 22, 23, 24)
Press to return to the continuous play etc.
- 16** Front Panel Display (20)
Indicates the playing time, etc.
- 17** OPEN/CLOSE button (10, 14)
Opens or closes the disc tray.
- 18** PLAY button (10, 14)
Plays a disc.
- 19** PAUSE button (11, 15)
Pauses playing a disc.
- 20** STOP button (11, 15, 25)
Stops playing a disc.
- 21** TITLE button (13)
Displays the title menu on the TV screen.
- 22** DVD MENU button (13)
Displays the DVD menu on the TV screen.
- 23** RETURN button (17)
Press to return to the preceding selection screen, etc.

Rear Panel

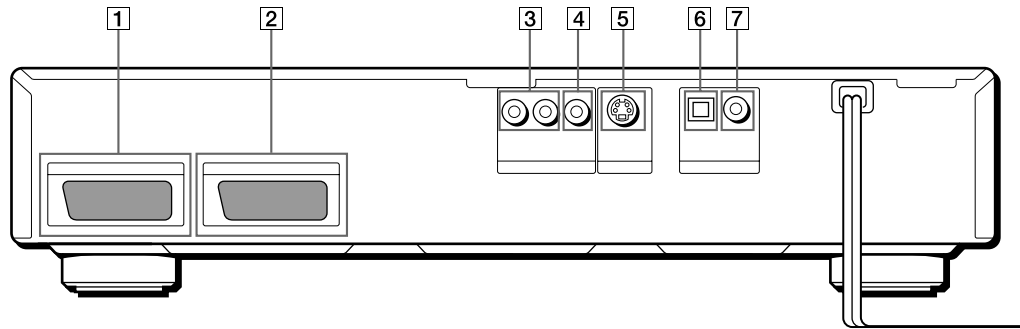

- 1** EURO AV 1 (RGB)-TV connector (7, 35)
Connects to the TV with EURO AV connector to output the signal from the player. You can select the video signals, the S VIDEO signals or the RGB signals as output signal format. Choose the appropriate one. (page 35)
- 2** EURO AV 2 connector (7)
Connects to the video equipment with EURO AV connector to input the signal from the equipment.
- 3** LINE OUT (AUDIO) connectors (7)
Connects to the audio input connector on the TV or amplifier.
- 4** LINE OUT (VIDEO) connector (7)
Connects to the video input connector on the TV or monitor.
- 5** S VIDEO OUT connector (7)
Connects to the S video input connector on the TV or VCR.
- 6** DIGITAL OUT (OPTICAL) connector (8)
Connects to an audio component using the optical digital connecting cord.
- 7** DIGITAL OUT (COAXIAL) connector (8)
Connects to an audio component using the coaxial digital connecting cord.

Remote (DVP-S715)

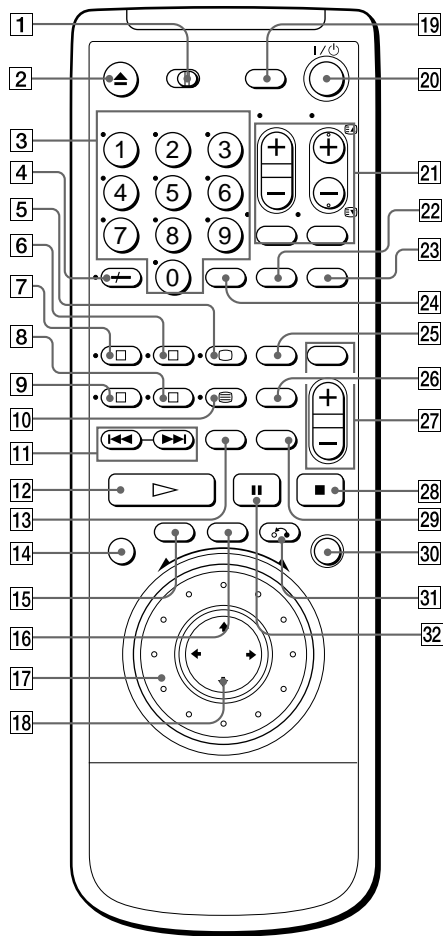

- 1** TV/DVD switch (31)
Selects to control the player or the TV with the remote.
- 2** ▲OPEN/CLOSE button (11, 15)
Opens or closes the disc tray.
- 3** Number buttons (12, 16)
Selects the items or settings.
- 4** SEARCH MODE / -/-- (ten's digit) button (11, 15, 32)
Press to select the unit for search (track, index, etc.)
- 5** REPEAT / □ (TV Teletext) button (22, 32)
Press to execute the repeat play.
- 6** PROGRAM / FASTTEXT button (24, 32)
Press to execute the program play.
- 7** SHUFFLE / FASTTEXT button (23, 32)
Press to execute the shuffle play.
- 8** ANGLE CHANGE / FASTTEXT button (28, 32)
Changes the angles when playing a DVD.
- 9** AUDIO CHANGE / FASTTEXT button (26, 32)
Changes the sound while playing a DVD or VIDEO CD.
- 10** SUBTITLE CHANGE / ≡ (TV Teletext) button (27, 32)
Changes the subtitles when playing a DVD.

- 11** ◀◀/▶▶PREV/NEXT buttons (11, 15)
Press to go to the next chapter or track or to go back to the preceding chapter or track.
- 12** ▷PLAY button (10, 14)
Plays a disc.
- 13** TIME button (18, 20)
Displays the playing time of the disc, etc., on the front panel display.
- 14** SET UP button (33)
Displays the setup display on the TV screen to set or adjust the items.
- 15** TITLE button (13)
Displays the title menu on the TV screen.
- 16** DVD MENU button (13)
Displays the DVD menu on the TV screen.
- 17** Click shuttle (12, 16)
Changes the playback speed.
- 18** ←/↑/↓/→ / ENTER button
Selects and executes the items or settings.
- 19** DISPLAY button (18)
Displays the current playing status on the TV screen.
- 20** I/⏻ button (14, 31)
Turns on and off the power of the player.
- 21** TV operation buttons (32)
Controls TVs.
- 22** CLEAR button (11, 15, 22, 23, 24)
Press to return to the continuous play etc.
- 23** DNR button (26)
Reduces the picture noise.
- 24** ENTER button
Executes the items or settings.
- 25** A↔B button (22)
Press to execute the A↔B repeat play.
- 26** SUBTITLE ON/OFF button (27)
Turns the subtitles on and off when playing a DVD.
- 27** Amplifier operation buttons (32)
Controls Sony AV amplifiers.
- 28** ■STOP button (11, 15, 25)
Stops playing a disc.
- 29** TV/DVD button (32)
Returns the input for the TV to the TV.
- 30** JOG button / indicator (12, 16)
Press to play a disc frame by frame.
- 31** ↻RETURN button (17)
Press to return to the preceding selection screen, etc.
- 32** ■PAUSE button (11, 15)
Pauses playing a disc.

Remote (DVP-S315)

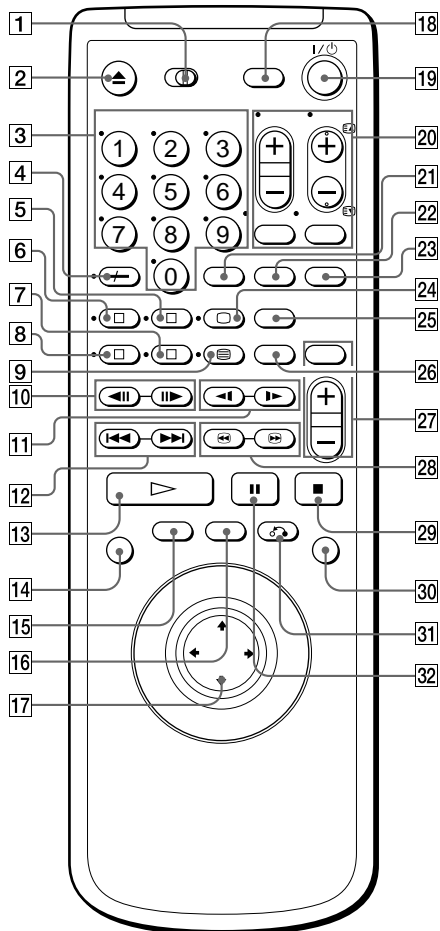

- 1** TV/DVD switch (31)
Selects to control the player or the TV with the remote.
- 2** ▲OPEN/CLOSE button (11, 15)
Opens or closes the disc tray.
- 3** Number buttons (11, 15, 31)
Selects the items or settings.
- 4** SEARCH MODE / -/-- (ten's digit) button (11, 15, 32)
Press to select the unit for search (track, index, etc.)
- 5** PROGRAM / FASTTEXT button (24, 32)
Press to execute the program play.
- 6** SHUFFLE / FASTTEXT button (23, 32)
Press to execute the shuffle play.
- 7** ANGLE CHANGE / FASTTEXT button (28, 32)
Changes the angles when playing a DVD.
- 8** AUDIO CHANGE / FASTTEXT button (26, 32)
Changes the sound while playing a DVD or VIDEO CD.
- 9** SUBTITLE CHANGE / (TV Teletext) button (27, 32)
Changes the subtitles when playing a DVD.
- 10** ◀|||/||▶STEP buttons (12, 16)
Plays a disc frame by frame.
- 11** ◀◀/▶▶SLOW buttons (12, 16)
Plays a disc in slow motion.
- 12** ◀◀/▶▶PREV/NEXT buttons (11,15)
Press to go to the next chapter or track or to go back to the preceding chapter or track.
- 13** ▷PLAY button (10, 14)
Plays a disc.
- 14** SET UP button (33)
Displays the setup display on the TV screen to set or adjust the items.
- 15** TITLE button (13)
Displays the title menu on the TV screen.
- 16** DVD MENU button (13)
Displays the DVD menu on the TV screen.
- 17** ◀/↑/↓/▶ / ENTER button
Selects and executes the items or settings.
- 18** DISPLAY button (18)
Displays the current playing status on the TV screen.
- 19** I/⏻ button (14, 31)
Turns on and off the power of the player.
- 20** TV operation buttons (32)
Controls TVs.
- 21** ENTER button
Executes the items or settings.
- 22** CLEAR button (22, 23, 24)
Press to return to the continuous play etc.
- 23** TIME button (18, 20)
Displays the playing time of the disc, etc., on the front panel display.
- 24** REPEAT / ◻ (TV Teletext) button (22, 32)
Press to execute the repeat play.
- 25** A↔B button (22)
Press to execute the A↔B repeat play.
- 26** SUBTITLE ON/OFF button (27)
Turns the subtitles on and off when playing a DVD.
- 27** Amplifier operation buttons (32)
Controls Sony AV amplifiers.
- 28** 🔍/🔊SCAN buttons (11, 15)
Locates a point while monitoring the picture or sound.
- 29** ■STOP button (11, 15, 25)
Stops playing a disc.
- 30** TV/DVD button (32)
Returns the input for the TV to the TV.
- 31** ↶RETURN button (17)
Press to return to the preceding selection screen, etc.
- 32** ■||PAUSE button (11, 15)
Pauses playing a disc.

Setup Display Item List

Default settings are underlined.

LANGUAGE SETUP (page 34)

- OSD
 - ENGLISH
 - DEUTSCH
 - FRANÇAIS
 - ITALIANO
 - ESPAÑOL
 - NEDERLANDS
 - PORTUGUÊS
 - SUOMI
 - SVENSKA
 - DANSK
- DVD MENU
 - ENGLISH
 - DEUTSCH
 - FRANÇAIS
 - ITALIANO
 - ESPAÑOL
 - NEDERLANDS
 - PORTUGUÊS
 - SUOMI
 - SVENSKA
 - DANSK
 - OTHERS →
- AUDIO
 - ORIGINAL
 - (same as DVD MENU)
- SUBTITLE
 - AUDIO FOLLOW
 - (same as DVD MENU)

1 INITIAL SETUP 1 (page 35)

- EURO AV OUT
 - VIDEO
 - S VIDEO
 - RGB
- TV TYPE
 - 16:9
 - 4:3 LETTER BOX
 - 4:3 PAN SCAN
- AUTO PLAY
 - OFF
 - TIMER
 - DEMO1
 - DEMO2
- DIMMER
 - BRIGHT
 - DARK
 - OFF
- BACKGROUND
 - BLUE
 - BLACK
- SCREEN SAVER
 - ON
 - OFF
- PARENTAL CONTROL (page 28)

2 INITIAL SETUP 2 (page 36)

- TRACK SELECTION
 - OFF
 - AUTO
- SURROUND
 - ON
 - OFF
- DIGITAL OUT
 - PCM
 - MPEG
 - DOLBY DIGITAL
 - DOLBY DIGITAL / MPEG
- AUDIO DRC
 - OFF
 - ON
- AUDIO ATT
 - OFF
 - ON
- AUDIO FILTER (DVP-S715 only)
 - SHARP
 - SLOW

Language Code List

For details, see page 28.

The language spellings conform to the ISO 639: 1988 (E/F) standard.

Code	Language	Code	Language	Code	Language	Code	Language
1027	Afar	1194	Galician	1352	Mongolian	1514	Sesotho
1028	Abkhazian	1196	Guarani	1353	Moldavian	1515	Sundanese
1032	Afrikaans	1203	Gujarati	1356	Marathi	1516	Swedish
1039	Amharic	1209	Hausa	1357	Malay	1517	Swahili
1044	Arabic	1217	Hindi	1358	Maltese	1521	Tamil
1045	Assamese	1226	Croatian	1363	Burmese	1525	Telugu
1051	Aymara	1229	Hungarian	1365	Nauru	1527	Tajik
1052	Azerbaijani	1233	Armenian	1369	Nepali	1528	Thai
1053	Bashkir	1235	Interlingua	1376	Dutch	1529	Tigrinya
1057	Byelorussian	1239	Interlingue	1379	Norwegian	1531	Turkmen
1059	Bulgarian	1245	Inupiak	1393	Occitan	1532	Tagalog
1060	Bihari	1248	Indonesian	1403	(Afan) Oromo	1534	Setswana
1061	Bislama	1253	Icelandic	1408	Oriya	1535	Tonga
1066	Bengali; Bangla	1254	Italian	1417	Punjabi	1538	Turkish
1067	Tibetan	1257	Hebrew	1428	Polish	1539	Tsonga
1070	Breton	1261	Japanese	1435	Pashto; Pushto	1540	Tatar
1079	Catalan	1269	Yiddish	1436	Portuguese	1543	Twi
1093	Corsican	1283	Javanese	1463	Quechua	1557	Ukrainian
1097	Czech	1287	Georgian	1481	Rhaeto-Romance	1564	Urdu
1103	Welsh	1297	Kazakh	1482	Kirundi	1572	Uzbek
1105	Danish	1298	Greenlandic	1483	Romanian	1581	Vietnamese
1109	German	1299	Cambodian	1489	Russian	1587	Volapük
1130	Bhutani	1300	Kannada	1491	Kinyarwanda	1613	Wolof
1142	Greek	1301	Korean	1495	Sanskrit	1632	Xhosa
1144	English	1305	Kashmiri	1498	Sindhi	1665	Yoruba
1145	Esperanto	1307	Kurdish	1501	Sangho	1684	Chinese
1149	Spanish	1311	Kirghiz	1502	Serbo-Croatian	1697	Zulu
1150	Estonian	1313	Latin	1503	Singhalese	1703	Not specified
1151	Basque	1326	Lingala	1505	Slovak		
1157	Persian	1327	Laothian	1506	Slovenian		
1165	Finnish	1332	Lithuanian	1507	Samoan		
1166	Fiji	1334	Latvian; Lettish	1508	Shona		
1171	Faroese	1345	Malagasy	1509	Somali		
1174	French	1347	Maori	1511	Albanian		
1181	Frisian	1349	Macedonian	1512	Serbian		
1183	Irish	1350	Malayalam	1513	Siswati		
1186	Scots Gaelic						

Index

Numerics

- 4:3 LETTER BOX 35
- 4:3 PAN SCAN 35

A

- A↔B Repeat 22
- Adjusting
 - volume 10, 14
- Angle 28
- AUDIO ATT 36
- AUDIO DRC 36
- AUDIO FILTER 36
- AUTO PLAY 35
- Auto pause 20

B

- Batteries 6

C

- CD 14
- Changing
 - angles 27
 - sound 26
 - subtitles 26
- Chapter 5, 41
- Connecting 6
- Continuous play
 - CD/VIDEO CD 14
 - DVD 10

D, E

- Display
 - front panel display 20
 - on-screen display 18
 - setup display 33
- Digital output 8, 36
- Dolby Digital (AC-3) 8
- DVD 10
- DVD menu
 - language 34
 - usage 13
- EURO AV (SCART)
 - connection 7
 - output signal setting 35
- EURO AV OUT 35

F, G

- Fast Forward 12, 16
- Fast Reverse 12, 16
- Front panel display 20

H

- Handling discs 37
- Hi-speed search 11, 15
- Hooking up 6

I, J, K

- INITIAL SETUP 1 35
- INITIAL SETUP 2 36

L

- LANGUAGE SETUP 34
- Locating
 - a specific point 11, 15
 - by observing the TV screen 12, 16

M, N, O

- MPEG 36, 42
- On-screen display
 - usage 18
 - language 9, 34

P, Q

- Parental control 28
- PBC functions 17
- PBC Playback 17, 42
- Playback
 - at various speeds 12, 16
 - Continuous Play 10, 14
 - frame by frame 12, 16
 - Program Play 24
 - Repeat Play 22
 - Shuffle Play 23
 - Program Play 24

R

- Remote 6, 31
- Repeating
 - a specific portion 23
 - current title, chapter or track 22
 - disc 22
- Resume Play 25

S

- Scene 5
- Screen saver 35
- Setup display
 - INITIAL SETUP 1 35
 - INITIAL SETUP 2 36
 - item list 47
 - LANGUAGE SETUP 34
 - usage 33
- Searching. *See* Locating.
- Shuffle Play 23
- Slow-motion Play 12, 16
- S video output 7
- Subtitles
 - changing 27
 - turning on and off 27

T

- Title 5, 42
- Title menu 13
- Track 5, 42
- Troubleshooting 38

U

- Usable discs 4

V, W, X, Y, Z

- VIDEO CD 14

ADVARSEL

Undlad at åbne kabinettet for at undgå elektrisk stød. Overlad alt reparationsarbejde til kvalificeret servicepersonale.

Netledningen må kun skiftes af en kvalificeret forhandler.

ADVARSEL!

Brug af optiske instrumenter sammen med dette produkt forøger risikoen for øjenskader. Da den laserstråle, der bruges i denne CD/DVD-afspiller, er skadelig for øjnene, bør du undgå at skille kabinettet ad.

Overlad alt reparationsarbejde til kvalificeret servicepersonale.



Denne etiket findes på den laserbeskyttende afskærmning.

Forholdsregler

Sikkerhed

- Denne enhed bruger 220-240 V vekselstrøm, 50 Hz. Kontroller, at enhedens driftsspænding er den samme som den lokale strømforstyrning.
- Hvis der tages noget i kabinettes, skal strømmen afbrydes, og enheden kontrolleret af faguddannet personale, før den tages i brug igen.
- Strømmen til enheden er ikke afbrudt, så længe den sidder i stikkontakten, selv hvis selve enheden er blevet slukket.
- Tag stikket ud af stikkontakten, hvis du ikke vil bruge enheden i en længere periode. Du skal tage stikket ud ved at trække i stikket, aldrig i ledningen.

Installation

- Sørg for rigelig luftcirkulation for at forhindre indvendig varmeophobning.
- Placer ikke enheden på overflader (tæpper o.lign.) eller tæt på materialer (gardiner o.lign.), der kan blokere ventilationsspalterne.
- Anbring ikke enheden tæt på varmekilder, såsom radiatorer eller ventilationskanaler, eller på steder med direkte sollys, meget støv, mekaniske vibrationer eller rystelser.
- Anbring ikke enheden i skrå stilling. Den er kun beregnet til at blive betjent i vandret stilling.
- Anbring ikke enheden og pladerne i nærheden af udstyr med stærke magneter, såsom mikrobølgeovne eller store højttalere.
- Placer ikke tunge genstande på enheden.
- Hvis enheden flyttes direkte fra et koldt til et varmt sted, kan der udvikles kondens i CD/DVD-afspilleren, hvilket beskadiger linserne. Når du installerer enheden første gang, eller når du flytter den fra et koldt til et varmt sted, bør du vente ca. en time, før du tager den i brug.

Velkommen!

Tak, fordi du har købt en Sony CD/DVD-afspiller. Før du tager enheden i brug, bør du læse denne vejledning grundigt og beholde den til fremtidig brug.

INDHOLDSFORTEGNELSE

Denne afspiller kan afspille følgende plader:	4
---	---

Kom godt i gang	
Udpakning	6
Tilslutning af systemet	6
Nødvendig klargøring, før afspilleren tages i brug	9
Valg af det sprog, der skal vises på skærmen	9

Grundlæggende betjening	
Afspilning af en DVD	10
Afspilning af en cd/video-cd	14

Afspilning af plader med forskellige funktioner.	
Ved hjælp af visning på skærmen	18
Ved hjælp af displayet på frontpanelet	20
Afspilning gentagne gange (Gentaget afspilning)	22
Afspilning i tilfældig rækkefølge (Tilfældig afspilning)	23
Oprettelse af dit eget program (Programmeret afspilning)	24
Genoptagelse af afspilning fra det punkt, hvor du har stoppet en plade (Genoptag afspilning)	25
Formindskelse af billedstøj (DNR: Digital Video Noise Reduction — kun DVP-S715)	26
Ændring af lyde	26
Visning af undertekster	27
Ændring af vinkler	28
Begrænsning af børns afspilning (Børnesikring)	28
Fjernbetjening af TV eller AV-forstærkeren (modtager) med den medfølgende fjernbetjening	31

Indstillinger og justeringer	
Brug af klargøringsmenuen	33
Angivelse af sproget for menu og lyd (SPROG-INDSTILLING)	34
Indstillinger for menuen (INDLEDENDE KLARGØRING 1)	35
Indstillinger for lyd (INDLEDENDE KLARGØRING 2)	36

Yderligere oplysninger	
Forholdsregler	37
Bemærkninger om plader	37
Fejlfinding	38
Selvdiagnose-funktion	40
Specifikationer	41
Leksikon	41
Indeks til dele og knapper	43
Liste over elementer på klargøringsdisplay	47
Liste over sprogkoder	48





Stikordsregister	49
-------------------------------	----

Om denne manual



Instruktionerne i denne manual gælder for modellerne DVP-S715 og DVP-S315. DVP-S715 er den model, der bruges i illustrationerne. Alle forskelle i betjeningen angives tydeligt i teksten, f.eks. "Kun DVP-S715".

Retningslinjer

- Instruktionerne i denne vejledning beskriver knapperne på afspilleren.
Du kan også bruge knapperne på fjernbetjeningen, hvis de har de samme eller lignende navne som dem på afspilleren.
- Ikonerne til højre bruges i denne vejledning.

Ikone	Betydning
	Angiver, at du kun kan bruge fjernbetjeningen til at udføre opgaven.
	Angiver tip, der gør opgaver nemmere.
	Angiver funktionerne for DVD-videoer
	Angiver funktionerne for video-cd'er.
	Angiver funktionerne for lyd-cd'er.

Denne afspiller kan afspille følgende plader:

Plade-logo	DVD-videoer		Video-cd'er		Video-cd'er	
						
Indhold	Lyd + video		Lyd + video		Lyd	
Pladestørrelse	12 cm	8 cm	12 cm	8 cm	12 cm	8 cm (cd-single)
Spilletid	Ca. 4 t (for enkeltsidet DVD)/ca. 8 t (for dobbeltsidet DVD)	Ca. 80 min. (for enkeltsidet DVD)/ca. 160 min. (for dobbeltsidet DVD)	74 min.	20 min.	74 min.	20 min.

Logoet "DVD VIDEO" er et varemærke.

Områdekode for de DVD'er, du kan afspille på denne enhed

En områdekode er angivet på bagsiden af DVD-afspilleren, og der kan kun afspilles DVD'er, der er mærket med den tilsvarende områdekode.

DVD'er med mærket  kan også afspilles på denne enhed.

Hvis du forsøger at afspille andre DVD'er, vises meddelelsen "Afspilning af denne plade ikke mulig i denne geografisk region" på TV-skærmen.

Afhængigt af DVD'en er der muligvis ikke angivet nogen områdekode, selvom afspilning af DVD'en ikke er mulig i den pågældende geografiske region.

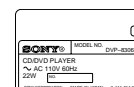

Områdekode

Bemærkninger om afspillefunktioner på DVD'er og video-cd'er

Nogle afspillefunktioner på DVD'er og video-cd'er kan være bevidst fastsat af softwareproducenterne. Da denne afspiller afspiller DVD'er og video-cd'er i overensstemmelse med det pladeindhold, softwareproducenterne har udviklet, er nogle af afspillefunktionerne muligvis ikke tilgængelige. Se også i de instruktioner, der fulgte med DVD'erne eller video-cd'erne.

Udtryk i forbindelse med plader

- **Titel**
De længste sektioner af et billede eller et musikstykke på en DVD, en film osv. til en billeddel i et videoprogram eller et album osv. til et musikstykke i et lydprogram. Hver enkelt titel tildeles et titelnummer, der gør det let for dig at finde den ønskede titel.
- **Kapitel**
Sektioner af et billede eller et musikstykke, der er mindre end titler. En titel består af flere kapitler. Hvert kapitel tildeles et kapitelnummer, der gør det let for dig at finde det ønskede kapitel. Afhængigt af cd'en er der muligvis ingen kapitler indspillet.
- **Spor**
Sektioner af et billede eller musikstykke på en video-cd eller cd. Hver enkelt spor tildeles et spornummer, der gør det let for dig at finde det ønskede spor.

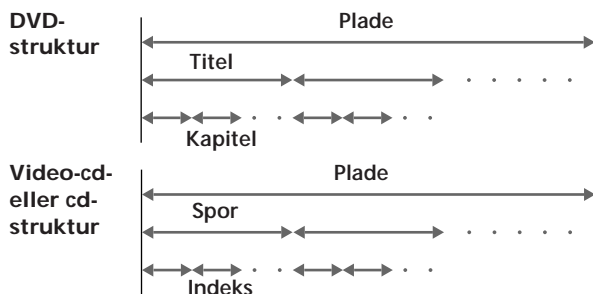

- **Indeks (cd) / Video-indeks (video-cd)**
Et nummer, der inddeler et spor i flere sektioner, så det er nemt at finde det ønskede punkt på en video-cd eller cd. Afhængigt af pladen er der muligvis ingen indeks indspillet.
- **Sekvens**
På en video-cd med PBC-funktioner indeles menuerne, de levende billeder og still-billederne i sektioner, der kaldes "sekvenser". Hver enkelt sekvens tildeles et sekvensnummer, der gør det let for dig at finde den ønskede sekvens.

Bemærkning om PBC (Afspilningsstyring) (video-cd'er)

Denne afspiller stemmer overens med ver. 1.1 og ver. 2.0 i video-cd-standarderne. Du kan bruge to typer afspilning alt efter pladetype.

Pladetype	Du kan
Video-cd'er uden PBC-funktioner (ver. 1.1-plader)	Bruge videoafspilning (levende billeder) samt musik.
Video-cd'er med PBC-funktioner (ver. 2.0-plader)	Afspille interaktivt software ved hjælp af menuer, der vises på TV-skærmen (PBC-afspilning), og desuden videoafspilningsfunktionerne på ver. 1.1-plader. Endvidere kan du afspille still-billeder med en høj opløsning, hvis de findes på pladen.

Plader, afspilleren ikke kan afspille

Afspilleren kan ikke afspille andre plader end dem, der er angivet i tabellen på side 4. Cd-rom'er, der indeholder foto-cd'er, datasektioner i CD-EXTRA'er og DVD-rom'er, kan ikke afspilles.

Dette produkt omfatter teknologi til beskyttelse af ophavsret, der er beskyttet af metodekrav i forskellige amerikanske patenter og andre intellektuelle ejendomsrettigheder, der ejes af Macrovision Corporation og andre ejere af rettigheder. Brug af denne teknologi til beskyttelse af ophavsret skal autoriseres af Macrovision Corporation og er kun beregnet til hjemmebrug og andre former for begrænset visningsbrug, medmindre andet er autoriseret af Macrovision Corporation. Baglæns konstruktion eller demontering er forbudt.

Udpakning

Kontroller, at du har følgende elementer:

- Lyd-/videokabel (1)
- S-videokabel (1)
- Fjernbetjening RMT-D102P (til DVP-S715) (1)
- Fjernbetjening RMT-D105P (til DVP-S315) (1)
- Størrelse AA (R6)-batterier (2)

Indsættelse af batterier i fjernbetjeningen

Du kan fjernbetjene afspilleren ved hjælp af den medfølgende fjernbetjening. Indsæt to R6-batterier (størrelse AA), så + og - passer til batterierne. Når du bruger fjernbetjeningen, skal du rette den hen mod fjernbetjeningsmodtageren  på afspilleren.

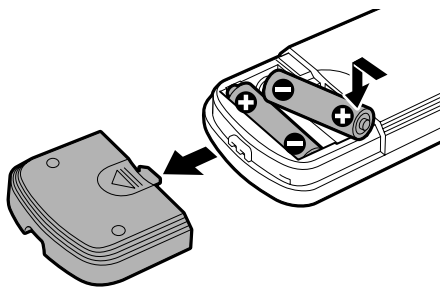

 Du kan fjernbetjene TV-apparater og Sony AV-forstærkere (receivere) ved hjælp af den medfølgende fjernbetjening. Se side 31.

Bemærkninger

- Placer ikke fjernbetjeningen et meget varmt eller fugtigt sted.
- Tab ikke fremmedlegemer i fjernbetjeningens batteribeholder, særligt under udskiftning af batterier.
- Udsæt ikke fjernbetjeningsmodtageren for direkte sollys eller lysapparaturer, da det kan medføre fejlfunktion.
- Tag batterierne ud af fjernbetjeningen, hvis du ikke skal bruge den i en længere periode, for at undgå, at de beskadiges som følge af batterilækage og -ætsning.

Tilslutning af systemet

Oversigt

I dette afsnit beskrives, hvordan CD/DVD-afspilleren tilsluttes til et TV. Du kan ikke tilslutte denne afspiller til et TV uden et EURO AV (SCART)-stik eller et videoindgangsstik. Sørg for at slukke for strømmen til hver enkelt komponent, før tilslutningerne foretages.

■ Tilslutning til et TV og en videobåndoptager

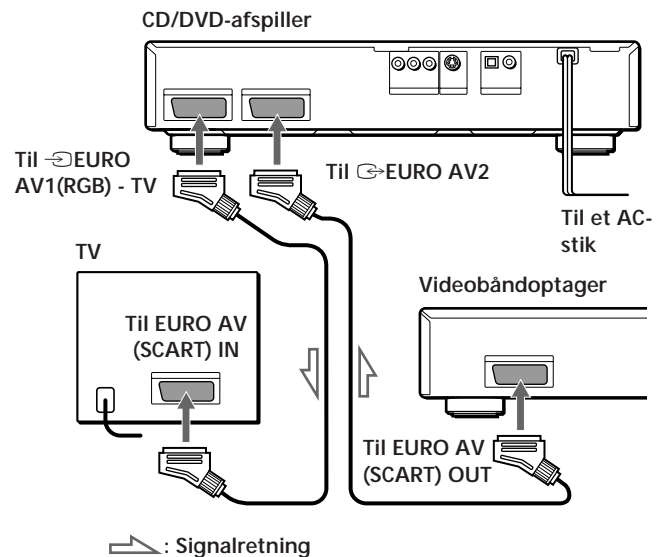

■ Tilslutning til et TV og lytning til lyden gennem højttalere, der er tilsluttet til en forstærker (2ch - L,R)

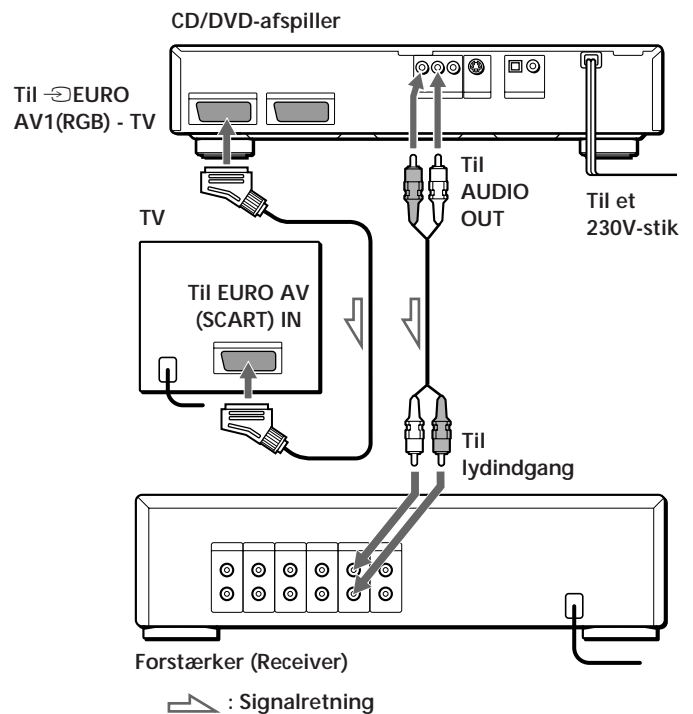

Hvilke ledninger får jeg brug for?

EURO-AV (SCART)-kabel (medfølger ikke)



Tilslutninger

Sørg for, at tilslutningerne slutter tæt, for at undgå brummen og støj.

■ Tilslutning til et TV og en videobåndoptager

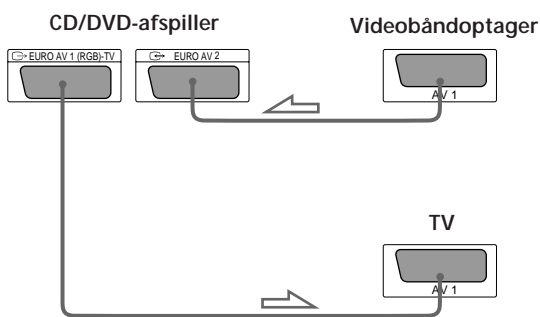

Bemærkninger

- Undlad at tilslutte afspilleren til en videobåndoptager. Hvis du ser billederne på dit TV, når du har oprettet de tilslutninger, der vises til højre, opstår der muligvis billedstøj.
- Afhængigt af TV'et eller forstærkeren opstår der muligvis lydforvrængelse, fordi niveauet for lydudgangen er højt. Indstil i dette tilfælde "AUDIO ATT" i "INDLEDENDE KLARGØRING 2" til "TIL" i klargøringsmenuen. Yderligere oplysninger findes på side 36.
- Du kan ikke se billedet med S-videosignalet, hvis dit TV ikke er tilpasset S-videosignalet. Se i brugervejledningen til dit TV.
- Når du indstiller "SCART-UDGANG" til "S-VIDEO" eller "RGB" under "INDLEDENDE KLARGØRING 1" i klargøringsmenuen, skal du bruge netledningen af typen EURO AV (SCART), der er tilpasset hvert signal.
- Hvis du ikke kan se billederne fra en videobåndoptager gennem denne afspiller, der er tilsluttet et TV med RGB, skal du indstille 1 til (Lyd/Video) på TV'et. Når du vælger (RGB), kan TV'et ikke modtage signalet fra videobåndoptageren.
- Hvis du vil bruge SmartLink-funktionen på en videobåndoptager, skal du tilslutte videobåndoptageren til et TV med det stik, der passer til SmartLink-funktionen, og tilslutte CD/DVD-afspilleren til TV'et med et andet stik.

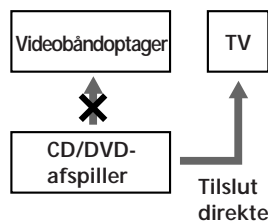

Hvis dit TV ikke har noget EURO AV (SCART)-stik
Du kan tilslutte afspilleren til et TV (med lyd/video-indgangsbøsninger) og/eller en forstærker ved hjælp af det medfølgende lyd/videokabel. Når du tilslutter ledningerne, skal du sørge for, at den farvekodede ledning passer sammen med de rette bøsninger på komponenterne. Gul (video) til gul, rød (højre) til rød og hvid (venstre) til hvid.

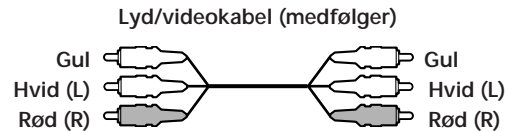

■ Lytning til lyden gennem TV-højtalere

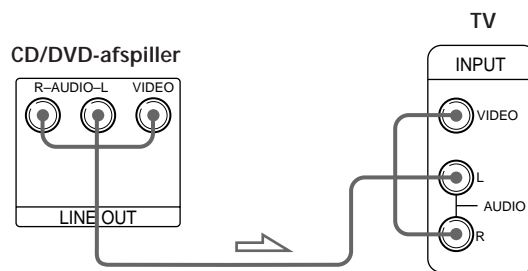

■ Lytning til lyden gennem højttalere, der er tilsluttet en forstærker

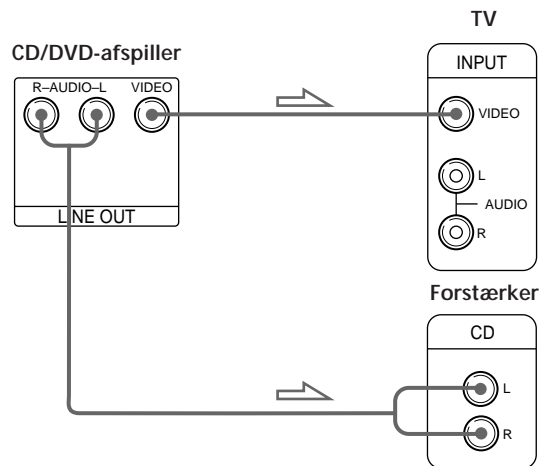

■ Hvis dit TV har et S-video-indgangsstik

Tilslut komponenten via S VIDEO OUT-udgangsstikket ved hjælp af S-videokablet (medfølger) i stedet for videokablet. Du får et bedre billede.

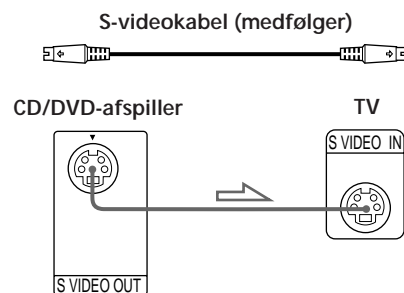

(Fortsat)

⚡ Hvis du har en digital komponent, f.eks. en forstærker med et digitalt stik, en DAT- eller MD-afspiller
Tilslut komponenten via DIGITAL OUT OPTICAL- eller COAXIAL-stikket ved hjælp af en optisk eller koaksial digitalledning (medfølger ikke).
Når du afspiller en DVD, skal du angive "DIGITAL UD GANG" i "IN DLEDENDE KLARGØRING 2" til "PCM" i klargøringsmenuen. (side 36)

■ Ved brug af en optisk digitalledning

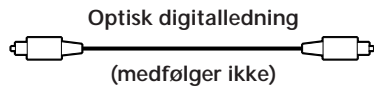

Fjern hættten, og tilslut den optiske digitalledning.

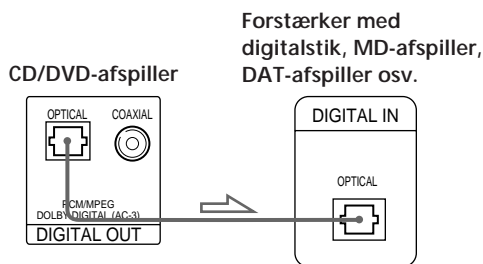

■ Ved brug af en koaksial digitalledning

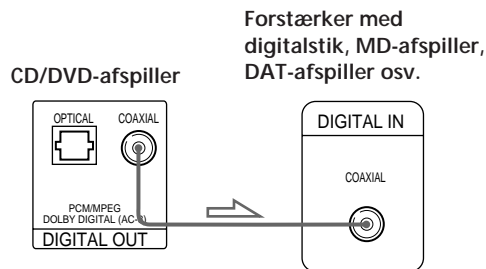
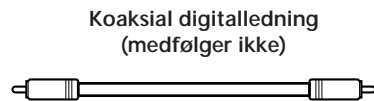

Bemærkninger

- Læs nærmere i vejledningen til den komponent, der skal tilsluttes.
- Du kan ikke optage lyd digitalt fra plader optaget i Dolby* Digital-format (AC-3) direkte ved hjælp af en MD- eller DAT-afspiller.

Når du tilslutter som angivet ovenfor, skal du indstille "DIGITAL UD GANG" i "IN DLEDENDE KLARGØRING 2" til "PCM". Ellers kommer der pludselig en høj lyd fra højttalerne, hvilket kan påvirke ørene eller beskadige højttalerne.

⚡ Hvis du har en digital komponent med en indbygget MPEG-lyddekoder eller Dolby Digital-dekoder
Tilslut komponenten via DIGITAL OUT OPTICAL- eller COAXIAL-stikket ved hjælp af en optisk eller koaksial digitalledning (medfølger ikke). Når komponenten med en indbygget MPEG-lyddekoder eller Dolby Digital-dekoder er tilsluttet, afspiller afspilleren DVD'er med lyd optaget i MPEG-lyd og Dolby Digital-format (AC-3). Dermed opstår fornemmelsen af at være i en biograf eller koncertsal.
Angiv i menuen "DIGITAL UD GANG" i "IN DLEDENDE KLARGØRING 2" til "MPEG", "DOLBY DIGITAL" eller "MPEG/DOLBY DIGITAL". (side 36)

■ Ved brug af en optisk digitalledning

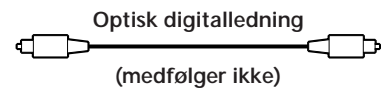

Tag hættten af, og tilslut den optiske digitalledning.

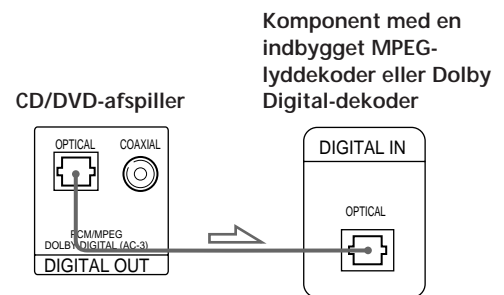

■ Ved brug af en koaksial digitalledning

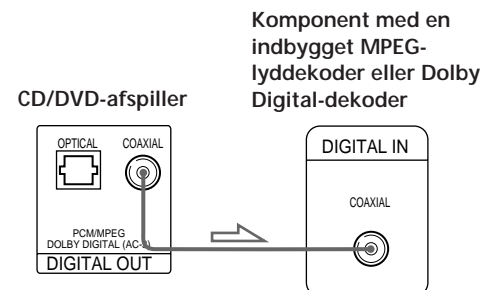
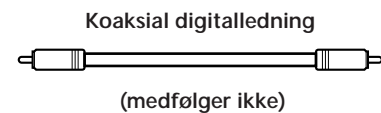

Bemærk

Læs nærmere i vejledningen til den komponent, der skal tilsluttes.

* Fremstillet på licens fra Dolby Laboratories. "Dolby", "Pro Logic" og det dobbelte D-symbol DD er varemærker tilhørende Dolby Laboratories. Confidential Unpublished Works. ©1992-1997 Dolby Laboratories, Inc. Alle rettigheder forbeholdes.

Nødvendig klargøring, før afspilleren tages i brug

Visse indstillinger er nødvendige for afspilleren, afhængigt af TV'et eller andre komponenter, der skal tilsluttes.

Yderligere oplysninger om brugen af klargøringsmenuen findes på side 33.

Yderligere oplysninger om hvert element på klargøringsmenuen findes på side 34-36.

- **Tilslutning af afspilleren til et TV med bredformat**
 Indstil "TV TYPE" i "INDLEDENDE KLARGØRING 1" til "16:9" i klargøringsmenuen. Dette er standardindstillingen.
- **Tilslutning af afspilleren til et normalt TV**
 Angiv "TV TYPE" i "INDLEDENDE KLARGØRING 1" til "4:3 LETTER BOX" eller "4:3 BESKÅRET" i klargøringsmenuen. Yderligere oplysninger findes på side 35.
- **Tilslutning af afspilleren til et TV eller en videobåndoptager via et EURO AV (Scart)-stik, der svarer til S video- eller RGB-signalerne**
 Angiv "SCART-UDGANG" i "INDLEDENDE KLARGØRING 1" til "S-VIDEO" eller "RGB" i klargøringsmenuen. Yderligere oplysninger findes på side 35.
- **Lytning til stereolyd gennem højttalere forbundet til en normal forstærker eller gennem TV'ets højttalere**
 Indstil "SURROUND" i "INDLEDENDE KLARGØRING 2" til "FRA" i klargøringsmenuen.
- **Lytning til lyd gennem højttalere forbundet til en forstærker (eller et TV), der kan håndtere Dolby Pro Logic surround**
 Indstil "SURROUND" i "INDLEDENDE KLARGØRING 2" til "TIL" i klargøringsmenuen. Dette er standardindstillingen.
- **Lytning til lyden gennem højttalere forbundet til en forstærker med et digitalstik og udsendelse af lyden til en digital komponent, f.eks. en DAT- eller MD-afspiller**
 Når du afspiller en DVD, skal du angive "DIGITAL UD GANG" i "INDLEDENDE KLARGØRING 2" til "PCM" i klargøringsmenuen. Dette er standardindstillingen.

Brug klargøringsmenuen til at ændre de forskellige indstillinger for billede og lyd.

Yderligere oplysninger findes på side 33.

Denne afspiller kan håndtere PAL-farvesystemet. Når du spiller en plade optaget med NTSC-farvesystemet, udsender afspilleren videosignalet eller klargøringsmenuen osv. i NTSC-farvesystemet, og billedet vises muligvis ikke på TV-skærmen. I dette tilfælde skal du åbne pladeskuffen og fjerne pladen.

Valg af det sprog, der skal vises på skærmen

Du kan vælge sproget for klargøringsmenuen eller de meddelelser, der vises på skærmen.

Standardindstillingen er "ENGLISH"

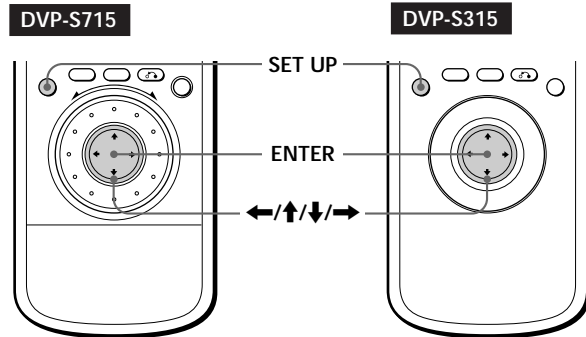

- 1 Tryk på SET UP, og vælg "☰" ved hjælp af ←/→, og tryk derefter på ENTER.

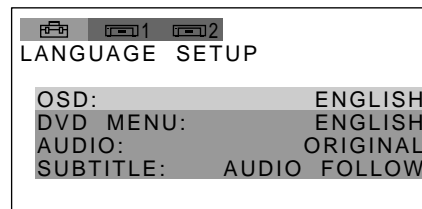

- 2 Vælg "OSD" (visning på skærmen) ved hjælp af ↑/↓, og tryk derefter på → eller på ENTER.

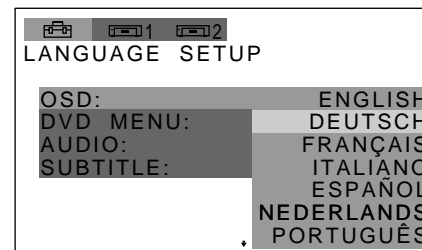

- 3 Vælg det ønskede sprog ved hjælp af ↑/↓, og tryk derefter på ENTER.

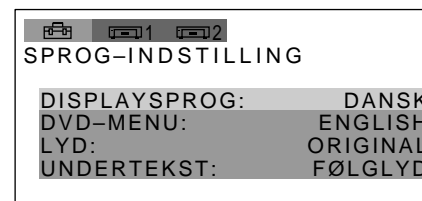

Annullering af brugen af klargøringsmenuen
 Tryk på SET UP.

Bemærk

Du kan vælge imellem de sprog, der vises under trin 2. Yderligere oplysninger findes på side 34.

Afspilning af en DVD

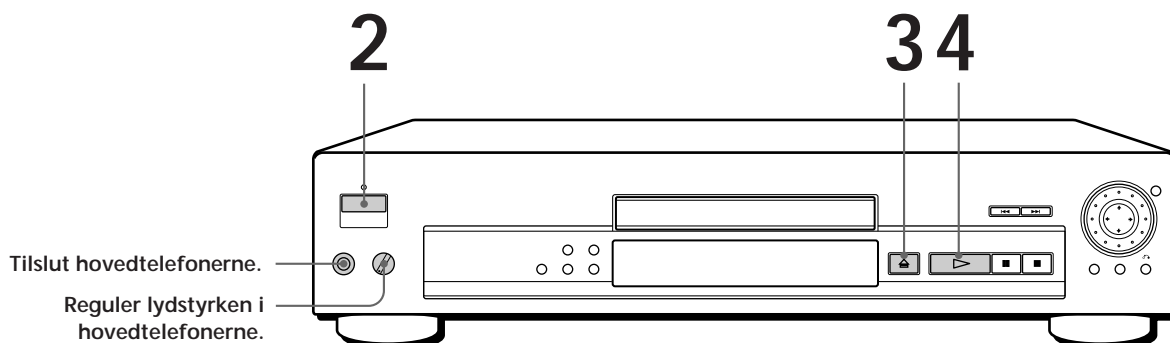

- Fremgangsmåden for cd'er eller video-cd'er er anderledes end for DVD'er. Yderligere oplysninger findes på side 14-17.

 Du kan tænde for afspilleren ved hjælp af fjernbetjeningen. Tryk på I/⏻, når indikatoren over ON/STANDBY-knappen på frontpanelet lyser rød.

Bemærkninger

- Hvis du lader afspilleren eller fjernbetjeningen være i pausetilstand i 15 minutter, vises pauseskærmen automatisk. Tryk på ▷ for at slukke for pauseskærmen. (Hvis du vil slukke for pauseskærmen, kan du se på side 35).
- Hvis du ikke bruger afspilleren eller fjernbetjeningen i mere end 30 minutter, når en plade ikke afspilles, slukkes afspilleren. (Auto Power Off-funktionen)

- 1** Indstil TV'et.
Tænd for TV'et, og vælg videoindgangen for at vise billederne fra afspilleren.

Ved brug af en forstærker

Tænd for forstærkeren, og vælg den korrekte indstilling på forstærkeren for at høre lyden fra afspilleren.

- 2** Tryk på ON/STANDBY for at tænde for afspilleren.
Den røde indikator over ON/STANDBY-knappen ændres til grøn, og displayet på frontpanelet lyser op.

- 3** Tryk på , og placer pladen i pladeskuffen.

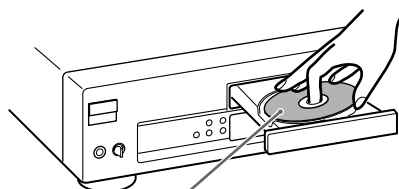

Med afspilningssiden nedad.

- 4** Tryk på ▷.
Pladeskuffen lukkes, og afspilleren starter afspilningen (Fortsat afspilning). Juster lydstyrken på TV'et eller forstærkeren.

Efter trin 4

Der vises muligvis en DVD-menu eller en titelmenu på TV-skærmen (se side 13).

Afhængigt af DVD'en er nogle af handlingerne muligvis anderledes eller begrænsede. Se i vejledningen til pladen.

 Når "RESUME" vises på displayet på frontpanelet Du kan genoptage afspilningen fra det punkt, hvor du stoppede DVD'en. Oplysninger om afspilning af pladen fra begyndelsen findes på side 25.

Bemærk
Afhængigt af DVD'en kan du muligvis ikke genoptage afspilningen.

Bemærk
Afhængigt af DVD'en kan du muligvis ikke udføre nogle af de handlinger, der er beskrevet til højre.

 Du kan også bruge kontrolknapperne på afspilleren
Hvis kontrolknapperne på afspilleren har de samme navne som på fjernbetjeningen, kan du bruge dem.

 Hvad betyder kapitel og titel?
Se side 5.

 Hver gang du trykker på SEARCH MODE
"KAPITELSØGNING", "TITELSØGNING" og "TIDSSØGNING" vises på TV-skærmen.

 Hvis du vil ændre søgehastigheden (kun DVP-S315)
Der findes to hastigheder:
1▶▶ eller 1◀◀ (ca. 10 gange normal hastighed) og 2▶▶ eller 2◀◀ (ca. 30 gange).
Hver gang du trykker på ◀▶ eller ▶◀, ændres indikatoren på følgende måde:
1▶▶ (1◀◀) ◀▶▶▶ (2◀◀)

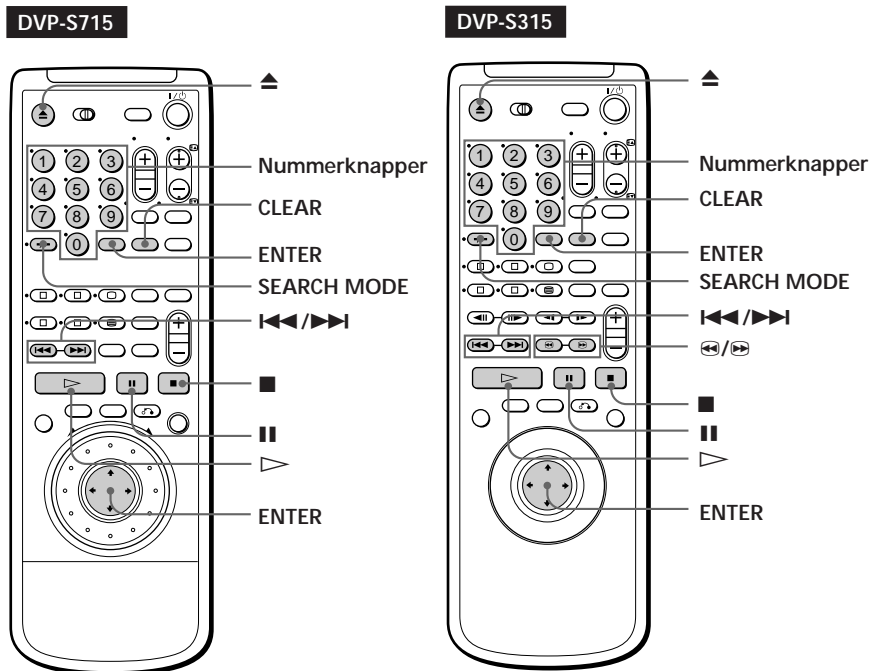

Hvis du vil	Skal du trykke på
Stoppe	■
Stoppe midlertidigt	
Genoptage afspilning efter pause	eller ▷
Gå til det næste kapitel under Fortsat afspilning	▶▶
Gå til det foregående kapitel ved fortsat afspilning	◀◀
Vælg kapitlet	1 SEARCH MODE gentagne gange, indtil "KAPITELSØGNING" vises på TV-skærmen. 2 Nummertasterne for at vælge kapitelnummeret og derefter på ENTER eller ▷.
Vælg titlen	1 SEARCH MODE gentagne gange, indtil "TITELSØGNING" vises på TV-skærmen. 2 Nummertasterne for at vælge titelnummeret og derefter på ENTER eller ▷.
Søge efter et punkt med tidskoden	1 SEARCH MODE gentagne gange, indtil "TIDSSØGNING" vises på TV-skærmen. 2 Nummertasterne for at indtaste en tidskode og derefter på ENTER eller ▷.
Søge efter et punkt ved billedskanning (kun DVP-S315)	◀▶/▶◀. Du hører ikke lyden under denne handling. Når du finder det ønskede punkt, skal du trykke på ▷ for igen at afspille med normal hastighed.
Stoppe afspilningen og fjerne pladen	▲

Hvis du lavede en fejl, da du trykkede på nummerknappen.
Tryk på CLEAR (slet)-knappen og derefter på den korrekte nummerknop.



Du kan også afspille i slow motion ved hjælp af knapperne på fjernbetjeningen (kun DVP-S315).

Tryk på ◀◀ eller ▶▶. 1◀◀ / 1▶▶ og 2◀◀ / 2▶▶ er tilgængelige.

Hver gang du trykker på ◀◀ eller ▶▶, ændres indikatoren på følgende måde:

1◀◀ (1▶▶) ↔ 2◀◀ (2▶▶)

Bemærkninger

- Afhængigt af DVD'en kan du muligvis ikke udføre nogle af de handlinger, der er beskrevet til højre.
- Når du afspiller en DVD i dobbelt hastighed i en hvilken som helst retning, kommer lyden til billedet fra LINE OUT-stikket (AUDIO). Lyden er lavere end lyden ved normal hastighed. I dette tilfælde kommer der ingen lyd fra DIGITAL OUT-stikkene (OPTICAL og COAXIAL).



Du kan også afspille billede for billede ved hjælp af knapperne på fjernbetjeningen (kun DVP-S315).

Tryk på ◀|| eller ||▶.

Bemærkninger

- JOG-indikatoren viser kun click shuttle-tilstanden tæt ved indikatoren. Når indikatoren på fjernbetjeningen ikke lyser, bevares shuttle-tilstanden på fjernbetjeningen, selvom indikatoren på afspilleren lyser.
- Hvis du ikke bruger click shuttle i ca. 20 sekunder efter at have trykket på JOG, returneres til shuttle-tilstand på fjernbetjeningen. Jog-tilstanden bevares på afspilleren.

Afspilning i forskellig hastighed eller billede for billede

Ved hjælp af click shuttle og JOG-knappen/-indikatoren på afspilleren kan du afspille en DVD med forskellige hastigheder eller billede for billede. Hver gang du trykker på JOG-knappen, skiftes mellem shuttle- og JOG-tilstand.

Du kan også bruge click shuttle og JOG-knappen/-indikatoren på fjernbetjeningen (kun DVP-S715).

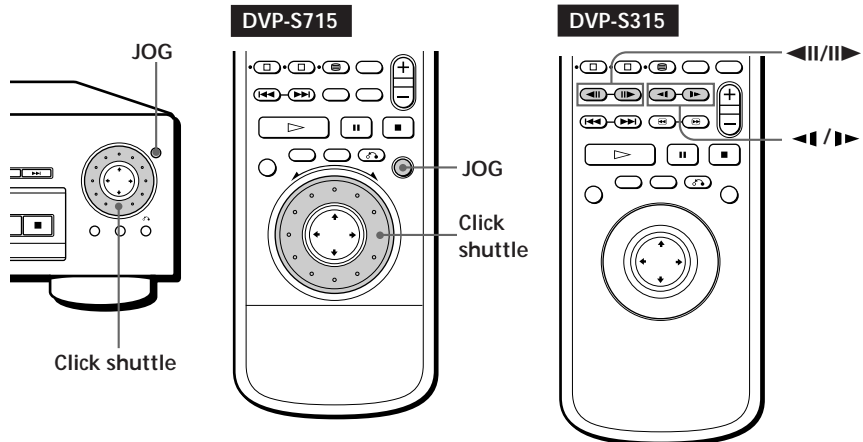

Ændring af afspilningshastigheden (Shuttle-tilstand)

Drej på click shuttle. Afspilningshastigheden ændres, afhængigt af, i hvilken retning og vinkel du drejer:

2▶▶ Hurtig fremspoling (ca. 30 gange normal hastighed)

1▶▶ Hurtig fremspoling (ca. 10 gange normal hastighed)

×2▶▶ (Ca. to gange normal hastighed)

▶▶ (Normal hastighed)

1▶▶ Slow (afspilningsretning)

2▶▶ Slow (afspilningsretning – langsommere end "1▶▶")

|| Pause

2◀◀ Slow (modsat retning – langsommere end "1◀◀")

1◀◀ Slow (modsat retning)

×2◀◀ (Ca. to gange normal hastighed: modsat retning)

1◀◀ Hurtig tilbagespoling (ca. 10 gange normal hastighed)

2◀◀ Hurtig tilbagespoling (ca. 30 gange normal hastighed)

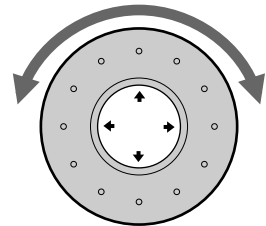

Hvis du drejer click shuttle hurtigt, bliver afspilningshastigheden 2▶▶/2◀◀ med det samme.

Afspilning af DVD'er billede for billede ved at ændre afspilningshastigheden (Jog-tilstand)

- 1 Tryk på JOG-knappen.
JOG-knappen lyser i JOG-tilstand. Når du trykker på JOG-knappen på afspilleren, stoppes afspilningen midlertidigt.
- 2 Drej på click shuttle.

Afhængigt af omdrejningshastigheden afspilles billede for billede mod click shuttles retning. Hvis du drejer click shuttle med konstant hastighed et øjeblik, bliver afspilningshastigheden langsom eller normal.

Tilbage til normal hastighed

Tryk på ▷.

Bemærkninger

- Afhængigt af DVD'en kan du muligvis ikke vælge titlen.
- Afhængigt af DVD'en kaldes en "titelmenu" muligvis en "menu" eller "titel" i vejledningen til pladen. "Tryk på ENTER" kaldes muligvis "Tryk på SELECT".

 Du kan også bruge kontrolknapperne på afspilleren. Hvis kontrolknapperne på afspilleren har de samme navne som på fjernbetjeningen, kan du bruge dem.

 Hvis du vil vælge sprog for DVD-menuen. Skift indstillingen ved hjælp af "SPROG-INDSTILLING" i klargøringsmenuen (se side 34).

Bemærk
Afhængigt af DVD'en kaldes en "DVD-menu" muligvis en "menu" i vejledningen til pladen.

Brug af titelmenuen

En DVD er inddelt i lange afsnit af et billede eller et musikstykke, kaldet "titler". Når du afspiller en DVD, der indeholder flere titler, kan du vælge den ønskede titel ved hjælp af titelmenuen.

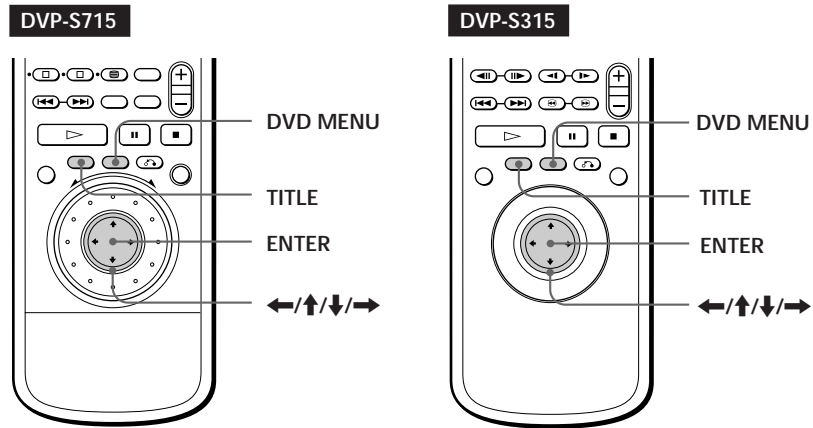

- 1** Tryk på TITEL.
Titelmenuen vises på TV-skærmen. Indholdet af menuen varierer fra plade til plade.
- 2** Tryk på ←/↑/↓/→ for at vælge den ønskede titel.
Afhængigt af pladen kan du bruge nummerknapperne til at vælge titlen.
- 3** Tryk på ENTER.
Afspilleren begynder at afspille den valgte titel.

Brug af DVD menuen

Med nogle DVD'er kan du vælge indholdet af pladen ved hjælp af menuen. Når du afspiller disse DVD'er kan du vælge sproget for underteksterne og lyden osv. ved hjælp af DVD-menuen.

- 1** Tryk på DVD MENU.
DVD-menuen vises på TV-skærmen. Indholdet af menuen varierer fra plade til plade.
- 2** Tryk på ←/↑/↓/→ for at vælge det element, du vil ændre.
Afhængigt af pladen kan du bruge nummerknapperne til at vælge elementet.
- 3** Gentag trin 2 for at ændre andre elementer.
- 4** Tryk på ENTER.

Afspilning af en cd/video-cd

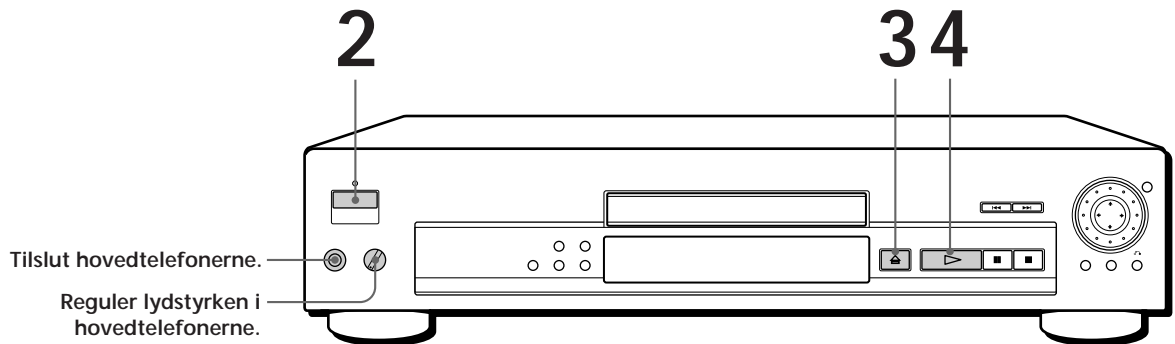

- Betjeningen af DVD'er er anderledes end for cd'er eller video-cd'er. Yderligere oplysninger findes på side 10-13.

 Du kan tænde for afspilleren ved hjælp af fjernbetjeningen. Tryk på I/⏻, når indikatoren over ON/STANDBY-knappen på frontpanelet lyser rødt.

 Efter trin 4
Menskærmen vises muligvis på TV-skærmen, afhængigt af video-cd'en. Du kan afspille pladen interaktivt ved at følge vejledningen på menuskærmen. (PBC-afspilning finder du på side 17).

Bemærkninger

- Hvis du lader afspilleren eller fjernbetjeningen være i pausetilstand i 15 minutter, vises pauseskærmen automatisk. Tryk på ▷ for at slukke for pauseskærmen. (Hvis du vil slukke for pauseskærmen, kan du se på side 35).
- Hvis du ikke bruger afspilleren eller fjernbetjeningen i mere end 30 minutter, når en plade ikke afspilles, slukkes afspilleren (Auto Power Off-funktionen).

- 1** Indstil TV'et.
Tænd for TV'et, og vælg videoindgangen for at vise billederne fra afspilleren.

Ved brug af en forstærker

Tænd for forstærkeren, og vælg den korrekte indstilling på forstærkeren for at høre lyden fra afspilleren.

- 2** Tryk på ON/STANDBY for at tænde for afspilleren.
Den røde indikator over ON/STANDBY-knappen ændres til grøn, og displayet på frontpanelet lyser.

- 3** Tryk på , og placer pladen i pladeskuffen.

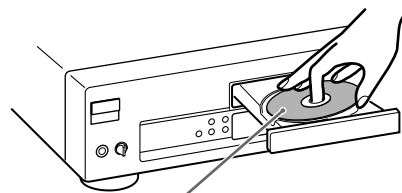



Med mærkatsiden opad.

- 4** Tryk på ▷.
Pladeskuffen lukkes, og afspilleren starter afspilningen (Fortsat afspilning). Juster lydstyrken på TV'et eller forstærkeren.

Afhængigt af video-cd'en er nogle af handlingerne muligvis anderledes eller begrænsede. Se i vejledningen til pladen.

 Når "RESUME" vises på displayet på frontpanelet Du kan genoptage afspilningen fra det punkt, hvor du stoppede cd'en/ video-cd'en. Oplysninger om afspilning af pladen fra begyndelsen findes på side 25.

 Hvad er et spor?
Se side 5.

 Hvad er et indeks?
Se side 5.

 Hvad er en sekvens?
Se side 5.

 Du kan også bruge kontrolknapperne på afspilleren Hvis kontrolknapperne på afspilleren har de samme navne som på fjernbetjeningen, kan du bruge dem.

 Hvis du vil ændre søgefunktionen Tryk på SEARCH MODE. Hver gang du trykker i forbindelse med en video-cd, vises "SEKVENSSØGNING", "SPORSØGNING" og "SØG I V.INDEKS" på TV-skærmen. I forbindelse med en cd vises kun "SPORSØGNING".

 Hvis du vil ændre søgehastigheden (kun DVP-S315) Der findes to hastigheder: 1▶▶ eller 1◀◀ (ca. 10 gange normal hastighed) og 2▶▶ eller 2◀◀ (ca. 30 gange). Hver gang du trykker på ▶ eller ◀, ændres indikatoren på følgende måde: 1▶▶ (1◀◀) ◀▶▶ (2◀◀)

Bemærk

Med nogle plader giver kan du ikke starte afspilningen ved en bestemt sekvens. Hvis du i dette tilfælde udfører en sekvenssøgning, før du starter afspilningen, startes afspilningen fra sekvens 1. Hvis du udfører en sekvenssøgning ved afspilning af en plade, startes afspilningen fra den aktuelle sekvens.

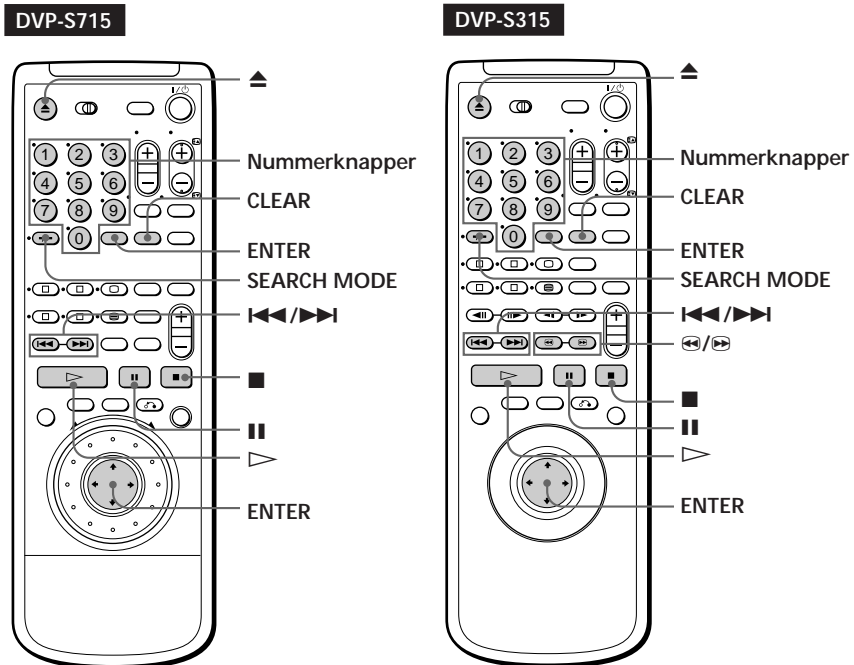

Hvis du vil	Skal du trykke på
Stoppe	■
Stoppe midlertidigt	
Genoptage afspilning efter pause	eller ▷
Gå til det næste spor ved fortsat afspilning	▶▶
Gå til det foregående spor ved fortsat afspilning	◀◀
Vælg sporet	1 SEARCH MODE gentagne gange, indtil "SPORSØGNING" vises på TV-skærmen. 2 Nummerknapperne for at vælge spornummeret og derefter på ENTER eller ▷.
Vælg sekvensen, før du starter afspilningen af en video-cd med PBC-funktioner og ved PBC-afspilning (Sekvenssøgning)	1 SEARCH MODE gentagne gange, indtil "SEKVENSSØGNING" vises på TV-skærmen. 2 Nummerknapperne for at vælge sekvensnummeret og derefter på ENTER eller ▷. (Tryk på DISPLAY for at kontrollere det aktuelle sekvensnummer. Sekvensnummeret vises øverst til venstre på TV-skærmen).
Søge efter et punkt ved billedskanning (kun DVP-S315)	◀/▶. Du hører ikke lyden under denne handling. Når du finder det ønskede punkt, skal du trykke på ▷ for igen at afspille med normal hastighed.
Stoppe afspilningen og fjerne pladen	▲

Hvis du lavede en fejl, da du trykkede på nummerknappen.

Tryk på CLEAR (slet)-knappen og derefter på den korrekte nummerknapp.

Afspilning i forskellig hastighed eller billede for billede

Ved hjælp af click shuttle og JOG-knappen eller -indikatoren på afspilleren kan du afspille en cd/video-cd med forskellig hastighed eller billede for billede. Hver gang du trykker på JOG-knappen, skiftes mellem shuttle- og JOG-tilstand.

Du kan også bruge click shuttle og JOG-knappen eller -indikatoren på fjernbetjeningen (kun DVP-S715).

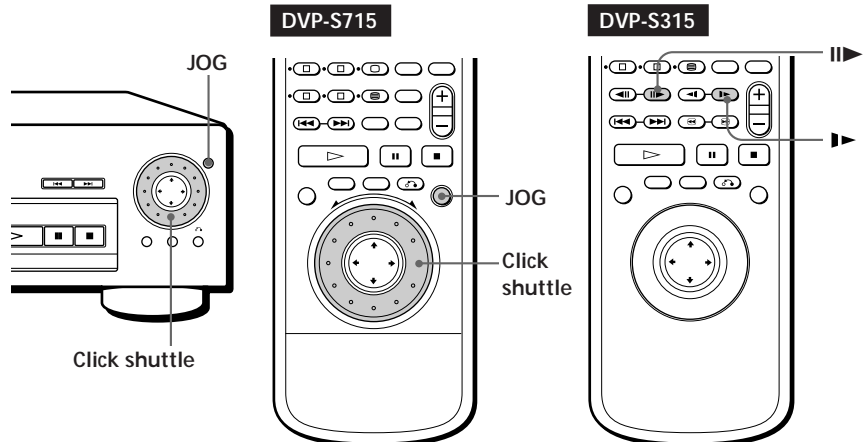

💡 Du kan også afspille i slow motion ved hjælp af knapperne på fjernbetjeningen (kun DVP-S315).

Tryk på **▶▶** · **1▶▶** og **2▶▶** er tilgængelige.

Hver gang du trykker på **▶▶**, ændres indikatoren på følgende måde:

1▶▶ ↔ 2▶▶

Bemærkninger

- Afhængigt af video-cd'en kan du muligvis ikke udføre nogle af de handlinger, der er beskrevet til højre.
- Når du afspiller en video-cd, er der ingen lyd, undtagen i forbindelse med afspilning ved normal hastighed.

💡 Du kan også afspille billede for billede ved hjælp af knapperne på fjernbetjeningen (kun DVP-S315).

Tryk på **||▶**.

Bemærkninger

- JOG-indikatoren viser kun click shuttle-tilstanden tæt ved indikatoren. Når indikatoren på fjernbetjeningen ikke lyser, bevares shuttle-tilstanden på fjernbetjeningen, selvom indikatoren på afspilleren lyser op.
- Hvis du ikke bruger click shuttle i ca. 20 sekunder efter at have trykket på JOG, returneres til shuttle-tilstand på fjernbetjeningen. Jog-tilstanden bevares på afspilleren.

■ Ændring af afspilningshastigheden (Shuttle-tilstand)

Drej på click shuttle. Afspilningshastigheden ændres, afhængigt af, i hvilken retning og vinkel du drejer:

2▶▶ Hurtig fremspoling (hurtigere end "1▶▶")

1▶▶ Hurtig fremspoling

×2▶▶ (Ca. to gange normal hastighed)

▶▶ (Normal hastighed)

1▶▶ Slow (afspilningsretning)

- kun video-cd -

2▶▶ Slow (afspilningsretning)

- Langsommere end "1▶▶"

- kun video-cd -

||▶▶ Pause

1◀◀ Hurtig tilbagespoling

2◀◀ Hurtig tilbagespoling (hurtigere end "1◀◀")

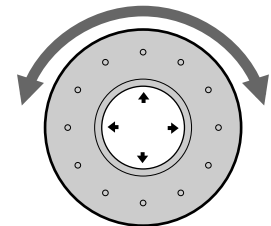

Hvis du drejer click shuttle hurtigt, bliver afspilningshastigheden **2▶▶**/**2◀◀** med det samme.

■ Afspilning af video-cd'en billede for billede ved at ændre afspilningshastigheden (Jog-tilstand - kun video-cd)

1 Tryk på JOG-knappen.

JOG-knappen lyser under JOG-tilstand. Når du trykker på JOG-knappen på afspilleren, stoppes afspilningen midlertidigt.

2 Drej på click shuttle.

Afhængigt af omdrejningshastigheden afspilles kun billede for billede mod afspilningsretningen. Hvis du drejer click shuttle med konstant hastighed et øjeblik, bliver afspilningshastigheden langsom eller normal.

■ Tilbage til normal hastighed

Tryk på **▷**.

 Ved afspilning af video-cd'er med PBC-funktioner, PBC-afspilning starter automatisk.

 Annullering af PBC-afspilning af en video-cd med PBC-funktioner og afspilning af pladen med funktionen Fortsat afspilning
Du kan gøre det på to måder.

- Før du begynder at afspille, skal du vælge det ønskede spor ved hjælp af **◀◀** eller **▶▶**, og derefter trykke på ENTER eller **▷**.
- Før du begynder at afspille, skal du vælge spornummeret ved hjælp af nummerknapperne på fjernbetjeningen og derefter trykke på ENTER eller **▷**. "Afspilning uden PBC" vises på TV-skærmen, og afspilleren starter Fortsat afspilning. Du kan ikke afspille still-billeder, f.eks. et menuskærbillede. Tryk på **■** to gange, og tryk derefter på **▷** for at vende tilbage til PBC-afspilning.

 Du kan også bruge kontrolknapperne på afspilleren. Hvis kontrolknapperne på afspilleren har de samme navne som på fjernbetjeningen, kan du bruge dem.

Bemærk
Afhængigt af video-cd'en står der "Tryk på ENTER" eller "Tryk på SELECT" i trin 3 i den medfølgende vejledning.

Afspilning af video-cd'er med PBC-funktioner (PBC-afspilning – kun video-cd)

Under afspilning af video-cd'er med PBC-funktioner (version 2.0-plader), kan du udføre simple interaktive handlinger, handlinger med søgefunktioner etc.

Med PBC-afspilning er det muligt at afspille video-cd'er interaktivt ved at følge menuskærbilledet på TV-skærmen.

På denne afspiller kan du bruge nummerknapperne, ENTER, **◀◀**, **▶▶**, **↑/↓** og **↻** (RETURN) under PBC-afspilning.

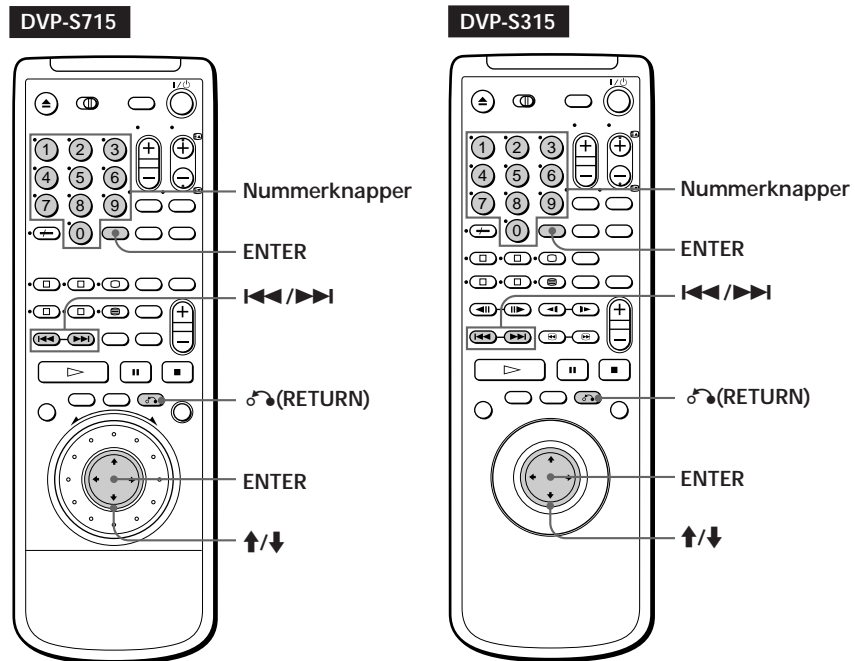

1 Start afspilningen af en video-cd med PBC-funktioner ved at følge trin 1 til 4 i "Afspilning af en video-cd" på side 14.

2 Vælg det ønskede emnenummer.
Tryk på afspilleren på **↑/↓** for at vælge emnenummeret.

Tryk på fjernbetjeningen på nummerknappen til det ønskede emne.

3 Tryk på ENTER.

4 Følg vejledningen på menuskærbilledet, når du skal udføre interaktive handlinger.
Se i vejledningen, der følger med pladen, da fremgangsmåden kan variere fra video-cd til video-cd.

Sådan vender du tilbage til menuskærbilledet

Tryk på **↻**, **◀◀** eller **▶▶**.

Ved hjælp af visning på skærmen



Du kan kontrollere afspillerens status og se oplysningerne om pladen ved hjælp af visningen på TV-skærmen.

DVP-S715

DVP-S315

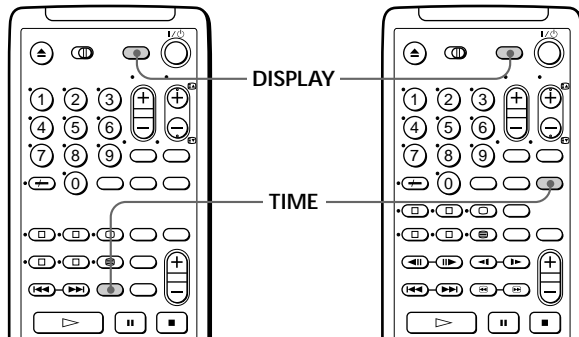

■ Oplysninger ved Visning på skærmen 2

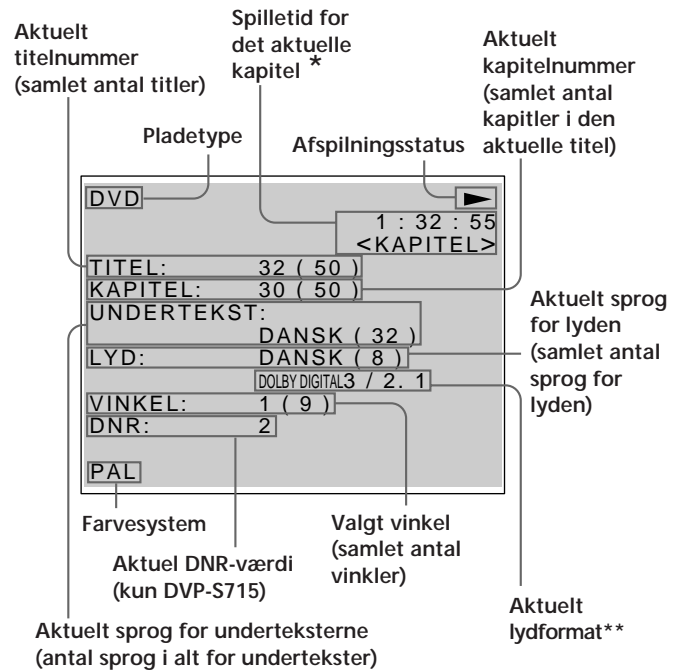

Afspilning eller stop af en DVD

Tryk på DISPLAY.

Hver gang du trykker på knappen, ændres visningen på skærmen på følgende måde:

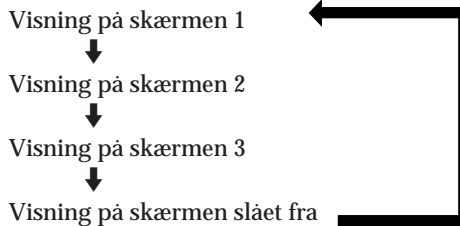

Bemærk

Nogle oplysninger vises ikke, afhængigt af DVD-pladen.

* Oplysningerne ændres som vist nedenfor, hver gang du trykker på TIME i visning 1 eller 2.

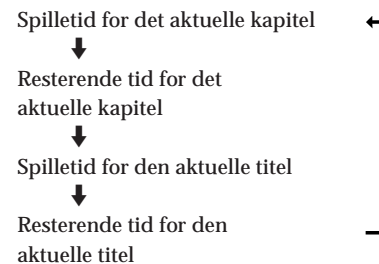

■ Oplysninger ved Visning på skærmen 1

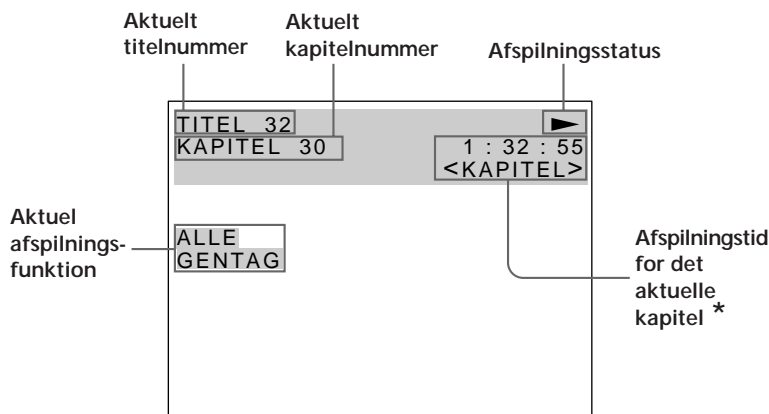

** "PCM", "MPEG" eller "DOLBY DIGITAL" vises. Hvis "DOLBY DIGITAL" vises, vises kanalerne i afspilningssporet efter nummer på følgende måde:

For Dolby Digital (AC-3) 5.1 ch:

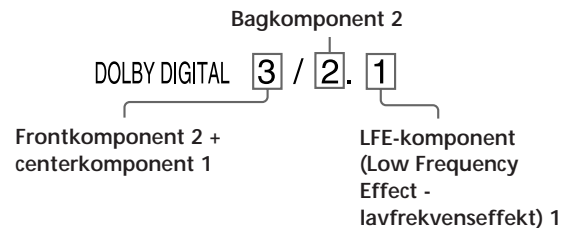

■ Oplysninger ved Visning på skærmen 3

Når en plade afspilles, vises den omtrentlige bit-hastighed for afspillebilledet altid som Mbps (megabit pr. sekund).



Bit-hastighed for afspillebilledet



Hvad er bit-hastighed?

Bit-hastighed henviser til mængden af videodata pr. sekund på en plade. Jo højere bit-hastighed, jo større mængde data. Dette er dog ikke altid ensbetydende med en højere billedkvalitet.

■ Oplysninger når visning på skærmen er slået fra

Der vises ingen oplysninger. (Meddelelser osv. vises).

Under afspilning eller stop af en cd/video-cd



Tryk på DISPLAY.

Hver gang du trykker på knappen, ændres visningen på skærmen på følgende måde:

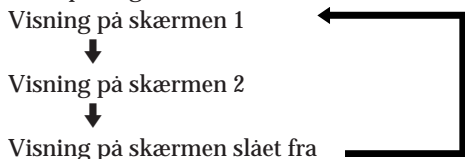

■ Oplysninger ved Visning på skærmen 1

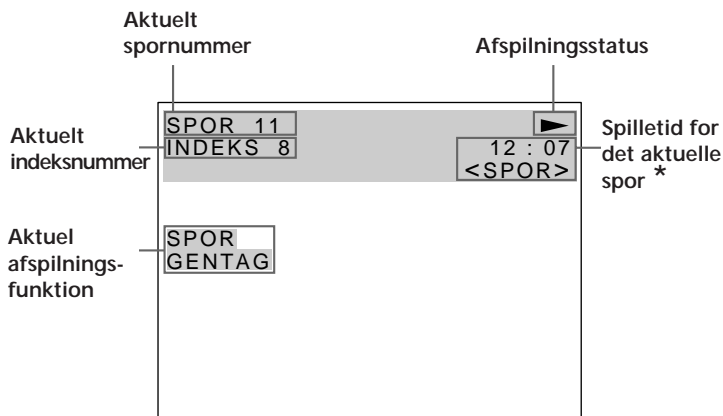

• Ved PBC-afspilning (kun video-cd)

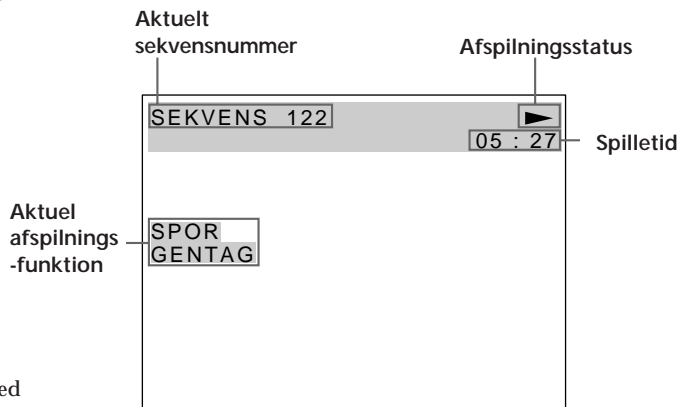

■ Oplysninger ved Visning på skærmen 2

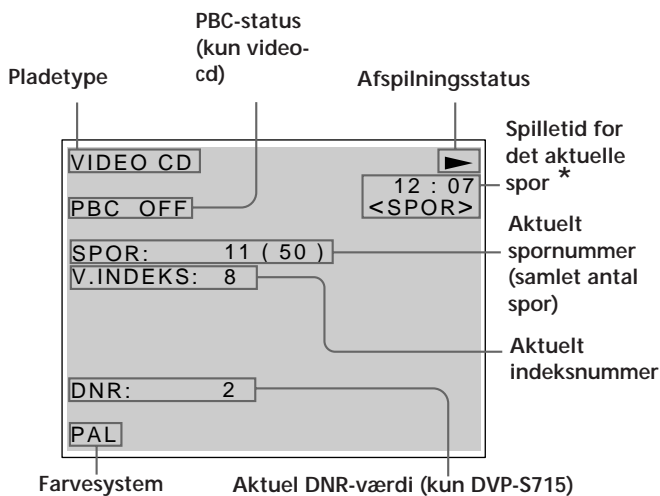

• Ved PBC-afspilning (kun video-cd)

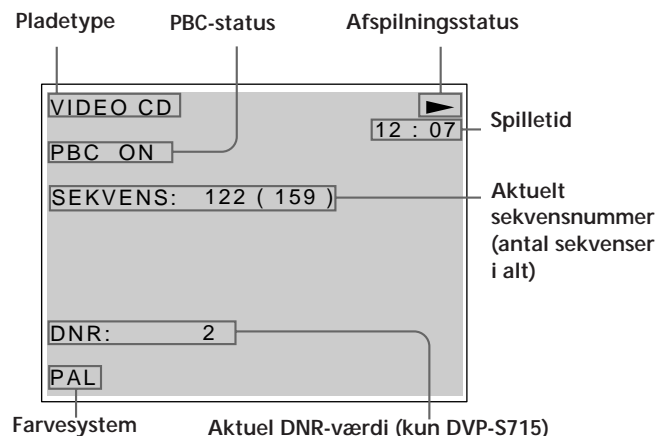

(Fortsat)

Afspilning af plader med forskellige funktioner

* Oplysningerne ændres som vist nedenfor, hver gang du trykker på TIME i visning 1 eller 2.

Spilletid for det aktuelle spor
↓
Resterende tid for det aktuelle spor
↓
Pladens spilletid
↓
Resterende tid for pladen



Når du anvender Afspilning i tilfældig rækkefølge, Programmeret afspilning eller PBC-afspilning, vises spilletiden og den resterende tid for pladen ikke.

■ Oplysninger når visning på skærmen er slået fra
Der vises ingen oplysninger. (Meddelelser osv. vises).

Ved hjælp af displayet på frontpanelet



Du kan kontrollere oplysninger om pladen, f.eks. det samlede antal titler eller spor eller den resterende tid, ved hjælp af displayet på frontpanelet.

DVP-S715

DVP-S315

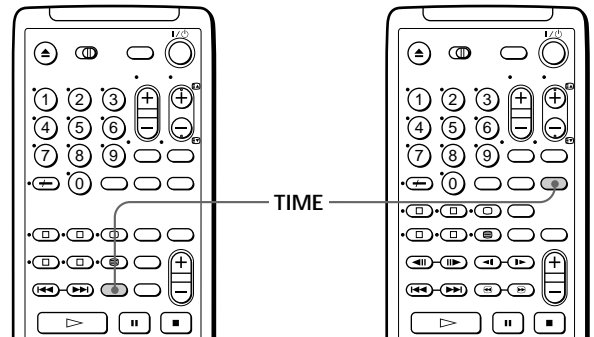

Ved afspilning af en DVD

■ Oplysninger på displayet, mens pladen afspilles

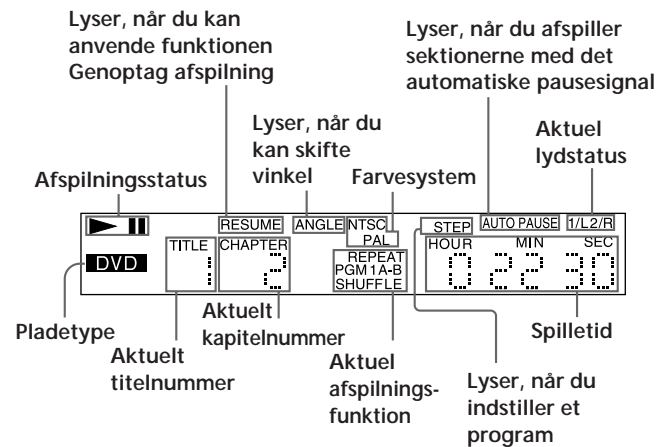

■ Kontrol af den resterende tid

Tryk på TIME.

Hver gang du trykker på TIME under afspilning af cd'en, ændres displayet som vist på følgende diagram. Tidsoplysningerne i Visning på skærmen 1 eller 2 ændres også, hver gang du trykker på TIME.

Afspilning af plader med forskellige funktioner

Spilletid og nummer for det aktuelle kapitel

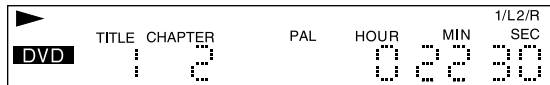

Resterende tid for det aktuelle kapitel

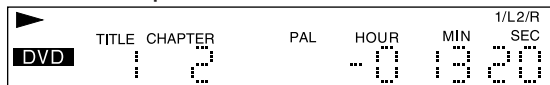

Spilletid og nummer for den aktuelle titel

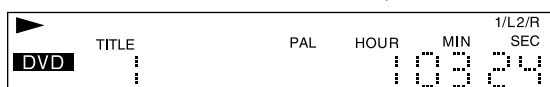

Resterende tid for den aktuelle titel

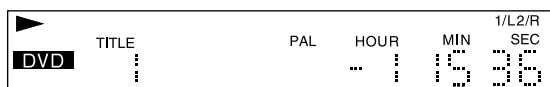

Tryk på TIME

■ Kontrol af den resterende tid

Tryk på TIME.

Hver gang du trykker på TIME under afspilning af en plade, ændres displayet som vist nedenfor. Tidsoplysningerne i Visning på skærmen 1 eller 2 ændres også, hver gang du trykker på TIME.

Spilletid og nummer for det aktuelle spor

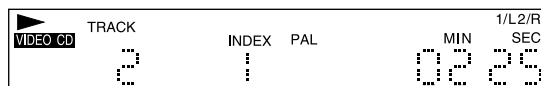

Resterende tid for det aktuelle spor

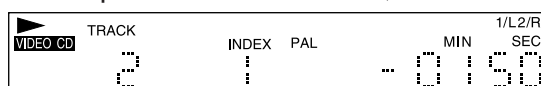

Pladens spilletid

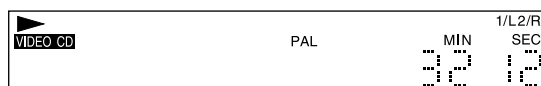

Resterende tid for pladen

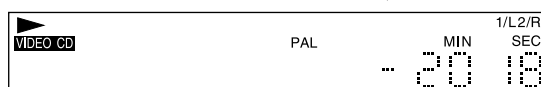

Tryk på TIME

Bemærkninger

- Afhængigt af typen af DVD, vises kapitelnummeret eller tiden ikke.
- Mens du anvender Afspilning i tilfældig rækkefølge eller Programmeret afspilning, vises spilletiden og den resterende tid for pladen ikke.

Ved afspilning af en cd/video-cd



■ Oplysninger på displayet, mens pladen afspilles

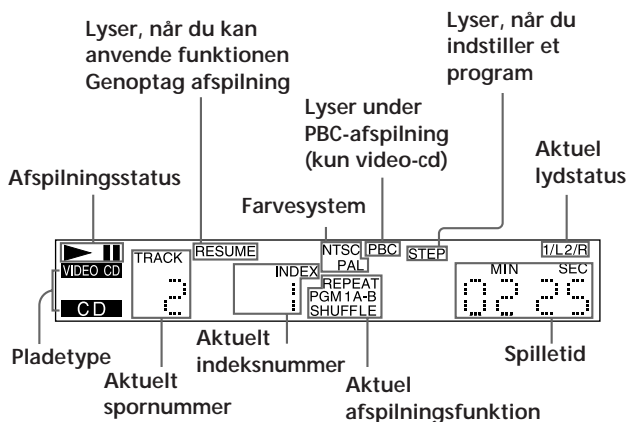

⚡ Ved afspilning af video-cd'er med PBC-funktioner, Det aktuelle sekvensnummer vises i stedet for det aktuelle spornummer og det aktuelle indeksnummer. I dette tilfælde ændres displayet på frontpanelet ikke, når du trykker på TIME.

Bemærk

Når du anvender Afspilning i tilfældig rækkefølge, Programmeret afspilning eller PBC-afspilning, vises spilletiden og den resterende tid for pladen ikke.

Afspilning gentagne gange (Gentaget afspilning)

Du kan spille alle titlerne/sporene på en plade, en enkelt titel, et enkelt kapitel/spor eller en bestemt del gentagne gange.

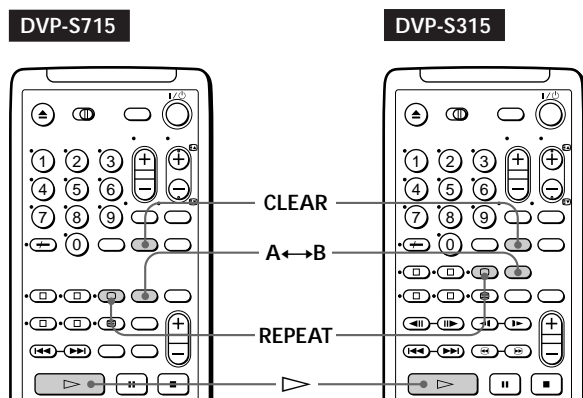

Gentagelse af alle titlerne eller alle sporene på en plade **DVD** **VIDEO CD** **CD**

Med funktionen Afspilning i tilfældig rækkefølge eller Programmeret afspilning gentages titlerne eller sporene i den tilfældige eller programmerede rækkefølge.

Du kan ikke anvende funktionen Gentaget afspilning under PBC-afspilning af video-cd'er (side 17). Du kan muligvis ikke anvende Gentaget afspilning, afhængigt af DVD.

Tryk på REPEAT under afspilning.

“ALLE GENTAG” vises på skærmen, og “REPEAT” vises på frontpanelets display. Titlerne, kapitlerne eller sporene gentages på følgende måde:

Når pladen afspilles med funktionen	Gentager afspilleren
Fortsat afspilning (side 10 eller 14)	Alle titlerne/alle sporene
Afspilning i tilfældig rækkefølge (side 23)	Alle titlerne eller sporene i vilkårlig rækkefølge
Programmeret afspilning (side 24)	Programmerede titler / kapitler / spor

Annullering af gentagelse af alle titlerne eller alle sporene på en plade
Tryk på CLEAR.

Gentagelse af den aktuelle titel eller det aktuelle kapitel **DVD**

Du kan kun gentage den aktuelle titel eller det aktuelle kapitel med funktionen Fortsat afspilning. Du kan muligvis ikke anvende Gentaget afspilning, afhængigt af DVD.

■ Gentagelse af den aktuelle titel

Når den ønskede titel afspilles, skal du trykke på REPEAT, indtil “TITEL GENTAG” vises på TV-skærmen. Den aktuelle titel gentages.

■ Gentagelse af det aktuelle kapitel

Mens det ønskede kapitel afspilles, skal du trykke på REPEAT, indtil “KAPITEL GENTAG” vises på TV-skærmen. Det aktuelle kapitel gentages.

“REPEAT 1” vises på displayet på frontpanelet.

“KAPITEL” vises, når du vælger det aktuelle kapitel

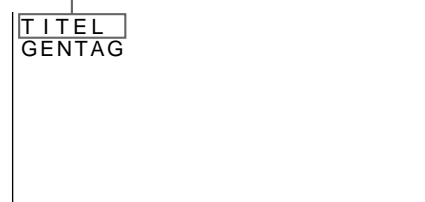

Annullering af gentagelsen af den aktuelle titel eller det aktuelle kapitel

Tryk på CLEAR.

Gentagelse af det aktuelle spor **VIDEO CD** **CD**

Du kan kun gentage det aktuelle spor med funktionen Fortsat afspilning.

Når det ønskede spor afspilles, skal du trykke på REPEAT, indtil “SPOR GENTAG” vises på TV-skærmen.

“REPEAT 1” vises på displayet på frontpanelet, og det aktuelle spor gentages.

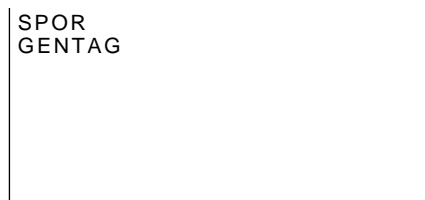

Annullering af gentagelsen af det aktuelle spor
Tryk på CLEAR.

Bemærk

Gentaget afspilning annulleres, når du slukker for afspilleren.

Gentagelse af en bestemt del (A↔B Repeat)

Du kan afspille en bestemt del af en titel, et kapitel eller et spor flere gange. Det er en fordel, når du vil lære teksten udenad.

Ved PBC-afspilning af video-cd'er (side 17) er denne funktion kun tilgængelig, når der afspilles levende billeder.

Du kan muligvis ikke anvende Gentaget afspilning, afhængigt af DVD.

- Når du under afspilning finder startpunktet (punkt A) for den del, der skal gentages, skal du trykke på A↔B. Startpunktet (punkt A) er angivet. "A-B GENTAG" vises på TV-skærmen, og "B" blinker.

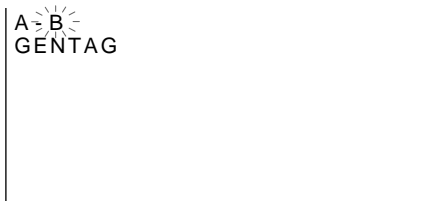

"REPEAT A-" vises på displayet på frontpanelet, og "B" blinker.

- Når du når slutpunktet (punkt B), skal du trykke på A↔B igen. "A-B GENTAG" på TV-skærmen forsvinder, og afspilleren begynder at gentage den pågældende del.

"REPEAT A-B" vises på displayet på frontpanelet under gentagelse af afspilning A↔B.

Annullering af A↔B Repeat
Tryk på CLEAR.

Annullering af indstillingen på halvvejen
Tryk på CLEAR.

Bemærkninger

- Gentag A↔B annulleres, når:
 - du åbner eller lukker pladeskuffen
 - du slukker for afspilleren
- Når du angiver Gentag A↔B, annulleres indstillingerne for Afspilning i tilfældig rækkefølge og Programmeret afspilning.
- Du kan muligvis ikke angive Gentag A↔B, afhængigt af sekvensen for en DVD eller en video-cd.

Afspilning i tilfældig rækkefølge (Tilfældig afspilning)



Afspilleren kan indstilles til at springe mellem titler eller spor og afspille dem i vilkårlig rækkefølge.

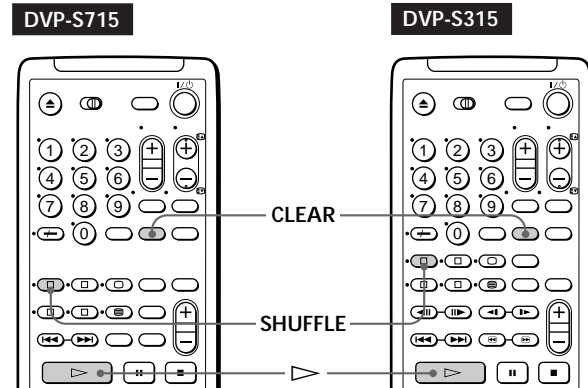

- Tryk på SHUFFLE.
- Tryk på ▷.
(Under afspilning starter Afspilning i tilfældig rækkefølge, når du udfører trin 1).

Annullering af Afspilning i tilfældig rækkefølge
Tryk på CLEAR.

Bemærkninger

- Afspilning i tilfældig rækkefølge annulleres, når:
 - du åbner eller lukker pladeskuffen
 - du slukker for afspilleren
- Du kan muligvis ikke anvende Afspilning i tilfældig rækkefølge, afhængigt af DVD'en.
- Når du afspiller en DVD, kan du kun anvende tilfældig afspilning efter titel.

Oprettelse af dit eget program (Programmeret afspilning)



Du kan bestemme rækkefølgen af titlerne, kapitlerne eller sporene på pladen og oprette dit eget program. Programmet kan indeholde op til 99 titler, kapitler og spor.

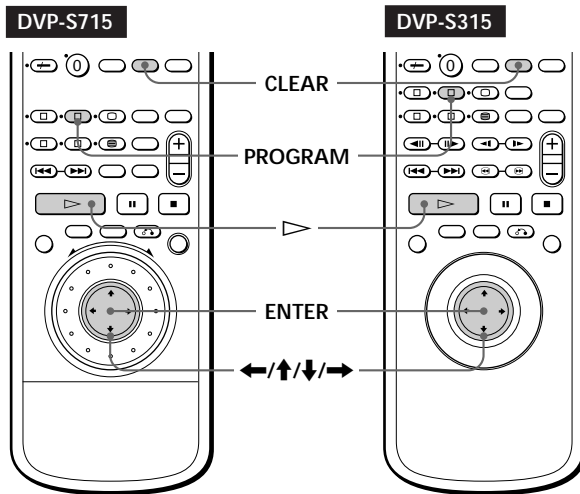

- Tryk på PROGRAM.
Programmeringsdisplayet vises.

“SPOR_” vises, når du afspiller en video-cd eller en cd.

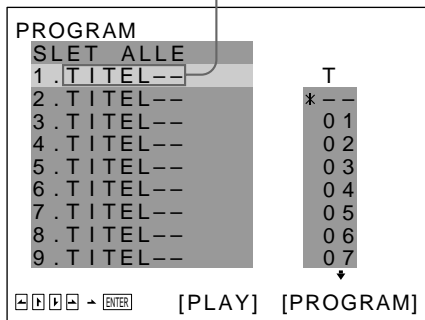

- Tryk på →.
“01” fremhæves.

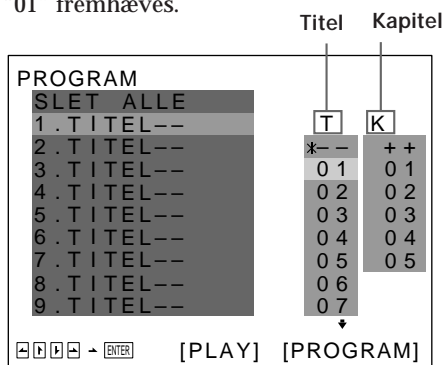

- Vælg den titel, det kapitel eller det spor, du vil programmere, ved hjælp af ↑/↓, og tryk derefter på ENTER.

Vælg f.eks. titel eller spor 2.

(Du kan også bruge nummerknapperne og knappen ENTER til at vælge. I det tilfælde vises det valgte nummer på skærmen).

■ Ved afspilning af en DVD

Når både titler og kapitler er indspillet på pladen, skal du vælge titlen og derefter kapitlet. “++” betyder “alt.”

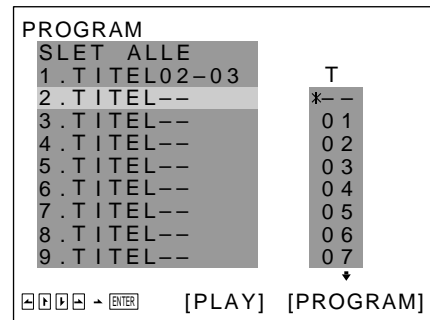
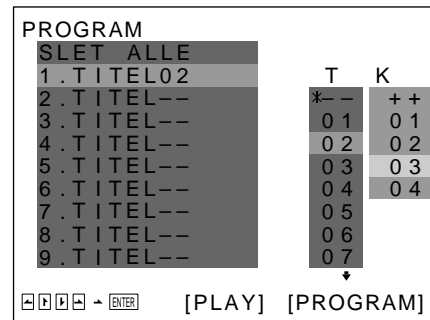

■ Ved afspilning af en video-cd eller en cd.

Vælg det spor, du vil programmere.

Samlet tid for de programmerede spor

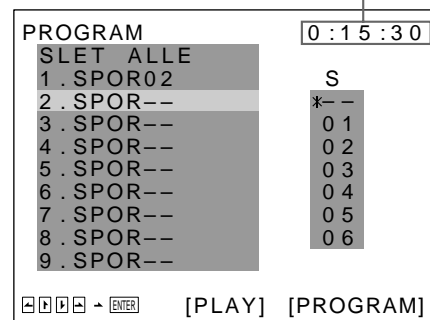

- 4 Hvis du vil programmere andre titler, kapitler eller spor, skal du gentage trin 3.
De programmerede titler, kapitler eller spor vises fra 02 i rækkefølge.

PROGRAM		T
SLET ALLE		
1 . TITEL02-02		* - -
2 . TITEL15		0 1
3 . TITEL03		0 2
4 . TITEL05		0 3
5 . TITEL07-14		0 4
6 . TITEL--		0 5
7 . TITEL--		0 6
8 . TITEL--		0 7
9 . TITEL--		

[ENTER] [PLAY] [PROGRAM]

- 5 Tryk på for at starte Programmeret afspilning.

Annullering af Programmeret afspilning

Tryk på CLEAR.

Annullering af programmering

Tryk på PROGRAM.

Ændring af programmering

- Vælg i trin 2 programnummeret for den titel, det kapitel eller det spor, du vil ændre, ved hjælp af /.
- Følg trin 3, hvis du vil foretage ny programmering.

Annullering af den programmerede rækkefølge

Hvis du vil annullere alle titlerne, kapitlerne eller sporene i den programmerede rækkefølge, skal du vælge "SLET ALLE" i trin 2.

Hvis du vil annullere det valgte program, skal du vælge programmet ved hjælp af / i trin 2 og derefter trykke på CLEAR eller vælge "- -" i trin 3 og derefter trykke på ENTER.

Programmeringen forbliver uændret, når Programmeret afspilning slutter.

Når du trykker på , kan du afspille det samme program igen.

Du kan anvende Gentaget afspilning eller Afspilning i tilfældig rækkefølge af de programmerede titler, kapitler eller spor.

Tryk på REPEAT eller SHUFFLE under Programmeret afspilning.

Bemærkninger

- Det antal titler, kapitler eller spor, der vises, er de titler, kapitler eller spor, der er indspillet på en plade.
- Programmet annulleres, når:
 - du åbner eller lukker pladeskuffen
 - du slukker for afspilleren
- Du kan muligvis ikke anvende Programmeret afspilning, afhængigt af DVD'en.
- Når du anvender PBC-afspilning, kan du ikke indstille et program, medmindre du stopper afspilningen.

Genoptagelse af afspilning fra det punkt, hvor du har stoppet en plade (Genoptag afspilning)



Afspilleren lagrer det punkt, hvor du stoppede en plade, hvis "RESUME" vises på displayet på frontpanelet. I det tilfælde kan du genoptage afspilning fra det pågældende punkt.

Så længe du ikke åbner pladeskuffen, er Genoptag afspilning tilgængelig, selv hvis du slukker for strømmen.

DVP-S715

DVP-S315

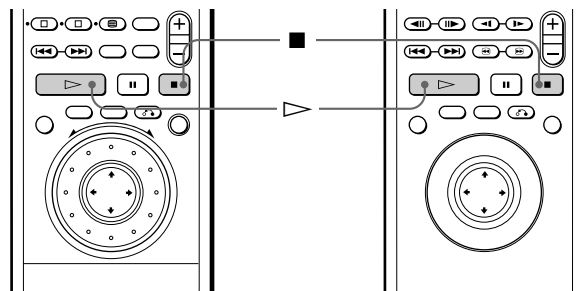

- Tryk på for at stoppe afspilningen, mens du afspiller en plade.
"RESUME" vises på displayet på frontpanelet og "Ved næste afspilning starter pladen fra det punkt, hvor du stoppede." vises på TV-skærmen.
Hvis "RESUME" ikke vises, er Genoptag afspilning ikke tilgængelig.

- Tryk på .
- Afspilleren starter afspilningen fra det punkt, hvor du stoppede pladen i trin 1.

Afspilning fra begyndelsen af pladen

Når "RESUME" vises på displayet på frontpanelet, før du begynder at afspille, skal du trykke på for at deaktivere "RESUME" og derefter trykke på .

Bemærkninger

- Du kan muligvis ikke anvende Genoptag afspilning, afhængigt af DVD'en.
- Genoptag afspilning er ikke tilgængelig med funktionen Afspilning i tilfældig rækkefølge eller Programmeret afspilning.
- Afhængigt af, hvor du stoppede pladen, kan afspilleren muligvis genoptage afspilningen fra et andet punkt.
- Det punkt, hvor du har stoppet afspilningen, slettes, når:
 - du åbner eller lukker pladeskuffen
 - du tager netledningen ud
 - du ændrer afspilningsfunktionen
 - du starter afspilningen efter valg af titel, kapitel eller spor
 - du kan ændre indstillingerne til "DVD-MENU", "LYD" eller "UNDERTEKST" i "SPROG-INDSTILLING" i klargøringsmenuen
 - du kan ændre indstillingerne til "TV TYPE", "BØRNESIKRING" i "INDLEDENDE KLARGØRING 1" i klargøringsmenuen

Formindskelse af billedstøj (DNR: Digital Video Noise Reduction – kun DVP-S715)



Du kan gøre billedet klarere ved at formindske billedstøjen.

DVP-S715

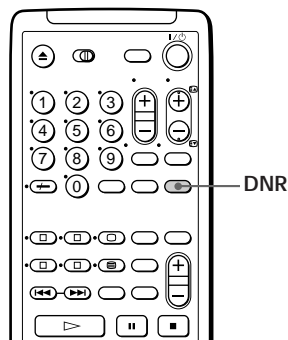

Tryk på DNR.

Hver gang du trykker på knappen, ændres værdien for DNR på følgende måde:

0 → 1 → 2 → 3



Når værdien er "0", er DNR slået fra.

Når værdien stiger, formindskes billedstøjen.

Efterbilleder kan dog forøges.

Bemærkninger

- Afhængigt af pladen, kan virkningen være svær at afgøre.
- Hvis efterbilledet vises på TV-skærmen, skal du deaktivere støjreduktionen på TV'et. Indstil derefter DNR på afspilleren til "0", hvis du bruger DVP-S715.

Ændring af lyde



På DVD'er, hvor der er indspillet flersprogede lyde, kan du vælge det sprog, du ønsker, når du afspiller DVD'en.

På multiplex-video-cd'er kan du vælge lyden fra højre eller venstre kanal og lytte til lyden fra den valgte kanal gennem både højre og venstre højttaler. I det tilfælde mister lyden stereoeffekten.

DVP-S715

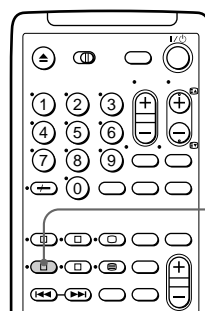

DVP-S315

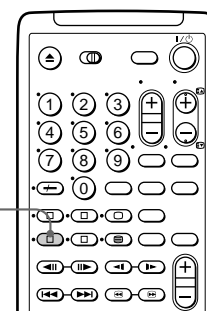

Tryk på AUDIO CHANGE, mens du afspiller en plade. Hver gang du trykker på knappen, skifter indikatoren og sproget/lyden fra højttalerne på følgende måde.

■ Ved afspilning af en DVD

LYD 1 → LYD 2 →



■ Ved afspilning af en video-cd eller en cd.

1/V (1/L) : Lyden fra venstre kanal



2/H (2/R) : Lyden fra højre kanal



STEREO (1/L 2/R) : Standardstereolyden



Bemærkninger

- Afhængigt af DVD'en, kan du muligvis ikke ændre sprogene, selvom der er indspillet flersprogede lyde på DVD'en.
- Under afspilning af cd'en eller video-cd'en, genoptages standardstereoafspilningen, når:
 - du åbner eller lukker pladeskuffen
 - du slukker for afspilleren
- Under afspilning af DVD'en ændres lyden, når:
 - du åbner eller lukker pladeskuffen
 - du ændrer titlen
- Hvis sproget vises som et tal på 4 cifre, kan du se på listen over sprogkoder på side 48.

Visning af undertekster

DVD

På DVD'er, hvor der er indspillet undertekster, kan du slå underteksterne til og fra, når som helst, mens du afspiller DVD'en. På DVD'er, hvor der er indspillet flersprogede undertekster, kan du vælge det sprog for underteksten, du ønsker, når du afspiller DVD'en.

DVP-S715

DVP-S315

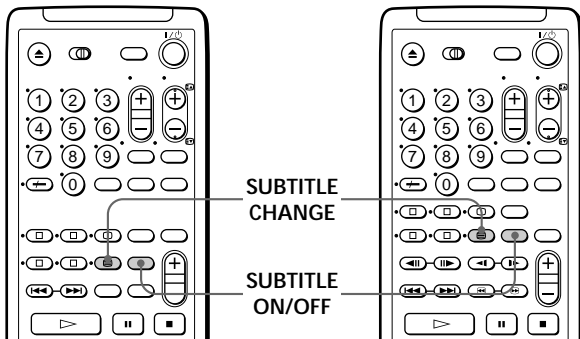

UNDERTEKST 1 → UNDERTEKST 2 → ...



UNDERTEKST
1: DANSK

Bemærkninger

- Hvilken type sprog og hvor mange sprog, der kan vælges til undertekster, varierer fra plade til plade.
- Afhængigt af DVD'en, kan du muligvis ikke ændre underteksterne, selvom der er indspillet flersprogede undertekster på DVD'en.
- Under afspilning af DVD'en ændres underteksten muligvis, når:
 - du åbner eller lukker pladeskuffen
 - du ændrer titlen

Aktivering og deaktivering af undertekster

Tryk på SUBTITLE ON/OFF, mens du afspiller en DVD.

Underteksterne vises på TV-skærmen.

Deaktivering af underteksterne

Tryk på SUBTITLE ON/OFF igen.

Bemærkninger

- Når du afspiller en DVD, hvor der ikke er indspillet nogen undertekster, vises der ingen undertekster, selvom du trykker på SUBTITLE ON/OFF.
- Afhængigt af DVD'en kan du muligvis ikke aktivere underteksterne, selvom de er indspillet på DVD'en.
- Afhængigt af DVD'en kan du muligvis ikke deaktivere underteksterne.
- Hvis sproget vises som et tal på 4 cifre, kan du se på listen over sprogkoder på side 48.

Ændring af sproget for underteksten

Når underteksterne er deaktiveret, skal du trykke på SUBTITLE ON/OFF for at aktivere dem.

Når du afspiller en DVD, skal du trykke på SUBTITLE CHANGE, indtil de ønskede undertekster vises på TV-skærmen.

Ændring af vinkler DVD

På DVD'er, hvor der er indspillet flere vinkler til en sekvens, kan du altid ændre vinklerne, mens du afspiller DVD'en.

DVP-S715

DVP-S315

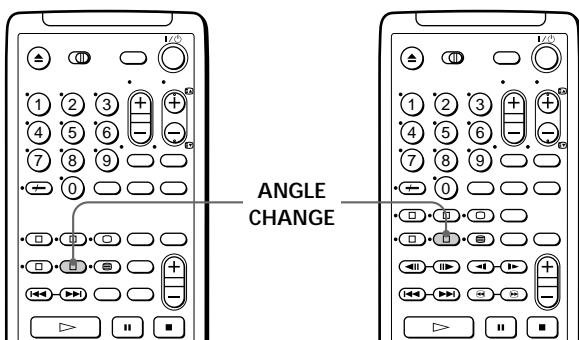

Når "ANGLE" vises på displayet på frontpanelet under afspilning af en DVD, skal du trykke på ANGLE CHANGE flere gange, indtil du får den ønskede vinkel.

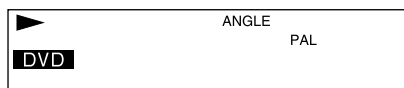

VINKEL 1 → VINKEL 2 → ...



Du kan angive vinklen på forhånd

Angiv vinklen, når "ANGLE" ikke vises på displayet på frontpanelet. Når der kommer en sekvens, hvor der er optaget flere vinkler, vælges vinklen automatisk.

Bemærkninger

- Antallet af vinkler varierer fra plade til plade eller fra sekvens til sekvens. Antallet af vinkler, der kan ændres i en sekvens, er det antal vinkler, der er indspillet for den pågældende sekvens.
- Afhængigt af DVD'en, kan du muligvis ikke ændre vinklerne, selv om der er indspillet flere vinkler på DVD'en.

Begrænsning af børns afspilning (Børnesikring) DVD

Afspilning af visse DVD'er kan begrænses efter brugerens alder. Funktionen "Børnesikring" gør det muligt at angive et begrænsningsniveau for afspilning.

DVP-S715

DVP-S315

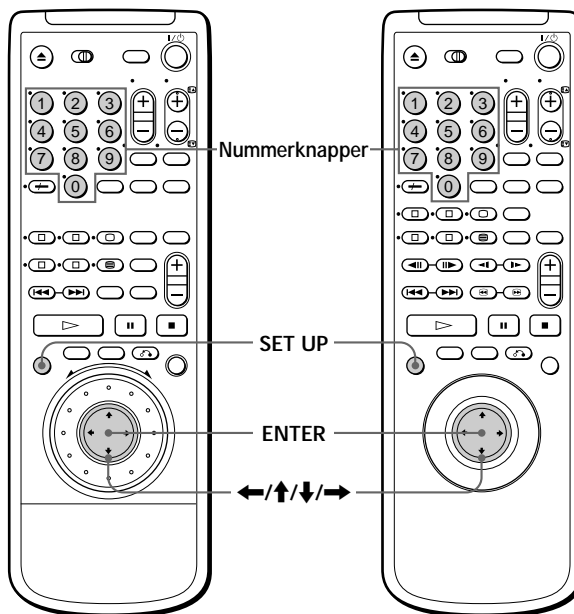

- 1 Tryk på SET UP for at få vist klargøringsmenuen på TV-skærmen før afspilning.



- 2 Vælg "INDLEDENDE KLARGØRING 1" ved hjælp af ←/→, og tryk derefter på ↓ eller ENTER.



- 3 Vælg "BØRNESIKRING" ved hjælp af ↑/↓, og tryk derefter på ENTER.

- Hvis du endnu ikke har indtastet et kodeord. Den menu, hvor du skal indtaste et kodeord, vises.

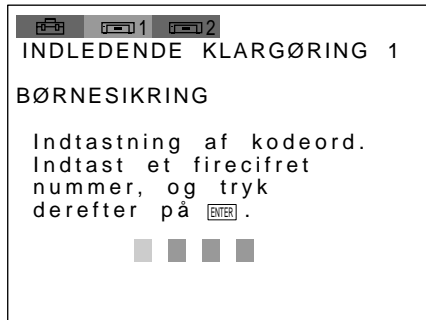

- Hvis du allerede har indtastet et kodeord. Den menu, hvor du skal bekræfte kodeordet, vises. Spring over trin 4.



- 4 Indtast et kodeord bestående af fire tegn ved hjælp af nummerknapperne, og tryk derefter på ENTER. Figureerne ændres til stjerner (*), og den menu, hvor kodeordet skal bekræftes, vises.

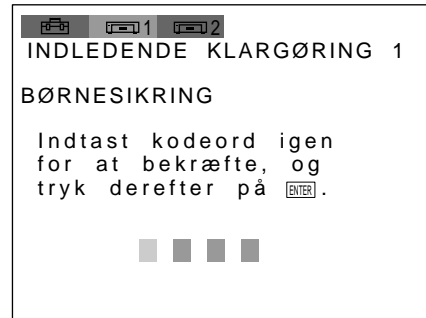

- 5 Indtast kodeordet ved hjælp af nummerknapperne, og tryk derefter på ENTER, for at bekræfte det. Den menu, hvor begrænsningsniveauet for afspilning skal angives og kodeordet ændres, vises.



- 6 Vælg "STANDARD" ved hjælp af ↑/↓, og tryk derefter på →.

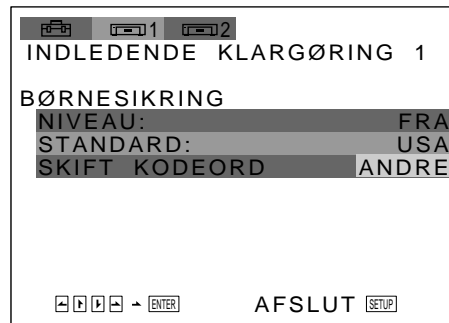

- 7 Vælg et område som standard for begrænsningsniveauet for afspilning ved hjælp af \uparrow/\downarrow , og tryk derefter på \rightarrow . Hvis du vælger "ANDRE", skal du vælge og indtaste standardkoden i tabellen nedenfor ved hjælp af nummerknapperne.

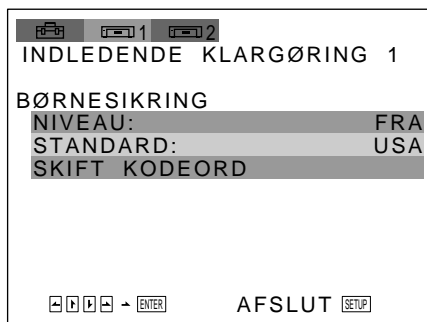

- 8 Vælg "NIVEAU" ved hjælp af \uparrow/\downarrow , og tryk derefter på \rightarrow .

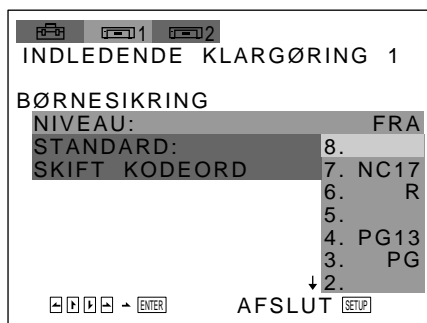

- 9 Vælg det ønskede niveau ved hjælp af \uparrow/\downarrow , og tryk derefter på ENTER.



Jo lavere værdien er, jo mere restriktiv er begrænsningen.

Sådan vender du tilbage til den almindelige skærm
Tryk på SET UP.

Deaktivering af funktionen Børnesikring og afspilning af DVD'en efter indtastning af kodeordet
Angiv "NIVEAU" til "FRA" i trin 9, og tryk derefter på \triangleright .

Ændring af kodeordet

- 1 Vælg "SKIFT KODEORD" i trin 5 ved hjælp af \uparrow/\downarrow , og tryk derefter på \rightarrow eller ENTER.
Den menu, hvor du skal ændre kodeordet, vises.
- 2 Følg trin 4 og 5 for at indtaste et nyt kodeord.



Hvis du har glemt dit kodeord

Indtast det seks-cifrede tal, "199703", i trin 4 for at slette det aktuelle kodeord. Følg fremgangsmåden fra trin 4 igen for at indtaste et nyt kodeord.

Bemærkninger

- Når du afspiller DVD'er, der ikke har funktionen Børnesikring, kan afspilningen ikke begrænses på denne afspiller.
- Når du ikke angiver et kodeord, kan indstillingerne for begrænsning af afspilning ikke ændres.
- Afhængigt af DVD'en bliver du måske bedt om at ændre niveauet for børnesikring under afspilningen af pladen. Indtast i givet fald kodeordet, og rediger derefter niveauet. Når du er færdig med at afspille DVD'en, vender niveauet tilbage til det oprindelige niveau.

Standard	Kodenummer
Belgien	2057
Canada	2079
Danmark	2115
Filippinerne	2424
Finland	2165
Frankrig	2174
Holland	2376
Hong Kong	2219
Indonesien	2238
Italien	2254
Japan	2276
Kina	2092
Malaysia	2363
Norge	2379
Østrig	2046
Schweiz	2086
Singapore	2501
Spanien	2149
Storbritannien	2184
Sverige	2499
Taiwan	2543
Thailand	2528
Tyskland	2109

Fjernbetjening af TV eller AV-forstærker (modtager) med den medfølgende fjernbetjening

Hvis du justerer fjernbetjeningssignalet, kan du fjernbetjene dine fjernsyn med den medfølgende fjernbetjening. Standardindstillingen er at fjernbetjene Sony-fjernsyn med mærket .

Når du tilslutter afspilleren til en Sony AV-forstærker, kan du også indstille forstærkerens indgang til denne afspiller med den medfølgende fjernbetjening.

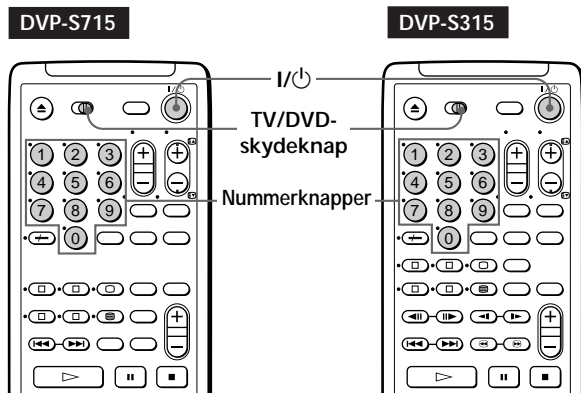

Producent	Kodenummer
Sony (standardindstilling)	01
Grundig	11
Hitachi	24
Loewe	45
Nokia	15,16,69
Panasonic	17,49
Philips	06,07,08
Saba	12,13
Samsung	22,23
Sanyo	25
Sharp	29
Telefunken	36
Thomson	43
Toshiba	38

Fjernbetjening af fjernsyn med fjernbetjeningen

- 1 Skub TV/DVD-skydeknappen over på TV.
- 2 Hold I/⏻ nede, og indtast TV-producentens kode i tabellen nedenfor ved hjælp af nummerknapperne. Slip derefter I/⏻.

Kodenumre for fjernsyn, der kan fjernbetjenes
Hvis der er angivet mere end ét kodenummer, skal du prøve at indtaste dem ét ad gangen, indtil du finder det, der kan bruges sammen med dit TV.

Bemærkninger

- Hvis du indtaster et nyt kodenummer, slettes det tidligere kodenummer.
- Når du udskifter batterierne i fjernbetjeningen, indstilles kodenummeret automatisk til 01 (Sony). Angiv det relevante kodenummer igen.

Afspilning af plader med forskellige funktioner

Når du indstiller TV/DVD-skydeknappen på TV, kan du fjernbetjene dit fjernsyn ved hjælp af tasterne nedenunder.

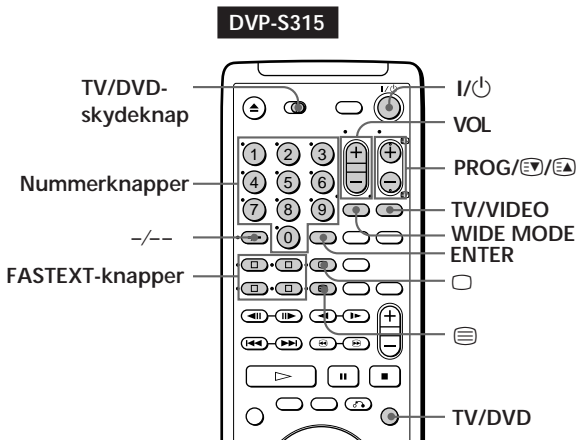
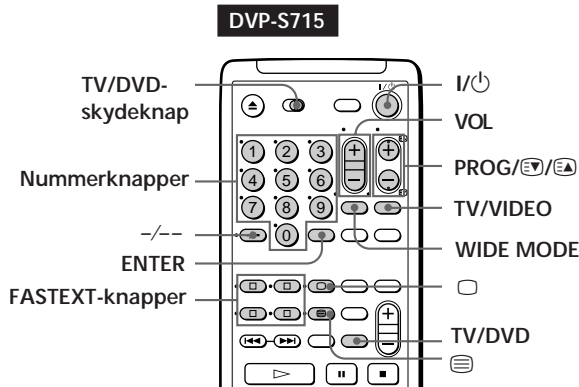

Ved at trykke på	Kan du
I/⏻	Slukke eller tænde for TV'et
TV/VIDEO	Vælg indgangskilden for TV'et
TV/DVD*	Returnere indgangskilden for TV'et til TV'et
VOL	Justere TV'ets lydstyrke
PROG	Vælg programmernes placering for TV'et
□ (TV)	Skifte til TV (Tekst-TV deaktiveret)
☰ (Tekst-TV)	Skifte til Tekst-TV
FASTEXT-knapper	Brug FASTEXT
⏪/⏩	Skifte Tekst-TV-side
WIDE MODE	Slå bredformattilstand til eller fra
Nummerknapper og ENTER	Vælg programmernes placering for TV'et

* Hvis du tilslutter afspilleren til TV'et gennem EURO AV OUT-stikkene, indstilles indgangskilden for TV'et automatisk til afspilleren, når du starter afspilning eller trykker på en hvilken som helst knap undtagen I/⏻. Tryk i givet fald på TV/DVD for at returnere indgangen til TV'et.

Bemærkninger

- Afhængigt af TV'et kan du muligvis ikke fjernbetjene TV'et eller bruge nogle af knapperne beskrevet ovenfor.
- Hvis du bruger nummerknapper til at vælge programmernes placering på TV'et, skal du trykke på --- efterfulgt af nummerknapperne for at skrive to-cifrede tal.

Fjernbetjening af Sony AV-forstærkeren med fjernbetjeningen

- 1 Skub TV/DVD-skydeknappen over på TV.
- 2 Hold I/⏻ nede, og indtast AV-forstærkerens indgangsstikkode (se tabellen nedenfor) ved hjælp af nummerknapperne. * Slip derefter I/⏻.

Forstærkerstik	Kodenummer
VIDEO 1	91
VIDEO 2	92
VIDEO 3	93
AUX 1	94
LD/DVD (standardindstilling)	95
AC-3	96
TV	97

* Hvis du tilslutter afspilleren til SONY Mini Hi-Fi Component-systemet, skal du indtaste "98".

Når du trykker på AV CENTER på den medfølgende fjernbetjening, kan du vælge AV-forstærkerens indgang til afspilleren. ** Du kan også ændre lydstyrken ved hjælp af AV VOL.

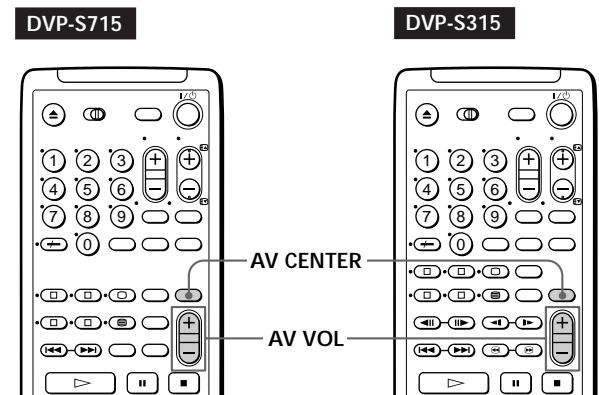

** Hvis du tilslutter afspilleren til SONY Mini Hi-Fi Component-systemet, skal du trykke på AV CENTER flere gange for at ændre indgangen for systemet.

Bemærk

Afhængigt af AV-modtageren, kan du muligvis ikke fjernbetjene AV-modtageren.

Brug af klargøringsmenuen

Ved hjælp af klargøringsmenuen kan du udføre den indledende klargøring, justere billed- og lyd-kvalitet, indstille de forskellige udgange osv. Du kan også angive et sprog til underteksterne og klargøringsmenuen, begrænse børns afspilning osv. Yderligere oplysninger om hvert element på klargøringsmenuen findes på side 34-36. Der findes en liste over elementerne på klargøringsmenuen på side 47.

DVP-S715

DVP-S315

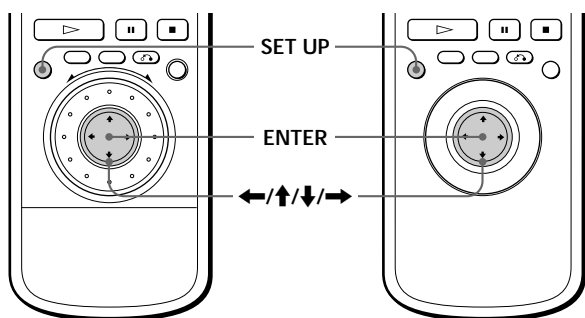

- 1 Tryk på SET UP for at få vist klargøringsmenuen på TV-skærmen.



- 2 Vælg det ønskede hovedelement ved hjælp af ←/→, og tryk derefter på ENTER. Det valgte hovedelement fremhæves.

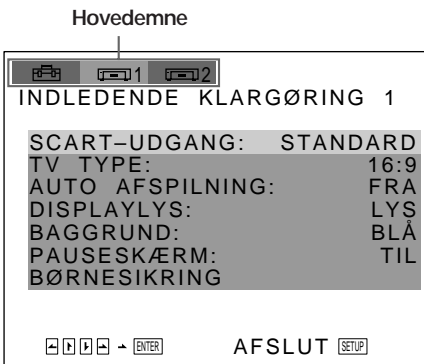

- 3 Vælg det ønskede element ved hjælp af ↑/↓, og tryk derefter på → eller ENTER.



- 4 Vælg den ønskede indstilling ved hjælp af ↑/↓, og tryk derefter på ENTER.



Annullering af brugen af klargøringsmenuen
Tryk på SET UP.

Bemærk

For nogle elementer på klargøringsmenuen er det nødvendigt med andre handlinger end valg af indstillingen. Yderligere oplysninger om disse elementer findes under de respektive emner.

Angivelse af sproget for display og lyd (SPROG-INDSTILLING)

Vælg "SPROG", når du har trykket på SET UP.
Med "SPROG-INDSTILLING" kan du indstille forskellige sprog til visning på skærmen eller lyd. Standardindstillingerne vises understreget.

Bemærk

Når du vælger et sprog, der ikke er indspillet på DVD'en, vælges automatisk et af de indspillede sprog, "DISPLAYSPROG" undtaget.



■ DISPLAYSPROG

Skifter det sprog, der skal vises på skærmen

- ENGLISH
- DEUTSCH
- FRANÇAIS
- ITALIANO
- ESPAÑOL
- NEDERLANDS
- PORTUGUÊS
- SUOMI
- SVENSKA
- DANSK

■ DVD-MENU

Skifter sproget i DVD-menuen.

- ENGLISH
- DEUTSCH
- FRANÇAIS
- ITALIANO
- ESPAÑOL
- NEDERLANDS
- PORTUGUÊS
- SUOMI
- SVENSKA
- DANSK
- ANDRE➔

Hvis du vælger "ANDRE", skal du vælge og indtaste sprogkoden på listen ved hjælp af nummerknapperne (side 48).

■ LYD

Skifter sproget for lydene.

- ORIGINAL: Det sprog, der prioriteres højest på pladen
- ENGLISH
- DEUTSCH
- FRANÇAIS
- ITALIANO
- ESPAÑOL
- NEDERLANDS
- PORTUGUÊS
- SUOMI
- SVENSKA
- DANSK
- ANDRE➔

Hvis du vælger "ANDRE", skal du vælge og indtaste sprogkoden på listen ved hjælp af nummerknapperne (side 48).

■ UNDERTEKST

Skifter sproget for underteksterne.

- FØLG LYD*
- ENGLISH
- DEUTSCH
- FRANÇAIS
- ITALIANO
- ESPAÑOL
- NEDERLANDS
- PORTUGUÊS
- SUOMI
- SVENSKA
- DANSK
- ANDRE➔

Hvis du vælger "ANDRE", skal du vælge og indtaste sprogkoden på listen ved hjælp af nummerknapperne (side 48).

* Hvis du vælger "FØLG LYD", ændres sproget for underteksterne, så det passer til sproget for lyden.

Indstillinger for menuen (INDLEDENDE KLARGØRING 1)

Vælg "1", når du har trykket på SET UP.

Med "INDLEDENDE KLARGØRING 1" kan du indstille displayet i forhold til afspilningstilstanden. Standardindstillingerne vises understreget.



■ SCART-UDGANG

Vælg typen af udgangssignal på EURO AV 1 (RGB)-TV (Scart) -stikk et bag på afspilleren.

- STANDARD: Alm videosignal.
- S-VIDEO: S-video-signal.
- RGB: RGB-signal.

Bemærk

Hvis dit TV ikke kan håndtere S-video- eller RGB-signalerne, vises der ikke noget billede på TV-skærmen, selvom du vælger "S-VIDEO" eller "RGB". Se i brugervejledningen til dit TV.

■ TV TYPE

Vælger formatforholdet for det TV, der skal tilsluttes.

- 16:9: Ved tilslutning af et TV med bredformat til afspilleren.
- 4:3 LETTER BOX: Ved tilslutning af et normalt TV til afspilleren. Viser det brede format med bånd øverst og nederst på skærmen.
- 4:3 BESKÅRET: Ved tilslutning af et normalt TV til afspilleren. Viser det brede billede på hele skærmen, hvor en del automatisk skæres fra.

16:9

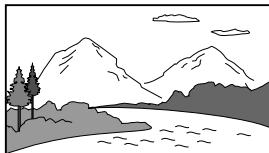

4:3 LETTER BOX

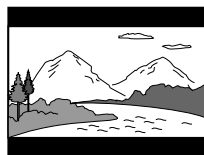

4:3 BESKÅRET

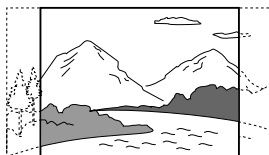

Bemærk

Afhængigt af DVD'en kan "4:3 LETTER BOX" automatisk vælges i stedet for "4:3 BESKÅRET" og omvendt.

■ AUTO AFSPILNING

Vælger indstillingen af Auto Afspilning, når du forbinder netledningen til stikkontakten.

- FRA: bruger ikke "TIMER", "DEMO1" eller "DEMO2" for at starte afspilningen.
- TIMER: starter automatisk afspilningen af en plade, når du forbinder netledningen til stikkontakten. Du kan starte afspilningen når som helst ved at tilslutte en timer (medfølger ikke).
- DEMO 1: starter automatisk afspilningen af demonstration 1.
- DEMO 2: starter automatisk afspilningen af demonstration 2.

■ DISPLAYLYS

Justerer oplysningen af displayet i frontpanelet.

- LYS: gør displayet i frontpanelet lysere.
- MØRK: gør displayet i frontpanelet mørkere.
- FRA: slukker oplysningen af displayet i frontpanelet.

■ BAGGRUND

Vælger TV-skærmens baggrundsfarve i stop-indstilling.

- BLÅ: Baggrundsfarven er blå.
- SORT: Baggrundsfarven er sort.

■ PAUSESKÆRM

Tænder og slukker pauseskærmen. Hvis du tænder pauseskærmen, vises pauseskærmen, når du lader afspilleren eller fjernbetjeningen være i pausetilstand i 15 minutter. Pauseskærmen er nyttig til at forhindre beskadigelse af dit TV.

- TIL: tænder for pauseskærmen.
- FRA: slukker for pauseskærmen.

■ BØRNESIKRING

Angiver et kodeord og begrænsningsniveau, når du afspiller DVD'er med afspilningsbegrænsning for børn. Yderligere oplysninger findes på side 28.

Indstillinger for lyd (INDLEDENDE KLARGØRING 2)

Vælg "2", når du har trykket på SET UP.
Med "INDLEDENDE KLARGØRING 2" kan du indstille lyden i forhold til afspilningstilstanden. Standardindstillingerne vises understreget.



■ VALG AF SPOR

Giver MPEG-lyd og Dolby Digital-formatet (AC-3) førsteprioritet, når du afspiller en DVD, hvor der er indspillet flere lydformater. Hvis der er optaget flere lydkanaler i MPEG-lyd eller Dolby Digital-format (AC-3), afspilles lyden i den kanal med det højeste nummer, der er optaget i MPEG-lyd eller Dolby Digital-format (AC-3).

- **FRA:** Ingen prioritet.
- **AUTO:** Prioritet.

Bemærk

- Når du angiver denne indstilling til "TIL", ændres sproget muligvis afhængigt af "LYD"-indstillingerne i "SPROG-INDSTILLING." Indstillingen "VALG AF SPOR" har større prioritet end "LYD"-indstillingerne i "SPROG-INDSTILLING" (side 34).
- Hvis nummeret på de højeste kanaler på MPEG-lydsporene er det samme som ét af DOLBY DIGITAL-lydsporene (AC-3), har MPEG-lydsporene førsteprioritet.
- Afhængigt af DVD'en er den lyd, der har førsteprioritet, forudbestemt. I dette tilfælde kan MPEG-lyden eller Dolby Digital-formatet (AC-3) ikke få førsteprioritet, hvis du vælger "AUTO".

■ SURROUND

Skifter metoder til blanding, når du afspiller en DVD med lyd i Dolby Digital-format (AC-3).

- **TIL:** når afspilleren er tilsluttet en audiokomponent, der er i overensstemmelse med Dolby surround, Dolby Pro Logic surround osv.
- **FRA:** når afspilleren er tilsluttet en normal audiokomponent.

■ DIGITAL UD GANG

Skifter metoderne til at udlæse audiosignaler fra DIGITAL OUT OPTICAL og COAXIAL-stikkene bag på afspilleren.

- **PCM:** når afspilleren er tilsluttet en audiokomponent uden indbygget MPEG AUDIO- eller Dolby Digital-dekoder (AC-3).
Hvis du afspiller MPEG AUDIO- eller Dolby Digital-lydsporene (AC-3), er udgangssignalet i stereo. Du kan vælge surround-effekt ved at angive elementet "SURROUND" til "TIL" eller "FRA".
- **MPEG:** når afspilleren er tilsluttet en audiokomponent med indbygget MPEG AUDIO-dekoder.
Hvis du afspiller Dolby Digital-lydsporene (AC-3), er udgangssignalet i stereo.
- **DOLBY DIGITAL:** når afspilleren er tilsluttet en audiokomponent med en indbygget Dolby Digital (AC-3)-dekoder.
Hvis du afspiller MPEG-lydsporene, er udgangssignalet i stereo.
- **DOLBY DIGITAL/MPEG:** når afspilleren er tilsluttet en audiokomponent med Dolby Digital-dekoder (AC-3) eller MPEG AUDIO-dekoder.
Afspilleren spiller automatisk det tilhørende signal, når du afspiller en DVD.

Bemærk

Angiv indstillingen korrekt. Ellers kommer der ingen eller mærkelige lyde fra højttalerne, hvilket kan påvirke ørene eller beskadige højttalerne.

■ AUDIO DRC (Dynamic Range Control)

Gør lyden tydelig, når du afspiller en DVD med lydstyrken skruet ned om aftenen osv. Dette påvirker udgangssignalet fra DIGITAL OUT-stikkene, når "DIGITAL UD GANG" i "INDLEDENDE KLARGØRING 2" er angivet til "PCM", udgangssignalet fra LINE OUT- (AUDIO) og EURO AV (Scart)-stikkene (1, 2).

- **FRA:** Vælg denne indstilling under normale omstændigheder.
- **TIL:** gør lyden tydelig, selv når du skruer lydstyrken ned.

Bemærk

Når du afspiller DVD'er uden AUDIO DRC-funktionen, påvirkes lyden muligvis ikke.

■ AUDIO ATT (dæmpning)

Vælger udgangssignalets indstilling fra LINE OUT- (AUDIO) og EURO AV (Scart)-stikkene (1, 2) i forhold til det lydudstyr, der skal tilsluttes.

- **FRA:** slår lyddæmpningen fra.
- **TIL:** reducerer lydudgangsniveauet, så der ikke forekommer lydforvrængning.

Bemærk

Indstillingen påvirker ikke udgangssignalet fra DIGITAL OUT-stikkene.

■ LYDFILTER (kun DVP-S715)

Vælger et digitalt filter for at reducere støjen med en højere frekvens end 22.05kHz (fs 44.1kHz), 24kHz (fs 48kHz) eller 48kHz (fs 96kHz).

- **SKARP T:** gør lyden tydelig og giver en jævn lydgenivelse.
Vælg denne indstilling under normale omstændigheder.
- **BLØDT:** gør lyden varm og dyb.

Bemærk

Afhængigt af pladen har det muligvis ingen effekt på lyden.

Forholdsregler

Om sikkerhed

- Advarsel – Brug af optiske instrumenter sammen med dette produkt øger risikoen for øjenskade.
- Hvis der tabes noget i kabinettet, skal strømmen afbrydes og afspilleren kontrolleres af en faguddannet operatør, før den tages i brug igen.

Om strømkilder

- Strømmen til afspilleren er ikke afbrudt, så længe den sidder i stikkontakten, selvom selve afspilleren er blevet slukket.
- Hvis du ikke skal bruge afspilleren i længere tid, skal du sørge for at tage stikket til afspilleren ud af stikkontakten. Hvis du vil afbryde strømledningen (netledningen), skal du tage fat om selve stikket - træk aldrig i ledningen.
- Hvis strømledningen (netledningen) skal udskiftes, skal det gøres hos en kvalificeret forhandler.

Om placering

- Placer afspilleren, hvor der er tilstrækkelig ventilation, for at forhindre varmeophobning i afspilleren.
- Placer ikke afspilleren på en blød overflade, f.eks. et tæppe, der kan blokere ventilationshullerne i bunden.
- Placer ikke afspilleren i nærheden af varmekilder eller på steder, hvor den udsættes for direkte sollys, store mængder støv eller for mekaniske stød.

Om betjeningen

- Hvis afspilleren bringes direkte fra et koldt til et varmt miljø eller placeres i et rum med høj luftfugtighed, kan der dannes kondensvand på linserne inde i afspilleren. Hvis dette sker, fungerer afspilleren ikke efter hensigten. I dette tilfælde skal du fjerne pladen og lade afspilleren stå tændt i en halv time, indtil fugten er fordampet.

Om justering af lydstyrken

- Skru ikke op for lyden, mens du lytter til en del med meget lav eller ingen lydsignaler. Hvis du gør det, kan højttalerne beskadiges, når du spiller en del med kraftige lydsignaler.

Om rengøring

- Rengør kabinet, panelet og kontrolknapperne med en blød klud, der er fugtet med et mildt rengøringsmiddel. Brug ikke skuresvampe, skurepulver eller opløsningsmidler, såsom sprit og rensebenzin.

Hvis du har spørgsmål eller problemer i forbindelse med afspilleren, skal du spørge hos din nærmeste Sony-forhandler.

VIGTIG BEMÆRKNING

Advarsel: Den indbyggede DVD-afspiller kan vise et still-videobillede eller et billede i klargøringsmenuen på TV-skærmen uendeligt. Hvis du viser still-videobilledet eller billedet i klargøringsmenuen på TV-skærmen gennem længere tid, risikerer du at beskadige TV-skærmen. Projektionsfjernsyn er meget modtagelige.

Bemærkninger om plader

Om håndtering af plader

- Tag fat i pladens kant for at bevare den ren. Berør ikke pladens overflade.
- Vedhæft ikke papir eller tape på pladen. Hvis der kommer lim (eller et lignende stof) på pladen, skal du fjerne det helt, inden du igen bruger pladen.

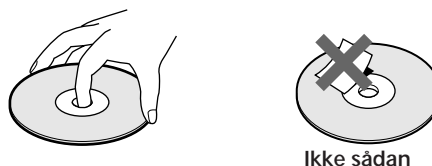

- Udsæt ikke pladen for direkte sollys eller varmekilder, f.eks. varmluftkanaler, og efterlad den ikke i en bil parkeret i direkte sollys, da temperaturen i bilen kan stige voldsomt.
- Anbring pladen i hylsteret efter afspilning.

Om rengøring

- Rengør pladen med en rensklud før afspilning. Aftør den fra midten og ud.

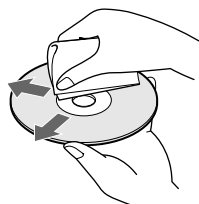

- Undlad at bruge opløsningsmidler, såsom rensebenzin, fortynder, rensmidler eller antistatisk spray pladen til LP'er.

Fejlfinding

Hvis følgende problemer opstår ved afspilning, kan du bruge denne fejlfindingsvejledning til at udbedre problemet. Hvis problemet fortsætter, skal du kontakte din Sony-forhandler.

Der er ingen strøm.

- ➔ Hvis indikatoren over knappen I/⏻ ikke er tændt, skal du kontrollere, om netledningen er tilsluttet korrekt.

Der er ikke noget billede.

- ➔ Kontroller, om afspilleren er tilsluttet korrekt.
- ➔ Videostikket er beskadiget. Udskift det med et nyt.
- ➔ Sørg for at tilslutte afspilleren til TV'ets videoindgang. (side 6)
- ➔ Sørg for at tænde for TV'et.
- ➔ Sørg for at vælge TV'ets videoindgang for at vise billederne fra afspilleren.

Der er ingen lyd.

- ➔ Kontroller, om afspilleren er tilsluttet korrekt.
- ➔ Lydstikket er beskadiget. Udskift det med et nyt.
- ➔ Sørg for at tilslutte afspilleren til forstærkerens lydindgange. (side 6)
- ➔ Sørg for at tænde for TV'et og forstærkeren.
- ➔ Sørg for at vælge den korrekte indstilling på forstærkeren for at høre lyden fra afspilleren.
- ➔ Afspilleren er i pausetilstand i eller i slow motion-tilstand. Tryk på ▷ for at vende tilbage til normal afspilning.
- ➔ Der udføres hurtig fremspoling (1▶▶ eller 2▶▶) eller hurtig baglæns afspilning (1◀◀ eller 2◀◀). Tryk på ▷ for at vende tilbage til normal afspilning.

Fjernbetjeningen virker ikke.

- ➔ Fjern eventuelle forhindringer mellem fjernbetjeningen og afspilleren.
- ➔ Brug fjernbetjeningen i nærheden af afspilleren.
- ➔ Ret fjernbetjeningen mod fjernbetjeningsmodtageren ■ på afspilleren.
- ➔ Udskift alle batterierne i fjernbetjeningen, hvis de er brugt op.

Der forekommer billedstøj.

- ➔ Rengør pladen.
- ➔ Hvis videoen fra DVD-afspilleren skal gennem videobåndoptageren for at nå TV'et, kan nogle DVD-programmers kopibeskyttelse påvirke billedkvaliteten. Hvis du stadig har problemer, når du har kontrolleret forbindelserne, skal du tilslutte DVD-afspilleren direkte til TV'ets S-indgang, hvis TV'et har en sådan indgang.
- ➔ Billedstøjen forekommer, når afspilleren er tilsluttet til TV'et via videobåndoptageren. Undlad at tilslutte afspilleren til videobåndoptageren. Tilslut afspilleren direkte til TV'et. (side 7)

Billedet er i sort/hvid.

- ➔ Angiv i klargøringsmenuen "SCART-UDGANG" i "INDLEDENDE KLARGØRING 2" til den indstilling, der passer til dit TV. (side 35)
- ➔ Afhængigt af TV'et bliver billedet sort/hvidt, når du afspiller en plade, der er optaget i NTSC-farvesystemet.

Der høres lydstøj.

- ➔ Rengør pladen.

Der opstår lydforvrængning.

- ➔ Angiv i klargøringsmenuen "AUDIO ATT" i "INDLEDENDE KLARGØRING 2" til "TIL".

Cd'en spiller ikke.

- ➔ Der er ikke ilagt en plade ("ILÆG PLADE" vises på TV-skærmen).
Ilæg en plade.
- ➔ Ilæg pladen korrekt med afspilningssiden nedad i pladeskuffen.
- ➔ Placer pladen korrekt i pladeskuffen.
- ➔ Rengør pladen.
- ➔ Afspilleren kan ikke afspille cd-rom'er osv. (side 5)
Ilæg en DVD, video-cd eller cd.
- ➔ Kontroller DVD'ens områdekode. (side 4)
- ➔ Der er fugt på indersiden af afspilleren. Tag pladen ud, og lad afspilleren stå tændt i en halv time. (side 37)

Afspilleren afspiller ikke fra starten, når den spiller en plade.

- ➔ Der er valgt Gentaget afspilning, Afspilning i tilfældig rækkefølge eller Programmeret afspilning. Tryk på CLEAR. (side 22 til 24)
- ➔ Der er valgt Genoptag afspilning.
Tryk på ■ på frontpanelet eller på fjernbetjeningen, før du starter afspilningen. (side 25)
- ➔ Der vises automatisk en titelmenu eller en DVD-menu på TV-skærmen, når du spiller DVD'en, eller der vises automatisk en klargøringsmenu, når du afspiller video-cd'en med PBC-funktioner.

DVD'en afspilles ikke, når du vælger en titel.

- ➔ Børnesikringsfunktionen. (side 28)

Afspilleren begynder automatisk at afspille DVD'en.

- ➔ DVD'en har automatisk afspilning.
- ➔ Angiv i klargøringsmenuen "AUTO AFSPILNING" til "FRA" under "INDLEDENDE KLARGØRING 1." Ellers begynder afspilleren automatisk afspilningen.

Afspilningen stopper automatisk.

- ➔ Afhængigt af pladen optages det automatiske pausesignal. Når du afspiller en sådan plade, stopper afspilleren afspilningen ved signalet.

Du kan ikke stoppe afspilning, Søgning, Slow motion-afspilning, Gentaget afspilning, Afspilning i tilfældig rækkefølge, Programmeret afspilning osv.

- ➔ Afhængigt af pladen kan du ikke udføre nogle af handlingerne ovenfor.

Meddelelserne vises ikke på TV-skærmen på det ønskede sprog.

- ➔ Vælg sproget i klargøringsmenuen for visning på skærmen i "DISPLAYSPROG" under "SPROG-INDSTILLING". (side 34)

Sproget for lyden kan ikke ændres, når du afspiller en DVD.

- ➔ Der optages ikke lyd på flere sprog på DVD'en.
- ➔ Det er ikke tilladt at ændre sproget for lyden på DVD'en.

Sproget for lyden ændres automatisk.

- ➔ Når du angiver "VALG AF SPOR" i "INDLEDENDE KLARGØRING 2" til "TIL" i klargøringsmenuen, kan sproget ændres, afhængigt af indstillingen af "LYD" i "SPROG-INDSTILLING". Indstillingen "VALG AF SPOR" har højere prioritet end "LYD"-indstillingerne. (side 34)

Sproget for underteksterne kan ikke ændres, når du afspiller en DVD.

- ➔ Der optages ikke undertekster på flere sprog på DVD'en.
- ➔ Det er ikke tilladt at ændre underteksterne for lyden på DVD'en.

Underteksterne kan ikke slås fra, når du afspiller en DVD.

- ➔ Afhængigt af DVD'en kan du muligvis ikke slå underteksterne fra.

Vinklerne kan ikke ændres, når du afspiller en DVD.

- ➔ Der er ikke optaget flere vinkler på DVD'en.
- ➔ Du skal ændre vinklerne, når "ANGLE" vises på displayet på frontpanel. (side 28)
- ➔ Det er ikke tilladt at ændre vinklerne på DVD'en.

Skærmens formatforhold kan ikke ændres, selvom du angiver "TV TYPE" i "INDLEDENDE KLARGØRING 1" i klargøringsmenuen, når du afspiller et billede i bredformat.

- ➔ Formatforholdet er fastsat på DVD'en.
- ➔ Hvis du tilslutter afspilleren med S-videokablet, skal du tilslutte direkte til TV'et. Hvis du undlader dette, kan du muligvis ikke ændre formatforholdet.
- ➔ Afhængigt af TV'et, kan du muligvis ikke ændre formatforholdet.

Menuskærbilledet vises ikke, når du afspiller en video-cd.

- ➔ Video-cd'en har ikke PBC-funktioner.
- ➔ Følg den korrekte betjeningsprocedure. (Se også i den vejledning, der fulgte med pladen).

Lyden mister stereovirkningen, når du afspiller en video-cd eller en cd.

- ➔ "1/L" eller "2/R" vises på displayet på frontpanelet. Tryk på AUDIO CHANGE på fjernbetjeningen gentagne gange, indtil "1/L 2/R" vises. (side 26)
- ➔ Sørg for at tilslutte afspilleren korrekt. (side 10, 11)

Afspilleren fungerer ikke korrekt.

- ➔ Statisk elektricitet osv. kan påvirke afspillerens funktion. Træk netledningen ud, og sæt den i igen.

Der vises fem tegn (tal eller bogstaver) på skærmen.

- ➔ Selvdiagnose-funktionen blev deaktiveret. Se tabellen på side 40, og sørg for at behandle følg anvisningerne.

Selvdiagnose-funktion

Hvis selvdiagnose-funktionen træder i funktion og forhindrer fejlfunktion i afspilleren, vises et servicenummer på fem tegn (et bogstav og fire tal) på skærmen. I dette tilfælde skal du kontrollere følgende tabel.



Første tre tegn	Årsag og/eller udbedring
C13	<ul style="list-style-type: none">• Pladen er beskidt. <p>➔ Aftør pladen med en klud. (side 37)</p>
C31	<ul style="list-style-type: none">• Pladen er ikke lagt korrekt i. <p>➔ Åbn pladeskuffen, og læg cd'en korrekt i.</p>
Exx (xx står for et tal)	<ul style="list-style-type: none">• Der er udført en selvdiagnose for at undgå en fejlfunktion i afspilleren. <p>➔ Når du kontakter din Sony-forhandler eller det lokale, autoriserede Sony-servicecenter, skal du oplyse servicenummeret bestående af fem tegn. (f.eks. E:61:10).</p>

Specifikationer

CD/DVD-afspiller

Signalformatsystem PAL/(NTSC)

Lydkarakteristika

Frekvensgang	DVD (PCM 96kHz): 2 Hz til 44 kHz (+0,5 dB, -2,0 dB)* DVD (PCM 48kHz): 2 Hz til 22 kHz ($\pm 0,5$ dB) CD: 2 Hz til 20 kHz ($\pm 0,5$ dB)
Signal/støjforhold	DVP-S715: Over 108 dB (kun LINE OUT-stik (AUDIO)) DVP-S315: Over 107 dB (kun LINE OUT-stik (AUDIO))
Harmonisk forvrængning	DVP-S715: Under 0,0025% DVP-S315: Under 0,0028%
Dynamikområde	DVP-S715: Over 100 dB (DVD) Over 98 dB (CD) DVP-S315: Over 100 dB (DVD) Over 97 dB (CD)
Wow og flutter	Under en påviselig værdi ($\pm 0,001\%$ W spidsværdi)

Udgangs- og indgangssignaler

	Bøsningstype	Udgangsniveau	Belastningsimpedans
LINE OUT (AUDIO)	Phono-bøsninger	2 V _{rm} (ved 50 kiloohm)	Over 10 kiloohm
DIGITAL OUT (OPTICAL)	Optisk udgangsstik	-18 dBm	Bølgelængde: 660 nm
DIGITAL OUT (COAXIAL)	Phono-bøsninger	0,5 V _{p-p}	75 ohm afsluttet
LINE OUT (VIDEO)	Phono-bøsning	1,0 V _{p-p}	75 ohm, negativ sync
S VIDEO OUT	Mini-DIN-stik med 4 ben	Y: 1,0 V _{p-p} C: 0,3 V _{p-p}	75 ohm, negativ sync 75 ohm afsluttet
PHONES	Phono-bøsning	12 mW	32 ohm

Generelt

Strømkrav	220-240 V vekselsstrøm, 50 Hz
Strømforbrug	22 W
Mål (ca.)	DVP-S715: 430 × 98 × 325 mm (b/h/d) DVP-S315: 430 × 95 × 325 mm (b/h/d) inkl. frembringende dele
Vægt (ca.)	DVP-S715: 4,8 kg DVP-S315: 4,0 kg
Betjeningstemperatur	5 °C to 35 °C
Betjeningsluftfugtighed	5% til 90%

Medfølgende tilbehør

Se side 6.

* Når du afspiller PCM-lydsporene med en samplingsfrekvens på 96 kHz, konverteres outputsignalerne fra DIGITAL OUT (OPTICAL, COAXIAL)-stikkene til 48 kHz (samplingsfrekvens) / 16 bit (kvantiseringsbit).

Ret til ændring i design og specifikationer forbeholdes.

Leksikon

Afspilningskontrol (PBC) (side 17)

Signaler, der er kodet på video-cd'er (version 2.0), til at kontrollere afspilningen.

Ved hjælp af menuskærm-billederne, der er optaget på video-cd'er med PBC-funktioner, kan du afspille enkle interaktive programmer, programmer med søgefunktioner osv.

Bit-hastighed (side 19)

Værdi, der angiver den mængde af videodata, som komprimeres på en DVD pr. sekund. Enheden er Mbps (megabit pr. sekund). 1 Mbps angiver, at der komprimeres 1.000.000 bits pr. sekund. Jo højere bit-hastighed, desto større datamængde. Dette er dog ikke altid ensbetydende med en højere billedkvalitet.

Børnesikring (side 28)

En funktion i DVD'en til at begrænse afspilningen af pladen efter brugerens alder i forhold til bestemmelserne i hvert enkelt land. Begrænsningen varierer fra plade til plade. Når den aktiveres, forbydes afspilningen, voldelige sekvenser springes over eller erstattes med andre sekvenser osv.

Dolby Digital (AC-3) (side 8)

Digital lydkomprimeringsteknologi udviklet af Dolby Laboratories Corporation. Denne teknologi stemmer overens med 5.1-kanals surround-lyd. Bagkanalen er i stereo, og der er en separat subwoofer-kanal i dette format. Den gode kanaladskillelse opnås ved, at alle kanalernes data optages separat og behandles digitalt.

DVD (side 4)

En plade, der indeholder op til 8 timers levende billeder, selvom den har samme diameter som en cd. Datakapaciteten for en enkelsidet DVD med ét lag ved 4,7 GB (gigabyte) er syv gange så stor som for en cd. Datakapaciteten for en enkelsidet DVD med to lag er 8,5 GB, en dobbeltsidet DVD med ét lag er 9,4 GB, og dobbeltsidet DVD med to lag er 17 GB. Billeddataene anvender MPEG 2-formatet, der er en af de mest udbredte standarder for digital komprimering. Billeddataene komprimeres til omkring 1/40 af den oprindelige størrelse. DVD'en anvender også komprimering med variabel bithastighed, der ændrer dataene, så de placeres i henhold til billedets status. Lyddataene optages i Dolby Digital (AC-3) samt i PCM, der giver mulighed for en mere realistisk lydgenivelse. Desuden har DVD'en forskellige avancerede funktioner, f.eks. flere vinkler, flere sprog og børnesikring.

Flervinkelfunktion (side 28)

På nogle DVD'er er der optaget med videokameraet fra flere vinkler.

Flersprogfunktion (side 26)

På nogle DVD'er er lyden eller underteksterne til et billede optaget på flere sprog.

Kapitel (side 5)

Dele af et billede eller et musikstykke på en DVD, der er mindre end titler. En titel består af flere kapitler. Hvert kapitel tildeles et kapitelnummer, der gør det let for dig at finde det ønskede kapitel.

MPEG-lyd (side 36)

Et internationalt standardkodesystem autoriseret af ISO/IEC til at komprimere digitale lydsignaler. MPEG 1 er i overstemmelse op til 2-kanals stereo. MPEG 2 bruges på DVD'er, der stemmer overens med 7.1-kanals surround. Systemet er bagudkompatibelt - du kan afspille MPEG 2-lyd med en afspiller, der er i overensstemmelse med MPEG 1.

Spor (side 5)

Dele af et billede eller musikstykke på en cd eller video-cd. Hver enkelt titel tildeles et spornummer, der gør det let for dig at finde den ønskede titel.

Titel (side 5)

De længste dele af et billede eller et musikstykke på en DVD, en film osv. til en billeddel i et videoprogram eller et album osv. til et musikstykke i et lydprogram. Hver enkelt titel tildeles et titelnummer, der gør det let for dig at finde den ønskede titel.

Video-cd (side 4)

En cd, der indeholder levende billeder. Billeddataene anvender MPEG 1-formatet, der er en af de mest udbredte standarder for digital komprimering. Billeddataene komprimeres til ca. 1/140 af den oprindelige størrelse. En video-cd på 12 cm kan derfor indeholde 74 minutters levende billeder. Video-cd'er kan også indeholde komprimerede lyddata. Lyde uden for den menneskelige høreevne komprimeres, mens lyde, der kan høres, ikke komprimeres. Video-cd'er kan indeholde seks gange så mange lydoplysninger som almindelige lyd-cd'er. Der findes to versioner video-cd'er.

- Version 1.1: Du kan kun afspille levende billeder og lyde.
- Version 2.0: Du kan desuden afspille højopløselige still-billeder og benytte PBC-funktioner.

Denne afspiller passer til begge versioner.

Indeks til dele og knapper

Yderligere oplysninger finder du ved hjælp af sidetallene i parenteserne.

Frontpanel

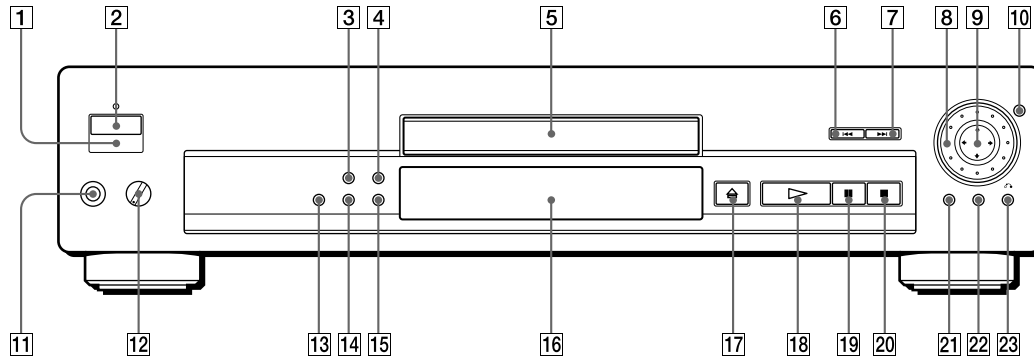

- 1** (fjernbetjeningsmodtager) (6)
Tager imod signaler fra fjernbetjeningen.
- 2** ON/STANDBY-knap/-indikator (10 og 14)
Tænder og slukker for afspilleren.
- 3** SHUFFLE-knappen (23)
Tryk på knappen for at afspille i tilfældig rækkefølge.
- 4** REPEAT-knappen (22)
Tryk på knappen for at afspille gentagne gange.
- 5** Pladeskuffe (10, 14)
Læg en plade i skuffen.
- 6** PREV-knappen (11, 15)
Tryk på knappen for at vende tilbage til det foregående kapitel eller spor.
- 7** NEXT-knappen (11, 15)
Tryk på knappen for at gå videre til det næste kapitel eller spor.
- 8** Click Shuttle (12, 16)
Ændrer afspilningshastigheden.
- 9** / ENTER-knappen
Vælger og udfører elementer eller indstillinger.
- 10** JOG-knappen/-indikatoren (12, 16)
Tryk på knappen for at afspille en plade billede for billede.
- 11** PHONES-stik (10, 14)
Forbind hovedtelefonerne til dette stik.
- 12** PHONE LEVEL-kontrolknappen (10, 14)
Regulerer lydstyrken i hovedtelefonerne.
- 13** DNR-knappen (kun DVP-S715) (26)
Reducerer billedstøjen.
- 14** PROGRAM-knappen (24)
Tryk på knappen for at opnå programmeret afspilning.
- 15** CLEAR-knappen (11, 15, 22, 23, 24)
Tryk på knappen for at vende tilbage til fortsat afspilning osv.
- 16** Displayet på frontpanelet (20)
Angiver afspilningstiden osv.
- 17** OPEN/CLOSE-knappen (10, 14)
Åbner eller lukker pladeskuffen.
- 18** PLAY-knappen (10, 14)
Afspiller en plade.
- 19** PAUSE-knappen (11, 15)
Stopper midlertidigt afspilningen af en plade.
- 20** STOP-knappen (11, 15, 25)
Stopper afspilningen af en plade.
- 21** TITLE-knappen (13)
Viser titelmenuen på TV-skærmen.
- 22** DVD MENU-knappen (13)
Viser DVD-menuen på TV-skærmen.
- 23** RETURN-knappen (17)
Tryk på knappen for at vende tilbage til det foregående skærbillede osv.

Bagsiden

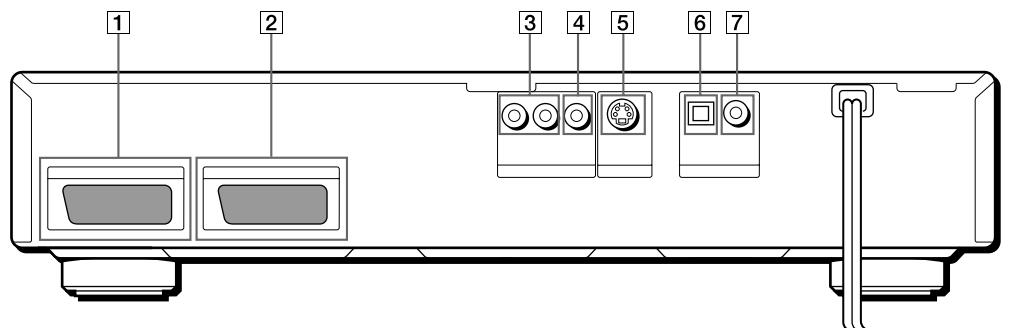

- 1** EURO AV 1 (RGB)-TV-stik (7, 35)
Tilsluttes til TV'et med SCART-stikket for at udlæse signalet fra afspilleren. Du kan vælge videosignalerne, S-VIDEO-signalerne eller RGB-signalerne formateret for udgangssignalerne. Vælg det rette format. (side 35)
- 2** EURO AV 2-stik (SCART-stik) (7)
Tilsluttes til videoudstyret med EURO AV-stikket (SCART-stik) for at indlæse signalet fra udstyret.
- 3** LINE OUT-stik (AUDIO) (7)
Tilsluttes til TV'ets eller forstærkerens lydindgang.
- 4** LINE OUT-stik (VIDEO) (7)
Tilsluttes til TV'ets eller skærmens videoindgang.
- 5** S VIDEO OUT-stik (7)
Tilsluttes til TV'ets eller videobåndoptagerens S-videoindgang.
- 6** DIGITAL OUT-stik (OPTICAL) (8)
Tilsluttes til en lydkomponent, der bruger den optiske digitalledning.
- 7** DIGITAL OUT-stik (COAXIAL) (8)
Tilsluttes til en lydkomponent, der bruger den koaksiale digitalledning.

Fjernbetjening (DVP-S715)

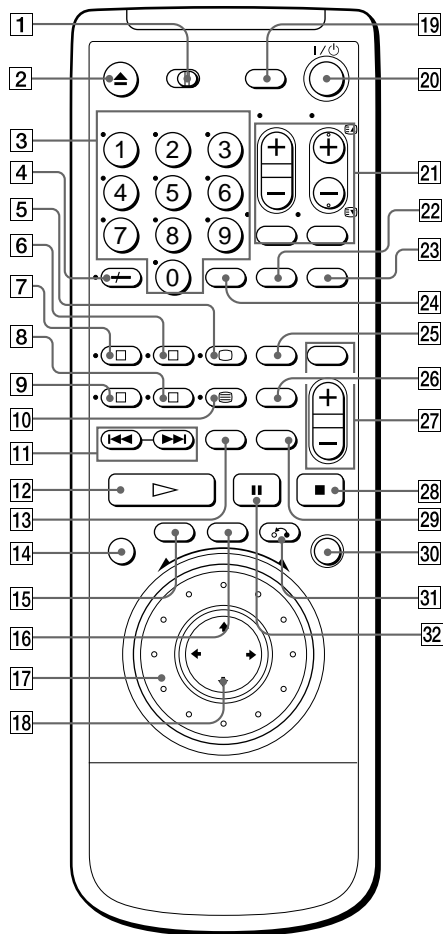

- 1** TV/DVD-skydeknappen (31)
Brug knappen for at styre afspilleren eller TV'et med fjernbetjeningen.
- 2** ▲OPEN/CLOSE-knappen (11, 15)
Åbner eller lukker pladeskuffen.
- 3** Nummerknapper (12, 16)
Vælger elementerne eller indstillingerne.
- 4** SEARCH MODE / -/-- (-/--) -knappen (11, 15, 32)
Tryk på knappen for at vælge enheden for søgningen (spor, indeks osv.)
- 5** REPEAT/□ (Tekst-TV) -knappen (22, 32)
Tryk på knappen for at afspille gentagne gange.
- 6** PROGRAM/FASTTEXT-knappen (24, 32)
Tryk på knappen for at opnå programmeret afspilning.
- 7** SHUFFLE/FASTTEXT-knappen (23, 32)
Tryk på knappen for at afspille i tilfældig rækkefølge.
- 8** ANGLE CHANGE/FASTTEXT-knappen (28, 32)
Ændrer vinklen ved afspilning af en DVD.
- 9** AUDIO CHANGE/FASTTEXT-knappen (26, 32)
Ændrer lyden ved afspilningen af en DVD eller video-cd.
- 10** SUBTITLE CHANGE/☰ (Tekst-TV) -knappen (27, 32)
Ændrer underteksterne ved afspilning af en DVD.
- 11** ◀◀/▶▶IPREV/NEXT-knapperne (11, 15)
Tryk på knapperne for at gå til næste kapitel eller spor eller til foregående kapitel eller spor.
- 12** ▷PLAY-knappen (10, 14)
Afspiller en plade.
- 13** TIME-knappen (18, 20)
Viser pladens afspilningstid osv. på displayet på frontpanelet.
- 14** SET UP-knappen (33)
Viser klargøringsmenuen på TV-skærmen, så du kan angive eller indstille elementerne.
- 15** TITLE-knappen (13)
Viser titelmenuen på TV-skærmen.
- 16** DVD MENU-knappen (13)
Viser DVD-menuen på TV-skærmen.
- 17** Click Shuttle (12, 16)
Ændrer afspilningshastigheden.
- 18** ←/↑/↓/→ / ENTER-knappen
Vælger og udfører elementer eller indstillinger.
- 19** DISPLAY-knappen (18)
Viser TV-skærmens aktuelle afspilningsstatus.
- 20** I/⏻ knappen (14, 31)
Tænder og slukker for afspilleren.
- 21** Betjeningsknapper til TV'et (32)
Fjernbetjener TV'et.
- 22** CLEAR-knappen (11, 15, 22, 23, 24)
Tryk på knappen for at vende tilbage til fortsat afspilning osv.
- 23** DNR-knappen (26)
Reducerer billedstøjen.
- 24** ENTER-knappen
Udfører elementerne eller indstillingerne.
- 25** A↔B-knappen (22)
Tryk på knappen for at afspille gentagne gange.
- 26** SUBTITLE ON/OFF-knappen (27)
Tænder og slukker for underteksterne ved afspilning af en DVD.
- 27** Betjeningsknapper til forstærkeren (32)
Fjernbetjener Sony AV-forstærkeren.
- 28** ■STOP-knappen (11, 15, 25)
Stopper afspilningen af en plade.
- 29** TV/DVD-knappen (32)
Returnerer TV'ets indgangssignal til TV'et.
- 30** JOG-knappen/-indikatoren (12, 16)
Tryk på knappen for at afspille en plade billede for billede.
- 31** ↻ RETURN-knappen (17)
Tryk på knappen for at vende tilbage til det foregående skærbillede osv.
- 32** ■PAUSE-knappen (11, 15)
Stopper midlertidigt afspilningen af en plade.

Fjernbetjening (DVP-S315)

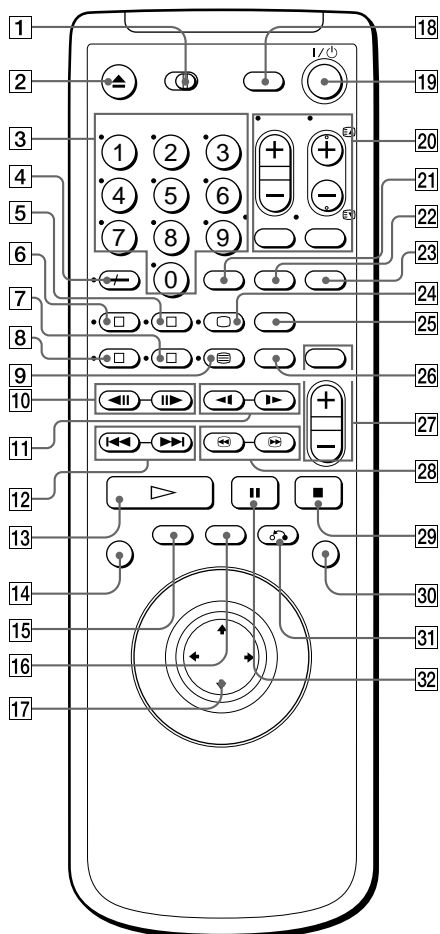

- 1** TV/DVD-skydeknappen (31)
Brug knappen for at styre afspilleren eller TV'et med fjernbetjeningen.
- 2** ▲OPEN/CLOSE-knappen (11, 15)
Åbner eller lukker pladeskuffen.
- 3** Nummerknapper (12, 16)
Vælger elementerne eller indstillingerne.
- 4** SEARCH MODE / -/-- (-/—) -knappen (11, 15, 32)
Tryk på knappen for at vælge enheden for søgnigen (spor, indeks osv.)
- 5** PROGRAM/FASTTEXT-knappen (24, 32)
Tryk på knappen for at anvende programmeret afspilning.
- 6** SHUFFLE/FASTTEXT-knappen (23, 32)
Tryk på knappen for at afspille i tilfældig rækkefølge.
- 7** ANGLE CHANGE/FASTTEXT-knappen (28, 32)
Ændrer vinklen ved afspilning af en DVD.
- 8** AUDIO CHANGE/FASTTEXT-knappen (26, 32)
Ændrer lyden ved afspilningen af en DVD eller video-cd.
- 9** SUBTITLE CHANGE/☰ (Tekst-TV) -knappen(27, 32)
Ændrer underteksterne ved afspilning af en DVD.
- 10** ◀|||▶STEP-knapperne (12, 16)
Afspiller en plade billede for billede.
- 11** ◀|||▶ SLOW-knapperne (12, 16)
Afspiller en plade i slow motion.
- 12** ◀◀/▶▶PREV/NEXT-knapperne (11, 15)
Tryk på knapperne for at gå til næste kapitel eller spor eller til foregående kapitel eller spor.
- 13** ▷PLAY-knappen (10, 14)
Afspiller en plade.
- 14** SET UP-knappen (33)
Viser klargøringsmenuen på TV-skærmen, så du kan angive eller indstille elementerne.
- 15** TITLE-knappen (13)
Viser titelmenuen på TV-skærmen.
- 16** DVD MENU-knappen (13)
Viser DVD-menuen på TV-skærmen.
- 17** ◀/↑/↓/▶ / ENTER-knappen
Vælger og udfører elementer eller indstillinger.
- 18** DISPLAY-knappen (18)
Viser TV-skærmens aktuelle afspilningsstatus.
- 19** I/⏻ knappen (14, 31)
Tænder og slukker for afspilleren.
- 20** Betjeningsknapper til TV'et (32)
Fjernbetjener TV'et.
- 21** ENTER-knappen
Udfører elementerne eller indstillingerne.
- 22** CLEAR-knappen (22, 23, 24)
Tryk på knappen for at vende tilbage til fortsat afspilning osv.
- 23** TIME-knappen (18, 20)
Viser pladens afspilningstid osv. på displayet på frontpanelet.
- 24** REPEAT / □ (Tekst-TV) -knappen (22, 32)
Tryk på knappen for at afspille gentagne gange.
- 25** A↔B-knappen (22)
Tryk på knappen for at afspille A↔B gentagne gange.
- 26** SUBTITLE ON/OFF-knappen (27)
Tænder og slukker for underteksterne ved afspilning af en DVD.
- 27** Betjeningsknapper til forstærkeren (32)
Fjernbetjener Sony AV-forstærkere.
- 28** ◀/▶SCAN-knapperne (11, 15)
Finder et punkt ved skanning af billedet eller lyden.
- 29** ■STOP-knappen (11, 15, 25)
Stopper afspilningen af en plade.
- 30** TV/DVD-knappen (32)
Returnerer TV'ets indgangssignal til TV'et.
- 31** ↻RETURN-knappen (17)
Tryk på knappen for at vende tilbage til det foregående skærbillede osv.
- 32** |||PAUSE-knappen (11, 15)
Stopper afspilningen af en plade midlertidigt.

Liste over elementer på klargøringsdisplay

Standardindstillingerne vises understreget.

SPROG-INDSTILLING (side 34)

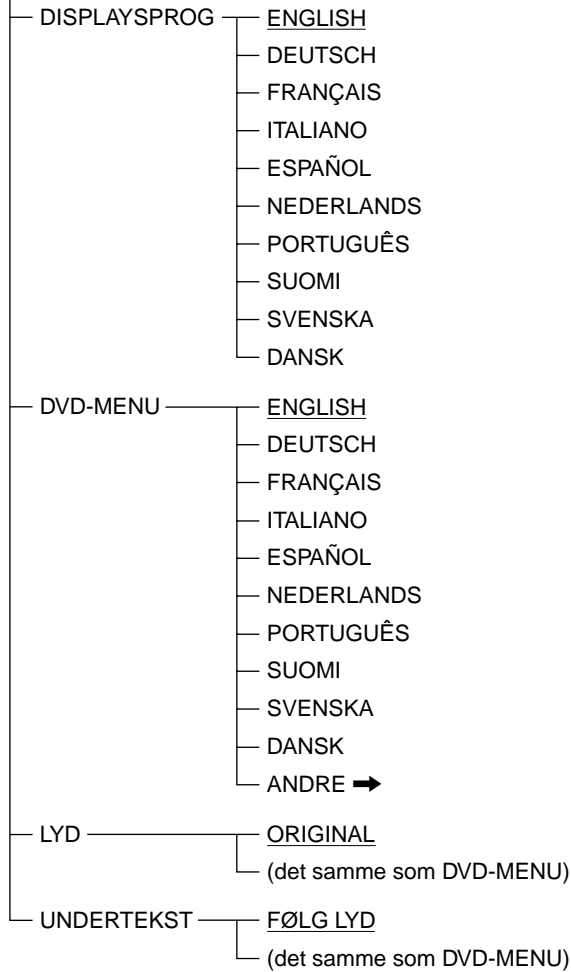

1 INDLEDENDE KLARGØRING 1 (side 35)

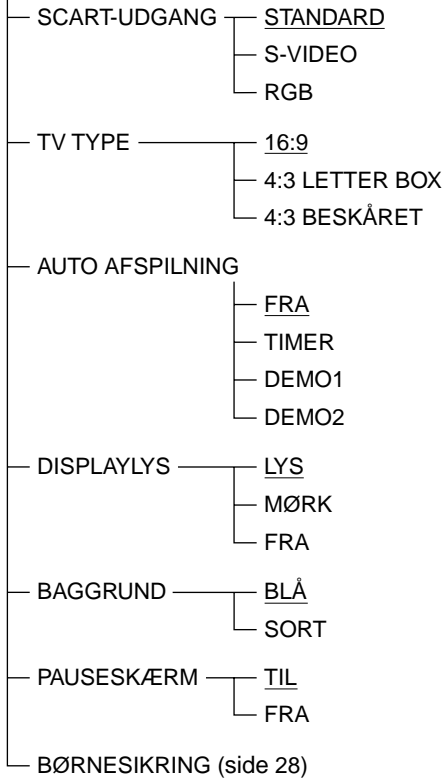

2 INDLEDENDE KLARGØRING 2 (side 36)

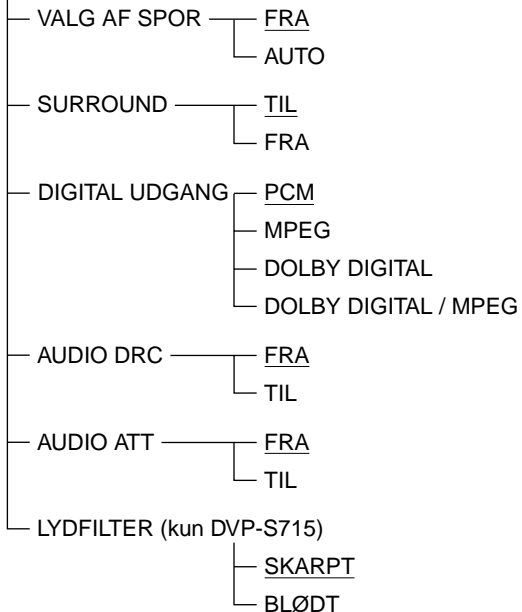

Liste over sprogkoder

Yderligere oplysninger findes på side 28.

Sprogenes stavemåde er i overensstemmelse med ISO 639: 1988 (E/F)-standarden.

Kode	Sprog	Kode	Sprog	Kode	Sprog	Kode	Sprog
1027	Afar	1194	Galician	1352	Mongolian	1514	Sesotho
1028	Abkhazian	1196	Guarani	1353	Moldavian	1515	Sundanese
1032	Afrikaans	1203	Gujarati	1356	Marathi	1516	Swedish
1039	Amharic	1209	Hausa	1357	Malay	1517	Swahili
1044	Arabic	1217	Hindi	1358	Maltese	1521	Tamil
1045	Assamese	1226	Croatian	1363	Burmese	1525	Telugu
1051	Aymara	1229	Hungarian	1365	Nauru	1527	Tajik
1052	Azerbaijani	1233	Armenian	1369	Nepali	1528	Thai
1053	Bashkir	1235	Interlingua	1376	Dutch	1529	Tigrinya
1057	Byelorussian	1239	Interlingue	1379	Norwegian	1531	Turkmen
1059	Bulgarian	1245	Inupiak	1393	Occitan	1532	Tagalog
1060	Bihari	1248	Indonesian	1403	(Afan) Oromo	1534	Setswana
1061	Bislama	1253	Icelandic	1408	Oriya	1535	Tonga
1066	Bengali; Bangla	1254	Italian	1417	Punjabi	1538	Turkish
1067	Tibetan	1257	Hebrew	1428	Polish	1539	Tsonga
1070	Breton	1261	Japanese	1435	Pashto; Pushto	1540	Tatar
1079	Catalan	1269	Yiddish	1436	Portuguese	1543	Twi
1093	Corsican	1283	Javanese	1463	Quechua	1557	Ukrainian
1097	Czech	1287	Georgian	1481	Rhaeto-Romance	1564	Urdu
1103	Welsh	1297	Kazakh	1482	Kirundi	1572	Uzbek
1105	Danish	1298	Greenlandic	1483	Romanian	1581	Vietnamese
1109	German	1299	Cambodian	1489	Russian	1587	Volapük
1130	Bhutani	1300	Kannada	1491	Kinyarwanda	1613	Wolof
1142	Greek	1301	Korean	1495	Sanskrit	1632	Xhosa
1144	English	1305	Kashmiri	1498	Sindhi	1665	Yoruba
1145	Esperanto	1307	Kurdish	1501	Sangho	1684	Chinese
1149	Spanish	1311	Kirghiz	1502	Serbo-Croatian	1697	Zulu
1150	Estonian	1313	Latin	1503	Singhalese	1703	Not specified
1151	Basque	1326	Lingala	1505	Slovak		
1157	Persian	1327	Laothian	1506	Slovenian		
1165	Finnish	1332	Lithuanian	1507	Samoan		
1166	Fiji	1334	Latvian; Lettish	1508	Shona		
1171	Faroese	1345	Malagasy	1509	Somali		
1174	French	1347	Maori	1511	Albanian		
1181	Frisian	1349	Macedonian	1512	Serbian		
1183	Irish	1350	Malayalam	1513	Siswati		
1186	Scots Gaelic						

Stikordsregister

Tal

- 4:3 BESKÅRET 35
- 4:3 LETTER BOX 35

A

- A_B Gentag 22
- Afspilning
 - Afspilning i tilfældig rækkefølge 23
 - billede for billede 12, 16
 - Fortsat afspilning 10, 14
 - Gentaget afspilning 22
 - i forskellige hastigheder 12, 16
 - Programmeret afspilning 24
- Afspilning i tilfældig rækkefølge 23
- Afspilning i slow motion 12, 16
- Anvendelige plader 4
- AUDIO ATT (dæmpning) 36
- AUDIO DRC (dæmpning) 36
- AUTO AFSPILNING 35
- Auto-pause 20

B

- Batterier 6
- Børnesikring 28

C

- Cd 14

D, E

- Digitalt udgangssignal 8, 36
- Display
 - display på frontpanelet 20
 - display på skærmen 18
 - klargøringsmenu 33
- Display på frontpanelet 20
- Display på skærmen
 - brug af 18
 - sprog 9, 34
- Dolby Digital (AC-3) 8
- DVD 10
- DVD-menu
 - brug af 13
 - sprog 34
- EURO AV (SCART)
 - indstilling af udgangssignal 35
 - tilslutning 7
- EURO AV-UDGANG (SCART) 35

F, G

- Fejlfinding 38
- Fjernbetjening 6, 31
- Fortsat afspilning
 - Cd/video-cd 14
 - DVD 10
- Genoptag afspilning 25
- Gentagelse af
 - aktuel titel, aktuelt kapitel eller aktuelt spor 22
 - en bestemt del 23
 - plade 22

H

- Hurtig fremspoling 12, 16
- Hurtig baglæns afspilning 12, 16
- Højhastighedssøgning 11, 15
- Håndtering af plader 37

I, J, K

- INDLEDENDE KLARGØRING 1 35
- INDLEDENDE KLARGØRING 2 36
- Justering
 - af lydstyrken 10, 14
- Kapitel 5, 41
- Klargøringsdisplay
 - brug af 33
- Indledende klargøring 1 35
- Indledende klargøring 2 36
 - punktliste 47
- SPROGINDSTILLING 34

L

- Lokalisering af
 - et bestemt punkt 11, 15
 - ved at se på TV-skærmen 12, 16
- LYDFILTER 36

M, N, O

- MPEG 36, 42

P, Q

- Pauseskærm 35
- PBC-funktioner 17
- PBC-afspilning 17, 42
- Programmeret afspilning 24

R, S

- S-videoudgang 7
- Sekvens 5
- Spor 5, 42
- SPROG-INDSTILLING 34
- Søgning efter. Se Lokalisering af.

T

- Tilslutning 6
- Titel 5, 42
- Titelmenu 13

U

- Undertekster
 - aktivering og deaktivering 27
 - ændring 27

V, W, X, Y, Z,Æ

- Video-cd 14
- Vinkel 28
- ændring af
 - lyden 26
 - undertekster 26
 - vinkler 27

