

CD/DVD Player

Operating Instructions _____ **EN**

Mode d'emploi _____ **F**



DVP-S7000

WARNING

To prevent fire or shock hazard, do not expose the unit to rain or moisture.
To avoid electrical shock, do not open the cabinet. Refer servicing to qualified personnel only.

CAUTION

The use of optical instruments with this product will increase eye hazard. As the laser beam used in this CD/DVD Player is harmful to eyes, do not attempt to disassemble the cabinet.

Refer servicing to qualified personnel only.



This label is located on the Laser protective housing inside the enclosure.

For customers in the U.S.A.

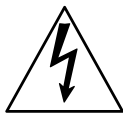
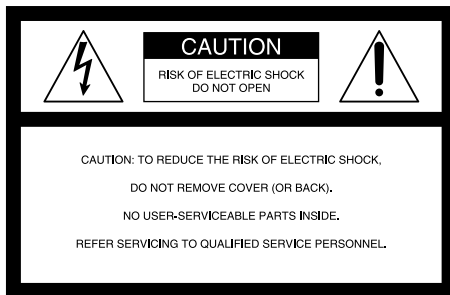

This symbol is intended to alert the user to the presence of uninsulated "dangerous voltage" within the product's enclosure that may be of sufficient magnitude to constitute a risk of electric shock to persons.



This symbol is intended to alert the user to the presence of important operating and maintenance (servicing) instructions in the literature accompanying the appliance.

Owner's Record

The model and serial numbers are located at the rear of the unit. Record the serial number in the space provided below. Refer to them whenever you call upon your Sony dealer regarding this product.

Model No. DVP-S7000

Serial No. _____

CAUTION

You are cautioned that any change or modifications not expressly approved in this manual could void your authority to operate this equipment.

NOTE:

This equipment has been tested and found to comply with the limits for a Class B digital device, pursuant to Part 15 of the FCC Rules. These limits are designed to provide reasonable protection against harmful interference in a residential installation. This equipment generates, uses, and can radiate radio frequency energy and, if not installed and used in accordance with the instructions, may cause harmful interference to radio communications. However, there is no guarantee that interference will not occur in a particular installation. If this equipment does cause harmful interference to radio or television reception, which can be determined by turning the equipment off and on, the user is encouraged to try to correct the interference by one or more of the following measures:

- Reorient or relocate the receiving antenna.
- Increase the separation between the equipment and receiver.
- Connect the equipment into an outlet on a circuit different from that to which the receiver is connected.
- Consult the dealer or an experienced radio/TV technician for help.

For customers in Canada

CAUTION

TO PREVENT ELECTRIC SHOCK, MATCH WIDE BLADE OF PLUG TO WIDE SLOT, FULLY INSERT.

Welcome!

Thank you for purchasing the Sony CD/DVD Player. Before operating the unit, please read this manual thoroughly and retain it for future reference.

TABLE OF CONTENTS

This Player Can Play the Following Discs	4
---	---

Getting Started

Unpacking	6
Hooking Up the System	6
Necessary Setup Before Using the Player	9

Basic Operations

Playing a DVD	10
Playing a VIDEO CD	18
Playing a CD	26

Playing Discs in Various Modes

Playing Repeatedly (Repeat Play)	32
Playing in Random Order (Shuffle Play)	34
Creating Your Own Program (Program Play)	34
Resuming Playback from the Point Where You Stopped a Disc (Resume Play)	36
Reducing the Picture Noise (DNR)	37
Changing the Sounds	37
Turning the Sub-titles On and Off	38
Changing the Sub-titles	38
Changing the Angles	39
Limiting Playback by Children (Parental Control)	39
Controlling the TV with the Supplied Remote	42

Settings and Adjustments

Using the Menu	43
Settings for Playback (PLAY MODE)	44
Adjustments for Playback Picture (VIDEO CONTROL)	44
Settings for Display and Sound (CUSTOM SETUP)	45
Basic Settings (INITIAL SETUP)	46

Additional Information

Precautions	48
Notes on Discs	48
Troubleshooting	49
Specifications	50
Glossary	51
Index to Parts and Controls	52
Language Code List	55





Index	56
--------------------	----

About This Manual



The instructions in this manual are for model DVP-S7000.

Conventions

- Instructions in this manual describe the controls on the player.
You can also use the controls on the remote if they have the same or similar names as those on the player.
- The icons on the right are used in this manual:

Icon	Meaning
	Indicates that you can use only the remote to do the task.
	Indicates tips and hints for making the task easier.
	Indicates the functions for DVD VIDEOS.
	Indicates the functions for VIDEO CDs.
	Indicates the functions for CDs.

This Player Can Play the Following Discs

	DVD VIDEOS		VIDEO CDs		Audio CDs	
Disc logo						
Contents	Audio + Video		Audio + Video		Audio	
Disc size	12 cm	8 cm	12 cm	8 cm	12 cm	8 cm (CD single)
Play time	About 4 h (for single-sided DVD)/ about 8 h (for double-sided DVD)	About 80 min. (for single-sided DVD)/ about 160 min. (for double-sided DVD)	74 min.	20 min.	74 min.	20 min.
Reference pages for basic operations	Pages 10 to 17		Pages 18 to 25		Pages 26 to 31	

“DVD VIDEO” logo is a trademark.

This player conforms to the NTSC color system. You cannot play discs recorded in other color systems such as PAL and SECAM.

Region code of DVDs you can play

Region code indications such as  are labeled on some DVDs to indicate which type of player can play the discs.

Unless “1” is included in the indications or  is labeled on the DVDs, you cannot play the discs on this player. If you try to play these DVDs, the message “PLAYING THIS DISC PROHIBITED BY AREA LIMITS” will appear on the TV screen.

Depending on the DVD, no region code indication may be labeled even though playing the DVD is prohibited by the area limits.

Note on playback operations of DVDs and VIDEO CDs

Some playback operations of DVDs and VIDEO CDs may be intentionally fixed by software producers. Since this player plays DVDs and VIDEO CDs according to the disc contents the software producers designed, some playback features may not be available. Also refer to the instructions supplied with the DVDs or VIDEO CDs.

Terms for discs

- **Title**
The longest sections of a picture or a music piece on a DVD; a movie, etc. for a picture piece on a video software or an album, etc. for a music piece on an audio software. Each title is assigned a title number enabling you to locate the title you want.
- **Chapter**
Sections of a picture or a music piece that are smaller than titles. A title is composed of several chapters. Each chapter is assigned a chapter number enabling you to locate the chapter you want. Depending on the disc, no chapter may be recorded.
- **Track**
Sections of a picture or a music piece on a VIDEO CD or a CD. Each track is assigned a track number enabling you to locate the track you want.

Copy protection
Some of the DVD software include special encoding to trigger copy protection signal from the NTSC output of this player. If you find noise on playback picture of a certain DVD software, there is a possibility that it is caused by the incompatibility between your display and the copy protection signals triggered by such encoding in the DVD software.

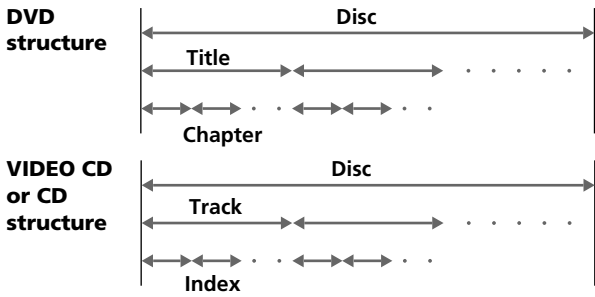

- **Index**
A number that divides a track into some sections to easily locate the point you want on a VIDEO CD or a CD. Depending on the disc, no index may be recorded.
- **Scene**
On a VIDEO CD with PBC functions, the menu screens, moving pictures and still pictures are divided into sections called "scenes." Each scene is assigned a scene number enabling you to locate the scene you want.

Note on PBC (Playback Control) (VIDEO CDs)

This player conforms to Ver. 1.1 and Ver. 2.0 of VIDEO CD standards. You can enjoy two kinds of playback according to the disc type.

Disc type	You can
VIDEO CDs without PBC functions (Ver. 1.1 discs)	Enjoy video playback (moving pictures) as well as music.
VIDEO CDs with PBC functions (Ver. 2.0 discs)	Play interactive software using menu screens displayed on the TV screen (PBC Playback), in addition to the video playback functions of Ver 1.1 discs. Moreover, you can play high-resolution still pictures, if they are included on the disc.

Discs that the player cannot play

The player cannot play discs other than the ones listed in the table on page 4 such as CD-ROMs including PHOTO CDs, data sections in CD-EXTRAS and DVD-ROMs.

This product incorporates copyright protection technology that is protected by method claims of certain U.S. patents and other intellectual property rights owned by Macrovision Corporation and other rights owners. Use of this copyright protection technology must be authorized by Macrovision Corporation, and is intended for home and other limited viewing uses only unless otherwise authorized by Macrovision Corporation. Reverse engineering or disassembly is prohibited.

Unpacking



Check that you have the following items:

- Audio connecting cord (1)
- Video connecting cord (1)
- S video cable (1)
- S-link cable (1)
- Remote commander (remote) RMT-D100A (1)
- Sony SUM-3 (NS) batteries (2)

Inserting batteries into the remote

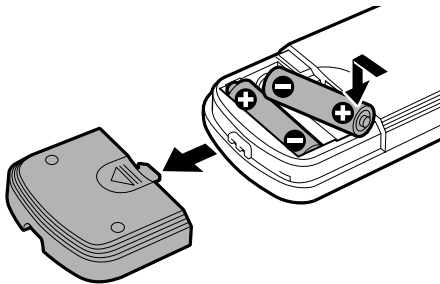
You can control the player using the supplied remote. Insert two R6 (size AA) batteries by matching the + and - on the batteries. When using the remote, point it at the remote sensor  on the player.



 You can control Sony TVs with the  mark using the supplied remote
See page 42.

 **When to replace batteries**
With normal use, the batteries should last for about six months. When the remote no longer operates the player, replace all the batteries with new ones.

Notes

- Do not leave the remote in an extremely hot or humid place.
- Do not drop any foreign object into the remote casing, particularly when replacing the batteries.
- Do not expose the remote sensor to direct sunlight or lighting apparatuses. Doing so may cause a malfunction.
- If you will not use the remote for an extended period of time, remove the batteries to avoid possible damage from battery leakage and corrosion.

Hooking Up the System

Overview

This section describes how to hook up the CD/DVD player to a TV (with audio/video input jacks) and/or an amplifier. You cannot connect this player to a TV without a video input connector. **Be sure to turn off the power of each component before making the connections.**

■ To listen to the sound through TV speakers

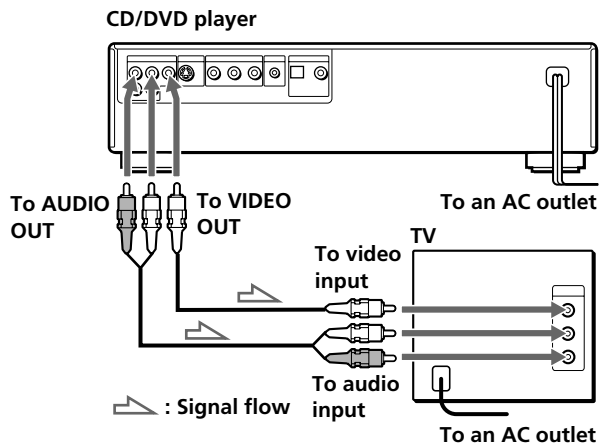

■ To listen to the sound through speakers connected to an amplifier

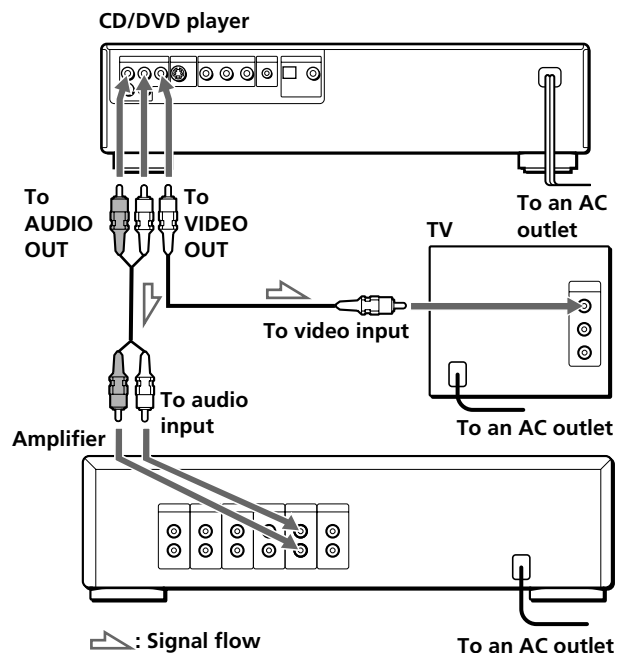

What cords will I need?

Video connecting cord (supplied) (1)



Audio connecting cord (supplied) (1)

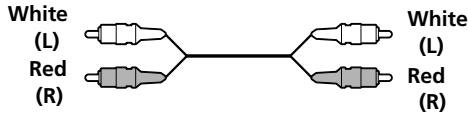

Hookups

When connecting the cord, be sure to match the color-coded cord to the appropriate jacks on the components: Yellow (video) to Yellow, Red (right) to Red and White (left) to White. Be sure to make connections firmly to avoid hum and noise.

■ To listen to the sound through TV speakers

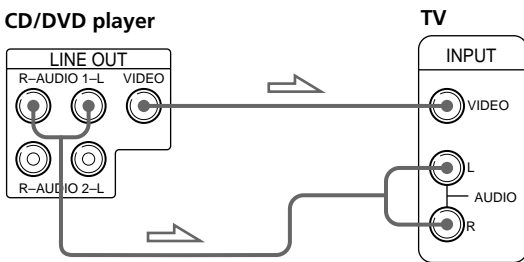

■ To listen to the sound through speakers connected to an amplifier

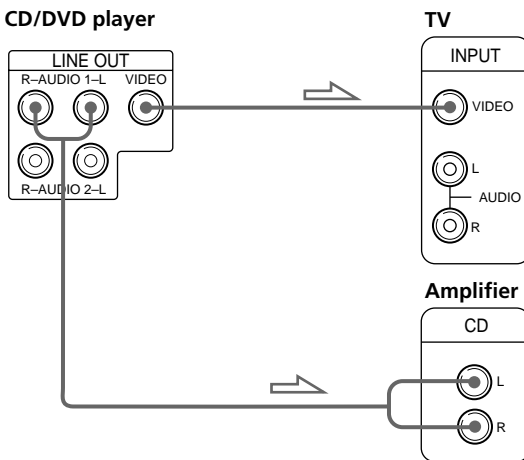

Make the same connections when your amplifier conforms to "Pro Logic."

Notes

- Do not connect this player to a video deck. If you view the pictures on your TV after making connections shown on the right, a picture noise may appear.
- Depending on the TV or amplifier, the sound distortion may occur because the audio output level is high. In this case, set "AUDIO ATT" in "CUSTOM SETUP" to "ON" in the menu. For details, see page 46.

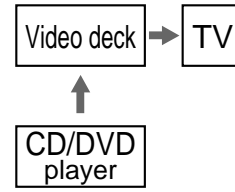

💡 If your TV has an S video input connector

Connect the component via the S VIDEO OUT connector using the S video cable (supplied) instead of the video connecting cord. You will get a better picture.

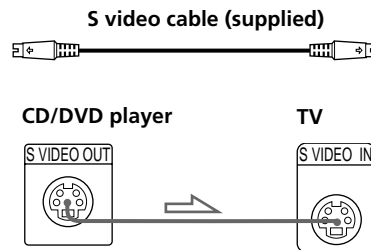

💡 If you connect the player to a monitor or projector with component video input connectors that conform to output signals from the COMPONENT VIDEO OUT (Y, B-Y, R-Y) connectors on the player

Connect the component via the COMPONENT VIDEO OUT connectors using three video connecting cords (not supplied) of the same kind. You will get a better picture.

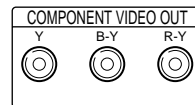

Note

Refer to the instructions supplied with the component to be connected.

(Continued)

💡 If you have a digital component such as an amplifier with a digital connector, DAT or MD

Connect the component via the DIGITAL OUT OPTICAL or COAXIAL connector using an optical or coaxial cable (not supplied).

When you play a DVD, set "DVD DIGITAL OUT" in "INITIAL SETUP" to "PCM" in the menu. (page 47)

When you play a VIDEO CD, set "VIDEO CD DIGITAL OUT" in "INITIAL SETUP" to "ON" in the menu. (page 47)

When using an optical cable

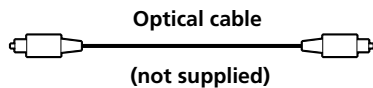

Take off the cap and plug in the optical cable.

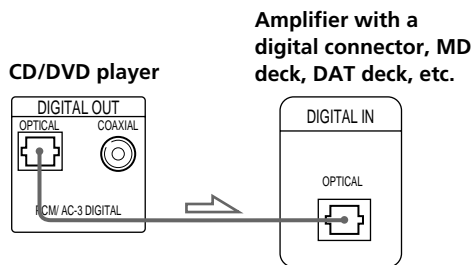

When using a coaxial cable

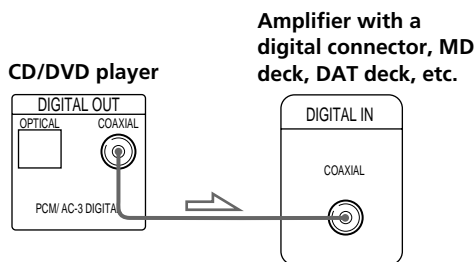
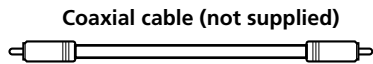

Notes

- Refer to the instructions supplied with the component to be connected.
- You cannot make digital audio recordings of discs recorded in Dolby Digital (AC-3) format directly using an MD deck or DAT deck.

When you make the connections above, do not set "DVD DIGITAL OUT" in "INITIAL SETUP" to "AC-3 Digital." If you do, a loud noise will suddenly come out from the speakers, affecting your ears or causing the speakers to be damaged.

💡 If you have a digital component with a built-in Dolby Digital decoder

Connect the component via the DIGITAL OUT OPTICAL or COAXIAL connector using an optical or coaxial cable (not supplied). When the component with a built-in Dolby Digital decoder is connected, the player plays DVDs with sound recorded in Dolby Digital (AC-3) format while producing the effect of being in a movie theater or a concert hall.

In the menu, set "DVD DIGITAL OUT" in "INITIAL SETUP" to "AC-3 Digital." (page 47)

When using an optical cable

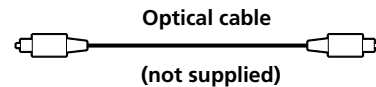

Take off the cap and plug in the optical cable.

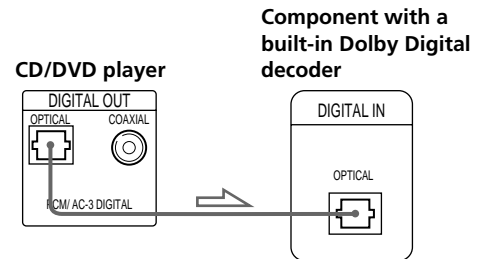

When using a coaxial cable

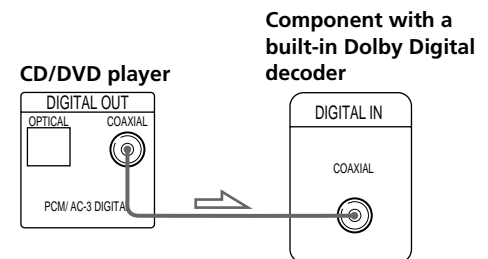
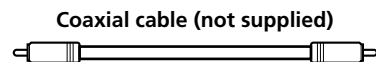

Note

Refer to the instructions supplied with the component to be connected.



If your TV has an S-link connector

You can control the CD/DVD player from the TV. Connect the TV via the S-LINK connector using the S-link cable (supplied). Refer to the instructions supplied with the TV to be connected.

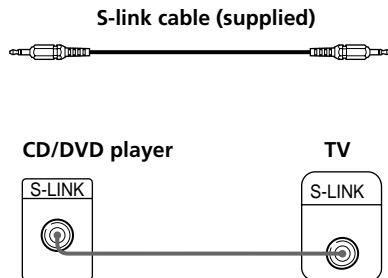

Necessary Setup Before Using the Player

Some setups are necessary for the player depending on the TV or other components to be connected.

For details on using the menu, see page 43.

For details on each menu item, see pages 44 to 47.

■ To connect the player to a wide-screen TV

In the menu, set "TV TYPE" in "INITIAL SETUP" to "16:9."

■ To connect the player to a normal TV

In the menu, set "TV TYPE" in "INITIAL SETUP" to "4:3."

■ To listen to the stereo sound through speakers connected to a normal amplifier or through TV speakers

In the menu, set "DOWNMIX" in "INITIAL SETUP" to "NORMAL."

■ To listen to the sound through speakers connected to an amplifier (or a TV) that conforms to Dolby Pro Logic surround

In the menu, set "DOWNMIX" in "INITIAL SETUP" to "SURROUND."

■ To listen to the sound through speakers connected to an amplifier with a digital connector or to output the sound to a digital component such as a DAT or MD deck

When you play a DVD, set "DVD DIGITAL OUT" in "INITIAL SETUP" to "PCM" in the menu.

When you play a VIDEO CD, set "VIDEO CD DIGITAL OUT" in "INITIAL SETUP" to "ON" in the menu.

■ To connect the player to a digital component with a built-in Dolby Digital decoder

In the menu, set "DVD DIGITAL OUT" in "INITIAL SETUP" to "AC-3 Digital."

"INITIAL SETUP" also includes other items such as "VIDEO ASPECT RATIO" and "OSD LANGUAGE." For details, see page 46.

Playing a DVD

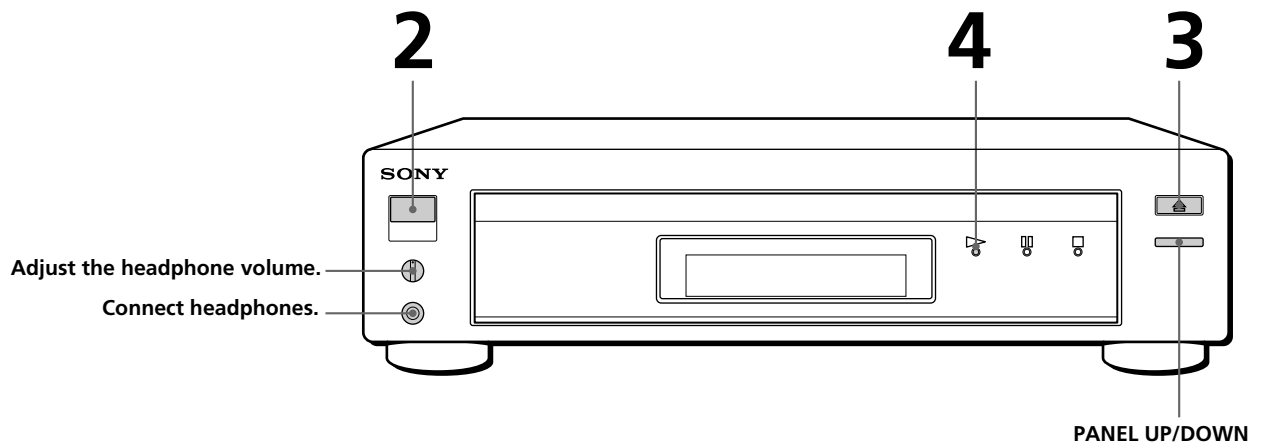

- The operating procedure of VIDEO CDs or CDs is different from that of DVDs.
For details on playing a VIDEO CD, see pages 18 to 25.
For details on playing a CD, see pages 26 to 31.

You can turn on the player using the remote
Press POWER when the indicator above the POWER button on the front panel is lit in red.

After following Step 4
A DVD menu or title menu may appear on the TV screen (see page 13 or 14).

Refer to the instructions supplied with your disc.

1 **Make settings on your TV.**
Turn on the TV and select the video input so that you can view the pictures from this player.

When using an amplifier

Turn on the amplifier and select the appropriate position so that you can listen to the sound from this player.

2 Press POWER to turn on the player.
The indicator (red) above the POWER button changes to green and the front panel display lights up.

3 Press and place the disc on the disc tray.

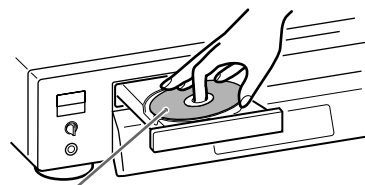

With the playback side facing down

4 Press .

The disc tray and front panel close, and the player starts playback (Continuous Play). Adjust the volume on the TV or the amplifier.

To open or close the front panel

Press PANEL UP/DOWN on the player.

When "RESUME" appears on the front panel display

You can resume playback from the point where you stopped the DVD. For details on playing from the beginning of the disc, see page 36.

Note



You may not be able to do Resume Play depending on the DVD.

To stop playback

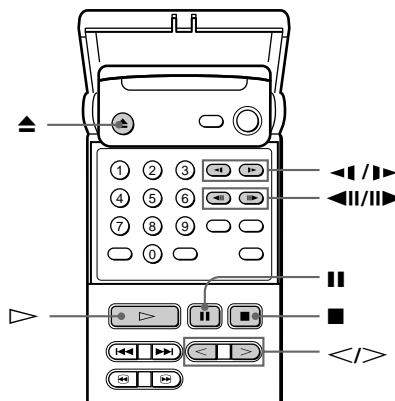
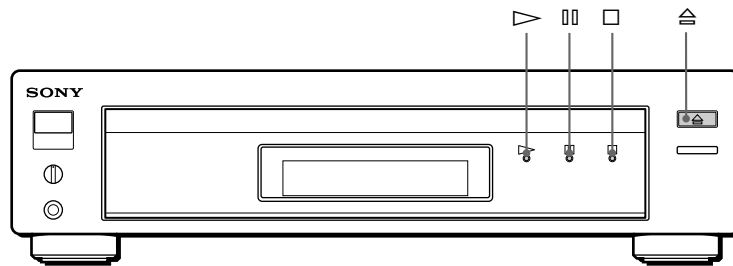
Press .













If you want to change the playback speed during Slow-motion play

Two speeds are available: SLOW 1 (about 1/15th the normal speed) and SLOW 2 (about 1/30th). Each time you press  or , the indication changes as follows:
SLOW 1  SLOW 2

Notes

- Depending on the DVD, you may not do some of the operations described on the right.
- When you play back a DVD at twice the normal speed in any direction, the sounds of the picture will come out from the LINE OUT (AUDIO 1, 2) connectors. The sounds are lower than the ones at normal speed. In this case, no sounds come out from the DIGITAL OUT OPTICAL and COAXIAL connectors.

During playback

To	Press
Pause	
Resume play after pause	 or 
Play frame by frame	 or 
Play in slow motion	 or 
Play at twice the normal speed	 or 
Stop play and remove the disc	

To return to Continuous Play mode

Press .

Locating a title, chapter or point you want

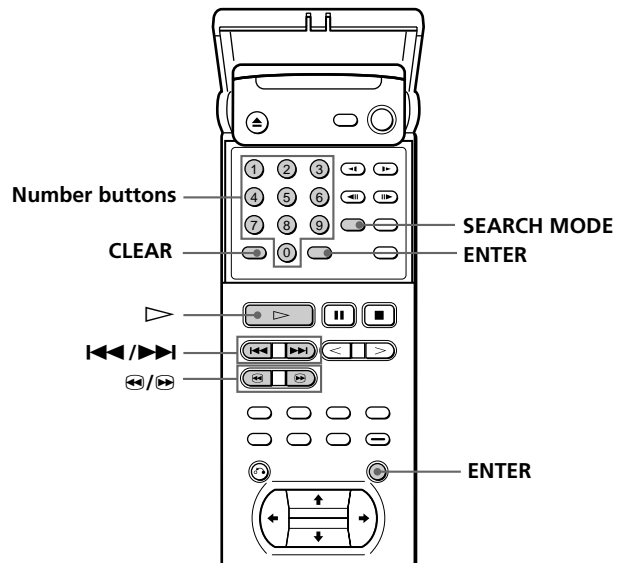
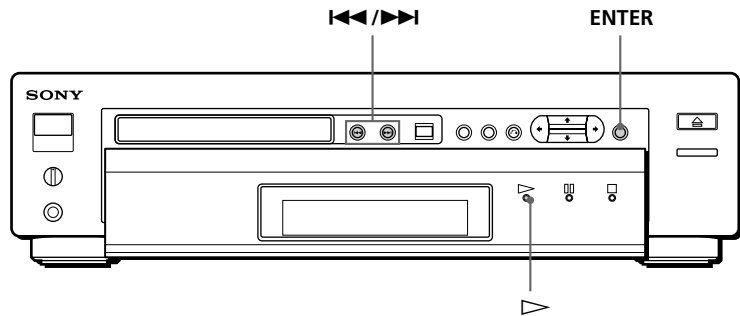

💡 What are title and chapter?
See page 5.

💡 If you want to change the search speed
Two speeds are available: FF1 or FR1 (about 10 times the normal speed) and FF2 or FR2 (about 30 times). Each time you press or , the indication changes as follows:
FF1 (FR1) FF2 (FR2)

💡 If you have made a mistake
Press CLEAR, then the correct number button.

💡 Each time you press SEARCH MODE
"CHAPTER SEARCH," "TITLE SEARCH" and "TIME SEARCH" appear on the TV screen.

Note
Depending on the DVD, you may not do some of the operations described on the right.

To	Press
Go to the next chapter in Continuous Play mode	
Go back to the preceding chapter in Continuous Play mode	
Select the chapter	Number buttons to select the chapter number, then ENTER or .
Select the title	1 SEARCH MODE repeatedly until "TITLE SEARCH" appears on the TV screen. 2 Number buttons to select the title number, then ENTER or .
Locate a point using the time code	1 SEARCH MODE repeatedly until "TIME SEARCH" appears on the TV screen. 2 Number buttons to enter a time code, then ENTER or .
Locate a point while monitoring the picture (Search)	. You will not hear the sound during this operation. When you find the point you want, press to return to the normal speed.

Notes

- Depending on the DVD, you may not select the title.
- Depending on the DVD, a "title menu" may be simply called a "menu" or "title" in the instructions supplied with the disc. "Press ENTER." in Step 3 may also be expressed as "Press SELECT."

Using the Title Menu

A DVD is divided into long sections of a picture or a music piece called "titles." When you play the DVD which contains several titles, you can select the title you want using the title menu.

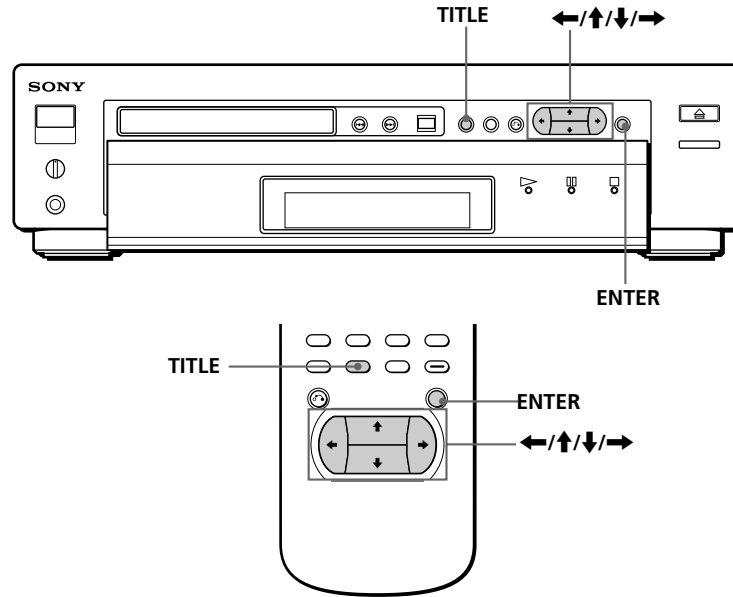

- 1 Press TITLE.
The title menu appears on the TV screen. The contents of the menu varies from disc to disc.

1	TITLE 1
2	TITLE 2
3	TITLE 3
4	TITLE 4

- 2 Press $\leftarrow/\uparrow/\downarrow/\rightarrow$ to select the title you want to play.
Depending on the disc, you can use the number buttons to select the title.
- 3 Press ENTER.
The player starts playing the selected title.

 If you want to select the language for the DVD menu
Change the setting using
"INITIAL SETUP" in the
normal menu (see page 47).

Note

Depending on the DVD, a "DVD menu" may be simply called a "menu" in the instructions supplied with the disc. "Press ENTER." in Step 4 may also be expressed as "Press SELECT."

Using the DVD menu

Some DVDs allows you to select the disc contents using the menu. When you play these DVDs, you can select the language for the subtitles, the language for the sound, etc., using the DVD menu.

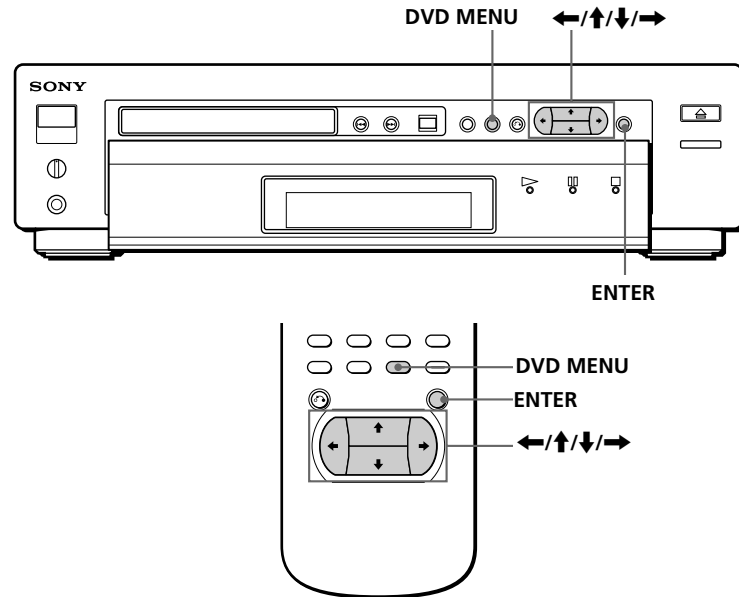

- 1** Press DVD MENU.
The DVD menu appears on the TV screen. The contents of the menu vary from disc to disc.

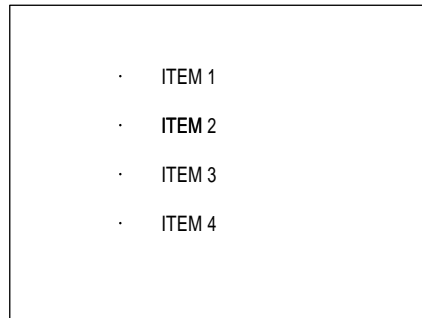

- 2** Press $\leftarrow/\uparrow/\downarrow/\rightarrow$ to select the item you want to change.
Depending on the disc, you can use the number buttons to select the item.
- 3** To change other items, repeat Step 2.
- 4** Press ENTER.

Using the On-Screen Display

You can check the operating status of the player and the information about the disc using the on-screen display on the TV screen.

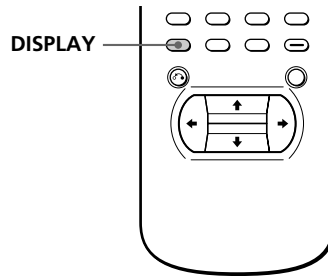

Press DISPLAY.

Each time you press the button, the on-screen display changes as follows:

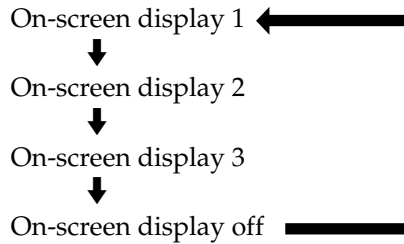

■ Display information of the on-screen display 1 mode

While playing a disc, the current title number, current chapter number and playing time are always displayed.

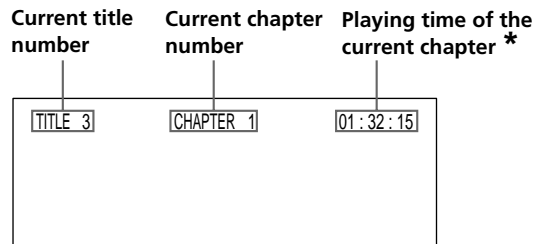

■ Display information of the on-screen display 2 mode

Current title number/
total number of titles

Current play mode

Playing status

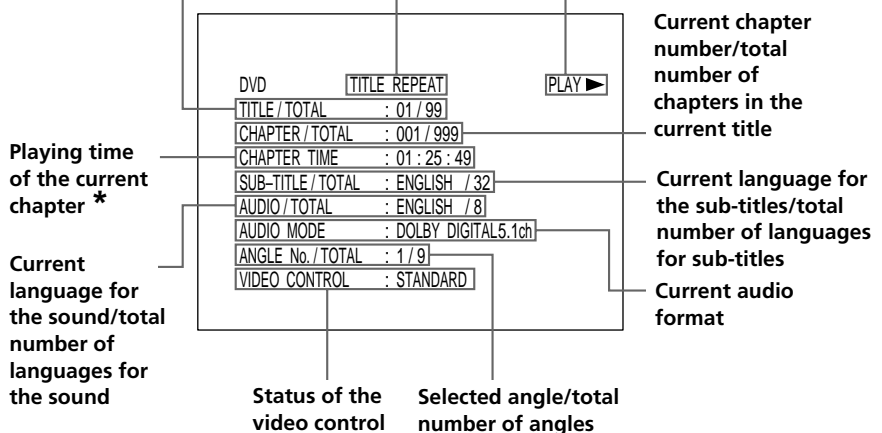

What is play mode?
See page 44.

What is angle?
See page 39.

What are title and chapter?
See page 5.

What is language for the sound?
See page 37.

What is language for the sub-titles?
See page 38.

Note

Depending on the DVD, some information may not appear on the TV screen.

* Each time you press TIME, the information changes as shown below.

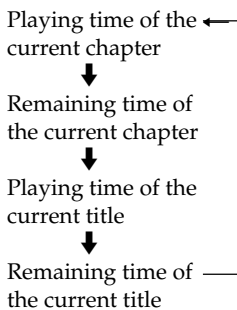



What is bit rate?

Bit rate refers to the amount of video data per second in a disc. The higher the bit rate is, the larger the amount of data. However, this does not always mean that you can get higher quality pictures.

Display information of the on-screen display 3 mode

While playing a disc, the approximate bit rate of the playback picture is always displayed.

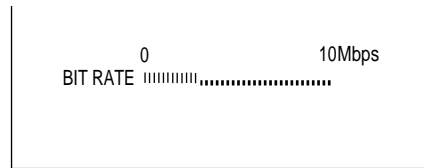

Bit rate of the playback picture

Display information of the on-screen display off mode

No information is displayed. (Messages, etc., will be displayed.)

Using the Front Panel Display

You can check the information about the disc, such as the total number of the titles or remaining time, using the front panel display.

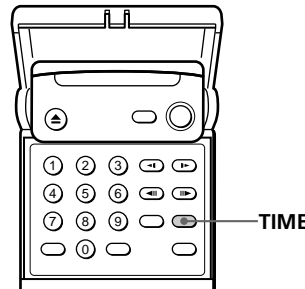

Display information while playing the disc

Lights up while playing the sections with the auto pause signal

Current sound status

Playing status

Lights up when you can switch the angles

Lights up when you can do Resume Play

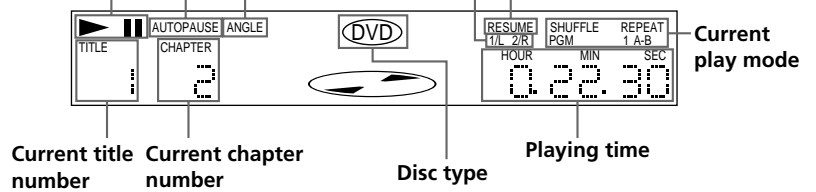

Note

Depending on the DVD, the chapter number or time may not appear.

■ **Checking the remaining time**

Each time you press TIME while playing the disc, the display changes as shown in the chart below. The time information in the on-screen display 1 or 2 mode also changes each time you press TIME.

Playing time and number of the current chapter



Remaining time of the current chapter

Press TIME



Playing time and number of the current title

Press TIME



Remaining time of the current title

Press TIME



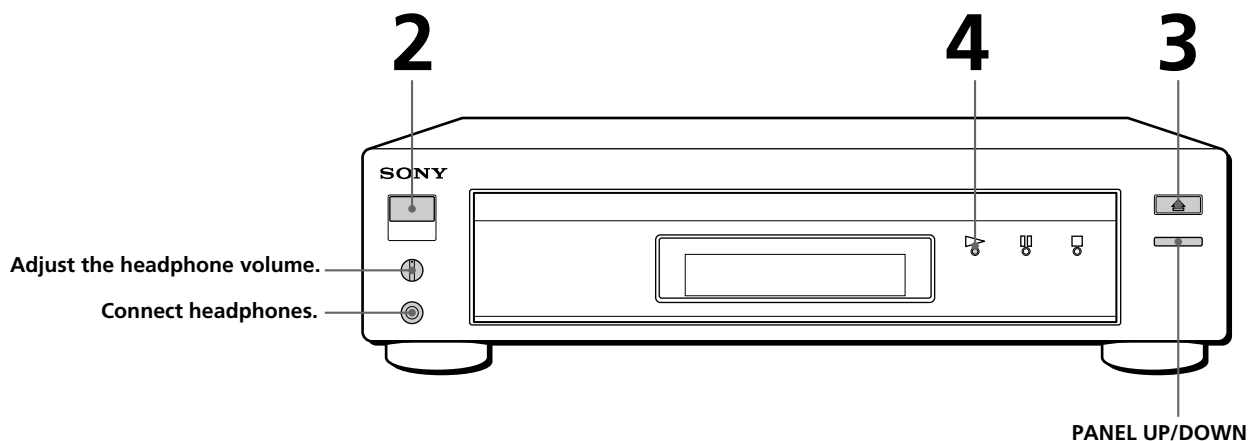

Press TIME

Playing a VIDEO CD



- The operating procedure of DVDs or CDs is different from that of VIDEO CDs.
For details on playing a DVD, see pages 10 to 17.
For details on playing a CD, see pages 26 to 31.

 You can turn on the player using the remote
Press POWER when the indicator above the POWER button on the front panel is lit in red.

 After following Step 4
The menu screen may appear on the TV screen depending on the VIDEO CD. You can play the disc interactively, following the instructions on the menu screen. (PBC Playback, see page 21.)

Refer to the instructions supplied with your disc.

1 **Make settings on your TV.**
Turn on the TV and select the video input so that you can view the pictures from this player.

When using an amplifier

Turn on the amplifier and select the appropriate position so that you can listen to the sound from this player.

2 Press POWER to turn on the player.
The indicator (red) above the POWER button changes to green and the front panel display lights up.

3 Press , and place the disc on the disc tray.

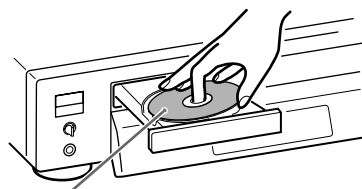

With the label side facing up

4 Press .

The disc tray and front panel close and the player starts playback (Continuous Play). Adjust the volume on the TV or the amplifier.

To open or close the front panel

Press PANEL UP/DOWN on the player.

When "RESUME" appears on the front panel display
 You can resume playback from the point where you stopped the VIDEO CD. For details on playing from the beginning of the disc, see page 36.

To stop playback

Press □.

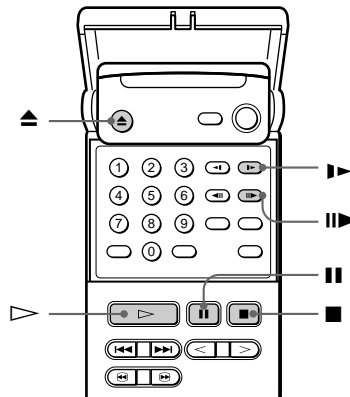
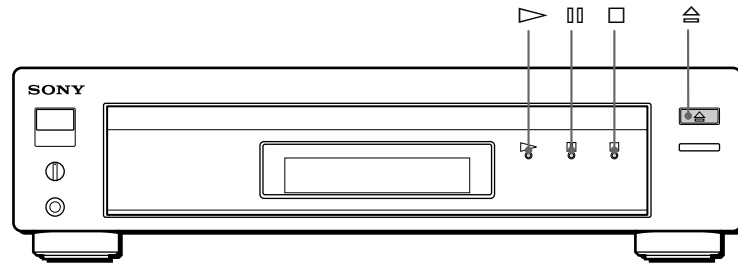

If you want to change the playback speed during Slow-motion play
 Two speeds are available: SLOW 1 and SLOW 2. Each time you press ►, the indication changes as follows:
 SLOW 1 ↔ SLOW 2

During playback

To	Press
Pause	▬▬
Resume play after pause	▬▬ or ►
Play frame by frame	▬▬►
Play in slow motion	►►
Stop play and remove the disc	▲

To return to Continuous Play mode

Press ▷.

Locating a track or point you want

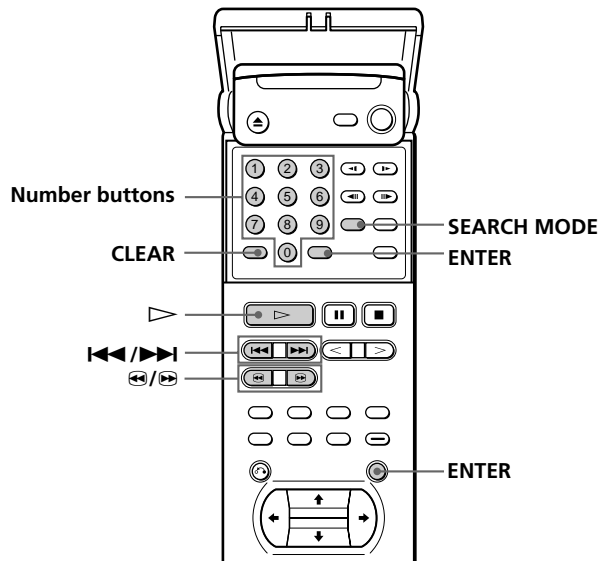
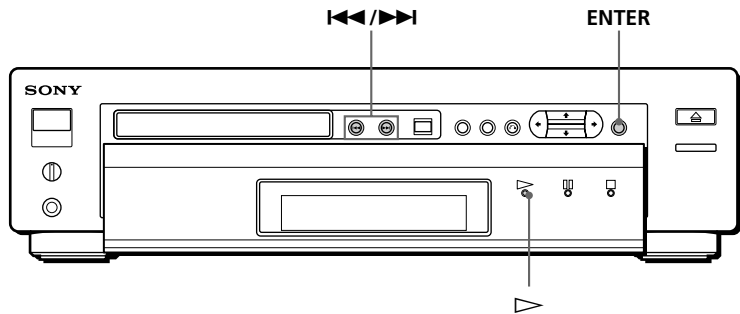

💡 What is a track?
See page 5.

💡 What is an index?
See page 5.

💡 What is a scene?
See page 5.

💡 If you want to change the search speed
Two speeds are available: FF1 or FR1 and FF2 or FR2. Each time you press or , the indication changes as follows:
FF1 (FR1) \leftrightarrow FF2 (FR2)

💡 If you have made a mistake
Press CLEAR, then the correct number button.

💡 Each time you press SEARCH MODE
"TRACK SEARCH," "SCENE SEARCH" and "VIDEO INDEX SEARCH" appear on the TV screen.

Note
Some discs do not allow you to start playing from a particular scene. In this case, if you do Scene Search before you start playing, the player starts playing from scene 1. If you do Scene Search while playing a disc, the player starts playing from the current scene.

To	Press
Go to the next track in Continuous Play mode	
Go back to the preceding track in Continuous Play mode	
Select the track	Number buttons to select the track number, then ENTER or .
Select the index in Continuous Play mode	1 SEARCH MODE repeatedly until "VIDEO INDEX SEARCH" appears on the TV screen. 2 Number buttons to select the index number, then ENTER or .
Select the scene before you start playing a VIDEO CD with PBC functions and during PBC playback (Scene Search)	1 SEARCH MODE repeatedly until "SCENE SEARCH" appears on the TV screen. 2 Number buttons to select the scene number, then ENTER or . (To check the current scene number, press DISPLAY. The scene number appears at the left top of the TV screen.)
Locate a point while monitoring the picture (Search)	. You will not hear the sound during this operation. When you find the point you want, press to return to the normal speed.

When playing VIDEO CDs with PBC functions
PBC playback starts automatically.

To cancel PBC playback of a VIDEO CD with PBC functions and play the disc in Continuous Play mode
There are two ways.

- Before you start playing, select the track you want using **◀◀** or **▶▶**, then press **ENTER** or **▷**.
- Before you start playing, select the track number using the number buttons on the remote, then press **ENTER** or **▷**.

“PLAY WITHOUT PBC” appears on the TV screen and the player starts Continuous Play. You cannot play still pictures such as a menu screen.

Playing VIDEO CDs with PBC Functions (PBC Playback)

When playing VIDEO CDs with PBC functions (Ver. 2.0 discs), you can enjoy simple interactive operations, operations with search functions, etc.

PBC Playback allows you to play VIDEO CDs interactively, following the menu screen on the TV screen.

On this player, you can use the number buttons, **ENTER**, **◀◀**, **▶▶**, **↑/↓** and **↻** during PBC Playback.

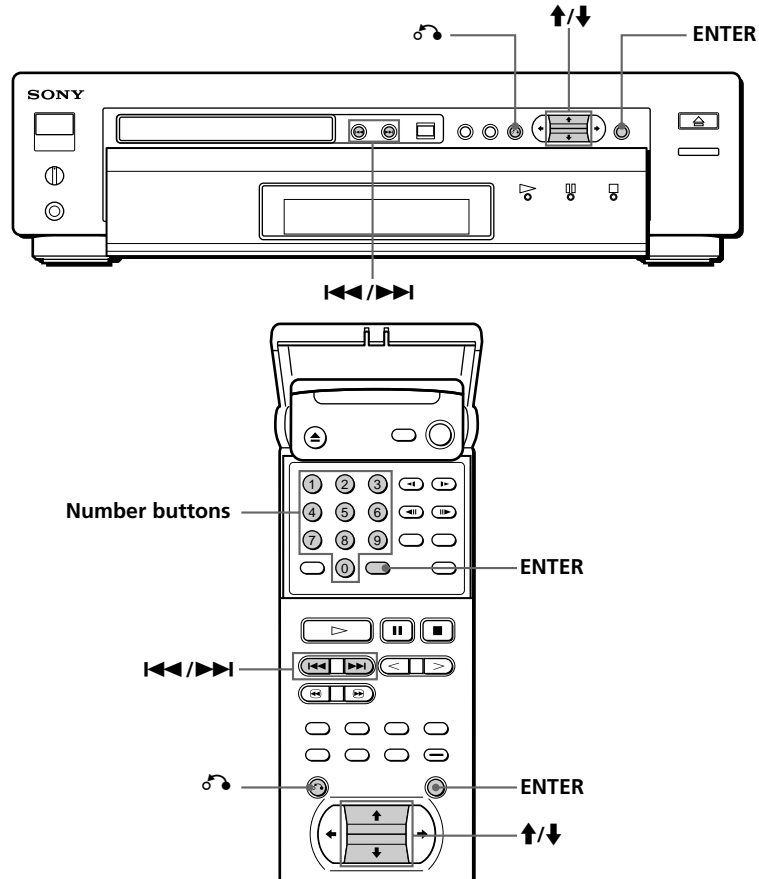

1 Start playing a VIDEO CD with PBC functions, following Steps 1 to 4 in “Playing a VIDEO CD” on page 18.

2 Select the item number you want.
On the player
Press **↑/↓** to select the item number.

On the remote
Press the number button of the item you want.

(Continued)

Note

Depending on the VIDEO CD, "Press ENTER." in Step 3 may be expressed as "Press SELECT." in the instructions supplied with the disc.

3 Press ENTER.

4 Follow the instructions on the menu screen for interactive operations.

Refer to the instructions supplied with the disc, as the operating procedure may differ according to the VIDEO CD.

When	Do the following
Selecting the item	On the player, press ↑/↓ to select the item number, then press ENTER. On the remote, press the number button of the item you want, then press ENTER.
Going back to the menu screen	Press ↶ , ⏮ , or ⏭ .

Using the On-Screen Display

You can check the operating status of the player and the information about the disc using the on-screen display on the TV screen.

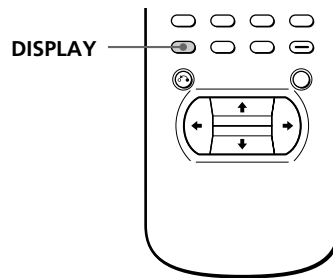

Press DISPLAY.

Each time you press the button, the on-screen display changes as follows:

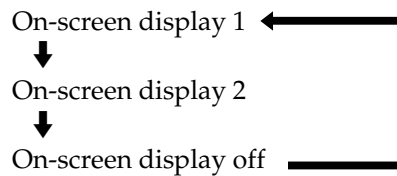

■ Display information of the on-screen display 1 mode

- During PBC playback

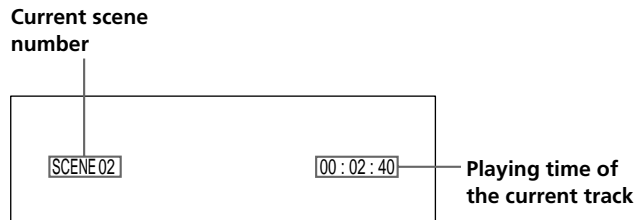

- In Continuous Play mode

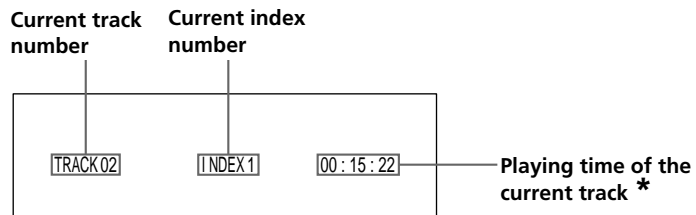

■ Display information of the on-screen display 2 mode

- During PBC playback

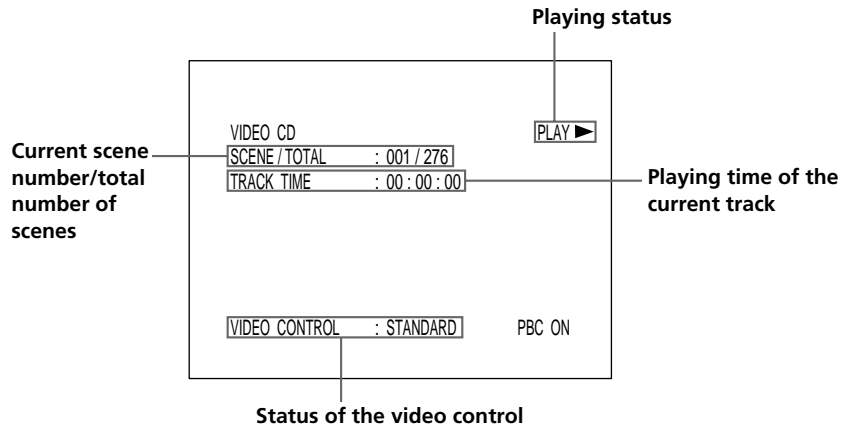

💡 **What is a track?**
See page 5.

💡 **What is a scene?**
See page 5.

* Each time you press TIME, the information changes as shown below.

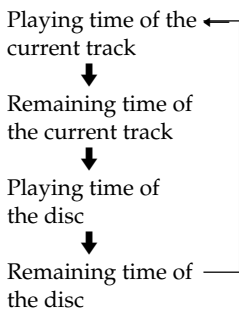

While you are doing Shuffle Play, Program Play, or PBC Playback, the playing time of the disc and the remaining time of the disc are not displayed.

💡 What is play mode?
See page 44.

* Each time you press TIME, the information changes as shown below.

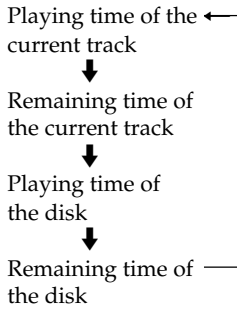

While you are doing Shuffle Play or Program Play, the playing time of the disc and the remaining time of the disc are not displayed.

💡 When playing VIDEO CDs with PBC functions
The current scene number is displayed instead of the current track number and the current index number. In this case, the front panel display does not change when you press TIME.

- In Continuous Play mode

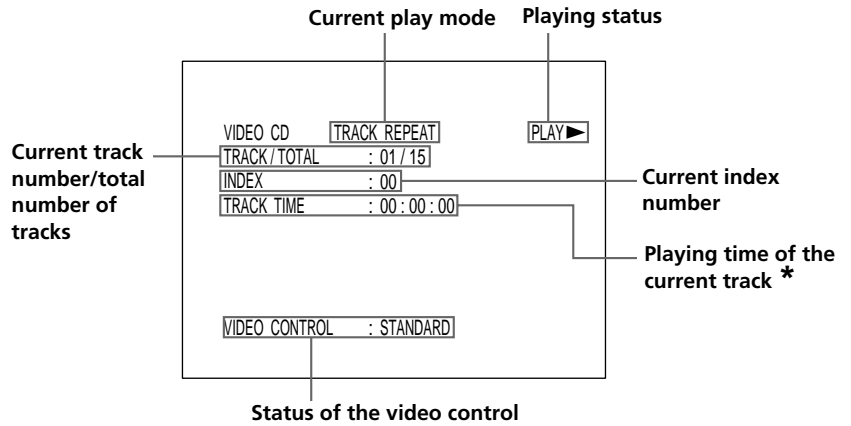

- **Display information of the on-screen display off mode**
No information is displayed. (Messages, etc., will be displayed.)

Using the Front Panel Display

You can check information about the disc, such as the total number of the tracks or remaining time, using the front panel display.

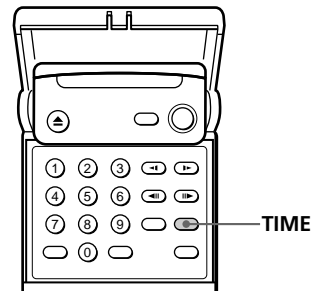

- **Display information while playing a disc**

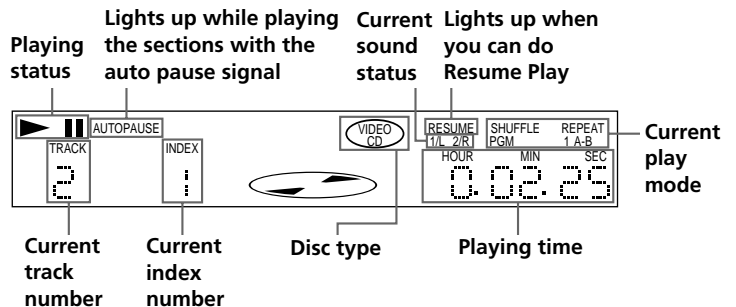

Note

While you are doing Shuffle Play or Program Play, the playing time of the disc and the remaining time of the disc are not displayed.

■ **Checking the remaining time (in Continuous Play mode)**

Each time you press TIME while playing a disc, the display changes as shown in the chart below. The time information in the on-screen display 1 or 2 mode also changes each time you press TIME.

Playing time and number of the current track



Remaining time of the current track

Press TIME



Playing time of the disc

Press TIME



Remaining time of the disc

Press TIME



Press TIME

Playing a CD

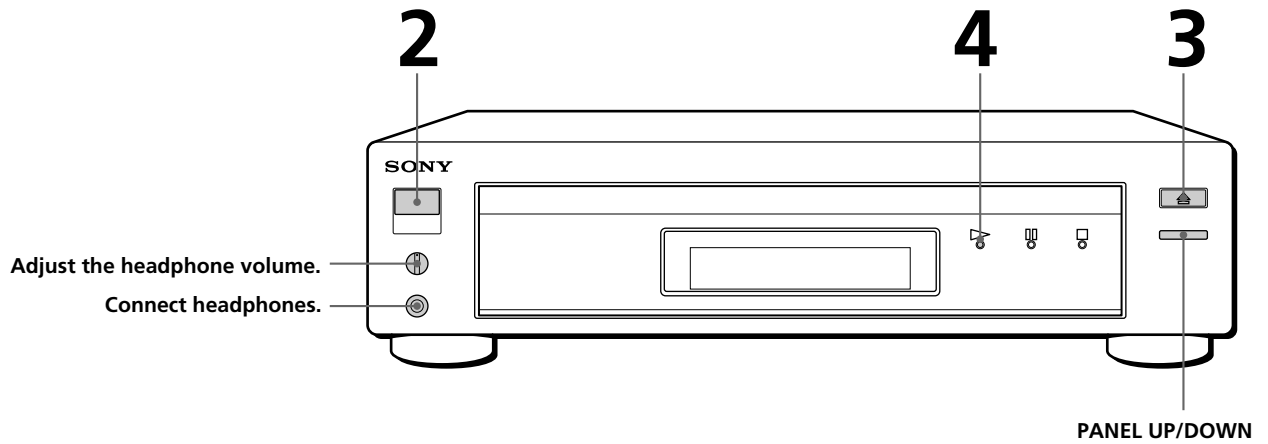

- The operating procedure of DVDs or VIDEO CDs is different from that of CDs.
For details on playing a DVD, see pages 10 to 17.
For details on playing a VIDEO CD, see pages 18 to 25.

 **You can turn on the player using the remote**
Press POWER when the indicator above the POWER button on the front panel is lit in red.

1 Make settings on your TV.
Turn on the TV and select the video input so that you can view the pictures from this player.

When using an amplifier

Turn on the amplifier and select the appropriate position so that you can listen to the sound from this player.

2 Press POWER to turn on the player.
The indicator (red) above the POWER button changes to green and the front panel display lights up.

3 Press , and place the disc on the disc tray.

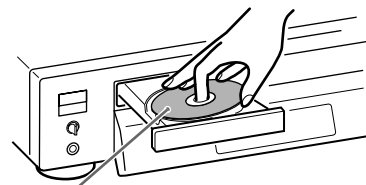

With the label side facing up

4 Press .

The disc tray and front panel close and the player starts playback (Continuous Play). Adjust the volume on the amplifier.

To open or close the front panel

Press PANEL UP/DOWN on the player.



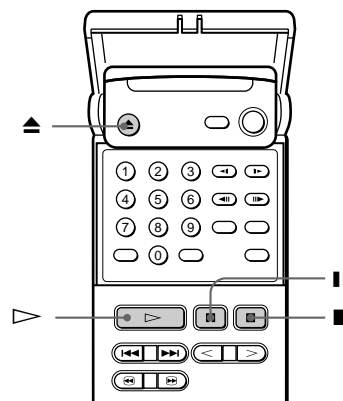
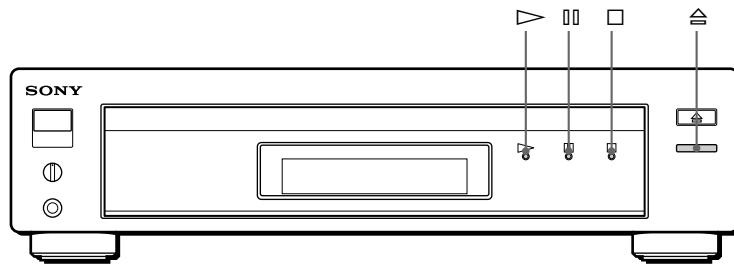

💡 When "RESUME" appears in the front panel display
 You can resume playback from the point where you stopped the CD. For details on playing from the beginning of the disc, see page 36.

To stop playback

Press .



During playback

To	Press
Pause	
Resume play after pause	 or 
Stop play and remove the disc	

Locating a track or point you want

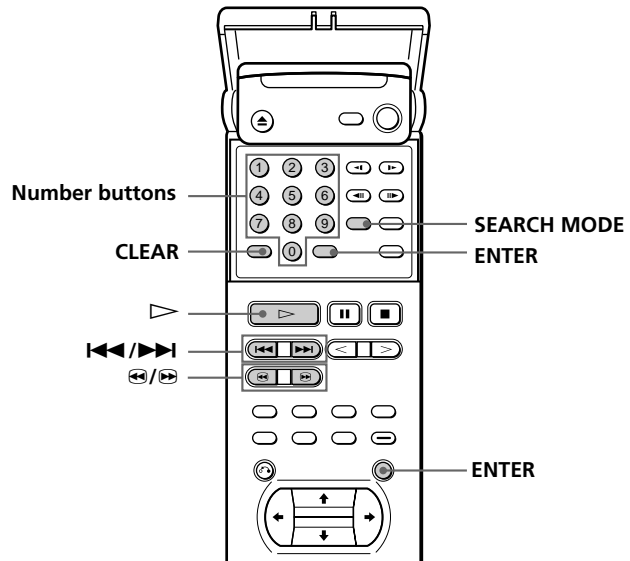
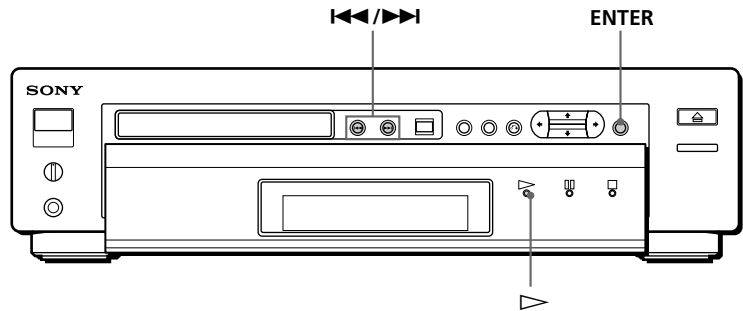

💡 What is a track?
See page 5.

💡 What is an index?
See page 5.

💡 If you want to change the search speed
Each time you press or , the indication changes as follows:
FF1 (FR1) FF2 (FR2)

💡 If you have made a mistake
Press CLEAR, then the correct number button.

To	Press
Go to the next track in Continuous Play mode	
Go back to the preceding track in Continuous Play mode	
Select the track	Number buttons to select the track number, then ENTER or .
Select the index in Continuous Play mode	1 SEARCH MODE repeatedly until "INDEX SEARCH" appears on the TV screen. 2 Number buttons to select the index number, then ENTER or .
Locate a point while monitoring the sound (Search)	/ . When you find the point you want, press to return to the normal speed.

Using the On-Screen Display

You can check the operating status of the player and the information about the disc using the on-screen display on the TV screen.

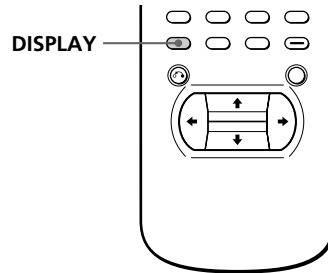

Press DISPLAY.

Each time you press the button, the on-screen display changes as follows:

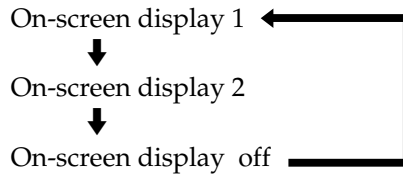

■ Display information of the on-screen display 1 mode

While playing a disc, the current track number, playing time and index number are always displayed.

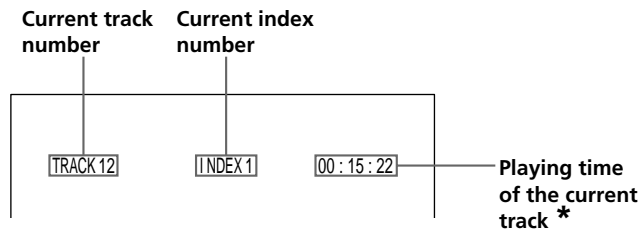

* Each time you press TIME, the information changes as shown below.

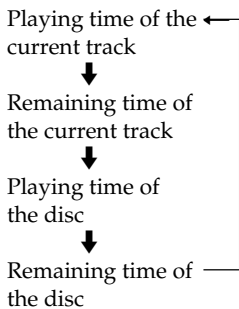

While you are doing Shuffle Play or Program Play, the playing time of the disc and the remaining time of the disc are not displayed.

■ Display information of the on-screen display 2 mode

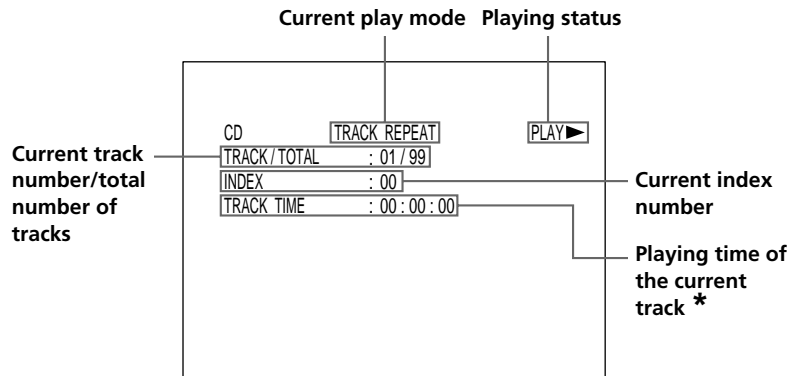

■ Display information of the on-screen display off mode

No information is displayed. (Messages, etc., will be displayed.)

Using the Front Panel Display

You can check information about the disc, such as the total number of the tracks, remaining number of tracks or remaining time, using the front panel display.

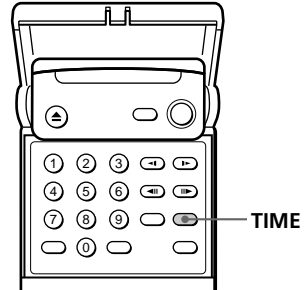

■ Display information while playing a disc

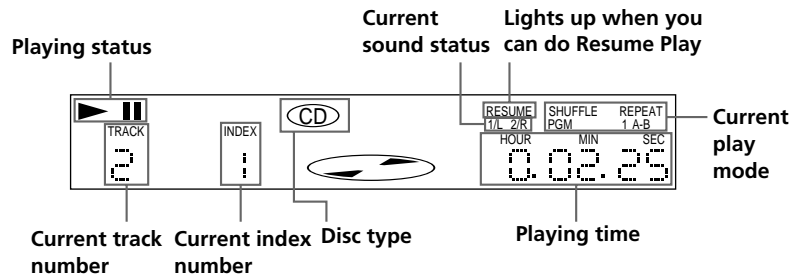

Note

While you are doing Shuffle Play or Program Play, the playing time of the disc and the remaining time of the disc are not displayed.

■ **Checking the remaining time**

Each time you press TIME while playing a disc, the display changes as shown in the chart below. The time information in the on-screen display 1 or 2 mode also changes each time you press TIME.

Playing time and number of the current track



Remaining time of the current track

Press TIME



Playing time of the disc

Press TIME



Remaining time of the disc

Press TIME



Press TIME

Playing Repeatedly (Repeat Play)

You can play the all the titles/all the tracks on a disc, a single title/chapter/track or a specific portion repeatedly. To set the Repeat Play, use the menu. For details on using the menu, see page 43.

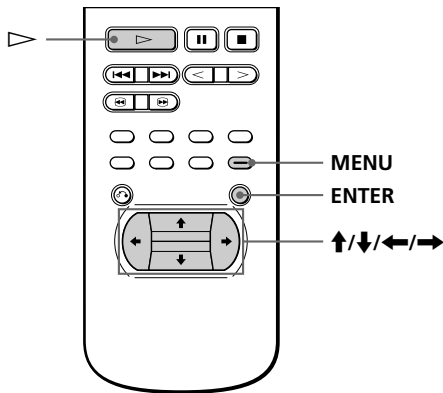

Repeating all the titles or all the tracks on a disc

In Shuffle or Program Play mode, the player repeats the titles or tracks in the shuffled or programmed order.

You cannot do Repeat Play during PBC playback of VIDEO CDs (page 21). You may not be able to do Repeat Play depending on the DVD.

Press MENU to display the menu on the TV screen. Then set "REPEAT" in "PLAY MODE" to "DISC."

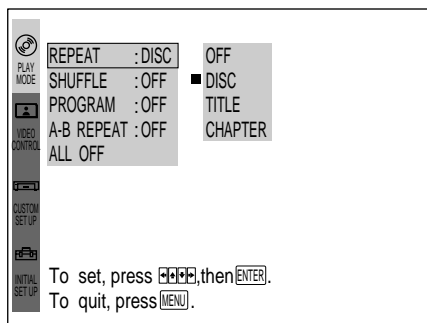

"REPEAT" appears on the front panel display. The player repeats the titles/chapters/tracks as follows:

When the disc is played in	The player repeats
Continuous Play (page 10, 18 or 26)	All the titles/all the tracks
Shuffle Play (page 34)	All the titles or tracks in random order
Program Play (page 34)	The same program

To cancel repeating all the titles or all the tracks on a disc
Press MENU to display the menu on the TV screen. Then set "REPEAT" in "PLAY MODE" to "OFF" (page 44).

Repeating the current title or chapter

You can repeat only the current title or chapter in Continuous Play mode. You may not be able to do Repeat Play depending on the DVD.

■ Repeating the current title

While the title you want is being played, press MENU to display the menu on the TV screen. Then set "REPEAT" in "PLAY MODE" to "TITLE."

"REPEAT 1" appears on the front panel display and the player repeats the current title.

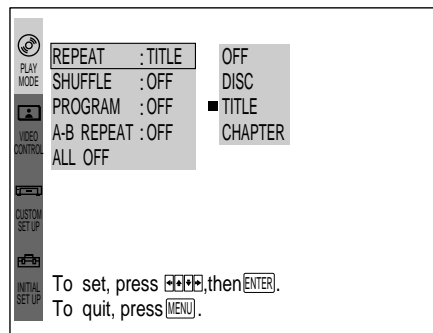

■ Repeating the current chapter

While the chapter you want is being played, press MENU to display the menu on the TV screen. Then set "REPEAT" in "PLAY MODE" to "CHAPTER."

"REPEAT 1" appears on the front panel display and the player repeats the current chapter.

To cancel repeating the current title or chapter

Press MENU to display the menu on the TV screen. Then set "REPEAT" in "PLAY MODE" to "OFF" (page 44).

Repeating the current track

You can repeat only the current track in Continuous Play mode.

While the track you want is being played, press MENU to display the menu on the TV screen. Then set "REPEAT" in "PLAY MODE" to "TRACK."

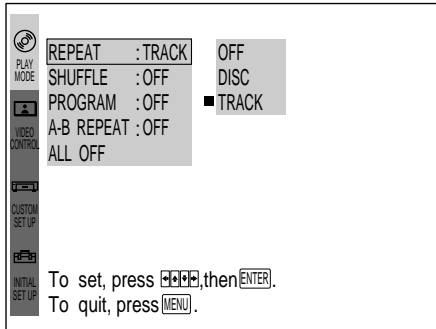

"REPEAT 1" appears on the front panel display and the player repeats the current track.

To cancel repeating the current track

Press MENU to display the menu on the TV screen. Then set "REPEAT" in "PLAY MODE" to "OFF" (page 44).

Repeating a specific portion

You can play a specific portion of a title/chapter/track repeatedly. This is useful when you want to memorize lyrics.

During PBC Playback of VIDEO CDs (page 21), this function is available only while playing moving pictures.

You may not be able to do Repeat Play depending on the DVD.

- 1 While playing a disc, press MENU to display the menu on the TV screen. Then select "A-B REPEAT" in "PLAY MODE." "A-B REPEAT" is highlighted.

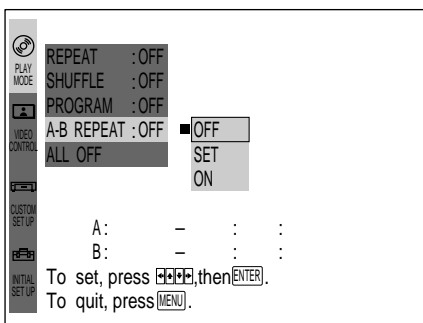

- 2 Select "SET" using \uparrow/\downarrow and press ENTER. The on-screen display for setting the point A appears indicating the current chapter or track number and playing time.

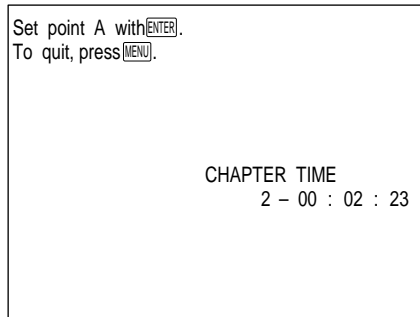

- 3 When you find the starting point (point A) of the portion to be played repeatedly, press ENTER. The display for setting the point B appears. "REPEAT A -" also appears on the front panel display.

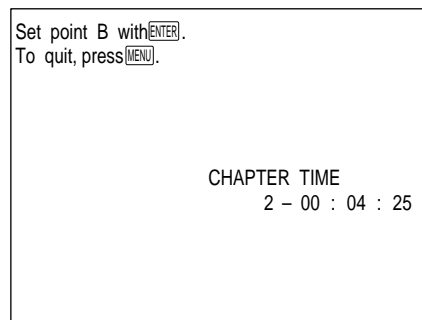

- 4 When you reach the ending point (point B), press ENTER. "REPEAT A-B" appears on the front panel display. The player starts repeating this specific portion.

To cancel A↔B Repeat

Press MENU to display the menu on the TV screen. Then set "A-B REPEAT" in "PLAY MODE" to "OFF" (page 44).

To cancel setting halfway

Press MENU.

The setting for A↔B Repeat remains after it is canceled

When you select "ON" using \uparrow/\downarrow in Step 2 and press ENTER, you can play the same portion again.

Notes

- When you open or close the disc tray, the setting for A↔B Repeat is canceled.
- When you turn the power off, the setting for A↔B Repeat is canceled.
- When you set the A↔B Repeat, the settings for Shuffle Play and Program Play are canceled.

Playing in Random Order (Shuffle Play)



You can have the player “shuffle” titles, chapters or tracks and play them in a random order. To set the Shuffle Play, use the menu. For details on using the menu, see page 43.

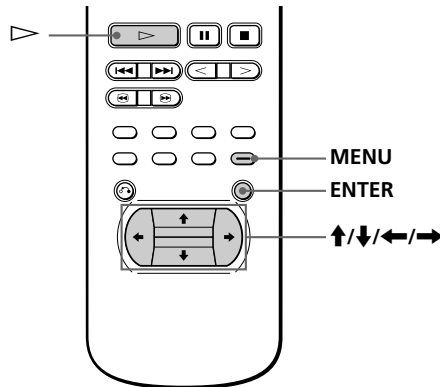

- 1 Press MENU to display the menu on the TV screen. Then set “SHUFFLE” in “PLAY MODE” to “ON.”

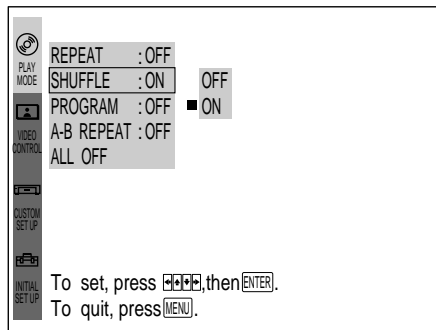

- 2 Press ▷.
 (During playback, the player starts Shuffle Play when you follow the step 1.)

To cancel Shuffle Play

Press MENU to display the menu on the TV screen. Then set “SHUFFLE” in “PLAY MODE” to “OFF.”

Notes

- When you disconnect the AC power cord from the AC outlet, Shuffle Play is canceled.
- You may not be able to do Shuffle Play depending on the DVD.

Creating Your Own Program (Program Play)



You can arrange the order of the titles, chapters or tracks on the disc and create your own program. The program can contain up to 99 titles, chapters and tracks.

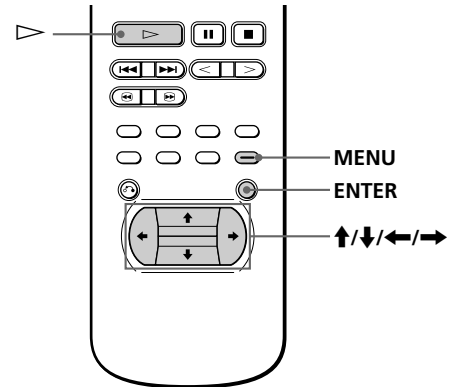

- 1 Press MENU to display the menu on the TV screen.

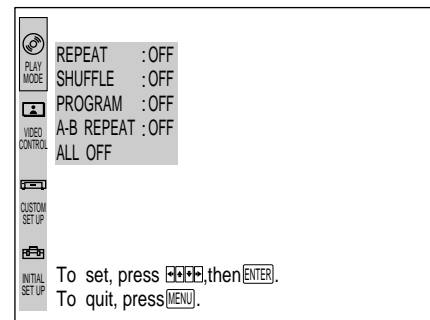

- 2 Select “PLAY MODE” using ↑/↓, then press →. “PLAY MODE” is highlighted.

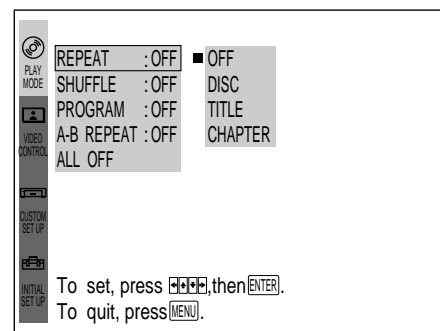

- 3 Select "PROGRAM" using \uparrow/\downarrow , then press \rightarrow . "PROGRAM" is highlighted.

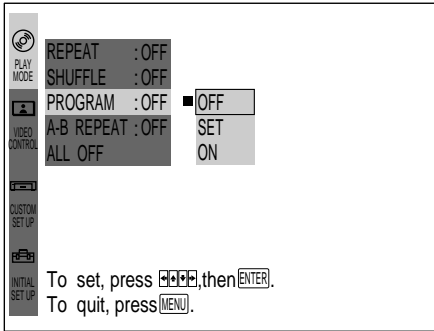

- 4 Select "SET" using \uparrow/\downarrow , then press \rightarrow . The programming display appears.

"TRACK" is displayed when you play a VIDEO CD or a CD.

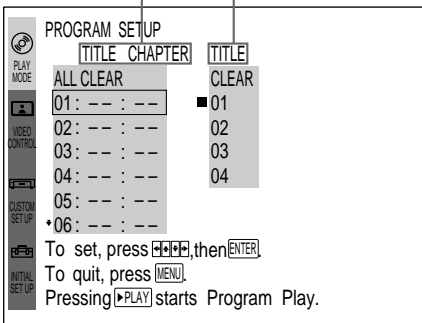

- 5 Press \rightarrow . "01" is highlighted.

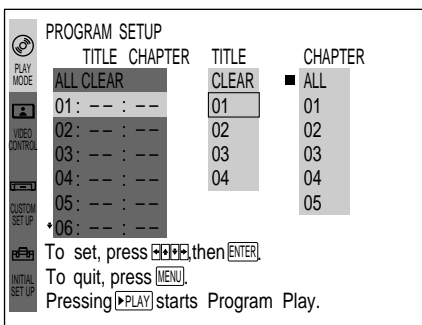

- 6 Select the title, chapter or track you want to program using \uparrow/\downarrow , then press ENTER . (You can also use the number buttons and ENTER button to select. In this case, the selected number is displayed on the upper right of the screen.)

When playing a DVD

When both titles and chapters are recorded on the disc, select the title, then the chapter.

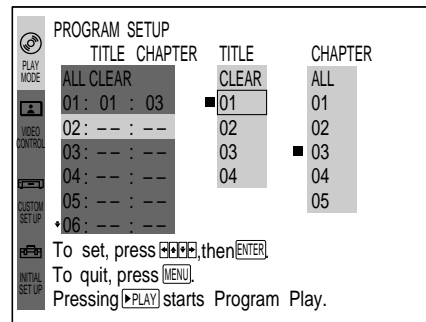
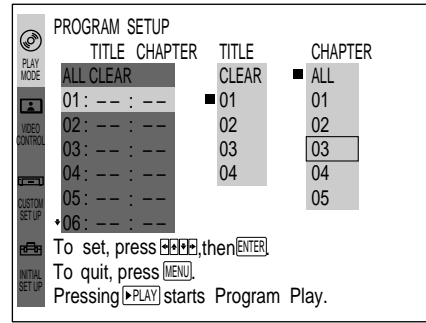

When playing a VIDEO CD or CD

Select the track you want to program.

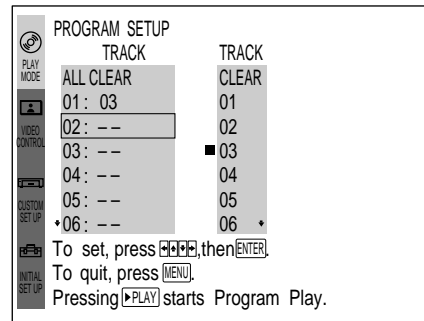

- 7 To program other titles, chapters or tracks, repeat Step 6.

The programmed titles, chapters or tracks are displayed from 02 in order.

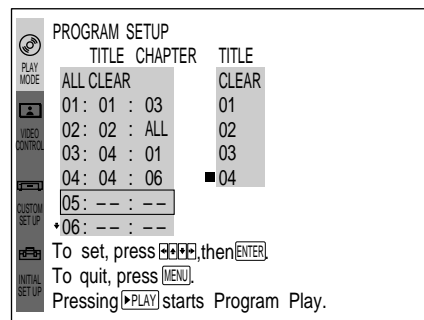

(Continued)

8 Press \triangleright to start Program Play.

To cancel Program Play

Press MENU to display the menu on the TV screen. Then set "PROGRAM" in "PLAY MODE" to "OFF."

To cancel programming

Press MENU.

To change programming

- 1 In Step 5, select the program number of the title, chapter or track you want to change using \uparrow/\downarrow .
- 2 Follow Step 6 for new programming.

To cancel the programmed order

To cancel all the titles, chapters or tracks in the programmed order, select "ALL CLEAR" in Step 5.

To cancel a title, chapter or track programmed, select the title, chapter or track you want to clear in Step 5, then select "CLEAR" in Step 6.

The program remains even after the Program Play ends

When you press \triangleright , you can play the same program again.

You can do Repeat Play or Shuffle Play of the programmed titles, chapters or tracks

After programming, set "REPEAT" to "DISC" or "SHUFFLE" to "ON" in the menu.

Notes

- The number of titles, chapters or tracks displayed are that of the titles, chapters or tracks recorded on a disc.
- The program is canceled when:
 - you open or close the disc tray
 - you turn the power off
- You may not be able to do Program Play depending on the DVD.

Resuming Playback from the Point Where You Stopped a Disc (Resume Play)



The player stores the point where you stopped a disc if "RESUME" appears on the front panel display. In this case, you can resume playback from that point.

As long as you do not remove the disc, Resume Play is available even if you turn the power off.

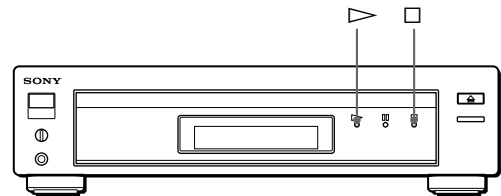

- 1 While playing a disc, press \square to stop playback. "RESUME" appears in the front panel display and "WHEN PLAYING NEXT TIME, DISC RESTARTS FROM POINT YOU STOPPED." appears on the TV screen. If "RESUME" does not appear, Resume Play is not available.

- 2 Press \triangleright . The player starts playback from the point you stopped the disc in Step 1.

To play from the beginning of the disc

When "RESUME" appears on the front panel display before you start playing, press \square to turn off "RESUME," then press \triangleright .

Notes

- You may not do Resume Play depending on the DVD.
- Resume Play is not available in Shuffle or Program Play mode.
- Depending on where you stopped the disc, the player may resume playback from a different point.
- The point where you stopped playing is cleared when:
 - you open or close the disc tray
 - you disconnect the AC power cord
 - you change the play mode
 - you start playback after selecting a title, chapter or track
 - you change the setting of "VIDEO ASPECT RATIO," "DVD MENU LANGUAGE" or "PARENTAL CONTROL" in "INITIAL SETUP" in the menu

Reducing the Picture Noise (DNR: Digital Video Noise Reduction)



You can make the picture clearer by reducing the picture noise.

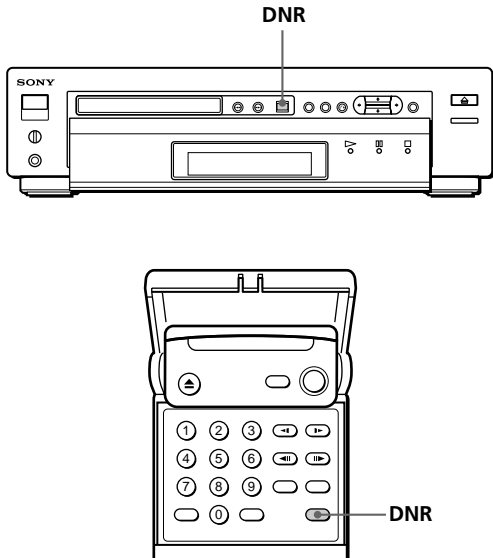

Press DNR. Each time you press the button, the value for DNR changes as follows:

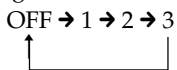

As the value increases, the picture noise will be reduced. However, afterimages may increase.

Notes

- Depending on the disc, the effect may be difficult to tell.
- The setting for DNR returns to OFF when:
 - you turn the power off
 - you open or close the disc tray

Changing the Sounds



With DVDs on which multilingual sounds are recorded, you can select the language you want while playing the DVD.

With multiplex VIDEO CDs, you can select the sound from the right or left channel and listen to the sound of the selected channel through both the right and left speakers. In this case, the sound loses the stereo effect.

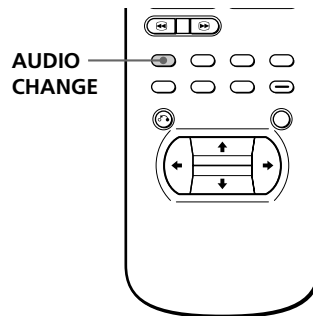

Press AUDIO CHANGE while playing a disc. Each time you press the button, the indication and the language/sound from the speakers change as follows:

■ When playing a DVD

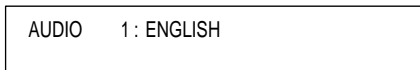
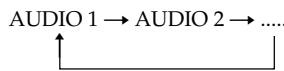

■ When playing a VIDEO CD or a CD

Press	Indication	You will hear
Once	1/L	The sound of the left channel
Twice	2/R	The sound of the right channel
Three times	1/L 2/R	The standard stereo sound

You can also use the menu to switch the sound for the VIDEO CD or the CD

Press MENU to display the menu. Then select "L/R/STEREO" in "CUSTOM SETUP" to change the sound (page 46). However, this setting does not affect the output from the DIGITAL OUT connectors when you play a CD.

Notes

- Depending on the DVD, you may not be able to change the languages even if multilingual sounds are recorded on the DVD.
- When you turn off the player, the standard stereo playback will be resumed.

Turning the Sub-titles On and Off

With DVDs on which sub-titles are recorded, you can turn the sub-titles on and off whenever you want while playing the DVD.

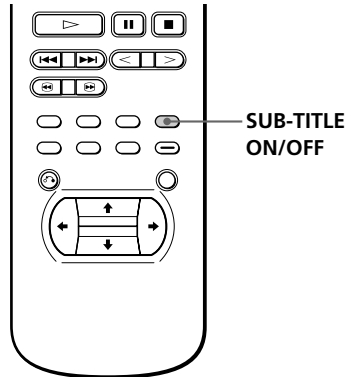

Press SUB-TITLE ON/OFF while playing a DVD. Sub-titles appear on the TV screen.

To turn off the sub-titles

Press SUB-TITLE ON/OFF again.

Notes

- When playing the DVD on which no sub-titles are recorded, no sub-titles appear even if you press SUB-TITLE ON/OFF.
- Depending on the DVD, you may not be able to turn the sub-titles on even if they are recorded on the DVD.
- Depending on the DVD, you may not be able to turn the sub-titles off.

Changing the Sub-titles

With DVDs on which multilingual sub-titles are recorded, you can change the sub-titles whenever you want while playing the DVD.

When sub-titles are turned off, press SUB-TITLE ON/OFF to turn on the sub-titles.

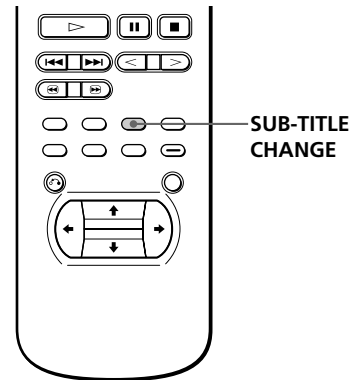

While playing a DVD, press SUB-TITLE CHANGE repeatedly until the sub-titles you want appear on the TV screen.

SUB-TITLE 1 → SUB-TITLE 2 → ... → AUDIO FOLLOW *

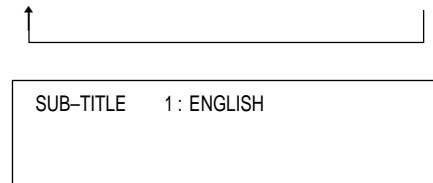

* When you select "AUDIO FOLLOW," the language for the sub-titles change according to the language for the sound.

Notes

- The type and number of languages for sub-titles vary from disc to disc.
- Depending on the DVD, you may not be able to change the sub-titles even if multilingual subtitles are recorded on the DVD.
- Depending on the DVD, you may not change the sub-titles following the language for the sound, even if "AUDIO FOLLOW" is displayed.

Changing the Angles

With DVDs on which various angles (multi-angles) for a scene are recorded, you can change the angles whenever you want while playing the DVD.

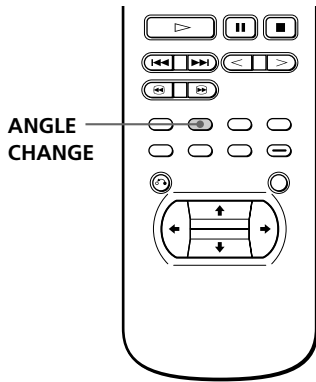

When "ANGLE" appears on the front panel display while playing a DVD, press ANGLE CHANGE repeatedly until you get the angle you want.

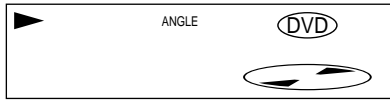

ANGLE 1 → ANGLE 2 → ...



You can specify the angle beforehand

Specify the angle when "ANGLE" is not displayed on the front panel display. When a scene on which multi-angles are recorded comes, the angle is automatically selected.

Notes

- The number of angles varies from disc to disc or from scene to scene. The number of angles that can be changed on a scene is that of angles recorded for that scene.
- Depending on the DVD, you may not be able to change the angles even if multi-angles are recorded on the DVD.

Limiting Playback by Children (Parental Control)

Playing some DVDs can be limited depending on the age of users. The "Parental Control" function allows you to set a playback limitation level.

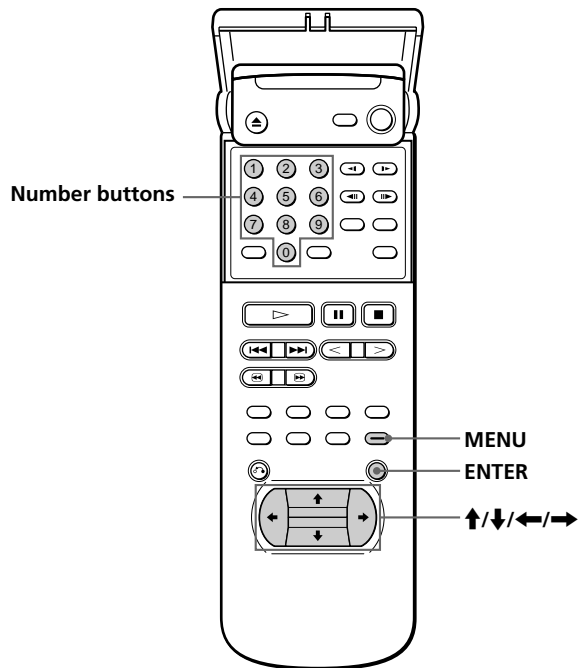

- 1 Press MENU to display the menu on the TV screen before playing.

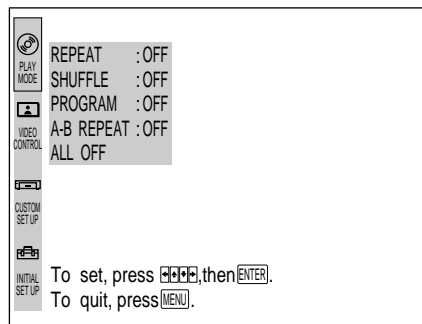

Playing Discs in Various Modes

- 2 Select "INITIAL SETUP" using \uparrow/\downarrow , then press \rightarrow .
"INITIAL SETUP" is highlighted.

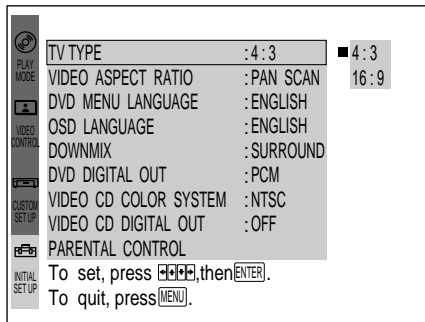

- 3 Select "PARENTAL CONTROL" using \uparrow/\downarrow , then press ENTER.

- When you have not entered a password yet
The display for entering a password appears.

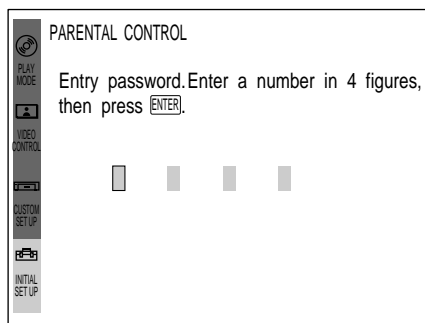

- When you have already entered a password
The display for confirming the password appears.
Skip Step 4.

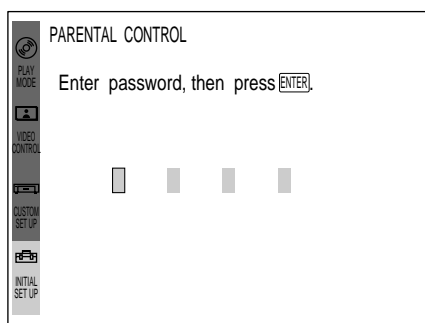

- 4 Enter a password in 4 figures using the number buttons, then press ENTER.
The figures change to asterisks (*), and the display for confirming the password appears.

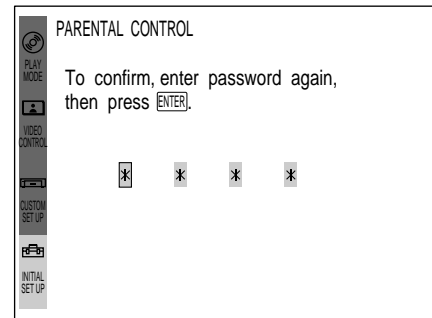

- 5 To confirm your password, enter it using the number buttons, then press ENTER.
The display for setting the playback limitation level and changing the password appears.

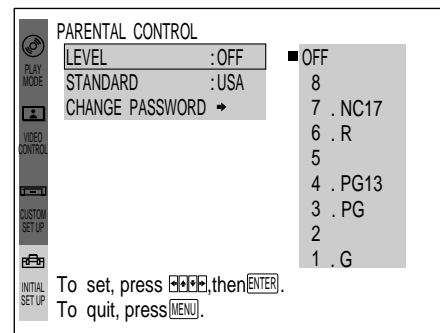

- 6 Select "STANDARD" using \uparrow/\downarrow , then press \rightarrow .

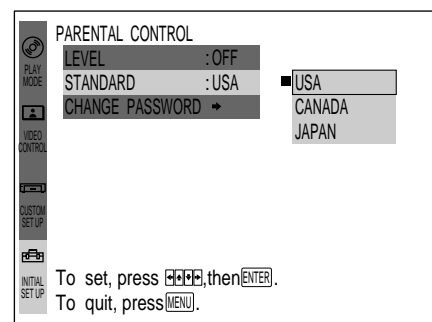

- 7** Select a country as the standard for playback limitation level using \uparrow/\downarrow , then press \rightarrow .
A check mark (■) appears on the left of the selected country.

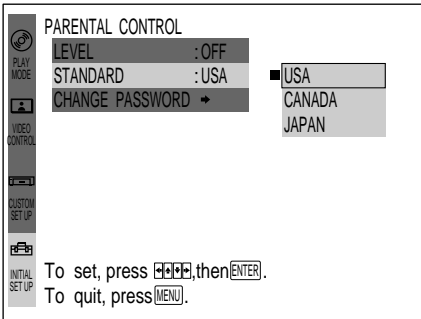

- 8** Select "LEVEL" using \uparrow/\downarrow , then press \rightarrow .

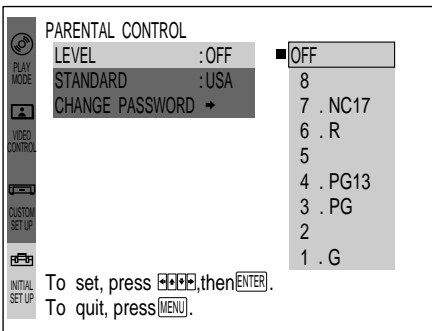

- 9** Select the level you want using \uparrow/\downarrow , then press ENTER.
A check mark (■) appears on the left of the selected level.

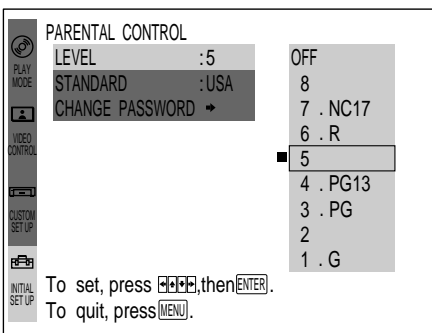

The lower the value is, the more strict the limitation.

To return to the normal screen
Press MENU.

To turn off the Parental Control function and play the DVD after entering your password
Set "LEVEL" to "OFF" in Step 9, then press \triangleright .

To change the password

- In Step 5, select "CHANGE PASSWORD" using \uparrow/\downarrow , then press \rightarrow or ENTER.
The display for changing the password appears.
- Follow Steps 4 and 5 to enter a new password.

If you have forgot your password

Enter "199703" in Step 4 to clear the current password.
To enter a new password, follow the procedure from Step 1 again.

Notes

- When you play DVDs without the Parental Control function, playback cannot be limited on this player.
- When you do not set a password, you cannot change the settings for playback limitation.
- Depending on the DVD, you may be asked to change the parental control level while playing the disc. In this case, enter the password, then change the level.
When you stop playing the DVD, the level returns to the original level.

Controlling the TV with the Supplied Remote

You can control Sony TVs with the  mark using the supplied remote.

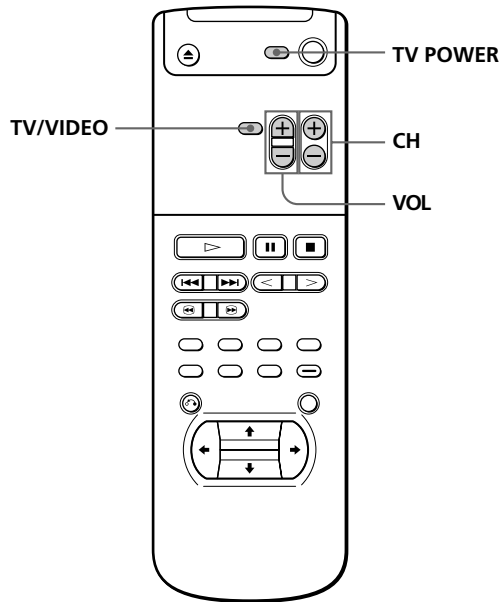

By pressing	You can
TV POWER	Turn on or off the TV
TV/VIDEO	Select the input source for the TV
VOL	Adjust the volume of the TV
CH	Change the channel of the TV

Using the Menu

Using the menu allows initial setup, selecting the play mode, adjusting the picture and sound quality, setting the various outputs, etc. You can also set a language for the sub-titles and menu display, playback limitation children, etc.

For details on each menu item, see pages 44 to 47.

In the menu, select the item or setting from left to right. Use \rightarrow to go to the right item or setting. Use \leftarrow to go back to the left item or setting.

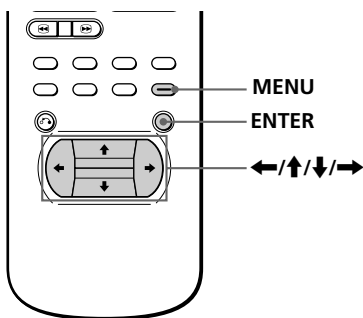

- 1 Press MENU to display the menu on the TV screen.

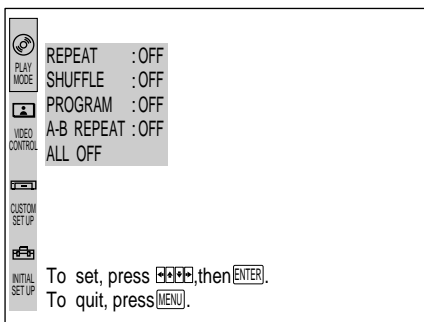

- 2 Select the main item you want using \uparrow/\downarrow , and then press \rightarrow or ENTER. The selected main item is highlighted.

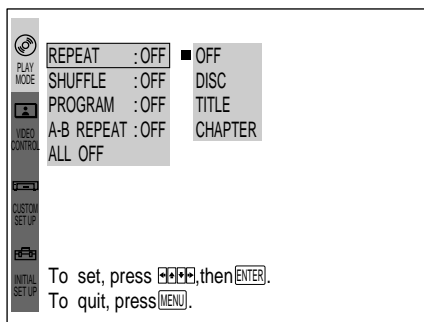

- 3 Select the item you want using \uparrow/\downarrow , then press \rightarrow or ENTER.

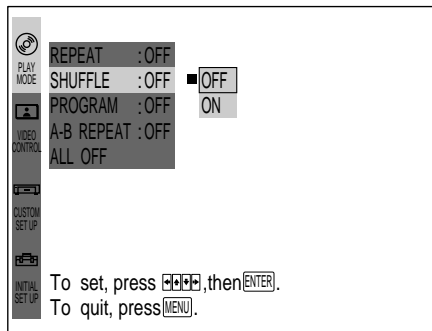

- 4 Select the setting you want using \uparrow/\downarrow , then press ENTER.

A check mark (■) appears on the left of the selected setting.

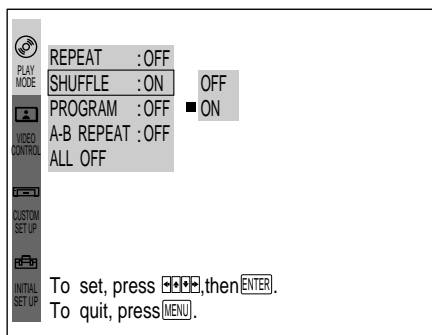

When \rightarrow appears on the right of the setting

More settings to be selected are on the right. Press \rightarrow select.

When \rightarrow appears on the right of "ADJUST"

- 1 Select "ADJUST," then press \rightarrow or ENTER.

The display for adjustment appears.

- 2 Adjust the value using \leftarrow/\rightarrow , then press ENTER.

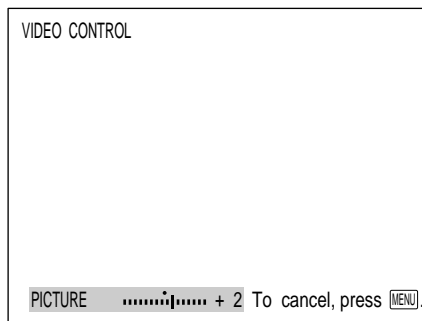

To cancel using the menu on the way

Press MENU.

Note

Some menu items require operations other than selecting the setting. For details on these items, see the relevant pages.

Settings for Playback (PLAY MODE)

“PLAY MODE” allows you to set various playback modes as described on pages 32 to 36. Default settings are underlined.

Note

Depending on the disc, you may not be able to set playback modes.

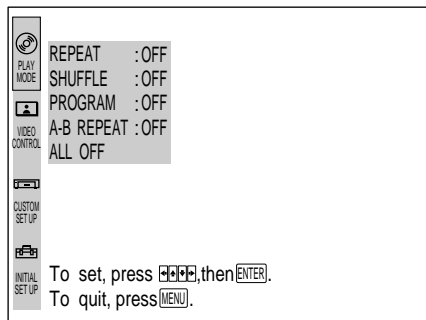

■ REPEAT (page 32)

Selects the setting of Repeat Play.

- OFF: does not play repeatedly.
- DISC: repeats all the titles/all the chapters/all the tracks on a disc.
- TITLE (DVD only): repeats the current title.
- CHAPTER (DVD only): repeats the current chapter.
- TRACK (VIDEO CD/CD only): repeats the current track.

■ SHUFFLE (page 34)

Selects the setting of Shuffle Play.

- OFF: does not play a disc in random order.
- ON: has the player “shuffle” titles or tracks and play in a random order.

■ PROGRAM (page 34)

Selects the setting of Program Play.

- OFF: The order of the titles, chapters or tracks on the disc cannot be arranged.
- SET: arranges the order of the titles, chapters or tracks on the disc.
- ON: plays the titles, chapters or tracks in the programmed order.

■ A-B REPEAT (page 33)

Selects the setting of A↔B Repeat.

- OFF: does not play a specific portion of a title/chapter/track repeatedly.
- SET: sets the A and B points.
- ON: plays a specific portion of a title/chapter/track repeatedly.

■ ALL OFF

Turns off all the settings in “PLAY MODE.” Select this item in Continuous Play mode.

💡 You can do Disc Repeat Play or Shuffle Play in the programmed order

When “PROGRAM” is set to “ON,” set “REPEAT” to “DISC” or “SHUFFLE” to “ON.”

Adjustments for Playback Picture (VIDEO CONTROL)

“VIDEO CONTROL” allows you to adjust the video output of the DVD or VIDEO CD from the player, not from the TV, to obtain the picture quality you want. When you select “ADJUST” in a menu item, adjust the value using ←/→, then press ENTER. Default adjustments are underlined.

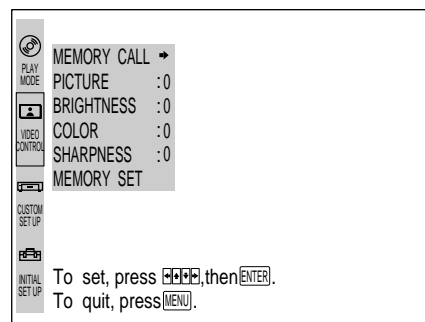

■ MEMORY CALL

At factory setting, typical adjustments are saved in memory. To adjust the picture using these adjustments, select this menu item to call any one of the sets.

When you change the settings of the menu items in “VIDEO CONTROL,” you can save up to 3 sets of your own adjustments in memory (“MEMORY SET”). To call these settings, select this menu item.

- CALL →
 - 1: to view the picture with the best possible sharpness and contrast in a well-lit room
 - 2: to view the quiet picture in a dark room
 - 3: to make adjustments to obtain the picture you want. (All the setting values are 0.)
 - STANDARD: All the setting values are 0.

■ PICTURE

Adjusts the picture contrast. The higher the value is, the stronger the contrast.

- ADJUST → 5 ~ 0 ~ 5: adjusts the value for the picture contrast.
- 0 RESET: resets the value to “0.”

■ BRIGHTNESS

Adjusts the picture brightness. The higher the value is, the brighter the picture.

- ADJUST → 5 ~ 0 ~ 5: adjusts the value for the picture brightness.
- 0 RESET: resets the value to “0.”

■ COLOR

Adjusts the picture color intensity. The higher the value is, the stronger the intensity.

- ADJUST → 5 ~ 0 ~ 5: adjusts the value for the picture color intensity.
- 0 RESET: resets the value to “0.”

■ SHARPNESS

Adjusts the picture sharpness. The higher the value is, the sharper the picture.

- **ADJUST** → 5 ~ 0 ~ 5: adjusts the value for the picture sharpness.
- **0 RESET**: resets the value to "0."

■ MEMORY SET

Saves up to 3 sets of your own adjustments of "VIDEO CONTROL" in memory.

- **RESET**: resets all the sets of the adjustments saved in memory to the factory setting.
- **1**: saves the current set of your own adjustments in memory "1."
- **2**: saves the current set of your own adjustments in memory "2."
- **3**: saves the current set of your own adjustments in memory "3."

Notes

- Depending on the DVD or VIDEO CD, the effects of the adjustments may be difficult to see.
- If you select the higher or lower value for "BRIGHTNESS", the picture noise may appear depending on the TV.

Settings for Display and Sound (CUSTOM SETUP)

"CUSTOM SETUP" allows you to set the display and sound according to the playback conditions.

Default settings are underlined>.

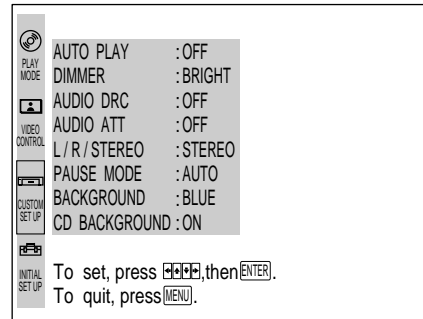

■ AUTO PLAY

Selects the setting of Auto Play when you connect the AC power cord to the AC outlet.

- **OFF**: does not start playing a disc automatically.
- **TIMER**: starts playing a disc automatically when you connect the AC power cord to the AC outlet. By connecting a timer (not supplied), you can start playing at any time you want.
- **DEMO1**: starts playing the demonstration 1 automatically.
- **DEMO2**: starts playing the demonstration 2 automatically.

■ DIMMER

Adjusts the lighting of the front panel display.

- **BRIGHT**: makes the front panel display bright.
- **DARK**: makes the front panel display dark.
- **OFF**: turns off the lighting of the front panel display.

■ AUDIO DRC (Dynamic Range Control)

Controls the audio dynamic range when you play a DVD. This affects the output from the DIGITAL OUT connectors only when "DVD DIGITAL OUT" in "INITIAL SETUP" is set to "PCM," and the output from the LINE OUT (AUDIO 1,2) connectors (page 47).

- **OFF**: Normally select this position.
- **ON**: makes the sound clear with the volume turned down at night, etc.

Note

When you play DVDs without the AUDIO DRC function, there may be no effect on the sound.

■ AUDIO ATT (attenuation)

Selects the setting of the output from the LINE OUT (AUDIO 1, 2) connectors according to audio equipment to be connected.

- OFF: turns off the audio attenuation.
- ON: reduces the audio output level so that no sound distortion occurs.

Note

The setting does not affect the output from the DIGITAL OUT connectors.

■ L/R/STEREO

Selects the setting of the sound of the VIDEO CD from the LINE OUT (AUDIO 1, 2) and DIGITAL OUT connectors or the sound of the CD from the LINE OUT (AUDIO 1, 2) connectors.

- STEREO: outputs the standard stereo sound.
- L: outputs the sound from the left channel.
- R: outputs the sound from the right channel.

Note

The output from the DIGITAL OUT connectors is stereo when you play a CD.

■ PAUSE MODE

Selects the picture in pause mode.

- AUTO: A picture including subjects that move dynamically is output with no jitter. Normally select this position.
- FRAME: A picture including subjects do not move dynamically is output with high resolution.

Notes

- The setting does not affect the picture when the auto pause functions while playing the DVD.
- When "PAUSE MODE" is set to "FRAME," the picture may jitter in Slow-motion Play mode.

■ BACKGROUND

Selects the background color of the TV screen in stop mode.

- BLUE: The background color is blue.
- BLACK: The background color is black.

■ CD BACKGROUND

Turns on and off the background picture on the TV screen when you play a CD.

- ON: turns on the background graphic picture.
- OFF: turns off the background graphic picture.

Basic Settings (INITIAL SETUP)

"INITIAL SETUP" allows necessary setup when you install the player and connect external components to the player. The setups for advanced playback of DVDs or VIDEO CDs are also available in this main menu. Default settings are underlined.

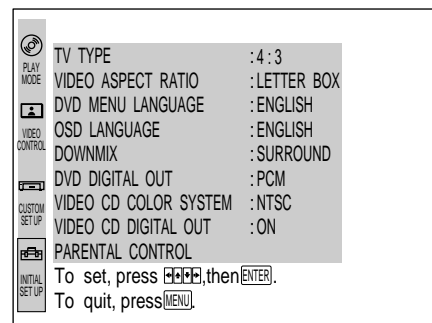

■ TV TYPE

Selects the aspect ratio of the TV to be connected.

- 4:3: when you connect a normal TV to the player
- 16:9: when you connect a wide-screen TV to the player

■ VIDEO ASPECT RATIO

Selects the aspect ratio of the screen when you play a wide picture recorded on a DVD on the normal TV.

- LETTER BOX: displays the wide picture with bands displayed on the upper and lower portions of the screen.
- PAN SCAN: displays the wide picture on the whole screen with a portion automatically cut off.

Wide picture

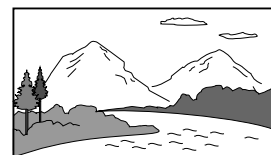

LETTER BOX



PAN SCAN

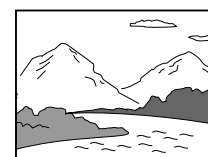

Note

Depending on the DVD, the aspect ratio of the playback picture may be fixed.

■ DVD MENU LANGUAGE

Switches the languages for the DVD menu.

- ENGLISH
- JAPANESE
- CHINESE
- SPANISH
- FRENCH
- ITALIAN
- GERMAN
- PORTUGUESE
- DUTCH
- OTHERS →

When you select "OTHERS," select and enter the language code from the list using the number buttons (page 55).

Note

When you select the language that is not recorded on the DVD, any one of the recorded languages is automatically selected.

■ OSD (On-Screen Display) LANGUAGE

Switch the language for the on-screen display.

- ENGLISH
- FRENCH

■ DOWNMIX

Switches the mixing down methods when you play a DVD on which the sound in Dolby Digital (AC-3) format is recorded.

- SURROUND: when the player is connected to an audio component that conforms to Dolby surround, Dolby Pro Logic surround, etc.
- NORMAL : when the player is connected to a normal audio component.

 The setting affects the analog output from the LINE OUT (AUDIO 1, 2) connectors and digital output from the DIGITAL OUT OPTICAL and COAXIAL connectors when "DVD DIGITAL OUT" is set to "PCM."

■ DVD DIGITAL OUT

Switches the outputting methods of audio signals from the DIGITAL OUT OPTICAL and COAXIAL connectors on the rear panel of the player.

- PCM: when the player is connected to an audio component without a built-in Dolby Digital (AC-3) decoder
- AC-3 Digital: when the player is connected to audio component with a built-in Dolby Digital (AC-3) decoder

Note

Select the setting correctly. Otherwise, no sound will come out from the speakers or strange sound will come out from the speakers, affecting your ears or causing the speakers to be damaged.

■ VIDEO CD COLOR SYSTEM

"NTSC" is selected when you play a VIDEO CD.

■ VIDEO CD DIGITAL OUT

Turns on and off the digital audio output when you play a VIDEO CD.

- ON: outputs the digital audio signals.
- OFF: does not output the digital audio signals.

■ PARENTAL CONTROL

Sets a password and playback limitation level when you play DVDs with playback limitation by children.

For details, see page 39.

Precautions

On safety

- Caution – The use of optical instruments with this product will increase eye hazard.
- Should any solid object or liquid fall into the cabinet, unplug the player and have it checked by qualified personnel before operating it any further.

On power sources

- The player is not disconnected from the AC power source (mains) as long as it is connected to the wall outlet, even if the player itself has been turned off.
- If you are not going to use the player for a long time, be sure to disconnect the player from the wall outlet. To disconnect the AC power cord (mains lead), grasp the plug itself; never pull the cord.
- Should the AC power cord (mains lead) need to be changed, have it done at a qualified service shop only.

On placement

- Place the player in a location with adequate ventilation to prevent heat build-up in the player.
- Do not place the player on a soft surface such as a rug that might block the ventilation holes on the bottom.
- Do not place the player in a location near heat sources, or in a place subject to direct sunlight, excessive dust or mechanical shock.

On operation

- If the player is brought directly from a cold to a warm location, or is placed in a very damp room, moisture may condense on the lenses inside the player. Should this occur, the player may not operate properly. In this case, remove the disc and leave the player turned on for about an hour until the moisture evaporates.

On adjusting volume

- Do not turn up the volume while listening to a portion with very low level inputs or no audio signals. If you do, the speakers may be damaged when a peak level portion is played.

On cleaning

- Clean the cabinet, panel and controls with a soft cloth slightly moistened with a mild detergent solution. Do not use any type of abrasive pad, scouring powder or solvent such as alcohol or benzine.

If you have any questions or problems concerning your player, please consult your nearest Sony dealer.

IMPORTANT NOTICE

Caution: The enclosed DVD Player is capable of holding a still video image or Menu image on your television screen indefinitely. If you leave the still video image or Menu image displayed on your TV for an extended period of time you risk permanent damage to your television screen. Projection televisions are very susceptible.

Notes on Discs

On handling discs

- To keep the disc clean, handle the disc by its edge. Do not touch the surface.
- Do not stick paper or tape on the disc. If there is glue (or a similar substance) on the disc, remove the glue completely before using the disc.

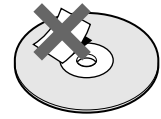
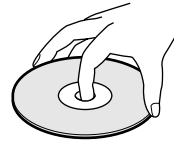

Not this way

- Do not expose the disc to direct sunlight or heat sources such as hot air ducts, or leave it in a car parked in direct sunlight as there can be considerable rise in temperature inside the car.
- After playing, store the disc in its case.

On cleaning

- Before playing, clean the disc with a cleaning cloth. Wipe the disc from the center out.

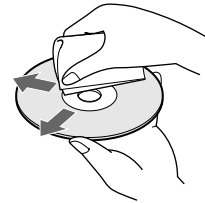

- Do not use solvents such as benzine, thinner, commercially available cleaners or anti-static spray intended for vinyl LPs.

Troubleshooting

If you experience any of the following difficulties while using the player, use this troubleshooting guide to help you remedy the problem. Should any problem persist, consult your nearest Sony dealer.

The power is not turned on.

- ➔ If the indicator above the POWER button is not lit, check that the AC power cord is connected securely.

There is no picture.

- ➔ Check that the player is connected securely.
- ➔ The video connecting cord has broken down. Replace it with a new one.
- ➔ Make sure you connect the player to the video input connector on the TV. (page 6)
- ➔ Make sure you turn on the TV.
- ➔ Make sure you select the video input on the TV so that you can view the pictures from the player.

There is no sound.

- ➔ Check that the player is connected securely.
- ➔ The audio connecting cord has broken down. Replace it with a new one.
- ➔ Make sure you connect the player to the audio input connectors on the amplifier. (page 6)
- ➔ Make sure you turn on the TV and the amplifier.
- ➔ Make sure you select the appropriate position on the amplifier so that you can listen to the sound from the player.
- ➔ The player is in pause mode or in Slow-motion Play mode. Press ▷ to return to normal play mode.
- ➔ Fast forward (FF1 or FF2) or fast reverse (FR1 or FR2) is performed. Press ▷ to return to normal play mode.
- ➔ When you connect the player to an amplifier with a digital connector and play a DVD, set "DVD DIGITAL OUT" in "INITIAL SETUP" to "PCM" in the menu. When you play a VIDEO CD, set "VIDEO CD DIGITAL OUT" in "INITIAL SETUP" to "ON" in the menu.
- ➔ Select the appropriate setting of "DOWNMIX" in "INITIAL SETUP" for your amplifier.

The remote does not function.

- ➔ Remove any obstacles between the remote and the player.
- ➔ Use the remote near the player.
- ➔ Point the remote at the remote sensor  on the player.
- ➔ Replace all the batteries in the remote with new ones if they are weak.

The picture noise appears.

- ➔ Clean the disc.
- ➔ This player features the copy protection function developed by Macrovision. Copy protection signals are recorded on some DVDs. When you play these discs, the picture noise will appear on some TVs and projectors.
- ➔ The picture noise appears when the player is connected to the TV via the video deck. Do not connect the player to the video deck. Connect the player directly to the TV. (page 7)

The picture noise appears when you record and play the picture of the DVD on a video deck.

- ➔ This player features the copy protection function developed by Macrovision. Copy protection signals are recorded on some DVDs. When you play and record the pictures of these discs on a video deck, the picture noise appears.

The sound noise comes out.

- ➔ Clean the disc.

The disc does not play.

- ➔ There is no disc inside ("INSERT DISC" appears on the TV screen). Insert a disc.
- ➔ Insert the disc with the playback side facing down on the disc tray correctly.
- ➔ Place the disc on the disc tray correctly.
- ➔ Clean the disc.
- ➔ The player cannot play CD-ROMs, etc. (page 5) Insert a DVD, a VIDEO CD, or CD.
- ➔ Check the region code of the DVD. (page 4)
- ➔ Moisture has condensed inside the player. Remove the disc and leave the player turned on for about an hour. (page 48)

The player does not play from the beginning when playing a disc.

- ➔ Any menu items in "PLAY MODE" are set to "ON." Select "ALL OFF." (page 44)
- ➔ Resume Play is performed. Press ■ on the front panel or on the remote before you start playing. (page 36)
- ➔ A title menu or a DVD menu automatically appears on the TV screen when you play your DVD, or a menu screen automatically appears on the TV screen when you play your VIDEO CD with PBC functions.

The DVD does not play when you select a title.

- ➔ The Parental Control functions. (page 39)

The player starts playing the DVD automatically.

- ➔ The DVD features the auto playback function.

Stopping playback, Search, Slow-motion Play, Repeat Play, Shuffle Play or Program Play, etc. cannot be performed.

- ➔ Depending on the disc, you may not do some of the operations above.

Messages do not appear on the TV screen in the language you want.

- ➔ In the menu, select the language for the on-screen display in "OSD LANGUAGE" in "INITIAL SETUP." (page 47)

The language for the sound cannot be changed when you play a DVD.

- ➔ Multilingual sound is not recorded on the DVD.
- ➔ Changing the language for the sound is prohibited on the DVD.

The language for the sub-titles cannot be changed when you play a DVD.

- ➔ Multilingual sub-titles are not recorded on the DVD.
- ➔ Changing the language for the sub-titles is prohibited on the DVD.

The sub-titles cannot be turned off when you play a DVD.

- ➔ Depending on the DVD, you may not be able to turn the sub-titles off.

The angles cannot be changed when you play a DVD.

- ➔ Multi-angles are not recorded on the DVD.
- ➔ Change the angles when "ANGLE" appears on the front panel display. (page 39)
- ➔ Changing the angles is prohibited on the DVD.

The aspect ratio of the screen cannot be changed though you set "VIDEO ASPECT RATIO" in "INITIAL SETUP" in the menu when you play a wide picture.

- ➔ The aspect ratio is fixed on your DVD.

The menu screen does not appear when you play a VIDEO CD.

- ➔ The VIDEO CD does not feature PBC functions.
- ➔ Follow the correct operating procedure. (Also refer to the instructions supplied with the disc.)

The sound loses stereo effect when you play a VIDEO CD or a CD.

- ➔ "1/L" or "2/R" appears on the front panel display.
On the remote, press AUDIO CHANGE repeatedly until "1/L 2/R" appears. (page 37)
In the menu, set "L/R/STEREO" in "CUSTOM SETUP" to "STEREO." (page 45)

The player does not operate properly.

- ➔ Static electricity, etc. may affect the player's operation.
Disconnect the AC power cord once, then connect it again.

The picture jitters in Slow-motion Play mode.

- ➔ In the menu, set "PAUSE MODE" in "CUSTOM SETUP" to "AUTO." (page 46)

Specifications

CD/DVD player

Laser	Semiconductor laser
Signal format system	NTSC

Audio characteristics

Frequency response	DVD (PCM): 2 Hz to 22 kHz (±0.5 dB) CD: 2 Hz to 20 kHz (±0.5 dB)
Signal-to-noise ratio	More than 107 dB
Harmonic distortion	Less than 0.0028%
Dynamic range	More than 97 dB
Wow and flutter	Less than detected value (±0.001% W PEAK)

Outputs and inputs

	Jack type	Maximum output level	Load impedance
LINE OUT (AUDIO 1, 2)	Phono jacks	2 Vrms (at 50 kilohms)	Over 10 kilohms
DIGITAL OUT (OPTICAL)	Optical output connector	-18 dBm	Wave length: 660 nm
DIGITAL OUT (COAXIAL)	Phono jacks	0.5 Vp-p	75 ohms terminated
LINE OUT (VIDEO)	Phono jack	1.0 Vp-p	75 ohms, sync negative
S VIDEO OUT	4-pin mini DIN	Y: 1.0 Vp-p C: 0.286 Vp-p	75 ohms, sync negative 75 ohms terminated
COMPONENT VIDEO OUT (Y, B-Y, R-Y)	Phono jacks	Y: 1.0 Vp-p B-Y, R-Y: 0.7 Vp-p	75 ohms, sync negative 75 ohms
PHONES	Phone jack	12 mW	Over 8 ohms
S-LINK	Mini jack		

General

Power requirements	120 V AC, 60 Hz
Power consumption	28 W
Dimensions (approx.)	430 × 111 × 395 mm (17 × 4 3/8 × 15 5/8 in.) (w/h/d) incl. projecting parts
Mass (approx.)	7.0 kg (15 lb 7 oz)
Operating temperature	5 °C to 35 °C (41 °F to 95 °F)
Operating humidity	5% to 90%

Supplied accessories

See page 6.

Design and specifications are subject to change without notice.

Glossary

Bit rate

Value indicating the amount of video data compressed in a DVD per second. The unit is Mbps (Mega bit per second). 1 Mbps indicates that the data per second is 1,000,000 bits. The higher the bit rate is, the larger the amount of data. However, this does not always mean that you can get higher quality pictures.

Chapter

Sections of a picture or a music piece on a DVD that are smaller than titles. A title is composed of several chapters. Each chapter is assigned a chapter number enabling you to locate the chapter you want.

Dolby Digital (AC-3)

Digital audio compression technology that the Dolby Laboratories Corporation developed. This technology conforms to 5.1-channel surround. When connecting a component with a built-in Dolby Digital decoder, you can enjoy more real audio presence.

DVD

A disc that contains up to 8 hours of moving pictures even though its diameter is the same as a CD.

The data capacity of a single-layer and single-sided DVD, at 4.7 GB (Giga Byte), is 7 times that of a CD. Furthermore, the data capacity of a dual-layer and single-sided DVD is 8.5 GB, a single-layer and double-sided DVD 9.4 GB, and a dual-layer and double-sided DVD 17 GB.

The picture data uses the MPEG 2 format, one of the worldwide standards of digital compression technology. The picture data is compressed to about 1/40 of its original size. The DVD also uses the variable rate coding technology that changes the data to be allocated according to the status of the picture.

The audio data is recorded in Dolby Digital (AC-3) as well as in PCM, allowing you to enjoy more real audio presence.

Furthermore, various advanced functions such as the multi-angle, multilingual, and Parental Control functions are provided with the DVD.

Multi-angle function

Various angles, or viewpoints of the video camera, for a scene are recorded on some DVDs.

Multilingual function

Several languages for the sound or sub-titles in a picture are recorded on some DVDs.

Parental Control

A function of the DVD for playback limitation of the disc by the age of the users according to the limitation level in each country. The limitation varies from disc to disc; when it is activated, playback is completely prohibited, violent scenes are skipped or replaced with other scenes and so on.

Playback Control (PBC)

Signals encoded on VIDEO CDs (Version 2.0) to control playback.

By using menu screens recorded on VIDEO CDs with PBC functions, you can enjoy playing simple interactive programs, programs with search functions, and so on.

Title

The longest sections of a picture or a music piece on a DVD; a movie, etc. for a picture piece on a video software or an album, etc. for a music piece on an audio software. Each title is assigned a title number enabling you to locate the title you want.

Track

Sections of a picture or a music piece on a CD or VIDEO CD. Each track is assigned a track number enabling you to locate the track you want.

VIDEO CD

A compact disc that contains moving pictures. The picture data uses the MPEG 1 format, one of the worldwide standards of digital compression technology. The picture data is compressed to about 1/140 of its original size. Consequently, a 12 cm VIDEO CD can contain up to 74 minutes of moving pictures.

VIDEO CDs also contain compact audio data. Sounds outside the range of human hearing are compressed while the sounds we can hear are not compressed. VIDEO CDs can hold 6 times the audio information of conventional audio CDs.

There are 2 versions of VIDEO CDs.

- Version 1.1: You can play only moving pictures and sounds.
- Version 2.0: You can play high-resolution still pictures and enjoy PBC functions.

This player conforms to both versions.

Index to Parts and Controls

Refer to the pages indicated in parentheses for details.

Front Panel

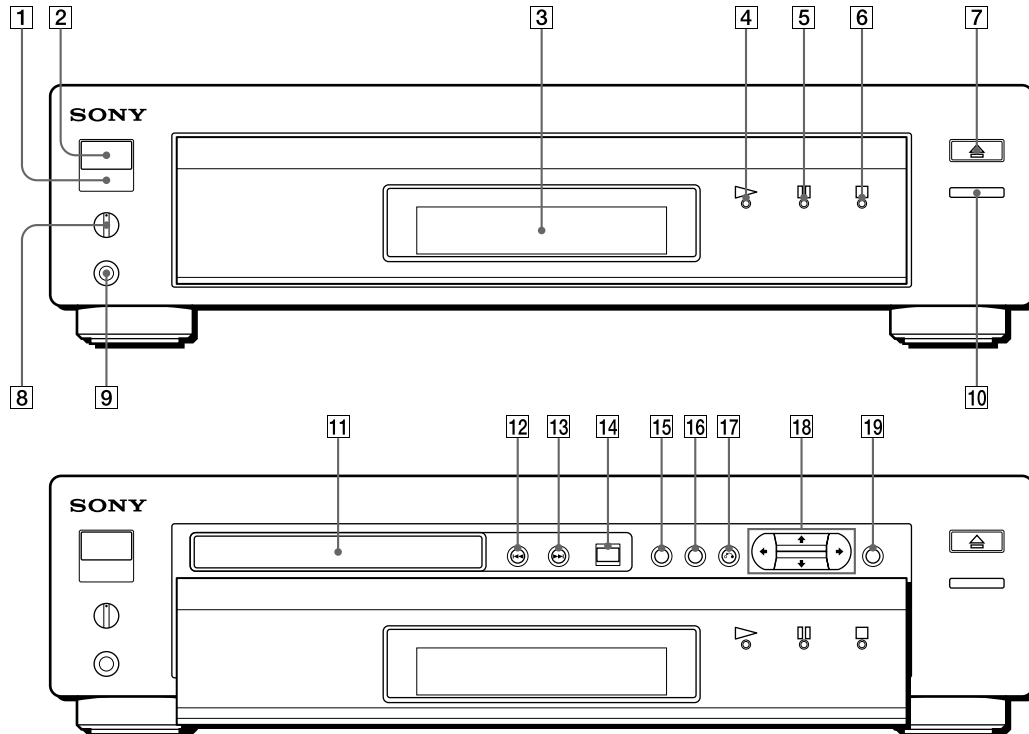

- 1** (remote sensor) (6)
Accepts the remote control signals.
- 2** **POWER switch and indicator** (10, 18, 26)
Turns on and off the power of the player.
- 3** **Front Panel Display** (16, 24, 30)
Indicates the playing time, etc.
- 4** **PLAY button** (10, 18, 26)
Plays a disc.
- 5** **PAUSE button** (11, 19, 27)
Pauses playing a disc.
- 6** **STOP button** (11, 19, 27, 36)
Stops playing a disc.
- 7** **OPEN/CLOSE button** (11, 19, 27)
Opens or closes the disc tray.
- 8** **PHONE LEVEL control** (10, 18, 26)
Adjusts the headphone volume.
- 9** **PHONES connector** (10, 18, 26)
Connect the headphones to this connector.
- 10** **PANEL UP/DOWN button** (10, 18, 26)
Moves the front panel up and down.
- 11** **Disc tray** (10, 18, 26)
Place a disc on the tray.
- 12** **PREV button** (12, 20, 28)
Press to go back to the preceding chapter or track.
- 13** **NEXT button** (12, 20, 28)
Press to go to the next chapter or track.
- 14** **DNR button** (37)
Reduces the picture noise.
- 15** **TITLE button** (13)
Displays the title menu on the TV screen.
- 16** **DVD MENU button** (14)
Displays the DVD menu on the TV screen.
- 17** **RETURN button** (21)
Press to return to the preceding selection screen, etc.
- 18** **←/↑/↓/→ buttons**
Selects the items or settings.
- 19** **ENTER button**
Executes the items or settings.

Rear Panel

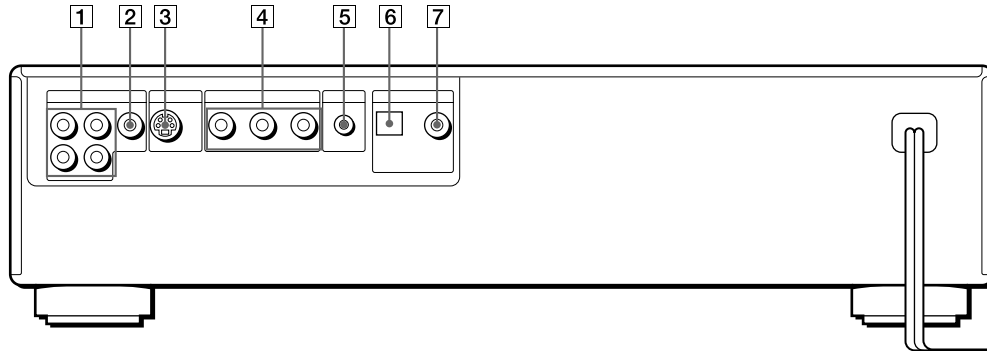

- 1 LINE OUT (AUDIO 1, 2) connector (7)**
Connects to the audio input connector on the TV or amplifier.
- 2 LINE OUT (VIDEO) connector (7)**
Connects to the video input connector on the TV or monitor.
- 3 S VIDEO OUT connector (7)**
Connects to the S video input connector on the TV or VCR.
- 4 COMPONENT VIDEO OUT connectors (7)**
Connects to the monitor or projector with component video input connectors (Y, B-Y, R-Y) that conform to output signals from the player.
- 5 S-LINK connector (9)**
Connects to the S-link connector on an external component.
- 6 DIGITAL OUT (OPTICAL) connector (8)**
Connects to an audio component using the optical cable.
- 7 DIGITAL OUT (COAXIAL) connector (8)**
Connects to an audio component using the coaxial cable.

Remote

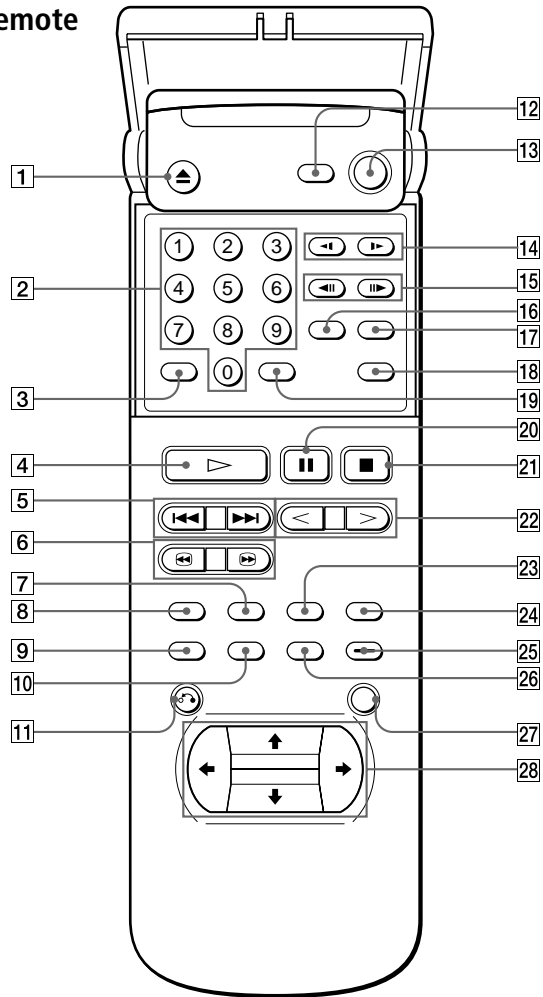

- 1 ▲ OPEN/CLOSE button (11, 19, 27)**
Opens or closes the disc tray.
- 2 Number buttons (12, 20, 28)**
Selects the items or settings.
- 3 CLEAR button (12, 20, 28)**
Cancels the number selected with the number buttons.
- 4 ▷ PLAY button (10, 18, 26)**
Plays a disc.
- 5 I◀◀/▶▶I PREV/NEXT buttons (12, 20, 28)**
Press to go to the next chapter or track or to go back to the preceding chapter or track.
- 6 ◀◀/▶▶ SCAN buttons (12, 20, 28)**
Locates a point while monitoring the picture or sound.
- 7 ANGLE CHANGE button (39)**
Changes the angles when playing a DVD.
- 8 AUDIO CHANGE button (37)**
Changes the sound while playing a DVD or VIDEO CD.
- 9 DISPLAY button (15, 22, 29)**
Displays the current playing status on the TV screen.
- 10 TITLE button (13)**
Displays the title menu on the TV screen.

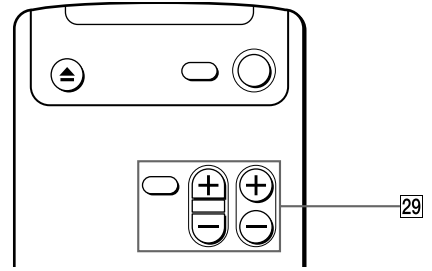

- 11 ↻ RETURN button (21)**
Press to return to the preceding selection screen while playing a VIDEO CD with PBC functions.
- 12 TV POWER button (42)**
Turns the TV power on and off.
- 13 POWER button (10, 18, 26)**
Turns on and off the power of the player.
- 14 ◀◀/▶▶ SLOW buttons (11, 19)**
Plays a disc in slow motion.
- 15 ◀◀/▶▶ STEP buttons (11, 19)**
Plays a disc frame by frame.
- 16 SEARCH MODE button (12, 20, 28)**
Press to select the unit for search (track, index, etc.)
- 17 TIME button (16, 24, 30)**
Displays the playing time of the disc, etc. on the front panel display.
- 18 DNR button (37)**
Reduces the picture noise.
- 19 ENTER button (13)**
Executes the items or settings.
- 20 ■ PAUSE button (11, 19, 27)**
Pauses playing a disc.
- 21 ■ STOP button (11, 19, 27)**
Stops playing a disc.
- 22 </> buttons (11)**
Plays a disc at about twice the normal speed.
- 23 SUB-TITLE CHANGE button (38)**
Changes the sub-titles when playing a DVD.
- 24 SUB-TITLE ON/OFF button (38)**
Turns the sub-titles on and off when playing a DVD.
- 25 MENU button (43)**
Displays the menu on the TV screen to set or adjust the menu items.
- 26 DVD MENU button (14)**
Displays the DVD menu on the TV screen.
- 27 ENTER button (13)**
Executes the items or settings.
- 28 ◀◀/▶▶/◀/▶ buttons (13)**
Selects the items or settings.
- 29 TV operation buttons (42)**
Controls Sony TVs.

Language Code List

For details, see page 47.

The language spellings conform to the ISO 639: 1988 (E/F) standard. (December 1996)

Code	Language	Code	Language	Code	Language	Code	Language
1027	Afar	1186	Scots Gaelic	1350	Malayalam	1513	Siswati
1028	Abkhazian	1194	Galician	1352	Mongolian	1514	Sesotho
1032	Afrikaans	1196	Guarani	1353	Moldavian	1515	Sundanese
1039	Amharic	1203	Gujarati	1356	Marathi	1516	Swedish
1044	Arabic	1209	Hausa	1357	Malay	1517	Swahili
1045	Assamese	1217	Hindi	1358	Maltese	1521	Tamil
1051	Aymara	1226	Croatian	1363	Burmese	1525	Telugu
1052	Azerbaijani	1229	Hungarian	1365	Nauru	1527	Tajik
1053	Bashkir	1233	Armenian	1369	Nepali	1528	Thai
1057	Byelorussian	1235	Interlingua	1376	Dutch	1529	Tigrinya
1059	Bulgarian	1239	Interlingue	1379	Norwegian	1531	Turkmen
1060	Bihari	1245	Inupiak	1393	Occitan	1532	Tagalog
1061	Bislama	1248	Indonesian	1403	(Afan) Oromo	1534	Setswana
1066	Bengali; Bangla	1253	Icelandic	1408	Oriya	1535	Tonga
1067	Tibetan	1254	Italian	1417	Punjabi	1538	Turkish
1070	Breton	1257	Hebrew	1428	Polish	1539	Tsonga
1079	Catalan	1261	Japanese	1435	Pashto; Pushto	1540	Tatar
1093	Corsican	1269	Yiddish	1436	Portuguese	1543	Twi
1097	Czech	1283	Javanese	1463	Quechua	1557	Ukrainian
1103	Welsh	1287	Georgian	1481	Rhaeto-Romance	1564	Urdu
1105	Danish	1297	Kazakh	1482	Kirundi	1572	Uzbek
1109	German	1298	Greenlandic	1483	Romanian	1581	Vietnamese
1130	Bhutani	1299	Cambodian	1489	Russian	1587	Volapük
1142	Greek	1300	Kannada	1491	Kinyarwanda	1613	Wolof
1144	English	1301	Korean	1495	Sanskrit	1632	Xhosa
1145	Esperanto	1305	Kashmiri	1498	Sindhi	1665	Yoruba
1149	Spanish	1307	Kurdish	1501	Sangho	1684	Chinese
1150	Estonian	1311	Kirghiz	1502	Serbo-Croatian	1697	Zulu
1151	Basque	1313	Latin	1503	Singhalese	1703	Not specified
1157	Persian	1326	Lingala	1505	Slovak		
1165	Finnish	1327	Laothian	1506	Slovenian		
1166	Fiji	1332	Lithuanian	1507	Samoan		
1171	Faroese	1334	Latvian; Lettish	1508	Shona		
1174	French	1345	Malagasy	1509	Somali		
1181	Frisian	1347	Maori	1511	Albanian		
1183	Irish	1349	Macedonian	1512	Serbian		

Index

A

- A↔B Repeat 33
- Adjusting
 - volume 10, 18, 26
- Angle 39
- AUDIO ATT 46
- AUDIO DRC 45
- AUTO PLAY 45
- Auto pause 16, 24

B

- Batteries 6

C

- CD 26
- Changing
 - angles 39
 - sound 37
 - sub-titles 38
- Chapter 5, 51
- Connecting 6
- Continuous play
 - CD 26
 - DVD 10
 - VIDEO CD 18
- CUSTOM SETUP 45

D, E

- Display
 - front panel display 16, 24, 30
 - on-screen display 15, 22, 29
- Digital output 12, 47
- Dolby Digital (AC-3) 8, 51
- DOWNMIX 47
- DNR 39
- DVD 10
- DVD menu 14
- DVD menu language 47

F, G

- Fast Forward 12, 20, 28
- Fast Reverse 12, 20, 28
- Front panel display
 - CD 30
 - DVD 16
 - VIDEO CD 24

H

- Handling discs 48
- Hi-speed search 12, 20, 28
- Hooking up 6

I, J, K

- INITIAL SETUP 46

L

- LETTER BOX 46
- Locating
 - a specific point 12, 20, 28
 - by monitoring 12, 20, 28
 - by observing the TV screen 12, 20, 28

M, N

- Memory 44
- Menu
 - CUSTOM SETUP 45
 - INITIAL SETUP 46
 - PLAY MODE 44
 - VIDEO CONTROL 44
 - usage 43

O

- On-screen display
 - CD 29
 - DVD 15
 - language 47
 - VIDEO CD 22

P, Q

- PAN SCAN 46
- Parental control 39
- PBC functions 21
- PBC Playback 5, 21, 51
- Playback
 - Continuous Play 10, 18, 26
 - Program Play 34
 - Repeat Play 32
 - Shuffle Play 34
- PLAY MODE 44
- Program Play 34

R

- Remote control 6, 42
- Repeating
 - a specific portion 33
 - current title, chapter or track 32
 - disc 32
- Resume Play 36

S

- Scene 5
- Scene Search 20
- Searching. *See* Locating.
- Shuffle Play 34
- Slow-motion Play 11, 19
- S video output 7
- Sub-titles
 - changing 38
 - turning on and off 38

T

- Title 5, 51
- Title menu 13
- Track 5, 51
- Troubleshooting 49

U

- Usable discs 4

V, W, X, Y, Z

- VIDEO CONTROL 44
- VIDEO CD 18

AVERTISSEMENT

Pour prévenir tout risque d'incendie ou d'électrocution, garder cet appareil à l'abri de la pluie et de l'humidité.

Pour prévenir tout risque d'électrocution, ne pas ouvrir le boîtier. Confier l'entretien de cet appareil exclusivement au personnel qualifié.

ATTENTION

L'utilisation d'instruments optiques avec cet appareil augmente les risques pour les yeux. Comme le faisceau laser utilisé par ce lecteur CD/DVD est dangereux pour les yeux, ne tentez pas de démonter le boîtier. Confiez l'entretien de cet appareil exclusivement au personnel qualifié.



Cette étiquette se trouve sur le boîtier de protection laser à l'intérieur de l'appareil.

Félicitations !

Nous vous remercions d'avoir fait l'acquisition de ce lecteur CD/DVD Sony. Avant de faire fonctionner cet appareil, nous vous recommandons de lire attentivement le présent mode d'emploi et de le conserver pour toute référence ultérieure.

TABLE DES MATIERES

Ce lecteur peut reproduire les disques suivants	4
--	---

Préparation

Déballage	6
Raccordement du système	6
Réglages indispensables avant l'utilisation	9

Opérations de base

Lecture d'un DVD	10
Lecture d'un CD vidéo	18
Lecture d'un CD	26

Lecture de disques dans différents modes

Lecture de plages répétée (lecture répétée)	32
Lecture dans un ordre quelconque (lecture aléatoire)	34
Création de programmes personnalisés (lecture programmée)	34
Reprise de la lecture là où vous avez stoppé un disque (reprise de lecture)	36
Réduction des parasites de l'image (DNR)	37
Changement des sons	37
Activation/désactivation des sous-titres	38
Changement des sous-titres	38
Changement des angles	39
Limitations de lecture par enfants (contrôle parental)	39
Commander le téléviseur avec la télécommande fournie	42

Sélections et réglages

Utilisation du menu	43
Sélections pour la lecture (MODE DE LECTURE)	44
Réglages de l'image de lecture (REGLAGE D'IMAGE)	44
Réglages de l'affichage et du son (REGLAGE PERSONNALISE)	45
Réglages initiaux (REGLAGES INITIAUX)	46

Informations complémentaires

Précautions	48
Remarques sur les disques	48
Dépannage	49
Spécifications	50
Glossaire	51
Index des composants et des commandes	52
Liste des codes de langues	55





Index	Couverture dos
--------------------	----------------

A propos de ce mode d'emploi



Les instructions contenues dans le présent mode d'emploi concernent le modèle DVP-S7000.

Conventions

- Les instructions fournies dans ce mode d'emploi portent sur les commandes du lecteur.
Vous pouvez également utiliser les touches de la télécommande si elles portent le même nom ou un nom similaire à celles du lecteur.
- Les icônes à droite apparaissent dans ce mode d'emploi :

icône	Signification
	Indique que vous pouvez uniquement utiliser la télécommande pour effectuer l'opération.
	Indique un conseil ou une astuce facilitant l'opération envisagée.
	Indique les fonctions pour les DVD VIDEO.
	Indique les fonctions pour les CD vidéo.
	Indique les fonctions pour les CD.



Ce lecteur peut reproduire les disques suivants

	DVD VIDEO		CD vidéo		CD audio	
Logo						
Contenu	Audio + vidéo		Audio + vidéo		Audio	
Format de disque	12 cm	8 cm	12 cm	8 cm	12 cm	8 cm (CD single)
Durée de lecture	Approx. 4 h (DVD simple face)/approx. 8 h (DVD double face)	Approx. 80 min. (DVD simple face)/approx. 160 min. (DVD double face)	74 min.	20 min.	74 min.	20 min.
Pages de références pour les opérations de base	Pages 10 à 17		Pages 18 à 25		Pages 26 à 31	

Le logo "DVD VIDEO" est une marque déposée.

Ce lecteur satisfait aux spécifications du système couleur NTSC. Vous ne pouvez pas reproduire des disques enregistrés dans un autre système couleur tels que les systèmes PAL et SECAM.

Code régional des DVD pouvant être reproduits

Les indications de code régional tels que  apparaissent sur l'étiquette de certains DVD pour indiquer le type de lecteur pouvant reproduire les disques. A moins que "1" ne soit repris dans les indications ou  apparaisse sur l'étiquette du DVD, vous ne pouvez pas reproduire les disques sur ce lecteur. Si vous tentez de reproduire les DVD, le message "LECTURE DE CE DISQUE IMPOSSIBLE PAR LA LIMITE DE ZONE" apparaîtra sur l'écran du téléviseur. Suivant les DVD, aucune indication du code régional ne peut être étiquetée même si la lecture du DVD est interdite par la limite de zone.

Remarque sur les opérations de lecture des DVD et des CD vidéo

Certaines opérations de lecture des DVD et des CD vidéo peuvent être intentionnellement fixées par les producteurs de logiciel. Etant donné que ce lecteur reproduit les DVD et les CD vidéo en fonction du contenu du disque que les producteurs de logiciel ont conçu, certaines caractéristiques de lecture peuvent ne pas être disponibles.

Termes importants concernant les disques

- **Titre**
Les sections les plus longues d’une image ou d’une pièce musicale sur un DVD; un film, etc. pour une portion de film sur un support vidéo ou un album, etc. pour une pièce musicale sur un support audio. Chaque titre est doté d’un numéro de titre qui permet de le localiser.
- **Chapitre**
Section d’une image ou d’une pièce musicale d’un DVD, plus petite qu’un titre. Un titre est composé de plusieurs chapitres. Chaque chapitre est doté d’un numéro de chapitre qui permet de le localiser. Suivant les disques, aucun chapitre ne peut être enregistré.
- **Plage**
Section d’une image ou d’une pièce musicale d’un CD vidéo ou d’un CD. Chaque plage est dotée d’un numéro de plage qui permet de la localiser.

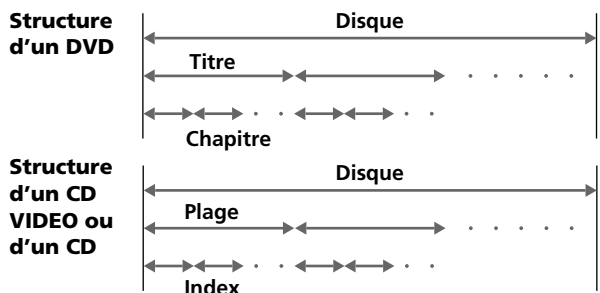

- **Index**
Un numéro qui divise une plage en certaines sections pour localiser le point désiré sur un CD vidéo ou un CD. Suivant les disques, aucun index ne peut être enregistré.
- **Scène**
Sur un CD vidéo avec fonctions PBC, les écrans de menu, les images animées et les images fixes sont divisées en sections appelées “scènes”. Chaque scène reçoit un numéro de scène vous permettant de localiser la scène désirée.

Remarque sur la commande de lecture (PBC) (CD vidéo)

Ce lecteur satisfait aux normes CD vidéo Ver. 1.1 et Ver. 2.0. Vous pouvez activer deux modes de lecture en fonction du type de disque.

Type de disque	Vous pouvez
CD vidéo sans fonctions PBC (disques Ver. 1.1)	Visionner une source vidéo (images animées) et écouter de la musique.
CD vidéo avec fonctions PBC (disques Ver. 2.0)	Exploiter des logiciels interactifs à l’aide des écrans de menu affichés sur l’écran du téléviseur (lecture PBC) en plus des fonctions de lecture vidéo des disques Ver. 1.1. Vous pouvez également visualiser des images fixes à haute résolution enregistrées sur un disque.

Disques que le lecteur ne peut reproduire

Le lecteur ne peut pas reproduire des disques autres que ceux repris dans la liste du tableau de la page 4, tels que les CD-ROM, y compris les PHOTO CD, les sections de données dans les CD-EXTRA et les DVD-ROM.

Protection de copie

Certains logiciels DVD incluent un encodage spécial pour déclencher le signal de protection contre la copie à partir de la sortie NTSC de ce lecteur. Si l’image reproduite d’un certain logiciel DVD apparaît parasitée, il est possible que ce phénomène soit dû à l’incompatibilité entre votre affichage et les signaux de protection contre la copie déclenchés par cet encodage dans le logiciel DVD.

Ce produit intègre une technologie de protection des droits d’auteur qui est protégée par des brevets américains et d’autres droits sur la propriété intellectuelle détenus par Macrovision Corporation et d’autres propriétaires de ces droits. L’utilisation de cette technologie de protection des droits d’auteur doit faire l’objet d’une autorisation par Macrovision Corporation et est exclusivement destinée à une utilisation dans le cercle familial et à d’autres systèmes de visualisation restreints, sauf autorisation contraire de Macrovision Corporation. Toute étude ingénieriale inverse ou tout démontage est interdit.

Déballage



Vérifiez si vous avez les accessoires suivants :

- Cordon de connexion audio (1)
- Cordon de connexion vidéo (1)
- Câble S-VIDEO (1)
- Câble S-LINK (1)
- Télécommande RMT-D100A (1)
- Piles Sony SUM-3 (NS) (2)

Installation des piles dans la télécommande

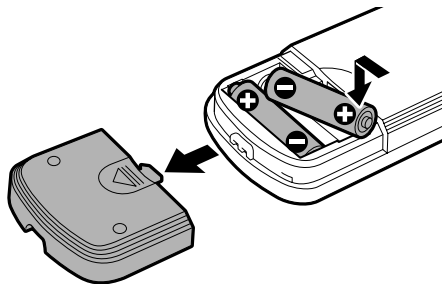
Vous pouvez commander le lecteur au moyen de la télécommande fournie. Introduisez deux piles R6 (AA) en en faisant correspondre les pôles (+) et (-). Lorsque vous utilisez la télécommande, dirigez-la vers le capteur de télécommande  du lecteur.



 Vous pouvez commander des téléviseurs Sony identifiés par le logo  à l'aide de la télécommande fournie.
Voir page 42.

Quand faut-il remplacer les piles ?

Dans des conditions d'utilisation normales, les piles devraient durer environ six mois. Lorsque la télécommande n'agit plus sur le lecteur, remplacez simultanément les deux piles.

Remarques

- N'abandonnez pas la télécommande dans une source de chaleur importante ou dans un endroit humide.
- Ne laissez s'introduire aucun corps étranger dans le boîtier de la télécommande et en particulier lors du remplacement des piles.
- N'exposez pas le capteur de télécommande à la lumière directe du soleil ou d'un luminaire. Vous risquez sinon de provoquer un dysfonctionnement.
- Si vous n'avez pas l'intention d'utiliser la télécommande pendant une période prolongée, retirez les piles afin de prévenir tout risque de détérioration engendrée par une fuite des piles et la corrosion subséquente.

Raccordement du système

Présentation

Cette section décrit le raccordement du lecteur CD/DVD à un téléviseur (doté de prises d'entrée audio/vidéo) et/ou d'un amplificateur. Vous ne pouvez pas raccorder ce lecteur à un téléviseur sans le connecteur d'entrée vidéo. **Avant de réaliser les connexions, n'oubliez pas de mettre hors tension tous les appareils concernés.**

■ Pour écouter le son via les haut-parleurs du téléviseur

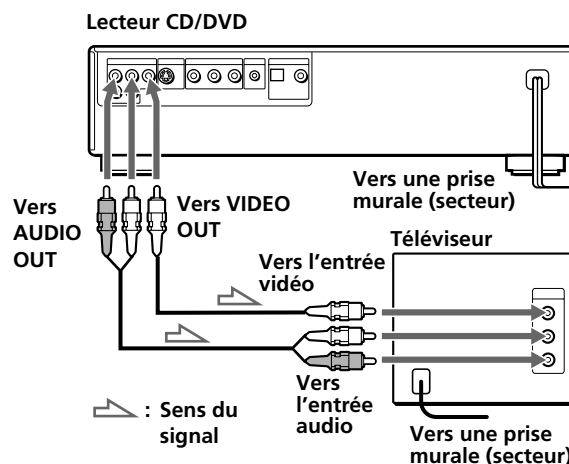

■ Pour écouter le son via des haut-parleurs raccordés à un amplificateur

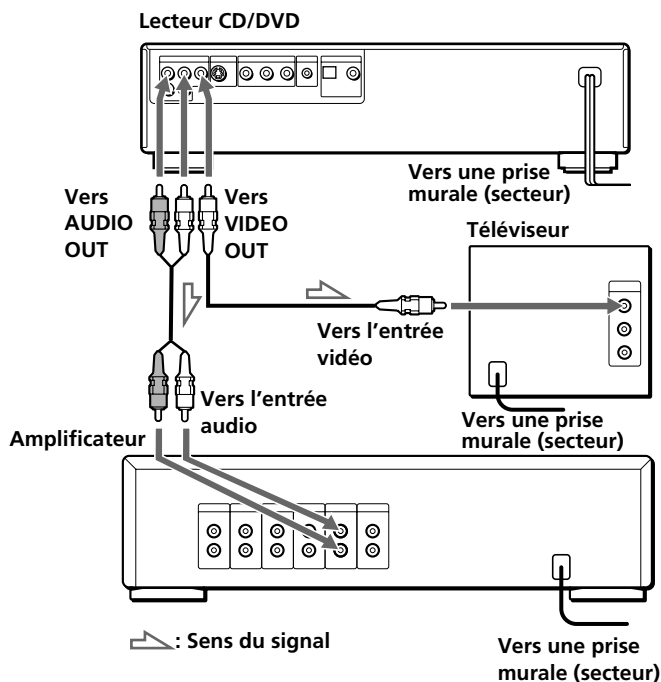

Câbles de connexion indispensables

Cordon de connexion vidéo (fourni) (1)



Cordon de connexion audio (fourni) (1)

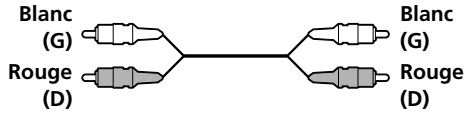

Raccordement

Lors du raccordement des câbles, assurez-vous que le code de couleur des fiches correspond à celui des prises appropriées sur les différents appareils raccordés : le jaune (vidéo) sur le jaune, le rouge (droit) sur le rouge et le blanc (gauche) sur le blanc. Assurez-vous de la qualité des connexions afin de prévenir les bruits de souffle et les parasites.

■ Pour écouter le son via les haut-parleurs du téléviseur

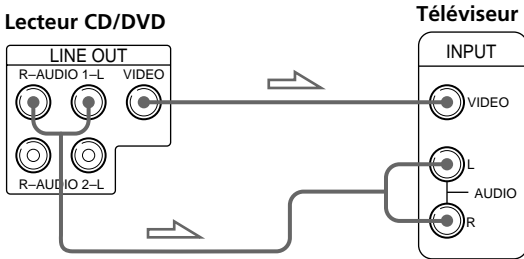

■ Pour écouter le son via des haut-parleurs raccordés à un amplificateur

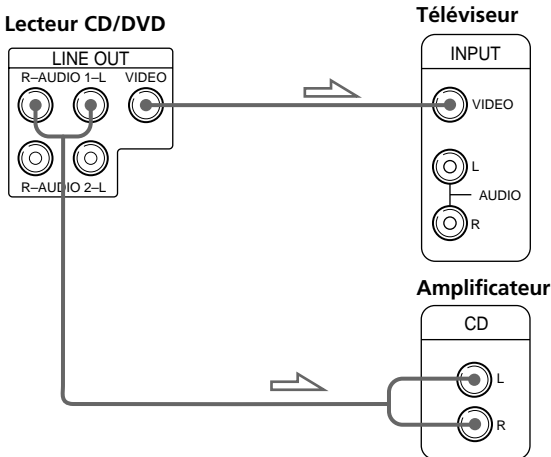

Procédez au même raccordement si votre amplificateur est de type "Pro Logic".

Remarques

- Ne raccordez pas ce lecteur à une platine vidéo. Si vous visualisez les images sur votre téléviseur après avoir réalisé les branchements illustrés à droite, l'image apparaîtra parasitée.
- En fonction du téléviseur ou de l'amplificateur, la distorsion du son peut se produire en raison de l'importance du niveau de sortie audio. Dans ce cas, mettez "ATT. AUDIO" dans "REGLAGE PERSONNALISE" sur "OUT" dans le menu. Pour plus de détails, reportez-vous à la page 46.

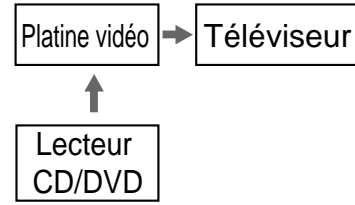

💡 Si votre téléviseur est doté d'un connecteur d'entrée S-VIDEO

Raccordez l'appareil via le connecteur S VIDEO OUT à l'aide du câble S-VIDEO (fourni) au lieu du cordon de connexion vidéo. Vous obtiendrez ainsi une image de meilleure qualité.

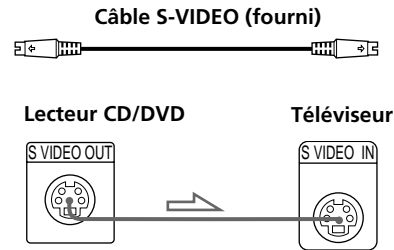

💡 Si vous raccordez le lecteur à un moniteur ou à un projecteur doté de connecteurs d'entrée vidéo composante qui se conforment aux signaux de sortie des connecteurs COMPONENT VIDEO OUT (Y, B-Y, R-Y) de ce lecteur

Raccordez l'appareil via les connecteurs COMPONENT VIDEO OUT à l'aide de trois cordons de connexion vidéo (non fournis) de sorte identique. Vous obtiendrez ainsi une image de meilleure qualité.

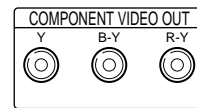

Remarque

Consultez les instructions fournies avec l'appareil à raccorder.

(suite page suivante)

Fabriqué sous licence de Dolby Laboratories Licensing Corporation. DOLBY, le symbole double-D, "AC-3" et PRO LOGIC sont des marques de Dolby Laboratories Licensing Corporation.

💡 Si vous disposez d'un appareil numérique comme un amplificateur doté d'un connecteur numérique, une platine DAT ou MD

Raccordez l'appareil via le connecteur DIGITAL OUT OPTICAL ou COAXIAL à l'aide d'un câble optique ou coaxial (non fourni).

Pendant la lecture d'un DVD, réglez "SORTIE NUMERIQUE DVD" dans "REGLAGES INITIAUX" sur "PCM" dans le menu (page 47).

Pendant la lecture d'un CD vidéo, réglez "SORT NUMER CD VIDEO" dans "REGLAGES INITIAUX" sur "OUI" dans le menu (page 47).

Si vous utilisez un câble optique

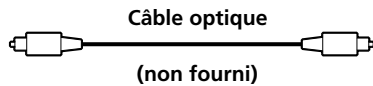

Retirez le capuchon et branchez le câble optique.

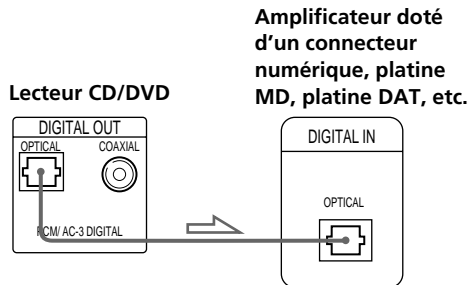

Si vous utilisez un câble coaxial

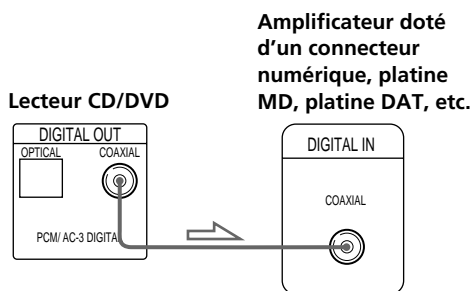
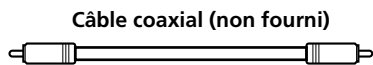

Remarques

- Consultez les instructions fournies avec l'appareil à raccorder.
- Vous ne pouvez pas effectuer d'enregistrements audio numériques de disques enregistrés dans le format Dolby Digital (AC-3) à l'aide d'une platine MD ou d'une platine DAT.

Lors du raccordement ci-dessus, ne réglez pas "SORTIE NUMERIQUE DVD" dans "REGLAGES INITIAUX" sur "NUMER AC-3". Sinon, un son de forte amplitude sera brusquement diffusé par les haut-parleurs, risquant ainsi de provoquer des troubles de l'ouïe ou des dommages aux haut-parleurs.

💡 Si vous disposez d'un appareil numérique doté d'un décodeur Dolby Digital intégré

Raccordez l'appareil via le connecteur DIGITAL OUT OPTICAL ou COAXIAL à l'aide du câble optique ou coaxial (non fourni). Si vous raccordez un appareil doté d'un décodeur Dolby Digital intégré, le lecteur peut reproduire des DVD enregistrés suivant le format Dolby Digital (AC-3) et restituer une atmosphère qui vous donne l'impression de vous trouver dans une salle de cinéma ou de concert.

Dans le menu, réglez "SORTIE NUMERIQUE DVD" dans "REGLAGES INITIAUX" sur "NUMER AC-3" (page 47).

Si vous utilisez un câble optique

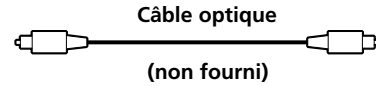

Retirez le capuchon et branchez le câble optique.

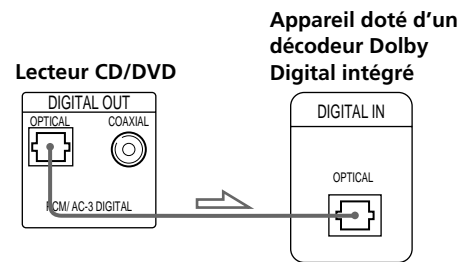

Si vous utilisez un câble coaxial

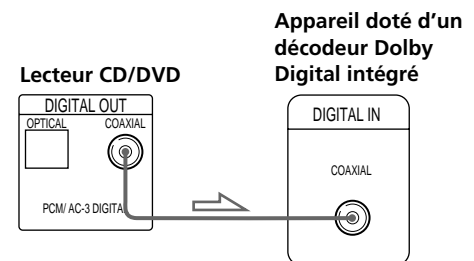
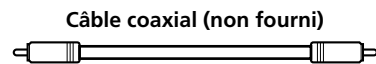

Remarque

Consultez les instructions fournies avec l'appareil à raccorder.



Si votre téléviseur est doté d'un connecteur S-LINK
 Vous pouvez commander le lecteur CD/DVD au départ du téléviseur connecté. Raccordez le téléviseur via le connecteur S-LINK à l'aide du câble S-LINK (fourni). Consultez les instructions fournies avec le téléviseur à raccorder.

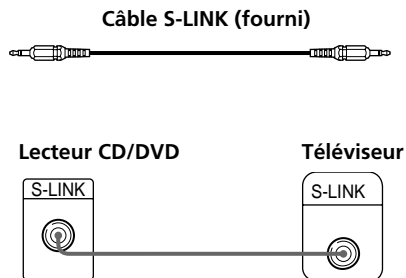

Réglages indispensables avant l'utilisation

Certains réglages sont nécessaires pour que le lecteur puisse fonctionner correctement avec le téléviseur ou tout autre appareil auquel il est raccordé.

Pour plus de détails sur l'utilisation du menu, voir page 43.

Pour plus de détails sur chaque option de menu, voir pages 44 à 47.

■ Si vous raccordez le lecteur à un téléviseur à écran large

Dans le menu, réglez "TYPE DE TELE" dans "REGLAGES INITIAUX" sur "16:9".

■ Si vous raccordez le lecteur à un téléviseur conventionnel

Dans le menu, réglez "TYPE DE TELE" dans "REGLAGES INITIAUX" sur "4:3".

■ Pour écouter le son stéréo diffusé par des haut-parleurs raccordés à un amplificateur normal ou via les haut-parleurs du téléviseur

Dans le menu, réglez "MIXAGE" dans "REGLAGES INITIAUX" sur "NORMAL".

■ Pour écouter le son stéréo diffusé par des haut-parleurs raccordés à un amplificateur (ou un téléviseur) doté d'une fonction Dolby Pro Logic Surround

Dans le menu, réglez "MIXAGE" dans "REGLAGES INITIAUX" sur "SPATIAL".

■ Pour écouter le son diffusé par des haut-parleurs raccordés à un amplificateur doté d'un connecteur numérique ou pour sortir le son à un appareil numérique comme une platine DAT ou MD

Pendant la lecture d'un DVD, réglez "SORTIE NUMERIQUE DVD" dans "REGLAGES INITIAUX" sur "PCM" dans le menu.

Pendant la lecture d'un CD vidéo, réglez "SORT NUMER CD VIDEO" dans "REGLAGES INITIAUX" sur "OUI" dans le menu.

■ Si vous raccordez le lecteur à un appareil numérique doté d'un décodeur Dolby Digital intégré

Dans le menu, réglez "SORTIE NUMERIQUE DVD" dans "REGLAGES INITIAUX" sur "NUMER AC-3".

"REGLAGES INITIAUX" comprend également d'autres options telles que "FORMAT D'IMAGE VIDEO" et "LANGUE ECRANS".

Pour plus de détails, voir page 46.

Lecture d'un DVD

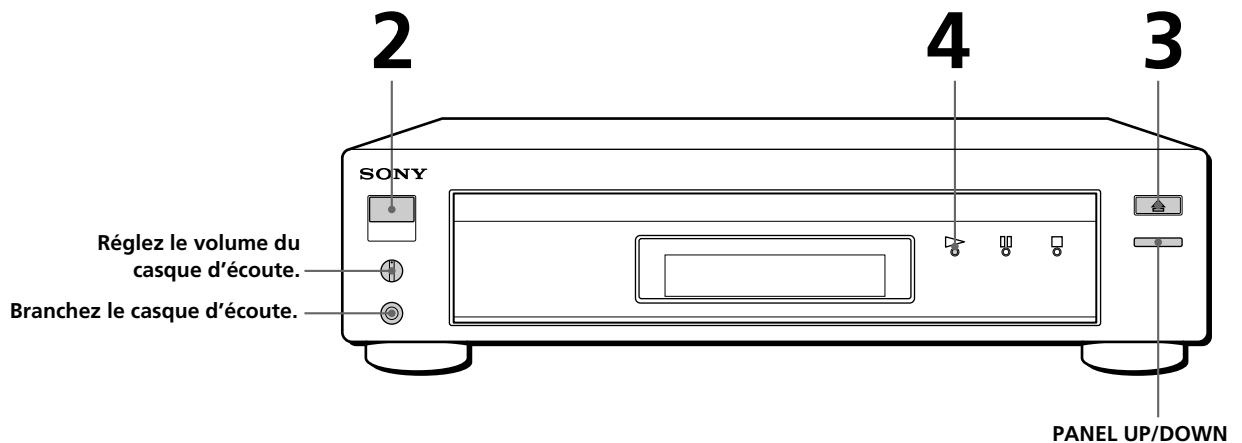

- La procédure d'utilisation d'un CD vidéo ou d'un CD est différente de celle d'un DVD. Pour plus détails sur la lecture d'un CD vidéo, voir les pages 18 à 25. Pour plus détails sur la lecture d'un CD, voir les pages 26 à 31.

 Vous pouvez mettre le lecteur sous tension à l'aide de la télécommande
Appuyez sur POWER quand l'indicateur au-dessus de la touche POWER du panneau frontal est allumé en rouge.

 Après avoir exécuté l'étape 4
Un menu DVD ou un menu de titres peut s'afficher sur l'écran du téléviseur (voir page 13 ou 14).

Consultez les instructions fournies avec le disque.

1 Effectuez les réglages sur votre téléviseur.
Mettez le téléviseur sous tension et sélectionnez l'entrée vidéo de façon à pouvoir visionner les images de ce lecteur.

Si vous utilisez un amplificateur

Mettez l'amplificateur sous tension et sélectionnez la position appropriée de façon à pouvoir écouter le son de ce lecteur.

2 Appuyez sur POWER pour mettre le lecteur sous tension.
L'indicateur (rouge) au-dessus de la touche POWER se change en vert et la fenêtre d'affichage du panneau frontal s'illumine.

3 Appuyez sur  et placez le disque sur le plateau de lecture.

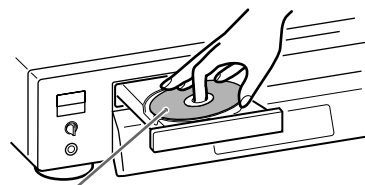

Avec la face de lecture vers le bas

4 Appuyez sur .
Le plateau de lecture et le panneau frontal se referment et le lecteur démarre la lecture (lecture continue). Réglez le volume sur le téléviseur ou sur l'amplificateur.

Pour ouvrir ou fermer le panneau frontal

Appuyez sur la touche PANEL UP/DOWN du lecteur.

💡 Si "RESUME" apparaît dans la fenêtre d'affichage du panneau frontal

Vous pouvez reprendre la lecture à l'endroit où vous avez stoppé le DVD. Pour activer la lecture au début du disque, voir page 36.

Remarque

Suivant les DVD, il se peut que vous ne puissiez pas activer la fonction de reprise de lecture.

Pour arrêter la lecture

Appuyez sur □.

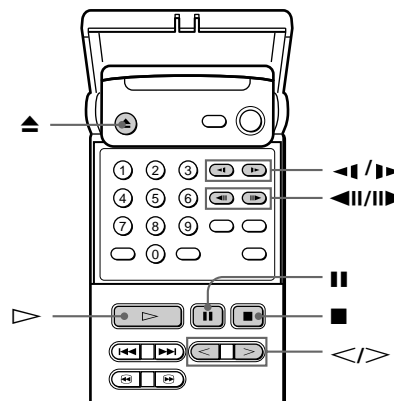
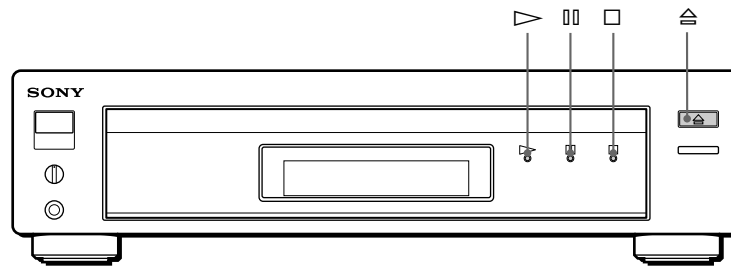

💡 Si vous voulez changer la vitesse de lecture durant une lecture au ralenti

Vous avez le choix entre deux vitesses : RALENTI 1 (approx. 1/15e de la vitesse normale) et RALENTI 2 (approx. 1/30e). Chaque fois que vous appuyez sur ◀▶ ou ▶▶, l'indication change selon la séquence suivante : RALENTI 1 ↔ RALENTI 2

Remarques

- Suivant les DVD, il se peut que vous ne puissiez pas exécuter certaines opérations décrites à droite.
- Lorsque vous reproduisez un DVD à une vitesse double de la normale dans un sens ou dans l'autre, le son de l'image est sorti via les connecteurs LINE OUT (AUDIO 1, 2). Le son est plus bas que celui à la vitesse normale. Dans ce cas, aucun son n'est transmis via les connecteurs DIGITAL OUT OPTICAL et COAXIAL.

Au cours de lecture

Pour	Appuyez sur
Activer une pause	⏸
Reprendre la lecture après une pause	⏸ ou ▶
Lecture image par image	◀◀ ou ▶▶
Lecture au ralenti	◀◀ ou ▶▶
Lecture à une vitesse double de la normale	< ou >
Arrêter la lecture et retirer le disque	⏹

Pour revenir au mode de lecture continue

Appuyez sur ▷.

Localisation d'un titre, d'un chapitre ou d'un passage déterminé

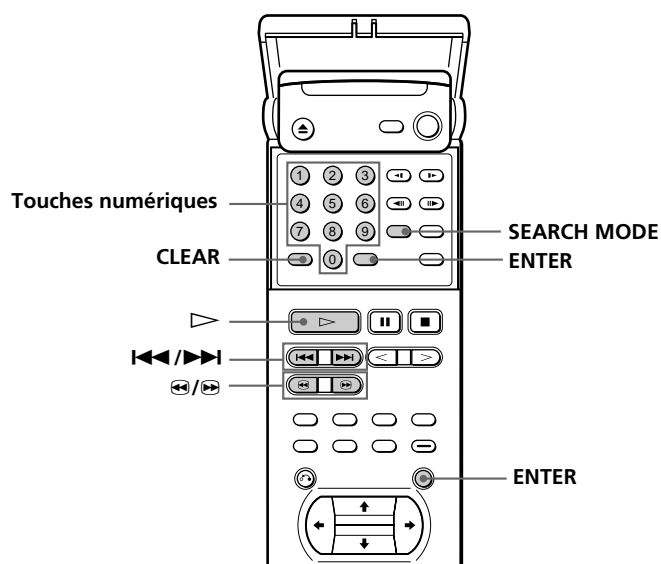
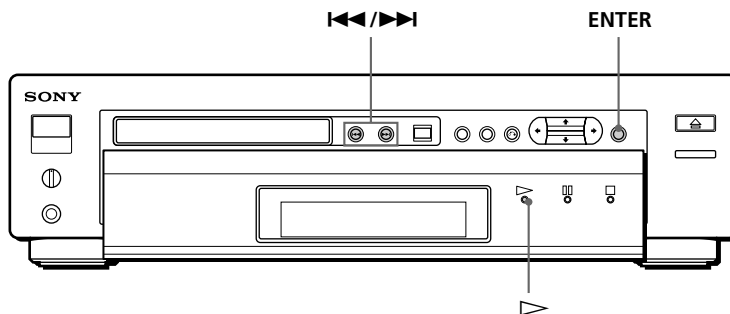

💡 Que sont un titre et un chapitre ?
Voir page 5.

💡 Si vous voulez changer la vitesse de recherche
Vous avez le choix entre deux vitesses: AV RAP1 ou REMB1 (approx. 10 fois la vitesse normale) et AV RAP2 ou REMB2 (approx. 30 fois). Chaque fois que vous appuyez sur ou , l'indication change selon la séquence suivante:
AV RAP1 (REMB1) ↔ AV RAP2 (REMB2)

💡 Si vous avez commis une erreur
Appuyez sur CLEAR, puis sur la touche numérique correcte.

💡 Chaque fois que vous appuyez sur SEARCH MODE "RECHERCHE CHAPITRE", "RECHERCHE TITRE" et "RECHERCHE DUREE" apparaissent sur l'écran du téléviseur.

Remarque
Suivant les DVD, il se peut que vous ne puissiez pas exécuter certaines opérations décrites à droite.

Pour	Appuyez sur
Passer au chapitre suivant en mode de lecture continue	
Revenir au chapitre précédent en mode de lecture continue	
Sélectionner un chapitre	Les touches numériques pour sélectionner le numéro du chapitre et puis sur ENTER ou .
Sélectionner un titre	1 SEARCH MODE plusieurs fois de suite jusqu'à ce que "RECHERCHE TITRE" apparaisse sur l'écran du téléviseur. 2 Les touches numériques pour sélectionner le numéro du titre et puis sur ENTER ou .
Localiser un passage à l'aide du code temporel	1 SEARCH MODE plusieurs fois de suite jusqu'à ce que "RECHERCHE DUREE" apparaisse sur l'écran du téléviseur. 2 Les touches numériques pour saisir un code temporel et puis sur ENTER ou .
Localiser un passage tout en contrôlant l'image (recherche)	/ . Le son est coupé durant ces opérations. Lorsque vous avez trouvé le passage voulu, appuyez sur pour revenir à la vitesse normale.

Remarques

- Suivant les DVD, il se peut que vous ne puissiez pas sélectionner le titre.
- Suivant les DVD, un "menu de titres" peut s'appeler simplement un "menu" ou un "titre" dans les instructions fournies avec le disque. "Appuyez sur ENTER." à l'étape 3 peut également apparaître sous la forme "Appuyez sur SELECT."

Utilisation du menu de titres

Un DVD est divisé en longues sections d'images ou musicales appelées "titres". Lorsque vous reproduisez un DVD contenant plusieurs titres, vous pouvez sélectionner le titre de votre choix via le menu de titres.

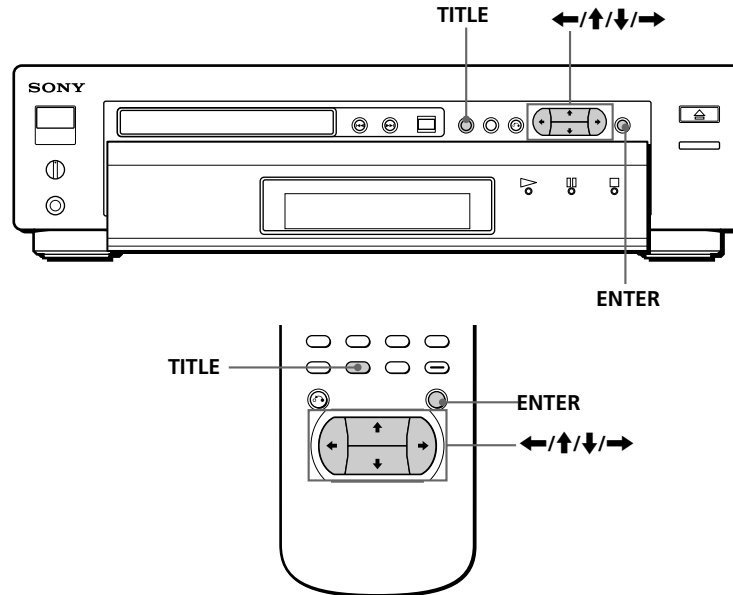
**1** Appuyez sur TITLE.

Le menu de titres apparaît sur l'écran du téléviseur. Le contenu du menu varie d'un disque à un autre.

1	TITRE 1
2	TITRE 2
3	TITRE 3
4	TITRE 4

2 Appuyez sur $\leftarrow/\uparrow/\downarrow/\rightarrow$ pour sélectionner le titre que vous voulez reproduire.

Suivant les disques, vous pouvez utiliser les touches numériques pour sélectionner le titre.

3 Appuyez sur ENTER.

Le lecteur démarre la lecture du titre sélectionné.



Vous voulez sélectionner la langue pour le menu DVD
Changez les réglages des paramètres via "REGLAGES INITIAUX" dans le menu normal (voir page 47).

Remarque

Suivant les DVD, un "menu DVD" peut s'appeler simplement un "menu" dans les instructions fournies avec le disque. "Appuyez sur ENTER." à l'étape 4 peut également apparaître sous la forme "Appuyez sur SELECT."

Utilisation du menu DVD

Certains DVD vous permettent de sélectionner le contenu du disque à l'aide du menu. Lorsque vous reproduisez ces DVD, vous pouvez sélectionner une langue pour les sous-titres, une langue pour le son, etc., au moyen du menu DVD.

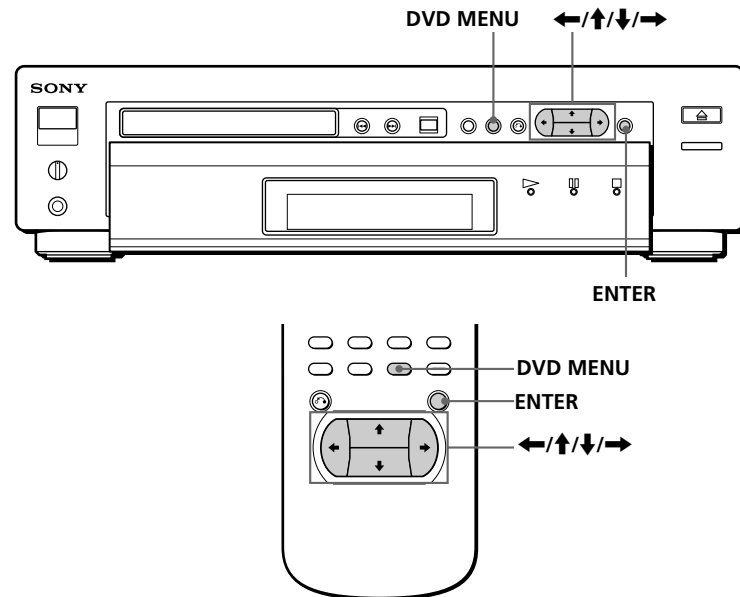

1 Appuyez sur DVD MENU.

Le menu DVD apparaît sur l'écran du téléviseur. Le contenu du menu varie d'un disque à un autre.

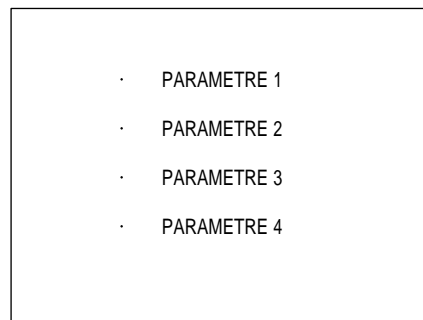

2 Appuyez sur ←/↑/↓/→ pour sélectionner le paramètre que vous voulez modifier.

Suivant les disques, vous pouvez utiliser les touches numériques pour sélectionner le paramètre.

3 Pour changer d'autres paramètres, répétez l'étape 2.

4 Appuyez sur ENTER.

Utilisation de l'affichage sur écran du téléviseur

Vous pouvez vérifier le statut de fonctionnement du lecteur et les informations relatives au disque au moyen de l'affichage sur l'écran du téléviseur.

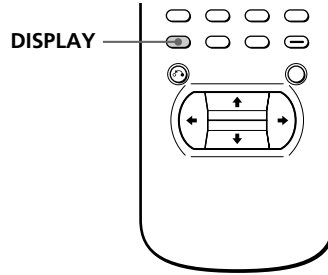

Appuyez sur DISPLAY.

Chaque fois que vous appuyez sur la touche, l'écran d'affichage change selon la séquence suivante :

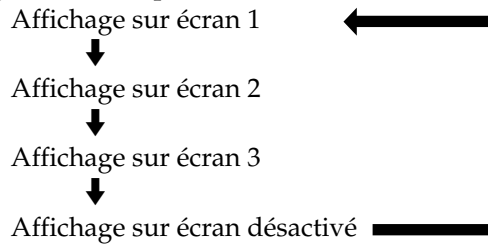

■ Informations affichées en mode d'affichage sur écran 1

Pendant la lecture d'un disque, le numéro du titre en cours, le numéro du chapitre en cours et la durée de lecture sont toujours affichés.

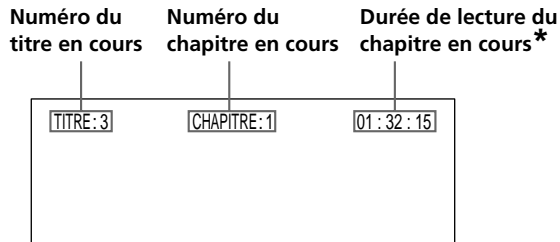

■ Informations affichées en mode d'affichage sur écran 2

Numéro de titre en cours/nombre total de titres

Mode de lecture en cours

Statut de lecture

Durée de lecture du chapitre en cours*

Langue sélectionnée pour le son/ nombre total de langues pour le son

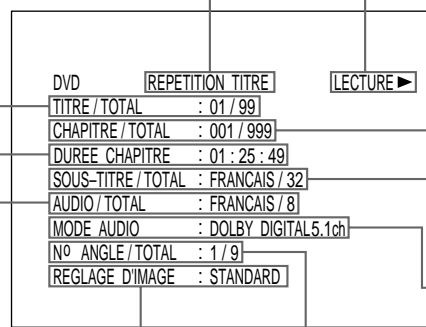

Numéro de chapitre en cours/ nombre total de chapitres dans le titre en cours

Langue sélectionnée pour les sous-titres/ nombre total de langues d'affichage des sous-titres

Format audio en cours

Statut du contrôle vidéo

Angle sélectionné/ nombre total d'angles

☀ Qu'est-ce qu'un mode de lecture ?
Voir page 44.

☀ Qu'est-ce qu'un angle ?
Voir page 39.

☀ Que sont un titre et un chapitre ?
Voir page 5.

☀ Qu'est-ce qu'une langue pour le son ?
Voir page 37.

☀ Qu'est-ce qu'une langue pour les sous-titres ?
Voir page 38.

Remarque

Suivant les DVD, il est possible que certaines informations n'apparaissent pas sur l'écran du téléviseur.

* Chaque fois que vous appuyez sur TIME, les informations changent comme indiqué ci-dessous.

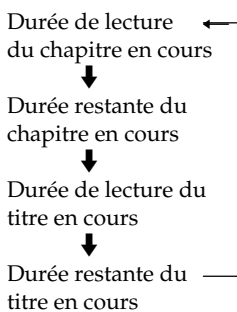



Qu'est-ce qu'un débit binaire?

Le débit binaire fait référence à la quantité de données vidéo par seconde sur un disque. Plus le débit binaire est élevé, plus la quantité de données est importante. Toutefois, cela ne signifie pas toujours que vous obtenez des images de meilleure qualité.

Informations affichées en mode d'affichage sur écran 3

Pendant la lecture d'un disque, le débit binaire approximatif de l'image de lecture est toujours affiché.

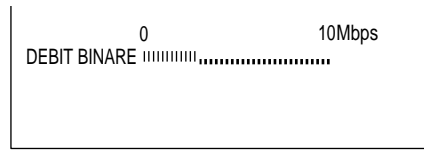

Débit binaire de l'image de lecture

Informations affichées en mode d'affichage sur écran désactivé

Aucune information n'est affichée. (Les messages, etc., seront affichés.)

Utilisation de la fenêtre d'affichage du panneau frontal

Vous pouvez vérifier les informations relatives au disque telles que le nombre total de titres ou la durée restante en utilisant la fenêtre d'affichage du panneau frontal.

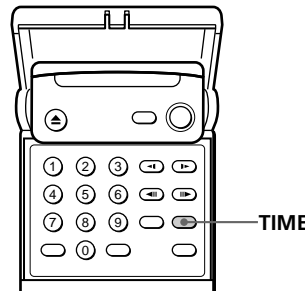

Informations affichées pendant la lecture d'un disque

S'allume pendant la lecture de sections dotées d'un signal de pause automatique

Statut du son en cours

Statut de lecture

S'allume lorsque vous pouvez changer les angles

S'allume lorsque vous pouvez activer la reprise de lecture



Mode de lecture en cours

Numéro du titre en cours

Numéro du chapitre en cours

Type de disque

Durée de lecture

Remarque

Suivant les DVD, le numéro du chapitre ou le temps peuvent ne pas apparaître.

■ **Vérification de la durée restante**

Chaque fois que vous appuyez sur TIME pendant la lecture d'un disque, l'affichage change comme indiqué dans le tableau ci-dessous. Les informations de temps dans le mode d'affichage sur écran 1 ou 2 changent chaque fois que vous appuyez sur TIME.

Durée de lecture et numéro du chapitre en cours



Durée restante du chapitre en cours

Appuyez sur TIME



Durée de lecture et numéro du titre en cours

Appuyez sur TIME



Durée restante du titre en cours

Appuyez sur TIME



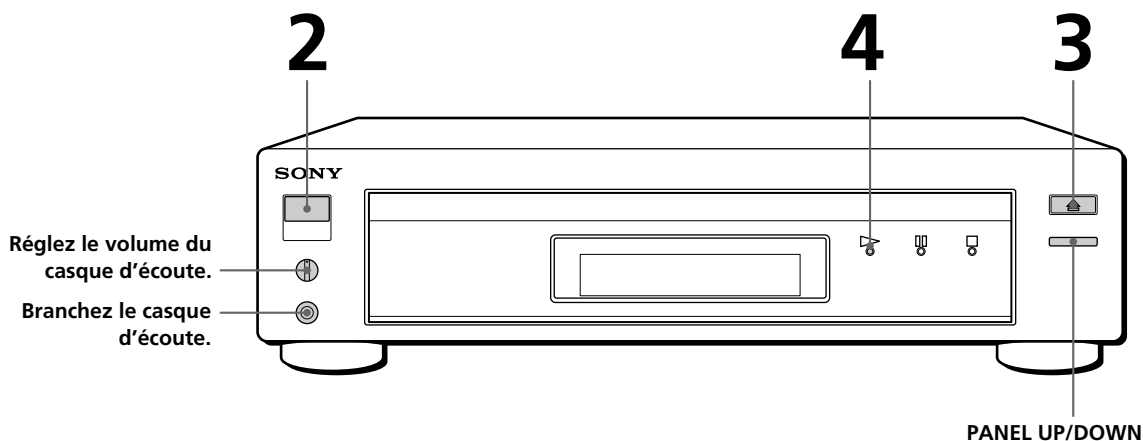

Appuyez sur TIME

Lecture d'un CD vidéo



- La procédure d'utilisation d'un DVD ou d'un CD est différente de celle d'un CD vidéo. Pour plus détails sur la lecture d'un DVD, voir les pages 10 à 17. Pour plus détails sur la lecture d'un CD, voir les pages 26 à 31.

 Vous pouvez mettre le lecteur sous tension au moyen de la télécommande. Appuyez sur POWER quand l'indicateur au-dessus de la touche POWER du panneau frontal est allumé en rouge.

 Après avoir exécuté l'étape 4. Suivant les CD vidéo, il se peut que l'écran de menu apparaisse sur l'écran du téléviseur. Vous pouvez reproduire le disque en mode interactif en suivant les instructions de l'écran de menu. (Lecture PBC, voir page 21.)

Consultez les instructions fournies avec le disque.

1 Effectuez les réglages sur votre téléviseur.
Mettez le téléviseur sous tension et sélectionnez l'entrée vidéo de façon à pouvoir visionner les images de ce lecteur.

Si vous utilisez un amplificateur
Mettez l'amplificateur sous tension et sélectionnez la position appropriée de façon à pouvoir écouter le son de ce lecteur.

2 Appuyez sur POWER pour mettre le lecteur sous tension. L'indicateur (rouge) au-dessus de la touche POWER se change en vert et la fenêtre d'affichage du panneau frontal s'illumine.

3 Appuyez sur  et placez le disque sur le plateau de lecture.

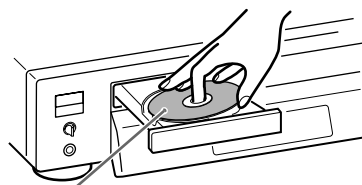

Avec la face imprimée vers le haut

4 Appuyez sur . Le plateau de lecture et le panneau frontal se referment et le lecteur démarre la lecture (lecture continue). Réglez le volume sur le téléviseur ou sur l'amplificateur.

Pour ouvrir ou fermer le panneau frontal

Appuyez sur la touche PANEL UP/DOWN du lecteur.

☀ Si "RESUME" apparaît dans la fenêtre d'affichage du panneau frontal

Vous pouvez reprendre la lecture à l'endroit où vous avez stoppé le CD vidéo. Pour activer la lecture au début du disque, voir page 36.

Pour arrêter la lecture

Appuyez sur □.

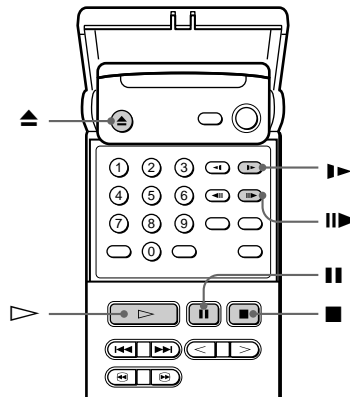
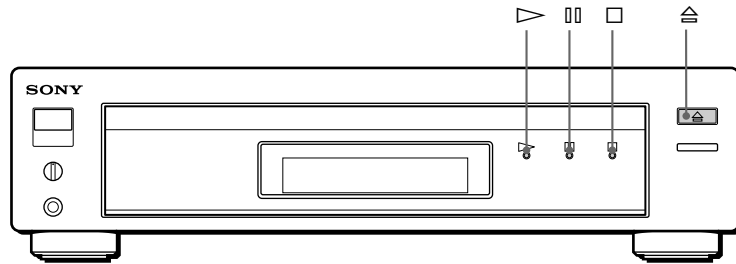

☀ Si vous voulez changer la vitesse de lecture durant une lecture au ralenti

Vous avez le choix entre deux vitesses : RALENTI 1 et RALENTI 2. Chaque fois que vous appuyez sur ►, l'indication change selon la séquence suivante : RALENTI 1 ↔ RALENTI 2

Au cours de lecture

Pour	Appuyez sur
Activer une pause	
Reprendre la lecture après une pause	ou ►
Lecture image par image	►
Lecture au ralenti	►
Arrêter la lecture et retirer le disque	▲

Pour revenir au mode de lecture continue

Appuyez sur ▷.

Localisation d'une plage ou d'un passage déterminé

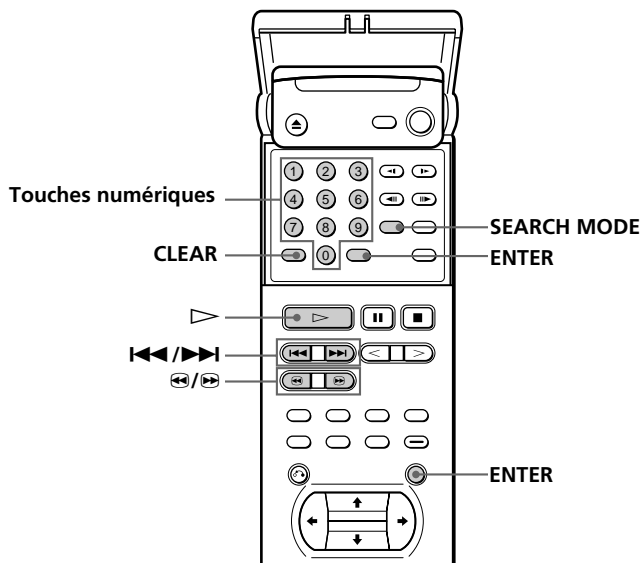
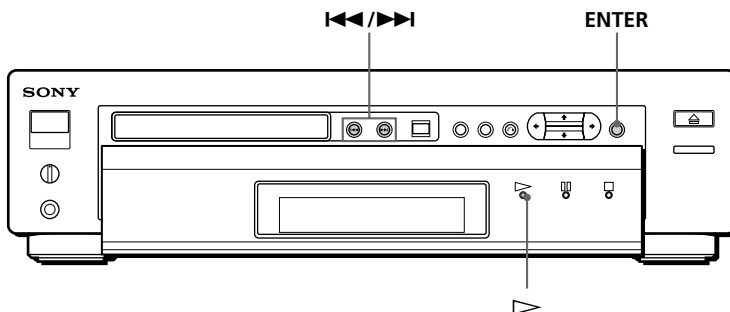

Qu'est-ce qu'une plage ?
Voir page 5.

Qu'est-ce qu'un index?
Voir page 5.

Qu'est-ce qu'une scène?
Voir page 5.

Si vous voulez changer la vitesse de recherche
Vous avez le choix entre deux vitesses: AV RAP1 ou REMB1 et AV RAP2 ou REMB2. Chaque fois que vous appuyez sur ou , l'indication change selon la séquence suivante:
AV RAP1 (REMB1) \leftrightarrow AV RAP2 (REMB2)

Si vous avez commis une erreur
Appuyez sur CLEAR, puis sur la touche numérique correcte.

Chaque fois que vous appuyez sur SEARCH MODE
"RECHERCHE PLAGE", "RECHERCHE SCENE" et "RECHERCHE INDEX VIDEO" apparaissent sur l'écran du téléviseur.

Remarque

Certains disques ne vous permettent pas de démarrer la lecture à partir d'une scène déterminée. Dans ce cas, si vous effectuez l'opération avant de démarrer la lecture, le lecteur démarre la lecture à partir de la scène 1. Si vous effectuez l'opération pendant la lecture d'un disque, le lecteur démarre la lecture à partir de la scène en cours.

Pour	Appuyez sur
Passer à la plage suivante en mode de lecture continue	
Revenir à la plage précédente en mode de lecture continue	
Sélectionner une plage	Les touches numériques pour sélectionner le numéro de la plage et puis sur ENTER ou .
Sélectionner un index en mode de lecture continue	1 SEARCH MODE plusieurs fois de suite jusqu'à ce que "RECHERCHE INDEX VIDEO" apparaisse sur l'écran du téléviseur. 2 Les touches numériques pour sélectionner le numéro de l'index et puis sur ENTER ou .
Sélectionner une scène avant de démarrer la lecture d'un CD VIDEO doté de fonctions PBC et pendant la lecture PBC. (recherche de scène)	1 SEARCH MODE plusieurs fois de suite jusqu'à ce que "RECHERCHE SCENE" apparaisse sur l'écran du téléviseur. 2 Les touches numériques pour sélectionner le numéro de la scène et puis sur ENTER ou . (Pour vérifier le numéro de la scène en cours, appuyez sur DISPLAY. Le numéro de la scène apparaît dans l'angle supérieur gauche de l'écran du téléviseur.)
Localiser un passage tout en contrôlant l'image (recherche)	/ . Le son est coupé durant ces opérations. Lorsque vous avez trouvé le passage voulu, appuyez sur pour revenir à la vitesse normale.

Lecture d'un CD vidéo doté de fonctions PBC

La lecture PBC démarre automatiquement.

Pour annuler la lecture PBC d'un CD vidéo doté de fonctions PBC et reproduire le disque en mode de lecture continue

Il existe deux possibilités.

- Avant de commencer la lecture, sélectionnez la plage que vous désirez à l'aide de **◀◀** ou **▶▶**, puis appuyez sur ENTER ou **▷**.

- Avant de commencer la lecture, sélectionnez le numéro de plage à l'aide des touches numériques de la télécommande, puis appuyez sur ENTER ou **▷**. "LECTURE SANS PBC" apparaît sur l'écran du téléviseur et le lecteur commence la lecture continue. Vous ne pouvez pas reproduire d'images fixes telles qu'un écran de menu.

Lecture d'un CD vidéo doté de fonctions PBC (lecture PBC)

Lorsque vous reproduisez un CD vidéo doté de fonctions PBC (disques Ver. 2.0), vous pouvez exploiter des opérations interactives simples, des opérations à l'aide de fonctions de recherche, etc.

La lecture PBC vous permet de reproduire des CD vidéo en mode interactif en suivant les écrans de menu sur l'écran du téléviseur.

Sur ce lecteur, vous pouvez utiliser les touches numériques, ENTER, **◀◀**, **▶▶**, **↑/↓** et **↻** en mode de lecture PBC.

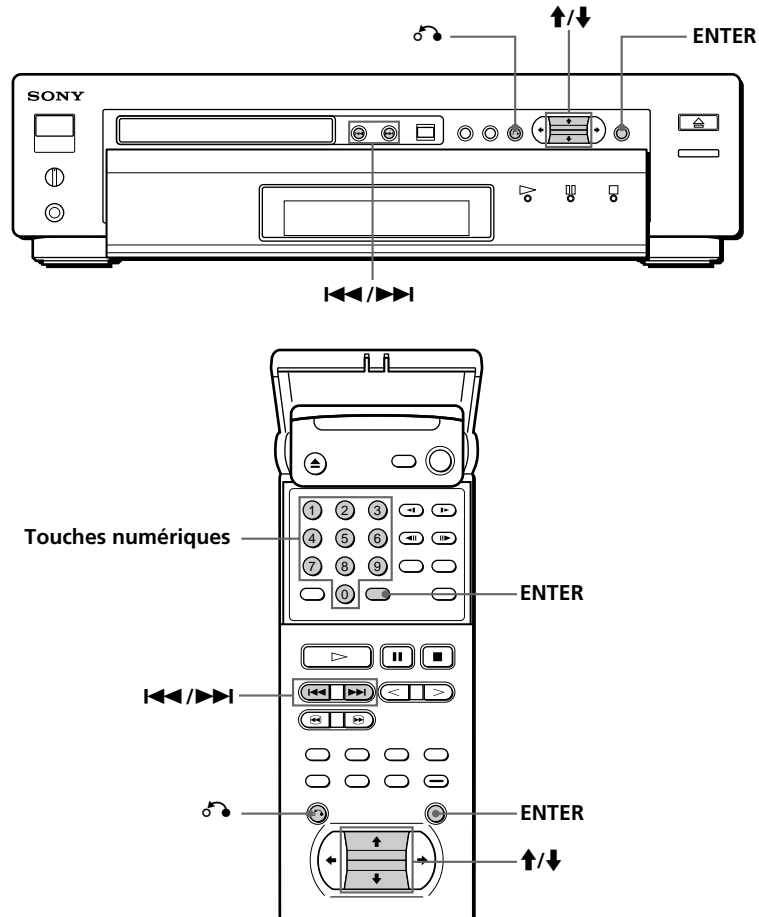

- 1** Démarrez la lecture d'un CD vidéo doté de fonctions PBC en appliquant les étapes 1 à 4 de la procédure de "Lecture d'un CD vidéo" à la page 18.

(suite page suivante)

Remarque

Suivant les CD vidéo, "Appuyez sur ENTER." à l'étape 3 peut s'exprimer sous la forme de "Appuyez SELECT." dans les instructions fournies avec le disque.

2 Sélectionnez le numéro du paramètre de votre choix.

Sur le lecteur

Appuyez sur **↑/↓** pour sélectionner le numéro du paramètre.

Sur la télécommande

Appuyez sur la touche numérique correspondant au paramètre voulu.

3 Appuyez sur ENTER.

4 Appliquez les instructions de l'écran de menu pour les opérations interactives.

Consultez les instructions fournies avec le disque étant donné que la procédure d'exploitation peut différer suivant les CD vidéo.

Pour	Procédez comme suit
Sélectionner le paramètre.	Sur le lecteur, appuyez sur ↑/↓ pour sélectionner le numéro de paramètre et appuyez ensuite sur ENTER. Sur la télécommande, appuyez sur la touche numérique du paramètre voulu et appuyez ensuite sur ENTER.
Revenir à l'écran de menu.	Appuyez sur ↶ , ⏪ ou ⏩ .

Utilisation de l'affichage sur écran du téléviseur

Vous pouvez vérifier le statut de fonctionnement du lecteur et les informations relatives au disque au moyen de l'affichage sur l'écran du téléviseur.

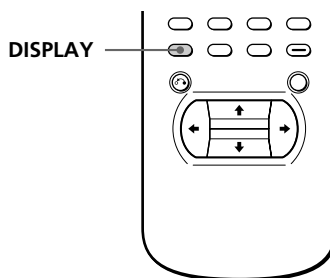

Appuyez sur DISPLAY.

Chaque fois que vous appuyez sur la touche l'écran d'affichage change selon la séquence suivante :

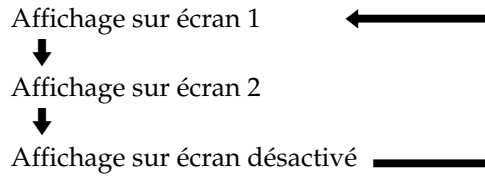

■ Informations affichées en mode d'affichage sur écran 1

- Pendant la lecture PBC

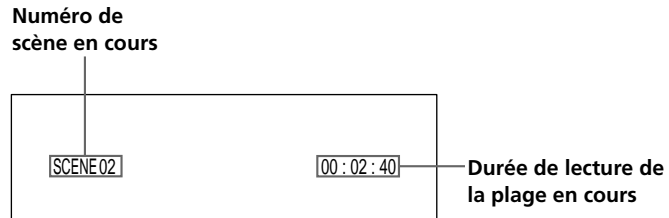

- En mode de lecture continue

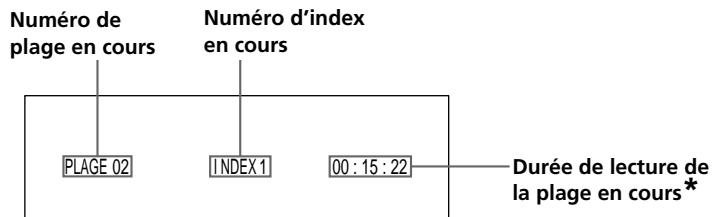

■ Informations affichées en mode d'affichage sur écran 2

- Pendant la lecture PBC

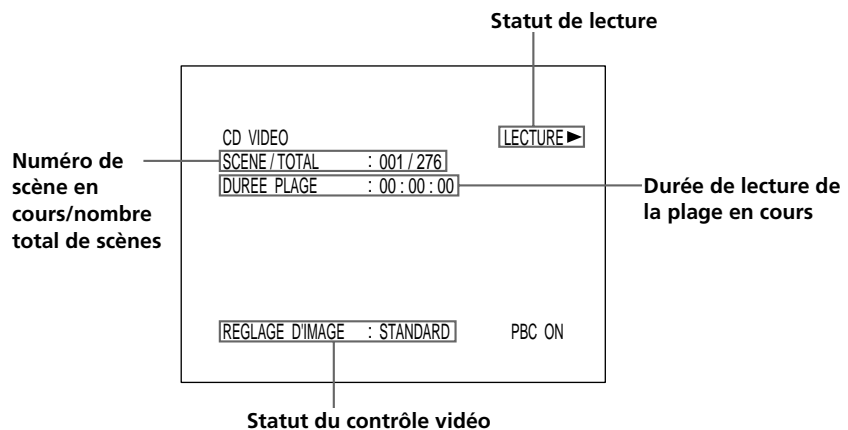

💡 Qu'est-ce qu'une plage ?
Voir page 5.

💡 Qu'est-ce qu'une scène ?
Voir page 5.

* Chaque fois que vous appuyez sur TIME, les informations changent comme illustré ci-dessous.

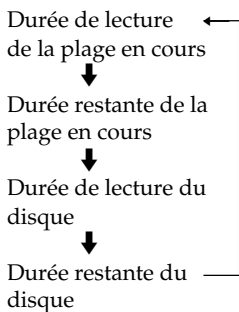

Lorsque vous exécutez la lecture aléatoire ou programmée, la durée de lecture du disque et la durée restante du disque ne sont pas affichées.

💡 Qu'est-ce qu'un mode de lecture ?

Voir page 44.

* Chaque fois que vous appuyez sur TIME, les informations changent comme illustré ci-dessous.

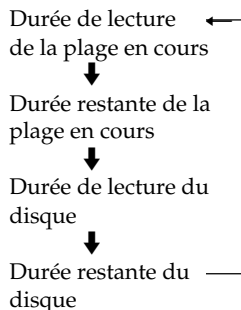

Lorsque vous exécutez la lecture aléatoire ou programmée, la durée de lecture du disque et la durée restante du disque ne sont pas affichées.

💡 Lors de la lecture de CD vidéo avec fonctions PBC

Le numéro de scène actuel est affiché au lieu du numéro de plage et du numéro d'index en cours. Dans ce cas, l'affichage du panneau frontal ne change pas lorsque vous appuyez sur TIME.

- En mode de lecture continue

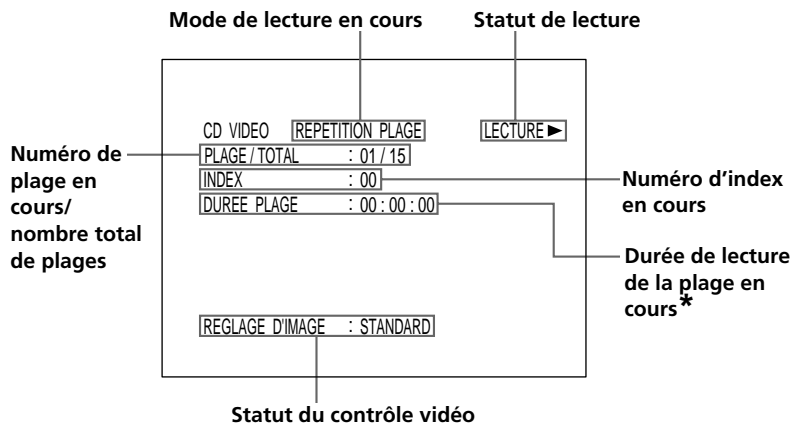

■ Informations affichées en mode d'affichage sur écran désactivé

Aucune information n'est affichée. (Les messages, etc., seront affichés.)

Utilisation de la fenêtre d'affichage du panneau frontal

Vous pouvez vérifier les informations relatives au disque telles que le nombre total de plages ou la durée restante en utilisant la fenêtre d'affichage du panneau frontal.

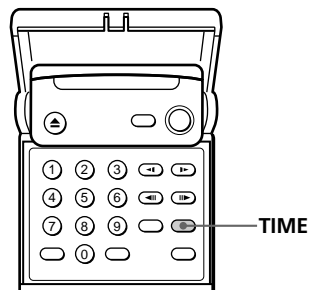

■ Informations affichées pendant la lecture d'un disque

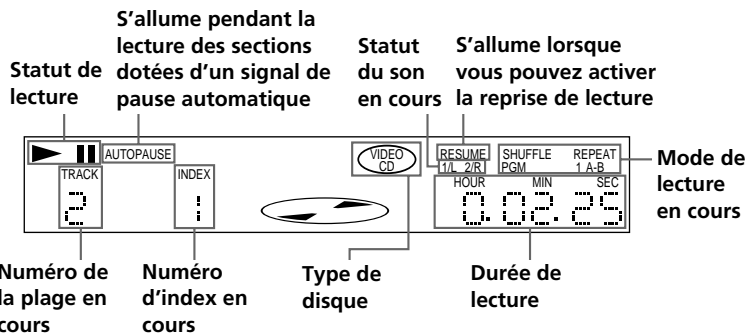

Remarque

Lorsque vous exécutez la lecture aléatoire ou programmée, la durée de lecture du disque et la durée restante du disque ne sont pas affichées.

■ **Vérification de la durée restante (en mode de lecture continue uniquement)**

Chaque fois que vous appuyez sur TIME pendant la lecture d'un disque, l'affichage change comme indiqué dans le tableau ci-dessous. Les informations de temps dans le mode d'affichage sur écran 1 ou 2 changent chaque fois que vous appuyez sur TIME.

Durée de lecture et numéro de la plage en cours



Appuyez sur TIME

Durée restante de la plage en cours



Appuyez sur TIME

Durée de lecture du disque



Appuyez sur TIME

Durée restante du disque



Appuyez sur TIME

Lecture d'un CD

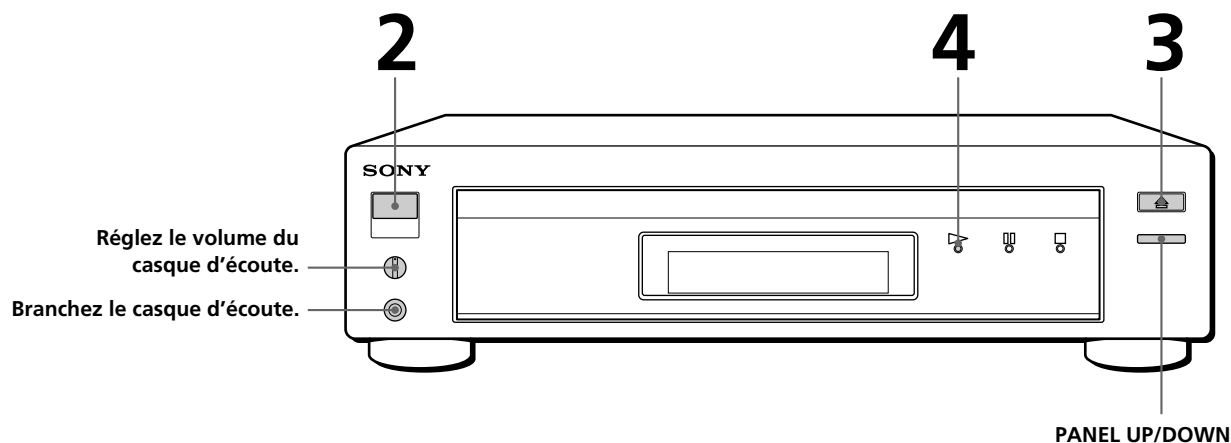

- La procédure d'utilisation d'un DVD ou d'un CD vidéo est différente de celle d'un CD. Pour plus détails sur la lecture d'un DVD, voir les pages 10 à 17. Pour plus détails sur la lecture d'un CD vidéo, voir les pages 18 à 25.

 Vous pouvez mettre le lecteur sous tension au moyen de la télécommande. Appuyez sur POWER quand l'indicateur au-dessus de la touche POWER du panneau frontal est allumé en rouge.

1 Effectuez les réglages sur votre téléviseur.
Mettez le téléviseur sous tension et sélectionnez l'entrée vidéo de façon à pouvoir visionner les images de ce lecteur.

Si vous utilisez un amplificateur

Mettez l'amplificateur sous tension et sélectionnez la position appropriée de façon à pouvoir écouter le son de ce lecteur.

2 Appuyez sur POWER pour mettre le lecteur sous tension.
L'indicateur (rouge) au-dessus de la touche POWER se change en vert et la fenêtre d'affichage du panneau frontal s'illumine.

3 Appuyez sur  et placez le disque sur le plateau de lecture.

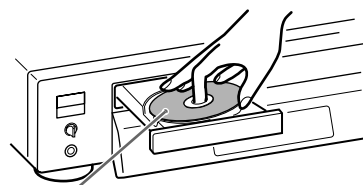

Avec la face imprimée vers le haut

4 Appuyez sur .

Le plateau de lecture et le panneau frontal se referment et le lecteur démarre la lecture (lecture continue). Réglez le volume sur le téléviseur ou sur l'amplificateur.

Pour ouvrir ou fermer le panneau frontal

Appuyez sur PANEL UP/DOWN sur le lecteur.



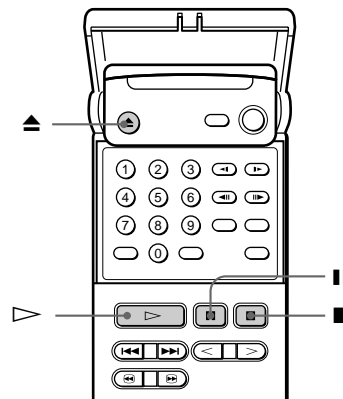
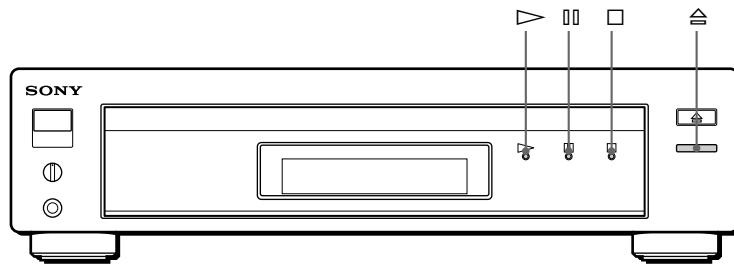

 Si "RESUME" apparaît dans la fenêtre d'affichage du panneau frontal
 Vous pouvez reprendre la lecture à l'endroit où vous avez stoppé le CD. Pour activer la lecture au début du disque, voir page 36.

Pour arrêter la lecture

Appuyez sur .



Au cours de lecture

Pour	Appuyez sur
Activer une pause	
Reprendre la lecture après une pause	 ou 
Arrêter la lecture et retirer le disque	

Localisation d'une plage ou d'un passage déterminé

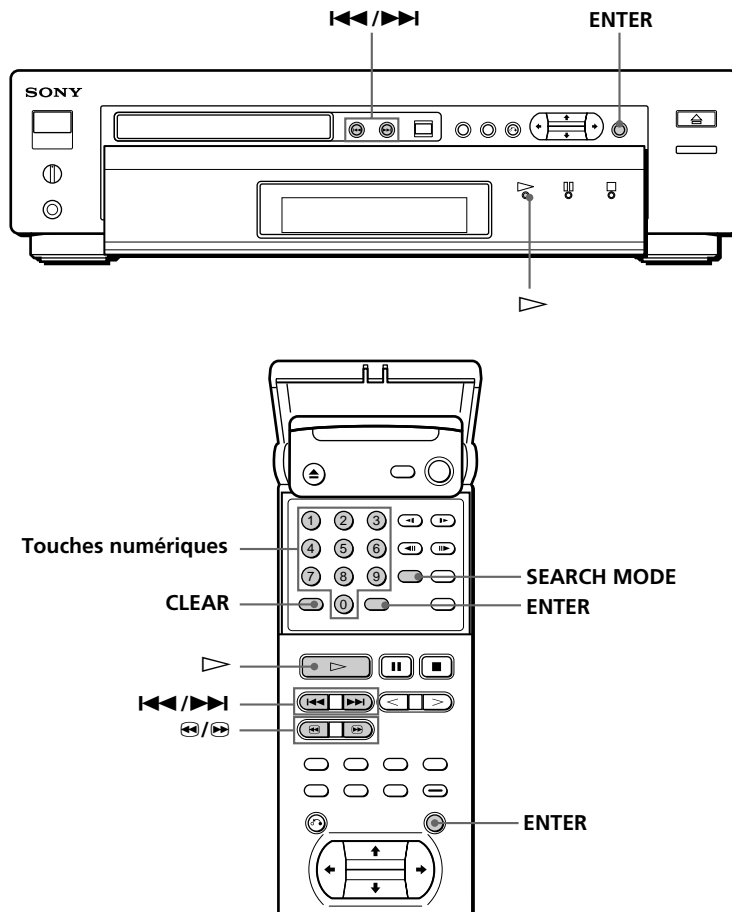

💡 Qu'est-ce qu'un plage?
Voir page 5.

💡 Qu'est-ce qu'un index?
Voir page 5.

💡 Si vous voulez changer la vitesse de recherche
Chaque fois que vous appuyez sur ou , l'indication change selon la séquence suivante:
AV RAP1 (REMB1) ↔ AV RAP2 (REMB2)

💡 Si vous avez commis une erreur
Appuyez sur CLEAR, puis sur la touche numérique correcte.

Pour	Appuyez sur
Passer à la plage suivante en mode de lecture continue	
Revenir à la plage précédente en mode de lecture continue	
Sélectionner une plage	Les touches numériques pour sélectionner le numéro de la plage et puis sur ENTER ou
Sélectionner un index en mode de lecture continue	1 SEARCH MODE plusieurs fois de suite jusqu'à ce que "RECHERCHE INDEX" apparaisse sur l'écran du téléviseur. 2 Les touches numériques pour sélectionner le numéro de l'index et puis sur ENTER ou
Localiser un passage tout en contrôlant le son (recherche)	/ . Lorsque vous avez trouvé le passage voulu, appuyez sur pour revenir à la vitesse normale.

Utilisation de l'affichage sur écran du téléviseur

Vous pouvez vérifier le statut de fonctionnement du lecteur et les informations relatives au disque au moyen de l'affichage sur l'écran du téléviseur.

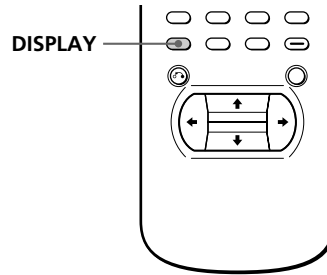

Appuyez sur DISPLAY.

Chaque fois que vous appuyez sur la touche, l'écran d'affichage change selon la séquence suivante :

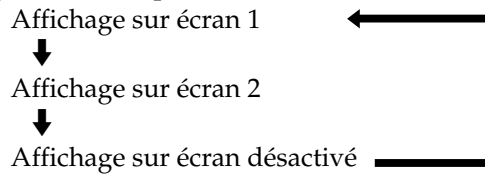

■ Informations affichées en mode d'affichage sur écran 1

Pendant la lecture d'un disque, le numéro de la plage en cours, la durée de lecture et le numéro d'index sont toujours affichés.

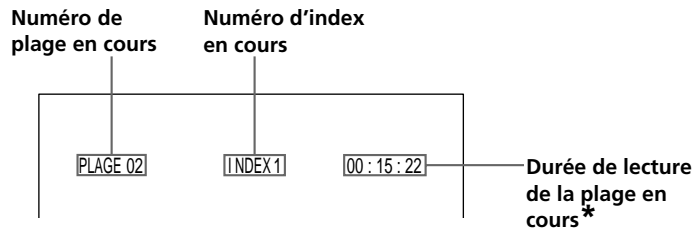

* Chaque fois que vous appuyez sur TIME, les informations changent comme illustré ci-dessous.

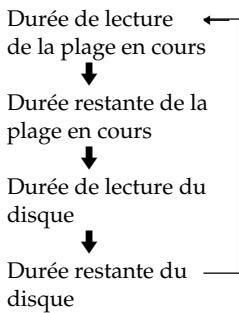

Lorsque vous exécutez la lecture aléatoire ou programmée, la durée de lecture du disque et la durée restante du disque ne sont pas affichées.

■ Informations affichées en mode d'affichage sur écran 2

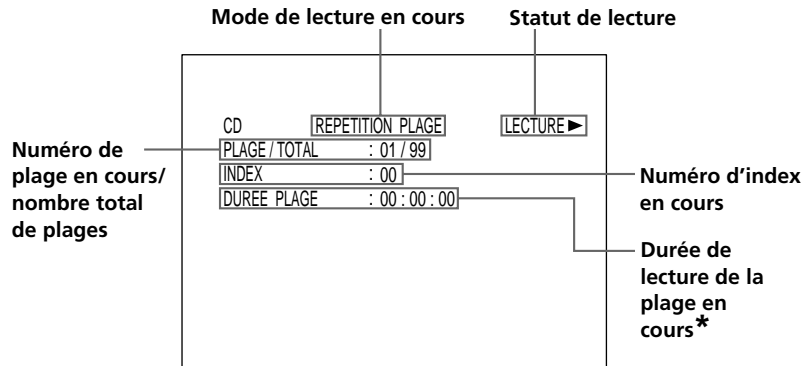

■ Informations affichées en mode d'affichage sur écran désactivé

Aucune information n'est affichée. (Les messages, etc., seront affichés.)

Utilisation de la fenêtre d'affichage du panneau frontal

Vous pouvez vérifier les informations relatives au disque telles que le nombre total de plages, le nombre de plages restantes ou la durée restante en utilisant la fenêtre d'affichage du panneau frontal.

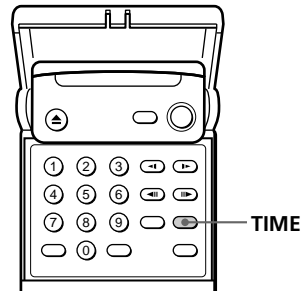

■ Informations affichées pendant la lecture d'un disque

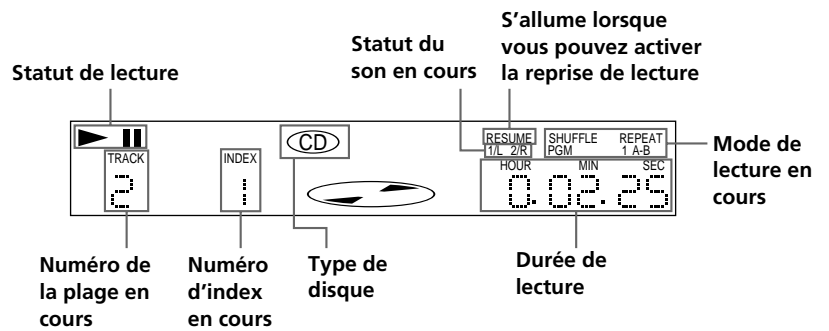

Remarque

Lorsque vous exécutez la lecture aléatoire ou programmée, la durée de lecture du disque et la durée restante du disque ne sont pas affichées.

■ **Vérification de la durée restante**

Chaque fois que vous appuyez sur TIME pendant la lecture d'un disque, l'affichage change comme indiqué dans le tableau ci-dessous. Les informations de temps dans le mode d'affichage sur écran 1 ou 2 changent chaque fois que vous appuyez sur TIME.

Durée de lecture et numéro de la plage en cours



Appuyez sur TIME

Durée restante de la plage en cours



Appuyez sur TIME

Durée de lecture du disque



Appuyez sur TIME

Durée restante du disque



Appuyez sur TIME

Lecture de plages répétée (lecture répétée)

Vous pouvez reproduire de manière répétée tous les titres ou toutes les plages d'un disque, un seul titre/chapitre/plage ou encore un passage déterminé. Pour activer la fonction de lecture répétée, passez par le menu.

Pour plus de détails sur l'utilisation du menu, voir page 43.

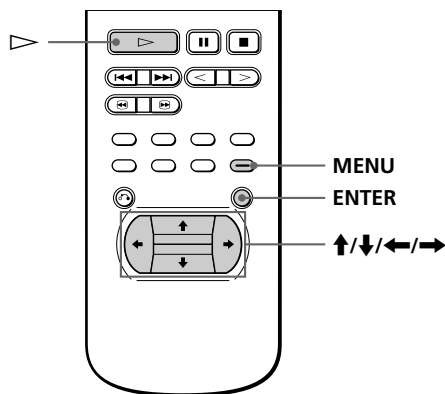

Répétition de tous les titres ou toutes les plages d'un disque

En mode de lecture aléatoire ou programmée, le lecteur répète la lecture des titres ou plages dans les modes aléatoire et programmé.

Vous ne pouvez pas activer la fonction de lecture répétée pendant la lecture PBC ou d'un CD vidéo (page 21). Suivant les DVD, il se peut que vous ne puissiez pas activer la fonction de lecture répétée.

Appuyez sur **MENU** pour afficher le menu sur l'écran du téléviseur. Réglez ensuite "REPETITION" dans "MODE DE LECTURE" sur "DISQUE".

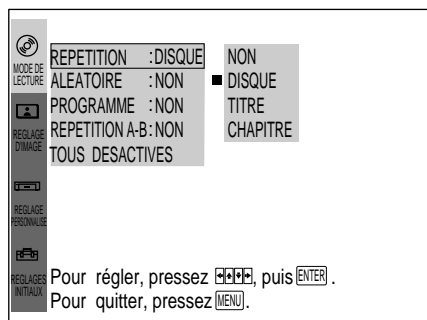

"REPEAT" apparaît dans la fenêtre d'affichage du panneau frontal. Le lecteur répète la lecture des titres/chapitres/plages de la façon suivante :

Si le disque est reproduit en	Le lecteur répète
Lecture continue (page 10, 18 ou 26)	Toutes les titres/toutes les plages
Lecture aléatoire (page 34)	Tous les titres ou plages dans un ordre aléatoire
Lecture programmée (page 34)	Le même programme

Pour désactiver la lecture répétée de tous les titres ou toutes les plages d'un disque

Appuyez sur **MENU** de façon à afficher le menu sur l'écran du téléviseur. Réglez ensuite "REPETITION" dans "MODE DE LECTURE" sur "NON" (page 44).

Répétition du titre ou du chapitre en cours



Vous pouvez activer la lecture répétée du titre ou du chapitre en cours uniquement en mode de lecture continue. Suivant les DVD, il se peut que vous ne puissiez pas activer la fonction de lecture répétée.

■ Répétition du titre en cours

Pendant la lecture du titre voulu, appuyez sur **MENU** de façon à afficher le menu sur l'écran du téléviseur. Réglez ensuite "REPETITION" dans "MODE DE LECTURE" sur "TITRE".

L'indication "REPEAT 1" apparaît dans la fenêtre d'affichage du panneau frontal et le lecteur répète la lecture du titre en cours.

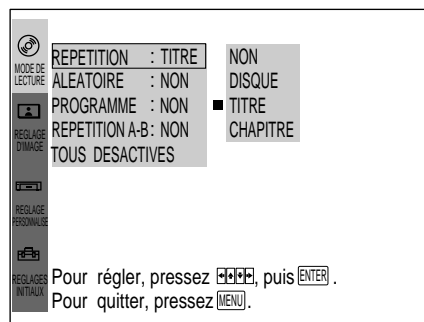

■ Répétition du chapitre en cours

Pendant la lecture du chapitre voulu, appuyez sur **MENU** de façon à afficher le menu sur l'écran du téléviseur. Réglez ensuite "REP" dans "MODE DE LECTURE" sur "CHAPITRE".

L'indication "REPEAT 1" apparaît dans la fenêtre d'affichage du panneau frontal et le lecteur répète la lecture du chapitre en cours.

Pour désactiver la répétition du titre ou du chapitre en cours

Appuyez sur **MENU** de façon à afficher le menu sur l'écran du téléviseur. Réglez ensuite "REPETITION" dans "MODE DE LECTURE" sur "NON" (page 44).

Répétition de la plage en cours



Vous pouvez répéter la lecture de la plage en cours uniquement en mode de lecture continue.

Pendant la lecture de la plage voulue, appuyez sur MENU de façon à afficher le menu sur l'écran du téléviseur. Réglez ensuite "REPETITION" dans "MODE DE LECTURE" sur "PLAGE".

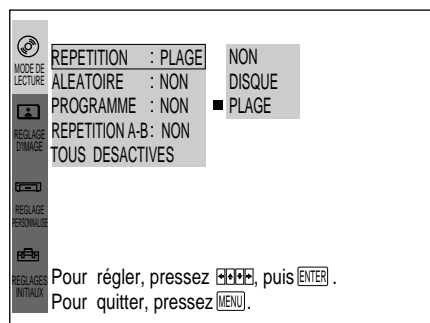

L'indication "REPEAT 1" apparaît dans la fenêtre d'affichage du panneau frontal et le lecteur répète la lecture de la plage en cours.

Pour annuler la répétition de la plage en cours

Appuyez sur MENU de façon à afficher le menu sur l'écran du téléviseur. Réglez ensuite "REPETITION" dans "MODE DE LECTURE" sur "NON" (page 44).

Répétition d'un passage déterminé

(répétition A ↔ B)

Vous pouvez reproduire de manière répétée un passage déterminé d'un titre/chapitre/plage. Cette fonction s'avère pratique pour mémoriser les paroles d'un chant.

En cours de lecture PBC ou d'un CD vidéo (page 21), cette fonction ne peut être activée que pendant la lecture d'images animées.

Suivant les DVD, il se peut que vous ne puissiez pas activer la fonction de lecture répétée.

- Pendant la lecture d'un disque, appuyez sur MENU de façon à afficher le menu sur l'écran du téléviseur. Sélectionnez ensuite "REPETITION A-B" dans "MODE DE LECTURE."

L'indication "REPETITION A-B" est mise en évidence.

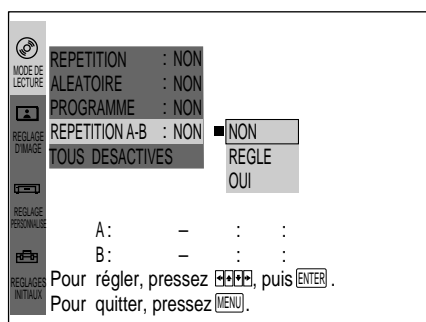

- Sélectionnez "REGLE" à l'aide des touches ↑/↓ et appuyez ensuite sur ENTER.

L'écran d'affichage pour la localisation du point A apparaît, indiquant le numéro du chapitre ou de la plage en cours ainsi que la durée de lecture.

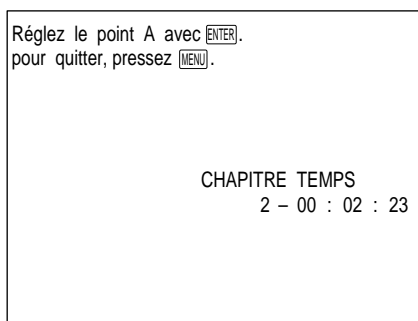

- Lorsque vous avez localisé le point de début (point A) du passage à reproduire de manière répétée, appuyez sur ENTER.

L'écran de réglage pour le point B apparaît. L'indication "REPEAT A -" apparaît également dans la fenêtre d'affichage du panneau frontal.

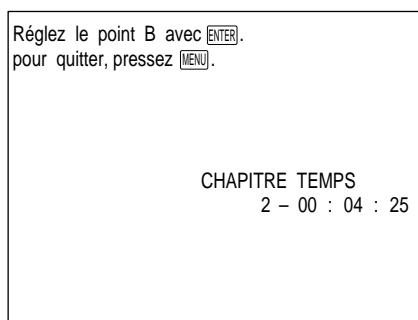

- Lorsque vous arrivez au point de fin (point B), appuyez sur ENTER. L'indication "REPEAT A-B" apparaît dans la fenêtre d'affichage du panneau frontal. Le lecteur entame la lecture répétée de ce passage spécifique.

Pour annuler la répétition A ↔ B

Appuyez sur MENU de façon à afficher le menu sur l'écran du téléviseur. Réglez ensuite "REPETITION A-B" dans "MODE DE LECTURE" sur "NON" (page 44).

Pour annuler le réglage en cours

Appuyez sur MENU.

Le réglage de répétition A ↔ B est conservé même après son annulation

Si vous sélectionnez "OUI" à l'aide des touches ↑/↓ à l'étape 2 et si vous appuyez sur ENTER, vous pouvez reproduire à nouveau le même passage.

Remarques

- Le réglage de répétition A ↔ B est désactivé si vous ouvrez le plateau de lecture.
- Le réglage de répétition A ↔ B est désactivé si vous mettez le lecteur hors tension.
- Lorsque vous activez la fonction de répétition A ↔ B, les réglages pour la lecture aléatoire et la lecture programmée sont annulés.

Lecture dans un ordre quelconque (lecture aléatoire)



Vous pouvez programmer le lecteur pour qu'il "mélange" les titres, les chapitres ou les pages et les reproduise ensuite dans un ordre quelconque. Pour activer le mode de lecture aléatoire, utilisez le menu. Pour plus de détails sur l'utilisation du menu, voir page 43.

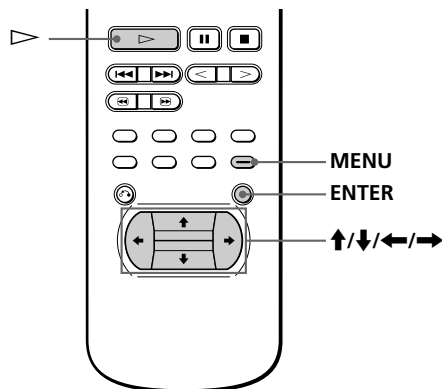

- 1 Appuyez sur MENU de façon à afficher le menu sur l'écran du téléviseur. Réglez ensuite "ALEATOIRE" dans "MODE DE LECTURE" sur "OUI".

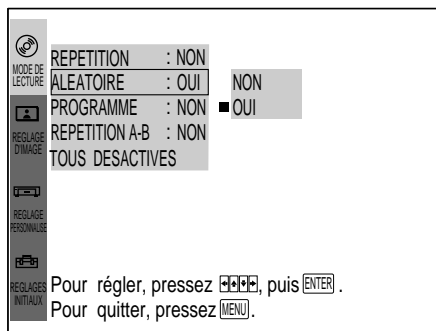

- 2 Appuyez sur **[▶]**.
(Pendant la lecture, le lecteur entame la lecture aléatoire quand vous exécutez l'étape 1.)

Pour désactiver la lecture aléatoire

Appuyez sur MENU de façon à afficher le menu sur l'écran du téléviseur. Réglez ensuite "ALEATOIRE" dans "MODE DE LECTURE" sur "NON".

Remarques

- Si vous débranchez le cordon d'alimentation de la prise murale (secteur), la lecture aléatoire est désactivée.
- Suivant les DVD, il se peut que vous ne puissiez pas activer la fonction de lecture aléatoire.

Création de programmes personnalisés (lecture programmée)



Vous pouvez agencer l'ordre des titres, des chapitres ou des pages d'un disque et ainsi créer votre propre programme de lecture. Un programme peut contenir jusqu'à 99 titres, chapitres et pages.

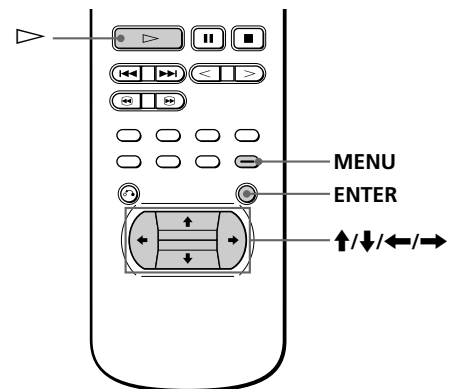

- 1 Appuyez sur MENU de façon à afficher le menu sur l'écran du téléviseur.

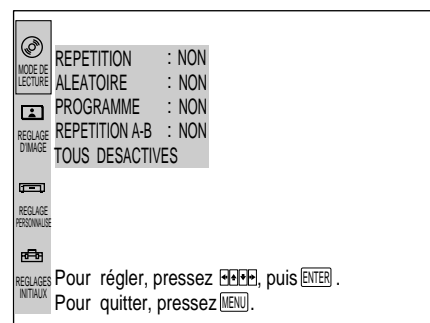

- 2 Sélectionnez "MODE DE LECTURE" à l'aide des touches **[↑]**/**[↓]** et appuyez ensuite sur **[→]**. L'indication "MODE DE LECTURE" est mise en évidence.

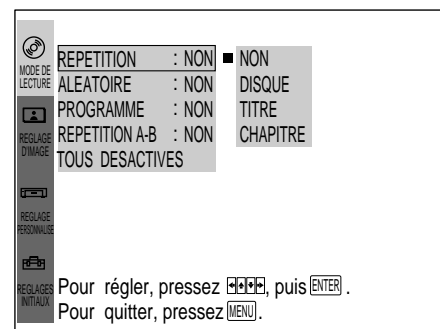

- 3** Sélectionnez "PROGRAMME" à l'aide des touches \uparrow/\downarrow et appuyez ensuite sur \rightarrow .
L'indication "PROGRAMME" est mise en évidence.

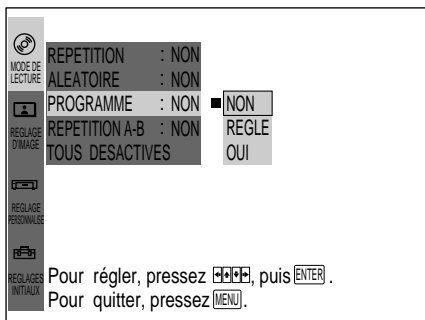

- 4** Sélectionnez "REGLER" à l'aide des touches \uparrow/\downarrow et appuyez ensuite sur \rightarrow .
L'écran de programmation apparaît.

"PLAGE" s'affiche lorsque vous reproduisez un CD vidéo ou un CD.

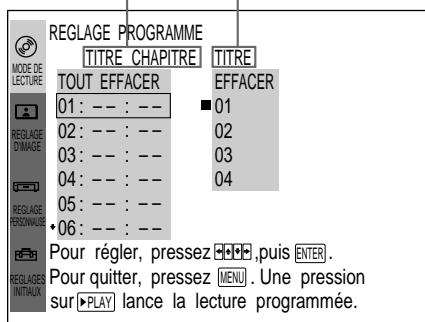

- 5** Appuyez sur \rightarrow .
L'indication "01" est mise en évidence.

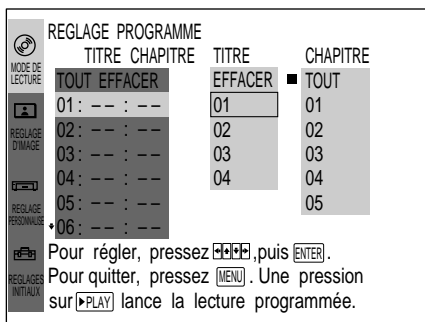

- 6** Sélectionnez le titre, le chapitre ou la plage que vous voulez programmer à l'aide des touches \uparrow/\downarrow et appuyez ensuite sur ENTER.
(Vous pouvez également utiliser les touches numériques et la touche ENTER pour sélectionner votre choix. Dans ce cas, le numéro sélectionné est affiché dans le coin supérieur droit de l'écran.)

■ Pour la lecture d'un DVD

Si des titres et des chapitres sont enregistrés simultanément sur le disque, sélectionnez le titre et ensuite seulement le chapitre.

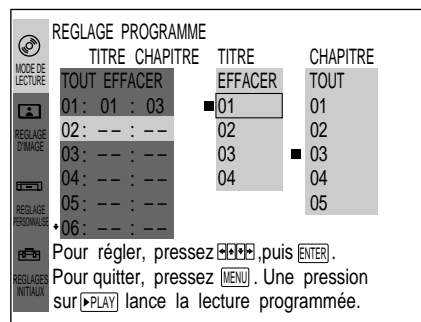
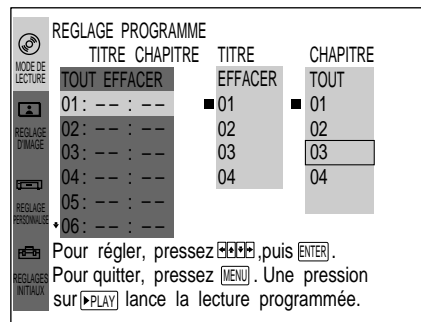

■ Pour la lecture d'un CD vidéo ou d'un CD

Sélectionnez la plage que vous voulez programmer.

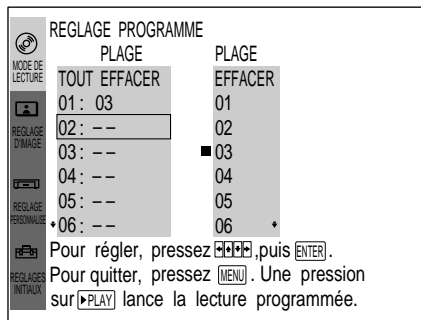

- 7** Pour programmer d'autres titres, chapitres ou plages, répétez l'étape 6.
Les titres, chapitres ou plages programmés sont affichés dans l'ordre à partir de 02.

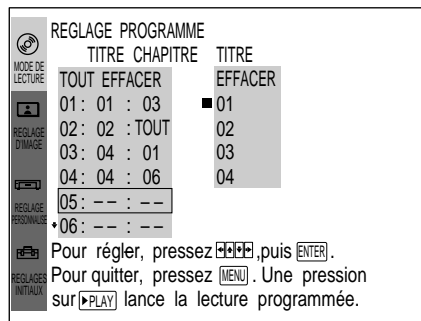

- 8 Appuyez sur \triangleright pour démarrer la lecture programmée.

Pour annuler la lecture programmée

Appuyez sur MENU de façon à afficher le menu sur l'écran du téléviseur. Réglez ensuite "PROGRAMME" dans "MODE DE LECTURE" sur "NON".

Pour annuler la programmation

Appuyez sur MENU.

Pour modifier un programme

- 1 A l'étape 5, sélectionnez le numéro de programmation du titre, du chapitre ou de la plage que vous voulez modifier à l'aide des touches \uparrow/\downarrow .
- 2 Exécutez l'étape 6 pour reprogrammer.

Pour annuler la séquence de programmation

Pour annuler tous les titres, chapitres ou plages de la séquence de programmation, sélectionnez "TOUT EFFACER" à l'étape 5.

Pour annuler le titre, le chapitre ou la plage programmé, sélectionnez le titre, le chapitre ou la plage à effacer à l'étape 5, et puis sélectionnez "EFFACER" à l'étape 6.



Le programme est conservé même à la fin de la lecture programmée

Vous pouvez réactiver la lecture du programme en appuyant sur \triangleright .



Vous pouvez activer une lecture répétée ou une lecture aléatoire dans l'ordre programmé

Après la programmation, réglez "REPETITION" sur "DISQUE" ou "ALEATOIRE" sur "OUI" dans le menu.

Remarques

- Les numéros de titres, de chapitres ou de plages affichés sont ceux des titres, des chapitres ou des plages enregistrés sur un disque.
- Le programme est annulé si vous:
 - ouvrez ou fermez le plateau de lecture;
 - mettez le lecteur hors tension.
- Suivant les DVD, il se peut que vous ne puissiez pas activer la fonction de lecture programmée.

Reprise de la lecture là où vous avez stoppé un disque (reprise de lecture)



Le lecteur mémorise l'endroit où vous avez arrêté un disque si l'indication "RESUME" est activée dans la fenêtre d'affichage du panneau frontal. Dans ce cas, vous pouvez reprendre la lecture à partir de cet endroit.

Tant que vous ne retirez pas le disque du lecteur, la fonction de reprise de lecture reste accessible même si vous mettez le lecteur hors tension.

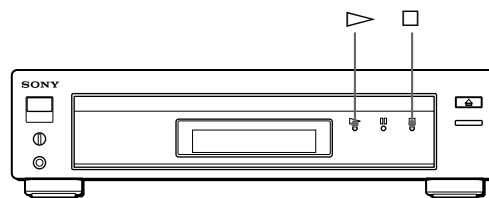

- 1 Pendant la lecture d'un disque, appuyez sur \square pour arrêter la lecture. L'indication "RESUME" apparaît dans la fenêtre d'affichage du panneau frontal et "POUR LA LECTURE SUIVANTE, LE DISQUE REPREND À L'ENDROIT DE L'INTERRUPTION." apparaît sur l'écran du téléviseur. Si l'indication "RESUME" ne s'affiche pas, cela signifie que la fonction de reprise de lecture n'est pas accessible.

- 2 Appuyez sur \triangleright . Le lecteur démarre la lecture à l'endroit où vous aviez arrêté le disque à l'étape 1.



Pour activer la lecture au début du disque

Si l'indication "RESUME" apparaît dans la fenêtre d'affichage du panneau frontal avant que vous lanciez la lecture, appuyez sur \square pour désactiver l'indication "RESUME" et appuyez ensuite sur \triangleright .

Remarques

- Suivant les DVD, il se peut que vous ne puissiez pas activer la fonction de reprise de lecture.
- La fonction de reprise de lecture n'est pas accessible dans les modes de lecture aléatoire et programmée.
- Suivant l'endroit où vous avez arrêté le disque, il se peut que le lecteur reprenne la lecture à un autre endroit.
- L'endroit où vous avez arrêté le disque est annulé si vous :
 - ouvrez ou fermez le plateau de lecture;
 - débranchez le cordon d'alimentation;
 - changez le mode de lecture;
 - démarrez la lecture après avoir sélectionné un titre, un chapitre ou une plage.
 - changez le réglage de "FORMAT D'IMAGE VIDEO," "LANGUE MENUS DVD" ou "CONTROLE PARENTAL" dans "REGLAGES INITIAUX" dans le menu.

Réduction des parasites de l'image (DNR : réduction des parasites vidéo numériques)



Vous pouvez rendre l'image plus nette encore en réduisant les parasites de l'image.

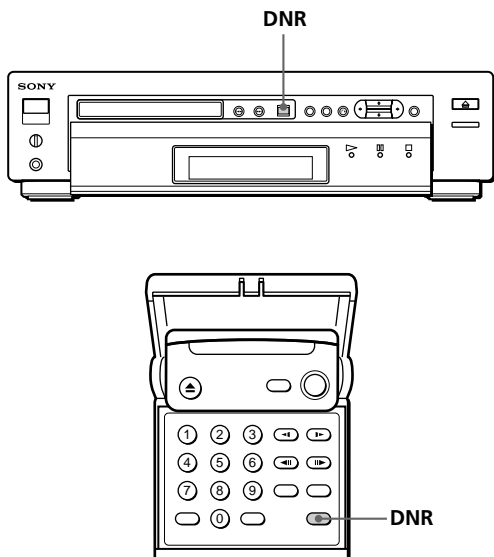

Appuyez sur DNR. Chaque fois que vous appuyez sur la touche, la valeur de réglage de DNR change selon la séquence suivante :

OFF → 1 → 2 → 3

A mesure que la valeur augmente, les parasites de l'image s'atténuent. En revanche, la rémanence des images peut s'accroître.

Remarques

- Suivant les disques, l'effet du réglage ne peut pas paraître évident.
- Le paramètre pour DNR revient à OFF si vous :
 - mettez le lecteur hors tension;
 - ouvrez ou fermez le plateau de lecture.

Changement des sons



Avec un DVD sur lequel des sons multilingues sont enregistrés, vous pouvez sélectionner la langue de votre choix pendant la lecture du DVD. Avec un CD vidéo multiplex, vous pouvez sélectionner le son du canal gauche ou du canal droit et écouter le son du canal sélectionné via les haut-parleurs gauche et droit en même temps. Dans ce cas, le son est diffusé sans effet stéréo.

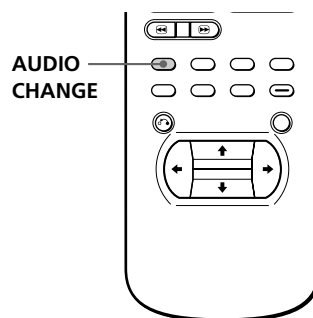

Appuyez sur AUDIO CHANGE pendant la lecture d'un disque.

Chaque fois que vous appuyez sur la touche, l'indication et la langue ou le son des haut-parleurs change selon la séquence suivante :

■ Pendant la lecture d'un DVD

AUDIO 1 → AUDIO 2 →

AUDIO 1 : FRANCAIS

■ Pendant la lecture d'un CD vidéo ou d'un CD

Appuyez	Indication	Vous entendez
Une fois	1/L	Le son du canal gauche
Deux fois	2/R	Le son du canal droit
Trois fois	1/L 2/R	Le son stéréo standard



Vous pouvez également utiliser le menu pour commuter le son pour le CD vidéo ou le CD

Appuyez sur MENU de façon à afficher le menu. Sélectionnez ensuite "G/D/STEREO" dans "REGLAGE PERSONNALISE" pour changer le son (page 46). Toutefois, ce réglage n'affecte en rien la sortie des connecteurs DIGITAL OUT lorsque vous reproduisez un CD.

Remarques

- Suivant les DVD, il se peut que vous ne puissiez pas changer les langues même si des sons multilingues ont été enregistrés sur le DVD.
- Lorsque vous mettez le lecteur hors tension, le son de lecture stéréo standard est à nouveau sélectionné.

Activation/désactivation des sous-titres

Avec un DVD sur lequel des sous-titres sont enregistrés, vous pouvez activer ou désactiver l'affichage des sous-titres quand vous le voulez pendant la lecture du DVD.

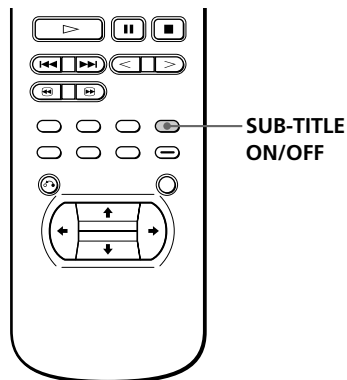

Appuyez sur SUB-TITLE ON/OFF pendant la lecture d'un DVD.

Des sous-titres s'affichent sur l'écran du téléviseur.

Pour désactiver les sous-titres

Appuyez à nouveau sur SUB-TITLE ON/OFF.

Remarques

- Pendant la lecture d'un DVD sur lequel des sous-titres n'ont pas été enregistrés, aucun sous-titre ne s'affiche lorsque vous appuyez sur SUB-TITLE ON/OFF.
- Suivant les DVD, il se peut que vous ne puissiez pas activer les sous-titres mêmes si des sous-titres ont été enregistrés sur le DVD.
- Suivant les DVD, il se peut que vous ne puissiez pas désactiver les sous-titres.

Changement des sous-titres

Avec les DVD sur lesquels des sous-titres multilingues sont enregistrés, vous pouvez changer les sous-titres quand vous le voulez pendant la lecture du DVD. Si les sous-titres sont désactivés, appuyez sur SUB-TITLE ON/OFF pour les activer.

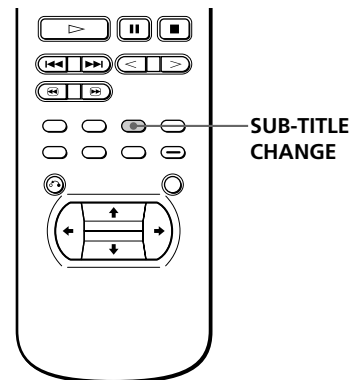

Pendant la lecture d'un DVD, appuyez plusieurs fois de suite sur SUB-TITLE CHANGE jusqu'à ce que les sous-titres voulus apparaissent sur l'écran du téléviseur.

SOUS-TITRE 1 → SOUS-TITRE 2 → ... → SUIVRE AUDIO *

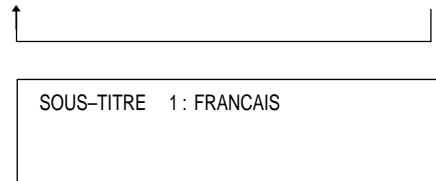

* Si vous sélectionnez "SUIVRE AUDIO", la langue d'affichage des sous-titres se change automatiquement sur la langue sélectionnée pour le son.

Remarques

- Le type et le nombre de langues d'affichage des sous-titres varient d'un disque à un autre.
- Suivant les DVD, il se peut que vous ne puissiez pas changer les sous-titres même si des sous-titres multilingues sont enregistrés sur le DVD.
- Suivant les DVD, il se peut que vous ne puissiez pas activer la fonction de concordance automatique, même si l'indication "SUIVRE AUDIO" est affichée.

Changement des angles

DVD

Avec les DVD sur lesquels plusieurs angles sont enregistrés pour une scène, vous pouvez commuter les angles quand vous le voulez pendant la lecture du DVD.

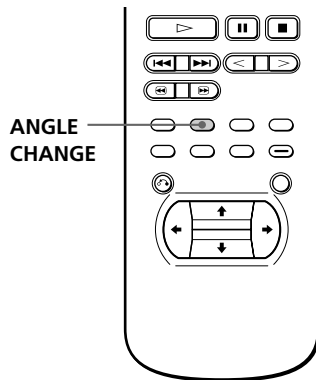

Lorsque l'indication "ANGLE" apparaît dans la fenêtre d'affichage du panneau frontal pendant la lecture d'un DVD, appuyez plusieurs fois de suite sur ANGLE CHANGE jusqu'à ce que vous obteniez l'angle de votre choix.

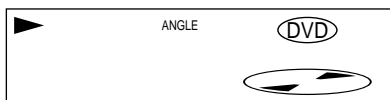

ANGLE 1 → ANGLE 2 → ...

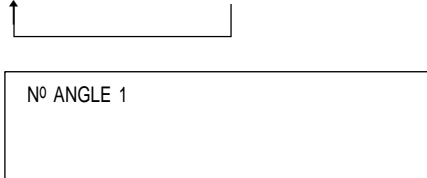

 **Vous pouvez spécifier l'angle au préalable**
 Spécifiez l'angle si l'indication "ANGLE" n'est pas activée dans la fenêtre d'affichage du panneau frontal. Lorsque vient une scène pour laquelle plusieurs angles sont enregistrés, l'angle est sélectionné automatiquement.

Remarques

- Le nombre d'angles varie d'un disque à un autre ou encore d'une scène à une autre. Le nombre d'angles pouvant être commutés pour une scène correspond au nombre d'angles enregistrés pour cette scène.
- Suivant les DVD, il se peut que vous ne puissiez pas commuter les angles, même si plusieurs angles sont enregistrés sur le DVD.

Limitations de lecture par enfants (contrôle parental)

DVD

La lecture de certains DVD peut être limitée en fonction de l'âge des utilisateurs. La fonction de "contrôle parental" vous permet de programmer un niveau de limitation de lecture.

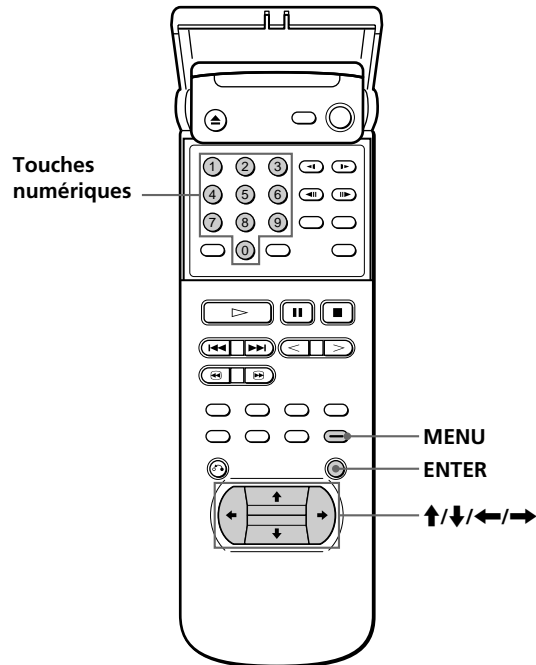

- 1 Appuyez sur MENU de façon à afficher le menu sur l'écran du téléviseur avant la lecture.

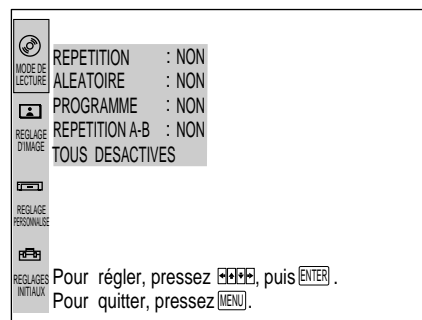

(Continued)

Lecture de disques dans différents modes

- 2 Sélectionnez "REGLAGES INITIAUX" à l'aide des touches ↑/↓ et appuyez ensuite sur →. L'indication "REGLAGES INITIAUX" est mise en évidence.

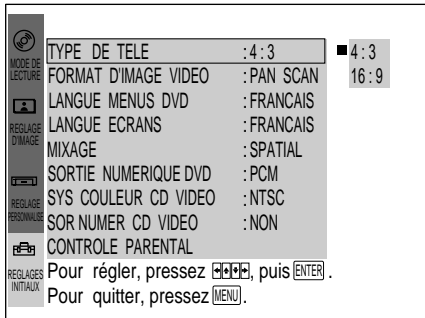

- 3 Sélectionnez "CONTROLE PARENTAL" à l'aide des touches ↑/↓ et appuyez ensuite sur ENTER.

■ Si vous n'avez pas encore introduit de code de passe

L'écran de saisie du code de passe apparaît.

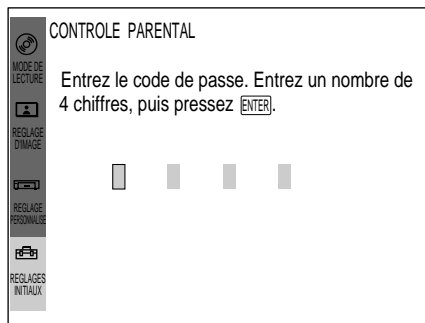

■ Si vous avez déjà introduit un code de passe

L'écran de confirmation du code de passe apparaît. Sauter l'étape 4.

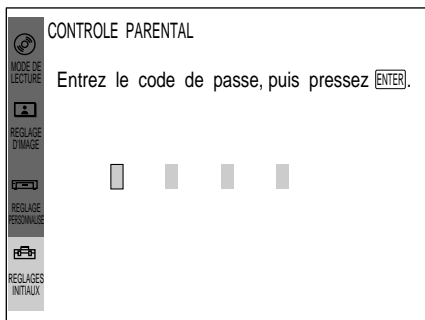

- 4 Introduisez un code de passe à quatre chiffres à l'aide des touches numériques et appuyez ensuite sur ENTER.

Les chiffres se changent en astérisques (*) et l'écran de confirmation du code de passe apparaît.

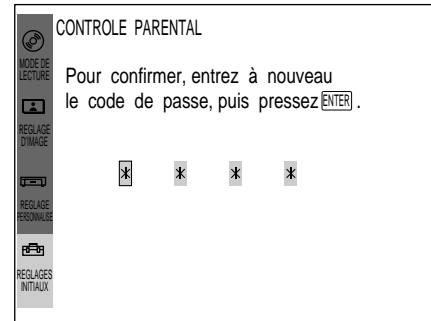

- 5 Pour confirmer votre code de passe, introduisez-le à l'aide des touches numériques et appuyez ensuite sur ENTER.

L'écran de réglage du niveau de limitation de lecture et de modification du code de passe apparaît.

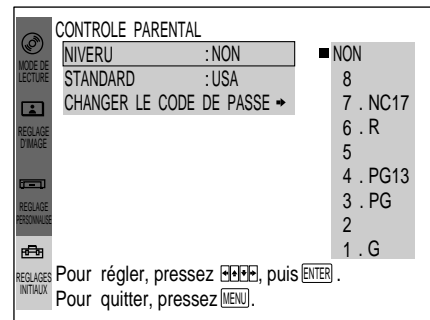

- 6 Sélectionnez "STANDARD" à l'aide des touches ↑/↓ et appuyez ensuite sur →.

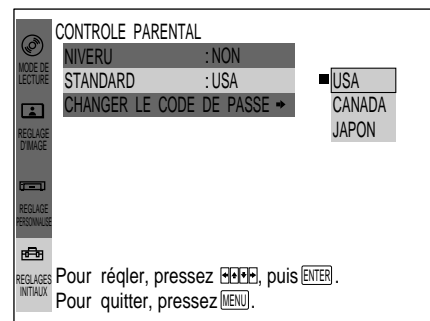

- 7** Sélectionnez un pays comme présélection de niveau de limitation de lecture à l'aide des touches **↑/↓** et appuyez ensuite sur **→**.
Un repère de contrôle (■) apparaît à gauche du pays sélectionné.

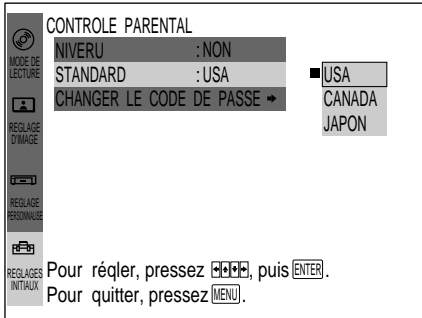

- 8** Sélectionnez "NIVEAU" à l'aide des touches **↑/↓** et appuyez ensuite sur **→**.

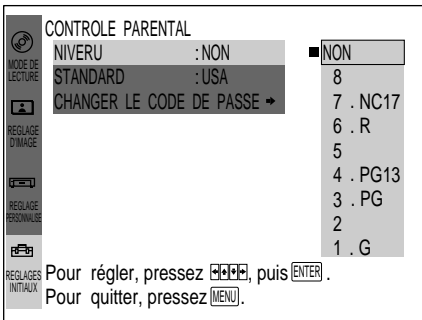

- 9** Sélectionnez le niveau voulu à l'aide des touches **↑/↓** et appuyez ensuite sur **ENTER**.
Un repère de contrôle (■) apparaît à gauche du niveau sélectionné.

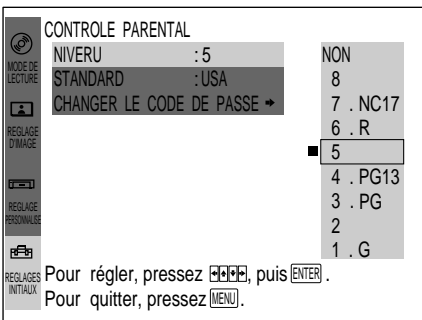

Plus la valeur est basse, plus la limitation est stricte.

Pour revenir à l'écran normal
Appuyez sur **MENU**.

Pour désactiver la fonction de contrôle parental et reproduire un DVD après avoir introduit votre code de passe
Réglez "NIVEAU" sur "NON" à l'étape 9 et appuyez ensuite sur **▷**.

Pour changer le code de passe

- 1 A l'étape 5, sélectionnez "CHANGER LE CODE DE PASSE" à l'aide des touches **↑/↓** et appuyez ensuite sur **→** ou **ENTER**.
L'écran de modification du code de passe apparaît.
- 2 Exécutez les étapes 4 et 5 pour introduire un nouveau code de passe.

💡 Si vous avez oublié votre code de passe

Introduisez "199703" à l'étape 4 pour supprimer le code de passe en cours. Pour introduire un nouveau code de passe, recommencez la procédure à partir de l'étape 1.

Remarques

- La lecture d'un DVD sans la fonction de contrôle parental ne peut pas être limitée sur ce lecteur.
- Si vous ne programmez pas de code de passe, vous ne pouvez pas changer les réglages pour la limitation de lecture.
- Suivant les DVD, il se peut que vous soyez invité à changer le niveau de contrôle parental pendant la lecture du disque. Dans ce cas, introduisez le code de passe et changez ensuite le niveau.
Lorsque vous arrêtez la lecture du DVD, le niveau est ramené à sa valeur originale.

Commander le téléviseur avec la télécommande fournie

Vous pouvez commander des téléviseurs Sony identifiés par le logo  au moyen de la télécommande fournie.

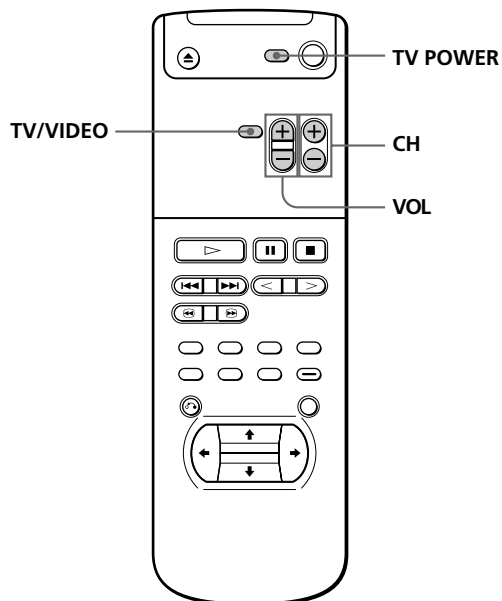

Appuyez sur	Pour
TV POWER	Mettre le téléviseur sous ou hors tension
TV/VIDEO	Sélectionner la source d'entrée du téléviseur
VOL	Régler le volume du téléviseur
CH	Changer la chaîne du téléviseur

Utilisation du menu

Le menu vous permet de réaliser la configuration initiale, de sélectionner le mode de lecture, de régler la qualité du son et de l'image, de sélectionner les différentes sorties, etc. Vous pouvez également spécifier une langue d'affichage des sous-titres et des écrans de menu, la limitation de lecture par enfants, etc. Pour plus de détails sur les différents paramètres de menu, voir pages 44 à 47.

Dans le menu, sélectionnez le paramètre ou le réglage en allant de la gauche vers la droite. Utilisez la touche **→** pour passer au paramètre ou au réglage de droite. Utilisez **←** pour revenir au paramètre ou au réglage de gauche.

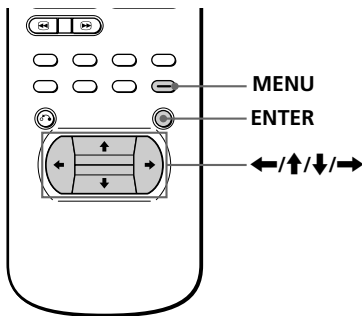

- 1 Appuyez sur MENU de façon à afficher le menu sur l'écran du téléviseur.

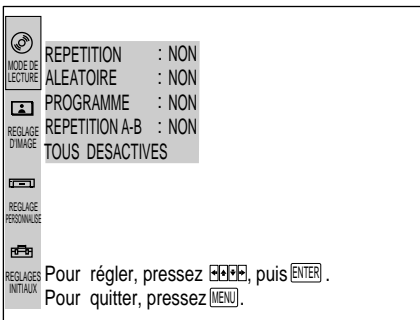

- 2 Sélectionnez le paramètre principal voulu à l'aide des touches **↑/↓** et appuyez ensuite sur **→** ou **ENTER**.
Le paramètre principal sélectionné est mis en évidence.

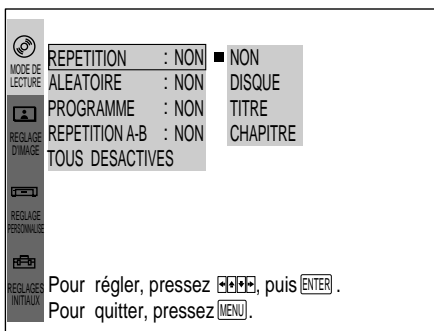

- 3 Sélectionnez le paramètre voulu à l'aide des touches **↑/↓** et appuyez ensuite sur **→** ou **ENTER**.

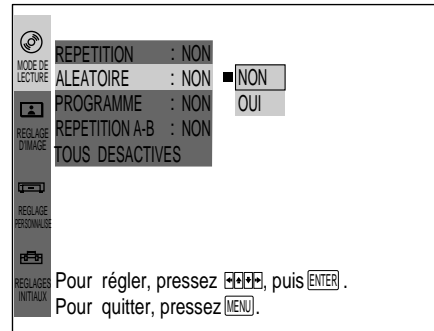

- 4 Sélectionnez le réglage voulu à l'aide des touches **↑/↓** et appuyez ensuite sur **ENTER**.
Un repère de contrôle (■) apparaît à gauche du réglage sélectionné.

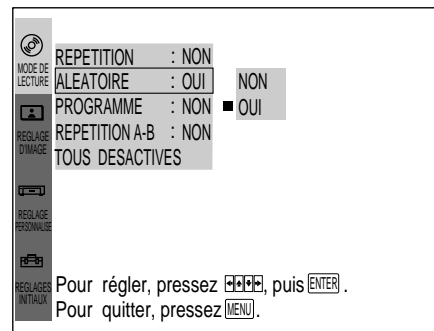

Lorsque **→** apparaît à droite du réglage

D'autres réglages à sélectionner se trouvent à droite. Appuyez sur **→** pour sélectionner.

Lorsque l'indication **→** apparaît à droite de "AJUSTER"

- 1 Sélectionnez "AJUSTER" et appuyez ensuite sur **→** ou **ENTER**.
L'écran de réglage apparaît.
- 2 Réglez la valeur à l'aide des touches **←/→** et appuyez ensuite sur **ENTER**.

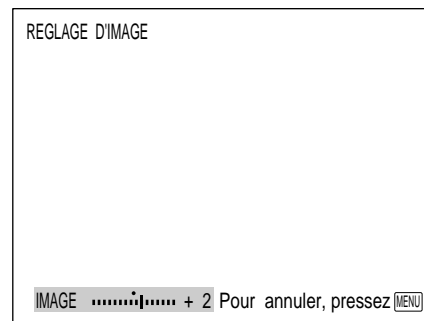

Pour désactiver le menu en cours

Appuyez sur **MENU**.

Remarque

Certains paramètres de menu nécessitent des opérations autres que la sélection d'un réglage. Pour plus de détails sur ces paramètres, reportez-vous aux pages correspondantes.

Sélections pour la lecture (MODE DE LECTURE)

Le menu "MODE DE LECTURE" vous permet de sélectionner les différents modes de lecture décrits dans les pages 32 à 36.

Les réglages par défaut sont soulignés.

Remarque

Suivant les disques, il se peut que vous ne puissiez pas régler les modes de lecture.

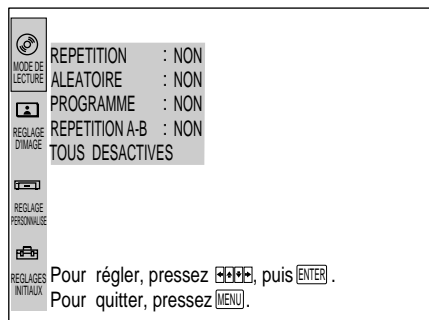

■ REPETITION (page 32)

Sélection des options de lecture répétée

- NON : lecture répétée désactivée
- DISQUE : lecture répétée de tous les titres/tous les chapitres/toutes les plages d'un disque
- TITRE (DVD uniquement) : lecture répétée du titre en cours
- CHAPITRE (DVD uniquement) : lecture répétée du chapitre en cours
- PLAGES (CD vidéo/CD uniquement) : lecture répétée de la plage en cours

■ ALEATOIRE (page 34)

Sélection des options de lecture aléatoire.

- NON : lecture aléatoire désactivée
- OUI : le lecteur "mélange" les titres ou les plages et les reproduit dans un ordre quelconque

■ PROGRAMME (page 34)

Sélection des options de lecture programmée

- NON : l'ordre des titres, des chapitres ou des plages du disque reste inchangé.
- REGLE : modification de l'ordre des titres, des chapitres ou des plages du disque.
- OUI : reproduit les titres, les chapitres ou les plages dans l'ordre programmé.

■ REPETITION A-B (page 33)

Sélection des options de lecture répétée A ↔ B.

- NON : lecture répétée d'un passage de titre/chapitre/plage désactivée
- REGLE : localisation des points A et B
- OUI : lecture répétée d'un passage de titre/chapitre/plage activée

■ TOUS DESACTIVES

Désactivation de tous les réglages de "MODE DE LECTURE". Sélectionnez ce paramètre en mode de lecture continue.

 Vous pouvez activer une lecture répétée d'un disque ou une lecture aléatoire dans l'ordre programmé "PROGRAMME" étant réglé sur "OUI", réglez "REPETITION" sur "DISQUE" ou "ALEATOIRE" sur "OUI".

Réglages de l'image de lecture (REGLAGE D'IMAGE)

Le menu "REGLAGE D'IMAGE" vous permet de régler la sortie vidéo du DVD ou CD vidéo à partir du lecteur et non du téléviseur de manière à obtenir la qualité d'image de votre choix. Lorsque vous sélectionnez "AJUSTER" dans un paramètre de menu, réglez la valeur à l'aide des touches ◀/▶ et appuyez ensuite sur ENTER.

Les réglages par défaut sont soulignés.

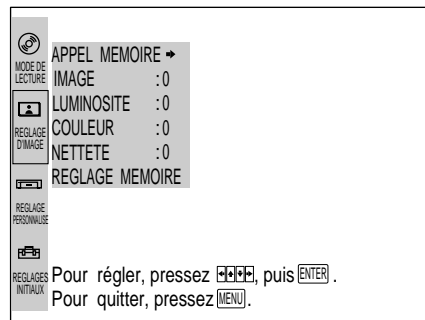

■ APPEL MEMOIRE

Des réglages caractéristiques sont enregistrés par défaut dans la mémoire. Pour régler l'image à l'aide de ces options de réglage, sélectionnez ce paramètre de menu pour appeler l'une des trois combinaisons.

Si vous changez les réglages des paramètres de menu dans "REGLAGE D'IMAGE", vous pouvez sauvegarder trois combinaisons de réglages personnalisés dans la mémoire ("REGLAGE MEMOIRE"). Pour appeler ces réglages, sélectionnez ce paramètre de menu.

- APPEL →:
 - 1 : pour visualiser l'image avec une netteté et un contraste optimaux dans un local bien éclairé.
 - 2 : pour visualiser une image discrète dans un local sombre.
 - 3 : pour procéder à des réglages déterminés en vue d'obtenir l'image de votre choix. (Toutes les valeurs de réglage sont égales à 0.)
 - STANDARD : Toutes les valeurs de réglage sont égales à 0.

■ IMAGE

Réglage du contraste de l'image. Plus la valeur est élevée, plus le contraste est important.

- AJUSTER →5 ~ 0 ~ 5 : réglage de la valeur pour le contraste de l'image
- REMISE 0 : réinitialisation de la valeur sur "0"

■ LUMINOSITE

Réglage de la luminosité de l'image. Plus la valeur est élevée, plus la luminosité est importante.

- AJUSTER →5 ~ 0 ~ 5 : réglage de la valeur de luminosité de l'image
- REMISE 0 : réinitialisation de la valeur sur "0"

■ COULEUR

Réglage de l'intensité des couleurs de l'image. Plus la valeur est élevée, plus l'intensité des couleurs est importante.

- AJUSTER → 5 ~ 0 ~ 5 : réglage de la valeur d'intensité des couleurs de l'image
- REMISE 0 : réinitialisation de la valeur sur "0"

■ NETTETE

Réglage de la netteté de l'image. Plus la valeur est élevée, plus la netteté est importante.

- AJUSTER → 5 ~ 0 ~ 5 : réglage de la valeur de netteté de l'image
- REMISE 0 : réinitialisation de la valeur sur "0"

■ REGLAGE MEMOIRE

Pour sauvegarder trois combinaisons de réglages "REGLAGE D'IMAGE" personnalisés dans la mémoire.

- REMISE : réinitialisation à la valeur par défaut de tous les réglages sauvegardés dans la mémoire
- 1 : sauvegarde de vos réglages personnalisés dans la mémoire "1".
- 2 : sauvegarde de vos réglages personnalisés dans la mémoire "2".
- 3 : sauvegarde de vos réglages personnalisés dans la mémoire "3".

Remarques

- Suivant les DVD ou les CD vidéo, les effets des réglages peuvent s'avérer difficiles à visualiser.
- Lorsque vous sélectionnez la valeur plus élevée ou plus basse pour "LUMINOSITE", il se peut que les parasites de l'image apparaissent suivant les téléviseurs.

Réglages de l'affichage et du son (REGLAGE PERSONNALISE)

Le menu "REGLAGE PERSONNALISE" vous permet de régler l'affichage et le son en fonction des conditions de lecture.

Les réglages par défaut sont soulignés.

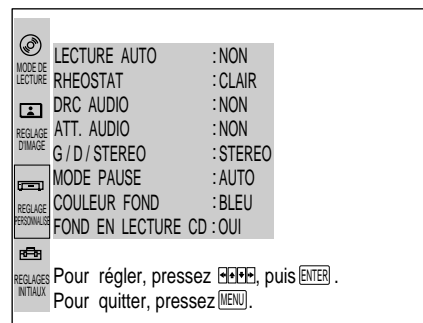

■ LECTURE AUTO

Sélection des réglages de lecture automatique lorsque vous branchez le cordon d'alimentation sur une prise murale (secteur).

- NON : désactivation du démarrage automatique de la lecture d'un disque.
- MINUTEUR : activation du démarrage automatique de la lecture d'un disque lors du branchement du cordon d'alimentation sur une prise murale (secteur). En raccordant un programmateur (non fourni), vous pouvez faire démarrer la lecture à l'heure de votre choix.
- DEMO1 : démarre automatiquement la démonstration 1.
- DEMO2 : démarre automatiquement la démonstration 2.

■ RHEOSTAT

Réglage de l'éclairage de la fenêtre d'affichage du panneau frontal

- CLAIR : rend la fenêtre d'affichage du panneau frontal plus lumineuse.
- FONCE : rend la fenêtre d'affichage du panneau frontal plus sombre.
- NON : désactive l'éclairage de la fenêtre d'affichage du panneau frontal.

■ DRC AUDIO (commande de plage dynamique)

Commande la plage dynamique audio lorsque vous reproduisez un DVD. Ceci affecte la sortie des connecteurs DIGITAL OUT uniquement lorsque "DVD DIGITAL OUT" de "INITIAL SETUP" est réglé sur "PCM", et la sortie des connecteurs LINE OUT (AUDIO 1,2). (page 47)

- NON : En principe, réglez-le sur cette position.
- OUI : rend le son plus clair à faible volume le soir, etc.

Remarque

Suivant les DVD, il se peut qu'il n'y ait pas d'effet de réglage de "DRC AUDIO".

■ ATT. AUDIO (atténuation)

Sélection du réglage des connecteurs de sortie LINE OUT (AUDIO 1, 2) en fonction de l'appareil audio à raccorder

- NON : désactivation de l'atténuation audio
- OUI : réduction du niveau de sortie audio de façon à supprimer les distorsions

Remarque

Il se peut que le réglage n'affecte pas le signal de sortie des connecteurs DIGITAL OUT.

■ G/D/STEREO

Sélection du réglage du son d'un CD vidéo sorti via les connecteurs LINE OUT (AUDIO 1, 2) et DIGITAL OUT ou du son d'un CD sorti via les connecteurs LINE OUT (AUDIO 1, 2)

- STEREO : sortie du son stéréo standard
- G : sortie du son du canal gauche
- D : sortie du son du canal droit

Remarque

La sortie des connecteurs DIGITAL OUT est en stéréo lorsque vous reproduisez un CD.

■ MODE PAUSE

Sélection du mode de pause de l'image

- AUTO : Une image contenant des sujets qui se déplacent de manière dynamique sort sans être floue. En principe, sélectionnez cette position.
- IMAGE : Une image contenant des sujets qui ne se déplacent pas dynamiquement sort avec une haute définition.

Remarques

- Le réglage n'affecte pas l'image lorsque la pause automatique est activée pendant la lecture d'un DVD.
- Lorsque "MODE PAUSE" est réglé sur "IMAGE", il se peut que l'image sautille en mode de lecture ralentie.

■ COULEUR FOND

Sélection de la couleur de fond de l'écran du téléviseur en mode d'arrêt

- BLEU : le fond est bleu.
- NOIR : le fond est noir.

■ FOND EN LECTURE CD

Activation et désactivation de l'image de fond sur l'écran du téléviseur pendant la lecture d'un CD

- OUI : activation de l'image graphique de fond
- NON : désactivation de l'image graphique de fond

Réglages initiaux (REGLAGES INITIAUX)

Le menu "REGLAGES INITIAUX" vous permet de procéder à la configuration indispensable lorsque vous installez le lecteur et raccordez des appareils externes au lecteur. Les réglages de lecture avancée d'un DVD ou d'un CD vidéo peuvent également être exécutés via ce menu principal.

Les réglages par défaut sont soulignés.

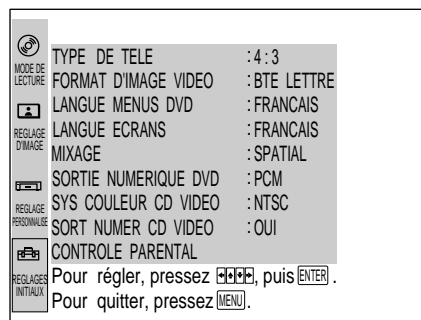

■ TYPE DE TELE

Sélection du format du téléviseur à raccorder

- 4:3 : si vous raccordez un téléviseur conventionnel au lecteur.
- 16:9 : si vous raccordez un téléviseur 16:9e au lecteur.

■ FORMAT D'IMAGE VIDEO

Sélection du format de l'écran lorsque vous reproduisez une image 16:9e enregistrée sur un DVD sur un téléviseur normal

- **BTE LETTRE** : affiche l'image 16:9e, des bandes étant alors affichées dans le haut et dans le bas de l'écran.
- **PAN SCAN** : affiche l'image 16:9e sur la totalité de l'écran, une partie étant automatiquement coupée.

Image 16:9e

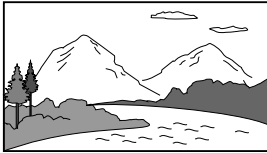

BTE LETTRE

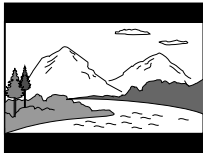

PAN SCAN

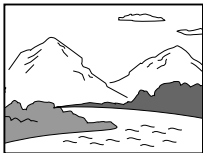

Remarque

Suivant les DVD, le rapport hauteur/largeur de l'image reproduite peut être fixé.

■ LANGUE MENUS DVD

Commutation de la langue d'affichage du menu DVD

- **ANGLAIS**
- **JAPONAIS**
- **CHINOIS**
- **ESPAGNOL**
- **FRANCAIS**
- **ITALIEN**
- **ALLEMAND**
- **PORTUGAIS**
- **NEERLANDAIS**
- **AUTRES** →

Si vous sélectionnez "AUTRES", choisissez et introduisez le code de langue dans la liste à l'aide des touches numériques (page 55).

Remarque

Lorsque vous sélectionnez une langue qui n'est pas enregistrée sur le DVD, l'une des langues enregistrées est sélectionnée automatiquement.

■ LANGUE ECRANS

Commutation de la langue d'affichage à l'écran

- **ANGLAIS**
- **FRANCAIS**

■ MIXAGE

Commutation des méthodes de mixage lorsque vous reproduisez un DVD sur lequel le son est enregistré en format Dolby Digital (AC-3).

- **SPATIAL** : si le lecteur est raccordé à un appareil audio doté de la fonction Dolby Surround, Dolby Pro Logic, etc.
- **NORMAL** : si le lecteur est raccordé à un appareil audio normal.



Le réglage affecte la sortie analogique des connecteurs LINE OUT (AUDIO 1, 2) et la sortie numérique des connecteurs DIGITAL OUT OPTICAL et COAXIAL lorsque "SORTIE NUMERIQUE DVD" est réglé sur "PCM".

■ SORTIE NUMERIQUE DVD

Commutation des méthodes de sortie des signaux audio via les connecteurs DIGITAL OUT OPTICAL et COAXIAL situés sur le panneau arrière du lecteur

- **PCM** : si le lecteur est raccordé à un appareil audio doté d'un décodeur Dolby Digital (AC-3) intégré.
- **NUMER AC-3** : si le lecteur est raccordé à un appareil audio doté d'un décodeur Dolby Digital (AC-3) intégré.

Remarque

Sélectionnez correctement le réglage. Sinon, aucun son ne sera diffusé par les haut-parleurs ou alors les haut-parleurs diffuseront des sons étranges susceptibles d'affecter l'ouïe ou d'endommager les haut-parleurs.

■ SYS COULEUR CD VIDEO

"NTSC" est sélectionné lorsque vous reproduisez un CD vidéo.

■ SORT NUMER CD VIDEO

Activation et désactivation de la sortie audio numérique lors de la reproduction d'un CD vidéo

- **OUI** : sortie des signaux audio numériques activée
- **NON** : sortie des signaux audio numériques désactivée

■ CONTROLE PARENTAL

Programmation d'un code de passe et d'un niveau de limitation de lecture en vue de la reproduction d'un DVD doté de la fonction de limitation de lecture par enfants. Pour plus de détails, voir page 39.

Précautions

Sécurité

- Attention – L'utilisation d'instruments optiques avec cet appareil augmente le risque de blessures aux yeux.
- Si des liquides ou des solides venaient à tomber dans le châssis, débranchez le lecteur et faites-le vérifier par le personnel qualifié avant de le remettre en service.

Alimentation

- Le lecteur n'est pas déconnecté de la source d'alimentation (secteur) aussi longtemps qu'il reste branché sur la prise murale, même si le lecteur proprement dit a été mis hors tension.
- Débranchez le lecteur de la prise murale si vous prévoyez de ne pas l'utiliser pendant une période prolongée. Pour débrancher le cordon d'alimentation (secteur), saisissez-le par la fiche. Ne tirez jamais sur le cordon proprement dit.
- Le cordon d'alimentation (secteur) ne peut être remplacé que dans un centre de service après-vente agréé uniquement.

Installation

- Installez le lecteur dans un endroit suffisamment ventilé de manière à éviter toute surchauffe interne.
- N'installez pas le lecteur sur des surfaces molles comme une nappe qui risquerait d'obstruer les orifices de ventilation du dessous.
- N'installez pas l'appareil à proximité de sources de chaleur ou dans un endroit soumis au rayonnement direct du soleil, à de la poussière en excès ou à des vibrations mécaniques.

Fonctionnement

- Si le lecteur est transporté directement d'un endroit froid dans un endroit chaud, ou est placé dans un local très humide, de l'humidité risque de se condenser sur les objectifs à l'intérieur du lecteur. Si cela se produit, le lecteur risque de ne pas fonctionner correctement. Dans ce cas, retirez le disque et laissez le lecteur sous tension pendant environ une heure jusqu'à ce que toute l'humidité se soit évaporée.

Réglage du volume

- N'augmentez pas le volume lorsque vous écoutez un passage avec de très faibles niveaux d'entrée ou sans signal audio. Vous risquez sinon d'endommager les haut-parleurs au moment de la reproduction d'un passage caractérisé par un niveau de crête.

Entretien

- Nettoyez le châssis, le panneau et les commandes à l'aide d'un chiffon doux légèrement imprégné d'une solution détergente neutre. N'utilisez pas de tampons abrasifs, de poudre à récurer ni de solvants puissants tels que de l'alcool ou du benzène.

Si vous avez des questions ou des problèmes concernant votre lecteur, consultez votre revendeur Sony.

Remarques sur les disques

Manipulation des disques

- Pour que les disques restent propres, manipulez-les avec soin. N'en touchez jamais la surface.
- Ne collez pas de papier ni de bande adhésive sur les disques.
S'il y a de la colle (ou toute autre substance similaire) sur le disque, éliminez-la complètement avant d'utiliser le disque.

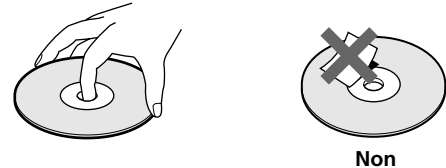

- N'exposez pas les disques au rayonnement direct du soleil ou à des sources de chaleurs telles que des conduits d'air chaud. De même, ne les laissez pas dans une voiture parkée en plein soleil où la température à l'intérieur de l'habitacle risque d'augmenter dans des proportions considérables.
- Après avoir reproduit un disque, rangez-le dans son boîtier.

Entretien des disques

- Avant d'écouter un disque, nettoyez-le à l'aide d'un chiffon de nettoyage. Essayez les disques en allant du centre vers l'extérieur.

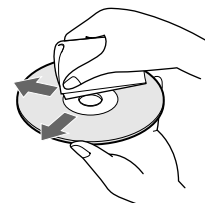

- N'utilisez pas de solvants tels que du benzène, du diluant, des nettoyeurs disponibles dans le commerce ou des sprays antistatiques destinés aux disques analogiques en vinyle.

REMARQUE IMPORTANTE

Attention: Le lecteur DVD inclus est capable d'afficher indéfiniment un arrêt sur image vidéo ou une image de menu. Si vous laissez l'image vidéo fixe ou l'image de menu affichée sur l'écran de votre téléviseur pendant une période de temps prolongée, vous risquez d'endommager votre téléviseur de façon permanente. Les télévisions de projection sont très sensibles.

Dépannage

Si vous rencontrez l'une des difficultés suivantes lors de l'utilisation du lecteur, consultez ce guide de dépannage pour tenter de remédier au problème survenu. Si le problème persiste, consultez votre revendeur Sony.

L'alimentation n'est pas coupée.

- ➔ Si l'indicateur au-dessus de la touche POWER n'est pas allumé, vérifiez que le cordon d'alimentation est branché correctement.

Il n'y a pas d'image.

- ➔ Vérifiez que le lecteur est raccordé correctement.
- ➔ Le cordon de connexion vidéo est défectueux. Remplacez-le par un neuf.
- ➔ Assurez-vous que vous raccordez le lecteur au connecteur d'entrée vidéo sur le téléviseur. (page 6)
- ➔ Assurez-vous que le téléviseur est allumé.
- ➔ Sélectionnez l'entrée vidéo du téléviseur de sorte que vous puissiez visualiser les images du lecteur.

Il n'y a pas de son.

- ➔ Vérifiez que le lecteur est raccordé correctement.
- ➔ Le cordon de connexion audio est défectueux. Remplacez-le par un neuf.
- ➔ Veillez à raccorder le lecteur aux connecteurs d'entrée audio de l'amplificateur. (page 6)
- ➔ Vérifiez que le téléviseur et l'amplificateur sont allumés.
- ➔ Veillez à sélectionner la position appropriée sur l'amplificateur de sorte que vous puissiez écouter le son du lecteur.
- ➔ Le lecteur est en mode de pause ou en mode de ralenti. Appuyez sur ▷ pour revenir en mode de lecture normale.
- ➔ L'appareil effectue une avance rapide (AV RAP1 ou AV RAP2) ou un rembobinage (REMB1 ou REMB2). Appuyez sur ▷ pour revenir en mode de lecture normale.
- ➔ Lorsque vous raccordez le lecteur à un amplificateur doté d'un connecteur numérique et reproduisez un DVD, mettez "SORTIE NUMERIQUE DVD" dans "REGLAGES INITIAUX" sur "PCM" dans le menu. Lorsque vous reproduisez un CD vidéo, mettez "SORT NUMER CD VIDEO" dans "REGLAGES INITIAUX" sur "OUI" dans le menu.
- ➔ Sélectionnez le réglage approprié de "MIXAGE" dans "REGLAGES INITIAUX" en fonction de votre amplificateur.

La télécommande ne fonctionne pas.

- ➔ Retirez les obstacles éventuels entre la télécommande et le lecteur.
- ➔ Utilisez la télécommande à proximité du lecteur.
- ➔ Orientez la télécommande vers le capteur infrarouge  du lecteur.
- ➔ Remplacez toutes les piles de la télécommande par des neuves si elles sont faibles.

L'image apparaît parasitée.

- ➔ Nettoyez le disque.
- ➔ Ce lecteur se caractérise par une fonction de protection contre la copie, développée par Macrovision. Les signaux de protection contre la copie sont enregistrés sur certains DVD. Lors de la lecture de ces disques, l'image apparaîtra parasitée sur certains téléviseurs et projecteurs.
- ➔ L'image apparaît parasitée lorsque le lecteur est raccordé au téléviseur via la platine vidéo. Ne raccordez pas le lecteur à la platine vidéo. Raccordez le lecteur directement au téléviseur. (page 7)

L'image apparaît parasitée lorsque vous enregistrez et reproduisez l'image d'un DVD sur une platine vidéo.

- ➔ Ce lecteur se caractérise par une fonction de protection contre la copie, développée par Macrovision. Les signaux de protection contre la copie sont enregistrés sur certains DVD. Lors de la lecture ou de l'enregistrement d'images de ces disques sur une platine vidéo, l'image apparaîtra parasitée.

Le son est parasité.

- ➔ Nettoyez le disque.

La lecture du disque ne s'effectue pas.

- ➔ Il n'y a pas de disque à l'intérieur ("INTRODUISEZ UN DISQUE" apparaît sur l'écran du téléviseur). Introduisez un disque.
- ➔ Placez le disque correctement sur le plateau de lecture en veillant à orienter la face de lecture vers le bas.
- ➔ Placez le disque correctement sur le plateau de lecture.
- ➔ Nettoyez le disque.
- ➔ Le lecteur ne peut pas reproduire de CD-ROM, etc. (page 5)
Introduisez un DVD, un CD vidéo ou un CD.
- ➔ Vérifiez le code régional du DVD. (page 4)
- ➔ L'humidité s'est condensée à l'intérieur de l'appareil. Retirez le disque et laissez le lecteur sous tension pendant environ une heure. (page 48)

Le lecteur ne commence pas au début lors de la lecture d'un disque.

- ➔ Les paramètres du menu dans "MODE DE LECTURE" sont réglés sur "OUI". Sélectionnez "TOUS DESACTIVES". (page 44)
- ➔ La reprise de lecture a lieu.
Appuyez sur ■ sur le panneau frontal ou sur la télécommande avant d'entamer la lecture. (page 36)
- ➔ Un menu de titres ou un menu DVD apparaît automatiquement sur l'écran du téléviseur lorsque vous reproduisez votre DVD, ou un écran de menu apparaît automatiquement sur l'écran du téléviseur lors de la lecture de votre CD vidéo doté de fonctions PBC.

La lecture du DVD n'a pas lieu lorsque vous sélectionnez un titre.

- ➔ Le contrôle parental fonctionne. (page 39)

Le lecteur entame la lecture du DVD automatiquement.

- ➔ Le DVD se caractérise par la fonction de lecture automatique.

L'arrêt de lecture, la recherche, la lecture au ralenti, la lecture répétée, la lecture mélangée ou programmée, etc. ne peuvent être exécutés.

- ➔ En fonction du disque, il se peut que vous ne puissiez pas effectuer certaines opérations ci-dessus.

Les messages n'apparaissent pas sur l'écran du téléviseur dans la langue désirée.

- ➔ Dans le menu, sélectionnez la langue pour l'affichage sur écran dans "LANGUE ÉCRANS" de "REGLAGES INITIAUX". (page 47)

La langue du son ne peut pas être modifiée lors de la lecture d'un DVD.

- ➔ Le son multilingue n'est pas enregistré sur le DVD.
- ➔ Le changement de la langue du son est interdit sur le DVD.

La langue des sous-titres ne peut pas être modifiée lorsque vous reproduisez un DVD.

- ➔ Les sous-titres multilingues ne sont pas enregistrés sur le DVD.
- ➔ Le changement de la langue des sous-titres est interdit sur le DVD.

Les sous-titres ne peuvent pas être désactivés lorsque vous reproduisez un DVD.

- ➔ Suivant les DVD, il se peut que vous ne puissiez pas désactiver les sous-titres.

Les angles ne peuvent pas être modifiés pendant la lecture d'un DVD.

- ➔ Les angles multiples ne sont pas enregistrés sur le DVD.
- ➔ Modifiez les angles lorsque "ANGLE" apparaît sur la fenêtre d'affichage du panneau frontal. (page 39)
- ➔ Le changement des angles est interdit sur le DVD.

Le rapport hauteur/largeur de l'écran ne peut pas être modifié même si vous réglez "FORMAT D'IMAGE VIDEO" dans "REGLAGES INITIAUX" dans le menu lorsque vous reproduisez une image 16:9e.

- ➔ Le rapport largeur/hauteur est fixé sur votre DVD.

L'écran de menu n'apparaît pas lorsque vous reproduisez un CD vidéo.

- ➔ Le CD vidéo ne comprend pas les fonctions PBC.
- ➔ Suivez la procédure de fonctionnement correcte. (Reportez-vous également aux instructions fournies avec le disque.)

Le son perd l'effet stéréo lorsque vous reproduisez un CD vidéo ou un CD.

- ➔ "1/L" ou "2/R" apparaît sur la fenêtre d'affichage du panneau frontal. Sur la télécommande, appuyez plusieurs fois sur AUDIO CHANGE jusqu'à ce que "1/L 2/R" apparaisse. (page 37) Dans le menu, réglez "G/D/STEREO" dans "REGLAGE PERSONNALISE" sur "STEREO". (page 45)

Le lecteur ne fonctionne pas convenablement.

- ➔ De l'électricité statique, etc. peut nuire au fonctionnement du lecteur. Débranchez le cordon d'alimentation et puis rebranchez-le.

L'image sautille en mode de lecture ralenti.

- ➔ Dans le menu, réglez "MODE PAUSE" sur "AUTO". (page 45)

Spécifications

Lecteur CD/DVD

Laser	Semi-conducteur à laser
Format du signal	NTSC

Caractéristiques audio

Réponse en fréquence	DVD (PCM) : 2 Hz à 22 kHz (±0,5 dB) CD : 2 Hz à 20 kHz (±0,5 dB)
Rapport signal/bruit	Plus de 107 dB
Distorsion harmonique	Moins de 0.0028 % (sauf en lecture DVD ou CD vidéo)
Plage dynamique	Plus de 97 dB
Pleurage et scintillement	Moins que la valeur détectée (±0,001 % W PEAK)

Sorties et entrées

	Type de prise	Niveau de sortie maximum	Impédance
LINE OUT (AUDIO 1, 2)	Prises phono	2 Vrms (à 50 kilohms)	Plus de 10 kilohms
DIGITAL OUT (OPTICAL)	Connecteur de sortie optique	-18 dBm	Longueur d'onde : 660 nm
DIGITAL OUT (COAXIAL)	Prises phono	0.5 Vp-p	75 ohms termination
LINE OUT (VIDEO)	Prise phono	1.0 Vp-p	75 ohms, sync négative
S VIDEO OUT	Miniconnecteur DIN à 4 broches	Y : 1.0 Vp-p C : 0,286 Vp-p	75 ohms, sync négative 75 ohms termination
COMPONENT VIDEO OUT (Y, B-Y, R-Y)	Prises phono	Y : 1.0 Vp-p B-Y, R-Y : 0.7 Vp-p	75 ohms, sync négative 75 ohms
PHONES	Prise phono	12 mW	Plus de 8 ohms
S-LINK	Miniprise		

Caractéristiques générales

Puissance de raccordement	120V CA, 60Hz
Consommation électrique	28 W
Dimensions (approx.)	430 × 111 × 395 mm (17 × 4 3/8 × 15 5/8 pouces) (l/h/p), parties saillantes comprises
Poids (approx.)	7,0 kg (15 lb 7 oz)
Température de fonctionnement	5°C à 35°C (41°F à 95°F)
Humidité de fonctionnement	5 % à 90 %

Accessoires fournis

Voir page 6.

La conception et les spécifications sont sujettes à modifications sans préavis.

Glossaire

CD vidéo

Disque compact contenant des images animées. Les données vidéo sont enregistrées suivant le format MPEG 1, l'une des normes internationales appliquées par la technologie de compression numérique. Les données vidéo sont comprimées environ à 1/140 de volume original. Un CD vidéo de 12 cm peut ainsi contenir jusqu'à 74 minutes d'images animées.

Un CD vidéo contient également des informations audio compactes. Les sons en-dehors de la plage auditive humaine sont comprimés tandis que les sons que notre ouïe perçoit ne sont pas comprimés. Un CD vidéo peut contenir jusqu'à 6 fois les informations audio d'un CD audio ordinaire.

Les CD vidéo existent en deux versions :

- Version 1.1 : Vous pouvez uniquement reproduire des images animées et des sons.
- Version 2.0 : Vous pouvez reproduire des images fixes de haute définition et exploiter les fonctions PBC.

Ce lecteur est compatible avec les deux versions.

Chapitre

Section d'une image ou d'une pièce musicale d'un DVD, plus petite qu'un titre. Un titre est composé de plusieurs chapitres. Chaque chapitre est doté d'un numéro de chapitre qui permet de le localiser aisément.

Commande de lecture (PBC)

Signaux de commande de lecture encodés sur les CD VIDEO (Version 2.0).

Les écrans de menu enregistrés sur les CD VIDEO dotés de fonctions PBC, vous permettent d'exploiter des programmes interactifs simples, des programmes dotés de fonctions de recherche, etc.

Contrôle parental

Fonction dotant les DVD qui consiste à limiter la lecture des disques suivant l'âge des utilisateurs et qui repose sur un niveau de limitation propre à chaque pays. La limitation varie d'un disque à l'autre; quand la fonction est activée, la lecture est totalement impossible, les scènes de violence sont omises ou remplacées par d'autres scènes, etc.

Débit binaire

Valeur indiquant le nombre de données vidéo comprimées par seconde sur un DVD. La valeur est exprimée en Mbps (mégabits par seconde). 1 Mbps indique qu'il y a 1.000.000 bits par seconde. Plus le débit binaire est élevé, plus le nombre de données est important. Toutefois, cela ne signifie pas toujours que vous obtenez des images de meilleure qualité.

Dolby Digital (AC-3)

Technologie de compression audio numérique appliquée, mise au point par Dolby Laboratories Corporation. Cette technologie est compatible avec le son spatial 5.1-channel. En raccordant le lecteur à un appareil doté d'un décodeur Dolby Digital intégré, vous pouvez reproduire des sons avec une présence renforcée.

DVD

Disque contenant jusqu'à 8 heures d'images animées pour un format identique à celui d'un CD ordinaire. La capacité de données d'un DVD simple couche et simple face, à 4,7 GB (Giga Byte), est 7 fois supérieure à celle d'un CD ordinaire. La capacité de données d'un DVD double couche et simple face est quant à elle de 8,5 GB, celle d'un DVD simple couche et double face de 9,4 GB et celle d'un DVD double couche et double face de 17 GB.

Les données vidéo sont enregistrées suivant le format MPEG 2, l'une des normes internationales appliquées par la technologie de compression numérique. Les données vidéo sont comprimées environ à 1/40 de volume original. Le DVD utilise également la technologie de codage à débit variable qui modifie les données à assigner en fonction du statut de l'image. Les données audio sont enregistrées en Dolby Digital (AC-3) ainsi qu'en PCM, ce qui vous permet d'écouter des sons d'un réalisme supérieur.

Diverses fonctions avancées telles que les angles multiples, le multilinguisme et le contrôle parental sont également disponibles sur les DVD.

Fonction d'angles multiples

Plusieurs angles ou points de vue de la caméra vidéo sont enregistrés pour une même scène sur certains DVD.

Fonction de multilinguisme

Plusieurs langues de diffusion sonore ou d'affichage des sous-titres accompagnant les images sont enregistrées sur certains DVD.

Plage

Section d'une image ou d'une pièce musicale d'un CD VIDEO ou d'un CD. Chaque plage est dotée d'un numéro de plage qui permet de la localiser aisément.

Titre

Les sections les plus longues d'une image ou d'une pièce musicale sur un DVD; un film, etc. pour une portion de film sur un support vidéo ou un album, etc. pour une pièce musicale sur un support audio. Chaque titre est doté d'un numéro de titre qui permet de le localiser aisément.

Index des composants et des commandes

Reportez-vous aux pages entre parenthèses pour plus de détails.

Panneau frontal

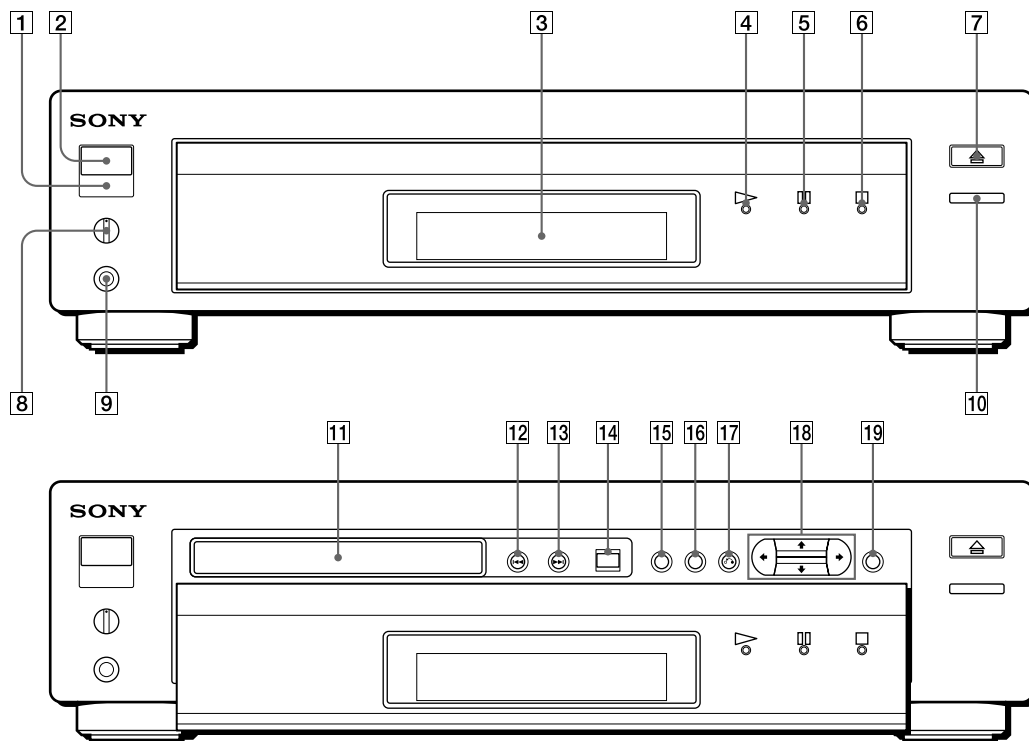

- 1** (capteur de télécommande) (6)
Accepte les signaux de la télécommande.
- 2** **Commutateur et indicateur POWER** (10, 18, 26)
Mise sous et hors tension du lecteur.
- 3** **Fenêtre d'affichage du panneau frontal** (16, 24, 30)
Indique la durée de lecture, etc.
- 4** **Touche PLAY** (10, 18, 26)
Commande la lecture d'un disque.
- 5** **Touche PAUSE** (11, 19, 27)
Commande la pause de lecture d'un disque.
- 6** **Touche STOP** (11, 19, 27, 36)
Commande l'arrêt de la lecture d'un disque.
- 7** **Touche OPEN/CLOSE** (11, 19, 27)
Commande l'ouverture et la fermeture du plateau de lecture.
- 8** **Commande PHONE LEVEL** (10, 18, 26)
Réglage du volume du casque d'écoute.
- 9** **Connecteur PHONES** (10, 18, 26)
Branchez le casque d'écoute sur ce connecteur.
- 10** **Touche PANEL UP/DOWN** (10, 18, 26)
Commande le relevage et l'abaissement du panneau frontal.
- 11** **Plateau de lecture** (10, 18, 26)
Placez un disque sur le plateau de lecture.
- 12** **Touche PREVIOUS** (12, 20, 28)
Appuyez sur cette touche pour revenir au chapitre ou à la plage précédente.
- 13** **Touche NEXT** (12, 20, 28)
Appuyez sur cette touche pour passer au chapitre ou à la plage suivante.
- 14** **Touche DNR** (37)
Réduit les parasites de l'image.
- 15** **Touche TITLE** (13)
Affiche le menu de titres sur l'écran du téléviseur.
- 16** **Touche DVD MENU** (14)
Affiche le menu DVD sur l'écran du téléviseur.
- 17** **Touche RETURN** (21)
Appuyez sur cette touche pour revenir à l'écran de sélection précédent, etc.
- 18** **Touches**
Sélection de paramètres ou de réglages.
- 19** **Touche ENTER**
Exécution de paramètres ou de réglages.

Panneau arrière

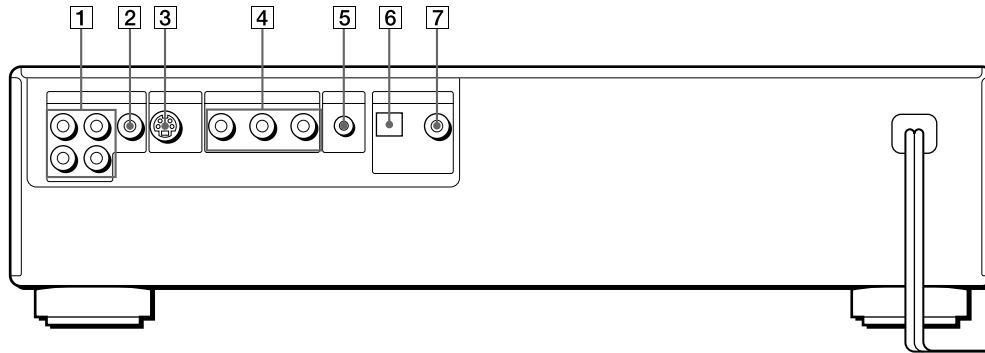

- 1** **Connecteur LINE OUT (AUDIO 1, 2) (7)**
Connexion du connecteur d'entrée audio d'un téléviseur ou d'un amplificateur
- 2** **Connecteur LINE OUT (VIDEO) (7)**
Connexion du connecteur d'entrée vidéo d'un téléviseur ou d'un moniteur
- 3** **Connecteur S VIDEO OUT (7)**
Connexion du connecteur d'entrée S-VIDEO d'un téléviseur ou d'un magnétoscope
- 4** **Connecteurs COMPONENT VIDEO OUT (7)**
Connexion du moniteur ou du projecteur équipé de connecteurs d'entrée vidéo composante (Y, B-Y, R-Y) qui se conforment aux signaux de sortie du lecteur
- 5** **Connecteur S-LINK (9)**
Connexion du connecteur S-LINK d'un appareil externe
- 6** **Connecteur DIGITAL OUT (OPTICAL) (8)**
Connexion d'un appareil audio au moyen d'un câble optique
- 7** **Connecteur DIGITAL OUT (COAXIAL) (8)**
Connexion d'un appareil audio au moyen d'un câble coaxial

Télécommande

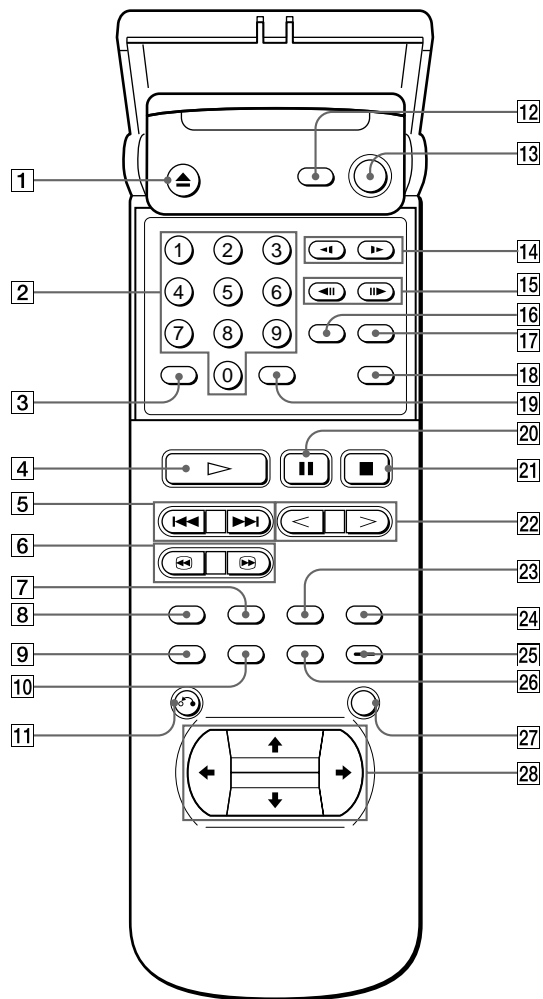

- 1** Touche **▲OPEN/CLOSE** (11, 19, 27)
Commande l'ouverture et la fermeture du plateau de lecture.
- 2** Touches numériques (12, 20, 28)
Sélection des paramètres et réglages.
- 3** Touche **CLEAR** (12, 20, 28)
Suppression de numéros sélectionnés à l'aide des touches numériques.
- 4** Touche **▷PLAY** (10, 18, 26)
Commande la lecture d'un disque.
- 5** Touches **◀◀/▶▶IPREV/NEXT** (12, 20, 28)
Appuyez sur ces touches pour passer au chapitre ou à la plage suivant ou pour revenir au chapitre ou à la plage précédent.
- 6** Touches **◀/▶SCAN** (12, 20, 28)
Localisation d'un passage tout en contrôlant l'image ou le son.
- 7** Touche **ANGLE CHANGE** (39)
Changement des angles pendant la lecture d'un DVD.
- 8** Touche **AUDIO CHANGE** (37)
Changement du son pendant la lecture d'un DVD ou d'un CD VIDEO.
- 9** Touche **DISPLAY** (15, 22, 29)
Affichage du statut de lecture en cours sur l'écran du téléviseur.

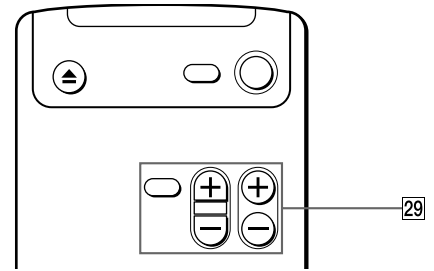

- 10** Touche **TITLE** (13)
Affichage du menu de titres sur l'écran du téléviseur.
- 11** Touche **↶RETURN** (21)
Appuyez sur cette touche pour revenir à l'écran de sélection précédent pendant la lecture d'un CD vidéo doté de fonctions PBC.
- 12** Touche **TV POWER** (42)
Met le téléviseur sous et hors tension.
- 13** Touche **POWER** (10, 18, 26)
Met le lecteur sous et hors tension.
- 14** Touches **◀/▶SLOW** (11, 19)
Lecture d'un disque au ralenti.
- 15** Touches **◀||/||▶STEP** (11, 19)
Lecture d'un disque image par image.
- 16** Touche **SEARCH MODE** (12, 20, 28)
Appuyez sur cette touche pour sélectionner l'unité pour la recherche (plage, index, etc.).
- 17** Touche **TIME** (16, 24, 30)
Indique la durée de lecture du disque, etc., dans la fenêtre d'affichage du panneau frontal.
- 18** Touche **DNR** (37)
Réduit les parasites de l'image.
- 19** Touche **ENTER** (13)
Exécution des paramètres ou des réglages.
- 20** Touche **||PAUSE** (11, 19, 27)
Commande la pause de lecture d'un disque.
- 21** Touche **■STOP** (11, 19, 27)
Commande l'arrêt de la lecture d'un disque.
- 22** Touches **</>** (11)
Lecture d'un disque à une vitesse approximativement double de la normale.
- 23** Touche **SUB-TITLE CHANGE** (38)
Changement des sous-titres pendant la lecture d'un DVD.
- 24** Touche **SUB-TITLE ON/OFF** (38)
Activation/désactivation de l'affichage des sous-titres pendant la lecture d'un DVD.
- 25** Touche **MENU** (43)
Affichage du menu sur l'écran du téléviseur pour régler des paramètres de menu.
- 26** Touche **DVD MENU** (14)
Affichage du menu DVD sur l'écran du téléviseur.
- 27** Touche **ENTER** (13)
Exécution des paramètres ou des réglages.
- 28** Touches **◀/↑/↓/▶** (13)
Sélection des paramètres ou des réglages.
- 29** Touches d'exploitation du téléviseur (42)
Commande des téléviseurs Sony.

Liste des codes de langues

Pour plus détails, voir page 47.

L'orthographe de chaque langue est conforme à la norme ISO 639: 1988 (E/F). (Décembre 1996)

Code	Langue	Code	Langue	Code	Langue	Code	Langue
1027	Afar	1183	Irlandais	1347	Maori	1509	Somali
1028	Abkhazian	1186	Gaélique écossais	1349	Macédonien	1511	Albanais
1032	Afrikaans	1194	Galicien	1350	Malayalam	1512	Serbe
1039	Amharique	1196	Guarani	1352	Mongol	1513	Siswati
1044	Arabe	1203	Goujrati	1353	Moldave	1514	Sesotho
1045	Assamais	1209	Haoussa	1356	Marathe	1515	Soundanais
1051	Aymara	1217	Hindi	1357	Malais	1516	Suédois
1052	Azerbaïdjanais	1226	Croate	1358	Maltais	1517	Swahili
1053	Bashkir	1229	Hongrois	1363	Birman	1521	Tamil
1057	Biélorusse	1233	Arménien	1365	Nauri	1525	Télougou
1059	Bulgare	1235	Interlingua	1369	Népalais	1527	Tadjik
1060	Bihari	1239	Interlingue	1376	Néerlandais	1528	Thaï
1061	Bislama	1245	Inupiak	1379	Norvégien	1529	Tigrinya
1066	Bengali	1248	Indonésien	1393	Occitan	1531	Turkmène
1067	Tibétain	1253	Islandais	1403	(Afan) Oromo	1532	Tagal
1070	Breton	1254	Italien	1408	Oriya	1534	Setchwana
1079	Catalan	1257	Hébreu	1417	Penjabi	1535	Tonga
1093	Corse	1261	Japonais	1428	Polonais	1538	Turc
1097	Tchèque	1269	Yidich	1435	Pashto	1539	Tsonga
1103	Gallois	1283	Javanais	1436	Portugais	1540	Tatar
1105	Danois	1287	Géorgien	1463	Quichua	1543	Tchi
1109	Allemand	1297	Kazakh	1481	Rhéo-roman	1557	Ukrainien
1130	Bhoutani	1298	Groenlandais	1482	Kiroundi	1564	Ourdou
1142	Grec	1299	Cambodgien	1483	Roumain	1572	Ouzbek
1144	Anglais	1300	Kannada	1489	Russe	1581	Vietnamien
1145	Espéranto	1301	Coréen	1491	Kinyarwanda	1587	Volapük
1149	Espagnol	1305	Kashmiri	1495	Sanscrit	1613	Ouolof
1150	Estonien	1307	Kurde	1498	Sindhi	1632	Xhosa
1151	Basque	1311	Kirghiz	1501	Sango	1665	Yorouba
1157	Persan	1313	Latin	1502	Serbo-croate	1684	Chinois
1165	Finnois	1326	Lingala	1503	Singalais	1697	Zoulou
1166	Fidji	1327	Laotien	1505	Slovaque	1703	Pas déterminé
1171	Féroïen	1332	Lithuanien	1506	Slovène		
1174	Français	1334	Letton, Lettonien	1507	Samoan		
1181	Frison	1345	Malgache	1508	Shona		

Index

A

Affichage sur écran
 CD 29
 CD vidéo 22
 DVD 15
 Langue 47
 Angle 39
 ATT. AUDIO 46
 Avance rapide 12, 20, 28

B

BTE LETTRE 46

C

CD 26
 CD vidéo 18
 Changement
 des angles 39
 des sous-titres 38
 du son 37
 Chapitre 5, 51
 Connexion 6
 Contrôle parental 39

D, E

Dépannage 49
 Disques utilisables 4
 DNR 39
 Dolby Digital (AC-3) 8, 51
 DRC AUDIO 45
 DVD 10

F, G, H, I, J, K

Fenêtre d'affichage
 Affichage sur écran 15, 22, 29
 Fenêtre d'affichage du
 panneau frontal 16, 24, 30
 Fenêtre d'affichage du panneau
 frontal
 CD 30
 CD vidéo 24
 DVD 16
 Fonctions PBC 21

L

Langue d'affichage de menu
 DVD 47
 Lecture
 Lecture aléatoire 34
 Lecture continue 10, 18, 26
 Lecture programmée 34
 Lecture répétée 32
 Lecture aléatoire 34
 Lecture au ralenti 11, 19
 LECTURE AUTO 45
 Lecture continue
 CD 26
 DVD 10
 CD vidéo 18
 Lecture PBC 5, 21, 51
 Lecture programmée 34
 Localisation
 d'un passage déterminé 12,
 20, 28
 en contrôlant l'image ou le
 son 12, 20, 28
 en observant l'écran du
 téléviseur 12, 20, 28

M, N, O

Manipulation des disques 48
 Mémoire 44
 Menu
 MODE DE LECTURE 44
 REGLAGE D'IMAGE 44
 REGLAGE PERSONNALISE
 45
 REGLAGES INITIAUX 46
 Utilisation 43
 Menu de titres 13
 Menu DVD 14
 MIXAGE 47
 MODE DE LECTURE 44

P, Q

PAN SCAN 46
 Pause automatique 16, 24
 Piles 6
 Plage 5, 51

R

Raccordement 6
 Recherche à grande vitesse 12,
 20, 28
 Recherche de scène 20
 Rechercher. *Voir* Localisation.
 Réglage
 volume 10, 18, 26
 REGLAGE D'IMAGE 44
 REGLAGE PERSONNALISE 45
 REGLAGES INITIAUX 46
 Rembobinage 12, 20, 28
 Répétition
 d'un passage déterminé 33
 du disque 32
 du titre, du chapitre ou de la
 plage en cours 32
 Répétition A↔B 33
 Reprise de lecture 36

S

Scène 5
 Sortie numérique 12, 47
 Sortie S-VIDEO 7
 Sous-titres
 Changement 38
 Activation et désactivation 38

T, U, V, W, X, Y, Z

Télécommande 6, 42
 Titre 5, 51