

CD/DVD Player

Mode d'emploi

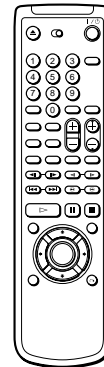
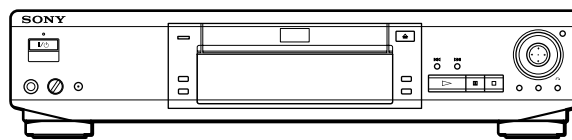

DVP-S530D

AVERTISSEMENT

**Pour prévenir tout risque d'incendie ou d'électrocution, garder cet appareil à l'abri de la pluie et de l'humidité.
Pour prévenir tout risque d'électrocution, ne pas ouvrir le boîtier.
Confier l'entretien de cet appareil exclusivement au personnel qualifié.**

ATTENTION

L'utilisation d'instruments optiques avec cet appareil augmente les risques de blessures aux yeux. Comme le faisceau laser utilisé par ce lecteur CD/DVD est dangereux pour les yeux, ne tentez pas de démonter le boîtier.

Confiez l'entretien de cet appareil exclusivement au personnel qualifié.



Cette étiquette se trouve sur le boîtier de protection laser à l'intérieur de l'appareil.

Félicitations!

Nous vous remercions d'avoir fait l'acquisition de ce lecteur CD/DVD Sony. Avant de faire fonctionner cet appareil, veuillez lire attentivement le présent mode d'emploi et conservez-le pour toute référence ultérieure.

TABLE DES MATIERES

A propos de ce mode d'emploi	4
Ce lecteur peut reproduire les disques suivants:	4
Précautions	6
Remarques sur les disques	6

Préparation 7

Déballage	7
Raccordement du téléviseur	8
Raccordement d'un récepteur (amplificateur)	10
Raccordement spatial 5.1 canaux	12
Sélection de la langue d'affichage des menus	14

Lecture d'un disque 15

Lecture d'un disque	15
Lecture à différentes vitesses/image par image	17
Reprise de la lecture là où vous avez stoppé un disque (Reprise de lecture)	18
Utilisation du menu pour chaque DVD	19
Lecture d'un VIDEO CD doté de fonctions PBC (Lecture PBC)	20
Utilisation de la fenêtre d'affichage du panneau frontal	21

Utilisation des différentes fonctions avec le menu de commande 23

Utilisation de l'écran de menu de commande	23
Liste des paramètres du menu de commande	25
Recherche d'un titre/chapitre/plage/index/scène	26
Vérification du temps de lecture et de la durée restante	27
Sélection d'un point de départ à l'aide du code temporel	27
Vérification des informations relatives au disque	28
Commutation du son	29
Affichage des sous-titres	30
Commutation des angles	31
Réglages initiaux du Digital Cinema Sound	32
Création de programmes musicaux personnalisés (Lecture programmée)	34
Lecture dans un ordre quelconque (Lecture aléatoire)	36

Répétition de lecture (Lecture répétée)	37
Répétition d'un passage déterminé (Répétition A↔B)	37
Vérification des informations de lecture	39

Sélections et réglages 41

Utilisation du menu d'installation	41
Liste des paramètres du menu d'installation	43
Sélection de la langue des menus et du son (CHOIX DE LA LANGUE)	44
Réglages de l'affichage (RÉGLAGE DE L'ECRAN)	45
Réglages personnalisés (RÉGLAGE PERSONNALISE)	46
Réglages du son (RÉGLAGE AUDIO)	49
RÉGLAGE H-P	51
Commander un téléviseur ou un récepteur AV (amplificateur) avec la télécommande fournie	53





Informations complémentaires 55

Dépannage	55
Fonction d'autodiagnostic	58
Spécifications	59
Glossaire	60
Liste des codes de langue	62
Index des composants et des commandes	63
Index	66



A propos de ce mode d'emploi

Conventions

- Les instructions fournies dans ce manuel portent sur les commandes du lecteur.
Vous pouvez également utiliser les touches de la télécommande si elles portent le même nom ou un nom similaire à celles du lecteur.
- Les icônes illustrées ci-contre apparaissent dans ce mode d'emploi:

Icône	Signification
	Indique que vous pouvez uniquement utiliser la télécommande pour effectuer l'opération.
	Indique un conseil ou une astuce facilitant l'opération envisagée.
	Indique les fonctions pour les DVD VIDEO.
	Indique les fonctions pour les VIDEO CD.
	Indique les fonctions pour les CD audio.

Ce lecteur peut reproduire les disques suivants:

	DVD VIDEO		VIDEO CD		CD audio	
Logo						
Contenu	Audio + Vidéo		Audio + Vidéo		Audio	
Format de disque	12 cm	8 cm	12 cm	8 cm	12 cm	8 cm (CD single)
Durée de lecture	Environ 4 h (DVD simple face)/environ 8 h (DVD double face)	Environ 80 min. (DVD simple face)/environ 160 min. (DVD double face)	74 min.	20 min.	74 min.	20 min.

Le logo "DVD VIDEO" est une marque commerciale.

Ce lecteur satisfait aux spécifications du système couleur NTSC. Vous ne pouvez pas reproduire des disques enregistrés dans un autre système couleur tels que les systèmes PAL et SECAM.

Code local des DVD que vous pouvez reproduire

Votre lecteur DVD est identifié par un code local imprimé à l'arrière de l'appareil et ne peut reproduire que des DVD identifiés par un code local identique.

Les DVD identifiés par le logo  peuvent également être reproduits sur cet appareil.

Si vous essayez de reproduire un autre type de DVD, le message "Lecture de ce disque interdite en raison des limites de zone." apparaît sur l'écran du téléviseur.

Certains DVD ne comportent aucune indication de code local même si la reproduction de ces DVD est interdite au terme des limites zonales.



Code local

Remarque sur les opérations de lecture des DVD et des VIDEO CD

Certaines opérations de lecture de DVD et de VIDEO CD peuvent avoir été intentionnellement définies par les producteurs de logiciels. Etant donné que ce lecteur reproduit les DVD et les VIDEO CD conformément au contenu défini par les producteurs de logiciels, il se peut que certaines fonctions de lecture ne soient pas accessibles. Veuillez également vous référer aux instructions fournies avec les DVD et les VIDEO CD.

Termes concernant les disques

- **Titre**
Les plus longues séquences d'images ou pièces musicales d'un DVD; un film, etc., pour une séquence d'images d'un logiciel vidéo; ou un album, etc., pour une pièce musicale d'un logiciel audio. Chaque titre est doté d'un numéro de titre qui permet de le localiser.
- **Chapitre**
Séquence d'images ou pièce musicale plus petite qu'un titre. Un titre se compose de plusieurs chapitres. Chaque chapitre est doté d'un numéro de chapitre qui permet de le localiser. Suivant les disques, il est possible qu'aucun chapitre ne puisse être enregistré.
- **Plage**
Séquence d'images ou pièce musicale d'un VIDEO CD ou d'un CD. Chaque plage est dotée d'un numéro de plage qui permet de la localiser.

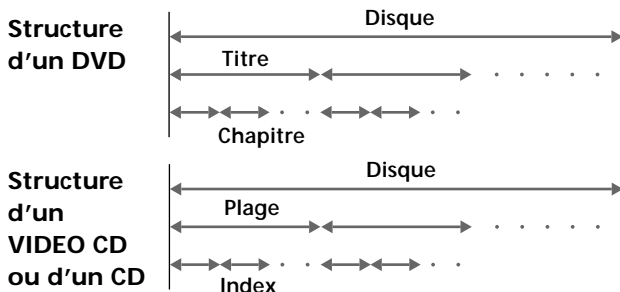

- **Index (CD) / Index vidéo (VIDEO CD)**
Nombre qui divise une plage en sections qui vous permettent de localiser rapidement un passage sur un VIDEO CD ou un CD. Suivant les disques, il est possible qu'aucun index ne soit enregistré sur le disque.
- **Scène**
Sur un VIDEO CD doté de fonctions PBC, les écrans de menu, les images animées et les images fixes sont divisées en sections désignées "scènes". Chaque scène est identifiée par un numéro de scène qui vous permet de la localiser rapidement.

Remarque sur la commande de lecture PBC (VIDEO CD)

Ce lecteur satisfait aux normes VIDEO CD Ver. 1.1 et Ver. 2.0. Vous pouvez activer deux modes de lecture en fonction du type de disque.

Type de disque	Vous pouvez
VIDEO CD sans fonctions PBC (disques Ver. 1.1)	Visionner une source vidéo (images animées) et écouter de la musique.
VIDEO CD doté de fonctions PBC (disques Ver. 2.0)	Exploiter des logiciels interactifs à l'aide des menus affichés sur l'écran du téléviseur (lecture PBC) en plus des fonctions de lecture vidéo des disques Ver. 1.1. Vous pouvez également visualiser des images fixes à haute définition enregistrées sur un disque.

Disques que le lecteur ne peut reproduire

Le lecteur ne peut reproduire d'autres disques que ceux précisés dans le tableau de la page 4, tels que des CD-R, CD-ROM et des PHOTO CD, des sections de données sur CD-EXTRA, DVD-ROM, etc.

Lorsque vous reproduisez des CD à codage DTS*, des parasites excessifs sont audibles via les sorties stéréo analogiques. Pour éviter tout dommage potentiel au système audio, l'utilisateur est tenu de prendre les précautions appropriées lorsque les sorties stéréo analogiques du lecteur DVD sont connectées à un système d'amplification. Pour exploiter les fonctions de lecture DTS Digital Surround™, un décodeur DTS Digital Surround™ à 5.1 canaux externe doit être raccordé à la sortie numérique du lecteur DVD.

Ce produit intègre une technologie de protection des droits d'auteur couverte par des brevets américains ainsi que par d'autres droits sur la propriété intellectuelle détenus par Macrovision Corporation et d'autres détenteurs. L'emploi de cette technologie de protection des droits d'auteur doit faire l'objet d'une autorisation par Macrovision Corporation et est exclusivement destinée à une utilisation dans le cercle familial et à d'autres systèmes de visualisation limités, sauf autorisation divergente par Macrovision Corporation. Toute étude ingénieriale inverse ou tout démontage de cet appareil est interdit.

* "DTS" est une marque commerciale de Digital Theater Systems, Inc.

Précautions

Sécurité

- Attention – L'utilisation d'instruments optiques avec cet appareil augmente le risque de blessures aux yeux.
- Si des liquides ou des solides venaient à tomber dans le châssis, débranchez le lecteur et faites-le vérifier par le personnel qualifié avant de le remettre en service.

Alimentation

- Le lecteur n'est pas déconnecté de la source d'alimentation (secteur) aussi longtemps qu'il reste branché sur la prise murale, même si le lecteur proprement dit a été mis hors tension.
- Débranchez le lecteur de la prise murale si vous prévoyez de ne pas l'utiliser pendant une période prolongée. Pour débrancher le cordon d'alimentation (secteur), saisissez-le par la fiche. Ne tirez jamais sur le cordon proprement dit.
- Si le cordon d'alimentation (secteur) devait être remplacé, faites-le uniquement réaliser dans un centre de service après-vente agréé.

Installation

- Installez le lecteur dans un endroit suffisamment ventilé de manière à éviter toute surchauffe interne.
- N'installez pas le lecteur sur des surfaces molles comme une nappe qui risqueraient d'obstruer les orifices de ventilation du dessous.
- N'installez pas le lecteur à proximité de sources de chaleur ou dans un endroit soumis au rayonnement direct du soleil, à de la poussière en excès ou à des chocs mécaniques.

Fonctionnement

- Si le lecteur est transporté directement d'un endroit froid dans un endroit chaud, ou est placé dans un local très humide, de l'humidité risque de se condenser sur les lentilles à l'intérieur du lecteur. Si cela se produit, le lecteur risque de ne pas fonctionner correctement. Dans ce cas, retirez le disque et laissez le lecteur sous tension pendant environ une heure jusqu'à ce que toute l'humidité se soit évaporée.

Réglage du volume

- N'augmentez pas le volume lorsque vous écoutez un passage avec de très faibles niveaux d'entrée ou sans signal audio. Vous risquez sinon d'endommager les haut-parleurs au moment de la reproduction d'un passage caractérisé par un niveau de crête.

Entretien

- Nettoyez le châssis, le panneau et les commandes à l'aide d'un chiffon doux légèrement imprégné d'une solution détergente neutre. N'utilisez pas de tampons abrasifs, de poudre à récurer ni de solvants puissants tels que de l'alcool ou de la benzine.

Si vous avez des questions ou des problèmes concernant votre lecteur, consultez votre revendeur Sony.

NOTICE IMPORTANTE

Attention: Ce lecteur DVD est capable de maintenir indéfiniment l'affichage d'une image fixe vidéo ou d'un menu sur l'écran de votre téléviseur. En laissant une image fixe vidéo ou un menu affiché pendant une période prolongée sur votre téléviseur, vous risquez de provoquer des dommages irréversibles à l'écran de votre téléviseur. Les téléviseurs de projection sont des appareils très sensibles à ce phénomène.

Remarques sur les disques

Manipulation des disques

- Pour que les disques restent propres, manipulez-les avec soin. N'en touchez jamais la surface.
- Ne collez pas de papier ni de bande adhésive sur les disques. S'il y a de la colle (ou toute autre substance similaire) sur les disques, éliminez-la complètement avant d'utiliser le disque.

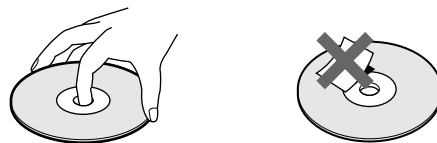

- N'exposez pas les disques au rayonnement direct du soleil ou à des sources de chaleur telles que des conduits de chauffage. De même, ne les laissez pas dans une voiture parkée en plein soleil où la température à l'intérieur de l'habitacle risque d'augmenter dans des proportions considérables.
- Après avoir reproduit un disque, rangez-le dans son boîtier.

Entretien des disques

- Avant de reproduire un disque, nettoyez-le à l'aide d'un chiffon de nettoyage. Essayez les disques en allant du centre vers l'extérieur.

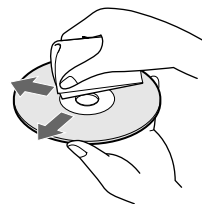

- N'utilisez pas de solvants tels que de la benzine, du diluant, des nettoyeurs disponibles dans le commerce ou des sprays antistatiques destinés aux disques en vinyle (LP).

Préparation

Cette section décrit comment raccorder le lecteur CD/DVD à un téléviseur (doté de prises d'entrée audio/vidéo) et/ou à un récepteur AV (amplificateur). Vous ne pouvez pas raccorder ce lecteur à un téléviseur qui n'est pas équipé de connecteur d'entrée vidéo. Veillez à mettre tous les appareils hors tension avant d'établir les connexions.

Déballage

Vérifiez si vous avez reçu les accessoires suivants:

- Câble de connexion audio/vidéo/S-link (1)
- Câble S-VIDEO (1)
- Télécommande RMT-D108A (1)
- Piles R6 (AA) (2)

Installation des piles dans la télécommande

Vous pouvez commander le lecteur au moyen de la télécommande fournie. Introduisez deux piles R6 (AA) en en faisant correspondre les pôles (+) et (-). Lorsque vous utilisez la télécommande, dirigez-la vers le capteur de télécommande  du lecteur.

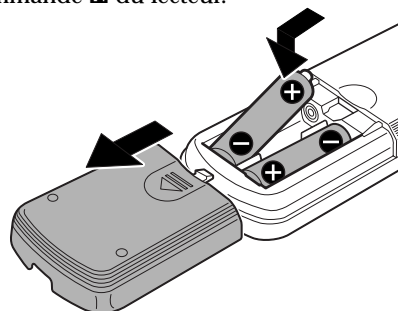

 Vous pouvez commander des téléviseurs et des récepteurs AV avec la télécommande fournie. Voir page 53.

Remarques

- Ne laissez pas la télécommande dans un endroit extrêmement chaud ou humide.
- Ne laissez s'introduire aucun corps étranger dans le boîtier de la télécommande et en particulier lors du remplacement des piles.
- N'exposez pas le capteur de télécommande à la lumière directe du soleil ou d'un luminaire. Vous risquez sinon de provoquer un dysfonctionnement.
- Si vous prévoyez de ne pas utiliser la télécommande pendant une période prolongée, retirez-en les piles afin de prévenir tout risque de détérioration engendrée par une fuite des piles et la corrosion subséquente.

Raccordement du téléviseur

Ce raccordement permet d'écouter le son via les haut-parleurs du téléviseur (2 canaux - G, D). Consultez également le mode d'emploi qui accompagne l'appareil à raccorder.

Câbles de connexion indispensables

Câble de connexion audio/vidéo/S-link (fourni) (1)

Câble S-VIDEO (fourni) (1)

Pour le raccordement, branchez les câbles sur les prises identifiées par la même couleur sur les appareils: le jaune (vidéo) sur le jaune, le rouge (droite) sur le rouge et le blanc (gauche) sur le blanc. Branchez fermement les câbles de manière à éviter les bruits de souffle et les parasites.

Si votre téléviseur est équipé d'un connecteur S-link, vous pouvez commander le lecteur CD/DVD au départ du téléviseur. Raccordez le téléviseur via le connecteur S-LINK.

Si votre téléviseur est équipé d'un connecteur d'entrée S-VIDEO, raccordez l'appareil via le connecteur S VIDEO OUT à l'aide du câble S-VIDEO. De cette manière, vous obtiendrez une meilleure image.

Consultez également les instructions fournies avec le téléviseur à raccorder.

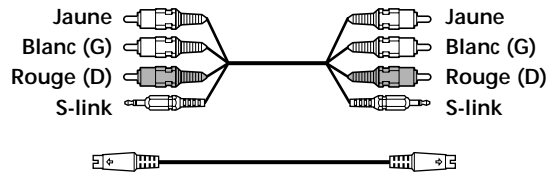

Lecteur CD/DVD

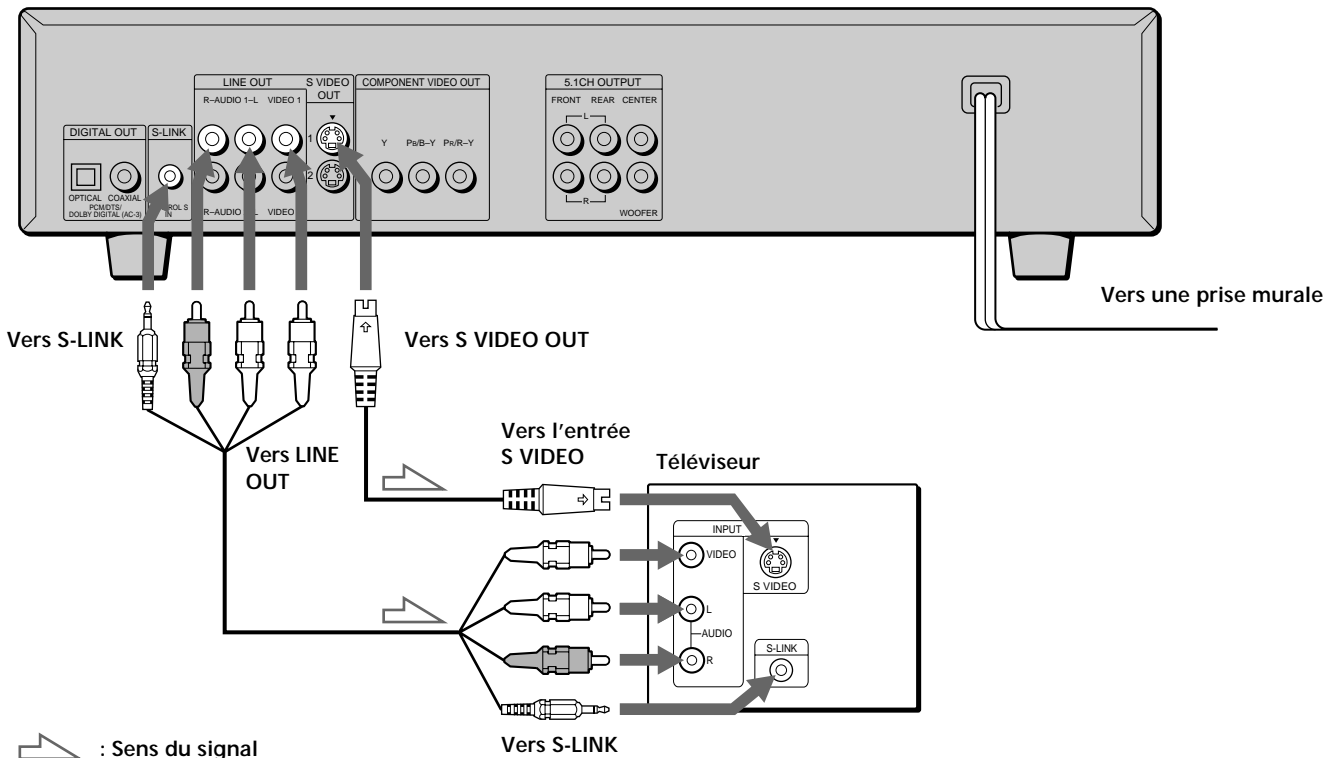

Si vous raccordez le lecteur à un moniteur ou un projecteur doté de connecteurs d'entrée vidéo compatibles avec les signaux de sortie transmis par les connecteurs COMPONENT VIDEO OUT (Y, PB/B-Y, PR/R-Y) du lecteur

Raccordez l'appareil via les connecteurs COMPONENT VIDEO OUT à l'aide de trois câbles de connexion vidéo (non fournis) identiques. Vous obtiendrez ainsi une image de meilleure qualité.

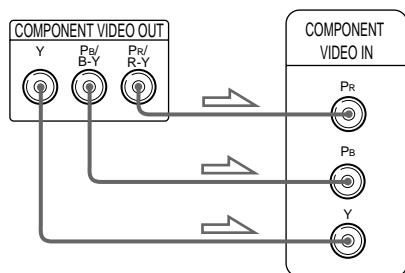

Remarques

- Consultez également les instructions fournies avec l'appareil à raccorder.
- Ne raccordez pas ce lecteur à une platine vidéo. Si vous visualisez les images sur votre téléviseur après avoir établi les connexions ci-dessous, les images affichées risquent de comporter des parasites.

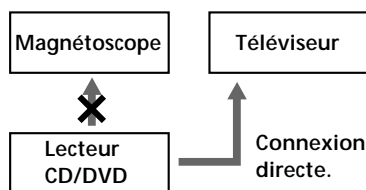

- Suivant le téléviseur ou le récepteur (amplificateur), le son risque de comporter des distorsions en raison d'un niveau de sortie audio excessif. Dans ce cas, réglez "ATT. AUDIO" dans "RÉGLAGE AUDIO" sur "OUI" dans le menu d'installation. Pour plus de détails, voir page 49.

Réglages du lecteur

Certains réglages du lecteur sont indispensables en fonction du téléviseur ou des appareils auxquels il est raccordé.

Utilisez le menu d'installation pour effectuer ces différents réglages.

Pour plus de détails sur l'utilisation du menu d'installation, voir page 41.

- **Si vous raccordez le lecteur à un téléviseur normal**
Dans le menu d'installation, réglez "TYPE TÉLÉ" dans "RÉGLAGE DE L'ECRAN" sur "4:3 LETTER BOX" (réglage par défaut) ou "4:3 PAN SCAN". Pour plus de détails, voir page 45.

- **Si vous raccordez le lecteur à un téléviseur doté de la fonction "MODE AMPLE"**
Dans le menu d'installation, réglez "TYPE TÉLÉ" dans "RÉGLAGE DE L'ECRAN" sur "16:9/4:3 MODE AMPLE". Pour plus de détails, voir page 45.
- **Si vous raccordez le lecteur à un téléviseur à écran large**
Dans le menu d'installation, réglez "TYPE TÉLÉ" dans "RÉGLAGE DE L'ECRAN" sur "16:9/4:3 MODE AMPLE". Pour plus de détails, voir page 45.

Raccordement d'un récepteur (amplificateur)

Ce raccordement vous permet d'écouter le son via des haut-parleurs raccordés à un récepteur (amplificateur comme un amplificateur stéréo intégré, un récepteur équipé d'un décodeur Dolby Pro Logic intégré, etc.). Consultez également les instructions fournies avec l'appareil à raccorder.

Vous pouvez exploiter le son spatial à 5.1 canaux en raccordant un récepteur (amplificateur) doté d'entrées 5.1 canaux. Voir page 32.

 Vous pouvez exploiter le son spatial en raccordant uniquement des haut-parleurs frontaux



Vous pouvez utiliser un champ sonore en 3D pour créer des haut-parleurs arrière virtuels avec le son diffusé par les haut-parleurs frontaux (G, D) sans employer de véritables haut-parleurs arrière (VES: son spatial virtuel optimisé). Pour plus de détails, voir page 32.

Câbles de connexion indispensables

Câble de connexion audio (non fourni) (1)

Câble S-VIDEO (fourni) (1)

Pour le raccordement, branchez les câbles sur les prises identifiées par la même couleur sur les appareils: le jaune (vidéo) sur le jaune, le rouge (droite) sur le rouge et le blanc (gauche) sur le blanc. Branchez fermement les câbles de manière à éviter les bruits de souffle et les parasites.

Blanc (G)  Blanc (G)
Rouge (D)  Rouge (D)



Lecteur CD/DVD

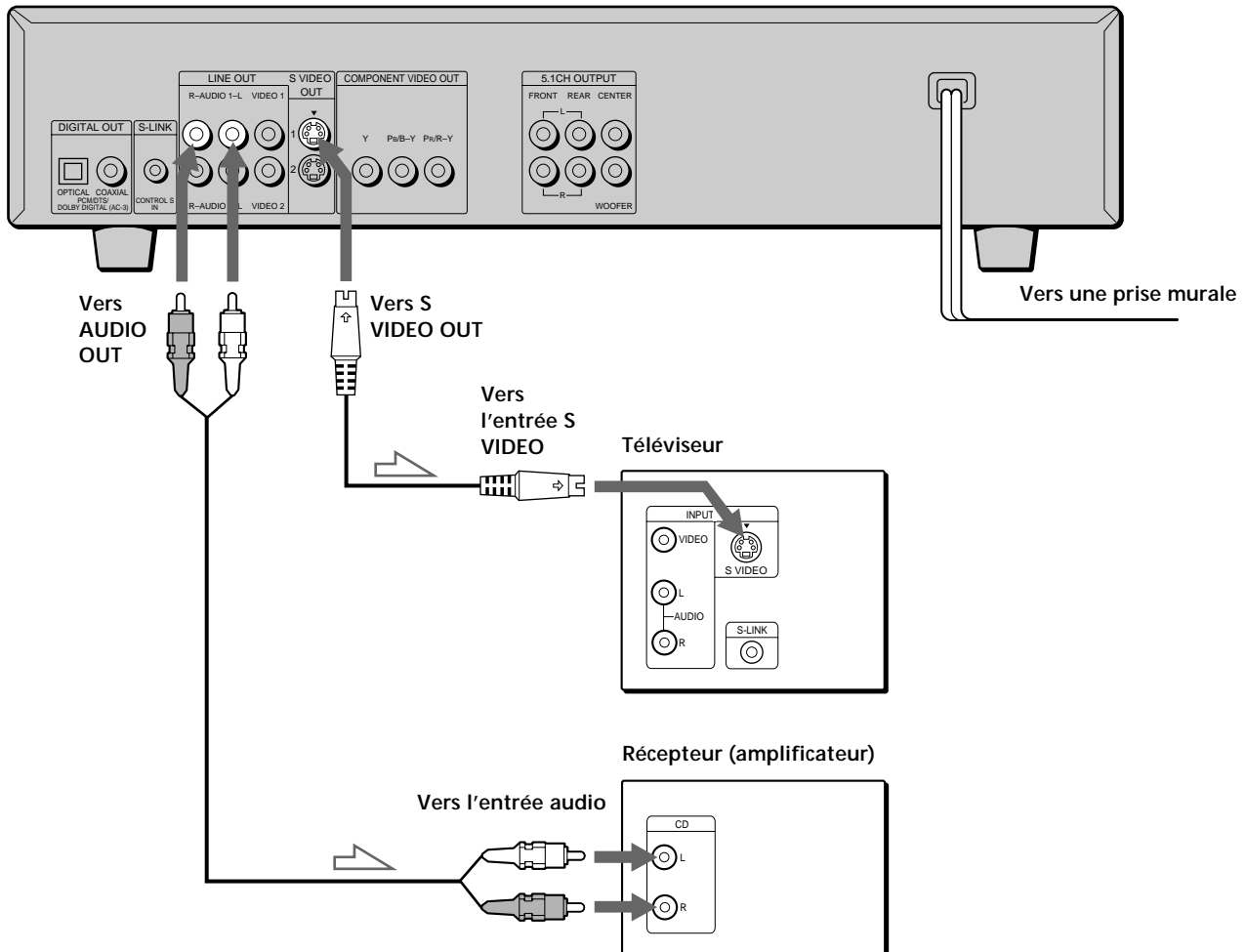

 : Sens du signal

Si vous disposez d'un composant numérique comme un récepteur (amplificateur) doté d'un connecteur numérique, une platine DAT ou MD

Raccordez le composant via le connecteur DIGITAL OUT OPTICAL ou COAXIAL à l'aide d'un câble de connexion numérique optique ou coaxial (non fourni).

Pour reproduire un DVD, réglez "SORTIE NUMÉRIQUE" dans "RÉGLAGE AUDIO" sur "OUI" et réglez ensuite "DOLBY DIGITAL" sur "D-PCM", et "DTS" sur "NON" dans le menu d'installation (page 49).

■ Si vous utilisez un câble de connexion numérique optique

Câble de connexion numérique optique



(non fourni)

Retirez le capuchon et branchez le câble de connexion numérique optique.

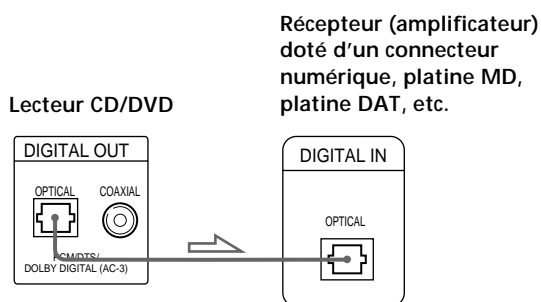

■ Si vous utilisez un câble de connexion numérique coaxial

Câble de connexion numérique coaxial

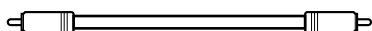

(non fourni)

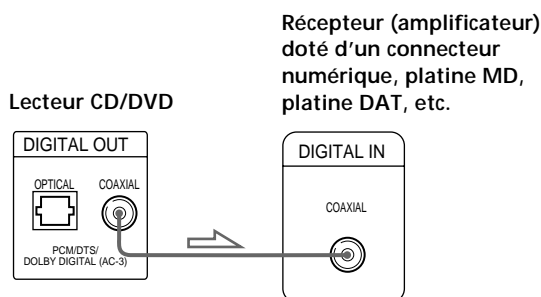

Remarques

- Consultez également les instructions fournies avec l'appareil à raccorder.
- Vous ne pouvez pas réaliser d'enregistrements audio numériques de disques directement enregistrés en format numérique spatial multicanal à l'aide d'une platine MD ou DAT.

Si vous établissez le raccordement ci-dessus, ne réglez pas "DOLBY DIGITAL" sur "DOLBY DIGITAL", et "DTS" sur "OUI". Sinon, un bruit de forte amplitude sera brusquement diffusé par les haut-parleurs, risquant de vous affecter l'ouïe ou d'endommager les haut-parleurs.

Si vous disposez d'un composant audio équipé d'un décodeur DTS ou Dolby Digital intégré

Raccordez le composant via le connecteur DIGITAL OUT OPTICAL ou COAXIAL à l'aide d'un câble de connexion numérique optique ou coaxial (non fourni).

- Pour reproduire un DVD enregistré en format DTS
Réglez "SORTIE NUMÉRIQUE" dans "RÉGLAGE AUDIO" sur "OUI" et réglez ensuite "DTS" sur "OUI" dans le menu d'installation (page 49).
- Pour reproduire un DVD enregistré en format Dolby Digital
Réglez "SORTIE NUMÉRIQUE" dans "RÉGLAGE AUDIO" sur "OUI" et réglez ensuite "DOLBY DIGITAL" sur "DOLBY DIGITAL" dans le menu d'installation (page 49).

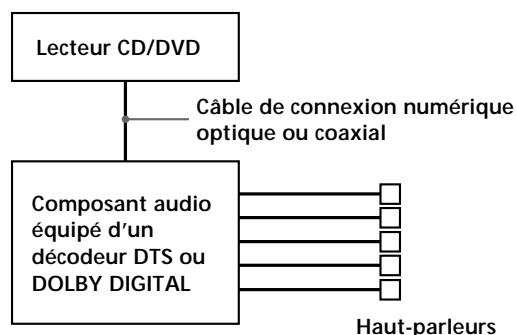

Remarques

- Consultez également les instructions fournies avec l'appareil à raccorder.
- Si vous ne raccordez pas de composant audio équipé d'un décodeur DTS intégré, ne réglez pas "DTS" sur "OUI".
- Si vous ne raccordez pas de composant audio équipé d'un décodeur DOLBY DIGITAL intégré, ne réglez pas "DOLBY DIGITAL" sur "DOLBY DIGITAL".

Réglages du lecteur

Certains réglages du lecteur sont indispensables en fonction des composants auxquels il est raccorder.

Utilisez le menu d'installation pour effectuer ces différents réglages.

Pour plus de détails sur l'utilisation du menu d'installation, voir page 41.

- Pour écouter le son diffusé par des haut-parleurs raccordés à un récepteur (amplificateur) équipé d'un connecteur numérique ou pour transmettre le son à un composant numérique comme une platine DAT ou MD
Lorsque vous reproduisez un DVD, réglez "SORTIE NUMÉRIQUE" dans "RÉGLAGE AUDIO" sur "OUI" et réglez ensuite "DOLBY DIGITAL" sur "D-PCM", et "DTS" sur "NON" dans le menu d'installation (page 49). Ce sont les réglages par défaut.

Raccordement spatial 5.1 canaux

Certains DVD comportent une piste sonore avec jusqu'à 5.1 canaux enregistrés en format Dolby* Digital. En utilisant un récepteur (amplificateur) doté d'entrées 5.1 canaux et de 5 (+1) haut-parleurs, vous pouvez exploiter une présence sonore accrue dans le confort de votre intérieur.

Les "5 canaux" désignent les 2 haut-parleurs frontaux (gauche et droit), les 2 haut-parleurs arrière (gauche et droit) et 1 haut-parleur central. Le "0.1 canal" (+1) désigne le subwoofer qui diffuse les graves.

Même si vous avez moins de 5 (+1) haut-parleurs, le lecteur répartit le signal de sortie de manière adéquate vers les haut-parleurs.

Vous pouvez profiter du système VES (Virtual Enhanced Surround) à l'aide de la méthode DCS (Digital Cinema Sound) que Sony a mise au point. Le système VES obtient le son d'ambiance uniquement avec les haut-parleurs avant. Pour plus de détails sur le mode VES, reportez-vous à la page 32.

Positionnement des haut-parleurs

Pour obtenir un son spatial optimal, nous recommandons de respecter les conditions suivantes.

- Utilisez des haut-parleurs à hautes performances.
- Utilisez des haut-parleurs arrière et central de taille et de performances comparables à vos haut-parleurs frontaux.
- Tous les haut-parleurs doivent être installés à la même distance de la position d'écoute.
- Placez si possible le subwoofer entre les haut-parleurs frontaux (G, D).

Remarque

Ne placez pas les haut-parleurs arrière ou central plus loin de la position d'écoute que les haut-parleurs frontaux.

Câbles de connexion indispensables

Câbles audio (non fournis)

Deux pour les prises 5.1CH OUTPUT FRONT et REAR

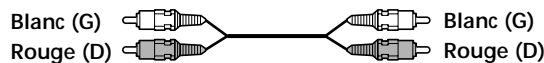

Câbles audio monauraux (non fournis)

Deux pour les prises 5.1CH OUTPUT CENTER et WOOFER



Câble S-VIDEO (fourni)

Un pour les prises S VIDEO OUT



Remarques

- Ne branchez pas le cordon d'alimentation sur une prise murale et n'appuyez pas sur le commutateur I/⏻ (POWER) avant d'avoir terminé tous les raccordements.
- Les connecteurs de câble doivent être complètement enfichés sur les prises. Des connexions lâches peuvent provoquer du souffle et des parasites.
- Les prises et les fiches des câbles sont identifiées par un code de couleur:
Prises et fiches rouges: Canal audio droit
Prises et fiches blanches: Canal audio gauche
Vous pouvez utiliser les câbles rouge ou blanc pour raccorder le haut-parleur central et le subwoofer.
- Pour raccorder le composant via le connecteur DIGITAL OUT OPTICAL ou COAXIAL à l'aide d'un câble de connexion numérique optique ou coaxial (non fourni), voir page 11.

Réglages du lecteur

Certains réglages du lecteur sont indispensables en fonction des composants auxquels il est raccordé.

Utilisez le menu d'installation ou l'écran de menu de commande pour changer les différents réglages.

Pour plus de détails sur l'utilisation du menu d'installation, voir page 41.

Pour plus de détails sur le Digital Cinema Sound, voir page 32.

- Pour exploiter le son spatial Dolby Digital en raccordant le lecteur à un récepteur (amplificateur) à entrées 5.1 CH
Sélectionnez la position et l'éloignement, etc., des différents haut-parleurs. Voir page 51.

* Fabriqué sous licence de Dolby Laboratories.
"Dolby", "AC-3", "Pro Logic" et le logo au double  sont des marques commerciales de Dolby Laboratories.
Travaux confidentiels non publiés. ©1992-1997 Dolby Laboratories, Inc. Tous droits réservés.

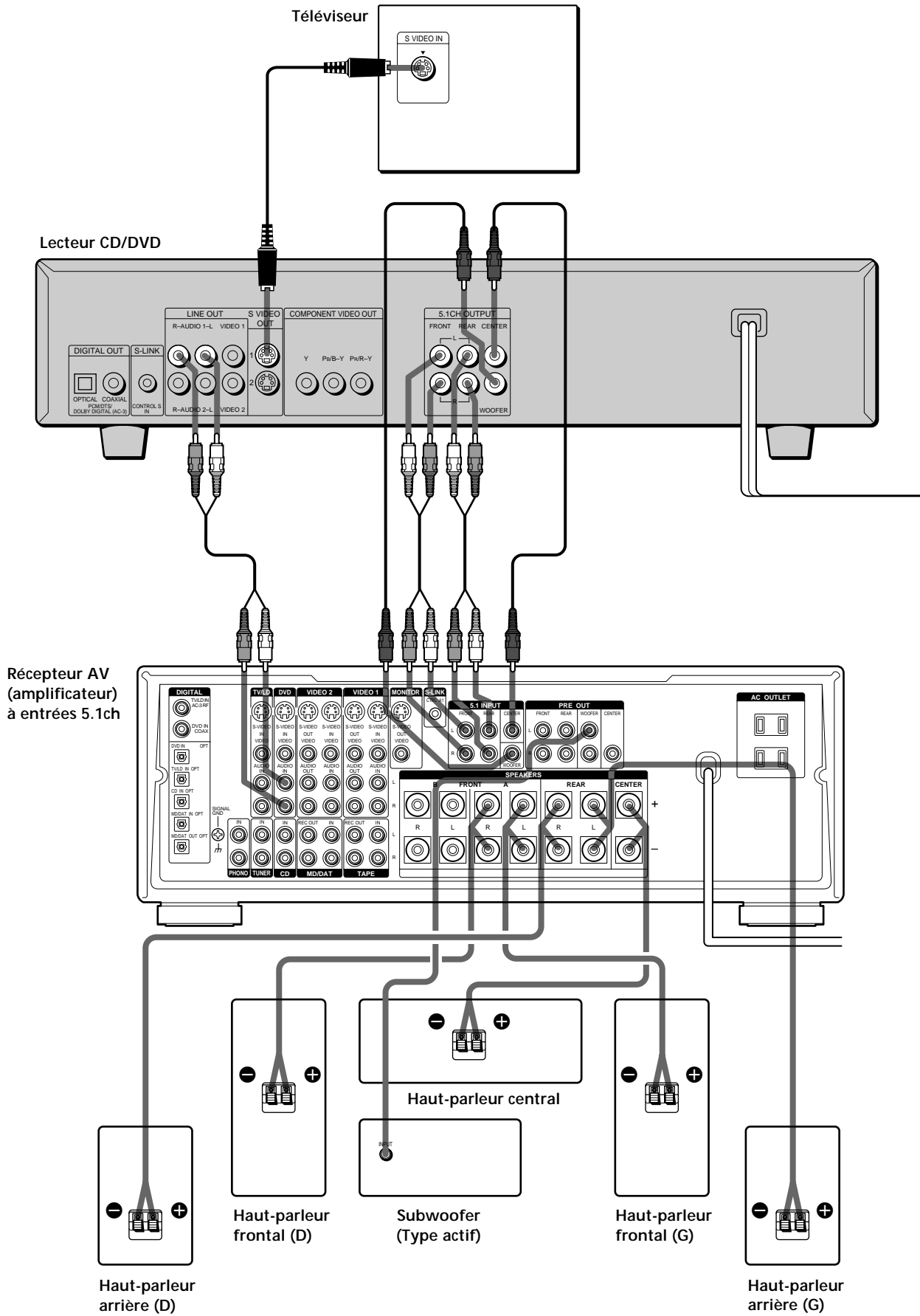

Sélection de la langue d'affichage des menus

Vous pouvez sélectionner la langue d'affichage du menu d'installation, de l'écran de menu de commande et des messages apparaissant à l'écran. Le réglage par défaut est "ENGLISH (Anglais)".

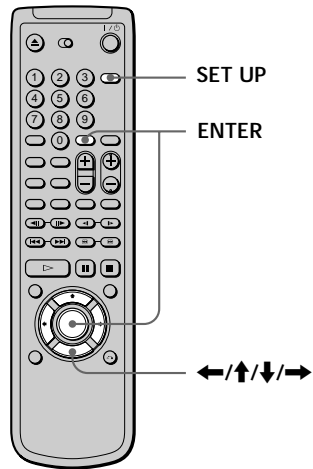

- 1 Appuyez sur SET UP et sélectionnez "LANGUAGE SETUP" à l'aide des touches ↑/↓ et appuyez ensuite sur ENTER.

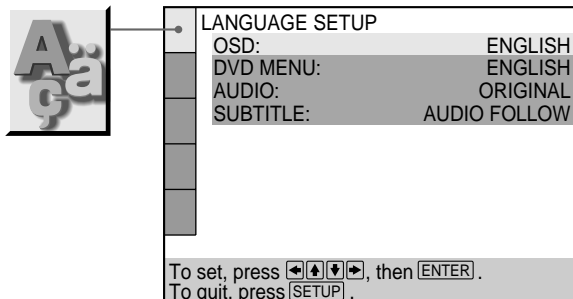

- 2 Sélectionnez "OSD" à l'aide des touches ↑/↓ et appuyez ensuite sur → ou ENTER.

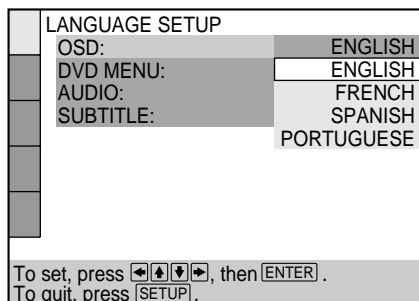

- 3 Sélectionnez "FRENCH" à l'aide des touches ↑/↓ et appuyez ensuite sur ENTER.



Pour désactiver le menu d'installation en cours d'utilisation

Appuyez sur SET UP.

Remarque

Vous avez le choix entre les langues d'affichage énumérées à l'étape 2. Pour plus de détails, voir page 44.

Lecture d'un disque

Ce chapitre décrit comment reproduire un DVD/CD/VIDEO CD.

Lecture d'un disque



Selon les DVD ou VIDEO CD, certaines opérations peuvent être différentes ou limitées. Consultez également les instructions qui accompagnent votre disque.

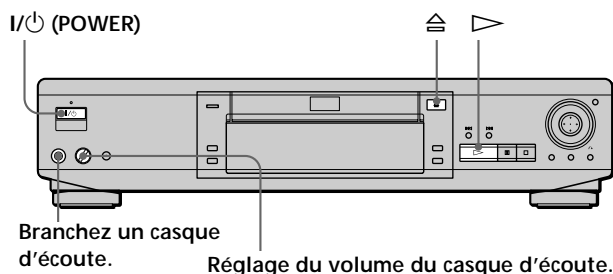

1 Effectuez les réglages sur votre téléviseur.

Mettez le téléviseur sous tension et sélectionnez l'entrée vidéo de façon à pouvoir visionner les images transmises par ce lecteur.

Si vous utilisez un récepteur (amplificateur)

Mettez le récepteur (amplificateur) sous tension et sélectionnez la position appropriée de façon à pouvoir écouter le son transmis par ce lecteur.

2 Appuyez sur I/⏻ (POWER) pour mettre le lecteur sous tension.

L'indicateur (rouge) situé au-dessus du commutateur I/⏻ (POWER) passe au vert et la fenêtre d'affichage du panneau frontal s'illumine.

3 Appuyez sur ⏮ et placez un disque sur le plateau de lecture.

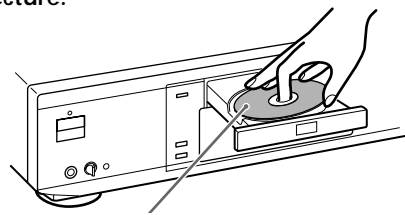

Avec la face de lecture vers le bas

4 Appuyez sur ▷.

Le plateau de lecture se referme et le lecteur entame la lecture (Lecture continue). Réglez le volume sur le téléviseur ou le récepteur (amplificateur).

Après avoir exécuté l'étape 4

■ Pendant la lecture d'un DVD

Un menu DVD ou un menu de titres peut s'afficher sur l'écran du téléviseur (voir page 19).

■ Pendant la lecture d'un VIDEO CD

Selon les VIDEO CD, l'écran de menu peut s'afficher sur l'écran du téléviseur. Vous pouvez reproduire le disque en mode interactif en suivant les instructions de l'écran de menu. (Lecture PBC, voir page 20.)

Lecture d'un disque

 Vous pouvez mettre le lecteur sous tension avec la télécommande

Appuyez sur I/⏻ (POWER) lorsque l'indicateur situé au-dessus du commutateur I/⏻ (POWER) du panneau frontal s'allume en rouge.

Remarques

- Si vous laissez le lecteur ou la télécommande en mode de pause ou d'arrêt pendant 15 minutes, l'image de l'économiseur d'écran apparaît automatiquement. Pour faire disparaître l'économiseur d'écran, appuyez sur ▷. (Pour désactiver la fonction d'économiseur d'écran, voir page 45.)
- L'indicateur au-dessus du commutateur I/⏻ (POWER) s'allume en rouge lorsque l'appareil est hors tension.

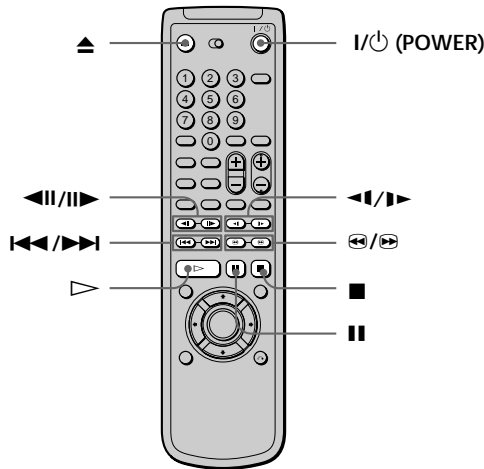
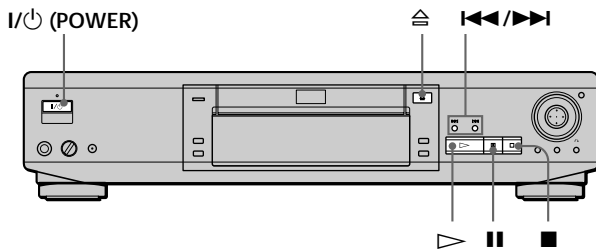

Pour	Opération
Arrêter	Appuyez sur ■.
Activer une pause	Appuyez sur .
Reprendre la lecture après une pause	Appuyez sur ou ▷.
Lecture image par image	Appuyez sur ◀ ou ▶.
Lecture au ralenti	Appuyez sur ◀◀ ou ▶▶.
Passer au chapitre, à la plage ou à la scène suivante en mode de lecture continue	Appuyez sur ▶▶▶.
Revenir au chapitre, à la plage ou à la scène précédente en mode de lecture continue	Appuyez sur ◀◀◀.
Localiser un endroit tout en contrôlant l'image (Scan)	Appuyez sur ◀◀ ou ▶▶. Lorsque vous trouvez l'endroit que vous désirez, appuyez sur ▷ pour revenir à la vitesse normale.
Arrêter la lecture et retirer le disque	Appuyez sur ▲.

Vous pouvez reproduire les disques dans différents modes tels que la lecture programmée à l'aide des écrans de menu (menu de commande). Pour l'exploitation du menu de commande, voir page 23.

Lecture à différentes vitesses/image par image DVD VIDEO CD CD

A l'aide de la molette de commande et de la touche JOG/indicateur du lecteur, vous pouvez reproduire un DVD/CD/VIDEO CD à différentes vitesses ou image par image. Chaque fois que vous appuyez sur JOG, le mode passe de Shuttle à Jog et inversement.

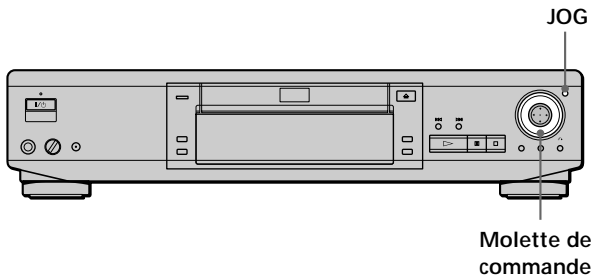

Pour changer la vitesse de lecture (mode de commande)

Tournez la molette de commande. La vitesse de lecture change en fonction du sens et de l'angle de rotation de la façon suivante:

Lorsque vous reproduisez un DVD

- AV2▶▶ (environ 30 fois la vitesse normale)
- ↕
- AV1▶▶ (environ 10 fois la vitesse normale)
- ↕
- ×2▶ (environ 2 fois la vitesse normale)
- ↕
- LECTURE▶ (vitesse normale)
- ↕
- LENT1▶▶ (sens de lecture)
- ↕
- LENT2▶▶ (sens de lecture - plus lent que "LENT1▶▶")
- ↕
- PAUSE||
- ↕
- LENT2◀◀ (sens opposé - plus lent que "LENT1◀◀")
- ↕
- LENT1◀◀ (sens opposé)
- ↕
- ×2◀ (environ 2 fois la vitesse normale)
- ↕
- RET1◀◀ (environ 10 fois la vitesse normale)
- ↕
- RET2◀◀ (environ 30 fois la vitesse normale)

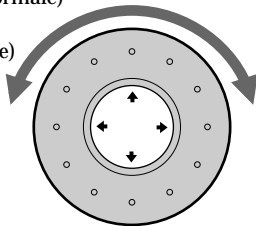

Si vous tournez rapidement la molette de commande, la vitesse de lecture passe directement à AV2▶▶/RET2◀◀.

Lorsque vous reproduisez un CD/VIDEO CD

- AV2▶▶ (plus rapide que "AV1▶▶")
- ↕
- AV1▶▶
- ↕
- ×2▶ (environ 2 fois la vitesse normale)*
- ↕
- LECTURE▶ (vitesse normale)
- ↕
- LENT1▶▶ (sens de lecture)**
- ↕
- LENT2▶▶ (sens de lecture - plus lent que "LENT1▶▶")**
- ↕
- PAUSE||
- ↕
- RET1◀◀
- ↕
- RET2◀◀ (plus rapide que "RET1◀◀")

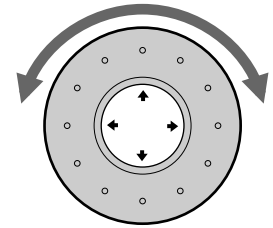

* CD uniquement

** VIDEO CD uniquement

Si vous tournez rapidement la molette de commande, la vitesse de lecture passe directement à AV2▶▶/RET2◀◀.

Pour revenir en mode de lecture continue

Appuyez sur ▷.



Pour rechercher une image avec la télécommande

Appuyez sur ◀◀ ou ▶▶. Chaque fois que vous appuyez sur ◀◀, la vitesse de lecture alterne entre RET1 et RET2. Chaque fois que vous appuyez sur ▶▶, elle alterne entre AV1 et AV2. Appuyez sur ▷ pour revenir à la vitesse normale.



Pour activer la lecture au ralenti avec la télécommande

Appuyez sur ◀◀ ou ▶▶. Chaque fois que vous appuyez sur ◀◀ ou ▶▶, la vitesse de lecture passe à LENT1 ou LENT2. Appuyez sur ▷ pour revenir à la vitesse normale.

Remarque

Selon les DVD/VIDEO CD, il se peut que vous ne puissiez pas exécuter certaines des opérations décrites ci-dessus.

Lecture à différentes vitesses/image par image

Pour reproduire un disque image par image en changeant la vitesse de lecture (mode Jog) **DVD** **VIDEO CD**

- 1 Appuyez sur JOG.
JOG s'allume en mode Jog. Lorsque vous appuyez sur JOG, le lecteur passe en mode de pause.
- 2 Tournez la molette de commande.
Suivant la vitesse avec laquelle vous tournez la bague, la lecture passe en image par image dans le sens de rotation de la molette de commande. Si vous tournez la molette de commande à vitesse constante pendant un moment, la vitesse de lecture passe au ralenti ou à la normale.

Pour revenir en mode de lecture continue

Appuyez sur ▷.

 Pour reproduire un disque image par image avec la télécommande

Appuyez sur ◀|| ou ||▶. Chaque fois que vous appuyez sur la touche, l'image suivante apparaît.

Reprise de la lecture là où vous avez stoppé un disque (Reprise de lecture)

DVD **VIDEO CD** **CD**

Le lecteur mémorise l'endroit où vous avez arrêté un disque et si l'indication "RESUME" est activée dans la fenêtre d'affichage du panneau frontal. Dans ce cas, vous pouvez reprendre la lecture à partir de cet endroit. Tant que vous n'ouvrez pas le plateau de lecture, la fonction de reprise de lecture reste accessible même si vous mettez le lecteur hors tension.

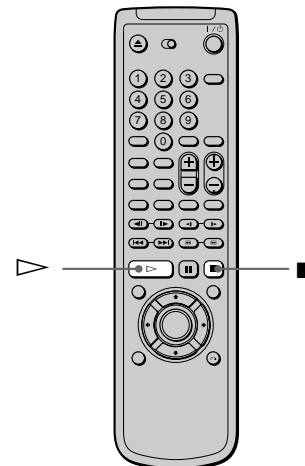
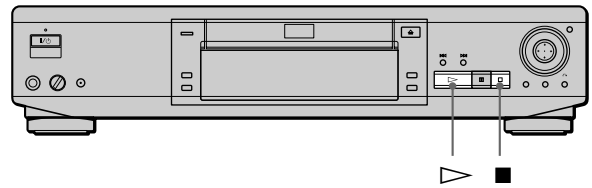

- 1 Pendant la lecture d'un disque, appuyez sur ■ pour arrêter la lecture.

L'indication "RESUME" apparaît dans la fenêtre d'affichage du panneau frontal et le message "Lors de la prochaine lecture, le disque reprend à partir de l'endroit où vous avez arrêté." s'affiche sur l'écran du téléviseur.

Si l'indication "RESUME" ne s'affiche pas, c'est que la fonction de reprise de lecture n'est pas disponible.

- 2 Appuyez sur ▷.

Le lecteur démarre la lecture à partir de l'endroit où vous avez arrêté le disque à l'étape 1.

 Pour activer la lecture du disque depuis le début

Si le temps de lecture apparaît dans la fenêtre d'affichage du panneau frontal avant de démarrer la lecture, appuyez sur ■ pour réinitialiser le temps de lecture et appuyez ensuite sur ▷.

Remarques

- Suivant les DVD, il se peut que la fonction de reprise de lecture ne soit pas disponible.
- La fonction de reprise de lecture n'est pas accessible dans les modes de lecture aléatoire ou programmée.
- Suivant l'endroit où vous avez arrêté le disque, il se peut que le lecteur reprenne la lecture à un autre endroit.
- L'endroit où vous avez arrêté le disque est désactivé si:
 - vous ouvrez ou refermez le plateau de lecture;
 - vous déconnectez le cordon d'alimentation;
 - vous changez de mode de lecture;
 - vous démarrez la lecture après avoir sélectionné un titre, un chapitre ou une plage;
 - vous changez le réglage de "TYPE TÉLÉ" dans "REGLAGE DE L'ECRAN" dans le menu d'installation;
 - vous changez le réglage de "CONTRÔLE PARENTAL" dans "REGLAGE PERSONNALISE" dans le menu d'installation.

Utilisation du menu pour chaque DVD

Utilisation du menu de titres

Un DVD est divisé en longues séquences d'images ou musicales désignées "titres." Lorsque vous reproduisez un DVD composé de plusieurs titres, vous pouvez sélectionner le titre de votre choix dans le menu de titres.

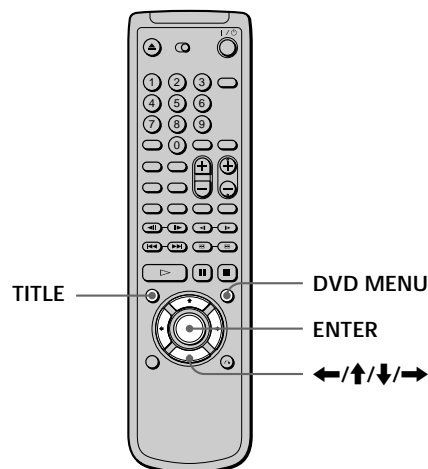
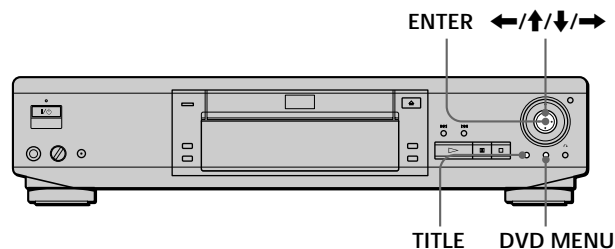

1 Appuyez sur TITLE.

Le menu de titres apparaît sur l'écran du téléviseur. Le contenu du menu varie d'un disque à l'autre.

2 Appuyez sur pour sélectionner le titre que vous voulez reproduire.

Suivant les disques, vous pouvez utiliser les touches numériques pour sélectionner le titre.

3 Appuyez sur ENTER.

Le lecteur démarre la lecture du titre sélectionné.

Remarques

- Suivant les DVD, il se peut que vous ne puissiez pas sélectionner le titre.
- Suivant les DVD, un "menu de titres" peut simplement être désigné par "menu" ou "titre" dans les instructions qui accompagnent le disque. L'instruction "Appuyez sur ENTER." peut également être exprimée par "Appuyez sur SELECT."

Utilisation du menu pour chaque DVD

Utilisation du menu DVD

Certains DVD vous permettent de sélectionner le contenu du disque à l'aide du menu. Lorsque vous reproduisez ces DVD, vous pouvez sélectionner une langue pour les sous-titres, une langue pour le son, etc., au moyen du menu DVD.

- 1 Appuyez sur DVD MENU.**
Le menu DVD apparaît sur l'écran du téléviseur. Le contenu du menu varie d'un disque à l'autre.
- 2 Appuyez sur ←/↑/↓/→ pour sélectionner le paramètre que vous voulez modifier.**
Suivant les disques, vous pouvez utiliser les touches numériques pour sélectionner le paramètre de votre choix.
- 3 Pour changer d'autres paramètres, répétez l'étape 2.**
- 4 Appuyez sur ENTER.**

 Si vous voulez sélectionner la langue d'affichage du menu DVD

Changez le réglage à l'aide de "CHOIX DE LA LANGUE" dans le menu d'installation. Pour plus de détails, voir page 44.

Remarque

Suivant les DVD, un "menu DVD" peut simplement être désigné "menu" dans les instructions fournies avec le disque.

Lecture d'un VIDEO CD doté de fonctions PBC (Lecture PBC)

Lorsque vous reproduisez des VIDEO CD dotés de fonctions PBC (disques Ver. 2.0), vous pouvez exploiter des opérations interactives simples telles que les fonctions de recherche.

La lecture PBC vous permet de reproduire des VIDEO CD en mode interactif en suivant les menus affichés sur l'écran du téléviseur.

Sur ce lecteur, vous pouvez utiliser les touches numériques, ENTER, ←/→, ↑/↓ et ↻RETURN en cours de lecture PBC.

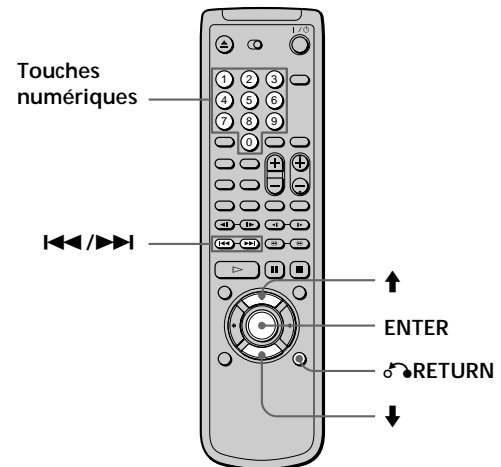
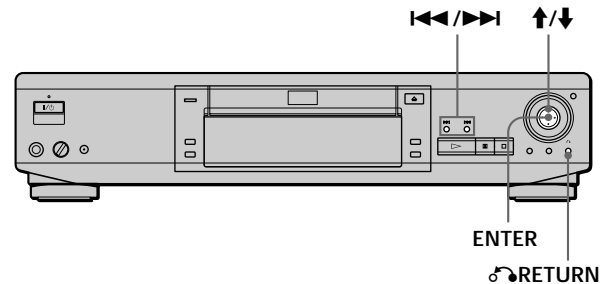

- 1 Démarrez la lecture d'un VIDEO CD doté de fonctions PBC en appliquant les étapes 1 à 4 de la section "Lecture d'un disque" à la page 15.**
- 2 Sélectionnez le numéro du paramètre de votre choix.**
Sur le lecteur
 Appuyez sur ↑/↓ pour sélectionner le numéro de paramètre.
Sur la télécommande
 Appuyez sur les touches numériques correspondant au paramètre voulu.
- 3 Appuyez sur ENTER.**
- 4 Suivez les instructions à l'écran pour exécuter les opérations interactives.**
 Consultez également les instructions qui accompagnent votre disque, parce que les procédures peuvent différer suivant les VIDEO CD.

Pour revenir à l'écran de menu

Appuyez sur **RETURN**, **◀** ou **▶**.

 Lorsque vous reproduisez un VIDEO CD doté de fonctions PBC

La lecture PBC démarre automatiquement.

 Pour annuler la lecture PBC d'un VIDEO CD doté de fonctions PBC et reproduire le disque en mode de lecture continue Il y a deux méthodes.

- Avant de démarrer la lecture, sélectionnez la plage voulue à l'aide des touches **◀** ou **▶** et appuyez ensuite sur **ENTER** ou **▷**.
- Avant de démarrer la lecture, sélectionnez le numéro de plage à l'aide des touches numériques de la télécommande et appuyez ensuite sur **ENTER** ou **▷**.

L'indication "Lecture sans PBC" apparaît sur l'écran du téléviseur et le lecteur entame la lecture continue. Vous ne pouvez pas afficher des images fixes comme un menu. Pour revenir en mode de lecture PBC, appuyez deux fois sur **■** et ensuite sur **▷**.

Remarque

Suivant les VIDEO CD, l'instruction "Appuyez sur ENTER." à l'étape 3 peut être exprimée par "Appuyez sur SELECT." dans les instructions qui accompagnent le disque.

Utilisation de la fenêtre d'affichage du panneau frontal



Vous pouvez vérifier les informations relatives au disque telles que le nombre total de titres ou de plages ou encore la durée restante en utilisant la fenêtre d'affichage du panneau frontal.

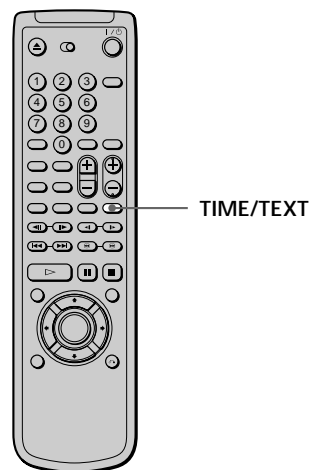

Pendant la lecture d'un DVD

Informations affichées pendant la lecture du disque

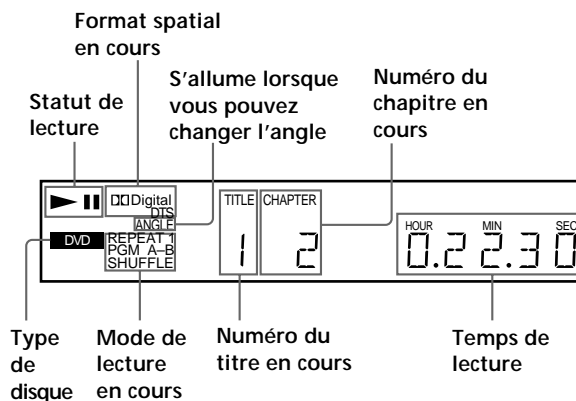
**Vérification de la durée restante**

Appuyez sur **TIME/TEXT**.

Chaque fois que vous appuyez sur **TIME/TEXT** pendant la lecture d'un disque, l'affichage change comme indiqué dans le tableau ci-dessous.

Utilisation de la fenêtre d'affichage du panneau frontal

Lecture d'un disque

Temps de lecture et numéro du chapitre en cours

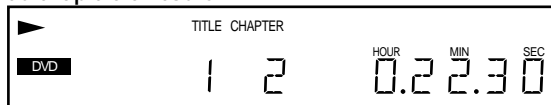

Durée restante du chapitre en cours

Appuyez sur TIME/TEXT

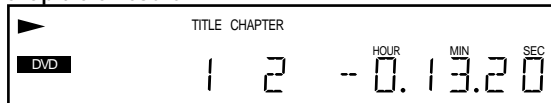

Temps de lecture et numéro du titre en cours

Appuyez sur TIME/TEXT



Durée restante du titre en cours

Appuyez sur TIME/TEXT

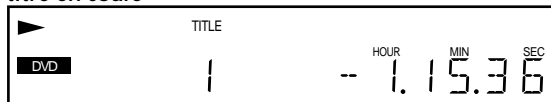

Texte

Appuyez sur TIME/TEXT

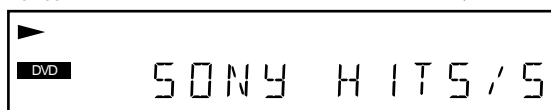

Appuyez sur TIME/TEXT

Remarques

- Suivant les DVD, il se peut que le numéro de chapitre ou la durée n'apparaisse pas ou que vous ne puissiez pas changer l'affichage du panneau frontal.
- Dans les modes de lecture aléatoire ou programmée, le temps de lecture du titre et la durée restante du titre ne sont pas affichés.

Pendant la lecture d'un CD/VIDEO CD



Informations affichées pendant la lecture d'un disque

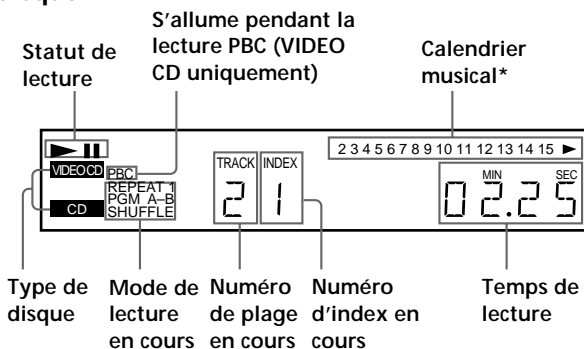

Pendant la lecture de VIDEO CD dotés de fonctions PBC C'est le numéro de la scène en cours qui est affiché au lieu du numéro de la plage en cours et du numéro d'index en cours. Dans ce cas, la fenêtre d'affichage du panneau frontal ne change pas lorsque vous appuyez sur TIME/TEXT. Lorsque des informations TEXT sont enregistrées sur le disque, elles apparaissent dans la fenêtre d'affichage du panneau frontal lorsque vous appuyez sur TIME/TEXT (voir page 28).

Vérification de la durée restante

Appuyez sur TIME/TEXT.

Chaque fois que vous appuyez sur TIME/TEXT pendant la lecture d'un disque, l'affichage change comme indiqué dans le tableau ci-dessous.

Temps de lecture et numéro de la plage en cours

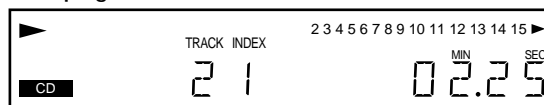

Durée restante de la plage en cours

Appuyez sur TIME/TEXT

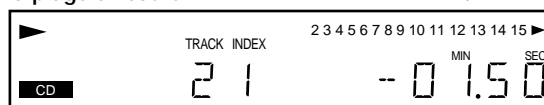

Temps de lecture du disque

Appuyez sur TIME/TEXT

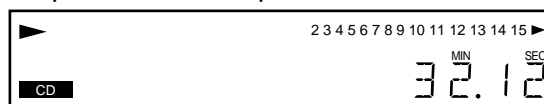

Durée restante du disque

Appuyez sur TIME/TEXT

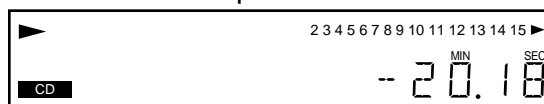

Texte

Appuyez sur TIME/TEXT

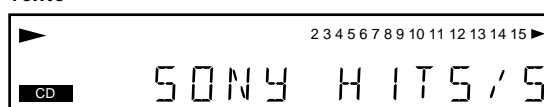

Appuyez sur TIME/TEXT

Remarque

Dans les modes de lecture aléatoire, programmée ou PBC, le temps de lecture du disque et la durée restante du disque ne sont pas affichés.

* Les numéros des plages apparaissent dans le calendrier musical. S'il y a plus de 15 plages, ► s'affiche après "15". Les numéros de plage disparaissent après la reproduction de chaque plage.

Utilisation des différentes fonctions avec le menu de commande

Ce chapitre décrit comment reproduire des disques dans différents modes de lecture et comment exploiter les fonctions pratiques de l'écran de menu (menu de commande).

Utilisation de l'écran de menu de commande



Le menu de commande vous permet de sélectionner le point de départ, de procéder à la lecture dans l'ordre que vous désirez, de modifier les angles, de définir le Digital Cinema Sound, etc.

Les paramètres sont différents selon le type de disque. Pour plus de détails sur chaque menu de commande, reportez-vous aux pages 26 à 40.

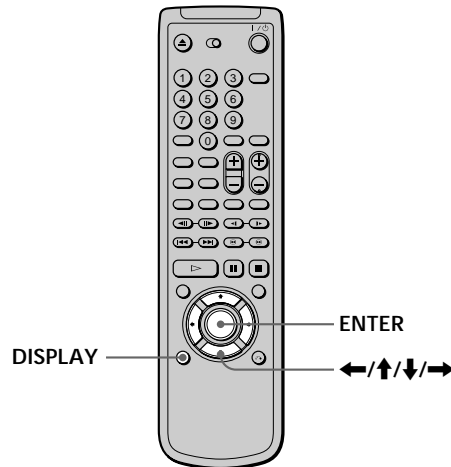

- 1 Appuyez sur DISPLAY pour afficher le menu de commande sur l'écran du téléviseur.

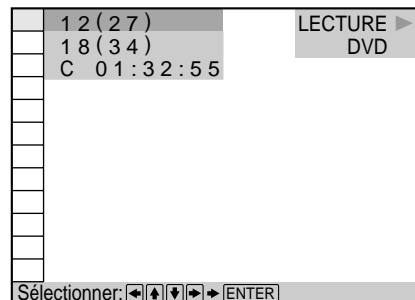

Utilisation de l'écran de menu de commande

- 2 Sélectionnez le paramètre de votre choix à l'aide des touches ↑/↓ et appuyez ensuite sur → ou ENTER.

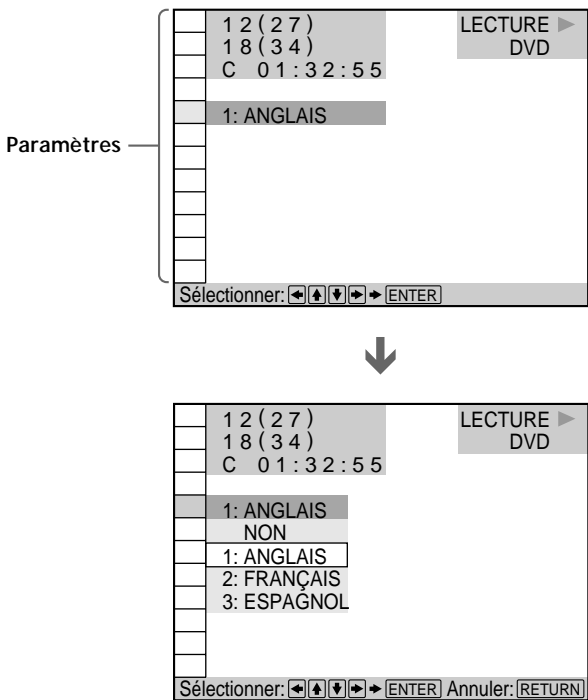

Remarque

Certains paramètres du menu de commande nécessitent des opérations autres que la sélection du réglage. Pour plus de détails sur ces paramètres, reportez-vous aux pages afférentes.

Pour désactiver le menu de commande en cours d'utilisation

Appuyez sur ↵RETURN.

Pour afficher d'autres paramètres

Chaque fois que vous appuyez sur DISPLAY, le menu de commande change selon la séquence suivante:

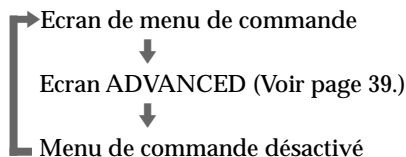

💡 Vous pouvez afficher certains paramètres à l'aide de la télécommande

Certains paramètres peuvent être affichés en appuyant sur les touches de la télécommande. Dans ce cas, seul le paramètre que vous avez sélectionné est affiché. Pour les paramètres et les opérations activés à l'aide de la télécommande, reportez-vous aux pages consacrées aux paramètres voulus.

- 3 Sélectionnez le paramètre de votre choix à l'aide des touches ↑/↓ et appuyez ensuite sur ENTER.

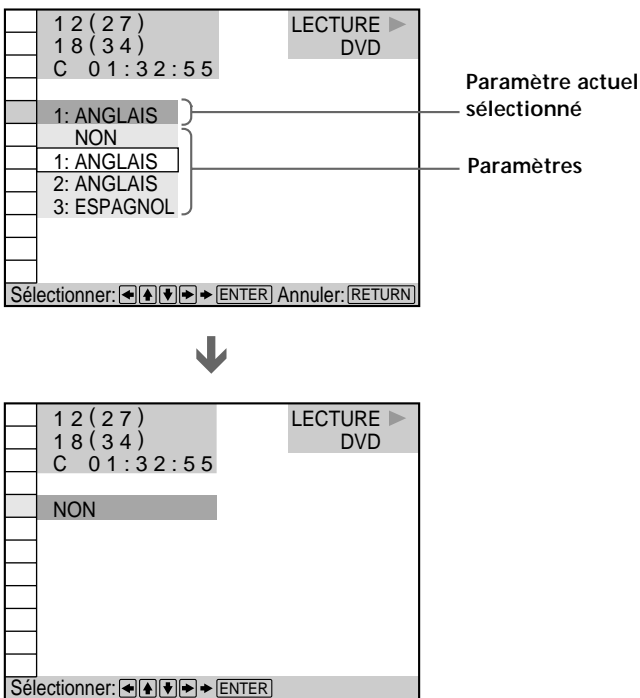

Liste des paramètres du menu de commande

TITLE (DVD uniquement) (page 26)

CHAPTER (DVD uniquement) (page 26)

TRACK (VIDEO CD/CD uniquement) (page 26)

INDEX (VIDEO CD/CD uniquement) (page 26)

SCENE (VIDEO CD en cours de lecture PBC uniquement) (page 26)

Vous pouvez activer une recherche en sélectionnant le titre/chapitre/plage/index.

TIME/TEXT (page 27, 28)

Vous pouvez vérifier le temps de lecture et la durée restante du titre/chapitre/plage en cours et la durée restante totale du disque.

Vous pouvez activer une recherche en introduisant un code temporel.

Vous pouvez vérifier le DVD TEXT ou le CD TEXT du disque sur l'écran du téléviseur et dans la fenêtre d'affichage du panneau frontal.

AUDIO (page 29)

Sur un DVD sur lequel des sons multilingues sont enregistrés, vous pouvez sélectionner la langue de votre choix pendant la lecture du DVD.

Sur un CD ou un VIDEO CD multiplex, vous pouvez sélectionner le son du canal gauche ou du canal droit et écouter le son du canal sélectionné via les haut-parleurs gauche et droit en même temps.

SUBTITLE (DVD uniquement) (page 30)

Sur un DVD sur lequel des sous-titres multilingues sont enregistrés, vous pouvez commuter la langue des sous-titres quand vous le voulez pendant la lecture du DVD et activer ou désactiver l'affichage des sous-titres au moment que vous choisissez.

ANGLE (DVD uniquement) (page 31)

Sur les DVD sur lesquels plusieurs angles sont enregistrés pour une scène (multi-angles), vous pouvez commuter les angles de la scène pour laquelle plusieurs angles sont enregistrés.

VES (page 32)

Sélectionnez ce mode permettant de profiter du son spatial multi-canaux comme Dolby Digital. Même si vous branchez uniquement les haut-parleurs avant, le son spatial virtuel optimisé (VES) vous permet de bénéficier du son 3D à l'aide du champ sonore 3D afin de créer des haut-parleurs arrière virtuels à partir du son des haut-parleurs avant (G, D) sans utiliser de véritables haut-parleurs arrière.

Vous pouvez davantage ressentir le son 3D lorsque vous raccordez un récepteur (amplificateur) avec les entrées de canal 5.1, les 2 haut-parleurs avant, les 2 haut-parleurs arrière, 1 haut-parleur central et 1 haut-parleur d'extrêmes-graves.

PROGRAM (page 34)

Vous pouvez reproduire le contenu d'un disque dans l'ordre de votre choix en agençant la succession des titres, des chapitres et des plages du disque de manière à créer votre propre programme de lecture.

SHUFFLE (page 36)

Vous pouvez programmer le lecteur pour qu'il "mélange" les titres, les chapitres ou les plages et les reproduise dans un ordre aléatoire. L'ordre de lecture peut différer par rapport à la dernière lecture "aléatoire".

REPEAT (page 37)

Vous pouvez reproduire tous les titres/plages d'un disque ou un seul titre/chapitre/plage de manière répétée.

A-B REPEAT (page 37)

Vous pouvez reproduire de façon répétée un passage spécifique d'un titre, d'un chapitre ou d'une plage.

ADVANCED (DVD uniquement) (page 39)

Vous pouvez vérifier les informations de lecture relatives au débit binaire, à l'historique du débit binaire ou à la position de lecture du disque (couche).

Recherche d'un titre/chapitre/plage/index/scène



DVD

VIDEO CD

CD

Vous pouvez activer une recherche en sélectionnant un titre/chapitre/plage/index/scène.

Sélectionnez "TITLE," "CHAPTER," "TRACK," "INDEX" ou "SCENE" après avoir appuyé sur DISPLAY.

Lorsque vous reproduisez un DVD, les indications "TITLE" et "CHAPTER" sont affichées.

Lorsque vous reproduisez un VIDEO CD/CD, les indications "TRACK" et "INDEX" sont affichées. Lorsque vous reproduisez un VIDEO CD doté de fonctions PBC, l'indication "SCENE" est affichée.

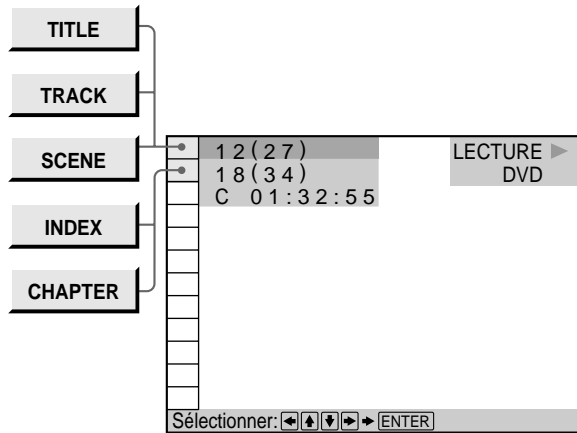

- 1 Sélectionnez "TITLE", "CHAPTER", "TRACK" ou "INDEX" à l'aide des touches \uparrow/\downarrow .
L'indication " ** (**)" est mise en évidence. (** désigne un numéro optionnel dans ce mode d'emploi.)
Le numéro entre parenthèses indique le nombre total de titres, de chapitres, de plages ou d'index.

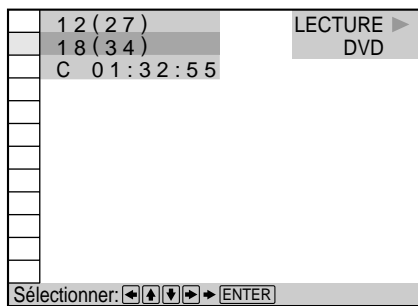

- 2 Appuyez sur \rightarrow ou ENTER.

L'indication " ** (**)" devient " — — (**)".

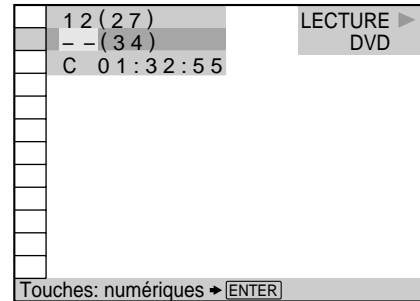

- 3 Sélectionnez le numéro du titre, du chapitre, de la plage ou de l'index que vous voulez rechercher à l'aide des touches numériques et appuyez ensuite sur ENTER.

Le lecteur entame la recherche. Pour annuler le numéro, appuyez sur CLEAR avant d'appuyer sur ENTER.

Pour annuler la sélection

Appuyez sur \hookrightarrow RETURN.

Remarques

- Le numéro des titres, des chapitres ou des plages affichés est celui des titres, des chapitres ou des plages enregistrés sur un disque.
- Les numéros d'index ne sont pas affichés en cours de lecture PBC des CD VIDEO.

Vérification du temps de lecture et de la durée restante



Vous pouvez vérifier le temps de lecture et la durée restante du titre/chapitre/plage en cours et la durée restante totale du disque.

Appuyez sur DISPLAY. Appuyez ensuite sur la touche TIME/TEXT de la télécommande pour changer l'information temporelle.

Vous pouvez également vérifier le DVD TEXT et CD TEXT. Reportez-vous à la page 28.

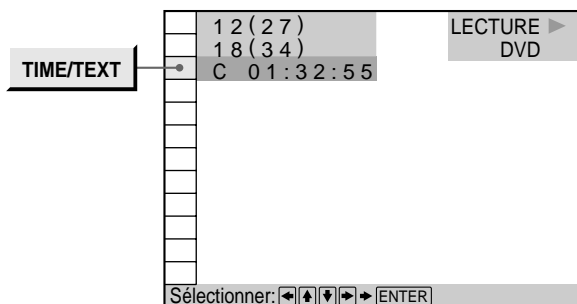

Pendant la lecture d'un DVD

■TIME/TEXT

- C * * * * * : Temps de lecture du chapitre en cours
- C - * * * * * : Durée restante du chapitre en cours
- T * * * * * : Temps de lecture du titre en cours
- T - * * * * * : Durée restante du titre en cours

Lorsque vous reproduisez un VIDEO CD (en mode de lecture PBC)

■TIME/TEXT

- * * * * * : Temps de lecture de la scène en cours

Lorsque vous reproduisez un VIDEO CD (en mode de lecture continue) ou un CD

■TIME/TEXT

- T * * * * * : Temps de lecture de la plage en cours
- T - * * * * * : Durée restante de la plage en cours
- D * * * * * : Temps de lecture du disque en cours
- D - * * * * * : Durée restante du disque en cours

Vous pouvez activer l'écran "TIME/TEXT" à l'aide de la télécommande

Appuyez sur la touche TIME/TEXT de la télécommande. Chaque fois que vous appuyez sur la touche, les informations concernant la durée changent.

Sélection d'un point de départ à l'aide du code temporel



Vous pouvez activer la recherche en introduisant le code temporel.

Sélectionnez "TIME/TEXT" après avoir appuyé sur DISPLAY.

Le code temporel correspond au temps de lecture réel approximatif. Par exemple, pour rechercher une scène située 2 heures 30 minutes et 20 secondes après le début, introduisez 2:30:20.

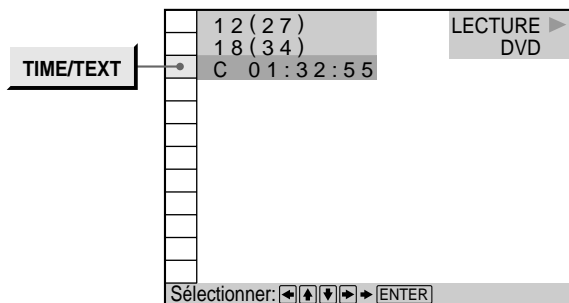

- 1 Sélectionnez "C * * * * * " (temps de lecture du chapitre en cours).

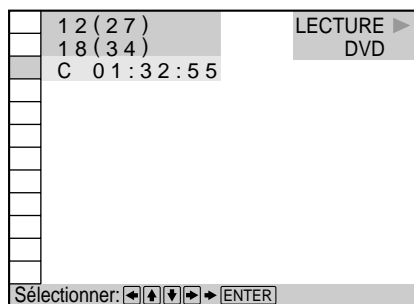

- 2 Appuyez sur → ou ENTER.

Le code temporel devient "T - - : - - : - -".

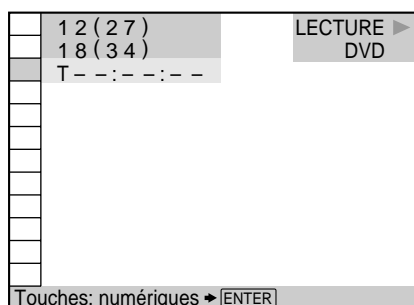

Sélection d'un point de départ à l'aide du code temporel

- 3** Introduisez le code temporel à l'aide des touches numériques et appuyez ensuite sur ENTER. Le lecteur entame la recherche. Pour annuler le numéro, appuyez sur CLEAR avant d'appuyer sur ENTER.

Pour annuler la saisie

Appuyez sur  RETURN.

Remarque

Lorsque vous introduisez le code temporel, introduisez le temps de lecture de la page.

Vérification des informations relatives au disque

Vous pouvez vérifier le DVD TEXT ou CD TEXT du disque sur l'écran du téléviseur et l'écran du panneau frontal.

DVD TEXT et CD TEXT sont des informations enregistrées sur le disque que vous ne pouvez pas modifier.

Appuyez sur DISPLAY. Appuyez ensuite sur TIME/TEXT de la télécommande jusqu'à ce que l'affichage DVD/CD TEXT apparaisse.

Les informations sont affichées au bas de l'écran d'affichage.

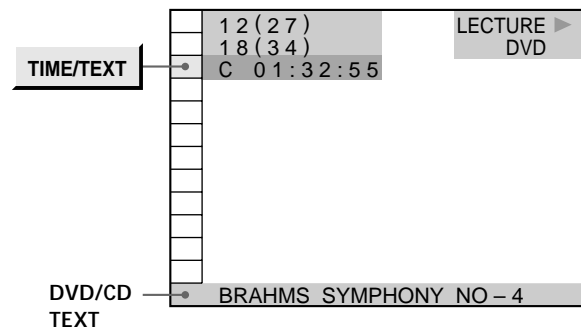

 Vous pouvez afficher "TIME/TEXT" à l'aide de la télécommande

Appuyez sur TIME/TEXT de la télécommande. Pour afficher DVD/CD TEXT, appuyez sur TIME/TEXT jusqu'à ce que l'affichage DVD/CD TEXT apparaisse.

Remarque

Les informations DVD TEXT sont uniquement affichées en anglais.

Commutation du son

Sur un DVD sur lequel des sons multilingues sont enregistrés, vous pouvez sélectionner la langue de votre choix pendant la lecture du DVD.

Sur un CD ou un VIDEO CD multiplex, vous pouvez sélectionner le son du canal gauche ou du canal droit et écouter le son du canal sélectionné via les haut-parleurs gauche et droit en même temps. Dans ce cas, le son est diffusé sans effet stéréo. Par exemple, sur un disque comportant une chanson, le canal droit peut diffuser la partie vocale et le canal gauche la partie instrumentale. Si vous ne voulez écouter que la partie instrumentale, vous pouvez sélectionner le canal gauche et l'écouter via les deux haut-parleurs.

Sélectionnez "AUDIO" après avoir appuyé sur DISPLAY.

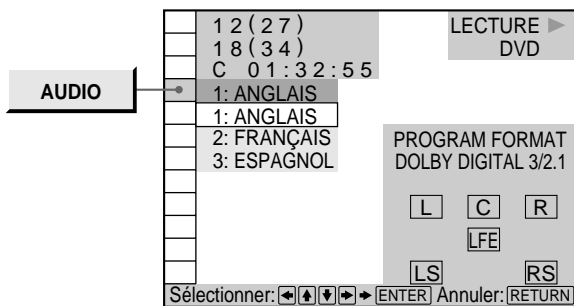

■ AUDIO

Lorsque vous reproduisez un DVD

Sélectionnez la langue. Les langues que vous pouvez sélectionner sont différentes suivant les DVD. Si 4 chiffres sont affichés, ils représentent le code de langue. Sélectionnez le code de langue dans la liste de la page 62.

Lorsque vous reproduisez un VIDEO CD ou un CD

- **STÉRÉO** : Le son stéréo standard
- 1/G (1/L) : Le son du canal gauche (monaural)
- 2/D (2/R) : Le son du canal droit (monaural)

 Vous pouvez activer l'écran "AUDIO" à l'aide de la télécommande

Appuyez sur la touche AUDIO de la télécommande.

Remarques

- Suivant les DVD, il se peut que vous ne puissiez pas commuter la langue même si les sons enregistrés sur le DVD sont multilingues.
- Pendant la lecture d'un CD/VIDEO CD, le mode de lecture stéréo standard est restauré si:
 - vous ouvrez ou refermez le plateau de lecture;
 - vous mettez le lecteur hors tension.
- Pendant la lecture d'un DVD, le son peut changer si:
 - vous ouvrez ou refermez le plateau de lecture;
 - vous changez le titre.
- Si la langue est affichée sous la forme d'un nombre à 4 chiffres, consultez la liste des codes de langue à la page 62.

Affichage des informations audio relatives au disque

Lorsque vous sélectionnez "AUDIO", les canaux de lecture sont affichés sur l'écran.

En format Dolby Digital, les signaux d'un DVD peuvent avoir été enregistrés du monaural aux 5.1 canaux. Suivant les DVD, le nombre de canaux enregistrés peut être différent.

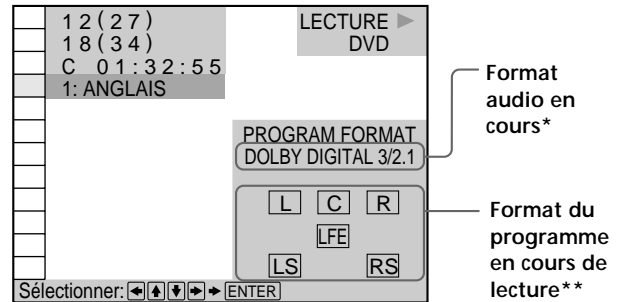

* L'indication "PCM", "DTS", ou "DOLBY DIGITAL" est affichée. Dans le cas de "DOLBY DIGITAL", les canaux de la plage en cours sont affichés par des numéros comme suit:

Cas de Dolby Digital (AC-3) 5.1 canaux:

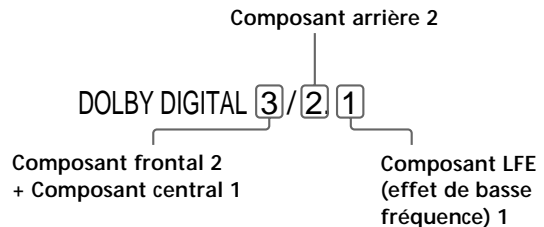

** Les lettres dans l'écran de format de programme présentent la signification suivante:

- L: Frontal (G)
- R: Frontal (D)
- C: Central (monaural)
- LS: Arrière (G)
- RS: Arrière (D)
- S: Arrière (monaural) - le composant arrière du signal stéréo traité par le système Dolby Surround et le signal Dolby Digital.
- LFE: - LFE (effet basse fréquence)

Commutation du son

Les exemples affichés sont les suivants:

•PCM (stéréo)

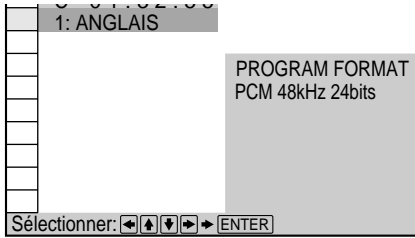

•Son spatial Dolby Surround

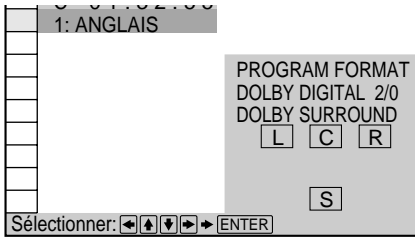

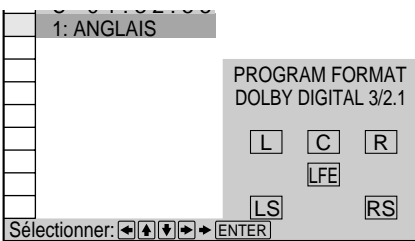

•Dolby Digital 5.1 ca

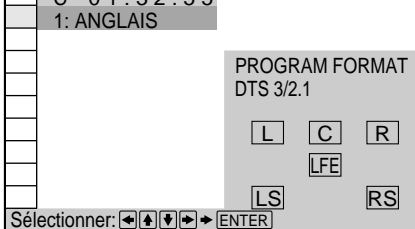

•DTS



 Vous pouvez identifier les logiciels à codage Dolby Surround grâce à l'emballage

Utilisez des disques portant le logo . Pour pouvoir exploiter la lecture Dolby Digital, vous devez utiliser des disques portant ce logo.

Affichage des sous-titres



Sur un DVD sur lequel des sous-titres sont enregistrés, vous pouvez activer ou désactiver l'affichage des sous-titres quand vous le voulez pendant la lecture.

Sur un DVD sur lequel des sous-titres multilingues sont enregistrés, vous pouvez commuter la langue des sous-titres quand vous le voulez pendant la lecture, et activer ou désactiver l'affichage des sous-titres au moment que vous choisissez. Par exemple, vous pouvez sélectionner la langue que vous voulez écouter et activer les sous-titres pour faciliter votre compréhension.

Sélectionnez "SUBTITLE" après avoir appuyé sur DISPLAY.

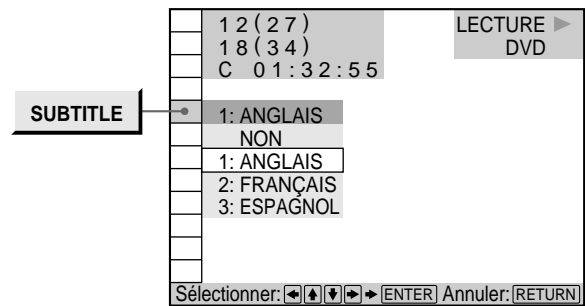

■SUBTITLE

Sélectionnez la langue. Les langues que vous pouvez sélectionner diffèrent suivant les DVD. Si 4 chiffres sont affichés, ils représentent le code de langue. Sélectionnez le code de langue dans la liste de la page 62.

 Vous pouvez activer l'écran "SUBTITLE" à l'aide de la télécommande

Appuyez sur la touche SUBTITLE de la télécommande. Chaque fois que vous appuyez sur la touche, le paramètre change.

Remarques

- Lorsque vous reproduisez un DVD sur lequel aucun sous-titre n'a été enregistré, aucun sous-titre ne s'affiche.
- Suivant les DVD, il se peut que vous ne puissiez pas activer la fonction de sous-titres même s'ils sont enregistrés sur le DVD.
- Suivant les DVD, il se peut que vous ne puissiez pas désactiver la fonction de sous-titres.
- Si la langue est affichée sous la forme d'un nombre à 4 chiffres, consultez la liste des codes de langue à la page 62.
- Le type et le nombre de langues pour les sous-titres varient d'un disque à l'autre.
- Suivant les DVD, il se peut que vous ne puissiez pas changer les sous-titres même si des sous-titres multilingues sont enregistrés dessus.
- Pendant la lecture d'un DVD, les sous-titres peuvent changer si:
 - vous ouvrez ou refermez le plateau de lecture;
 - vous changez le titre.

Commutation des angles

Sur les DVD sur lesquels plusieurs angles sont enregistrés pour une scène (multi-angles), vous pouvez commuter les angles quand vous voulez. Par exemple, pendant la lecture d'une scène d'un train en mouvement, vous pouvez sélectionner l'angle de vue depuis l'avant du train, la fenêtre de gauche du train ou de la fenêtre de droite sans que le mouvement du train soit interrompu. Sélectionnez "ANGLE" après avoir appuyé sur DISPLAY. Lorsque les angles peuvent être commutés, l'indicateur "ANGLE" s'allume en vert.

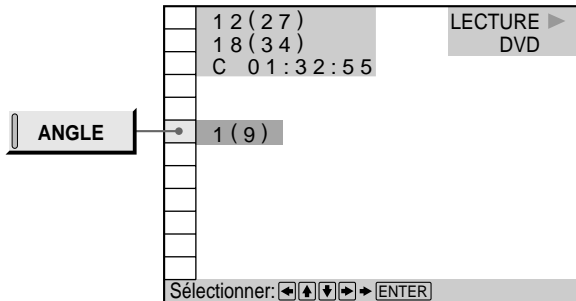

1 Sélectionnez "ANGLE".

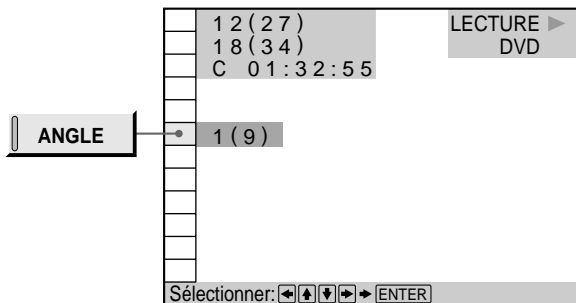

2 Appuyez sur →.

Le numéro de l'angle devient "-". Le nombre entre parenthèses indique le nombre total d'angles.

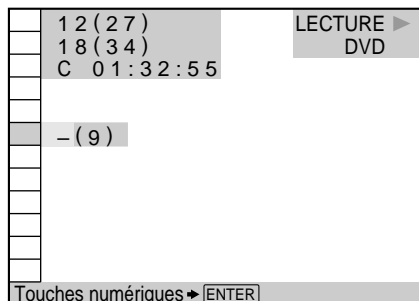

3 Sélectionnez le numéro de l'angle à l'aide des touches numériques ou ↑/↓ et appuyez ensuite sur ENTER.

L'angle sélectionné est commuté.

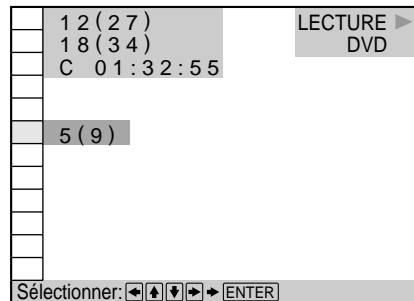

Remarques

- Le nombre d'angles varie d'un disque à un autre ou encore d'une scène à une autre. Le nombre d'angles pouvant être commutés pour une scène correspond au nombre d'angles enregistrés pour cette scène.
- Suivant les DVD, il se peut que vous ne puissiez pas commuter les angles, même si plusieurs angles sont enregistrés sur le DVD.



Vous pouvez spécifier l'angle au préalable

Spécifiez l'angle lorsque "ANGLE" n'est pas affiché dans la fenêtre d'affichage du panneau frontal. Lors de la reproduction d'une scène pour laquelle plusieurs angles ont été enregistrés, l'angle est automatiquement sélectionné.



Vous pouvez sélectionner l'angle à l'aide de la télécommande

Appuyez sur la touche ANGLE de la télécommande. Chaque fois que vous appuyez sur la touche, l'angle change.

Réglages initiaux du Digital Cinema Sound



Sélectionnez le mode d'exploitation du son spatial multicanal tel que Dolby Digital.

Même si vous ne raccordez que les haut-parleurs frontaux, le son spatial virtuel optimisé (VES) vous permet d'exploiter un son tridimensionnel grâce au champ sonore 3D qui crée des haut-parleurs arrière virtuels à partir du son des haut-parleurs frontaux (L, R) et sans utiliser de véritables haut-parleurs arrière.

Vous pouvez davantage ressentir le son 3D en raccordant un récepteur (amplificateur) à entrées 5.1 canaux, 2 haut-parleurs frontaux, 2 haut-parleurs arrière, 1 haut-parleur central et 1 subwoofer.

Sélectionnez "VES" après avoir appuyé sur DISPLAY.

Lorsque vous sélectionnez un paramètre à l'exception de "NON", l'indicateur de "VES" s'allume en vert.

Remarque

Pour exploiter le son Dolby Digital original via les connecteurs 5.1CH OUTPUT, réglez la position et la distance de chaque haut-parleur, etc. Pour plus de détails sur le réglage de chaque haut-parleur, voir page 51.

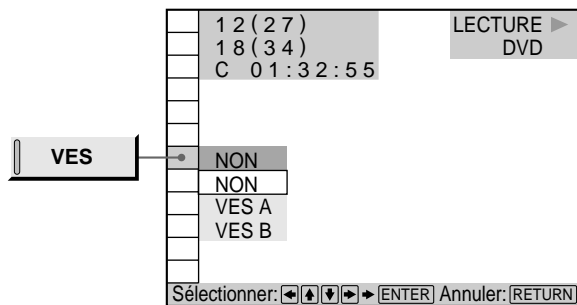

■ VES

Sélectionnez le paramètre désiré. Pour plus de détails sur chaque paramètre, reportez-vous à "Effets de chaque paramètre".

- NON
- VES A*
- VES B*
- NORMAL SURROUND (SON SPATIAL NORMAL)
- ENHANCED SURROUND (SON SPATIAL RENFORCE)

* Ces réglages affectent la sortie des connecteurs LINE OUT (AUDIO 1, 2).

Remarque

Les paramètres affichés sont différents en fonction des réglages de "RÉGLAGE H-P". (page 51)

Vous pouvez uniquement sélectionner "NON", "VES A" ou "VES B" lorsque vous reproduisez un DVD et réglez "NEANT" dans "ARRIÈRE" dan "TAILLE" sous "RÉGLAGE H-P" dans le menu d'installation.

Effets des différents paramètres

NON

Sortie de tous les signaux enregistrés sur le disque. Par exemple, sortie des signaux à 2 canaux pour le son stéréo d'un CD ou des signaux à 5 canaux pour le son Dolby Digital d'un DVD. Si vous raccordez moins de 5 (+1) haut-parleurs, le lecteur distribue de façon appropriée le signal de sortie du haut-parleur manquant entre les autres haut-parleurs.

VES (son spatial virtuel optimisé) A

Active le champ sonore 3D pour créer des haut-parleurs arrière virtuels à partir du son des haut-parleurs frontaux (L, R) et sans utiliser de véritables haut-parleurs arrière. Les haut-parleurs virtuels sont reproduits comme illustré ci-dessous.

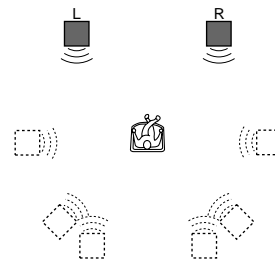

VES (son spatial virtuel optimisé) B

Active le champ sonore 3D pour créer des haut-parleurs arrière virtuels à partir du son des haut-parleurs frontaux (L, R) et sans utiliser de véritables haut-parleurs arrière. Les haut-parleurs virtuels sont reproduits comme illustré ci-dessous.

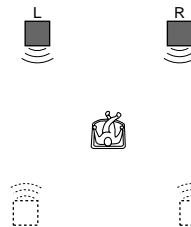

NORMAL SURROUND (SON SPATIAL NORMAL)

Logiciel à 2 canaux de signaux audio; décodé à l'aide du Dolby Pro Logic pour créer des effets spatiaux.

ENHANCED SURROUND (SON SPATIAL RENFORCE)

Assure une présence sonore accrue de la source Pro Logic grâce à un canal arrière monaural. Produit un effet stéréo simulé via les canaux arrière.

Remarques

- Chaque paramètre de “VES” est efficace uniquement sur les disques sur lesquels une piste sonore multi-canaux est enregistrée. Certains disques ne possèdent pas de son à l’arrière. Dans ce cas, vous ne pouvez pas obtenir l’effet d’ambiance 3D.
- Lorsque vous sélectionnez un paramètre, le son est momentanément coupé.
- Si le signal de lecture ne comporte pas de composante spatiale, les effets peuvent être difficilement perceptibles même si vous sélectionnez “VES A” ou “VES B”.
- Si vous raccordez uniquement les haut-parleurs frontaux, vous ne pouvez pas sélectionner “SON SPATIAL NORMAL” et “SON SPATIAL RENFORCE”.
- Le son n’est pas diffusé par les haut-parleurs arrière lorsque vous réglez “VES” sur “VES A” ou “VES B” dans le menu de commande même si vous avez raccordé des haut-parleurs arrière.
- Positionnez les haut-parleurs frontaux de manière à former un triangle équilatéral incluant la position d’écoute, faute de quoi les effets peuvent s’avérer difficilement perceptibles même si vous sélectionnez “VES A” ou “VES B”.
- Lorsque vous sélectionnez “VES A” ou “VES B”, le lecteur reproduit le signal audio via les connecteurs LINE OUT, DIGITAL OUT (OPTICAL, COAXIAL) ou 5.1CH OUTPUT FRONT. Dans le cas du signal via DIGITAL OUT (OPTICAL, COAXIAL), cependant, l’effet spatial ne sera audible que si vous reproduisez un DVD ou un VIDEO CD alors que “DOLBY DIGITAL” dans “REGLAGE AUDIO” est réglé sur “D-PCM”.
- Lorsque vous reproduisez des plages audio d’une fréquence d’échantillonnage de 96 kHz, veillez à sélectionner “NON” faute de quoi les signaux de sortie seront convertis à 48 kHz (fréquence d’échantillonnage).
- Lorsque vous raccordez le haut-parleur central et un haut-parleur d’extrêmes-graves, vous pouvez également écouter le son du haut-parleur central et d’un haut-parleur d’extrêmes-graves. Lorsque vous sélectionnez “VES A” ou “VES B”, le son n’est pas diffusé par le haut-parleur central.
- Si vous sélectionnez “VES A” ou “VES B”, réglez sur NON les paramètres du son spatial des appareils raccordés comme l’amplificateur.

 Vous pouvez sélectionner le paramètre de “VES” à l’aide de la touche VES

Appuyez sur VES du lecteur. Chaque fois que vous appuyez sur la touche, le paramètre change dans l’ordre.

Création de programmes musicaux personnalisés (Lecture programmée)



Vous pouvez reproduire le contenu d'un disque dans l'ordre de votre choix en agencant la séquence des titres, des chapitres ou des plages sur le disque et en créant ainsi un programme de lecture personnalisé. Un programme peut être mémorisé sur le lecteur et contenir jusqu'à 99 titres, chapitres et plages.

Sélectionnez "PROGRAM" après avoir appuyé sur DISPLAY. Lorsque vous sélectionnez "OUI", l'indicateur "PROGRAM" s'allume en vert.

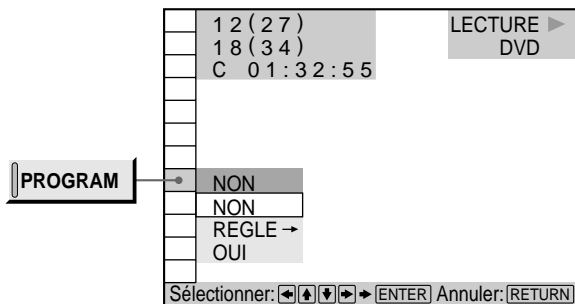

PROGRAM

- **NON**: lecture normale
- **REGLE** →: vous permet de créer votre propre programme.
- **OUI**: lecture programmée

Création d'un programme de lecture

- 1 Sélectionnez "REGLE" dans "PROGRAM". L'écran de programmation apparaît.

L'indication "PLAGE" s'affiche lorsque vous reproduisez un VIDEO CD ou un CD.

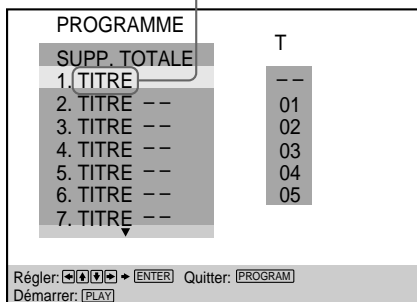

- 2 Appuyez sur →.

L'indication "01" est mise en évidence. Le lecteur attend la saisie du premier titre ou plage à programmer.

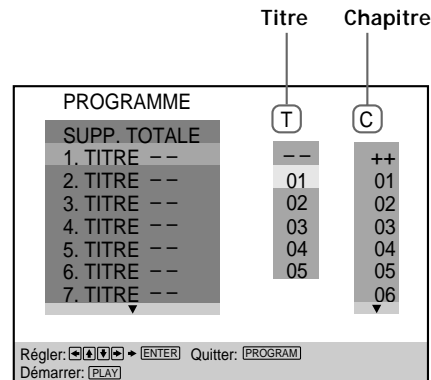

- 3 Sélectionnez le titre, le chapitre ou la plage que vous voulez programmer à l'aide des touches ↑/↓ et appuyez ensuite sur ENTER.

Par exemple, sélectionnez le titre ou la page 2.

(Vous pouvez également utiliser les touches numériques et la touche ENTER pour opérer votre sélection. Dans ce cas, le numéro sélectionné s'affiche à l'écran.)

Lorsque vous reproduisez un DVD

Si des titres et des chapitres sont enregistrés sur le disque, sélectionnez d'abord le titre et puis le chapitre. "++" signifie "tous".

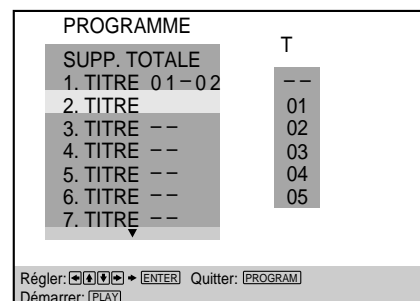
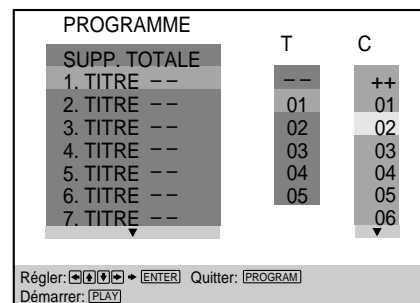

■ Lorsque vous reproduisez un VIDEO CD ou un CD
Sélectionnez la plage que vous voulez programmer.

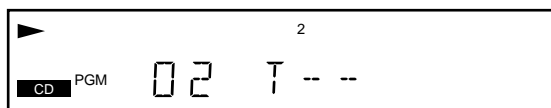
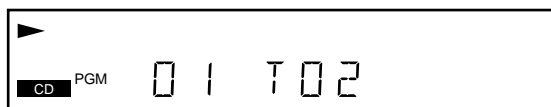
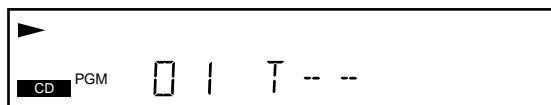
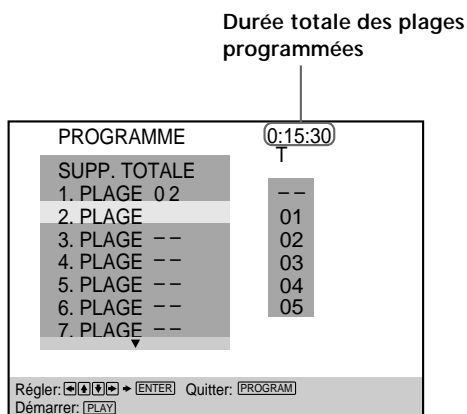

4 Pour programmer d'autres titres, chapitres ou plages, répétez l'étape 3.

Les titres, chapitres ou plages programmés sont affichés dans l'ordre à partir de 2.

5 Appuyez sur ▷ pour démarrer la lecture programmée.

Pour désactiver la lecture programmée

Appuyez sur CLEAR.

Pour annuler la programmation

Appuyez sur PROGRAM.

Pour modifier la programmation

1 A l'étape 2, sélectionnez le numéro de programmation du titre, du chapitre ou de la plage que vous voulez changer à l'aide des touches ↑/↓.

2 Exécutez l'étape 3 pour reprogrammer.

Pour annuler l'ordre programmé

Pour annuler tous les titres, chapitres ou plages de la séquence de programmation, sélectionnez "SUPP. TOTALE" à l'étape 2.

Pour annuler le programme sélectionné, sélectionnez le programme à l'aide des touches ↑/↓ à l'étape 2 et appuyez ensuite sur CLEAR, ou sélectionnez "--" à l'étape 3 puis appuyez sur ENTER.

💡 Le programme reste en mémoire même après la fin de la lecture programmée

Appuyez sur ▷ pour reproduire à nouveau le même programme.

💡 Vous pouvez activer la lecture répétée ou aléatoire des titres, chapitres ou plages programmés

En cours de lecture programmée, appuyez sur REPEAT ou SHUFFLE, ou réglez "REPEAT" ou "SHUFFLE" sur "OUI" dans le menu de commande.

💡 Vous pouvez activer l'écran "PROGRAMME" à l'aide de la télécommande

Appuyez sur PROGRAM.

Remarques

- Le nombre de titres, chapitres ou plages affiché est le nombre de titres, chapitres ou plages enregistrés sur un disque.
- Le programme est annulé si:
 - vous ouvrez ou refermez le plateau de lecture;
 - vous mettez le lecteur hors tension.
- Suivant les DVD, il se peut que vous ne puissiez pas activer la lecture programmée.
- En cours de lecture PBC, vous ne pouvez pas définir un programme sauf si vous arrêtez la lecture.

Lecture dans un ordre quelconque (Lecture aléatoire)



DVD

VIDEO CD

CD

Vous pouvez programmer le lecteur pour qu'il "mélange" les titres ou les plages et les reproduise dans un ordre aléatoire. L'ordre de lecture peut différer par rapport à la dernière lecture "aléatoire".

Sélectionnez "SHUFFLE" après avoir appuyé sur DISPLAY. Lorsque vous sélectionnez "OUI", l'indicateur "SHUFFLE" s'allume en vert.

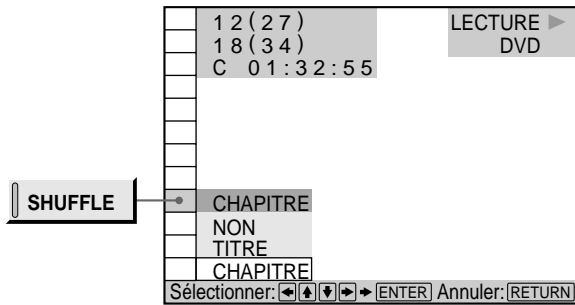

■ SHUFFLE

Sélection du mode de lecture aléatoire

Lorsque vous reproduisez un DVD et si le mode de lecture programmée est désactivé ("NON")

- **NON**: pas de lecture aléatoire du disque
- **TITRE**: le lecteur "mélange" les titres et les reproduit dans un ordre aléatoire.
- **CHAPITRE**: le lecteur "mélange" les chapitres et les reproduit dans un ordre aléatoire.

Lorsque vous reproduisez un VIDEO CD, CD ou DVD (si le mode de lecture programmée est activé)

- **NON**: pas de lecture aléatoire.
- **OUI**: le lecteur "mélange" les titres ou plages et les reproduit dans un ordre aléatoire.

Lorsque vous reproduisez un VIDEO CD ou un CD (le mode de lecture programmée est réglé sur NON)

- **NON**: pas de lecture aléatoire du disque.
- **PLAGE**: le lecteur "mélange" les plages et les reproduit dans un ordre aléatoire.

Pour annuler la lecture aléatoire

Appuyez sur CLEAR.



Vous pouvez activer la lecture aléatoire en mode d'arrêt. Après avoir sélectionné le paramètre "SHUFFLE", appuyez sur \triangleright .

Le lecteur entame la lecture aléatoire.



Vous pouvez activer l'écran "SHUFFLE" en appuyant sur la touche

Appuyez sur SHUFFLE.

Remarques

- La lecture aléatoire est désactivée si:
 - vous ouvrez ou refermez le plateau de lecture;
 - vous mettez le lecteur hors tension.
- Suivant les DVD, il se peut que vous ne puissiez pas activer la fonction de lecture aléatoire.
- Lorsque "CHAPITRE" est sélectionné, le lecteur peut reproduire en mode aléatoire jusqu'à 200 chapitres sur un disque.

Répétition de lecture (Lecture répétée)



DVD

VIDEO
CD

CD

Vous pouvez reproduire tous les titres/plages d'un disque ou un seul titre/chapitre/plage de manière répétée. En mode de lecture aléatoire ou programmée, le lecteur répète la lecture des titres ou des plages dans un ordre aléatoire ou programmé.

Vous ne pouvez pas activer de lecture répétée pendant la lecture PBC d'un VIDEO CD (page 20).

Suivant les DVD, il se peut que vous ne puissiez pas activer la fonction de lecture répétée.

Sélectionnez "REPEAT" après avoir appuyé sur DISPLAY.

Si vous ne sélectionnez pas "NON", l'indicateur "REPEAT" s'allume en vert.

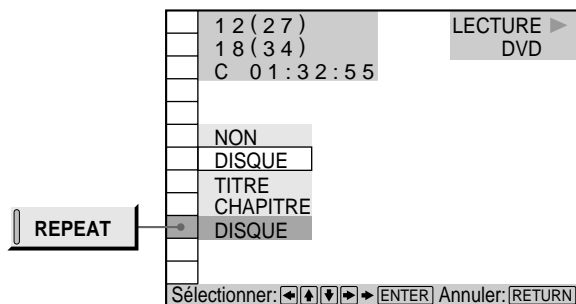

■ REPEAT

Sélection du mode de lecture répétée

Lorsque vous reproduisez un DVD et que les modes de lecture programmée et aléatoire sont désactivés ("NON")

- **NON:** pas de lecture répétée
- **DISQUE:** répétition de tous les titres d'un disque
- **TITRE:** le lecteur répète le titre en cours d'un disque.
- **CHAPITRE:** répétition du chapitre en cours

Lorsque vous reproduisez un VIDEO CD/CD et que les modes de lecture programmée et aléatoire sont désactivés ("NON")

- **NON:** pas de lecture répétée
- **DISQUE:** répétition de toutes les plages d'un disque
- **PLAGE:** répétition de la plage en cours

Si le mode de lecture programmée ou aléatoire est activé ("OUI")

- **NON:** pas de lecture répétée
- **OUI:** répétition de la lecture programmée ou aléatoire

Pour annuler la lecture répétée

Appuyez sur CLEAR.

Vous pouvez activer la lecture répétée en mode d'arrêt. Après avoir sélectionné le paramètre "REPEAT", appuyez sur \triangleright .

Le lecteur entame la lecture répétée.

Vous pouvez activer l'écran "REPEAT" en appuyant sur la touche \triangleright . Appuyez sur REPEAT.

Remarque

La lecture répétée est annulée lorsque vous mettez le lecteur hors tension.

Répétition d'un passage déterminé (Répétition

A↔B)



DVD

VIDEO
CD

CD

Vous pouvez répéter la lecture d'un passage déterminé d'un titre, d'un chapitre ou d'une plage. Cette fonction s'avère bien pratique pour mémoriser les paroles d'une chanson.

En cours de lecture PBC d'un VIDEO CD (page 20), cette fonction n'est accessible que pendant la lecture d'images animées.

Suivant les DVD, il se peut que vous ne puissiez pas activer la fonction de lecture répétée A↔B.

Sélectionnez "A-B REPEAT" après avoir appuyé sur DISPLAY. En cours de lecture répétée A↔B, l'indicateur "A-B REPEAT" s'allume en vert.

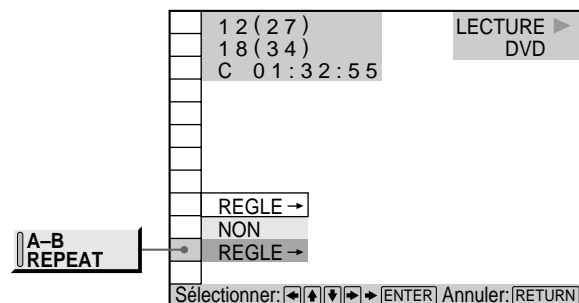

■ A-B REPEAT

- **REGLE→:** définition des points A et B
- **NON:** pas de lecture répétée d'un passage spécifique d'un titre/chapitre/plage

Répétition d'un passage déterminé (Répétition A↔B)

Définition d'un passage pour la lecture répétée A↔B

- 1 Sélectionnez "REGLE→" dans "A-B REPEAT".
L'écran de réglage A↔B REPEAT apparaît.

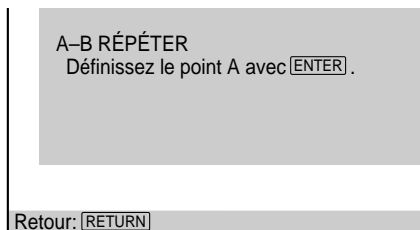
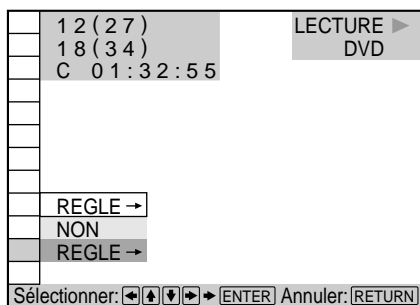

- 2 En cours de lecture, lorsque vous avez trouvé le point de début (point A) du passage à reproduire de manière répétée, appuyez sur ENTER.
Le point de début (point A) est défini.

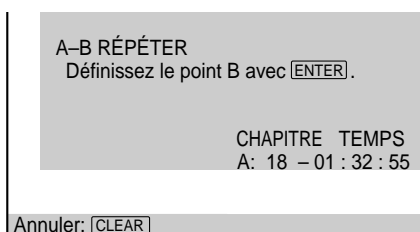

- 3 Lorsque vous arrivez au point de fin (point B), appuyez à nouveau sur ENTER.
Les points définis sont affichés et le lecteur démarre la lecture répétée de ce passage.
L'indication "A-B" est affichée dans la fenêtre d'affichage du panneau frontal pendant la lecture répétée A↔B.

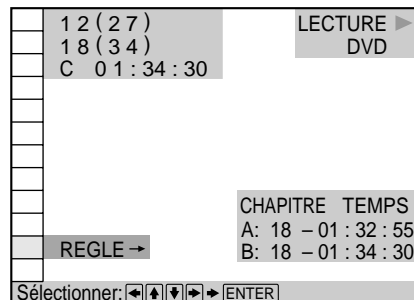

- Pour annuler la lecture répétée A↔B**
Appuyez sur CLEAR.

 Vous pouvez afficher le réglage A↔B Repeat en appuyant sur la touche
Appuyez sur A↔B de la télécommande.

Remarques

- Vous ne pouvez programmer la répétition de lecture A↔B que pour un seul passage spécifique
- La répétition A↔B est désactivée si:
 - vous ouvrez ou refermez le plateau de lecture;
 - vous mettez le lecteur hors tension.
- Lorsque vous activez la répétition A↔B, les réglages de lecture aléatoire et programmée sont annulés.
- Suivant les scènes d'un DVD ou d'un VIDEO CD, il se peut que vous ne puissiez pas activer la fonction de répétition A↔B.

Vérification des informations de lecture

Vous pouvez vérifier les informations de lecture relatives au débit binaire, à l'historique du débit binaire ou le passage de lecture du disque (couche). Pendant la lecture d'un disque, le débit binaire approximatif de l'image de lecture est toujours affiché en Mbps (mégabites par seconde) et celui du signal audio en kbps (kilobites par seconde). Sélectionnez "ADVANCED" après avoir appuyé sur DISPLAY.

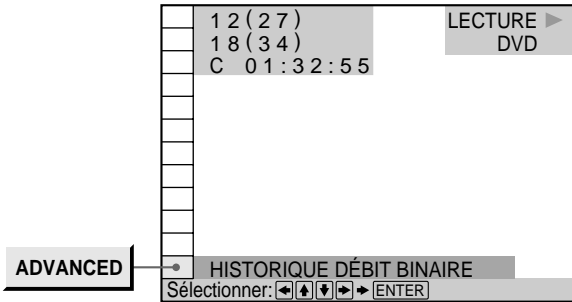

■ ADVANCED

Lorsque vous reproduisez un DVD

- **DÉBIT BINAIRE**: affichage du débit binaire
- **HISTORIQUE DÉBIT BINAIRE**: affichage du débit binaire et de l'historique du débit binaire
- **COUCHE**: affichage de la couche et du point de lecture.
- **NON**: désactivation du menu ADVANCED

Affichage des différents paramètres

DÉBIT BINAIRE

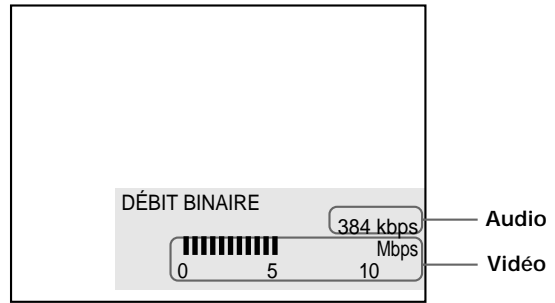

Le débit binaire indique la quantité de données audio/vidéo par seconde contenues sur un disque. Plus le débit binaire est élevé, plus le volume de données est important. Cela ne signifie cependant pas toujours que vous puissiez obtenir des images ou un son de meilleure qualité.

HISTORIQUE DÉBIT BINAIRE

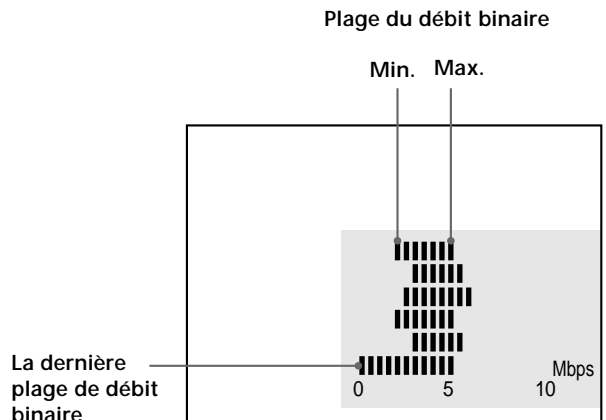

Indique la transition du débit binaire de l'image de lecture pendant une période allant jusqu'à l'instant présent.

Vérification des informations de lecture

COUCHE



Apparaît lorsque le DVD est à double couche

Indique l'endroit de lecture approximatif du disque. S'il s'agit d'un DVD double couche, le lecteur indique la couche en cours de lecture.
Pour plus de détails sur les couches, voir page 60 (DVD).

Sélections et réglages

Ce chapitre décrit comment effectuer les sélections et les réglages à l'aide du menu SET UP. La plupart des sélections et des réglages doivent être exécutés avant de pouvoir mettre le lecteur en service.

Ce chapitre décrit également comment régler la télécommande pour commander un téléviseur ou un récepteur AV (amplificateur).

Utilisation du menu d'installation



Le menu d'installation vous permet de réaliser la configuration initiale du lecteur, de régler la qualité du son et de l'image, de sélectionner les différentes sorties, etc. Vous pouvez également spécifier une langue pour l'affichage des sous-titres et du menu d'installation, activer la limitation de lecture pour les enfants, etc. Pour plus de détails sur les différents paramètres du menu d'installation, voir pages 44 à 52.

Remarque

Vous ne pouvez afficher le menu d'installation que lorsque le lecteur se trouve en mode d'arrêt.

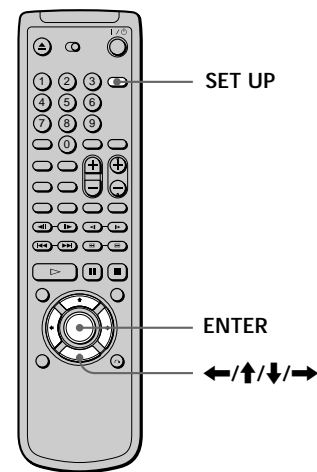

- 1 Appuyez sur SET UP pour afficher le menu d'installation sur l'écran du téléviseur.

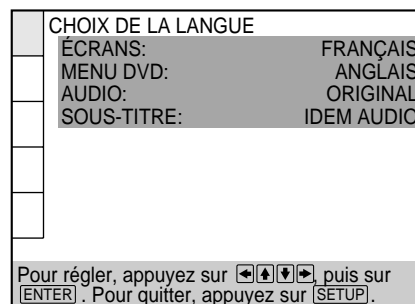

Utilisation du menu d'installation

- 2 Sélectionnez le paramètre principal voulu à l'aide des touches **↑/↓** et appuyez ensuite sur **ENTER**. Le paramètre principal sélectionné est mis en évidence.

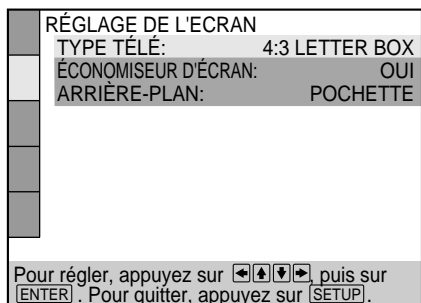
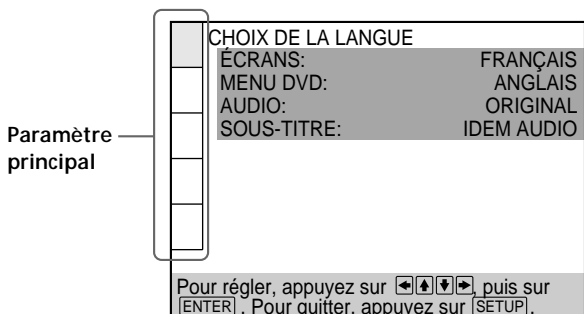

- 3 Sélectionnez l'option voulue à l'aide des touches **↑/↓** et appuyez ensuite sur **→** ou **ENTER**.

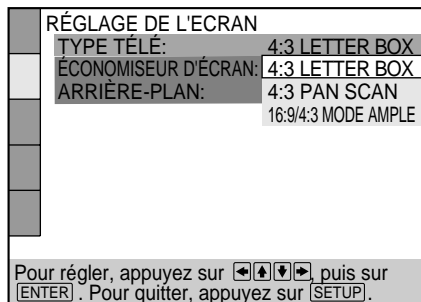
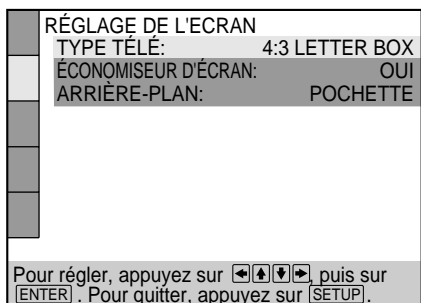

- 4 Sélectionnez la valeur de réglage voulue à l'aide des touches **←/↑/↓/→** et appuyez ensuite sur **ENTER**.

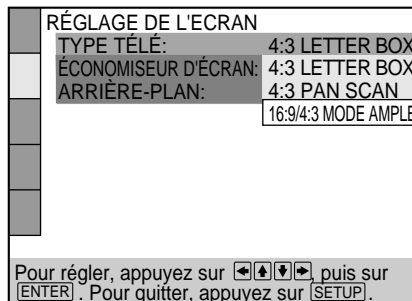

Pour désactiver le menu d'installation en cours de réglage

Appuyez sur SET UP de la télécommande.

Remarque

Certains paramètres du menu d'installation nécessitent des opérations autres que la sélection d'une valeur de réglage. Pour plus de détails sur ces paramètres, reportez-vous aux pages correspondantes.

Liste des paramètres du menu d'installation

Les réglages par défaut sont soulignés.

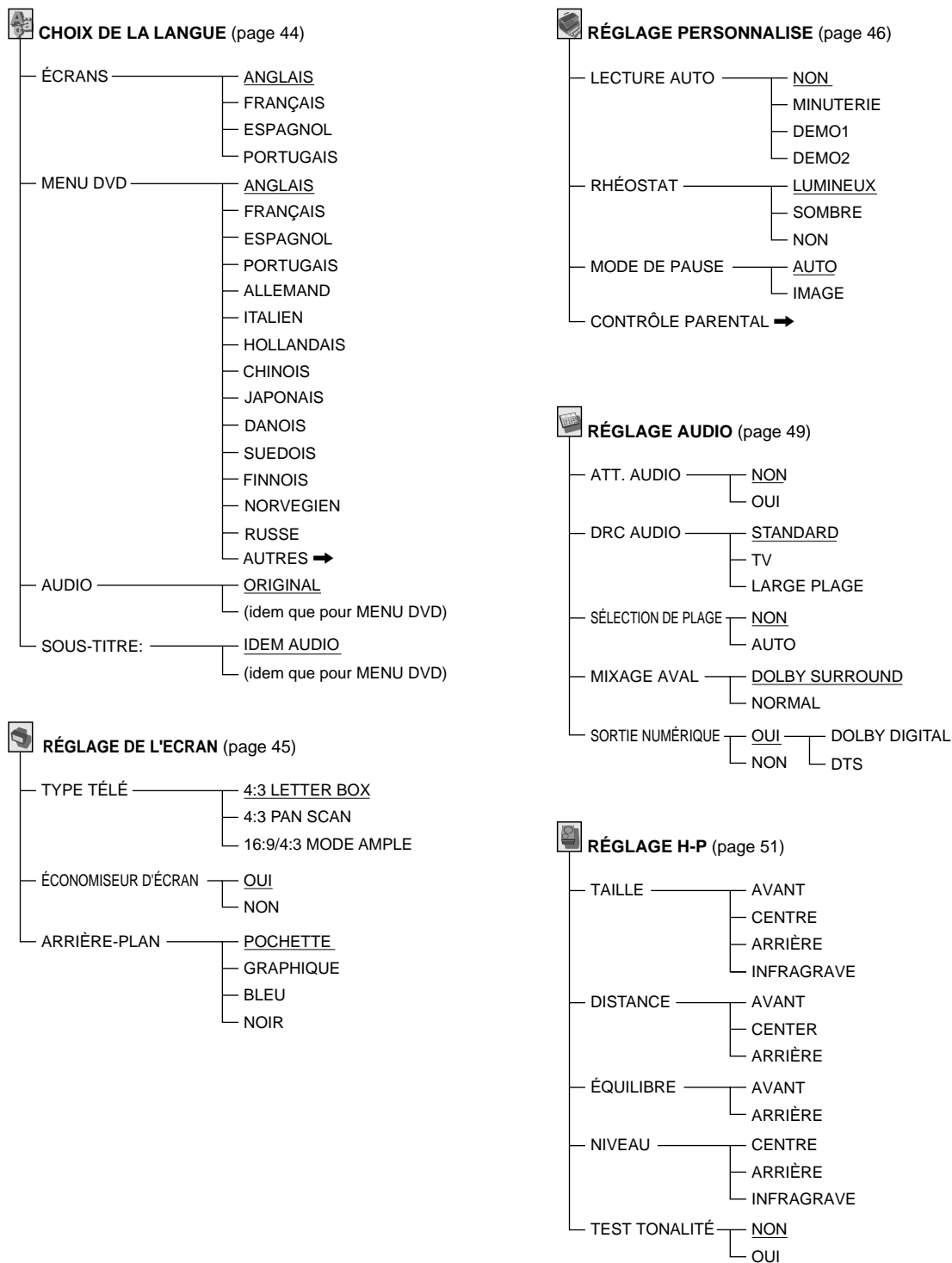

Sélection de la langue des menus et du son (CHOIX DE LA LANGUE)



Sélectionnez “CHOIX DE LA LANGUE” après avoir appuyé sur SET UP.

L’indication “CHOIX DE LA LANGUE” vous permet de sélectionner différentes langues pour les menus ou le son. Les réglages par défaut sont soulignés.

Remarque

Si vous sélectionnez une langue qui n’est pas enregistrée sur le DVD, l’une des langues enregistrées est automatiquement sélectionnée, sauf pour les écrans de menu (“ÉCRANS”).



■ÉCRANS (Écrans de menu)

Commute la langue pour les écrans de menu.

- ANGLAIS
- FRANÇAIS
- ESPAGNOL
- PORTUGAIS

■MENU DVD

Commute la langue pour le menu DVD.

- ANGLAIS
- FRANÇAIS
- ESPAGNOL
- PORTUGAIS
- ALLEMAND
- ITALIEN
- HOLLANDAIS
- CHINOIS
- JAPONAIS
- DANOIS
- SUEDOIS
- FINNOIS
- NORVEGIEN
- RUSSE
- AUTRES➔

Lorsque vous sélectionnez “AUTRES➔”, sélectionnez et introduisez le code de langue de la liste à l’aide des touches numériques (page 62).

Après avoir opéré votre sélection, le code de langue (4 chiffres) s’affiche.

■AUDIO

Commute la langue pour le son.

- ORIGINAL: La langue prioritaire sur le disque
- ANGLAIS
- FRANÇAIS
- ESPAGNOL
- PORTUGAIS
- ALLEMAND
- ITALIEN
- HOLLANDAIS
- CHINOIS
- JAPONAIS
- DANOIS
- SUEDOIS
- FINNOIS
- NORVEGIEN
- RUSSE
- AUTRES➔

Lorsque vous sélectionnez “AUTRES➔”, sélectionnez et introduisez le code de langue de la liste à l’aide des touches numériques (page 62).

Après avoir opéré votre sélection, le code de langue (4 chiffres) s’affiche.

■SOUS-TITRE

Commute la langue pour les sous-titres.

- IDEM AUDIO*
- ANGLAIS
- FRANÇAIS
- ESPAGNOL
- PORTUGAIS
- ALLEMAND
- ITALIEN
- HOLLANDAIS
- CHINOIS
- JAPONAIS
- DANOIS
- SUEDOIS
- FINNOIS
- NORVEGIEN
- RUSSE
- AUTRES➔

Lorsque vous sélectionnez “AUTRES➔”, sélectionnez et introduisez le code de langue de la liste à l’aide des touches numériques (page 62).

Après avoir opéré votre sélection, le code de langue (4 chiffres) s’affiche.

* Lorsque vous sélectionnez “IDEM AUDIO”, la langue pour les sous-titres change en fonction de la langue sélectionnée pour “AUDIO”.

Réglages de l'affichage (RÉGLAGE DE L'ECRAN)



DVD

VIDEO
CD

CD

Sélectionnez "RÉGLAGE DE L'ECRAN" après avoir appuyé sur SET UP. Le menu "RÉGLAGE DE L'ECRAN" vous permet de régler l'affichage en fonction des conditions de lecture.

Les réglages par défaut sont soulignés.

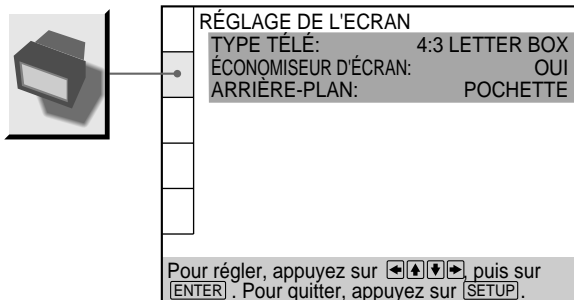

■TYPE TÉLÉ

Sélection du format du téléviseur à raccorder.

- **4:3 LETTER BOX**: si vous raccordez un téléviseur normal au lecteur. Affiche les images larges avec des bandes dans le haut et dans le bas de l'écran.
- **4:3 PAN SCAN**: si vous raccordez un téléviseur normal au lecteur. Affiche les images larges sur la totalité de l'écran, une partie étant automatiquement coupée.
- **16:9/4:3 MODE AMPLE**: si vous raccordez un téléviseur à grand écran au lecteur ou si vous raccordez un téléviseur doté de la fonction MODE AMPLE au lecteur (affiche une image élargie avec des bandes dans le haut et dans le bas de l'écran).

4:3 LETTER BOX



4:3 PAN SCAN

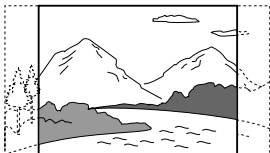

16:9

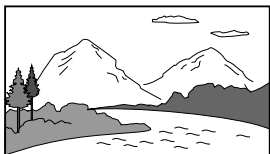

4:3 MODE
AMPLE



Remarque

Suivant les DVD, il se peut que "4:3 LETTER BOX" soit automatiquement sélectionné au lieu de "4:3 PAN SCAN" et vice versa.

■ÉCONOMISEUR D'ÉCRAN

Active et désactive l'économiseur d'écran. Si vous activez l'économiseur d'écran, l'image de l'économiseur d'écran apparaît lorsque vous laissez le lecteur ou la télécommande en mode de pause ou d'arrêt pendant 15 minutes ou lorsque vous reproduisez un CD pendant plus de 15 minutes. L'économiseur d'écran est utile pour empêcher toute altération de votre écran d'affichage.

- **OUI**: active l'économiseur d'écran.
- **NON**: désactive l'économiseur d'écran.

■ARRIÈRE-PLAN

Sélection de la couleur de fond de l'écran du téléviseur en mode d'arrêt ou pendant la lecture d'un CD.

- **POCHETTE**: La pochette apparaît en arrière-plan, mais uniquement si la pochette est déjà enregistrée sur le disque.
- **GRAPHIQUE**: Une image graphique enregistrée au préalable dans la mémoire du lecteur apparaît en arrière-plan.
- **BLEU**: Le fond est de couleur bleue.
- **NOIR**: Le fond est de couleur noire.

Remarque

Si un disque qui ne contient pas la jaquette est reproduit alors que "ARRIÈRE-PLAN" est réglé sur "POCHETTE", l'image graphique mémorisée sur le lecteur apparaît automatiquement comme arrière-plan.

Réglages personnalisés (RÉGLAGE PERSONNALISE)



Sélectionnez "RÉGLAGE PERSONNALISE" après avoir appuyé sur SET UP.
Le menu "RÉGLAGE PERSONNALISE" vous permet de sélectionner les conditions de lecture.
Les réglages par défaut sont soulignés.

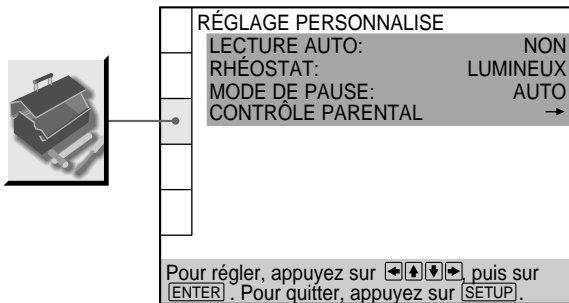

■ LECTURE AUTO

Sélection des réglages de lecture automatique lorsque vous branchez le cordon d'alimentation sur une prise murale (secteur).

- **NON**: désactivation de "MINUTERIE", "DEMO1" ou "DEMO2" au démarrage de la lecture
- **MINUTERIE**: activation du démarrage automatique de la lecture d'un disque lors du branchement du cordon d'alimentation sur une prise murale (secteur). En raccordant un programmeur (non fourni), vous pouvez faire démarrer la lecture à l'heure de votre choix.
- **DEMO1**: démarrage automatique de la démonstration 1.
- **DEMO2**: démarrage automatique de la démonstration 2.

■ RHÉOSTAT

Réglage de l'intensité de l'éclairage de la fenêtre d'affichage du panneau frontal.

- **LUMINEUX**: rend la fenêtre d'affichage du panneau frontal plus lumineuse.
- **SOMBRE**: rend la fenêtre d'affichage du panneau frontal plus sombre.
- **NON**: désactive l'éclairage de la fenêtre d'affichage du panneau frontal.

■ MODE DE PAUSE

Sélection de l'image en mode de pause

- **AUTO**: Une image comportant des sujets animés de mouvements énergiques est sortie sans sautilllements. En principe, sélectionnez cette position.
- **IMAGE**: Une image comportant des sujets sans mouvements dynamiques est sortie avec une haute résolution.

■ CONTRÔLE PARENTAL →

Programmation d'un mot de passe et d'un niveau de limitation de lecture pour la reproduction d'un DVD doté de la fonction de limitation de lecture pour enfants. Pour plus de détails, voir "Limitations de lecture pour les enfants (Contrôle parental)".

Limitations de lecture pour les enfants (Contrôle parental) DVD

Sélectionnez "RÉGLAGE PERSONNALISE" après avoir appuyé sur SET UP.
La lecture de certains DVD peut être limitée en fonction de l'âge des utilisateurs. La fonction de "Contrôle parental" vous permet de programmer un niveau de limitation de lecture.

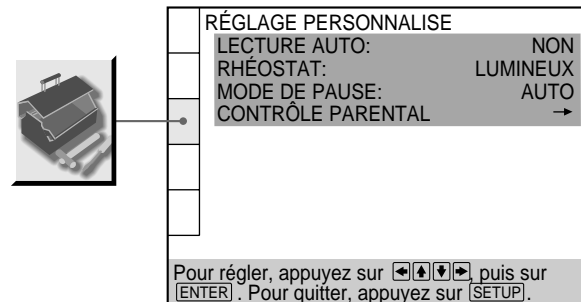

- 1 Sélectionnez "CONTRÔLE PARENTAL" à l'aide des touches ↑/↓ et appuyez ensuite sur ENTER.

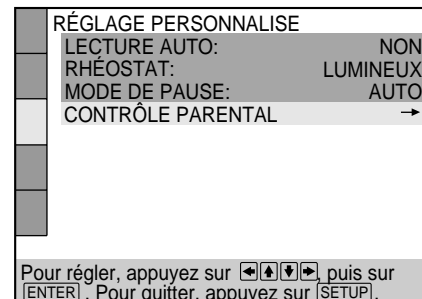

- Si vous n'avez pas encore introduit de mot de passe L'écran de saisie du mot de passe apparaît.

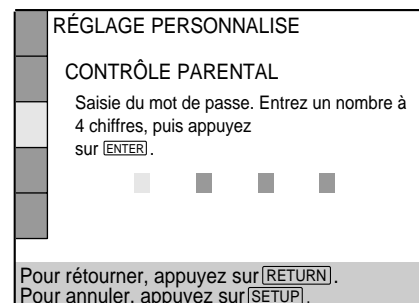

- Si vous avez déjà introduit un mot de passe
L'écran de confirmation du mot de passe apparaît. Sauter l'étape 2.

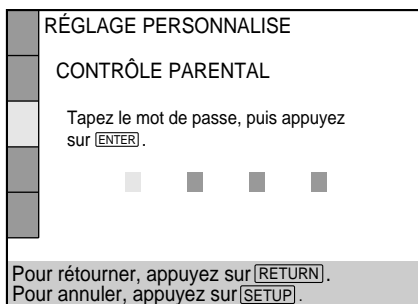

- 2 Introduisez un mot de passe à 4 chiffres à l'aide des touches numériques et appuyez ensuite sur ENTER. Les chiffres se changent en astérisques (*) et l'écran de confirmation du mot de passe apparaît.

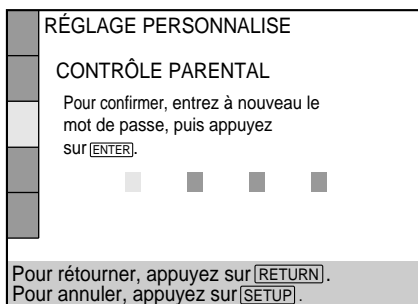

- 3 Pour confirmer votre mot de passe, introduisez-le à nouveau à l'aide des touches numériques et appuyez ensuite sur ENTER. L'écran de réglage du niveau de limitation de lecture et de modification du mot de passe apparaît.

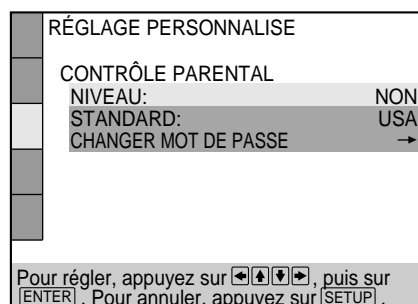

- 4 Sélectionnez "STANDARD" à l'aide des touches ↑/↓ et appuyez ensuite sur →.

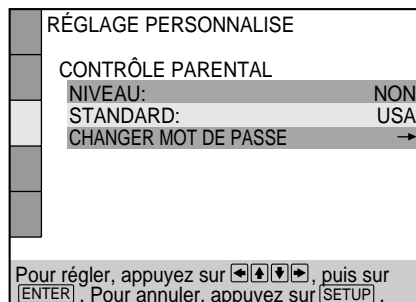

- 5 Sélectionnez une zone comme présélection de niveau de limitation de lecture à l'aide des touches ↑/↓ et appuyez ensuite sur →. Si vous sélectionnez "AUTRES→", sélectionnez et introduisez le code standard indiqué dans le tableau ci-dessous à l'aide des touches numériques.

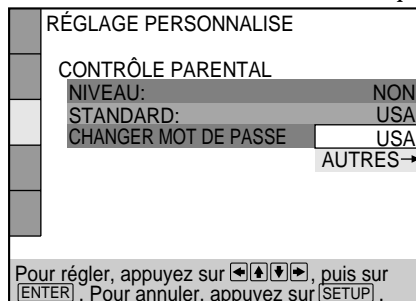

- 6 Sélectionnez "NIVEAU" à l'aide des touches ↑/↓ et appuyez ensuite sur →.

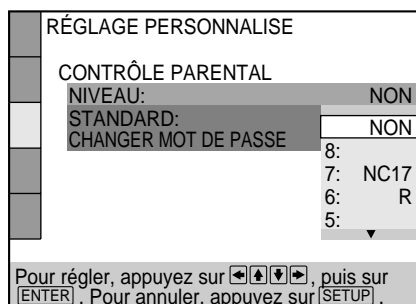

- 7 Sélectionnez le niveau voulu à l'aide des touches ↑/↓ et appuyez ensuite sur ENTER.

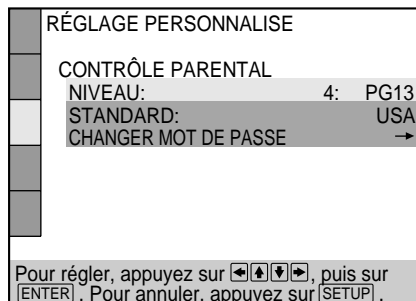

Plus la valeur est faible, plus la limitation de lecture est stricte.

Réglages personnalisés (RÉGLAGE PERSONNALISE)

Pour revenir à l'écran normal

Appuyez sur SET UP.

Pour désactiver la fonction de contrôle parental et reproduire le DVD après avoir introduit votre mot de passe

Réglez "NIVEAU" sur "NON" à l'étape 7 et appuyez ensuite sur \triangleright .

Pour changer le mot de passe

1 Après l'étape 3, sélectionnez "CHANGER MOT DE PASSE" à l'aide des touches \uparrow/\downarrow et appuyez ensuite sur \rightarrow ou ENTER.

L'écran de modification du mot de passe apparaît.

2 Exécutez les étapes 2 et 3 pour introduire un nouveau mot de passe.

 Vous pouvez désactiver la fonction de contrôle parental juste après avoir introduit le DVD (contrôle parental temporairement annulé)

Lorsque vous programmez un niveau de limitation de lecture et que vous introduisez le DVD, l'écran CONTRÔLE PARENTAL apparaît. Introduisez le mot de passe pour désactiver la fonction de contrôle parental.

Lorsque vous arrêtez la lecture du DVD, le niveau de limitation revient au réglage original.

 Si vous avez oublié votre mot de passe

Introduisez le numéro à 6 chiffres "199703" à l'étape 2 pour supprimer le mot de passe en cours. Pour introduire un nouveau mot de passe, recommencez la procédure à partir de l'étape 2.

Remarques

- Lorsque vous reproduisez un DVD qui n'est pas doté de la fonction de contrôle parental, ce lecteur ne vous permet pas d'en limiter la lecture.
- Si vous ne programmez pas de mot de passe, vous ne pouvez pas changer les réglages de limitation de lecture.
- Suivant les DVD, il se peut que vous soyez invité à changer le niveau de contrôle parental pendant la lecture du disque. Dans ce cas, introduisez un mot de passe et changez le niveau. Lorsque vous arrêtez la lecture du DVD, le niveau est ramené à sa valeur originale.

Standard	Numéro de code
Allemagne	2109
Autriche	2046
Belgique	2057
Canada	2079
Chine	2092
Danemark	2115
Espagne	2149
Finlande	2165
France	2174
Hongkong	2219
Indonésie	2238
Italie	2254
Japon	2276
Malaysia	2363
Norvège	2379
Pays-Bas	2376
Philippines	2424
Royaume-Uni	2184
Russie	2489
Singapour	2501
Suède	2499
Suisse	2086
Taiwan	2543
Thaïlande	2528

Réglages du son (RÉGLAGE AUDIO)

Sélectionnez "RÉGLAGE AUDIO" après avoir appuyé sur SET UP.

L'écran "RÉGLAGE AUDIO" vous permet de régler le son en fonction des conditions de lecture.

Les réglages par défaut sont soulignés.

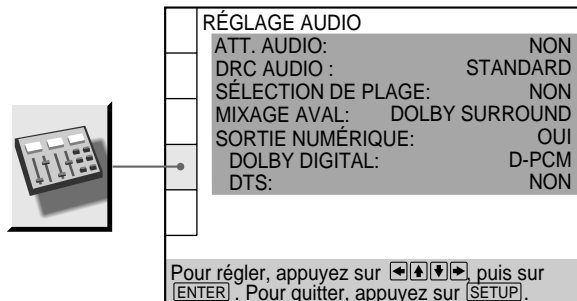

■ ATT. AUDIO (atténuation)

Sélection du réglage de la sortie des connecteurs LINE OUT (AUDIO 1, 2) et 5.1CH OUTPUT en fonction de l'appareil audio à raccorder.

- **NON**: désactivation de l'atténuation audio.
- **OUI**: réduction du niveau de sortie audio de façon à supprimer les distorsions.

Remarque

Le réglage n'affecte pas la sortie des connecteurs DIGITAL OUT OPTICAL et COAXIAL.

■ DRC AUDIO (commande de plage dynamique)

Rend le son plus clair lorsque vous reproduisez un DVD à faible volume le soir, etc. Ce réglage n'affecte la sortie via les connecteurs DIGITAL OUT que lorsque "PCM" est réglé sur "OUI" dans "SORTIE NUMÉRIQUE", et affecte la sortie via les connecteurs LINE OUT (AUDIO 1, 2) et 5.1CH OUTPUT.

- **STANDARD**: En principe, sélectionnez cette position.
- **TV**: Rend les graves plus claires même à faible volume. Ce réglage est donc idéal le soir. Il est plus particulièrement recommandé lorsque vous écoutez le son via les haut-parleurs du téléviseur.
- **LARGE PLAGE**: Confère l'impression d'assister à un spectacle "live". Plus efficace encore si vous utilisez des haut-parleurs de haute qualité.

Remarques

- Lorsque vous reproduisez un DVD sans fonction DRC AUDIO, l'effet sur le son peut être plus difficilement perceptible.
- Lorsque ce paramètre est mis sur "LARGE PLAGE", le volume du son d'autres connecteurs que le connecteur 5.1CH OUTPUT sera inférieur au volume habituel.
- "LARGE PLAGE" ne peut être sélectionné lorsque vous avez sélectionné "NEANT" dans "TAILLE" sous "RÉGLAGE H-P".

■ SÉLECTION DE PLAGE

Donne la priorité à la plage qui contient le plus grand nombre de canaux lorsque vous reproduisez un DVD sur lequel plusieurs formats audio sont enregistrés. Si plusieurs canaux audio sont enregistrés en format PCM, DTS ou Dolby Digital, c'est le plus haut canal audio enregistré en format PCM, DTS ou Dolby Digital qui est reproduit.

- **NON**: Aucune priorité n'est accordée.
- **AUTO**: La priorité est accordée.

Remarques

- Si vous réglez ce paramètre sur "AUTO", il se peut que la langue change suivant les réglages "AUDIO" dans "CHOIX DE LA LANGUE".
Le réglage "SÉLECTION DE PLAGE" bénéficie d'une priorité supérieure sur les réglages "AUDIO" dans "CHOIX DE LA LANGUE" (page 44).
- Si vous réglez "DTS" dans "RÉGLAGE AUDIO" sur "NON", la plage audio DTS n'est pas reproduite même si vous réglez ce paramètre sur "AUTO" et le plus haut canal audio est enregistré en format DTS.
- Si les plages audio PCM, DTS et Dolby Digital comptent le même nombre de canaux, le lecteur sélectionne, dans l'ordre, les plages audio PCM, DTS et Dolby Digital.
- Suivant les DVD, il se peut que la priorité des canaux audio soit prédéterminée. Dans ce cas, vous ne pouvez pas donner la priorité au format DTS ou Dolby Digital en sélectionnant "AUTO".

■ MIXAGE AVAL*

Permute les méthodes de mixage aval lorsque vous reproduisez un DVD sur lequel 3 ou plusieurs canaux en format Dolby Digital sont enregistrés.

- **DOLBY SURROUND**: Lorsque le lecteur est raccordé à un composant audio compatible avec le son spatial Dolby (Pro Logic).
- **NORMAL**: Lorsque le lecteur est raccordé à un composant audio normal.

* Le réglage affecte les connecteurs suivants:

- connecteurs LINE OUT (AUDIO 1, 2);
- connecteurs DIGITAL OUT (OPTICAL, COAXIAL).

■ SORTIE NUMÉRIQUE

Commute les signaux audio via les connecteurs DIGITAL OUT OPTICAL et COAXIAL.

- **OUI**: En principe, sélectionnez cette position. Lorsque vous sélectionnez "OUI", réglez "DOLBY DIGITAL" et "DTS". Pour plus de détails sur le réglage de ces paramètres, voir "Réglages pour le signal transmis via la sortie numérique".
- **NON**: Si vous sélectionnez cette position alors que le lecteur ne sort pas les signaux audio via les connecteurs DIGITAL OUT OPTICAL et COAXIAL, l'influence du circuit numérique sur le circuit analogique est minime.

Réglages du son (RÉGLAGE AUDIO)

Remarques

- Si vous reproduisez les plages avec une fréquence d'échantillonnage de 96 kHz, les signaux de sortie de DIGITAL OUT (OPTICAL, COAXIAL) sont convertis à 48 kHz (fréquence d'échantillonnage). Si les signaux sont sortis via le connecteur LINE OUT (AUDIO 1, 2), la fréquence d'échantillonnage reste à 96 kHz et les signaux de sortie sont convertis en signaux analogiques.
- Si vous sélectionnez "NON", vous ne pouvez pas régler "DOLBY DIGITAL" et "DTS".

Réglages pour le signal transmis via la sortie numérique

Si vous sélectionnez "OUI", réglez "DOLBY DIGITAL" et "DTS".

Commute les méthodes de sortie des signaux audio lorsque vous raccordez un composant numérique comme un récepteur (amplificateur) doté d'un connecteur numérique, un composant audio équipé d'un décodeur DTS intégré, une platine DAT ou MD via le connecteur DIGITAL OUT OPTICAL ou COAXIAL à l'aide d'un câble de connexion numérique optique ou coaxial. Pour plus de détails sur le raccordement, voir page 11.

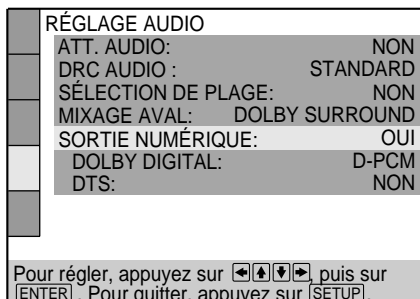

■ DOLBY DIGITAL

Sélection des signaux Dolby Digital sortis via les connecteurs DIGITAL OUT OPTICAL et COAXIAL. Vous ne pouvez pas sélectionner ce paramètre si vous avez réglé "SORTIE NUMÉRIQUE" sur "NON".

- **D-PCM** (mixage aval PCM): Lorsque vous reproduisez des plages audio Dolby Digital, les signaux de sortie audio sont mixés en aval en 2 canaux. Les réglages du paramètre "MIXAGE AVAL" dans "RÉGLAGE AUDIO" vous permettent de sélectionner si les signaux sont conformes au son spatial Dolby (Pro Logic) ou pas.
- **DOLBY DIGITAL**: Si le lecteur est raccordé à un composant audio équipé d'un décodeur Dolby Digital intégré.

Remarque

Si le lecteur est raccordé à un composant audio équipé d'un décodeur Dolby Digital intégré, ne réglez pas "DOLBY DIGITAL" dans "RÉGLAGE AUDIO" sur "DOLBY DIGITAL". Sinon, un bruit de forte amplitude sera diffusé par les haut-parleurs lorsque vous reproduisez une plage audio Dolby Digital, risquant ainsi de vous affecter l'ouïe ou d'endommager les haut-parleurs.

■ DTS

Sélection des signaux DTS sortis via les connecteurs DIGITAL OUT OPTICAL et COAXIAL. Vous ne pouvez pas sélectionner ce paramètre si vous avez réglé "SORTIE NUMÉRIQUE" sur "NON".

- **NON**: Si le lecteur est raccordé à un composant audio sans décodeur DTS intégré.
- **OUI**: Si le lecteur est raccordé à un composant audio équipé d'un décodeur DTS intégré.

Remarque

Sélectionnez correctement le réglage. Sinon, aucun son ou des sons étranges seront diffusés par les haut-parleurs, risquant ainsi de vous affecter l'ouïe ou d'endommager les haut-parleurs.

- Ne reproduisez pas de plages audio DTS sans raccorder le lecteur à un composant audio équipé d'un décodeur DTS intégré. Vous ne pouvez entendre les sons DTS que si vous raccordez le lecteur à un composant audio équipé d'un décodeur DTS intégré.
- Lorsque vous reproduisez la plage audio DTS d'un CD, un bruit de forte amplitude peut être sorti via les connecteurs LINE OUT (AUDIO 1, 2), 5.1CH OUTPUT et PHONES, risquant ainsi de vous affecter l'ouïe ou d'endommager les haut-parleurs ou le casque d'écoute.
- Si vous reproduisez une plage audio DTS d'un DVD, aucun son ne sera sorti via les connecteurs LINE OUT (AUDIO 1, 2), 5.1CH OUTPUT et PHONES.

RÉGLAGE H-P

Remarques sur la reproduction des plages audio DTS d'un CD

- Ne reproduisez pas de plages audio DTS sans avoir raccordé le lecteur à un composant audio équipé d'un décodeur DTS intégré. Le lecteur sort les signaux DTS via les connecteurs DIGITAL OUT OPTICAL et COAXIAL même si "DTS" a été réglé sur "NON" dans "RÉGLAGE AUDIO" dans le menu d'installation, risquant ainsi de vous affecter l'ouïe ou d'endommager les haut-parleurs.
- L'indicateur DTS du panneau frontal ne s'allume pas même si le lecteur sort les signaux DTS via les connecteurs DIGITAL OUT OPTICAL et COAXIAL.
- Sélectionnez "STÉRÉO" lorsque vous reproduisez les plages audio DTS d'un CD. (Voir "Commutation du son" à la page 29.) Si vous réglez le son sur "1/G" ou "2/D", aucun son ne sera sorti via les connecteurs DIGITAL OUT OPTICAL et COAXIAL.

Remarques sur la reproduction des plages audio DTS d'un DVD

- Aucun son n'est sorti via les connecteurs LINE OUT (AUDIO 1, 2) et PHONES.
- Si le lecteur est raccordé à un composant audio sans décodeur DTS intégré, ne réglez pas "DTS" dans "SORTIE NUMÉRIQUE" sur "OUI" dans le menu d'installation. Sinon, lorsque vous reproduisez une plage audio DTS, un bruit de forte amplitude sera diffusé par les haut-parleurs, risquant ainsi de vous affecter l'ouïe ou d'endommager les haut-parleurs.
- Si vous réglez "DTS" dans "RÉGLAGE AUDIO" sur "NON", aucun son ne sera sorti via les connecteurs DIGITAL OUT OPTICAL et COAXIAL même si vous reproduisez des plages audio DTS d'un DVD.
- L'indicateur DTS du panneau frontal s'allume lorsque vous reproduisez des pistes sonores DTS.

Sélectionnez "RÉGLAGE H-P" après avoir appuyé sur SET UP.

Pour obtenir le meilleur son spatial possible, spécifiez d'abord la taille des haut-parleurs que vous avez raccordés ainsi que leur distance par rapport à votre position d'écoute et réglez ensuite la balance et le niveau. Activez ensuite la tonalité de test pour ajuster le volume des haut-parleurs au même niveau.

Pour plus de détails sur le raccordement des haut-parleurs, voir pages 12 à 13.

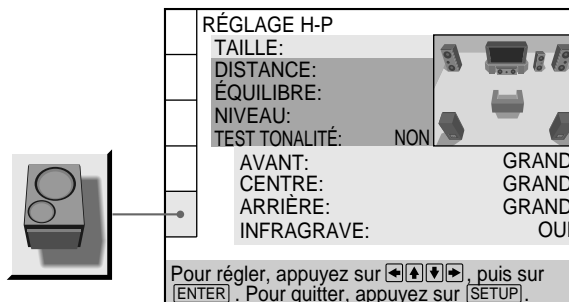

■ TAILLE

Sélection de la taille des haut-parleurs à raccorder

- **AVANT**
 - **GRAND**: En principe, sélectionnez cette option.
 - **PETIT**: Si le son comporte des craquements ou si les effets spatiaux sont difficilement audibles, sélectionnez cette option. Cela active le circuit de renvoi des graves Dolby Digital et sort les basses fréquences des haut-parleurs par des subwoofers.
- **CENTRE**
 - **NEANT**: Si vous ne raccordez pas de haut-parleur central, sélectionnez cette option.
 - **GRAND**: En principe, sélectionnez cette option.
 - **PETIT**: Si le son comporte des craquements, sélectionnez cette option. Cela active le circuit de renvoi des graves Dolby Digital et sort les basses fréquences du haut-parleur par d'autres haut-parleurs.
- **ARRIÈRE**
 - **NEANT**: Si vous ne raccordez pas de haut-parleurs arrière, sélectionnez cette option.
 - **GRAND**: En principe, sélectionnez cette option.
 - **PETIT**: Si le son comporte des craquements ou si les effets spatiaux sont difficilement audibles, sélectionnez cette option. Cela active le circuit de renvoi des graves Dolby Digital et sort les basses fréquences des haut-parleurs par d'autres haut-parleurs.
- **INFRAGRAVE**
 - **NEANT**: Si vous ne raccordez pas de subwoofer, sélectionnez cette option. Cela active le circuit de renvoi des graves Dolby Digital et sort les signaux LFE via les haut-parleurs frontaux.
 - **OUI**: Si vous raccordez un subwoofer, sélectionnez ce symbole pour sortir les signaux du canal LFE (effet basse fréquence) via le subwoofer.

Remarques

- Lorsque vous sélectionnez un paramètre, le son est coupé momentanément.
- La fréquence de coupure du subwoofer est fixée à 100 Hz.
- Réglez la fréquence de coupure du subwoofer sur le plus haut niveau possible.
- Suivant les réglages des autres haut-parleurs, il se peut que le subwoofer diffuse un son excessif.
- Si vos haut-parleurs sont trop petits pour reproduire les très basses fréquences, réglez tous les haut-parleurs sur "PETIT" et utilisez un subwoofer pour les graves.

■DISTANCE

Vous pouvez régler la distance d'installation des haut-parleurs comme suit. Les réglages par défaut sont indiqués entre parenthèses.

- AVANT (3,6 m)

La distance des haut-parleurs frontaux est réglable par intervalles de 0,3 mètre entre 1,2 et 15,2 mètres

- CENTRE (3,6 m)

La distance du haut-parleur central est réglable par intervalles de 0,3 mètre d'une distance de 0,6 mètre plus loin des haut-parleurs frontaux à une distance de 1,5 mètre plus proche de votre position d'écoute.

- ARRIÈRE (3,0 m)

La distance des haut-parleurs arrière est réglable par intervalles de 0,3 mètre d'une distance égale à la distance des haut-parleurs frontaux à une distance de 5 mètres plus proche de votre position d'écoute.

Remarques

- Lorsque vous ajustez la distance, le son est coupé momentanément.
- Si les haut-parleurs frontaux ou arrière ne sont pas placés à égale distance de votre position d'écoute, sélectionnez la distance du haut-parleur le plus proche.
- Ne placez pas le haut-parleur arrière plus loin de votre position d'écoute que les haut-parleurs avant.

■ÉQUILIBRE

Vous pouvez régler la balance des haut-parleurs comme suit. Les réglages par défaut sont indiqués entre parenthèses.

- AVANT (0dB)

Ajustez la balance entre les haut-parleurs frontaux gauche et droit (-6 dB à +6 dB, incréments de 0,5 dB).

- ARRIÈRE (0dB)

Ajustez la balance entre les haut-parleurs arrière gauche et droit (-6 dB à +6 dB, incréments de 0,5 dB).

Remarque

Si vous sélectionnez "VES A" ou "VES B" sous "VES" dans le menu de commande, vous ne pouvez pas régler le niveau ou la balance des haut-parleurs à l'exception des haut-parleurs frontaux.

■NIVEAU

Vous pouvez régler le niveau des haut-parleurs comme suit. Les réglages par défaut sont indiqués entre parenthèses.

- CENTRE (0dB)

Ajustez le niveau du haut-parleur central (-6 dB à +6 dB, incréments de 0,5 dB).

- ARRIÈRE (0dB)

Ajustez le niveau des haut-parleurs arrière (-6 dB à +6 dB, incréments de 0,5 dB).

- INFRAGRAVE (0dB)

Ajustez le niveau du subwoofer (-10 dB à +6 dB, incréments de 0,5 dB).

■TEST TONALITÉ

Vous pouvez entendre la tonalité de test diffusée successivement par chaque haut-parleur.

- NON: La tonalité de test n'est pas émise par les haut-parleurs.

- OUI: Pendant le réglage de "ÉQUILIBRE" ou "NIVEAU", la tonalité de test est émise simultanément par les deux haut-parleurs.

Remarque

Pendant que vous reproduisez un disque, vous ne pouvez pas entendre la tonalité de test. Activez la tonalité de test après avoir arrêté la lecture.

Pour régler le volume de tous les haut-parleurs en même temps

Utilisez la commande de volume du récepteur (amplificateur).

Pour restaurer les réglages par défaut

Sélectionnez le paramètre et appuyez ensuite sur CLEAR.

Réglage du volume des haut-parleurs

- 1 En mode d'arrêt de lecture, sélectionnez "RÉGLAGE H-P" après avoir appuyé sur SET UP.
- 2 Sélectionnez "TEST TONALITÉ" et réglez "TEST TONALITÉ" sur "OUI".
Vous entendez successivement la tonalité de test diffusée par chaque haut-parleur.
- 3 Depuis votre position d'écoute, sélectionnez "ÉQUILIBRE" ou "NIVEAU" et ajustez la valeur de "ÉQUILIBRE" et "NIVEAU" à l'aide des touches ↑/↓. Durant ce réglage, la tonalité de test est émise simultanément par les deux haut-parleurs.
- 4 Sélectionnez "TEST TONALITÉ" et réglez "TEST TONALITÉ" sur "NON" pour désactiver la tonalité de test.

Commander un téléviseur ou un récepteur AV (amplificateur) avec la télécommande fournie

En ajustant le signal de télécommande, vous pouvez commander votre téléviseur à l'aide de la télécommande fournie. Le réglage par défaut vous permet de commander des téléviseurs Sony identifiés par le logo . Si vous raccordez le lecteur à un récepteur AV (amplificateur) Sony, vous pouvez également régler l'entrée du récepteur (amplificateur) sur ce lecteur à l'aide de la télécommande fournie.

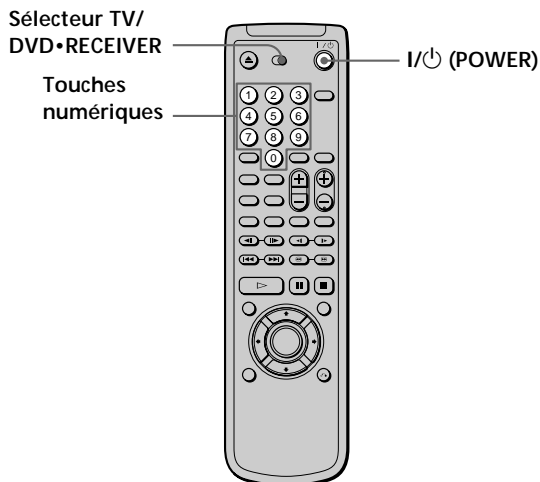

Commander un téléviseur avec la télécommande

- 1 Réglez le sélecteur TV/DVD•RECEIVER sur TV.
- 2 Maintenez le commutateur I/⏻ (POWER) enfoncé et introduisez à l'aide des touches numériques le code de fabricant du téléviseur (voir tableau ci-dessous). Relâchez ensuite le commutateur I/⏻ (POWER).

Numéros de code des téléviseurs compatibles

Si plusieurs numéros de code sont indiqués, testez-les un par un jusqu'à ce que vous trouviez celui qui est opérant avec votre téléviseur.

Remarques

- Si vous introduisez un nouveau numéro de code, le numéro de code précédemment programmé est effacé.
- Lorsque vous remplacez les piles de la télécommande, il se peut que le numéro de code soit réinitialisé sur 01 (Sony). Si cela se produit, réintroduisez le numéro de code approprié.

Fabricant	Numéro de code
Sony (défaut)	01
Akai	04
AOC	04
Centurion	12
Coronado	03
Curis-Mathes	12
Daytron	12
Emerson	03,04,14
Fisher	11
General Electric	06,10
Gold Star	03,04,17
Hitachi	02,03
J.C.Penny	04,12
JVC	09
KMC	03
Magnavox	03,08,12
Marantz	04,13
MGA/Mitsubishi	04,12,13,17
NEC	04,12

Fabricant	Numéro de code
Panasonic	06,19
Philco	03,04
Philips	08
Pioneer	16
Portland	03
Quasar	06,18
Radio Shack	05,14
RCA	04,10
Sampo	12
Sanyo	11
Scott	12
Sears	07,10,11
Sharp	03,05,18
Sylvania	08,12
Teknika	03,08,14
Toshiba	07
Wards	03,04,12
Yorx	12
Zenith	15

Commander un téléviseur ou un récepteur AV (amplificateur) avec la télécommande fournie

Lorsque vous réglez le sélecteur TV/DVD•RECEIVER sur TV, vous pouvez commander votre téléviseur à l'aide des touches suivantes.

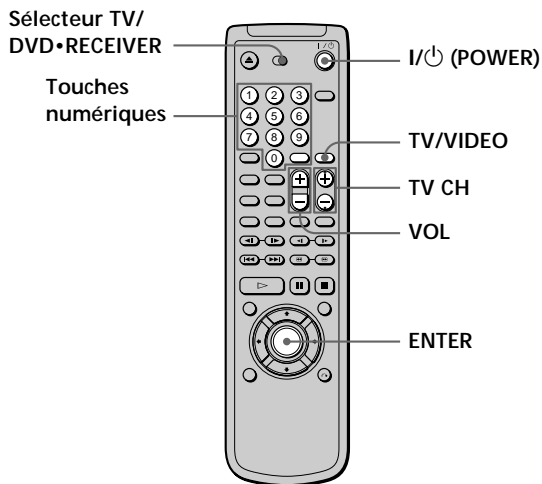

En appuyant sur	Vous pouvez
I/⏻ (POWER)	Mettre le téléviseur sous ou hors tension
TV/VIDEO	Sélectionner la source d'entrée pour le téléviseur
VOL	Régler le volume du téléviseur
TV CH	Changer la chaîne du téléviseur
Touches numériques et ENTER	Sélectionner la chaîne du téléviseur

Remarque

Suivant les téléviseurs, il se peut que vous ne puissiez pas commander votre téléviseur ou utiliser certaines des touches ci-dessus.

Commander un récepteur AV (amplificateur) avec la télécommande

- 1 Faites glisser le commutateur TV/DVD•RECEIVER vers DVD•RECEIVER.
- 2 Maintenez le commutateur I/⏻ (POWER) enfoncé et introduisez le code de fabricant de votre récepteur AV (voir tableau ci-dessous) à l'aide des touches numériques. Relâchez ensuite le commutateur I/⏻ (POWER).

Fabricant	Numéro de code
Sony	91(défaut), 88, 89
Denon	84, 85, 86
Kenwood	92, 93
Onkyo	81, 82, 83
Pioneer	99
Sunsui	87
Technics	97, 98
Yamaha	94, 95, 96
-	90*

* En réglant le numéro de code 90, vous pouvez régler le volume du téléviseur, même si le commutateur TV/DVD•RECEIVER est du côté DVD•RECEIVER si vous ne contrôlez pas un récepteur AV (amplificateur) à l'aide de la télécommande.

Numéros de code des récepteurs (amplificateurs) compatibles

Si plusieurs numéros de code sont indiqués, testez-les un par un jusqu'à ce que vous trouviez celui qui est opérant avec votre récepteur.

Vous pouvez également modifier le volume du son du récepteur AV (amplificateur) à l'aide de VOL.

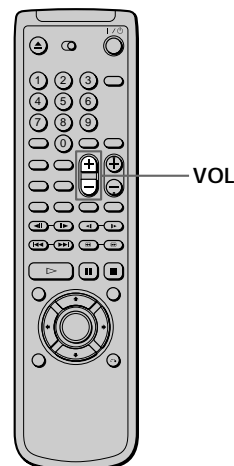

Remarque

Suivant les récepteurs AV (amplificateurs), il se peut que vous ne puissiez pas commander votre récepteur AV (amplificateur).

Dépannage

Si vous rencontrez l'une des difficultés suivantes lors de l'utilisation du lecteur, consultez ce guide de dépannage pour tenter de remédier au problème survenu. Si le problème persiste, consultez votre revendeur Sony.

Alimentation

Le lecteur ne se met pas sous tension.

- Si l'indicateur situé au-dessus du commutateur I/⏻ (POWER) n'est pas allumé, vérifiez si le cordon d'alimentation est correctement branché.

Image

Il n'y a pas d'image.

- Vérifiez si le lecteur est correctement raccordé.
- Le câble de connexion vidéo est endommagé. Remplacez-le.
- Assurez-vous que le lecteur est bien raccordé au connecteur d'entrée vidéo du téléviseur (page 8).
- Assurez-vous que le téléviseur est sous tension.
- Assurez-vous que l'entrée vidéo a été sélectionnée sur le téléviseur de façon à pouvoir visionner les images du lecteur.

L'image comporte des parasites.

- Nettoyez le disque.
- Si les signaux vidéo de votre lecteur DVD doivent passer par votre magnétoscope pour atteindre votre téléviseur, les signaux de protection contre la copie enregistrés sur certains DVD peuvent affecter la qualité de l'image. Si ces problèmes se répètent après avoir vérifié les connexions, raccordez directement votre lecteur DVD à l'entrée S-VIDEO de votre téléviseur, si votre téléviseur en est équipé (page 8).

Le format de l'écran ne peut être modifié même si vous réglez "TYPE TÉLÉ" dans "RÉGLAGE DE L'ECRAN" dans le menu d'installation pendant la reproduction d'une image élargie.

- Le format de l'écran est fixe sur votre DVD.
- Si vous raccordez le lecteur avec le câble S-VIDEO, raccordez-le directement au téléviseur. Sinon, il se peut que vous ne puissiez pas changer le rapport hauteur/largeur.
- Suivant les téléviseurs, il se peut que vous ne puissiez pas changer le format de l'écran.

Un code à 5 caractères (lettre et chiffres) apparaît dans la fenêtre d'affichage du panneau frontal.

- La fonction d'autodiagnostic a été activée. Reportez-vous au tableau de la page 58 et apportez au lecteur les remèdes appropriés.

Son

Il n'y a pas de son.

- ➔ Vérifiez si le lecteur est correctement raccordé.
- ➔ Le câble de connexion audio est endommagé. Remplacez-le.
- ➔ Assurez-vous que le lecteur est bien raccordé aux connecteurs d'entrée audio du récepteur (amplificateur) (page 10).
- ➔ Assurez-vous que le téléviseur et le récepteur (amplificateur) sont sous tension.
- ➔ Assurez-vous que vous avez sélectionné la position appropriée sur le récepteur (amplificateur) de façon à pouvoir écouter le son du lecteur.
- ➔ Le lecteur se trouve en mode de pause ou de lecture au ralenti. Appuyez sur \triangleright pour revenir au mode de lecture normale.
- ➔ L'avance rapide (AV1 ou AV2) ou le rembobinage rapide (RET1 ou RET2) a été activé. Appuyez sur \triangleright pour revenir au mode de lecture normale.
- ➔ Vérifiez les connexions et les réglages des haut-parleurs (page 12, 51). Consultez également les instructions fournies avec votre récepteur (amplificateur).
- ➔ Lorsque vous reproduisez des plages Dolby Digital et que vous tentez de les sortir via les connecteurs DIGITAL OUT, réglez "SORTIE NUMÉRIQUE" sur "OUI" dans le menu d'installation. Sinon, aucun son ne sera diffusé par les connecteurs DIGITAL OUT (page 49).
- ➔ Lorsque vous reproduisez des plages audio DTS, aucun son n'est diffusé via les connecteurs LINE OUT, 5.1CH OUTPUT et PHONES (page 50).

Le son comporte des parasites.

- ➔ Nettoyez le disque.
- ➔ Lorsque vous reproduisez les plages audio DTS d'un CD, des parasites sont diffusés via les connecteurs LINE OUT, 5.1CH OUTPUT et PHONES (page 50).

Le son comporte des distorsions.

- ➔ Dans le menu d'installation, réglez "ATT. AUDIO" dans "RÉGLAGE AUDIO" sur "OUI".

Le son perd son effet stéréo lorsque vous reproduisez un VIDEO CD ou un CD.

- ➔ Réglez "AUDIO" sur "STÉRÉO" dans le menu de commande (page 29).
- ➔ Assurez-vous que le lecteur est correctement raccordé (pages 8, 10, 12).

L'effet spatial est difficilement perceptible lorsque vous reproduisez une plage audio Dolby Digital.

- ➔ Vérifiez les connexions et les réglages des haut-parleurs (page 12, 51). Consultez également les instructions fournies avec votre récepteur (amplificateur).
- ➔ Suivant les DVD, il se peut que le signal de sortie ne couvre pas la totalité des 5.1 canaux, mais soit monaural ou stéréo même si la plage audio est enregistrée en format Dolby Digital.

Le son est uniquement diffusé par le haut-parleur central.

- ➔ Suivant les disques, il se peut que le son ne soit diffusé que par le haut-parleur central.
- ➔ Réglez "VES" sur "NON", "VES A" ou "VES B" dans le menu de commande (page 32).

Fonctionnement

La télécommande ne fonctionne pas.

- ➔ Écartez les obstacles situés entre la télécommande et le lecteur.
- ➔ Rapprochez la télécommande du lecteur.
- ➔ Dirigez la télécommande vers le capteur de télécommande \blacksquare du lecteur.
- ➔ Remplacez les piles de la télécommande si elles sont épuisées.
- ➔ Si vous utilisez le lecteur au départ du téléviseur à l'aide de la connexion S-link, raccordez la fiche S-link au connecteur S-link du téléviseur (page 8).

La lecture du disque ne démarre pas.

- ➔ Il n'y a pas de disque dans le lecteur ("Introduisez le disque." apparaît sur l'écran du téléviseur). Introduisez le disque.
- ➔ Introduisez correctement le disque avec la face de lecture vers le bas sur le plateau de lecture.
- ➔ Nettoyez le disque.
- ➔ Le lecteur ne peut reproduire les CD-ROM, etc. (page 5). Introduisez un DVD, un VIDEO CD ou un CD.
- ➔ Vérifiez le code local du DVD (page 4).
- ➔ De l'humidité s'est condensée à l'intérieur du lecteur. Retirez le disque et laissez le lecteur sous tension pendant environ une demi-heure (voir page 6).

Le lecteur ne démarre pas la lecture d'un disque à partir du début.

- ➔ Le mode de lecture répétée, aléatoire ou programmée a été sélectionné. Appuyez sur CLEAR (pages 34 à 38).
- ➔ La fonction de reprise de lecture a été sélectionnée. Appuyez sur la touche ■ du panneau frontal ou de la télécommande avant de démarrer la lecture (page 18).
- ➔ Un menu de titres ou un menu DVD apparaît automatiquement sur l'écran du téléviseur lorsque vous reproduisez votre DVD, ou un écran de configuration apparaît automatiquement sur l'écran du téléviseur lorsque vous reproduisez un VIDEO CD doté de fonctions PBC.

Le lecteur démarre automatiquement la lecture du DVD.

- ➔ Le DVD intègre la fonction de lecture automatique.

La lecture s'arrête automatiquement.

- ➔ Suivant les disques, un signal de pause automatique peut avoir été enregistré. Pendant la lecture d'un disque de ce type, le lecteur interrompt la lecture au signal.

Impossible d'effectuer un arrêt de lecture, une recherche, une lecture au ralenti, une lecture répétée, aléatoire ou programmée, etc.

- ➔ Suivant les disques, il se peut que vous ne puissiez activer l'une de ces opérations.

Les messages n'apparaissent pas sur l'écran du téléviseur dans la langue voulue.

- ➔ Dans le menu d'installation, sélectionnez la langue d'affichage dans "ÉCRANS" sous "CHOIX DE LA LANGUE" (page 44).

Impossible de changer la langue du son pendant la lecture d'un DVD.

- ➔ Il n'y a pas de son multilingue enregistré sur le DVD.
- ➔ La commutation de la langue pour le son est impossible sur ce DVD.

La langue des sous-titres ne peut être changée lorsque vous reproduisez un DVD.

- ➔ Il n'y a pas de sous-titres multilingues enregistrés sur le DVD.
- ➔ La commutation de la langue pour les sous-titres est impossible sur ce DVD.

Les sous-titres ne peuvent être désactivés lorsque vous reproduisez un DVD.

- ➔ Suivant les DVD, il se peut que vous ne puissiez pas désactiver les sous-titres.

Impossible de commuter les angles pendant la reproduction d'un DVD.

- ➔ Il n'y a pas de fonction d'angles multiples enregistrée sur ce DVD.
- ➔ Changez les angles quand l'indication "ANGLE" apparaît dans la fenêtre d'affichage du panneau frontal (page 31).
- ➔ La commutation des angles est impossible sur ce DVD.

Le lecteur ne fonctionne pas correctement.

- ➔ De l'électricité statique, etc., peut affecter le bon fonctionnement du lecteur. Débranchez le cordon d'alimentation et rebranchez-le ensuite à nouveau.

Rien n'apparaît dans la fenêtre d'affichage du panneau frontal.

- ➔ Dans le menu d'installation, "RHÉOSTAT" est réglé sur "NON" dans "RÉGLAGE PERSONNALISÉ". Réglez "RHÉOSTAT" sur "LUMINEUX" ou "SOMBRE" (page 46).

Le plateau à disque ne s'ouvre pas et "LOCKED" s'affiche sur l'écran du panneau frontal.

- ➔ Contactez votre représentant Sony ou votre centre de service après-vente Sony agréé.

Fonction d'autodiagnostic

Si la fonction d'autodiagnostic est activée pour éviter tout dysfonctionnement du lecteur, un numéro de service à cinq caractères (combinaison d'une lettre et de chiffres) se met à clignoter dans la fenêtre d'affichage du panneau frontal.

Consultez le tableau ci-dessous.

Trois premiers caractères	Cause et/ou action corrective
C13	<ul style="list-style-type: none">• Le disque est souillé. ➔ Nettoyez le disque à l'aide d'un chiffon de nettoyage (page 6).
C31	<ul style="list-style-type: none">• Le disque n'a pas été introduit correctement. ➔ Ouvrez le plateau de lecture et introduisez le disque correctement.
Exx (xx étant un nombre)	<ul style="list-style-type: none">• La fonction d'autodiagnostic s'est activée pour empêcher tout dysfonctionnement du lecteur. ➔ Lorsque vous prenez contact avec votre revendeur Sony ou un centre de service après-vente Sony agréé, signalez ce numéro de service à cinq caractères (par ex., E:61:10).

Spécifications

Lecteur CD/DVD

Laser Semi-conducteur à laser
 Format du signal NTSC

Caractéristiques audio

Réponse en fréquence
 DVD (PCM 96 kHz): 2 Hz à 44 kHz (± 1 dB)*
 DVD (PCM 48 kHz): 2 Hz à 22 kHz ($\pm 0,5$ dB)
 CD: 2 Hz à 20 kHz ($\pm 0,5$ dB)

Rapport signal/bruit
 Plus de 115 dB (connecteurs LINE OUT (AUDIO 1, 2) uniquement)

Distorsion harmonique
 Moins de 0,0025 %

Plage dynamique
 Plus de 100 dB (DVD)
 Plus de 97 dB (CD)

Pleurage et scintillement
 Moins que la valeur détectée ($\pm 0,001$ % W PEAK)

Entrées et sorties

	Type de prise	Niveau de sortie	Impédance de charge
LINE OUT (AUDIO 1, 2)	Prises phono	2 Vrms (à 50 kilohms)	Plus de 10 kilohms
DIGITAL OUT (OPTICAL)	Connecteur de sortie optique	-18 dBm	Longueur d'onde: 660 nm
DIGITAL OUT (COAXIAL)	Prise phono	0,5 Vp-p	Terminaison à 75 ohms
LINE OUT (VIDEO 1, 2)	Prises phono	1,0 Vp-p	75 ohms, sync négative
S VIDEO OUT (1, 2)	Miniconnecteur DIN à 4 broches	Y: 1,0 Vp-p C: 0,286 Vp-p	75 ohms, sync négative Terminaison à 75 ohms
COMPONENT VIDEO OUT (Y, P _B /B-Y, P _R /R-Y)	Prises phono	Y: 1,0 Vp-p P _B /B-Y, P _R /R-Y: 0,7 Vp-p	75 ohms, sync négative 75 ohms
PHONES	Prise phono	12 mW	32 ohms
5.1CH OUTPUT	Prises phono	2 Vrms (à 50 kilohms)	Plus de 10 kilohms

Caractéristiques générales

Puissance de raccordement
 120 V CA, 60 Hz

Consommation électrique
 16 W

Dimensions (approx.)
 430 × 95 × 305 mm
 (17 × 3 3/4 × 12 po) (l/h/p)
 parties saillantes comprises

Masse (approx.)
 3,4 kg (7 lb 8 oz)

Température d'utilisation
 5 à 35 °C
 (41 à 95 °F)

Humidité d'utilisation
 5 à 90%

Accessoires fournis

Voir page 7.

* Les signaux transmis via les connecteurs LINE OUT (AUDIO 1, 2) et 5.1 ch L,R sont mesurés. Lorsque vous reproduisez des plages audio PCM d'une fréquence d'échantillonnage de 96 kHz, les signaux sortis via DIGITAL OUT (OPTICAL, COAXIAL) sont convertis à 48 kHz (fréquence d'échantillonnage).

La conception et les spécifications sont sujettes à modifications sans préavis.

ENERGY STAR® est une marque déposée aux Etats-Unis. En sa qualité de partenaire ENERGY STAR®, Sony Corporation a déterminé que ce produit répond aux directives ENERGY STAR® relatives à la consommation d'électricité.

Glossaire

Chapitre (page 5)

Section d'une image ou d'une pièce musicale d'un DVD plus petite qu'un titre. Un titre est composé de plusieurs chapitres. Chaque chapitre est doté d'un numéro de chapitre qui permet de le localiser aisément.

Commande de lecture (PBC) (page 20)

Signaux de commande de lecture encodés sur les VIDEO CD (Version 2.0).

Les écrans de menu enregistrés sur les VIDEO CD dotés de fonctions PBC, vous permettent d'exploiter des logiciels interactifs simples, des logiciels dotés de fonctions de recherche, etc.

Contrôle parental (page 46)

Fonction dotant les DVD qui consiste à limiter la lecture des disques suivant l'âge des utilisateurs et qui repose sur un niveau de limitation propre à chaque pays. La limitation varie d'un disque à l'autre; lorsqu'elle est activée, la lecture est totalement impossible, les scènes de violence sont omises ou remplacées par d'autres scènes, etc.

Débit binaire (page 39)

Valeur indiquant le nombre de données vidéo comprimées par seconde sur un DVD. La valeur est exprimée en Mbps (mégabites par seconde). 1 Mbps indique qu'il y a 1.000.000 bites de données par seconde. Plus le débit binaire est élevé, plus la quantité de données est importante. Cela ne signifie cependant pas toujours que vous pouvez obtenir des images de meilleure qualité.

Digital Cinema Sound (DCS) (page 32)

Terme générique de la technologie développée par Sony pour l'exploitation à domicile du son spatial. Pour exploiter le son spatial d'une salle de cinéma dans le confort de votre intérieur, il simule le son spatial, non pas comme dans une salle de cinéma mais comme dans un studio de montage de cinéma. Ce lecteur adopte le système VES (son spatial virtuel optimisé) de différents programmes DCS. Le système VES peut créer le champ sonore de haut-parleurs arrière virtuels avec le son diffusé par les haut-parleurs frontaux (G, D) sans utiliser de véritables haut-parleurs arrière.

Dolby Digital (page 12, 29)

Technologie de compression audio numérique développée par Dolby Laboratories Corporation. Cette technologie est compatible avec le son spatial à 5.1 canaux. Le canal arrière est de type stéréo. Ce format intègre également un canal d'extrêmes-graves discret. Une séparation efficace des canaux est possible parce que toutes les données de canal sont enregistrées de façon discrète et traitées numériquement.

Dolby Pro Logic (page 32, 49)

Technologie de traitement du signal audio développée par Dolby Laboratories Corporation pour le son spatial. Lorsque le signal d'entrée comporte une composante spatiale, le système Pro Logic traite les signaux diffusés par les haut-parleurs frontaux, central et arrière. Le canal arrière est de type monaural.

DTS (page 50)

Technologie de compression audio numérique développée par Digital Theater Systems, Inc. Cette technologie est compatible avec le son spatial à 5.1 canaux. Le canal arrière est de type stéréo et ce format intègre un canal de subwoofer discret. DTS fournit les mêmes 5.1 canaux discrets de haute qualité audio numérique. Une séparation efficace des canaux est possible parce que toutes les données de canal sont enregistrées de façon discrète et traitées numériquement.

DVD (page 4)

Disque contenant jusqu'à 8 heures d'images animées pour un format identique à celui d'un CD ordinaire.

La capacité de données d'un DVD simple couche et simple face, à 4,7 GB (Giga Byte), est 7 fois supérieure à celle d'un CD ordinaire. La capacité de données d'un DVD double couche et simple face est quant à elle de 8,5 GB, celle d'un DVD simple couche et double face de 9,4 GB et celle d'un DVD double couche et double face de 17 GB.

Les données vidéo sont enregistrées suivant le format MPEG 2, l'une des normes internationales appliquées par la technologie de compression numérique. Les informations vidéo sont comprimées environ 40 fois. Le DVD utilise également la technologie de codage à débit variable qui modifie les données à assigner en fonction du statut de l'image.

Les données audio sont enregistrées en Dolby Digital ainsi qu'en PCM, ce qui vous permet d'écouter des sons d'une présence accrue.

Diverses fonctions avancées telles que les angles multiples, le multilinguisme et le contrôle parental sont également accessibles sur les DVD.

Fonction d'angles multiples (page 31)

Plusieurs angles ou points de vue de la caméra vidéo sont enregistrés pour une même scène sur certains DVD.

Fonction de multilinguisme (page 14, 30, 44)

Plusieurs langues de diffusion sonore ou d'affichage des sous-titres accompagnant les images sont enregistrées sur certains DVD.

Plage (page 5)

Section d'une image ou d'une pièce musicale d'un CD ou d'un VIDEO CD. Chaque plage est dotée d'un numéro de plage qui permet de la localiser aisément.

Titre (page 5)

La plus longue section d'images ou musicale d'un DVD; un film, etc., pour une séquence d'images d'un logiciel vidéo; ou un album, etc., pour une pièce musicale d'un logiciel audio. Chaque titre est doté d'un numéro de titre qui permet de le localiser.

VIDEO CD (page 4)

Disque compact contenant des images animées.

Les données vidéo sont enregistrées suivant le format MPEG 1, l'une des normes internationales appliquées par la technologie de compression numérique. Les données vidéo sont comprimées environ 140 fois. Un VIDEO CD de 12 cm peut ainsi contenir jusqu'à 74 minutes d'images animées.

Un VIDEO CD contient également des données audio compactes. Les sons en-dehors de la plage auditive humaine sont comprimés tandis que les sons perçus par notre ouïe ne sont pas comprimés. Un VIDEO CD peut contenir jusqu'à 6 fois plus de données audio qu'un CD audio ordinaire.

Les VIDEO CD existent en deux versions:

- Version 1.1: Vous pouvez uniquement reproduire des images animées et des sons.
- Version 2.0: Vous pouvez reproduire des images fixes à haute définition et exploiter les fonctions PBC.

Ce lecteur est compatible avec les deux versions.

Liste des codes de langue

Pour plus de détails, voir pages 30, 44.

L'orthographe des langues est conforme à la norme ISO 639: 1988 (E/F).

Code	Langue	Code	Langue	Code	Langue	Code	Langue
1027	Afar	1186	Gaélique écossais	1350	Malayalam	1513	Siswati
1028	Abkhazien	1194	Galicien	1352	Mongolien	1514	Sesotho
1032	Afrikaans	1196	Guarani	1353	Moldave	1515	Sondanais
1039	Amharique	1203	Gujarati	1356	Marathi	1516	Suédois
1044	Arabe	1209	Hausa	1357	Malais	1517	Swahili
1045	Assamais	1217	Hindi	1358	Maltais	1521	Tamoul
1051	Aymara	1226	Croate	1363	Birman	1525	Télugu
1052	Azerbaïdjanais	1229	Hongrois	1365	Nauru	1527	Tadjik
1053	Bachkir	1233	Arménien	1369	Népalais	1528	Thaï
1057	Biélorusse	1235	Interlingua	1376	Néerlandais	1529	Tigrinya
1059	Bulgare	1239	Interlingue	1379	Norvégien	1531	Turkmène
1060	Bihari	1245	Inupiak	1393	Occitan	1532	Tagalog
1061	Bichlamar	1248	Indonésien	1403	(Afan) Oromo	1534	Setswana
1066	Bengali; Bangla	1253	Islandais	1408	Oriya	1535	Tonga
1067	Tibétain	1254	Italien	1417	Punjabi	1538	Turc
1070	Breton	1257	Hébreu	1428	Polonais	1539	Tsonga
1079	Catalan	1261	Japonais	1435	Pachto; Pushto	1540	Tatar
1093	Corse	1269	Yiddish	1436	Portugais	1543	Twi
1097	Tchèque	1283	Javanais	1463	Quichua	1557	Ukrainien
1103	Gallois	1287	Géorgien	1481	Rhéo-roman	1564	Urdu
1105	Danois	1297	Kazakh	1482	Kirundi	1572	Uzbek
1109	Allemand	1298	Groenlandais	1483	Roumain	1581	Vietnamien
1130	Bhoutanais	1299	Cambodgien	1489	Russe	1587	Volapük
1142	Grec	1300	Kannada	1491	Kinyarwanda	1613	Wolof
1144	Anglais	1301	Coréen	1495	Sanskrit	1632	Xhosa
1145	Espéranto	1305	Cachemire	1498	Sindhi	1665	Yoruba
1149	Espagnol	1307	Kurde	1501	Sangho	1684	Chinois
1150	Estonien	1311	Kirghiz	1502	Serbo-croate	1697	Zoulou
1151	Basque	1313	Latin	1503	Cinghalais	1703	Non spécifié
1157	Perse	1326	Lingala	1505	Slovaque		
1165	Finnois	1327	Laotien	1506	Slovène		
1166	Fidjien	1332	Lithuanien	1507	Samoan		
1171	Féroïen	1334	Latvien; Letton	1508	Shona		
1174	Français	1345	Malgache	1509	Somalien		
1181	Frison	1347	Maori	1511	Albanais		
1183	Irlandais	1349	Macédonien	1512	Serbe		

Index des composants et des commandes

Pour plus de détails, reportez-vous aux pages entre parenthèses.

Panneau frontal

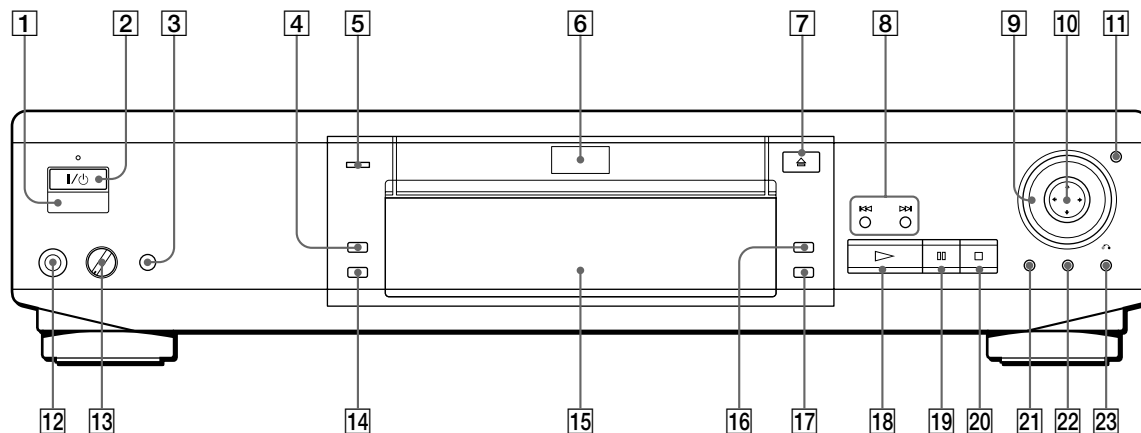

- 1** (capteur de télécommande) (7)
Accepte les signaux de la télécommande.
- 2** Bouton et indicateur I/⏻ (POWER) (15)
Mise sous et hors tension du lecteur.
- 3** Bouton/indicateur VES (33)
Sélection du paramètre "VES". Chaque fois que vous appuyez sur ce bouton, le paramètre change.
Si vous ne réglez pas "VES" sur "NON", l'indicateur s'allume.
- 4** Touche SHUFFLE (36)
Active l'écran "SHUFFLE" sur l'écran du téléviseur.
- 5** Indicateur DOLBY DIGITAL (32)
S'allume dans les cas suivants:
 - lecture d'une plage audio Dolby Digital d'un DVD;
 - aucun disque n'a été introduit dans le lecteur.
- 6** Plateau de lecture (15)
Placez un disque sur le plateau de lecture.
- 7** Touche OPEN/CLOSE (15)
Commande l'ouverture et la fermeture du plateau de lecture.
- 8** Touche PREVIOUS/NEXT (16)
Appuyez sur cette touche pour passer au chapitre ou à la plage suivante ou pour revenir au chapitre ou à la plage précédente.
- 9** Molette de commande (17)
Modification de la vitesse de lecture.
- 10** Touche ←/↑/↓/→/ENTER
Sélection et exécution des paramètres ou des réglages.
- 11** Touche/indicateur JOG (17)
Appuyez sur cette touche pour activer la lecture image par image d'un disque.
- 12** Connecteur PHONES (15)
Branchez le casque d'écoute sur ce connecteur.
- 13** Commande PHONE LEVEL (15)
Réglage du volume du casque d'écoute.
- 14** Touche PROGRAM (35)
Affichage du menu "PROGRAM" sur l'écran du téléviseur.
- 15** Fenêtre d'affichage du panneau frontal (21)
Indication du temps de lecture, etc.
- 16** Touche REPEAT (37)
Affichage du menu "REPEAT" sur l'écran du téléviseur.
- 17** Touche CLEAR (35, 36, 37)
Appuyez sur cette touche pour revenir en mode de lecture continue, etc.
- 18** Touche PLAY (15)
Lecture d'un disque.
- 19** Touche PAUSE (16)
Activation d'une pause pendant la lecture d'un disque.
- 20** Touche STOP (16, 18)
Arrêt de la lecture d'un disque.
- 21** Touche TITLE (19)
Affichage du menu de titres sur l'écran du téléviseur.
- 22** Touche DVD MENU (19)
Affichage du menu DVD sur l'écran du téléviseur.
- 23** Touche RETURN (20, 24)
Appuyez sur cette touche pour revenir à l'écran précédemment sélectionné, etc.

Panneau arrière

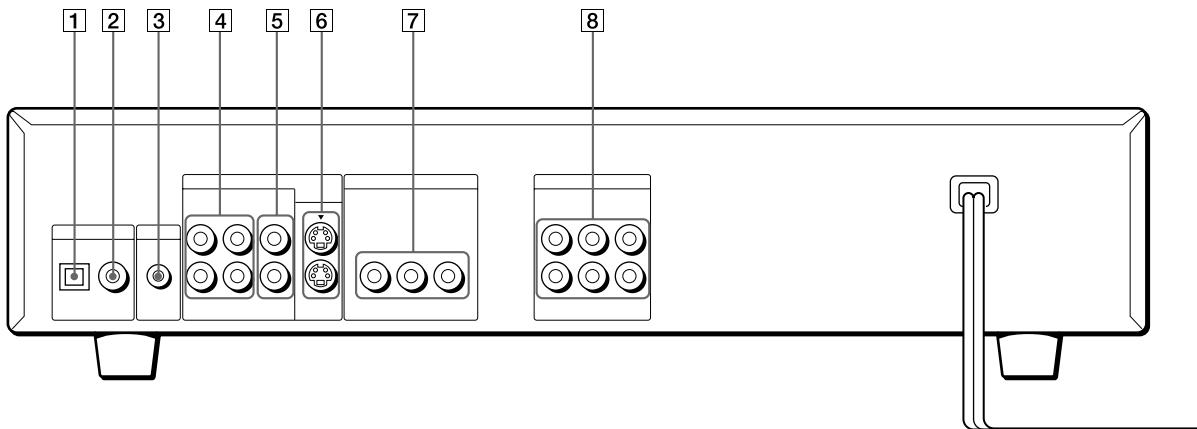

Informations complémentaires

- 1** Connecteur DIGITAL OUT (OPTICAL) (11)
Connexion d'un composant audio à l'aide d'un câble de connexion numérique optique.
- 2** Connecteur DIGITAL OUT (COAXIAL) (11)
Connexion d'un composant audio à l'aide d'un câble de connexion numérique coaxial.
- 3** Connecteur S-LINK (8)
Connexion au connecteur S-LINK d'un composant externe.
- 4** Connecteurs LINE OUT (AUDIO 1, 2) (8, 10)
Connexion du connecteur d'entrée audio d'un téléviseur ou d'un récepteur (amplificateur).
- 5** Connecteurs LINE OUT (VIDEO 1, 2) (8)
Connexion du connecteur d'entrée vidéo d'un téléviseur ou d'un moniteur.
- 6** Connecteurs S VIDEO OUT (1, 2) (8, 10)
Connexion du connecteur d'entrée S-VIDEO sur téléviseur ou du moniteur.
- 7** Connecteurs COMPONENT VIDEO OUT (9)
Connexion d'un moniteur ou d'un projecteur doté de connecteurs d'entrée vidéo composante (Y, Pb/B-Y, Pr/R-Y) compatible avec les signaux de sortie du lecteur.
- 8** Connecteurs 5.1CH OUTPUT (13)
Connexion d'un récepteur (amplificateur) doté de connecteurs d'entrée à 5.1 canaux.

Télécommande

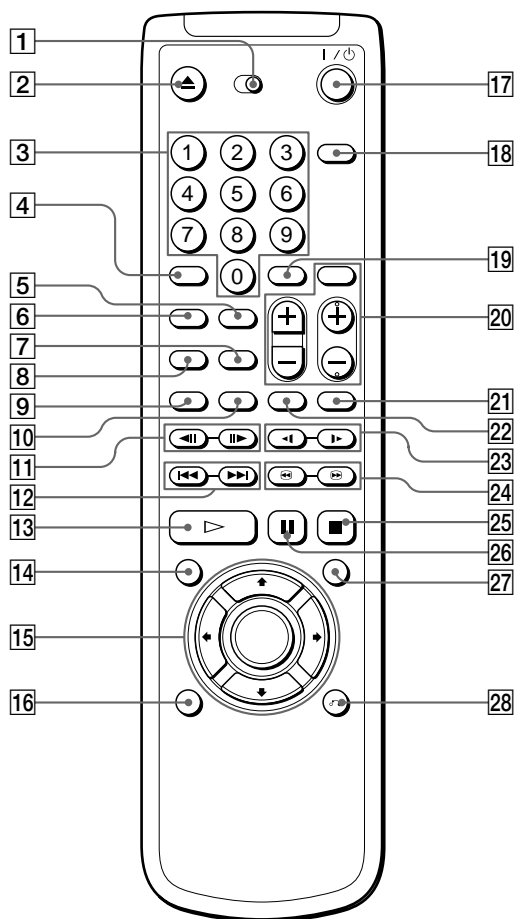

- 1 **Commutateur TV/DVD•RECEIVER (53)**
Sélectionnez-le pour contrôler le lecteur, le téléviseur ou le récepteur (amplificateur) à l'aide de la télécommande.
- 2 **Touche ▲OPEN/CLOSE (15)**
Commande d'ouverture et de fermeture du plateau de lecture.
- 3 **Touches numériques**
Sélection des paramètres et des réglages.
- 4 **Touche CLEAR (35, 36, 37)**
Appuyez sur cette touche pour revenir en mode de lecture continue, etc.
- 5 **Touche REPEAT (37)**
Affichage du menu "REPEAT" sur l'écran du téléviseur.
- 6 **Touche SHUFFLE (36)**
Affichage du menu "SHUFFLE" sur l'écran du téléviseur.

- 7 **Touche A↔B (38)**
Affiche l'écran "A↔B RÉPÉTER" sur le téléviseur.
- 8 **Touche PROGRAM (35)**
Affichage du menu "PROGRAMME" sur l'écran du téléviseur.
- 9 **Touche AUDIO (29)**
Commutation du son pendant la lecture d'un DVD ou d'un VIDEO CD.
- 10 **Touche ANGLE (31)**
Commutation des angles lorsque vous reproduisez un DVD.
- 11 **Touches ◀||/||▶ STEP (16)**
Reproduit un disque image par image.
- 12 **Touches ◀◀/▶▶PREV/NEXT (16)**
Appuyez sur ces touches pour passer au chapitre ou à la plage suivante, ou pour revenir au chapitre ou à la plage précédente.
- 13 **Touche ▷▶PLAY (15)**
Lecture d'un disque.
- 14 **Touche TITLE (19)**
Affichage du menu de titres sur l'écran du téléviseur.
- 15 **Touche ◀/↑/↓/▶/ENTER**
Sélection et exécution des paramètres et des réglages.
- 16 **Touche DISPLAY (23)**
Affichage du menu de commande sur l'écran du téléviseur pour sélectionner ou régler les paramètres.
- 17 **Touche I/⏻ (POWER) (15)**
Mise sous et hors tension du lecteur et du téléviseur.
- 18 **Touche SET UP (41)**
Affichage du menu d'installation sur l'écran du téléviseur pour sélectionner ou ajuster des paramètres.
- 19 **Touche ENTER**
Exécution des paramètres et des réglages.
- 20 **Touches d'exploitation du téléviseur/récepteur (amplificateur) (54)**
Commande les téléviseurs et les récepteurs (amplificateurs).
- 21 **Touche TIME/TEXT (21)**
Affichage du temps de lecture du disque, etc., dans la fenêtre d'affichage du panneau frontal.
- 22 **Touche SUBTITLE (30)**
Affichage du menu "SUBTITLE" dans l'écran de menu de commande.
- 23 **Touches ◀◀/▶▶ SLOW (16)**
Reproduit un disque au ralenti.
- 24 **Touches ◀/▶ (SCAN) (16, 17)**
Localise un endroit tout en contrôlant l'image.
- 25 **Touche ■STOP (16, 18)**
Arrêt de la lecture d'un disque.
- 26 **Touche ■||PAUSE (16)**
Activation d'une pause de lecture d'un disque.
- 27 **Touche DVD MENU (19)**
Affichage du menu DVD sur l'écran du téléviseur.
- 28 **Touche ⏪RETURN (20, 24)**
Appuyez sur cette touche pour revenir à l'écran précédemment sélectionné, etc.

Index

Numéros

- 4:3 LETTER BOX 45
- 4:3 MODE AMPLE 45
- 4:3 PAN SCAN 45
- 5.1 canaux spatiaux 12, 32
- 16:9 45

A, B

- A-B REPEAT 37
- Affichage
 - Ecran d'installation 41
 - Menu de commande 23
 - Panneau frontal 21
- Affichage sur écran
 - du menu de commande 23
 - du menu d'installation 41
- Angle 31
- ANGLE 31
- ARRIÈRE-PLAN 45
- ATT. AUDIO 49
- AUDIO 29, 44
- Avance rapide 17

C

- CD 15
- CD VIDEO 15
- Chapitre 5, 26
- CHAPTER 26
- CHOIX DE LA LANGUE 44
- COMPONENT VIDEO OUT 9
- Connexion 8, 10, 12
- CONTRÔLE PARENTAL 46

D

- Dépannage 55
- Disques utilisables 4
- DISTANCE 52
- Dolby Digital 12, 29
- DRC AUDIO 49
- DTS 50
- DVD 15

E

- ÉCONOMISEUR D'ÉCRAN 45
- Ecran d'installation 41
- Ecran du panneau frontal 21
- ÉCRANS 44
- ÉQUILIBRE 52

F, G

- Fonctions PBC 20

H, I, J, K

- Haut-parleurs
 - installation 51
 - raccordement 13
- INDEX 26

L

- Lecture aléatoire 36
- Lecture au ralenti 16, 17
- LECTURE AUTO 46
- Lecture continue
 - CD/VIDEO CD 15
 - DVD 15
- Lecture PBC 20, 60
- Lecture programmée 34
- LETTER BOX 45
- Localisation d'un
 - en observant l'écran du téléviseur 17
 - endroit spécifique 16

M

- Manipulation des disques 6
- Menu de commande 23
- Menu de titre 19
- Menu d'installation 41
- MENU DVD 20, 44

N, O

- NIVEAU 52

P, Q

- PAN SCAN 45
- Piles 7
- Plage 5, 26, 61
- PRO LOGIC 32, 49
- PROGRAM 34

R

- Raccordement 8, 10, 12
- Recherche. Voir Localisation.
- Recherche à haute vitesse 17
- RÉGLAGE AUDIO 49
- RÉGLAGE DE L'ÉCRAN 45
- RÉGLAGE PERSONNALISE 46
- RÉGLAGE H-P 51
- Rembobinage rapide 17
- REPEAT 37
- Répétition A↔B 37
- Reprise de lecture 18
- RHÉOSTAT 46

S

- Scène 5
- SCENE 26
- SÉLECTION DE PLAGE 49
- SHUFFLE 36
- SORTIE NUMÉRIQUE 49
- Sortie numérique 11, 49
- Sortie S video 8, 10
- SUBTITLE 30

T, U

- TAILLE 51
- Télécommande 7, 53
- TEST TONALITÉ 52
- TIME/TEXT 21
- TITLE 26
- Titre 5, 26, 61
- TRACK 26
- TYPE TÉLÉ 45

V, W, X, Y, Z

- VES 32
- VIRTUAL SURROUND 32

