

**SONY®**

3-083-621-11(1)

# ***CD/DVD Player***

Mode d'emploi



***DVP-LS500***

© 2003 Sony Corporation

# AVERTISSEMENT

**Pour prévenir tout risque d'incendie ou d'électrocution, gardez cet appareil à l'abri de la pluie ou de l'humidité.**

**Pour éviter tout risque d'électrocution, n'ouvrez pas le boîtier. Confiez l'entretien de cet appareil à un personnel qualifié exclusivement.**

**Le cordon d'alimentation doit être remplacé uniquement dans un centre de service après-vente agréé.**

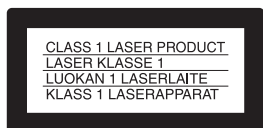

Cet appareil entre dans la catégorie des produits LASER de CLASSE 1. L'ETIQUETTE INDIQUANT L'APPARTENANCE DE CE LECTEUR A LA CLASSE 1 est apposée à l'arrière du boîtier.

## ATTENTION

L'utilisation d'instruments optiques avec cet appareil augmente les risques de lésions aux yeux. Ne tentez pas de démonter le boîtier, car le faisceau laser utilisé par ce lecteur CD/DVD pourrait être dangereux pour vos yeux.

Pour l'entretien, adressez-vous à un personnel qualifié uniquement.

# Félicitations !

Merci d'avoir fait l'acquisition de ce lecteur CD/DVD Sony. Avant de le faire fonctionner, lisez attentivement ce mode d'emploi et conservez-le pour toute référence ultérieure.

## Précautions

### Sécurité

- Cet appareil fonctionne à une tension de 220 – 240 V CA, 50/60 Hz. Vérifiez que la tension de fonctionnement de l'appareil est compatible avec votre source d'alimentation locale.
- Pour éviter des risques d'incendie ou d'électrocution, ne posez pas de récipients remplis de liquides (p. ex. un vase) sur l'appareil.

### Installation

- N'installez pas l'appareil en position inclinée. Il est conçu pour fonctionner uniquement à l'horizontale.
- Tenez le lecteur et les disques éloignés des appareils équipés de puissants aimants, comme les micro-ondes ou les enceintes à forte puissance.
- Ne posez pas d'objets lourds sur le lecteur.

# Précautions

## Sécurité

- Attention – L'utilisation d'instruments optiques avec cet appareil augmente les risques de lésions aux yeux.
- Si un objet ou du liquide pénètre à l'intérieur du boîtier, débranchez le lecteur et faites-le vérifier par un personnel qualifié avant de le remettre en marche.

## Alimentation

- Le lecteur n'est pas déconnecté de l'alimentation secteur (CA) tant qu'il reste branché à la prise secteur, même si le lecteur lui-même a été mis hors tension.
- Débranchez votre lecteur de la prise murale si vous prévoyez de ne pas l'utiliser pendant une période prolongée. Pour débrancher le cordon d'alimentation (CA), saisissez-le au niveau de la fiche, ne tirez jamais sur le cordon.

## Installation

- Installez le lecteur dans un endroit suffisamment ventilé pour éviter toute surchauffe interne.
- N'installez pas le lecteur sur une surface molle, telle qu'un tapis, qui risquerait de boucher les orifices de ventilation situés sous l'appareil.
- N'installez pas votre lecteur à proximité de sources de chaleur ou dans un endroit soumis aux rayons du soleil, à la poussière excessive ou aux chocs mécaniques.

## Fonctionnement

- Si le lecteur est transporté directement d'un endroit froid à un endroit chaud ou s'il est installé dans une pièce très humide, de la condensation risque de se former sur les lentilles situées à l'intérieur du boîtier. Votre lecteur risque alors de ne pas fonctionner correctement. Dans ce cas, retirez le disque et laissez le lecteur sous tension pendant environ trente minutes, jusqu'à ce que l'humidité se soit complètement évaporée.
- Avant de déplacer votre lecteur, retirez tous les disques. Sinon, vous risquez de les endommager.

## Réglage du volume

N'augmentez pas le volume lorsque vous écoutez un passage avec de très faibles niveaux d'entrée ou sans signal audio. Vous risqueriez d'endommager les enceintes au moment d'un passage caractérisé par un niveau sonore élevé.

## Entretien

Nettoyez le boîtier, le panneau et les commandes avec un chiffon doux légèrement imprégné d'une solution détergente neutre. N'utilisez pas de tampons abrasifs, de poudre à recurer ou de solvant tel que l'alcool ou la benzine.

## Entretien des disques

N'utilisez pas les disques de nettoyage disponibles dans le commerce. Ils risquent de provoquer un problème de fonctionnement.

### IMPORTANT

Attention : Ce lecteur est capable de maintenir indéfiniment l'affichage d'une image vidéo fixe ou d'un menu sur l'écran de votre téléviseur. En laissant une image vidéo fixe ou un menu écran affiché sur votre téléviseur pendant une période prolongée, vous risquez de provoquer des dommages irréversibles à votre écran. Les téléviseurs à écran à plasma et les téléviseurs à projection sont sensibles à ce phénomène.

Pour toute question ou tout problème concernant votre lecteur, n'hésitez pas à consulter votre revendeur Sony le plus proche.

# Table des matières

AVERTISSEMENT . . . . .	2
Félicitations ! . . . . .	2
Précautions . . . . .	3
A propos de ce mode d'emploi . . . . .	6
Ce lecteur permet la lecture des types de disques suivants . . . . .	6
Remarques sur les disques . . . . .	8
Nomenclature des pièces et des commandes . . . . .	9
Guide du menu de commande (Magic Pad) . . . . .	13
<hr/>	
<b>Raccordements . . . . .</b>	<b>16</b>
Raccordement du lecteur . . . . .	16
Etape 1 : Déballage . . . . .	16
Etape 2 : Insertion des piles dans la télécommande . . . . .	16
Etape 3 : Raccordement des câbles vidéo . . . . .	17
Etape 4 : Raccordement des câbles audio . . . . .	20
Etape 5 : Raccordement du cordon d'alimentation . . . . .	25
Etape 6 : Installation rapide . . . . .	25
<hr/>	
<b>Lecture de disques . . . . .</b>	<b>28</b>
Lecture de disques . . . . .	28
Reprise de la lecture à l'endroit où vous avez arrêté le disque (Reprise lecture) . . . . .	30
Utilisation du menu DVD . . . . .	31
Sélection de "ORIGINAL" ou "PLAY LIST" sur un disque DVD-RW . . . . .	32
Lecture de CD VIDEO dotés de fonctions PBC (lecture PBC) . . . . .	33
Lecture d'une plage audio MP3 . . . . .	34
Fonctions de mode de lecture (lecture programmée, lecture aléatoire, lecture répétée, lecture répétée A-B) . . . . .	36
<hr/>	
<b>Recherche d'une scène . . . . .</b>	<b>42</b>
Recherche d'un point spécifique sur le disque (Mode molette, mode Jog, recherche, arrêt sur image) . . . . .	42
Recherche d'un titre, d'un chapitre, d'une plage, d'une scène, etc. . . . .	44
Recherche par scène (NAVIGATION PAR IMAGES) . . . . .	45
<hr/>	
<b>Visualisation des informations relatives au disque . . . . .</b>	<b>47</b>
Vérification du temps de lecture et de la durée restante . . . . .	47
Vérification des informations de lecture . . . . .	49
<hr/>	
<b>Réglages du son . . . . .</b>	<b>51</b>
Commutation du son . . . . .	51
Réglages TV Virtual Surround (TVS) . . . . .	53

---

<b>Options de visualisation des films</b> . . . . .	<b>55</b>
Changement de l'angle de vue . . . . .	55
Affichage des sous-titres . . . . .	56
Réglage de la qualité de l'image (BNR) . . . . .	57
Réglage de l'image de lecture (MODE DE PERSONNALISATION DE L'IMAGE) . . . . .	58
Amélioration de l'image en lecture (OPTIMISEUR VIDEO NUMERIQUE) . . . . .	59

---

<b>Utilisation de plusieurs fonctions complémentaires</b> . . . . .	<b>61</b>
Verrouillage de disques (VERROUILLAGE PARENTAL PERSONNALISE et CONTROLE PARENTAL) . . . . .	61
Commande de votre téléviseur avec la télécommande fournie . . . . .	65

---

<b>Installation et réglages</b> . . . . .	<b>67</b>
Utilisation du menu d'installation . . . . .	67
Sélection de la langue d'affichage et de la piste sonore (CHOIX DE LA LANGUE) . . . . .	69
Réglages de l'affichage (REGLAGE DE L'ECRAN) . . . . .	70
Réglages personnalisés (REGLAGE PERSONNALISE) . . . . .	71
Réglages du son (REGLAGE AUDIO) . . . . .	72

---

<b>Informations complémentaires</b> . . . . .	<b>75</b>
Dépannage . . . . .	75
Fonction d'autodiagnostic (lorsque des chiffres et des lettres s'affichent) . . . . .	78
Glossaire . . . . .	78
Spécifications . . . . .	80
Liste des codes de langue . . . . .	81
Index . . . . .	82





## A propos de ce mode d'emploi

- Les directives de ce mode d'emploi décrivent les commandes de la télécommande. Vous pouvez également utiliser les commandes sur le lecteur si leur nom est identique ou similaire à celui sur la télécommande.
- Le terme générique "DVD" peut être employé pour désigner les DVD VIDEO, DVD-RW et DVD-R, ainsi que les DVD+RW et les DVD+R.
- L'affichage à l'écran est légèrement différent en fonction de la zone de vente.
- Les icônes utilisées dans le présent mode d'emploi ont la signification suivante :

Icône	Signification
	Fonctions disponibles pour les DVD VIDEO et les DVD-RW ou DVD-R en mode vidéo ou les DVD+RW ou DVD+R
	Fonctions disponibles pour les DVD-RW en mode VR (enregistrement vidéo)
	Fonctions disponibles pour les CD VIDEO, les Super VCD ou les CD-R et CD-RW en format CD vidéo ou Super VCD
	Fonctions disponibles pour les CD audio et les CD-R ou CD-RW au format CD audio
	Fonctions disponibles pour les DATA CD (CD de données, soit les CD-ROM, CD-R et CD-RW contenant des plages audio MP3*)

\* Le MP3 (MPEG 1 couche audio 3) est un format de compression de données audio normalisé par ISO/MPEG.

## Ce lecteur permet la lecture des types de disques suivants

Formats de disques	
DVD VIDEO (page 79)	
DVD-RW (page 79)	
CD VIDEO	
CD audio	

"DVD VIDEO" et "DVD-RW" sont des marques commerciales.

## Code local

Votre lecteur est identifié par un code local indiqué à l'arrière de l'appareil et il ne peut lire que les DVD VIDEO (lecture seule) identifiés par un code local identique. Ce système sert à la protection des droits d'auteur.

Les DVD VIDEO identifiés par le logo  peuvent également être lus sur ce lecteur.

Si vous tentez de lire tout autre DVD VIDEO, le message suivant s'affiche à l'écran du téléviseur : "Lecture de ce disque interdite en raison des limites de zone". Selon les DVD VIDEO, il est possible qu'aucun code local ne soit indiqué, même si la lecture du DVD VIDEO est restreinte par les limites de zone.



---

## Exemples de disques ne pouvant pas être lus par le lecteur

Le lecteur ne peut pas lire les disques suivants :

- Tout CD-ROM (y compris les PHOTO CD), CD-R ou CD-RW, enregistré sous un format autre que les formats suivants :
    - format de CD audio ;
    - format de CD vidéo ;
    - format MP3 conforme à la norme ISO9660\* niveau 1 ou 2, ou au format d'extension Joliet.
  - Sections de données sur les CD-Extra.
  - DVD-ROM
  - Disques DVD audio
  - Couche HD des Super Audio CD
- \* Une hiérarchie logique de dossiers et de fichiers sur CD-ROM définie par la norme ISO (Organisation internationale de normalisation).

De plus, le lecteur ne peut pas lire les disques suivants :

- DVD VIDEO dotés d'un code local différent.
- Disques de forme non standard (en forme de carte ou de cœur, par exemple).
- Disques sur lesquels sont collés du papier ou des autocollants.
- Disques portant des traces de colle provenant d'une bande adhésive ou d'un autocollant.

### Remarque

- **Remarque au sujet des DVD-RW et DVD-R, DVD+RW et DVD+R ou des CD-R et CD-RW**  
Certains DVD-RW, DVD-R, DVD+RW, DVD+R ou CD-R et CD-RW ne peuvent pas être lus sur ce lecteur à cause de la qualité de l'enregistrement ou de l'état du disque ou suivant les caractéristiques de l'appareil d'enregistrement et du logiciel de création.  
Le disque ne peut pas être lu s'il n'a pas été finalisé correctement. En outre, il est possible que les images des disques DVD-RW protégées par CPRM\* ne puissent pas être lues si elles comportent un signal de protection contre la copie. Le message "Verrouillage copyright" s'affiche à l'écran. Pour de plus amples informations, reportez-vous au mode d'emploi de l'appareil d'enregistrement. Notez que la lecture des disques enregistrés au format Packet Write est impossible.

\* La protection CPRM (Content Protection for Recordable Media) est une technologie d'encodage assurant la protection des droits d'auteur relatifs aux images.

- **Disques audio encodés par des technologies de protection des droits d'auteur**

Cet appareil est conçu pour la lecture de disques conformes à la norme Compact Disc (CD). Récemment, des disques audio encodés par des technologies de protection des droits d'auteur ont été mis en vente par certaines compagnies de disques. Veuillez noter que, parmi ces disques, certains ne sont pas conformes à la norme CD et qu'il est possible qu'ils ne puissent pas être lus sur cet appareil.

---

## Remarque sur les opérations de lecture des DVD et CD VIDEO

Certaines opérations de lecture de DVD et de CD VIDEO peuvent avoir été intentionnellement définies par les éditeurs de logiciels. Etant donné que ce lecteur lit les DVD et les CD VIDEO conformément au contenu du disque défini par les éditeurs de logiciels, il se peut que certaines fonctions de lecture ne soient pas disponibles. Veuillez également vous reporter aux instructions fournies avec les DVD et les CD VIDEO.

---

## Droits d'auteur

Ce produit intègre une technologie de protection des droits d'auteur couverte par des brevets américains, ainsi que par d'autres droits sur la propriété intellectuelle détenus par Macrovision Corporation et d'autres détenteurs. L'emploi de cette technologie de protection des droits d'auteur doit faire l'objet d'une autorisation par Macrovision Corporation et est exclusivement destiné à une utilisation dans le cercle familial et à d'autres fins de visionnage limitées, sauf autorisation de Macrovision Corporation. Toute étude d'ingénierie inverse, ainsi que le démontage de cet appareil sont interdits.

---

## Remarques sur les disques

- Pour que les disques restent propres, tenez-les par la partie périphérique. Ne touchez jamais la surface.



- N'exposez pas les disques au rayonnement direct du soleil ni à des sources de chaleur, telles que des conduits d'air chaud, et ne les laissez pas dans une voiture garée en plein soleil, car la température à l'intérieur de l'habitacle peut augmenter considérablement.
- Après avoir lu un disque, rangez-le dans son boîtier.
- Nettoyez le disque avec un chiffon de nettoyage.  
Essayez le disque en partant du centre vers l'extérieur.



- N'utilisez pas de solvants, tels que de la benzine, des diluants, des nettoyeurs disponibles dans le commerce ou des vaporisateurs antistatiques destinés aux disques vinyle.





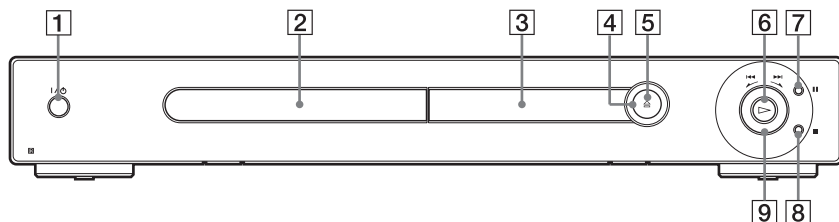

# Nomenclature des pièces et des commandes

Pour plus de détails, reportez-vous aux pages indiquées entre parenthèses.

## Panneau frontal



- 1** Touche  (marche/veille) (28)
- 2** Plateau de disque (28)
- 3** Fenêtre d'affichage du panneau frontal (10)
- 4** Capteur de télécommande (16)

- 5** Touche  (ouvrir/fermer) (28)
- 6** Touche  (lecture) (28)
- 7** Touche  (pause) (29)
- 8** Touche  (arrêt) (29)
- 9** Molette de lecture (42)

## Fenêtre d'affichage du panneau frontal

Pendant la lecture d'un DVD VIDEO ou d'un DVD-RW

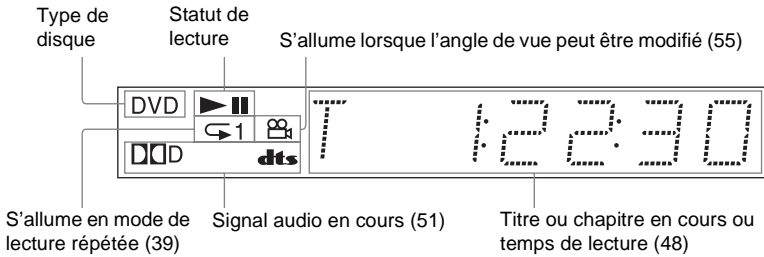

Pendant la lecture d'un CD VIDEO avec la commande de lecture (fonction PBC) (33)

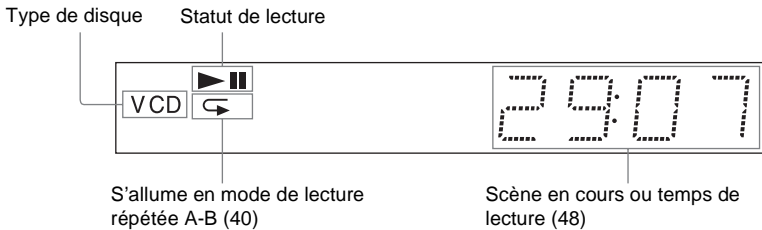

Pendant la lecture d'un CD, d'un DATA CD (audio MP3) ou d'un CD VIDEO (sans PBC)

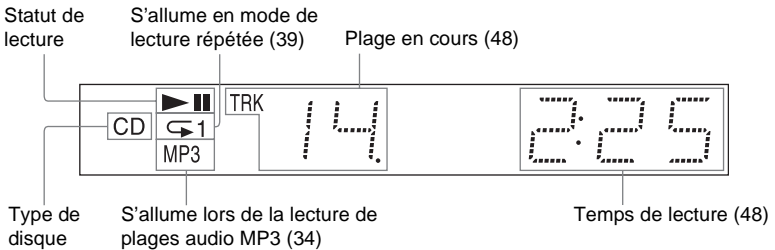

## Panneau arrière

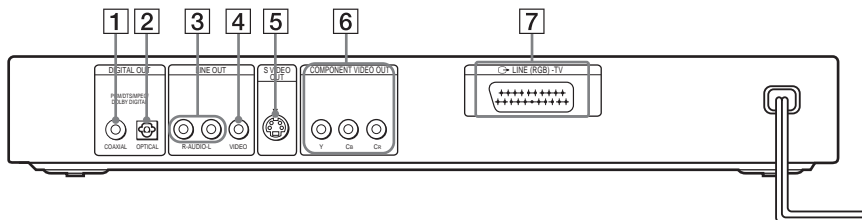

- 1** Prise DIGITAL OUT (COAXIAL)  
(sortie numérique coaxiale) (22) (23)  
(24)
- 2** Prise DIGITAL OUT (OPTICAL)  
(sortie numérique optique) (22) (23)  
(24)
- 3** Prises LINE OUT L/R (AUDIO)  
(sorties de ligne audio gauche/droite)  
(21) (22) (23)
- 4** Prise LINE OUT (VIDEO) (sortie de  
ligne vidéo) (17)
- 5** Prise S VIDEO OUT (17)
- 6** Prises COMPONENT VIDEO OUT  
(Y, Cb, Cr) (17)
- 7** Prise LINE (RGB) - TV (17) (26)

## Télécommande

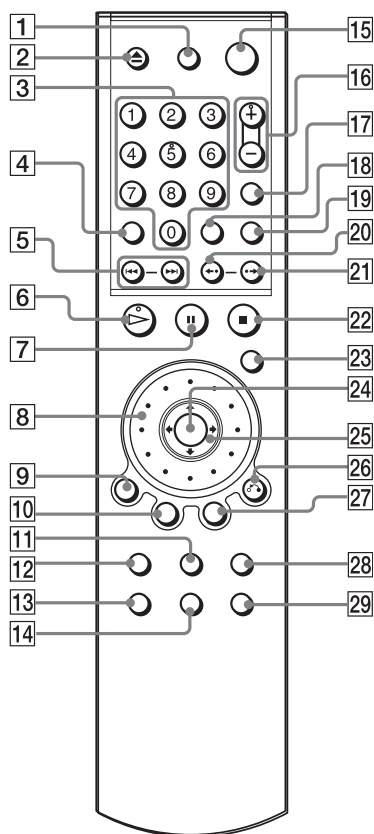

- 1 Touche TV (télévision marche/veille) (65)
- 2 Touche ▲ (ouvrir/fermer) (28)
- 3 Touches numériques (31)  
La touche numérique 5 possède un point tactile.\*
- 4 Touche CLEAR (annulation) (36)
- 5 Touches ◀▶ (précédent/suivant) (29)
- 6 Touche ▷ PLAY (lecture) (28)  
La touche ▷ possède un point tactile.\*
- 7 Touche || (pause) (29)
- 8 Molette multifonction (42)
- 9 Touche DISPLAY (affichage) (13)
- 10 Touche TOP MENU (menu principal) (31)
- 11 Touche (sous-titres) (56)
- 12 Touche (audio) (51)
- 13 Touche REPEAT (lecture répétée) (39)
- 14 Touche PICTURE NAVI (navigation par images) (45)
- 15 Touche (marche/veille) (28)
- 16 Touches (volume) +/- (65)  
La touche + possède un point tactile.\*
- 17 Touche (Télévision/Vidéo) (65)
- 18 Touche TIME/TEXT (temps/texte) (47)
- 19 Touche PICTURE MODE (mode image) (58)
- 20 Touche (reprise instantanée/incrément) (29, 42)
- 21 Touche (recherche instantanée/incrément) (29, 42)
- 22 Touche ■ (arrêt) (29)
- 23 Touche/témoin JOG (lecture image par image) (42)
- 24 Touche ENTER (entrée) (25)
- 25 Touches (31)
- 26 Touche RETURN (retour) (33)
- 27 Touche MENU (31) (34)
- 28 Touche (angle) (55)
- 29 Touche SUR (son ambiophonique) (53)

\* Utilisez le point tactile comme référence pour actionner le lecteur.

# Guide du menu de commande (Magic Pad)

Utilisez le menu de commande pour sélectionner une fonction et visionner les informations qui s'y rapportent. Appuyez plusieurs fois sur DISPLAY pour afficher les menus à l'écran ou passer d'un menu de commande à l'autre, comme suit :

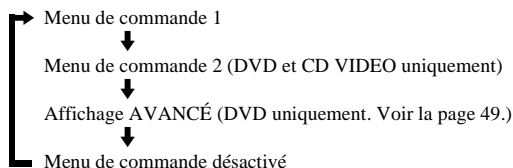

## 💡 Conseil

Vous pouvez sauter l'affichage AVANCÉ en réglant "AVANCÉ" sur "NON" dans le menu de commande (page 49).

## Affichage du menu de commande

Les menus de commande 1 et 2 affichent différents paramètres selon le type de disque. Pour plus de détails sur chaque paramètre, reportez-vous aux numéros de pages entre parenthèses.



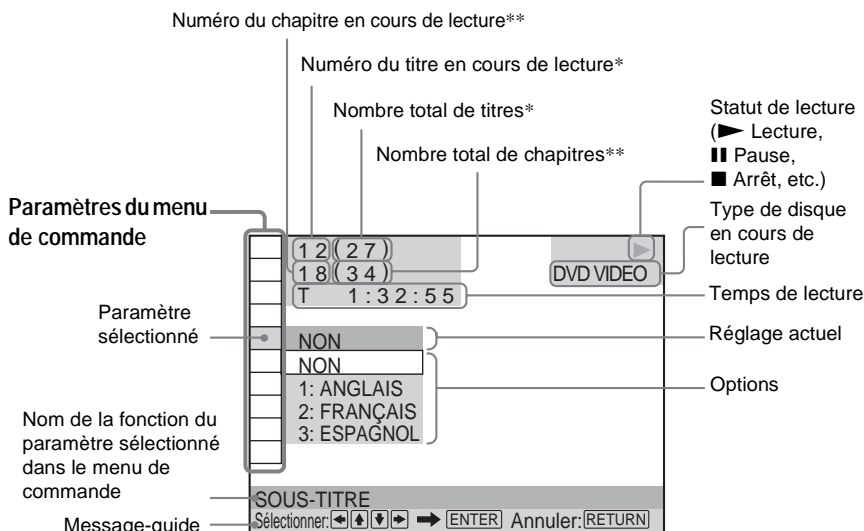











Exemple : affichage du menu de commande 1 lors de la lecture d'un DVD VIDEO.



\* Contient le numéro de scène pour les CD VIDEO (lorsque la fonction PBC est activée), le numéro de page pour les CD VIDEO, les CD et le numéro d'album pour les DATA CD.



\*\* Affiche le numéro d'index pour les CD VIDEO et les CD ou le numéro de plage audio MP3 pour les DATA CD.

## Liste des paramètres du menu de commande

Para mètre	Nom du paramètre, fonction et type de disque correspondant
	<b>TITRE (page 44)/SCENE (page 44)/PLAGE (page 44)</b> Permet de sélectionner le titre, la scène ou la page à lire. <b>DVD-V DVD-RW VCD</b>
	<b>CHAPITRE (page 44)/INDEX (page 44)</b> Permet de sélectionner le chapitre ou l'index à lire. <b>DVD-V DVD-RW VCD</b>
	<b>ALBUM (page 34)</b> Permet de sélectionner l'album à lire. <b>DATA CD</b>
	<b>PLAGE (page 44)</b> Permet de sélectionner la page à lire. <b>CD DATA CD</b>
	<b>INDEX (page 44)</b> Permet de sélectionner l'index à lire. <b>CD</b>
	<b>ORIGINAL/PLAY LIST (page 32)</b> Permet de sélectionner le type de titre (DVD-RW) à lire, soit des titres ORIGINAL ou des titres montés dans la PLAY LIST. <b>DVD-RW</b>
	<b>TEMPS/TEXTE (page 44)</b> Permet de vérifier le temps écoulé et le temps de lecture restant. Permet de saisir le code temporel pour la recherche d'image et de musique. Permet d'afficher les informations textuelles des disques DVD et CD ou les noms des disques DATA CD. <b>DVD-V DVD-RW VCD CD DATA CD</b>
	<b>AUDIO (page 51)</b> Permet de modifier le réglage audio. <b>DVD-V DVD-RW VCD CD DATA CD</b>
	<b>SOUS-TITRE (page 56)</b> Permet d'afficher les sous-titres. Permet de modifier la langue des sous-titres. <b>DVD-V DVD-RW</b>
	<b>ANGLE (page 55)</b> Permet de modifier l'angle de vue. <b>DVD-V</b>
	<b>TVS (TV Virtual Surround) (page 53)</b> Permet de sélectionner les fonctions ambiophoniques. <b>DVD-V</b>
	<b>AVANCÉ (page 49)</b> Permet d'afficher les informations du disque en cours de lecture (débit binaire ou couche). <b>DVD-V DVD-RW</b>
	<b>CONTROLE PARENTAL (page 62)</b> Activez cette fonction pour interdire la lecture sur ce lecteur. <b>DVD-V VCD CD</b>
	<b>REGLAGE (page 67)</b> Installation RAPIDE (page 25) La configuration rapide permet de définir la langue des menus à l'écran, le format d'image à l'écran du téléviseur, et le signal de sortie audio. Réglage PERSONNALISE Permet de régler des paramètres supplémentaires à ceux de la configuration rapide. REINITIALISATION Permet de rétablir les paramètres du menu "REGLAGE" à leurs valeurs par défaut. <b>DVD-V DVD-RW VCD CD DATA CD</b>

	<p><b>PROGRAMMEE (page 36)</b> Permet de sélectionner des titres, des chapitres ou des plages à lire dans l'ordre de votre choix.</p> <p style="text-align: right;"><b>DVD-V VCD CD</b></p>
	<p><b>ALEATOIRE (page 38)</b> Permet de lire le titre, le chapitre ou la plage dans un ordre aléatoire.</p> <p style="text-align: right;"><b>DVD-V VCD CD</b></p>
	<p><b>REPETEE (page 39)</b> Permet de lire en boucle la totalité du disque (tous les titres, toutes les plages et tous les albums) ou un seul titre, un seul chapitre, une seule plage ou un seul album.</p> <p style="text-align: right;"><b>DVD-V DVD-RW VCD CD DATA CD</b></p>
	<p><b>A-B REPETEE (page 40)</b> Permet de définir les parties que vous souhaitez lire de manière répétée.</p> <p style="text-align: right;"><b>DVD-V DVD-RW VCD CD</b></p>
	<p><b>BNR (page 57)</b> Permet de régler la qualité de l'image en réduisant les parasites ou les effets de mosaïque qui apparaissent sur l'écran de votre téléviseur.</p> <p style="text-align: right;"><b>DVD-V DVD-RW VCD</b></p>
	<p><b>MODE DE PERSONNALISATION DE L'IMAGE (page 58)</b> Permet de régler le signal vidéo à partir du lecteur. Vous pouvez sélectionner la qualité d'image la mieux adaptée au programme que vous regardez.</p> <p style="text-align: right;"><b>DVD-V DVD-RW VCD</b></p>
	<p><b>OPTIMISEUR VIDEO NUMERIQUE (page 59)</b> Permet d'accentuer les contours de l'image afin de produire une image plus nette.</p> <p style="text-align: right;"><b>DVD-V DVD-RW VCD</b></p>
	<p><b>NAVIGATION PAR IMAGES (page 45)</b> Permet de diviser l'écran en 9 sous-écrans pour repérer rapidement une scène.</p> <p style="text-align: right;"><b>DVD-V VCD</b></p>

### Conseil

L'icône du menu de commande s'allume en vert  →  lorsque vous sélectionnez un paramètre sauf "NON". ("TVS", "PROGRAMMEE", "ALEATOIRE", "REPETEE", "A-B REPETEE", "BNR", "OPTIMISEUR VIDEO NUMERIQUE" uniquement). L'indicateur "ANGLE" s'allume en vert uniquement lorsque les angles sont modifiés. L'indicateur "MODE DE PERSONNALISATION DE L'IMAGE" s'allume en vert lorsqu'un paramètre autre que "STANDARD" est sélectionné.

# Raccordement du lecteur

Suivez les étapes 1 à 6 pour raccorder le lecteur et ajuster ses réglages.

### Remarques

- Enfichez les cordons solidement afin d'éviter les parasites.
- Reportez-vous aux modes d'emploi fournis avec les appareils à raccorder.
- Vous ne pouvez pas raccorder ce lecteur à un téléviseur dépourvu d'une prise d'entrée vidéo ou SCART (EURO AV).
- Veillez à débrancher tous les appareils des prises secteur avant d'effectuer les raccordements.

## Etape 1 : Déballage

Vérifiez que vous disposez des accessoires suivants :

- Télécommande (1)
- Piles R6 (taille AA) (2)

## Etape 2 : Insertion des piles dans la télécommande

Vous pouvez commander le lecteur à l'aide de la télécommande fournie. Insérez deux piles R6 (AA) en faisant correspondre les pôles  $\oplus$  et  $\ominus$  avec les inscriptions à l'intérieur du logement des piles. Lorsque vous utilisez la télécommande, orientez-la vers le capteur de télécommande du système.

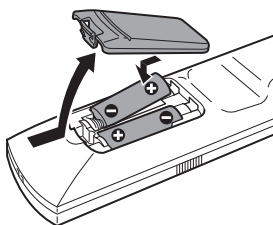

### Remarques

- Ne laissez pas la télécommande dans un endroit extrêmement chaud ou humide.
- Ne laissez tomber aucun corps étranger dans le boîtier de la télécommande, en particulier lors du remplacement des piles.
- N'exposez pas le capteur de télécommande au rayonnement direct du soleil ou à la lumière d'appareils d'éclairage. Ceci pourrait entraîner un problème de fonctionnement.
- Si vous prévoyez de ne pas utiliser la télécommande pendant une période prolongée, retirez-en les piles pour éviter toute fuite d'électrolyte ou toute corrosion susceptible de l'endommager.



# Etape 3 : Raccordement des câbles vidéo

Raccordez ce lecteur à votre moniteur de télévision, projecteur ou amplificateur audio et vidéo (récepteur) à l'aide du câble vidéo. Sélectionnez l'un des raccords **A** à **D**, selon la prise d'entrée de votre téléviseur, projecteur ou amplificateur AV (récepteur).

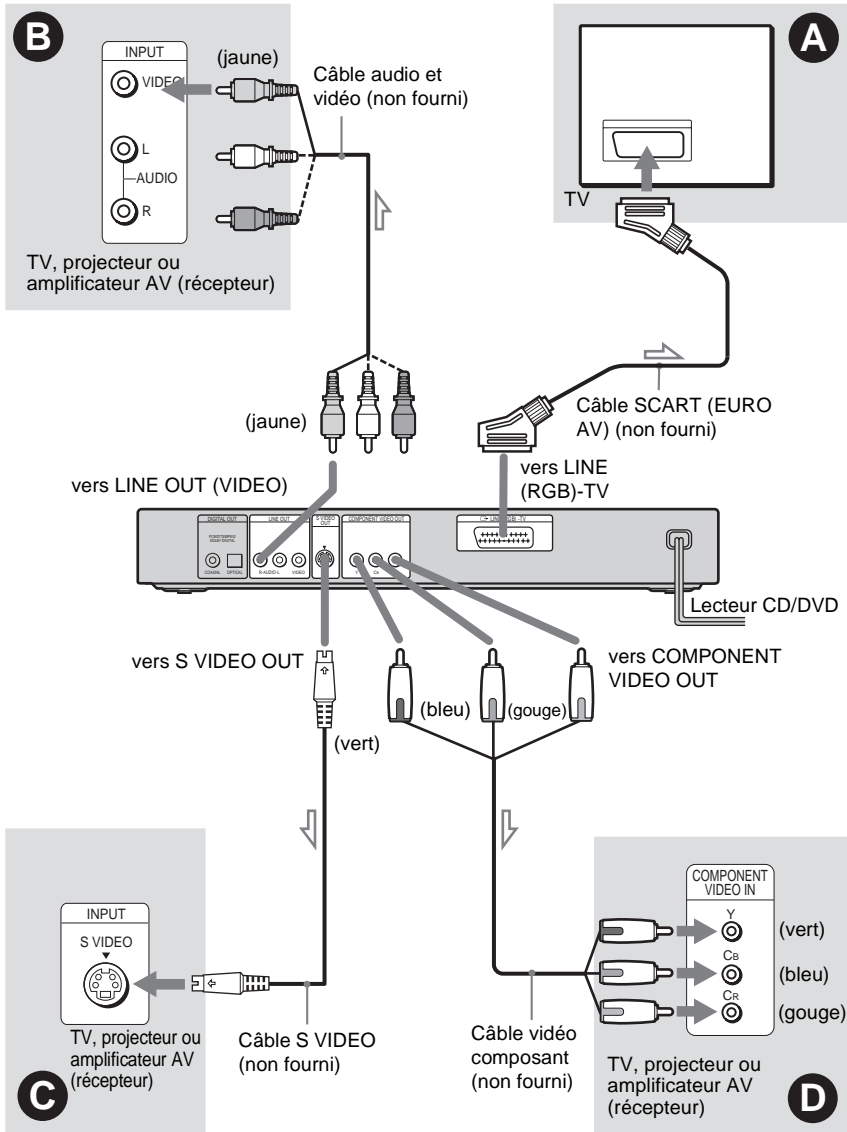

→ : Sens du signal

---

## **A** Lors du raccordement à une prise d'entrée SCART (EURO AV)

Raccordez le câble SCART (EURO AV) (non fourni). Veuillez effectuer des raccordements solides afin d'éviter les bourdonnements et les parasites. Lors du raccordement via le câble SCART (EURO AV), vérifiez que le téléviseur prend en charge les signaux S-vidéo ou RVB. Reportez-vous au mode d'emploi fourni avec le téléviseur à raccorder. De même, lorsque vous réglez "LINE" sur "S VIDEO" ou "RVB," "REGLAGE DE L'ECRAN" dans le menu d'installation (page 71), utilisez un câble SCART (EURO AV) prenant en charge chaque signal.



---

## **B** Lors du raccordement du lecteur à une prise d'entrée vidéo

Branchez la fiche jaune du câble audio et vidéo (non fourni) sur les prises jaunes (vidéo). Vous obtenez ainsi des images de qualité standard.

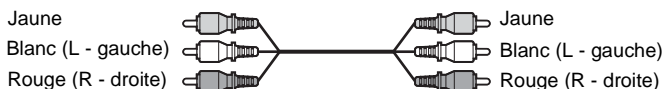

Utilisez les fiches rouges et blanches pour le raccordement aux prises d'entrée audio (page 21) (pour le raccordement à un téléviseur uniquement).

---

## **C** Lors du raccordement du lecteur à une prise d'entrée S VIDEO

Raccordez le câble S VIDEO (non fourni). Vous obtenez ainsi des images de grande qualité.



---

## **D** Lors du raccordement du lecteur à un moniteur, un projecteur ou un amplificateur AV (récepteur) équipé de prises d'entrée vidéo composante (Y, C<sub>B</sub>, C<sub>R</sub>)

Raccordez l'appareil via les prises COMPONENT VIDEO OUT à l'aide d'un câble vidéo composant (non fourni) ou de trois câbles vidéo (non fourni) du même type et de la même longueur. Vous obtenez ainsi une reproduction des couleurs très précise et des images d'excellente qualité. Notez que si vous réglez "LINE" sur "RVB" dans REGLAGE DE L'ECRAN (pages 25 et 71), le lecteur n'émet pas de signal vidéo composante depuis les prises COMPONENT VIDEO OUT.





### Lors du raccordement à un téléviseur à écran standard 4:3

Selon le disque utilisé, il se peut que le format de l'image ne soit pas adapté à l'écran de votre téléviseur. Si vous souhaitez modifier le format de l'image, reportez-vous à la page 70.

#### Remarques

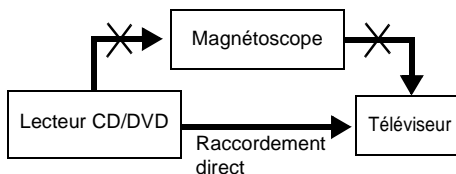
- Ne raccordez pas de magnétoscope ou d'autre appareil entre votre téléviseur et le lecteur. Si vous faites passer les signaux du lecteur via le magnétoscope, il est possible que l'image reçue sur l'écran du téléviseur ne soit pas claire. Si votre téléviseur ne dispose que d'une prise d'entrée audio et vidéo, raccordez le lecteur à cette prise.



- Lors du raccordement du lecteur à votre téléviseur via la prise SCART (EURO AV), la source d'entrée du téléviseur est automatiquement réglée sur le lecteur lorsque vous lancez la lecture. Dans ce cas, appuyez sur la touche  TV/video de la télécommande afin de commuter l'entrée vers le téléviseur.

Lors de la lecture d'un disque enregistré avec le système couleur NTSC, le lecteur émet le signal vidéo ou le menu d'installation, etc., avec le système couleur NTSC et il se peut que les couleurs ne s'affichent pas sur les téléviseurs utilisant le système PAL. Dans ce cas, ouvrez le plateau de lecture et retirez le disque.

## Etape 4 : Raccordement des câbles audio

Reportez-vous au tableau ci-dessous pour sélectionner le raccordement le plus adapté à votre système. Reportez-vous également au mode d'emploi des appareils que vous souhaitez raccorder.

### Sélection d'un raccordement

Choisissez l'un des raccordements suivants, de **A** à **D**.

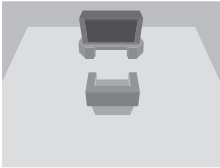
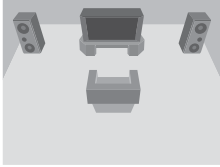
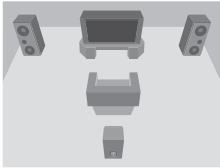
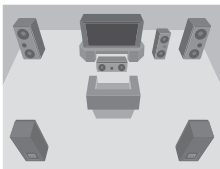
Appareils à raccorder	Raccordement	Exemple d'installation
<p><b>Téléviseur</b></p> <ul style="list-style-type: none"> <li>Effet ambiophonique : TVS DYNAMIQUE (page 53) ou TVS LARGE (page 53)</li> </ul>	<b>A</b> (page 21)	
<p><b>Amplificateur stéréo (récepteur) et deux enceintes</b></p> <ul style="list-style-type: none"> <li>Effet ambiophonique : TVS STANDARD (page 54)</li> </ul> <p>ou</p> <p><b>Platine MD ou DAT</b></p> <ul style="list-style-type: none"> <li>Effet ambiophonique : néant</li> </ul>	<b>B</b> (page 22)	
<p><b>Amplificateur AV (récepteur) équipé d'un décodeur Dolby* Surround (Pro Logic), et de 3 à 6 enceintes</b></p> <ul style="list-style-type: none"> <li>Effet ambiophonique : Dolby Surround (Pro Logic) (page 78)</li> </ul>	<b>C</b> (page 23)	
<p><b>Amplificateur AV (récepteur) équipé de prises d'entrée numérique, d'un décodeur Dolby Digital, DTS** ou MPEG audio et de 6 enceintes</b></p> <ul style="list-style-type: none"> <li>Effet ambiophonique : <ul style="list-style-type: none"> <li>Dolby Digital (5.1 canaux) (page 78)</li> <li>DTS (5.1 canaux) (page 78)</li> <li>MPEG audio (5.1 canaux) (page 79)</li> </ul> </li> </ul>	<b>D</b> (page 24)	

\* Fabriqué sous licence de Dolby Laboratories. Les termes "Dolby" et "Pro Logic", ainsi que le sigle double D sont des marques commerciales de Dolby Laboratories.

\*\* "DTS" et "DTS Digital Out" sont des marques commerciales de Digital Theater Systems, Inc.

## A Raccordement à un téléviseur

Ce raccordement utilise les enceintes de votre téléviseur pour le son. Lors du raccordement via le câble SCART (EURO AV) en raccordement **B** de “Étape 3 : Raccordement des câbles vidéo” (page 17), vous n’avez pas à raccorder les câbles audio à votre téléviseur.

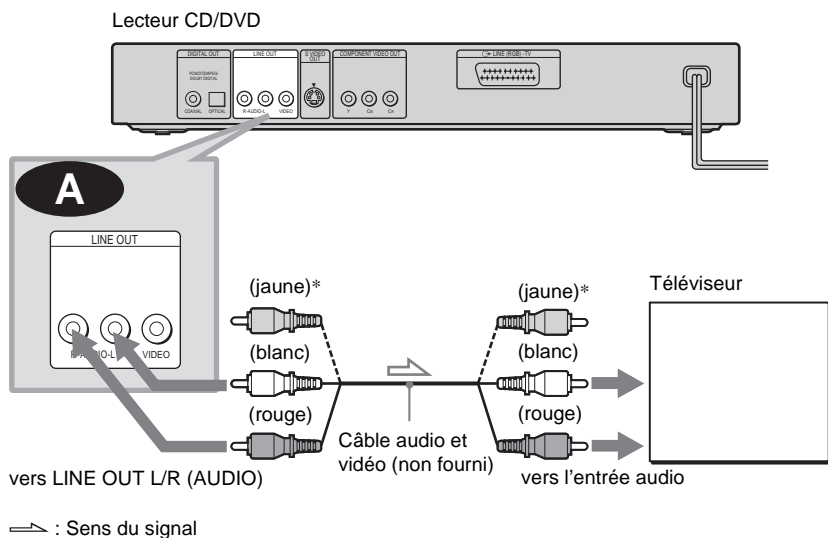

\* La fiche jaune transmet les signaux vidéo (page 17).

### 💡 Conseil

Lorsque vous raccordez ce lecteur à un téléviseur mono, utilisez un câble de conversion stéréo-mono (non fourni). Raccordez les prises LINE OUT L/R (AUDIO) à la prise d’entrée audio du téléviseur.

## B Raccordement à un amplificateur stéréo (récepteur) et à deux enceintes ou à une platine MD ou DAT

Si l'amplificateur stéréo (récepteur) est équipé uniquement de prises d'entrée audio L et R, utilisez **B-1**. Si l'amplificateur (récepteur) est équipé d'une prise d'entrée numérique ou si vous connectez le lecteur à une platine MD ou DAT, utilisez **B-2**. Dans ce cas, vous pouvez également raccorder le lecteur directement à la platine MD ou DAT sans utiliser votre amplificateur stéréo (récepteur).

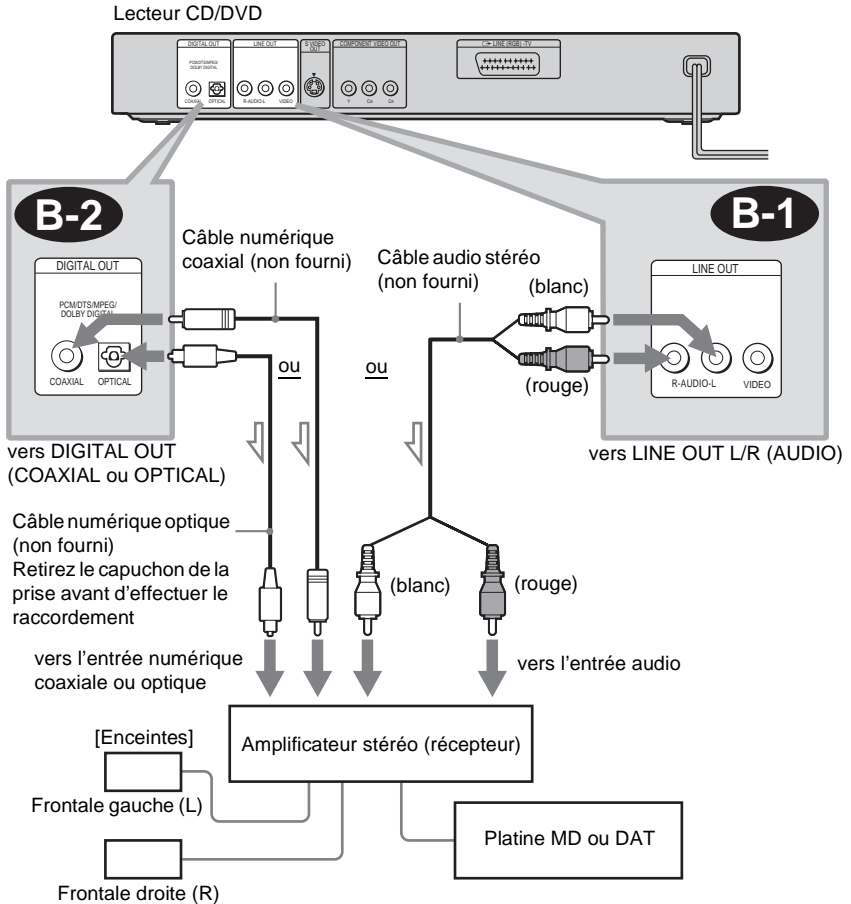

## C Raccordement à un amplificateur AV (récepteur) équipé d'un décodeur Dolby Surround (Pro Logic) et de 3 à 6 enceintes

Seuls les disques audio Dolby surround ou multicanaux (Dolby Digital) vous permettent de profiter des effets Dolby Surround.

Si l'amplificateur (récepteur) est équipé uniquement de prises d'entrée audio L et R, utilisez

**C-1**. Si l'amplificateur (récepteur) est équipé d'une prise d'entrée numérique, utilisez **C-2**.

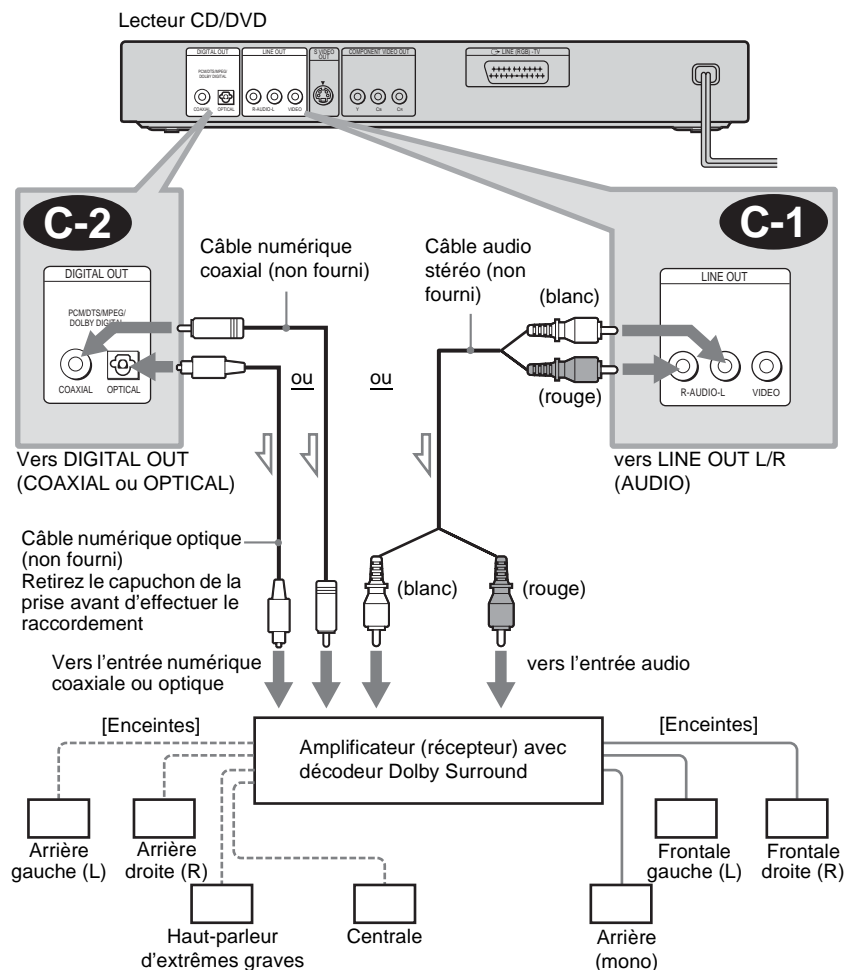

### Remarque

Lors du raccordement de 6 enceintes, remplacez l'enceinte arrière mono par une enceinte centrale, 2 enceintes arrière et un haut-parleur d'extrêmes graves.

## **D** Raccordement à un amplificateur AV (récepteur) à prise d'entrée numérique et décodeur Dolby Digital, MPEG audio ou DTS, avec 6 enceintes

Ce raccordement vous permet d'utiliser la fonction de décodeur Dolby Digital, MPEG audio ou DTS de votre amplificateur AV (récepteur).

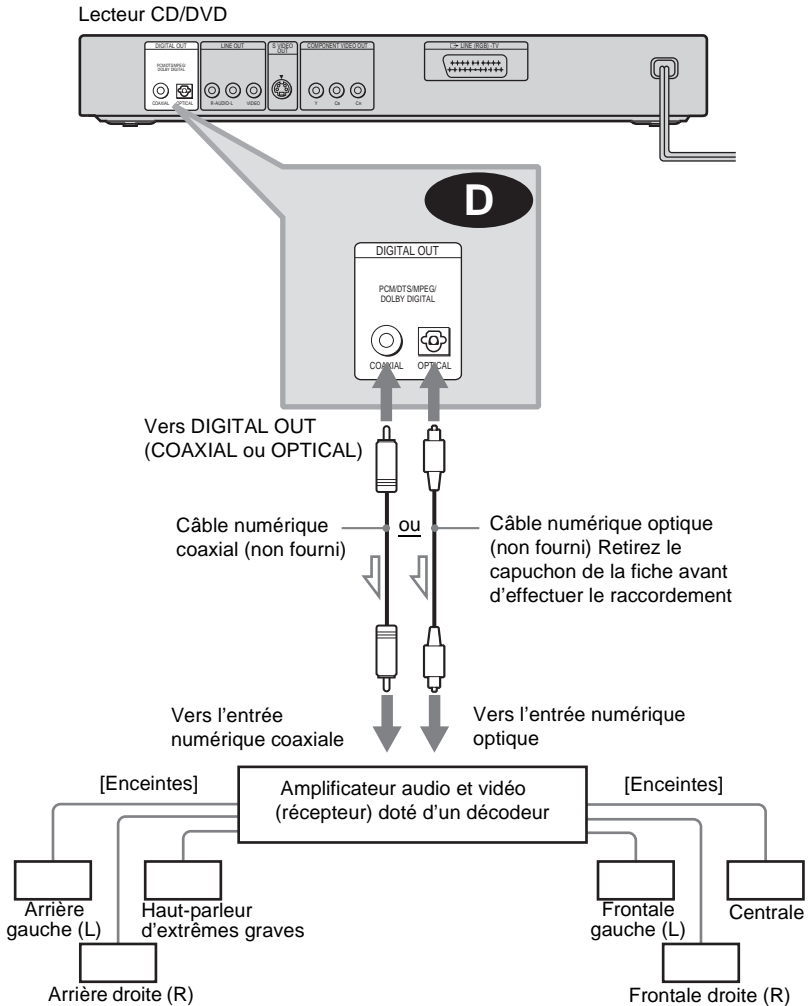

⇒ : Sens du signal

### **Conseil**

Utilisez le raccordement **D** lors du raccordement de l'appareil à sept enceintes ou plus (6.1 canaux ou plus).

### **Remarque**

Lorsque le raccordement est terminé, veillez à régler "DOLBY DIGITAL" sur "DOLBY DIGITAL" et

"DTS" sur "OUT" dans le menu d'installation rapide (page 25). Si votre amplificateur audio et vidéo (récepteur) dispose d'une fonction de décodeur audio MPEG, réglez "MPEG" sur "MPEG" (page 74). Sinon, les enceintes n'émettent pas de son ou un bruit de forte amplitude.



## Etape 5 : Raccordement du cordon d'alimentation

Branchez les cordons d'alimentation du lecteur et du téléviseur sur des prises secteur.

## Etape 6 : Installation rapide

Suivez les étapes ci-dessous pour régler uniquement les paramètres de base nécessaires à l'utilisation du lecteur. Pour sauter un réglage, appuyez sur ►►I. Pour revenir au réglage précédent, appuyez sur ◀◀.

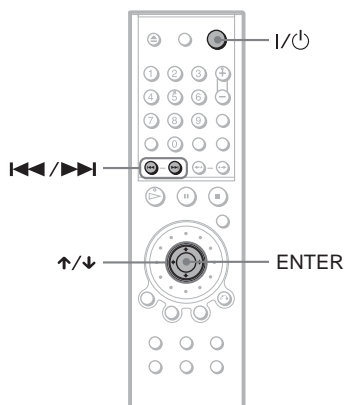

**1** Mettez le téléviseur sous tension.

**2** Appuyez sur I/ON.

**3** Commutez le sélecteur d'entrée du téléviseur de manière à ce que le signal provenant du lecteur apparaisse à l'écran du téléviseur.

Le message "Press [ENTER] to run QUICK SETUP" ("Appuyez sur [ENTER] pour la INSTALLATION RAPIDE") s'affiche en bas de l'écran. Si ce message ne s'affiche pas, sélectionnez "QUICK" (RAPIDE) sous "SETUP" (REGLAGE) dans le menu de commande pour lancer le réglage rapide (page 68).

**4** Appuyez sur ENTER sans insérer de disque.

Le menu d'installation permettant de sélectionner la langue des menus à l'écran s'affiche.

Les langues disponibles varient selon le modèle du lecteur.

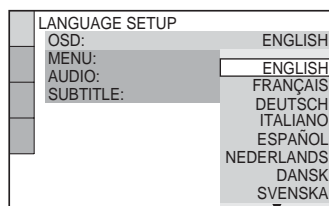

**5** Appuyez sur les touches ↑/↓ pour sélectionner la langue d'utilisation.

Le lecteur affiche ensuite le menu, ainsi que les sous-titres, dans la langue sélectionnée.

**6** Appuyez sur ENTER.

Le menu d'installation permettant de sélectionner le format d'image du téléviseur à raccorder s'affiche.

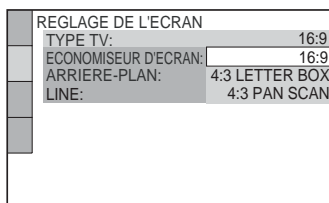

**7** Appuyez sur les touches ↑/↓ pour sélectionner le réglage correspondant au type de téléviseur utilisé.

◆ Téléviseur à écran large ou téléviseur standard 4:3 offrant le format d'affichage écran large

• 16:9 (page 70)

◆ Téléviseur standard 4:3

• 4:3 LETTER BOX ou 4:3 PAN SCAN (page 70)

## 8 Appuyez sur ENTER.

Le menu d'installation permettant de sélectionner le type de signal vidéo émis à partir de la prise LINE (RGB)-TV s'affiche.

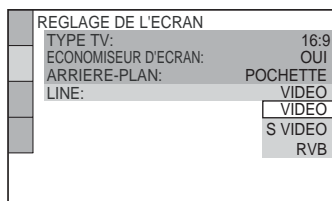

## 9 Appuyez sur $\uparrow/\downarrow$ pour sélectionner le type de signal vidéo devant être émis à partir de la prise LINE (RGB)-TV.

Si vous réglez "LINE" sur "RVB", le lecteur n'émet pas de signal vidéo composante depuis les prises COMPONENT VIDEO OUT.

◆ Signaux vidéo

• VIDEO (page 71)

◆ Signaux S-Vidéo

• S VIDEO (page 71)

◆ Signaux RVB

• RVB (page 71)

## 10 Appuyez sur ENTER.

Le menu d'installation permettant de sélectionner le type de prise utilisé pour le raccordement d'un amplificateur (récepteur) s'affiche.

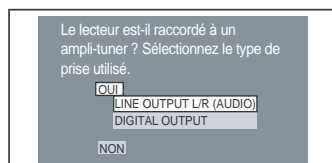

## 11 Appuyez sur les touches $\uparrow/\downarrow$ pour sélectionner le type de prise utilisé (le cas échéant) pour le raccordement d'un amplificateur (récepteur), puis appuyez sur ENTER.

Choisissez le paramètre correspondant au raccordement audio que vous avez sélectionné aux pages 21 à 24 ( **A** à **D** ).

**A**

• Si vous raccordez le lecteur à un téléviseur uniquement, sélectionnez "NON". L'installation rapide et les raccordements sont terminés.

**B-1 C-1**

• Sélectionnez "LINE OUTPUT L/R (AUDIO)". L'installation rapide et les raccordements sont terminés.

**B-2 C-2 D**

• Sélectionnez "DIGITAL OUTPUT". Le menu d'installation pour "DOLBY DIGITAL" s'affiche.

## 12 Appuyez sur $\uparrow/\downarrow$ pour sélectionner le type de signal Dolby Digital à envoyer à l'amplificateur (récepteur).

Choisissez le signal correspondant au raccordement audio que vous avez sélectionné aux pages 22 à 24 ( **B** à **D** ).

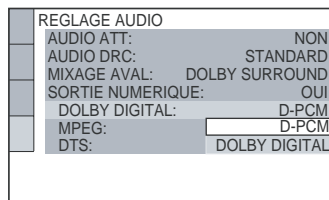

**B-2 C-2**

• D-PCM (page 73)

**D**

• DOLBY DIGITAL (uniquement si l'amplificateur (récepteur) est équipé d'un décodeur Dolby Digital) (page 73)

## 13 Appuyez sur ENTER.

“DTS” est sélectionné.

REGLAGE AUDIO	
AUDIO ATT:	NON
AUDIO DRC:	STANDARD
MIXAGE AVAL:	DOLBY SURROUND
SORTIE NUMERIQUE:	OUI
DOLBY DIGITAL:	D-PCM
MPEG:	PCM
DTS:	NON
	NON
	OUI

## 14 Appuyez sur $\uparrow/\downarrow$ pour activer ou désactiver l’envoi d’un signal DTS à l’amplificateur (récepteur).

Choisissez le paramètre correspondant au raccordement audio que vous avez sélectionné aux pages 22 à 24 ( **B** à **D** ).

- B-2** **C-2**
- NON (page 74)
- D**
- OUI (uniquement si l’amplificateur (récepteur) dispose d’un décodeur DTS) (page 74)

## 15 Appuyez sur ENTER.

Le réglage rapide est terminé. Tous les opérations de raccordement et de réglage sont terminées.

Si votre amplificateur AV (récepteur) dispose d’un décodeur audio MPEG, réglez “MPEG” sur “MPEG” (page 74).

## Effets sonores ambiophoniques (surround)

Pour profiter des effets ambiophoniques de votre lecteur ou de votre amplificateur (récepteur), regardez les éléments suivants comme décrit ci-dessous pour le raccordement audio que vous avez sélectionné aux pages 22 à 24 ( **B** à **D** ). Il s’agit de réglages par défaut et, par conséquent, il est inutile de les modifier lorsque vous raccordez le lecteur pour la première fois. Reportez-vous à la page 67 pour le fonctionnement du menu d’installation.

### Raccordement audio (pages 21 à 24)

- A**
- Aucun réglage supplémentaire n’est nécessaire.
- B-1** **C-1**
- Réglez “MIXAGE AVAL” sur “DOLBY SURROUND” (page 73)
- En cas de distorsion audio même à faible volume, réglez “AUDIO ATT” sur “OUI” (page 72).
- B-2** **C-2** **D**
- Réglez “MIXAGE AVAL” sur “DOLBY SURROUND” (page 73)
- Réglez “SORTIE NUMERIQUE” sur “OUI” (page 73)

## Lecture de disques

**DVD-V DVD-RW VCD CD**

**DATA CD**

Les fonctions disponibles peuvent varier ou être limitées selon les DVD ou les CD VIDEO.

Reportez-vous au mode d'emploi fourni avec le disque.

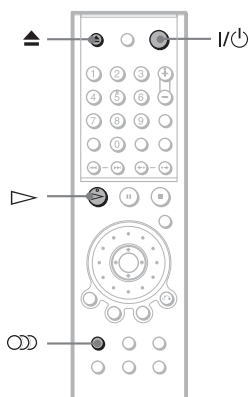
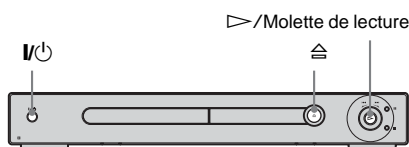

- 1 Mettez votre téléviseur sous tension.
- 2 Appuyez sur la touche I/⏻.  
Le lecteur s'allume.
- 3 Commutez le sélecteur d'entrée du téléviseur de manière à ce que le signal provenant du lecteur apparaisse à l'écran du téléviseur.

### ◆ Lorsque vous utilisez un amplificateur (récepteur)

Mettez l'amplificateur (récepteur) sous tension et sélectionnez le canal permettant d'entendre le son provenant du lecteur.

- 4 Appuyez sur la touche du lecteur et placez un disque sur le plateau de disque.

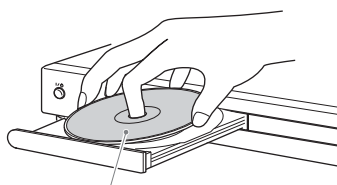

Face de lecture vers le bas

- 5 Appuyez sur .

Le plateau se referme et le lecteur entame la lecture du disque (lecture en continu). Réglez le volume sur le téléviseur ou l'amplificateur (récepteur).

Selon le disque en lecture, un menu peut apparaître sur l'écran du téléviseur. Pour les DVD VIDEO, reportez-vous à la page 31. Pour les CD VIDEO, reportez à la page 33.

### Pour mettre le lecteur hors tension

Appuyez sur I/⏻. Le lecteur passe en mode de veille.

### 💡 Conseil

Le lecteur s'éteint automatiquement lorsque vous le laissez en mode d'arrêt pendant plus de 30 minutes (fonction de mise hors tension automatique).

### Remarques sur la lecture des pistes audio DTS d'un CD

- Lors de la lecture de CD encodés selon le système DTS, des interférences sonores sont émises par les prises stéréo analogiques. Pour éviter d'endommager le système audio, l'utilisateur doit prendre les précautions qui s'imposent lorsque les prises stéréo analogiques du lecteur sont raccordées à un système d'amplification. Pour profiter de la lecture DTS Digital Surround™, un décodeur externe à 5.1

canaux doit être raccordé à la prise numérique du lecteur.

- Réglez le son sur "STEREO" à l'aide de la touche  (audio) lorsque vous lisez les plages audio DTS d'un CD (page 51).
- Ne lancez pas la lecture d'une piste sonore DTS sans avoir d'abord raccordé le lecteur à un appareil audio équipé d'un décodeur DTS intégré.

Le lecteur émet le signal DTS via la prise DIGITAL OUT (COAXIAL ou OPTICAL), même si "DTS" est réglé sur "NON" dans "REGLAGE AUDIO" dans le menu d'installation (page 74), ce qui pourrait provoquer des lésions auditives ou endommager les enceintes

### Remarques sur la lecture des pistes audio DTS d'un DVD VIDEO

- Les signaux audio DTS sont uniquement émis via la prise DIGITAL OUT (COAXIAL ou OPTICAL).
- Lors de la lecture d'un DVD VIDEO comportant une piste sonore DTS, réglez "DTS" sur "OUI" dans "REGLAGE AUDIO" (page 74).
- Si vous raccordez le lecteur à un appareil audio sans décodeur DTS, ne réglez pas "DTS" sur "OUI" dans "REGLAGE AUDIO" (page 74). Les enceintes peuvent produire un bruit de très forte amplitude risquant de provoquer des lésions auditives ou d'endommager les enceintes.

## Fonctions complémentaires

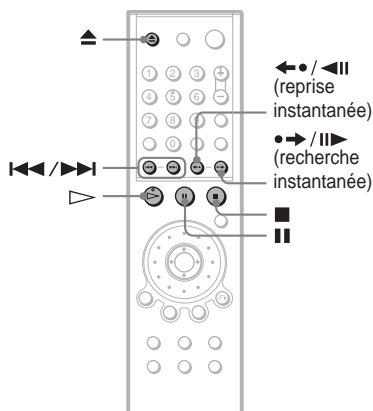

Pour	Opération
Arrêt	Appuyez sur ■
Pause	Appuyez sur
Reprendre la lecture après une pause	Appuyez sur    ou sur ▶
Passer au chapitre, à la plage ou à la scène suivant en mode de lecture continue	Appuyez sur ▶▶ ou tournez brièvement la molette de lecture* du lecteur dans le sens horaire
Revenir au chapitre, à la plage ou à la scène précédent en mode de lecture continue	Appuyez sur ◀◀ ou tournez brièvement la molette de lecture* du lecteur dans le sens anti-horaire
Arrêter la lecture et retirer le disque	Appuyez sur ▲
Répéter la scène précédente**	Appuyez sur ◀•• / ◀   (reprise instantanée) pendant la lecture
Avancer rapidement dans la scène en cours***	Appuyez sur ••➡ /   ▶ (recherche instantanée) pendant la lecture

\* Pour obtenir des informations plus détaillées sur la molette de lecture, consultez la page 42.

\*\* Pour les DVD VIDEO et les DVD-RW et DVD-R uniquement

\*\*\* Pour les DVD VIDEO et les DVD-RW et DVD-R ou DVD+RW uniquement

### 🔧 Conseils

- La fonction de reprise instantanée de lecture est pratique lorsque vous souhaitez revoir une scène ou un dialogue que vous avez manqué.
- La fonction de recherche instantanée est pratique lorsque vous souhaitez sauter une scène que vous n'avez pas envie de regarder.

### Remarque

La fonction de reprise instantanée et la fonction de recherche instantanée peuvent ne pas être disponibles pour certaines scènes.

## Verrouillage du plateau de lecture (Verrouillage enfants)

Vous pouvez verrouiller le plateau de lecture pour empêcher les enfants de l'ouvrir.

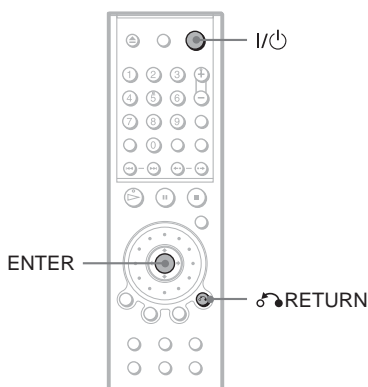

Alors que le lecteur est en mode de veille, appuyez sur **RETURN**, **ENTER**, puis sur la touche **I/⏻** de la télécommande.

Le lecteur se met sous tension et l'indication "LOCKED" apparaît dans la fenêtre d'affichage du panneau frontal. Lorsque le verrouillage enfants est activé, les touches ▲ de la télécommande et du lecteur ne fonctionnent pas.

### Pour déverrouiller le plateau de lecture

Pendant que le lecteur est en mode de veille, appuyez de nouveau sur **RETURN**, **ENTER**, puis sur la touche **I/⏻**.

#### Remarque

Même si vous sélectionnez "REINITIALISATION" sous "REGLAGE" dans le menu de commande, (page 68), le plateau de lecture demeure verrouillé.

## Reprise de la lecture à l'endroit où vous avez arrêté le disque (Reprise lecture) **DVD-V** **VCD**

Le lecteur enregistre le point d'arrêt du disque pour un maximum de six disques et reprend la lecture à partir de ce point lorsque ce disque est de nouveau utilisé. Lorsque vous enregistrez un point de reprise de lecture pour le septième disque, le point de reprise de lecture du premier disque est effacé de la mémoire.

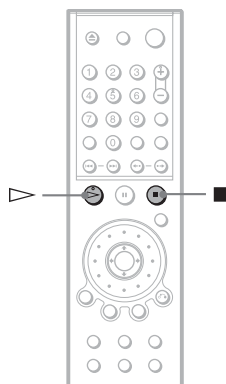

### 1 Pendant qu'un disque est en lecture, appuyez sur ■ pour arrêter la lecture.

"RESUME" apparaît dans la fenêtre d'affichage du panneau frontal.

### 2 Appuyez sur ▷.

La lecture commence au point d'arrêt du disque à l'étape 1.

#### Conseils

- Pour reprendre la lecture depuis le début du disque, appuyez deux fois sur ■, puis appuyez sur ▷.
- Pour les DVD-RW en mode VR, les CD et les DATA CD, le lecteur mémorise le point de reprise de lecture pour le disque en cours, à moins que le plateau de disque ne soit ouvert, que le cordon d'alimentation ne soit débranché ou que le lecteur ne passe en mode de veille (DATA CD uniquement).

## Remarques

- Pour que cette fonction soit active, “REPRISE LECTURE” doit être réglé sur “OUT” (réglage par défaut) dans “REGLAGE PERSONNALISE” (page 71).
- Le point de reprise de lecture pour le disque en cours est effacé lorsque :
  - vous changez de mode de lecture ;
  - vous modifiez les réglages du menu d’installation.
- Cette fonction peut ne pas être disponible pour certains disques.
- La fonction de reprise de lecture n’est pas disponible en mode de lecture aléatoire ou de lecture programmée.
- Si “REPRISE LECTURE” sous “REGLAGE PERSONNALISE” est réglé sur “OUT” et que vous lancez la lecture d’un disque enregistré tel qu’un DVD-RW, le lecteur peut lire d’autres disques enregistrés depuis le même point de reprise. Pour reprendre la lecture depuis le début appuyez deux fois sur ▷ 3 puis appuyez sur ■.

## Utilisation du menu DVD

### DVD-V

Un DVD est divisé en longues sections d’images ou de musique appelées “titres”. Lors de la lecture d’un DVD comportant plusieurs titres, vous pouvez sélectionner le titre de votre choix à l’aide de la touche TOP MENU.

Lors de la lecture de DVD permettant de faire certains réglages, tels que la langue des sous-titres et de la bande sonore, sélectionnez ces paramètres avec la touche MENU.

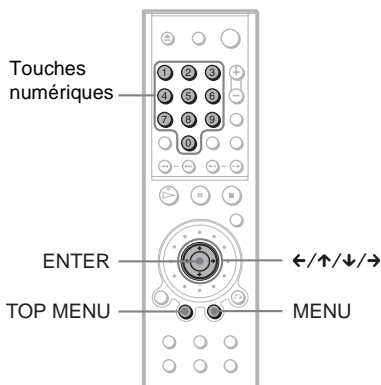

### 1 Appuyez sur TOP MENU ou MENU.

Le menu du disque s’affiche à l’écran du téléviseur.

Les éléments du menu varient d’un disque à l’autre.

### 2 Appuyez sur ←/↑/↓/→ ou sur les touches numériques pour sélectionner l’élément que vous souhaitez écouter ou modifier.

Si vous appuyez sur les touches numériques, l’affichage suivant apparaît. Appuyez sur les touches numériques pour sélectionner l’élément souhaité.

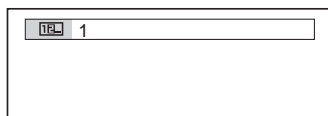

### 3 Appuyez sur ENTER.

## Sélection de "ORIGINAL" ou "PLAY LIST" sur un disque DVD-RW **DVD-RW**

Certains disques DVD-RW en mode VR (enregistrement vidéo) contiennent deux types de titres disponibles pour la lecture : les titres de l'enregistrement d'origine (ORIGINAL) et les titres qui peuvent être créés sur des lecteurs de DVD enregistreurs pour montage (PLAY LIST). Vous pouvez sélectionner le type de titre à jouer.

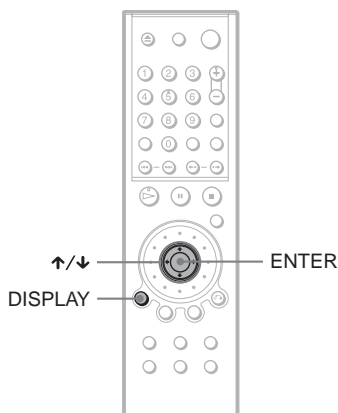

### 1 Appuyez sur DISPLAY en mode d'arrêt.

Le menu de commande s'affiche.

### 2 Appuyez sur les touches UP/DOWN pour sélectionner (ORIGINAL/PLAY LIST), puis appuyez sur ENTER.

Les options de "ORIGINAL/PLAY LIST" apparaissent.

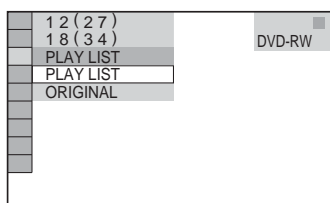

### 3 Appuyez sur les touches UP/DOWN pour sélectionner un réglage.

- PLAY LIST : lecture des titres créés par montage à partir du contenu "ORIGINAL".
- ORIGINAL : lecture des titres de l'enregistrement d'origine.

### 4 Appuyez sur ENTER.

#### Pour quitter le menu de commande

Appuyez plusieurs fois sur DISPLAY jusqu'à ce que le menu de commande s'éteigne.



# Lecture de CD VIDEO dotés de fonctions PBC

(lecture PBC) **VCD**

La lecture PBC (commande de lecture) permet la lecture interactive des CD VIDEO par l'entremise d'un menu à l'écran du téléviseur.

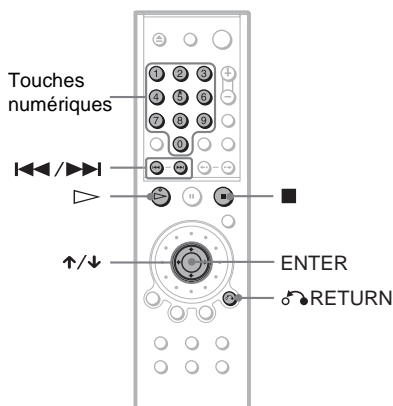

## 1 Lancez la lecture d'un CD VIDEO doté de fonctions PBC.

Le menu du paramètre sélectionné s'affiche.

## 2 Sélectionnez le numéro du paramètre souhaité en appuyant sur les touches ↑/↓ ou sur les touches numériques.

## 3 Appuyez sur ENTER.

## 4 Suivez les instructions du menu pour commander les fonctions interactives.

Comme le mode de fonctionnement peut varier selon les CD VIDEO, reportez-vous au mode d'emploi fourni avec le disque.

### Pour revenir au menu

Appuyez sur RETURN.

### Conseil

Pour utiliser le lecteur sans les fonctions PBC, appuyez sur ou sur les touches numériques lorsque le lecteur est arrêté pour sélectionner une plage, puis sur ou sur ENTER. L'indication "Lecture sans PBC" s'affiche à l'écran du téléviseur, puis le lecteur lance la lecture continue. Vous ne pouvez pas lire d'images fixes telles qu'un menu.

Pour reprendre la lecture en mode PBC, appuyez deux fois sur puis appuyez sur .

### Remarques

- Selon le CD VIDEO en lecture, l'indication "Appuyez sur ENTER" de l'étape 3 peut être remplacée par l'indication "Appuyez sur SELECT" dans le mode d'emploi fourni avec le disque. Dans ce cas, appuyez sur .
- Les fonctions PBC des Super VCD ne fonctionnent pas sur ce lecteur. Les Super VCD sont lus en mode de lecture continue uniquement.

## Lecture d'une plage audio MP3 **DATA CD**

Vous pouvez lire des DATA CD (CD-ROM, CD-R ou CD-RW) enregistrés au format MP3 (MPEG 1 couche audio 3).

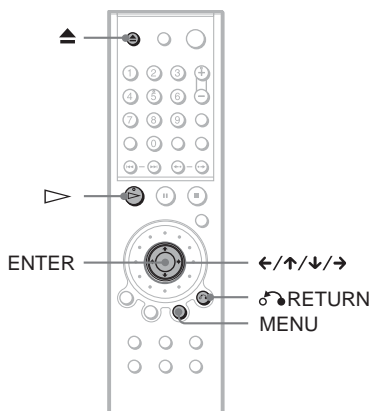

**1** Appuyez sur la touche ▲ et placez un DATA CD sur le plateau de lecture.

**2** Appuyez sur ▷.

Le plateau de lecture se referme et le lecteur commence la lecture de la première plage audio MP3 du premier album du disque.

### Remarques

- Le lecteur peut lire des plages audio MP3 enregistrées aux fréquences d'échantillonnage suivantes : 32 kHz, 44,1 kHz, 48 kHz.
- L'ordre de lecture peut être différent de l'ordre de montage. Reportez-vous à la section "Ordre de lecture des plages audio MP3" à la page suivante pour de plus amples détails.

## Sélection d'un album et d'une plage

**1** Appuyez sur MENU.

La liste des albums MP3 enregistrés sur le DATA CD s'affiche.

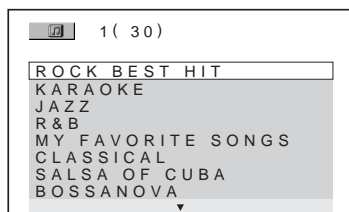

**2** Sélectionnez un album en appuyant sur ↑/↓, puis sur ENTER.

La liste des plages de l'album s'affiche.

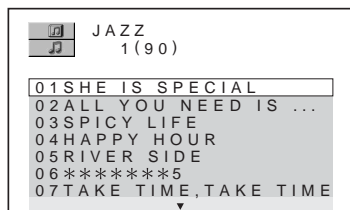

**3** Sélectionnez une plage en appuyant sur ↑/↓, puis sur ENTER.

La lecture de la plage sélectionnée commence. Lors de la lecture d'une plage ou d'un album, son titre apparaît en grisé.

**Pour passer à la page suivante ou précédente**

Appuyez sur la touche → ou ←.

**Pour revenir à l'affichage précédent**

Appuyez sur RETURN.

**Pour désactiver l'affichage**

Appuyez sur MENU.

### Remarques

- Seules les lettres de l'alphabet et les chiffres peuvent être utilisés pour les noms d'album ou de plage. Tout autre caractère s'affiche sous la forme d'une "\*".
- Il est impossible d'afficher les étiquettes ID3.

## A propos des plages audio MP3

Ce lecteur peut lire des plages audio MP3 enregistrées sur CD-ROM, CD-Rs ou CD-RWs. Cependant, les disques doivent être enregistrés conformément à la norme ISO9660 niveau 1 ou 2 ou au format Joliet pour que le lecteur puisse reconnaître les plages.

L'appareil permet également la lecture des disques enregistrés en multisession.

Pour plus de détails sur le format d'enregistrement, reportez-vous au mode d'emploi du lecteur CD-R/CD-RW ou du logiciel d'enregistrement (non fourni).

### Lecture d'un CD multisession

Ce lecteur peut lire des CD multisession lorsqu'une plage audio MP3 est placée dans la première session. Toutes les plages audio MP3 suivantes, enregistrées dans des sessions ultérieures, peuvent également être lues. Lorsque des plages audio au format CD musical ou des images au format CD vidéo sont enregistrées dans la première session, seule la première session est lue.

### Remarques

- Si vous attribuez l'extension de fichier ".MP3" à des données qui ne sont pas enregistrées au format MP3, le lecteur ne peut pas reconnaître les données correctement et émet un bruit de forte amplitude susceptible d'endommager les enceintes.
- Ce lecteur ne peut pas lire les plages audio au format MP3PRO.

### Ordre de lecture des plages audio MP3

L'ordre de lecture des albums et des plages enregistrés sur un DATA CD est le suivant.

#### ◆ Structure des répertoires du disque

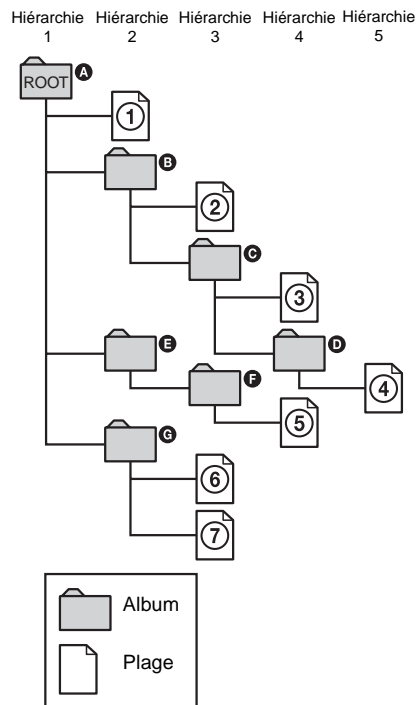

Lorsque vous insérez un DATA CD et que vous appuyez sur  $\triangleright$ , les plages numérotées sont lues séquentiellement, à partir de ① jusqu'à ⑦. Tous les sous-albums ou plages de l'album sélectionné ont priorité sur l'album suivant dans la même hiérarchie. (Exemple : C contient D, donc, ④ est lue avant ⑤.)

Lorsque vous appuyez sur MENU, la liste des albums MP3 s'affiche dans l'ordre de rangement suivant (page 34) : A → B → C → D → F → G. Les albums qui ne contiennent aucune plage (par ex. l'album E) n'apparaissent pas dans la liste.

## 🔔 Conseils

- Lorsque vous ajoutez des numéros (01, 02, 03, etc.) au début des noms de fichier des plages, elles sont ensuite lues dans l'ordre de ces numéros.
- Etant donné qu'un disque comportant de nombreuses hiérarchies exige un délai plus long avant le début de la lecture, il est recommandé de ne pas créer plus de deux hiérarchies dans chaque album.

## Remarques

- Selon le logiciel utilisé pour enregistrer le DATA CD, l'ordre de lecture peut être différent de celui de l'illustration ci-dessus.
- L'ordre de lecture ci-dessus peut ne pas s'appliquer si le nombre total d'albums et de plages du DATA CD dépasse 999.
- Le lecteur peut reconnaître jusqu'à 499 albums (le lecteur compte uniquement les albums, y compris les albums ne comprenant aucune plage audio MP3). Le lecteur ne peut pas lire les albums suivant le 499<sup>ème</sup>. Parmi les 499 premiers albums, le lecteur ne peut pas lire plus de 999 albums et plages combinés.

## Fonctions de mode de lecture (lecture programmée, lecture aléatoire, lecture répétée, lecture répétée A-B)

Vous pouvez régler les modes de lecture suivants :

- Lecture programmée (page 36)
- Lecture aléatoire (page 38)
- Lecture répétée (page 39)
- Lecture répétée A-B (page 40)

## Remarque

Le mode de lecture est annulé lorsque :

- vous ouvrez le plateau de lecture.
- vous faites passer le lecteur en mode de veille en appuyant sur la touche .

## Création d'un programme personnalisé (Lecture programmée) **DVD-V VCD CD**

Vous pouvez lire le contenu d'un disque dans l'ordre que vous souhaitez en organisant l'ordre des titres, des chapitres ou des plages du disque afin de créer votre propre programme. Vous pouvez programmer jusqu'à 99 titres, chapitre et plages.

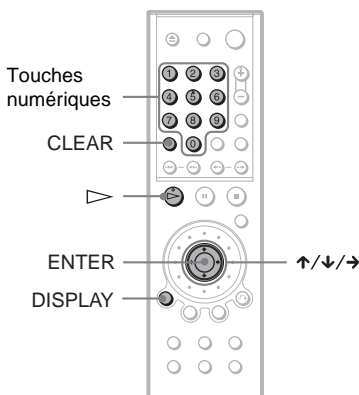

- 1** Appuyez deux fois sur **DISPLAY** (n'appuyez qu'une fois sur la touche si un CD est en cours de lecture).  
Le menu de commande s'affiche.

## 2 Appuyez sur $\uparrow/\downarrow$ pour sélectionner

**PROGRAMMEE**, puis appuyez sur ENTER.

Les options de la lecture

“PROGRAMMEE” s’affiche.

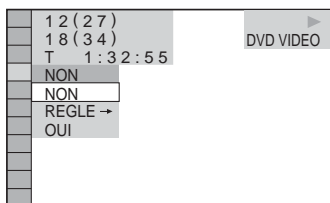

## 3 Appuyez sur $\uparrow/\downarrow$ pour sélectionner “REGLE ->” puis appuyez sur ENTER.

“PLAGE” s’affiche en cours de lecture d’un CD VIDEO ou CD.

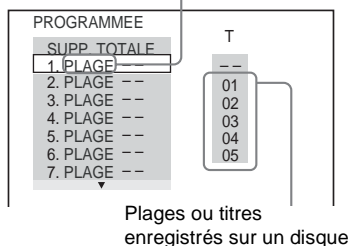

Plages ou titres enregistrés sur un disque

## 4 Appuyez sur $\rightarrow$ .

Le curseur se déplace vers la colonne “T” contenant les titres ou les plages (ici, “01”).

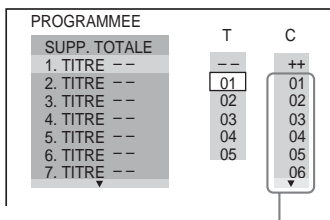

Chapitres enregistrés sur un disque

## 5 Sélectionnez le titre, le chapitre ou la plage à programmer.

◆ Pendant la lecture d’un DVD VIDEO

Par exemple, pour sélectionner le chapitre “03” du titre “02.”

Appuyez sur  $\uparrow/\downarrow$  ou sur les touches numériques pour sélectionner “02” sous “T”, puis appuyez sur ENTER.

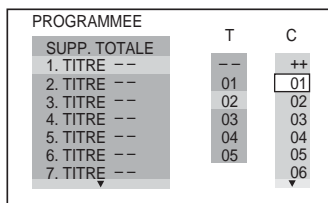

Appuyez ensuite sur  $\uparrow/\downarrow$  ou sur les touches numériques pour sélectionner “03” sous “C”, puis appuyez sur ENTER.

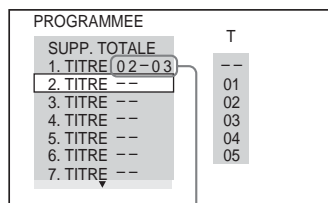

Titre et chapitre sélectionnés

◆ Lors de la lecture d’un CD VIDEO ou d’un CD

Par exemple, pour sélectionner la plage “02” :

Appuyez sur  $\uparrow/\downarrow$  ou sur les touches numériques pour sélectionner “02” sous “T”, puis appuyez sur ENTER.

Plage sélectionnée

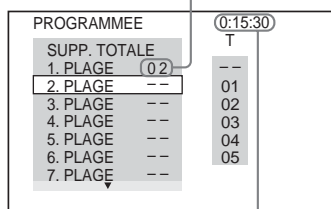

Durée totale des plages programmées

## 6 Répétez les étapes 4 et 5 pour programmer d’autres titres, chapitres ou plages.

Les titres, chapitres et plages programmés s’affichent dans l’ordre de programmation.

## 7 Appuyez sur $\triangleright$ pour démarrer la lecture programmée.

La lecture programmée commence.

Lorsque le programme est terminé, vous pouvez le redémarrer en appuyant sur  $\triangleright$ .

## Pour revenir à une lecture normale

Appuyez sur CLEAR ou sélectionnez "NON" à l'étape 3. Pour lancer de nouveau la lecture du même programme, sélectionnez "OUI" à l'étape 3, puis appuyez sur ENTER.

## Pour désactiver l'affichage

Appuyez plusieurs fois sur DISPLAY jusqu'à ce que l'affichage s'éteigne.

## Pour modifier ou supprimer un programme

- 1 Suivez les étapes 1 à 3 de la section "Création d'un programme personnalisé (Lecture programmée)".
- 2 Sélectionnez le numéro de programme du titre, du chapitre ou de la plage à modifier ou à supprimer avec les touches  $\uparrow/\downarrow$  ou les touches numériques, puis appuyez sur  $\rightarrow$ .
- 3 Suivez l'étape 5 pour effectuer une nouvelle programmation. Pour annuler un programme, sélectionnez "--" sous "T", puis appuyez sur ENTER.

## Pour supprimer tous les titres, chapitres et plages dans l'ordre de programmation

- 1 Suivez les étapes 1 à 3 de la section "Création d'un programme personnalisé (Lecture programmée)."
- 2 Appuyez sur  $\uparrow$  et sélectionnez "SUPP. TOTALE".
- 3 Appuyez sur ENTER.

### Conseil

Vous pouvez effectuer une lecture répétée ou aléatoire de titres, de chapitres ou de plages programmé(e)s. Pendant la lecture programmée, suivez les étapes de la section "Lecture répétée" (page 39) ou "Lecture aléatoire" (page 38).

### Remarques

- Pendant la lecture de Super VCD, la durée totale des plages programmées ne s'affiche pas sur l'écran.
- Vous ne pouvez pas utiliser cette fonction avec des CD VIDEO avec la lecture PBC.

## Lecture dans un ordre quelconque (Lecture aléatoire)

DVD-V VCD CD

Le lecteur peut "mélanger" des titres, des chapitres ou des plages. Des lectures aléatoires successives peuvent donner un ordre de lecture différent.

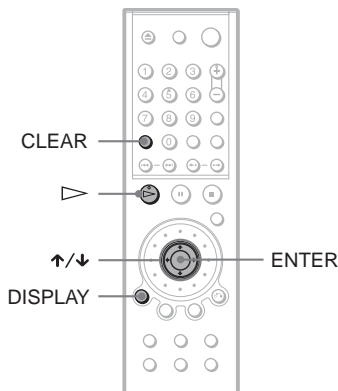

- 1 Appuyez deux fois sur DISPLAY pendant la lecture (n'appuyez qu'une fois sur la touche si un CD est en cours de lecture).

Le menu de commande s'affiche.

- 2 Appuyez sur  $\uparrow/\downarrow$  pour sélectionner  (ALEATOIRE), puis appuyez sur ENTER.

Les options de "ALEATOIRE" apparaissent.

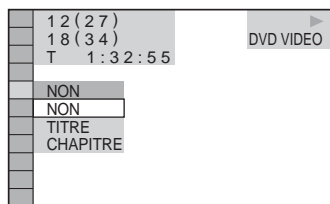

- 3 Appuyez sur  $\uparrow/\downarrow$  pour sélectionner l'élément à lire de manière aléatoire.

- ◆ Pendant la lecture d'un DVD VIDEO
  - TITRE
  - CHAPITRE

- ◆ Lors de la lecture d'un CD VIDEO ou un CD
- PLAGE
- ◆ Lorsque la lecture programmée est activée
- OUI : effectue la lecture, dans un ordre aléatoire, des titres, chapitres ou plages programmés par la fonction de Lecture programmée.

#### 4 Appuyez sur ENTER.

La lecture aléatoire commence.

#### Pour revenir à une lecture normale

Appuyez sur la touche CLEAR ou sélectionnez "NON" à l'étape 3.

#### Pour quitter le menu de commande

Appuyez plusieurs fois sur DISPLAY jusqu'à ce que le menu de commande s'éteigne.

#### 💡 Conseils

- Vous pouvez régler la lecture aléatoire lorsque le lecteur est arrêté. Après avoir sélectionné le paramètre "ALEATOIRE", appuyez sur ▷. La lecture aléatoire commence.
- Lorsque "CHAPITRE" est sélectionné, jusqu'à 200 chapitres d'un disque peuvent être lus dans un ordre aléatoire.

#### Remarque

Vous ne pouvez pas utiliser cette fonction avec des CD VIDEO avec la lecture PBC.

## Lecture en boucle (Lecture répétée)

**DVD-V** **DVD-RW** **VCD** **CD** **DATA CD**

Cette fonction permet la lecture en boucle de tous les titres ou toutes les plages d'un disque, ou la lecture en boucle d'un seul titre, d'un seul chapitre ou d'une seule plage.

Il est possible de combiner le mode de lecture aléatoire et le mode de lecture programmée.

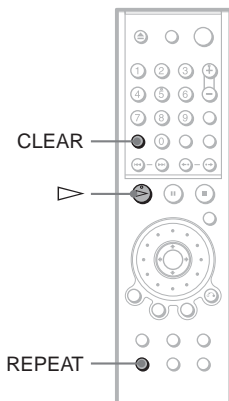

#### 1 Appuyez sur REPEAT en cours de lecture.

Le menu ci-dessous s'affiche.

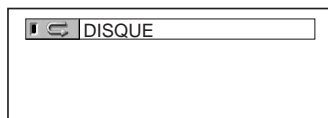

#### 2 Appuyez plusieurs fois sur REPEAT pour sélectionner l'élément à lire de façon répétée.

- ◆ Lors de la lecture d'un DVD VIDEO
- DISQUE : lecture en boucle de tous les titres.
- TITRE : lecture en boucle du titre en cours sur le disque.
- CHAPITRE : lecture en boucle du chapitre en cours.
- ◆ Lors de la lecture d'un DVD-RW
- DISQUE : lecture en boucle de tous les titres du type sélectionné.
- TITRE : lecture en boucle du titre en cours sur le disque.
- CHAPITRE : lecture en boucle du chapitre en cours.
- ◆ Lorsque vous lisez un CD VIDEO ou un CD
- DISQUE : lecture en boucle de toutes les plages.
- PLAGE : lecture en boucle de la plage en cours.

◆ Lors de la lecture d'un DATA CD (audio MP3)

- DISQUE : lecture en boucle de tous les albums.
- ALBUM : lecture en boucle de l'album en cours.
- PLAGE : lecture en boucle de la plage en cours.

◆ Lorsque la lecture programmée ou la lecture aléatoire est activée

- OUI : répétition de la lecture programmée ou de la lecture aléatoire.

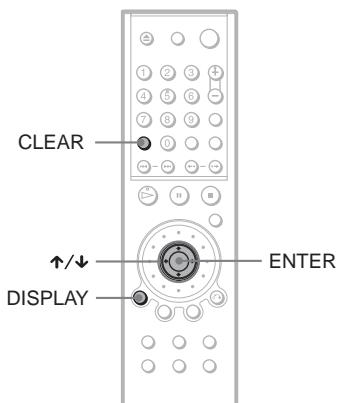

### Pour revenir à une lecture normale

Appuyez sur la touche CLEAR ou sélectionnez "NON" à l'étape 2.

#### Conseils

- Vous pouvez régler la lecture répétée lorsque le lecteur est arrêté. Après avoir sélectionné le paramètre "REPETEE", appuyez sur ▷. La lecture répétée commence.
- Vous pouvez également sélectionner la lecture "REPETEE" à partir du menu de commande (page 13).

#### Remarque

Vous ne pouvez pas utiliser cette fonction avec des CD VIDEO avec la lecture PBC.

## Répétition d'un passage défini du disque (Lecture répétée A-B)

DVD-V DVD-RW VCD CD

Cet appareil permet la lecture en boucle d'un passage précis dans un titre, un chapitre ou une plage. (Cette fonction est utile lorsque vous souhaitez mémoriser les paroles d'une chanson par exemple.)

- 1 Appuyez deux fois sur DISPLAY pendant la lecture (n'appuyez qu'une fois sur la touche si un CD est en cours de lecture).

Le menu de commande s'affiche.

- 2 Appuyez sur ↑/↓ pour sélectionner (A-B REPETEE), puis appuyez sur ENTER.

Les options de "A-B REPETEE" apparaissent.

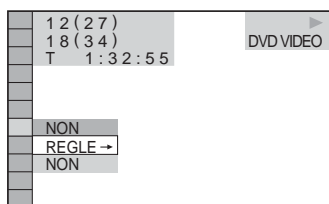

- 3 Appuyez sur ↑/↓ pour sélectionner "REGLE ->", puis appuyez sur ENTER.

Le menu d'installation de "A-B REPETEE" apparaît.

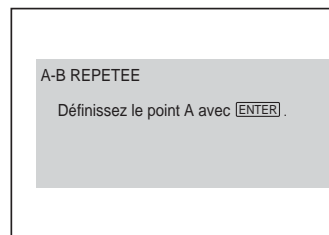



- 4** Pendant la lecture, appuyez sur **ENTER** lorsque vous avez repéré le point de départ (point A) du passage à lire en boucle.

Le point de départ (point A) est défini.

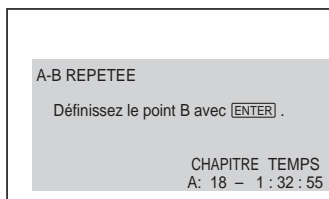

- 5** Appuyez à nouveau sur **ENTER** lorsque vous avez atteint le point de fin (point B).

Les points définis s'affichent et le lecteur commence la lecture répétée de ce passage.

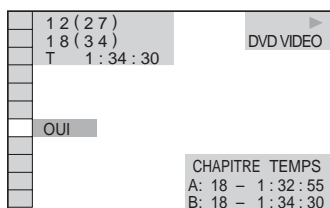

### Pour revenir à une lecture normale

Appuyez sur la touche **CLEAR** ou sélectionnez “NON” à l'étape 3.

### Pour quitter le menu de commande

Appuyez plusieurs fois sur **DISPLAY** jusqu'à ce que le menu de commande s'éteigne.

### Remarques

- Lorsque vous activez la fonction de lecture répétée A-B, les réglages de lecture aléatoire, répétée et programmée sont annulés.
- Sur un DVD-RW en mode VR, la lecture répétée A-B ne fonctionne pas pour les titres contenant des images fixes.
- Sur un DVD-RW en mode VR, le point de départ et le point de fin de la lecture répétée A-B doivent se trouver à l'intérieur du même titre.

## Recherche d'un point spécifique sur le disque

(Mode molette, mode Jog, recherche, arrêt sur image)

Vous pouvez rechercher rapidement un passage précis du disque en regardant l'image en lecture ou en effectuant une lecture au ralenti.

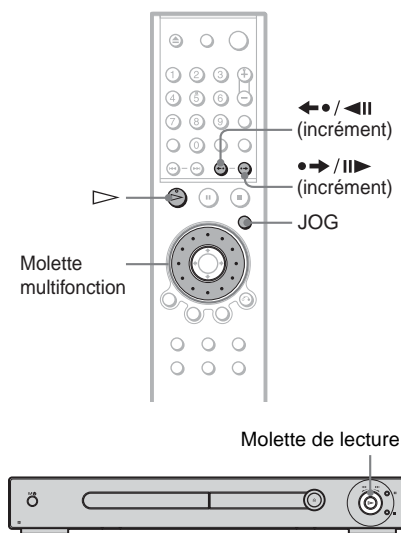

### Remarque

Certaines des fonctions décrites ci-dessous peuvent ne pas être disponibles avec certains DVD ou CD VIDEO.

## Fonctionnement de la molette multifonction de la télécommande (mode molette)

DVD-V DVD-RW VCD CD DATA CD

Tournez la molette multifonction de la télécommande. La vitesse de lecture change en fonction de la direction et du degré de rotation, comme suit. La vitesse réelle peut différer en fonction du disque utilisé.

### ◆Pendant la lecture

- 3▶▶ Avance rapide (vitesse supérieure à 2▶▶)
- (DVD VIDEO/DVD-RW/VIDEO CD uniquement)
- ↕
- 2▶▶ Avance rapide (vitesse supérieure à 1▶▶)
- ↕
- 1▶▶ Avance rapide
- ↕
- ×2▶ (DVD VIDEO/CD uniquement)
- ↕
- ▶ (lecture à vitesse normale)
- ↕
- ×2◀ (DVD VIDEO uniquement)
- ↕
- 1◀◀ Retour rapide
- ↕
- 2◀◀ Retour rapide (vitesse supérieure à 1◀◀)
- ↕
- 3◀◀ Retour rapide (vitesse supérieure à 2◀◀)
- (DVD VIDEO/DVD-RW/VIDEO CD uniquement)

La vitesse de lecture "×2▶"/"×2◀" est environ deux fois plus rapide que la vitesse normale. Si vous tournez rapidement la molette multifonction, la vitesse de lecture passe immédiatement à "2▶▶" ou "2◀◀".

◆ En mode de pause (DVD VIDEO, DVD-RW et CD VIDEO uniquement)

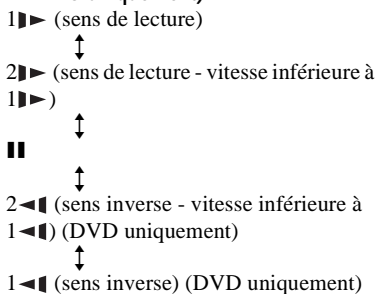

Pour revenir à une lecture normale

Appuyez sur .

## Lecture d'un disque image par image à l'aide de la molette multifonction (mode Jog)

**DVD-V DVD-RW VCD**

1 Appuyez sur JOG.

L'indicateur JOG s'allume.

2 Tournez la molette multifonction.

En fonction de la vitesse de rotation, la lecture passe en lecture image par image dans le sens de rotation appliqué à la molette multifonction. Tournez la molette multifonction dans le sens des aiguilles d'une montre pour avancer et dans le sens contraire des aiguilles d'une montre pour reculer (DVD uniquement). Si vous faites tourner la molette multifonction à une vitesse constante pendant un certain temps, la vitesse de lecture passe au ralenti ou à la vitesse normale.

Pour revenir à une lecture normale

Appuyez sur .

Pour désactiver le mode Jog

Appuyez de nouveau sur JOG. Le témoin s'éteint.

## Pour localiser rapidement un passage à l'aide de la molette de lecture du lecteur

**DVD-V DVD-RW VCD CD DATA CD**

Vous pouvez rechercher un passage donné sur un disque de différentes façons à l'aide de la molette de lecture.

### Pour passer à la plage/scène ou au chapitre suivant





En cours de lecture, tournez brièvement la molette de lecture dans le sens horaire pour passer à la plage/scène ou au chapitre suivant ou dans le sens anti-horaire pour revenir à la plage/scène ou au chapitre précédent.

### Pour localiser rapidement un passage (recherche)

En cours de lecture, tournez la molette de lecture dans le sens horaire et maintenez-la pour localiser un passage dans le sens de la lecture ou tournez la molette dans le sens anti-horaire pour localiser un passage dans le sens opposé. Lorsque vous avez trouvé le passage de votre choix, relâchez la molette pour retourner en vitesse de lecture normale.

## Lecture d'un disque image par image (Arrêt sur image)

**DVD-V DVD-RW VCD**

Lorsque le lecteur est en mode de pause, appuyez sur  /  (incrément) pour passer à l'image suivante. Appuyez sur  /  (incrément) pour aller à l'image précédente (DVD uniquement). Si vous maintenez la touche enfoncée, vous pouvez visionner les images à la suite. Pour revenir à la lecture normale, appuyez sur .

# Recherche d'un titre, d'un chapitre, d'une plage, d'une scène, etc.

**DVD-V DVD-RW VCD CD**

**DATA CD**

Vous pouvez effectuer une recherche par titre ou par chapitre sur un DVD et une recherche par plage, index ou scène sur un CD VIDEO, un CD ou un DATA CD. Chaque titre et plage étant identifié par un numéro unique sur le disque, vous pouvez sélectionner le titre ou la plage souhaité en saisissant son numéro. Vous pouvez aussi rechercher une scène à l'aide du code temporel.

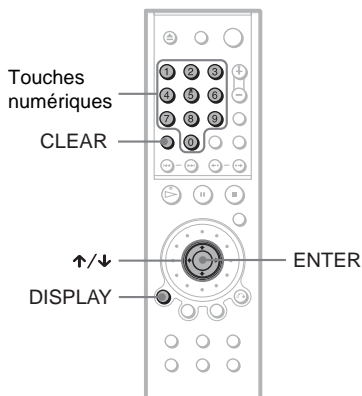

## 1 Appuyez sur DISPLAY.

Le menu de commande s'affiche.

## 2 Appuyez sur ↑/↓ pour sélectionner la méthode de recherche.

◆ Pendant la lecture d'un DVD VIDEO ou d'un DVD-RW

TITRE

CHAPITRE

TEMPS/TEXTE

Pour rechercher un point de départ en saisissant un code temporel, sélectionnez "TEMPS/TEXTE".

◆ Pendant la lecture d'un CD VIDEO sans fonctions de lecture PBC

PLAGE

INDEX

◆ Pendant la lecture d'un CD VIDEO avec fonctions de lecture PBC

SCENE

INDEX

◆ Pendant la lecture d'un CD

PLAGE

INDEX

◆ Pendant la lecture d'un DATA CD (audio MP3)

ALBUM

PLAGE

Exemple : lorsque vous sélectionnez CHAPITRE

"\*\*\* (\*\*)" est sélectionné (\*\* correspond à un numéro).

Le numéro entre parenthèses indique le nombre total de titres, chapitres, plages, index ou scènes.

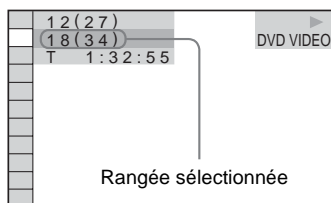

## 3 Appuyez sur ENTER.

"\*\*\* (\*\*)" est remplacé par "-- (\*\*)".

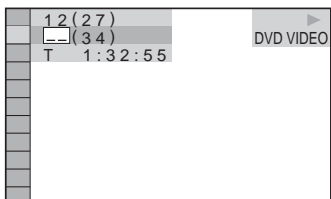

## 4 Appuyez sur ↑/↓ ou sur les touches numériques pour sélectionner le numéro de titre, de chapitre, de plage, d'index ou de scène à rechercher.

### Si vous faites une erreur

Annulez le chiffre saisi en appuyant sur CLEAR, puis saisissez un autre chiffre.

## 5 Appuyez sur ENTER.

La lecture démarre au numéro ou au code sélectionné.

### Pour quitter le menu de commande

Appuyez plusieurs fois sur DISPLAY jusqu'à ce que le menu de commande s'éteigne.

### Pour rechercher une scène à l'aide du code temporel (DVD VIDEO/DVD-RW uniquement)

1 Sélectionnez  TEMPS/TEXTE à l'étape 2.

"T \*\*: \*\*: \*\*: \*\*: \*" (temps de lecture du titre en cours) est sélectionné.

2 Appuyez sur ENTER.

"T \*\*: \*\*: \*\*: \*\*: \*" est remplacé par "T --: --: --: --".

3 Saisissez le code temporel à l'aide des touches numériques, puis appuyez sur ENTER.

Par exemple, pour trouver la scène à 2 heures, 10 minutes et 20 secondes après le début, tapez simplement "2:10:20".

### Conseils

- Lorsque le menu de commande est désactivé, vous pouvez rechercher un chapitre (DVD VIDEO/DVD-RW) ou une plage (CD) en appuyant sur les touches numériques puis sur ENTER.
- Vous pouvez afficher la première scène des titres, chapitres ou plages enregistrés sur le disque sur un écran divisé en neuf sections. Vous pouvez commencer directement la lecture en sélectionnant une des scènes. Pour plus de détails, voir la section "Recherche par scène (NAVIGATION PAR IMAGES)" à la page suivante.

### Remarques

- Le nombre de titres, de chapitres ou de plages affiché correspond au nombre de titres, de chapitres ou de plages enregistrés sur le disque.
- Il est impossible de rechercher une image fixe sur un DVD-RW en mode VR.
- Vous ne pouvez pas utiliser le code temporel pour rechercher une scène sur un DVD+RW.

## Recherche par scène

### (NAVIGATION PAR IMAGES)

#### DVD-V VCD

Vous pouvez diviser l'écran en 9 sous-écrans et repérer rapidement la scène recherchée.

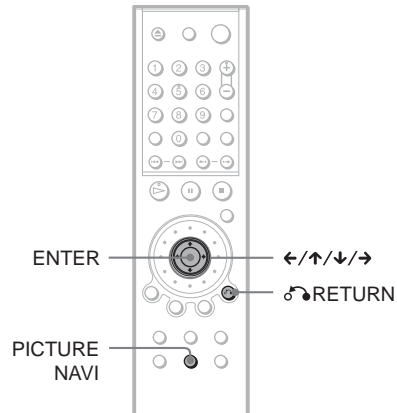

## 1 Appuyez sur PICTURE NAVI en cours de lecture.

Le menu ci-dessous s'affiche.

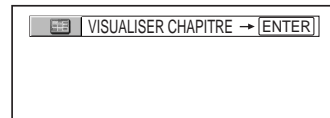

## 2 Appuyez plusieurs fois sur la touche PICTURE NAVI pour sélectionner le réglage souhaité.

Reportez-vous aux explications données pour chaque réglage dans les sections suivantes.

- VISUALISER CHAPITRE (DVD VIDEO uniquement)
- VISUALISER TITRE (DVD VIDEO uniquement)
- VISUALISER PLAGE (CD VIDEO uniquement)

### 3 Appuyez sur ENTER.

Pour revenir à une lecture normale

Appuyez sur  RETURN.

#### Conseil





Vous pouvez également sélectionner “NAVIGATION PAR IMAGES” à partir du menu de commande (page 13).

#### Remarques

- La fonction “NAVIGATION PAR IMAGES” n’est pas disponible lors de la lecture des Super VCD.
- Selon le disque, il se peut que ces fonctions ne soient pas toutes disponibles.
- Le son est coupé lorsque vous utilisez cette fonction.



### Balayage du titre, du chapitre ou de la plage (VISUALISER TITRE, VISUALISER CHAPITRE, VISUALISER PLAGE)

Vous pouvez diviser l’écran en 9 sous-écrans et afficher la première scène des titres, des chapitres ou des plages.

Vous pouvez aussi lire le titre, le chapitre ou la plage sélectionnée. Après avoir effectué l’étape 3 de “Recherche par scène (NAVIGATION PAR IMAGES)” précédemment, sélectionnez la scène à l’aide de ///, puis appuyez sur ENTER.

#### Conseil

S’il y a plus de 9 titres, chapitres ou plages, ▼ s’affiche en bas, à droite.

Pour afficher les titres, chapitres ou plages supplémentaires, sélectionnez la scène en bas à droite (la position 9) et appuyez sur . Pour revenir à la scène précédente, sélectionnez la scène en haut à gauche (la position 1) et appuyez sur .

1	2	3	
4	5	6	
7	8	9	

## Vérification du temps de lecture et de la durée restante

DVD-V DVD-RW VCD CD

DATA CD

Vous pouvez vérifier le temps de lecture et la durée restante du titre, du chapitre ou de la plage en cours. Il est aussi possible de vérifier les informations textuelles du DVD/CD ou les noms de plages (audio MP3) enregistrés sur le disque.

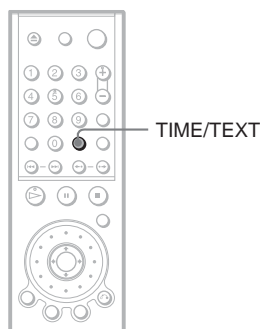

### 1 Appuyez sur TIME/TEXT en cours de lecture.

Le menu ci-dessous s'affiche.



### 2 Appuyez plusieurs fois sur TIME/TEXT pour changer les informations temporelles affichées.

Les informations temporelles pouvant être affichées et modifiées varient selon le type de disque en cours de lecture.

◆ Pendant la lecture d'un DVD VIDEO ou d'un DVD-RW

- T \*\*:\*: (heures : minutes : secondes)  
Temps de lecture du titre en cours
- T-\*\*:\*:  
Durée restante du titre en cours
- C \*\*:\*:  
Temps de lecture du chapitre en cours
- C-\*\*:\*:  
Durée restante du chapitre en cours

◆ Pendant la lecture d'un CD VIDEO (avec fonctions PBC)

- \*\*:\* (minutes : secondes)  
Temps de lecture de la scène en cours

◆ Lors de la lecture d'un CD VIDEO (sans fonctions PBC) ou d'un CD

- T \*\*:\*: (minutes : secondes)  
Temps de lecture de la plage en cours
- T-\*\*:\*:  
Durée restante de la plage en cours
- D \*\*:\*:  
Temps de lecture du disque en cours
- D-\*\*:\*:  
Durée restante du disque en cours

◆ Pendant la lecture d'un DATA CD (audio MP3)

- \*\*:\* (minutes : secondes)  
Temps de lecture de la plage en cours

◆ Pendant la lecture d'un Super VCD

- T \*\*:\*: (minutes : secondes)  
Temps de lecture de la plage en cours

### Vérification des informations textuelles d'un DVD/CD ou des noms d'albums et de plages (audio MP3)

Appuyez plusieurs fois sur TIME/TEXT à l'étape 2 pour afficher les informations textuelles enregistrées sur le disque DVD VIDEO, CD ou DATA CD.

Les informations textuelles du disque DVD ou CD s'affichent uniquement si du texte est enregistré sur le disque. Vous ne pouvez pas modifier le texte. Si aucune information textuelle n'est enregistrée sur le disque, l'indication "NO TEXT" s'affiche.

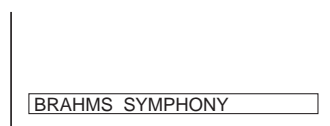

Pour les DATA CD, les noms de plages et d'albums de la piste audio MP3 s'affichent (page 50).

## Affichage des informations dans la fenêtre d'affichage du panneau frontal

Les informations temporelles et textuelles s'affichant à l'écran du téléviseur peuvent également être affichées dans la fenêtre d'affichage du panneau frontal. Lorsque vous modifiez les informations temporelles à l'écran du téléviseur, les informations affichées dans la fenêtre d'affichage du panneau frontal changent tel qu'indiqué ci-dessous.

### Pendant la lecture d'un DVD VIDEO ou d'un DVD-RW

Temps de lecture du titre en cours

T 10:324

Durée restante du titre en cours

T - 1:15:36

Temps de lecture du chapitre en cours

C 0:22:30

Durée restante du chapitre en cours

C - 0:13:20

Texte

SONY HI

Nombres du titre et du chapitre en cours

T 16 8

(retour automatique au début)

### Pendant la lecture d'un DATA CD (audio MP3)

Temps de lecture et numéro de la plage en cours

6 2:25

Nom de la plage

01HAPPY

### Lors de la lecture d'un CD VIDEO (sans fonctions PBC) ou d'un CD

Temps de lecture et numéro de la plage en cours

3 2:25

Durée restante de la plage en cours

3 - 1:50

Temps de lecture du disque

32:12

Durée restante du disque

-20:18

Texte

SONY HI

Numéro de l'index et de la plage en cours

3 1

(retour automatique au début)

### Conseils

- Le numéro de la scène ou le temps de lecture apparaissent lorsque vous lisez des CD VIDEO avec fonctions PBC.
- Les informations textuelles qui ne peuvent être affichées sur une seule ligne défilent dans la fenêtre d'affichage du panneau frontal.
- Vous pouvez également vérifier les informations temporelles et textuelles avec le menu de commande (page 13).

### Remarques

- Selon le type de disque en lecture, le texte des DVD/CD ou le nom de plage peuvent ne pas s'afficher.
- Le lecteur peut uniquement afficher le texte de premier niveau du DVD/CD, tel que le nom ou le titre du disque.
- Le temps de lecture des plages audio MP3 peut ne pas s'afficher correctement.



# Vérification des informations de lecture

Vous pouvez vérifier certaines informations telles que le débit binaire ou la couche du disque en cours de lecture.

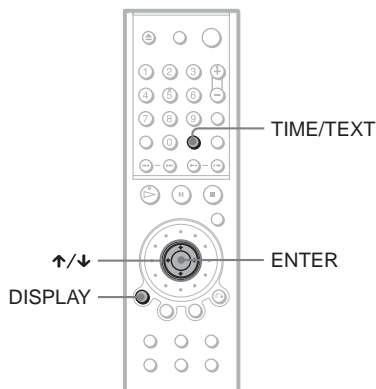

## Vérification des informations de lecture d'un DVD (AVANCÉ)

**DVD-V DVD-RW**

**1** Appuyez sur DISPLAY pendant la lecture.

Le menu de commande apparaît.

**2** Appuyez sur **↑/↓** pour sélectionner **DEBIT BINAIRE (AVANCÉ)**, puis appuyez sur **ENTER**.

Les options de la fonction "AVANCÉ" s'affichent.

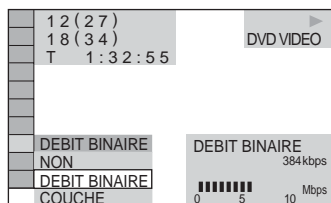

**3** Appuyez sur les touches **↑/↓** pour sélectionner les paramètres souhaités.

Pour chaque paramètre, reportez-vous à la section "Affichage des différents paramètres".

- **DEBIT BINAIRE** : affiche le débit binaire.
- **COUCHE** : affiche la couche et le point de lecture.

**4** Appuyez sur **ENTER**.

### Pour désactiver l'affichage de la fenêtre AVANCÉ

Sélectionnez "NON" à l'étape 3.

### Pour quitter le menu de commande

Appuyez plusieurs fois sur DISPLAY jusqu'à ce que le menu de commande s'éteigne.

### Affichage des différents paramètres

Appuyez plusieurs fois sur la touche DISPLAY pour afficher "DEBIT BINAIRE" ou "COUCHE", selon la sélection effectuée dans "AVANCÉ".

#### ◆ DEBIT BINAIRE

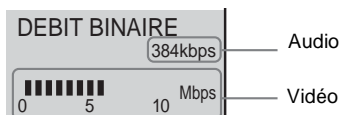

Pendant la lecture de pages audio MPEG

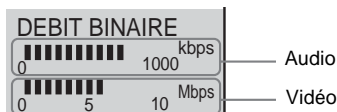

Le débit binaire indique la vitesse de transmission des données vidéo et audio d'un disque, en bits par seconde. Pendant la lecture d'un disque, le débit binaire approximatif de l'image en lecture est affiché en Mbps (mégabits par seconde) et celui du signal audio en kbps (kilobits par seconde). Plus le débit binaire est élevé, plus la quantité de données transmises est élevée. Cependant, cela ne signifie pas toujours que les images ou le son sont de meilleure qualité.

#### ◆ COUCHE

S'affiche si le DVD comporte deux couches.



Indique le point de lecture actuel approximatif sur le disque.

Dans le cas d'un DVD double-couche, le lecteur indique la couche en cours de lecture ("Layer 0" ou "Layer 1").

Pour plus de détails sur les couches, page 79 (DVD VIDEO).

---

## Vérification des informations de lecture d'un DATA CD **DATA CD**

Appuyez sur TIME/TEXT en cours de lecture d'une plage audio MP3 sur un DATA CD pour afficher le débit binaire audio (quantité de données par seconde du signal audio en cours).

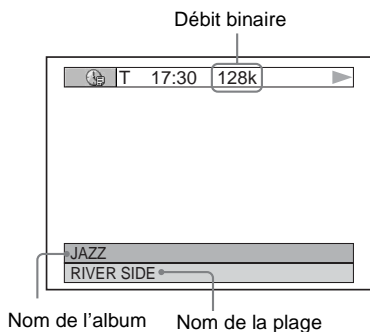

## Réglages du son

## Commutation du son

DVD-V DVD-RW VCD CD

DATA CD

Lors de la lecture d'un DVD VIDEO enregistré selon plusieurs formats audio (PCM, Dolby Digital, MPEG audio ou DTS), vous pouvez changer le format audio. Si le DVD VIDEO est enregistré avec des bandes sonores multilingues, vous pouvez également sélectionner la langue de votre choix. Sur des CD, des DATA CD ou des CD VIDEO, vous pouvez sélectionner le son du canal droit ou du canal gauche et écouter le son du canal sélectionné simultanément via les enceintes droite et gauche. Par exemple, sur un disque comportant une chanson avec la partie vocale sur le canal droit et la partie instrumentale sur le canal gauche, vous pouvez écouter la partie instrumentale à partir des deux enceintes en sélectionnant le canal gauche.

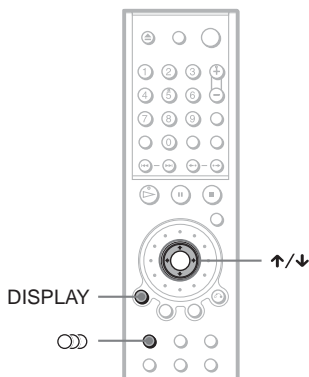

## 1 Appuyez sur (audio) en cours de lecture.

Le menu ci-dessous s'affiche.

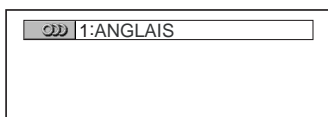

## 2 Appuyez plusieurs fois sur (audio) pour sélectionner le signal audio souhaité.

◆ Pendant la lecture d'un DVD VIDEO  
Les langues disponibles varient suivant les DVD VIDEO.

Si 4 chiffres sont affichés, ils indiquent le code de la langue. Reportez vous à la "Liste des codes de langue" à la page 81 pour vérifier quelle langue le code représente. Lorsque la même langue est affichée plusieurs fois, le DVD VIDEO est enregistré sous plusieurs formats audio.

◆ Pendant la lecture d'un DVD-RW

Les types de plages audio enregistrées sur un disque sont affichés. Le réglage par défaut est souligné.

Exemple :

- 1 : PRINCIPAL (bande sonore principale)
- 1 : SECONDAIRE (bande sonore secondaire)
- 1 : PRINCIPAL+SECONDAIRE (bandes sonores principale et secondaire)

◆ Pendant la lecture d'un disque CD VIDEO, CD ou DATA CD (audio MP3)

Le réglage par défaut est souligné.

- STEREO : Son stéréo standard
- 1/G : Son du canal gauche (mono)
- 2/D : Son du canal droit (mono)

◆ Pendant la lecture d'un Super VCD

Le réglage par défaut est souligné.

- 1 : STEREO : Le son stéréo de la plage audio 1
- 1 : 1/G : Son du canal gauche de la plage audio 1 (mono)
- 1 : 2/D : Son du canal droit de la plage audio 1 (mono)
- 2 : STEREO : Le son stéréo de la plage audio 2
- 2 : 1/G : Son du canal gauche de la plage audio 2 (mono)
- 2 : 2/D : Son du canal droit de la plage audio 2 (mono)

### Conseil

Vous pouvez également sélectionner "AUDIO" à partir du menu de commande (page 13).

## Remarque

Pendant la lecture d'un Super VCD sur lequel aucune plage audio 2 n'est enregistrée, aucun son n'est émis si vous sélectionnez "2 : STEREO", "2 : 1/G" ou "2 : 2/D".

## Affichage des informations audio relatives au disque **DVD-V**

En cours de lecture, appuyez sur DISPLAY pour afficher le menu de commande. Sélectionnez "AUDIO" à l'aide de  $\uparrow/\downarrow$ . L'écran affiche tous les canaux en cours de lecture.

Par exemple, pour le format Dolby Digital, plusieurs signaux peuvent avoir été enregistrés sur un DVD VIDEO du signal mono au signal à 5.1 canaux. Le nombre de canaux enregistrés peut varier en fonction des DVD VIDEO.

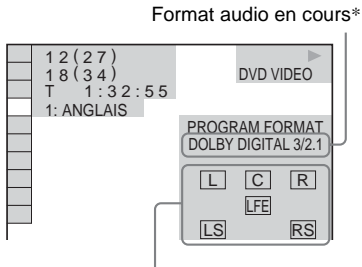

\*L'indication "PCM", "MPEG", "DTS" ou "DOLBY DIGITAL" s'affiche. Lorsque l'indication "DOLBY DIGITAL" s'affiche, les canaux de la plage en cours de lecture sont représentés par des chiffres, comme suit :

Pour les canaux Dolby Digital à 5.1 :

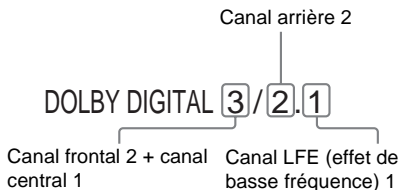

\*\*Les lettres dans l'affichage du format de programme correspondent aux canaux suivants et aux enceintes correspondantes :

- L : Frontale (gauche)
- R : Frontale (droite)
- C : Centrale
- LS : Arrière (gauche)
- RS : Arrière (droite)
- S : Arrière (mono) : canal arrière du signal traité par Dolby Surround et du signal Dolby Digital.
- LFE : Signal d'effet de basse fréquence

## Conseil

Pour les formats Dolby Digital et DTS, l'indication "LFE" est toujours affichée dans un cadre en traits continus, quel que soit le signal LFE émis.

## Remarque

Si "DTS" est réglé sur "NON" dans "REGLAGE AUDIO", l'option de sélection de la piste DTS n'apparaît pas à l'écran, même si le disque contient des pistes DTS (page 74).

# Réglages TV Virtual Surround (TVS) **DVD-V**

Lorsque vous raccordez un téléviseur stéréo ou 2 enceintes frontales, la fonction TVS (TV Virtual Surround) vous permet de profiter des effets du son ambiophonique en utilisant l'imagerie sonore pour créer des enceintes arrière virtuelles à partir du son des enceintes frontales (L : gauche, R : droite) sans utiliser d'enceintes arrière réelles. La fonction TVS a été mise au point par Sony afin de permettre, à domicile, la reproduction du son ambiophonique avec un simple téléviseur stéréo.

Si le lecteur est réglé de façon à émettre le signal à partir de la prise DIGITAL OUT (COAXIAL ou OPTICAL), l'effet ambiophonique est audible uniquement si vous réglez "DOLBY DIGITAL" sur "D-PCM" et "MPEG" sur "PCM" dans "REGLAGE AUDIO" (page 74).

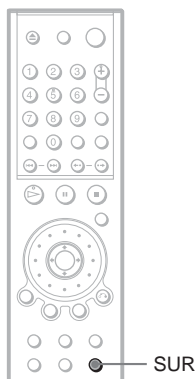

## 1 Appuyez sur SUR pendant la lecture.

Le menu ci-dessous s'affiche.

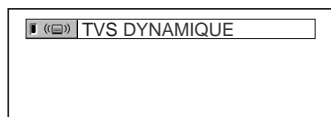

## 2 Appuyez plusieurs fois sur SUR pour sélectionner l'un des paramètres audio TVS.

Chaque mode est expliqué dans les paragraphes suivants.

- TVS DYNAMIQUE
- TVS LARGE
- TVS NUIT
- TVS STANDARD

### Pour annuler le réglage

Sélectionnez "NON" à l'étape 2.

#### ◆TVS DYNAMIQUE

Permet de créer des enceintes arrière virtuelles à partir du son des enceintes frontales (L, R), sans utiliser d'enceintes arrière réelles (voir l'illustration ci-dessous). Ce mode est utile lorsque la distance entre les enceintes frontales est réduite, par exemple dans le cas d'enceintes intégrées à un téléviseur stéréo.



#### ◆TVS LARGE

Permet de créer des enceintes arrière virtuelles à partir du son des enceintes frontales (L, R), sans utiliser d'enceintes arrière réelles. Les enceintes virtuelles sont reproduites comme dans l'illustration ci-dessous.

Ce mode est utile lorsque la distance entre les enceintes frontales est réduite, par exemple dans le cas d'enceintes intégrées à un téléviseur stéréo.

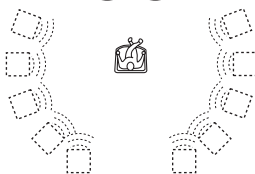

#### ◆TVS NUIT

Les sons de forte amplitude, tels que les explosions, sont supprimés, mais les sons d'amplitude normale sont émis normalement. Ce mode est utile lorsque vous souhaitez bien entendre les dialogues et profiter des effets ambiophoniques du mode "TVS LARGE" à un faible volume.

## ◆TVS STANDARD

Permet de créer des enceintes arrière virtuelles à partir du son des enceintes frontales (L, R), sans utiliser d'enceintes arrière réelles. Les enceintes virtuelles sont reproduites comme dans l'illustration ci-dessous. Utilisez ce réglage lorsque vous souhaitez utiliser le mode TVS avec 2 enceintes séparées.

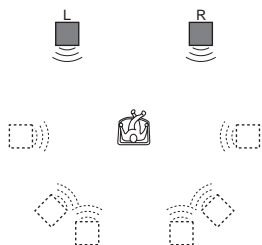

L : Enceinte frontale (gauche)

R : Enceinte frontale (droite)

□ : Enceinte virtuelle

## 🔊 Conseils

- Vous pouvez sélectionner "TVS" en appuyant sur la touche SURROUND du lecteur.
- Vous pouvez également sélectionner "TVS" à partir du menu de commande (page 13).

## Remarques

- Lorsque le signal lu ne comporte pas de signal pour les enceintes arrière, les effets ambiophoniques peuvent être difficiles à percevoir.
- Lorsque vous sélectionnez l'un des modes TVS, désactivez le réglage ambiophoniques du téléviseur ou de l'amplificateur (récepteur) raccordé.
- Centrez votre position d'écoute par rapport aux enceintes et assurez-vous que chacune des enceintes se trouve dans un environnement similaire.
- Les disques ne produisent pas tous le même effet avec le mode "TVS NUIT".
- Lorsque vous utilisez la prise DIGITAL OUT (COAXIAL ou OPTICAL) pour écouter des signaux audio MPEG et réglez "MPEG" sur MPEG dans "REGLAGE AUDIO", aucun son n'est émis par vos enceintes si vous sélectionnez l'un des modes TVS.

## Options de visualisation des films

**Remarque**

Selon les DVD VIDEO, il se peut que vous ne puissiez pas changer l'angle de vue, même si plusieurs angles sont enregistrés sur le DVD VIDEO.

## Changement de l'angle de vue **DVD-V**

Si plusieurs angles sont enregistrés sur le DVD VIDEO pour une scène, l'indication "☞" s'affiche sur la fenêtre d'affichage du panneau frontal. Cela signifie que vous pouvez modifier l'angle d'observation.

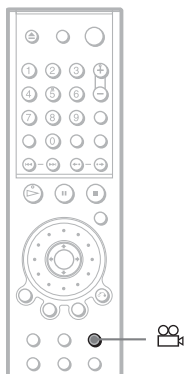

### 1 Appuyez sur ☞ (angle) en cours de lecture.

Le numéro de l'angle apparaît dans la fenêtre d'affichage.

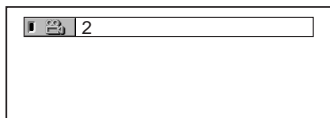

### 2 Sélectionnez le numéro d'angle en appuyant plusieurs fois sur ☞ (angle).

La scène change selon l'angle de vue sélectionné.

#### Conseil

Vous pouvez également sélectionner "ANGLE" à partir du menu de commande (page 13).

# Affichage des sous-titres **DVD-V** **DVD-RW**

Si des sous-titres ont été enregistrés sur le disque, vous pouvez les modifier, les activer ou les désactiver à tout moment pendant la lecture d'un DVD.

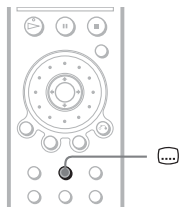

## 1 Appuyez sur (sous-titres) en cours de lecture.

Le menu ci-dessous s'affiche.

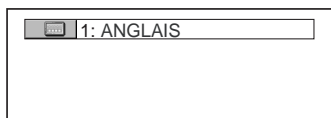

## 2 Appuyez plusieurs fois sur (sous-titres) pour sélectionner le paramètre.

### ◆ Pendant la lecture d'un DVD VIDEO

Sélectionnez la langue.

Les langues disponibles varient suivant les DVD VIDEO.

Si 4 chiffres sont affichés, ils indiquent le code de la langue. Reportez vous à la "Liste des codes de langue" à la page 81 pour vérifier quelle langue le code représente.

### ◆ Pendant la lecture d'un DVD-RW

Sélectionnez "OUI".

## Pour désactiver l'affichage des sous-titres

Sélectionnez "NON" à l'étape 2.

### Conseil

Vous pouvez également sélectionner "SOUS-TITRE" à partir du menu de commande (page 13).

## Remarque

Suivant les DVD VIDEO, il se peut que vous ne puissiez pas modifier les sous-titres, même si des sous-titres multilingues sont enregistrés sur le DVD. Il est également possible que vous ne puissiez pas les désactiver.



# Réglage de la qualité de l'image (BNR)

**DVD-V DVD-RW VCD**

La fonction de réduction des parasites (BNR) permet de régler la qualité de l'image en réduisant les parasites ou les effets de mosaïques qui apparaissent sur l'écran de votre téléviseur.

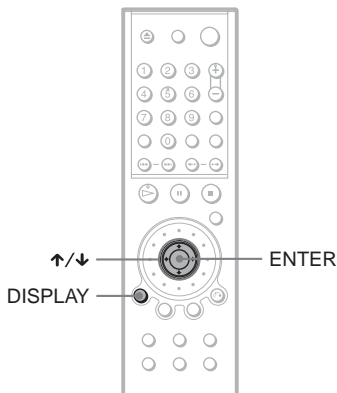

## 1 Appuyez deux fois sur DISPLAY pendant la lecture.

Le menu de commande s'affiche.

## 2 Appuyez sur ↑/↓ pour sélectionner **BNR** (BNR), puis appuyez sur ENTER.

Les options de la fonction "BNR" s'affichent.

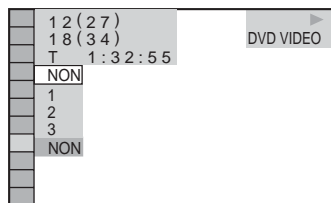

## 3 Appuyez sur ↑/↓ pour sélectionner un niveau.

- 1 : réduction des "parasites".
- 2 : réduction des "parasites" à un coefficient supérieur à celui du réglage 1.
- 3 : réduction des "parasites" à un coefficient supérieur à celui du réglage 2.

## 4 Appuyez sur ENTER.

Le disque est lu selon le réglage sélectionné.

**Pour annuler le réglage "BNR"**  
Sélectionnez "NON" à l'étape 3.

**Pour quitter le menu de commande**  
Appuyez plusieurs fois sur DISPLAY jusqu'à ce que le menu de commande s'éteigne.

### Remarques

- Si les contours des images à l'écran deviennent flous, réglez "BNR" sur "NON".
- Suivant le disque ou la scène en cours de lecture, il peut ne pas y avoir d'effet "BNR" ou l'effet peut être difficile à percevoir.

# Réglage de l'image de lecture (MODE DE

## PERSONNALISATION DE L'IMAGE)

**DVD-V** **DVD-RW** **VCD**

Vous pouvez régler le signal vidéo du DVD ou du CD VIDEO provenant du lecteur afin d'obtenir la qualité d'image souhaitée. Choisissez le réglage le mieux adapté au programme que vous regardez. Lorsque vous sélectionnez "MEMOIRE", vous pouvez effectuer des réglages supplémentaires pour chaque élément de l'image (couleur, luminosité, etc.)

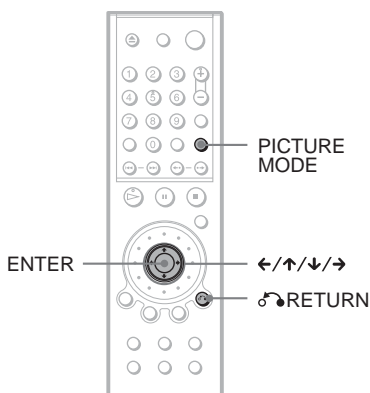

### 1 Appuyez sur PICTURE MODE en cours de lecture.

Le menu ci-dessous s'affiche.

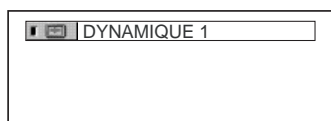

### 2 Appuyez plusieurs fois sur PICTURE MODE pour sélectionner le réglage souhaité.

Le réglage par défaut est souligné.

- STANDARD : affiche une image standard.
- DYNAMIQUE 1 : affiche une image dynamique accentuée en augmentant le

contraste et l'intensité des couleurs de l'image.

- DYNAMIQUE 2 : affiche une image plus dynamique que DYNAMIQUE 1 en augmentant encore davantage le contraste et l'intensité des couleurs.
- CINEMA 1 : accentue les détails dans les zones sombres en augmentant le niveau du noir.
- CINEMA 2 : les couleurs claires s'éclaircissent, les couleurs foncées deviennent plus riches et le contraste des couleurs augmente.
- MEMOIRE : permet de régler l'image de façon plus détaillée.

### 🔧 Conseils

- Le réglage "CINEMA 1" ou "CINEMA 2" est recommandé lorsque vous regardez un film.
- Vous pouvez également régler l'image en appuyant sur la touche PICTURE MODE du lecteur.
- Vous pouvez également sélectionner "MODE DE PERSONNALISATION DE L'IMAGE" à partir du menu de commande (page 13).

## Réglage des paramètres de l'image dans le menu "MEMOIRE"

Vous pouvez régler individuellement chaque paramètre de l'image.

- IMAGE : permet de modifier le contraste
- LUMINOSITE : permet de modifier la luminosité sur toute l'image
- COULEUR : permet d'assombrir ou d'éclaircir les couleurs
- TEINTE : permet de modifier l'équilibre des couleurs

### 1 Appuyez plusieurs fois sur PICTURE MODE pour sélectionner "MEMOIRE", puis appuyez sur ENTER.

La barre de réglage "IMAGE" apparaît.



**2** Appuyez sur  $\leftarrow/\rightarrow$  pour régler le contraste de l'image, puis appuyez sur ENTER.

Le réglage est sauvegardé et la barre de réglage "LUMINOSITE" s'affiche.

**3** Répétez l'étape 2 pour régler les paramètres "LUMINOSITE", "COULEUR" et "TEINTE".

La fenêtre d'affichage du mode de personnalisation de l'image s'affiche. Vous pouvez vérifier chaque réglage.

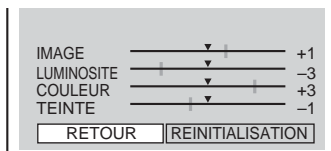

### Pour désactiver l'affichage

Appuyez sur  $\delta$  RETURN ou sélectionnez "RETOUR" à l'étape 3, puis appuyez sur ENTER.

### Conseils

- Pour réinitialiser les paramètres de l'image à leurs valeurs par défaut, appuyez sur  $\rightarrow$  après l'étape 3 pour sélectionner "REINITIALISATION", puis appuyez sur ENTER.
- Si vous ne souhaitez pas sauvegarder le réglage de l'étape 2, vous pouvez passer au paramètre de réglage d'image suivant en appuyant sur  $\uparrow/\downarrow$  sans sauvegarder.

## Amélioration de l'image en lecture (OPTIMISEUR VIDEO

NUMERIQUE) **DVD-V** **DVD-RW** **VCD**

La fonction Optimiseur vidéo numérique (DVE) permet d'améliorer la netteté et la précision de l'image à l'écran du téléviseur en accentuant les contours des images. Cette fonction permet également d'adoucir les images à l'écran.

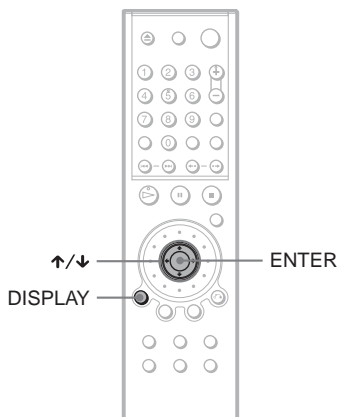

Options de visualisation des films

**1** Appuyez deux fois sur DISPLAY pendant la lecture.

Le menu de commande s'affiche.

**2** Appuyez sur  $\uparrow/\downarrow$  pour sélectionner  (OPTIMISEUR VIDEO NUMERIQUE), puis appuyez sur ENTER.

Les options de la fonction "OPTIMISEUR VIDEO NUMERIQUE" s'affichent.

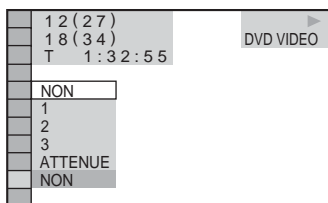

### 3 Appuyez sur ↑/↓ pour sélectionner un niveau.

- 1 : accentue les contours de l'image.
- 2 : accentue les contours à un coefficient supérieur à celui du réglage 1.
- 3 : accentue les contours à un coefficient supérieur à celui du réglage 2.
- ATTENUÉ : adoucit les contours de l'image (DVD uniquement).

### 4 Appuyez sur ENTER.

Le disque est lu selon le réglage sélectionné.

---

#### Pour annuler le réglage "OPTIMISEUR VIDEO NUMERIQUE"

Sélectionnez "NON" à l'étape 3.

#### Pour quitter le menu de commande

Appuyez plusieurs fois sur DISPLAY jusqu'à ce que le menu de commande s'éteigne.

#### **Remarque**

Suivant le disque ou la scène en cours de lecture, il se peut que les parasites sur le disque soient plus apparents. Dans ce cas, il est recommandé d'utiliser la fonction BNR (page 57) avec la fonction DVE. Si les conditions ne s'améliorent pas, réduisez le niveau de l'optimiseur vidéo numérique ou sélectionnez "ATTENUÉ" (DVD uniquement) à l'étape 3 ci-dessus.

## Verrouillage de disques

### (VERROUILLAGE PARENTAL PERSONNALISE et CONTROLE PARENTAL)

Vous pouvez définir deux types de limitations de lecture pour chaque disque.

- Verrouillage parental personnalisé  
Vous pouvez fixer des limitations de lecture de sorte que le lecteur n'entame pas la lecture de certains disques dont le contenu ne convient pas aux enfants.

- Contrôle parental  
La lecture de certains DVD VIDEO peut être limitée suivant un niveau prédéterminé, tel que l'âge des utilisateurs. La lecture de certaines scènes peut être bloquée ou elles peuvent être remplacées par d'autres.

Le même mot de passe est utilisé pour les fonctions de contrôle parental et de verrouillage parental personnalisé.

### Verrouillage parental personnalisé **DVD-V VCD CD**

Vous pouvez utiliser le même mot de passe de verrouillage parental personnalisé pour 40 disques au maximum. Lorsque vous réglez le 41ème disque, le premier est annulé.

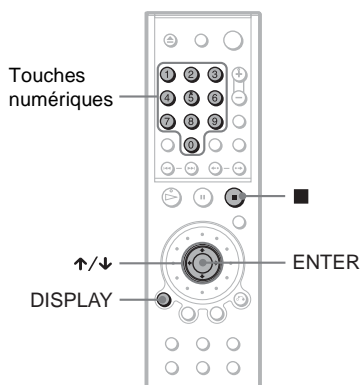

- 1 Insérez le disque à verrouiller.  
Si le disque est en cours de lecture, appuyez sur **■** pour arrêter la lecture.

- 2 Appuyez sur **DISPLAY** pendant que le lecteur est en mode d'arrêt.  
Le menu de commande s'affiche.

- 3 Appuyez sur **↑/↓** pour sélectionner **■** (CONTROLE PARENTAL), puis appuyez sur **ENTER**.

Les options de la fonction "CONTROLE PARENTAL" s'affichent.

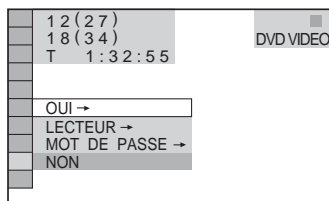

- 4 Appuyez sur **↑/↓** pour sélectionner "OUI →" puis appuyez sur **ENTER**.

- ◆ Si vous n'avez pas encore enregistré de mot de passe

L'écran de saisie d'un nouveau mot de passe s'affiche.



Saisissez un mot de passe à 4 chiffres avec les touches numériques, puis appuyez sur **ENTER**.

L'écran de confirmation du mot de passe s'affiche.

- ◆ Si vous avez déjà saisi un mot de passe

L'écran de saisie du mot de passe s'affiche.

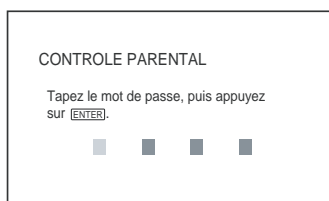

## 5 Saisissez votre mot de passe à 4 chiffres avec les touches numériques, puis appuyez sur ENTER.

Le message “Le verrouillage parental personnalisé est activé” s’affiche, puis l’écran revient au menu de commande.

### Pour désactiver la fonction de verrouillage parental personnalisé

- 1 Suivez les étapes 1 à 3 de la section “Verrouillage parental personnalisé”.
- 2 Appuyez sur  $\uparrow/\downarrow$  pour sélectionner “NON  $\rightarrow$ ” puis appuyez sur ENTER.
- 3 Saisissez votre mot de passe à 4 chiffres avec les touches numériques, puis appuyez sur ENTER.

### Pour lire un disque en mode de verrouillage parental personnalisé

- 1 Insérez le disque pour lequel le verrouillage parental personnalisé est activé.  
L’écran “VERROUILLAGE PARENTAL PERSONNALISE” s’affiche.

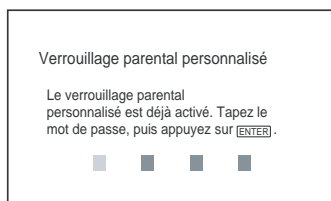

- 2 Saisissez votre mot de passe à 4 chiffres avec les touches numériques, puis appuyez sur ENTER.  
Le lecteur est prêt pour la lecture.

#### Conseil

Si vous oubliez votre mot de passe, saisissez le numéro à 6 chiffres “199703” à l’aide des touches numériques lorsque l’affichage “VERROUILLAGE PARENTAL PERSONNALISE” vous demande votre mot de passe, puis appuyez sur ENTER. L’affichage vous invite à saisir un nouveau mot de passe à 4 chiffres.

### Remarque

Une fois que vous avez réglé le mot de passe de verrouillage parental personnalisé pour un disque enregistré tel qu’un DVD-RW, l’écran de saisie du mot de passe peut s’afficher de nouveau si vous insérez un autre disque enregistré. Saisissez le mot de passe pour lancer la lecture du disque.

### Contrôle parental (lecture limitée) **DVD-V**

La lecture de certains DVD VIDEO peut être limitée suivant un niveau prédéterminé, tel que l’âge des utilisateurs. La fonction de “CONTROLE PARENTAL” vous permet de fixer un niveau de limitation de la lecture.

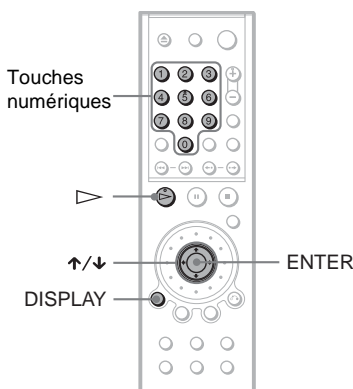

- 1 Appuyez sur DISPLAY pendant que le lecteur est en mode d’arrêt.  
Le menu de commande s’affiche.
- 2 Appuyez sur  $\uparrow/\downarrow$  pour sélectionner  (CONTROLE PARENTAL), puis appuyez sur ENTER.  
Les options de la fonction “CONTROLE PARENTAL” s’affichent.

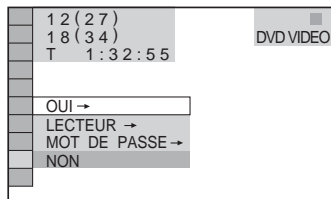

### 3 Appuyez sur $\uparrow/\downarrow$ pour sélectionner "LECTEUR $\rightarrow$ " puis appuyez sur ENTER.

◆ Si vous n'avez pas encore enregistré de mot de passe

L'écran de saisie d'un nouveau mot de passe s'affiche.

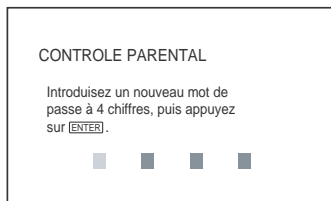

Saisissez un mot de passe à 4 chiffres avec les touches numériques, puis appuyez sur ENTER.

L'écran de confirmation du mot de passe s'affiche.

◆ Si vous avez déjà enregistré un mot de passe

L'écran de saisie du mot de passe s'affiche.

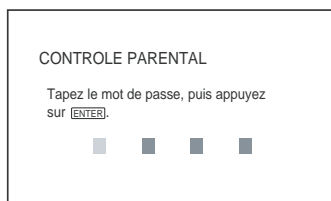

### 4 Saisissez votre mot de passe à 4 chiffres avec les touches numériques, puis appuyez sur ENTER.

L'écran de réglage du niveau de limitation de lecture s'affiche.

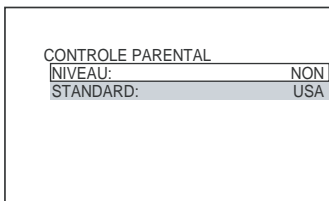

### 5 Appuyez sur $\uparrow/\downarrow$ pour sélectionner "STANDARD", puis appuyez sur ENTER.

Les réglages de l'option "STANDARD" s'affichent.

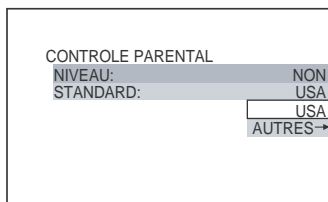

### 6 Appuyez sur $\uparrow/\downarrow$ pour sélectionner une zone géographique pour le niveau de limitation de lecture, puis appuyez sur ENTER.

La zone est sélectionnée.

Lorsque vous choisissez "AUTRES  $\rightarrow$ ", sélectionnez un code standard parmi ceux indiqués dans le tableau de la page 64 et saisissez le code correspondant avec les touches numériques.

### 7 Appuyez sur $\uparrow/\downarrow$ pour sélectionner "NIVEAU", puis appuyez sur ENTER.

Les options de "NIVEAU" s'affichent.

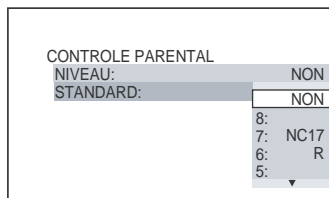

### 8 Sélectionnez le niveau souhaité en appuyant sur $\uparrow/\downarrow$ , puis appuyez sur ENTER.

Le réglage du contrôle parental est terminé.

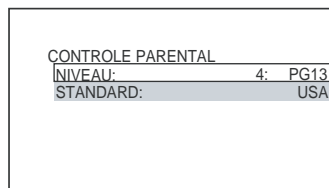

Plus la valeur est faible, plus la limitation est stricte.

### Pour désactiver la fonction de contrôle parental

Réglez "NIVEAU" sur "NON" à l'étape 8.

## Pour lire un disque pour lequel le contrôle parental est activé

- 1 Insérez le disque et appuyez sur  $\triangleright$ .  
L'écran de saisie du mot de passe s'affiche.
- 2 Saisissez votre mot de passe à 4 chiffres avec les touches numériques, puis appuyez sur ENTER.  
Le lecteur démarre la lecture.

### Conseil

Si vous oubliez votre mot de passe, retirez le disque et répétez les étapes 1 à 3 de la section "Contrôle parental (lecture limitée)". Lorsque vous êtes invité à saisir votre mot de passe, saisissez "199703" à l'aide des touches numériques, puis appuyez sur ENTER. L'affichage vous invite à saisir un nouveau mot de passe à 4 chiffres. Après avoir saisi un nouveau mot de passe à 4 chiffres, remettez le disque dans le lecteur et appuyez sur  $\triangleright$ . Lorsque l'écran de saisie du mot de passe s'affiche, saisissez votre nouveau mot de passe.

### Remarques

- Lors de la lecture de disques qui ne comportent pas la fonction de contrôle parental, la lecture ne peut pas être limitée avec ce lecteur.
- Suivant les disques, il se peut que l'on vous demande de modifier le niveau de contrôle parental pendant la lecture du disque. Dans ce cas, saisissez votre mot de passe, puis modifiez le niveau. Si le mode de reprise de la lecture est désactivé, le niveau précédent est rétabli.

## Codes de zone

Standard	Code
Allemagne	2109
Argentine	2044
Australie	2047
Autriche	2046
Belgique	2057
Brésil	2070
Canada	2079
Chili	2090
Chine	2092
Corée	2304
Danemark	2115
Espagne	2149
Finlande	2165
France	2174
Inde	2248
Indonésie	2238
Italie	2254
Japon	2276
Malaisie	2363
Mexique	2362
Norvège	2379
Nouvelle-Zélande	2390
Pakistan	2427
Pays-Bas	2376
Philippines	2424
Portugal	2436
Royaume-Uni	2184
Russie	2489
Singapour	2501
Suède	2499
Suisse	2086
Thaïlande	2528



## Modification du mot de passe

- 1 Appuyez sur DISPLAY pendant que le lecteur est en mode d'arrêt.  
Le menu de commande s'affiche.
- 2 Appuyez sur  $\uparrow/\downarrow$  pour sélectionner  (CONTROLE PARENTAL), puis appuyez sur ENTER.  
Les options de la fonction "CONTROLE PARENTAL" s'affichent.
- 3 Appuyez sur  $\uparrow/\downarrow$  pour sélectionner "MOT DE PASSE  $\rightarrow$ " puis appuyez sur ENTER.  
L'écran de saisie du mot de passe s'affiche.
- 4 Saisissez votre mot de passe à 4 chiffres avec les touches numériques, puis appuyez sur ENTER.
- 5 Saisissez un nouveau mot de passe à 4 chiffres avec les touches numériques, puis appuyez sur ENTER.
- 6 Pour confirmer votre mot de passe, saisissez-le de nouveau avec les touches numériques, puis appuyez sur ENTER.

### En cas d'erreur lors de la saisie du mot de passe

Appuyez sur  $\leftarrow$  avant d'appuyer sur ENTER et saisissez le bon numéro.

### Si vous faites une erreur

Appuyez sur  $\rightarrow$  RETURN.

### Pour désactiver l'affichage

Appuyez plusieurs fois sur DISPLAY jusqu'à ce que l'affichage s'éteigne.

## Commande de votre téléviseur avec la télécommande fournie

Vous pouvez régler le volume sonore, commuter la source d'entrée et commander l'alimentation de votre téléviseur Sony avec la télécommande fournie.

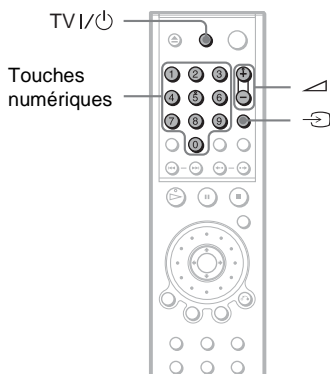

Vous pouvez commander votre téléviseur à l'aide des touches suivantes.

### En appuyant sur Vous pouvez

TV $\mathbb{I}/\mathbb{O}$	Allumer ou éteindre le téléviseur
$\triangleleft$ (volume) +/-	Régler le volume du téléviseur
$\rightarrow$ (Téléviseur/vidéo)	Basculez la source d'entrée du téléviseur entre le téléviseur et d'autres sources d'entrée.

### Remarque

Selon l'appareil raccordé, il se peut que vous ne puissiez pas commander votre téléviseur avec certaines des touches.

---

## Contrôle de votre téléviseur avec la télécommande

Vous pouvez régler le volume sonore, commuter la source d'entrée et commander l'alimentation de téléviseurs n'appartenant pas à la marque Sony.

Si votre téléviseur est cité dans la liste ci-dessous, réglez le code fabricant approprié.

**1** Tout en maintenant la touche TV  enfoncée, appuyez sur les touches numériques pour sélectionner le code fabricant de votre téléviseur (voir le tableau ci-dessous).

**2** Relâchez la touche TV .

---

### Numéros de code des téléviseurs pouvant être commandés

Si plusieurs codes sont indiqués, essayez-les un par un, jusqu'à ce que vous trouviez celui qui fonctionne avec votre téléviseur.

Fabricant	Code
Sony	01 (par défaut)
Aiwa	01 (par défaut)
Grundig	11
Hitachi	24
JVC	33
LG	06
Loewe	06
Panasonic	17, 49
Philips	06, 08
Samsung	06
Sanyo	25
Sharp	29
Thomson	43
Toshiba	38

### Remarques

- Lorsque vous saisissez un nouveau code, il remplace le code saisi précédemment.
- Lorsque vous remplacez les piles de la télécommande, il se peut que le code réglé soit réinitialisé à la valeur par défaut. Dans ce cas, vous devez redéfinir le numéro de code.

# Utilisation du menu d'installation

Le menu d'installation vous permet d'effectuer divers réglages, par exemple ceux de l'image et du son. Vous pouvez également, entre autres, choisir la langue des sous-titres et du menu d'installation. Pour de plus amples informations sur les différents paramètres du menu d'installation, reportez-vous aux 69 à 74.

### Remarque

Les réglages de lecture enregistrés sur le disque sont prioritaires par rapport aux réglages du menu d'installation et il est possible que les fonctions décrites ne fonctionnent pas toutes.

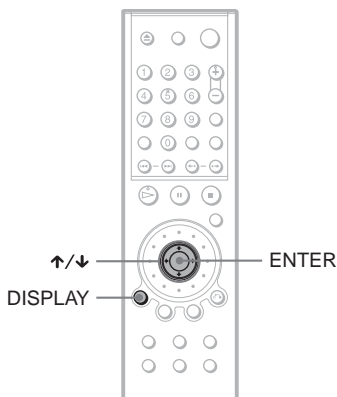

**1** Appuyez sur DISPLAY lorsque le lecteur est en mode d'arrêt.

Le menu de commande s'affiche.

**2** Appuyez sur ↑/↓ pour sélectionner  (REGLAGE), puis appuyez sur ENTER.

Les options du menu "REGLAGE" s'affichent.

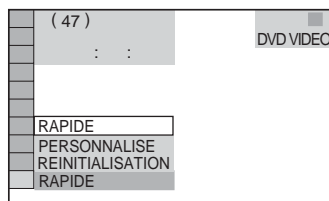

**3** Appuyez sur ↑/↓ pour sélectionner "PERSONNALISE", puis appuyez sur ENTER.

Le menu d'installation s'affiche.

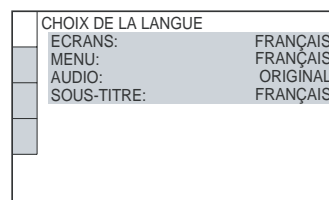

**4** Appuyez sur ↑/↓ pour sélectionner le paramètre d'installation dans la liste affichée : "CHOIX DE LA LANGUE", "REGLAGE DE L'ECRAN", "REGLAGE PERSONNALISE", ou "REGLAGE AUDIO". Puis appuyez sur ENTER.

Le paramètre d'installation est sélectionné.

Exemple : "REGLAGE DE L'ECRAN"

Paramètre sélectionné

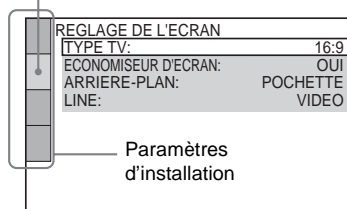

## 5 Sélectionnez un paramètre en appuyant sur $\uparrow/\downarrow$ , puis sur ENTER.

Les options du paramètre sélectionné apparaissent.

Exemple : "TYPE TV"

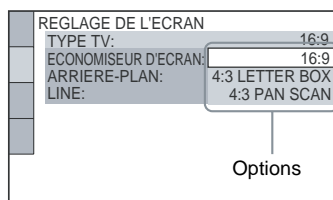

## 6 Sélectionnez un réglage en appuyant sur $\uparrow/\downarrow$ , puis appuyez sur ENTER.

Le réglage est sélectionné et l'installation est terminée.

Exemple : "4:3 PAN SCAN"

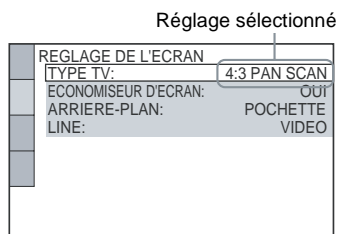

## Pour réinitialiser tous les réglages du menu "REGLAGE"

1 Sélectionnez "REINITIALISATION" à l'étape 3, puis appuyez sur ENTER.

2 Sélectionnez "OUI" avec les touches  $\uparrow/\downarrow$ .

Vous pouvez également quitter le processus de réglage et revenir au menu de commande en sélectionnant "NON" ici.

3 Appuyez sur ENTER.

Tous les réglages présentés aux pages 69 à 74 sont réinitialisés. N'appuyez pas sur  $\mathbb{I}/\mathbb{O}$  pendant la réinitialisation du lecteur, qui prend quelques secondes.

## Pour désactiver l'affichage

Appuyez plusieurs fois sur DISPLAY jusqu'à ce que l'écran disparaisse.

## Pour passer en mode Installation rapide

Sélectionnez "RAPIDE" à l'étape 3. Suivez les étapes à partir de l'étape 5 du guide de configuration rapide pour effectuer les réglages de base (page 25).

## Sélection de la langue d'affichage et de la piste sonore (CHOIX DE LA LANGUE)

Le menu "CHOIX DE LA LANGUE" vous permet de sélectionner une langue pour les menus à l'écran et la piste sonore.

Sélectionnez "CHOIX DE LA LANGUE" dans le menu de réglage. Pour utiliser l'affichage, reportez-vous à la section "Utilisation du menu d'installation" (page 67).

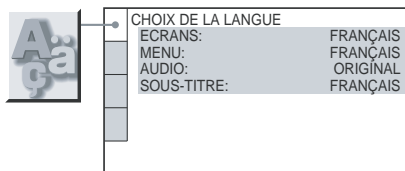

### ◆ ECRANS (menus à l'écran)

Permet de changer la langue des menus à l'écran.

### ◆ MENU (DVD VIDEO uniquement)

Vous pouvez sélectionner la langue à afficher pour le menu du disque.

### ◆ AUDIO (DVD VIDEO uniquement)

Permet de changer la langue de la piste sonore.

Si vous sélectionnez "ORIGINAL", la langue par défaut du disque est sélectionnée.

### ◆ SOUS-TITRE (DVD VIDEO uniquement)

Permet de changer la langue parmi les sous-titres enregistrés sur le DVD VIDEO.

Si vous sélectionnez "IDEM AUDIO", la langue des sous-titres change selon la langue que vous avez sélectionné pour la piste sonore.

### 🔔 Conseil

Si vous sélectionnez "AUTRES →" dans "MENU", "SOUS-TITRE" ou "AUDIO", saisissez un code de langue de la "Liste des codes de langue" à la page 81 avec les touches numériques.

### Remarque

Lorsque vous sélectionnez une langue qui n'est pas enregistrée sur le DVD VIDEO dans "MENU", "SOUS-TITRE" ou "AUDIO", l'une des langues enregistrées est automatiquement sélectionnée.

# Réglages de l'affichage

## (REGLAGE DE L'ECRAN)

Choisissez les réglages en fonction du téléviseur que vous souhaitez raccorder au lecteur.

Sélectionnez "REGLAGE DE L'ECRAN" dans le menu de réglage. Pour utiliser l'affichage, reportez-vous à la section "Utilisation du menu d'installation" (page 67).

Les réglages par défaut sont soulignés.

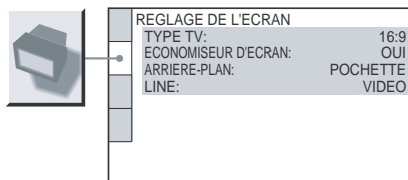

### ◆ TYPE TV

Permet de sélectionner le format d'écran du téléviseur raccordé (standard 4:3 ou grand écran).

<u>16:9</u>	Sélectionnez ce réglage si vous raccordez un téléviseur à grand écran ou un téléviseur disposant de la fonction grand écran.
4:3 LETTER BOX	Sélectionnez ce paramètre si vous raccordez un téléviseur à écran 4:3. Affiche les images élargies avec des bandes dans le haut et le bas de l'écran.
4:3 PAN SCAN	Sélectionnez ce paramètre si vous raccordez un téléviseur à écran 4:3. Affiche automatiquement les images élargies sur la totalité de l'écran et coupe les parties qui ne tiennent pas à l'écran.

16:9



4:3 LETTER BOX



4:3 PAN SCAN

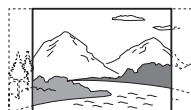

### Remarque

Selon les DVD, il se peut que "4:3 LETTER BOX" soit automatiquement sélectionné au lieu de "4:3 PAN SCAN" et vice-versa.

### ◆ ECONOMISEUR D'ECRAN

L'image de l'économiseur d'écran apparaît lorsque vous laissez le lecteur en mode de pause ou d'arrêt pendant 15 minutes ou lorsque vous lisez un CD ou DATA CD (audio MP3) pendant plus de 15 minutes. L'économiseur d'écran évite les altérations (image rémanente) au niveau de votre écran d'affichage. Appuyez sur  $\triangleright$  pour désactiver l'économiseur d'écran.

<u>OUI</u>	Active l'économiseur d'écran.
NON	Désactive l'économiseur d'écran.

### ◆ ARRIERE-PLAN

Permet de sélectionner la couleur d'arrière-plan ou l'image affichée sur l'écran du téléviseur en mode d'arrêt ou pendant la lecture d'un CD ou d'un DATA CD (audio MP3).

<u>POCLETTE</u>	L'image de la pochette (image fixe) s'affiche, mais uniquement si l'image de la pochette est déjà enregistrée sur le disque (CD-EXTRA, etc.). Si le disque ne contient pas d'image de pochette, l'image "GRAPHIQUE" s'affiche.
GRAPHIQUE	Une image mémorisée dans le lecteur apparaît.
BLEU	L'arrière-plan est bleu.
NOIR	L'arrière-plan est noir.

### ◆ LINE

Permet de sélectionner la méthode d'émission des signaux vidéo via le connecteur LINE (RGB)-TV sur le panneau arrière du lecteur.

<u>VIDEO</u>	Permet d'émettre les signaux vidéo.
S VIDEO	Permet d'émettre les signaux S-vidéo.
RVB	Permet d'émettre des signaux RVB.

### Remarques

- Si votre téléviseur n'est pas compatible avec les signaux S VIDEO ou RVB, aucune image n'apparaît à l'écran de votre téléviseur même si vous sélectionnez "S VIDEO" ou "RVB". Reportez-vous au mode d'emploi fourni avec votre téléviseur.
- Si vous réglez "LINE" sur "RVB" dans REGLAGE DE L'ECRAN, le lecteur n'émet pas de signal vidéo composante depuis les prises COMPONENT VIDEO OUT.

## Réglages personnalisés

### (REGLAGE PERSONNALISE)

Ce menu vous permet de régler les paramètres liés à la lecture, entre autres paramètres.

Sélectionnez "REGLAGE PERSONNALISE" dans le menu de réglage. Pour utiliser l'affichage, reportez-vous à la section "Utilisation du menu d'installation" (page 67).

Les réglages par défaut sont soulignés.



REGLAGE PERSONNALISE	
<u>LECTURE AUTO:</u>	NON
AFFICHEUR:	LUMINEUX
<u>MODE DE PAUSE:</u>	AUTO
SELECTION DE PLAGE:	NON
REPRISE LECTURE:	OUI

### ◆ LECTURE AUTO

Permet d'activer ou de désactiver le réglage de lecture automatique. Cette fonction est utile quand le lecteur est connecté à un programmeur (non fourni).

<u>NON</u>	Désactive cette fonction.
OUI	Lance automatiquement la lecture lors de la mise sous tension du lecteur.

### ◆ AFFICHEUR

Règle la luminosité de la fenêtre d'affichage du panneau frontal.

<u>LUMINEUX</u>	Augmente la luminosité.
SOMBRE	Assombrit la fenêtre.

### ◆ MODE DE PAUSE (DVD VIDEO et DVD-RW uniquement)

Permet de sélectionner une image pour le mode de pause.

<u>AUTO</u>	Une image stable est affichée sans tremblements, même si elle comporte des sujets animés et dynamiques. Sélectionnez habituellement ce réglage.
-------------	---

IMAGE	L'image comportant des sujets qui ne se déplacent pas dynamiquement est affichée à haute résolution.
-------	--

### ◆ SELECTION DE PLAGE (DVD VIDEO uniquement)

Lors de la lecture d'un DVD VIDEO sur lequel plusieurs formats audio sont enregistrés (PCM, MPEG audio, DTS ou Dolby Digital), permet de sélectionner en priorité la piste audio comportant le plus grand nombre de canaux.

<u>NON</u>	Aucune priorité accordée.
<u>AUTO</u>	Priorité accordée.

### Remarques

- Lorsque vous réglez le paramètre sur "AUTO", la langue peut être modifiée. Le réglage "SELECTION DE PLAGE" est prioritaire sur les réglages "AUDIO" dans "CHOIX DE LA LANGUE" (page 69).
- Si vous réglez "DTS" sur "NON" (page 74), la piste audio DTS n'est pas lue, même si vous réglez "SELECTION DE PLAGE" sur "AUTO".
- Si les pistes audio PCM, DTS, MPEG audio et Dolby Digital disposent du même nombre de canaux, le lecteur sélectionne les plages audio PCM, DTS, Dolby Digital et MPEG audio dans cet ordre.

### ◆ REPRISE LECTURE (DVD VIDEO ou CD VIDEO uniquement)

Active ou désactive le réglage Reprise lecture. Le point de reprise de la lecture peut être enregistré en mémoire pour un maximum de 6 disques DVD VIDEO ou CD VIDEO différents (page 30).

<u>OUI</u>	Mémoire le point de reprise de la lecture pour jusqu'à six disques. (Les réglages restent en mémoire, même si vous sélectionnez NON).
<u>NON</u>	N'enregistre pas le réglage de reprise en mémoire. La lecture ne reprend au point mémorisé que pour le disque en cours dans le lecteur.

## Réglages du son

### (REGLAGE AUDIO)

Le menu "REGLAGE AUDIO" vous permet de régler le son en fonction des conditions de lecture et de raccordement.

Sélectionnez "REGLAGE AUDIO" dans le menu de réglage. Pour utiliser l'affichage, reportez-vous à la section "Utilisation du menu d'installation" (page 66).

Les réglages par défaut sont soulignés.



REGLAGE AUDIO	
AUDIO ATT:	<u>NON</u>
AUDIO DRC:	<u>STANDARD</u>
MIXAGE AVAL:	<u>DOLBY SURROUND</u>
SORTIE NUMERIQUE:	<u>OUI</u>
DOLBY DIGITAL:	<u>D-PCM</u>
MPEG:	<u>PCM</u>
DTS:	<u>NON</u>

### ◆ AUDIO ATT (atténuation)

Si le son de lecture est déformé, réglez ce paramètre sur "OUI". Le lecteur réduit le niveau de sortie audio.

Cette fonction agit sur la sortie des prises suivantes :

- Prises LINE OUT L/R (AUDIO)
- Prise LINE (RGB) - TV

<u>NON</u>	Vous devez normalement sélectionner cette position.
<u>OUI</u>	Sélectionnez ce réglage lorsque le son de lecture provenant des enceintes est déformé.

### ◆ AUDIO DRC (commande de plage dynamique) (DVD VIDEO et DVD-RW uniquement)

Cette fonction rend le son plus clair lors de la lecture à faible volume d'un DVD doté de la fonction "AUDIO DRC". Cette fonction agit sur la sortie des prises suivantes :

- Prises LINE OUT L/R (AUDIO)
- Prise LINE (RGB) - TV
- Prise DIGITAL OUT (OPTICAL ou COAXIAL) uniquement si "DOLBY DIGITAL" est réglé sur "D-PCM" (page 73).



<b>STANDARD</b>	Sélectionnez habituellement ce réglage.
<b>TV</b>	Permet de rendre clairement les sons de faible amplitude, même si vous réglez le volume à un niveau très bas.
<b>LARGE PLAGE</b>	Reproduit l'ambiance sonore d'une salle de concert.

#### ◆ MIXAGE AVAL (DVD VIDEO et DVD-RW uniquement)

Cette fonction permet de changer la méthode de mixage vers un son à 2 canaux lors de la lecture d'un DVD possédant des composantes de signal arrière (canaux) ou qui est enregistré au format Dolby Digital. Pour plus de détails sur les signaux arrière, reportez-vous à la section "Affichage des informations audio relatives au disque" (page 52). Cette fonction agit sur la sortie des prises suivantes :

- Prises LINE OUT L/R (AUDIO)
- Prise LINE (RGB) - TV
- Prise DIGITAL OUT (OPTICAL ou COAXIAL) lorsque "DOLBY DIGITAL" est réglé sur "D-PCM" (page 73).

<b>DOLBY SURROUND</b>	Vous devez normalement sélectionner cette position. Les signaux audio multicanaux sont émis vers deux canaux permettant de profiter de sons ambiophoniques.
<b>NORMAL</b>	Les signaux multicanaux sont ramenés à deux canaux pour une utilisation avec votre système stéréo.

#### ◆ SORTIE NUMERIQUE

Active ou désactive la sortie des signaux audio via la prise DIGITAL OUT (OPTICAL ou COAXIAL).

<b>OUI</b>	Sélectionnez habituellement ce réglage. Si vous sélectionnez "OUI", reportez-vous à la section "Réglage du signal de sortie numérique" pour plus de détails sur les autres réglages.
<b>NON</b>	L'effet du circuit numérique sur le circuit analogique est minime.

## Réglage du signal de sortie numérique

Cette fonction permet de changer la méthode de sortie des signaux audio lorsque vous raccordez un appareil doté d'un connecteur d'entrée numérique, tel qu'un amplificateur (récepteur) ou une platine MD.

Pour plus de détails sur les raccordements, reportez-vous à la page 20.

Sélectionnez "DOLBY DIGITAL", "MPEG" et "DTS" après avoir réglé "SORTIE NUMERIQUE" sur "OUI".

<b>REGLAGE AUDIO</b>	
AUDIO ATT:	NON
AUDIO DRC:	STANDARD
MIXAGE AVAL:	DOLBY SURROUND
<b>SORTIE NUMERIQUE:</b>	
DOLBY DIGITAL:	D-PCM
MPEG:	PCM
DTS:	NON

Si vous raccordez un appareil non conforme au signal audio sélectionné, aucun son n'est émis ou un bruit de forte amplitude est émis par les enceintes, ce qui risque d'entraîner des lésions auditives ou d'endommager les enceintes.

#### ◆ DOLBY DIGITAL (DVD VIDEO et DVD-RW uniquement)

Permet de sélectionner le type de signal Dolby Digital.

<b>D-PCM</b>	Lors du raccordement de ce lecteur à un appareil audio sans décodeur Dolby Digital intégré. Les réglages du paramètre "MIXAGE AVAL" dans "REGLAGE AUDIO" permettent de préciser si les signaux sont conformes ou non au Dolby Surround (Pro Logic) (page 72).
<b>DOLBY DIGITAL</b>	Sélectionnez ce réglage si le lecteur est raccordé à un appareil audio équipé d'un décodeur Dolby Digital intégré.

◆ **MPEG (DVD VIDEO et DVD-RW uniquement)**

Permet de sélectionner le type de signal MPEG audio.

<u>PCM</u>	Sélectionnez ce réglage si le lecteur est raccordé à un appareil audio sans décodeur MPEG intégré. Lors de la lecture de plages audio MPEG le lecteur émet des signaux stéréo via la prise DIGITAL OUT (OPTICAL ou COAXIAL).
MPEG	Sélectionnez ce réglage si le lecteur est raccordé à un appareil audio équipé d'un décodeur MPEG intégré.

◆ **DTS (DVD VIDEO uniquement)**

Permet d'activer ou de désactiver l'émission des signaux DTS.

<u>NON</u>	Sélectionnez ce réglage si le lecteur est raccordé à un appareil audio sans décodeur DTS intégré.
OUI	Sélectionnez ce réglage si le lecteur est raccordé à un appareil audio équipé d'un décodeur DTS intégré.

**Remarque**

Lorsque vous utilisez la prise DIGITAL OUT (COAXIAL ou OPTICAL) pour écouter des signaux audio MPEG et que vous réglez "MPEG" sur MPEG dans "REGLAGE AUDIO", aucun son n'est émis par vos enceintes si vous sélectionnez l'un des modes TVS.

## Dépannage

Si vous rencontrez l'une des difficultés ci-dessous pendant le fonctionnement du lecteur, utilisez ce guide de dépannage pour essayer de remédier au problème avant de demander assistance. Si le problème persiste, contactez votre revendeur Sony.

### Alimentation

**Le lecteur ne se met pas sous tension.**

- ➔ Vérifiez que le cordon d'alimentation est solidement raccordé.

### Image

**Aucune image n'apparaît ou l'image comporte des parasites.**

- ➔ Rebranchez solidement le câble de raccordement.
- ➔ Les câbles de raccordement sont endommagés.
- ➔ Vérifiez le raccordement à votre téléviseur (page 17) et actionnez le sélecteur d'entrée du téléviseur de manière à ce que le signal provenant du lecteur apparaisse sur l'écran du téléviseur.
- ➔ Dans le menu d'installation, réglez "LINE" dans "REGLAGE DE L'ECRAN" sur le paramètre approprié à votre système (page 70).
- ➔ Le disque est sale ou défectueux.
- ➔ Si les signaux vidéo de votre lecteur doivent passer par votre magnétoscope pour atteindre votre téléviseur ou bien si vous êtes connecté à un combiné télé-magnétoscope, les signaux de protection contre la copie de certains DVD peuvent affecter la qualité de l'image. Si le problème persiste une fois que vous avez raccordé ce lecteur directement à votre téléviseur, essayez de le raccorder plutôt à l'entrée S VIDEO de votre téléviseur (page 17).
- ➔ Le disque en cours de lecture est enregistré sous un système couleur différent de celui de votre téléviseur.
- ➔ Si vous réglez "LINE" sur "RVB" dans REGLAGE DE L'ECRAN (pages 25, 71), le lecteur n'émet pas de signal vidéo composante depuis les prises COMPONENT VIDEO OUT.

**Même si vous réglez le format de l'image dans "TYPE TV" sous "REGLAGE DE L'ECRAN", l'image ne remplit pas l'écran.**

- ➔ Le format d'image est fixé sur votre DVD pour ce disque.

**L'image est en noir et blanc.**

- ➔ Dans le menu d'installation, réglez "LINE" dans "REGLAGE DE L'ECRAN" sur le paramètre approprié à votre téléviseur (page 71).
- ➔ Selon les téléviseurs, l'image à l'écran s'affiche en noir et blanc lors de la lecture d'un disque enregistré dans le système couleur NTSC.
- ➔ Si vous utilisez un câble SCART (EURO AV), assurez-vous d'utiliser uniquement un câble entièrement câblé (21 broches).

### Son

**Il n'y a pas de son.**

- ➔ Rebranchez solidement le câble de raccordement.
- ➔ Le câble de raccordement est endommagé.
- ➔ Le lecteur n'est pas raccordé au bon connecteur d'entrée sur l'amplificateur (récepteur) (page 22, 23, 24).
- ➔ La source d'entrée de l'amplificateur (récepteur) n'est pas réglée correctement.
- ➔ Le lecteur se trouve en mode de pause ou de lecture au ralenti.
- ➔ Le lecteur se trouve en mode d'avance rapide ou de retour rapide.
- ➔ Si le signal audio ne passe pas par la prise DIGITAL OUT (OPTICAL ou COAXIAL), vérifiez les réglages du son (page 73).
- ➔ Pendant la lecture d'un Super VCD sur lequel la plage audio 2 n'est pas enregistrée, aucun son n'est émis si vous sélectionnez "2 : STEREO", "2 : 1/G" ou "2 : 2/D".

**Le son comporte des parasites.**

- ➔ Lorsque vous lisez un CD contenant des plages audio DTS, des parasites proviennent de la prise LINE OUT L/R (AUDIO) ou DIGITAL OUT (OPTICAL ou COAXIAL) (page 28).

**Le son comporte des distorsions.**

- ➔ Dans "REGLAGE AUDIO", réglez "AUDIO ATT" sur "OUI" (page 72).

---

### Le volume est très faible.

- ➔ Le volume est faible sur certains DVD. Il peut s'améliorer si vous réglez "AUDIO DRC" sur "TV" (page 72).
- ➔ Dans "REGLAGE AUDIO", réglez "AUDIO ATT" sur "NON" (page 72).

---

## Fonctionnement

### La télécommande ne fonctionne pas.

- ➔ Les piles de la télécommande sont faibles.
- ➔ Des obstacles séparent la télécommande du lecteur.
- ➔ La télécommande est trop éloignée du lecteur.
- ➔ La télécommande n'est pas pointée vers le capteur de télécommande du lecteur.

---

### La lecture du disque ne démarre pas.

- ➔ Le disque est introduit à l'envers.  
Placez le disque sur le plateau de lecture avec la face de lecture orientée vers le bas.
- ➔ Le disque est inséré de travers.
- ➔ Le lecteur ne peut pas lire certains disques (page 7).
- ➔ Le code local figurant sur le DVD n'est pas compatible avec le lecteur.
- ➔ De l'humidité s'est condensée à l'intérieur du lecteur (page 3).
- ➔ Le lecteur ne peut pas lire un disque enregistré qui n'a pas été finalisé correctement (page 7).

---

### Une plage audio MP3 ne peut pas être lue (page 34).

- ➔ Le DATA CD n'est pas enregistré au format MP3 conforme à la norme ISO 9660 niveau 1 ou 2 ou à la norme Joliet.
- ➔ La plage audio MP3 ne possède pas l'extension ".MP3".
- ➔ Les données ne sont pas au format MP3, même si le fichier comporte l'extension ".MP3".
- ➔ Les données ne sont pas au format MPEG 1 couche audio 3.
- ➔ Ce lecteur ne peut pas lire les plages audio au format MP3PRO.

---

### Pendant la lecture d'un DVD-RW, le message "Verrouillage copyright" s'affiche et l'écran devient bleu.

- ➔ Les images provenant d'un système de diffusion numérique, etc., peuvent comporter des signaux de protection contre la copie, tels que les signaux de protection totale contre la copie, les signaux de copie unique et les signaux non restrictifs. Lors de la lecture d'images comportant un signal de protection contre la copie, il se peut qu'un écran bleu s'affiche au lieu de l'image. La recherche d'images pouvant être lues peut prendre un certain temps.

---

### Le titre de l'album ou de la plage audio MP3 ne s'affiche pas correctement.

- ➔ Le lecteur ne peut afficher que les chiffres et les lettres de l'alphabet. Les autres caractères sont remplacés par une astérisque "\*".

---

### La lecture ne démarre pas à partir du début du disque.

- ➔ Le mode de lecture programmée, aléatoire, répétée ou répétée A-B a été sélectionné (page 40).
- ➔ La fonction de reprise de la lecture est activée (page 30).

---

### Le lecteur entame automatiquement la lecture du disque.

- ➔ Le disque possède une fonction de lecture automatique.
- ➔ Dans "REGLAGE PERSONNALISE", "LECTURE AUTO" est réglé sur "OUI." (page 71).

---

### La lecture s'arrête automatiquement.

- ➔ Pendant la lecture de disques possédant un signal de pause automatique, le lecteur interrompt la lecture au signal de pause automatique.

---

### Impossible d'exécuter certaines fonctions, telles que l'arrêt de lecture, la recherche ou la lecture au ralenti, répétée, aléatoire ou programmée.

- ➔ Certaines des fonctions décrites ci-dessus peuvent ne pas être disponibles sur certains disques. Consultez le mode d'emploi fourni avec le disque.

---

### Impossible de changer la langue de la bande sonore.

- ➔ Essayez de faire ce réglage dans le menu du DVD au lieu d'utiliser la touche de sélection directe de la télécommande (page 31).
- ➔ Le DVD en cours de lecture ne contient pas de bandes sonores multilingues.
- ➔ Le DVD ne permet pas de changer la langue de la bande sonore.

---

### Impossible de changer la langue des sous-titres ou de les désactiver.

- ➔ Essayez de faire ce réglage dans le menu du DVD au lieu d'utiliser la touche de sélection directe de la télécommande (page 31).
- ➔ Le DVD en cours de lecture ne contient pas de sous-titres multilingues.
- ➔ Le DVD ne permet pas de changer les sous-titres.

---

### Impossible de changer l'angle de vue.

- ➔ Essayez de faire ce réglage dans le menu du DVD au lieu d'utiliser la touche de sélection directe de la télécommande (page 31).
- ➔ Le DVD en cours de lecture ne contient pas d'angles de vue multiples.
- ➔ L'angle de vue peut uniquement être modifié lorsque l'indicateur "∞" s'allume dans la fenêtre d'affichage du panneau frontal (page 10).
- ➔ Le DVD ne permet pas de changer l'angle de vue.

---

### Le lecteur ne fonctionne pas correctement.

- ➔ Si de l'électricité statique ou un autre facteur de ce genre entraîne un problème de fonctionnement du lecteur, débranchez-le.

---

### Un code de 5 chiffres ou lettres s'affiche à l'écran et dans la fenêtre d'affichage du panneau frontal.

- ➔ La fonction d'autodiagnostic est activée. (Reportez-vous au tableau de la page 78.)

---

### Le plateau de lecture ne s'ouvre pas et l'indication "LOCKED" apparaît dans la fenêtre d'affichage du panneau frontal.

- ➔ Le verrouillage enfants est activé (page 30).

---

### Le plateau de lecture ne s'ouvre pas et l'indication "TRAY LOCKED" apparaît dans la fenêtre d'affichage du panneau frontal.

- ➔ Contactez votre revendeur Sony ou un centre de service après-vente Sony agréé.

---

### Le message "Erreur de donnée" s'affiche à l'écran du téléviseur pendant la lecture d'un DATA CD.

- ➔ La plage audio MP3 que vous souhaitez écouter est défectueuse.
- ➔ Les données ne sont pas au format MPEG 1 couche audio 3.

---

## Fonction d'autodiagnostic (lorsque des chiffres et des lettres s'affichent)

Lorsque la fonction d'autodiagnostic est activée pour éviter tout problème de fonctionnement au niveau du lecteur, un numéro de service à cinq caractères (C 13 50, par exemple) composé d'une lettre et de quatre chiffres apparaît à l'écran et dans la fenêtre d'affichage du panneau frontal. Dans ce cas, consultez le tableau suivant.

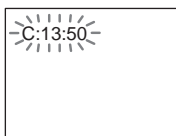

---

### Trois premiers caractères du numéro de service Cause et/ou action corrective

C 13	Le disque est souillé. ➔ Nettoyez le disque avec un chiffon doux (page 8).
C 31	Le disque n'a pas été introduit correctement. ➔ Réintroduisez le disque correctement.
E XX (où xx est un chiffre)	Pour prévenir une panne, le lecteur a exécuté la fonction d'autodiagnostic. ➔ Contactez votre revendeur Sony ou le centre de service après-vente Sony agréé le plus proche en indiquant le numéro de service à 5 caractères. Exemple : E 61 10

---

## Glossaire

### Chapitre (page 10)

Sections d'une image ou d'un morceau musical plus courtes que des titres. Un titre est composé de plusieurs chapitres. Suivant le disque, il est possible qu'aucun chapitre ne soit enregistré.

---

### Dolby Digital (page 20, 73)

Technologie de compression audionumérique développée par Dolby Laboratories. Cette technologie est conforme au format multicanal ambiophonique. Le canal arrière est stéréo et il existe un caisson de graves discret dans ce format. Le format Dolby Digital fournit les mêmes multicanaux discrets de haute qualité que les systèmes ambiophoniques (surround) des cinémas "Dolby Digital". Une bonne séparation des canaux est réalisée, car toutes les données des canaux sont enregistrées discrètement et une très faible détérioration est obtenue grâce au traitement numérique de tous les canaux.

---

### Dolby Surround (Pro Logic) (page 20)

Technologie de traitement du signal audio développée par Dolby Laboratories pour le son ambiophonique. Si le signal d'entrée comprend une composante ambiophonique, le processus Pro Logic émet les signaux avant, central et arrière. Le canal arrière est mono.

---

### DTS (page 20, 74)

Technologie de compression audionumérique développée par Digital Theater Systems, Inc. Cette technologie est conforme au format multicanal ambiophonique. Le canal arrière est stéréo et il existe un caisson de graves discret dans ce format. Le DTS fournit les mêmes multicanaux discrets de haute qualité audionumérique.

Une séparation efficace des canaux est rendue possible par l'enregistrement distinct des données pour chaque canal. En outre, le traitement entièrement numérique des données garantit une détérioration minimale du son.

---

### DVD VIDEO (page 6)

Type de disque pouvant contenir jusqu'à 8 heures d'images animées, bien que son diamètre soit le même que celui d'un CD. La capacité de données d'un DVD à couche unique et à une seule face est de 4,7 Go (giga-octets), soit 7 fois supérieure à celle d'un CD. La capacité de données d'un DVD double-couche et à une seule face est de 8,5 Go, celle d'un DVD à couche unique et à deux faces est de 9,4 Go et celle d'un DVD double-couche et double-face est de 17 Go.

Les données vidéo sont enregistrées suivant le format MPEG 2, l'une des normes internationales appliquées pour la technologie de compression numérique. Les fichiers d'image sont compressés jusqu'à environ 1/40 (en moyenne) de leur taille d'origine. Le DVD utilise également la technologie d'encodage à débit variable qui modifie les données à assigner en fonction du statut de l'image. Les données audio sont enregistrées en format multicanal, par exemple en Dolby Digital, ce qui vous permet d'écouter des sons d'une présence accrue. En outre, diverses fonctions avancées sont également offertes sur les DVD, entre autres les fonctions d'angles de vue multiples, de bande sonore multilingue et de contrôle parental.

---

### DVD-RW (page 6)

Un DVD-RW est un disque enregistrable et réinscriptible de même capacité qu'un DVD VIDEO. Le DVD-RW peut être enregistré dans deux modes différents : le mode VR et le mode vidéo. Les DVD-RW créés en mode Vidéo ont le même format qu'un DVD VIDEO, alors que les disques créés en mode VR (enregistrement vidéo) permettent de programmer et de monter le contenu.

---

### DVD+RW (page 6)

Un DVD+RW (plus RW) est un disque enregistrable et réinscriptible. Les DVD+RWs utilisent un format d'enregistrement comparable au format DVD VIDEO.

---

### Index (CD) et index vidéo (CD VIDEO) (page 13)

Nombre qui divise une plage en sections vous permettant de trouver rapidement un passage sur un CD ou un CD VIDEO. Suivant le disque, il est possible qu'aucun index ne soit enregistré.

---

### MPEG audio (page 20, 74)

Système d'encodage normalisé international autorisé par ISO/IEC utilisé pour compresser les signaux audio numériques. MPEG 1 est compatible avec la stéréo à 2 canaux. Le système MPEG 2 utilisé sur les DVD est compatible avec le son ambiophonique 7.1 canaux.

---

### Plage (page 10)

Sections d'une image ou d'un enregistrement musical sur un CD ou un CD VIDEO (de la longueur d'une chanson).

---

### Scène (page 10)

Sur un CD VIDEO doté de fonctions PBC (commande de lecture), les menus à l'écran, les images animées et les images fixes sont divisés en sections appelées "scènes".

---

### Titre (page 10)

La plus longue séquence d'images ou de musique d'un DVD, d'un film, etc., dans un logiciel vidéo ou la totalité de l'album dans un logiciel audio.

# Spécifications

## Système

**Laser :** Laser à semi-conducteur

**Système couleur :** PAL (NTSC)

## Caractéristiques audio

**Réponse en fréquence :** DVD VIDEO (PCM

96 kHz) : 2 Hz à 44 kHz ( $\pm 1,0$  dB)/DVD

VIDEO (PCM 48 kHz) : 2 Hz à 22 kHz

( $\pm 0,5$  dB)/CD : 2 Hz à 20 kHz ( $\pm 0,5$  dB)

**Rapport signal-bruit (S/B) :** 115 dB (prises

LINE OUT L/R (AUDIO) uniquement)

**Distorsion harmonique :** 0,003 %

**Plage dynamique :** DVD VIDEO : 103 dB/

CD : 99 dB

**Pléurage et scintillement :** En dessous du seuil mesurable (crête  $\pm 0,001$  % W)

Les signaux provenant des prises LINE OUT L/R (AUDIO) sont mesurés. Lorsque vous lisez des pistes sonores PCM ayant une fréquence d'échantillonnage de 96 kHz, les signaux de sortie de la prise DIGITAL OUT (OPTICAL ou COAXIAL) sont convertis à une fréquence d'échantillonnage de 48 kHz.

## Sorties

**(Désignation de la prise :** type de prise/  
niveau de sortie/impédance de charge)

**LINE OUT (AUDIO) :** Prise phono/2 V eff./  
10 kilohms

**DIGITAL OUT (OPTICAL) :** Prise de  
sortie optique/ $-18$  dBm (longueur d'onde  
de 660 nm)

**DIGITAL OUT (COAXIAL) :** Prise phono/  
0,5 V c-c/75 ohms

**LINE OUT (VIDEO) :** Prise phono/  
1,0 V c-c/75 ohms

**S VIDEO OUT (sortie S-vidéo) :** mini-DIN à  
4 broches / Y : 1,0 V c-c, C : 0,3 V c-c  
(PAL), 0,286 V c-c (NTSC)/75 ohms

**COMPONENT VIDEO OUT (sortie vidéo  
composante) (Y, C<sub>B</sub>, C<sub>R</sub>) :** Prise phono/  
Y : 1,0 V c-c, C<sub>B</sub>, C<sub>R</sub> : 0,7 V c-c / 75 ohms

## Généralités

**Alimentation requise :**

220 à 240 V CA, 50/60 Hz

**Consommation électrique :** 14 W

**Dimensions (approx.) :**

430 × 65 × 242 mm (largeur/hauteur/  
profondeur) y compris les parties  
saillantes

**Poids (approx.) :** 2,2 kg

**Température de fonctionnement :**

5 °C à 35 °C

**Humidité de fonctionnement :**

25 % à 80 %

## Accessoires fournis

Reportez-vous à la page 16.

La conception et les spécifications sont sujettes à modification sans préavis.



# Liste des codes de langue

Pour plus de détails, reportez-vous aux pages 51, 56 et 69.

L'orthographe des noms de langues est conforme à la norme ISO 639 : 1988 (E/F).

Code	Langue	Code	Langue	Code	Langue	Code	Langue
1027	Afar	1183	Irish	1347	Maori	1507	Samoa
1028	Abkhazian	1186	Scots Gaelic	1349	Macedonian	1508	Shona
1032	Afrikaans	1194	Galician	1350	Malayalam	1509	Somali
1039	Amharic	1196	Guarani	1352	Mongolian	1511	Albanian
1044	Arabic	1203	Gujarati	1353	Moldavian	1512	Serbian
1045	Assamese	1209	Hausa	1356	Marathi	1513	Siswati
1051	Aymara	1217	Hindi	1357	Malay	1514	Sesotho
1052	Azerbaijani	1226	Croatian	1358	Maltese	1515	Sundanese
1053	Bashkir	1229	Hungarian	1363	Burmese	1516	Swedish
1057	Byelorussian	1233	Armenian	1365	Nauru	1517	Swahili
1059	Bulgarian	1235	Interlingua	1369	Nepali	1521	Tamil
1060	Bihari	1239	Interlingue	1376	Dutch	1525	Telugu
1061	Bislama	1245	Inupiak	1379	Norwegian	1527	Tajik
1066	Bengali; Bangla	1248	Indonesian	1393	Occitan	1528	Thai
1067	Tibetan	1253	Icelandic	1403	(Afan) Oromo	1529	Tigrinya
1070	Breton	1254	Italian	1408	Oriya	1531	Turkmen
1079	Catalan	1257	Hebrew	1417	Punjabi	1532	Tagalog
1093	Corsican	1261	Japanese	1428	Polish	1534	Setswana
1097	Czech	1269	Yiddish	1435	Pashto; Pushto	1535	Tonga
1103	Welsh	1283	Javanese	1436	Portuguese	1538	Turkish
1105	Danish	1287	Georgian	1463	Quechua	1539	Tsonga
1109	German	1297	Kazakh	1463	Quechua	1540	Tatar
1130	Bhutani	1298	Greenlandic	1481	Rhaeto- Romance	1543	Twi
1142	Greek	1299	Cambodian	1482	Kirundi	1557	Ukrainian
1144	English	1300	Kannada	1483	Romanian	1564	Urdu
1145	Esperanto	1301	Korean	1483	Romanian	1572	Uzbek
1149	Spanish	1305	Kashmiri	1489	Russian	1581	Vietnamese
1150	Estonian	1307	Kurdish	1491	Kinyarwanda	1587	Volapük
1151	Basque	1311	Kirghiz	1495	Sanskrit	1613	Wolof
1157	Persian	1313	Latin	1498	Sindhi	1632	Xhosa
1165	Finnish	1326	Lingala	1501	Sangho	1665	Yoruba
1166	Fiji	1327	Laothian	1502	Serbo- Croatian	1684	Chinese
1171	Faroese	1332	Lithuanian	1503	Singhalese	1697	Zulu
1174	French	1334	Latvian; Lettish	1505	Slovak		
1181	Frisian	1345	Malagasy	1506	Slovenian	1703	Non spécifié

# Index

## Chiffres

- 16:9 70
- 4:3 LETTER BOX 70
- 4:3 PAN SCAN 70

## A

- A-B REPETEE 40
- Affichage
  - fenêtre d'affichage du panneau frontal 10
  - menu d'installation 67
  - menu de commande 13
- AFFICHEUR 71
- ALBUM 44
- album 34
- ALEATOIRE 38
- ANGLE 55
- Arrêt sur image 43
- ARRIERE-PLAN 70
- AUDIO 51, 69
- AUDIO ATT 72
- AUDIO DRC 72
- AVANCÉ 49
- Avance rapide 42

## B

- BNR 57

## C

- CD 6, 28
- CD VIDEO 6, 28
- CHAPITRE 44
- Chapitre 10, 78
- CHOIX DE LA LANGUE 69
- CONTROLE PARENTAL 61
- COUCHE 49

## D

- DATA CD 6, 34
- DEBIT BINAIRE 49
- Dépannage 75
- Disques compatibles 6
- DOLBY DIGITAL 24, 51, 73, 78
- DTS 24, 51, 74, 78
- DVD 6, 28, 79
- DVD+RW 6, 29, 79
- DVD-RW 6, 29, 79

## E

- ECONOMISEUR D'ECRAN 70
- ECRANS 69

## F

- Fenêtre d'affichage du panneau frontal 10

## I

- INDEX 44
- Index 79
- Installation rapide 25, 68

## L

- Lecture aléatoire 38
- LECTURE AUTO 71
- Lecture continue
  - CD/CD VIDEO 28
  - DVD 28
- Lecture PBC 33
- Lecture programmée 36
- Lecture répétée 39
- LINE 71
- Localisation d'un passage en regardant l'écran du téléviseur 42

## M

- Manipulation des disques 8
- MEMOIRE 58
- MENU 69
- Menu à l'écran
  - menu d'installation 67
  - menu de commande 13
- Menu d'installation 67
- Menu de commande 13
- Menu du DVD 31
- MIXAGE AVAL 73
- MODE DE PAUSE 71
- MODE DE PERSONNALISATION DE L'IMAGE 58
- MODE IMAGE 58
- Mode Jog 43
- Mode molette 42
- Molette 42
- MP3 6, 34
- MPEG 24, 51, 74, 79

## N

- NAVIGATION PAR IMAGES 45

## O

- OPTIMISEUR VIDEO NUMERIQUE 59
- ORIGINAL 32
- ORIGINAL/PLAY LIST 32

## P

- PERSONNALISE 67
- Piles 16
- PLAGE 44
- Plage 10, 34, 79
- PLAY LIST 32
- PRO LOGIC 23, 73, 78
- PROGRAMMEE 36

## R

- Raccordement 16, 17, 20
- RAPIDE 68
- Recherche instantanée 29
- REGLAGE 67
- REGLAGE AUDIO 72
- REGLAGE DE L'ECRAN 70
- REGLAGE PERSONNALISE 71
- REINITIALISATION 68
- RÉPÉTÉE 39
- Reprise de la lecture 30
- Reprise instantanée 29
- REPRISE LECTURE 30, 72
- Retour rapide 42

## S

- SCAN (balayage) 42
- SCENE 44
- Scène 10, 79
- SELECTION DE PLAGE 72
- son surround à 5.1 canaux 20
- SORTIE NUMERIQUE 73
- Sortie numérique 73
- Sortie S VIDEO 17
- SOUS-TITRE 69
- SURROUND 20, 53

## T

- Télécommande 16, 65
- TEMPS/TEXTE 44
- TITRE 44
- Titre 10, 79
- TOP MENU 31
- TVS (TV Virtual Surround) 53
- TYPE TV 70

## V

- Verrouillage enfants 30
- VERROUILLAGE PARENTAL PERSONNALISE 61
- VISUALISER CHAPITRE 45
- VISUALISER PLAGE 45
- VISUALISER TITRE 45





Imprimé sur papier 100 % recyclé.

Sony Corporation

<http://www.sony.net/>