

CD/DVD Player

Mode d'emploi



DVP-F21

AVERTISSEMENT

Pour prévenir tout risque d'incendie ou d'électrocution, gardez cet appareil à l'abri de la pluie ou de l'humidité. Pour éviter tout risque d'électrocution, n'ouvrez pas le boîtier. Ne confiez l'entretien de cet appareil qu'à un technicien compétent.

ATTENTION

L'utilisation d'instruments optiques avec cet appareil augmente les risques de lésions oculaires. Ne tentez pas de démonter le boîtier, car le faisceau laser du lecteur CD/DVD est dangereux pour les yeux. Ne confiez l'entretien de cet appareil qu'à un technicien compétent. L'étiquette ci-dessous est apposée sur le boîtier de protection laser à l'intérieur de l'appareil.

CAUTION-
Laser radiation when open.
DO NOT STARE INTO BEAM.

Félicitations !

Nous vous remercions d'avoir fait l'acquisition d'un lecteur CD/DVD Sony. Avant de l'utiliser, lisez attentivement le présent mode d'emploi et conservez-le pour consultation ultérieure.

Précautions

Sécurité

- Attention - L'utilisation d'instruments optiques avec cet appareil augmente les risques de lésions oculaires.
- Si un objet ou du liquide venait à pénétrer dans le boîtier, débranchez le lecteur et faites-le vérifier par un technicien compétent avant de le remettre en marche.
- N'introduisez aucun objet dans la DC IN 10.5 V prise (entrée d'alimentation externe).

Alimentation

- Utilisez uniquement l'adaptateur d'alimentation c.a. fourni. N'utilisez pas un autre adaptateur d'alimentation c.a. Il risque de causer une défaillance.

Polarité de la fiche



- Si l'adaptateur d'alimentation c.a. cause des parasites dans la réception radio, éloignez-le de la radio.
- Ne touchez pas à l'adaptateur d'alimentation c.a. si vos mains sont mouillées.
- Le lecteur est toujours alimenté en courant alternatif (c.a.) tant qu'il n'est pas débranché de la prise murale, même s'il a été mis hors tension.
- Débranchez votre lecteur de la prise murale si vous prévoyez de ne pas l'utiliser pendant une période prolongée. Pour débrancher le cordon d'alimentation c.a., saisissez-le par la fiche ; ne tirez jamais le cordon.
- S'il est nécessaire de changer le cordon d'alimentation, ne vous adressez qu'à un centre de service après-vente autorisé.
- Utilisez un adaptateur de fiche c.a. du commerce s'il y a lieu, selon le modèle de la prise de courant.

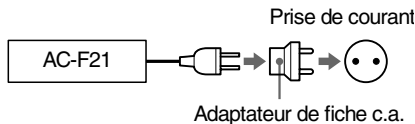

Installation

- Installez le lecteur dans un endroit suffisamment aéré pour éviter toute surchauffe interne.
- Ne placez pas le lecteur ni l'adaptateur d'alimentation c.a. sur une surface molle (p. ex., un tapis).
- N'installez pas le lecteur ni l'adaptateur d'alimentation c.a. à proximité de sources de chaleur ou dans un endroit exposé directement au soleil, à de la poussière excessive ou à des coups.
- Ne placez aucun objet sur le lecteur. Le lecteur pourrait subir des dommages.

Fonctionnement

- Si le lecteur passe directement du froid à la chaleur ou s'il est installé dans une pièce très humide, il y a risque de condensation sur les lentilles du lecteur. En pareil cas, le lecteur risque de ne pas fonctionner correctement. Il faut alors retirer le disque, le cas échéant, et laisser le lecteur sous tension pendant environ trente minutes, jusqu'à ce que l'humidité se soit complètement évaporée.
- N'insérez pas de disque de forme irrégulière (p. ex., en forme de carte, de cœur, etc.) dans le lecteur. Le disque pourrait ne pas s'éjecter et causer une défaillance.
- Avant de déplacer votre lecteur, retirez tous les disques. Sinon, vous risquez de les endommager.

Réglage du volume

N'augmentez pas le volume lorsque vous écoutez un passage dont les signaux d'entrée sont très faibles ou nuls, au risque d'endommager les enceintes au moment d'un passage caractérisé par un niveau sonore de crête.

Entretien

Nettoyez le boîtier, le panneau avant et les commandes avec un chiffon doux légèrement imprégné d'une solution détergente neutre.

N'utilisez pas de tampons abrasifs, de poudre à récurer ou de solvant tel que l'alcool ou le benzène.

Pour toute question sur le lecteur ou tout problème de fonctionnement, n'hésitez pas à consulter le revendeur Sony le plus proche.

Entretien des disques

N'utilisez pas les disques de nettoyage disponibles dans le commerce. Ils risquent d'endommager le lecteur.

IMPORTANT

Attention : ce lecteur peut afficher indéfiniment une image vidéo fixe ou un menu à l'écran du téléviseur. L'affichage prolongé d'une image vidéo fixe ou d'un menu à l'écran du téléviseur risque de causer des dommages irréversibles à l'écran. Les télévisions à projection sont particulièrement vulnérables.

Table des matières

AVERTISSEMENT	2
Félicitations !	2
Précautions	3
À propos de ce mode d'emploi	7
Ce lecteur peut lire les types de disques suivants :	7
Remarques sur les disques	8
Index des composants et des commandes	9
Guide sur les affichages à l'écran (barre d'état, barre de commande, menu de commande)	13
Préparation	15
Présentation rapide	15
Étape 1 : Déballage	15
Étape 2 : Insertion des piles dans la télécommande	15
Étape 3 : Raccordements au téléviseur	17
Étape 4 : Lecture d'un disque	18
Raccordements	19
Raccordement du lecteur	19
Étape 1 : Raccordement des câbles vidéo	20
Étape 2 : Raccordement des câbles audio	22
Étape 3 : Mise en place du couvercle de prises	30
Étape 4 : Raccordement du cordon d'alimentation	31
Étape 5 : Réglages rapides	32
Lecture de disques	36
Lecture de disques	36
Reprise de la lecture au point d'arrêt de lecture du disque (fonction RESUME – reprise)	38
Utilisation du menu de DVD	39
Lecture de VIDÉO-CD dotés de fonctions PBC (lecture PBC)	40
Différentes fonctions du mode de lecture (lecture programmée, lecture aléatoire, lecture répétée, lecture répétée A-B)	41
Recherche d'une scène	46
Recherche d'un point particulier sur un disque (balayage, lecture au ralenti)	46
Recherche d'un titre/d'un chapitre/d'une plage/d'un index/d'une scène (mode recherche)	47
Visualisation des renseignements propres au disque	48

Vérification du temps de lecture et de la durée restante à la fenêtre d'affichage du panneau avant	48
Vérification du temps de lecture et de la durée restante	49

Réglages du son	51
Changement du son	51
Réglages TV Virtual Surround (TVS)	53

Optimisation de la qualité des films	55
Changement d'angle	55
Affichage des sous-titres	55
Réglage de la qualité de l'image (BNR (réduction des parasites))	56





Utilisation de plusieurs fonctions supplémentaires	58
Blocage de disques (verrouillage parental personnalisé, contrôle parental) ..	58
Bips de fonctionnement (tonalités de touches)	63
Contrôle de votre téléviseur avec la télécommande fournie	64

Valeurs et réglages	66
Utilisation du menu de réglage	66
Réglage de la langue d'affichage ou de la trame sonore (CHOIX DE LA LANGUE)	67
Valeurs du menu Display (RÉGLAGE DE L'ECRAN)	68
Paramètres personnalisés (RÉGLAGE PERSONNALISÉ)	70
Paramètres du son (RÉGLAGE AUDIO)	71



Renseignements supplémentaires	74
Dépannage	74
Fonction d'autodiagnostic (lorsque des lettres/chiffres paraissent à la fenêtre d'affichage)	76
Glossaire	77
Caractéristiques techniques	79
Liste des codes de langue	81
Liste des paramètres du menu de réglage	82
Index	84

À propos de ce mode d'emploi

- Les instructions du présent mode d'emploi portent sur les commandes de la télécommande. Vous pouvez également utiliser les commandes du lecteur si elles portent le même nom ou un nom similaire à ceux de la télécommande.
- Voici la signification des icônes utilisées dans le mode d'emploi :

Icône	Signification	Icône	Signification
	Fonctions exécutables en mode DVD VIDÉO		Fonctions exécutables en mode CD audio
	Fonctions exécutables en mode VIDÉO-CD		Conseil ou astuce facilitant l'opération souhaitée

Ce lecteur peut lire les types de disques suivants :

Types de disques	
DVD VIDÉO	
VIDÉO-CD	
CD audio	

Le logo "DVD VIDEO" est une marque de commerce.

Code local

Un code local est inscrit à l'arrière du lecteur et celui-ci ne peut lire que les DVD portant le même code local.

Les DVD portant le symbole  peuvent également être lus sur cet appareil.

Si vous tentez de reproduire tout autre DVD, le message "Lecture de ce disque interdite en raison des limites de zone." paraît à l'écran du téléviseur. Selon le DVD, il se peut qu'aucune indication de code local ne soit inscrite, même si la lecture du DVD est interdite en raison des limites de zone.

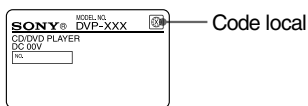

Exemple des disques que l'appareil ne peut lire

L'appareil ne peut lire les disques suivants :

- CD-ROM (y compris CD PHOTO)
- Tous les CD-R (enregistrables)/CD-RW (réinscriptibles) autres que les formats audio et vidéo-CD (enregistrables)/CD-RW (réinscriptibles)
- Sections de données supplémentaires sur CD
- DVD-ROM
- DVD audio
- Tous les DVD-RW (enregistrés) en format vidéo (mode VR)
- Couche HD (haute densité) sur SACD

En outre, l'appareil ne peut lire les disques suivants :

- DVD portant un code local différent (77).
- Disque enregistré selon un autre système couleur que NTSC, p. ex., PAL ou SECAM. (Ce lecteur est conforme au système couleur NTSC.)
- Disque de forme non standard (p. ex., en forme d'étoile ou de cœur).
- Disque sur lequel du papier ou un autocollant est apposé.
- Disque portant des traces de bande adhésive ou d'autocollant.

Remarque

Certains CD-R (enregistrables) ou CD-RW (réinscriptibles) ne peuvent être lus par cet appareil en raison de la qualité d'enregistrement ou de l'état du disque, ou encore des caractéristiques du dispositif d'enregistrement.

En outre, le disque ne peut être lu s'il n'a pas été correctement finalisé. Pour de plus amples renseignements, reportez-vous au mode d'emploi du dispositif d'enregistrement.

Remarque sur les opérations de lecture des DVD et des VIDÉO-CD

Certaines opérations de lecture de DVD et de VIDÉO-CD peuvent avoir été intentionnellement définies par les producteurs de logiciels. Comme cet appareil lit les DVD et les VIDÉO-CD conformément au contenu défini par les producteurs de logiciels, certaines fonctions de lecture peuvent être inaccessibles. Reportez-vous également aux directives accompagnant les DVD et VIDÉO-CD.

Droits d'auteur

Ce produit intègre de la technologie de protection des droits d'auteur couverte par des brevets américains ainsi que par d'autres droits sur la propriété intellectuelle détenus par Macrovision Corporation et d'autres détenteurs. L'emploi de cette technologie de protection des droits d'auteur doit être autorisé par Macrovision Corporation et est exclusivement destiné à des fins résidentielles et à d'autres systèmes de visualisation limités, à moins d'autorisation contraire de Macrovision Corporation. Toute ingénierie inverse ou tout démontage de cet appareil sont interdits.

Remarques sur les disques

Manipulation des disques

- Pour ne pas souiller les disques, tenez-les par les bords. N'en touchez jamais la surface.



- N'exposez pas les disques au rayonnement direct du soleil ou à des sources de chaleur, telles que les conduits de chauffage, et ne les laissez pas dans une voiture stationnée en plein soleil parce que la température de l'habitacle risque d'augmenter considérablement.
- Après avoir appuyé sur la touche  du lecteur pour éjecter le disque, ne laissez pas le disque dans la fente. Enlevez-le complètement du lecteur.
- Après avoir visionné ou écouté un disque, rangez-le dans son boîtier.
- S'il y a de la colle sur le pourtour du disque, essuyez-le avec le côté d'un stylo ou d'un crayon pour l'étendre uniformément avant d'insérer le disque dans le lecteur. Veillez à ne pas toucher à la face de lecture du disque quand vous essuyez le pourtour.
- Si le pourtour du disque comporte des ébarbures, enlevez-les avec le côté d'un stylo ou d'un crayon. Si les ébarbures ne sont pas enlevées, il se pourrait que le disque ne s'insère pas normalement dans le lecteur ; de plus, des fragments de plastique ayant adhéré à la face de lecture du disque risquent de causer des problèmes de lecture.

Entretien des disques

- Avant de lire un disque, nettoyez-le à l'aide d'un chiffon de nettoyage. Essayez les disques en allant du centre vers l'extérieur.



- N'utilisez pas de solvants tels que le benzène, les diluants, les nettoyants vendus dans le commerce ou les pulvérisateurs antistatiques pour disques en vinyle.

Index des composants et des commandes

Pour de plus amples renseignements, reportez-vous aux pages inscrites entre parenthèses.

Panneau frontal

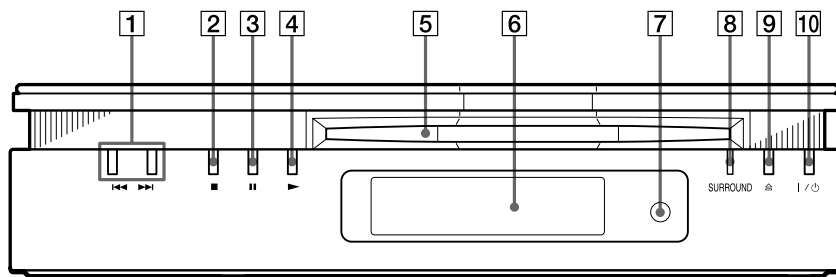

1 Touches ◀◀/▶▶ (précédent/suivant) (37)

2 Touche ■ (arrêt) (36)

3 Touche || (pause) (37, 63)

4 Touche ▶ (lecture) (36)

5 Fente d'insertion du disque (36)

6 Fenêtre d'affichage du panneau avant (10)

7 ■ (capteur de télécommande) (15)

8 Indicateur SURROUND (surround) (53)

9 Touche △ (éjection) (37)

10 Touche/indicateur I/⏻ (alimentation) (36)

Fenêtre d'affichage du panneau avant

Pendant la lecture d'un DVD

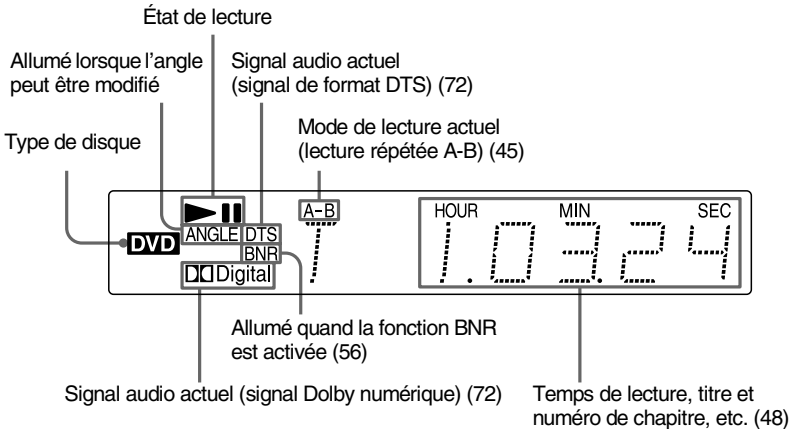

Pendant la lecture d'un VIDÉO-CD (PBC)

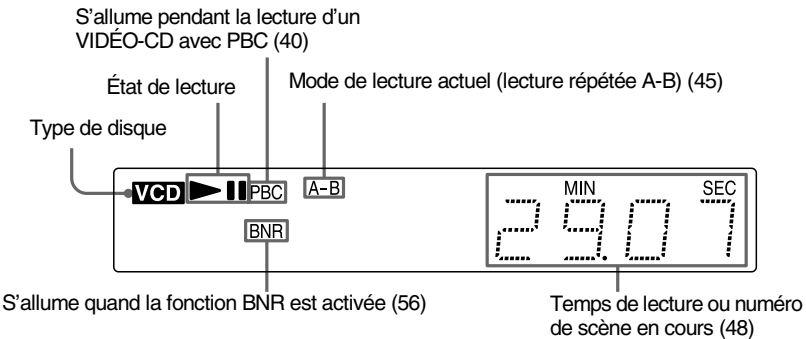

Pendant la lecture d'un CD ou d'un VIDÉO-CD (sans PBC)

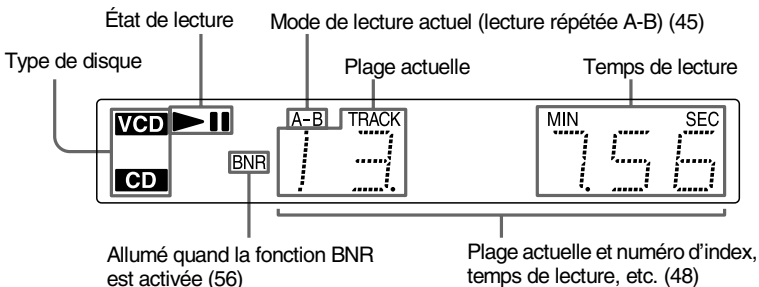

Panneau latéral

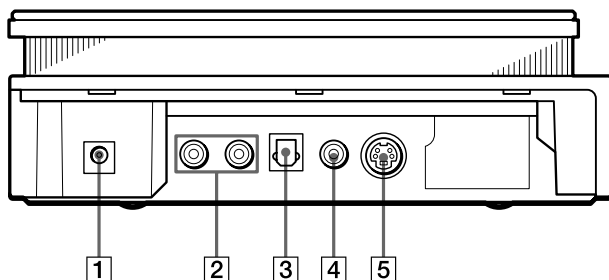

- 1** Prise DC IN 10.5 V (17)
- 2** Prises AUDIO OUT L/R (sortie AUDIO G/D) (17, 23, 24, 26)
- 3** Prise DIGITAL OUT (OPTICAL) (sortie numérique optique) (24, 26, 28)
- 4** Prise VIDEO OUT (sortie VIDEO) (17, 20)
- 5** Prise S-VIDEO OUT (sortie S-VIDEO) (20)

Télécommande

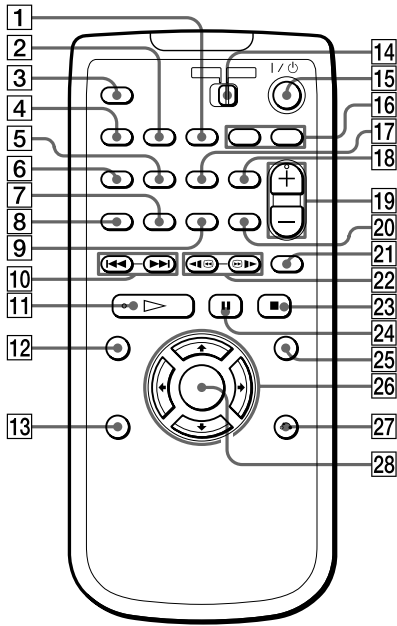

- 1** Touche SEARCH MODE (mode recherche) (47)
- 2** Touche BNR (réduction des parasites) (56)
- 3** Touche TIME/TEXT (temps/texte) (48)
- 4** Touche SURROUND (surround) (53)
- 5** Touche ANGLE (55)
- 6** Touche AUDIO (51)
- 7** Touche PROGRAM (programme) (41)
- 8** Touche SHUFFLE (aléatoire) (43)
- 9** Touche REPEAT (répéter) (44)
- 10** Touches ◀◀/▶▶ PREV/NEXT (précédent/suivant) (37)
- 11** Touche ▷ PLAY (lecture) (36)
- 12** Touche TOP MENU (menu principal) (39)
- 13** Touche DISPLAY (affichage) (66)
- 14** Commutateur TV/DVD (64)
- 15** Touche I/⏻ (alimentation) (36)
- 16** Touches de commande du téléviseur (64)
- 17** Touche SUBTITLE (sous-titre) (55)
- 18** Touche CLEAR (effacer) (41, 43, 44, 45)
- 19** Touches VOL (volume) +/- (64)
- 20** Touche A-B (45)
- 21** Touche REPLAY (relecture) (37)
- 22** Touches ◀◀/▶▶ SCAN/SLOW (balayage/ralenti) (46)
- 23** Touche ■ STOP (arrêt) (37)
- 24** Touche || PAUSE (pause) (37)
- 25** Touche MENU (menu) (39)
- 26** Touches ◀/↑/↓/▶ (32)
- 27** Touche ↵ RETURN (retour) (40)
- 28** Touche ENTER (entrer) (32)

Guide sur les affichages à l'écran (barre d'état, barre de commande, menu de commande)

Les sections ci-après présentent les trois types d'affichages à l'écran produits par le lecteur : barre d'état, barre de commande et menu de commande.

Barre d'état

Présente l'état de lecture actuel.

Cet affichage paraît lorsque la touche DISPLAY est enfoncée plusieurs fois pendant la lecture. Les chiffres entre parenthèses renvoient aux pages qui traitent de la fonction.

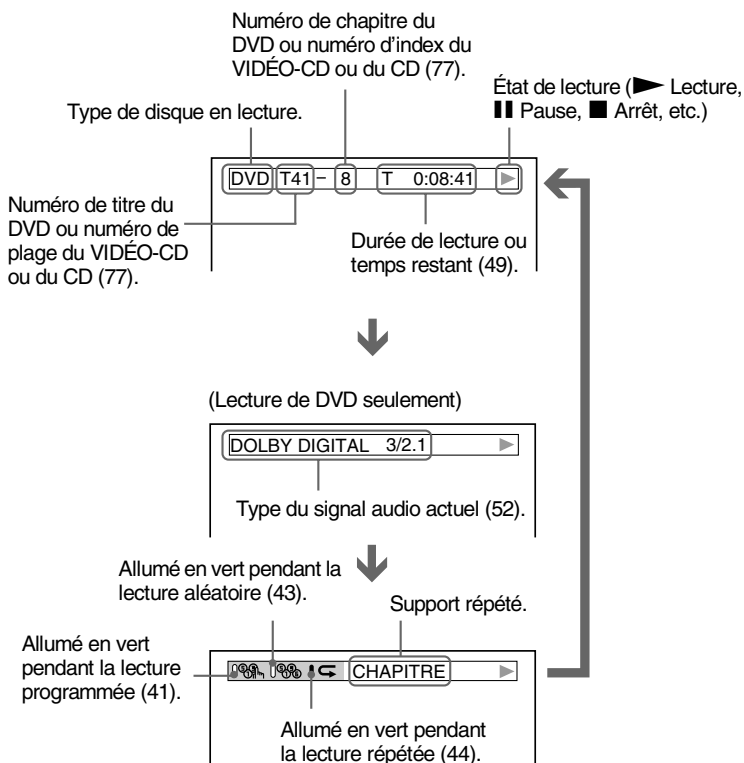

Exemple d'affichage lorsque la lecture répétée est sélectionnée. L'affichage diffère lorsque la lecture répétée A-B est activée.

Barre de commande

La barre de commande s'affiche lorsqu'une fonction de lecture est sélectionnée au moyen de la touche de fonction de la télécommande.

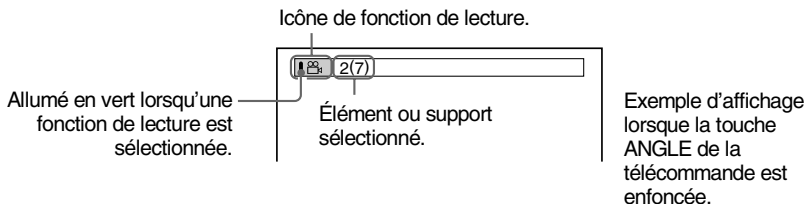

Menu de commande

Le menu de commande s'affiche lorsque la touche DISPLAY est enfoncée pendant que le lecteur est en mode d'arrêt.

Les chiffres entre parenthèses renvoient aux pages qui traitent de la fonction.

RÉGLAGE (66)

- Sélectionnez RAPIDE pour effectuer les réglages de base d'utilisation du lecteur.
- Sélectionnez PERSONNALISÉ pour effectuer des réglages complets.
- Sélectionnez RÉINITIALISATION pour rétablir les réglages par défaut.

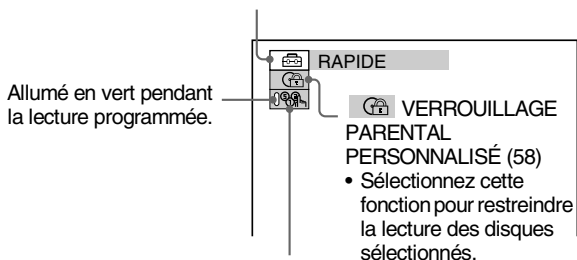

PROGRAMMÉE (41)

- Permet de lire des titres, des chapitres ou des pages dans l'ordre souhaité.

Présentation rapide

Ce chapitre décrit, en quelques mots, le fonctionnement du lecteur. Pour activer les fonctions de son surround du lecteur, reportez-vous à la section “Raccordements”, page 19.

Remarque

Vous ne pouvez raccorder le lecteur à un téléviseur qui n'est pas équipé d'une prise d'entrée vidéo. Veillez à mettre tous les appareils hors tension avant d'effectuer les raccordements.

Étape 1 : Déballage

Assurez-vous d'avoir les accessoires suivants :

- Câble audio/vidéo (fiche miniature x 3 ↔ fiche miniature x 3) (1)
- Télécommande RMT-D137A (1)
- Piles AA (R6) (2)
- Adaptateur d'alimentation c.a. AC-F21 (1)
- Cordon d'alimentation c.a. (1)
- Couvercle des prises pour installation verticale (1)

Étape 2 : Insertion des piles dans la télécommande

Vous pouvez commander le lecteur au moyen de la télécommande fournie. Introduisez les deux piles AA (R6) en faisant correspondre les pôles ⊕ et ⊖ de chaque pile aux signes en relief à l'intérieur du compartiment. Pour commander le lecteur au moyen de la télécommande, pointez-la vers le capteur de télécommande du lecteur.

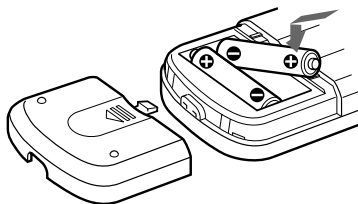

Si vous ne pouvez pas faire fonctionner le lecteur avec la télécommande

Le lecteur est pourvu de deux capteurs de télécommande, un placé sur le dessus de l'appareil et l'autre placé sur le devant (page 18). Si un capteur est exposé à la lumière directe du soleil ou d'un appareil d'éclairage, il se peut que la télécommande ne fonctionne pas correctement. Si cela se produit, sélectionnez un capteur de la façon ci-dessous pour trouver celui qui fonctionne le mieux.

Après avoir mis l'appareil sous tension et avant d'y insérer un disque, appuyez simultanément sur **◀◀** et sur **■** pendant plus de deux secondes.

Le capteur sélectionné paraît à la fenêtre d'affichage du panneau avant de la façon suivante :

BOTH* (Le lecteur reçoit le signal de la télécommande au moyen des deux capteurs.)



TOP (Le lecteur reçoit le signal de la télécommande au moyen du capteur du dessus.)



FRONT (Le lecteur reçoit le signal de la télécommande au moyen du capteur avant.)



* Réglage par défaut

Remarques

- Ne laissez pas la télécommande dans un endroit extrêmement chaud ou humide.
- Ne laissez aucun corps étranger pénétrer dans le boîtier de la télécommande, particulièrement lors du remplacement des piles.
- N'exposez pas le capteur de télécommande directement au rayonnement du soleil ou à la lumière d'une lampe. Vous risqueriez de l'endommager.
- Si vous prévoyez ne pas utiliser la télécommande pendant une période prolongée, retirez-les piles pour éviter qu'elles fuient et produisent de la corrosion, endommageant ainsi la télécommande.

Étape 3 : Raccordements au téléviseur

Enlevez le couvercle des prises du lecteur (voir fig. **A**). Branchez le câble audio/vidéo fourni et le cordon d'alimentation dans l'ordre (**1**~**3**) indiqué ci-dessous. Assurez-vous de brancher le cordon d'alimentation en dernier.

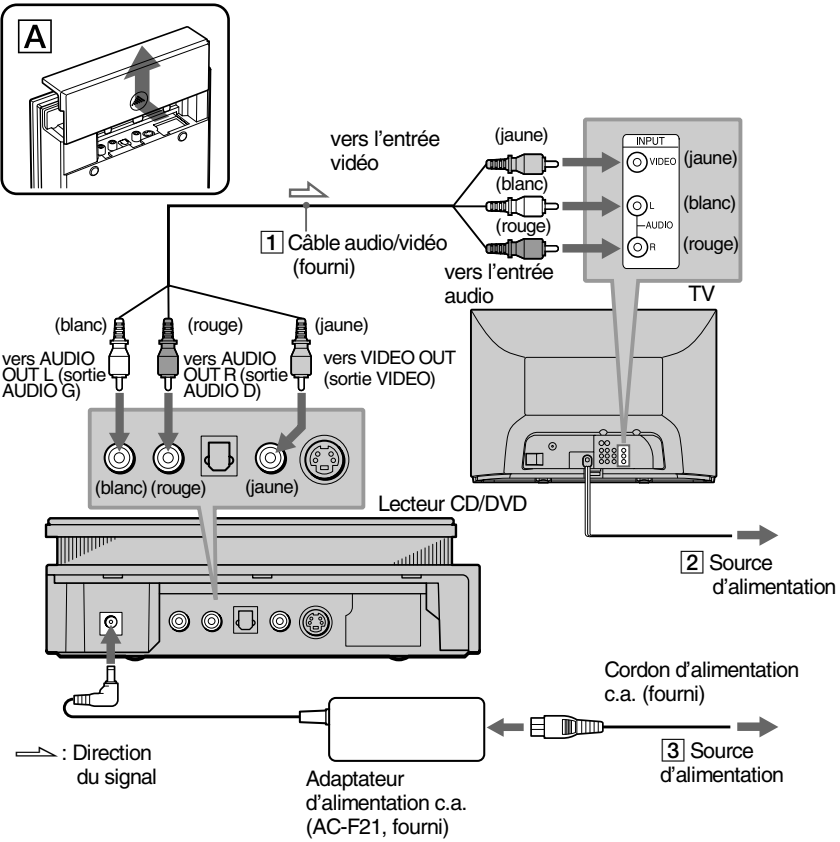

Raccordement du lecteur à un téléviseur à écran large

Selon le disque utilisé, il se peut que l'image ne soit pas adaptée à l'écran de votre téléviseur. Si vous souhaitez modifier le rapport largeur/longueur, reportez-vous à la page 68.

Étape 4 : Lecture d'un disque

1 Allumez le téléviseur.

2 Réglez le sélecteur d'entrée du téléviseur en fonction du lecteur.

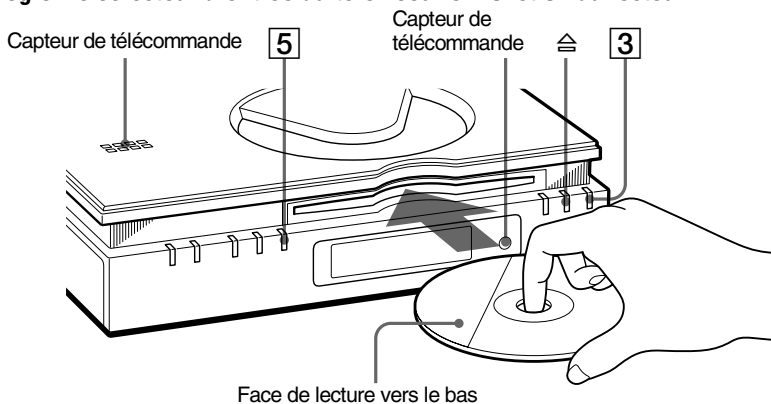

3 Appuyez sur la touche I/⏻ du lecteur.

4 Insérez le disque dans la fente d'insertion du disque, face de lecture vers le bas.

5 Appuyez sur ►.

Le lecteur entame la lecture du disque.

Après l'étape 5

Selon le disque à lire, un menu s'affiche à l'écran du téléviseur. Dans ce cas, sélectionnez l'élément souhaité dans le menu et lancez la lecture du DVD (page 39) ou du VIDÉO-CD (page 40).

Arrêt de la lecture

Appuyez sur ■.

Retrait du disque

Appuyez sur ≡ du lecteur, puis retirez le disque.

Mise hors tension du lecteur

Appuyez sur I/⏻. Le lecteur passe au mode de veille et le témoin d'alimentation I/⏻ tourne au rouge.

Raccordement du lecteur

Suivez les étapes 1 à 5 pour raccorder le lecteur et en régler les paramètres.

Avant de commencer, mettez l'appareil hors tension, assurez-vous de posséder tous les accessoires fournis et insérez les piles dans la télécommande (page 15). Retirez le couvercle des prises.

Remarques

- Branchez les fiches à fond pour éviter tout parasite indésirable.
- Reportez-vous aux modes d'emploi des composants à raccorder.

Étape 1 : Raccordement des câbles vidéo

Raccordez le lecteur au moniteur télé, au projecteur ou à l'amplificateur AV (récepteur) au moyen d'un câble vidéo. Sélectionnez l'une des configurations **A** ou **B**, selon la prise d'entrée du moniteur télé, du projecteur ou de l'amplificateur AV (récepteur).

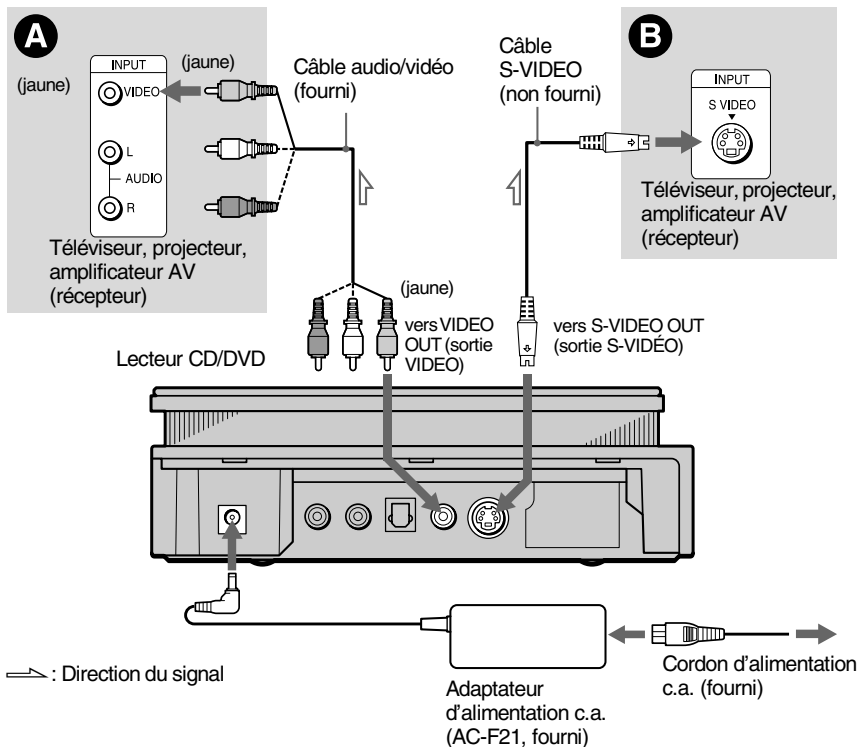

A Raccordement à une prise d'entrée vidéo

Branchez les fiches jaunes du câble audio/vidéo (fourni) dans les prises jaunes (vidéo). Vous obtenez alors des images de qualité standard.

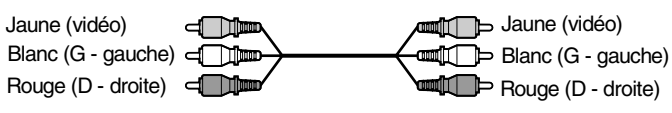

Les fiches rouges et blanches servent au branchement sur les prises audio (page 23).

B Raccordement à une prise d'entrée S-VIDEO

Raccordez le câble S-VIDEO (non fourni). Vous obtenez alors des images de qualité supérieure.

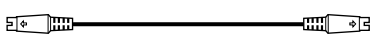

Remarque

Ne raccordez pas le lecteur à un magnétoscope. La qualité des images à l'écran du téléviseur risque d'être médiocre si les signaux du lecteur transitent par le magnétoscope.

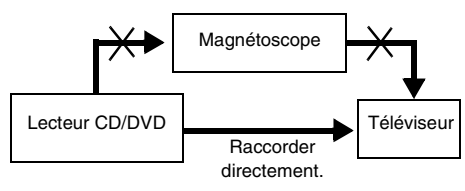

Étape 2 : Raccordement des câbles audio

Reportez-vous au tableau ci-dessous pour sélectionner le type de raccordement propre à votre système. Les effets surround obtenus dépendent des raccordements et des composants utilisés.

Sélection d'un raccordement

Sélectionnez l'un des raccordements suivants, **A** à **D**.

Raccordement	Composants à raccorder
A (page 23)	Téléviseur (stéréo)
B (page 24)	Amplificateur stéréo (récepteur) (avec prises d'entrées audio G et D seulement ou prise d'entrée numérique) <ul style="list-style-type: none">• Deux enceintes (G et D avant)
B (page 24)	Platine MD/platine DAT
C (page 26)	Amplificateur AV (récepteur) équipé d'un décodeur Dolby* Surround (Pro Logic) (entrées audio G et D seulement ou entrée numérique) <ul style="list-style-type: none">• Trois enceintes (G et D avant et enceinte arrière (monophonique))• Six enceintes (G et D avant, enceinte centrale, G et D arrière, caisson d'extrêmes graves)
D (page 28)	Amplificateur AV (récepteur) équipé d'un décodeur Dolby Digital ou DTS** et d'une prise d'entrée numérique <ul style="list-style-type: none">• Six enceintes (G et D avant, enceinte centrale, G et D arrière, caisson d'extrêmes graves)

* Fabriqué sous licence de Dolby Laboratories. "Dolby", "Pro Logic" et le symbole double D sont des marques de commerce de Dolby Laboratories. Œuvres confidentielles non publiées. © 1992-1997 Dolby Laboratories. Tous droits réservés.

** "DTS" est une marque déposée de Digital Theater Systems, Inc.

A Raccordement à votre téléviseur

Ce type de raccordement sollicite les hauts-parleurs du téléviseur pour la sortie audio.

■ Effets de son surround recommandés pour ce type de raccordement.

- TVS DYNAMIQUE (page 53)
- TVS LARGE (page 53)

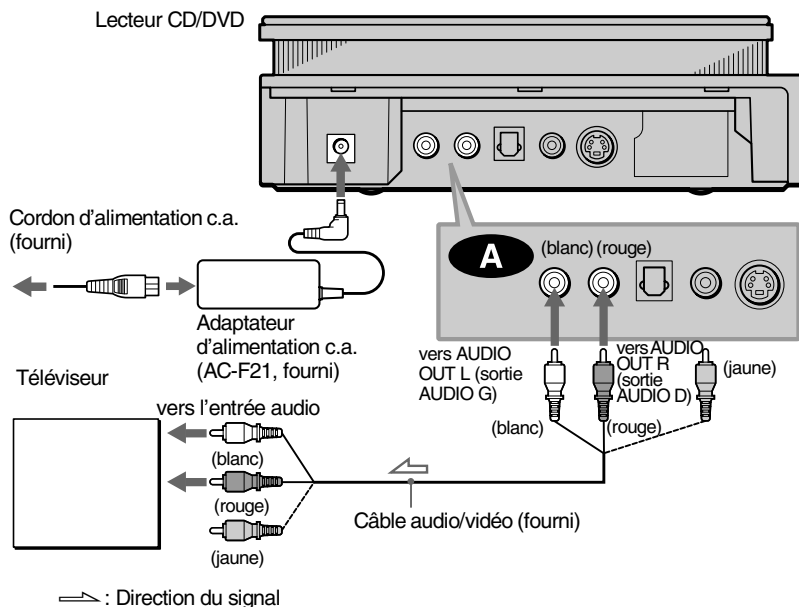

La fiche jaune sert au raccordement de l'élément vidéo (page 20).

B Raccordement à un amplificateur stéréo (récepteur) et à deux enceintes/ Raccordement à une platine MD ou DAT

Ce type de raccordement sollicite les deux enceintes avant branchées à l'amplificateur (récepteur) stéréo pour la sortie audio. Si l'amplificateur (récepteur) stéréo n'est doté que de prises d'entrée audio G et D, utilisez la configuration **B-1**. Si l'amplificateur (récepteur) est doté d'une prise d'entrée numérique, utilisez la configuration **B-2**. Lorsque vous raccordez le lecteur à une platine MD ou DAT, choisissez la configuration **B-2**. Dans ce cas, vous pouvez également raccorder le lecteur directement à la platine MD ou DAT sans utiliser l'amplificateur (récepteur) stéréo.

- Effets de son surround recommandés pour la configuration de raccordement **B-1** seulement.
 - TVS STANDARD (page 53)

💡 Dans la configuration de raccordement **B-1**, vous pouvez utiliser le câble audio/vidéo fourni plutôt qu'un câble audio distinct.

💡 Pour optimiser les effets de son surround, assurez-vous que la position d'écoute est centrée par rapport aux deux enceintes.

Remarque

Si vous sélectionnez l'un des effets TVS pendant la lecture d'un disque, aucun son n'est émis par les enceintes en configuration de raccordement **B-2**.

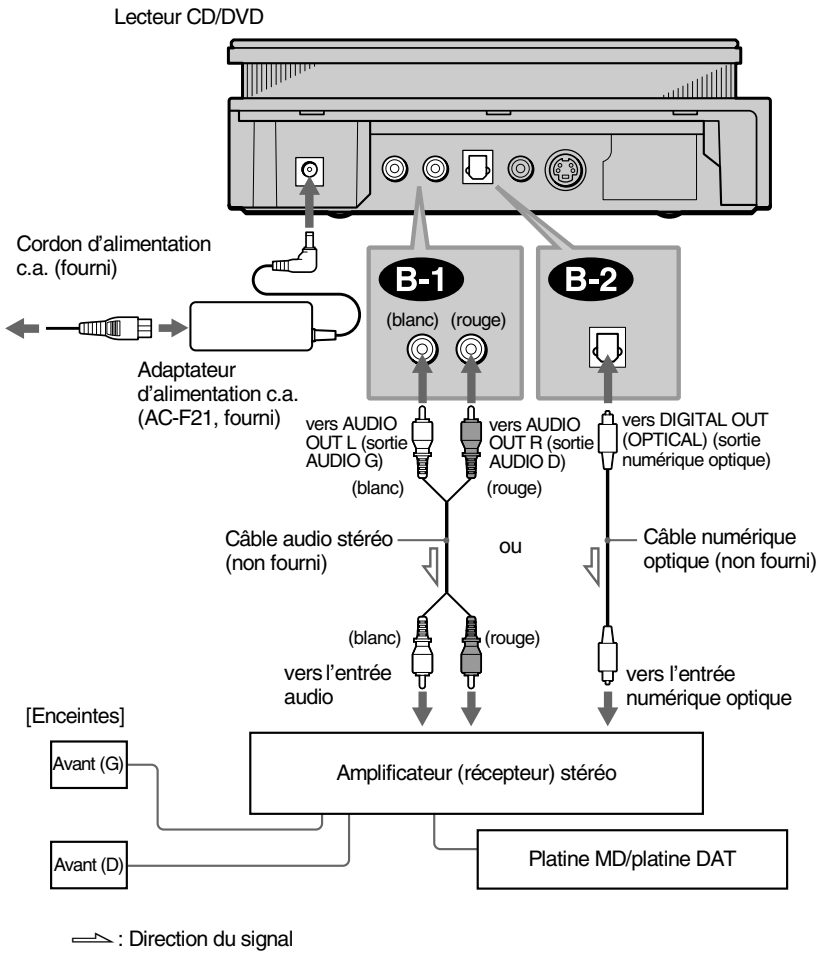

C Raccordement à un amplificateur (récepteur) décodeur Dolby Surround (Pro Logic), trois à six enceintes

Ce type de raccordement permet de bénéficier des effets de son surround du décodeur Dolby Surround (Pro Logic) à partir de l'amplificateur (récepteur). Si vous possédez un amplificateur AV (récepteur) équipé d'un décodeur Dolby Digital ou DTS, reportez-vous à la page 28. Seuls les disques audio Dolby Surround ou multi-canaux (Dolby Digital) vous permettent d'apprécier les effets Dolby Surround.

La technologie Pro Logic sollicite au moins trois enceintes (D et G avant et enceinte arrière (monophonique)). Les effets de son surround sont supérieurs avec six enceintes (D et G avant, enceinte centrale, D et G arrière et caisson d'extrêmes graves).

Si l'amplificateur (récepteur) n'est doté que de prises d'entrée audio D et G, utilisez la configuration **C-1**. Si l'amplificateur (récepteur) est doté d'une prise d'entrée numérique, utilisez la configuration **C-2**.

■ Effets de son surround recommandés pour ce type de raccordement à l'amplificateur (récepteur).

- Dolby Surround (Pro Logic) (page 72)

 Pour connaître le positionnement correct des enceintes, reportez-vous au mode d'emploi de l'amplificateur (récepteur).

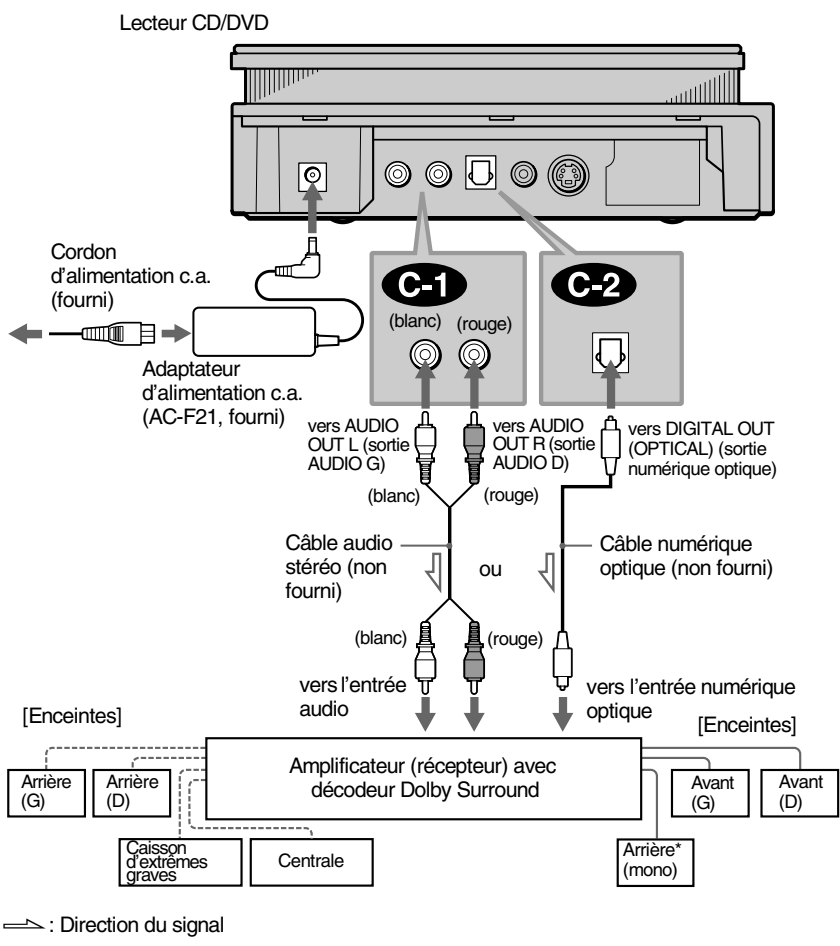

* Lors du raccordement de six enceintes, remplacez l'enceinte arrière monophonique par une enceinte centrale, deux enceintes arrières et un caisson d'extrêmes graves.

D Raccordement à un amplificateur AV (récepteur) doté d'une prise d'entrée numérique, avec décodeur Dolby Digital ou DTS et six enceintes

Ce type de raccordement permet d'utiliser la fonction de décodeur Dolby Digital ou DTS de l'amplificateur AV (récepteur). Vous ne pouvez bénéficier des effets sonores TVS du lecteur.

■ Effets de son surround recommandés pour ce type de raccordement à l'amplificateur (récepteur).

- Dolby Digital (5.1 canaux) (page 72)
- DTS (5.1 canaux) (page 72)

 Pour connaître le positionnement correct des enceintes et optimiser ainsi les effets de son surround, reportez-vous au mode d'emploi de l'amplificateur (récepteur).

Remarque

Après avoir terminé le raccordement, assurez-vous de mettre le paramètre "DOLBY DIGITAL" à "DOLBY DIGITAL" (page 32). Si l'amplificateur AV (récepteur) est équipé d'un décodeur DTS, mettez la fonction "DTS" à "OUI" (page 32). Sinon, les enceintes ne reproduiront aucun signal ou émettront un bruit intense.

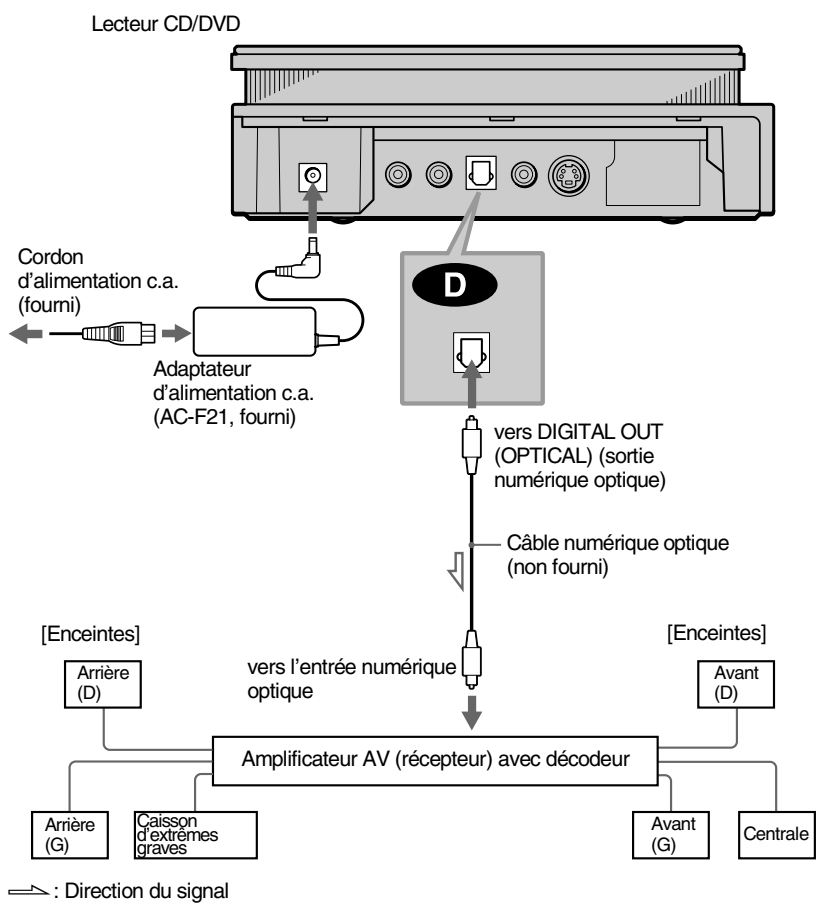

Étape 3 : Mise en place du couvercle de prises

Vous pouvez placer le lecteur à l'horizontale, à la verticale ou au mur.

Remarques

- Assurez-vous que les câbles de branchement ne sont pas coincés par le couvercle de prises.
- Si vous utilisez des câbles du commerce, assurez-vous qu'ils sont de la même taille que ceux fournis. Si les cordons sont de trop grand diamètre ou trop durs, ou si leurs fiches sont trop grosses, il se peut que vous ne puissiez pas fixer le couvercle.

Installation du lecteur à l'horizontale

D'abord, faites passer tous les câbles par le côté du lecteur.

Fixez ensuite le couvercle de prises en veillant à ne pas coincer les câbles.

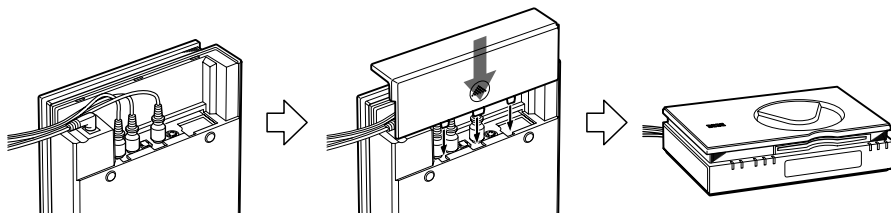

Installation du lecteur à la verticale

D'abord, faites passer tous les câbles par le côté du lecteur.

Fixez ensuite le couvercle de prises en veillant à ne pas coincer les câbles.

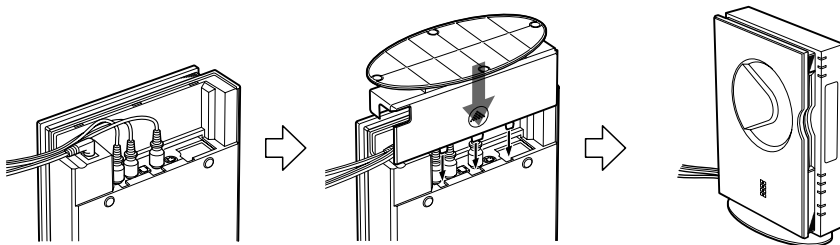

Remarques

- Si vous placez le lecteur à l'horizontale, enlevez le couvercle du jack pour l'installation à la verticale.
- Tenez le lecteur et non le support pour le déplacer. Si vous tenez la partie plate du couvercle du jack pour l'installation à la verticale, il pourrait se briser.
- Ne placez pas le lecteur à la verticale sans avoir fixé le couvercle du jack pour l'installation à la verticale. Si vous ne le fixez pas, le lecteur pourrait basculer.

Installation du lecteur au mur

Faites appel à un installateur qualifié pour installer le lecteur au mur. Le lecteur doit être installé de la façon ci-dessous.

Fixez le couvercle de prises de la même façon que pour l'installation à l'horizontale. Serrez les vis (non fournies) dans le mur à la même hauteur et en les espaçant de 80 mm (3 1/4 po). Les vis devraient dépasser de 4 à 5 mm (3/16 à 7/32 po) du mur.

Enlevez les adhésifs qui recouvrent les trous de suspension. Suspendez le lecteur à l'aide des vis. Poussez légèrement le lecteur contre le mur.

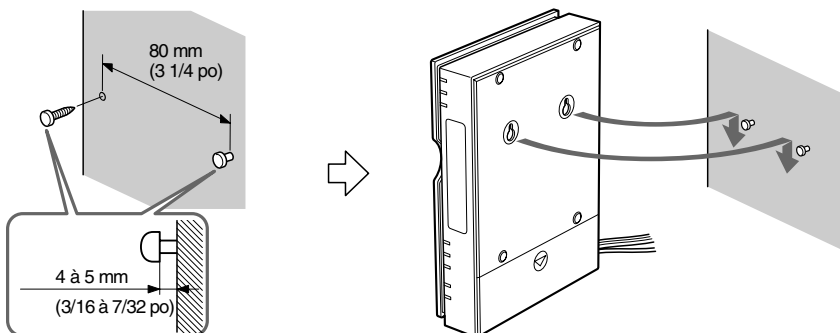

Décrochez le lecteur du mur pour brancher ou débrancher les câbles.

Étape 4 : Raccordement du cordon d'alimentation

Branchez les cordons d'alimentation du lecteur et du téléviseur dans une prise secteur (c.a.).

Ne raccordez pas le cordon d'alimentation du lecteur sur la prise "switched" (commutée) de l'amplificateur (récepteur). Vous risquez alors de perdre les réglages du lecteur lorsque vous mettez l'amplificateur (récepteur) hors tension.

Étape 5 : Réglages rapides

Observez les étapes ci-dessous pour effectuer le minimum de réglages de base permettant d'utiliser le lecteur. Pour passer outre à un réglage, appuyez sur ►► ; pour revenir au réglage précédent, appuyez sur ◀◀.

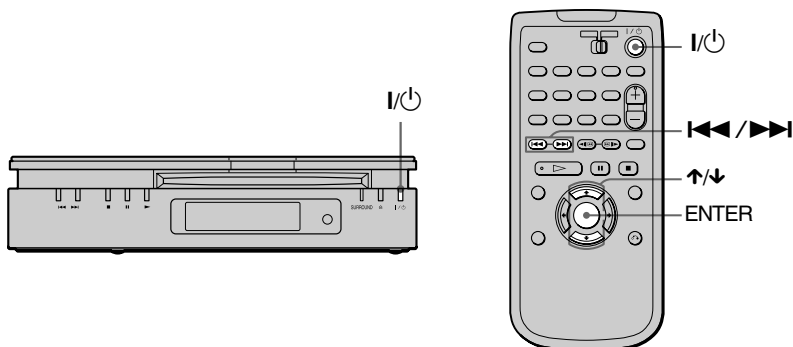

1 Allumez le téléviseur.

2 Réglez le sélecteur d'entrée du téléviseur en fonction du lecteur.

3 Appuyez sur I/⏻ du lecteur ou de la télécommande.

Le message "Press [ENTER] to run QUICK SETUP." s'affiche au bas de l'écran. Si le message ne paraît pas, sélectionnez "QUICK" ("RAPIDE") sous "SETUP" ("RÉGLAGE") dans le menu de commande (page 66) pour exécuter la réglage rapide.

4 Appuyez sur ENTER sans insérer de disque.

L'affichage de sélection de la langue des menus à l'écran apparaît.

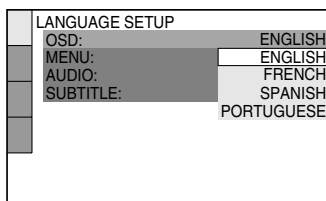

5 Appuyez sur ▲/▼ pour sélectionner la langue.

Le lecteur affiche le menu et les sous-titres dans la langue sélectionnée.

6 Appuyez sur ENTER.

Le menu de réglage du format d'image du téléviseur utilisé s'affiche.

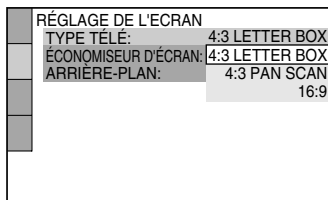
**7 Appuyez sur ↑/↓ pour sélectionner le paramètre voulu.**

Type de téléviseur	Sélection	Page
Téléviseur 4:3 standard	4:3 LETTER BOX ou 4:3 PAN SCAN	68
Téléviseur à écran large ou téléviseur standard 4:3 doté du mode large écran	16:9	68

8 Appuyez sur ENTER.

Le menu de sélection du type de prise utilisée pour raccorder l'amplificateur (récepteur) s'affiche.

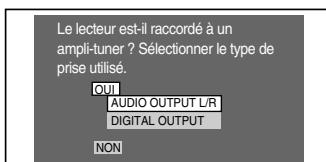
**9 Appuyez sur ↑/↓ pour sélectionner le paramètre voulu, puis sur ENTER.**

- Lorsque le paramètre "NON" ou "AUDIO OUTPUT L/R" est sélectionné, le menu des réglages rapides se ferme et les connexions sont terminées.
- Lorsque le paramètre "DIGITAL OUTPUT" est sélectionné, le menu de réglage "DOLBY DIGITAL" s'affiche. Exécutez l'étape **10**.

10 Appuyez sur ↑/↓ pour sélectionner le paramètre voulu.

Choisissez le paramètre qui correspond à la configuration audio sélectionnée aux pages 24 à 28 (**B** à **D**).

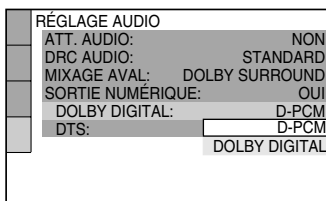

Type de raccordement du câble audio	Sélection	Page
B-2 C-2	D-PCM	71
D	DOLBY DIGITAL (seulement si l'amplificateur (récepteur) est doté d'un décodeur Dolby Digital)	71

11 Appuyez sur ENTER.

Le mode "DTS" est sélectionné.

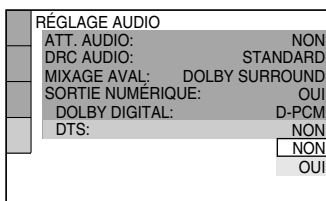

12 Appuyez sur ↑/↓ pour sélectionner le paramètre voulu.

Choisissez le paramètre qui correspond au raccordement audio sélectionné aux pages 24 à 28 (**B** à **D**).

Type de raccordement du câble audio	Sélection	Page
B-2 C-2	NON	71
D	OUI (seulement si l'amplificateur (récepteur) est doté d'un décodeur DTS)	71

13 Appuyez sur ENTER.

Le menu de réglages rapides se ferme. Toutes les opérations de raccordement et de réglage sont terminées.

Remarque

Vous ne pouvez exécuter directement les réglages rapides que lors de la première utilisation de ce menu. Pour reprendre les réglages rapides, sélectionnez "RAPIDE" sous "RÉGLAGE" dans le menu de commande (page 66).

Effets de son surround

Pour apprécier les effets de son surround du lecteur ou de l'amplificateur (récepteur), les paramètres suivants doivent être réglés comme suit pour le raccordement audio sélectionné aux pages 24 à 28 (**B** à **D**). Il s'agit des réglages par défaut et, par conséquent, il est inutile de les modifier lorsque vous branchez le lecteur la première fois. Reportez-vous à la page 66 pour de plus amples renseignements sur l'affichage de réglage.

Raccordement audio (pages 23 à 28)

A

Aucun réglage supplémentaire n'est nécessaire.

B-1

C-1

Paramètre	Sélection	Page
MIXAGE AVAL	DOLBY SURROUND	72

- En cas de distorsion audio, même lorsque le volume est au plus bas, réglez "ATT. AUDIO" à "OUI" (page 71).

B-2

C-2

D

Paramètre	Sélection	Page
MIXAGE AVAL	DOLBY SURROUND	72
SORTIE NUMÉRIQUE	OUI	72

Lecture de disques



Certaines opérations peuvent être différentes ou limitées selon les DVD ou VIDÉO-CD.

Reportez-vous au mode d'emploi fourni avec le disque.

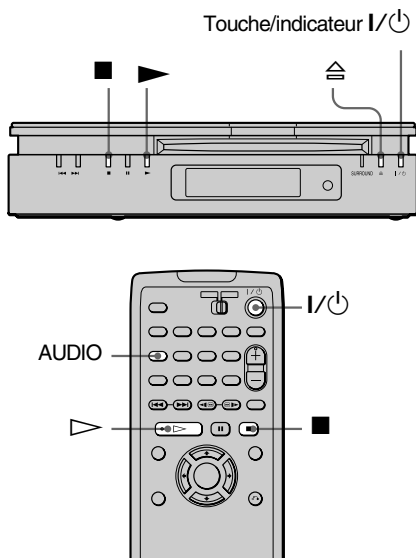

1 Mettez le téléviseur sous tension.

2 Réglez le sélecteur d'entrée du téléviseur en fonction du lecteur.

Si vous utilisez un amplificateur (récepteur)

Mettez l'amplificateur (récepteur) sous tension et sélectionnez le canal voulu.

3 Appuyez sur I/⏻.

La touche I/⏻ (rouge) passe au vert et l'afficheur s'allume.

4 Insérez un disque dans le lecteur.

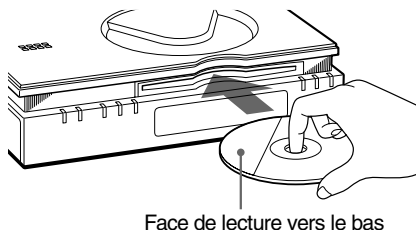

Face de lecture vers le bas

5 Appuyez sur la touche ► du lecteur ou ▷ de la télécommande.

Le lecteur se met en route (lecture continue). Réglez le volume du téléviseur ou de l'amplificateur (récepteur).

Après l'étape 5

Selon le disque inséré, un menu s'affiche à l'écran du téléviseur. Vous pouvez lire le disque en mode interactif en suivant les instructions du menu. DVD (page 39), VIDÉO-CD (page 40).

Mise hors tension du lecteur

Appuyez sur I/⏻. Le lecteur passe au mode de veille et la touche I/⏻ tourne au rouge. Pour mettre le lecteur complètement hors tension, débranchez le cordon d'alimentation c.a. Ne débranchez pas le cordon d'alimentation c.a., si un disque est en lecture. Vous risqueriez ainsi d'annuler les réglages du menu. Pour mettre le lecteur hors tension, appuyez d'abord sur la touche ■ pour arrêter la lecture, puis sur la touche I/⏻.

Remarques sur la lecture des plages audio DTS d'un CD

- Lors de la lecture de CD codés en mode DTS, les prises stéréo analogiques peuvent émettre des parasites sonores excessifs. Pour éviter d'endommager le système audio, l'utilisateur doit prendre les précautions qui s'imposent lorsque les sorties stéréo analogiques du lecteur sont raccordées à un système d'amplification. Un décodeur externe à 5.1 canaux doit être raccordé à la sortie numérique du lecteur pour que l'utilisateur puisse bénéficier de la fonction de lecture DTS Digital Surround™.

- Réglez le mode sur “STÉRÉO” en appuyant sur la touche AUDIO pour la lecture de plages audio DTS sonores d’un CD (page 51).
- Pour lire des plages audio DTS, vous devez avoir préalablement raccordé le lecteur à un composant audio doté d’un décodeur DTS intégré.

Le lecteur émet le signal DTS par l’intermédiaire de la prise DIGITAL OUT (OPTICAL), même si le paramètre “DTS” du menu “RÉGLAGE AUDIO” est à “NON” dans le menu de réglage (page 73). Si vous passez outre à ces recommandations, vous risquez de provoquer des lésions acoustiques aux auditeurs ou d’endommager les enceintes.

Remarques sur la lecture de DVD comportant une piste audio DTS

- Les signaux audio DTS ne sont émis que par l’intermédiaire de la prise DIGITAL OUT (OPTICAL) (sortie numérique optique).
- Si vous raccordez le lecteur à un appareil audio non doté d’un décodeur DTS, ne réglez pas le paramètre “DTS” à “OUI” dans “RÉGLAGE AUDIO” (page 73). Les enceintes peuvent produire un bruit intense causant des lésions acoustiques ou des dommages aux enceintes.
- Pour la lecture d’un DVD comportant des plages audio DTS, réglez le paramètre “DTS” à “OUI” dans “RÉGLAGE AUDIO” (page 73).

Remarques

- Quand vous insérez un disque de 8 cm (3 po), insérez-le lentement au centre de la fente d’insertion de disque. Si le disque refuse de s’éjecter, communiquez avec le marchand Sony le plus proche.
- Aucun adaptateur n’est requis pour faire la lecture des CD de 8 cm (3 po) avec ce lecteur. Si vous utilisez un adaptateur, le lecteur risque de subir des dommages ; par conséquent, n’utilisez jamais d’adaptateur pour la lecture des CD de 8 cm (3 po).

Opérations complémentaires

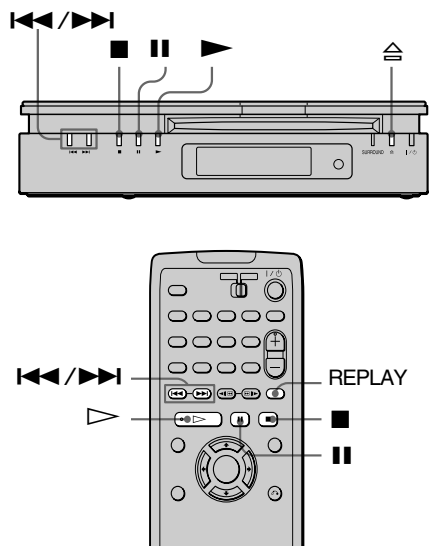

Fonction	Fonctionnement
Arrêter la lecture	Appuyez sur la touche
Passer au mode pause	Appuyez sur la touche
Reprendre la lecture après une pause	Appuyez sur la touche ou ou
Passer au chapitre suivant, à la plage ou à la scène suivante en mode lecture continue	Appuyez sur la touche
Passer au chapitre précédent, à la plage ou à la scène précédente en mode lecture continue	Appuyez sur la touche
Arrêter la lecture et retirer le disque	Appuyez sur la touche
Relire une scène précédente (DVD seulement)	Appuyez sur la touche REPLAY

La fonction de relecture est utile lorsque vous souhaitez revoir une scène ou réécouter un dialogue que vous avez manqué.

Remarque

Il peut être impossible d’utiliser la fonction de relecture pour certaines scènes.

Reprise de la lecture au point d'arrêt de lecture du disque (fonction RESUME – reprise)



Le lecteur mémorise le point auquel la lecture du disque a été interrompue en appuyant sur la touche ■ et l'indication "RESUME" paraît à la fenêtre d'affichage du panneau avant. La fonction de reprise de lecture reste opérante tant que vous n'ouvrez pas le plateau de lecture, et ce, même si le lecteur a été mis en mode de veille par l'enfoncement de la touche I/⏻.

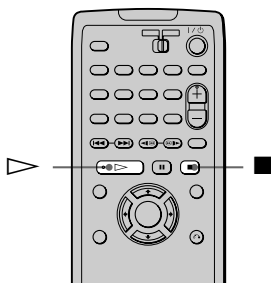

Remarques

- Selon le point d'arrêt, il est possible que le lecteur ne reprenne pas la lecture exactement au même endroit.
- Le point d'arrêt de la lecture n'est plus gardé en mémoire dans les cas suivants :
 - vous débranchez le cordon d'alimentation c.a. ;
 - vous modifiez le mode de lecture ;
 - vous modifiez les réglages du menu de réglage.

1 Pendant la lecture d'un disque, appuyez sur la touche ■ pour l'interrompre.

L'indication "RESUME" paraît à la fenêtre d'affichage du panneau avant et vous pouvez reprendre la lecture au point d'arrêt.

Si la mention "RESUME" n'est pas affichée, la fonction de reprise de lecture n'est pas exécutable.

2 Appuyez sur la touche ▷.

La lecture reprend au point où le disque a été arrêté à l'étape 1.

💡 Pour lancer la lecture à partir du début du disque, appuyez deux fois sur la touche ■, puis sur la touche ▷.

Utilisation du menu de DVD

Certains disques comportent un “menu principal” ou un “menu”.

Utilisation du menu principal

Un DVD est divisé en longues sections d’images ou de musique appelées “titres”. Lors de la lecture d’un DVD comportant plusieurs titres, vous pouvez en sélectionner un à partir du menu principal.

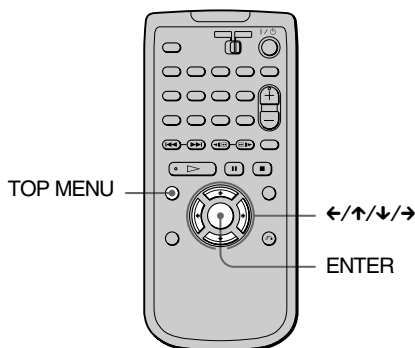

1 Appuyez sur TOP MENU.

Le menu principal s’affiche à l’écran du téléviseur.

Le contenu du menu est différent d’un disque à l’autre.

2 Appuyez sur la touche ←/↑/↓/→ pour sélectionner le titre voulu.

3 Appuyez sur ENTER.

Le lecteur lance la lecture du titre sélectionné.

Utilisation du menu

Certains DVD vous permettent de sélectionner le contenu du disque à partir d’un menu. Lors de la lecture de ces DVD, vous pouvez sélectionner des paramètres comme la langue des sous-titres et la langue des dialogues à partir du menu.

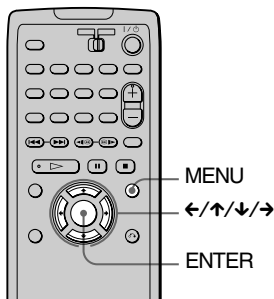

1 Appuyez sur MENU.

Le menu s’affiche à l’écran du téléviseur.

Le contenu du menu est différent d’un disque à l’autre.

2 Appuyez sur la touche ←/↑/↓/→ pour sélectionner le paramètre à modifier.

3 Pour modifier d’autres paramètres, répétez l’étape 2.

4 Appuyez sur ENTER.

Lecture de VIDÉO-CD dotés de fonctions PBC

(lecture PBC) 

Vous pouvez bénéficier d'une certaine interactivité, à savoir utiliser des fonctions de recherche ou d'autres fonctions du même type grâce aux fonctions PBC (commande de lecture).

La lecture PBC vous permet de lire des VIDÉO-CD en mode interactif en suivant les menus affichés à l'écran du téléviseur.

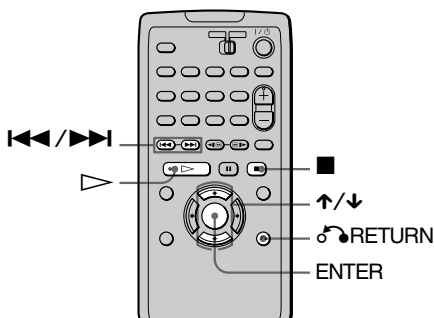

1 Démarrez la lecture d'un VIDÉO-CD doté de fonctions PBC.

Le menu d'options s'affiche.

2 Sélectionnez le numéro d'option voulu en appuyant sur la touche ↑/↓.



3 Appuyez sur ENTER.



4 Suivez les instructions du menu concernant les opérations interactives.

Reportez-vous au mode d'emploi fourni avec le disque car les procédures peuvent différer selon les VIDÉO-CD.

Pour revenir au menu

Appuyez sur la touche  RETURN.

 Pour lire un disque sans les fonctions PBC, appuyez sur la touche  pendant que le lecteur est à l'arrêt pour sélectionner une plage, puis appuyez sur la touche  ou ENTER.

L'indication "Lecture sans PBC." apparaît à l'écran du téléviseur, puis la lecture continue commence. Il est impossible de lire des images fixes comme un menu. Pour revenir à la lecture PBC, appuyez deux fois sur la touche , puis une fois sur la touche .

Remarque

Selon le VIDÉO-CD, l'indication "Appuyez sur ENTER" de l'étape 3 peut être remplacée par l'indication "Appuyez sur SELECT" dans le mode d'emploi fourni avec le disque. Dans ce cas, appuyez sur .

Différentes fonctions du mode de lecture (lecture programmée, lecture aléatoire, lecture répétée, lecture répétée A-B)



Vous pouvez régler les modes de lecture suivants :

- Lecture programmée (page 41)
- Lecture aléatoire (page 43)
- Lecture répétée (page 44)
- Lecture répétée A-B (page 45)

Remarque

- Le mode de lecture est annulé dans les cas suivants :
 - vous éjectez le disque ;
 - le lecteur est mis en mode de veille par l'enfoncement de la touche I/⏻.

Création de votre propre programme (lecture programmée)

Vous pouvez lire le contenu d'un disque dans l'ordre que vous souhaitez en organisant l'ordre des titres, des chapitres ou des pages afin de créer votre propre programme. Vous pouvez programmer jusqu'à 99 titres, chapitres et pages.

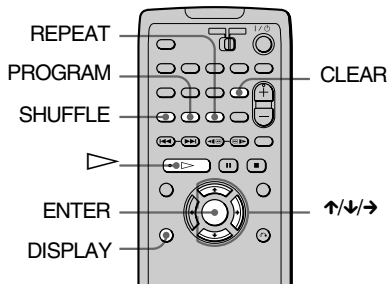

Lecture de disques

1 Appuyez sur la touche DISPLAY lorsque le lecteur est en mode d'arrêt.

Le menu de commande s'affiche.

2 Appuyez sur la touche ↑/↓ pour sélectionner (PROGRAMMÉE), puis sur ENTER.

Les options de "PROGRAMMÉE" s'affichent.

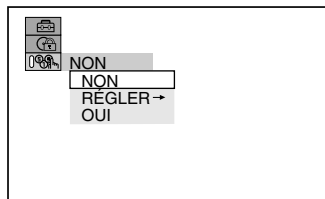

3 Appuyez sur la touche \uparrow/\downarrow pour sélectionner "RÉGLER \rightarrow ", puis sur ENTER.

Le menu de programmation s'affiche.

Plages ou titres enregistrés sur un disque

PROGRAMMÉE	T
SUPP. TOTALE	--
1. TITRE	--
2. TITRE --	01
3. TITRE --	02
4. TITRE --	03
5. TITRE --	04
6. TITRE --	05
7. TITRE --	

"PLAGE" est affiché pendant la lecture d'un VIDÉO-CD ou d'un CD

Ensuite, appuyez sur la touche \uparrow/\downarrow pour sélectionner "03" sous "C", puis appuyez sur ENTER.

PROGRAMMÉE	T
SUPP. TOTALE	--
1. TITRE 02-03	--
2. TITRE --	01
3. TITRE --	02
4. TITRE --	03
5. TITRE --	04
6. TITRE --	05
7. TITRE --	

Titre et chapitre sélectionnés

4 Appuyez sur la touche \rightarrow .

Le curseur se place sur le titre ou la plage (dans le présent cas, "01").

PROGRAMMÉE	T	C
SUPP. TOTALE	--	++
1. TITRE --	01	01
2. TITRE --	02	02
3. TITRE --	03	03
4. TITRE --	04	04
5. TITRE --	05	05
6. TITRE --		06
7. TITRE --		

Chapitres enregistrés sur un disque

■ Pendant la lecture d'un VIDÉO-CD ou d'un CD

Par exemple, sélectionnez la plage "02". Appuyez sur la touche \uparrow/\downarrow pour sélectionner "02" sous "T", puis sur ENTER.

Plage sélectionnée

PROGRAMMÉE	T
SUPP. TOTALE	--
1. PLAGE 02	00:15:30
2. PLAGE --	01
3. PLAGE --	02
4. PLAGE --	03
5. PLAGE --	04
6. PLAGE --	05
7. PLAGE --	

Durée totale des plages programmées

5 Sélectionnez le titre, le chapitre ou la plage à programmer.

■ Pendant la lecture d'un DVD

Par exemple, sélectionnez le chapitre "03" du titre "02".

Appuyez sur la touche \uparrow/\downarrow pour sélectionner "02" sous "T", puis sur ENTER.

PROGRAMMÉE	T	C
SUPP. TOTALE	--	++
1. TITRE --	01	01
2. TITRE --	02	02
3. TITRE --	03	03
4. TITRE --	04	04
5. TITRE --	05	05
6. TITRE --		06
7. TITRE --		

6 Répétez les étapes 4 et 5 pour programmer d'autres titres, chapitres ou plages.

Les titres, chapitres et plages programmés sont affichés dans l'ordre de sélection.

7 Appuyez sur la touche ▷ pour lancer la lecture programmée.

La lecture programmée commence. Lorsque le programme est terminé, vous pouvez redémarrer le même programme en appuyant sur la touche ▷.

Pour revenir à la lecture normale

Appuyez sur la touche CLEAR ou sélectionnez "NON" à l'étape 3.

Pour relancer le même programme, sélectionnez "OUI" à l'étape 3 et appuyez sur la touche ▷.

Pour désactiver le menu de commande

Appuyez sur DISPLAY à répétition jusqu'à ce que le menu de commande soit désactivé.

Pour modifier ou annuler un programme

1 Suivez les étapes 1 à 3 sous "Création de votre propre programme (lecture programmée)".

2 Sélectionnez le numéro de programme du titre, du chapitre ou de la plage à modifier ou annuler en appuyant sur la touche ↑/↓, puis appuyez sur la touche →.

3 Suivez l'étape 5 pour effectuer une nouvelle programmation. Pour annuler un programme, sélectionnez "--" sous "T", puis appuyez sur ENTER.

Pour annuler tous les titres, chapitres ou plages de la séquence de programmation

1 Suivez les étapes 1 à 3 sous "Création de votre propre programme (lecture programmée)".

2 Appuyez sur la touche ↑ et sélectionnez "SUPP. TOTALE".

3 Appuyez ensuite sur ENTER.

💡 Vous pouvez effectuer une lecture répétée ou une lecture aléatoire des titres, des chapitres ou des plages programmés en appuyant sur la touche REPEAT ou SHUFFLE pendant la lecture programmée.

💡 Vous pouvez sélectionner directement "PROGRAMMÉE" en appuyant sur la touche PROGRAM.

Remarque

Le nombre de titres, de chapitres ou de plages affichés correspond au nombre de titres, de chapitres ou de plages enregistrés sur un disque.

Lecture au hasard (lecture aléatoire)

Le lecteur peut "mélanger" les titres, chapitres ou plages et les lire dans un ordre aléatoire. Des lectures aléatoires successives peuvent donner un ordre de lecture différent.

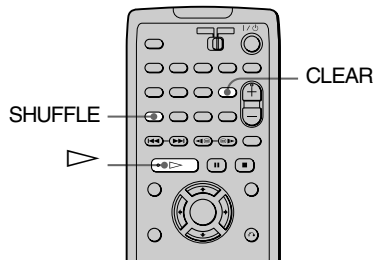

1 Appuyez sur la touche SHUFFLE pendant la lecture.

La barre de commande s'affiche.

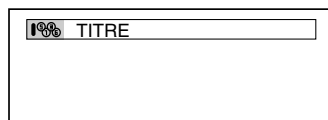

2 Appuyez à répétition sur la touche SHUFFLE pour sélectionner l'option à définir.

■ Lecture d'un DVD (lecture programmée réglée à "NON")

- TITRE : Mélange les titres et les lit dans un ordre aléatoire.
- CHAPITRE : Mélange les chapitres et les lit dans un ordre aléatoire.

■ Lecture d'un VIDEO-CD ou d'un CD (lecture programmée réglée à "NON")

- PLAGE : Mélange les plages et les lit dans un ordre aléatoire.

■ **Lecture d'un VIDEO-CD, d'un CD ou d'un DVD (lecture programmée réglée à "OUI")**

- OUI : Mélange les titres ou les pages sélectionnés en lecture programmée et les lit dans un ordre aléatoire.

Pour revenir à la lecture normale

Appuyez sur la touche CLEAR ou sélectionnez "NON" à l'étape 2.

☀ Vous pouvez aussi activer la lecture aléatoire lorsque le lecteur est en mode d'arrêt. Après avoir appuyé sur SHUFFLE pour sélectionner le paramètre à régler, appuyez sur la touche ▷. La lecture aléatoire démarre.

Remarque

Il est possible de lire jusqu'à 200 chapitres d'un disque en ordre aléatoire lorsque l'option "CHAPITRE" est sélectionnée.

Lecture répétée (répétition)

Vous pouvez lire tous les disques, ou tous les titres ou toutes les pages d'un disque, ou le même titre, chapitre ou page à répétition. Il est possible combiner le mode de lecture aléatoire et le mode de lecture programmée.

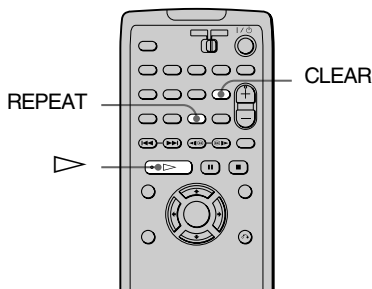

1 Appuyez sur la touche REPEAT pendant la lecture.

La barre de commande s'affiche.

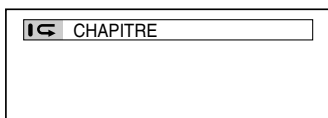

2 Appuyez à répétition sur la touche REPEAT pour sélectionner l'option à régler.

■ **Lecture d'un DVD (lecture programmée et lecture aléatoire réglés à "NON")**

- DISQUE : Répète tous les titres.
- TITRE : Répète le titre en cours du disque.
- CHAPITRE : Répète le chapitre en cours.

■ **Lecture d'un VIDÉO CD ou d'un CD (lecture programmée et lecture aléatoire réglés à "NON")**

- DISQUE : Répète toutes les pages du disque.
- PLAGE : Répète la page en cours.

■ **Lorsque le mode de lecture programmée est réglée à "OUI" ou la lecture aléatoire est activée.**

- OUI : Répète la lecture programmée ou la lecture aléatoire.

Pour revenir à la lecture normale

Appuyez sur la touche CLEAR ou sélectionnez "NON" à l'étape 2.

☀ Vous pouvez également activer la lecture aléatoire alors que le disque est en mode d'arrêt. Après avoir appuyé sur REPEAT pour sélectionner l'option à régler, appuyez sur la touche ▷. La lecture aléatoire démarre.

Répétition d'une partie particulière (lecture répétée A-B)

Vous pouvez lire une partie précise d'un titre, d'un chapitre ou d'une plage de façon répétée. (Cette fonction est utile lorsque vous souhaitez mémoriser des paroles, etc.)

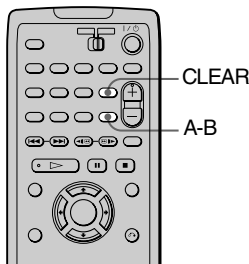

Remarques

- Vous ne pouvez régler la fonction de lecture répétée A-B que pour une partie en particulier.
- Lorsque vous réglez la fonction de lecture répétée A-B, les réglages de lecture aléatoire, de lecture répétée et de lecture programmée sont annulés.

1 Pendant la lecture, appuyez sur la touche A-B lorsque vous trouvez le point de départ (point A) de la partie à répéter.

La barre de commande s'affiche.

Le point de départ (point A) est défini.

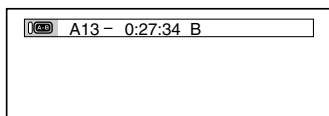

2 Appuyez de nouveau sur la touche A-B lorsque le point final (point B) est atteint.

Les points définis sont affichés et le lecteur commence à répéter cette partie particulière.

Les lettres "A-B" paraissent à la fenêtre d'affichage du panneau avant pendant la lecture répétée A-B.

Pour revenir à la lecture normale

Appuyez sur la touche CLEAR.

Recherche d'une scène

Recherche d'un point particulier sur un disque (balayage, lecture au ralenti)



Vous pouvez repérer rapidement un point particulier sur un disque en surveillant l'image ou en passant au mode ralenti.

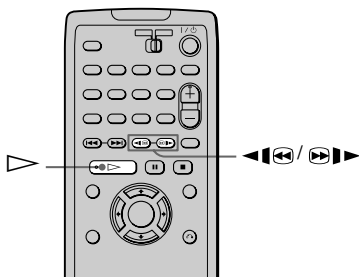

Remarque

Selon le DVD/VIDÉO-CD, certaines des fonctions mentionnées peuvent ne pas être exécutable.

Repérage rapide d'un point en lisant un disque en mode avance rapide ou retour rapide (balayage)

Appuyez sur la touche **◀◀◀** ou **▶▶▶** pendant la lecture d'un disque. Lorsque vous parvenez à la scène voulue, appuyez sur **▷** pour revenir à la vitesse normale.

Chaque fois que vous appuyez sur la touche **◀◀◀** ou **▶▶▶** pendant le balayage, la vitesse de lecture change. Il existe trois vitesses. L'indication est modifiée comme suit, chaque fois que la touche est enfoncée :

Sens de lecture

x2▶ (DVD/CD uniquement) → 1▶▶ → 2▶▶▶

Sens inverse

x2◀ (DVD uniquement) → 1◀◀ → 2◀◀◀

La vitesse de lecture "x2▶"/"x2◀" correspond environ au double de la vitesse normale. La vitesse de lecture "2▶▶"/"2◀◀" est supérieure à "1▶▶"/"1◀◀".

Visualisation image par image (lecture au ralenti)



Appuyez sur la touche **◀◀◀** ou **▶▶▶** lorsque le lecteur est en mode de pause. Pour revenir à la vitesse normale, appuyez sur la touche **▷**.

Chaque fois que vous appuyez sur la touche **◀◀◀** ou **▶▶▶** en mode de lecture au ralenti, la vitesse de lecture est modifiée. Il existe deux vitesses. L'indication est modifiée comme suit, chaque fois que la touche est enfoncée :

Sens de lecture

2▶▶ ↔ 1▶▶

Sens inverse (DVD seulement)

2◀◀ ↔ 1◀◀

La vitesse de lecture "2▶▶"/"2◀◀" est inférieure à "1▶▶"/"1◀◀".

Recherche d'un titre/d'un chapitre/d'une plage/d'un index/d'une scène (mode

recherche)   

Vous pouvez effectuer une recherche par titre ou par chapitre sur un DVD et une recherche par plage, index ou scène sur un VIDÉO-CD ou un CD.

Le titre et la plage d'un disque étant identifiés par un numéro unique, vous pouvez les sélectionner en saisissant leur numéro. Vous pouvez également rechercher une scène à l'aide du code temporel.

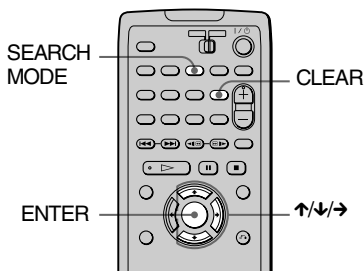

1 Appuyez sur la touche SEARCH MODE pendant la lecture.



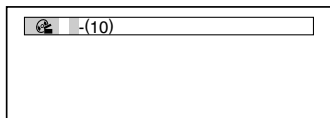

La barre de commande s'affiche.

--(**) apparaît en regard de l'icône correspondante sur la barre de commande (** correspond à un numéro). Le numéro entre parenthèses indique le nombre total de titres, plages, scènes, etc., du disque.





2 Appuyez sur la touche SEARCH MODE à répétition pour sélectionner la méthode de recherche.

■ Pendant la lecture d'un DVD

-  (TITRE),  (CHAPITRE),  (TEMPS/TEXTE), ou  (SAISIE DE NUMÉRO)

Sélectionnez "TEMPS/TEXTE" pour chercher un point de départ en entrant le code de temps.



■ Pendant la lecture d'un VIDÉO-CD

-  (PLAGE) ou  (INDEX)

■ Pendant la lecture d'un VIDÉO-CD en fonction PBC

-  (SCÈNE)

■ Pendant la lecture d'un CD

-  (PLAGE) ou  (INDEX)

3 Sélectionnez le numéro du titre, de la plage, de la scène, du code de temps, etc., souhaité en appuyant sur la touche ↑/↓ pour sélectionner les chiffres, puis sur → pour déplacer le curseur.

Par exemple, pour trouver la scène à 2 heures, 10 minutes et 20 secondes après le début, sélectionnez "TEMPS/TEXTE" à l'étape 2 et entrez "2:10:20".

En cas d'erreur

Annulez le numéro en appuyant sur CLEAR, puis enfoncez la bonne touche numérique.

4 Appuyez sur ENTER.

La lecture commence au chapitre ou à la plage sélectionnée.

 S'il s'avère nécessaire de saisir un numéro pendant la lecture d'un disque, sélectionnez "SAISIE DE NUMÉRO" à l'étape 2.

Visualisation des renseignements propres au disque

Vérification du temps de lecture et de la durée restante à la fenêtre d'affichage du panneau avant



Vous pouvez vérifier les renseignements propres au disque, comme la durée restante, le nombre courant du titre d'un DVD ou de plages d'un CD ou d'un VIDÉO-CD à la fenêtre d'affichage du panneau avant (page 10).

TIME/TEXT

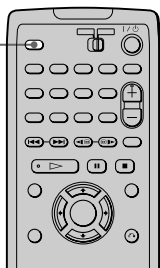

Appuyez sur la touche TIME/TEXT.

Chaque fois que vous appuyez sur la touche TIME/TEXT pendant la lecture du disque, l'affichage change de la façon indiquée ci-contre.

Pendant la lecture d'un DVD

Temps de lecture du titre en cours

T ^{HOUR} 1.0 ^{MIN} 32 ^{SEC} 4

Durée restante du titre en cours

T- ^{HOUR} 1.1 ^{MIN} 53 ^{SEC} 6

Temps de lecture du chapitre en cours

C ^{HOUR} 0 ^{MIN} 22 ^{SEC} 30

Durée restante du chapitre en cours

C- ^{HOUR} 0 ^{MIN} 13 ^{SEC} 20

Texte

SONY HI

Titre courant et numéro de chapitre

^{TITLE} 1 ^{CHAP} 224

Automatiquement

Pendant la lecture d'un VIDÉO-CD (sans fonction PBC) ou d'un CD

Temps de lecture de la plage et numéro de plage en cours

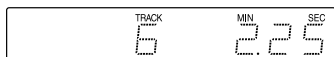

Durée restante de la plage en cours

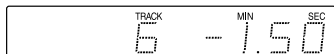

Temps de lecture du disque

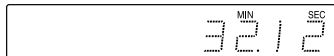

Durée restante du disque

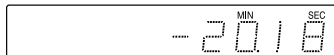

Texte

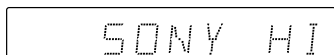

Numéro de plage et d'index en cours

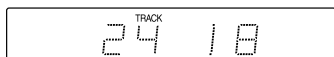

Automatiquement

Le numéro de la scène ou la durée restante s'affiche pendant la lecture d'un VIDÉO-CD dotés des fonctions PBC.

Le temps de lecture et la durée restante du chapitre, du titre, de la plage, de la scène ou du disque en cours s'affichent aussi à l'écran du téléviseur. Reportez-vous à la section suivante, "Vérification du temps de lecture et de la durée restante" pour connaître l'interprétation de ces renseignements.

Remarque

Selon le type de disque en cours de lecture et le mode de lecture, les renseignements propres au disque mentionnés ci-dessus peuvent ne pas s'afficher.

Vérification du temps de lecture et de la durée restante

Vous pouvez vérifier le temps de lecture et la durée restante du titre, du chapitre ou de la plage en cours, ainsi que le temps de lecture total ou la durée restante du disque. Il est également possible de vérifier le texte propre au DVD/CD enregistré sur le disque.

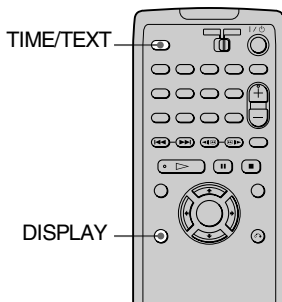

1 Appuyez une fois sur la touche DISPLAY pendant la lecture.

La barre d'état s'affiche.

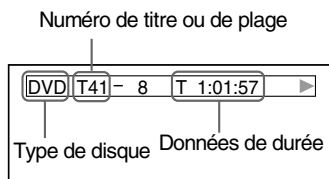

2 Appuyez sur la touche TIME/TEXT à répétition pour changer le type de données de durée.

L'affichage et le type de données de durée affichés dépendent du disque en cours de lecture.

■ Pendant la lecture d'un DVD

- T **:***
Temps de lecture du titre en cours
- T-**:***
Durée restante du titre en cours
- C **:***
Temps de lecture du chapitre en cours
- C-**:***
Durée restante du chapitre en cours

■ Pendant la lecture d'un VIDÉO-CD doté de fonctions PBC

- **:***
Temps de lecture de la scène en cours

■ Pendant la lecture d'un VIDÉO-CD (sans fonction PBC) ou d'un CD

- T **:***
Temps de lecture de la piste en cours
- T-**:***
Durée restante de la piste en cours
- D **:***
Temps de lecture du disque en cours
- D-**:***
Durée restante du disque en cours

Pour désactiver la barre de statut

Appuyez sur la touche DISPLAY à répétition jusqu'à ce que la barre d'état soit désactivée.

Vérification du texte propre au DVD/CD

À l'étape 2, appuyez sur la touche TIME/TEXT à répétition pour afficher le texte enregistré sur le DVD/CD.

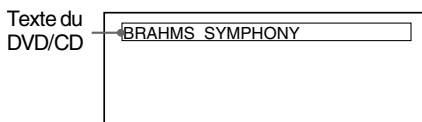

💡 Si le texte propre au DVD/CD ne tient pas sur une seule ligne, vous pouvez le visualiser en entier en le faisant défiler à la fenêtre d'affichage du panneau avant.

💡 Vous pouvez sélectionner directement le temps et le texte en appuyant sur la touche TIME/TEXT.

Remarques

- Seules les lettres de l'alphabet peuvent être affichées.
- Le lecteur ne peut afficher que le texte de premier niveau du DVD/CD, comme le nom ou le titre du disque.

Changement du son



Si le DVD comporte des plages multilingues, vous pouvez sélectionner la langue de votre choix en cours de la lecture.

Si le DVD comporte plusieurs formats audio (PCM, Dolby Digital ou DTS), vous pouvez sélectionner le format audio voulu en cours de lecture.

Dans le cas de CD ou de VIDÉO-CD stéréo, vous pouvez sélectionner le son du canal gauche ou du canal droit et écouter le son du canal sélectionné simultanément dans les enceintes gauche et droite. (Dans ce cas, l'effet stéréophonique est perdu.) Par exemple, lors de la lecture d'un disque comportant une chanson dont les voix sont enregistrées dans le canal droit et les instruments dans le canal gauche, si vous ne souhaitez écouter que la partie instrumentale, vous pouvez sélectionner le canal gauche et le reproduire dans les deux enceintes.

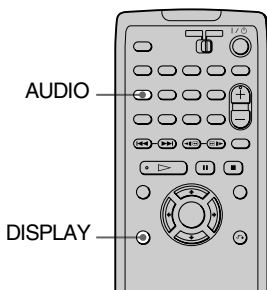

1 Appuyez sur la touche AUDIO pendant la lecture.

La barre de commande s'affiche.

Le numéro entre parenthèses indique le nombre total de signaux audio disponibles.

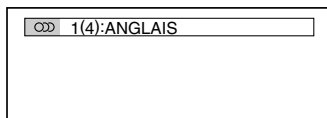

2 Appuyez sur la touche AUDIO à répétition pour sélectionner le signal audio souhaité.

■ Pendant la lecture d'un DVD

Les choix de langues sont différentes d'un DVD à l'autre.

Si quatre (4) chiffres sont affichés, ils représentent le code de langue. Reportez-vous à la liste des codes de langue à la page 81 pour connaître la langue correspondant au code. Lorsque la même langue est affichée deux fois ou plus, le DVD comporte plusieurs formats audio.

■ Pendant la lecture d'un VIDÉO-CD ou d'un CD

Le réglage par défaut est souligné.

- STÉRÉO : Son stéréo standard
- 1/G : Son du canal gauche (monophonique)
- 2/D : Son du canal droit (monophonique)

Remarques

- Il est impossible de changer le son des disques qui ne sont pas enregistrés dans plusieurs formats audio.
- Lors de la lecture d'un DVD, le son peut changer automatiquement.

Vérification du format du signal audio **DVD**

Si vous appuyez deux fois sur la touche DISPLAY pendant la lecture, le format du signal audio en cours (Dolby Digital, DTS, PCM, etc.) s'affiche de la façon illustrée ci-dessous.

Exemple

- Dolby Digital 5.1 canaux

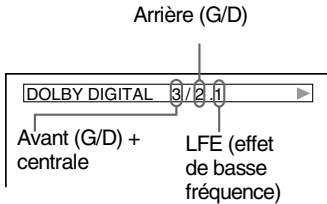

- Dolby Digital 3 canaux

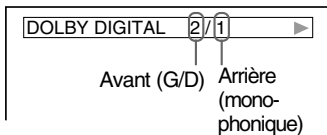

- PCM (stéréo)

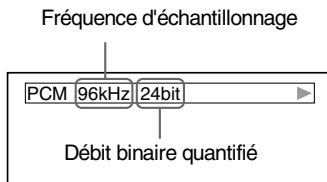

Signaux audio

Les signaux audio enregistrés sur un disque comportent les éléments sonores (canaux) représentés ci-après. Chaque canal correspond à la sortie d'une enceinte distincte.

- Avant (G)
- Avant (D)
- Centrale
- Arrière (G)
- Arrière (D)

- Arrière (monophonique) : signaux traités en mode Dolby Surround ou signaux audio arrière Dolby Digital.
- Signal LFE (effet de basse fréquence)

Remarque

Si le paramètre "DTS" est réglé à "NON" dans le menu "RÉGLAGE AUDIO", l'option de sélection de plage DTS ne paraît pas à l'écran, même si le disque comporte des plages DTS (page 73).

Réglages TV Virtual Surround (TVS)



Lorsque vous raccordez le lecteur à un téléviseur stéréo ou à deux enceintes avant, l'effet TV Virtual Surround vous permet de bénéficier du son surround au moyen de simulation de son multidirectionnel qui crée des enceintes arrière virtuelles à partir du signal transmis aux enceintes avant (G : gauche, D : droite) sans utiliser d'enceintes arrière réelles.

Cette fonction est conçue en fonction des prises AUDIO OUT L/R. Remarquez que si vous sélectionnez l'un des réglages TVS pendant la lecture d'un DVD, le lecteur n'émet pas les signaux Dolby Digital en provenance de la prise DIGITAL OUT (OPTICAL) (lorsque le paramètre "DOLBY DIGITAL" sous "RÉGLAGE AUDIO" est réglé à "D-PCM") (page 68).

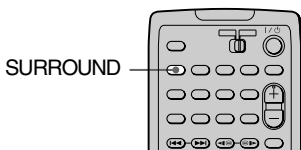

1 Appuyez sur la touche SURROUND pendant la lecture.

La barre de commande s'affiche.

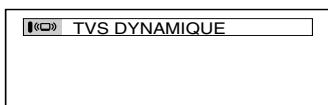

2 Appuyez sur la touche SURROUND à répétition pour sélectionner l'un des modes TVS (TV Virtual Surround).

Reportez-vous aux explications propres à chacune des options.

- TVS DYNAMIQUE
- TVS LARGE
- TVS NUIT
- TVS STANDARD

Pour réinitialiser le réglage TVS

Sélectionnez "NON" à l'étape 2.

TVS DYNAMIQUE

Ce mode utilise la simulation de son multidirectionnel pour créer des enceintes arrière virtuelles à partir du signal des enceintes avant (G, D) sans utiliser d'enceintes arrière réelles. Les enceintes virtuelles sont créées de la façon illustrée ci-dessous. L'effet de simulation de son multidirectionnel est clair et reproduit nettement chaque élément sonore de la page audio.

Ce mode est efficace lorsque la distance entre les enceintes avant gauche et droite est réduite, p. ex., haut-parleurs d'un téléviseur stéréo.



TVS LARGE

Ce mode utilise la simulation de son multidirectionnel pour créer des enceintes arrière virtuelles à partir du signal des enceintes avant (G, D) sans utiliser d'enceintes arrière réelles. Les enceintes virtuelles sont créées de la façon illustrée ci-dessous. Ce mode permet de créer un effet sonore étendu qui entoure l'auditeur.

Ce mode est efficace lorsque la distance entre les enceintes avant gauche et droite est réduite, p. ex., haut-parleurs d'un téléviseur stéréo.

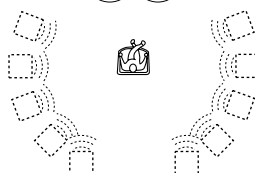

TVS NUIT

Les sons de forte amplitude, comme les explosions, sont supprimés, mais les sons de moindre amplitude ne sont pas modifiés.

Cette fonction est pratique lorsque vous ne voulez déranger personne sans manquer le dialogue ni les effets du son surround du mode "TVS LARGE".

TVS STANDARD

Ce mode utilise la simulation de son multidirectionnel pour créer des enceintes arrière virtuelles à partir du signal des enceintes avant (G, D) sans utiliser d'enceintes arrière réelles. Les enceintes virtuelles sont créées de la façon illustrée ci-dessous. Utilisez ce paramètre pour utiliser le mode TVS avec deux enceintes distinctes et conserver la qualité sonore.

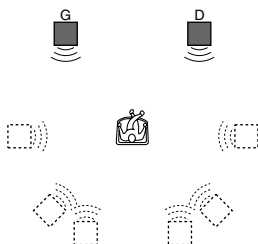

G : Enceinte avant gauche

D : Enceinte avant droite

□ : Enceintes virtuelles

💡 Si vous sélectionnez un réglage TVS différent de "NON", le témoin du lecteur SURROUND s'allume.

Remarques

- Lorsque vous sélectionnez un effet, le son est coupé quelques instants.
- Lorsque les signaux de lecture ne comporte aucun signal destiné aux enceintes arrière (page 52), les effets du son surround peuvent être difficilement audibles.
- Lorsque vous sélectionnez l'un des modes TVS, désactivez le réglage du son surround du téléviseur ou de l'amplificateur (récepteur).

- Assurez-vous que la position d'écoute est équidistante des enceintes et centrée par rapport à celles-ci et, que les enceintes sont disposées dans un environnement similaire. Sinon, l'effet TVS risque d'être difficilement perceptible.
- Le mode "TVS NUIT" n'est reproduit qu'avec les disques Dolby Digital. Toutefois, tous les disques ne sont pas reproduits de la même façon en mode "TVS NUIT".
- Si vous utilisez la prise DIGITAL OUT (OPTICAL), l'effet TVS n'est pas reproduit dans les enceintes.

Changement d'angle DVD

Si une scène est enregistrée sous plusieurs angles sur le DVD, le mot "ANGLE" paraît à la fenêtre d'affichage du panneau avant. Cela signifie que vous pouvez modifier l'angle de visualisation.

Par exemple, dans une scène de train en marche, vous pouvez afficher la vue observée depuis l'avant du train, de la fenêtre gauche du train ou de la fenêtre droite sans que le mouvement du train soit interrompu.

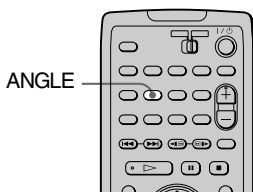

1 Appuyez sur la touche ANGLE pendant la lecture.

La barre de commande s'affiche. Le numéro entre parenthèses indique le nombre total d'angles disponibles.

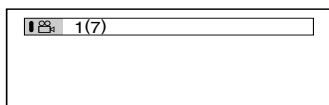

2 Appuyez sur la touche ANGLE à répétition pour sélectionner le numéro de l'angle.

La scène change selon l'angle sélectionné.

Remarque

Selon le DVD en lecture, il se peut que vous ne puissiez pas changer les angles, même si plusieurs angles sont enregistrés sur le DVD.

Affichage des sous-titres DVD

Si plusieurs sous-titres sont enregistrés sur le disque, vous pouvez activer ou désactiver l'affichage des sous-titres quand vous le souhaitez pendant la lecture du disque. Si des sous-titres multilingues sont enregistrés sur le disque, vous pouvez modifier la langue des sous-titres pendant la lecture et activer ou désactiver leur affichage en tout temps. Par exemple, vous pouvez sélectionner la langue dans laquelle vous voulez vous exercer et activer les sous-titres pour faciliter la compréhension.

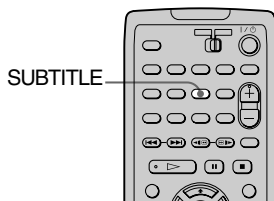

1 Appuyez sur la touche SUBTITLE pendant la lecture.

La barre de commande s'affiche. Le numéro entre parenthèses indique le nombre total de sous-titres disponibles.

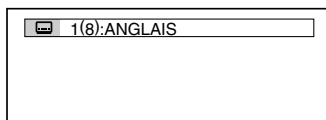

2 Appuyez sur la touche SUBTITLE à répétition pour sélectionner la langue.

Les langues que vous pouvez sélectionner sont différentes d'un DVD à l'autre. Si quatre (4) chiffres sont affichés, ils représentent le code de langue. Reportez-vous à la liste des codes de langue à la page 81 pour connaître la langue correspondant au code.

Pour désactiver les sous-titres

Sélectionnez "NON" à l'étape 2.

Remarque

Selon le DVD, il se peut que vous ne puissiez changer les sous-titres, même si des sous-titres multilingues sont enregistrés sur le DVD.

Réglage de la qualité de l'image (BNR (réduction des parasites))



La fonction BNR (réduction des parasites) permet de régler la qualité de l'image par la réduction des parasites ou des effets de mosaïque qui paraissent à l'écran du téléviseur.

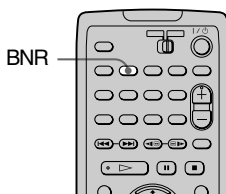

1 Appuyez sur la touche BNR pendant la lecture.

La barre de commande s'affiche.

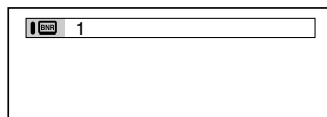

2 Appuyez sur la touche BNR à répétition pour sélectionner un niveau.

À mesure que la valeur augmente, les effets de mosaïque diminuent à l'écran.

- 1: réduit les parasites.
- 2: réduit les parasites à un coefficient supérieur à 1.
- 3: réduit les parasites à un coefficient supérieur à 2.

Pour réinitialiser le paramètre BNR

Sélectionnez "NON" à l'étape 2.

Remarques

- Si le contour des images à l'écran devient flou, mettez le paramètre "BNR" à "NON".
- Selon le disque ou la scène, l'effet "BNR" peut être difficilement perceptible.

Blocage de disques (verrouillage parental personnalisé, contrôle parental)

Vous pouvez définir deux types de restrictions de lecture du disque souhaité.

- Verrouillage parental personnalisé
Vous pouvez fixer des restrictions pour empêcher la lecture de disques non convenables.
- Contrôle parental

La lecture de certains DVD peut être limitée selon un niveau prédéterminé, comme l'âge des utilisateurs.

Le même mot de passe sert au contrôle parental et au verrouillage parental personnalisé.

Verrouillage parental personnalisé



Le même mot de passe de verrouillage parental personnalisé peut être utilisé pour 50 disques au maximum. Lorsque vous entrez le 51e disque, le premier disque est annulé.

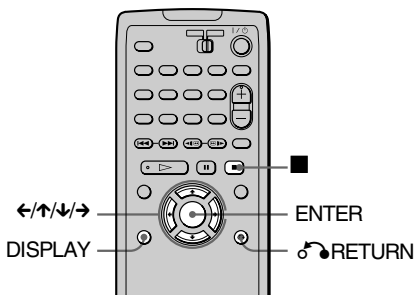

1 Insérez le disque à verrouiller.

Si le disque est en cours de lecture, appuyez sur la touche ■ pour l'arrêter.

2 Appuyez sur la touche DISPLAY lorsque le lecteur est en mode d'arrêt.

Le menu de commande s'affiche.

3 Appuyez sur la touche ↑/↓ pour sélectionner (VERROUILLAGE PARENTAL PERSONNALISÉ), puis sur ENTER.

Les options de "Verrouillage parental personnalisé" s'affichent.

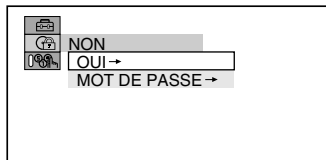

4 Appuyez sur la touche ↑/↓ pour sélectionner "OUI ->", puis sur ENTER.

■ Si vous n'avez pas entré de mot de passe

L'écran de saisie d'un nouveau mot de passe s'affiche.

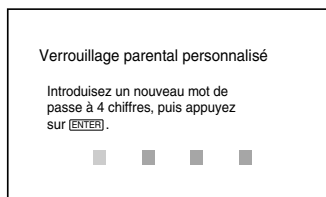

Entrez un mot de passe à 4 chiffres en appuyant sur ↑/↓ pour sélectionner les chiffres, puis sur → pour déplacer le curseur. Appuyez ensuite sur ENTER. L'écran de confirmation du mot de passe s'affiche.

■ Si vous avez déjà entré un mot de passe

L'écran de confirmation du mot de passe s'affiche.

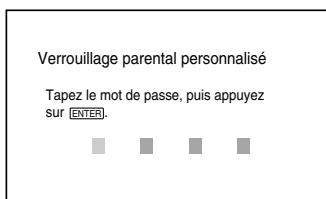

5 Entrez ou rentrez votre mot de passe à 4 chiffres en appuyant sur ↑/↓ pour sélectionner les chiffres, puis sur → pour déplacer le curseur. Appuyez ensuite sur ENTER.

“Le verrouillage parental personnalisé est activé.” s’affiche et l’écran revient au menu de commande.

En cas d’erreur lors de la saisie du mot de passe

Appuyez sur la touche ← avant d’appuyer sur ENTER et entrez le bon chiffre.

En cas d’erreur

Appuyez sur la touche ↵ RETURN et recommencez à l’étape 3.

Pour désactiver le menu de commande

Appuyez sur la touche ↵ RETURN, puis sur la touche DISPLAY à répétition jusqu’à ce que le menu de commande disparaisse.

Pour désactiver la fonction de verrouillage parental personnalisé

1 Suivez les étapes 1 à 3 sous “Verrouillage parental personnalisé”.

2 Appuyez sur la touche ↑/↓ pour sélectionner “NON →”, puis sur ENTER.

3 Entrez le mot de passe à 4 chiffres en appuyant sur ↑/↓ pour sélectionner les chiffres, puis sur → pour déplacer le curseur. Appuyez ensuite sur ENTER.

Pour changer le mot de passe

1 Suivez les étapes 1 à 3 sous “Verrouillage parental personnalisé”.

2 Appuyez sur la touche ↑/↓ pour sélectionner “MOT DE PASSE →”, puis sur ENTER.

L’écran de confirmation du mot de passe s’affiche.

3 Entrez le mot de passe à 4 chiffres en appuyant sur ↑/↓ pour sélectionner les chiffres, puis sur → pour déplacer le curseur. Appuyez ensuite sur ENTER.

4 Entrez un nouveau mot de passe à 4 chiffres en appuyant sur ↑/↓ pour sélectionner les chiffres, puis sur → pour déplacer le curseur. Appuyez ensuite sur ENTER.

5 Pour confirmer le mot de passe, entrez-le à nouveau en appuyant sur ↑/↓ pour sélectionner les chiffres, puis sur → pour déplacer le curseur. Appuyez ensuite sur ENTER.

Lecture d’un disque pour lequel le verrouillage parental personnalisé est activé

1 Insérez le disque pour lequel le verrouillage parental personnalisé est activé.

L’écran “Verrouillage parental personnalisé” s’affiche.

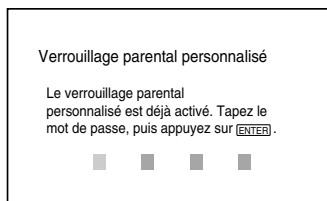

2 Entrez le mot de passe à 4 chiffres en appuyant sur ↑/↓ pour sélectionner les chiffres, puis sur → pour déplacer le curseur. Appuyez ensuite sur ENTER.

Le lecteur est prêt pour la lecture.

💡 Si vous oubliez le mot de passe, entrez le numéro à 6 chiffres “199703” à l’écran “Verrouillage parental personnalisé” affichant le message vous demandant de taper le mot de passe, puis appuyez sur ENTER. (Appuyez sur → après le 4ème chiffre pour que le numéro à 6 chiffres puisse être saisi.) L’écran affiche un message demandant d’introduire un nouveau mot de passe à quatre chiffres.

Lecture limitée pour les enfants (contrôle parental) **(DVD)**

La lecture de certains DVD peut être limitée selon un niveau prédéterminé, comme l'âge des utilisateurs. La fonction de "CONTRÔLE PARENTAL" vous permet de fixer un niveau de restriction de lecture. Une scène qui est touchée par la restriction n'est pas lue ou est remplacée par une scène différente.

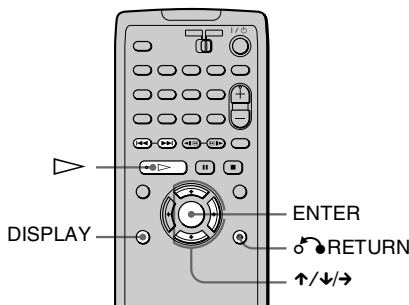

1 Appuyez sur la touche DISPLAY lorsque le lecteur est en mode d'arrêt.

Le menu de commande s'affiche.

2 Appuyez sur la touche \uparrow/\downarrow pour sélectionner (RÉGLAGE), puis sur ENTER.

3 Appuyez sur la touche \uparrow/\downarrow pour sélectionner "PERSONNALISÉ", puis appuyez sur ENTER.

L'écran de réglage s'affiche.

4 Appuyez sur la touche \uparrow/\downarrow pour sélectionner "RÉGLAGE PERSONNALISÉ", puis appuyez sur ENTER.

Le menu "RÉGLAGE PERSONNALISÉ" s'affiche.

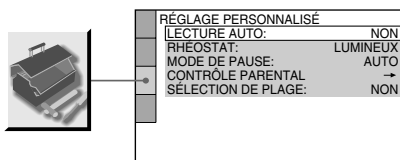

5 Appuyez sur la touche \uparrow/\downarrow pour sélectionner "CONTRÔLE PARENTAL →", puis appuyez sur ENTER.

■ Si vous n'avez pas entré de mot de passe

L'écran de saisie d'un nouveau mot de passe s'affiche.

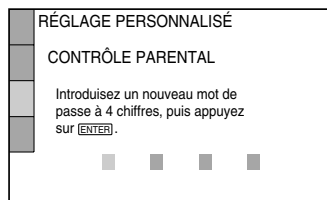

Entrez un mot de passe à 4 chiffres en appuyant sur \uparrow/\downarrow pour sélectionner les chiffres, puis sur \rightarrow pour déplacer le curseur. Appuyez ensuite sur ENTER. L'écran de confirmation du mot de passe s'affiche.

■ Si vous avez déjà saisi un mot de passe

L'écran de confirmation du mot de passe s'affiche.

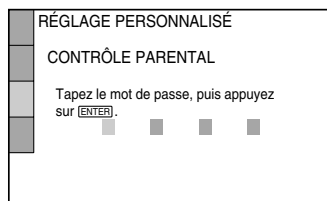

6 Entrez ou rentrez le mot de passe à 4 chiffres en appuyant sur \uparrow/\downarrow pour sélectionner les chiffres, puis sur \rightarrow pour déplacer le curseur. Appuyez ensuite sur ENTER.

L'écran de réglage du niveau de restriction de lecture et de modification du mot de passe s'affiche.

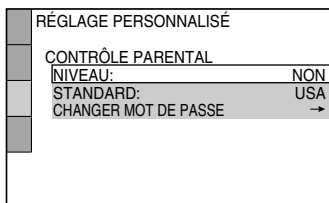

7 Appuyez sur la touche \uparrow/\downarrow pour sélectionner "STANDARD", puis sur ENTER.

Les paramètres de sélection de "STANDARD" sont affichés.

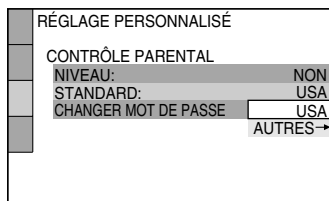

8 Appuyez sur \uparrow/\downarrow pour sélectionner une région géographique à titre de niveau de restriction, puis appuyez sur ENTER.

La région est sélectionnée.

Quand vous sélectionnez "AUTRES \rightarrow ", sélectionnez et entrez le code standard, voir le tableau de la page 62, à l'aide de la touche \uparrow/\downarrow .

9 Appuyez sur ENTER.

Les paramètres de sélection de "NIVEAU" sont affichés.

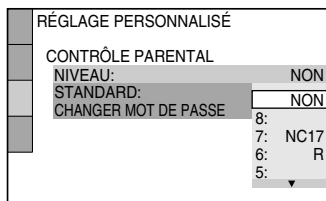

10 Sélectionnez le niveau voulu à l'aide de la touche \uparrow/\downarrow , puis appuyez sur ENTER.

Le réglage du contrôle parental est terminé.

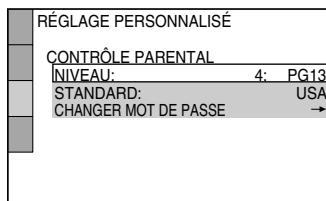

Plus la valeur est faible, plus la restriction est sévère.

En cas d'erreur

Appuyez sur la touche \rightarrow RETURN pour revenir à l'écran précédent.

Pour désactiver le menu de commande

Appuyez sur la touche DISPLAY à répétition jusqu'à ce que le menu de commande disparaisse.

Pour désactiver la fonction de contrôle parental

Réglez le "NIVEAU" à "NON" à l'étape 10.

Pour changer le mot de passe

- 1 Suivez les étapes 1 à 6 sous “Lecture limitée pour les enfants (contrôle parental)”.
- 2 Sélectionnez “CHANGER MOT DE PASSE →” à l’aide de la touche **↓**, puis appuyez sur ENTER. L’écran de confirmation du mot de passe s’affiche.
- 3 Entrez un nouveau mot de passe comme à l’étape 6.

Lecture d’un disque en mode de contrôle parental

- 1 Insérez le disque et appuyez sur la touche **▷**. La barre de commande s’affiche.

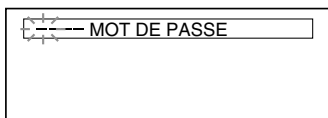

- 2 Entrez votre mot de passe à 4 chiffres en appuyant sur **↑/↓** pour sélectionner les chiffres, puis sur **→** pour déplacer le curseur. Appuyez ensuite sur ENTER. Le lecteur commence à lire le disque.

 Si vous oubliez le mot de passe, retirez le disque et répétez les étapes 1 à 5 de la section “Lecture limitée pour les enfants”. À l’invite “Tapez le mot de passe”, entrez le code “199703”, puis appuyez sur ENTER. (Appuyez sur **→** après le 4ème chiffre pour que le numéro à 6 chiffres puisse être entré.) L’écran affiche un message demandant d’introduire un nouveau mot de passe à 4 chiffres. Après la saisie du nouveau mot de passe à 4 chiffres à l’étape 6, remettez le disque dans le lecteur et appuyez sur la touche **▷**. Lorsque la barre de commande s’affiche, entrez le nouveau mot de passe.

Remarque

Lorsque vous effectuez la lecture de DVD qui ne comportent pas la fonction de contrôle parental, la lecture ne peut pas être limitée sur ce lecteur.

Code de région

Standard	Code	Standard	Code
Allemagne	2109	Italie	2254
Argentine	2044	Japon	2276
Australie	2047	Malaisie	2363
Autriche	2046	Mexique	2362
Belgique	2057	Norvège	2379
Brésil	2070	Nouvelle-Zélande	2390
Canada	2079	Pakistan	2427
Chili	2090	Pays-Bas	2376
Chine	2092	Philippines	2424
Corée	2304	Portugal	2436
Danemark	2115	Royaume-Uni	2184
Espagne	2149	Russie	2489
Finlande	2165	Singapour	2501
France	2174	Suède	2499
Hong Kong	2219	Suisse	2086
Inde	2248	Taiwan	2543
Indonésie	2238	Thaïlande	2528

Bips de fonctionnement

(tonalités de touches)

Le lecteur émet un bip lorsque les opérations suivantes sont exécutées.

La fonction de tonalités de touches est désactivée par défaut.

Fonctionnement	Bip de fonctionnement
L'appareil est mis sous tension	Un bip
L'appareil est mis hors tension	Deux bips
La touche ▷ est enfoncée	Un bip
La touche est enfoncée	Deux bips
La lecture est arrêtée	Un bip long
L'opération est impossible	Trois bips

Pour activer les tonalités de touches

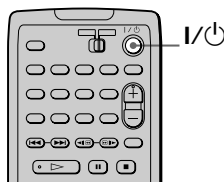
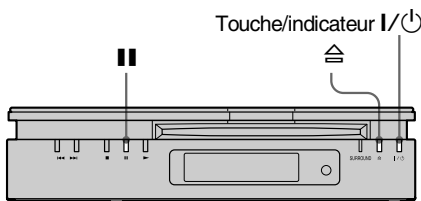

1 Appuyez sur la touche I/⏻ du lecteur ou de la télécommande.

Le témoin d'alimentation I/⏻ passe au vert.

Lorsqu'un disque est dans le lecteur, appuyez sur la touche ≡ et retirez-le.

2 Appuyez sur la touche || du lecteur et maintenez-la enfoncée pendant plus de deux secondes.

Un bip est émis et la fonction de tonalités de touches est activée.

Pour désactiver la fonction de tonalités de touches

Quand aucun disque n'est dans le lecteur, appuyez sur la touche || du lecteur et maintenez-la enfoncée pendant plus de deux secondes. Deux bips sont émis et la fonction de tonalités de touches est désactivée.

Contrôle de votre téléviseur avec la télécommande fournie

En réglant le signal pour la télécommande, vous pouvez commander votre téléviseur ou le système d'enceintes actives Sony SA-F21 (non fourni) à l'aide de la télécommande.

Remarques

- Selon les appareils raccordés, il se peut que vous ne puissiez pas commander le téléviseur ou l'amplificateur AV (récepteur) Sony avec certaines des touches ci-dessous.
- Lorsque vous entrez un nouveau code du fabricant du téléviseur, ce dernier remplace le code précédemment entré.
- Lorsque vous remplacez les piles de la télécommande, il se peut que le code du fabricant du téléviseur soit remis à la valeur par défaut. Dans ce cas, vous devez rentrer le code pertinent.

Commande du téléviseur au moyen de la télécommande fournie

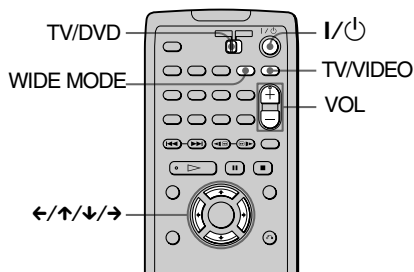

- 1** Placez le commutateur TV/DVD à la position "TV".
- 2** Maintenez la touche I/Power enfoncée, et entrez le code du fabricant du téléviseur (voir le tableau) à l'aide des touches </>/↑/↓/→.
- 3** Relâchez la touche I/Power.

Codes des fabricants des téléviseurs compatibles

Fabricant	Appuyez sur </>/↑/↓/→ pour entrer le code
Sony (par défaut)	↑↑
Fisher	↑↓
General Electric	↑←
JVC	↓↑
Magnavox	↑→
Panasonic	→→
Philips	↑→
Quasar	→↓
RCA	↑←
Samsung	↓→
Sanyo	↑↓
Sears	→← ou ↑← ou ↑↓
Sharp	→↓
Teknika	↑→
Toshiba	→←
Zenith	↑→

Commande du téléviseur

Quand vous placez le commutateur TV/DVD à "TV", vous pouvez commander le téléviseur à l'aide des touches suivantes.

Appuyer sur	Fonction
I/Power	Allumer ou éteindre le téléviseur
VOL +/-	Régler le volume du téléviseur
TV/VIDEO	Commuter la source d'entrée du téléviseur entre le téléviseur et d'autres sources d'entrée
WIDE MODE	Passer au mode large et inversement avec un téléviseur Sony à mode large

Commande des enceintes actives SA-F21

Quand vous placez le commutateur TV/DVD à la position “DVD”, vous pouvez régler le volume à l’aide de la touche VOL +/-.

 Vous pouvez régler le volume de certains appareils audio Sony à l’aide de la télécommande fournie.

Utilisation du menu de réglage

Ce menu permet d'effectuer différents réglages, comme l'image et le son. Vous pouvez également préciser la langue d'affichage des sous-titres et du menu de réglage, entre autres. Pour de plus amples renseignements sur chacun des paramètres du menu de réglage, reportez-vous aux pages 67 à 73. Pour consulter la liste complète de ces paramètres, reportez-vous à la page 82.

Utilisation du menu de réglage

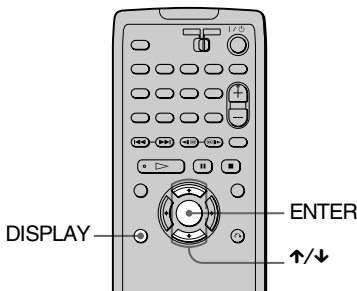

- 1 Appuyez sur la touche **DISPLAY** de la télécommande lorsque le lecteur est en mode d'arrêt.
Le menu de commande s'affiche.

- 2 Appuyez sur la touche **↑/↓** pour sélectionner  (**RÉGLAGE**) et appuyez sur **ENTER**.
Les options de "RÉGLAGE" s'affichent.

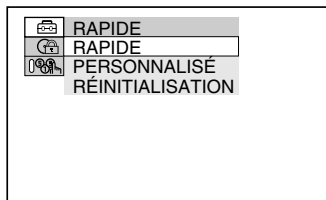

- 3 Appuyez sur la touche **↑/↓** pour sélectionner "PERSONNALISÉ", puis sur **ENTER**.
Le menu de réglage s'affiche.

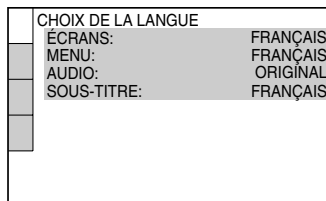

- 4 Appuyez sur la touche **↑/↓** pour sélectionner le paramètre de réglage dans la liste affichée : "CHOIX DE LA LANGUE", "RÉGLAGE DE L'ECRAN", "RÉGLAGE PERSONNALISÉ", ou "RÉGLAGE AUDIO". Appuyez ensuite sur **ENTER**.
Le paramètre de réglage sélectionné s'affiche.
Exemple : "RÉGLAGE DE L'ECRAN"

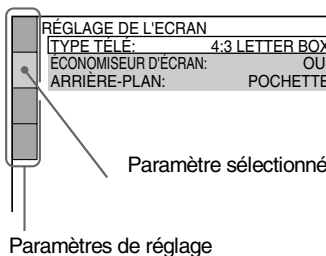

5 Sélectionnez un paramètre à l'aide de la touche \uparrow/\downarrow , puis appuyez sur ENTER.

Les options du paramètre sélectionné s'affichent. Exemple : "TYPE TÉLÉ"

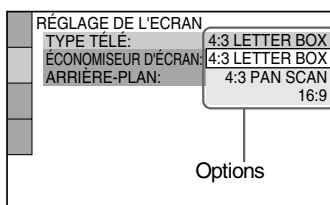

6 Sélectionnez un réglage à l'aide de la touche \uparrow/\downarrow , puis appuyez sur ENTER.

La valeur est sélectionnée et le réglage est terminé.

Exemple : "16:9"

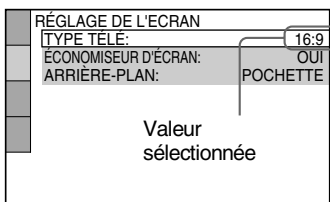

Pour désactiver le menu de réglage

Appuyez sur la touche DISPLAY à répétition pour désactiver le menu de réglage.

💡 Si vous sélectionnez "RAPIDE" à l'étape 3, vous passez au mode de configuration rapide (page 32). Observez les directives de réglage rapide à partir de l'étape 5 pour effectuer les réglages de base.

💡 Si vous sélectionnez "RÉINITIALISATION" à l'étape 3, vous pouvez réinitialiser les valeurs de "RÉGLAGE" aux pages 82 à 83 (sauf pour le "CONTRÔLE PARENTAL") et rétablir les réglages par défaut. Après avoir sélectionné "RÉINITIALISATION" et avoir appuyé sur ENTER, sélectionnez "OUI" et appuyez sur ENTER pour réinitialiser les valeurs (opération qui prend quelques secondes) ou sélectionnez "NON" et appuyez sur ENTER pour revenir au menu de commande. N'appuyez pas sur la touche I/⏪ au moment de la réinitialisation du lecteur.

Réglage de la langue d'affichage ou de la trame sonore (CHOIX DE LA LANGUE)



Le menu "CHOIX DE LA LANGUE" permet de sélectionner différentes langues pour les menus ou la trame sonore.

Sélectionnez "CHOIX DE LA LANGUE" dans le menu de réglage. Pour de plus amples renseignements sur l'utilisation du menu, reportez-vous à la section "Utilisation du menu de réglage" (page 66).

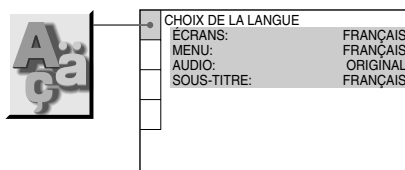

■ ÉCRANS

Affiche la langue de menu à l'écran. Sert à sélectionner la langue dans la liste affichée.

■ MENU (DVD seulement)

Vous pouvez sélectionner la langue d'affichage du menu.

■ AUDIO (DVD seulement)

Sert à régler la langue de la trame sonore. Sert à sélectionner la langue dans la liste affichée. Si vous sélectionnez "ORIGINAL", la langue d'origine du disque est sélectionnée.

■ SOUS-TITRE (DVD seulement)

Sert à régler la langue des sous-titres enregistrés sur le DVD. Sert à sélectionner la langue dans la liste affichée. Si vous sélectionnez "IDEM AUDIO", la langue des sous-titres correspond à la langue de trame sonore sélectionnée.

💡 Si vous sélectionnez “AUTRES →” sous “MENU”, “SOUS-TITRE”, et “AUDIO”, sélectionnez et entrez le code de langue dans la liste à l’aide de ↑/↓ pour sélectionner le chiffre, puis appuyez sur → pour déplacer le curseur (page 81). Après la sélection, le code de langue (4 chiffres) s’affiche de nouveau lorsque vous sélectionnez “AUTRES →”.

Remarque

Lorsque vous sélectionnez une langue qui n’est pas enregistrée sur le DVD, l’une des langues enregistrées est automatiquement sélectionnée (sauf pour “ÉCRANS”).

Valeurs du menu Display (RÉGLAGE DE L'ECRAN)



Choisissez les valeurs selon le téléviseur à raccorder au lecteur.

Sélectionnez “RÉGLAGE DE L'ECRAN” dans le menu de réglage. Pour de plus amples renseignements sur l’utilisation du menu, reportez-vous à la section “Utilisation du menu de réglage” (page 66). Les réglages par défaut sont soulignés.

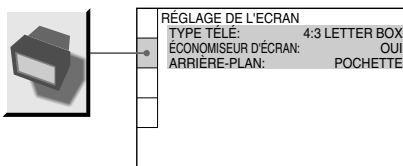

■TYPE TÉLÉ

Sert à sélectionner le format du téléviseur à raccorder (4:3 standard ou ample).

4:3 <u>LETTER</u> <u>BOX</u>	Sélectionnez cette valeur si le lecteur est raccorder à un téléviseur à écran 4:3 (ordinaire). Permet de présenter les images élargies avec bandes noires dans le haut et le bas de l’écran.
4:3 PAN SCAN	Sélectionnez cette valeur si le lecteur est raccorder à un téléviseur à écran 4:3 (ordinaire). Sert à présenter automatiquement des images élargies sur la totalité de l’écran et à couper les parties en trop.
16:9	Sélectionnez cette valeur si le lecteur est raccorder à un téléviseur à écran large ou offrant le mode ample.

4:3 LETTER BOX



4:3 PAN SCAN

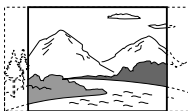

16:9



Remarque

Selon le DVD, il se peut que la valeur “4:3 LETTER BOX” soit automatiquement sélectionnée au lieu de “4:3 PAN SCAN”, et inversement.

■ ÉCONOMISEUR D'ÉCRAN

Sert à activer et à désactiver l'économiseur d'écran pour qu'un écran de veille paraisse lorsque le lecteur reste en mode de pause ou d'arrêt pendant 15 minutes pendant la lecture d'un CD si le temps de pause ou d'arrêt dépasse 15 minutes. L'économiseur d'écran évite l'endommagement (image fantôme) de l'écran utilisé. Appuyez sur la touche \triangleright pour désactiver l'économiseur d'écran.

<u>OUI</u>	Sert à activer l'économiseur d'écran.
NON	Sert à désactiver l'économiseur d'écran.

■ ARRIÈRE-PLAN

Sert à sélectionner la couleur d'arrière-plan ou l'image affichée sur l'écran du téléviseur lorsqu'il est arrêté ou pendant la lecture d'un CD.

<u>POCHETTE</u>	La pochette (image fixe) est affichée en arrière-plan, mais seulement si elle est déjà enregistrée sur le disque (données supplémentaires, etc.). Si le disque ne comporte pas de pochette, l'image “GRAPHIQUE” paraît à l'écran.
<u>GRAPHIQUE</u>	Une image mémorisée dans le lecteur s'affiche en arrière-plan.
<u>BLEU</u>	L'arrière-plan est bleu.
<u>NOIR</u>	L'arrière-plan est noir.

Paramètres personnalisés

(RÉGLAGE PERSONNALISÉ)



Le menu “RÉGLAGE PERSONNALISÉ” permet de régler le contrôle parental et d’autres paramètres.

Sélectionnez “RÉGLAGE PERSONNALISÉ” dans le menu de réglage.

Pour de plus amples renseignements sur l’utilisation du menu, reportez-vous à la section “Utilisation du menu de réglage” (page 66).

Les réglages par défaut sont soulignés.

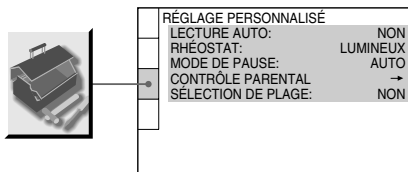

■LECTURE AUTO

Sélection des valeurs de lecture automatique à la mise sous tension du lecteur.

<u>NON</u>	N’utilisez pas “MINUTERIE”, “DEMO1” ni “DEMO2” pour démarrer la lecture.
MINUTERIE	Sert à lancer la lecture dès que le lecteur est mis sous tension. Cette lecture peut se faire en tout temps si le lecteur est raccordé à une minuterie (non fournie). Réglez la minuterie lorsque le lecteur est en mode de veille (le témoin I/⏻ s’allume en rouge).
DEMO1	Sert à lancer automatiquement la première démonstration.
DEMO2	Sert à lancer automatiquement la deuxième démonstration.

■RHÉOSTAT

Sert à régler l’intensité lumineuse de la fenêtre d’affichage du panneau avant.

<u>LUMINEUX</u>	Sert à augmenter la luminosité de la fenêtre d’affichage du panneau avant.
SOMBRE	Sert à réduire la luminosité de la fenêtre d’affichage du panneau avant.
NON	Sert à désactiver l’éclairage de la fenêtre d’affichage du panneau avant.
AUTO	Sert à activer l’éclairage pendant quelques secondes quand une touche du lecteur ou de la télécommande est enfoncée.

■MODE DE PAUSE (DVD seulement)

Sert à sélectionner l’image du mode de pause.

<u>AUTO</u>	L’image, comportant une scène animée dynamiquement, est figée, sans parasite de gigue. Vous devez normalement sélectionner cette valeur.
IMAGE	L’image, comportant une scène non animée dynamiquement, est affichée en mode haute définition.

■CONTRÔLE PARENTAL → (DVD seulement)

Sert à définir un mot de passe et un niveau de restriction de lecture des DVD avec lecture limitée pour les enfants. Pour de plus amples renseignements, voir “Lecture limitée pour les enfants (contrôle parental)” (page 60).

■SÉLECTION DE PLAGE (DVD seulement)

Sert à afficher la plage sonore qui comporte le plus grand nombre de canaux prioritaires pendant la lecture d’un DVD sur lequel plusieurs formats audio (PCM, DTS ou Dolby Digital) sont enregistrés.

<u>NON</u>	Aucune priorité accordée.
AUTO	Priorité accordée.

Remarques

- Lorsque vous réglez le paramètre à “AUTO”, la langue peut changer. Le réglage “SÉLECTION DE PLAGE” a priorité sur le réglage “AUDIO” sous “CHOIX DE LA LANGUE” (page 67).
- Si vous réglez “DTS” à “NON” (page 73), la plage sonore DTS n’est pas diffusée même si vous réglez “SÉLECTION DE PLAGE” à “AUTO”.
- Si les plages sonores PCM, DTS et Dolby Digital comptent le même nombre de canaux, le lecteur sélectionne les plages sonores PCM, DTS et Dolby Digital dans cet ordre.
- Selon le DVD, le canal audio prioritaire peut être prédéterminé. Dans ce cas, vous ne pouvez pas accorder de priorité aux formats DTS ou Dolby Digital en sélectionnant “AUTO”.

Paramètres du son (RÉGLAGE AUDIO)

Le paramètre “RÉGLAGE AUDIO” permet de régler le son selon les conditions de lecture et de raccordement.

Sélectionnez “RÉGLAGE AUDIO” dans le menu de réglage. Pour de plus amples renseignements sur l’utilisation du menu, reportez-vous à “Utilisation du menu de réglage” (page 66).
Les réglages par défaut sont soulignés.

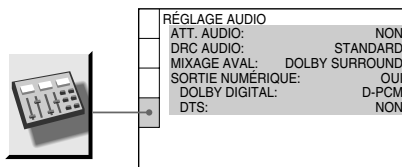

■ ATT. AUDIO (atténuation)

Si le son reproduit présente de la distorsion, réglez ce paramètre sur “OUI”. Le lecteur réduit alors le niveau de sortie audio. Cette fonction influe sur la sortie des prises suivantes :

– Prises AUDIO OUT L/R

<u>NON</u>	Sert à désactiver l’atténuation audio. Vous devez normalement sélectionner cette valeur.
OUI	Sert à réduire le niveau de sortie audio afin qu’il n’y ait aucune distorsion sonore. Sélectionnez cette valeur lorsque le son reproduit par les enceintes présente de la distorsion.

■DRC AUDIO (commande de plage dynamique) (DVD seulement)

Cette fonction clarifie le son pendant la lecture à faible volume d'un DVD doté de la fonction "DRC AUDIO". Cette fonction influe sur la sortie des prises suivantes :

- Prises "AUDIO OUT L/R"
- Prise DIGITAL OUT (OPTICAL) seulement lorsque le paramètre "DOLBY DIGITAL" est réglé à "D-PCM" sous "SORTIE NUMÉRIQUE" (page 73).

<u>STANDARD</u>	Vous devez normalement sélectionner cette valeur.
TV	Sert à clarifier les sons graves même à faible volume. Ce réglage est particulièrement recommandé lorsque vous écoutez le son par les haut-parleurs du téléviseur.
LARGE PLAGE	Ce réglage donne l'impression d'assister à un spectacle en direct. Cette fonction est encore plus efficace lorsque vous utilisez des enceintes de très bonne qualité.

■MIXAGE AVAL (DVD seulement)

Cette fonction permet de passer d'une méthode de mixage à une autre pendant la lecture d'un DVD dont les éléments de signal arrière, comme "Arrière (G)", "Arrière (D)" ou "Arrière (monophonique)", sont enregistrés en format Dolby Digital. Pour de plus amples renseignements sur les éléments de signal arrière, reportez-vous à "Changement du son" (page 51). Cette fonction influe sur la sortie des prises suivantes :

- Prises AUDIO OUT L/R
- Prise DIGITAL OUT (OPTICAL) quand le paramètre "DOLBY DIGITAL" est réglé à "D-PCM" sous "SORTIE NUMÉRIQUE" (page 73).

<u>DOLBY SURROUND</u>	Sélectionnez cette fonction si le lecteur est raccordé à un composant audio compatible avec la technologie Dolby Surround (Pro Logic). Les signaux de sortie qui reproduisent l'effet Dolby Surround sont ramenés à deux canaux.
-----------------------	--

NORMAL	Sélectionnez cette fonction si le lecteur est raccordé à un composant audio non compatible avec la technologie Dolby Surround (Pro Logic). Tous les signaux de sortie sont ramenés à deux canaux sans l'effet Dolby Surround (Pro Logic).
--------	---

■SORTIE NUMÉRIQUE

Sélectionnez ce réglage si les signaux audio sont reproduits par l'intermédiaire de la prise DIGITAL OUT (OPTICAL).

<u>OUI</u>	Vous devez normalement sélectionner cette valeur. Si vous sélectionnez "OUI", activez "DOLBY DIGITAL" et "DTS". Pour de plus amples renseignements sur le réglage de ces paramètres, reportez-vous à la section "Réglage du signal de sortie numérique".
NON	Le lecteur ne reproduit pas les signaux audio par l'intermédiaire de la prise DIGITAL OUT (OPTICAL). L'incidence du circuit numérique sur le circuit analogique est minime.

Réglage du signal de sortie numérique

Sert à changer la méthode de sortie des signaux audio, lorsque le lecteur est raccordé à l'un des composants suivants à l'aide d'un câble numérique optique par l'intermédiaire de la prise DIGITAL OUT (OPTICAL).

- Amplificateur (récepteur) équipé d'une prise d'entrée numérique
- Amplificateur (récepteur) équipé d'un décodeur intégré DTS ou Dolby Digital
- Platine MD ou DAT

Pour de plus amples renseignements sur les raccordements, reportez-vous à la page 24. Sélectionnez "DOLBY DIGITAL" et DTS après avoir réglé "SORTIE NUMÉRIQUE" à "OUI".

	RÉGLAGE AUDIO	
	ATT. AUDIO:	NON
	DRC AUDIO:	STANDARD
	MIXAGE AVAL:	DOLBY SURROUND
	SORTIE NUMÉRIQUE:	OUI
	DOLBY DIGITAL:	D-PCM
	DTS:	NON

■ DOLBY DIGITAL

Sert à sélectionner la sortie des signaux Dolby Digital par l'intermédiaire de la prise DIGITAL OUT (OPTICAL).

<u>D-PCM</u>	Sélectionnez ce paramètre si le lecteur est raccordé à un composant audio qui n'est pas équipé d'un décodeur Dolby Digital. Vous pouvez déterminer si les signaux sont compatibles avec le mode Dolby Surround (Pro Logic) ou pas en réglant le paramètre "MIXAGE AVAL" sous "RÉGLAGE AUDIO" (page 72).
DOLBY DIGITAL	Sélectionnez ce paramètre si le lecteur est raccordé à un composant audio équipé d'un décodeur Dolby Digital. Si le lecteur est raccordé à un composant audio qui n'est pas équipé d'un décodeur Dolby Digital, ne sélectionnez pas ce réglage. Sinon, pendant la lecture de la plage sonore Dolby Digital, un bruit intense (ou aucun bruit) est produit par les enceintes, ce qui risque de causer des lésions acoustiques aux auditeurs ou d'endommager les enceintes.

■ DTS

Sélectionnez cette option si les signaux DTS sont diffusés par l'intermédiaire de la prise DIGITAL OUT (OPTICAL).

<u>NON</u>	Sélectionnez ce paramètre si le lecteur est raccordé à un composant audio qui n'est pas équipé d'un décodeur DTS. Notez, cependant, que les signaux DTS d'un CD sont émis même si la valeur "NON" est sélectionnée.
------------	---

OUI	Sélectionnez ce paramètre si le lecteur est raccordé à un composant audio équipé d'un décodeur DTS. Si le lecteur est raccordé à un composant audio qui n'est pas équipé d'un décodeur DTS, ne sélectionnez pas cette valeur. Sinon, pendant la lecture de la plage sonore DTS, un bruit intense (ou aucun bruit) est produit par les enceintes, ce qui risque de causer des lésions acoustiques aux auditeurs ou d'endommager les enceintes.
------------	---

Remarque

Si vous sélectionnez l'un des réglages TVS pendant la lecture d'un DVD, le lecteur ne diffuse pas les signaux Dolby Digital en provenance de la prise DIGITAL OUT (OPTICAL) (lorsque "DOLBY DIGITAL" sous "RÉGLAGE AUDIO" est réglé à "D-PCM").

Dépannage

Si l'une des difficultés suivantes se présente pendant l'utilisation du lecteur, consultez le présent guide de dépannage pour tenter de régler le problème. Si celui-ci persiste, consultez le revendeur Sony le plus proche.

Alimentation

Le lecteur ne se met pas sous tension.

- ➔ Vérifiez si l'adaptateur d'alimentation c.a. et le cordon d'alimentation c.a. sont insérés à fond.

Image

Il n'y a pas d'image.

- ➔ Les câbles de raccordement ne sont pas branchés à fond.
- ➔ Les câbles de raccordement sont endommagés.
- ➔ Le lecteur n'est pas raccordé à la bonne prise d'entrée du téléviseur (page 20).
- ➔ L'entrée vidéo du téléviseur n'est pas sélectionnée pour permettre de voir les images lues par le lecteur.

L'image comporte des parasites.

- ➔ Le disque est souillé ou défectueux.
- ➔ Si la sortie vidéo du lecteur passe par le magnétoscope à destination du téléviseur, le signal de protection contre la copie enregistré sur certains DVD peut altérer la qualité de l'image. Si ces problèmes persistent lorsque le lecteur est raccordé directement au téléviseur, essayez de raccorder le lecteur à l'entrée S-VIDÉO du téléviseur (page 20).

Même si vous réglez le format dans "TYPE TÉLÉ" sous "RÉGLAGE DE L'ECRAN", l'image ne remplit pas l'écran.

- ➔ Le format du DVD est fixe.

Son

Il n'y a pas de son.

- ➔ Le câble de connexion n'est pas branché à fond.
- ➔ Le câble de connexion est endommagé.
- ➔ Le lecteur n'est pas raccordé au bon connecteur d'entrée de l'amplificateur (récepteur) (pages 24, 26, 28).
- ➔ L'entrée appropriée de l'amplificateur (récepteur) n'est pas sélectionnée pour permettre l'écoute de la plage sonore reproduite par le lecteur.
- ➔ Le lecteur est réglé au mode de pause ou de lecture au ralenti.
- ➔ Le lecteur est réglé au mode d'avance rapide ou de retour rapide.
- ➔ Si le signal audio ne sort pas de la prise DIGITAL OUT (OPTICAL), vérifiez les paramètres audio (page 71).

Le son comporte des parasites.

- ➔ Le disque est souillé ou défectueux.
- ➔ Pendant l'écoute d'un CD comportant des plages sonores DTS, les prises AUDIO OUT L/R (page 36) émettent des parasites.

Le son comporte de la distorsion.

- ➔ Sous "RÉGLAGE AUDIO", réglez "ATT. AUDIO" à "OUI" (page 71).

Fonctionnement

La télécommande ne fonctionne pas.

- ➔ Éliminez les obstacles entre la télécommande et le lecteur.
- ➔ Rapprochez la télécommande du lecteur.
- ➔ Dirigez la télécommande vers le capteur du lecteur.
- ➔ Le capteur de la télécommande est exposé à une lumière forte. Sélectionnez un autre capteur de télécommande (page 15).
- ➔ Remplacez les piles de la télécommande si elles sont faibles.

La lecture du disque ne démarre pas.

- ➔ Il n'y a pas de disque dans le lecteur.
- ➔ Le disque est à l'envers. Introduisez le disque dans la fente d'insertion du disque, face de lecture orientée vers le bas.
- ➔ Le disque n'est pas bien à plat.
- ➔ Le lecteur ne peut lire les CD-ROM, etc. (page 7).
- ➔ Le code local du DVD n'est pas compatible avec le lecteur.
- ➔ De l'humidité s'est formée à l'intérieur du lecteur. Retirez le disque et laissez le lecteur sous tension pendant environ une demi-heure. Mettez le lecteur hors tension, puis sous tension avant de lancer la lecture du disque (page 3).

Le lecteur n'amorce pas la lecture du disque au début.

- ➔ Le mode de lecture programmée, aléatoire, répétée ou le mode de lecteur répétée A-B a été sélectionné (page 41). Appuyez sur la touche CLEAR pour annuler ces fonctions avant de lancer la lecture du disque.
- ➔ La fonction de reprise de lecture a été sélectionnée. Pendant l'arrêt, appuyez sur la touche ■ du lecteur ou de la télécommande, puis lancez la lecture (page 38).
- ➔ Le disque affiche automatiquement le menu.

Le lecteur commence automatiquement la lecture du disque.

- ➔ Le DVD comporte une fonction de lecture automatique.
- ➔ Le paramètre "LECTURE AUTO" sous "RÉGLAGE PERSONNALISÉ" est réglé à "MINUTERIE" (page 70).

La lecture s'arrête automatiquement.

- ➔ Certains disques comportent un signal de pause automatique. Pendant la lecture d'un disque de ce type, le lecteur interrompt la lecture à ce signal.

Il est impossible d'exécuter certaines fonctions, comme l'arrêt de lecture, la recherche, la lecture au ralenti, la lecture répétée, aléatoire ou programmée.

- ➔ Selon le disque, il se peut que vous ne puissiez pas exécuter l'une des fonctions mentionnées ci-dessus. Consultez le mode d'emploi fourni avec le disque.

Les messages ne s'affichent pas à l'écran du téléviseur dans la langue souhaitée.

- ➔ Dans le menu de réglage, sélectionnez la langue d'affichage souhaitée du paramètre "ÉCRANS" sous "CHOIX DE LA LANGUE" (page 67).

Il est impossible de changer la langue de la plage sonore.

- ➔ Il n'existe aucune plage multilingue sur le DVD en cours de lecture.
- ➔ Le DVD ne permet pas de changer la langue de la plage sonore.

Il est impossible de changer la langue des sous-titres.

- ➔ Il n'existe aucune plage multilingue sur le DVD en cours de lecture.
- ➔ Le DVD ne permet pas de changer les sous-titres.

Les sous-titres ne peuvent être désactivés.

- ➔ Le DVD ne permet pas de désactiver les sous-titres.

Il est impossible de changer les angles.

- ➔ Il n'existe pas de fonction d'angles multiples sur le DVD en cours de lecture. L'angle peut être changé lorsque l'indicateur "ANGLE" est allumé à la fenêtre d'affichage du panneau avant (page 10).
- ➔ Le DVD ne permet pas de changer les angles.

Le lecteur ne fonctionne pas correctement.

- ➔ Lorsque de l'électricité statique, etc. altère le fonctionnement du lecteur, éteignez l'appareil, débranchez le cordon d'alimentation c.a., puis rebranchez-le de nouveau.

Rien ne paraît à la fenêtre d'affichage du panneau avant.

- ➔ Sous "RÉGLAGE PERSONNALISÉ", "RHÉOSTAT" est réglé à "NON". Réglez le "RHÉOSTAT" à "LUMINEUX" ou à "SOMBRE" (page 70). Si le paramètre "AUTO" a été réglé, la fenêtre d'affichage s'allume uniquement quand le lecteur fonctionne.

Cinq caractères (chiffres et lettres) paraissent à l'écran et à la fenêtre d'affichage du panneau avant.

- ➔ La fonction d'autodiagnostic est activée. (Voir le tableau à la page 76).

Le disque ne peut pas être sorti et l'indication "LOCKED" paraît à la fenêtre d'affichage du panneau avant.

- ➔ Communiquez avec un revendeur Sony ou un centre de service Sony autorisé.

Fonction d'autodiagnostic

(lorsque des lettres/chiffres paraissent à la fenêtre d'affichage)

Lorsque la fonction d'autodiagnostic est activée pour éviter tout mauvais fonctionnement du lecteur, un numéro de service à cinq caractères (C 13 00, par exemple) paraît à l'écran et à la fenêtre d'affichage du panneau avant. En pareil cas, consultez le tableau suivant.

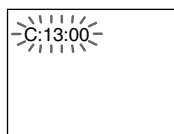

Trois premiers caractères du numéro de service	Cause ou mesure corrective
C 13	Le disque est souillé. ➔ Nettoyez le disque à l'aide d'un chiffon doux (page 8).
C 31	Le disque n'a pas été introduit correctement. ➔ Ré-introduisez le disque correctement.
E XX (xx est un nombre)	Pour éviter tout mauvais fonctionnement, le lecteur a exécuté la fonction d'autodiagnostic. ➔ Contactez le revendeur Sony le plus proche ou le centre de service Sony autorisé et indiquez le numéro de service à 5 caractères. Exemple : E 61 10

Glossaire

Chapitre (page 10)

Section d'une image ou d'une pièce musicale plus courte qu'un titre. Un titre est composé de plusieurs chapitres. Il se peut qu'aucun chapitre ne soit enregistré sur certains disques.

Code local (page 7)

Système utilisé pour protéger les droits d'auteur. Un code local est attribué à chaque lecteur DVD ou disque DVD selon les régions de distribution. Le code local est inscrit sur le lecteur et l'emballage du disque. Le lecteur peut reproduire les disques dont le numéro correspond à son code local. Le lecteur peut également reproduire les disques portant la marque . Même si le code local ne paraît pas sur le DVD, la limite de zone peut être activée.

Contrôle parental (page 58)

Fonction offerte sur un DVD pour restreindre la lecture des disques selon l'âge des utilisateurs et qui repose sur un niveau de restriction propre à chaque pays. La restriction est différente d'un disque à l'autre. Lorsqu'elle est activée ou que la lecture est totalement interdite, les scènes de violence sont omises ou remplacées par d'autres scènes, etc.

Dolby Digital (page 22, 73)

Technologie de compression audio numérique mise au point par Dolby Laboratories. Cette technologie est compatible avec le son surround à 5.1 canaux. Le canal arrière est de type stéréo et ce format intègre également un canal de caisson d'extrêmes graves discret. Le système Dolby Digital fournit les mêmes 5.1 canaux discrets offrant du son numérique de haute qualité comparable à celui des systèmes audio Dolby Digital pour le cinéma. La séparation efficace des canaux est réalisée parce que toutes les données de canal sont enregistrées de façon discrète et que le traitement numérique des données de canal garantit une détérioration minimale.

Dolby Surround (Pro Logic) (page 71)

Technologie de traitement du signal audio mise au point par Dolby Laboratories pour le son surround. Si le signal d'entrée comporte un élément du son surround, le processus Pro Logic émet les signaux avant, centraux et arrière. Le canal arrière est monophonique.

DTS (page 22, 73)

Technologie de compression audio numérique mise au point par Digital Theater Systems, Inc. Cette technologie est compatible avec le son surround à 5.1 canaux. Le canal arrière est de type stéréo. Ce format intègre également un canal de caisson d'extrêmes graves discret. Le format DTS fournit les mêmes 5.1 canaux discret de haute qualité audio numérique. La séparation efficace des canaux est réalisée parce que toutes les données de canal sont enregistrées de façon discrète et que le traitement numérique des données de canal garantit une détérioration minimale.

DVD (page 7)

Disque portant jusqu'à huit heures d'images animées et se présentant sous le même format qu'un CD.

La capacité de données d'un DVD simple couche et simple face (4,7 Go - Gigaoctets) est sept fois supérieure à celle d'un CD. La capacité de données d'un DVD double couche et simple face est de 8,5 Go, celle d'un DVD simple couche et double face est de 9,4 Go, et celle d'un DVD double couche et double face est de 17 Go.

Les données vidéo se présentent sous le format MPEG 2, l'une des normes internationales de technologie de compression numérique. Les données vidéo sont comprimées dans une proportion d'environ 1/40 (en moyenne) par rapport à leur taille d'origine. Le DVD utilise également la technologie de codage à débit variable qui modifie les données à assigner selon l'état de l'image. Les données audio sont enregistrées en format Dolby Digital ainsi qu'en format PCM, ce qui vous permet de profiter d'une présence audio plus réaliste.

En outre, différentes fonctions évoluées, par exemple, angles multiples, langues multiples et contrôle parental, sont également offertes sur les DVD.

Index (CD)/Index vidéo (VIDÉO-CD) (page 47)

Nombre qui divise une plage en sections, ce qui permet de repérer rapidement un passage sur un VIDÉO-CD ou un CD. Il se peut qu'aucun index ne soit enregistré sur certains disques.

Plage (page 10)

Séquences d'images ou pièce musicale d'un VIDÉO-CD ou d'un CD (durée d'une chanson).

Scène (page 10)

Sur un VIDÉO-CD doté de fonctions PBC (commande de lecture), les écrans de menu, les images animées et les images fixes sont divisées en sections appelées "scènes".

Titre (page 10)

La plus longue séquence d'images ou pièce musicale d'un DVD, d'un film, etc., sur un logiciel vidéo ou album entier d'un logiciel audio.

TV Virtual Surround (TVS) (page 53)

Technologie mise au point par Sony pour produire un son surround aux fins d'utilisation domestique au moyen d'un seul téléviseur stéréophonique. Cette technologie, conçue en fonction des caractéristiques audio du téléviseur, permet de profiter du son surround à domicile au moyen des seuls haut-parleurs stéréo du téléviseur. En outre, de nombreux modes TVS sont programmables. Par exemple, le mode "TVS LARGE" n'a recours qu'à deux enceintes pour créer un environnement virtuel qui donne l'impression d'être entouré par de nombreuses enceintes.

Caractéristiques techniques

Système

Laser	Laser à semi-conducteur
Format de signal	NTSC

Caractéristiques audio

Réponse en fréquence	DVD (PCM 96 kHz) : 2 Hz à 44 kHz ($\pm 1,0$ dB) DVD (PCM 48 kHz) : 2 Hz à 22 kHz ($\pm 0,5$ dB) CD : 2 Hz à 20 kHz ($\pm 0,5$ dB)
Rapport signal-bruit	115 dB (prises AUDIO OUT L/R seulement)
Distorsion harmonique	0,003 %
Plage dynamique	DVD : 103 dB CD : 99 dB
Pleurage et scintillement	Inférieurs à la valeur détectée ($\pm 0,001$ % crête W)

Les signaux en provenance des prises AUDIO OUT L/R sont mesurés. Pendant la lecture de pages audio PCM avec une fréquence d'échantillonnage de 96 kHz, les signaux de sortie de la prise DIGITAL OUT (OPTICAL) sont convertis en une fréquence d'échantillonnage de 48 kHz.

Sorties

Nom de la prise	Type de prise	Niveau de sortie maximal	Impédance de charge
DIGITAL OUT (OPTICAL)	Prise de sortie optique	-18 dBm	Longueur d'onde de 660 nm
AUDIO OUT L/R	Prise phono	2 V eff (à 50 kilohms)	Plus de 10 kilohms
VIDEO OUT	Prise phono	1,0 V c. à c.	75 ohms, synchr. négative
S-VIDEO OUT	Miniconnecteur DIN à quatre broches	Signal de luminance : 1,0 V c. à c. Signal de couleur : 0,286 V c. à c.	75 ohms, synchr. négative Terminaison à 75 ohms

Généralités

Besoin en alimentation	DC IN 10,5 V Reportez-vous à la page 3 pour de plus amples renseignements
Consommation d'énergie	12 W
Dimensions (approx.)	252 × 60 × 183 mm (10 × 2 ³ / ₈ × 7 ¹ / ₄ po) (largeur/hauteur/profondeur), parties saillantes comprises
Masse (approx.)	1,5 kg (3 lb 5 oz)
Température de fonctionnement	5 °C à 35 °C (41 °F à 95 °F)
Humidité de fonctionnement	25 % à 80 %

Adaptateur d'alimentation c.a.

Modèle	AC-F21
Besoin en alimentation	100 à 240 V c.a., 50/60 Hz
Tension de sortie	DC 10,5 V, 1,3 A pendant le fonctionnement
Température de fonctionnement	5 °C à 35 °C (41 °F à 95 °F)
Température d'entreposage	-20 °C à 60 °C (-4 °F à 140 °F)

Accessoires fournis

Reportez-vous à la page 15.

Accessoire en option

Enceintes actives SA-F21

La conception et les caractéristiques sont sujettes à modification sans préavis.

ENERGY STAR® est une marque déposée aux États-Unis. En qualité de partenaire ENERGY STAR®, Sony Corporation a déterminé que ce produit répond aux directives ENERGY STAR® en matière de rendement énergétique.

Liste des codes de langue

Pour de plus amples renseignements, reportez-vous aux pages 51, 55, 67.
L'orthographe des langues est conforme à la norme ISO 639: 1988 (E/F).

Code	Langue	Code	Langue	Code	Langue	Code	Langue
1027	Afar	1183	Irish	1347	Maori	1507	Samoan
1028	Abkhazian	1186	Scots Gaelic	1349	Macedonian	1508	Shona
1032	Afrikaans	1194	Galician	1350	Malayalam	1509	Somali
1039	Amharic	1196	Guarani	1352	Mongolian	1511	Albanian
1044	Arabic	1203	Gujarati	1353	Moldavian	1512	Serbian
1045	Assamese	1209	Hausa	1356	Marathi	1513	Siswati
1051	Aymara	1217	Hindi	1357	Malay	1514	Sesotho
1052	Azerbajjani	1226	Croatian	1358	Maltese	1515	Sundanese
1053	Bashkir	1229	Hungarian	1363	Burmese	1516	Swedish
1057	Byelorussian	1233	Armenian	1365	Nauru	1517	Swahili
1059	Bulgarian	1235	Interlingua	1369	Nepali	1521	Tamil
1060	Bihari	1239	Interlingue	1376	Dutch	1525	Telugu
1061	Bislama	1245	Inupiak	1379	Norwegian	1527	Tajik
1066	Bengali; Bangla	1248	Indonesian	1393	Occitan	1528	Thai
1067	Tibetan	1253	Icelandic	1403	(Afan) Oromo	1529	Tigrinya
1070	Breton	1254	Italian	1408	Oriya	1531	Turkmen
1079	Catalan	1257	Hebrew	1417	Punjabi	1532	Tagalog
1093	Corsican	1261	Japanese	1428	Polish	1534	Setswana
1097	Czech	1269	Yiddish	1435	Pashto; Pushto	1535	Tonga
1103	Welsh	1283	Javanese	1436	Portuguese	1538	Turkish
1105	Danish	1287	Georgian	1463	Quechua	1539	Tsonga
1109	German	1298	Greenlandic	1481	Rhaeto- Romance	1540	Tatar
1130	Bhutani	1299	Cambodian	1482	Kirundi	1543	Twi
1142	Greek	1300	Kannada	1483	Romanian	1557	Ukrainian
1144	English	1301	Korean	1489	Russian	1564	Urdu
1145	Esperanto	1305	Kashmiri	1491	Kinyarwanda	1572	Uzbek
1149	Spanish	1307	Kurdish	1495	Sanskrit	1581	Vietnamese
1150	Estonian	1311	Kirghiz	1498	Sindhi	1587	Volapük
1151	Basque	1313	Latin	1501	Sangho	1613	Wolof
1157	Persian	1326	Lingala	1502	Serbo- Croatian	1632	Xhosa
1165	Finnish	1327	Laothian	1503	Singhalese	1665	Yoruba
1166	Fiji	1332	Lithuanian	1505	Slovak	1684	Chinese
1171	Faroese	1334	Latvian; Lettish	1506	Slovenian	1697	Zulu
1174	French	1345	Malagasy				
1181	Frisian					1703	Non précisée

Liste des paramètres du menu de réglage

Les réglages par défaut sont soulignés.



CHOIX DE LA LANGUE (page 67)

ÉCRANS	<u>ANGLAIS</u> FRANÇAIS ESPAGNOL PORTUGAIS
MENU	<u>ANGLAIS</u> FRANÇAIS ESPAGNOL PORTUGAIS ALLEMAND ITALIEN HOLLANDAIS CHINOIS JAPONAIS DANOIS SUEDOIS FINNOIS NORVEGIEN RUSSE AUTRES →
AUDIO	<u>ORIGINAL</u> (Toutes les autres sélections sont identiques à celles de la langue de "MENU".)
SOUS-TITRE	<u>IDEM AUDIO</u> (Toutes les autres sélections sont identiques à celles de la langue de "MENU".)



RÉGLAGE DE L'ÉCRAN (page 68)

TYPE TÉLÉ	<u>4:3 LETTER BOX</u> 4:3 PAN SCAN 16:9
ÉCONOMISEUR D'ÉCRAN	<u>OUI</u> NON
ARRIÈRE-PLAN	<u>POCHETTE</u> GRAPHIQUE BLEU NOIR



RÉGLAGE PERSONNALISÉ (page 70)

LECTURE AUTO	<u>NON</u> MINUTERIE DEMO1 DEMO2
RHÉOSTAT	<u>LUMINEUX</u> SOMBRE NON AUTO
MODE DE PAUSE	<u>AUTO</u> IMAGE
CONTRÔLE PARENTAL →	
SÉLECTION DE PLAGE	<u>NON</u> AUTO



RÉGLAGE AUDIO (page 71)

ATT. AUDIO	<u>NON</u> OUI		
DRC AUDIO	<u>STANDARD</u> TV LARGE PLAGE		
MIXAGE AVAL	<u>DOLBY SURROUND</u> NORMAL		
SORTIE NUMÉRIQUE	<u>OUI</u>	DOLBY DIGITAL	<u>D-PCM</u> DOLBY DIGITAL
		DTS	<u>NON</u> OUI
	NON		

Index

Chiffres

16:9 68
4:3 LETTER BOX 68
4:3 PAN SCAN 68

A

Affichage
Fenêtre d'affichage du
panneau avant 10
Menu de commande 14
Menu de réglage 66
Affichage à l'écran
Menu de commande 14
Menu de réglage 66
Ambiophonie 5.1 canaux 26
ANGLE 55
ARRIÈRE-PLAN 69
ATT. AUDIO 71
AUDIO 51, 67
Avance rapide 37

B

Barre d'état 13
Barre de commande 14
BNR (réduction des parasites)
56

C

CD 36
CHAPITRE 47
Chapitre 77
CHOIX DE LA LANGUE 67
CONTRÔLE PARENTAL 60,
70

D

Dépannage 74
Disques compatibles 7
DOLBY DIGITAL 51, 73
DRC AUDIO 72
DTS 51
DVD 36, 77

E

ÉCONOMISEUR D'ÉCRAN
69
ÉCRANS 67
Enceintes
raccordements 24

F

Fenêtre d'affichage du panneau
avant 10

I

INDEX 47
Index 78
Installation au mur 31

L

Lecture 36
Lecture aléatoire 43
Lecture au ralenti 46
LECTURE AUTO 70
Lecture continue
CD/VIDÉO-CD/DVD 36
Lecture PBC 40
Lecture programmée 41
Lecture répétée 44
Lecture répétée A-B 45

M

Manipulation des disques 8
MENU 39, 67
Menu 39
Menu de commande 14
Menu de réglage 66
Menu principal 39
MIXAGE AVAL 72
MODE DE PAUSE 70

P

PERSONNALISÉ 66
Piles 15
PLAGE 47
Plage 78
PROGRAM (programmée) 41

R

Raccordement 19
RAPIDE 67
RÉGLAGE 66
RÉGLAGE AUDIO 71
RÉGLAGE DE L'ÉCRAN 68
RÉGLAGE PERSONNALISÉ
70
Réglages rapides 32
RÉINITIALISATION 67
REPEAT 44

Repérage

d'un point particulier en
regardant l'écran du
téléviseur 46
Répétition 37
Reprise de la lecture 38
Retour rapide 37
RHÉOSTAT 70

S

Saisie de numéro 47
SCÈNE 47
Scène 78
SÉLECTION DE PLAGE 70
SHUFFLE (aléatoire) 43
SORTIE NUMÉRIQUE 72
Sortie numérique 24, 72
Sortie S-VIDEO 20
SOUS-TITRE 67
Sous-titres 55
Support 30
SURROUND (ambiophonie)
53

T

Télécommande 15
TIME/TEXT (temps/texte) 47
TITRE 47
Titre 78
TOP MENU (menu principal)
39
TVS (ambiophonie virtuelle de
téléviseur) 53
TYPE TÉLÉ 68

V

VERROUILLAGE
PARENTAL
PERSONNALISÉ 58
VIDÉO-CD 36