

## LCD Digital Colour TV

Bedienungsanleitung DE

Istruzioni per l'uso IT

Návod k použití CZ

Návod na obsluhu SK

Instrukcja obsługi PL

Mode d'emploi FR

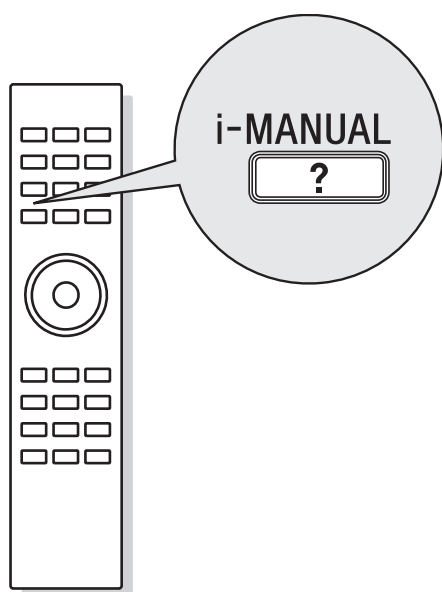

# BRAVIA

## Einführung

Vielen Dank, dass Sie sich für ein Produkt von Sony entschieden haben. Bitte lesen Sie dieses Handbuch aufmerksam durch, bevor Sie das Fernsehgerät verwenden, und bewahren Sie es auf, um später bei Bedarf darin nachschlagen zu können.

Der Hersteller dieses Produktes ist Sony Corporation, 1-7-1 Konan Minato-ku Tokio, 108-0075 Japan. Bevollmächtigter für EMV und Produktsicherheit ist Sony Deutschland GmbH, Hedelfinger Strasse 61, 70327 Stuttgart, Deutschland. Für Kundendienst- oder Garantieangelegenheiten wenden Sie sich bitte an die in Kundendienst- oder Garantiedokumenten genannten Adressen.

## Anmerkungen zu Funktionen für digitale Sender

- Alle Funktionen, die sich auf digitales Fernsehen (DVB) beziehen, funktionieren nur in Ländern und Gebieten, in denen digitale terrestrische Fernsehsignale im Standard DVB-T (MPEG-2 und H.264/MPEG-4 AVC) ausgestrahlt werden oder in denen ein Zugang zu DVB-C-kompatiblen Kabeldiensten (MPEG-2 und H.264/MPEG-4 AVC) existiert. Bitte erkundigen Sie sich bei Ihrem Fachhändler vor Ort, ob an Ihrem Wohnort DVB-T-Signale empfangen werden können oder fragen Sie Ihren Kabelanbieter, ob dessen DVB-C-Kabeldienst mit dem Betrieb dieses Fernsehers kompatibel ist.
- Ihr Kabelanbieter kann für seine Dienste eine Gebühr oder die Anerkennung seiner Geschäftsbedingungen verlangen.
- Dieses Fernsehgerät erfüllt die DVB-T- und DVB-C-Spezifikationen. Die Kompatibilität mit zukünftigen digitalen terrestrischen DVB-T- und DVB-C-Signalen ist jedoch nicht garantiert.
- In manchen Ländern/Gebieten sind u. U. einige Funktionen für digitales Fernsehen nicht verfügbar, sodass die Möglichkeit besteht, dass das DVB-C-Kabelsignal bei einigen Anbietern nicht einwandfrei funktioniert.

Eine Liste der kompatiblen Kabelanbieter finden Sie auf der Support-Webseite:

<http://support.sony-europe.com/TV/DVBC/>



- Anweisungen zum „Installieren der Wandhalterung“ sind in der Bedienungsanleitung dieses Fernsehgeräts enthalten.
- Die in dieser Anleitung verwendeten Abbildungen der Fernbedienung zeigen, wenn nicht anders angegeben, das Modell RM-ED034.
- Die in dieser Anleitung verwendeten Abbildungen können abhängig von Ihrem TV-Modell abweichen.

## Information zu Warenzeichen

**DVB** ist ein eingetragenes Warenzeichen des DVB-Projekts.

HDMI, das HDMI-Logo und High-Definition Multimedia Interface sind Markenzeichen oder eingetragene Markenzeichen von HDMI Licensing LLC in den Vereinigten Staaten und anderen Ländern.

DLNA®, das DLNA-Logo und DLNA CERTIFIED® sind Markenzeichen, Dienstleistungsmarken oder Zertifizierungsmarken von Digital Living Network Alliance.

DivX® ist eine von DivX, Inc. entwickelte Komprimierungstechnologie für Videodateien.

DivX, DivX Certified und die entsprechenden Logos sind Markenzeichen von DivX, Inc. und werden in Lizenz verwendet.

**HINWEIS ZU DIVX VIDEO:** DivX® ist ein digitales Videoformat und wurde von DivX, Inc. entwickelt. Dieses Gerät ist offiziell als DivX Certified-Gerät zertifiziert und zur Wiedergabe von DivX-Videos geeignet. Unter [www.divx.com](http://www.divx.com) finden Sie weitere Informationen und Softwaretools zum Konvertieren von Dateien in DivX-Videos.

**HINWEIS ZU DIVX VIDEO-ON-DEMAND:** Dieses DivX Certified®-Gerät muss für die Wiedergabe von DivX Video-on-Demand-Inhalten (VOD-Inhalten) registriert werden. Zum Generieren des Registriercodes suchen Sie bitte den Abschnitt zu DivX VOD im Gerätekonfigurationsmenü. Rufen Sie [vod.divx.com](http://vod.divx.com) auf und geben Sie diesen Code an, um die Registrierung abzuschließen und weitere Informationen über DivX VOD abrufen zu können.

In Lizenz von Dolby Laboratories hergestellt. „Dolby“ und das Doppel-D-Symbol sind Warenzeichen der Dolby Laboratories.

„BRAVIA“ und BRAVIA sind Warenzeichen der Sony Corporation.

„XMB™“ und „XrossMediaBar“ sind Warenzeichen von Sony Corporation und Sony Computer Entertainment Inc.

DiSeqC™ ist ein Warenzeichen der EUTELSAT.

**HDMI**™  
HIGH-DEFINITION MULTIMEDIA INTERFACE

**DOLBY**®  
DIGITAL PLUS

**dlna**®  
CERTIFIED



## Position des Bezeichnungsschildes

Die Schilder mit der Modellnummer und der Nennleistung (in Einklang mit den geltenden Sicherheitsbestimmungen) befinden sich an der Rückseite des Fernsehgeräts.

# Inhalt

Überprüfen des Zubehörs .....	3
Einsetzen von Batterien in die Fernbedienung .....	3

## Aufstellung und Grundeinstellungen

Befestigen des Tischständers .....	4
Anschließen einer Antenne/einer Set-Top-Box/eines Recorders (z. B. DVD-Recorder) .....	5
Anbringen einer Kippsicherung für das Fernsehgerät .....	5
Bündeln der Kabel .....	6
Durchführen der anfänglichen Grundeinstellungen .....	6
Abnehmen des Tischständers vom Fernsehgerät .....	8

## Fernsehempfang

So sehen Sie fern .....	9
So verwenden Sie die Funktionen des Fernsehgeräts .....	9
So verwenden Sie i-Manual .....	10

## Zusatzinformationen

Störungsbehebung.....	11
Technische Daten .....	13
Montieren des Zubehörs (Wandhalterung) .....	15
Sicherheitsinformationen .....	18
Sicherheitsmaßnahmen .....	19

- Dieses BRAVIA-Fernsehgerät ist mit einer integrierten Bedienungsanleitung ausgestattet. Wie Sie diese verwenden, ist unter „So verwenden Sie i-Manual“ (Seite 10) erläutert.
- Lesen Sie vor der Inbetriebnahme des Fernsehgeräts bitte den Abschnitt „Sicherheitsinformationen“ (Seite 18). Bewahren Sie das Handbuch zum späteren Nachschlagen auf.

## Überprüfen des Zubehörs

- Netz kabel (1)
- Kabelhalter (1)
- Fernbedienung (1)
- Batterien der Größe AAA (Typ R3) (2)
- Tischständer (1)\*<sup>1</sup>
- Befestigungsschrauben für Ständer (M5 × 16) (4)
- Montageschrauben für Ständer (M5 × 16) (4)
- (nur KDL-40HX805)
- Rückwärtige Abdeckung des Ständers (1)\*<sup>2</sup>

- \*<sup>1</sup> Montieren Sie beim KDL-40HX805 den Tischständer mit den mitgelieferten Montageschrauben. Informationen zur Montage des Ständers finden Sie im mitgelieferten Infoblatt zum Tischständer.
- \*<sup>2</sup> Beim KDL-46HX805 ist die rückwärtige Abdeckung des Ständers werkseitig am Tischständer befestigt.

## Einsetzen von Batterien in die Fernbedienung

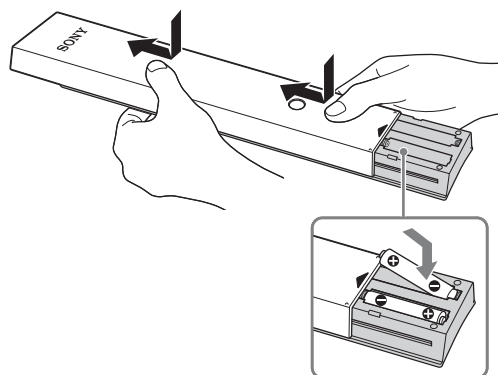

- 1 Entfernen Sie die Schutzfolie.
- 2 Drücken und schieben Sie die Abdeckung aufwärts.

## Befestigen des Tischständers

- 1 Bei bestimmten Fernsehmodellen schlagen Sie die Erläuterungen zur ordnungsgemäßen Befestigung bitte im mitgelieferten Infoblatt zum Tischständer nach.
- 2 Setzen Sie das Fernsehgerät auf den Tischständer.

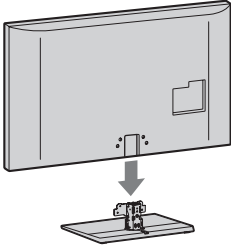

- 3 Befestigen Sie das Fernsehgerät am Tischständer, indem Sie die mitgelieferten Schrauben in die richtigen Schraubenlöcher drehen, wie mit den Pfeilmarkierungen  $\uparrow$  angegeben.

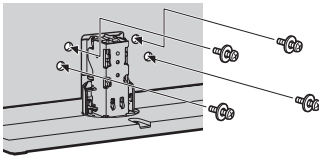

- Falls Sie einen elektrischen Schraubendreher verwenden, stellen Sie das Anzugsmoment auf ca. 1,5 N·m {15 kgf·cm} ein.

- 4 Bringen Sie beim KDL-52/46HX905 und KDL-40HX805 die mitgelieferte rückseitige Abdeckung für den Ständer am Tischständer an, nachdem Sie alle Schrauben angezogen haben.

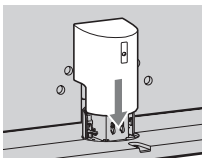

## Einstellen des Blickwinkels am Fernsehgerät (nur KDL-52/46HX905)

Das Fernsehgerät kann innerhalb der unten abgebildeten Winkel nach Bedarf eingestellt werden.

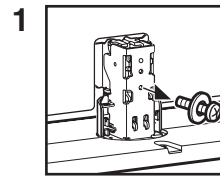
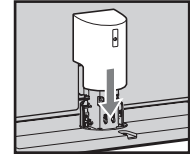
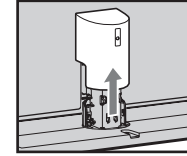
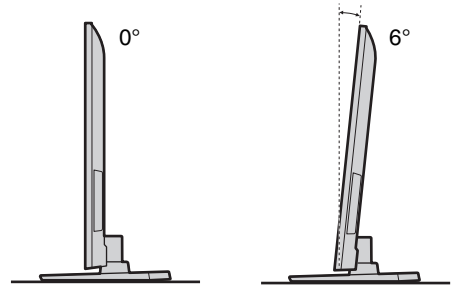

Schraube wie gezeigt entfernen.

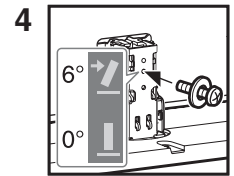

Schraube in oberes Schraubenloch am Tischständer schrauben.

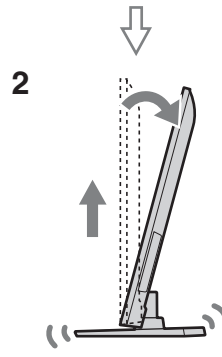

Anheben und neigen.

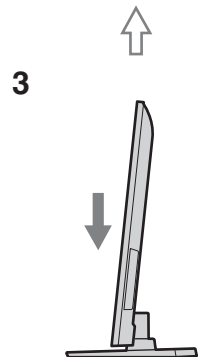

Hineinschieben.



- Wenn Sie wieder einen Winkel von 0° einstellen wollen, machen Sie die Winkeleinstellung anhand der Schritte oben rückgängig.



## Anschließen einer Antenne/ einer Set-Top-Box/eines Recorders (z. B. DVD- Recorder)

Anschließen einer Set-Top-Box/eines  
Recorders (z. B. DVD-Recorder) über SCART

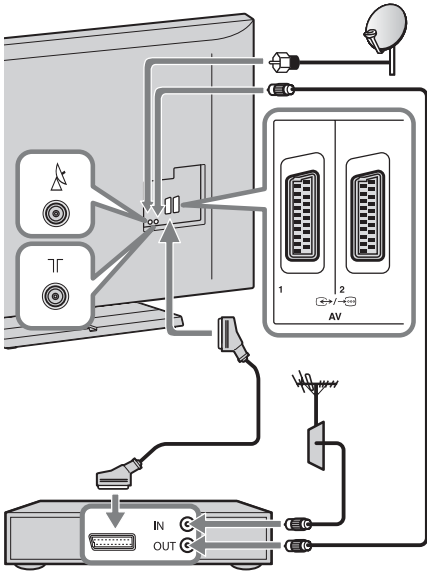

Set-Top-Box/Recorder (z. B. DVD-Recorder)



- Schrauben Sie den Satellitenstecker vorsichtig von Hand ein. Kein Werkzeug verwenden.
- Beim Anschließen der Satellitenantenne muss das Fernsehgerät ausgeschaltet sein.

Anschließen einer Set-Top-Box/eines  
Recorders (z. B. DVD-Recorder) über HDMI

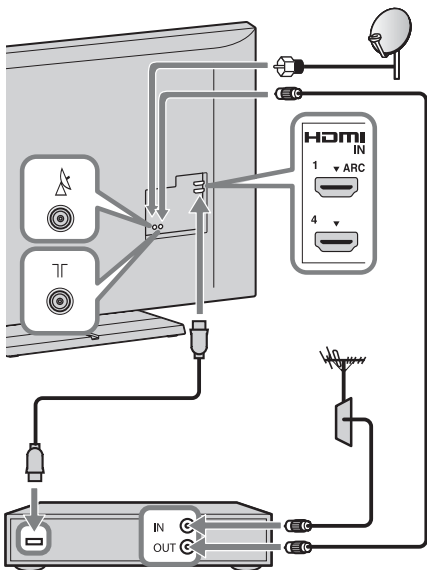

Set-Top-Box/Recorder (z. B. DVD-Recorder)

## Empfehlung für Stecker des F-Typs

Folgende Empfehlung für den Stecker des F-Typs ist in der folgenden Abbildung dargestellt. Der Vorsprung der inneren Leitung ab dem Verbindungsteil darf höchstens 1,5 mm betragen.

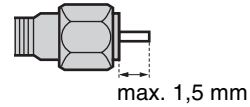

(Referenzabbildung für Stecker des F-Typs)

## Anbringen einer Klipsicherung für das Fernsehgerät

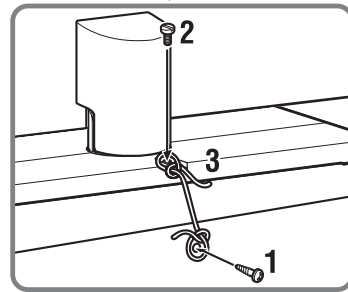
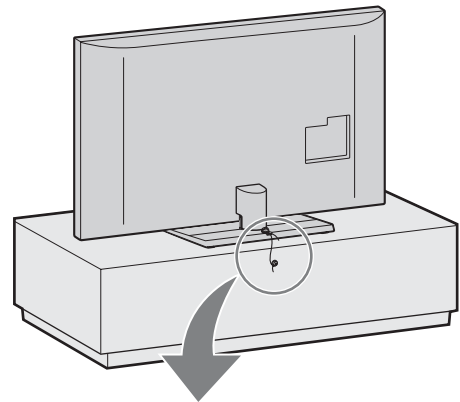

- 1 Schrauben Sie eine Holzschraube (4 mm Durchmesser, nicht mitgeliefert) in das Fernsehuntergestell.
- 2 Schrauben Sie eine Maschinenschraube (M4 × 16, nicht mitgeliefert) in das Schraubenloch des Fernsehgerätes.
- 3 Verbinden Sie die Holzschraube und die Maschinenschraube mit einem starken Seil (nicht mitgeliefert).

## Bündeln der Kabel

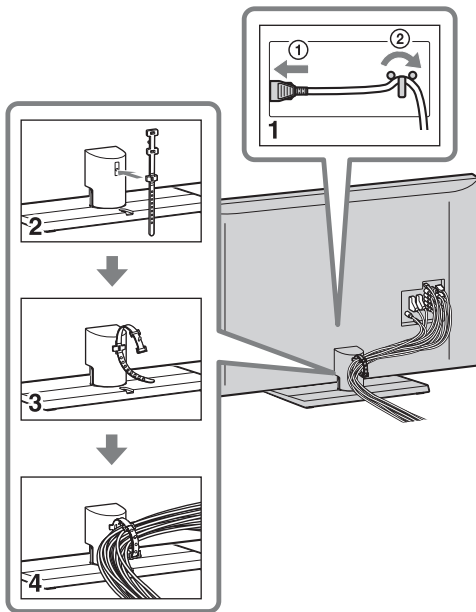

- Bündeln Sie das Netzkabel nicht zusammen mit anderen Kabeln.

## Durchführen der anfänglichen Grundeinstellungen

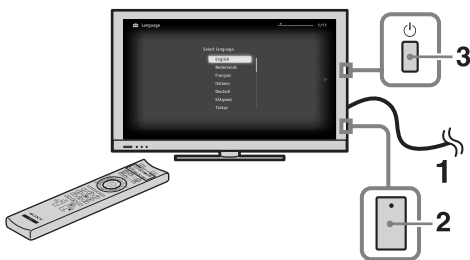

- 1 Schließen Sie das Fernsehgerät an eine Netzsteckdose an.
- 2 Überprüfen Sie, ob der Schalter **ENERGY SAVING SWITCH** eingeschaltet ist (●).
- 3 Drücken Sie am Fernsehgerät auf . Wenn Sie das Fernsehgerät zum ersten Mal einschalten, erscheint auf dem Fernsehschirm das Menü für die Sprachauswahl.

4



Befolgen Sie die Anweisungen auf dem Bildschirm.

**Automatischer Satellitensuchlauf:** Mit „Automatischer Satellitensuchlauf“ werden automatisch die zur Verfügung stehenden Satellitenkanäle eingestellt. Dank DiSEqC 1.0-Management (Digital Satellite Equipment Control) können bis zu vier verschiedene Kanäle eingestellt werden. Die folgenden Einstellungen lassen sich für die einzelnen Verbindungen unabhängig voneinander vornehmen. Zum Einrichten von DiSEqC-Eingang unter „DiSEqC-Steuerung“ verwenden Sie „LNB-Konfiguration“.

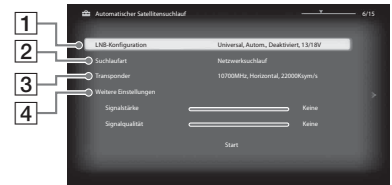

**1** „LNB-Konfiguration“:

Bei einem Nicht-Standard-LNB (rauscharmer Signalumsetzer) können Sie die Einstellungen manuell vornehmen.

- Bei einem einzelnen Satellitenkanal können Sie diesen in der anfänglichen Grundeinstellung lassen.
- Bei zwei Satellitenkanälen müssen Sie „Toneburst A“ (1. Satellit) und „Toneburst B“ (2. Satellit) unter „DiSEqC-Steuerung“ einstellen.
- Oder Sie können die DiSEqC-Befehle A (1. Satellit) und B (2. Satellit) verwenden, wenn Ihr LNB oder Multischalter diese Befehle unterstützt.
- Bei vier Satellitenkanälen muss als DiSEqC-Steuerung A, B, C und D eingestellt werden.

**„LNB Low Band Frequenz“ und „LNB High Band Frequenz“:**

- Gibt die LNB-Sendebereiche an. Schlagen Sie in Ihrer LNB-Dokumentation unbedingt nach, wie

Sie Frequenzen einstellen (wird normalerweise als „Lokaloszillatorfrequenz“ angegeben).

- Die Standardwerte gelten bei einem Universal-LNB.
- Wenn Ihr LNB beide Sendebereiche (Low- und High-Band) unterstützt, können Sie beide angeben. Wenn er nur mit einem Frequenzbereich arbeitet, geben Sie Low-Band an.

**„22-kHz-Ton“:** Wenn es sich bei Ihrem LNB um ein Dualband-LNB (Low-Band und High-Band) handelt, stellen Sie „Autom.“ ein. Das Fernsehgerät nimmt die Einstellungen automatisch vor. Andernfalls stellen Sie „Aus“ ein.

**„LNB-Spannung“:** Gibt die eingestellte Spannung für einen LNB mit dualer Polarisation an.

- 13/18V: Standard.
- 14/19V: Bei einem LNB-Kabel von über 60 m Länge.
- Aus: Wenn eine externe Stromversorgung verwendet werden kann.

## 2 „Suchlaufart“:

Wenn mit „Netzwerksuchlauf“ kein Kanal gefunden wird, versuchen Sie es mit „Vollständiger Suchlauf“.

**„Vollständiger Suchlauf“:** Damit wird ein vollständiger Frequenzsuchlauf durchgeführt und alle bei der aktuellen LNB-Konfiguration möglichen Programme werden garantiert eingestellt. Zuvor eingestellte Programme gehen verloren.

**„Netzwerksuchlauf“:** Damit wird ein Suchlauf in den Transpondern eines Netzwerks durchgeführt (wird auch als „NIT-Scan“ bezeichnet). Da ein „Netzwerksuchlauf“ schneller durchgeführt wird als ein „Vollständiger Suchlauf“, empfiehlt sich diese Option beim Suchlauf in einem bekannten Netzwerk (normalerweise zu einem Satelliten gehörend). Ein Transponder muss angegeben werden, von dem Netzwerkinformationen (andere Transponder) abgerufen werden. Zuvor eingestellte Programme gehen verloren.

## „Suchlauf für neue Dienste“:

- Der Suchlauf gilt nur für einen einzigen Transponder.
- Dabei handelt es sich um einen inkrementellen Suchlauf, der verwendet werden sollte, wenn ein neuer Transponder zu einem Satelliten hinzukommt.
- Zuvor eingestellte Programme werden nicht gelöscht und die neu gefundenen werden am Ende der Programmliste für die Satellitenverbindung, die Sie gerade einstellen, hinzugefügt.



- „Suchlauf für neue Dienste“ steht bei den anfänglichen Grundeinstellungen nicht zur Verfügung.

## 3 „Transponder“:

Im Modus „Netzwerksuchlauf“ oder „Suchlauf für neue Dienste“ können Sie die Transponder-Einstellungen manuell eingeben.

## 4 „Weitere Einstellungen“:

Damit können Sie noch detailliertere Einstellungen für den Sendersuchlauf vornehmen, um gezielt die gewünschten Dienste zu suchen.

**Auto. Digital-Suchlauf:** Wenn Sie „Kabel“ auswählen, empfiehlt es sich, mit „Schnellsuchlauf“ einen schnellen Sendersuchlauf auszuführen. Stellen Sie „Frequenz“ und „Netzwerk-ID“ gemäß den Angaben des Kabelbetreibers ein. Wenn mit „Schnellsuchlauf“ keine Sender gefunden werden, versuchen Sie es mit „Vollständiger Suchlauf“ (dies kann allerdings eine Weile dauern).



- „Vollständiger Suchlauf“ ist in manchen Ländern oder Regionen möglicherweise nicht verfügbar.

Eine Liste kompatibler Kabelbetreiber finden Sie auf der Support-Website: <http://support.sony-europe.com/TV/DVBC/>

**Programme ordnen:** Zum Verändern der Reihenfolge, in der analoge Sender im Fernsehgerät gespeichert sind.

- 1 Wählen Sie mit  $\uparrow/\downarrow$  den Sender, den Sie an eine andere Position verschieben möchten, und drücken Sie dann  $\oplus$ .
- 2 Wählen Sie mit  $\uparrow/\downarrow$  die neue Position für den Sender aus und drücken Sie anschließend  $\oplus$ .



- Bei Satellitenkanälen setzen Sie „Digitale Einstellungen“ unter „Einstellungen“ auf „Satellitenprogramme ordnen“, wenn Sie die Satellitenkanäle nach den anfänglichen Grundeinstellungen wie oben erläutert sortieren wollen.
- Sie können die Sender auch manuell abstimmen.

---

## Abnehmen des Tischständers vom Fernsehgerät



- Entfernen Sie beim KDL-52/46HX905 und KDL-40HX805 die rückwärtige Abdeckung des Ständers, bevor Sie den Tischständer abnehmen.
- Lösen Sie die Schrauben am Fernsehgerät, wie mit den Pfeilmarkierungen  $\uparrow$  angegeben.
- Nehmen Sie den Tischständer nur ab, wenn Sie entsprechendes Zubehör für das Fernsehgerät installieren wollen.

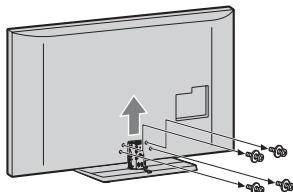

- Halten Sie den Tischständer beim Tragen nicht an der rückwärtigen Abdeckung des Ständers fest, um zu verhindern, dass der Ständer herunterfällt. Dies kann zu Verletzungen oder Sachschäden führen.

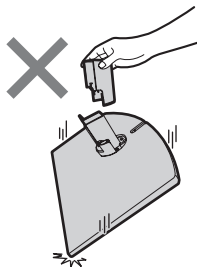

# Fernsehempfang

## So sehen Sie fern

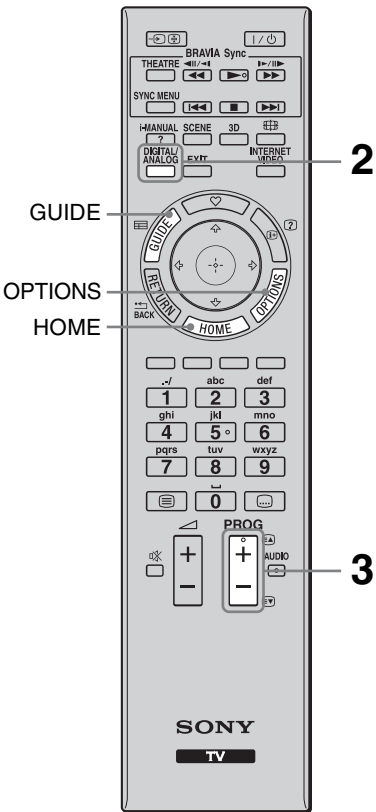

- Die Zahlentaste **5** sowie die Tasten **PROG +** und **AUDIO** auf der Fernbedienung sind mit Tastpunkten gekennzeichnet. Verwenden Sie die Tastpunkte beim Bedienen des Fernsehgeräts als Bezugspunkte.

### 1 Schalten Sie das Fernsehgerät ein.

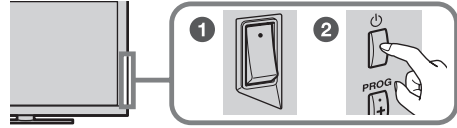

- Schalten Sie den Schalter **ENERGY SAVING SWITCH** ein (●).
- Drücken Sie  am Fernsehgerät, um es einzuschalten.

### 2 Wählen Sie einen Modus.



### 3 Wählen Sie einen Fernsehsender.

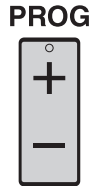

#### Verwenden der digitalen, elektronischen Programmzeitschrift

Drücken Sie im Digitalmodus **GUIDE**, um die Programmzeitschrift aufzurufen.



## So verwenden Sie die Funktionen des Fernsehgeräts

### Taste HOME

Zum Anzeigen verschiedener Funktions- und Einstellbildschirme.



### Taste OPTIONS

Zum Anzeigen nützlicher Funktionen, je nach aktuellem Eingang oder je nach den aktuellen Inhalten.



# So verwenden Sie i-Manual

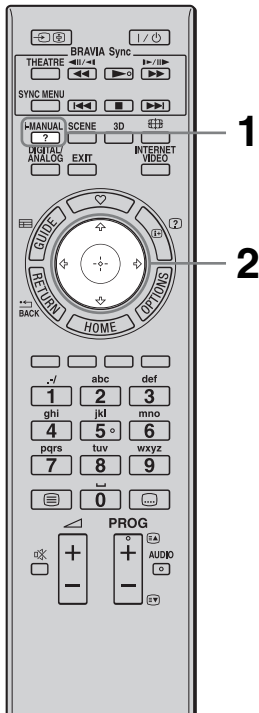

Dieses BRAVIA-Fernsehgerät ist mit einer integrierten Bedienungsanleitung ausgestattet, die Sie am Bildschirm aufrufen können.

Um mehr über die Funktionen Ihres Fernsehgeräts zu erfahren, können Sie über einen einzigen Tastendruck auf das i-Manual zugreifen.

## 1 Drücken Sie i-MANUAL.



## 2 Drücken Sie $\leftarrow/\rightarrow/\uparrow/\downarrow/\oplus$ , um Optionen auszuwählen.

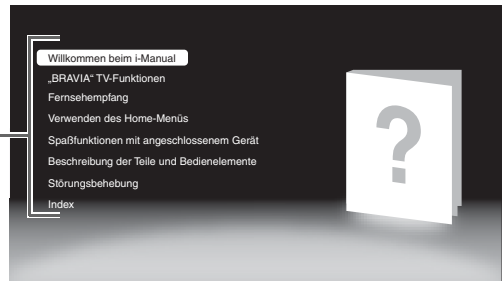
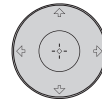

### ■ Willkommen beim i-Manual

### ■ „BRAVIA“ TV-Funktionen

### ■ Fernsehempfang

Hier werden nützliche Funktionen wie die elektronische Programmzeitschrift (EPG), Favoriten usw. beschrieben.

### ■ Verwenden des Home-Menüs

Hier können Sie beispielsweise Einstellungen für das Fernsehgerät vornehmen.



- Die Anzeigen und Bilder können sich von der tatsächlichen Anzeige auf dem Bildschirm unterscheiden.

### ■ Spaßfunktionen mit angeschlossenem Gerät

Hier wird das Anschließen von Zusatzgeräten erläutert.

### ■ Beschreibung der Teile und Bedienelemente

### ■ Störungsbehebung

Hier können Sie Lösungen für verschiedene Probleme suchen.



### ■ Index

# Störungsbehebung

Überprüfen Sie, ob die Standby-Anzeige  rot blinkt.





## Wenn die Standby-Anzeige blinkt

Die Selbstdiagnosefunktion wurde aktiviert.

- 1 Zählen Sie, wie oft die Standby-Anzeige  zwischen den 3-sekündigen Pausen blinkt. Beispiel: Die Anzeige blinkt dreimal, dann folgt eine 3-sekündige Pause und danach blinkt die Anzeige wieder dreimal.
- 2 Schalten Sie das Fernsehgerät mit  am Fernsehgerät aus, trennen Sie das Netzkabel vom Gerät und teilen Sie Ihrem Händler oder dem Sony-Kundendienst mit, wie die Anzeige blinkt (Anzahl der Blinkzeichen).

## Wenn die Standby-Anzeige nicht blinkt













- 1 Sehen Sie in den folgenden Tabellen nach. (Schlagen Sie auch unter „Störungsbehebung“ im i-Manual nach.)
- 2 Wenn sich das Problem mit den aufgeführten Maßnahmen nicht beheben lässt, lassen Sie das Fernsehgerät von qualifiziertem Kundendienstpersonal überprüfen.

Symptom	Erklärung/Abhilfe
<b>Bild</b>	
Es wird kein Bild angezeigt (Bildschirm ist dunkel) und es ist kein Ton zu hören.	<ul style="list-style-type: none"><li>• Prüfen Sie die Antennen- oder Kabelverbindung.</li><li>• Schließen Sie das Fernsehgerät an eine Netzsteckdose an und drücken Sie  am Fernsehgerät.</li><li>• Wenn die Standby-Anzeige  rot leuchtet, drücken Sie <b>I</b>/ oder <b>TV I</b>/ (die Tastenbezeichnung variiert je nach Fernbedienung).</li></ul>
Auf dem Bildschirm sind winzige schwarze und/oder helle Punkte zu sehen.	<ul style="list-style-type: none"><li>• Der Bildschirm setzt sich aus Pixeln (Bildpunkten) zusammen. Winzige schwarze Punkte und/oder helle Lichtpunkte (Pixel) auf dem Bildschirm stellen keine Fehlfunktion dar.</li></ul>

Symptom	Erklärung/Abhilfe
<b>Allgemeines</b>	
Das Fernsehgerät lässt sich nicht einschalten	<ul style="list-style-type: none"> <li>• Überprüfen Sie, ob die Stromversorgung mit dem <b>ENERGY SAVING SWITCH</b> eingeschaltet wurde (●).</li> </ul>
Einige Programm können nicht eingestellt werden.	<ul style="list-style-type: none"> <li>• Überprüfen Sie die Antenne oder die Satellitenschüssel.</li> <li>• Das Satellitenkabel kann kurzgeschlossen sein oder es kann sich um Anschlussprobleme des Kabels handeln. Bitte überprüfen Sie das Kabel und den Anschluss und schalten Sie das Fernsehgerät mit dem Ein/Aus Schalter Aus und schalten es dann wieder Ein.</li> <li>• Die von Ihnen eingegebene Frequenz ist außer Reichweite. Bitte wenden Sie sich an die empfangene Satellitensendeanstalt.</li> </ul>
Das Fernsehgerät schaltet sich automatisch aus (wechselt in den Standby-Betrieb).	<ul style="list-style-type: none"> <li>• Überprüfen Sie, ob der „Abschalttimer“ aktiviert ist, oder überprüfen Sie die Einstellung von „Dauer“ für den „Einschalttimer“.</li> <li>• Überprüfen Sie, ob „TV-Standby nach Nichtbenutzung“ aktiviert ist.</li> </ul>
Die Fernbedienung funktioniert nicht.	<ul style="list-style-type: none"> <li>• Tauschen Sie die Batterien aus.</li> <li>• Das Fernsehgerät befindet sich möglicherweise im SYNC-Modus. Drücken Sie <b>SYNC MENU</b> und wählen Sie zum Steuern des Fernsehgeräts die Option „TV-Steuerung“ und dann „Home (Menü)“ oder „Optionen“.</li> </ul>
Das Passwort für die „Kindersicherung“ wurde vergessen.	<ul style="list-style-type: none"> <li>• Geben Sie 9999 als PIN-Code ein. (Der PIN-Code 9999 wird immer akzeptiert.)</li> </ul>
Das Gehäuse des Fernsehgeräts erwärmt sich.	<ul style="list-style-type: none"> <li>• Wenn das Fernsehgerät längere Zeit in Betrieb ist, erwärmt sich das Gehäuse des Fernsehgeräts. Dieser Bereich kann bei Berührung unangenehm heiß sein.</li> </ul>



# Technische Daten

TV-System	
Bildschirmsystem	LCD-Bildschirm (Flüssigkristallbildschirm)
Fernsehnorm	Analog: Je nach ausgewähltem Land/Gebiet: B/G/H, D/K, L, I Digital: DVB-T/DVB-C Satellit: DVB-S/DVB-S2
Farb-/Videosystem	Analog: PAL, PAL60 (nur Videoeingang), SECAM, NTSC3.58, NTSC4.43 (nur Videoeingang) Digital: MPEG-2 MP@ML/HL, H.264/MPEG-4 AVC MP/HP@L4
Kanalbereich	Analog: VHF: E2–E12/UHF: E21–E69/CATV: S1–S20/HYPER: S21–S41 D/K: R1–R12, R21–R69/L: F2–F10, B–Q, F21–F69/I: UHF B21–B69 Digital: VHF/UHF Satellit: IF Frequenz 950-2150 MHz
Tonausgänge	10 W + 10 W
Eingangs-/Ausgangsbuchsen	
Antennenkabel	75 Ohm, externer Anschluss für VHF/UHF
Satellitenantenne	Buchsenverbindung vom Typ F IEC169-24, 75 Ohm. DiSEqC 1.0, LNB 13V/18V & 22KHz Ton
 AV1, 2	21-poliger Scart-Anschluss (CENELEC-Standard) mit Audio-/Videoeingang, RGB-Eingang und Audio-/Videoausgang für Fernsehsignale.
 COMPONENT IN	Unterstützte Formate: 1080p, 1080i, 720p, 576p, 576i, 480p, 480i
 COMPONENT IN	Audioeingang (CINCH)
HDMI IN1, 2, 3, 4	Video: 1080/24p, 1080p, 1080i, 720/24p, 720p, 576p, 576i, 480p, 480i Audio: zwei Kanäle, lineares PCM: 32, 44, 1 und 48 kHz, 16, 20 und 24 Bit, Dolby Digital Analoger Audioeingang (Miniklinke) (nur HDMI IN4) PC-Eingang
 AV3	Videoeingang (CINCH)
 AV3	Audioeingang (CINCH)
 DIGITAL AUDIO OUT (OPTICAL)	Optische Digitalbuchse (zwei Kanäle, lineares PCM, Dolby Digital)
 (VAR/FIX)	Audioausgang (CINCH)
 PC IN	PC-Eingang (Mini-D-Sub, 15-polig)  PC-Audioeingang (Miniklinke)
	USB-Anschluss
	Kopfhörerbuchse
	CAM-Slot (Zugangskontrollmodul)
 LAN	10BASE-T/100BASE-TX-Anschluss (Je nach Betriebsumgebung des Netzwerks kann die Verbindungsgeschwindigkeit variieren. 10BASE-T/100BASE-TX-Kommunikationsrate und Kommunikationsqualität können für dieses Fernsehgerät nicht garantiert werden.) * Verwenden Sie für LAN-Verbindungen ein 10BASE-T/100BASE-TX-Kabel der Kategorie 7 (nicht mitgeliefert).
3D SYNC	3D-Sync-Anschluss für einen optionalen Sender

Modellbezeichnung KDL-		52HX905	46HX905	46HX805	40HX805
<b>Stromversorgung und Sonstiges</b>					
Betriebsspannung		220 V – 240 V Wechselstrom, 50 Hz			
Bildschirmgröße (Diagonale)		ca. 132,2 cm/ 52 Zoll	ca. 116,8 cm/46 Zoll		ca. 101,6 cm/ 40 Zoll
Anzeigeauflösung		1.920 Punkte (horizontal) × 1.080 Zeilen (vertikal)			
Leistungs- aufnahme	im Modus „Wohnung“/ „Standard“	136 W	130 W	102 W	88,0 W
	im Modus „Geschäft“/ „Brillant“	201 W	184 W	149 W	132 W
Leistungsaufnahme im Standby-Betrieb* <sup>1</sup>		0,2 W (14 W, wenn „Schnellstart“ auf „Ein“ gesetzt ist)			
Durchschnittlicher Energieverbrauch im Jahr* <sup>2</sup>		199 kWh	190 kWh	149 kWh	128 kWh
<b>Abmessungen (ca.) (B × H × T)</b>					
mit Tischständer		126,3 × 80,7 × 40,0 cm	112,4 × 72,7 × 40,0 cm	108,5 × 68,8 × 26,0 cm	95,2 × 61,3 × 25,0 cm
ohne Tischständer		126,3 × 77,5 × 6,7 cm	112,4 × 69,5 × 6,7 cm	108,5 × 65,6 × 7,4 cm	95,2 × 58,1 × 7,4 cm
<b>Gewicht (ca.)</b>					
mit Tischständer		42,9 kg	36,2 kg	19,2 kg	16,4 kg
ohne Tischständer		36,9 kg	30,2 kg	16,9 kg	14,2 kg
Mitgeliefertes Zubehör		Siehe „Überprüfen des Zubehörs“ (Seite 3).			
Sonderzubehör		Wandhalterung: SU-WL500 Fernsehtänder: SU-52HX1 (KDL-52HX905) SU-46HX1 (KDL-46HX905) 3D Brille: TDG-BR100/TDG-BR50 3D Synchronsender: TMR-BR100			

\*<sup>1</sup> Die angegebene Leistungsaufnahme im Standby-Betrieb wird erreicht, nachdem das Fernsehgerät die notwendigen internen Prozesse abgeschlossen hat.

\*<sup>2</sup> 4 Stunden an 365 Tagen im Jahr



• So können Sie Strom sparen

- Wenn Sie die Helligkeit der Hintergrundbeleuchtung (die Helligkeit des Bildschirms) verringern, sinkt der Stromverbrauch.
- Mit den „Öko“-Einstellungen (z. B. „Energie sparen“, „TV-Standby nach Nichtbenutzung“) können Sie den Stromverbrauch und damit Ihre Stromkosten senken.
- Wenn Sie die Stromversorgung des Fernsehgeräts mit dem **ENERGY SAVING SWITCH** ausschalten, sinkt der Stromverbrauch fast auf Null.

Änderungen, die dem technischen Fortschritt dienen, bleiben vorbehalten.

## Montieren des Zubehörs (Wandhalterung)

### An die Kunden:

Zum Schutz des Produkts und aus Sicherheitsgründen empfiehlt Sony dringend, die Installation Ihres Fernsehgerätes von Sony-Händlern oder lizenzierten Monteuren durchführen zu lassen. Versuchen Sie nicht, die Montage selbst durchzuführen.

### An Sony-Händler und Monteure:

Schenken Sie während der Installation sowie der regelmäßigen Wartung und Überprüfung dieses Produkts der Sicherheit Ihre volle Aufmerksamkeit.

Sie können das Fernsehgerät mit der Wandhalterung SU-WL500 (getrennt erhältlich) an der Wand montieren.

- Lesen Sie bitte in der mit der Wandhalterung gelieferten Anleitung nach, um die Montage richtig auszuführen.
- Näheres dazu finden Sie unter „Abnehmen des Tischständers vom Fernsehgerät“ (Seite 8).



- Stellen Sie das Fernsehgerät auf den Tischständer, wenn Sie den Montagehaken befestigen.

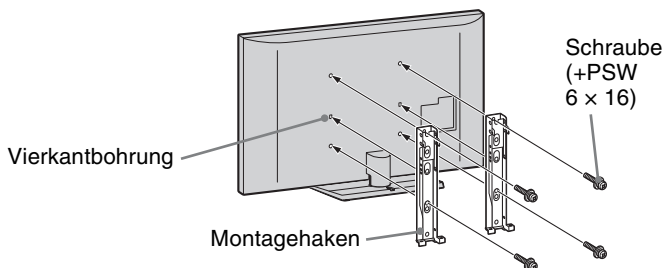

Für die Installation dieses Produkts ist ausreichende Sachkenntnis erforderlich, besonders da vorab ermittelt werden muss, ob die Wandfestigkeit für das Gewicht des Fernsehgerätes ausreichend ist. Überlassen Sie die Wandmontage dieses Produkts unbedingt Sony-Händlern oder lizenzierten Monteuren, und achten Sie angemessen auf die Sicherheit während der Installation. Sony übernimmt keine Haftung für etwaige Sachschäden oder Verletzungen, die durch falsche Handhabung oder unsachgemäße Installation verursacht werden.

# Tabelle der Fernsehgeräte-Installationsabmessungen

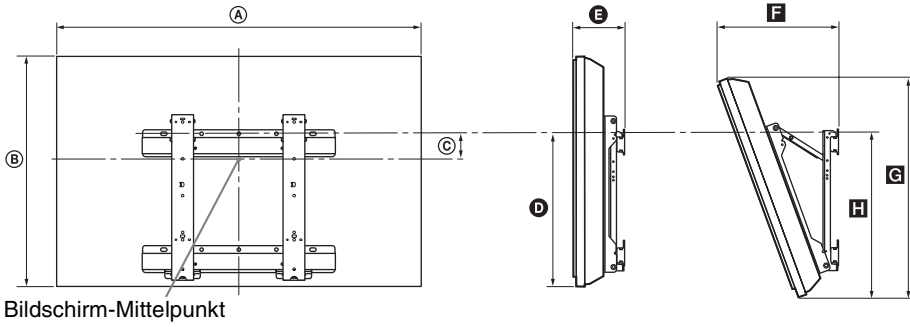

Einheit: cm

Modellbezeichnung KDL-	Display- abmessungen		Bildschirm- mitten- abmessung	Länge für jeden Montagewinkel				
				Winkel (0°)		Winkel (20°)		
	A	B	C	D	E	F	G	H
52HX905	126,3	77,5	7,7	48,2	12,0	34,8	73,5	50,6
46HX905	112,4	69,5	11,8	48,2	12,0	32,0	65,9	50,6
46HX805	108,5	65,6	9,5	43,1	12,1	32,3	61,6	45,4
40HX805	95,2	58,1	13,3	43,1	12,0	29,7	54,6	45,4

Die Zahlen in der obigen Tabelle können je nach der Installation geringfügig abweichen.

**WARNUNG**

Die Wand, an der das Fernsehgerät montiert werden soll, muss in der Lage sein, mindestens das vierfache Gewicht des Fernsehgerätes zu tragen. Das Gewicht ist unter „Technische Daten“ (Seite 14) angegeben.

# Zeichnung/Tabelle der Schrauben- und Hakenpositionen

Modellbezeichnung	Schraubenposition	Hakenposition
KDL-52HX905 KDL-46HX905/46HX805 KDL-40HX805	e, j	b

## Schraubenposition

Anbringen des Montagehakens am Fernsehgerät.

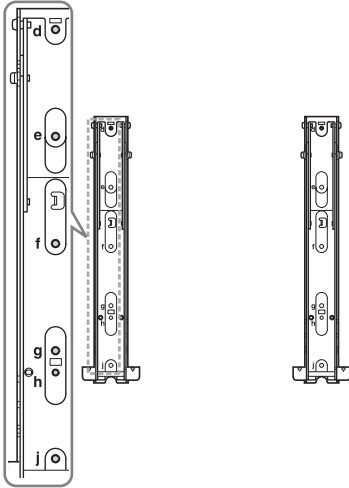

## Hakenposition

Anbringen des Fernsehgeräts an der Sockelhalterung.

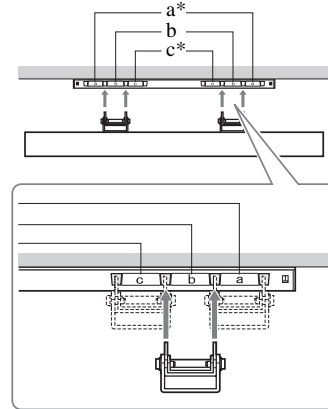

\* Die Hakenpositionen „a“ und „c“ können für die Modelle nicht verwendet werden.

# Sicherheitsinformationen

## Installation/Einstellung

Installieren und benutzen Sie das Fernsehgerät unter Berücksichtigung der unten angegebenen Anweisungen, um alle Risiken wie Feuer, Elektroschock oder Beschädigungen und /oder Verletzungen zu vermeiden.

### Installation

- Das Fernsehgerät sollte neben einer frei zugänglichen Netzsteckdose installiert werden.
- Stellen Sie das Fernsehgerät auf eine stabile, ebene Fläche.
- Wandeinbauten sollten nur von qualifiziertem Fachpersonal ausgeführt werden.
- Aus Sicherheitsgründen wird dringend empfohlen, ausschließlich Sony Zubehörteile zu verwenden, inklusive:
  - Wandmontagehalterung SU-WL500
  - Fernsehständer: SU-52HX1 (KDL-52HX905) SU-46HX1 (KDL-46HX905)
- Verwenden Sie zum Befestigen der Montagehaken am Fernsehgerät bitte die gemeinsam mit der Wandmontagehalterung gelieferten Schrauben. Die mitgelieferten Schrauben sind derart konzipiert, dass sie von der Befestigungsfläche des Montagehakens aus 8 mm bis 12 mm lang sind. Durchmesser und Länge der Schrauben variieren je nach Modell der Wandmontagehalterung. Durch die Verwendung anderer als der mitgelieferten Schrauben kann das Fernsehgerät beschädigt werden oder herunterfallen.

8 mm - 12 mm

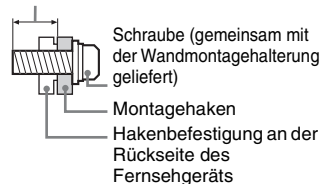

## Transport

- Vor dem Transport des Fernsehgeräts ziehen Sie bitte alle Kabel aus dem Gerät.
- Zum Transport eines großen Fernsehgeräts sind zwei oder drei Personen nötig.
- Wenn Sie das Fernsehgerät von Hand transportieren, halten Sie es bitte wie rechts dargestellt. Üben Sie weder auf den LCD-Bildschirm noch auf den Bildschirmrahmen Druck aus.
- Wenn Sie das Fernsehgerät anheben oder transportieren, halten Sie dieses fest an der Unterkante.
- Setzen Sie das Fernsehgerät beim Transport weder Stößen noch starken Erschütterungen aus.
- Wenn Sie das Fernsehgerät für Reparaturen oder bei einem Umzug transportieren müssen, verpacken Sie es mithilfe der Originalverpackungsmaterialien im Originalkarton.

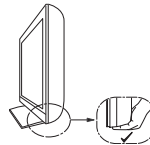
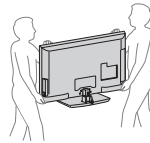

Beim KDL-52/46HX905

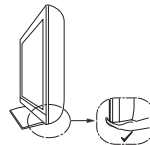

Beim KDL-46/40HX805

## Luftzirkulation

- Decken Sie nie die Lüftungsöffnungen ab und stecken Sie nichts in das Gehäuse.
- Lassen Sie ausreichend Platz um das Fernsehgerät (siehe Abbildung).
- Es wird dringend empfohlen, die offizielle Sony Wandmontagehalterung zu verwenden, um eine ausreichende Luftzirkulation zu gewährleisten.

### Installation an der Wand

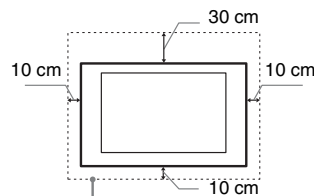

Lassen Sie mindestens so viel Platz um das Gerät.

### Aufstellung auf dem Standfuß

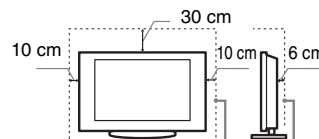

Lassen Sie mindestens so viel Platz um das Gerät.

- Um eine ausreichende Belüftung zu gewährleisten und Staub- oder Schmutzablagerungen zu vermeiden:
  - Stellen Sie das Fernsehgerät weder flach noch auf dem Kopf stehend, falsch herum oder seitwärts geneigt auf.
  - Stellen Sie das Fernsehgerät weder auf einem Regal, einem Teppich, einem Bett oder in einem Schrank auf.

- Decken Sie das Fernsehgerät nicht mit Decken oder Vorhängen ab und legen Sie keine Gegenstände wie Zeitungen usw. darauf.
- Installieren Sie das Fernsehgerät nicht wie auf der Abbildung gezeigt.

Die Luftzirkulation wird unterbunden.

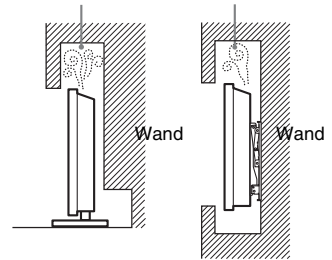

## Netzkabel

Um alle Risiken wie Feuer, Elektroschock oder Beschädigungen und /oder Verletzungen auszuschließen, sollten Sie das Netzkabel und den Stecker wie hier angegeben handhaben:

- Verwenden Sie ausschließlich die von Sony und keinen anderen Anbietern gelieferte Netzkabel.
- Stecken Sie den Stecker ganz in die Netzsteckdose.
- Dieses Fernsehgerät ist ausschließlich für den Betrieb an 220-240 V Wechselstrom ausgelegt.
- Trennen Sie das Gerät zu Ihrer eigenen Sicherheit unbedingt vom Netzstrom, wenn Sie Kabel an dem Gerät anschließen, und stolpern Sie nicht über die Kabel.
- Trennen Sie das Netzkabel von der Netzsteckdose, bevor Sie das Fernsehgerät reparieren oder transportieren.
- Halten Sie das Netzkabel von Wärmequellen fern.
- Ziehen Sie den Netzstecker aus der Steckdose und reinigen Sie ihn regelmäßig. Wenn der Stecker verstaubt ist und sich Feuchtigkeit abgelagert, kann die Isolierung leiden und es besteht Feuergefahr.

## Anmerkungen

- Verwenden Sie das mitgelieferte Netzkabel nicht mit anderen Geräten.
- Klemmen, biegen oder verdrehen Sie das Netzkabel nicht übermäßig. Die blanken Adern im Inneren des Kabels könnten freiliegen oder brechen.
- Nehmen Sie am Netzkabel keine Veränderungen vor.
- Stellen Sie keine schweren Gegenstände auf das Netzkabel.
- Ziehen Sie nicht am Kabel, selbst wenn Sie das Netzkabel aus der Steckdose herausziehen.
- Achten Sie darauf, nicht zu viele andere Geräte an dieselbe Netzsteckdose anzuschließen.
- Verwenden Sie eine Netzsteckdose, in der der Stecker fest sitzt.

## Verbotene Nutzung

Installieren Sie das Fernsehgerät weder an Standorten, in Umgebungen noch in Situationen wie den hier aufgeführten, da dies zu Fehlfunktionen des Fernsehgeräts und Feuer, Elektroschock, Beschädigungen und/oder Verletzungen führen kann.

### Standort:

Im Freien (in direktem Sonnenlicht), am Meer, auf einem Schiff oder Boot, im Innern eines Fahrzeugs, in medizinischen Einrichtungen, an instabilen Standorten, in der Nähe von Wasser, Regen, Feuchtigkeit oder Rauch.

### Umgebung:

An heißen, feuchten oder übermäßig staubigen Orten, an denen Insekten in das Gerät eindringen können; an denen es mechanischen Erschütterungen ausgesetzt ist, neben brennbaren Objekten (Kerzen usw.). Das Fernsehgerät darf weder Tropfen oder Spritzern ausgesetzt werden. Es dürfen keine mit Flüssigkeit gefüllten Gegenstände, zum Beispiel Vasen, auf dem Fernsehgerät abgestellt werden.

### Situation:

Nicht mit nassen Händen, ohne Gehäuse oder mit anderem als vom Hersteller empfohlenen Zubehör benutzen. Trennen Sie das Fernsehgerät bei Gewitter von der Netzsteckdose und der Antenne.

## Bruchstücke:

- Werfen Sie nichts gegen das Fernsehgerät. Das Glas des Bildschirms könnte durch den Aufprall zerbrechen und schwere Verletzungen verursachen.
- Falls die Oberfläche des Fernsehgeräts zerspringt, ziehen Sie zuerst das Netzkabel aus der Steckdose, bevor Sie das Gerät berühren. Andernfalls besteht die Gefahr eines elektrischen Schlages.

## Wenn das Gerät nicht benutzt wird

- Zum Schutz der Umwelt und aus Sicherheitsgründen empfiehlt es sich, das Fernsehgerät vom Stromnetz zu trennen, wenn es mehrere Tage nicht benutzt wird.
- Da das Fernsehgerät auch in ausgeschaltetem Zustand mit dem Stromnetz verbunden ist, wenn es nur ausgeschaltet wurde, muss der Stecker aus der Netzsteckdose gezogen werden, um das Fernsehgerät vollkommen auszuschalten.
- Bei einigen Fernsehgeräten gibt es jedoch möglicherweise Funktionen, für die das Fernsehgerät in den Bereitschaftsmodus geschaltet sein muss.

## Kinder

- Sorgen Sie dafür, dass Kinder nicht auf das Fernsehgerät klettern.
- Bewahren Sie kleine Zubehörteile außerhalb der Reichweite von Kindern auf, damit diese nicht irrtümlicherweise verschluckt werden.

## Falls folgende Probleme auftreten...

**Schalten Sie** das Fernsehgerät sofort aus und ziehen Sie den Netzstecker aus der Steckdose, sobald eines der folgenden Probleme auftritt.

Wenden Sie sich an Ihren Händler oder das Sony Kundendienstzentrum, um es von qualifiziertem Fachpersonal überprüfen zu lassen.

### Wenn:

- Das Netzkabel beschädigt ist.
- Der Stecker nicht fest in der Netzsteckdose sitzt.
- Das Fernsehgerät durch Fallen, Stoßen oder einen geworfenen Gegenstand beschädigt ist.
- Flüssigkeit oder Fremdkörper durch die Öffnungen in das Fernsehgerät gelangen.

### Warnung

Um Feuergefahr zu vermeiden, halten Sie Kerzen und jegliche offenen Flammen jederzeit von diesem Gerät fern.



## Sicherheitsmaßnahmen

### Fernsehen

- Beim Anschauen von 3D-Videobildern oder beim Spielen von 3D-Videospielen verspüren manche Menschen Unwohlsein (Überlastung der Augen, Müdigkeit oder Übelkeit). Sony empfiehlt, dass alle Zuschauer beim Betrachten von 3D-Videobildern bzw. beim Spielen von 3D-Videospielen regelmäßig Pausen einlegen. Die Länge und Häufigkeit der notwendigen Pausen variiert von Person zu Person. Sie müssen für sich entscheiden, was am besten ist. Sollten irgendwelche Beschwerden auftreten, dürfen Sie nicht weiter 3D-Videobilder anschauen oder 3D-Videospiele spielen, bis das Unwohlsein vorüber ist. Konsultieren Sie gegebenenfalls einen Arzt. Schlagen Sie auch (i) in der Bedienungsanleitung von einem anderen Gerät oder Medium nach, das Sie zusammen mit dem Fernsehgerät verwenden, sowie (ii) auf unserer Website (<http://www.sony-europe.com/myproduct>), wo Sie aktuelle Informationen finden. Bei kleinen Kindern (besonders bei Kindern unter sechs Jahren) entwickelt sich das Sehvermögen noch. Wenden Sie sich an einen Arzt (wie z. B. einen Kinder- oder Augenarzt), bevor Sie kleinen Kindern erlauben, 3D-Videobilder anzusehen oder 3D-Videospiele zu spielen. Erwachsene sollten Kinder beaufsichtigen, um sicherzustellen, dass diese die oben aufgeführten Empfehlungen befolgen.
- Wenn Sie die simulierte 3D-Funktion verwenden, beachten Sie bitte, dass das angezeigte Bild aufgrund der von diesem Fernsehgerät vorgenommenen Konvertierung vom Original abweicht.

- Schauen Sie bei gemäßigter Beleuchtung fern. Durch falsche Beleuchtung oder langes Fernsehen werden die Augen belastet.
- Stellen Sie beim Verwenden von Kopfhörern die Lautstärke moderat ein. Andernfalls kann es zu Gehörschäden kommen.

## LCD-Bildschirm

- Obwohl bei der Herstellung des LCD-Bildschirms mit hochpräziser Technologie gearbeitet wird und der Bildschirm 99,99% und mehr effektive Pixel besitzt, ist es möglich, dass dauerhaft einige schwarze oder leuchtende Punkte (rot, grün oder blau) sichtbar sind. Es handelt sich dabei um eine strukturelle Eigenschaft von LCD-Bildschirmen und nicht um eine Fehlfunktion.
- Stoßen Sie nicht gegen den Filter an der Vorderseite, zerkratzen Sie ihn nicht und stellen Sie nichts auf dieses Fernsehgerät. Das Bild kann ungleichmäßig werden und der LCD-Bildschirm kann beschädigt werden.
- Wenn dieses Fernsehgerät an einem kalten Ort verwendet wird, kommt es möglicherweise zu Schmierstreifen im Bild oder das Bild wird dunkel. Dabei handelt es sich nicht um ein Versagen. Diese Effekte verschwinden, wenn die Temperatur steigt.
- Wenn Standbilder längere Zeit angezeigt werden, kann es zu Doppelbildern kommen. Dieser Effekt verschwindet in der Regel nach einigen Augenblicken.
- Bildschirm und Gehäuse erwärmen sich, wenn das Fernsehgerät in Betrieb ist. Dies ist keine Fehlfunktion.
- Der LCD-Bildschirm enthält eine kleine Menge Flüssigkristalle. Einige der Leuchtstoffröhren, die in diesem Fernsehgerät verwendet werden, enthalten auch Quecksilber. Befolgen Sie bei der Entsorgung die bei Ihnen geltenden Entsorgungsrichtlinien.

## Pflegen und Reinigen der Bildschirmoberfläche bzw. des Gehäuses des Fernsehgeräts

Trennen Sie das Netzkabel unbedingt von der Netzsteckdose, bevor Sie das Gerät reinigen.

Um Materialschäden oder Schäden an der Bildschirmoberfläche zu vermeiden, beachten Sie bitte folgende Vorsichtsmaßnahmen.

- Entfernen Sie Staub vorsichtig mit einem weichen Tuch von der Bildschirmoberfläche bzw. dem Gehäuse. Bei stärkerer Verschmutzung feuchten Sie ein weiches Tuch leicht mit einer milden Reinigungslösung an und wischen dann über den Bildschirm.
- Besprühen Sie das Fernsehgerät nicht direkt mit Wasser oder Reinigungsmitteln, da dies zum Eindringen von Flüssigkeit an der Unterseite des Bildschirms oder an äußeren Teilen und infolgedessen zu Fehlfunktionen führen kann.
- Verwenden Sie keine Scheuerschwämme, keine alkalischen/säurehaltigen Reinigungsmittel, kein Scheuerpulver oder flüchtigen Lösungsmittel wie Alkohol, Benzin, Verdünnung oder Insektizide. Wenn Sie solche Mittel verwenden oder das Gerät längere Zeit mit Gummi- oder Vinylmaterialien in Berührung kommt, kann es zu Schäden an der Bildschirm- oder der Gehäuseoberfläche kommen.

- Um eine ausreichende Belüftung zu gewährleisten, wird regelmäßiges Staubsaugen der Lüftungsöffnungen empfohlen.
- Wenn Sie den Winkel des Fernsehgeräts einstellen, bewegen Sie das Fernsehgerät mit Vorsicht, damit es nicht verrutscht oder vom Ständer fällt.

### Sonderzubehör

- Halten Sie Zusatzteile oder Geräte mit elektromagnetischer Strahlung von dem Fernsehgerät fern. Andernfalls können Bild- und/oder Tonstörungen auftreten.
- Dieses Gerät wurde geprüft und erfüllt die EMV-Richtlinie, sofern ein Signalverbindungskabel von unter 3 m Länge verwendet wird.

### Batterien

- Achten sie beim Einsetzen von Batterien auf die richtige Polung.
- Verwenden Sie Batterien unterschiedlicher Typen nicht gemeinsam und auch nicht alte und neue Batterien zusammen.
- Entsorgen Sie verbrauchte Batterien umweltschonend. Beachten Sie bitte geltende Entsorgungsrichtlinien für Batterien. Wenden Sie sich ggf. an die zuständige Behörde.
- Behandeln Sie die Fernbedienung sorgfältig. Lassen Sie sie nicht fallen, treten Sie nicht darauf und schütten Sie keine Flüssigkeiten darauf.
- Bewahren Sie die Fernbedienung nicht neben einer Wärmequelle, unter direkter Sonneneinstrahlung oder an einem feuchten Ort auf.

### Entsorgen des Fernsehgeräts



**Entsorgung von gebrauchten elektrischen und elektronischen Geräten**  
(anzuwenden in

**den Ländern der Europäischen Union und anderen europäischen Ländern mit einem separaten Sammelsystem für diese Geräte)**

Das Symbol auf dem Produkt oder seiner Verpackung weist darauf hin, dass dieses Produkt nicht als normaler Haushaltsabfall zu behandeln ist, sondern an einer Annahmestelle für das Recycling von elektrischen und elektronischen Geräten abgegeben werden muss. Durch Ihren Beitrag zum korrekten Entsorgen dieses Produkts schützen Sie die Umwelt und die Gesundheit Ihrer Mitmenschen. Umwelt und Gesundheit werden durch falsches Entsorgen gefährdet. Materialrecycling hilft, den Verbrauch von Rohstoffen zu verringern. Weitere Informationen zum Recycling dieses Produkts erhalten Sie bei Ihrer Gemeindeverwaltung, den kommunalen Entsorgungsbetrieben oder dem Geschäft, in dem Sie das Produkt gekauft haben.



**Entsorgung von gebrauchten Batterien und Akkus**  
(anzuwenden in den Ländern der

**Europäischen Union und anderen europäischen Ländern mit einem separaten Sammelsystem für diese Produkte)**

Das Symbol auf der Batterie/dem Akku oder der Verpackung weist darauf hin, dass diese nicht als normaler Haushaltsabfall zu behandeln sind. Ein zusätzliches chemisches Symbol Pb (Blei) oder Hg (Quecksilber) unter der durchgestrichenen Mülltonne bedeutet, dass die Batterie/der Akku einen Anteil von mehr als 0,0005% Quecksilber oder 0,004% Blei enthält. Durch Ihren Beitrag zum korrekten Entsorgen dieser Batterien/Akkus schützen Sie die Umwelt und die Gesundheit Ihrer Mitmenschen. Umwelt und Gesundheit werden durch falsches Entsorgen gefährdet. Materialrecycling hilft, den Verbrauch von Rohstoffen zu verringern. Bei Produkten, die auf Grund ihrer Sicherheit, der Funktionalität oder als Sicherung vor Datenverlust eine ständige Verbindung zur eingebauten Batterie benötigen, sollte die Batterie nur durch qualifiziertes Servicepersonal ausgetauscht werden. Um sicherzustellen, dass die Batterie korrekt entsorgt wird, geben Sie das Produkt zwecks Entsorgung an einer Annahmestelle für das Recycling von elektrischen und elektronischen Geräten ab. Für alle anderen Batterien entnehmen Sie die Batterie bitte entsprechend dem Kapitel über die sichere Entfernung der Batterie. Geben Sie die Batterie an einer Annahmestelle für das Recycling von Batterien/Akkus ab. Weitere Informationen über das Recycling dieses Produkts oder der Batterie erhalten Sie von Ihrer Gemeinde, den kommunalen Entsorgungsbetrieben oder dem Geschäft, in dem Sie das Produkt gekauft haben.





## Introduzione

Grazie per avere scelto questo prodotto Sony. Prima di mettere in funzione il televisore, si prega di leggere attentamente il presente manuale e di conservarlo per farvi riferimento in futuro.

Il fabbricante di questo prodotto è Sony Corporation, 1-7-1 Konan Minato-ku Tokyo, 108-0075, Giappone. Il rappresentante autorizzato ai fini della Compatibilità Elettromagnetica e della sicurezza del prodotto è Sony Deutschland GmbH, Hedelfinger Strasse 61, 70327, Stoccarda Germania. Per qualsiasi problema relativo all'assistenza o alla garanzia, si prega di fare riferimento agli indirizzi indicati nei documenti di assistenza e garanzia forniti con il prodotto.

## Note sul funzionamento del televisore digitale

- Le funzioni relative al televisore digitale (DVB) saranno attive esclusivamente in paesi o zone dove vengano trasmessi i segnali digitali terrestri DVB-T (MPEG-2 e H.264/MPEG-4 AVC) o dove sia disponibile un servizio via cavo DVB-C compatibile (MPEG-2 e H.264/MPEG-4 AVC). Verificare con il proprio rivenditore locale la possibilità di ricevere un segnale DVB-T nella zona di residenza o chiedere al fornitore di servizi via cavo se il servizio DVB-C è adatto al funzionamento integrato con questo televisore.
- Il vostro fornitore di servizi via cavo potrà addebitare un costo aggiuntivo per tale servizio e richiedere che vengano accettati i propri termini e condizioni commerciali.
- Sebbene questo televisore segua le specifiche DVB-T e DVB-C, non è possibile garantire la compatibilità con future trasmissioni digitali terrestri DVB-T e digitali via cavo DVB-C.
- Alcune funzioni del televisore digitale potranno non essere disponibili in alcuni paesi/regioni e il cavo DVB-C potrà non funzionare correttamente con tutti i fornitori.

Per ottenere un elenco dei fornitori di servizi via cavo supportati, visitare il sito Web per l'assistenza:

<http://support.sony-europe.com/TV/DVBC/>



- Le istruzioni per "l'installazione della staffa di montaggio a parete" sono presenti all'interno di questo manuale di istruzioni del televisore.
- Salvo diversa indicazione, le illustrazioni del telecomando riportate nel presente manuale si riferiscono al modello RM-ED034.
- Le illustrazioni utilizzate in questo manuale possono differire in base al modello del televisore.

## Informazioni sui marchi

DVB è un marchio depositato del progetto DVB.

HDMI, il logo di HDMI e High-Definition Multimedia Interface sono marchi di fabbrica o marchi di fabbrica registrati di HDMI Licensing LLC negli Stati Uniti e in altri Paesi.

DLNA®, il logo DLNA e DLNA CERTIFIED® sono marchi, marchi di servizio o marchi di certificazione di Digital Living Network Alliance.

DivX® è una tecnologia di compressione dei file video sviluppata da DivX, Inc.

DivX, DivX Certified e i relativi loghi sono marchi depositati di DivX, Inc. e sono utilizzati su licenza.

INFORMAZIONI SU DIVX VIDEO: DivX® è un formato video digitale creato da DivX, Inc. Questo è un prodotto ufficiale DivX Certified in grado di riprodurre video DivX. Per ulteriori informazioni e per scaricare software per la conversione dei file in formato DivX video, visitare il sito [www.divx.com](http://www.divx.com).

INFORMAZIONI SU DIVX VIDEO-ON-DEMAND: questo prodotto DivX Certified® deve essere registrato per consentire la riproduzione di contenuti DivX Video-on-Demand (VOD). Per generare il codice di registrazione, selezionare la sezione DivX VOD nel menu di impostazione del prodotto. Per completare il processo di registrazione e per ulteriori informazioni in merito al formato DivX VOD, aprire la pagina [vod.divx.com](http://vod.divx.com).

Prodotto su licenza di Dolby Laboratories. Dolby e il simbolo doppio D sono marchi depositati di Dolby Laboratories.

"BRAVIA" e BRAVIA sono marchi depositati di Sony Corporation.

"XMB™" e "XrossMediaBar" sono marchi depositati di Sony Corporation e Sony Computer Entertainment Inc.

DiSEqC™ è un marchio depositato di EUTELSAT.



## Ubicazione della targhetta di identificazione

Le targhette indicanti il n. del modello e il tipo di alimentazione (conformemente alle norme di sicurezza applicabili) sono ubicate nella parte posteriore del televisore.

# Indice

Verifica degli accessori forniti .....	3
Inserimento delle pile nel telecomando.....	3
<b>Operazioni preliminari</b>	
Installazione del supporto da tavolo.....	4
Collegamento di un'antenna/decoder/registratore (es. registratore DVD) .....	5
Fissaggio del televisore per impedirne la caduta.....	5
Raggruppamento dei cavi.....	6
Esecuzione dell'impostazione iniziale.....	6
Rimozione del supporto da tavolo.....	8
<b>Uso del televisore</b>	
Visione dei programmi .....	9
Uso delle funzioni del televisore .....	9
Uso dell'i-Manual .....	10
<b>Informazioni utili</b>	
Risoluzione dei problemi.....	11
Caratteristiche tecniche .....	13
Installazione degli accessori (Staffa di montaggio a parete).....	15
Informazioni di sicurezza .....	18
Precauzioni .....	19

- Le istruzioni per l'uso sono integrate nel televisore BRAVIA. Vedere "Uso dell'i-Manual" per informazioni sul funzionamento (pagina 10).
- Prima di utilizzare il televisore, leggere "Informazioni di sicurezza" (pagina 18). Conservare il manuale per farvi riferimento in futuro.

## Verifica degli accessori forniti

**Cavo di alimentazione CA (1)**

**Fermacavi (1)**

**Telecomando (1)**

**Pile AAA (tipo R3) (2)**

**Supporto da tavolo (1)\*<sup>1</sup>**

**Viti di fissaggio per il supporto da tavolo (M5 x 16) (4)**

**Viti di montaggio per il supporto da tavolo (M5 x 16) (4)**

(solo KDL-40HX805)

**Coperchio posteriore del supporto (1)\*<sup>2</sup>**

\*<sup>1</sup> Per KDL-40HX805, montare il supporto da tavolo utilizzando le viti di montaggio in dotazione. Fare riferimento alla scheda illustrativa del supporto da tavolo per il montaggio.

\*<sup>2</sup> Per KDL-46HX805, il coperchio posteriore del supporto viene applicato al supporto da tavolo direttamente in fabbrica.

## Inserimento delle pile nel telecomando

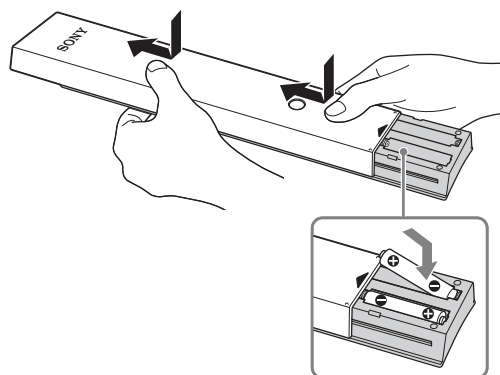

- ❶ Rimuovere il foglio protettivo.
- ❷ Premere e far scorrere il coperchio verso l'alto.

## Installazione del supporto da tavolo

- 1 Per informazioni sull'installazione corretta per determinati modelli di televisore, consultare l'opuscolo fornito con il supporto da tavolo.
- 2 Collocare il televisore sul supporto da tavolo.

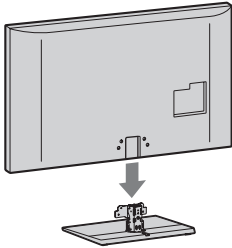

- 3 Fissare il televisore sul supporto da tavolo facendo riferimento alle frecce  riportate sui fori delle viti, utilizzando le viti fornite in dotazione.

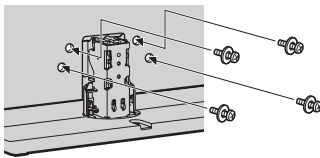

- Qualora si utilizzi un cacciavite elettrico, impostare la coppia di serraggio a circa 1,5 N·m {15 kgf·cm}.

- 4 Per KDL-52/46HX905 e KDL-40HX805, serrare prima le viti e quindi applicare il coperchio posteriore del supporto in dotazione al supporto da tavolo.

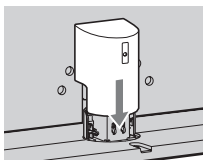

## Regolazione dell'angolo di visione del televisore (solo KDL-52/46HX905)

Il televisore può essere orientato entro i limiti di angolazione riportati di seguito.

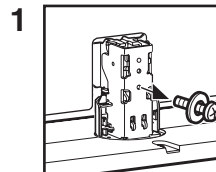
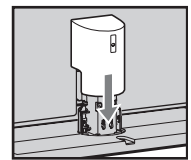
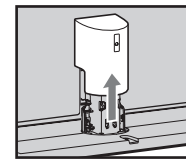
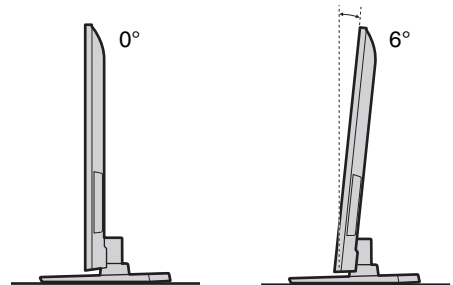

1 Rimuovere la vite come mostrato in figura.

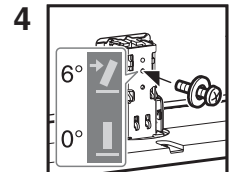

4 Inserire la vite nel foro filettato superiore del supporto da tavolo.

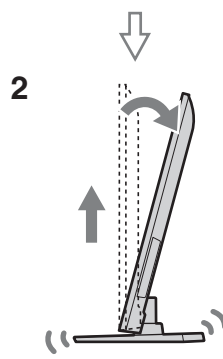

2 Fare scorrere verso l'interno.

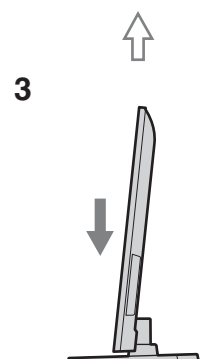

3 Sollevare e inclinare.



- Per tornare a 0°, seguire la procedura descritta sopra in senso inverso.

## Collegamento di un'antenna/decoder/registratore (es. registratore DVD)

Collegamento di un decoder/registratore (es. registratore DVD) tramite SCART

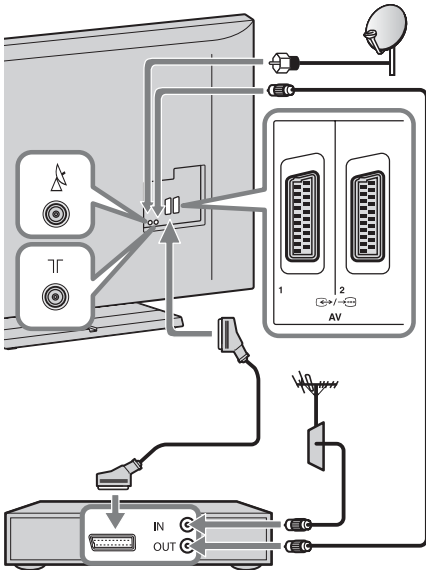

Decoder/registratore (es. registratore DVD)



- Avvitare dolcemente il connettore del satellite a mano, non utilizzare strumenti.
- La TV deve essere spenta quando si collega un'antenna satellite.

Collegamento di un decoder/registratore (es. registratore DVD) tramite HDMI

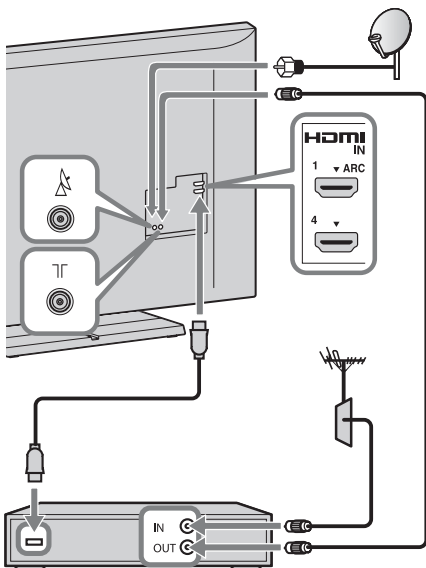

Decoder/registratore (es. registratore DVD)

## Raccomandazione spina tipo F

Per la spina tipo F, si raccomanda quella basata sulla figura seguente.

La sporgenza del filo interno dall'elemento di collegamento deve essere inferiore a 1,5 mm.

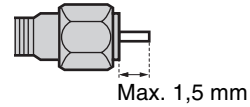

(Figura di riferimento della spina tipo F)

## Fissaggio del televisore per impedirne la caduta

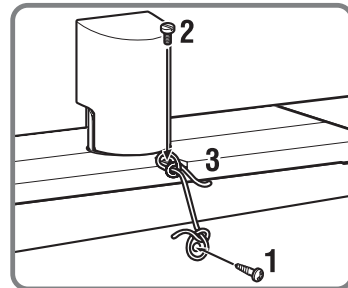
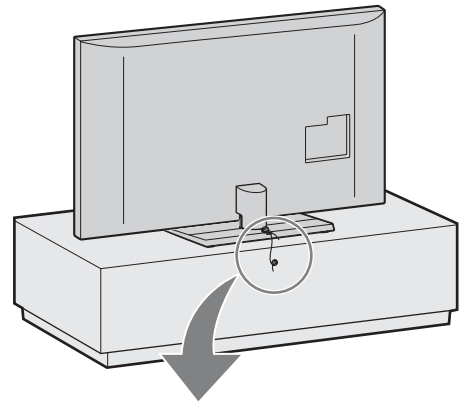

- 1 Installare una vite per legno (4 mm di diametro, non in dotazione) nel supporto del televisore.
- 2 Inserire una vite per ferro (M4 × 16, non in dotazione) nell'apposito foro del televisore.
- 3 Legare tra loro la vite da legno e la vite da ferro con una corda robusta (non in dotazione).

## Raggruppamento dei cavi

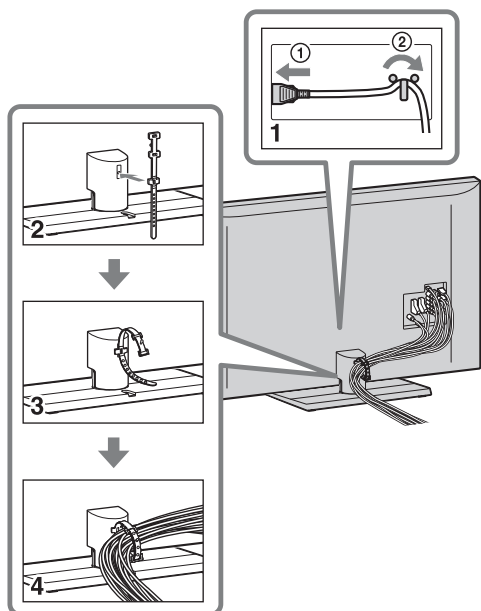

- Non raggruppare il cavo di alimentazione CA nello stesso fascio degli altri cavi.

## Esecuzione dell'impostazione iniziale

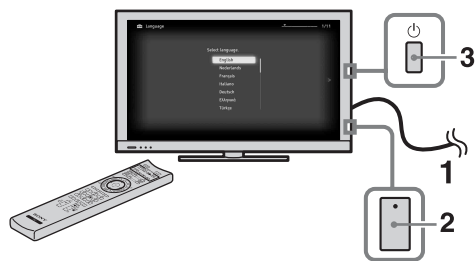

- 1 Collegare il televisore a una presa di corrente CA.
- 2 Controllare che l'impostazione **ENERGY SAVING SWITCH** sia attivata (●).
- 3 Premere  sul televisore.  
La prima volta che si accende il televisore, sullo schermo compare il menu di impostazione della lingua.

4



Seguire le istruzioni sullo schermo.

**Auto Preselezione Satellite:** “Auto Preselezione Satellite” si sintonizza automaticamente sui canali satellitari disponibili. La gestione del DiSEqC 1.0 (Digital Satellite Equipment Control) consente l'impostazione di fino a quattro diversi canali. Le seguenti impostazioni sono indipendenti per ogni collegamento. Per impostare Ingresso DiSEqC nel “Controllo DiSEqC”, utilizzare “Configurazione LNB”.

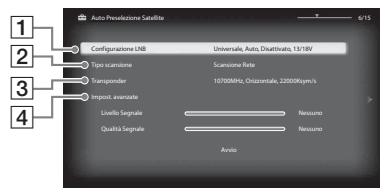

1 “Configurazione LNB”:

Nel caso di un LNB (blocco a basso rumore) non standard, è disponibile l'impostazione manuale.

- Nel caso di un singolo canale satellitare, è possibile lasciarlo sull'impostazione iniziale.
  - Per due canali satellitari, configurare “Toneburst A” (1<sup>a</sup> satellite) e “Toneburst B” (2<sup>a</sup> satellite) sull'impostazione “Controllo DiSEqC”.
  - In alternativa, è possibile utilizzare il comando DiSEqC A (1<sup>a</sup> satellite) e B (2<sup>a</sup> satellite), se l'LNB o il multiswitch può utilizzare tali comandi.
  - Per quattro canali satellitari, sono necessari i controlli DiSEqC A, B, C e D.
- “Frequenze Banda Bassa LNB” e “Frequenze Banda Alta LNB”:**
- Consente di specificare le bande di frequenza dell'LNB. Per impostare le frequenze, accertarsi di verificare la documentazione dell'LNB (normalmente risulta come “Frequenza L.O.”).

– I valori predefiniti sono per un LNB universale.

– Se l’LNB può utilizzare entrambe le bande (bassa e alta), è possibile specificarle entrambe. Se ne utilizza solo una, specificare la banda bassa.

**“Tono 22 kHz”**: Se l’LNB è a banda doppia (bande bassa e alta), impostarlo su “Auto”. Il televisore seguirà la procedura completa in modo automatico; diversamente, impostarlo su “No”.

**“Tensione LNB”**: Consente di impostare la tensione per un LNB a doppia polarizzazione.

– 13/18V: impostazione predefinita.

– 14/19V: se la lunghezza del cavo dell’LNB supera i 60 m.

– No: se è possibile utilizzare un’alimentazione esterna.

## 2 “Tipo scansione”:

Se non è possibile trovare nessun canale tramite “Scansione Rete”, provare “Scansione completa”.

**“Scansione completa”**: Consente di eseguire una scansione completa delle frequenze garantendo la sintonizzazione su tutti i programmi per la configurazione dell’LNB corrente. I programmi su cui è già stata effettuata la sintonizzazione andranno persi.

**“Scansione Rete”**: Consente di eseguire una scansione nei transponder di una rete (nota anche come scansione NIT). Poiché “Scansione Rete” è più rapida di “Scansione completa”, è consigliabile in caso di sintonizzazione su una rete nota (normalmente associata a un satellite). È necessario specificare un transponder, da cui derivare le informazioni di rete (altri transponder). I programmi su cui è già stata effettuata la sintonizzazione andranno persi.

**“Scansione nuovi servizi”**:

– Consente di sintonizzarsi su un singolo transponder.

– Questa scansione incrementale va utilizzata in caso di aggiunta di un nuovo transponder a un satellite.

– I programmi su cui è già stata effettuata la sintonizzazione vengono mantenuti e quelli trovati vengono aggiunti in coda all’elenco programmi del collegamento satellitare oggetto di modifica.



• “Scansione nuovi servizi” non è disponibile durante l’esecuzione della configurazione iniziale.

## 3 “Transponder”:

Nella modalità “Scansione Rete” o “Scansione nuovi servizi” è possibile inserire le impostazioni del transponder manualmente.

## 4 “Impost. avanzate”:

Consente di configurare più dettagliatamente le impostazioni di sintonizzazione onde individuare meglio il tipo di servizi su cui si desidera sintonizzarsi.

**Preselezione Digitale Automatica**: se si seleziona “via Cavo”, si consiglia di selezionare “Scansione rapida” per una sintonizzazione rapida. Impostare “Frequenza” e “ID rete” come indicato nelle istruzioni fornite dal fornitore dei servizi via cavo. Se non si trova nessun canale con “Scansione rapida”, provare a eseguire “Scansione completa” (potrebbe richiedere del tempo).



• L’opzione “Scansione completa” potrebbe non essere disponibile, a seconda dell’area geografica o del paese in cui ci si trova.

Per un elenco dei fornitori di servizi via cavo compatibili, consultare il sito Web dell’assistenza tecnica:

<http://support.sony-europe.com/TV/DVBC/>

**Ordinamento Programmi:** consente di ordinare i canali analogici memorizzati sul televisore.

- 1 Premere  $\updownarrow$  per selezionare il canale che si desidera spostare in una nuova posizione, quindi premere  $\oplus$ .
- 2 Premere  $\updownarrow$  per selezionare la nuova posizione da assegnare al canale, quindi premere  $\oplus$ .



- Per i canali satellitari, selezionare “Ordinamento Programmi Satellite” in “Impostazione Digitale” di “Impostazioni” per modificare l’ordine dei canali satellitari nella stessa procedura sopra indicata una volta completata la configurazione iniziale.
- La sintonizzazione dei canali può anche essere eseguita manualmente.

---

## Rimozione del supporto da tavolo



- Per KDL-52/46HX905 e KDL-40HX805, rimuovere il coperchio posteriore del supporto prima di staccare il supporto da tavolo.
- Rimuovere le viti del televisore come indicato dalle frecce  $\uparrow$ .
- Non rimuovere il supporto da tavolo per nessuna ragione, salvo che per l’installazione degli accessori sul televisore.

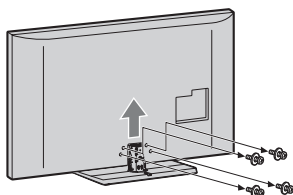

- Non afferrare il coperchio posteriore del supporto durante il trasporto del supporto da tavolo, al fine di evitare la caduta del supporto e i conseguenti infortuni o danni alle cose.

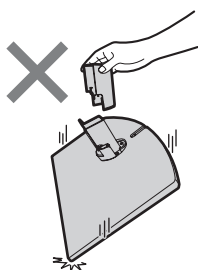



# Uso del televisore

## Visione dei programmi

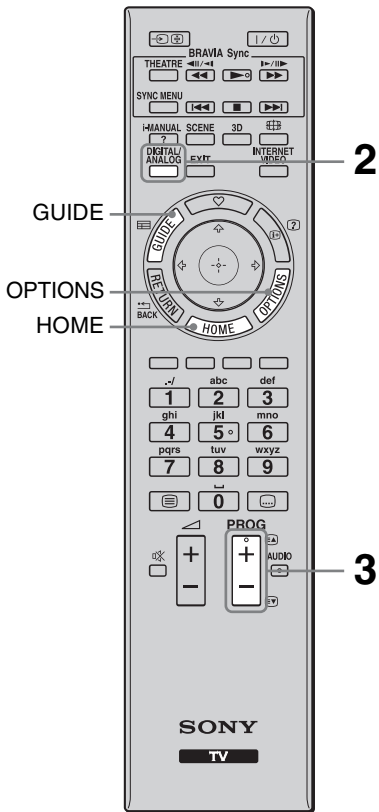

- I tasti **5**, **▶**, **PROG +** e **AUDIO** del telecomando sono provvisti di un riferimento tattile (pallino sporgente). Questi pallini sono utili durante l'uso del televisore per individuare i tasti.

### 1 Accendere il televisore.

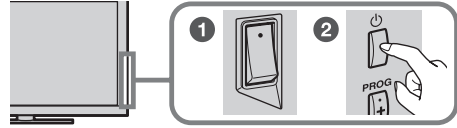

- 1 Accendere l'interruttore **ENERGY SAVING SWITCH** (●).
- 2 Premere **⏻** sul televisore per accenderlo.

### 2 Selezionare una modalità.



### 3 Selezionare un canale TV.

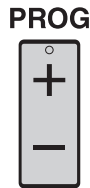

### Uso della guida elettronica ai programmi (EPG)

Premere **GUIDE** in modalità digitale per visualizzare la guida ai programmi.



## Uso delle funzioni del televisore

### Pulsante HOME

Premere per visualizzare le varie opzioni di funzionamento e schermate di impostazione.



### Pulsante OPTIONS

Premere per visualizzare varie funzioni utili in base al segnale di ingresso o ai contenuti selezionati.



# Uso dell'i-Manual

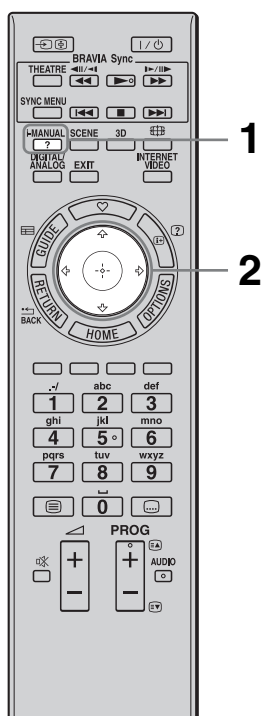

Questo televisore BRAVIA contiene un manuale di istruzioni incorporato, visualizzabile sullo schermo.

Per ulteriori informazioni sulle funzionalità del televisore, è possibile accedere all'i-Manual premendo un solo tasto.

## 1 Premere i-MANUAL.



## 2 Premere $\leftarrow/\rightarrow/\uparrow/\downarrow/\oplus$ per selezionare le voci.

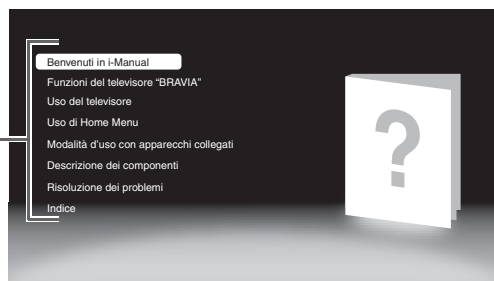
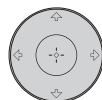

### ■ Benvenuti in i-Manual

### ■ Funzioni del televisore "BRAVIA"

### ■ Uso del televisore

Contiene informazioni introduttive in merito a varie funzionalità, come la guida EPG, i Preferiti, ecc.

### ■ Uso di Home Menu

Consente di personalizzare le impostazioni del televisore, ecc.



- Le immagini e illustrazioni possono differire da quelle effettivamente visualizzate sullo schermo.

### ■ Modalità d'uso con apparecchi collegati

Illustra la procedura di connessione dei dispositivi opzionali.

### ■ Descrizione dei componenti

### ■ Risoluzione dei problemi

Per ricercare le soluzioni ai problemi.



### ■ Indice

## Risoluzione dei problemi

Verificare se l'indicatore  (standby) lampeggia in rosso.





### Se l'indicatore (standby) lampeggia

La funzione di autodiagnostica è attivata.

- 1** Annotare il numero di lampeggi dell'indicatore  (standby) tra una pausa di tre secondi e l'altra.  
Per esempio, può capitare che l'indicatore lampeggi tre volte, quindi ci sia una pausa di tre secondi, seguita da altri tre lampeggi, ecc.
- 2** Premere  sul televisore per spegnerlo, scollegare il cavo di alimentazione CA e comunicare al proprio rivenditore o centro servizi Sony la modalità di lampeggio dell'indicatore (numero di lampeggi).







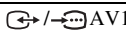

### Se l'indicatore (standby) non lampeggia

- 1** Controllare gli elementi indicati nella tabella sottostante. Fare riferimento anche alla sezione "Risoluzione dei problemi" nell'i-Manual.
- 2** Se il problema persiste, fare riparare il televisore da personale tecnico qualificato.

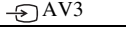
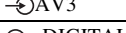
Condizione	Spiegazione/soluzioni
<b>Immagine</b>	
Assenza di immagine (schermo scuro) e assenza di audio.	<ul style="list-style-type: none"> <li>• Controllare il collegamento dell'antenna/del cavo.</li> <li>• Collegare il televisore alla presa di alimentazione CA e premere  sul televisore.</li> <li>• Se l'indicatore  (standby) lampeggia in rosso, premere <b>I</b>/ o <b>TV I</b>/ (il nome del tasto varia a seconda del telecomando).</li> </ul>
Sullo schermo compaiono puntini neri e/o luminosi.	<ul style="list-style-type: none"> <li>• L'immagine sullo schermo è composta di pixel. Eventuali puntini neri e/o luminosi (pixel) sullo schermo non denotano un malfunzionamento.</li> </ul>

Condizione	Spiegazione/soluzioni
<b>Generale</b>	
Il televisore non si accende.	<ul style="list-style-type: none"> <li>• Controllare che l'interruttore <b>ENERGY SAVING SWITCH</b> sia acceso (●).</li> </ul>
Alcuni programmi non si possono sintonizzare.	<ul style="list-style-type: none"> <li>• Controllare l'antenna o la parabolica.</li> <li>• Il cavo del satellite potrebbe essere in corto circuito o ci potrebbero essere dei problemi di connessione dello stesso. Verificare il cavo e la connessione, quindi spegnere il televisore utilizzando il pulsante di accensione / spegnimento principale, quindi riaccenderlo.</li> <li>• La frequenza inserita è al di fuori dai parametri. Vogliate consultare la società che si occupa delle trasmissioni del satellite.</li> </ul>
Il televisore si spegne automaticamente (passa automaticamente alla modalità standby).	<ul style="list-style-type: none"> <li>• Verificare se "Timer Spegnimento" è attivato, oppure verificare l'impostazione "Durata" di "Avvio timer".</li> <li>• Verificare se "Standby TV per inattività" è attivato.</li> </ul>
Il telecomando non funziona.	<ul style="list-style-type: none"> <li>• Sostituire le batterie.</li> <li>• Il televisore potrebbe trovarsi in modalità SYNC. Premere <b>SYNC MENU</b>, selezionare "Controllo TV", quindi selezionare "Home (menu)" oppure "Opzioni" per utilizzare il televisore.</li> </ul>
La password "Blocco Programmi" è stata dimenticata.	<ul style="list-style-type: none"> <li>• Inserire 9999 come codice PIN (il codice PIN 9999 è sempre accettato).</li> </ul>
I bordi del televisore si scaldano.	<ul style="list-style-type: none"> <li>• Se il televisore viene utilizzato per un periodo di tempo prolungato, i bordi del televisore si scaldano. Tale calore può essere avvertito toccando i bordi del televisore con le mani.</li> </ul>

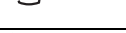
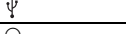
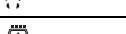
## Caratteristiche tecniche

Sistema	
Sistema pannello	Pannello LCD (Display Cristalli Liquidi)
Sistema televisivo	Analogico: In base alla nazione/regione selezionata: B/G/H, D/K, L, I Digitale: DVB-T/DVB-C Satellite: DVB-S/DVB-S2
Sistema Colore/Video	Analogico: PAL, PAL60 (solo ingresso video), SECAM, NTSC3.58, NTSC4.43 (solo ingresso video) Digitale: MPEG-2 MP@ML/HL, H.264/MPEG-4 AVC MP/HP@L4
Copertura dei canali	Analogico: VHF: E2-E12/UHF: E21-E69/CATV: S1-S20/HYPER: S21-S41 D/K: R1-R12, R21-R69/L: F2-F10, B-Q, F21-F69/I: UHF B21-B69 Digitale: VHF/UHF Satellite: Frequenza IF 950-2150 MHz
Uscita audio	10 W + 10 W
Jack di entrata/uscita	
Cavo dell'antenna	Terminale esterno 75 ohm per VHF/UHF
Antenna Satellite	Connettore di Tipo F Femmina IEC169-24, 75 ohm. DiSEqC 1.0, LNB 13V/18V & tonalità 22KHz
 AV1, 2	Connettore scart a 21 pin (standard CENELEC) per ingresso audio/video, ingresso RGB e uscita audio/video TV.
 COMPONENT IN	Formati supportati: 1080p, 1080i, 720p, 576p, 576i, 480p, 480i
 COMPONENT IN	Ingresso audio (connettori fono)
HDMI IN1, 2, 3, 4	Video: 1080/24p, 1080p, 1080i, 720/24p, 720p, 576p, 576i, 480p, 480i Audio: PCM lineare due canali: 32, 44,1 e 48 kHz, 16, 20 e 24 bit, Dolby Digital Ingresso audio analogico (minijack) (solo HDMI IN4) Ingresso PC
 AV3	Ingresso video (connettore fono)
 AV3	Ingresso audio (connettori fono)
 DIGITAL AUDIO OUT (OPTICAL)	Connettore ottico digitale (PCM lineare due canali, Dolby Digital)
 (VAR/FIX)	Uscita audio (connettori fono)
 PC IN	Ingresso PC (Mini D-sub 15 pin)  Ingresso audio del PC (minijack)
	Porta USB
	Uscita cuffie
	Alloggiamento CAM (Conditional Access Module, modulo di accesso condizionale)
 LAN	Connettore 10BASE-T/100BASE-TX (La velocità di connessione può variare a seconda delle caratteristiche operative della rete. La velocità di comunicazione 10BASE-T/100BASE-TX e la qualità di comunicazione non sono garantite con questo televisore.) * Per le connessioni LAN, utilizzare un cavo 10BASE-T/100BASE-TX di Categoria 7 (non in dotazione).
3D SYNC	Terminale 3D Sync per il trasmettitore opzionale

Nome del modello KDL-		52HX905	46HX905	46HX805	40HX805
<b>Alimentazione e altre informazioni</b>					
Requisiti di alimentazione		220 V – 240 V CA, 50 Hz			
Dimensioni schermo (diagonale)		Circa 132,2 cm/ 52 pollici	Circa 116,8 cm/46 pollici		Circa 101,6 cm/ 40 pollici
Risoluzione schermo		1.920 punti (orizzontale) × 1.080 linee (verticale)			
Potenza assorbita	in modalità “Casa”/ “Standard”	136 W	130 W	102 W	88,0 W
	in modalità “Negozio”/ “Brillante”	201 W	184 W	149 W	132 W
Potenza assorbita in modalità standby*1		0,2 W (14 W con “Avvio rapido” impostato su “Sì”)			
Consumo energetico medio annuo*2		199 kWh	190 kWh	149 kWh	128 kWh
<b>Dimensioni (approssimative) (l × a × p)</b>					
con supporto da tavolo		126,3 × 80,7 × 40,0 cm	112,4 × 72,7 × 40,0 cm	108,5 × 68,8 × 26,0 cm	95,2 × 61,3 × 25,0 cm
senza supporto da tavolo		126,3 × 77,5 × 6,7 cm	112,4 × 69,5 × 6,7 cm	108,5 × 65,6 × 7,4 cm	95,2 × 58,1 × 7,4 cm
<b>Peso (approssimativo)</b>					
con supporto da tavolo		42,9 kg	36,2 kg	19,2 kg	16,4 kg
senza supporto da tavolo		36,9 kg	30,2 kg	16,9 kg	14,2 kg
Accessori in dotazione		Vedere “Verifica degli accessori forniti” (pagina 3).			
Accessori opzionali		Staffa di montaggio a parete: SU-WL500 Supporto per televisore: SU-52HX1 (KDL-52HX905) SU-46HX1 (KDL-46HX905) Occhiali 3D: TDG-BR100/TDG-BR50 Trasmettitore Sincronizzato 3D: TMR-BR100			

\*1 Il consumo specificato in standby viene raggiunto una volta ultimati i processi interni necessari del televisore.

\*2 4 ore al giorno e 365 giorni all'anno



• Per ridurre il consumo energetico

– quando si riduce l'impostazione della retroilluminazione (la luminosità dello schermo), si riduce anche il consumo energetico.

– le impostazioni “Eco” (ad es. “Risparmio Energia”, “Standby TV per inattività”) consentono di ridurre il consumo energetico e di risparmiare denaro sulle bollette elettriche.

– spegnendo il televisore mediante l'interruttore **ENERGY SAVING SWITCH**, il consumo energetico è pressoché pari a zero.

Design e specifiche sono soggetti a modifiche senza preavviso.

## Installazione degli accessori (Staffa di montaggio a parete)

### Per i clienti:

Per ragioni di protezione e sicurezza del prodotto, Sony consiglia fortemente che l'installazione del televisore venga eseguita da rivenditori Sony o da installatori autorizzati. Non tentare di installare il televisore da soli.

### Per i rivenditori e gli installatori Sony:

Prestare la massima attenzione alla sicurezza durante l'installazione, la manutenzione periodica e l'analisi di questo prodotto.

Il televisore può essere installato utilizzando la staffa di montaggio a parete SU-WL500 (venduta separatamente).

- Per eseguire correttamente l'installazione, consultare le istruzioni fornite insieme alla staffa di montaggio a parete.
- Vedere "Rimozione del supporto da tavolo" (pagina 8).



- Collocare il televisore sul supporto da tavolo, fissando il gancio di montaggio.

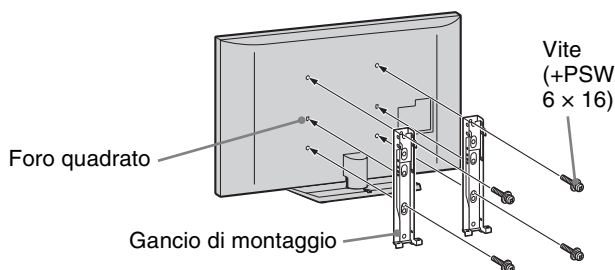

Per l'installazione di questo prodotto è richiesta una certa capacità, specialmente per determinare la resistenza della parete per sopportare il peso del televisore. Assicurarsi di affidare il fissaggio di questo prodotto alla parete a rivenditori Sony o installatori autorizzati e di prestare adeguata attenzione alla sicurezza durante l'installazione. Sony non può essere ritenuta responsabile per eventuali danni o lesioni causati da un uso errato o un'installazione non appropriata.

## Tabella delle dimensioni di installazione del televisore

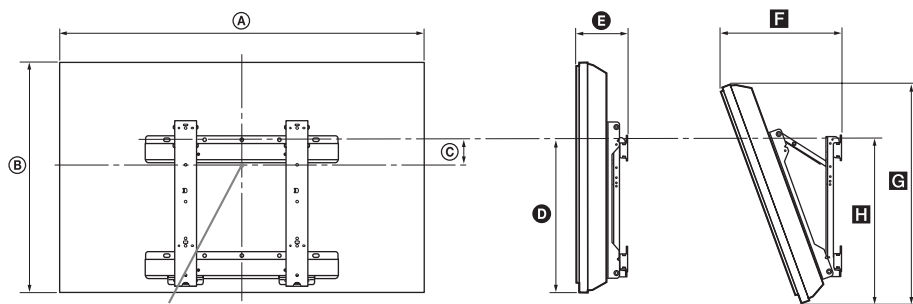

Punto centrale dello schermo

Unità di misura: cm

Nome del modello KDL-	Dimensioni del display		Dimensione centrale dello schermo	Lunghezza per ciascun angolo di montaggio				
	A	B		Angolo (0°)		Angolo (20°)		
				D	E	F	G	H
<b>52HX905</b>	126,3	77,5	7,7	48,2	12,0	34,8	73,5	50,6
<b>46HX905</b>	112,4	69,5	11,8	48,2	12,0	32,0	65,9	50,6
<b>46HX805</b>	108,5	65,6	9,5	43,1	12,1	32,3	61,6	45,4
<b>40HX805</b>	95,2	58,1	13,3	43,1	12,0	29,7	54,6	45,4

Le cifre nella suddetta tabella possono variare leggermente a seconda dell'installazione.

### ATTENZIONE

La parete su cui il televisore sarà installato deve essere in grado di supportare un peso di almeno quattro volte quello del televisore. Per informazioni sul peso del televisore, consultare la sezione "Caratteristiche tecniche" (pagina 14).



## Diagramma/tabella delle posizioni delle viti e dei ganci

Nome del modello	Posizione delle viti	Posizione dei ganci
KDL-52HX905 KDL-46HX905/46HX805 KDL-40HX805	e, j	b

### Posizione delle viti

Fissaggio del gancio di montaggio sul televisore.

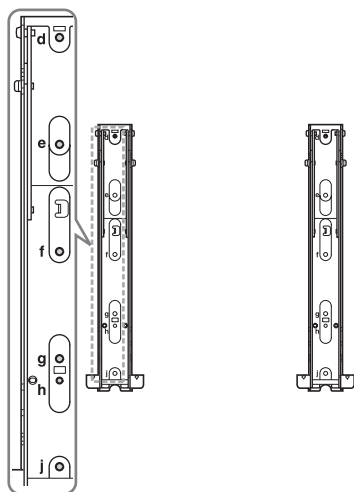

### Posizione dei ganci

Installazione del televisore sulla staffa di base.

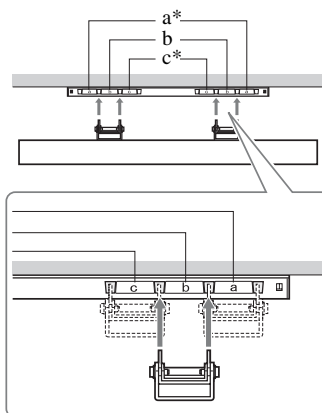

\* Le posizioni dei ganci “a” e “c” non sono utilizzabili per i modelli.

# Informazioni di sicurezza

## Installazione/ Impostazione

Installare e utilizzare il televisore attenendosi alle istruzioni fornite di seguito al fine di evitare il rischio di incendi, scosse elettriche o danni e/o lesioni.

### Installazione

- Il televisore deve essere installato in prossimità di una presa di rete facilmente accessibile.
- Collocare il televisore su una superficie piana e stabile.
- Per l'installazione a parete rivolgersi esclusivamente a personale qualificato.
- Per motivi di sicurezza, si consiglia caldamente di utilizzare esclusivamente accessori Sony, compresi:
  - Staffa di montaggio a parete SU-WL500
  - Supporto per televisore:
    - SU-52HX1 (KDL-52HX905)
    - SU-46HX1 (KDL-46HX905)
- Per fissare i ganci di montaggio al televisore, utilizzare le viti fornite in dotazione con la staffa per l'installazione a parete. La lunghezza delle viti in dotazione è compresa tra 8 mm e 12 mm, misurata dalla superficie di fissaggio del gancio di montaggio. Il diametro e la lunghezza delle viti differiscono in base al modello di staffa per il montaggio a parete. L'uso di viti diverse da quelle in dotazione può determinare danni interni al televisore o provocarne la caduta, ecc.

8 mm - 12 mm

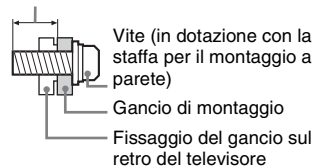

### Trasporto

- Prima di trasportare il televisore, scolare tutti i cavi.
- Per trasportare un televisore di grandi dimensioni sono necessarie due o tre persone.
- Se il televisore viene trasportato a mano, sollevarlo come illustrato a destra. Non praticare pressione sul pannello LCD e sulla cornice intorno allo schermo.
- Durante il sollevamento o lo spostamento del televisore, sorreggerlo saldamente dal fondo.
- Durante il trasporto, non sottoporre il televisore a urti o vibrazioni eccessive.
- Nel caso in cui si renda necessario trasportare il televisore per farlo riparare o per un trasloco, richiuderlo sempre nell'imballaggio originale.

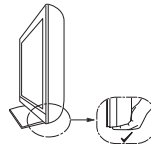
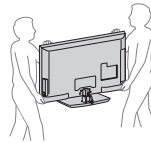

Per KDL-52/46HX905

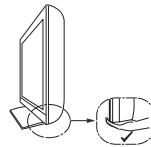

Per KDL-46/40HX805

### Ventilazione

- Non coprire i fori di ventilazione o inserire oggetti nel mobile.
- Lasciare un po' di spazio intorno al televisore.
- Si raccomanda caldamente di utilizzare la staffa di montaggio a parete Sony al fine di consentire un'adeguata circolazione dell'aria.

#### Installato a parete

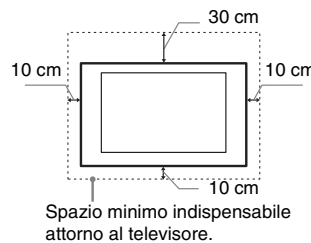

#### Installato sul supporto

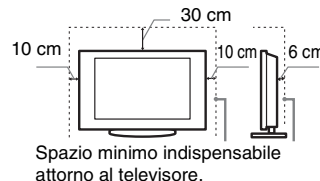

- Per garantire una ventilazione adeguata ed evitare l'accumulo di sporcizia e polvere:
  - Non posare il televisore piatto, né installarlo in posizione capovolta, girato all'indietro o lateralmente.
  - Non posizionare il televisore su uno scaffale o dentro un armadio.
  - Non coprire il televisore con tessuti od oggetti, come per esempio tende, giornali e simili.

- Non installare il televisore nel modo indicato di seguito.

Circolazione dell'aria bloccata.

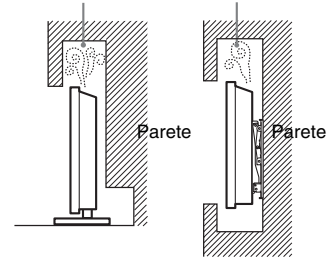

### Cavo di alimentazione

Maneggiare il cavo e la presa di rete nel modo indicato di seguito al fine di evitare il rischio di incendi, scosse elettriche o danni e/o lesioni:

- Utilizzare soltanto cavi di alimentazione forniti da Sony, non di altre marche.
- Inserire completamente la spina nella presa di rete.
- Utilizzare il televisore esclusivamente con alimentazione da 220–240 V CA.
- Prima di effettuare i collegamenti, per motivi di sicurezza assicurarsi di aver scollegato il cavo di alimentazione e prestare attenzione a non rimanere impigliati nei cavi con i piedi.
- Disinserire il cavo di alimentazione dalla presa di rete prima di effettuare operazioni sul televisore o di spostarlo.
- Tenere il cavo di alimentazione lontano da fonti di calore.
- Scollegare e pulire regolarmente la spina del cavo di alimentazione. Se la spina è ricoperta di polvere ed è esposta a umidità, l'isolamento potrebbe deteriorarsi e provocare un incendio.

### Note

- Non utilizzare il cavo di alimentazione fornito su altri apparecchi.
- Non sottoporre a pressione, piegare o attorcigliare eccessivamente il cavo di alimentazione. I fili interni potrebbero scoprirsi o danneggiarsi.
- Non modificare il cavo di alimentazione.
- Non collocare oggetti pesanti sul cavo di alimentazione.
- Non tirare il cavo di alimentazione per disinserirlo.
- Non collegare un numero eccessivo di apparecchiature alla medesima presa di rete.
- Non utilizzare una presa di rete inadeguata alla spina in uso.

### Uso proibito

Non installare/utilizzare il televisore in luoghi, ambienti o situazioni come quelle elencate di seguito: il televisore potrebbe presentare un malfunzionamento e provocare incendi, scosse elettriche, danni e/o lesioni.

### Luogo:

All'aperto (esposto alla luce solare diretta), in spiaggia, su imbarcazioni, all'interno di un veicolo, in ambiente medico, in posizioni instabili, esposto all'acqua, pioggia, umidità o fumo.

## Ambiente:

Luoghi caldi, umidi o eccessivamente polverosi; esposti all'ingresso di insetti; dove potrebbero essere soggetti a vibrazioni meccaniche; nelle vicinanze di oggetti infiammabili (candele, ecc.). Non esporre il televisore a sgocciolamento o spruzzi e non posizionarvi sopra oggetti contenenti liquidi, come per esempio vasi.

## Situazione:

Non utilizzare con le mani bagnate, senza il mobile o con accessori diversi da quelli raccomandati dal fabbricante. Durante i temporali scollegare il televisore dalla presa di rete e dall'antenna.

## Rottura di componenti:

- Non tirare oggetti contro il televisore. Il vetro dello schermo potrebbe rompersi a causa dell'impatto e provocare lesioni gravi.
- Se la superficie del televisore si rompe, non toccarla finché non è stato scollegato il cavo di alimentazione. In caso contrario, potrebbero generarsi scosse elettriche.

## Periodi di inutilizzo

- Qualora si preveda di non utilizzare il televisore per numerosi giorni, esso dovrà essere scollegato dalla presa di rete per motivi ambientali e di sicurezza.
- Anche se spento, il televisore non è scollegato dalla rete elettrica; per scollegare completamente il televisore, estrarre la spina dalla presa di rete.
- Alcuni televisori potrebbero comunque disporre di funzioni che per operare correttamente richiedono di lasciare il televisore in standby.

## Bambini

- Impedire ai bambini di salire sul televisore.
- Tenere gli accessori di piccole dimensioni lontano dalla portata dei bambini, affinché non vengano accidentalmente ingeriti.

## Qualora si verificano i seguenti problemi...

**Spegnere** il televisore e disinserire immediatamente il cavo di alimentazione qualora si verificano i seguenti problemi.

Rivolgersi al proprio rivenditore o a Sony per fare controllare il televisore da personale opportunamente qualificato.

### Quando:

- Il cavo di alimentazione è danneggiato.
- La presa di rete è inadeguata alla spina in uso.
- Il televisore è danneggiato per una caduta, un urto o un oggetto lanciato.
- All'interno del televisore sono penetrate sostanze liquide o oggetti solidi.

## Avvertimento

Per evitare il rischio di incendi, tenere sempre candele o altre fiamme libere lontano da questo prodotto.



# Precauzioni

## Visione del televisore

- La visione di immagini video 3D o l'utilizzo di videogiochi 3D può causare disturbi (sforzo visivo eccessivo, affaticamento o nausea) in alcune persone. Sony consiglia a tutti gli utilizzatori di effettuare pause regolari durante la visione di immagini video 3D o durante l'uso di videogiochi 3D. La durata e la frequenza delle pause necessarie variano da una persona all'altra. Le scelte ottimali devono essere prese in autonomia. Se si avverte un qualsiasi disturbo, la visione di immagini video 3D o l'utilizzo di videogiochi 3D vanno interrotti fino alla scomparsa del disturbo stesso; se lo si ritiene opportuno, consultare un medico. Consultare inoltre (i) il manuale di istruzioni di qualsiasi altro dispositivo o supporto utilizzato insieme al televisore e (ii) il nostro sito Web (<http://www.sony-europe.com/myproduct>) per le ultime informazioni. La visione da parte dei bambini piccoli (in particolare, quelli sotto i sei anni di età) è ancora in fase di studio. Consultare un medico (un pediatra o un oculista) prima di consentire ai bambini piccoli la visione di immagini video 3D o l'utilizzo di videogiochi 3D. Gli adulti sono tenuti a verificare che i bambini piccoli seguano le indicazioni riportate sopra.
  - Durante l'uso della funzione 3D simulato, tenere presente che l'immagine visualizzata viene modificata rispetto all'originale a causa della conversione operata da questo televisore.
  - Si consiglia la visione del televisore in condizioni di luce adatta, in quanto condizioni di luce scarsa o periodi prolungati danneggiano la vista.
  - Onde evitare danni all'udito, durante l'uso delle cuffie regolare il volume a livelli moderati.
- ## Schermo LCD
- Per quanto lo schermo LCD sia realizzato con tecnologia ad alta precisione e disponga del 99,99% od oltre di pixel effettivi, potranno comparire ripetutamente punti neri o luminosi (rossi, blu o verdi) sullo schermo. Ciò costituisce una caratteristica di fabbricazione dello schermo LCD e non è un problema di funzionamento.
  - Non spingere o graffiare il filtro anteriore e non posizionare oggetti sopra al televisore. L'immagine potrà risultare non uniforme o lo schermo LCD danneggiato.
  - Se il televisore viene utilizzato in un luogo freddo, le immagini potrebbero risultare distorte o più scure del normale. Non si tratta di un problema di funzionamento, bensì di un fenomeno che scompare con l'aumento della temperatura.
  - Se vengono visualizzati in modo continuo fermi immagine, è possibile che si presentino un'immagine residua. Tale immagine scompare dopo alcuni istanti.
  - Durante l'uso del televisore, lo schermo e il rivestimento si scaldano. Non si tratta di un problema di funzionamento.

- Lo schermo LCD contiene piccole quantità di cristalli liquidi. I tubi fluorescenti utilizzati in questo televisore, contengono mercurio. Per lo smaltimento attenersi ai regolamenti e alle normative locali.

## Cura e pulizia della superficie dello schermo e del rivestimento

Verificare di avere disinserito il cavo di alimentazione collegato al televisore dalla presa di rete prima di procedere alla pulizia.

Per evitare il degradamento del materiale o del rivestimento dello schermo, prendere le seguenti precauzioni.

- Per rimuovere la polvere dalla superficie dello schermo e dal rivestimento, utilizzare un panno morbido e procedere con delicatezza. Se la polvere persiste, utilizzare un panno morbido leggermente inumidito con una soluzione detergente neutra diluita.
- Non spruzzare acqua o detergente direttamente sul televisore. Potrebbe gocciolare verso la parte inferiore dello schermo o altre parti esterne causando danni al funzionamento.
- Non utilizzare spugnette abrasive, detergenti alcalini o acidi, polveri abrasive o solventi volatili quali alcool, benzene, diluenti o insetticidi. L'uso di tali materiali o il contatto prolungato con gomma o materiali vinilici potrebbero danneggiare la superficie dello schermo e il materiale di rivestimento del televisore.
- Si consiglia di passare di tanto in tanto l'aspirapolvere sulle aperture di ventilazione per garantire una ventilazione adeguata.
- Per regolare l'angolazione del televisore, spostarlo lentamente in modo da evitare che muovendolo scivoli dalla base.

## Apparecchiature opzionali

- Mantenere i componenti opzionali o eventuali apparecchiature che emettono radiazioni elettromagnetiche lontano dal televisore. In caso contrario, si potranno verificare distorsione dell'immagine e/o disturbi dell'audio.
- Il presente apparecchio è stato testato ed è risultato conforme ai limiti imposti dalla Direttiva EMC utilizzando un cavo del segnale di collegamento di lunghezza inferiore a 3 metri.

## Batterie

- Inserire le batterie rispettando la corretta polarità.
- Non utilizzare tipi diversi di batterie insieme o combinare batterie usate e nuove.
- Nel rispetto dell'ambiente, depositare le batterie scariche negli appositi contenitori adibiti alla raccolta differenziata. Alcune regioni potrebbero avere normative particolari per lo smaltimento delle batterie. Consultare le autorità locali.
- Maneggiare il telecomando con cura, evitando di lasciarlo cadere, calpestarlo o rovesciarlo sopra liquidi di alcun tipo.
- Non posizionare il telecomando in prossimità di fonti di calore, né in luoghi direttamente esposti alla luce solare o in stanze umide.

## Smaltimento del televisore



**Trattamento del dispositivo elettrico o elettronico a fine vita (applicabile in tutti i paesi**

**dell'Unione Europea e in altri paesi europei con sistema di raccolta differenziata)**

Questo simbolo sul prodotto o sulla confezione indica che il prodotto non deve essere considerato come un normale rifiuto domestico, ma deve invece essere consegnato a un punto di raccolta appropriato per il riciclo di apparecchi elettrici ed elettronici. Accertandosi che questo prodotto sia smaltito correttamente, si contribuisce a prevenire potenziali conseguenze negative per l'ambiente e per la salute che potrebbero altrimenti essere causate dal suo smaltimento inadeguato. Il riciclo dei materiali aiuta a conservare le risorse naturali. Per informazioni più dettagliate circa il riciclo di questo prodotto, potete contattare l'ufficio comunale, il servizio locale di smaltimento rifiuti oppure il negozio dove l'avete acquistato. Trattamento delle pile esauste (applicabile in tutti i paesi dell'Unione Europea e in altri paesi Europei con sistema di raccolta differenziata).



**Trattamento delle pile esauste (applicabile in tutti i paesi dell'Unione Europea e in altri**

**paesi Europei con sistema di raccolta differenziata)**

Questo simbolo sul prodotto o sulla confezione indica che la pila non deve essere considerata un normale rifiuto domestico. Su alcuni tipi di pile questo simbolo potrebbe essere utilizzato in combinazione con un simbolo chimico. I simboli chimici del mercurio (Hg) o del piombo (Pb) sono aggiunti, se la batteria contiene più dello 0,0005% di mercurio o dello 0,004% di piombo. Assicurandovi che le pile siano smaltite correttamente, contribuirete a prevenire potenziali conseguenze negative per l'ambiente e per la salute che potrebbero altrimenti essere causate dal loro inadeguato smaltimento. Il riciclaggio dei materiali aiuta a conservare le risorse naturali. In caso di prodotti che per motivi di sicurezza, prestazione o protezione dei dati richiedano un collegamento fisso ad una pila interna, la stessa dovrà essere sostituita solo da personale di assistenza qualificato. Consegnare il prodotto a fine vita al punto di raccolta idoneo allo smaltimento di apparecchiature elettriche ed elettroniche; questo assicura che anche la pila al suo interno venga trattata correttamente. Per le altre pile consultate la sezione relativa alla rimozione sicura delle pile. Conferire le pile esauste presso i punti di raccolta indicati per il riciclo. Per informazioni più dettagliate circa lo smaltimento della pila esausta o del prodotto, potete contattare il Comune, il servizio locale di smaltimento rifiuti oppure il negozio dove l'avete acquistato.

## DICHIARAZIONE DI CONFORMITA' IN BASE ALL'ARTICOLO 2 PARAGRAFO B DEL D.M. 26.03.1992

Si dichiara che questi modelli sono stati assemblati nella Comunità Economica Europea nel rispetto delle disposizioni di cui al D.M. 26.03.92 ed in particolare sono conformi alle prescrizioni dell'articolo 1 dello stesso D.M.

### DICHIARAZIONE DI CONFORMITÀ

Si dichiara che gli apparecchi sono stati fabbricati in conformità all'Art. 2 Comma 1 del D.M. 28.08.1995 n.548. Le prescrizioni alle frequenze sono quelle indicate nel paragrafo 3 dell'allegato A. al D.M. 25.06.85 e nel paragrafo 3 dell'allegato 1 al D.M. 27.08.87 e precisamente:

#### BANDE DI FREQUENZA

##### 1. Bande di frequenza:

Low VHF	E2 - C	Freq. da 48,25 a 82,25 MHz	Compreso Canale C
	S01 - S2	Freq. da 69,25 a 112,25 MHz	
	S3 - S10	Freq. da 119,25 a 168,25 MHz	
High VHF	E5 - E12	Freq. da 175,25 a 224,25 MHz	
	S11 - S20	Freq. da 231,25 a 294,25 MHz	
Hyperband	S21 - S36	Freq. da 303,25 a 423,25 MHz	
	S37 - S41	Freq. da 431,25 a 463,25 MHz	
UHF	E21- E69	Freq. da 471,25 a 855,25 MHz	

##### 2. Per quanto attiene le frequenze intermedie, i valori di riferimento sono:

Multi - Standard	FI-Video: 7,3 MHz
	FI-Audio I: 1,8 MHz
	FI-Audio II: 1,56 MHz

##### 3. Oscillatore locale: Frequenza oscillatore locale superiore a quella del segnale.

# Diagrammi a blocchi

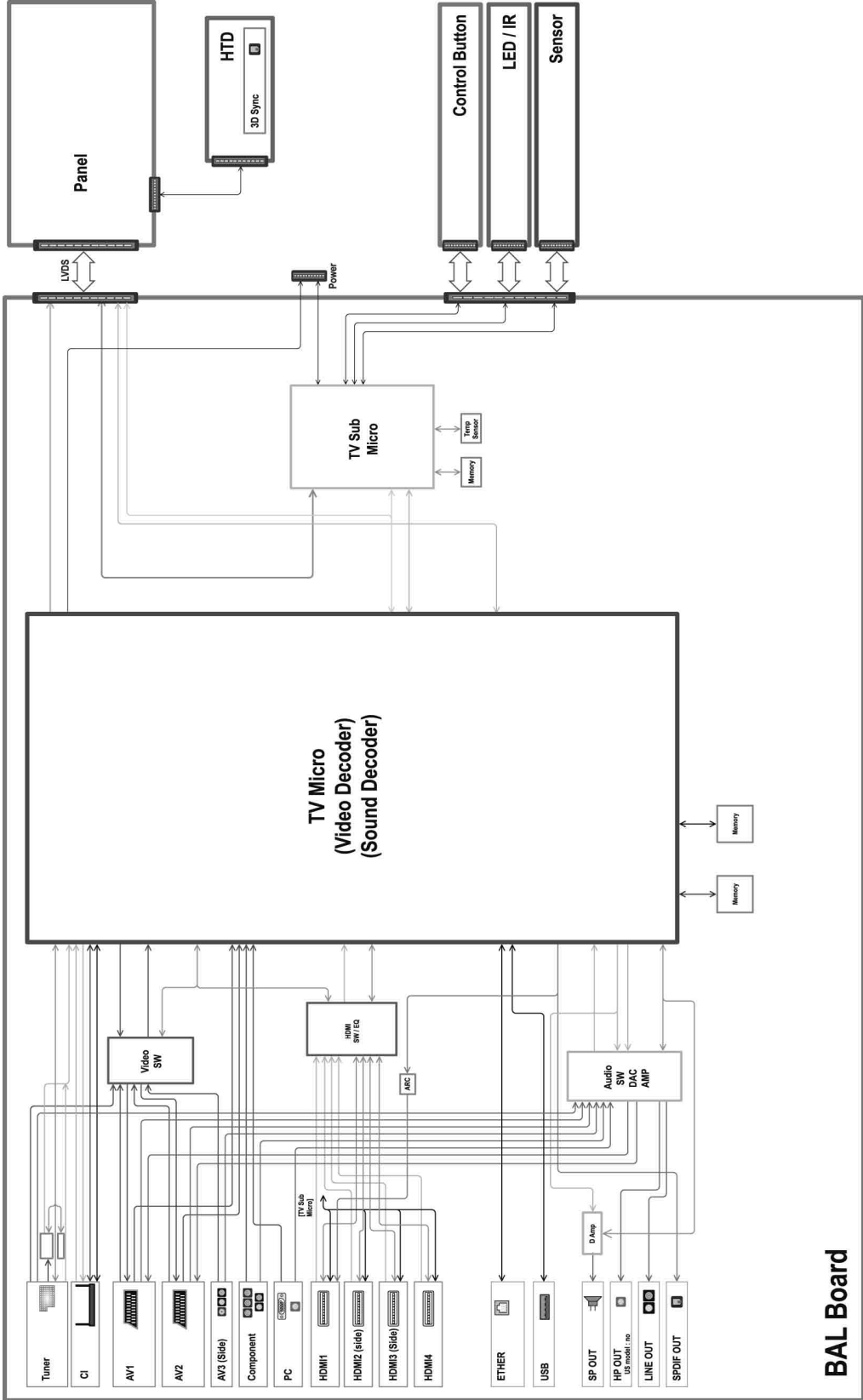

**BAL Board**

## Úvod

Děkujeme vám, že jste si vybrali tento výrobek Sony. Před zapnutím televizoru si prosím pozorně přečtěte tento návod a uschovejte jej pro budoucí potřebu.

Výrobce tohoto výrobku je Sony Corporation, 1-7-1 Konan Minato-ku Tokyo, 108-0075 Japonsko. Zplnomocněným zástupcem pro požadavky ohledně elektromagnetické kompatibility EMC a bezpečnosti výrobku je Sony Deutschland GmbH, Hedelfinger Strasse 61, 70327 Stuttgart, SRN. Pro záležitosti servisu a záruky se obračete na adresy uváděné v servisních a záručních dokumentech.

## Poznámky k funkcím digitální televize

- Všechny funkce související s digitální televizí (**DVB**) budou fungovat pouze v zemích nebo oblastech, ve kterých jsou šířeny signály digitálního pozemního vysílání DVB-T (MPEG-2 a H.264/MPEG-4 AVC) nebo ve kterých je přístup ke kompatibilní kabelové službě DVB-C (MPEG-2 a H.264/MPEG-4 AVC). Ověřte si laskavě u svého místního prodejce, zda v místě, kde žijete, lze přijímat signál DVB-T, nebo se zeptejte svého poskytovatele kabelového vysílání, zda je jeho kabelová služba DVB-C vhodná k použití s tímto televizorem.
- Poskytovatel kabelového vysílání může za takové služby vyžadovat dodatečné poplatky nebo souhlas se svými smluvními podmínkami.
- Přestože televizor splňuje specifikace DVB-T a DVB-C, nelze zaručit kompatibilitu s budoucím pozemním DVB-T a kabelovým DVB-C digitálním vysíláním.
- Některé funkce digitální televize nemusí být v některých zemích/oblastech k dispozici a kabelový režim DVB-C nemusí s některými poskytovateli fungovat správně.

Seznam vhodných poskytovatelů kabelových služeb najdete na webových stránkách technické podpory:

<http://support.sony-europe.com/TV/DVBC/>

*20*

- Pokyny k „Instalaci nástěnného montážního rámu“ jsou uvedeny v tomto návodu k obsluze televizoru.
- Ilustrace dálkového ovladače použité v této příručce jsou k sérii RM-ED034, pokud není uvedeno jinak.
- Ilustrace použité v této příručce se mohou lišit od vašeho modelu televizoru.

## Informace o obchodních značkách

**DVB** je registrovaná obchodní značka projektu DVB.

HDMI, logo HDMI a High-Definition Multimedia Interface jsou ochranné známky nebo registrované ochranné známky společnosti HDMI Licensing LLC ve Spojených státech a jiných zemích.

DLNA®, logo DLNA a DLNA CERTIFIED® jsou obchodní značky, servisní značky nebo certifikační značky organizace Digital Living Network Alliance.

DivX® je technologie komprimace video souborů vyvinutá společností DivX, Inc.

DivX, DivX Certified a přidružená loga jsou obchodními značkami společnosti DivX, Inc. a lze je používat pouze s licencí.

DIVX VIDEO: DivX® je digitální video formát vytvořený společností DivX, Inc. Toto je oficiální DivX Certified zařízení pro přehrávání video formátu DivX. Více informací a softwarových nástrojů ke konvertování vašich souborů na DivX video naleznete na adrese [www.divx.com](http://www.divx.com).

DIVX VIDEO-ON-DEMAND: Toto zařízení DivX Certified® musí být registrované pro přehrávání obsahu DivX Video-on-Demand (VOD). Registrační kód vygenerujete v sekci DivX VOD v nabídce nastavení zařízení. Pomocí tohoto kódu pokračujte v registraci na [vod.divx.com](http://vod.divx.com), kde také zjistíte více o DivX VOD.

Vyrobeno v licenci Dolby Laboratories. „Dolby“ a symbol dvojitého D jsou obchodní značky společnosti Dolby Laboratories.

„BRAVIA“ a BRAVIA jsou obchodní značky Sony Corporation.

„XMB™“ a „XrossMediaBar“ jsou ochranné značky společnosti Sony Corporation a Sony Computer Entertainment Inc.

DiSEqC™ je ochranná známka společnosti EUTELSAT.

## Umístění identifikačního štítku

Číslo modelu a značení zdroje napájení (v souladu s bezpečnostními směrnicemi) je na nálepce umístěné na zadní části televizoru.

**HDMI**<sup>™</sup>  
HIGH-DEFINITION MULTIMEDIA INTERFACE

**DOLBY**<sup>®</sup>  
DIGITAL PLUS

**dlna**<sup>®</sup>  
CERTIFIED

**DiSEqC** 1.0

# Obsah

Kontrola příslušenství .....	3
Vložení baterií do dálkového ovladače .....	3

## Nastavení

Připojení stolního stojanu.....	4
Připojení antény/zařízení Set Top Box/rekordéru (např. DVD rekordér) .....	5
Zabezpečení televizoru před převrácením.....	5
Spojování kabelů .....	6
Provedení počátečního nastavení.....	6
Odmontování stolního stojanu z televizoru.....	8

## Sledování TV

Sledování programů .....	9
Použití funkcí televizoru .....	9
Použití příručky i-Manual .....	10

## Doplňkové informace

Řešení problémů.....	11
Specifikace .....	13
Instalace příslušenství (nástěnný montážní rám) .....	15
Bezpečnostní informace .....	18
Upozornění .....	19

- Návod k použití byl nainstalován do vašeho televizoru BRAVIA. Informace naleznete v části „Použití příručky i-Manual“ (strana 10).
- Před používáním televizoru si přečtěte část „Bezpečnostní informace“ (strana 18). Uchovejte tento návod pro budoucí použití.

## Kontrola příslušenství

- Napájecí kabel (síťový kabel) (1)
- Držák kabelu (1)
- Dálkový ovladač (1)
- Baterie velikosti AAA (typ R3) (2)
- Stolní stojan (1)\*<sup>1</sup>
- Upevňovací šrouby pro stolní stojan (M5 × 16) (4)
- Montážní šrouby pro stolní stojan (M5 × 16) (4)
- (pouze KDL-40HX805)
- Zadní kryt stojanu (1)\*<sup>2</sup>

\*<sup>1</sup> Model KDL-40HX805: Sestavte stolní stojan pomocí dodaných montážních šroubů.

Informace o sestavení stojanu naleznete v dodaném letáku ke stolnímu stojanu.

\*<sup>2</sup> Model KDL-46HX805: Zadní kryt je upevněn ke stolnímu stojanu už z výroby.

## Vložení baterií do dálkového ovladače

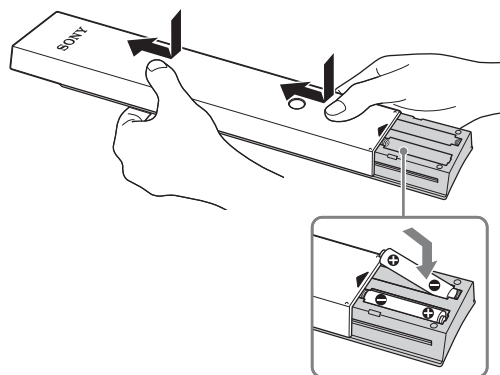



- 1 Odstraňte ochrannou fólii.
- 2 Zatlačte a posuňte kryt směrem nahoru.

## Připojení stolního stojanu

**1** Informace o správném připojení stolního stojanu televizoru k některým modelům televizorů naleznete v dodané příručce stojanu.

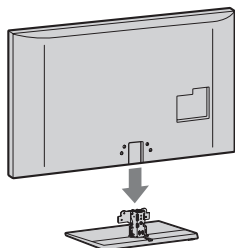
**2** Umístěte televizor na stolní stojan.



**3** Pomocí dodaných šroubů připevněte televizor ke stolnímu stojanu podle šipek , které označují otvory šroubů.

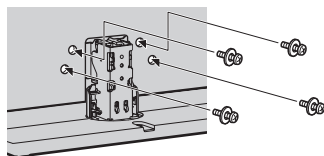

• Jestliže použijete elektrický šroubovák, nastavte točivý moment na přibližně 1,5 N·m {15 kgf·cm}.

**4** Pro modely KDL-52/46HX905 a KDL-40HX805: Po utažení všech šroubů upevněte dodaný zadní kryt k stolnímu stojanu.

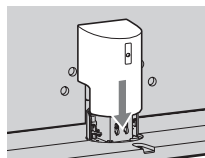

## Nastavení úhlu televizoru (pouze modely KDL-52/46HX905)

Tento televizor lze nastavit podle ilustrací níže.

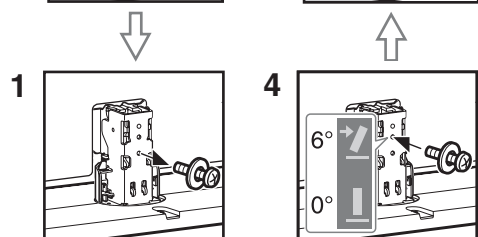
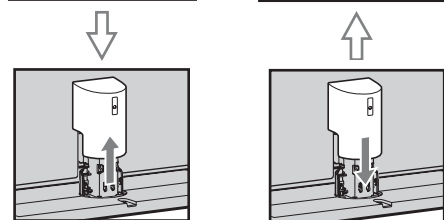
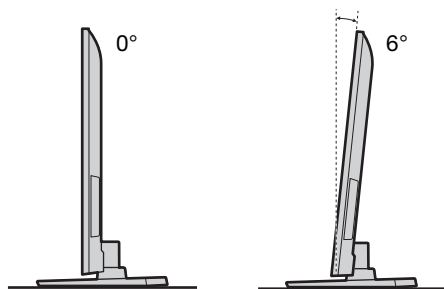

Odstraňte šrouby podle návodu.

Vložte šroub do horního otvoru na stojanu televizoru.

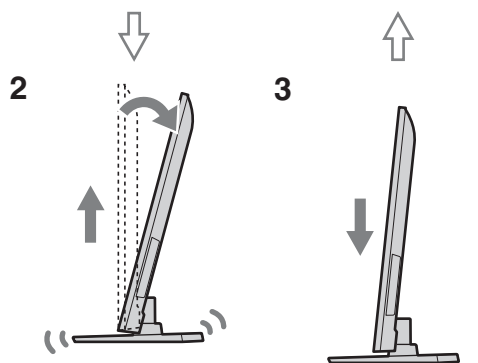

Nadzvedněte a nakloňte.

Zasuňte.



• Pro návrat na 0° proveďte výše uvedený postup pozpátku.



## Připojení antény/zařízení Set Top Box/rekordéru (např. DVD rekordér)

Připojení zařízení Set Top Box/rekordéru (např. DVD rekordéru) pomocí SCART

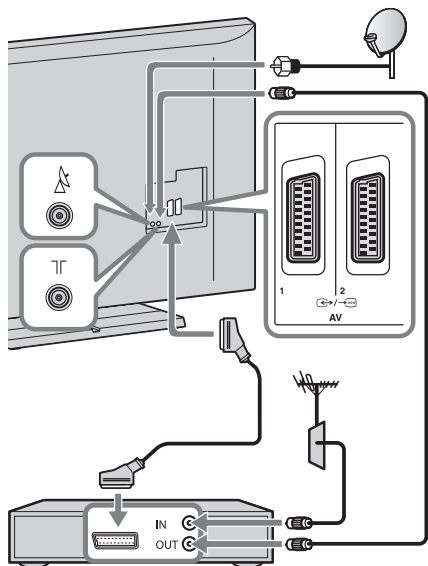

Set Top Box/rekordér (např. DVD rekordér)



- Satelitní konektor zašroubujte zlehka rukou, nepoužívejte žádný nástroj.
- Televizor musí být při připojování satelitní antény vypnutý.

Připojení zařízení Set Top Box/rekordéru (např. DVD rekordéru) pomocí HDMI

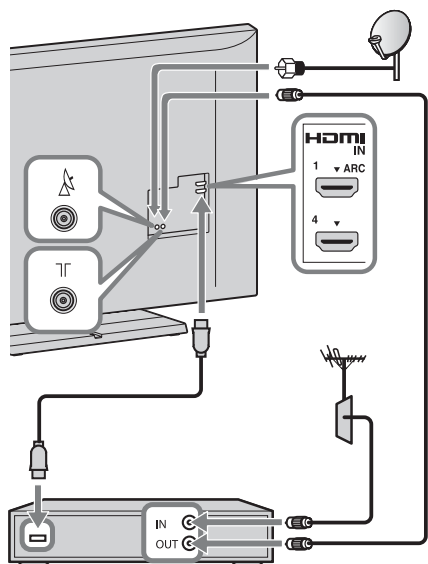

Set Top Box/rekordér (např. DVD rekordér)

## Doporučení pro zásuvku typu F

Na ilustraci je doporučení pro zásuvku typu F.

Přesah vnitřního drátu v přípojce musí být méně než 1,5 mm.

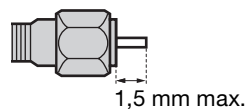

(Referenční ilustrace pro zásuvku typu F)

## Zabezpečení televizoru před převrácením

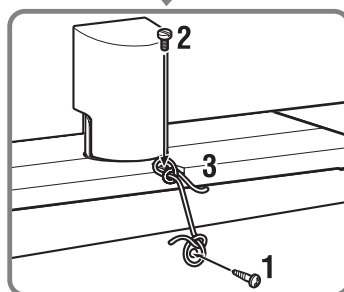
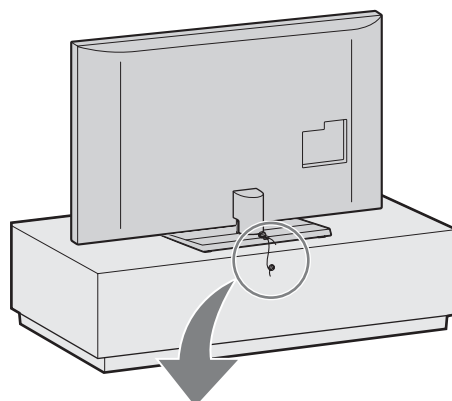

**1** Do televizního stojanu zašroubujte šroub do dřeva (průměr 4 mm, není součástí dodávky).

**2** Do otvoru na šroub u televizoru zašroubujte šroub do kovu (M4 x 16, není součástí dodávky).

**3** Šroub do dřeva a šroub do kovu svažte silnou šňůrou (není součástí dodávky).

## Spojování kabelů

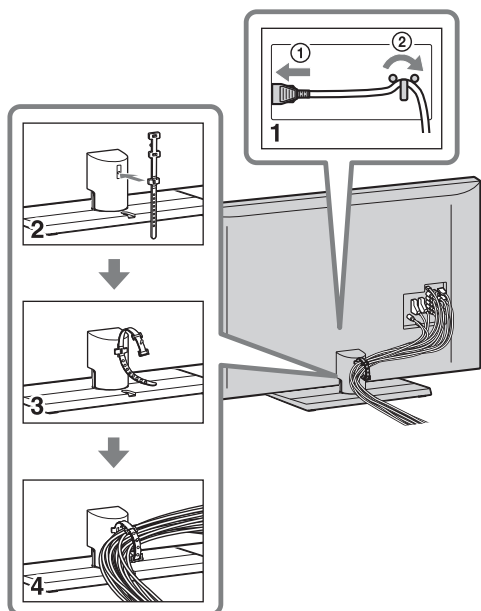

- Napájecí kabel nespojujte s ostatními kabely.

## Provedení počátečního nastavení

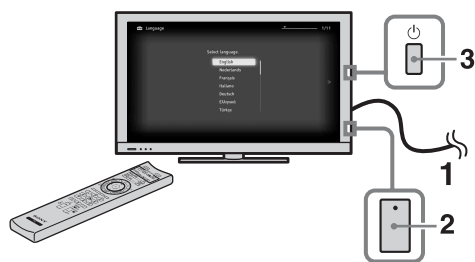

- 1** Připojte televizor k elektrické zásuvce.
- 2** Zkontrolujte, zda je zapnuté nastavení **ENERGY SAVING SWITCH** (●).
- 3** Stiskněte  na televizoru.  
Při prvním zapnutí televizoru se na obrazovce objeví nabídka volby jazyka.

4



Řidte se pokyny na obrazovce.

**Satelitní automatické ladění:** „Satelitní automatické ladění“ se automaticky naladí u dostupných satelitních kanálů. Správa Digital Satellite Equipment Control (DiSEqC) 1.0 umožňuje nastavení až čtyř různých kanálů. Následující nastavení jsou nezávislá pro každé připojení. Pro nastavení Vstup DiSEqC v „DiSEqC řízení“ použijte „Konfigurace LNB“.

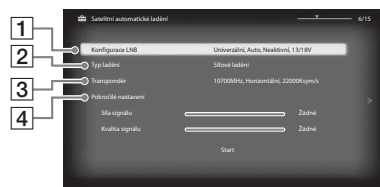

**1** „Konfigurace LNB“:

V případě nestandardní LNB (low-noise block) jsou dostupná ruční nastavení.

- V případě jednoho satelitního kanálu jej můžete ponechat na původním nastavení.
  - V případě dvou satelitních kanálů je nutné nastavit „Toneburst A“ (první satelit) a „Toneburst B“ (druhý satelit) v nastavení „DiSEqC řízení“.
  - Nebo lze použít DiSEqC příkazy A (první satelit) a B (druhý satelit), pokud vaše LNB nebo multi přepínač tyto příkazy zpracuje.
  - V případě čtyř satelitů je potřeba, DiSEqC řízení A, B, C, a D.
- „LNB Low Band frekvence“ a „LNB High Band frekvence“:**
- Určuje LNB frekvenční pásma. Pro nastavení frekvence zkontrolujte LNB dokumentaci (běžně se zobrazí jako „L.O. frekvence“).
  - Výchozí hodnoty jsou pro univerzální LNB.

- Pokud vaše LNB může zpracovat obě pásma (vysoké a nízké), můžete zadat obě. Pokud může zpracovat jedním, zadejte nízké.

**„Tón 22 kHz“:** Pokud je vaše LNB dvoupásmové (vysoké a nízké), nastavte „Auto“. Televizor nastaví vše automaticky; jinak nastavte „Vyp“.

**„Napětí LNB“:** Určuje napětí nastavené pro duální polarizaci LNB.

- 13/18V: výchozí.
- 14/19V: pokud je LNB kabel delší než 60m.
- Vyp: pokud lze použít externí zdroj napájení.

## 2 „Typ ladění“:

Pokud je pomocí „Síťové ladění“ nalezen informační kanál, zkuste „Úplné ladění“.

**„Úplné ladění“:** Provede kompletní sken frekvencí a zaručí naladění všech možných programů pro aktuální nastavenou konfiguraci LNB.

Předchozí nastavené programy se neuloží.

**„Síťové ladění“:** Provede sken v transpondérech sítě (neboli sken NIT). Protože je „Síťové ladění“ rychlejší než Úplné ladění, doporučujeme jej použít pro ladění známé sítě (běžně spojené se satelitem). Je nutné určit transpondér, ze kterého bude získána informace sítě (jiný transpondér). Předchozí nastavené programy se neuloží.

**„Ladit pro nové služby“:**

- Naladí se pro jeden transpondér.
- Toto je přírůstkový sken a musí se používat v případech, kdy je k satelitu přidán další transpondér.
- Předchozí naladěné programy jsou zachovány a nově nalezené jsou přidány na konec programového seznamu satelitového připojení, které upravujete.



- „Ladit pro nové služby“ není dostupné při počátečním nastavení.

## 3 „Transpondér“:

V režimu „Síťové ladění“ nebo „Ladit pro nové služby“ můžete zadat nastavení transpondéru ručně.

## 4 „Pokročilé nastavení“:

Umožňuje detailnější nastavení ladění pro lepší vyhledávání typu služeb, které preferujete.

**Automatické digitální ladění:** Pokud zvolíte „Kabelové“, doporučujeme vám zvolit „Rychlé ladění“ pro rychlejší ladění. Nastavte „Kmitočety“ a „ID sítě“ podle pokynů vašeho poskytovatele kabelového připojení. Pokud pomocí funkce „Rychlé ladění“ nenajdete žádný kanál, zkuste „Úplné ladění“ (tato funkce může zabrat více času).



- „Úplné ladění“ nemusí být dostupné ve vaší zemi/regiónu.

Seznam kompatibilních poskytovatelů kabelového připojení naleznete na internetové adrese podpory:

<http://support.sony-europe.com/TV/DVBC/>

**Třídění programů:** Mění pořadí analogových kanálů uložených ve vašem televizoru.

**1** Stiskněte k výběru kanálu, který chcete přesunout do nové pozice, pak stiskněte .

**2** Stiskněte k výběru nové pozice pro kanál, pak stiskněte .



- Pro satelitní kanály zvolte „Třídění programů - Satelit“ v položce „Digitální nastavení“ položky „Nastavení“ pro změnu pořadí satelitních kanálů ve stejném postupu jako výše po ukončení počátečního nastavení.
- Kanály lze naladit ručně.

## Odmontování stolního stojanu z televizoru



- Pro modely KDL-52/46HX905 a KDL-40HX805: před odpojením stolního stojanu odstraňte zadní kryt stojanu.
- Odstraňte šrouby označené šipkami ↑ z televizoru.
- Stolní stojan televizoru neodpojujte z jiného důvodu, než je instalace nutného příslušenství k televizoru.

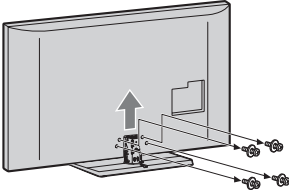

- Při přenášení stolního stojanu nedržte stojan za zadní kryt, aby nedošlo k pádu stojanu. V takovém případě by mohlo dojít ke zranění a škodě na majetku.

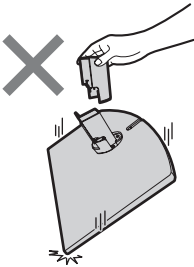

# Sledování TV

## Sledování programů

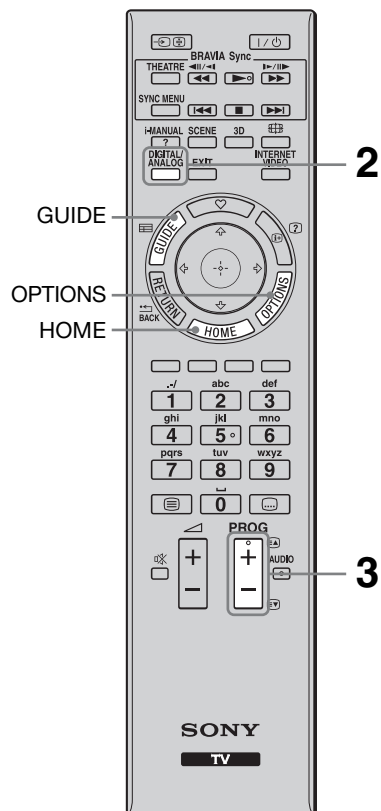

- Tlačítka **5**, **▶**, **PROG +** a **AUDIO** na dálkovém ovladači mají hmatové tečky. Při obsluze televizoru použijte hmatové tečky jako výchozí místa.

### 1 Zapněte televizor.

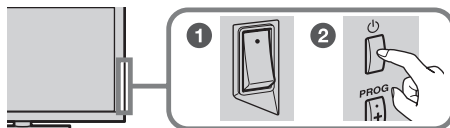

- 1 Zapněte spínač **ENERGY SAVING SWITCH** (●).
- 2 Zapněte televizor stisknutím **⏻** na televizoru.

### 2 Zvolte režim.



### 3 Zvolte televizní kanál.

**PROG**



#### Použití elektronického průvodce digitálními programy

Stisknutím **GUIDE** v digitálním režimu zobrazíte průvodce programy.



## Použití funkcí televizoru

### Tlačítko HOME

Stisknutím zobrazíte rozličné obrazovky funkcí a nastavení.

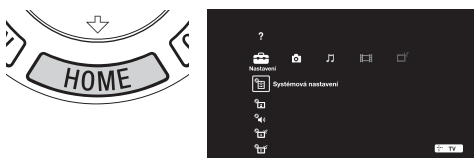

### Tlačítko OPTIONS

Stisknutím zobrazíte vhodné funkce na základě aktuálního vstupu a obsahu.



# Použití příručky i-Manual

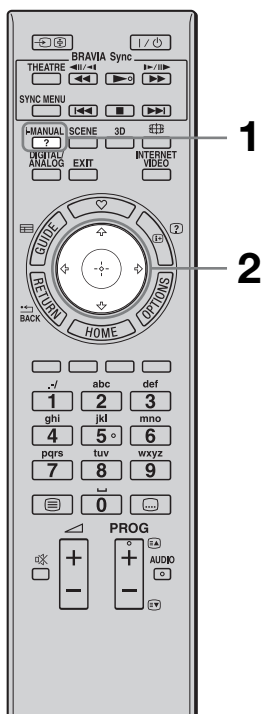

Návod k použití byl nainstalován do vašeho televizoru BRAVIA a lze jej zobrazit na obrazovce.

Více informací o funkcích televizoru je k dispozici v příručce i-Manual, kterou můžete otevřít stisknutím tlačítka.

## 1 Stiskněte i-MANUAL.



## 2 Stiskněte k výběru položek.

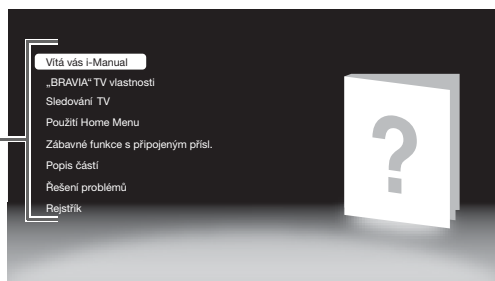
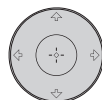

### ■ Vítá vás i-Manual

### ■ „BRAVIA“ TV vlastnosti

### ■ Sledování TV

Uvádí praktické funkce jako je průvodce EPG, Oblíbené atd.

### ■ Použití Home Menu

Osobní nastavení televizoru atd.



- Ilustrace a obrázky se mohou lišit od zobrazených na obrazovce.

### ■ Zábavné funkce s připojeným přísl.

Uvádí způsoby připojení dodatečného zařízení.

### ■ Popis částí

### ■ Řešení problémů

Poskytuje řešení problémů.

### ■ Rejstřík

## Řešení problémů

Zkontrolujte, zda indikátor  (pohotovostní režim) bliká červeně.

### Když bliká indikátor (pohotovostní režim)

Autodiagnostické funkce jsou aktivovány.

**1** Spočítejte, kolikrát indikátor  (pohotovostní režim) zabliká mezi každým třísekundovým přerušením.





Například, indikátor může bliknout třikrát, poté zhasnout na tři sekundy a znovu bliknout třikrát.

**2** Stiskněte  na televizoru a vypněte jej, odpojte síťový kabel a informujte svého prodejce nebo servisní centrum Sony o tom, jak indikátor bliká (počet bliknutí).

### Když neblinká indikátor (pohotovostní režim)

**1** Zkontrolujte položky v níže uvedené tabulce. (Také viz „Řešení problémů“ v příručce i-Manual.)













**2** Pokud problémy stále přetrvávají, nechte si televizor prohlédnout odborníkem.

Podmínka	Vysvětlení/Řešení
<b>Obraz</b>	
Žádný obraz (tmavá obrazovka) a žádný zvuk.	<ul style="list-style-type: none"><li>• Zkontrolujte anténní/kabelové připojení.</li><li>• Připojte televizor k elektrické zásuvce a stiskněte  na televizoru.</li><li>• Pokud se indikátor  (pohotovostní režim) rozsvítí červeně, stiskněte <b>I</b>/ nebo <b>TV I</b>/ (název tlačítka se u různých dálkových ovladačů liší).</li></ul>
Na obrazovce se objevují malé černé a/nebo světlé body.	<ul style="list-style-type: none"><li>• Obrazovka se skládá z pixelů. Malé černé a/nebo světlé body (pixels) na obrazovce neznamenaají špatnou funkci.</li></ul>

Podmínka	Vysvětlení/Řešení
<b>Obecně</b>	
Televizor nelze zapnout.	<ul style="list-style-type: none"> <li>• Zkontrolujte, zda je zapnutý spínač <b>ENERGY SAVING SWITCH</b> (●).</li> </ul>
Některé programy nelze naladit.	<ul style="list-style-type: none"> <li>• Zkontrolujte anténu nebo talíř.</li> <li>• Satelitní kabel může být zkratován, nebo mohou být závady v připojení kabelu. Zkontrolujte prosím kabel i připojení, pak vypněte televizor pomocí síťového vypínače Zap/Vyp, a pak ho znovu zapněte.</li> <li>• Zadaný kmitočet je mimo rozsah. Poradte se prosím s příslušnou satelitní vysílací společností.</li> </ul>
Televizor se automaticky vypne (televizor přechází do pohotovostního režimu).	<ul style="list-style-type: none"> <li>• Zkontrolujte, zda je aktivována funkce „Časovač vypnutí“ nebo potvrďte nastavení „Doba trvání“ funkce „Časovač zapnutí“.</li> <li>• Zkontrolujte, zda je aktivována funkce „Vypnutí nečinného televizoru“.</li> </ul>
Dálkové ovládání nefunguje.	<ul style="list-style-type: none"> <li>• Vyměňte baterie.</li> <li>• Váš televizor může být v režimu SYNC. Stiskněte <b>SYNC MENU</b>, zvolte „Ovládání televizoru“ a poté zvolte „Home (Menu)“ nebo „Možnosti“ pro ovládání televizoru.</li> </ul>
Zapomněli jste heslo „Rodičovský zámek“.	<ul style="list-style-type: none"> <li>• Zadejte 9999 jako kód PIN. (Kód PIN s hodnotou 9999 je vždy přijat.)</li> </ul>
Panely televizoru se zahřejí.	<ul style="list-style-type: none"> <li>• Když je televizor používán delší dobu, panely se zahřejí. Když se jich dotknete, mohli byste se spálit.</li> </ul>



# Specifikace

Systém	
Systém panelu	Panel LCD (displej s kapalnými krystaly)
Televizní systém	Analogový: V závislosti na volbě země/oblasti: B/G/H, D/K, L, I Digitální: DVB-T/DVB-C Satelit: DVB-S/DVB-S2
Systém barev/videoa	Analogový: PAL, PAL60 (pouze vstupní video), SECAM, NTSC3.58, NTSC4.43 (pouze vstupní video) Digitální: MPEG-2 MP@ML/HL, H.264/MPEG-4 AVC MP/HP@L4
Výběr kanálů	Analogový: VHF: E2-E12/UHF: E21-E69/CATV: S1-S20/HYPER: S21-S41 D/K: R1-R12, R21-R69/L: F2-F10, B-Q, F21-F69/I: UHF B21-B69 Digitální: VHF/UHF Satelit: mezifrekvenční kmitočty 950-2150 MHz
Zvukový výstup	10 W + 10 W
Vstupní/výstupní konektory	
Kabel venkovní antény	75 ohmová externí zásuvka pro VHF/UHF
Satelitní anténa	Konektor typ F (zásuvka), IEC169-24, 75 ohmů. DiSEqC 1.0, LNB 13 V/18 V a tón 22 KHz.
 AV1, 2	21-pinový konektor typu scart (standard CENELEC) včetně audio/video vstupu, vstupu RGB a televizního audio/video výstupu.
 COMPONENT IN	Podporované formáty: 1080p, 1080i, 720p, 576p, 576i, 480p, 480i
 COMPONENT IN	Audio vstup (konektory phono)
HDMI IN1, 2, 3, 4	Video: 1080/24p, 1080p, 1080i, 720/24p, 720p, 576p, 576i, 480p, 480i Audio: dvoukanálové lineární PCM: 32, 44,1 a 48 kHz, 16, 20 a 24 bitů, Dolby Digital Analogový audio vstup (mini konektor) (pouze HDMI IN4) PC vstup
 AV3	Video vstup (konektor phono)
 AV3	Audio vstup (konektory phono)
 DIGITAL AUDIO OUT (OPTICAL)	Digitální optický konektor (dvoukanálový lineární PCM, Dolby Digital)
 (VAR/FIX)	Audio výstup (konektory phono)
 PC IN	PC vstup (15 pinový konektor Mini D-sub)  Audio vstup PC (minikonektor)
	Port USB
	Zdírka sluchátek
	Štěrba CAM (modul podmíněného přístupu)
 LAN	Konektor 10BASE-T/100BASE-TX (V závislosti na operačním prostředí sítě se rychlost připojení může lišit. Komunikační rychlost a kvalita komunikace 10BASE-T/100BASE-TX není pro tento televizor zaručena.) * Pro připojení LAN použijte kabel kategorie 7 10BASE-T/100BASE-TX (není součástí dodávky).
3D SYNC	Terminál 3D Sync pro volitelný vysílač

Název modelu KDL-		52HX905	46HX905	46HX805	40HX805
<b>Napájení a jiné</b>					
Požadavky na napájení		220 V – 240 V AC, 50 Hz			
Velikost obrazovky (úhlopříčka)		Přibl. 132,2 cm/ 52 palců	Přibl. 116,8 cm/46 palců		Přibl. 101,6 cm/ 40 palců
Rozlišení obrazu		1 920 bodů (vodorovně) × 1 080 linek (svisle)			
Spotřeba baterií	v režimu „Domov“/ „Standardní“	136 W	130 W	102 W	88,0 W
	v režimu „Obchod“/ „Živý“	201 W	184 W	149 W	132 W
Spotřeba energie v pohotovostním režimu*1		0,2 W (14 W když je možnost „Rychlé spuštění“ nastavena na hodnotu „Zap“)			
Průměrná roční spotřeba energie*2		199 kWh	190 kWh	149 kWh	128 kWh
<b>Rozměry (přibl.) (š × v × h)</b>					
se stolním stojanem		126,3 × 80,7 × 40,0 cm	112,4 × 72,7 × 40,0 cm	108,5 × 68,8 × 26,0 cm	95,2 × 61,3 × 25,0 cm
bez stolního stojanu		126,3 × 77,5 × 6,7 cm	112,4 × 69,5 × 6,7 cm	108,5 × 65,6 × 7,4 cm	95,2 × 58,1 × 7,4 cm
<b>Hmotnost (přibl.)</b>					
se stolním stojanem		42,9 kg	36,2 kg	19,2 kg	16,4 kg
bez stolního stojanu		36,9 kg	30,2 kg	16,9 kg	14,2 kg
Dodané příslušenství		Viz „Kontrola příslušenství“ (strana 3).			
Volitelné příslušenství		Konzola pro upevnění na zeď: SU-WL500 Televizní stojan: SU-52HX1 (KDL-52HX905) SU-46HX1 (KDL-46HX905) 3D brýle: TDG-BR100/TDG-BR50 3D Synchronizační vysílač: TMR-BR100			

\*1 Specifikovaná spotřeba energie v pohotovostním režimu je dosažena po dokončení nezbytných vnitřních procesů televizoru.

\*2 4 hodiny denně a 365 dnů v týdnu



• Úspora energie

- když snížíte podsvícení (jas obrazovky), sníží se spotřeba energie.
- nastavení „Ekologické“ (např. „Spořič energie“, „Vypnutí nečinného televizoru“) vám umožňuje snížit spotřebu energie a šetří vaše peníze.
- pokud televizor vypnete pomocí spínače **ENERGY SAVING SWITCH**, je spotřeba energie téměř nulová.

Design a specifikace mohou být změněny bez předchozího upozornění.

## Instalace příslušenství (nástěnný montážní rám)

### Sdělení zákazníkům:

Kvůli ochraně výrobku a z bezpečnostních důvodů společnost Sony důrazně doporučuje, aby instalaci televizoru provedl prodejce Sony nebo autorizovaný dodavatel. Nepokoušejte se instalovat jej sami.

### Sdělení prodejcům Sony a autorizovaným dodavatelům:

Důsledně dbejte na bezpečnost během instalace, pravidelnou údržbu a prohlídku výrobku.

Váš televizor lze nainstalovat pomocí konzoly pro upevnění na zeď SU-WL500 (prodávána samostatně).

- Aby byla instalace provedena správně, sledujte pokyny dodané s konzolou pro montáž na zeď.
- Viz „Odmontování stolního stojanu z televizoru“ (strana 8).



- Umístěte televizor na stolní stojan a zajistěte montážní závěs.

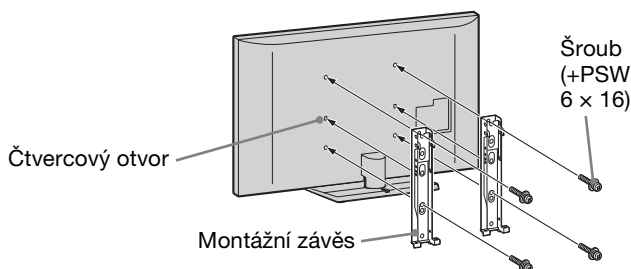

K instalování výrobku je zapotřebí dostatečná zkušenost, zejména k určení pevnosti zdi potřebné k udržení váhy televizoru. Připevnění výrobku na zeď byste měli svěřit prodejcům Sony nebo autorizovaným dodavatelům a během instalace věnovat patřičnou pozornost bezpečnosti. Společnost Sony nenesе žádnou odpovědnost za poškození nebo zranění způsobené nesprávnou manipulací či instalací.

## Tabulka rozměrů k instalaci televizoru

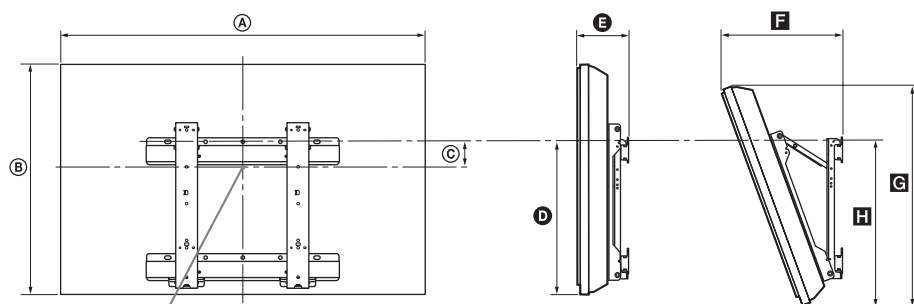

Bod středu obrazovky

Jednotky: cm

Název modelu KDL-	Rozměry obrazovky		Rozměr středu obrazovky	Délka jednotlivých montážních úhlů				
				Úhel (0°)		Úhel (20°)		
	A	B	C	D	E	F	G	H
52HX905	126,3	77,5	7,7	48,2	12,0	34,8	73,5	50,6
46HX905	112,4	69,5	11,8	48,2	12,0	32,0	65,9	50,6
46HX805	108,5	65,6	9,5	43,1	12,1	32,3	61,6	45,4
40HX805	95,2	58,1	13,3	43,1	12,0	29,7	54,6	45,4

Obrázky ve výše uvedené tabulce se mohou mírně lišit v závislosti na instalaci.

### UPOZORNĚNÍ

Zeď, na kterou bude televizor nainstalován, by měla unést nejméně čtyřnásobek váhy televizoru. Informace o jeho hmotnosti naleznete v části „Specifikace“ (strana 14).

## Nákres/tabulka umístění šroubů a závěsů

Název modelu	Umístění šroubů	Umístění závěsů
KDL-52HX905 KDL-46HX905/46HX805 KDL-40HX805	e, j	b

### Umístění šroubů

Instalace závěsu televizoru.

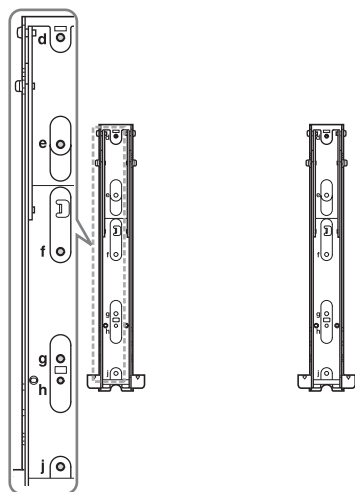

### Umístění závěsů

Instalace televizoru na základní konzolu.

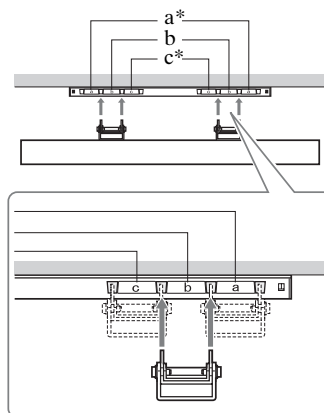

\* Umístění závěsů „a“ a „c“ nelze pro tyto modely použít.

# Bezpečnostní informace

## Instalace/Nastavení

Televizor instalujte a používejte podle dále uvedených pokynů, zabráníte tak nebezpečí požáru, úrazu elektrickým proudem nebo poškození anebo zranění.

### Instalace

- Televizor musí být instalován v blízkosti snadno přístupné zásuvky.
- Televizor umístěte na stabilní rovný povrch.
- Instalaci na stěnu smí provést jen kvalifikovaný servisní technik.
- Z bezpečnostních důvodů důrazně doporučujeme používání příslušenství Sony včetně:
  - Nástěnného montážního rámu SU-WL500
  - Televizní stojan: SU-52HX1 (KDL-52HX905)  
SU-46HX1 (KDL-46HX905)

- Při připevňování montážních háků k televizoru je nutné použít šrouby dodávané spolu s nástěnným montážním rámem. Tyto šrouby jsou vyrobeny tak, aby měly délku 8 mm až 12 mm, měřeno od připevňovací plochy montážního háku. Průměr a délka šroubů se liší podle modelu nástěnného montážního rámu.
- Použití jiných šroubů může mít za následek vnitřní poškození televizoru nebo způsobit jeho pád apod.

8 mm - 12 mm

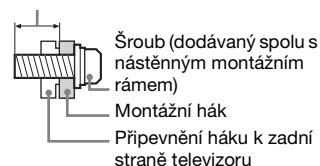

### Přeprava

- Před přemístěním televizoru odpojte všechny kabely.
- K přenosu velkého televizoru jsou nutné dvě nebo tři osoby.
- Přenášíte-li televizor v rukou, držte jej jako na obrázku vpravo. Netlačte na LCD panel a rám okolo obrazovky.
- Při zvedání nebo přenášení televizoru jej pevně držte za spodní část.
- Při přenášení televizoru dbejte na to, aby do něho nenarazil, nebo nadměrně nevíbroval.

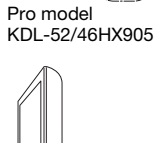
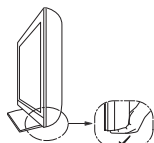

- Jestliže vezete televizor do opravy, nebo ho stěhujete, vždy ho zabalte do originální krabice a obalového materiálu.

### Větrání

- Nikdy nezakrývejte větrací otvory, ani nic nezasunujte do skříně televizoru.
- Okolo televizoru ponechte volný prostor jako na níže uvedeném obrázku.
- Důrazně doporučujeme použití nástěnného montážního rámu Sony, který zajišťuje dostatečnou cirkulaci vzduchu.

### Instalace na stěně

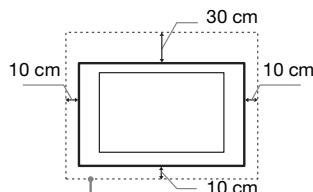

Okolo televizoru ponechte nejméně takto velký volný prostor.

### Instalace se stojanem

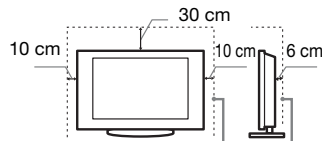

Okolo televizoru ponechte nejméně takto velký volný prostor.

- K zajištění správného větrání a zabránění usazování nečistot a prachu:
  - Nepokládejte televizor na plochu, neinstalujte ho obráceně, zadní částí dopředu nebo z boku.
  - Neumíst'ujte televizor na polici, kobereček, postel nebo do skříně.
  - Nezakrývejte televizor látkami jako záclonami, ani různými předměty, např. novinami.
  - Neinstalujte televizor tak, jak je uvedeno na obrázku.

Cirkulace vzduchu je zablokována.

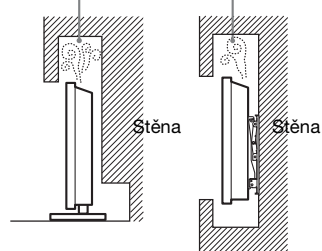

### Sít'ový kabel

Se sít'ovým kabelem a zásuvkou zacházejte podle následujících pokynů, aby nedošlo k požáru, úrazu elektrickým proudem, poškození anebo zranění.

- Používejte pouze sít'ové kabely Sony, nikoli kabely jiných dodavatelů.
- Zasuňte zástrčku úplně do sít'ové zásuvky.
- Televizor používejte pouze v elektrické síti 220-240 V stř.

- Při pokládání kabelů nezapomeňte vytáhnout z bezpečnostních důvodů sít'ový kabel ze zásuvky a zkontrolujte, zda jste o kabely nezachytili nohama.
- Před prací na televizoru nebo před jeho stěhování vytáhněte sít'ový kabel ze zásuvky.
- Sít'ový kabel nesmí být instalovaný v dostatečné vzdálenosti od tepelných zdrojů.
- Sít'ový kabel pravidelně vytáhněte ze zástrčky a vyčistěte ho. Pokud je zástrčka zaprášená a hromadí se na ní vlhkost, může se zhoršit její izolace a způsobit požár.

### Poznámky

- Dodávaný sít'ový kabel nepoužívejte pro žádné jiné zařízení.
- Sít'ový kabel nesmí být nadměrně stlačený, ohnutý nebo zkroutený. Mohlo by dojít k poškození izolace nebo vodičů.
- Sít'ový kabel žádným způsobem neupravujte.
- Na sít'ový kabel nestavte nic těžkého.
- Při odpojování sít'ového kabelu ze zásuvky netahejte za sít'ový kabel.
- K jedné přívodní zásuvce nepřipojujte příliš mnoho spotřebičů.
- Nepoužívejte uvolněné elektrické zásuvky.

### Zakázané použití

Neinstalujte, ani nepoužívejte televizor v dále uvedených místech, prostředích, nebo situacích, protože televizor by mohl špatně fungovat, nebo by mohl způsobit požár, úraz elektrickým proudem nebo poškození majetku anebo zranění.

### Umístění:

Venkovní prostor (na přímém slunečním svitu), na mořském břehu, lodi nebo jiném plavidle, v autě, v lékařských zařízeních, nestabilní umístění, v blízkosti vody, na dešti, ve vlhku nebo kouři.

### Prostředí:

Horká, vlhká nebo nadměrně prašná místa; místa, na která se může dostat hmyz; tam, kde by mohl být televizor vystaven mechanickým vibracím, v blízkosti hořlavých předmětů (svíček apod.). Na televizor nesmí nic kapat nebo stříkat, ani na něm nesmí stát předměty naplněné tekutinami, jako např. vázy.

### Situace:

Televizor nepoužívejte, máte-li vlhké ruce, je-li odstraněna skřín televizoru, nebo s příslušenstvím, které výrobce nedoporučil. Během bouřky s blesky odpojte TV od sít'ové zásuvky a antény.

### Poškozené díly:

- Na televizor nic neházejte. Sklo na obrazovce se může poškodit a způsobit vážný úraz.
- Jestliže povrch televizoru praskne, nedotýkejte se ho a nejprve vytáhněte kabel ze zásuvky. Jinak by mohlo dojít k úrazu elektrickým proudem.

## Když televizor nepoužíváte

- Jestliže televizor nebudete několik dní používat, odpojte ho z bezpečnostních důvodů a kvůli ochraně životního prostředí od sítě.
- Pokud televizor jen vypnete, není odpojený od napájecí sítě; k úplnému odpojení od sítě vytáhněte proto zástrčku ze zásuvky.
- Některé televizory jsou však vybaveny funkcemi, které ke správnému fungování vyžadují ponechání v klidovém stavu.

## Pro děti

- Nedovolte dětem, aby na televizor lezly.
- Příslušenství malých rozměrů uschovejte mimo dosah dětí, aby ho nemohly omylem spolknout.

## Pokud dojde k následujícímu problému ...

Pokud dojde k následujícímu problému, **vypněte** televizor a okamžitě vytáhněte přívodní kabel ze zásuvky.

Požádejte svého prodejce nebo servisní středisko Sony o prohlídku televizoru kvalifikovaným servisním technikem.

### Když:

- Přívodní kabel je poškozený.
- Sít'ová zásuvka je uvolněná.
- Televizor je poškozený pádem na zem, nárazem nebo tím, že na něj něco spadlo.
- Otvory skříně propadl nějaký předmět, nebo se do něj vylila nějaká tekutina.

## Varování

Z důvodu zamezení rizika požáru uchovávejte tento produkt vždy z dosahu svíček nebo jiných zdrojů otevřeného ohně.



## Upozornění

### Sledování televizoru

- Někteří lidé se mohou při sledování 3D obrazu nebo hraní 3D video her cítit nepohodlně (napětí v očích, únava nebo nevolnost). Společnost Sony doporučuje všem uživatelům dělat při sledování 3D obrazu nebo hraní 3D video her pravidelné přestávky. Délka a frekvence potřebných přestávek je u různých osob odlišná. Musíte zjistit, jaké řešení je nejlepší. Pokud se cítíte nepohodlně, přestaňte sledovat 3D obraz nebo hrát 3D video hry, dokud se váš stav nezlepší. V případě potřeby se poraďte s lékařem. Přečtěte si také (i) příručky k ostatním zařízením a médiím, která s tímto televizorem používáte, (ii) naše webové stránky (<http://www.sony-europe.com/myproduct>), kde

naleznete nejnovější informace. Zrak malých dětí (obzvláště těch mladších šesti let) se stále vyvíjí. Předtím, než dovolíte malým dětem sledovat 3D obraz nebo hrát 3D video hry, poraďte se s lékařem (s pediatrem nebo očním lékařem). Dospělí musí dohlížet na malé děti a zajistit, aby dodržovaly výše uvedené doporučení.

- Upozorňujeme, že při použití funkce simulace 3D je obraz upraven z originálu z důvodu konverze prováděné tímto televizorem.
- Televizor sledujte za mírného osvětlení, protože sledování televizoru při slabém světle nebo po dlouhou dobu namáhá oči.
- Používáte-li sluchátka, nastavte hlasitost tak, aby zvuk nebyl příliš silný, protože byste si mohli poškodit sluch.

### LCD obrazovka

- I když je LCD obrazovka vyrobena vysoce přesnou technologií a 99,99 % nebo více pixelů funguje správně, mohou se trvale objevovat černé nebo jasné světelné body (červené, modré nebo zelené). Je to způsobeno strukturálními vlastnostmi LCD obrazovky a nejedná se o závadu.
- Netlačte na přední filtr, ani po něm neškrábejte, a na horní plochu televizoru nepokládejte žádné předměty. Obraz by pak mohl být nerovnoměrný nebo by se LCD obrazovka mohla poškodit.
- Budete-li televizor používat na chladném místě, může se v obraze zobrazit skvrna, nebo obraz ztmavně. Nejde o poruchu televizoru. Tento jev po zvýšení okolní teploty zmizí.
- Při nepřetržitém zobrazení statických obrazů může dojít ke vzniku „duchů“. Po chvíli by se měl tento stav zlepšit.
- Během provozu televizoru se obrazovka i skříně přístroje zahřívají. Neznámá to ale funkční poruchu televizoru.
- LCD obrazovka obsahuje malé množství tekutých krystalů. Některé zářivkové trubice použité v tomto televizoru obsahují rovněž rtuť. Při její likvidaci se řiďte místními nařízeními a předpisy.

### Zacházení s povrchem obrazovky/skřínky televizoru a jeho čištění

Před čištěním se ujistěte, že jste televizor odpojili vytažením kabelu ze zásuvky.

Abyste předešli zhoršení stavu materiálu nebo svrchní vrstvy obrazovky, dodržujte následující opatření.

- Prach z povrchu obrazovky/skřínky opatrně stírejte měkkým hadříkem. Nepodaří-li se prach takto odstranit, setřete jej jemným hadříkem mírně navlhčeným slabým roztokem rozředěného čisticího prostředku.
- Vodu ani čisticí prostředek nestříkejte přímo na televizor. Mohla by stéct do spodní části obrazovky nebo vnějších částí a způsobit poruchu.
- Nikdy nepoužívejte jakýkoli typ drsné houbičky, zásadité/kyselé čisticí prostředky, brusné prášky ani těkavá rozpouštědla jako alkohol, benzen nebo insekticidy. Při použití těchto materiálů nebo při delším

kontaktu s pryžovými nebo vinylovými materiály může dojít k poškození povrchu obrazovky a materiálu skřínky.

- K zajištění správného větrání doporučujeme pravidelné vysávání větracích otvorů.
- Je-li třeba seřadit úhel televizoru, pohybujte televizorem pomalu tak, aby nespadl nebo nesklouzl ze stojanu.

### Volitelné zařízení

- Volitelná zařízení nebo jiná zařízení vysílající elektromagnetické záření neinstalujte příliš blízko televizoru. Jinak by mohlo dojít ke zkresení obrazu anebo šumit.
- Tento produkt byl testován a shledán vhodným limitům stanoveným direktivou EMC pro použití připojovacích kabelů kratších než 3 metry.

### Baterie

- Při vkládání baterií dodržte správnou polaritu.
- Nepoužívejte různé typy baterií, ani nemíchejte současně staré a nové baterie.
- Baterie likvidujte způsobem, který chrání životní prostředí. V některých oblastech je nutné likvidovat baterie podle předpisů. Informujte se prosím u příslušných úřadů.
- S dálkovým ovladačem zacházejte opatrně. Nepouštějte ho na zem, nešlepte po něm, ani na něj nestříkejte žádnou tekutinu.
- Neukládejte dálkový ovladač na místo v blízkosti tepelných zdrojů, nebo na místo vystavené působení přímého slunečního svitu, nebo do vlhké místnosti.

### Likvidace televizoru



**Likvidace nepotřebného elektrického a elektronického zařízení (platné v Evropské unii a**

### dalších evropských státech uplatňujících oddělený systém sběru)

Tento symbol umístěný na výrobku nebo jeho balení upozorňuje, že by s výrobkem po ukončení jeho životnosti nemělo být nakládáno jako s běžným odpadem z domácnosti. Je nutné ho odvézt do sběrného místa pro recyklaci elektrického a elektronického zařízení. Zajištěním správné likvidace tohoto výrobku pomůžete zabránit případným negativním důsledkům na životní prostředí a lidské zdraví, které by jinak byly způsobeny nevhodnou likvidací výrobku. Recyklováním materiálů, z nichž je vyroben, pomůžete zachovat přírodní zdroje. Podrobnější informace o recyklaci tohoto výrobku zjistíte u příslušného místního úřadu, podniku pro likvidaci domovního odpadu nebo v obchodě, kde jste výrobek zakoupili.



**Nakládání s  
nepotřebnými  
bateriemi (platí v  
Evropské unii a  
dalších  
evropských**

**státech využívajících  
systém odděleného sběru)**

Tento symbol umístěný na baterii nebo na jejím obalu upozorňuje, že s baterií opatřenou tímto označením by se nemělo nakládat jako s běžným domácím odpadem. Symbol nacházející se na určitých typech baterií může být použit v kombinaci s chemickou značkou. Značky pro rtuť (Hg) nebo olovo (Pb) jsou přidány, pokud baterie obsahuje více než 0,0005% rtuti nebo 0,004% olova. Správným nakládáním s těmito nepotřebnými bateriemi pomůžete zabránit možným negativním dopadům na životní prostředí a lidské zdraví, k nimž by mohlo docházet v případech nevhodného zacházení s vyřazenými bateriemi. Materiálová recyklace pomůže chránit přírodní zdroje. V případě, že výrobek z důvodů bezpečnosti, funkce nebo uchování dat vyžaduje trvalé spojení s vloženou baterií, je třeba, aby takovouto baterii vyjmul z přístroje pouze kvalifikovaný personál. K tomu, aby s baterií bylo správně naloženo, předejte výrobek, který je na konci své životnosti na místo, jenž je určené ke sběru elektrických a elektronických zařízení za účelem jejich recyklace. Pokud jde o ostatní baterie, prosím, nahlédněte do té části návodu k obsluze, která popisuje bezpečné vyjmutí baterie z výrobku. Nepotřebnou baterii odevzdejte k recyklaci na příslušné sběrné místo. Pro podrobnější informace o recyklaci tohoto výrobku či baterii kontaktujte, prosím, místní obecní úřad, firmu zabezpečující místní odpadové hospodářství nebo prodejnu, kde jste výrobek zakoupili.





## Úvod

Ďakujeme vám, že ste si vybrali tento výrobok značky Sony. Pred uvedením tohto televízneho prijímača do činnosti si pozorne prečítajte tento návod a odložte si ho pre prípad budúcej potreby.

Výrobcom tohoto výrobku je Sony Corporation, 1-7-1 Konan Minato-ku, Tokyo, 108-0075 Japonsko. Autorizovaným zástupcom pre EMC a bezpečnosť výrobku je Sony Deutschland GmbH, Hedelfinger Strasse 61, 70327 Stuttgart, Nemecko. V akýchkoľvek servisných alebo záručných záležitostiach prosím kontaktujte adresy uvedené v separátnych servisných alebo záručných dokumentoch.

## Poznámky k funkcii Digital TV

- Všetky funkcie súvisiace s funkciou Digital TV (DV) budú pracovať iba v krajinách alebo na územiach, kde sa vysielajú digitálne terestriálne signály DVB-T (MPEG-2 a H.264/MPEG-4 AVC), alebo kde máte prístup ku káblovej službe kompatibilnej s DVB-C (MPEG-2 a H.264/MPEG-4 AVC). U miestneho predajcu si overte, či vo vašom bydlisku môžete prijímať signál DVB-T. Alternatívne sa spýtajte svojho poskytovateľa káblových služieb, či je jeho káblová služba DVB-C vhodná na integrovanú súčinnosť s týmto televíznym prijímačom.
- Poskytovateľ služieb káblovej televízie môže takéto služby spoplatňovať a požadovať, aby ste prijali jeho obchodné podmienky.
- Tento televízny prijímač zodpovedá špecifikáciám DVB-T a DVB-C, avšak nemôžeme zaručiť kompatibilitu s budúcim digitálnym terestriálnym vysielaním DVB-T a s digitálnym káblovým vysielaním DVB-C.
- Niektoré funkcie Digital TV môžu byť v niektorých krajinách alebo oblastiach nedostupné a káblové vysielanie DVB-C nemusí správne fungovať u všetkých poskytovateľov.

Ďalšie informácie o kompatibilných prevádzkovateľoch káblovej televízie nájdete na našej internetovej lokalite podpory:

<http://support.sony-europe.com/TV/DVBC/>



- Tento návod na obsluhu televízora obsahuje aj pokyny na „Montáž konzoly na stenu“.
- Ilustrácie diaľkového ovládača použité v tomto dokumente znázorňujú model RM-ED034, pokiaľ nie je uvedené inak.
- Ilustrácie v tejto príručke sa môžu odlišovať v závislosti od modelu vášho televízneho prijímača.

## Informácie o ochranných známkach

DVB je registrovaná ochranná známka projektu DVB.

HDMI, logo HDMI a High-Definition Multimedia Interface sú ochranné známky alebo registrované ochranné známky spoločnosti HDMI Licensing LLC v USA a iných krajinách.

DLNA®, logo DLNA a DLNA CERTIFIED® sú ochranné známky, známky služieb, alebo certifikačné známky združenia Digital Living Network Alliance.

DivX® je technológia kompresie videosúborov vyvinutá spoločnosťou DivX, Inc.

DivX, DivX Certified a príslušné logá sú ochranné známky spoločnosti DivX, Inc. a používajú sa na základe licencie.

O VIDEO DIVX: DivX® je formát digitálneho videa vyvinutý spoločnosťou DivX, Inc. Toto zariadenie je oficiálne certifikované pre systém DivX a prehráva video vo formáte DivX. Viac informácií a softvérové nástroje na konverziu vašich súborov na video vo formáte DivX nájdete na [www.divx.com](http://www.divx.com).

INFORMÁCIE O SLUŽBE DIVX VIDEO-ON-DEMAND: Ak chcete na tomto zariadení, certifikovanom pre systém DivX (DivX Certified®), prehrávať obsah DivX Video-on-Demand (VOD) je potrebné zariadenie zaregistrovať. Ak chcete vygenerovať registračný kód, v ponuke nastavení zariadenia vyhľadajte časť DivX VOD. Tento kód zadajte na webovej stránke [vod.divx.com](http://vod.divx.com), dokončíte proces registrácie a prečítajte si viac informácií o službe DivX VOD.

Vyrábané na základe licencie spoločnosti Dolby Laboratories. „Dolby“ a symbol dvojitý D sú ochranné známky spoločnosti Dolby Laboratories.

„BRAVIA“ a BRAVIA sú ochranné známky spoločnosti Sony Corporation.

„XMB™“ a „XrossMediaBar“ sú ochranné známky spoločnosti Sony Corporation a Sony Computer Entertainment Inc.

DiSEqC™ je ochranná známka spoločnosti EUTELSAT.



## Umiestnenie identifikačného štítku

Štítky s číslom modelu a s údajmi o napájacom zdroji (v súlade s platnými bezpečnostnými predpismi) sa nachádzajú v zadnej časti televízora.

**HDMI**  
HIGH-DEFINITION MULTIMEDIA INTERFACE

**DOLBY**  
DIGITAL PLUS

**dlna**  
CERTIFIED

# Obsah

Kontrola príslušenstva .....	3
Vloženie batérií do diaľkového ovládača .....	3

## Inštalácia

Montáž stolového stojana.....	4
Prípojenie antény/káblového prijímača/rekordéra (napr. DVD rekordéra) .....	5
Ochrana televízneho prijímača proti prevrhnutiu .....	5
Zviazanie káblov .....	6
Urobenie úvodných nastavení .....	6
Odmontovanie stolového stojana z televízneho prijímača.....	8

## Sledovanie TV vysielania

Sledovanie programov.....	9
Používanie funkcií televízneho prijímača .....	9
Používanie príručky i-Manual.....	10

## Ďalšie informácie

Riešenie problémov .....	11
Technické parametre .....	13
Inštalácia príslušenstva (montážna konzola na stenu).....	15
Informácie o bezpečnosti .....	18
Preventívne pokyny .....	19

- Vo vašom televíznom prijímači BRAVIA je uložený návod na používanie. Informácie o tom, ako sa tento návod používa, sa nachádzajú v časti „Používanie príručky i-Manual“ (strana 10).
- Pred ovládaním tohto televízneho prijímača si prečítajte časť „Informácie o bezpečnosti“ (strana 18). Dokument si ponechajte pre prípad budúcej potreby.

## Kontrola príslušenstva

Sieťový kábel (1)

Držiak káblov (1)

Diaľkový ovládač (1)

Batérie veľkosti AAA (typ R3) (2)

Stolový stojan (1)\*<sup>1</sup>

Pripevňovacie skrutky pre stolový stojan (M5 × 16) (4)

Montážne skrutky pre stolový stojan (M5 × 16) (4)

(len pre KDL-40HX805)

Zadný kryt stojana (1)\*<sup>2</sup>

\*<sup>1</sup> Ak vlastníte televízny prijímač KDL-40HX805, zmontuje stolový stojan pomocou dodaných montážnych skrutiek. Pokyny na zmontovanie stojana sa nachádzajú na letáku dodanom so stolovým stojanom.

\*<sup>2</sup> Televízne prijímače KDL-46HX805 sa dodávajú so zadným krytom stojana už namontovaným na stolovom stojane.

## Vloženie batérií do diaľkového ovládača

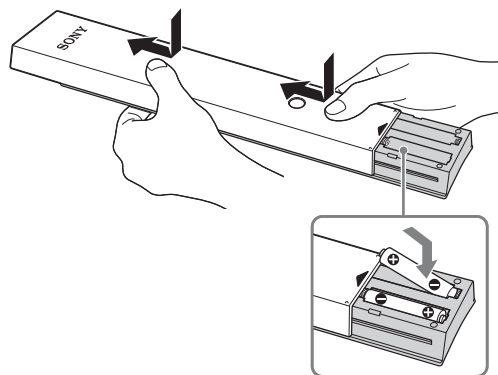

- 1 Odstráňte ochrannú fóliu.
- 2 Zatlačte a posuňte kryt smerom hore.

## Montáž stolového stojana

- 1 Pokyny na správnu inštaláciu stolového stojana na niektoré modely televíznych prijímačov nájdete v inštaláčnej brožúre dodanej so stojanom.
- 2 Televízny prijímač umiestnite na stolový stojan.

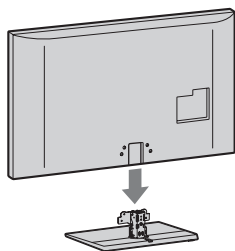

- 3 Pripevnite televízor k stolovému stojanu pomocou dodaných skrutiek podľa šípok , ktoré označujú diery na skrutky.

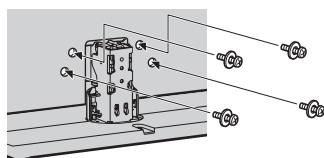

- Ak používate elektrický skrutkovač, uťahovací moment nastavte približne na hodnotu 1,5 Nm (15 kgf-cm).

- 4 Pre televízne prijímače KDL-52/46HX905 a KDL-40HX805: Po utiahnutí všetkých skrutiek pripevnite dodaný zadný kryt stojana na stolový stojan.

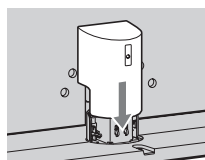

## Nastavenie pozorovacieho uhla (iba modely KDL-52/46HX905)

Uhol pohľadu na tento televízny prijímač je možné nastaviť nasledujúcim spôsobom.

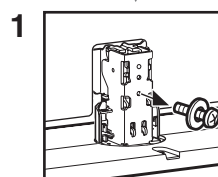
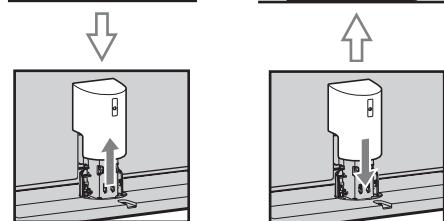
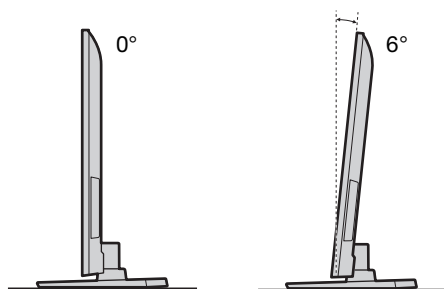

1 Odskrutkujte skrutku tak, ako je znázornené na obrázku.

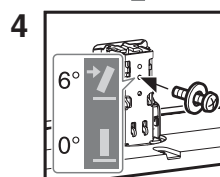

4 Zaskrutkujte skrutku do hornej diery na skrutku na stolovom stojane.

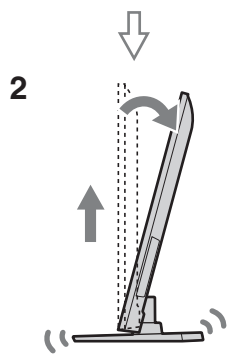

2 Zdvihnite a nakloňte.

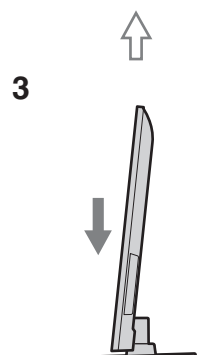

3 Zasuňte dovnútra.



- Ak chcete znova nastaviť 0°, postupujte v opačnom poradí.

## Pripojenie antény/káblového prijímača/rekordéra (napr. DVD rekordéra)

Pripojenie ku káblovému prijímaču/rekordéru (napr. DVD rekordéru) pomocou rozhrania SCART

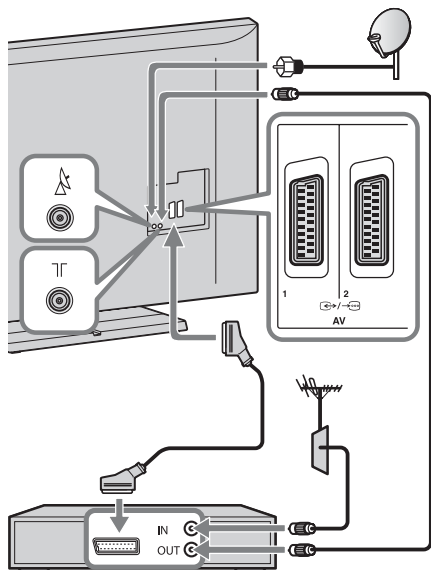

Káblový prijímač/rekordér (napr. DVD rekordér)



- Konektor satelitného signálu zaskrutkujte jemne rukou, nepoužívajte žiadne náradie.
- Pri pripojovaní satelitnej antény musí byť televízny prijímač vypnutý.

Pripojenie ku káblovému prijímaču/rekordéru (napr. DVD rekordéru) pomocou rozhrania HDMI

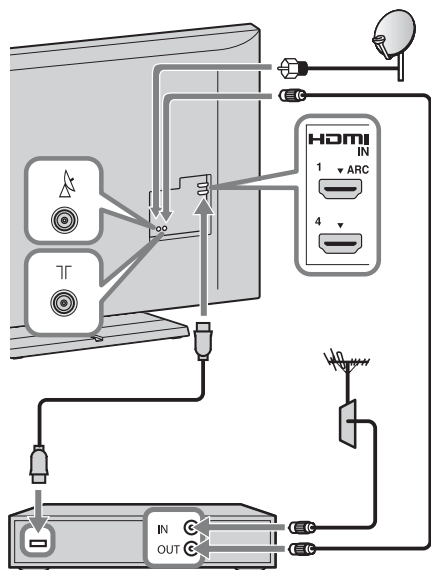

Káblový prijímač/rekordér (napr. DVD rekordér)

## Odporúčanie pre konektor typu F

Pre konektor typu F je odporúčaný konektor zobrazený na nasledujúcom obrázku.

Dĺžka vystupujúceho vnútorného drôtu z konektora musí byť menšia ako 1,5 mm.

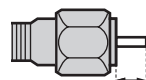

Maximálne 1,5 mm

(Referenčný obrázok pre konektor typu F)

## Ochrana televízneho prijímača proti prevrhnutiu

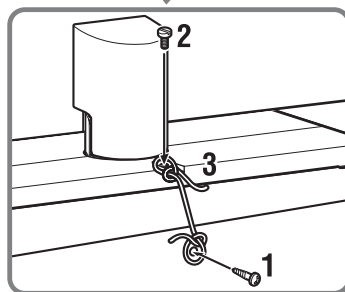
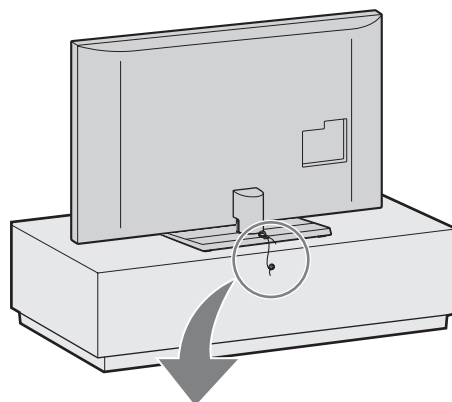

- 1** Zaskrutkujte do stojana na televízor skrutku do dreva (s priemerom 4 mm, nedodáva sa).
- 2** Zaskrutkujte skrutku do kovu (M4 x 16, nedodáva sa) do otvoru pre skrutku na televíznom prijímači.
- 3** Skrutku do dreva a skrutku do kovu zviažte silným lankom (nedodáva sa).

## Zviazanie káblov

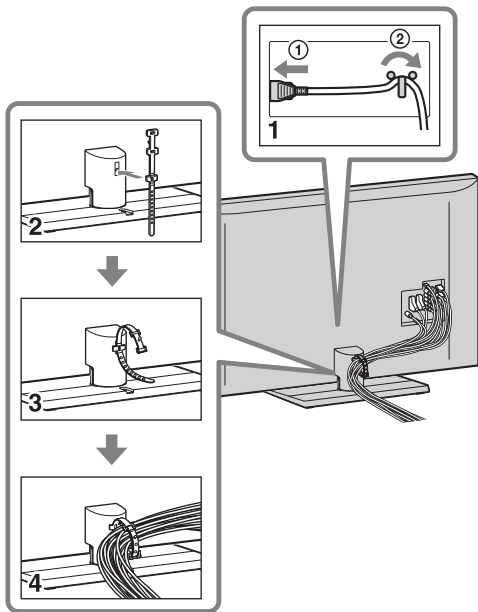

- Nezvazujte prívodný elektrický kábel s ostatnými káblami.

## Urobenie úvodných nastavení

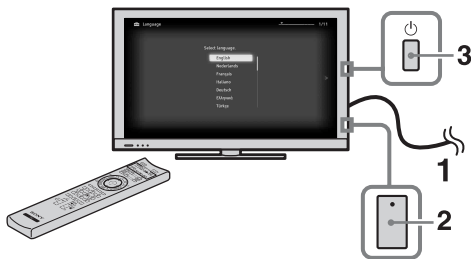

- 1 Pripojte televízny prijímač do elektrickej zásuvky.
- 2 Skontrolujte, či je zapnutý spínač **ENERGY SAVING SWITCH** (●).
- 3 Stlačte tlačidlo  na televíznom prijímači.  
Pri prvom zapnutí televízneho prijímača sa na obrazovke objaví ponuka výberu jazyka.

4

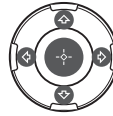

Riadte sa pokynmi zobrazenými na displeji.

### Automatické ladenie satelitu:

„Automatické ladenie satelitu“ automaticky naladí dostupné satelitné kanály. Správa Digital Satellite Equipment Control (DiSEqC) 1.0 umožňuje nastavenie až štyroch rôznych kanálov. Nasledovné nastavenia sú nezávislé pre každé pripojenie. Pre nastavenie „Ovládania DiSEqC“ vo Vstup DiSEqC použite „Konfiguráciu LNB“.

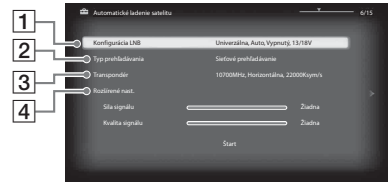

### 1 „Konfigurácia LNB“:

V prípade neštandardného LNB (blok s nízkym šumom) je dostupné ručné nastavenie.

- V prípade jediného satelitného kanálu ho môžete ponechať v pôvodnom nastavení.
- Pre dva satelitné kanály je potrebné nastaviť „Toneburst A“ (Satelit 1) a „Toneburst B“ (Satelit 2) v nastavení „Ovládanie DiSEqC“.
- Alebo môžete použiť príkaz DiSEqC A (Satelit 1) a B (Satelit 2), ak Váš LNB alebo prepínač multi dokáže spracovať tieto príkazy.
- Pre štyri satelitné kanály je vyžadované ovládanie DiSEqC A, B, C a D.

### „Frekvencia LNB - spodné pásmo“ a „Frekvencia LNB - horné pásmo“:

- Určuje frekvenčné pásma LNB. Uistite sa, že skontrolujete Vašu dokumentáciu LNB pre nastavenie frekvencií (obvykle sa zobrazuje ako „frekvencia L.O.“).

- Prednastavené hodnoty sú pre univerzálne LNB.
- Ak Vaše LNB dokáže pracovať v oboch pásmach (spodné a horné), môžete ich obe určiť. Ak pracuje len v jednom, určite nízke pásmo.

**„Tón 22 kHz“:** Ak je Vaše LNB dvojpásmové (nízke a vysoké pásmo), nastavte na „Auto“. Televízor sa postará o všetko automaticky; inak nastavte na „Vyp.“.

**„Napätie LNB“:** Určuje nastavené napätie pre duálnu polarizáciu LNB.

- 13/18V: prednastavené.
- 14/19V: ak je kábel LNB dlhší ako 60m.
- Vyp.: ak môže byť použité externé napájanie.

## 2 „Typ prehľadávania“:

Ak nie je nájdený žiadny kanál s použitím „Sieťového prehľadávania“, vyskúšajte „Plné prehľadávanie“.

**„Plné prehľadávanie“:** Vykoná úplné prehľadávanie frekvencií a zaručuje naladenie všetkých dostupných programov pre aktuálne zvolené nastavenie LNB. Predošlé naladené programy budú stratené.

**„Sieťové prehľadávanie“:** Vykoná prehľadávanie v sieťových transpondéroch (taktiež známe ako prehľadávanie NIT). Keďže je „Sieťové prehľadávanie“ rýchlejšie ako „Plné prehľadávanie“, odporúča sa počas ladenia známej siete (obvykle spojenej so satelitom). Musí byť určený transpondér, z ktorého bude získaná sieťová informácia (ostatné transpondéry). Predošlé naladené programy budú stratené.

**„Prehľadávať nové služby“:**

- Naladí jediný transpondér.
- Jedná sa o krokové prehľadávanie, ktoré by malo byť používané v prípadoch, keď je pridaný nový transpondér na satelit.
- Predošlé naladené programy sú ponechané a novo nájdené sú pridané na koniec zoznamu programov satelitného spojenia, ktoré upravujete.



- „Prehľadávať nové služby“ nie je dostupné počas vykonávania prvotného nastavenia.

## 3 „Transpondér“:

V režime „Sieťového prehľadávania“ alebo „Prehľadávať nové služby“ môžete ručne vložiť nastavenia transpondéra.

## 4 „Rozšírené nast.“:

Umožňuje Vám podrobnejšie stanoviť nastavenia ladenia pre lepšie nájdenie typu služieb, ktoré by ste si želali naladiť.

**Automatické ladenie:** Ak vyberiete možnosť „Kábel“, odporúčame vybrať možnosť „Rýchle prehľadávanie“ na rýchle naladenie programov. Nastavte hodnoty „Frekvencia“ a „ID siete“ podľa informácií, ktoré vám poskytol váš poskytovateľ služieb káblovej televízie. Ak sa pomocou funkcie „Rýchle prehľadávanie“ nenájdu žiadne kanály, skúste možnosť „Plné prehľadávanie“ (vyhľadávanie pomocou tejto funkcie môže chvíľu trvať).



- Funkcia „Plné prehľadávanie“ nemusí byť v závislosti od vašej krajiny/oblasti dostupná.

Zoznam kompatibilných káblových operátorov nájdete na našej internetovej lokalite podpory: <http://support.sony-europe.com/TV/DVBC/>

**Triedenie programov:** Umožňuje zmeniť poradie analógových kanálov uložených v televíznom prijímači.

- 1 Stlačením tlačidla zvolte kanál, ktorý chcete presunúť do novej pamäte, a stlačte .
- 2 Stlačte tlačidlo a vyberte novú pamäť pre svoj kanál, potom stlačte tlačidlo .



- Pre satelitné kanály zvolte „Triedenie satelitných programov“ v „Digitálnom nastavení“ v „Nastaveniach“, aby ste zmenili poradie satelitných programov rovnakým postupom uvedeným vyššie po ukončení základného nastavenia.
- Kanály môžete naladiť aj ručne.

# Odmontovanie stolového stojana z televízneho prijímača



- V prípade modelov KDL-52/46HX905 a KDL-40HX805 odnímate pred odpojením stolného stojana zadný kryt stojana.
- Odskrutkujte skrutky označené šípkami ↑ na televíznom prijímači.
- Stolový stojan nedemontujte zo žiadneho iného dôvodu, než z dôvodu inštalácie zodpovedajúceho príslušenstva na televízny prijímač.

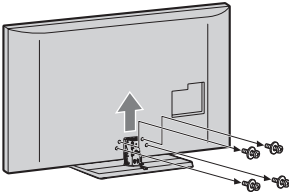

- Pri prenášaní stolového stojana nedržte stojan za zadný kryt, pretože by stojan mohol spadnúť a spôsobiť zranenie alebo škody na majetku.

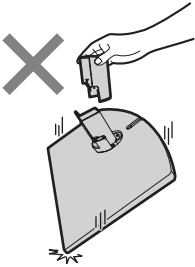



# Sledovanie TV vysielania

## Sledovanie programov

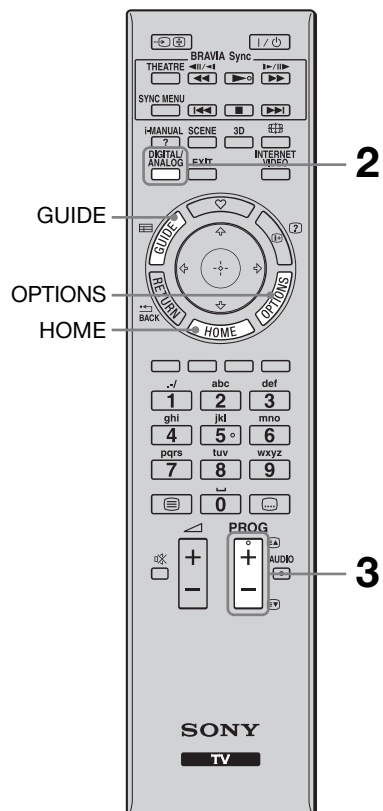

- Tlačidlá 5, ►, **PROG +** a **AUDIO** na diaľkovom ovládači majú na povrchu dotykový bod. Tieto dotykové body používajte na orientáciu pri ovládaní televízneho prijímača.

### 1 Zapnite televízny prijímač.

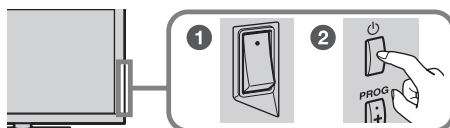

1 Zapnite spínač **ENERGY SAVING SWITCH** (●).

2 Stlačením tlačidla  na televíznom prijímači sa prijímač zapína.

### 2 Zvoľte režim.



### 3 Zvoľte televízny kanál.

**PROG**



### Používanie digitálneho elektronického programového sprievodcu

Ak chcete zobraziť programového sprievodcu, v digitálnom režime stlačte tlačidlo **GUIDE**.



## Používanie funkcií televízneho prijímača

### Tlačidlo HOME

Stlačením tohto tlačidla možno zobraziť obrazovky rôznych funkcií a nastavení.

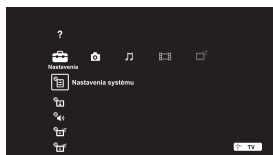

### Tlačidlo OPTIONS

Stlačením možno zobraziť komfortné funkcie v závislosti od aktuálneho vstupu alebo obsahu.

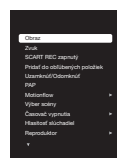

# Používanie príručky i-Manual

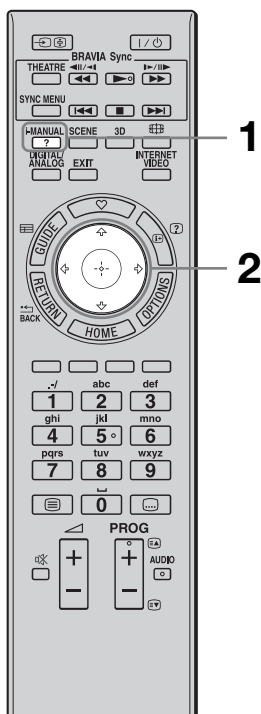

Vo vašom televíznom prijímači BRAVIA sa nachádza návod na používanie, ktorý možno zobraziť na obrazovke.

Ďalšie informácie o funkciách televízneho prijímača sa nachádzajú v príručke i-Manual, ktorá sa otvára jednoducho stlačením tlačidla.

## 1 Stlačte tlačidlo i-MANUAL.



## 2 Pomocou tlačidiel </>/<u>/<v>/<w> zvolte položku.

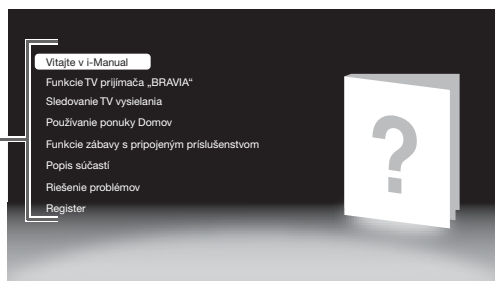
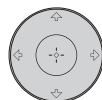

### ■ Vitajte v i-Manual

### ■ Funkcie TV prijímača „BRAVIA“

### ■ Sledovanie TV vysielania

Predstavuje komfortné funkcie, ako napríklad Elektronický programový sprievodca, Oblíbené, a pod.

### ■ Používanie ponuky Domov

Umožňuje prispôbiť nastavenia televízneho prijímača a pod.



- Obrázky a ilustrácie sa môžu líšiť od obsahu zobrazeného na obrazovke.

### ■ Funkcie zábavy s pripojeným príslušenstvom

Poskytuje informácie o tom, ako pripojiť voliteľné príslušenstvo.

### ■ Popis súčastí

### ■ Riešenie problémov

Umožňuje vyhľadať riešenie problému.



### ■ Register

## Riešenie problémov

Skontrolujte, či kontrolka  (pohotovostný režim) bliká načerveno.





### Keď kontrolka (pohotovostný režim) bliká

Aktivovala sa funkcia autodiagnostiky.

- 1 Zrátajte koľkokrát blikne kontrolka  (pohotovostný režim) medzi dvoma trojsekundovými prestávkami.  
Kontrolka môže napríklad trikrát zablikať, potom na tri sekundy zhasnúť, a potom znovu trikrát zablikať.
- 2 Vypnite televízny prijímač stlačením tlačidla , odpojte napájací kábel a oznámte predajcovi alebo servisnému stredisku spoločnosti Sony, ako bliká kontrolka (počet bliknutí).













### Keď kontrolka (pohotovostný režim) neblinká

- 1 Skontrolujte body uvedené dolu v tabuľke. (Prečítajte si aj časť „Riešenie problémov“ v príručke i-Manual.)
- 2 Ak problém pretrváva, odnesite televízny prijímač do servisu.

Stav	Vysvetlenie/riešenie
<b>Obraz</b>	
Žiadny obraz (obrazovka je tmavá) a žiadny zvuk.	<ul style="list-style-type: none"><li>• Skontrolujte, či je pripojená anténa/kábel.</li><li>• Pripojte televízny prijímač do elektrickej zásuvky a stlačte tlačidlo  na televíznom prijímači.</li><li>• Ak sa kontrolka  (pohotovostný režim) rozsvieti na červeno, stlačte tlačidlo <b>I</b>/ alebo <b>TV I</b>/ (názov tlačidla sa môže líšiť podľa diaľkového ovládača).</li></ul>
Na obrazovke sa objavujú tmavé a/alebo jasné body.	<ul style="list-style-type: none"><li>• Obrazovka sa skladá z pixelov. Drobné čierne a/alebo jasné body (pixely) na obrazovke nie sú príznakom chybného fungovania.</li></ul>

Stav	Vysvetlenie/riešenie
<b>Všeobecné</b>	
Televízny prijímač sa nedá zapnúť.	<ul style="list-style-type: none"> <li>• Skontrolujte, či je zapnutý spínač <b>ENERGY SAVING SWITCH (●)</b>.</li> </ul>
Niektoré programy sa nedajú naladiť	<ul style="list-style-type: none"> <li>• Skontrolujte anténu, resp. parabolu.</li> <li>• Satelitný kábel môže mať skrat, alebo sú problémy s pripojením kábla. Skontrolujte kábel a jeho pripojenie, zvolte televízor siet'ovým vypínačom a znova ho zapnite.</li> <li>• Zadaná frekvencia je mimo dovolený rozsah. Problém konzultujte s vysielateľom satelitného programu.</li> </ul>
Televízny prijímač sa automaticky vypína (televízny prijímač prechádza do pohotovostného režimu).	<ul style="list-style-type: none"> <li>• Skontrolujte, či je aktivovaná funkcia „Časovač vypnutia“, alebo potvrdte nastavenie „Trvanie“ funkcie „Časovač zapnutia“.</li> <li>• Skontrolujte, či je aktivovaná funkcia „Pohotovostný režim TV“.</li> </ul>
Diaľkový ovládač nefunguje.	<ul style="list-style-type: none"> <li>• Vymeňte batérie.</li> <li>• Televízor je možno v režime SYNC. Ak chcete ovládať televízor, stlačte tlačidlo <b>SYNC MENU</b>, vyberte možnosť „Ovládanie TV“ a potom „Domov (ponuka)“ alebo „Možnosti“.</li> </ul>
Zabudnuté heslo pre funkciu „Rodičovský zámok“.	<ul style="list-style-type: none"> <li>• Zadajte kód PIN 9999. (Kód PIN 9999 bude prijatý vždy.)</li> </ul>
Okraj televízora sa zahrieva.	<ul style="list-style-type: none"> <li>• Keď sa televízor používa dlhšiu dobu, okraj televízora je teplejší. Môžete to cítiť, keď sa ho dotknete rukou.</li> </ul>

# Technické parametre

Systém	
Obrazovka	Panel LCD (displej z tekutých kryštálov)
Systém televízneho vysielania	Analogový: V závislosti od výberu krajiny a regiónu: B/G/H, D/K, L, I Digitálny: DVB-T/DVB-C Satelit: DVB-S/DVB-S2
Farby/Videosystém	Analogový: PAL, PAL60 (iba vstup video), SECAM, NTSC3.58, NTSC4.43 (iba vstup video) Digitálny: MPEG-2 MP@ML/HL, H.264/MPEG-4 AVC MP/HP@L4
Kanálový rozsah	Analogový: VHF: E2–E12/UHF: E21–E69/CATV: S1–S20/HYPER: S21–S41 D/K: R1–R12, R21–R69/L: F2–F10, B–Q, F21–F69/I: UHF B21–B69 Digitálny: VHF/UHF Satelit: Medzifrekvenca 950–2150 MHz
Zvukový výstup	10 W + 10 W
Vstupné a výstupné konektory	
Anténa/káblová televízia	75 ohmov, externý konektor pre VHF/UHF
Satelitná anténa	Konektor samica typu F IEC169-24, 75 Ohmov. DiSEqC 1.0, LNB 13V/18V a tón 22 kHz
 AV1, 2	21-kontakťový konektor Scart (norma CENELEC) vrátane vstupu audio/video, vstupu RGB a výstupu TV audio/video.
 COMPONENT IN	Podporované formáty: 1080p, 1080i, 720p, 576p, 576i, 480p, 480i
 COMPONENT IN	Vstup audio (kolíkové konektory)
HDMI IN1, 2, 3, 4	Video: 1 080/24p, 1 080p, 1 080i, 720/24p, 720p, 576p, 576i, 480p, 480i Audio: dvojkanálový, lineárny PCM: 32, 44,1 a 48 kHz, 16, 20 a 24 bitov, Dolby Digital Analogový vstup audio (minikonektor) (iba HDMI IN4) Vstup PC
 AV3	Vstup video (kolíkový konektor)
 AV3	Vstup audio (kolíkové konektory)
 DIGITAL AUDIO OUT (OPTICAL)	Digitálny optický konektor (dvojkanálový lineárny PCM, Dolby Digital)
 (VAR/FIX)	Výstup audio (kolíkové konektory)
 PC IN	Vstup PC (Mini D-sub 15-kolíkový)  Vstup PC audio (kolíkový minikonektor)
	Port USB
	Kolíkový konektor slúchadiel
	Zásuvka CAM (modul podmieneného prístupu)
 LAN	Konektor 10BASE-T/100BASE-TX (V závislosti od prevádzkového prostredia siete sa môže rýchlosť pripojenia meniť. Rýchlosť a kvalita komunikácie pomocou rozhrania 10BASE-T/100BASE-TX nie je pre tento TV prijímač zaručená.) * Na pripojenie k sieti LAN použite kábel kategórie 7 10BASE-T/100BASE-TX (nedodáva sa).
3D SYNC	Konektor 3D Sync pre doplnkový vysielateľ

Názov modelu KDL-		52HX905	46HX905	46HX805	40HX805
<b>Napájanie a iné</b>					
Požiadavky na napájanie		220 V – 240 V str., 50 Hz			
Rozmery obrazovky (merané diagonálne)		Približne 132,2 cm/ 52 palcov	Približne 116,8 cm/46 palcov		Približne 101,6 cm/ 40 palcov
Rozlíšenie displeja		1 920 bodov (vodorovne) × 1 080 riadkov (zvisle)			
Príkon	v režime „Doma“/ „Štandardný“	136 W	130 W	102 W	88,0 W
	v režime „Obchod“/ „Živý“	201 W	184 W	149 W	132 W
Príkon v pohotovostnom režime*1		0,2 W (14 W, keď je funkcia „Rýchle spustenie“ nastavená na možnosť „Zap.“)			
Priemerná ročná spotreba energie*2		199 kWh	190 kWh	149 kWh	128 kWh
<b>Rozmery (približné) (Š × V × H)</b>					
vrátane stojana		126,3 × 80,7 × 40,0 cm	112,4 × 72,7 × 40,0 cm	108,5 × 68,8 × 26,0 cm	95,2 × 61,3 × 25,0 cm
bez stojana		126,3 × 77,5 × 6,7 cm	112,4 × 69,5 × 6,7 cm	108,5 × 65,6 × 7,4 cm	95,2 × 58,1 × 7,4 cm
<b>Hmotnosť (približná)</b>					
vrátane stojana		42,9 kg	36,2 kg	19,2 kg	16,4 kg
bez stojana		36,9 kg	30,2 kg	16,9 kg	14,2 kg
Dodávané príslušenstvo		Pozri časť „Kontrola príslušenstva“ (strana 3).			
Doplňkové príslušenstvo		Montážna konzola na stenu: SU-WL500 Stojan na televízor: SU-52HX1 (KDL-52HX905) SU-46HX1 (KDL-46HX905) 3D okuliare: TDG-BR100/TDG-BR50 3D Synchronizačný vysielač: TMR-BR100			

\*1 Uvedený príkon v pohotovostnom režime sa dosiahne, keď televízny prijímač dokončí nevyhnutné vnútorné procesy.

\*2 4 hodiny denne a 365 dní v roku



• Ak chcete znížiť spotrebu energie:

- Ak znížite úroveň nastavenia podsvietenia (jas obrazovky), spotreba energie sa zníži.
- „Eko“ nastavenia (napr. „Šetrič energie“, „Pohotovostný režim TV“) vám pomôžu znížiť spotrebu energie, a ušetriť tak peniaze znížením účtu za elektrickú energiu.
- Keď televízny prijímač vypnete pomocou spínača **ENERGY SAVING SWITCH** (iba niektoré modely), spotreba energie bude takmer nulová.

Dizajn a špecifikácie sa môžu zmeniť bez ohlásenia.

## Inštalácia príslušenstva (montážna konzola na stenu)

### Pre zákazníkov:

Z dôvodov ochrany produktu a bezpečnosti spoločnosť Sony odporúča, aby inštaláciu televízora vykonali predajcovia Sony alebo licencovaní dodávatelia. Nepokúšajte sa ho nainštalovať sami.

### Pre predajcov a dodávateľov Sony:

Počas inštalácie, pravidelnej údržby a kontroly tohto produktu venujte plnú pozornosť bezpečnosti.

TV môžete nainštalovať pomocou montážnej konzoly na stenu SU-WL500 (predáva sa osobitne).

- Postupujte podľa návodu dodaného s montážnou konzolou na stenu, aby ste správne vykonali inštaláciu.
- Pozri časť „Odmontovanie stolového stojana z televízneho prijímača“ (strana 8).



- Počas pripevňovania montážneho háčika umiestnite TV na stolový stojan.

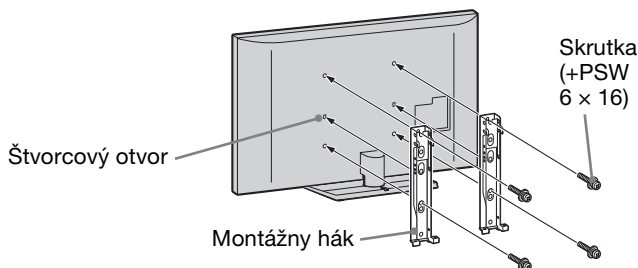

Inštalácia tohto produktu vyžaduje adekvátne odborné znalosti. Najmä je potrebné určiť, či je stena dostatočne pevná na to, aby udržala hmotnosť TV. Pripevnenie tohto produktu na stenu zverte predajcom alebo licencovaným dodávateľom Sony a počas inštalácie venujte náležitú pozornosť bezpečnosti. Spoločnosť Sony nezodpovedá za žiadne škody alebo zranenia spôsobené nevhodným narábaním alebo nesprávnou inštaláciou.

## Tabuľka inštalačných rozmerov TV

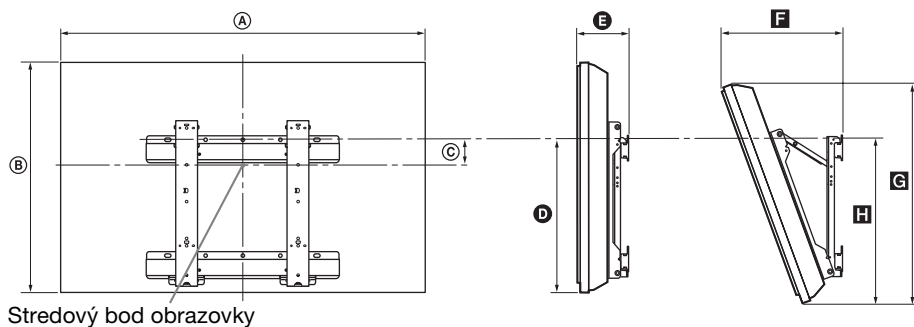

Jednotky: cm

Názov modelu KDL-	Rozmery displeja		Stredový rozmer obrazovky	Dĺžka pre každý montážny uhol				
				Uhol (0°)		Uhol (20°)		
	A	B	C	D	E	F	G	H
<b>52HX905</b>	126,3	77,5	7,7	48,2	12,0	34,8	73,5	50,6
<b>46HX905</b>	112,4	69,5	11,8	48,2	12,0	32,0	65,9	50,6
<b>46HX805</b>	108,5	65,6	9,5	43,1	12,1	32,3	61,6	45,4
<b>40HX805</b>	95,2	58,1	13,3	43,1	12,0	29,7	54,6	45,4

Čísla v predchádzajúcej tabuľke sa môžu v závislosti od inštalácie mierne líšiť.

### VAROVANIE

Stena, na ktorú sa TV nainštaluje, by mala byť schopná udržať minimálne štvornásobok hmotnosti TV. Informácie o hmotnosti sa nachádzajú v časti „Technické parametre“ (strana 14).



## Schéma/tabuľka umiestnenia skrutiek a háčikov

Názov modelu	Umiestnenie skrutiek	Umiestnenie háčikov
KDL-52HX905 KDL-46HX905/46HX805 KDL-40HX805	e, j	b

### Umiestnenie skrutiek

Pri inštalácii montážneho háčika na televízny prijímač.

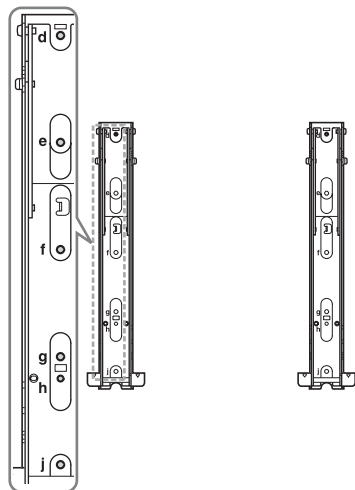

### Umiestnenie háčikov

Pri inštalácii televízneho prijímača na základný stojan.

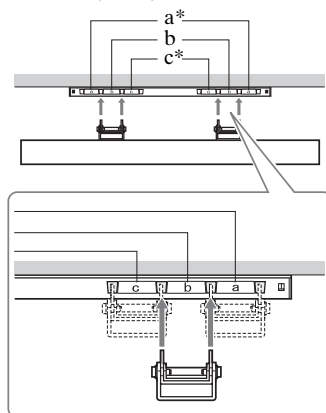

\* Umiestnenie háčikov „a“ a „c“ nie je možné použiť pre uvedené modely.

# ! Informácie o bezpečnosti

## Inštalácia/Nastavenie

Televízny prijímač nainštalujte a používajte v súlade s dolu uvedenými pokynmi, aby ste predišli vzniku rizika požiaru, úderu elektrického prúdu, poškodeniam alebo úrazom.

### Inštalácia

- Televízny prijímač treba nainštalovať v blízkosti ľahko dostupnej sieťovej zásuvky.
- Televízny prijímač postavte na pevný a rovný povrch.
- Inštaláciu na stene môže uskutočňovať iba kvalifikovaný pracovník servisu.
- Z bezpečnostných dôvodov rozhodne odporúčame používať príslušenstvo značky Sony, ako napr.:
  - Nástenný držiak SU-WL500
  - Stojan na televízor: SU-52HX1 (KDL-52HX905) SU-46HX1 (KDL-46HX905)
- Dbajte na používanie skrutiek dodávaných s nástenným držiakom pri prepeňovaní montážnych hákov televízneho prijímača. Dodávané skrutky sú navrhnuté tak, aby mali dĺžku 8 mm až 12 mm meranej od prípevňovacieho povrchu montážneho háka. Priemer a dĺžka skrutky závisia od modelu konzoly na montáž na stenu. Použitie iných ako dodávaných skrutiek môže mať za následok vnútorné poškodenie televízneho prijímača, alebo spôsobiť jeho pád atď.

8 mm - 12 mm

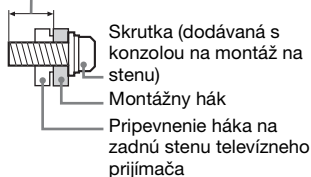

### Preprava

- Pred premiestňovaním televízneho prijímača odpojte všetky káble.
- Na prenášanie veľkého televízneho prijímača sú potrební dvaja alebo traja ľudia.
- Pri manuálnom prenášaní držte televízny prijímač ako na ilustrácii vpravo. LCD panel a rám okolo obrazovky chráňte pred zvýšeným namáhaním.
- Pri zdvíhaní alebo prenášaní držte televízny prijímač pevne za spodnú časť.

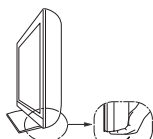
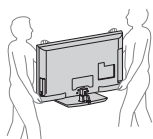

Pre modely KDL-52/46HX905

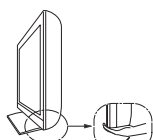

Pre modely KDL-46/40HX805

- Pri prenášaní a preprave chráňte televízny prijímač pred nárazmi alebo nadmernými vibráciami.
- Pri preprave do opravy alebo pri sťahovaní zabaľte televízny prijímač do pôvodného kartónu a baliaceho materiálu.

### Vetranie

- Vetracie otvory skrinky nikdy nezakrývajte a nič dovnútra prístroja nestrkajte.
- Ponechajte voľný priestor okolo televízneho prijímača ako na ilustrácii dolu.
- Rozhodne odporúčame použiť nástenný držiak značky Sony, aby sa zaručila dostatočná cirkulácia vzduchu.

#### Nainštalovaný na stene

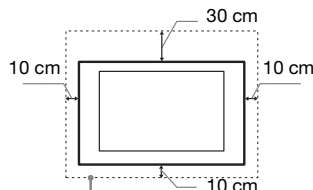

Okolo prijímača ponechajte najmenej takýto voľný priestor.

#### Nainštalovaný na podstavci

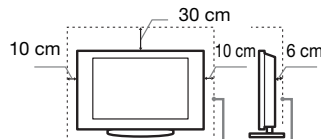

Okolo prijímača ponechajte najmenej takýto voľný priestor.

- Na zaručenie dostatočného vetrania a na predchádzanie usadzovaniu nečistôt alebo prachu:
  - Televízny prijímač nekladte na plochu, neinštalujte ho hlavou dolu, dozadu ani nabok.
  - Televízny prijímač nekladte na policu, koberec, posteľ ani do skrine.
  - Televízny prijímač neprikrývajte textíliami, ako sú záclony, ani predmetmi ako noviny a pod.
  - Televízny prijímač neinštalujte podľa ilustrácie dolu.

Cirkulácia vzduchu je zablokovaná.

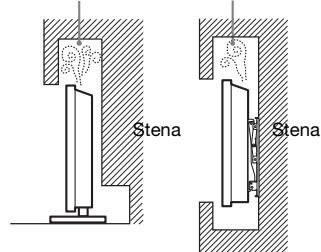

### Sieťový kábel

Pri manipulácii so sieťovým káblom a zásuvkou dodržiavajte nasledujúce zásady, aby ste predišli vzniku rizika požiaru, úderu elektrického prúdu, poškodeniam alebo úrazom:

- Používajte iba sieťové káble dodávané spoločnosťou Sony, nie od iných dodávateľov.
- Vidlicu zasunite úplne do sieťovej zásuvky.
- Televízny prijímač pripájajte iba k sieti 220-240 V striedavých.
- Pri zapájaní káblov sa pre vlastnú bezpečnosť presvedčte, že napájací kábel je odpojený. Nedotýkajte sa káblových konektorov.
- Predtým, ako budete s televíznym prijímačom pracovať alebo ho premiestňovať, odpojte napájací kábel od sieťovej zásuvky.
- Napájací kábel nepribližujte k zdrojom tepla.
- Sieťovú vidlicu odpojte a pravidelne ju čistite. Ak je vidlica zaprášená a pohlcuje vlhkosť, môže sa znehodnotiť jej izolácia, čo môže spôsobiť požiar.

### Poznámky

- Dodávaný napájací kábel nepoužívajte so žiadnym iným zariadením.
- Napájací kábel príliš nestláčajte, neohýbajte ani neskrúčajte. Mohli by sa obnažiť alebo zlomiť žily kábla.
- Napájací kábel neupravujte.
- Nekladte na napájací kábel nič ťažké.
- Pri odpojovaní vidlice net'ahajte za napájací kábel.
- Nepripájajte príliš veľa spotrebičov k tej istej sieťovej zásuvke.
- Nepoužívajte uvoľnenú sieťovú zásuvku.

### Zakázané použitie

Televízny prijímač neinštalujte a nepoužívajte na miestach, v prostredí alebo v situácii, uvádzaných ďalej v texte, pretože môže dôjsť k poruche televízneho prijímača a následne k požiaru, úderu elektrickým prúdom, poškodeniu a/alebo k úrazu.

### Umiestnenie:

Vonku (na priamom slnečnom svetle), na morskom pobreží, na lodi alebo inom plavidle, vo vozidle, v zdravotníckych zariadeniach, na nestabilných miestach, v blízkosti vody, na daždi, pri vlhkosti alebo dyme.

### Prostredie:

Miesta, ktoré sú horúce, vlhké alebo nadmerne prašné; miesta kam môže preniknúť hmyz; vystavené mechanickým vibráciám, v blízkosti horľavých predmetov (sviečky a pod.). Televízny prijímač chráňte pred odstreknutými alebo kvapkajúcimi tekutinami. Nekladte na televízny prijímač žiadne predmety naplnené tekutinou, ako sú vázy a pod.

### Situácia:

Nepoužívajte, ak máte mokré ruky, s demontovanou skrinkou alebo s pripojenými prístrojmi, ktoré výrobca neodporúča. Počas búrky odpojte televízny prijímač od sieťovej zásuvky a od antény.

### Rozbité kusky:

- Do televízneho prijímača nič nehádzte. Sklo na obrazovke sa môže

nárazom poškodiť a spôsobiť vážny úraz.

- Ak povrch televízneho prijímača praskne, nedotýkajte sa ho, až kým neodpojte napájací kábel. V opačnom prípade hrozí úder elektrickým prúdom.

## Ak sa prijímač nepoužíva

- Ak televízny prijímač nebudete niekoľko dní používať, odpojte ho od napájania z dôvodov ochrany životného prostredia a bezpečnosti.
- Pretože vypnutím sa televízny prijímač od siete úplne neodpojí, na úplné odpojenie televízneho prijímača je potrebné vytiahnuť vidlicu zo sieteovej zásuvky.
- Niektoré televízne funkcie však môžu mať funkcie, ktoré si na správne fungovanie vyžadujú, aby bol televízny prijímač ponechaný v pohotovostnom režime.

## Pre deti

- Nedovoľte, aby deti vyliezali na televízny prijímač.
- Drobné prislúšenstvo sa nesmie ponechať v dosahu detí, pretože by mohlo byť omylom prehltnuté.

## Ak by sa vyskytli nasledujúce problémy...

Ak by sa vyskytol niektorý z nasledujúcich problémov, televízny prijímač **vypnite** a okamžite odpojte napájací kábel.

Požiadajte predajcu alebo servisné stredisko Sony, aby prijímač skontroloval odborník.

### Keď:

- Napájací kábel je poškodený.
- Sieťová zásuvka je uvoľnená.
- Televízny prijímač bol poškodený pádom, úderom alebo predmetom, ktorý naň dopadol.
- Cez otvory v skrinke prenikne do prijímača tekutina alebo iný predmet.

## Výstraha

Aby ste predišli požiaru, nikdy do blízkosti tohto produktu nekladte sviečky ani žiadny iný otvorený oheň.



# Preventívne pokyny

## Sledovanie televízneho programu

- Niektorým ľuďom môže byť sledovanie 3D obrazu alebo hranie 3D hier nepríjemné (bolenie alebo vysilenie očí, únava či nevoľnosť). Sony odporúča všetkým divákovi, aby si pri sledovaní 3D obrazu alebo hraní 3D video hier dopriali pravidelné prestávky. Dĺžka a frekvencia potrebných prestávok sa môžu líšiť u jednotlivých osôb. Sami musíte rozhodnúť, čo vám vyhovuje najviac. Ak sa stretnete s nepríjemným pocitom, prestaňte sledovať 3D obraz alebo hrať 3D video hry, kým nepríjemný pocit nepominie; v prípade potreby sa poraďte s lekárom. Zároveň si prečítajte aktuálne informácie (i) v príručkách ostatných zariadení alebo médií používaných s týmto televízorom a (ii) na našich webových stránkach (<http://www.sony-europe.com/myproduct>). Zrak malých detí (najmä vo veku do šesť rokov) sa stále vyvíja. Predtým ako povolíte malým deťom sledovať 3D obraz alebo hrať 3D video hry sa poraďte s lekárom (napr. detským alebo jasným lekárom). Dospelé osoby musia dohliadať na to, aby sa malé deti riadili vyššie uvedenými odporúčaniami.
- Ak používate simulovanú 3D funkciu, upozorňujeme, že z dôvodu konverzie uskutočnenej touto televíziou sa mení zobrazený obraz z pôvodného originálu.
- Televízny program sledujte pri miernom osvetlení, pretože sledovanie televízneho prijímača pri slabom osvetlení alebo po dlhšiu dobu namáha vaše oči.
- Pri používaní slúchadiel si nastavte vhodnú hlasitosť, pretože príliš vysoká úroveň môže spôsobiť poškodenie sluchu.

## Obrazovka LCD

- Hoci sa obrazovka LCD vyrába použitím vysoko presnej technológie a 99,99 % a viac pixelov je funkčných, na obrazovke LCD môžu byť trvalo čierne alebo jasné body (červené, modré alebo zelené). Ide o konštrukčnú charakteristiku obrazovky LCD a nejde o jej poruchu.
- Čelný filter sa nesmie stláčať ani poškriabať, na tento televízny prijímač nekladte žiadne predmety. Zobrazenie by mohlo byť nerovnomerné a mohla by sa poškodiť obrazovka LCD.
- Ak sa tento televízny prijímač používa na chladnom mieste, na zobrazení sa môžu prejaviť škvrny alebo obraz môže stmavnúť. Nie je to príznak poruchy. Po zvýšení teploty tieto javy zmiznú.
- Ak sa trvalo zobrazujú nepohyblivé zobrazenia, môžu sa prejaviť „duchovia“. Po niekoľkých okamihoch môžu zmiznúť.
- Pri používaní tohto televízneho prijímača sa obrazovka a skrinka môže zahrievať. Nie je to príznak poruchy.

- Obrazovka LCD obsahuje malé množstvo tekutých kryštálov. Niektoré žiarivky, ktoré televízny prijímač obsahuje, obsahujú aj ortuť. Pri likvidácii dodržiavajte platné nariadenia a predpisy.

## Zaobchádzanie s povrchom obrazovky a skrinkou televízneho prijímača a ich čistenie

Pred čistením sa presvedčíte, či je odpojený napájací kábel pripájajúci televízny prijímač k sieteovej zásuvke.

Aby ste predišli znehodnocovaniu materiálu alebo povrchu obrazovky, dodržiavajte nasledujúce preventívne zásady.

- Prach z povrchu obrazovky/skrinky utierajte jemne a mäkkou handričkou. Ak prach odoláva, utrite ho mäkkou handričkou jemne navlhčenou do rozriedeného roztoku neagresívneho čistiaceho prostriedku.
- Nestriekajte vodu ani čistiaci prostriedok priamo na televízor. Môžu stiecť do spodnej časti obrazovky alebo do vonkajších dielov a spôsobiť nesprávnu funkciu.
- Nikdy nepoužívajte abrazívne špongie, čističe obsahujúce lúh alebo kyselinu, prášok na riad ani prchavé rozpúšťadlá ako je alkohol, benzén, riedidlo alebo insekticíd. Používanie takýchto materiálov alebo dlhodobý kontakt s gumovými alebo vinylovými materiálmi môže spôsobiť poškodenie povrchu obrazovky a materiálu skrinky.
- Na zaručenie dostatočného vetrania sa odporúča pravidelne povysávať vetracie otvory.
- Pri zmene uhla natočenia televízneho prijímača pohybuje prijímačom pomaly, aby nespadol zo stojana a neprevrhol sa.

## Prídavné zariadenia

- Prídavné zariadenia a všetky ostatné zariadenia vyžarujúce elektromagnetické žiarenie nepribližujte k televízemu prijímaču. Nedodržanie tejto podmienky môže spôsobiť deformáciu zobrazenia a/alebo šum vo zvuku.
- Toto zariadenie bolo testované a je v zhode s obmedzeniami podľa smernice o elektromagnetickej kompatibilité pri použití prípojného signálneho kábla kratšieho než 3 metre.

## Batérie

- Pri vkladaní batérií dodržiavajte ich polaritu.
- Nepoužívajte rôzne druhy batérií ani staré batérie s novými.
- Batérie zneškodňujte tak, aby neznečist'ovali životné prostredie. V niektorých krajinách môže byť zneškodňovanie batérií regulované. Obráťte sa na miestny úrad kvôli informáciám o zneškodňovaní.
- S diaľkovým ovládačom zaobchádzajte ohľaduplne. Nenechajte ho padnúť, nestúpajte naň, nepolievajte ho žiadnymi tekutinami.
- Diaľkový ovládač nesmie byť položený v blízkosti zdroja tepla, na mieste vystavenom účinkom priameho slnečného svetla, ani vo vlhkej miestnosti.

## Likvidácia televízneho prijímača



**Likvidácia starých elektrických a elektronických prístrojov (vzťahuje sa na**

**Európsku úniu a európske krajiny so systémami oddeleného zberu)**

Tento symbol na výrobku alebo na jeho obale znamená, že výrobok nesmie byť spracovávaný ako komunálny odpad. Musí sa odovzdať do príslušnej zberne na recykláciu elektrických a elektronických zariadení. Zaručením správnej likvidácie tohto výrobku pomôžete pri predchádzaní potenciálnych negatívnych dopadov na životné prostredie a na zdravie človeka, ktoré by mohli byť zapríčinené nevhodným zaobchádzaním s odpadmi z tohto výrobku. Recyklovaním materiálov pomôžete zachovať prírodné zdroje. Podrobnejšie informácie o recyklácii tohto výrobku vám na požiadanie poskytne miestny úrad, služba likvidácie komunálneho odpadu alebo predajňa, v ktorej ste si tento výrobok zakúpili.

recykláciu použitých batérií. Ak chcete získať podrobnejšie informácie o recyklácii tohto výrobku alebo batérie, kontaktuje váš miestny alebo obecný úrad, miestnu službu pre zber domového odpadu alebo predajňu, kde ste výrobok zakúpili.



**Zneškodňovanie použitých batérií (platí v Európskej únii a ostatných európskych krajinách so**

**zavedeným separovaným zberom)**

Tento symbol na batérii alebo obale znamená, že batéria dodaná s týmto výrobkom nemôže byť spracovaná s domovým odpadom. Na niektorých batériách môže byť tento symbol použitý v kombinácii s chemickými značkami. Chemické značky ortute (Hg) alebo olova (Pb) sú pridané, ak batéria obsahuje viac ako 0,0005% ortute alebo 0,004% olova. Tým, že zaistíte správne zneškodnenie týchto batérií, pomôžete zabrániť potenciálne negatívne vplyvu na životné prostredie a ľudské zdravie, ktorý by v opačnom prípade mohol byť spôsobený pri nesprávnom nakladaní s použitou batériou. Recyklácia materiálov pomáha uchovávať prírodné zdroje. V prípade, že výrobok, ktorý si z dôvodu bezpečnosti, výkonu alebo integrity údajov vyžaduje trvalé pripojenie zabudovanej batérie, túto batériu môže vymeniť iba kvalifikovaným personálom. Aby ste zaručili, že batéria bude správne spracovaná, odovzdajte tento výrobok na konci jeho životnosti na vhodnom zbernom mieste na recykláciu elektrických a elektronických zariadení. V prípade všetkých ostatných batérií, postupujte podľa častí, ako vybrať bezpečne batériu z výrobku. Odovzdajte batériu na vhodnom zbernom mieste na



Nazwa produktu: cyfrowy telewizor kolorowy LCD

Nadzór nad dystrybucją na terytorium Rzeczypospolitej Polskiej sprawuje Sony Poland, 00-876 Warszawa, ul. Ogrodowa 58.

## Wprowadzenie

Dziękujemy, że wybrali Państwo produkt firmy Sony. Przed przystąpieniem do eksploatacji telewizora należy dokładnie zapoznać się z treścią niniejszej instrukcji oraz zachować ją do wykorzystania w przyszłości.

Producentem tego produktu jest Sony Corporation, 1-7-1 Konan Minato-ku Tokyo, 108-0075 Japonia. Upoważnionym przedstawicielem producenta w Unii Europejskiej, uprawnionym do dokonywania i potwierdzania oceny zgodności z wymaganiami zasadniczymi, jest Sony Deutschland GmbH, Hedelfinger Strasse 61, 70327 Stuttgart, Niemcy. Nadzór nad dystrybucją na terytorium Rzeczypospolitej Polskiej sprawuje Sony Poland, 00-876 Warszawa, ul. Ogrodowa 58. W sprawach serwisowych i gwarancyjnych należy kontaktować się z podmiotami, których adresy podano w osobnych dokumentach gwarancyjnych lub serwisowych, lub z najbliższym sprzedawcą produktów Sony.

## Informacje dotyczące funkcji Telewizji Cyfrowej

- Wszystkie funkcje dotyczące Telewizji Cyfrowej (**DiSEqC**) dostępne są tylko w krajach lub na obszarach, gdzie nadawane są sygnały cyfrowej telewizji naziemnej DVB-T (MPEG-2 i H.264/MPEG-4 AVC) lub w miejscach, w których istnieje dostęp do kompatybilnych z urządzeniem sygnałów kablowych DVB-C (MPEG-2 i H.264/MPEG-4 AVC). Prosimy skontaktować się z lokalnym sprzedawcą, aby ustalić, czy w miejscu Państwa zamieszkania można odbierać sygnały DVB-T lub zwrócić się do dostawcy usług kablowych o informacje, czy oferowane przez niego usługi DVB-C będą dostępne w zakupionym odbiorniku TV.
- Państwa dostawca usług kablowych może doliczyć dodatkową opłatę za swoje usługi lub poprosić o podpisanie stosownej umowy.
- Zakupiony model telewizora jest dostosowany do odbioru sygnałów telewizji naziemnej DVB-T oraz kablowej DVB-C, nie można jednak zagwarantować jego kompatybilności z tworzonymi w przyszłości programami w formacie DVB-T lub DVB-C.
- W niektórych krajach lub regionach pewne funkcje Telewizji Cyfrowej lub kablowej DVB-C mogą być niedostępne.

Wykaz polecanych operatorów telewizji kablowej znajduje się na następującej stronie internetowej:

<http://support.sony-europe.com/TV/DVBC/>



- Wskazówki dotyczące „Instalacji ściennego uchwyty mocującego” znajdują się w instrukcji obsługi tego odbiornika TV.
- Ilustracje użyte w tej instrukcji przedstawiają urządzenie RM-ED034, chyba że zaznaczono inaczej.
- Ilustracje użyte w tej instrukcji mogą różnić się w przypadku innych modeli telewizora.

## Informacje dot. znaków towarowych

**DiSEqC** jest zastrzeżonym znakiem towarowym projektu DVB.

HDMI, logo HDMI i nazwa High-Definition Multimedia Interface to znaki towarowe lub zarejestrowane znaki towarowe HDMI Licensing LLC na terenie Stanów Zjednoczonych i innych krajów.

DLNA®, logo DLNA oraz DLNA CERTIFIED® są znakami towarowymi, znakami usług lub znakami certyfikacji podmiotu Digital Living Network Alliance.

DivX® to technologia kompresji plików wideo opracowana przez firmę DivX, Inc.

DivX, DivX Certified i powiązane logo są znakami towarowymi firmy DivX, Inc. użytymi na podstawie licencji.

**INFORMACJE NA TEMAT TECHNOLOGII DIVX VIDEO:** DivX® to format cyfrowej zawartości wideo opracowany przez firmę DivX, Inc. Niniejsze urządzenie z oficjalnym znakiem DivX Certified odtwarza zawartość w formacie DivX Video. Więcej danych i informacje na temat oprogramowania umożliwiającego konwersję plików do formatu DivX Video można znaleźć na stronie internetowej [www.divx.com](http://www.divx.com).

**INFORMACJE NA TEMAT USŁUGI DIVX VIDEO-ON-DEMAND:** W celu odtwarzania zawartości DivX VOD (Video-on-Demand) niniejsze urządzenie ze znakiem DivX Certified® należy zarejestrować. Aby wygenerować kod rejestracji, należy zlokalizować sekcję DivX VOD w menu instalacyjnym urządzenia. Aby ukończyć proces instalacji, kod ten należy wpisać w witrynie [vod.divx.com](http://vod.divx.com). Można tam również uzyskać dalsze informacje na temat technologii DivX VOD.

Wyprodukowano na licencji Dolby Laboratories. Nazwa „Dolby” i symbol podwójnej litery D są znakami towarowymi firmy Dolby Laboratories.

„BRAVIA” i BRAVIA są znakami towarowymi Sony Corporation. „XMB” i „XrossMediaBar” są znakami towarowymi Sony Corporation oraz Sony Computer Entertainment Inc.

DiSEqC™ jest znakiem towarowym firmy EUTELSAT.

**HDMI**<sup>™</sup>  
HIGH-DEFINITION MULTIMEDIA INTERFACE

**DOLBY**<sup>®</sup>  
DIGITAL PLUS

**DLNA**<sup>®</sup>  
CERTIFIED



## Lokalizacja etykiety identyfikacyjnej

Etykiety z numerem modelu i parametrami zasilania (zgodne z odpowiednimi przepisami) znajdują się z tyłu telewizora.

# Spis treści

Sprawdzanie akcesoriów .....	3
Wkładanie baterii do pilota .....	3

## Instalacja

Mocowanie podstawy .....	4
Podłączanie anteny/urządzenia STB/nagrywarki (np. nagrywarki DVD) .....	5
Zabezpieczenie odbiornika TV przed przewróceniem .....	5
Formowanie wiązki przewodów .....	6
Przeprowadzanie konfiguracji wstępnej .....	6
Odkręcanie podstawy od odbiornika TV .....	8

## Oglądanie telewizji

Oglądanie programów telewizyjnych .....	9
Korzystanie z funkcji odbiornika TV .....	9
Korzystanie z trybu i-Manual .....	10

## Informacje dodatkowe

Rozwiązywanie problemów .....	11
Dane techniczne .....	13
Instalowanie elementów dodatkowych (uchwyt ścienny) .....	15
Informacje dotyczące bezpieczeństwa .....	18
Środki ostrożności .....	19

- Instrukcja obsługi jest wbudowana w telewizor BRAVIA. Informacje o obsłudze instrukcji można znaleźć w części „Korzystanie z trybu i-Manual”, (strona 10).
- Przed rozpoczęciem korzystania z telewizora należy przeczytać „Informacje dotyczące bezpieczeństwa” (strona 18). Instrukcję zachować do wglądu w przyszłości.

## Sprawdzanie akcesoriów

Przewód zasilający (1)

Uchwyt na kable (1)

Pilot (1)

Baterie AAA (typ R3) (2)

Podstawa (1)\*<sup>1</sup>

Wkręty mocujące podstawy

(M5 × 16) (4)

Wkręty montażowe podstawy

(M5 × 16) (4)

(tylko KDL-40HX805)

Tylna osłona podstawy (1)\*<sup>2</sup>

\*<sup>1</sup> W modelu KDL-40HX805 podstawę należy złożyć z użyciem wkrętów montażowych. Patrz ulotka dołączona do podstawy.

\*<sup>2</sup> W modelu KDL-46HX805 tylna osłona jest fabrycznie dołączona do podstawy.

## Wkładanie baterii do pilota

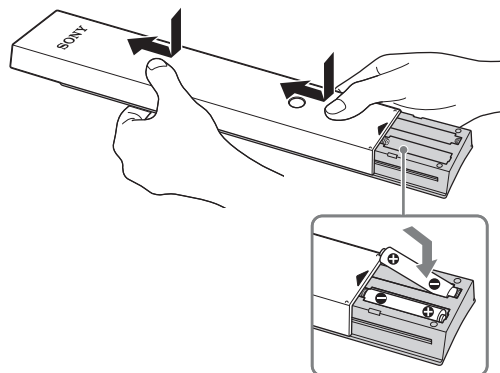

❶ Zdejmij folię ochronną.

❷ Popchnij i pociągnij pokrywę do góry.

## Mocowanie podstawy

**1** Aby uzyskać instrukcje na temat prawidłowego mocowania w przypadku niektórych modeli telewizorów, należy skorzystać z dostarczonej ulotki dotyczącej podstawy.

**2** Umieścić telewizor na podstawie.

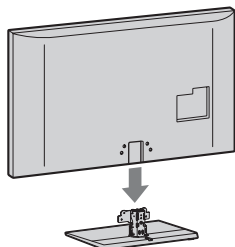

**3** Zamocować telewizor do podstawy zgodnie z oznaczeniem strzałkami , przeprowadzając dostarczane śruby przez otwory montażowe.

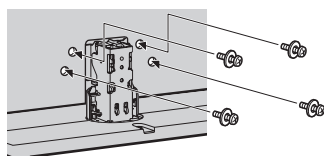

- Jeśli pracuje się ze śrubokrętem elektrycznym, ustawić moment obrotowy na ok. 1,5 N·m {15 kgf·cm}.

**4** Modele KDL-52/46HX905 i KDL-40HX805: po dokręceniu wszystkich wkrętów dołączyć znajdującą się w zestawie tylną osłonę podstawy.

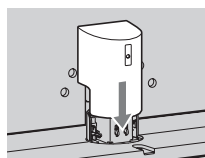

## Regulacja kąta nachylenia telewizora (tylko KDL-52/46HX905)

Ten odbiornik TV można regulować w zakresie kątów przedstawionym poniżej.

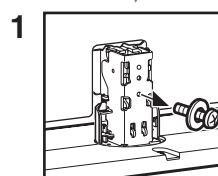
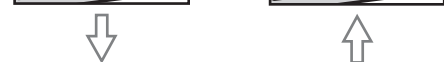
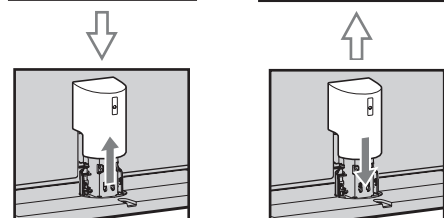
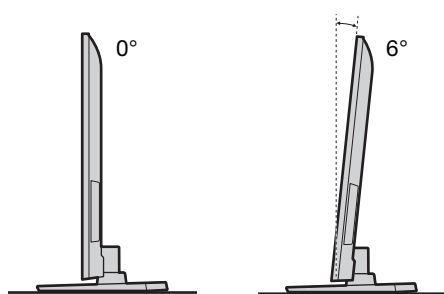

Odkręcić śrubę w pokazany sposób.

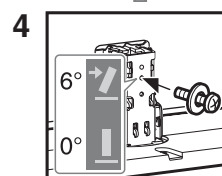

Wkręcić śrubę w górny otwór montażowy podstawy.

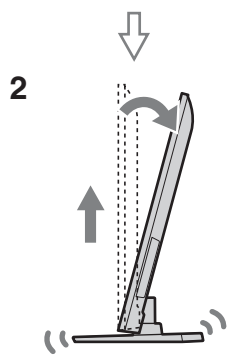

Podnieść i przechylić.

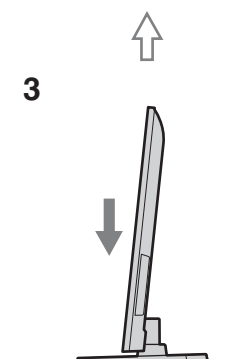

Nasunąć.



- Aby wrócić do wartości 0°, należy przeprowadzić powyższą procedurę w odwrotnej kolejności.



## Podłączanie anteny/ urządzenia STB/nagrywarki (np. nagrywarki DVD)

Podłączanie urządzenia STB/nagrywarki  
(np. nagrywarki DVD) do złącza SCART

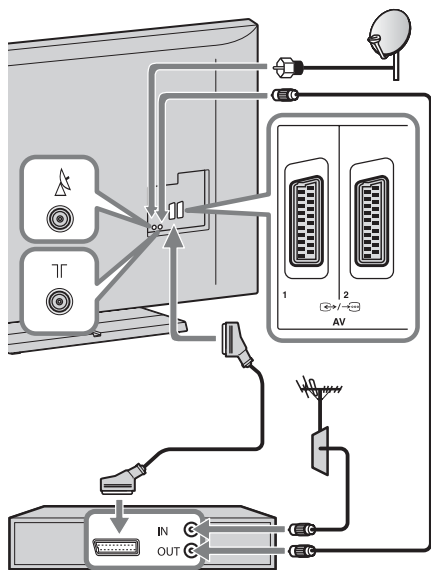

Urządzenie STB dla TV kablowej/  
nagrywarka (np. nagrywarka DVD)



- Delikatnie przykręcić ręką złącze satelity, nie należy używać żadnych narzędzi.
- Podczas podłączania anteny satelitarnej odbiornik TV musi być wyłączony.

Podłączanie urządzenia STB/nagrywarki  
(np. nagrywarki DVD) do złącza HDMI

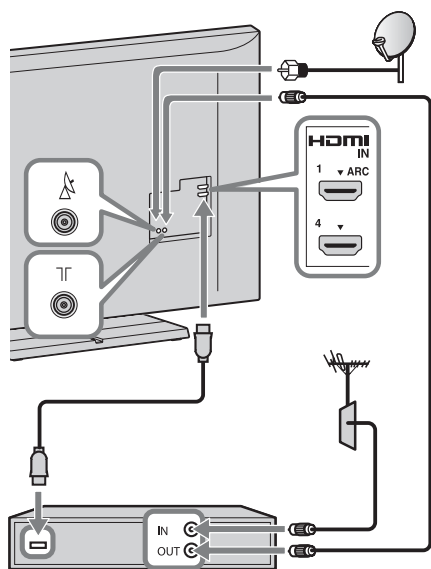

Urządzenie STB dla TV kablowej/  
nagrywarka (np. nagrywarka DVD)

## Zalecenie dotyczące wtyku typu F

Zaleca się stosowanie wtyku typu F, takiego jak na rysunku.

Długość części przewodu wewnętrznego wystającej z części połączeniowej nie może przekraczać 1,5 mm.

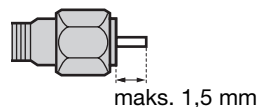

(rysunek przedstawiający wtyk typu F)

## Zabezpieczenie odbiornika TV przed przewróceniem

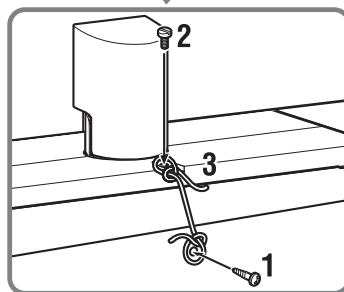
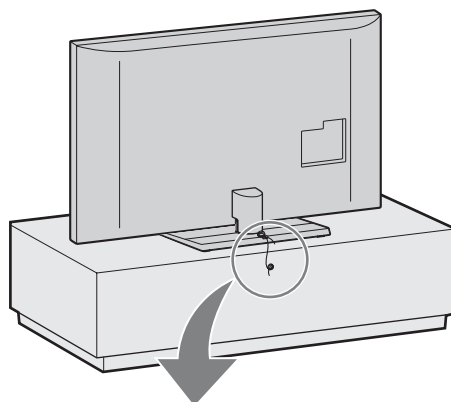

- 1 Wkręć wkręt do drewna (średnica 4 mm, nie należy do wyposażenia) w stojak pod telewizor.
- 2 Wkręć śrubę (M4 × 16, nie należy do wyposażenia) w otwór montażowy w telewizorze.
- 3 Połączyć wkręt do drewna i śrubę przy pomocy mocnej linki (nie należy do wyposażenia).

## Formowanie wiązki przewodów

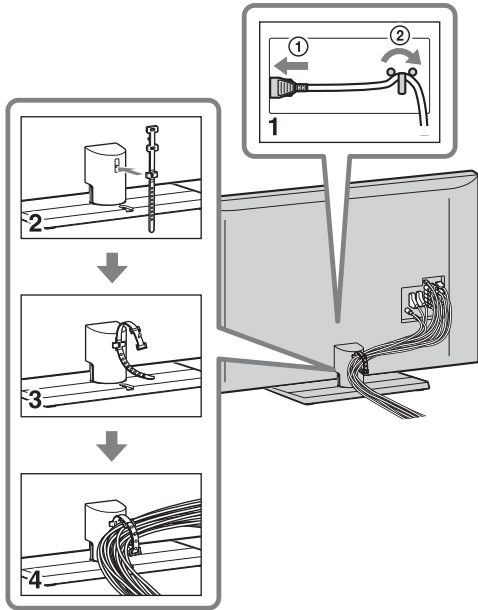

- Nie należy prowadzić przewodu zasilającego w jednej wiązce z innymi przewodami.

## Przeprowadzanie konfiguracji wstępnej

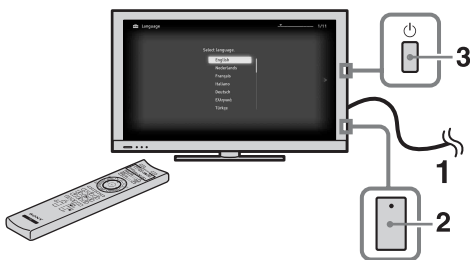

- 1 Podłączyć odbiornik TV do gniazdka sieciowego zasilanego prądem przemiennym.
- 2 Sprawdzić, czy włączono przełącznik **ENERGY SAVING SWITCH** (●).
- 3 Nacisnąć przycisk  na odbiorniku TV.  
Przy pierwszym włączeniu odbiornika TV na ekranie pojawia się menu języka.

4

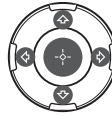

Postępować zgodnie z instrukcjami na ekranie.

**Autoprogramow. z satelity:** Funkcja „Autoprogramow. z satelity” automatycznie dostraja wszystkie dostępne kanały satelitarne. Funkcja zarządzania Digital Satellite Equipment Control (DiSEqC) 1.0 umożliwia skonfigurowanie maksymalnie czterech różnych kanałów. Poniższe ustawienia są niezależne dla każdego połączenia. Aby skonfigurować funkcję Sygnał wejściowy DiSEqC w pozycji „Kontrola DiSEqC”, należy użyć opcji „Konfiguracja LNB”.

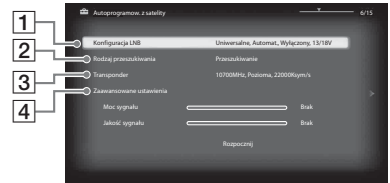

### 1 „Konfiguracja LNB”:

W przypadku niestandardowej wartości LNB (niskoszumowy konwerter blokowy) dostępne jest ustawienie ręczne.

- W przypadku pojedynczego kanału satelitarnego można pozostawić ustawienie wstępne.
- Dla dwóch kanałów satelitarnych należy ustawić opcje „Toneburst A” (pierwszy satelita) i „Toneburst B” (drugi satelita) w ustawieniu „Kontrola DiSEqC”.
- Można również użyć poleceń DiSEqC A (pierwszy satelita) i B (drugi satelita), jeśli konwerter LNB lub multiswitch obsługuje te polecenia.
- Dla czterech kanałów satelitarnych wymagana jest kontrola DiSEqC A, B, C i D.

**„Częst. dolnego pasma LNB” i****„Częst. górnego pasma LNB”:**

– Określa pasma częstotliwości LNB. Należy zapoznać się z dokumentacją konwertera LNB, aby ustawić częstotliwości (zwykle przedstawiane jako „L.O. frequency”).

- Wartości domyślne są przeznaczone dla uniwersalnego konwertera LNB.
- Jeśli używany konwerter LNB obsługuje oba pasma (niskie i wysokie), można określić obie te wartości. Jeśli obsługiwane jest tylko jedno pasmo, należy określić niskie pasmo.

**„Sygnał 22 kHz”:** W przypadku dwupasmowego konwertera LNB (pasma niskie i wysokie), należy ustawić opcję „Automat.”. W takim przypadku odbiornik TV obsłuży wszystkie funkcje automatycznie; w przeciwnym razie należy ustawić opcję „Wył.”.

**„Napięcie LNB”:** Określa ustawione napięcie konwertera LNB z podwójną polaryzacją.

- 13/18 V: wartość domyślna.
- 14/19 V: jeśli długość kabla LNB przekracza 60 m.
- Wył.: jeśli możliwe jest użycie zasilacza zewnętrznego.

**[2] „Rodzaj przeszukiwania”:**

Jeśli żaden kanał nie został znaleziony przy użyciu opcji „Przeszukiwanie sieciowe”, należy spróbować użyć funkcji „Przeszukiwanie pełne”.

**„Przeszukiwanie pełne”:** Wykonuje pełne przeszukiwanie częstotliwości i zapewnia dostrojenie wszystkich możliwych programów dla bieżącej konfiguracji konwertera LNB. Wcześniej dostrojone programy zostaną utracone.

**„Przeszukiwanie sieciowe”:**

Wykonuje przeszukiwanie w transponderach sieci (tzw. przeszukiwanie NIT). Ponieważ „Przeszukiwanie sieciowe” jest szybsze niż „Przeszukiwanie pełne”, zaleca się użycie tej opcji podczas

dostrojania do znanej sieci (zwykle powiązanej z satelitą). Wymagane jest określenie transpondera, z którego będą pobierane informacje o sieci (inne transpondery). Wcześniej dostrojone programy zostaną utracone.

**„Wyszukiwanie nowych usług”:**

- Powoduje dostrojenie do pojedynczego transpondera.
- Jest to przeszukiwanie przyrostowe, które powinno być używane w przypadku dodania nowego transpondera do satelity.
- Wcześniej dostrojone programy zostaną zachowane, a znalezione programy zostaną dodane na końcu listy programów modyfikowanego połączenia z satelitą.



- „Wyszukiwanie nowych usług” jest niedostępne podczas wykonywania konfiguracji początkowej.

**[3] „Transponder”:**

W trybie „Przeszukiwanie sieciowe” lub „Wyszukiwanie nowych usług” można ręcznie wprowadzić ustawienia transpondera.

**[4] „Zaawansowane ustawienia”:**

Umożliwia bardziej szczegółowe dostosowanie ustawień strojenia w celu lepszego wyszukiwania typu usług, które mają zostać dostrojone.

**Autoprogramowanie cyfrowe:** Po

wybraniu opcji „Kablowa” zalecamy wybranie opcji „Przeszukiwanie szybkie” w celu przeprowadzenia szybkiego strojenia. Opcje „Częstotliwość” i „Identyfikator sieci” należy ustawić zgodnie z informacjami otrzymanymi od usługodawcy telewizji kablowej. Jeśli za pomocą opcji „Przeszukiwanie szybkie” nie można znaleźć kanałów, można spróbować użyć opcji „Przeszukiwanie pełne” (może to jednak długo potrwać).



- W zależności od regionu/kraju opcja „Przeszukiwanie pełne” może nie być dostępna.

Aby uzyskać listę zgodnych usługodawców telewizji kablowej, należy skorzystać ze strony internetowej pomocy technicznej:  
<http://support.sony-europe.com/TV/DVBC/>

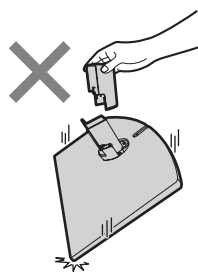

**Sortowanie programów:** Zmiana kolejności kanałów analogowych zapisanych w odbiorniku TV.

- 1 Za pomocą przycisków  $\updownarrow$  wybrać kanał, który ma być przeniesiony w nowe miejsce, a następnie nacisnąć  $\oplus$ .
- 2 Za pomocą przycisków  $\updownarrow$  wybrać nowe miejsce dla kanału, a następnie nacisnąć  $\oplus$ .



- Dla kanałów satelitarnych należy wybrać opcję „Sortowanie programów satelit.” w pozycji „Ustawienia cyfrowe” menu „Ustawienia”, aby po zakończeniu konfiguracji początkowej zmienić kolejność kanałów satelitarnych przy użyciu procedury przedstawionej powyżej.
- Kanały można także dostroić ręcznie.

---

## Odkręcanie podstawy od odbiornika TV



- W przypadku modeli KDL-52/46HX905 i KDL-40HX805 przed odłączeniem podstawy stolikowej należy odłączyć pokrywę tylnej podstawy.
- Odkręcić śruby wskazywane strzałkami  $\uparrow$  od odbiornika TV.
- Nie należy odkręcać podstawy, jeśli do odbiornika TV nie będą dołączane nowe akcesoria.

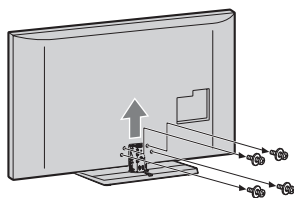

- Podczas przenoszenia podstawy nie trzymać za tylną osłonę; mogłoby to doprowadzić do upuszczenia podstawy i obrażeń ciała lub strat materialnych.

# Oglądanie telewizji

## Oglądanie programów telewizyjnych

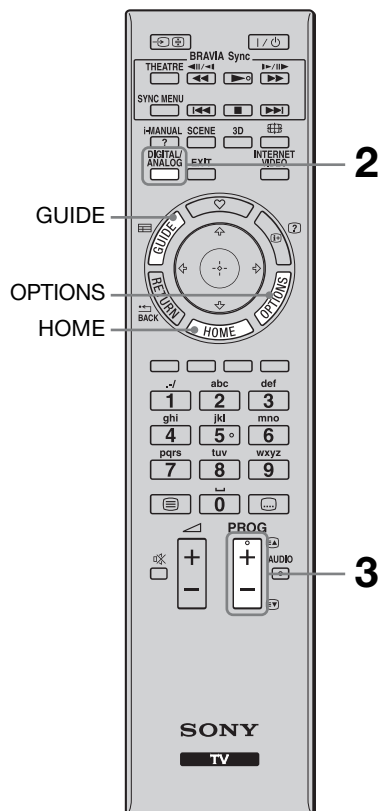

- Przyciski **5**, **▶**, **PROG** + i **AUDIO** mają wypukłe punkty wyczuwalne pod palcami. Ułatwiają one orientację przy obsłudze odbiornika TV.

### 1 Włączyć odbiornik TV.

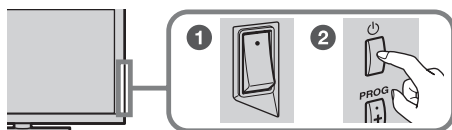

- 1 Ustawić opcję **ENERGY SAVING SWITCH** na wartość (●).
- 2 Nacisnąć przycisk **⏻** na odbiorniku TV, aby go włączyć.

### 2 Wybrać tryb.



### 3 Wybrać kanał telewizyjny.

**PROG**



### Korzystanie z cyfrowego przewodnika po programach

Nacisnąć przycisk **GUIDE** w trybie cyfrowym, aby wyświetlić przewodnik po programach.



## Korzystanie z funkcji odbiornika TV

### Przycisk HOME

Dostęp do różnych ekranów funkcji i ustawień.

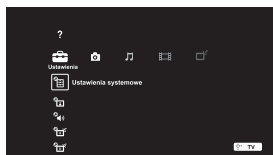

### Przycisk OPTIONS

Wyświetlanie wygodnych funkcji powiązanych z dostarczonym sygnałem lub zawartością.

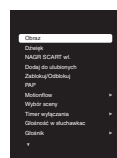

# Korzystanie z trybu i-Manual

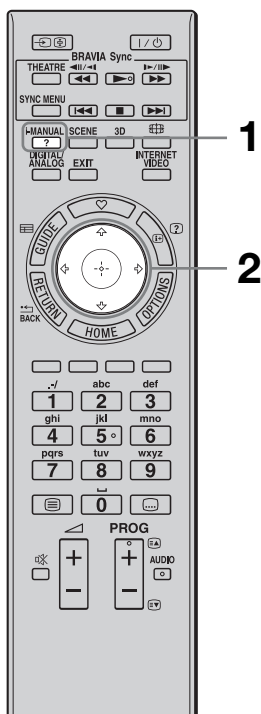

W odbiornik TV BRAVIA wbudowano instrukcję obsługi, którą można wyświetlać na ekranie.

Aby dowiedzieć się więcej na temat funkcji telewizora, można przeczytać instrukcję i-Manual dostępną za naciśnięciem przycisku.

## 1 Nacisnąć przycisk i-MANUAL.



## 2 Do wyboru elementów służą przyciski </>/<u>/<v>/<+> .

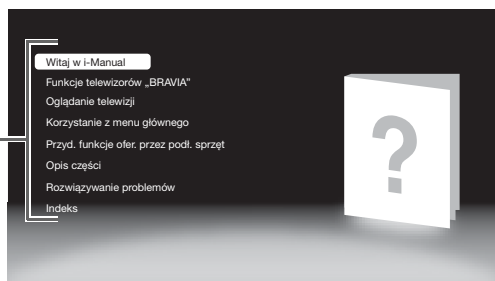
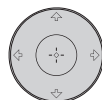

### ■ Witaj w i-Manual

### ■ Funkcje telewizorów „BRAVIA”

### ■ Oglądanie telewizji

Przedstawienie wygodnych funkcji, takich jak przewodnik EPG, ulubione itd.

### ■ Korzystanie z menu głównego

Dostosowywanie ustawień odbiornika TV itd.



- Obrazy i ilustracje mogą różnić się od opcji wyświetlanych na ekranie.

### ■ Przyd. funkcje ofer. przez podł. sprzęt

Przedstawienie sposobu podłączania sprzętu opcjonalnego.

### ■ Opis części

### ■ Rozwiązywanie problemów

Wyszukiwanie rozwiązań problemów.

### ■ Indeks

## Rozwiązywanie problemów

Sprawdzić, czy wskaźnik  (tryb czuwania) nie miga w kolorze czerwonym.

### Jeśli wskaźnik (tryb czuwania) miga

Uruchomiona została funkcja autodiagnostyki.

**1** Policzyc liczbę mignięć wskaźnika  (tryb czuwania) w czasie między dwoma kolejnymi przerwami trzysekundowymi.





Na przykład wskaźnik miga trzy razy, po czym następuje trzysekundowa przerwa, a następnie ponownie miga trzy razy.

**2** Nacisnąć przycisk  na odbiorniku TV, aby go wyłączyć, odłączyć go od gniazdka oraz poinformować sprzedawcę lub punkt serwisowy firmy Sony o sposobie migania wskaźnika (podać liczbę mignięć).

### Jeśli wskaźnik (tryb czuwania) nie miga

**1** Sprawdzić problemy przedstawione w tabeli poniżej. (Sprawdź również sekcję „Rozwiązywanie problemów” w instrukcji i-Manual).













**2** Jeśli nie uda się wyeliminować problemu, oddać odbiornik TV do naprawy przez wykwalifikowany personel.

Warunek	Wyjaśnienie/Rozwiązanie
<b>Obraz</b>	
Brak obrazu (ekran jest ciemny), brak dźwięku.	<ul style="list-style-type: none"><li>• Sprawdzić podłączenie anteny/kabla.</li><li>• Włożyć wtyczkę odbiornika TV do gniazdka, a następnie nacisnąć przycisk  na odbiorniku TV.</li><li>• Jeśli wskaźnik  (tryb czuwania) zaświeci na czerwono, nacisnąć przycisk <b>I</b>/ lub <b>TV I</b>/ (nazwa przycisku różni się w zależności od pilota).</li></ul>
Czarne i/lub jasne punkciki na ekranie.	<ul style="list-style-type: none"><li>• Ekran składa się z pikseli. Niewielkie czarne plamki i/lub białe punkciki (piksele) występujące na ekranie nie oznaczają defektu odbiornika.</li></ul>

Warunek	Wyjaśnienie/Rozwiązanie
<b>Ogólne</b>	
Nie można włączyć odbiornika TV.	<ul style="list-style-type: none"> <li>• Sprawdzić, czy włączono przełącznik <b>ENERGY SAVING SWITCH</b> (●).</li> </ul>
Nie można dostroić niektórych programów.	<ul style="list-style-type: none"> <li>• Sprawdzić antenę lub talerz.</li> <li>• Kabel odbiornika satelitarnego może być zwarty lub występuje problem z połączeniem kabla. Sprawdzić kabel i połączenie, wyłączyć odbiornik TV przy użyciu włącznika/ wyłącznika zasilania, a następnie włączyć go ponownie.</li> <li>• Wprowadzona częstotliwość jest poza zakresem. Należy skontaktować się z operatorem telewizji satelitarnej.</li> </ul>
Odbiornik TV automatycznie wyłącza się (przełącza się w tryb czuwania).	<ul style="list-style-type: none"> <li>• Sprawdzić, czy nie uruchomiono funkcji „Timer wyłączenia” lub potwierdzić ustawienie „Czas trwania” opcji „Timer włączania”.</li> <li>• Sprawdzić, czy nie uruchomiono funkcji „Tryb czuwania po bezczynności”.</li> </ul>
Pilot nie działa.	<ul style="list-style-type: none"> <li>• Wymienić baterie.</li> <li>• Telewizor może działać w trybie SYNC. Naciśnij przycisk <b>SYNC MENU</b> i wybierz kolejno opcje „Sterowanie telewizorem” i „Główne (menu)” lub „Opcje”, aby sterować telewizorem.</li> </ul>
Nie pamiętasz hasła funkcji „Ochrona przed dziećmi”.	<ul style="list-style-type: none"> <li>• Wprowadzić 9999 jako kod PIN (kod PIN 9999 jest zawsze akceptowany).</li> </ul>
Telewizor nagrzewa się.	<ul style="list-style-type: none"> <li>• Jeśli telewizor jest używany przez długi czas, nagrzewa się. Podwyższona temperatura jest wyczuwalna przy dotknięciu.</li> </ul>



## Dane techniczne

System	
System panelu	Panel z wyświetlaczem ciekłokrystalicznym (LCD)
System TV	Analogowy: W zależności od zaznaczonego kraju/obszaru: B/G/H, D/K, L, I Cyfrowy: DVB-T/DVB-C Satelita: DVB-S/DVB-S2
System kodowania kolorów	Analogowy: PAL, PAL60 (tylko wejście wideo), SECAM, NTSC3.58, NTSC4.43 (tylko wejście wideo) Cyfrowy: MPEG-2 MP@ML/HL, H.264/MPEG-4 AVC MP/HP@L4
Zakres kanałów	Analogowy: VHF: E2–E12/UHF: E21–E69/CATV: S1–S20/HYPER: S21–S41 D/K: R1–R12, R21–R69/L: F2–F10, B–Q, F21–F69/I: UHF B21–B69 Cyfrowy: VHF/UHF Satelita: częstotliwość IF 950-2 150 MHz
Moc głośników	10 W + 10 W
Gniazda wejściowe/wyjściowe	
Kabel antenowy	75-omowa antena zewnętrzna VHF/UHF
Antena satelitarna	Żeńskie złącze typu F, IEC169-24, 75 omów. DiSEqC 1.0, LNB 13V/18V i sygnał 22 KHz
 AV1, 2	21-wtykowe złącze SCART (standard CENELEC), w tym wejście audio/wideo, wejście RGB, wyjście audio/wideo TV.
 COMPONENT IN	Obsługiwane formaty: 1080p, 1080i, 720p, 576p, 576i, 480p, 480i
 COMPONENT IN	Wejście audio (gniazda foniczne)
HDMI IN1, 2, 3, 4	Wideo: 1080/24p, 1080p, 1080i, 720/24p, 720p, 576p, 576i, 480p, 480i Audio: Dwukanałowe liniowe PCM: 32, 44,1 i 48 kHz, 16, 20 i 24 bity, Dolby Digital Analogowe wejście audio (minijack) (tylko HDMI IN4) Wejście PC
 AV3	Wejście wideo (gniazdo foniczne)
 AV3	Wejście audio (gniazda foniczne)
 DIGITAL AUDIO OUT (OPTICAL)	Cyfrowe gniazdo optyczne (dwukanałowe liniowe PCM, Dolby Digital)
 (VAR/FIX)	Wyjście audio (gniazda foniczne)
 PC IN	Wejście PC (Mini D-sub 15-wtykowe)  Wejście audio PC (minijack)
	Port USB
	Gniazdo słuchawkowe
	Gniazdo CAM (Moduł Warunkowego Dostępu)
 LAN	Gniazdo 10BASE-T/100BASE-TX (Prędkość połączenia zależy od parametrów sieci. Nie gwarantuje się prędkości i jakości transmisji przez gniazdo 10BASE-T/100BASE-TX tego odbiornika TV). * Do połączeń LAN użyj kabla 10BASE-T/100BASE-TX kategorii 7 (nie należy do wyposażenia).
3D SYNC	Złącze 3D Sync do opcjonalnego nadajnika

Nazwa modelu KDL-	52HX905	46HX905	46HX805	40HX805	
<b>Zasilanie i inne</b>					
Wymagania dotyczące zasilania	prąd przemienny 220 V – 240 V, 50 Hz				
Wielkość ekranu (mierzona po przekątnej)	Ok. 132,2 cm/52"	Ok. 116,8 cm/46"		Ok. 101,6 cm/40"	
Rozdzielczość ekranu	1 920 punktów (w poziomie), 1 080 linii (w pionie)				
Pobór mocy	w trybie „Dom”/ „Standardowy”	136 W	130 W	102 W	88,0 W
	w trybie „Sklep”/ „Żywy”	201 W	184 W	149 W	132 W
Pobór mocy w stanie czuwania*1	0,2 W (14 W przy „Szybki start” na „Wi.”)				
Przeciętne roczne zużycie energii*2	199 kWh	190 kWh	149 kWh	128 kWh	
<b>Wymiary (ok.) (szer. × wys. × głęb.)</b>					
z podstawą	126,3 × 80,7 × 40,0 cm	112,4 × 72,7 × 40,0 cm	108,5 × 68,8 × 26,0 cm	95,2 × 61,3 × 25,0 cm	
bez podstawy	126,3 × 77,5 × 6,7 cm	112,4 × 69,5 × 6,7 cm	108,5 × 65,6 × 7,4 cm	95,2 × 58,1 × 7,4 cm	
<b>Waga (ok.)</b>					
z podstawą	42,9 kg	36,2 kg	19,2 kg	16,4 kg	
bez podstawy	36,9 kg	30,2 kg	16,9 kg	14,2 kg	
Dołączone wyposażenie	Patrz „Sprawdzanie akcesoriów” (strona 3).				
Wyposażenie dodatkowe	Uchwyt ścienny: SU-WL500 Podstawa telewizora: SU-52HX1 (KDL-52HX905) SU-46HX1 (KDL-46HX905) Okulary 3D: TDG-BR100/TDG-BR50 Nadajnik synchronizacji 3D: TMR-BR100				

\*1 Podany pobór mocy w trybie czuwania jest osiągnięty po zakończeniu wykonywania przez odbiornik TV wymaganych procesów wewnętrznych.

\*2 4 godziny dziennie przez 365 dni w roku



• W celu oszczędności energii

- zmniejszenie wartości ustawienia podświetlenia (jasności ekranu) powoduje zmniejszenie zużycia energii.
- ustawienia „Eco” (np. „Oszczędzanie energii”, „Tryb czuwania po bezczynności.”) pomagają w zmniejszeniu poboru energii i, co za tym idzie, wysokości rachunków za prąd.
- po wyłączeniu telewizora przy użyciu przełącznika **ENERGY SAVING SWITCH** (tylko w niektórych modelach) zużycie energii jest prawie zerowe.

Projekt i dane techniczne mogą zostać zmienione bez powiadomienia.

## Instalowanie elementów dodatkowych (uchwyt ścienny)

### Informacja dla Klientów:

Dla ochrony tego produktu i ze względów bezpieczeństwa Sony zaleca, aby instalacja telewizora została wykonana przez dystrybutorów Sony lub przez licencjonowanych wykonawców. Nie należy własnoręcznie wykonywać instalacji telewizora.

### Informacja dla dystrybutorów Sony i wykonawców:

Należy zwrócić szczególną uwagę na zachowanie wymogów bezpieczeństwa podczas instalacji, okresowych przeglądów i konserwacji tego produktu.

Odbiornik TV można zainstalować na uchwycie ściennym SU-WL500 (sprzedawany osobno).

- Informacje na temat prawidłowego instalowania uchwytu ściennego znajdują się w jego instrukcji obsługi.
- Patrz rozdział „Odkręcanie podstawy od odbiornika TV” (strona 8).



- Aby dokręcić hak mocujący, ustaw odbiornik TV na podstawie.

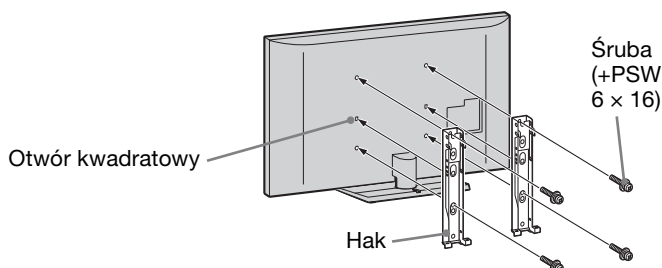

Do instalacji tego produktu niezbędne są dostateczne kwalifikacje, aby określić czy ściana wytrzyma obciążenie związane z ciężarem zainstalowanego na niej odbiornika TV. Należy powierzyć dystrybutorom Sony lub licencjonowanym wykonawcom przymocowanie tego produktu do ściany oraz zwracać szczególną uwagę na wymogi bezpieczeństwa podczas instalacji. Sony nie ponosi odpowiedzialności za jakiegokolwiek uszkodzenia mienia lub ciała powstałe wskutek niewłaściwego obchodzenia się z produktem lub nieprawidłowej instalacji.

## Tabela wymiarów instalacyjnych telewizora

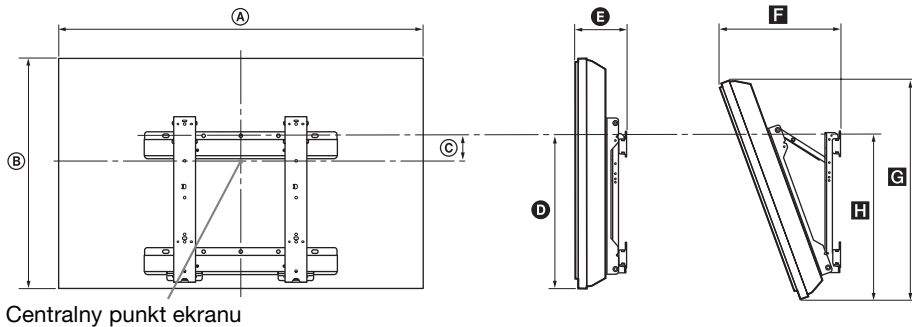

Centralny punkt ekranu

Jednostka: cm

Nazwa modelu KDL-	Wymiary monitora		Wymiar środkowy ekranu	Długość dla każdego kąta montażu				
				Kąt (0°)		Kąt (20°)		
	A	B	C	D	E	F	G	H
52HX905	126,3	77,5	7,7	48,2	12,0	34,8	73,5	50,6
46HX905	112,4	69,5	11,8	48,2	12,0	32,0	65,9	50,6
46HX805	108,5	65,6	9,5	43,1	12,1	32,3	61,6	45,4
40HX805	95,2	58,1	13,3	43,1	12,0	29,7	54,6	45,4

Wartości w powyższej tabeli mogą się nieco różnić, zależnie od sposobu instalacji.

### OSTRZEŻENIE

Ściana, na której telewizor będzie zainstalowany powinna wytrzymać obciążenie co najmniej cztery razy większe niż wynosi ciężar telewizora. Ciężar telewizora podany jest w rozdziale „Dane techniczne” (strona 14).

## Schemat/tabela rozmieszczenia śrub i haków

Nazwa modelu	Rozmieszczenie śrub	Rozmieszczenie haków
KDL-52HX905 KDL-46HX905/46HX805 KDL-40HX805	e, j	b

### Rozmieszczenie śrub

Instalowanie haka mocującego na odbiorniku TV.

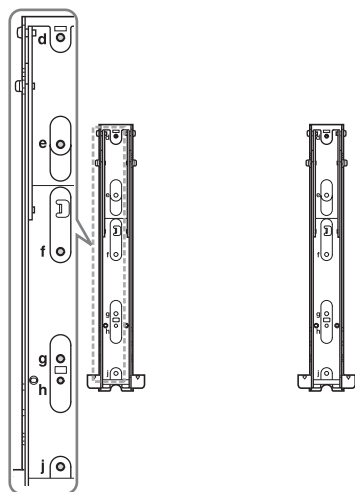

### Rozmieszczenie haków

Instalowanie odbiornika TV na uchwycie bazowym.

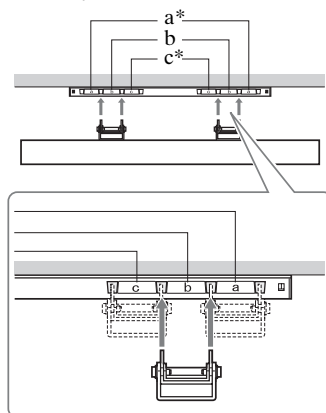

\* W tych modelach nie można stosować miejsc zawieszenia na hakach „a” oraz „c”.

# Informacje dotyczące bezpieczeństwa

## Montaż i instalacja

Aby uniknąć ryzyka wybuchu pożaru, porażenia prądem elektrycznym, uszkodzenia sprzętu i/lub ewentualnych obrażeń ciała, odbiornik TV należy zainstalować zgodnie z instrukcjami podanymi poniżej.

### Instalacja

- Telewizor powinien być zainstalowany w pobliżu łatwo dostępnego gniazdka.
- Odbiornik należy ustawić na stabilnej, poziomej powierzchni.
- Montaż odbiornika na ścianie należy zlecić wykwalifikowanemu instalatorowi.
- Ze względów bezpieczeństwa zaleca się stosowanie akcesoriów Sony:
  - Ścienny uchwyt mocującego SU-WL500
  - Podstawa telewizora: SU-52HX1 (KDL-52HX905) SU-46HX1 (KDL-46HX905)
- Do zamontowania haków na odbiorniku TV należy użyć śrub dołączonych w komplecie ze ściennym uchwytem mocującym. Śruby z kompletu są zymiarowane w taki sposób, że ich długość liczona od czopa haka od strony odbiornika TV wynosi od 8 mm do 12 mm. Średnica i długość śrub różnią się w zależności od modelu ściennego uchwyty mocującego. Stosowanie śrub innych niż dostarczane w komplecie może spowodować uszkodzenia wewnętrzne w odbiorniku TV, jego upadek, itp.

8 mm - 12 mm

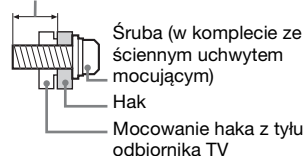

## Transport

- Przed rozpoczęciem przenoszenia odbiornika należy odłączyć od niego wszystkie kable.
- Do przenoszenia dużego odbiornika TV potrzeba dwóch lub trzech osób.
- Odbiornik należy przenosić w sposób pokazany na ilustracji po prawej stronie. Nie wolno naciskać ekranu ciekłokrystalicznego ani ramy dookoła ekranu.

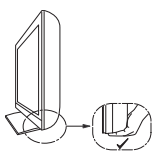

Do KDL-52/46HX905

- Podnosząc lub przesuwając odbiornik, należy mocno chwycić go od dołu.
- Podczas transportu odbiornik nie powinien być narażony na wstrząsy mechaniczne i nadmierne wibracje.
- Na czas transportu odbiornika do naprawy lub podczas przeprowadzki, należy zapakować go w oryginalny karton i elementy opakowania.

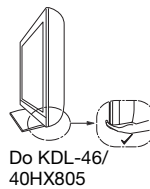

## Wentylacja

- Nie wolno zasłaniać otworów wentylacyjnych ani wkładać żadnych rzeczy do obudowy.
- Wokół odbiornika TV należy pozostawić trochę wolnej przestrzeni, tak jak to pokazano na rysunku poniżej.
- Zaleca się stosowanie oryginalnego ściennego uchwyty mocującego Sony, aby zapewnić odpowiednią wentylację.

### Instalacja na ścianie

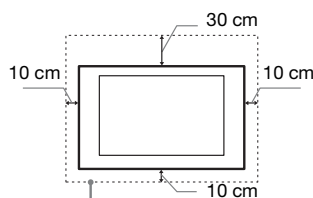

### Instalacja na podstawie

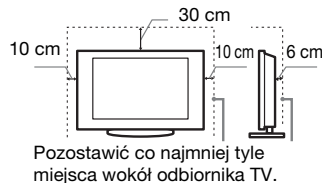

- Aby zapewnić właściwą wentylację i zapobiec osiądaniu brudu lub kurzu:
  - Nie należy ustawiać odbiornika TV ekranem do góry, montować go do góry nogami, odwróconego tyłem lub bokiem.
  - Nie należy ustawiać odbiornika TV na podłogę, dywan, łóżko lub w szafce.
  - Nie należy przykrywać odbiornika TV materiałami, np. zasłonami lub innymi przedmiotami, takimi jak gazety itp.
  - Nie należy instalować odbiornika tak, jak to pokazano na rysunkach poniżej.

Obieg powietrza jest zablokowany.

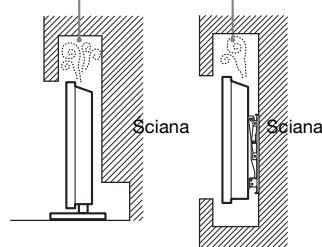

## Przewód zasilający

Aby uniknąć ryzyka wybuchu pożaru, porażenia prądem elektrycznym, uszkodzenia sprzętu i/lub ewentualnych obrażeń ciała, z przewodem zasilającym i gniazdem sieciowym należy postępować w następujący sposób:

- Należy używać wyłącznie przewodów zasilających dostarczonych przez Sony, a nie przez innych dostawców.
- Wtyczka powinna być całkowicie włożona do gniazda sieciowego.
- Odbiornik TV jest przystosowany do zasilania wyłącznie napięciem 220-240 V AC.
- W celu zachowania bezpieczeństwa, podczas dokonywania połączeń, należy wyjąć wtyczkę przewodu zasilającego z gniazdka oraz uważać, aby nie nadeprnąć na przewód.
- Przed przystąpieniem do serwisowania lub przesuwania odbiornika TV należy wyjąć wtyczkę przewodu zasilającego z gniazdka.
- Przewód zasilający powinien znajdować się z dala od źródeł ciepła.
- Należy regularnie wyjmować wtyczkę z gniazdka i czyścić ją. Jeśli wtyczka jest pokryta kurzem i gromadzi wilgoć, jej własności izolujące mogą ulec pogorszeniu, co może być przyczyną pożaru.

## Uwagi

- Dostarczonego w zestawie przewodu zasilającego nie należy używać do jakichkolwiek innych urządzeń.
- Należy uważać, aby nie przycisnąć, nie zgąć ani nie skrócić nadmiernie przewodu zasilającego. Może to spowodować uszkodzenie izolacji lub urwanie żył przewodu.
- Nie należy przerabiać przewodu zasilającego.
- Na przewodzie zasilającym nie należy kłaść ciężkich przedmiotów.
- Podczas odłączania nie wolno ciągnąć za sam przewód.
- Nie należy podłączać zbyt wielu urządzeń do tego samego gniazda sieciowego.
- Nie należy używać gniazd sieciowych słabo trzymających wtyczkę.

## Niedozwolone użycie

Odbiornika TV nie należy instalować oraz eksploatować w miejscach, warunkach lub okolicznościach, jakie opisano poniżej. Niezastosowanie się do poniższych zaleceń może prowadzić do wadliwej pracy odbiornika, a nawet pożaru, porażenia prądem elektrycznym, uszkodzenia sprzętu i/lub obrażeń ciała.

### Miejsce:

Odbiornika TV nie należy montować na zewnątrz pomieszczenia (w miejscach narażonych na bezpośrednie działanie promieni słonecznych), nad morzem, na statku lub innej jednostce pływającej, w pojeździe, w instytucjach ochrony zdrowia, w miejscach niestabilnych lub narażonych na działanie wody, deszczu, wilgoci lub dymu.

## Warunki:

Nie należy umieszczać telewizora w miejscach gorących, wilgotnych lub nadmiernie zapylnych; w miejscach, w których do wnętrza mogą dostawać się owady; w miejscach, w których może być narażony na działanie wibracji mechanicznych lub w pobliżu przedmiotów palnych (świecek, itp.). Odbiornik TV należy chronić przed zalaniem i nie stawiać na nim żadnych przedmiotów wypełnionych wodą, np. wazonów.

## Okoliczności:

Odbiornika TV nie należy dotykać mokrymi rękoma, przy zdjętej obudowie lub z akcesoriami, które nie są zalecane przez producenta. W czasie burz z wyładowaniami atmosferycznymi należy wyjąć wtyczkę przewodu zasilającego telewizora z gniazdka i odłączyć przewód antenowy.

## Kawałki szkła lub uszkodzenia:

- W odbiornik nie należy rzucać żadnymi przedmiotami. Może to spowodować uszkodzenie szkła ekranu i prowadzić do poważnych obrażeń ciała.
- W przypadku pęknięcia powierzchni ekranu lub obudowy telewizora, przed dotknięciem odbiornika należy wyjąć wtyczkę przewodu zasilającego z gniazdka. Niezastosowanie się do powyższego zalecenia może spowodować porażenie prądem elektrycznym.

## Gdy odbiornik TV nie jest używany

- Mając na uwadze kwestie ochrony środowiska i bezpieczeństwa, zaleca się odłączenie odbiornika od źródła zasilania, jeśli nie będzie on używany przez kilka dni.
- Ponieważ wyłączenie odbiornika telewizyjnego nie powoduje odciążenia zasilania, w celu całkowitego wyłączenia urządzenia należy wyciągnąć wtyczkę przewodu zasilającego z gniazda sieciowego.
- Niektóre odbiorniki mogą być jednak wyposażone w funkcje wymagające pozostawienia ich w trybie gotowości.

## Zalecenia dot. bezpieczeństwa dzieci

- Nie należy pozwalać, aby na odbiornik TV wspiwały się dzieci.
- Małe akcesoria należy przechowywać z dala od dzieci tak, aby uniknąć ryzyka ich przypadkowego połknięcia.

## Co robić w przypadku wystąpienia problemów...

W przypadku wystąpienia jednego z poniższych problemów należy bezzwłocznie **wyłączyć** odbiornik TV oraz wyjąć wtyczkę zasilającą z gniazdka sieciowego.

Należy zwrócić się do punktu sprzedaży lub punktu serwisowego firmy Sony z prośbą o sprawdzenie odbiornika przez wykwalifikowanego serwisanta.

## W przypadku:

- Uszkodzenia przewodu zasilającego.
- Gniazd sieciowych słabo trzymających wtyczkę.
- Uszkodzenia odbiornika w wyniku jego upuszczenia lub uderzenia przez obiekt obcy.
- Dostania się do wnętrza odbiornika ciecży lub przedmiotów obcych.

## Ostrzeżenie

Aby uniknąć ryzyka pożaru, świeczki i inne źródła otwartego ognia należy utrzymywać z dala od produktu.



## Środki ostrożności

### Oglądanie telewizji

- Podczas oglądania wideo 3D lub korzystania z gier 3D niektóre osoby mogą odczuwać dyskomfort (np. przemęczenie wzroku, zmęczenie lub nudności). Firma Sony zaleca wszystkim użytkownikom regularne przerwy podczas oglądania obrazu 3D lub grania w gry wideo 3D. Długość i częstotliwość przerw zależy od konkretnej osoby. Każdy musi sam zdecydować, co jest dla niego najlepsze. W razie poczucia dyskomfortu należy przerwać korzystanie z gier 3D oraz oglądanie wideo 3D, aż dyskomfort minie. W razie potrzeby należy skorzystać z porady lekarza. Należy również zapoznać się z (i) instrukcją obsługi wszelkich innych urządzeń lub nośników używanych z telewizorem, (ii) najnowszymi informacjami na naszej stronie internetowej (<http://www.sony-europe.com/myproduct>). Wzrost młodych dzieci (zwłaszcza do szóstego roku życia) cały czas rozwija się. Przed korzystaniem z gier 3D lub oglądania wideo 3D przez dzieci należy skontaktować się z lekarzem (np. pediatrą lub okulistą). Rodzice powinni zwracać uwagę na to, czy małe dzieci przestrzegają powyższych zaleceń.
- Uwaga: podczas używania funkcji symulowanego 3D wyświetlany obraz jest zmienioną wersją oryginalnego z powodu konwersji wykonywanej przez telewizor.
- Program telewizyjny powinien być oglądany w pomieszczeniu o umiarkowanym oświetleniu, ponieważ oglądanie go w słabym świetle lub przez dłuższy czas jest męczące dla oczu.
- Podczas korzystania ze słuchawek należy unikać nadmiernego poziomu głośności ze względu na ryzyko uszkodzenia słuchu.

## Ekran LCD

- Chociaż ekran LCD został wykonany z wykorzystaniem technologii wysokiej precyzji, dzięki której aktywnych jest ponad 99,99% pikseli, na ekranie mogą pojawiać się czarne plamki lub jasne kropki (w kolorze czerwonym, niebieskim lub zielonym). Jest to jednak właściwość wynikająca z konstrukcji ekranu LCD i nie jest objawem usterki.
- Nie wolno naciskać ani drapać przedniego filtra, a także kłaść na odbiorniku TV żadnych przedmiotów. Może to spowodować zakłócenia obrazu lub uszkodzenie ekranu LCD.
- Jeśli odbiornik TV jest używany w zimnym miejscu, na obrazie mogą wystąpić plamy lub obraz może stać się ciemny. Nie jest to oznaką uszkodzenia telewizora. Zjawiska te zanikają w miarę wzrostu temperatury.
- Długotrwałe wyświetlanie obrazów nieruchomych może spowodować wystąpienie obrazów wtórnych (tzw. zjawy). Mogą one zniknąć po krótkiej chwili.
- Ekran i obudowa nagrzewają się podczas pracy telewizora. Nie jest to oznaką uszkodzenia urządzenia.
- Ekran LCD zawiera niewielką ilość ciekłych kryształów. Niektóre lampy fluorescencyjne umieszczone w odbiorniku TV zawierają również rtęć. Podczas utylizacji należy przestrzegać lokalnych zaleceń i przepisów.

## Obchodzenie się z powierzchnią ekranu/obudową odbiornika TV i ich czyszczenie

Przed przystąpieniem do czyszczenia należy wyjąć wtyczkę przewodu zasilającego z gniazdka.

Aby uniknąć pogorszenia stanu materiału lub powłoki ekranu odbiornika, należy postępować zgodnie z poniższymi środkami ostrożności.

- Aby usunąć kurz z powierzchni ekranu/obudowy, należy wytrzeć go delikatnie za pomocą miękkiej ściereczki. Jeśli nie można usunąć kurzu, należy wytrzeć ekran za pomocą miękkiej ściereczki lekko zwilżonej rozcieńczonym roztworem delikatnego detergentu.
- Odbiornika TV nie należy spryskiwać bezpośrednio wodą ani detergentem. Krople mogą kapać na dolną część ekranu lub elementy zewnętrzne, co może być przyczyną awarii.
- Nie należy używać szorstkich gąbek, środków czyszczących na bazie zasad lub kwasów, proszków do czyszczenia ani lotnych rozpuszczalników, takich jak alkohol, benzyna, rozcieńczalnik czy środek owadobójczy. Używanie takich środków lub długotrwały kontakt z gumą lub wylem może spowodować uszkodzenie powierzchni ekranu lub obudowy.
- Aby zapewnić właściwą wentylację, zaleca się okresowo odkurzać otwory wentylacyjne.
- Regulację kąta nachylenia odbiornika należy wykonywać powolnym ruchem tak, aby odbiornik nie spadł lub nie zsunął się z podstawy pod telewizor.

## Urządzenia dodatkowe

- W pobliżu odbiornika TV nie należy umieszczać urządzeń dodatkowych lub urządzeń emitujących promieniowanie elektromagnetyczne. Może to spowodować zakłócenia obrazu i/lub dźwięku.
- To urządzenie zostało przetestowane i uznane za zgodne z ograniczeniami zawartymi w dyrektywie EMC przy założeniu, że używany jest kabel o długości 3 metrów lub krótszy.

## Baterie

- Przy wkładaniu baterii do pilota zachować właściwą biegunowość.
- Nie należy używać różnych typów baterii jednocześnie ani łączyć starych baterii z nowymi.
- Zużyte baterie należy utylizować w sposób nieszkodliwy dla środowiska naturalnego. W niektórych regionach sposób utylizacji zużytych baterii mogą regulować stosowne przepisy. Należy skontaktować się w tej sprawie z lokalnymi władzami.
- Należy ostrożnie obchodzić się z pilotem. Nie należy nim rzucać, chodzić po nim, ani wylewać na niego żadnych płynów.
- Nie należy kłaść pilota w pobliżu źródeł ciepła lub w miejscach narażonych na bezpośrednie działanie promieni słonecznych. Chronić je przed wilgocią.

## Utylizacja telewizora



**Pozbycie się  
zużytego sprzętu  
(stosowane w  
krajach Unii  
Europejskiej i w  
pozostałych**

## krajach europejskich stosujących własne systemy zbiórki)

Ten symbol na produkcie lub jego opakowaniu oznacza, że produkt nie może być traktowany jako odpad komunalny, lecz powinno się go dostarczyć do odpowiedniego punktu zbiórki sprzętu elektrycznego i elektronicznego, w celu recyklingu. Odpowiednie zadysonowanie zużytego produktu zapobiega potencjalnym negatywnym wpływom na środowisko oraz zdrowie ludzi, jakie mogłyby wystąpić w przypadku niewłaściwego zagospodarowania odpadów. Recykling materiałów pomoże w ochronie środowiska naturalnego. W celu uzyskania bardziej szczegółowych informacji na temat recyklingu tego produktu, należy skontaktować się z lokalną jednostką samorządu terytorialnego, ze służbami zagospodarowywania odpadów lub ze sklepem, w którym zakupiony został ten produkt.



**Pozbywanie się  
zużytych baterii  
(stosowane w  
krajach Unii  
Europejskiej i w  
pozostałych**

## krajach europejskich mających własne systemy zbiórki)

Ten symbol na baterii lub na jej opakowaniu oznacza, że bateria nie może być traktowana jako odpad komunalny. Symbol ten dla pewnych baterii może być stosowany w kombinacji z symbolem chemicznym. Symbole chemiczne rtęci (Hg) lub ołowiu (Pb) są dodawane, jeśli bateria zawiera więcej niż 0,0005% rtęci lub 0,004% ołowiu. Odpowiednio gospodarując zużytymi bateriami, możesz zapobiec potencjalnym negatywnym wpływom na środowisko oraz zdrowie ludzi, jakie mogłyby wystąpić w przypadku niewłaściwego obchodzenia się z tymi odpadami. Recykling baterii pomoże chronić środowisko naturalne. W przypadku produktów, w których ze względu na bezpieczeństwo, poprawne działanie lub integralność danych wymagane jest stałe podłączenie do baterii, wymianę zużytej baterii należy zlecić wyłącznie wykwalifikowanemu personelowi stacji serwisowej. Aby mieć pewność, że bateria znajdująca się w zużytym sprzęcie elektrycznym i elektronicznym będzie właściwie zagospodarowana, należy dostarczyć sprzęt do odpowiedniego punktu zbiórki. W odniesieniu do wszystkich pozostałych zużytych baterii, prosimy o zapoznanie się z rozdziałem instrukcji obsługi produktu o bezpiecznym demontażu baterii. Zużyta baterię należy dostarczyć do właściwego punktu zbiórki. W celu uzyskania bardziej szczegółowych informacji na temat zbiórki i recyklingu baterii należy skontaktować się z lokalną jednostką samorządu terytorialnego, ze służbami zajmującymi się zagospodarowywaniem odpadów lub ze sklepem, w którym zakupiony został ten produkt.





## Introduction

Sony vous remercie d'avoir choisi ce téléviseur. Avant de l'utiliser, nous vous invitons à lire attentivement ce manuel et à le conserver pour vous y référer ultérieurement.

Le fabricant de ce produit est Sony Corporation, 1-7-1 Konan Minato-ku Tokyo, 108-0075 Japon. Le représentant autorisé pour les questions de compatibilité électromagnétique (EMC) et la sécurité des produits est Sony Deutschland GmbH, Hedelfinger Strasse 61, 70327 Stuttgart, Allemagne. Pour toute question relative au SAV ou à la garantie, merci de bien vouloir vous référer aux coordonnées contenues dans les documents relatifs au SAV ou la garantie.

## Notes sur la fonction TV numérique

- Les fonctions du Téléviseur numérique (DVB) ne sont opérationnelles que dans les pays ou les zones assurant la diffusion des signaux numériques terrestres DVB-T (MPEG-2 et H.264/MPEG-4 AVC) ou dans les pays ou les zones couverts par un service de diffusion par câble DVB-C (MPEG-2 et H.264/MPEG-4 AVC) compatible. Vérifiez auprès de votre revendeur local que votre zone de résidence permet la réception du signal DVB-T ou renseignez-vous auprès de votre câblo-opérateur pour être sûr de la compatibilité du service DVB-C avec ce téléviseur.
- Il est possible que celui-ci vous facture des frais supplémentaires pour ce service et qu'il vous faille accepter ses conditions générales pour cette prestation.
- Ce téléviseur est conforme aux spécifications DVB-T et DVB-C mais sa compatibilité avec les futurs programmes numériques terrestres DVB-T et par le câble DVB-C ne peut en aucun cas être garantie.
- Certaines fonctions du téléviseur numérique peuvent ne pas être disponibles dans tous les pays/régions et le service câblé DVB-C peut ne pas s'avérer totalement opérationnel avec certains opérateurs.

Pour une liste des câblo-opérateurs compatibles, consulter le site d'assistance Internet :

<http://support.sony-europe.com/TV/DVBC/>



- Les instructions relatives à l'« installation du support de fixation murale » sont incluses dans ce mode d'emploi.
- Sauf notification contraire, les illustrations de la télécommande utilisées dans le présent mode d'emploi représentent la RM-ED034.
- Les illustrations utilisées dans le présent manuel peuvent varier selon le modèle de votre téléviseur.

## Informations sur les marques commerciales

DVB est une marque déposée du projet DVB.

HDMI, le logo HDMI et High-Definition Multimedia Interface sont des marques commerciales ou marques déposées de HDMI Licensing, LLC aux Etats-Unis et dans d'autres pays.

DLNA®, le logo DLNA et DLNA CERTIFIED® sont des marques, des marques de service ou des marques de certification de Digital Living Network Alliance.

DivX® est une technologie de compression de fichier vidéo développée par DivX, Inc.

DivX, DivX Certified et les logos associés sont des marques commerciales de DivX, Inc. qui sont utilisées sous licence.

À PROPOS DE LA VIDÉO DIVX :

DivX® est un format vidéo numérique créé par DivX, Inc. Ceci est un appareil DivX Certified officiel qui lit les vidéos DivX. Rendez-vous sur [www.divx.com](http://www.divx.com) pour plus d'informations et pour télécharger des outils logiciels permettant de convertir vos fichiers en vidéos DivX.

À PROPOS DE LA VIDÉO À LA DEMANDE DIVX : Cet appareil DivX Certified® doit être enregistré afin de lire les vidéos à la demande (VOD) DivX. Pour générer le code d'enregistrement, consultez la section VOD DivX dans le menu de configuration de l'appareil. Rendez-vous ensuite sur [vod.divx.com](http://vod.divx.com) avec ce code pour procéder à l'enregistrement et en savoir plus sur la VOD DivX.

Fabriqué sous licence de Dolby Laboratories. Dolby et le symbole à double D sont des marques de Dolby Laboratories.

« BRAVIA » et BRAVIA sont des marques de Sony Corporation.

« XMB™ » et « XrossMediaBar » sont des marques de Sony Corporation et Sony Computer Entertainment Inc.

DiSEqC™ est une marque déposée de EUTELSAT.



## Emplacement de l'étiquette d'identification

Les étiquettes reprenant le numéro de modèle et les caractéristiques nominales de l'alimentation (selon les normes de sécurité en vigueur) se trouvent à l'arrière du téléviseur.

# Table des matières

Vérification des accessoires .....	3
Insertion des piles dans la télécommande .....	3

## Installation

Fixation du support de table .....	4
Raccordement d'une antenne/d'un décodeur/d'un graveur (notamment un graveur de DVD) .....	5
Protection du téléviseur contre les chutes .....	5
Rangement des câbles .....	6
Exécution du réglage initial .....	6
Démontage du support de table du téléviseur .....	8

## Regarder la télévision

Pour regarder des programmes .....	9
Pour utiliser les fonctionnalités du téléviseur .....	9
Pour utiliser l'i-Manual .....	10

## Informations complémentaires

Dépannage .....	11
Spécifications .....	13
Installation des accessoires (Support de fixation murale) .....	15
Consignes de sécurité .....	18
Précautions .....	19

- Le mode d'emploi est intégré dans votre téléviseur BRAVIA. Pour plus d'informations à ce sujet, reportez-vous à la section « Pour utiliser l'i-Manual » (page 10).
- Avant d'utiliser le téléviseur, lisez la section « Consignes de sécurité » (page 18). Conservez ce manuel pour toute référence ultérieure.

## Vérification des accessoires

Cordon d'alimentation secteur (1)

Support de câble (1)

Télécommande (1)

Piles AAA (type R3) (2)

Support de table (1)\*<sup>1</sup>

Vis de fixation du support de table

(M5 × 16) (4)

Vis de montage du support de table

(M5 × 16) (4)

(KDL-40HX805 uniquement)

Cache arrière du support (1)\*<sup>2</sup>

\*<sup>1</sup> Pour le KDL-40HX805, montez le support de table à l'aide des vis de montage fournies.

Reportez-vous au feuillet fourni avec le support de table pour savoir comment le monter.

\*<sup>2</sup> Pour le KDL-46HX805, le cache arrière du support est fixé d'origine au support de table.

## Insertion des piles dans la télécommande

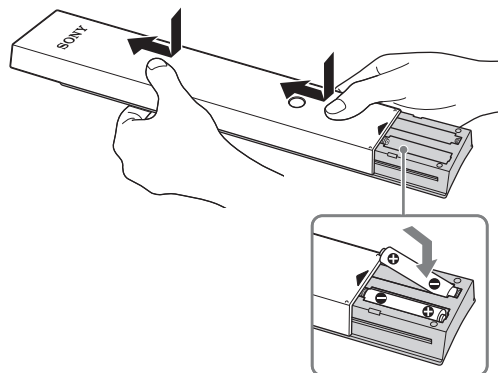

❶ Retirez la feuille de protection.

❷ Appuyez sur le couvercle et faites-le glisser vers le haut.

## Fixation du support de table

**1** Pour une fixation correcte à certains modèles de téléviseurs, reportez-vous au feuillet fourni avec le support de table.

**2** Placez le téléviseur sur le support de table.

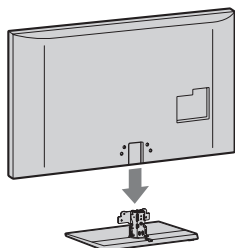

**3** Fixez le téléviseur au support de table à l'aide des vis fournies et en respectant les flèches  qui désignent les trous des vis.

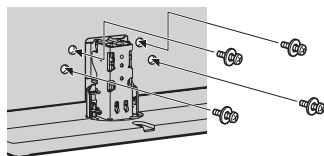

• Si vous utilisez un tournevis électrique, réglez son couple de serrage sur 1,5 N·m {15 kgf·cm} environ.

**4** Pour le KDL-52/46HX905 et le KDL-40HX805, une fois toutes les vis serrées, fixez le cache arrière du support de table.

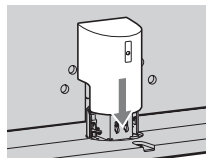

## Réglage de l'angle de visualisation du téléviseur (KDL-52/46HX905 uniquement)

Ce téléviseur peut être réglé selon les angles indiqués ci-dessous.

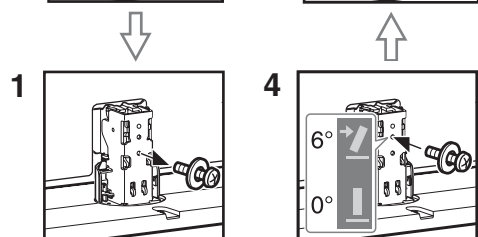
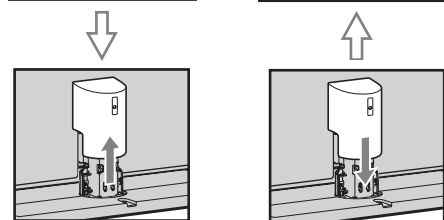
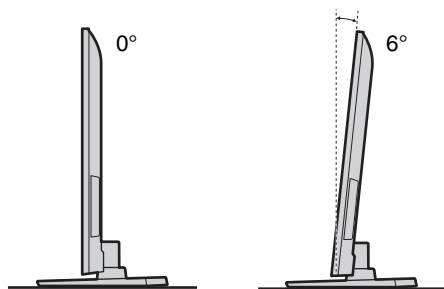

Retirez la vis de la manière illustrée.

Insérez la vis dans le trou de vis supérieur du support de table.

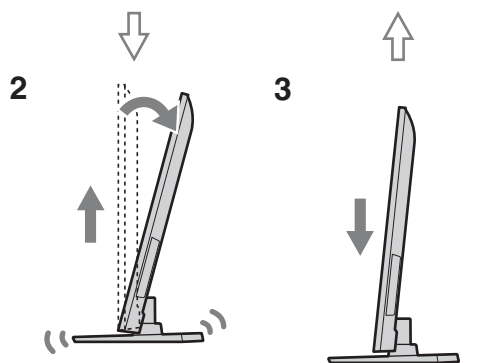

Soulevez et inclinez.

Glissez.



• Pour revenir à 0°, exécutez la procédure ci-dessus dans l'ordre inverse.

## Raccordement d'une antenne/d'un décodeur/d'un graveur (notamment un graveur de DVD)

### Raccordement d'un décodeur/graveur (de DVD, par exemple) avec le câble PériTel

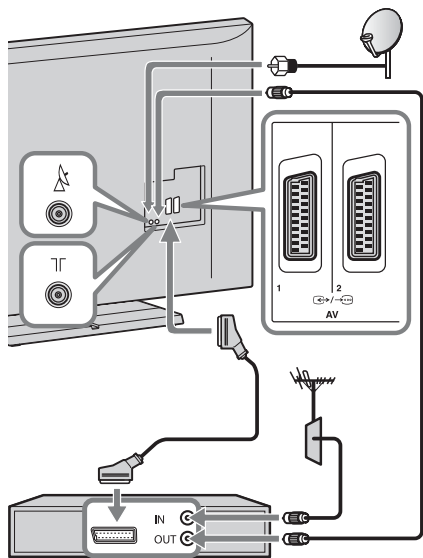

Décodeur/graveur (de DVD, par exemple)



- Vissez le connecteur satellite doucement à la main, n'utilisez aucun outil.
- Le téléviseur doit être éteint lorsque vous branchez l'antenne satellite.

### Raccordement d'un décodeur/graveur (de DVD, par exemple) avec le câble HDMI

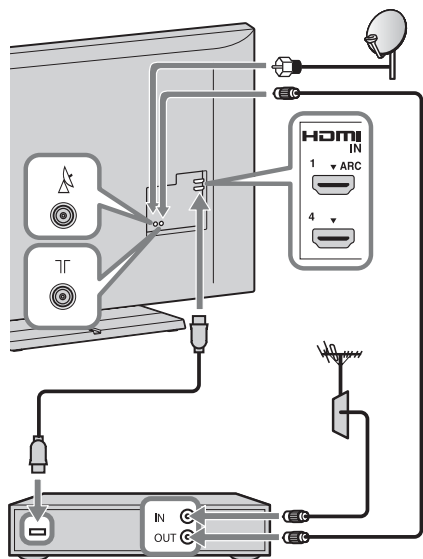

Décodeur/graveur (de DVD, par exemple)

## Recommandation relative à la fiche de type F

Il est conseillé d'utiliser une fiche de type F de configuration similaire à celle illustrée ci-dessous.

Le fil interne ne peut pas dépasser le connecteur de plus de 1,5 mm.

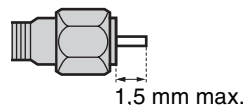

(Illustration de référence de la fiche de type F)

## Protection du téléviseur contre les chutes

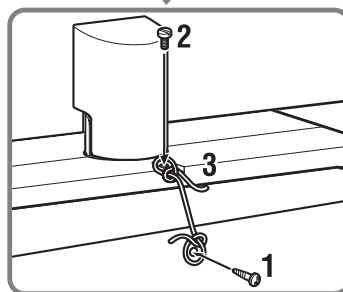
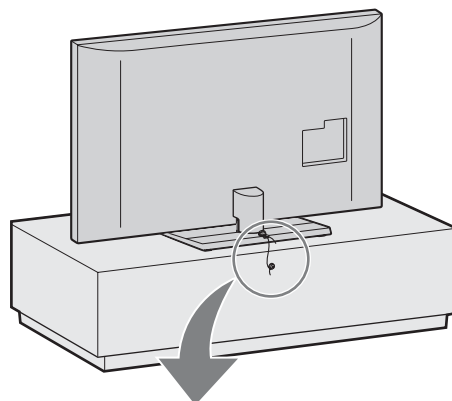

- 1** Fixez une vis à bois (4 mm de diamètre, non fournie) au meuble TV.
- 2** Fixez une vis à métaux (M4 × 16, non fournie) dans le trou de vis du téléviseur.
- 3** Reliez la vis à bois et la vis à métaux à l'aide d'un lien résistant (non fourni).

## Rangement des câbles

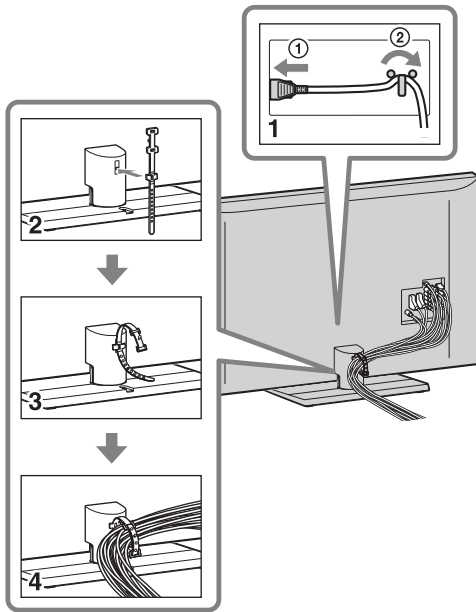

- Ne rangez pas le cordon d'alimentation secteur avec les autres câbles.

## Exécution du réglage initial

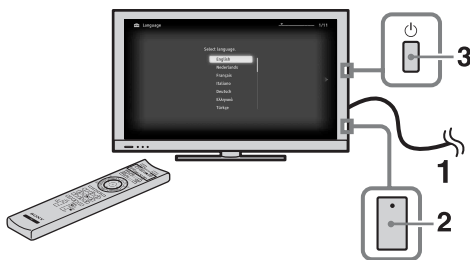

- 1 Raccordez le téléviseur à votre prise secteur.
- 2 Assurez-vous que le réglage **ENERGY SAVING SWITCH** est activé (●).
- 3 Appuyez sur la touche  du téléviseur. La première fois que vous mettez sous tension le téléviseur, le menu Langue apparaît à l'écran.

4

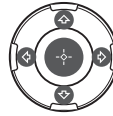

Suivez les instructions affichées à l'écran.

### Mémorisation satellite auto :

« Mémorisation satellite auto » synchroise automatiquement les chaînes satellite disponibles. La gestion Digital Satellite Equipment Control (DiSEqC) 1.0 permet de configurer jusqu'à quatre chaînes différentes. Les réglages suivants sont indépendants pour chaque connexion. Pour régler Entrée DiSEqC dans « Contrôle DiSEqC », utilisez « Configuration LNB ».

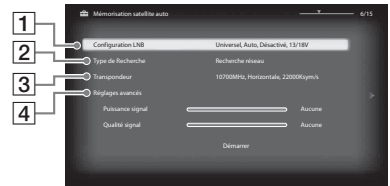

### 1 « Configuration LNB » :

Dans le cas d'un (bloc à bruit réduit) non standard, un réglage manuel est possible.

- Dans le cas d'une seule chaîne satellite, vous pouvez conserver le réglage initial.
- Pour deux chaînes satellite, vous devez régler « Toneburst A » (1<sup>er</sup> satellite) et « Toneburst B » (2<sup>ème</sup> satellite) dans le réglage « Contrôle DiSEqC ».
- Vous pouvez aussi utiliser la commande DiSEqC A (1<sup>er</sup> satellite) et B (2<sup>ème</sup> satellite) si le LNB ou le multi-commutateur peut gérer ces commandes.
- Pour quatre chaînes satellite, les commandes DiSEqC A, B, C et D sont requises.

### « Bande fréquence basse LNB » et « Bande fréquence haute LNB » :

- Spécifie les bandes de fréquences LNB. N'oubliez pas de consulter la documentation de votre LNB pour définir les fréquences (normalement affichées sous la forme « Fréquence L.O. »).
- Les valeurs par défaut sont valables pour un LNB universel.

- Si votre LNB peut gérer deux bandes (basse et haute), vous pouvez spécifier les deux. S'il n'en gère qu'une seule, spécifiez la bande basse.

« **Tonalité 22 kHz** » : Si vous disposez d'un LNB à deux bandes (bandes basse et haute), choisissez « Auto ». Le téléviseur réglera tout automatiquement, sinon, choisissez « Non ».

« **Tension LNB** » : Spécifie la tension définie pour un LNB à double polarisation.

- 13/18V : par défaut.
- 14/19V : si le câble LNB mesure plus de 60 m.
- Non : s'il est possible d'utiliser une alimentation externe.

## 2 « Type de Recherche » :

Si l'utilisation de « Recherche réseau » ne permet de trouver aucune chaîne, essayez « Recherche complète ».

« **Recherche complète** » : Exécute une recherche portant sur toutes les fréquences et garantit la syntonisation de tous les programmes possibles pour la configuration LNB actuellement définie. Les programmes précédemment syntonisés sont perdus.

« **Recherche réseau** » : Exécute une recherche portant sur les transpondeurs d'un réseau (autrement dit une recherche NIT). Comme « Recherche réseau » est plus rapide que « Recherche complète », elle est conseillée lors de la syntonisation à partir d'un réseau connu (normalement associé à un satellite). Un transpondeur doit être spécifié, à partir duquel les informations réseau (autres transpondeurs) sont récupérées. Les programmes précédemment syntonisés sont perdus.

« **Rech. de nouvelles chaînes** » :

- Effectue la syntonisation à partir d'un seul transpondeur.
- Il s'agit d'une recherche incrémentielle à utiliser lorsqu'un nouveau transpondeur est ajouté à un satellite.
- Les programmes précédemment syntonisés sont conservés et les nouveaux sont ajoutés à la fin de la liste des programmes de la connexion satellite que vous modifiez.



- « Rech. de nouvelles chaînes » n'est pas disponible lors du réglage initial.

## 3 « Transpondeur » :

En mode « Recherche réseau » ou « Rech. de nouvelles chaînes », vous pouvez entrer manuellement les réglages du transpondeur.

## 4 « Réglages avancés » :

Vous permet de définir les réglages de syntonisation, de manière plus détaillée, afin de rechercher le type de chaînes que vous préférez.

**Mémo numérique auto** : Quand vous sélectionnez « Câble », nous vous recommandons de sélectionner « Recherche rapide » pour un réglage rapide. Réglez « Fréquence » et « Identification de réseau » selon les informations fournies par votre câblo-opérateur. Si vous ne trouvez aucune chaîne en utilisant « Recherche rapide », essayez « Recherche complète » (même si cela peut prendre un certain temps).



- Il se peut que la fonction « Recherche complète » ne soit pas disponible dans certains pays/certaines régions.

Pour une liste des câblo-opérateurs compatibles, consultez notre site d'assistance Internet :  
<http://support.sony-europe.com/TV/DVBC/>

**Ordre des chaînes** : Permet de modifier l'ordre des chaînes analogiques mémorisées dans le téléviseur.

- 1 Appuyez sur  $\uparrow/\downarrow$  pour sélectionner la chaîne que vous souhaitez déplacer vers un autre numéro, puis appuyez sur  $\oplus$ .
- 2 Appuyez sur  $\uparrow/\downarrow$  pour sélectionner le nouveau numéro pour la chaîne, puis appuyez sur  $\oplus$ .



- Pour les chaînes satellite, sélectionnez « Ordre des chaînes satellite » dans « Réglage Numérique » de « Réglages » pour modifier l'ordre des chaînes satellite en suivant la procédure ci-dessus, une fois le réglage initial terminé.
- Vous pouvez aussi régler les chaînes manuellement.

## Démontage du support de table du téléviseur



- Pour le KDL-52/46HX905 et le KDL-40HX805, retirez le cache arrière du support avant de retirer le support de table.
- Retirez les vis du téléviseur en respectant les flèches qui désignent les trous .
- Aucun motif ne justifie le démontage du support de table du téléviseur, excepté l'installation des accessoires correspondants sur le téléviseur.

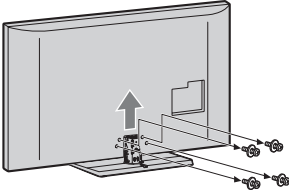

- Ne transportez pas le support de table en le tenant par son cache arrière afin d'éviter de le laisser tomber, ce qui pourrait entraîner des dégâts ou des blessures.

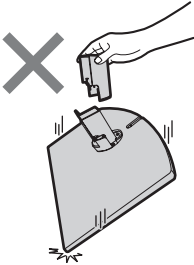



# Regarder la télévision

## Pour regarder des programmes

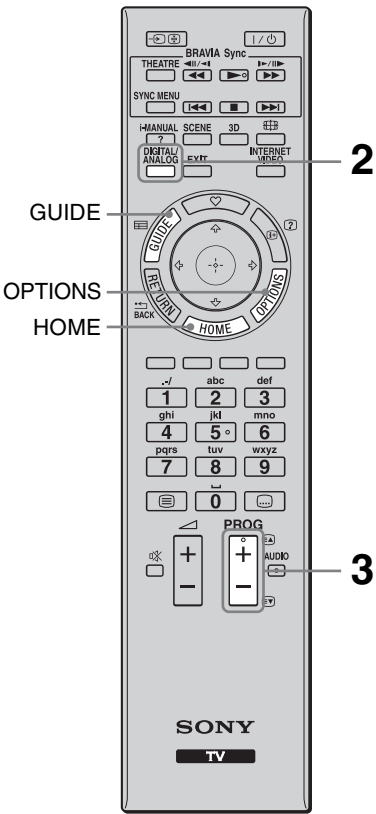

### 1 Mettez le téléviseur sous tension.

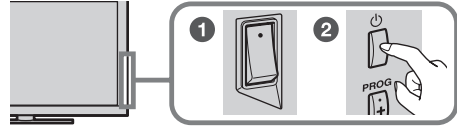

1 Activez **ENERGY SAVING SWITCH** (●).

2 Appuyez sur la touche du téléviseur pour le mettre sous tension.

### 2 Sélectionnez un mode.



### 3 Sélectionnez une chaîne de télévision.

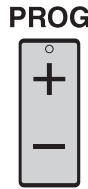

- La touche numérique **5** et les touches **PROG +** et **AUDIO** de la télécommande disposent de points tactiles. Ils vous serviront de repères lors de l'utilisation du téléviseur.

### Utilisation du Guide des programmes numérique électronique

Appuyez sur **GUIDE** en mode numérique pour afficher le guide des programmes.



## Pour utiliser les fonctionnalités du téléviseur

### Touche HOME

Pour afficher les différents écrans d'opérations et de réglages.

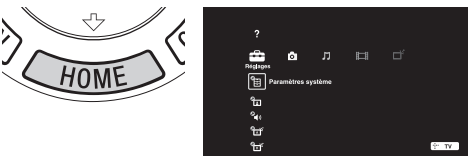

### Touche OPTIONS

Pour afficher des fonctions utiles correspondant à l'entrée ou au contenu en cours.



# Pour utiliser l'i-Manual

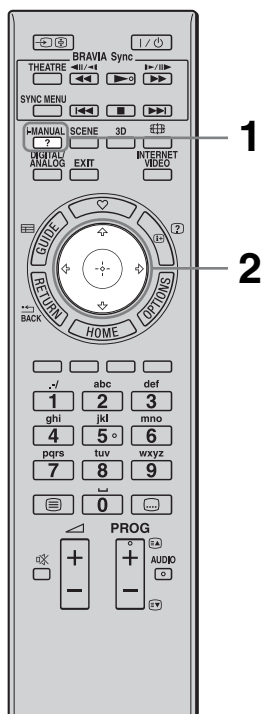

Le mode d'emploi est intégré à votre téléviseur BRAVIA et peut être affiché à l'écran.

Pour plus d'informations sur les fonctions du téléviseur, vous pouvez accéder à l'i-Manual en appuyant simplement sur une touche.

## 1 Appuyez sur i-MANUAL.



## 2 Appuyez sur pour sélectionner des options.

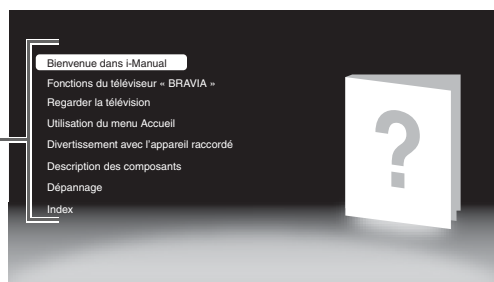
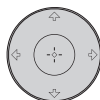

### ■ Bienvenue dans i-Manual

### ■ Fonctions du téléviseur « BRAVIA »

### ■ Regarder la télévision

Présente les fonctions utiles, telles que le guide EPG, les Favoris, etc.

### ■ Utilisation du menu Accueil

Personnalisez les paramètres de votre téléviseur, etc.



- Les images et illustrations peuvent être différentes de ce qui apparaît à l'écran.

### ■ Divertissement avec l'appareil raccordé

Décrit comment raccorder un appareil en option.

### ■ Description des composants

### ■ Dépannage

Pour trouver des solutions à votre problème.



### ■ Index

## Dépannage

Vérifiez si le témoin  (veille) clignote en rouge.





### Si le témoin (veille) clignote

La fonction d'auto-diagnostic est activée.

- 1** Comptez le nombre de clignotements du témoin  (veille) après chaque pause de trois secondes.  
Par exemple, le témoin clignote trois fois, s'éteint pendant trois secondes et clignote de nouveau trois fois.
- 2** Appuyez sur la touche  du téléviseur pour le mettre hors tension, débranchez le cordon d'alimentation secteur et signalez la façon dont le témoin clignote (nombre de clignotements) à votre revendeur ou au Centre de Service Après-Vente Sony.









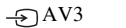
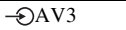

### Si le témoin (veille) ne clignote pas

- 1** Vérifiez les éléments des tableaux ci-dessous. (Reportez-vous aussi à la section « Dépannage » de l'i-Manual.)
- 2** Si le problème persiste, confiez votre téléviseur à un technicien qualifié.

Condition	Description/Solution
<b>Image</b>	
Absence d'image (écran noir) et de son.	<ul style="list-style-type: none"> <li>• Vérifiez le raccordement de l'antenne/câble.</li> <li>• Raccordez le téléviseur au secteur et appuyez sur la touche  du téléviseur.</li> <li>• Lorsque le témoin  (veille) s'allume en rouge, appuyez sur <b>I</b>/ ou sur <b>TV I</b>/ (le nom de cette touche varie selon la télécommande).</li> </ul>
Quelques petits points noirs et/ou brillants apparaissent à l'écran.	<ul style="list-style-type: none"> <li>• L'écran est composé de pixels. La présence de petits points noirs et/ou brillants (pixels) à l'écran n'est pas le signe d'une défaillance.</li> </ul>

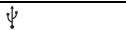
Condition	Description/Solution
<b>Généralités</b>	
Impossible de mettre le téléviseur sous tension.	<ul style="list-style-type: none"> <li>Assurez-vous que <b>ENERGY SAVING SWITCH</b> est activé (●).</li> </ul>
Certains programmes ne peuvent pas être mémorisés.	<ul style="list-style-type: none"> <li>Vérifiez l'antenne ou la parabole.</li> <li>Le câble satellite est peut-être court-circuité ou il peut avoir des problèmes de connexion. Vérifiez le câble et la connexion puis éteignez le téléviseur avec l'interrupteur Oui / Non et allumez de nouveau.</li> <li>La fréquence que vous avez saisie est hors limites. Veuillez consulter le fournisseur de programme satellite.</li> </ul>
Le téléviseur s'éteint automatiquement (il passe en mode veille).	<ul style="list-style-type: none"> <li>Vérifiez si la fonction « Arrêt programmé » est activée ou vérifiez le réglage de « Durée » dans « Marche programmée ».</li> <li>Vérifiez si la fonction « Mise en veille du téléviseur » est activée.</li> </ul>
La télécommande ne fonctionne pas.	<ul style="list-style-type: none"> <li>Remplacez les piles.</li> <li>Votre téléviseur est peut-être en mode SYNC. Appuyez sur <b>SYNC MENU</b>, sélectionnez « Commande TV », puis sélectionnez « Accueil (Menu) » ou « Options » pour commander le téléviseur.</li> </ul>
Le mot de passe du « Verrouillage parental » a été oublié.	<ul style="list-style-type: none"> <li>Saisissez 9999 comme code PIN. (Le code PIN 9999 est toujours accepté.)</li> </ul>
La température augmente autour du téléviseur.	<ul style="list-style-type: none"> <li>Si vous utilisez le téléviseur pendant une période prolongée, la température augmente dans la zone qui l'entoure. Si vous le touchez, vous remarquerez peut-être qu'il est chaud.</li> </ul>

# Spécifications

Norme	
Type de dalle	Ecran à cristaux liquides (LCD)
Standard de télévision	Analogique : Selon le pays/la région sélectionné : B/G/H, D/K, L, I Numérique : DVB-T/DVB-C Satellite: DVB-S/DVB-S2
Norme Couleur/Vidéo	Analogique : PAL, PAL60 (uniquement entrée vidéo), SECAM, NTSC3.58, NTSC4.43 (uniquement entrée vidéo) Numérique : MPEG-2 MP@ML/HL, H.264/MPEG-4 AVC MP/HP@L4
Canaux couverts	Analogique : VHF : E2-E12/UHF : E21-E69/CATV : S1-S20/HYPER : S21-S41 D/K : R1-R12, R21-R69/L : F2-F10, B-Q, F21-F69/I : UHF B21-B69 Numérique : VHF/UHF Satellite : Fréquence IF 950-2 150 MHz
Sortie son	10 W + 10 W
Prises d'entrée/sortie	
Câble d'antenne	Borne 75 ohms externe pour VHF/UHF
Antenne satellite	Connecteur femelle type-F IEC169-24, 75 ohms. DiSEqC 1.0, LNB 13V/18V & 22KHz tone
 AV1, 2	Connecteur Péritel à 21 broches (norme CENELEC) comprenant entrée audio/vidéo, entrée RVB et sortie audio/vidéo TV.
 COMPONENT IN	Formats pris en charge : 1080p, 1080i, 720p, 576p, 576i, 480p, 480i
 COMPONENT IN	Entrée audio (prises phono)
HDMI IN1, 2, 3, 4	Vidéo : 1080/24p, 1080p, 1080i, 720/24p, 720p, 576p, 576i, 480p, 480i Audio : PCM linéaire deux canaux : 32, 44,1 et 48 kHz, 16, 20 et 24 bits, Dolby Digital Entrée audio analogique (mini-prise) (HDMI IN4 uniquement) Entrée PC
 AV3	Entrée vidéo (prise phono)
 AV3	Entrée audio (prises phono)
 DIGITAL AUDIO OUT (OPTICAL)	Prise optique numérique (PCM linéaire deux canaux, Dolby Digital)
 (VAR/FIX)	Sortie audio (prises phono)
 PC IN	Entrée PC (Mini D-sub 15 broches)  Entrée audio PC (mini-prise)
 USB	Port USB
 Headset	Prise casque
 CAM	Emplacement CAM (Module pour système à contrôle d'accès)
 LAN	Connecteur 10BASE-T/100BASE-TX (La vitesse de connexion du réseau peut varier en fonction de l'environnement d'exploitation. Le débit et la qualité de la communication 10BASE-T/100BASE-TX ne sont pas garantis pour ce téléviseur.) * Pour les connexions LAN, utilisez un câble 10BASE-T/100BASE-TX de catégorie 7 (non fourni).
3D SYNC	Borne 3D Sync pour émetteur en option.

Nom du modèle KDL-		52HX905	46HX905	46HX805	40HX805
<b>Alimentation et autres</b>					
Tension d'alimentation		220 V – 240 V CA, 50 Hz			
Taille d'écran (mesurée en diagonale)		Environ 132,2 cm/ 52 pouces	Environ 116,8 cm/46 pouces		Environ 101,6 cm/ 40 pouces
Résolution d'affichage		1 920 points (horizontal) × 1 080 lignes (vertical)			
Consommation électrique	en mode « Domicile »/ « Standard »	136 W	130 W	102 W	88,0 W
	en mode « Point de vente »/ « Intense »	201 W	184 W	149 W	132 W
Consommation électrique en veille* <sup>1</sup>		0,2 W (14 W si « Démarrage rapide » est réglé sur « Oui »)			
Consommation électrique annuelle moyenne* <sup>2</sup>		199 kWh	190 kWh	149 kWh	128 kWh
<b>Dimensions (approximatives) (l × h × p)</b>					
avec support de table		126,3 × 80,7 × 40,0 cm	112,4 × 72,7 × 40,0 cm	108,5 × 68,8 × 26,0 cm	95,2 × 61,3 × 25,0 cm
sans support de table		126,3 × 77,5 × 6,7 cm	112,4 × 69,5 × 6,7 cm	108,5 × 65,6 × 7,4 cm	95,2 × 58,1 × 7,4 cm
<b>Poids (environ)</b>					
avec support de table		42,9 kg	36,2 kg	19,2 kg	16,4 kg
sans support de table		36,9 kg	30,2 kg	16,9 kg	14,2 kg
Accessoires fournis		Voir la section « Vérification des accessoires » (page 3).			
Accessoires en option		Support de fixation murale : SU-WL500 Meuble TV : SU-52HX1 (KDL-52HX905) SU-46HX1 (KDL-46HX905) Lunettes 3D : TDG-BR100/TDG-BR50 Emetteur de synchronisation 3D : TMR-BR100			

\*<sup>1</sup> La consommation spécifiée en mode veille est atteinte une fois que le téléviseur a terminé tous les processus internes nécessaires.

\*<sup>2</sup> 4 heures par jour et 365 jours par an



• Pour réduire la consommation électrique

– lorsque vous réduisez le rétroéclairage (la luminosité de l'écran), vous réduisez aussi la consommation électrique.

– les réglages « Ecologie » (par exemple, « Eco d'énergie », « Mise en veille du téléviseur ») vous aident à réduire la consommation électrique et à économiser sur votre facture d'électricité.

– lorsque vous mettez le téléviseur hors tension à l'aide de **ENERGY SAVING SWITCH**, la consommation électrique est pratiquement nulle.

La conception et les spécifications sont sujettes à modification sans préavis.

## Installation des accessoires (Support de fixation murale)

### A l'attention des clients :

Pour des raisons de protection du produit et de sécurité, Sony recommande vivement que l'installation de votre téléviseur soit effectuée par un revendeur Sony ou un installateur agréé. N'essayez pas de l'installer vous-même.

### A l'attention des revendeurs Sony et des installateurs :

Apportez une attention toute particulière à la sécurité pendant l'installation, l'entretien périodique et le contrôle de ce produit.

Votre téléviseur peut être installé à l'aide du support de fixation murale SU-WL500 (vendu séparément).

- Reportez-vous aux instructions qui accompagnent le support de fixation murale pour l'installer correctement.
- Reportez-vous à la section « Démontage du support de table du téléviseur » (page 8).



- Placez le téléviseur sur le support de table lorsque vous fixez le crochet de montage.

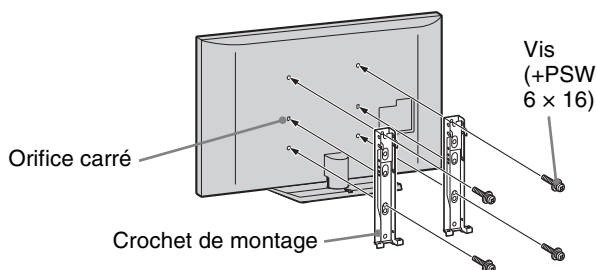

Une certaine expérience est requise pour installer ce produit, en particulier pour déterminer la résistance du mur qui devra supporter le poids du téléviseur. Veillez à confier la fixation de ce produit au mur à un revendeur Sony ou un installateur agréé et apportez une attention suffisante à la sécurité pendant l'installation. Sony n'est responsable d'aucun dégât ou blessure provoqué par une erreur de manipulation ou une installation incorrecte.

## Tableau des dimensions d'installation du téléviseur

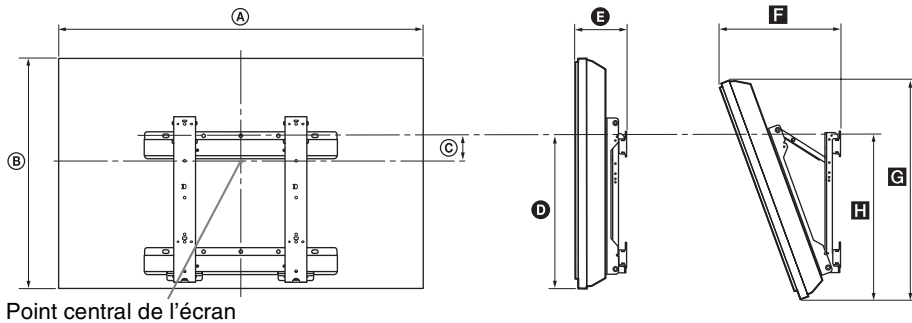

Point central de l'écran

Unité : cm

Nom du modèle KDL-	Dimensions d'affichage		Dimension du centre écran	Longueur pour chaque angle de montage				
				Angle (0°)		Angle (20°)		
	A	B	C	D	E	F	G	H
<b>52HX905</b>	126,3	77,5	7,7	48,2	12,0	34,8	73,5	50,6
<b>46HX905</b>	112,4	69,5	11,8	48,2	12,0	32,0	65,9	50,6
<b>46HX805</b>	108,5	65,6	9,5	43,1	12,1	32,3	61,6	45,4
<b>40HX805</b>	95,2	58,1	13,3	43,1	12,0	29,7	54,6	45,4

Les valeurs indiquées dans le tableau ci-dessus peuvent être légèrement différentes selon l'installation.

### AVERTISSEMENT

Le mur sur lequel le téléviseur sera installé doit pouvoir supporter un poids au moins quatre fois égal à celui du téléviseur. Pour connaître son poids, reportez-vous à la section « Spécifications » (page 14).



## Schéma/tableau des emplacements pour vis et crochets

Nom du modèle	Emplacements pour vis	Emplacements pour crochets
KDL-52HX905 KDL-46HX905/46HX805 KDL-40HX805	e, j	b

### Emplacements pour vis

Lors de la fixation des crochets de montage au téléviseur.

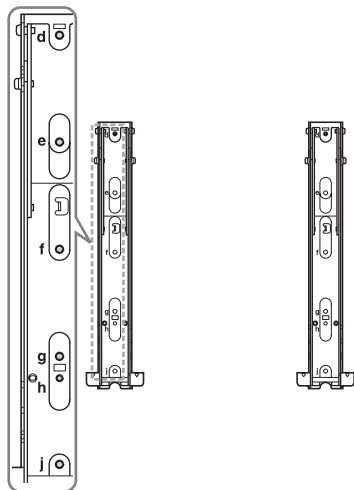

### Emplacements pour crochets

Lors de l'installation du téléviseur sur le support de base.

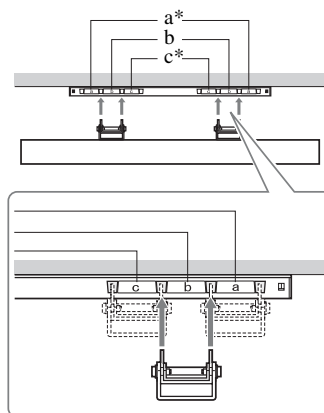

\* Les emplacements pour crochets « a » et « c » ne peuvent pas être utilisés pour les modèles.

# Consignes de sécurité

## Installation/Mise en place

Installez et utilisez le téléviseur conformément aux instructions ci-dessous afin d'éviter tout risque d'incendie, d'électrocution ou autre dommage et/ou blessure.

### Installation

- Le téléviseur doit être installé à proximité d'une prise de courant aisément accessible.
- Placez le téléviseur sur une surface stable et horizontale.
- L'installation murale du téléviseur doit être confiée à un technicien spécialisé.
- Pour des raisons de sécurité, il est vivement recommandé d'utiliser les accessoires Sony, notamment :
  - Support de fixation murale SU-WL500
  - Meuble TV : SU-52HX1 (KDL-52HX905)  
SU-46HX1 (KDL-46HX905)
- Veillez à bien utiliser les vis fournies avec le support de fixation murale lors de la mise en place des crochets de montage à l'arrière du téléviseur. Ces vis sont usinées de façon à mesurer entre 8 mm et 12 mm de long à partir de la surface de fixation du crochet de montage. Leur diamètre et leur longueur varient suivant le modèle de support de fixation murale. L'utilisation de vis autres que celles fournies peut occasionner des dégâts à l'intérieur du téléviseur ou provoquer sa chute, etc.

8 mm à 12 mm

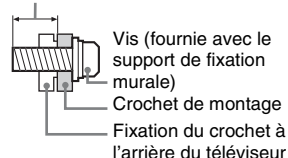

### Transport

- Avant de transporter le téléviseur, débranchez tous ses câbles.
- La présence de deux ou trois personnes est nécessaire pour le transport des téléviseurs de grande taille.
- Pour transporter le téléviseur à la main, saisissez-le de la manière illustrée ci-contre. N'exercez aucune pression sur le panneau LCD ni sur le cadre qui entoure l'écran.
- Pour soulever ou déplacer le téléviseur, saisissez-le par sa base.

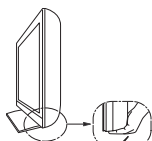

Pour le KDL-52/46HX905

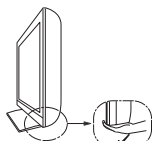

Pour le KDL-46/40HX805

- Lorsque vous transportez le téléviseur, ne le soumettez pas à des secousses ou des vibrations excessives.
- Lorsque vous transportez le téléviseur pour le porter à réparer ou lorsque vous déménagez, glissez-le dans son emballage et son carton d'origine.

### Aération

- Ne devez jamais obstruer les orifices d'aération du boîtier ni y introduire un objet quelconque.
- Laissez un espace libre autour du téléviseur, comme indiqué ci-dessous.
- Il est vivement recommandé d'utiliser le support de fixation murale Sony pour favoriser la circulation adéquate de l'air.

#### Installation murale

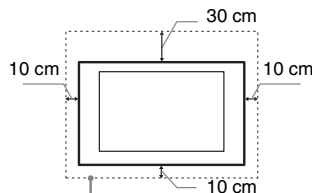

Laissez au moins cet espace libre autour du téléviseur.

#### Installation sur pied

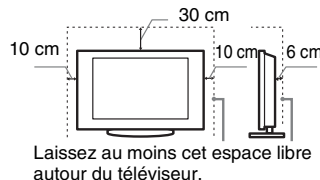

Laissez au moins cet espace libre autour du téléviseur.

- Pour une ventilation correcte, sans accumulation de salissures ni de poussière :
  - Ne placez pas le téléviseur à plat, à l'envers, vers l'arrière ou sur le côté.
  - Ne placez pas le téléviseur sur une étagère, un tapis, un lit ou dans un placard.
  - Ne couvrez pas le téléviseur avec des tissus tels que des rideaux, pas plus qu'avec des journaux, etc.
  - N'installez pas le téléviseur comme illustré ci-dessous.

La circulation de l'air est bloquée.

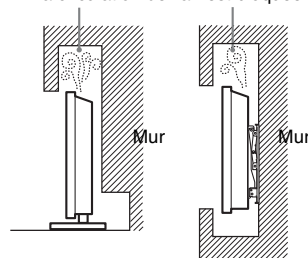

### Cordon d'alimentation secteur

Manipulez le cordon et la prise d'alimentation secteur comme indiqué ci-dessous afin d'éviter tout risque d'incendie, d'électrocution ou autre dommage et/ou blessure :

- Utilisez uniquement un cordon d'alimentation Sony et pas d'une autre marque.

- Insérez la fiche à fond dans la prise secteur.
- Utilisez le téléviseur sur une alimentation de 220-240 V CA uniquement.
- Pour votre propre sécurité, assurez-vous que le cordon d'alimentation secteur est débranché lorsque vous réalisez des branchements et veillez à ne pas trébucher dans les câbles.
- Avant d'effectuer tout type d'intervention ou de déplacer le téléviseur, débranchez le cordon d'alimentation secteur de la prise de courant.
- Eloignez le cordon d'alimentation secteur des sources de chaleur.
- Débranchez la fiche du cordon d'alimentation secteur et nettoyez-la régulièrement. Si la fiche accumule de la poussière ou est exposée à l'humidité, son isolation peut se détériorer et un incendie peut se déclarer.

### Remarques

- N'utilisez pas le cordon d'alimentation fourni avec un autre appareil.
- Ne pliez pas et ne tordez pas exagérément le cordon d'alimentation secteur. Cela pourrait mettre à nu ou rompre les fils conducteurs.
- Ne modifiez pas le cordon d'alimentation secteur.
- Ne posez jamais d'objet lourd sur le cordon d'alimentation secteur.
- Ne tirez jamais sur le cordon d'alimentation secteur proprement dit pour le débrancher.
- Veillez à ne pas brancher un trop grand nombre d'appareils sur la même prise de courant.
- Pour la prise de courant, n'utilisez pas une prise de mauvaise qualité.

### Ce qu'il ne faut pas faire

N'installez/n'utilisez pas le téléviseur dans des lieux, environnements ou situations comparables à ceux répertoriés ci-dessous car sinon, il risque de ne pas fonctionner correctement ou de provoquer un incendie, une électrocution, d'autres dommages et/ou des blessures.

### Lieu :

A l'extérieur (en plein soleil), au bord de la mer, sur un bateau ou voilier, à l'intérieur d'un véhicule, dans des établissements hospitaliers, des sites instables, exposés à la pluie, l'humidité ou à la fumée.

### Environnement :

Endroits excessivement chauds, humides ou poussiéreux ; accessibles aux insectes ; soumis à des vibrations mécaniques, à proximité d'objets inflammables (bougies, etc.). Le téléviseur ne doit être exposé à aucune forme d'écoulement ou d'éclaboussure. C'est pourquoi aucun objet rempli d'un liquide quelconque, comme un vase, ne doit être placé sur le téléviseur.

### Situation :

N'utilisez pas le téléviseur avec les mains mouillées, sans son boîtier ou avec des accessoires non recommandés par le fabricant. En cas d'orage, débranchez le téléviseur de la prise secteur et de la prise d'antenne.

## Eclats et projections d'objets :

- Ne projetez aucun objet en direction du téléviseur. Le verre de l'écran pourrait être brisé lors de l'impact et provoquer des blessures graves.
- Si la surface de l'écran se fendille, ne touchez pas le téléviseur avant d'avoir débranché le cordon d'alimentation secteur. Le non-respect de cette consigne peut entraîner un risque d'électrocution.

## Au repos

- Si vous envisagez de ne pas utiliser le téléviseur pendant plusieurs jours, il est conseillé de le débrancher de l'alimentation secteur pour des raisons de sécurité et de protection de l'environnement.
- Le téléviseur étant toujours sous tension lorsqu'il est simplement éteint, débranchez la fiche d'alimentation secteur de la prise de courant pour le mettre complètement hors tension.
- Toutefois, certains téléviseurs possèdent des caractéristiques dont le bon fonctionnement peut exiger que l'appareil demeure sous tension lorsqu'il est en mode veille.

## Avec les enfants

- Ne laissez pas les enfants grimper sur le téléviseur.
- Conservez les petits accessoires hors de portée des enfants pour éviter tout risque d'ingestion accidentelle.

## Si vous rencontrez les problèmes suivants...

**Eteignez** le téléviseur et débranchez immédiatement le cordon d'alimentation de la prise secteur si l'un des problèmes suivants devait survenir.

Contactez votre revendeur ou le centre de service après-vente Sony pour faire contrôler votre téléviseur par un technicien spécialisé.

### Si :

- Le cordon d'alimentation secteur est endommagé.
- La prise de courant est de mauvaise qualité.
- Le téléviseur est endommagé après avoir subi une chute, un impact ou la projection d'un objet.
- Un objet liquide ou solide a pénétré à l'intérieur des ouvertures du boîtier.

## Avertissement

Pour éviter les incendies, tenez toujours les bougies et autres flammes nues éloignées de ce produit.



# Précautions

## Regarder la télévision

- Certaines personnes peuvent ressentir une gêne (mal aux yeux, fatigue ou nausée, par exemple) lorsqu'elles regardent des images vidéo 3D ou lorsqu'elles jouent à des jeux vidéo 3D. Sony conseille à tous les spectateurs de marquer des pauses régulières lorsqu'ils regardent des images vidéo 3D ou lorsqu'ils jouent à des jeux vidéo 3D. La durée et la fréquence de ces pauses nécessaires varient selon les individus. Vous devez déterminer ce qui vous convient le mieux. Si vous éprouvez la moindre gêne, vous devez cesser de regarder des images vidéo 3D ou de jouer à des jeux vidéo 3D jusqu'à ce qu'elle ait disparu. Consultez un médecin si vous le jugez nécessaire. Vous devez aussi consulter (i) le mode d'emploi de tout autre appareil ou support utilisé avec ce téléviseur et (ii) notre site Web (<http://www.sony-europe.com/myproduct>) pour obtenir les informations les plus récentes à ce sujet. La vision des jeunes enfants (tout particulièrement de ceux de moins de six ans) est toujours en cours de développement. Consultez un médecin (tel qu'un pédiatre ou un ophtalmologue) avant de laisser des jeunes enfants regarder des images vidéo 3D ou jouer à des jeux vidéo 3D. Les adultes doivent surveiller les jeunes enfants pour s'assurer qu'ils respectent les recommandations ci-dessus.
  - Lorsque vous utilisez la fonction 3D simulée, n'oubliez pas que l'image affichée est modifiée par rapport à l'image d'origine en raison de la conversion opérée par le téléviseur.
  - Regarder la télévision dans une pièce modérément éclairée ou peu éclairée pendant une période prolongée soumet vos yeux à un effort.
  - Si vous utilisez un casque, réglez le volume de façon à éviter un niveau sonore excessif qui pourrait altérer votre capacité auditive.
- ## Ecran LCD
- Bien que l'écran LCD soit fabriqué avec une technologie de haute précision et soit doté d'une définition de pixels effectifs de 99,99 % ou supérieure, il est possible que quelques points noirs ou points lumineux (rouges, bleus ou verts) apparaissent constamment sur l'écran. Ce phénomène est inhérent à la structure de l'écran LCD et n'indique pas un dysfonctionnement.
  - N'appuyez pas sur le filtre avant, ne l'effleurez pas et ne placez pas d'objets sur ce téléviseur. L'image pourrait être instable ou l'écran LCD être endommagé.
  - Si ce téléviseur est utilisé dans un environnement froid, l'image peut apparaître sale ou sombre. Ce n'est pas le signe d'un dysfonctionnement. Ce phénomène disparaît au fur et à mesure que la température augmente.
  - Une image rémanente peut apparaître lorsque des images fixes sont affichées en continu. Elle peut disparaître au bout d'un certain temps.
  - L'écran et le boîtier se réchauffent lorsque le téléviseur est en cours d'utilisation. Ceci n'a rien d'anormal.

- L'écran LCD contient une petite quantité de cristaux liquides. Certains tubes fluorescents utilisés dans ce téléviseur contiennent également du mercure. Respectez les réglementations locales en vigueur concernant la mise au rebut de cet équipement.

## Traitement et nettoyage du boîtier et de la surface de l'écran du téléviseur

Assurez-vous que le cordon d'alimentation secteur relié au téléviseur est débranché de la prise de courant avant d'entreprendre toute opération de nettoyage.

Pour éviter toute dégradation du matériau ou du revêtement de l'écran, respectez les précautions suivantes.

- Pour ôter la poussière du boîtier ou de la surface de l'écran, frottez délicatement avec un linge doux. En cas de saleté tenace, frottez avec un linge doux légèrement imprégné d'une solution à base de détergent doux dilué.
- Ne pas vaporiser d'eau ni de détergent directement sur le téléviseur. Le liquide pourrait couler au bas de l'écran ou sur les parties extérieures et provoquer des dysfonctionnements.
- N'utilisez jamais d'éponge abrasive, de produit de nettoyage alcalin/acide, de poudre à récurer ou de solvant volatil, qu'il s'agisse d'alcool, d'essence, de diluant ou d'insecticide. L'utilisation de ces produits ou tout contact prolongé avec des matériaux en caoutchouc ou en vinyle peut endommager la surface de l'écran et le matériau du boîtier.
- Le nettoyage régulier des ouvertures de ventilation est recommandé pour assurer une ventilation correcte.
- Si l'angle du téléviseur doit être réglé, déplacez lentement ce dernier pour éviter qu'il ne se désolidarise et tombe de son pied.

## Appareils optionnels

- Eloignez le téléviseur de tout appareil ou équipement optionnel émettant des rayonnements électromagnétiques. Sinon, cela pourrait entraîner une déformation de l'image et/ou un bruit.
- Cet appareil a été testé et déclaré conforme aux limites de la Directive CEM lors de l'utilisation d'un câble de signal de liaison dont la longueur ne dépasse pas 3 mètres.

## Piles

- Respectez les polarités lors de l'insertion de piles.
- Ne mélangez pas des piles de types différents, ni des piles usagées avec des piles neuves.
- Respectez l'environnement lorsque vous jetez les piles. L'élimination des piles peut être réglementée dans certaines régions. Consultez les autorités locales.
- Manipulez la télécommande avec soin. Ne la laissez pas tomber, ne la piétinez pas et ne renversez aucun liquide sur celle-ci.
- Ne placez pas la télécommande à proximité d'une source de chaleur, dans un endroit exposé à la lumière directe du soleil ou dans une pièce humide.

## Mise au rebut du téléviseur



**Traitement des appareils électriques et électroniques en fin de vie**

**(Applicable dans les pays de l'Union Européenne et aux autres pays européens disposant de systèmes de collecte sélective)**

Ce symbole, apposé sur le produit ou sur son emballage, indique que ce produit ne doit pas être traité avec les déchets ménagers. Il doit être remis à un point de collecte approprié pour le recyclage des équipements électriques et électroniques. En s'assurant que ce produit est bien mis au rebut de manière appropriée, vous aiderez à prévenir les conséquences négatives potentielles pour l'environnement et la santé humaine. Le recyclage des matériaux aidera à préserver les ressources naturelles. Pour des informations détaillées sur le recyclage de ce produit, veuillez contacter le service municipal local, le service chargé du traitement des déchets ménagers ou le magasin où vous avez acheté le produit.



**Pb**

**Elimination des piles et accumulateurs usagés (Applicable dans les pays de**

**l'Union Européenne et aux autres pays européens disposant de systèmes de collecte sélective)**

Ce symbole, apposé sur les piles et accumulateurs ou sur les emballages, indique que les piles et accumulateurs fournis avec ce produit ne doivent pas être traités comme de simples déchets ménagers. Sur certains types de piles, ce symbole apparaît parfois combiné avec un symbole chimique. Les symboles pour le mercure (Hg) ou le plomb (Pb) sont rajoutés lorsque ces piles contiennent plus de 0,0005% de mercure ou 0,004% de plomb. En vous assurant que ces piles et accumulateurs sont mis au rebut de façon appropriée, vous participez activement à la prévention des conséquences négatives que leur mauvais traitement pourrait provoquer sur l'environnement et sur la santé humaine. Le recyclage des matériaux contribue par ailleurs à la préservation des ressources naturelles. Pour les produits qui pour des raisons de sécurité, de performance ou d'intégrité de données nécessitent une connexion permanente à une pile ou à un accumulateur, il conviendra de vous rapprocher d'un service technique qualifié pour effectuer son remplacement. En rapportant votre appareil électrique en fin de vie à un point de collecte approprié vous vous assurez que la pile ou l'accumulateur incorporée sera traitée correctement. Pour tous les autres cas de figure et afin d'enlever les piles ou accumulateurs en toute sécurité de votre appareil, reportez-vous au manuel d'utilisation. Rapportez les piles ou accumulateurs usagés au point de collecte approprié pour le recyclage. Pour toute information complémentaire au sujet du recyclage de ce produit ou des piles et accumulateurs, vous pouvez contacter votre municipalité, votre déchetterie locale ou le point de vente où vous avez acheté ce produit.







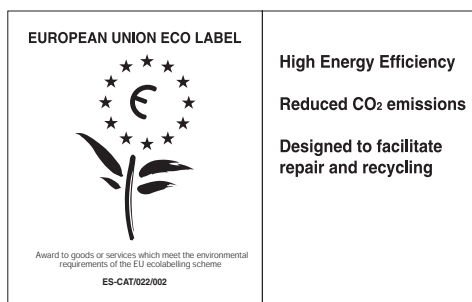

At Sony we are constantly rethinking and redesigning in order to create innovative digital entertainment products. And we are also constantly rethinking and re-evaluating our products, processes and our potential impact on the planet.

Thanks to our results in that direction, this product achieved the European Eco label award issued by the European Commission. You can get more information in following link:

<http://ec.europa.eu/environment/ecolabel/>

**Sony gewährt eine Mindestgarantiezeit von 2 Jahren für dieses LCD-Fernsehgerät und 7 Jahre Lieferbarkeit für den Ersatz von Elektronikteilen.**

**Sony fornisce un minimo di 2 anni di garanzia per questo televisore LCD e 7 anni di disponibilità per i pezzi di ricambio elettronici.**

**Sony poskytuje na tento LCD televizor minimálně 2letou záruku a 7 let existuje možnost výměny elektronických dílů.**

**Spoločnosť Sony poskytuje na tento LCD TV minimálne dvojročnú záruku a 7 ročnú zaručenú dostupnosť náhradných elektronických dielov.**

**Firma Sony udziela co najmniej 2-letniej gwarancji na ten odbiornik TV z ekranem ciekłokrystalicznym oraz zapewnia dostępność elektronicznych części zamiennych przez okres 7 lat.**

**Sony offre une garantie de 2 ans minimum pour ce téléviseur LCD et 7 ans de disponibilité pour le remplacement de pièces électroniques.**



Für hilfreiche Informationen zu Sony Produkten

Per informazioni utili sui prodotti Sony

Užitečné informace o výrobcích Sony

Pre viac informácií o produktoch Sony

Szczegółowe informacje o produktach Sony

Pour obtenir les informations utiles concernant les produits Sony

<http://www.sony-europe.com/myproduct/>

