

At Sony we are constantly rethinking and redesigning in order to create innovative digital entertainment products. And we are also constantly rethinking and re-evaluating our products, processes and our potential impact on the planet. Thanks to our results in that direction, this product achieved the European Eco label award issued by the European Commission. You can get more information in following link:
<http://ec.europa.eu/environment/ecolabel/>

Sony offre une garantie de 2 ans minimum pour ce téléviseur LCD et 7 ans de disponibilité pour le remplacement de pièces électroniques.

Sony fornisce un minimo di 2 anni di garanzia per questo televisore LCD e 7 anni di disponibilità per i pezzi di ricambio elettronici.

Sony gewährt eine Mindestgarantiezeit von 2 Jahren für dieses LCD Fernsehgerät und 7 Jahre Lieferbarkeit für den Ersatz von Elektronikteilen.

Sony ger minst 2 års garanti på denna LCD-TV och erbjuder tillgänglighet på elektroniska komponenter i 7 år.

Sony giver som minimum 2 års garanti på dette LCD TV og 7 års garanti for rådighed af reservedele.

Sony myöntää tälle LCD-televisiolle vähintään 2 vuoden takuun ja elektroniikkaosille 7 vuoden saatavuustakuun.

Firma Sony udziela co najmniej 2-letniej gwarancji na ten odbiornik TV z ekranem ciekłokrystalicznym oraz zapewnia dostępność elektronicznych części zamiennych przez okres 7 lat.

Sony gir minimum 2 års garanti for denne LCD TV-en og 7 års tilgjengelighet for elektroniske reservedeler.

Sony poskytuje na tento LCD televizor minimálně 2letou záruku a 7 let existuje možnost výměny elektronických dílů.

Spoločnosť Sony poskytuje na tento LCD TV minimálne dvojročnú záruku a 7 ročnú zaručenú dostupnosť náhradných elektronických dielov.

Pour obtenir les informations utiles concernant les produits Sony

Per informazioni utili sui prodotti Sony

Für hilfreiche Informationen zu Sony Produkten

For nyttig informasjon om Sony-produkter

For mere information om Sony-produkter

Hyödyllistä tietoa Sony tuotteista

<http://www.sony-europe.com/myproduct/>

Szczegółowe informacje o produktach Sony

For nyttig informasjon om Sony produkter

Užitečné informace o výrobcích Sony

Pre viac informácií o produktoch Sony

Для получения полезной информации о продукции Сони

SONY®

LCD Digital Colour TV

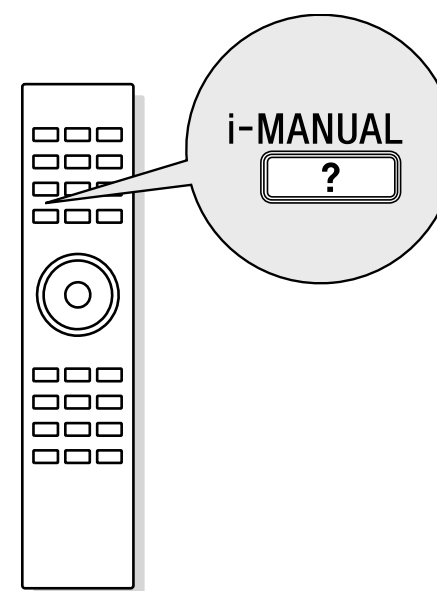

Mode d'emploi	FR
Istruzioni per l'uso	IT
Bedienungsanleitung	DE
Bruksanvisning	SE
Betjeningsvejledning	DK
Käyttöohje	FI
Instrukcja obsługi	PL
Bruksanvisning	NO
Návod k použití	CZ
Návod na obsluhu	SK
Инструкция по эксплуатации	RU

BRAVIA

KDL-60EX705 / 55EX715 / 52EX705 / 46EX719 / 46EX718 / 46EX717 / 46EX716 / 46EX715
 KDL-46EX709 / 46EX708 / 46EX707 / 46EX706 / 46EX705 / 40EX719 / 40EX718 / 40EX717
 KDL-40EX716 / 40EX715 / 40EX709 / 40EX708 / 40EX707 / 40EX706 / 40EX705 / 40EX605
 KDL-32EX719 / 32EX717 / 32EX716 / 32EX715 / 32EX709 / 32EX707 / 32EX706 / 32EX705
 KDL-32EX605



Introduction

Sony vous remercie d'avoir choisi ce téléviseur. Avant de l'utiliser, nous vous invitons à lire attentivement ce manuel et à le conserver pour vous y référer ultérieurement.

Le fabricant de ce produit est Sony Corporation, 1-7-1 Konan Minato-ku Tokyo, 108-0075 Japon. Le représentant autorisé pour les questions de compatibilité électromagnétique (EMC) et la sécurité des produits est Sony Deutschland GmbH, Hedelfinger Strasse 61, 70327 Stuttgart, Allemagne. Pour toute question relative au SAV ou à la garantie, merci de bien vouloir vous référer aux coordonnées contenues dans les documents relatifs au SAV ou la garantie.

Notes sur la fonction TV numérique

- Les fonctions du Téléviseur numérique (DVB) ne sont opérationnelles que dans les pays ou les zones assurant la diffusion des signaux numériques terrestres DVB-T (MPEG-2 et H.264/MPEG-4 AVC) ou dans les pays ou les zones couverts par un service de diffusion par câble DVB-C (MPEG-2 et H.264/MPEG-4 AVC) compatible. Vérifiez auprès de votre revendeur local que votre zone de résidence permet la réception du signal DVB-T ou renseignez-vous auprès de votre câblo-opérateur pour être sûr de la compatibilité du service DVB-C avec ce téléviseur.
- Il est possible que celui-ci vous facture des frais supplémentaires pour ce service et qu'il vous faille accepter ses conditions générales pour cette prestation.
- Ce téléviseur est conforme aux spécifications DVB-T et DVB-C mais sa compatibilité avec les futurs programmes numériques terrestres DVB-T et par le câble DVB-C ne peut en aucun cas être garantie.
- Certaines fonctions du téléviseur numérique peuvent ne pas être disponibles dans tous les pays/régions et le service câblé DVB-C peut ne pas s'avérer totalement opérationnel avec certains opérateurs.

Pour une liste des câblo-opérateurs compatibles, consulter le site d'assistance Internet :

<http://support.sony-europe.com/TV/DVBC/>



- Les instructions relatives à l'« installation du support de fixation murale » sont incluses dans ce mode d'emploi.
- Sauf notification contraire, les illustrations utilisées dans le présent mode d'emploi sont extraites de la KDL-40EX705.

Informations sur les marques commerciales

DVB est une marque déposée du projet DVB.

HDMI, le logo HDMI et High-Definition Multimedia Interface sont des marques commerciales ou marques déposées de HDMI Licensing, LLC aux États-Unis et dans d'autres pays.

DLNA®, le logo DLNA et DLNA CERTIFIED® sont des marques, des marques de service ou des marques de certification de Digital Living Network Alliance.

DivX® est une technologie de compression de fichier vidéo développée par DivX, Inc.

DivX, DivX Certified et les logos associés sont des marques commerciales de DivX, Inc. qui sont utilisées sous licence.

À PROPOS DE LA VIDÉO DIVX :

DivX® est un format vidéo numérique créé par DivX, Inc. Ceci est un appareil DivX Certified officiel qui lit les vidéos DivX. Rendez-vous sur www.divx.com pour plus d'informations et pour télécharger des outils logiciels permettant de convertir vos fichiers en vidéos DivX.

À PROPOS DE LA VIDÉO À LA

DEMANDE DIVX : Cet appareil DivX Certified® doit être enregistré afin de lire les vidéos à la demande (VOD) DivX.

Pour générer le code d'enregistrement, consultez la section VOD DivX dans le menu de configuration de l'appareil. Rendez-vous ensuite sur vod.divx.com avec ce code pour procéder à l'enregistrement et en savoir plus sur la VOD DivX.

Fabriqué sous licence de Dolby Laboratories. Dolby et le symbole à double D sont des marques de Dolby Laboratories.

« BRAVIA » et BRAVIA sont des marques de Sony Corporation.

« XMB » et « xross media bar » sont des marques de Sony Corporation et Sony Computer Entertainment Inc.

DiSeqC™ est une marque déposée de EUTELSAT.



Table des matières

Vérification des accessoires	3
Insertion de piles dans la télécommande.....	3

Installation

Fixation du support de table (sauf pour le KDL-60EX705)	4
Raccordement d'une antenne/d'un décodeur/d'un graveur (notamment un graveur de DVD).....	4
Protection du téléviseur contre les chutes	5
Rangement des câbles	5
Exécution du réglage initial	5
Démontage du support de table du téléviseur	7

Regarder la télévision

Pour regarder des programmes.....	8
Pour utiliser les fonctionnalités du téléviseur.....	8
Pour utiliser l'i-Manual.....	9

Informations complémentaires

Dépannage	10
Spécifications.....	12
Installation des accessoires (Support de fixation murale).....	15
Tableau des dimensions d'installation du téléviseur.....	16
Schéma/tableau d'emplacement des vis et crochets.....	17
Consignes de sécurité	18
Précautions	19

- Le mode d'emploi est intégré à votre téléviseur BRAVIA. Pour plus d'informations à ce sujet, reportez-vous à la section « Pour utiliser l'i-Manual » (page 9).
- Avant d'utiliser le téléviseur, lisez attentivement la section « Consignes de sécurité » (page 18). Conservez ce manuel pour toute référence ultérieure.

Vérification des accessoires

Cordon d'alimentation (1)

Télécommande (1)

Piles AAA (type R3) (2)

Support de câble (1)*¹

Cache arrière du support (1)

(KDL-40/32EX719, KDL-40EX718, KDL-40/32EX717, KDL-40/32EX716, KDL-40/32EX715, KDL-40/32EX709, KDL-40EX708, KDL-40/32EX707, KDL-40/32EX706, KDL-40/32EX705 et KDL-40/32EX605 uniquement)

Support de table (1)*²

(sauf pour le KDL-60EX705)

Vis de fixation du support (M5 x 16) (4)

(sauf pour le KDL-60EX705)

Vis de montage du support (M5 x 16) (4)

(KDL-40/32EX719, KDL-40EX718, KDL-40/32EX717, KDL-40/32EX716, KDL-40/32EX715, KDL-40/32EX709, KDL-40EX708, KDL-40/32EX707, KDL-40/32EX706, KDL-40/32EX705 et KDL-40/32EX605 uniquement)

*¹ Sur les KDL-46EX719, KDL-46EX718, KDL-46EX717, KDL-46EX716, KDL-55/46EX715, KDL-46EX709, KDL-46EX708, KDL-46EX707, KDL-46EX706 et KDL-60/52/46EX705, le cache arrière du support est fixé d'origine au support.

*² Pour le KDL-40/32EX719, KDL-40EX718, KDL-40/32EX717, KDL-40/32EX716, KDL-40/32EX715, KDL-40/32EX709, KDL-40EX708, KDL-40/32EX707, KDL-40/32EX706, KDL-40/32EX705 et le KDL-40/32EX605, montez le support de table à l'aide des vis de montage fournies. Reportez-vous au feuillet du support de table pour savoir comment l'assembler.

Insertion de piles dans la télécommande

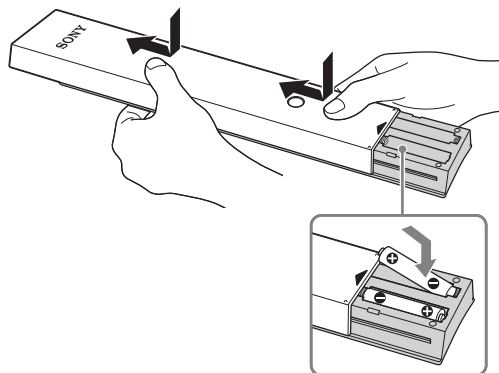

Fixation du support de table (sauf pour le KDL-60EX705)

- 1 Pour une fixation correcte à certains modèles de téléviseurs, reportez-vous au feuillet fourni avec le support de table.
- 2 Placez le téléviseur sur le support de table.

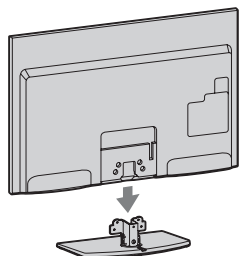

- 3 Fixez le téléviseur au support de table à l'aide des vis fournies et en respectant les flèches ↑ pour guider les vis dans les trous.

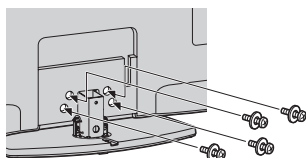

- Si vous utilisez un tournevis électrique, réglez son couple sur 1,5 N·m { 15 kgf·cm } environ.

- 4 Pour le KDL-40/32EX719, KDL-40EX718, KDL-40/32EX717, KDL-40/32EX716, KDL-40/32EX715, KDL-40/32EX709, KDL-40EX708, KDL-40/32EX707, KDL-40/32EX706, KDL-40/32EX705 et le KDL-40/32EX605, quand toutes les vis ont été serrées, fixez le cache arrière fourni au support de table.

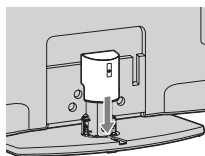

Raccordement d'une antenne/d'un décodeur/d'un graveur (notamment un graveur de DVD)

Raccordement d'un décodeur/graveur (de DVD, par exemple) avec le câble PériTel

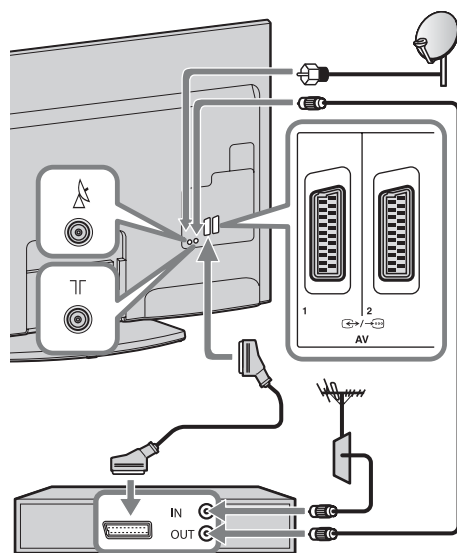

Décodeur/graveur (de DVD, par exemple)



- Vissez le connecteur satellite doucement à la main, n'utilisez aucun outil.
- Le téléviseur doit être éteint lorsque vous branchez l'antenne satellite.

Raccordement d'un décodeur/graveur (de DVD, par exemple) avec le câble HDMI

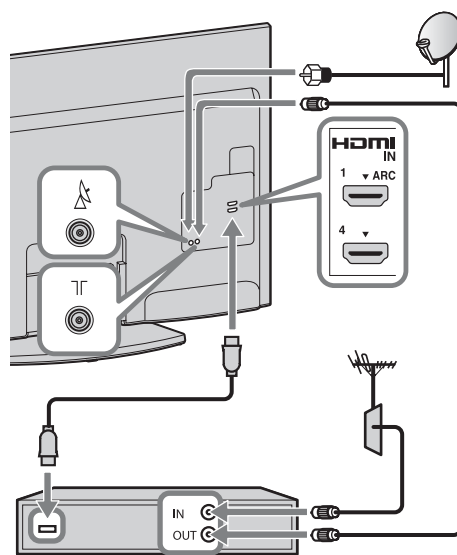

Décodeur/graveur (de DVD, par exemple)

Recommandation relative à la fiche de type F

Il est conseillé d'utiliser une fiche de type F de configuration similaire à celle illustrée ci-dessous.

Le fil interne ne peut pas dépasser le connecteur de plus de 1,5 mm.

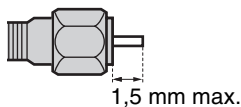

(Illustration de référence de la fiche de type F)

Protection du téléviseur contre les chutes

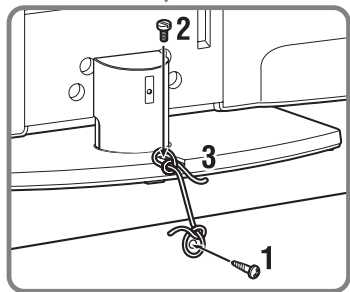
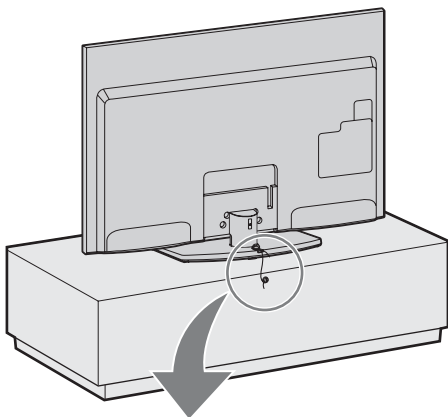

- 1 Fixez une vis à bois (4 mm de diamètre, non fournie) sur le meuble TV.
- 2 Fixez une vis à métaux (M4 × 16, non fournie) dans l'orifice du téléviseur.
- 3 Reliez la vis à bois et la vis à métaux à l'aide d'un lien résistant (non fourni).

Rangement des câbles

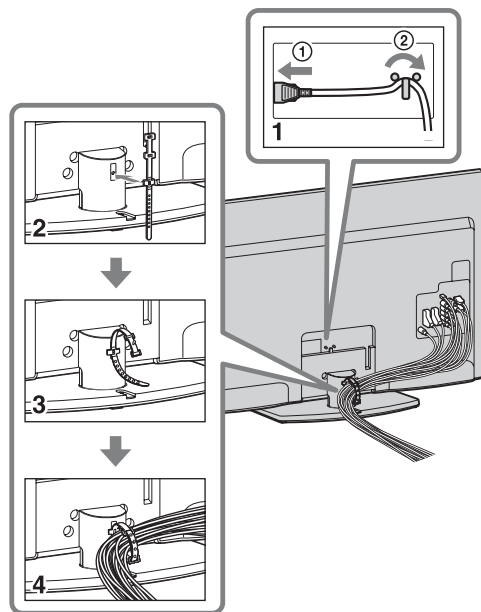

- Ne rangez pas le cordon d'alimentation avec les autres câbles.

Exécution du réglage initial

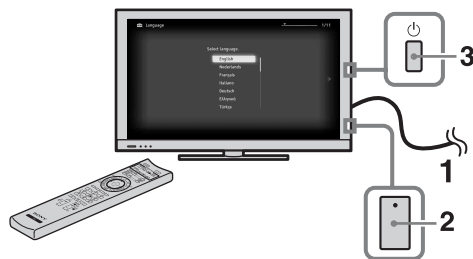

Modèles EX719/
EX718/EX717/EX716/
EX715/EX709/EX708/
EX707/EX706/EX705
uniquement

- 1 Raccordez le téléviseur à votre prise secteur.
- 2 Pour les modèles EX719/EX718/EX717/EX716/EX715/EX709/EX708/EX707/EX706/EX705, assurez-vous que le réglage **ENERGY SAVING SWITCH** est activé (●).

3 Appuyez sur la touche du téléviseur.

La première fois que vous mettez sous tension le téléviseur, le menu Langue apparaît sur l'écran.

4



Suivez les instructions affichées à l'écran.

Mémorisation satellite auto :

« Mémorisation satellite auto » syntonise automatiquement les chaînes satellite disponibles. La gestion Digital Satellite Equipment Control (DiSEqC) 1.0 permet de configurer jusqu'à quatre chaînes différentes. Les réglages suivants sont indépendants pour chaque connexion. Pour régler Entrée DiSEqC dans « Contrôle DiSEqC », utilisez « Configuration LNB ».

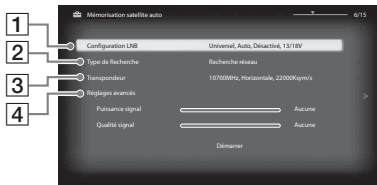

1 « Configuration LNB » :

- Dans le cas d'un (bloc à bruit réduit) non standard, un réglage manuel est possible.
- Dans le cas d'une seule chaîne satellite, vous pouvez conserver le réglage initial.
 - Pour deux chaînes satellite, vous devez régler « Toneburst A » (1^{er} satellite) et « Toneburst B » (2^{ème} satellite) dans le réglage « Contrôle DiSEqC ».
 - Vous pouvez aussi utiliser la commande DiSEqC A (1^{er} satellite) et B (2^{ème} satellite) si le LNB ou le multi-commutateur peut gérer ces commandes.
 - Pour quatre chaînes satellite, les commandes DiSEqC A, B, C et D sont requises.
- « **Bande fréquence basse LNB** » et
« **Bande fréquence haute LNB** » :

- Spécifie les bandes de fréquences LNB. N'oubliez pas de consulter la documentation de votre LNB pour définir les fréquences (normalement affichées sous la forme « Fréquence L.O. »).
 - Les valeurs par défaut sont valables pour un LNB universel.
 - Si votre LNB peut gérer deux bandes (basse et haute), vous pouvez spécifier les deux. S'il n'en gère qu'une seule, spécifiez la bande basse.
- « **Tonalité 22 kHz** » : Si vous disposez d'un LNB à deux bandes (bandes basse et haute), choisissez « Auto ». Le téléviseur règle tout automatiquement, sinon, choisissez « Non ».
- « **Tension LNB** » : Spécifie la tension définie pour un LNB à double polarisation.
- 13/18V : par défaut.
 - 14/19V : si le câble LNB mesure plus de 60 m.
 - Non : s'il est possible d'utiliser une alimentation externe.

2 « Type de Recherche » :

Si l'utilisation de « Recherche réseau » ne permet de trouver aucune chaîne, essayez « Recherche complète ».

« **Recherche complète** » : Exécute une recherche portant sur toutes les fréquences et garantit la syntonisation de tous les programmes possibles pour la configuration LNB actuellement définie. Les programmes précédemment syntonisés sont perdus.

« **Recherche réseau** » : Exécute une recherche portant sur les transpondeurs d'un réseau (autrement dit une recherche NIT). Comme « Recherche réseau » est plus rapide que « Recherche complète », elle est conseillée lors de la syntonisation à partir d'un réseau connu (normalement associé à un satellite). Un transpondeur doit être spécifié, à partir duquel les informations réseau (autres transpondeurs) sont récupérées. Les programmes précédemment syntonisés sont perdus.

« Rech. de nouvelles chaînes » :

- Effectue la syntonisation à partir d'un seul transpondeur.
- Il s'agit d'une recherche incrémentielle à utiliser lorsqu'un nouveau transpondeur est ajouté à un satellite.
- Les programmes précédemment syntonisés sont conservés et les nouveaux sont ajoutés à la fin de la liste des programmes de la connexion satellite que vous modifiez.



- « Rech. de nouvelles chaînes » n'est pas disponible lors du réglage initial.

3 « Transpondeur » :

En mode « Recherche réseau » ou « Rech. de nouvelles chaînes », vous pouvez entrer manuellement les réglages du transpondeur.

4 « Réglages avancés » :

Vous permet de définir les réglages de syntonisation, de manière plus détaillée, afin de rechercher le type de chaînes que vous préférez.

Mémo numérique auto : Quand vous sélectionnez « Câble », nous vous recommandons de sélectionner « Recherche rapide » pour un réglage rapide. Réglez « Fréquence » et « Identification de réseau » selon les informations fournies par votre câblo-opérateur. Si vous ne trouvez aucune chaîne en utilisant « Recherche rapide », essayez « Recherche complète » (même si cela peut prendre un certain temps).



- Il se peut que la fonction « Recherche complète » ne soit pas disponible dans certains pays/certaines régions.

Pour une liste des câblo-opérateurs compatibles, consultez notre site d'assistance Internet :
<http://support.sony-europe.com/TV/DVBC/>

Ordre des chaînes : Permet de modifier l'ordre des chaînes analogiques mémorisées dans le téléviseur.

1 Appuyez sur \uparrow/\downarrow pour sélectionner la chaîne que vous souhaitez déplacer vers un autre numéro, puis appuyez sur \oplus .

2 Appuyez sur \uparrow/\downarrow pour sélectionner le nouveau numéro pour la chaîne, puis appuyez sur \oplus .



- Pour les chaînes satellite, sélectionnez « Ordre des chaînes satellite » dans « Réglage Numérique » de « Réglages » pour modifier l'ordre des chaînes satellite en suivant la procédure ci-dessus, une fois le réglage initial terminé.
- Vous pouvez aussi régler les chaînes manuellement.

Démontage du support de table du téléviseur

Retirez les vis du téléviseur \uparrow dans le sens des flèches.

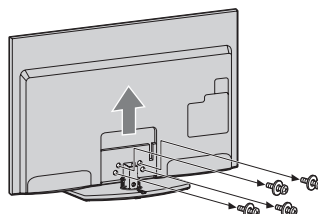

- Aucun motif ne justifie le démontage du support de table du téléviseur, excepté l'installation des accessoires correspondants sur le téléviseur.
- Ne transportez pas le support de table en le tenant par son cache arrière afin d'éviter de le laisser tomber, ce qui pourrait entraîner des dégâts ou des blessures.

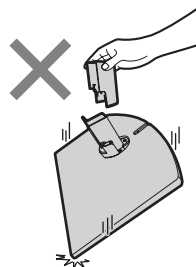

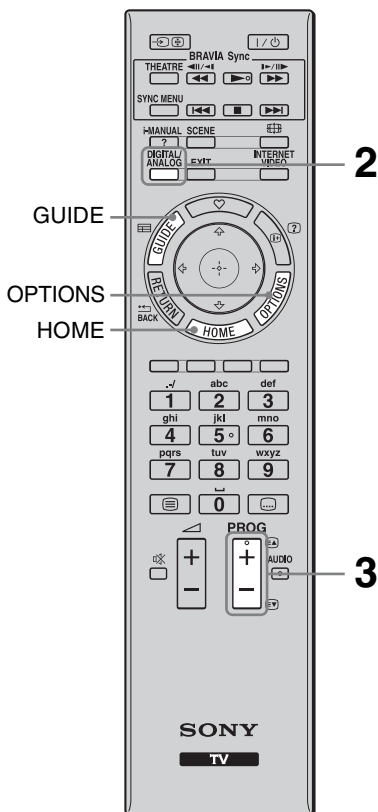

Regarder la télévision

Pour regarder des programmes

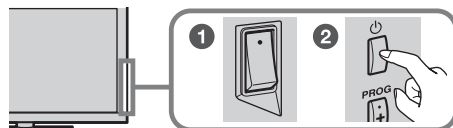

1 Mettez le téléviseur sous tension.



- 1 Pour les modèles EX719/EX718/EX717/EX716/EX715/EX709/EX708/EX707/EX706/EX705, activez le **ENERGY SAVING SWITCH** (●).
- 2 Appuyez sur la touche  du téléviseur pour le mettre sous tension.

2 Sélectionnez un mode.



3 Sélectionnez une chaîne de télévision.

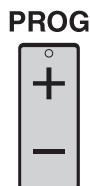

- La touche numérique **5** et les touches **PROG +** et **AUDIO** disposent de points tactiles. Ils vous serviront de référence lors de l'utilisation du téléviseur.

Utilisation du Guide des programmes numérique électronique

Appuyez sur **GUIDE** en mode numérique pour afficher le guide des programmes.



Pour utiliser les fonctionnalités du téléviseur

Touche HOME

Pour afficher les différents écrans d'opérations et de réglages.

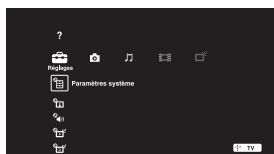

Touche OPTIONS

Pour afficher des fonctions utiles correspondant à l'entrée ou au contenu en cours.



Pour utiliser l'i-Manual

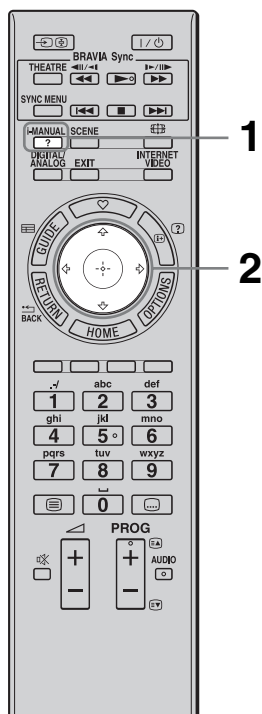

Le mode d'emploi est intégré à votre téléviseur BRAVIA et peut être affiché à l'écran. Vous pouvez consulter votre i-Manual à tout moment pour découvrir ses nombreuses fonctions utiles.

1 Appuyez sur i-MANUAL.



2 Appuyez sur $\leftarrow/\rightarrow/\uparrow/\downarrow/\oplus$ pour sélectionner des éléments.

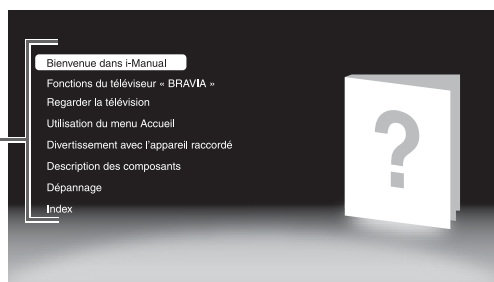
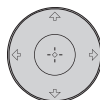

- **Bienvenue dans i-Manual**
- **Fonctions du téléviseur « BRAVIA »**
- **Regarder la télévision**

Présente les fonctions utiles, telles que le guide EPG, les Favoris, etc.

■ **Utilisation du menu Accueil**

Personnalisez les paramètres de votre téléviseur, etc.

■ **Divertissement avec l'appareil raccordé**

Décrit comment raccorder un appareil en option.

■ **Description des composants**

■ **Dépannage**

Pour trouver des solutions à votre problème.

■ **Index**





- Les Images et illustrations peuvent être différentes de celles affichées à l'écran.

Dépannage

Vérifiez si le témoin  (veille) clignote en rouge.



Si le témoin (veille) clignote

La fonction d'auto-diagnostic est activée.

- 1** Comptez le nombre de clignotements du témoin  (veille) après chaque pause de trois secondes.
Par exemple, le témoin clignote trois fois, s'éteint pendant trois secondes et clignote de nouveau trois fois.
- 2** Appuyez sur la touche  du téléviseur pour le mettre hors tension, débranchez le cordon d'alimentation secteur et signalez la façon dont le témoin clignote (nombre de clignotements) à votre revendeur ou au Centre de Service Après-Vente Sony.













Si le témoin (veille) ne clignote pas

- 1** Vérifiez les éléments des tableaux ci-dessous. (Reportez-vous aussi à la section « Dépannage » de l'i-Manual.)
- 2** Si le problème persiste, confiez votre téléviseur à un technicien qualifié.

Condition	Description/Solution
Image	
Absence d'image (écran noir) et de son.	<ul style="list-style-type: none">• Vérifiez le raccordement de l'antenne/câble.• Raccordez le téléviseur au secteur et appuyez sur la touche  du téléviseur.• Lorsque le témoin  (veille) s'allume en rouge, appuyez sur .
Quelques petits points noirs et/ou brillants apparaissent à l'écran.	<ul style="list-style-type: none">• L'écran est composé de pixels. La présence de petits points noirs et/ou brillants (pixels) à l'écran n'est pas le signe d'une défaillance.

Condition	Description/Solution
Généralités	
Impossible de mettre le téléviseur sous tension (modèles EX719/EX718/EX717/EX716/EX715/EX709/EX708/EX707/EX706/EX705 uniquement).	<ul style="list-style-type: none"> Assurez-vous que ENERGY SAVING SWITCH est activé (●).
Certains programmes ne peuvent pas être mémorisés.	<ul style="list-style-type: none"> Vérifiez l'antenne ou la parabole. Le câble satellite est peut-être court-circuité ou il peut avoir des problèmes de connexion. Vérifiez le câble et la connexion puis éteignez le téléviseur avec l'interrupteur Oui / Non et allumez de nouveau. La fréquence que vous avez saisie est hors limites. Veuillez consulter le fournisseur de programme satellite.
Le téléviseur s'éteint automatiquement (il passe en mode veille).	<ul style="list-style-type: none"> Vérifiez si la fonction « Arrêt programmé » est activée ou vérifiez le réglage de « Durée » dans « Marche programmée ». Vérifiez si la fonction « Mise en veille du téléviseur » est activée.
La télécommande ne fonctionne pas.	<ul style="list-style-type: none"> Remplacez les piles. Votre téléviseur est peut-être en mode SYNC. Appuyez sur SYNC MENU, sélectionnez « Commande TV », puis « Accueil (Menu) » ou « Options » pour commander par le téléviseur.
Le mot de passe du « Verrouillage parental » a été oublié.	<ul style="list-style-type: none"> Saisissez 9999 comme code PIN. (Le code PIN 9999 est toujours accepté.)

Spécifications

Norme	
Type d'affichage	Ecran à cristaux liquides
Standard de télévision	Analogique : Selon le pays/la région sélectionné : B/G/H, D/K, L, I Numérique : DVB-T/DVB-C Satellite: DVB-S/DVB-S2
Norme Couleur/Vidéo	Analogique : PAL, PAL60 (uniquement entrée vidéo), SECAM, NTSC3.58, NTSC4.43 (uniquement entrée vidéo) Numérique : MPEG-2 MP@ML/HL, H.264/MPEG-4 AVC MP/HP@L4
Canaux couverts	Analogique : VHF : E2-E12/UHF : E21-E69/CATV : S1-S20/HYPER : S21-S41 D/K : R1-R12, R21-R69/L : F2-F10, B-Q, F21-F69/I : UHF B21-B69 Numérique : VHF/UHF Satellite : Fréquence IF 950-2 150 MHz
Sortie son	10 W + 10 W
Prises entrée/sortie	
Câble d'antenne	Borne 75 ohms externe pour VHF/UHF
Antenne satellite	Connecteur femelle type-F IEC169-24, 75 ohm. DiSeqC 1.0, LNB 13V/18V & 22KHz tone
 AV1, 2	Connecteur Péritel à 21 broches (norme CENELEC) comprenant entrée audio et vidéo, entrée RVB et sortie audio et vidéo TV.
 COMPONENT IN	Formats pris en charge : 1080p, 1080i, 720p, 576p, 576i, 480p, 480i
 COMPONENT IN	Entrée audio (prises phono)
HDMI IN1, 2, 3, 4	Vidéo : 1080/24p, 1080p, 1080i, 720p, 576p, 576i, 480p, 480i Audio : PCM linéaire deux canaux : 32, 44,1 et 48 kHz, 16, 20 et 24 bits, Dolby Digital Entrée audio analogique (mini-prise) (HDMI IN4 uniquement) Entrée PC
 AV3	Entrée vidéo (prise phono)
 AV3	Entrée audio (prises phono)
 DIGITAL AUDIO OUT (OPTICAL)	Prise optique numérique (PCM linéaire deux canaux, Dolby Digital)
 (VAR/FIX)	Sortie audio (prises phono)
 PC IN	Entrée PC (Mini D-sub 15 broches)  Entrée audio PC (mini-prise)
 USB	Port USB
 Headset	Prise casque
 CAM	Emplacement CAM (Module pour système à contrôle d'accès)
 LAN	Connecteur 10BASE-T/100BASE-TX (La vitesse de connexion du réseau peut varier en fonction de l'environnement d'exploitation. Le débit et la qualité de la communication 10BASE-T/100BASE-TX ne sont pas garantis pour ce téléviseur.) * Pour les connexions LAN, utilisez un câble 10BASE-T/100BASE-TX de catégorie 7 (non fourni).

Nom du modèle KDL-		60EX705	52EX705	46EX709/46EX708/ 46EX707/46EX706/ 46EX705
Alimentation et autres				
Tension d'alimentation		220 V – 240 V CA, 50 Hz		
Taille d'écran (mesurée en diagonale)		Environ 152,5 cm/60 pouces	Environ 132,2 cm/52 pouces	Environ 116,8 cm/46 pouces
Résolution d'affichage		1 920 points (horizontal) × 1 080 lignes (vertical)		
Consommation électrique	en mode « Domicile »/ « Standard »	144 W	103 W	90,0 W
	en mode « Point de vente »/ « Intense »	208 W	142 W	125 W
Consommation électrique en veille* ¹		0,23 W (15 W si « Démarrage rapide » est réglé sur « Oui »)		
Consommation électrique annuelle moyenne* ²		210 kWh	150 kWh	131 kWh
Dimensions (environ) (l × h × p)				
avec support de table		143,1 × 90,9 × 38,6 cm	125,2 × 80,5 × 35,0 cm	111,8 × 73,0 × 28,0 cm
sans support de table		143,1 × 87,7 × 6,6 cm	125,2 × 77,5 × 6,5 cm	111,8 × 69,8 × 6,5 cm
Poids (environ)				
avec support de table		38,1 kg	27,0 kg	21,3 kg
sans support de table		31,3 kg	22,7 kg	18,4 kg
Accessoires fournis		Voir la section « Vérification des accessoires » (page 3).		
Accessoires en option		Support de fixation murale : SU-WL500		

Nom du modèle KDL-		40EX709/ 40EX708/ 40EX707/ 40EX706/40EX705	40EX605	32EX709/ 32EX707/ 32EX706/32EX705	32EX605
Alimentation et autres					
Tension d'alimentation		220 V – 240 V CA, 50 Hz			
Taille d'écran (mesurée en diagonale)		Environ 101,6 cm/ 40 pouces	Environ 101,6 cm/ 40 pouces	Environ 80,1 cm/ 32 pouces	Environ 80,1 cm/ 32 pouces
Résolution d'affichage		1 920 points (horizontal) × 1 080 lignes (vertical)			
Consommation électrique	en mode « Domicile »/ « Standard »	79,0 W	73,0 W	67,0 W	58,0 W
	en mode « Point de vente »/ « Intense »	107 W	98 W	91 W	80 W
Consommation électrique en veille* ¹		0,2 W (15 W si « Démarrage rapide » est réglé sur « Oui »)			
Consommation électrique annuelle moyenne* ²		115 kWh	107 kWh	98 kWh	85 kWh
Dimensions (environ) (l × h × p)					
avec support de table		98,5 × 65,5 × 28,0 cm	95,2 × 61,3 × 25,0 cm	81,1 × 53,9 × 25,0 cm	76,4 × 50,7 × 25,0 cm
sans support de table		98,5 × 62,3 × 6,4 cm	95,2 × 58,1 × 7,4 cm	81,1 × 50,7 × 6,5 cm	76,4 × 47,5 × 7,3 cm
Mass (Approx.)					
avec support de table		17,8 kg	14,9 kg	12,7 kg	11,1 kg
sans support de table		14,9 kg	12,7 kg	10,7 kg	9,1 kg
Accessoires fournis		Voir la section « Vérification des accessoires » (page 3).			
Accessoires en option		Support de fixation murale : SU-WL500			

Nom du modèle KDL-		55EX715	46EX715/ 46EX716/ 46EX717/ 46EX718/46EX719	40EX715/ 40EX716/ 40EX717/ 40EX718/40EX719	32EX715/ 32EX716/ 32EX717/32EX719
Alimentation et autres					
Tension d'alimentation		220 V – 240 V CA, 50 Hz			
Taille d'écran (mesurée en diagonale)		Environ 138,8 cm/ 55 pouces	Environ 116,8 cm/ 46 pouces	Environ 101,6 cm/ 40 pouces	Environ 80,1 cm/ 32 pouces
Résolution d'affichage		1 920 points (horizontal) × 1 080 lignes (vertical)			
Consommation électrique	en mode « Domicile »/ « Standard »	101 W	86 W	84 W	52 W
	en mode « Point de vente »/ « Intense »	141 W	120 W	114 W	73 W
Consommation électrique en veille* ¹		0,2 W (15 W si « Démarrage rapide » est réglé sur « Oui »)		0,2 W (13 W si « Démarrage rapide » est réglé sur « Oui »)	
Consommation électrique annuelle moyenne* ²		147 kWh	126 kWh	123 kWh	76 kWh
Dimensions (environ) (l × h × p)					
avec support de table		127,8 × 79,7 × 35,0 cm	108,5 × 68,8 × 26,0 cm	95,2 × 61,3 × 25,0 cm	76,4 × 50,7 × 25,0 cm
sans support de table		127,8 × 76,5 × 7,3 cm	108,5 × 65,6 × 7,5 cm	95,2 × 58,1 × 7,4 cm	76,4 × 47,5 × 7,4 cm
Poids (environ)					
avec support de table		26,1 kg	18,6 kg	15,4 kg	10,8 kg
sans support de table		21,8 kg	16,3 kg	13,2 kg	8,8 kg
Accessoires fournis		Voir la section « Vérification des accessoires » (page 3).			
Accessoires en option		Support de fixation murale : SU-WL500			

*¹ La consommation spécifiée en mode de veille est atteinte une fois que le téléviseur a terminé tous les processus internes nécessaires.

*² 4 heures par jour et 365 jours par an



• Pour réduire la consommation électrique

– lorsque vous réduisez le rétroéclairage (la luminosité de l'écran), vous réduisez aussi la consommation électrique.

– les réglages « Ecologie » (par exemple, « Eco d'énergie », « Mise en veille du téléviseur ») vous aident à réduire la consommation électrique et économiser sur votre facture d'électricité.

– lorsque vous mettez le téléviseur hors tension à l'aide de l'**ENERGY SAVING SWITCH** (certains modèles uniquement), la consommation électrique est pratiquement nulle.

La conception et les spécifications sont sujettes à modification sans préavis.

Installation des accessoires (Support de fixation murale)

À l'attention des clients :

Pour des raisons de protection du produit et de sécurité, Sony recommande vivement que l'installation de votre téléviseur soit effectuée par un revendeur Sony ou un installateur agréé. N'essayez pas de l'installer vous-même.

À l'attention des revendeurs Sony et installateurs :

Apportez une attention toute particulière pendant l'installation, l'entretien périodique et le contrôle de ce produit.

Votre téléviseur peut être installé à l'aide du support de fixation murale SU-WL500 (vendu séparément).

- Reportez-vous aux instructions qui accompagnent le support de fixation murale pour l'installer correctement.
- Reportez-vous à la section « Démontage du support de table du téléviseur » (page 7).



- Placez le téléviseur sur le support de table lorsque vous fixez le crochet de montage.
- Pour les modèles 55EX715 et EX709/EX708/EX707/EX706/EX705 :
 - Les vis que vous retirez doivent être rangées en lieu sûr, hors de portée des enfants.
 - Si vous refixez le support de table, veillez à utiliser les vis que vous avez retirées et fixez-les dans les orifices d'origine à l'arrière du téléviseur.

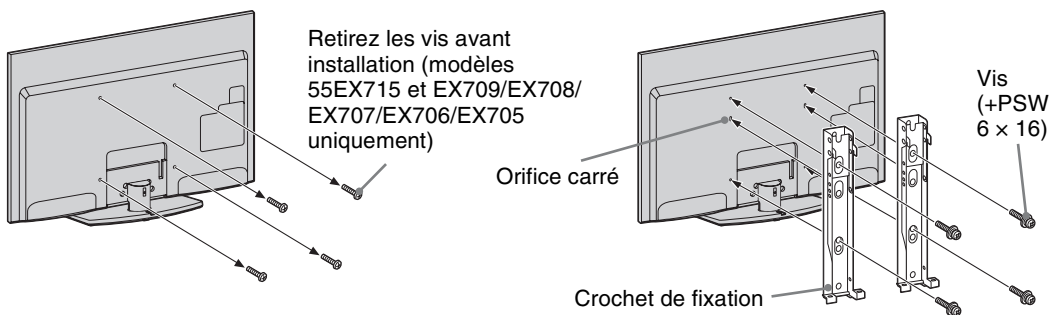

Une certaine expérience est requise pour installer ce produit, en particulier pour déterminer la résistance du mur qui devra supporter le poids du téléviseur. Veillez à confier la fixation de ce produit au mur à un revendeur Sony ou un installateur agréé et apportez une attention suffisante à la sécurité pendant l'installation. Sony n'est responsable d'aucun dégât ou blessure provoqué par une erreur de manipulation ou installation incorrecte.

Tableau des dimensions d'installation du téléviseur

Sauf pour le KDL- KDL-32EX719/
 32EX719/32EX717/ 32EX717/32EX716/
 32EX716/32EX715/ 32EX715/32EX709/
 32EX709/32EX707/ 32EX707/32EX706/
 32EX706/32EX705/ 32EX705/32EX605
 32EX605 uniquement

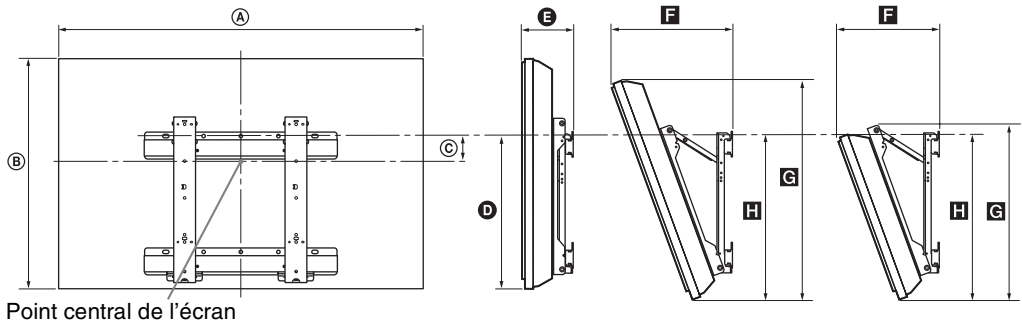

Unité : cm

Nom du modèle KDL-	Dimensions d'affichage		Dimension du centre écran	Longueur pour chaque angle de montage				
	A	B		Angle (0°)		Angle (20°)		
				D	E	F	G	H
60EX705	143,1	87,7	3,1	48,3	11,5	37,5	82,4	50,1
55EX715	127,8	76,5	4,1	43,1	11,3	35,2	71,9	45,2
52EX705	125,2	77,5	8,2	48,3	11,4	33,9	72,8	50,1
46EX719/46EX718/ 46EX717/46EX716/ 46EX715	108,5	65,6	9,5	43,1	12,1	32,3	61,6	45,4
46EX709/46EX708/ 46EX707/46EX706/ 46EX705	111,8	69,8	12,1	48,3	11,4	31,3	65,6	50,1
40EX719/40EX718/ 40EX717/40EX716/ 40EX715	95,2	58,1	13,3	43,1	12,1	29,7	54,6	45,4
40EX709/40EX708/ 40EX707/40EX706/ 40EX705	98,5	62,3	15,8	48,3	11,4	28,7	58,5	50,1
40EX605	95,2	58,1	13,3	43,1	12,0	29,7	54,6	45,4
32EX719/32EX717/ 32EX716/32EX715	76,4	47,5	18,5	43,1	12,1	26,0	47,3	45,4
32EX709/32EX707/ 32EX706/32EX705	81,1	50,7	19,7	45,9	11,5	25,7	49,7	47,8
32EX605	76,4	47,5	18,5	43,1	12,0	26,0	47,3	45,4

Les valeurs indiquées dans le tableau ci-dessus peuvent être légèrement différentes selon l'installation.

AVERTISSEMENT

Le mur sur lequel le téléviseur sera installé doit pouvoir supporter un poids d'au moins quatre fois celui du téléviseur. Pour connaître son poids, reportez-vous à la section « Spécifications » (page 12).

Schéma/tableau d'emplacement des vis et crochets

Nom du modèle	Emplacement des vis	Emplacement des crochets
KDL-60EX705 KDL-55EX715	e, j	a
KDL-52EX705 KDL-46EX719/46EX718/46EX717/46EX716/46EX715 KDL-46EX709/46EX708/46EX707/46EX706/46EX705 KDL-40EX719/40EX718/40EX717/40EX716/40EX715 KDL-40EX709/40EX708/40EX707/40EX706/40EX705 KDL-40EX605		b
KDL-32EX719/32EX717/32EX716/32EX715 KDL-32EX709/32EX707/32EX706/32EX705 KDL-32EX605	f, j	c

Emplacement des vis

Lors de la fixation du crochet de montage au téléviseur.

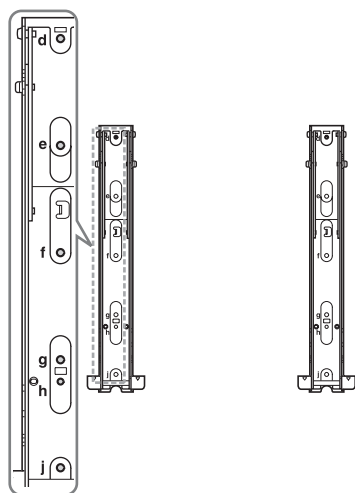

Emplacement des crochets

Lors de l'installation du téléviseur sur le support de base.

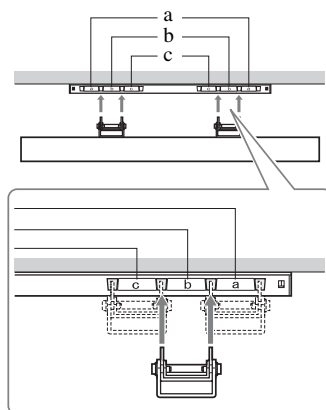

Consignes de sécurité

Installation/Mise en place

Installez et utilisez le téléviseur conformément aux instructions ci-dessous afin d'éviter tout risque d'incendie, d'électrocution ou autre dommage et/ou blessure.

Installation

- Le téléviseur doit être installé à proximité d'une prise de courant aisément accessible.
- Placez le téléviseur sur une surface stable et horizontale.
- L'installation murale du téléviseur doit être confiée à un technicien spécialisé.
- Pour des raisons de sécurité, il est vivement recommandé d'utiliser les accessoires Sony, notamment :
 - Support de fixation murale SU-WL500
- Veillez à bien utiliser les vis fournies avec le support de fixation murale lors de la mise en place des crochets de montage à l'arrière du téléviseur. Ces vis sont usinées de façon à mesurer entre 8 mm et 12 mm de long à partir de la surface de fixation du crochet de montage. Leur diamètre et leur longueur varient suivant le modèle de support de fixation murale. L'utilisation de vis autres que celles fournies peut occasionner des dégâts à l'intérieur du téléviseur ou provoquer sa chute, etc.

8 mm à 12 mm

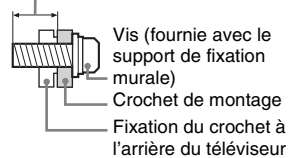

Transport

- Avant de transporter le téléviseur, débranchez tous ses câbles.
- La présence de deux ou trois personnes est nécessaire pour le transport des téléviseurs de grande taille.
- Pour transporter le téléviseur à la main, saisissez-le de la manière illustrée ci-contre. N'exercez aucune pression sur le panneau LCD ni sur le cadre qui entoure l'écran.
- Pour soulever ou déplacer le téléviseur, saisissez-le par sa base.
- Lorsque vous transportez le téléviseur, ne le soumettez pas à des secousses ou des vibrations excessives.
- Lorsque vous transportez le téléviseur pour le porter à réparer ou lorsque vous déménagez, glissez-le dans son emballage et son carton d'origine.

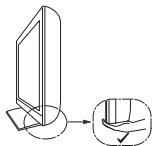
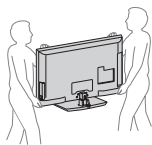

Aération

- Vous ne devez jamais obstruer les orifices d'aération du boîtier ni y introduire un objet quelconque.
- Laissez un espace libre autour du téléviseur, comme indiqué ci-dessous.
- Il est vivement recommandé d'utiliser le support de fixation murale Sony pour favoriser la circulation adéquate de l'air.

Installation murale

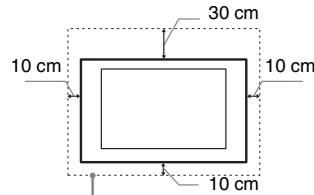

Laissez au moins cet espace libre autour du téléviseur.

Installation sur pied

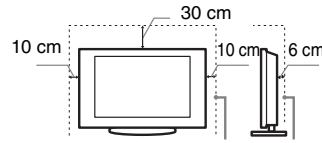

Laissez au moins cet espace libre autour du téléviseur.

- Pour une ventilation correcte, sans accumulation de salissures ni de poussière :
 - Ne placez pas le téléviseur à plat, à l'envers, vers l'arrière ou sur le côté.
 - Ne placez pas le téléviseur sur une étagère, un tapis, un lit ou dans un placard.
 - Ne couvrez pas le téléviseur avec des tissus tels que des rideaux, pas plus qu'avec des journaux, etc.
 - N'installez pas le téléviseur comme illustré ci-dessous.

La circulation de l'air est bloquée.

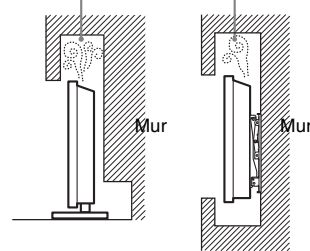

Cordon d'alimentation secteur

Manipulez le cordon et la prise d'alimentation secteur comme indiqué ci-dessous afin d'éviter tout risque d'incendie, d'électrocution ou autre dommage et/ou blessure :

- Utilisez uniquement un cordon d'alimentation Sony et pas d'une autre marque.
- Insérez la fiche à fond dans la prise secteur.
- Utilisez le téléviseur sur une alimentation de 220-240 V CA uniquement.

- Pour votre propre sécurité, assurez-vous que le cordon d'alimentation secteur est débranché lorsque vous réalisez des branchements et veillez à ne pas déboucher dans les câbles.
- Avant d'effectuer tout type d'intervention ou de déplacer le téléviseur, débranchez le cordon d'alimentation secteur de la prise de courant.
- Eloignez le cordon d'alimentation secteur des sources de chaleur.
- Débranchez la fiche du cordon d'alimentation secteur et nettoyez-la régulièrement. Si la fiche accumule de la poussière ou est exposée à l'humidité, son isolation peut se détériorer et un incendie peut se déclarer.

Remarques

- N'utilisez pas le cordon d'alimentation fourni avec un autre appareil.
- Ne pliez pas et ne tordez pas exagérément le cordon d'alimentation secteur. Cela pourrait mettre à nu ou rompre les fils conducteurs.
- Ne modifiez pas le cordon d'alimentation secteur.
- Ne posez jamais d'objet lourd sur le cordon d'alimentation secteur.
- Ne tirez jamais sur le cordon d'alimentation secteur proprement dit pour le débrancher.
- Veillez à ne pas brancher un trop grand nombre d'appareils sur la même prise de courant.
- Pour la prise de courant, n'utilisez pas une prise de mauvaise qualité.

Ce qu'il ne faut pas faire

N'installez/n'utilisez pas le téléviseur dans des lieux, environnements ou situations comparables à ceux répertoriés ci-dessous car sinon, il risque de ne pas fonctionner correctement ou de provoquer un incendie, une électrocution, d'autres dommages et/ou des blessures.

Lieu :

A l'extérieur (en plein soleil), au bord de la mer, sur un bateau ou voilier, à l'intérieur d'un véhicule, dans des établissements hospitaliers, des sites instables, exposés à la pluie, l'humidité ou à la fumée.

Environnement :

Endroits excessivement chauds, humides ou poussiéreux ; accessibles aux insectes ; soumis à des vibrations mécaniques, à proximité d'objets inflammables (bougies, etc.). Le téléviseur ne doit être exposé à aucune forme d'écoulement ou d'éclaboussure. C'est pourquoi aucun objet rempli d'un liquide quelconque, comme un vase, ne doit être placé sur le téléviseur.

Situation:

N'utilisez pas le téléviseur avec les mains mouillées, sans son boîtier ou avec des accessoires non recommandés par le fabricant. En cas d'orage, débranchez le téléviseur de la prise secteur et de la prise d'antenne.

Eclats et projections d'objets :

- Ne projetez aucun objet en direction du téléviseur. Le verre de l'écran pourrait être brisé lors de l'impact et provoquer des blessures graves.
- Si la surface de l'écran se fendille, ne touchez pas le téléviseur avant d'avoir débranché le cordon d'alimentation secteur. Le non-respect de cette consigne peut entraîner un risque d'électrocution.

Au repos

- Si vous envisagez de ne pas utiliser le téléviseur pendant plusieurs jours, il est conseillé de le débrancher de l'alimentation secteur pour des raisons de sécurité et de protection de l'environnement.
- Le téléviseur étant toujours sous tension lorsqu'il est simplement éteint, débranchez la fiche d'alimentation secteur de la prise de courant pour le mettre complètement hors tension.
- Toutefois, certains téléviseurs possèdent des caractéristiques dont le bon fonctionnement peut exiger que l'appareil demeure sous tension lorsqu'il est en mode veille.

Avec les enfants

- Ne laissez pas les enfants grimper sur le téléviseur.
- Conservez les petits accessoires hors de portée des enfants pour éviter tout risque d'ingestion accidentelle.

Si vous rencontrez les problèmes suivants...

Eteignez le téléviseur et débranchez immédiatement le cordon d'alimentation de la prise secteur si l'un des problèmes suivants devait survenir.

Contactez votre revendeur ou le centre de service après-vente Sony pour faire contrôler votre téléviseur par un technicien spécialisé.

Si :

- Le cordon d'alimentation secteur est endommagé.
- La prise de courant est de mauvaise qualité.
- Le téléviseur est endommagé après avoir subi une chute, un impact ou la projection d'un objet.
- Un objet liquide ou solide a pénétré à l'intérieur des ouvertures du boîtier.

Avertissement

Pour éviter les incendies, tenez toujours les bougies et autres flammes nues éloignées de ce produit.



Précautions

Regarder la télévision

- Regarder la télévision dans une pièce modérément éclairée ou peu éclairée ou pendant une période prolongée soumet vos yeux à un effort.
- Si vous utilisez un casque, réglez le volume de façon à éviter un niveau sonore excessif qui pourrait altérer votre capacité auditive.

Ecran LCD

- Bien que l'écran LCD soit fabriqué avec une technologie de haute précision et soit doté d'une définition de pixels effectifs de 99,99 % ou supérieure, il est possible que quelques points noirs ou points lumineux (rouges, bleus ou verts) apparaissent constamment sur l'écran. Ce phénomène est inhérent à la structure de l'écran LCD et n'indique pas un dysfonctionnement.
- N'appuyez pas sur le filtre avant, ne l'éraflez pas et ne placez pas d'objets sur ce téléviseur. L'image pourrait être instable ou l'écran LCD être endommagé.
- Si ce téléviseur est utilisé dans un environnement froid, l'image peut apparaître sale ou sombre. Ce n'est pas le signe d'un dysfonctionnement. Ce phénomène disparaît au fur et à mesure que la température augmente.
- Une image rémanente peut apparaître lorsque des images fixes sont affichées en continu. Elle peut disparaître au bout d'un certain temps.
- L'écran et le boîtier se réchauffent lorsque le téléviseur est en cours d'utilisation. Ceci n'a rien d'anormal.
- L'écran LCD contient une petite quantité de cristaux liquides. Certains tubes fluorescents utilisés dans ce téléviseur contiennent également du mercure. Respectez les réglementations locales en vigueur concernant la mise au rebut de cet équipement.

Traitement et nettoyage du boîtier et de la surface de l'écran du téléviseur

Assurez-vous que le cordon d'alimentation secteur relié au téléviseur est débranché de la prise de courant avant d'entreprendre toute opération de nettoyage.

Pour éviter toute dégradation du matériel ou du revêtement de l'écran, respectez les précautions suivantes.

- Pour ôter la poussière du boîtier ou de la surface de l'écran, frottez délicatement avec un linge doux. En cas de saleté tenace, frottez avec un linge doux légèrement imprégné d'une solution à base de détergent doux dilué.
- Ne pas vaporiser d'eau ni de détergent directement sur le téléviseur. Le liquide pourrait couler au bas de l'écran ou sur les parties extérieures et provoquer des dysfonctionnements.
- N'utilisez jamais d'éponge abrasive, de produit de nettoyage alcalin/acide, de poudre à récurer ou de solvant volatil, qu'il s'agisse d'alcool, d'essence, de diluant ou d'insecticide. L'utilisation de ces produits ou tout contact prolongé avec des matériaux en caoutchouc ou en vinyle peut endommager la surface de l'écran et le matériel du boîtier.
- Le nettoyage régulier des ouvertures de ventilation est recommandé pour assurer une ventilation correcte.

- Si l'angle du téléviseur doit être réglé, déplacez lentement ce dernier pour éviter qu'il ne se désolidarise et tombe de son pied.

Appareils optionnels

- Eloignez le téléviseur de tout appareil ou équipement optionnel émettant des rayonnements électromagnétiques. Sinon, cela pourrait entraîner une déformation de l'image et/ou un bruit.
- Cet appareil a été testé et déclaré conforme aux limites de la Directive CEM lors de l'utilisation d'un câble de signal de liaison dont la longueur ne dépasse pas 3 mètres.

Piles

- Respectez les polarités lors de l'insertion de piles.
- Ne mélangez pas des piles de types différents, ni des piles usagées avec des piles neuves.
- Respectez l'environnement lorsque vous jetez les piles. L'élimination des piles peut être réglementée dans certaines régions. Consultez les autorités locales.
- Manipulez la télécommande avec soin. Ne la laissez pas tomber, ne la piétinez pas et ne renversez aucun liquide sur celle-ci.
- Ne placez pas la télécommande à proximité d'une source de chaleur, dans un endroit exposé à la lumière directe du soleil ou dans une pièce humide.

Mise au rebut du téléviseur



Traitement des appareils électriques et électroniques en fin de vie
(Applicable dans

les pays de l'Union Européenne et aux autres pays européens disposant de systèmes de collecte sélective)

Ce symbole, apposé sur le produit ou sur son emballage, indique que ce produit ne doit pas être traité avec les déchets ménagers. Il doit être remis à un point de collecte approprié pour le recyclage des équipements électriques et électroniques. En s'assurant que ce produit est bien mis au rebut de manière appropriée, vous aiderez à prévenir les conséquences négatives potentielles pour l'environnement et la santé humaine. Le recyclage des matériaux aidera à préserver les ressources naturelles. Pour des informations détaillées sur le recyclage de ce produit, veuillez contacter le service municipal local, le service chargé du traitement des déchets ménagers ou le magasin où vous avez acheté le produit.



**Elimination des
piles et
accumulateurs
usagés
(Applicable dans
les pays de**

**l'Union Européenne et aux
autres pays européens
disposant de systèmes de
collecte sélective)**

Ce symbole, apposé sur les piles et accumulateurs ou sur les emballages, indique que les piles et accumulateurs fournis avec ce produit ne doivent pas être traités comme de simples déchets ménagers. Sur certains types de piles, ce symbole apparaît parfois combiné avec un symbole chimique. Les symboles pour le mercure (Hg) ou le plomb (Pb) sont rajoutés lorsque ces piles contiennent plus de 0.0005% de mercure ou 0.004% de plomb. En vous assurant que ces piles et accumulateurs sont mis au rebut de façon appropriée, vous participez activement à la prévention des conséquences négatives que leur mauvais traitement pourrait provoquer sur l'environnement et sur la santé humaine. Le recyclage des matériaux contribue par ailleurs à la préservation des ressources naturelles. Pour les produits qui pour des raisons de sécurité, de performance ou d'intégrité de données nécessitent une connexion permanente à une pile ou à un accumulateur, il conviendra de vous rapprocher d'un service technique qualifié pour effectuer son remplacement. En rapportant votre appareil électrique en fin de vie à un point de collecte approprié vous vous assurez que la pile ou l'accumulateur incorporé sera traité correctement. Pour tous les autres cas de figure et afin d'enlever les piles ou accumulateurs en toute sécurité de votre appareil, reportez-vous au manuel d'utilisation. Rapporter les piles ou accumulateurs usagés au point de collecte approprié pour le recyclage. Pour toute information complémentaire au sujet du recyclage de ce produit ou des piles et accumulateurs, vous pouvez contacter votre municipalité, votre déchetterie locale ou le point de vente où vous avez acheté ce produit.

Introduzione

Grazie per avere scelto questo prodotto Sony. Prima di mettere in funzione il televisore, si prega di leggere attentamente il presente manuale e di conservarlo per farvi riferimento in futuro.

Il fabbricante di questo prodotto è Sony Corporation, 1-7-1 Konan Minato-ku Tokyo, 108-0075, Giappone. Il rappresentante autorizzato ai fini della Compatibilità Elettromagnetica e della sicurezza del prodotto è Sony Deutschland GmbH, Hedelfinger Strasse 61, 70327, Stoccarda Germania. Per qualsiasi problema relativo all'assistenza o alla garanzia, si prega di fare riferimento agli indirizzi indicati nei documenti di assistenza e garanzia forniti con il prodotto.

Note sul funzionamento del televisore digitale

- Le funzioni relative al televisore digitale (DVB) saranno attive esclusivamente in paesi o zone dove vengano trasmessi i segnali digitali terrestri DVB-T (MPEG-2 e H.264/MPEG-4 AVC) o dove sia disponibile un servizio via cavo DVB-C compatibile (MPEG-2 e H.264/MPEG-4 AVC). Verificare con il proprio rivenditore locale la possibilità di ricevere un segnale DVB-T nella zona di residenza o chiedere al fornitore di servizi via cavo se il servizio DVB-C è adatto al funzionamento integrato con questo televisore.
- Il vostro fornitore di servizi via cavo potrà addebitare un costo aggiuntivo per tale servizio e richiedere che vengano accettati i propri termini e condizioni commerciali.
- Sebbene questo televisore segua le specifiche DVB-T e DVB-C, non è possibile garantire la compatibilità con future trasmissioni digitali terrestri DVB-T e digitali via cavo DVB-C.
- Alcune funzioni del televisore digitale potranno non essere disponibili in alcuni paesi/regioni e il cavo DVB-C potrà non funzionare correttamente con tutti i fornitori.

Per ottenere un elenco dei fornitori di servizi via cavo supportati, visitare il sito web per l'assistenza:

<http://support.sony-europe.com/TV/DVBC/>



- Le istruzioni per "l'installazione della staffa di montaggio a parete" sono presenti all'interno di questo manuale di istruzioni del televisore.
- Salvo diversamente specificato, le illustrazioni riportate nel presente manuale si riferiscono alla KDL-40EX705.

Informazioni sui marchi

DVB è un marchio depositato del progetto DVB.

HDMI, il logo di HDMI e High-Definition Multimedia Interface sono marchi di fabbrica o marchi di fabbrica registrati di HDMI Licensing LLC negli Stati Uniti e in altri Paesi.

DLNA®, il logo DLNA e DLNA CERTIFIED® sono marchi, marchi di servizio o marchi di certificazione di Digital Living Network Alliance.

DivX® è una tecnologia di compressione dei file video sviluppata da DivX, Inc.

DivX, DivX Certified e i relativi loghi sono marchi depositati di DivX, Inc. e sono utilizzati su licenza.

INFORMAZIONI SU DIVX VIDEO: DivX® è un formato video digitale creato da DivX, Inc. Questo è un prodotto ufficiale DivX Certified in grado di riprodurre video DivX. Per ulteriori informazioni e per scaricare software per la conversione dei file in formato DivX video, visitare il sito www.divx.com.

INFORMAZIONI SU DIVX VIDEO-ON-DEMAND: questo prodotto DivX Certified® deve essere registrato per consentire la riproduzione di contenuti DivX Video-on-Demand (VOD). Per generare il codice di registrazione, selezionare la sezione DivX VOD nel menu di impostazione del prodotto. Per completare il processo di registrazione e per ulteriori informazioni in merito al formato DivX VOD, aprire la pagina vod.divx.com.

Prodotto su licenza di Dolby Laboratories. Dolby e il simbolo doppio D sono marchi depositati di Dolby Laboratories.

"BRAVIA" e BRAVIA sono marchi depositati di Sony Corporation.

"XMB" e "xross media bar" sono marchi depositati di Sony Corporation e Sony Computer Entertainment Inc.

DiSEqC™ è un marchio depositato di EUTELSAT.



Sommario

Verifica degli accessori forniti	3
Inserimento delle batterie nel telecomando	3

Operazioni preliminari

Installazione del supporto da tavolo (eccetto KDL-60EX705).....	4
Collegamento di un'antenna/decoder/registratore (es. registratore DVD)	4
Fissaggio del televisore per impedirne la caduta.....	5
Raggruppamento dei cavi	5
Esecuzione dell'impostazione iniziale.....	5
Rimozione del supporto da tavolo.....	7

Visione del televisore

Visione dei programmi	8
Uso delle funzioni del televisore	8
Uso dell'i-Manual	9

Informazioni utili

Risoluzione dei problemi.....	10
Caratteristiche tecniche	12
Installazione degli accessori (Staffa di montaggio a parete).....	15
Tabella delle dimensioni di installazione del televisore.....	16
Diagramma/tabella delle posizioni delle viti e dei ganci.....	17
Informazioni di sicurezza	18
Precauzioni	19

- Le istruzioni per l'uso sono integrate nel televisore BRAVIA. Per la consultazione, vedere la sezione "Uso dell'i-Manual" (pagina 9).
- Prima di utilizzare il televisore, leggere la sezione "Informazioni di sicurezza" (pagina 18). Conservare il manuale per riferimento futuro.

Verifica degli accessori forniti

Cavo di alimentazione CA (1)

Telecomando (1)

Batterie AAA (tipo R3) (2)

Fermacavo (1)

Coperchio posteriore del supporto (1)*¹

(solo KDL-40/32EX719, KDL-40EX718, KDL-40/32EX717, KDL-40/32EX716, KDL-40/32EX715, KDL-40/32EX709, KDL-40EX708, KDL-40/32EX707, KDL-40/32EX706, KDL-40/32EX705 e KDL-40/32EX605)

Supporto da tavolo (1)*²

(eccetto KDL-60EX705)

Viti di fissaggio per il supporto (M5 x 16) (4)

(eccetto KDL-60EX705)

Viti di montaggio per il supporto (M5 x 16) (4)

(solo KDL-40/32EX719, KDL-40EX718, KDL-40/32EX717, KDL-40/32EX716, KDL-40/32EX715, KDL-40/32EX709, KDL-40EX708, KDL-40/32EX707, KDL-40/32EX706, KDL-40/32EX705 e KDL-40/32EX605)

*¹ Per KDL-46EX719, KDL-46EX718, KDL-46EX717, KDL-46EX716, KDL-55/46EX715, KDL-46EX709, KDL-46EX708, KDL-46EX707, KDL-46EX706 e KDL-60/52/46EX705, il coperchio posteriore del supporto è già preinstallato al supporto stesso.

*² Per KDL-40/32EX719, KDL-40EX718, KDL-40/32EX717, KDL-40/32EX716, KDL-40/32EX715, KDL-40/32EX709, KDL-40EX708, KDL-40/32EX707, KDL-40/32EX706, KDL-40/32EX705 e KDL-40/32EX605, montare il supporto da tavolo con le viti di montaggio in dotazione. Fare riferimento all'opuscolo del supporto da tavolo per montare il supporto.

Inserimento delle batterie nel telecomando

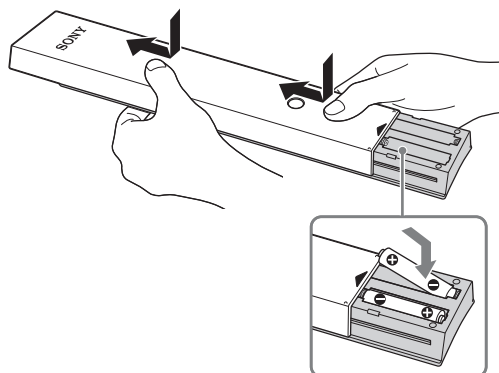

Installazione del supporto da tavolo (eccetto KDL-60EX705)

- 1 Per informazioni sull'installazione corretta per determinati modelli di televisore, consultare l'opuscolo fornito con il supporto da tavolo.
- 2 Collocare il televisore sul supporto da tavolo.

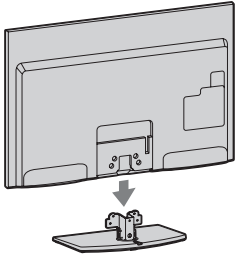

- 3 Fissare il televisore sul supporto da tavolo facendo riferimento alle frecce  riportate sui fori delle viti, utilizzando le viti fornite in dotazione.

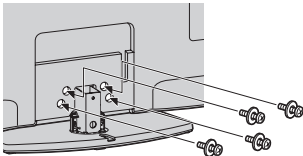

- Qualora si utilizzi un cacciavite elettrico, impostare la coppia di serraggio a circa 1,5 N·m {15 kgf·cm}.

- 4 Per KDL-40/32EX719, KDL-40EX718, KDL-40/32EX717, KDL-40/32EX716, KDL-40/32EX715, KDL-40/32EX709, KDL-40EX708, KDL-40/32EX707, KDL-40/32EX706, KDL-40/32EX705 e KDL-40/32EX605, dopo aver serrato tutte le viti, applicare il coperchio posteriore del supporto in dotazione al supporto da tavolo.

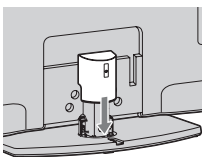

Collegamento di un'antenna/decoder/registratore (es. registratore DVD)

Collegamento di un decoder/registratore (es. registratore DVD) tramite SCART

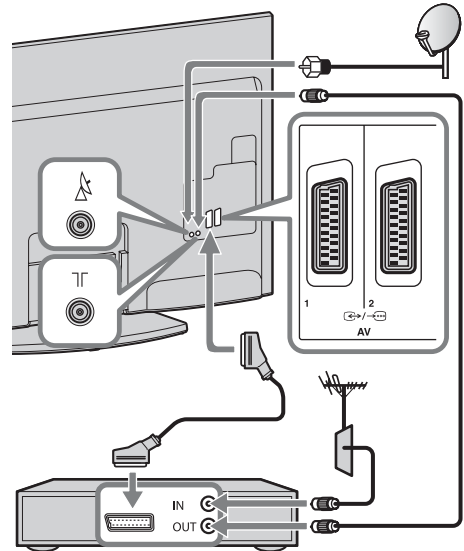

Decoder/registratore (es. registratore DVD)



- Avvitare dolcemente il connettore del satellite a mano, non utilizzare strumenti.
- La TV deve essere spenta quando si collega un'antenna satellite.

Collegamento di un decoder/registratore (es. registratore DVD) tramite HDMI

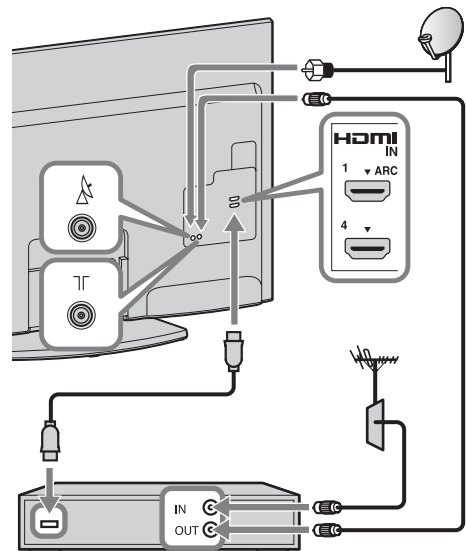

Decoder/registratore (es. registratore DVD)

Raccomandazione spina tipo F

Per la spina tipo F, si raccomanda quella basata sulla figura seguente.

La sporgenza del filo interno dall'elemento di collegamento deve essere inferiore a 1,5 mm.

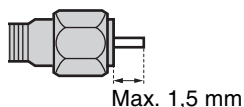

(Figura di riferimento della spina tipo F)

Fissaggio del televisore per impedirne la caduta

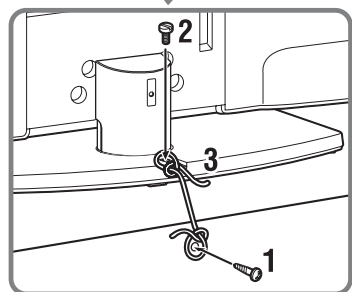
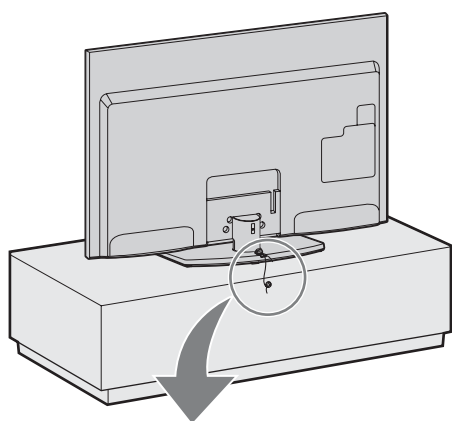

- 1 Installare una vite per legno (4 mm di diametro, non in dotazione) nel supporto del televisore.
- 2 Inserire una vite per ferro (M4 × 16, non in dotazione) nell'apposito foro del televisore.
- 3 Legare tra loro la vite da legno e la vite da ferro con una corda robusta (non in dotazione).

Raggruppamento dei cavi

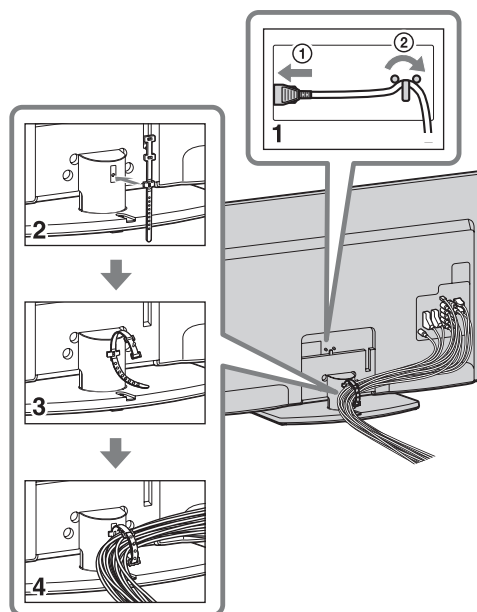

- Non raggruppare il cavo di alimentazione CA nello stesso fascio degli altri cavi.

Esecuzione dell'impostazione iniziale

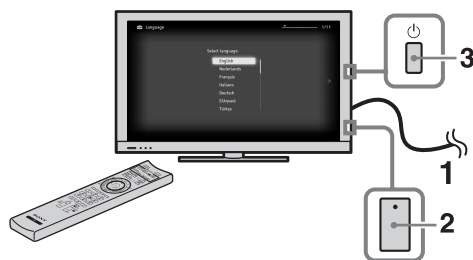

Solo modelli EX719/
EX718/EX717/EX716/
EX715/EX709/EX708/
EX707/EX706/EX705

- 1 Collegare il televisore a una presa di corrente CA.
- 2 Per i modelli EX719/EX718/EX717/EX716/EX715/EX709/EX708/EX707/EX706/EX705, controllare che l'impostazione **ENERGY SAVING SWITCH** sia attiva (●).

3 Premere sul televisore.

La prima volta che si accende il televisore, sullo schermo compare il menu di impostazione della lingua.

4

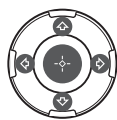

Seguire le istruzioni sullo schermo.

Auto Preselezione Satellite: “Auto Preselezione Satellite” si sintonizza automaticamente sui canali satellitari disponibili. La gestione del DiSEqC 1.0 (Digital Satellite Equipment Control) consente l'impostazione di fino a quattro diversi canali. Le seguenti impostazioni sono indipendenti per ogni collegamento. Per impostare Ingresso DiSEqC nel “Controllo DiSEqC”, utilizzare “Configurazione LNB”.

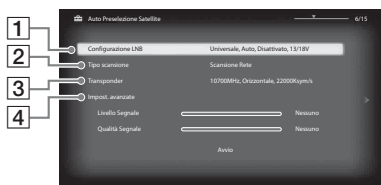

1 “Configurazione LNB”:

Nel caso di un LNB (blocco a basso rumore) non standard, è disponibile l'impostazione manuale.

- Nel caso di un singolo canale satellitare, è possibile lasciarlo sull'impostazione iniziale.
 - Per due canali satellitari, configurare “Toneburst A” (1^a satellite) e “Toneburst B” (2^a satellite) sull'impostazione “Controllo DiSEqC”.
 - In alternativa, è possibile utilizzare il comando DiSEqC A (1^a satellite) e B (2^a satellite), se l'LNB o il multiswitch può utilizzare tali comandi.
 - Per quattro canali satellitari, sono necessari i controlli DiSEqC A, B, C e D.
- “Frequenze Banda Bassa LNB” e “Frequenze Banda Alta LNB”:**

– Consente di specificare le bande di frequenza dell'LNB. Per impostare le frequenze, accertarsi di verificare la documentazione dell'LNB (normalmente risulta come “Frequenza L.O.”).

- I valori predefiniti sono per un LNB universale.
 - Se l'LNB può utilizzare entrambe le bande (bassa e alta), è possibile specificarle entrambe. Se ne utilizza solo una, specificare la banda bassa.
- “Tono 22 kHz”:** Se l'LNB è a banda doppia (bande bassa e alta), impostarlo su “Auto”. Il televisore seguirà la procedura completa in modo automatico; diversamente, impostarlo su “No”.
- “Tensione LNB”:** Consente di impostare la tensione per un LNB a doppia polarizzazione.
- 13/18V: impostazione predefinita.
 - 14/19V: se la lunghezza del cavo dell'LNB supera i 60 m.
 - No: se è possibile utilizzare un'alimentazione esterna.

2 “Tipo scansione”:

Se non è possibile trovare nessun canale tramite “Scansione Rete”, provare “Scansione completa”.

“Scansione completa”: Consente di eseguire una scansione completa delle frequenze garantendo la sintonizzazione su tutti i programmi per la configurazione dell'LNB corrente. I programmi su cui è già stata effettuata la sintonizzazione andranno persi.

“Scansione Rete”: Consente di eseguire una scansione nei transponder di una rete (nota anche come scansione NIT). Poiché “Scansione Rete” è più rapida di “Scansione completa”, è consigliabile in caso di sintonizzazione su una rete nota (normalmente associata a un satellite). È necessario specificare un transponder, da cui derivare le informazioni di rete (altri transponder). I programmi su cui è già stata effettuata la sintonizzazione andranno persi.

“Scansione nuovi servizi”:

- Consente di sintonizzarsi su un singolo transponder.

- Questa scansione incrementale va utilizzata in caso di aggiunta di un nuovo transponder a un satellite.
- I programmi su cui è già stata effettuata la sintonizzazione vengono mantenuti e quelli trovati vengono aggiunti in coda all'elenco programmi del collegamento satellitare oggetto di modifica.



- “Scansione nuovi servizi” non è disponibile durante l'esecuzione della configurazione iniziale.

3 “Transponder”:

Nella modalità “Scansione Rete” o “Scansione nuovi servizi” è possibile inserire le impostazioni del transponder manualmente.

4 “Impost. avanzate”:

Consente di configurare più dettagliatamente le impostazioni di sintonizzazione onde individuare meglio il tipo di servizi su cui si desidera sintonizzarsi.

Preselezione Digitale Automatica: se si seleziona “via Cavo”, si consiglia di selezionare “Scansione rapida” per una sintonizzazione rapida. Impostare “Frequenza” e “ID rete” come indicato nelle istruzioni fornite dal fornitore dei servizi via cavo. Se non si trova nessun canale con la “Scansione rapida”, provare a eseguire la “Scansione completa” (potrebbe richiedere del tempo).



- L'opzione “Scansione completa” potrebbe non essere disponibile, a seconda dell'area geografica o del paese in cui ci si trova.

Per un elenco dei fornitori di servizi via cavo compatibili, consultare il sito Web dell'assistenza tecnica:

<http://support.sony-europe.com/TV/DVBC/>

Ordinamento Programmi: consente di ordinare i canali analogici memorizzati sul televisore.

- 1 Premere \uparrow/\downarrow per selezionare il canale che si desidera spostare in una nuova posizione, quindi premere \oplus .

- 2 Premere \uparrow/\downarrow per selezionare la nuova posizione da assegnare al canale, quindi premere \oplus .



- Per i canali satellitari, selezionare “Ordinamento Programmi Satellite” in “Impostazione Digitale” di “Impostazioni” per modificare l'ordine dei canali satellitari nella stessa procedura sopra indicata una volta completata la configurazione iniziale.
- La sintonizzazione dei canali può anche essere eseguita manualmente.

Rimozione del supporto da tavolo

Rimuovere le viti del televisore come indicato dalle frecce \uparrow .

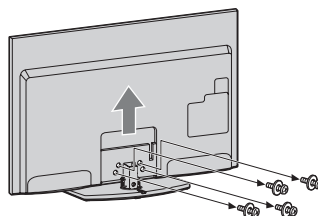

- Non rimuovere il supporto da tavolo per nessuna ragione, salvo che per l'installazione degli accessori sul televisore.
- Non afferrare il coperchio posteriore del supporto durante il trasporto del supporto da tavolo, onde evitare di far cadere il supporto provocando ferite o danni a oggetti.

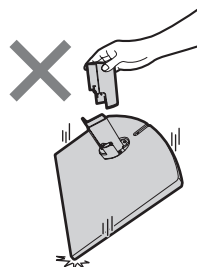

Visione del televisore

Visione dei programmi

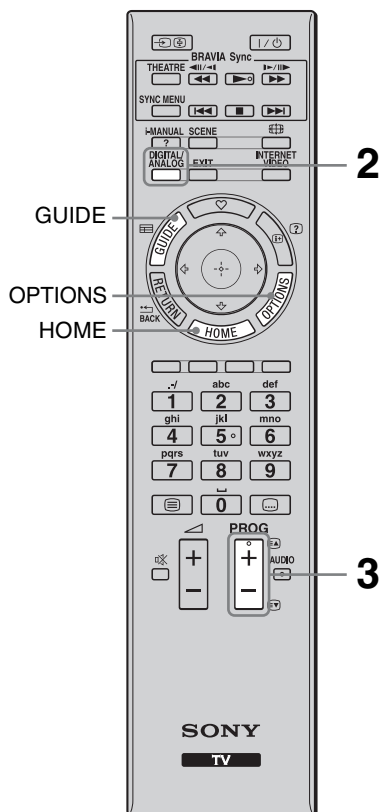

1 Accendere il televisore.

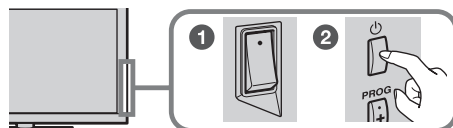

1 Per i modelli EX719/EX718/EX717/EX716/EX715/EX709/EX708/EX707/EX706/EX705, attivare l'interruttore **ENERGY SAVING SWITCH** (●).

2 Premere  sul televisore per accenderlo.

2 Selezionare una modalità.



3 Selezionare un canale TV.

PROG



- I tasti **5**, **▶**, **PROG +** e **AUDIO** del telecomando sono provvisti di un riferimento tattile (pallino sporgente). Questi pallini sono utili durante l'uso del televisore per individuare i tasti.

Uso della guida elettronica ai programmi (EPG)

Premere **GUIDE** in modalità digitale per visualizzare la guida ai programmi.



Uso delle funzioni del televisore

Pulsante HOME

Premere per visualizzare le varie opzioni di funzionamento e schermate di impostazione.

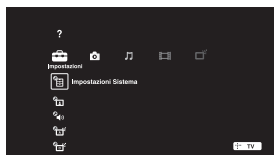

Pulsante OPTIONS

Premere per visualizzare varie funzioni utili in base al segnale di ingresso o ai contenuti selezionati.

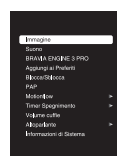

Uso dell'i-Manual

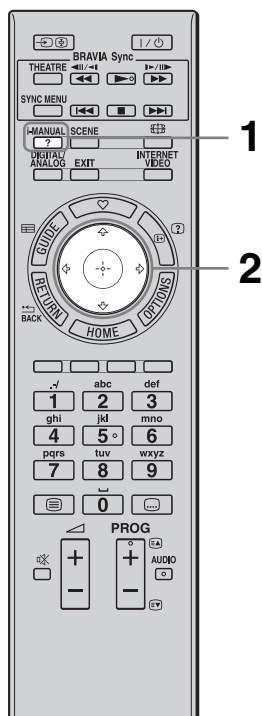

Questo televisore BRAVIA contiene un manuale di istruzioni incorporato, visualizzabile sullo schermo.

L'i-Manual può essere consultato in qualsiasi momento per trovare le informazioni necessarie in merito alle varie funzioni.

1 Premere i-MANUAL.



2 Premere per selezionare le voci.

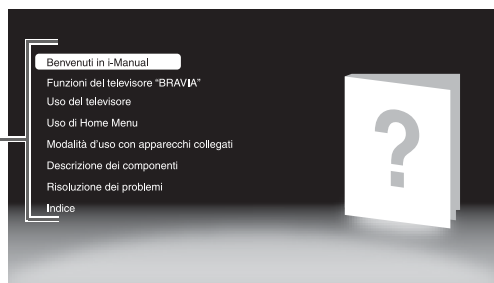
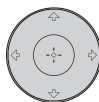

- **Benvenuti in i-Manual**
- **Funzioni del televisore "BRAVIA"**

■ **Uso del televisore**

Contiene informazioni introduttive in merito a varie funzionalità, come la guida EPG, i Preferiti, ecc.

■ **Uso di Home Menu**

Consente di personalizzare le impostazioni del televisore, ecc.



- Le immagini e illustrazioni possono differire da quelle effettivamente visualizzate sullo schermo.

■ **Modalità d'uso con apparecchi collegati**

Illustra la procedura di connessione dei dispositivi opzionali.

■ **Descrizione dei componenti**

■ **Risoluzione dei problemi**

Per ricercare le soluzioni ai problemi.

■ **Indice**

Risoluzione dei problemi

Verificare se l'indicatore  (standby) lampeggia in rosso.

Se l'indicatore (standby) lampeggia

La funzione di autodiagnostica è attivata.

1 Annotare il numero di lampeggi dell'indicatore  (standby) tra una pausa di tre secondi e l'altra.



Per esempio, può capitare che l'indicatore lampeggi tre volte, quindi ci sia una pausa di tre secondi, seguita da altri tre lampeggi, ecc.

2 Premere  sul televisore per spegnerlo, scollegare il cavo di alimentazione CA e comunicare al proprio rivenditore o centro servizi Sony la modalità di lampeggio dell'indicatore (numero di lampeggi).

Se l'indicatore (standby) non lampeggia













1 Controllare gli elementi indicati nella tabella sottostante. (fare riferimento anche alla sezione "Risoluzione dei problemi" nell'i-Manual).

2 Se il problema persiste, fare riparare il televisore da personale tecnico qualificato.

Condizione	Spiegazione/soluzioni
Immagine	
Assenza di immagine (schermo scuro) e assenza di audio.	<ul style="list-style-type: none">• Controllare il collegamento dell'antenna/del cavo.• Collegare il televisore alla presa di alimentazione CA (presa di rete) e premere  sul televisore.• Se l'indicatore  (standby) lampeggia in rosso, premere I/.
Sullo schermo compaiono puntini neri e/o luminosi.	<ul style="list-style-type: none">• L'immagine sullo schermo è composta di pixel. Eventuali puntini neri e/o luminosi (pixel) sullo schermo non denotano un malfunzionamento.

Condizione	Spiegazione/soluzioni
Generale	
Il televisore non si accende (solo modelli EX719/EX718/EX717/EX716/EX715/EX709/EX708/EX707/EX706/EX705).	<ul style="list-style-type: none"> • Controllare che l'interruttore ENERGY SAVING SWITCH sia acceso (●).
Alcuni programmi non si possono sintonizzare.	<ul style="list-style-type: none"> • Controllare l'antenna o la parabolica. • Il cavo del satellite potrebbe essere in corto circuito o ci potrebbero essere dei problemi di connessione dello stesso. Verificare il cavo e la connessione, quindi spegnere il televisore utilizzando il pulsante di accensione / spegnimento principale, quindi riaccenderlo. • La frequenza inserita è al di fuori dai parametri. Vogliate consultare la società che si occupa delle trasmissioni del satellite.
Il televisore si spegne automaticamente (passa automaticamente alla modalità standby).	<ul style="list-style-type: none"> • Verificare se sia stato attivato "Timer Spegnimento", oppure verificare l'impostazione di "Durata" in corrispondenza di "Avvio timer". • Verificare se sia stato attivato Standby TV per inattività.
Il telecomando non funziona.	<ul style="list-style-type: none"> • Sostituire le batterie. • Il televisore potrebbe trovarsi in modalità SYNC. Premere SYNC MENU, selezionare "Controllo TV", quindi selezionare "Home (menu)" o "Opzioni" per controllare il televisore.
La password "Blocco programmi" è stata dimenticata.	<ul style="list-style-type: none"> • Inserire 9999 come codice PIN (il codice PIN 9999 è sempre accettato).

Caratteristiche tecniche

Sistema	
Sistema pannello	Pannello LCD (Display Cristalli Liquidi)
Sistema televisivo	Analogico: In base alla nazione/regione selezionata: B/G/H, D/K, L, I Digitale: DVB-T/DVB-C Satellite: DVB-S/DVB-S2
Sistema Colore/Video	Analogico: PAL, PAL60 (solo ingresso video), SECAM, NTSC3.58, NTSC4.43 (solo ingresso video) Digitale: MPEG-2 MP@ML/HL, H.264/MPEG-4 AVC MP/HP@L4
Copertura dei canali	Analogico: VHF: E2-E12/UHF: E21-E69/CATV: S1-S20/HYPER: S21-S41 D/K: R1-R12, R21-R69/L: F2-F10, B-Q, F21-F69/I: UHF B21-B69 Digitale: VHF/UHF Satellite: Frequenza IF 950-2150 MHz
Uscita audio	10 W + 10 W
Jack di entrata/uscita	
Cavo dell'antenna	Terminale esterno 75 ohm per VHF/UHF
Antenna Satellite	Connettore di Tipo F Femmina IEC169-24, 75 ohm. DiSEqC 1.0, LNB 13V/18V & tonalità 22KHz
 AV1, 2	Connettore scart a 21 pin (standard CENELEC) per ingresso audio/video, ingresso RGB e uscita audio/video TV.
 COMPONENT IN	Formati supportati: 1080p, 1080i, 720p, 576p, 576i, 480p, 480i
 COMPONENT IN	Ingresso audio (connettori fono)
HDMI IN1, 2, 3, 4	Video: 1080/24p, 1080p, 1080i, 720p, 576p, 576i, 480p, 480i Audio: PCM lineare due canali: 32, 44,1 e 48 kHz, 16, 20 e 24 bit, Dolby Digital Ingresso audio analogico (minijack) (solo HDMI IN4) Ingresso PC
 AV3	Ingresso video (connettore fono)
 AV3	Ingresso audio (connettori fono)
 DIGITAL AUDIO OUT (OPTICAL)	Connettore ottico digitale (PCM lineare due canali, Dolby Digital)
 (VAR/FIX)	Uscita audio (connettori fono)
 PC IN	Ingresso PC (Mini D-sub 15 pin)  Ingresso audio del PC (minijack)
	Porta USB
	Uscita cuffie
	Alloggiamento CAM (Conditional Access Module, modulo di accesso condizionale)
 LAN	Connettore 10BASE-T/100BASE-TX (La velocità di connessione può variare a seconda delle caratteristiche operative della rete. La velocità di comunicazione 10BASE-T/100BASE-TX e la qualità di comunicazione non sono garantite con questo televisore.) * Per le connessioni LAN, utilizzare un cavo 10BASE-T/100BASE-TX di Categoria 7 (non in dotazione).

Nome del modello KDL-		60EX705	52EX705	46EX709/46EX708/ 46EX707/46EX706/ 46EX705
Alimentazione e altre informazioni				
Requisiti di alimentazione		220 V – 240 V CA, 50 Hz		
Dimensioni schermo (diagonale)		ca. 152,5 cm/60 pollici	ca. 132,2 cm/52 pollici	ca. 116,8 cm/46 pollici
Risoluzione schermo		1.920 punti (orizzontale) × 1.080 linee (verticale)		
Potenza assorbita	in modalità “Casa”/ “Standard”	144 W	103 W	90,0 W
	in modalità “Negozio”/ “Brillante”	208 W	142 W	125 W
Potenza assorbita in modalità standby*1		0,23 W (15 W con “Avvio rapido” impostato su “Si”)		
Consumo energetico medio annuo*2		210 kWh	150 kWh	131 kWh
Dimensioni (approssimative) (l × a × p)				
con supporto da tavolo		143,1 × 90,9 × 38,6 cm	125,2 × 80,5 × 35,0 cm	111,8 × 73,0 × 28,0 cm
senza supporto da tavolo		143,1 × 87,7 × 6,6 cm	125,2 × 77,5 × 6,5 cm	111,8 × 69,8 × 6,5 cm
Peso (approssimativo)				
con supporto da tavolo		38,1 kg	27,0 kg	21,3 kg
senza supporto da tavolo		31,3 kg	22,7 kg	18,4 kg
Accessori in dotazione		Vedere “Verifica degli accessori forniti” (pagina 3).		
Accessori opzionali		Staffa di montaggio a parete: SU-WL500		

Nome del modello KDL-		40EX709/ 40EX708/ 40EX707/ 40EX706/40EX705	40EX605	32EX709/ 32EX707/ 32EX706/32EX705	32EX605
Alimentazione e altre informazioni					
Requisiti di alimentazione		220 V – 240 V CA, 50 Hz			
Dimensioni schermo (diagonale)		ca. 101,6 cm/40 pollici	ca. 101,6 cm/40 pollici	ca. 80,1 cm/32 pollici	ca. 80,1 cm/32 pollici
Risoluzione schermo		1.920 punti (orizzontale) × 1.080 linee (verticale)			
Potenza assorbita	in modalità “Casa”/ “Standard”	79,0 W	73,0 W	67,0 W	58,0 W
	in modalità “Negozio”/ “Brillante”	107 W	98 W	91 W	80 W
Potenza assorbita in modalità standby*1		0,2 W (15 W con “Avvio rapido” impostato su “Si”)			
Consumo energetico medio annuo*2		115 kWh	107 kWh	98 kWh	85 kWh
Dimensioni (approssimative) (l × a × p)					
con supporto da tavolo		98,5 × 65,5 × 28,0 cm	95,2 × 61,3 × 25,0 cm	81,1 × 53,9 × 25,0 cm	76,4 × 50,7 × 25,0 cm
senza supporto da tavolo		98,5 × 62,3 × 6,4 cm	95,2 × 58,1 × 7,4 cm	81,1 × 50,7 × 6,5 cm	76,4 × 47,5 × 7,3 cm
Peso (approssimativo)					
con supporto da tavolo		17,8 kg	14,9 kg	12,7 kg	11,1 kg
senza supporto da tavolo		14,9 kg	12,7 kg	10,7 kg	9,1 kg
Accessori in dotazione		Vedere “Verifica degli accessori forniti” (pagina 3).			
Accessori opzionali		Staffa di montaggio a parete: SU-WL500			

Nome del modello KDL-		55EX715	46EX715/ 46EX716/ 46EX717/ 46EX718/46EX719	40EX715/ 40EX716/ 40EX717/ 40EX718/40EX719	32EX715/ 32EX716/ 32EX717/32EX719
Alimentazione e altre informazioni					
Requisiti di alimentazione		220 V – 240 V CA, 50 Hz			
Dimensioni schermo (diagonale)		ca. 138,8 cm/55 pollici	ca. 116,8 cm/46 pollici	ca. 101,6 cm/40 pollici	ca. 80,1 cm/32 pollici
Risoluzione schermo		1.920 punti (orizzontale) × 1.080 linee (verticale)			
Potenza assorbita	in modalità “Casa”/ “Standard”	101 W	86 W	84 W	52 W
	in modalità “Negozio”/ “Brillante”	141 W	120 W	114 W	73 W
Potenza assorbita in modalità standby* ¹		0,2 W (15 W con “Avvio rapido” impostato su “Si”)		0,2 W (13 W con “Avvio rapido” impostato su “Si”)	
Consumo energetico medio annuo* ²		147 kWh	126 kWh	123 kWh	76 kWh
Dimensioni (approssimative) (l × a × p)					
con supporto da tavolo		127,8 × 79,7 × 35,0 cm	108,5 × 68,8 × 26,0 cm	95,2 × 61,3 × 25,0 cm	76,4 × 50,7 × 25,0 cm
senza supporto da tavolo		127,8 × 76,5 × 7,3 cm	108,5 × 65,6 × 7,5 cm	95,2 × 58,1 × 7,4 cm	76,4 × 47,5 × 7,4 cm
Peso (approssimativo)					
con supporto da tavolo		26,1 kg	18,6 kg	15,4 kg	10,8 kg
senza supporto da tavolo		21,8 kg	16,3 kg	13,2 kg	8,8 kg
Accessori in dotazione		Vedere “Verifica degli accessori forniti” (pagina 3).			
Accessori opzionali		Staffa di montaggio a parete: SU-WL500			

*¹ Il consumo specificato in standby viene raggiunto una volta ultimati i processi interni necessari del televisore.

*² 4 ore al giorno e 365 giorni all'anno



• Per ridurre il consumo energetico

- quando si riduce l'impostazione della retroilluminazione (la luminosità dello schermo), si riduce anche il consumo energetico.
- le impostazioni “Eco” (ad es. “Risparmio Energia”, “Standby TV per inattività”) consentono di ridurre il consumo energetico e di risparmiare denaro sulle bollette elettriche.
- spegnendo il televisore mediante l'interruttore **ENERGY SAVING SWITCH** (solo per alcuni modelli), il consumo energetico è pressoché pari a zero.

Design e specifiche sono soggetti a modifiche senza preavviso.

Installazione degli accessori (Staffa di montaggio a parete)

Per i clienti:

Per ragioni di protezione e sicurezza del prodotto, Sony consiglia fortemente che l'installazione del televisore venga eseguita da rivenditori Sony o da installatori autorizzati. Non tentare di installare il televisore da soli.

Per i rivenditori e gli installatori Sony:

Prestare la massima attenzione alla sicurezza durante l'installazione, la manutenzione periodica e l'analisi di questo prodotto.

Il televisore può essere installato utilizzando la staffa di montaggio a parete SU-WL500 (venduta separatamente).

- Per eseguire correttamente l'installazione, consultare le istruzioni fornite insieme alla staffa di montaggio a parete.
- Vedere "Rimozione del supporto da tavolo" (pagina 7).



- Collocare il televisore sul supporto da tavolo, fissando il gancio di montaggio.
- Per i modelli 55EX715 e EX709/EX708/EX707/EX706/EX705:
 - Accertarsi di riporre le viti rimosse in un luogo sicuro, lontano dalla portata dei bambini.
 - Durante la successiva reinstallazione del supporto da tavolo, accertarsi di fissare le viti rimosse ai fori originali sulla parte posteriore del televisore.

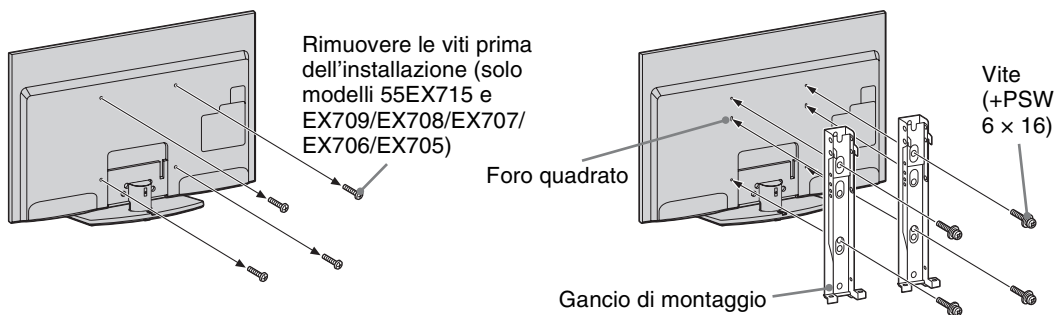

Per l'installazione di questo prodotto è richiesta una certa capacità, specialmente per determinare la resistenza della parete per sopportare il peso del televisore. Assicurarsi di affidare il fissaggio di questo prodotto alla parete a rivenditori Sony o installatori autorizzati e di prestare adeguata attenzione alla sicurezza durante l'installazione. Sony non può essere ritenuta responsabile per eventuali danni o lesioni causati da un uso errato o un'installazione non appropriata.

Tabella delle dimensioni di installazione del televisore

Eccetto KDL-32EX719/
32EX717/32EX716/
32EX715/32EX709/
32EX707/32EX706/
32EX705/32EX605

Solo KDL-32EX719/
32EX717/32EX716/
32EX715/32EX709/
32EX707/32EX706/
32EX705/32EX605

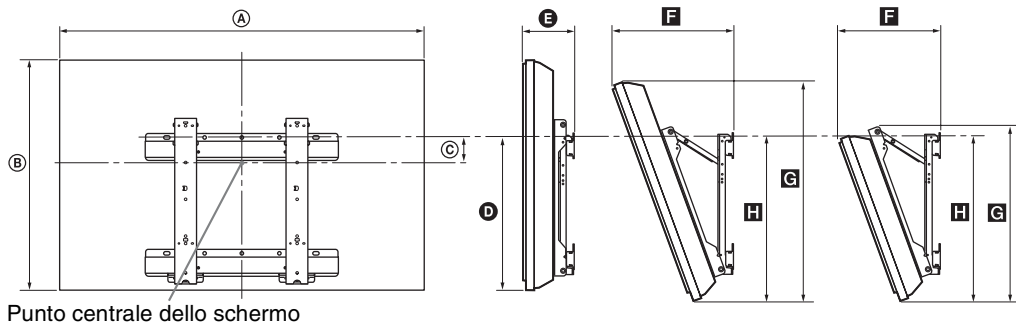

Punto centrale dello schermo

Unità di misura: cm

Nome del modello KDL-	Dimensioni del display		Dimensione centrale dello schermo	Lunghezza per ciascun angolo di montaggio				
	A	B		Angolo (0°)		Angolo (20°)		
				D	E	F	G	H
60EX705	143,1	87,7	3,1	48,3	11,5	37,5	82,4	50,1
55EX715	127,8	76,5	4,1	43,1	11,3	35,2	71,9	45,2
52EX705	125,2	77,5	8,2	48,3	11,4	33,9	72,8	50,1
46EX719/46EX718/ 46EX717/46EX716/ 46EX715	108,5	65,6	9,5	43,1	12,1	32,3	61,6	45,4
46EX709/46EX708/ 46EX707/46EX706/ 46EX705	111,8	69,8	12,1	48,3	11,4	31,3	65,6	50,1
40EX719/40EX718/ 40EX717/40EX716/ 40EX715	95,2	58,1	13,3	43,1	12,1	29,7	54,6	45,4
40EX709/40EX708/ 40EX707/40EX706/ 40EX705	98,5	62,3	15,8	48,3	11,4	28,7	58,5	50,1
40EX605	95,2	58,1	13,3	43,1	12,0	29,7	54,6	45,4
32EX719/32EX717/ 32EX716/32EX715	76,4	47,5	18,5	43,1	12,1	26,0	47,3	45,4
32EX709/32EX707/ 32EX706/32EX705	81,1	50,7	19,7	45,9	11,5	25,7	49,7	47,8
32EX605	76,4	47,5	18,5	43,1	12,0	26,0	47,3	45,4

Le cifre nella suddetta tabella possono variare leggermente a seconda dell'installazione.

ATTENZIONE

La parete su cui il televisore sarà installato deve essere in grado di supportare un peso di almeno quattro volte quello del televisore. Per informazioni sul peso del televisore, consultare la sezione "Caratteristiche tecniche" (pagina 12).

Diagramma/tabella delle posizioni delle viti e dei ganci

Nome del modello	Posizione delle viti	Posizione dei ganci
KDL-60EX705 KDL-55EX715	e, j	a
KDL-52EX705 KDL-46EX719/46EX718/46EX717/46EX716/46EX715 KDL-46EX709/46EX708/46EX707/46EX706/46EX705 KDL-40EX719/40EX718/40EX717/40EX716/40EX715 KDL-40EX709/40EX708/40EX707/40EX706/40EX705 KDL-40EX605		b
KDL-32EX719/32EX717/32EX716/32EX715 KDL-32EX709/32EX707/32EX706/32EX705 KDL-32EX605	f, j	c

Posizione delle viti

Fissaggio del gancio di montaggio sul televisore.

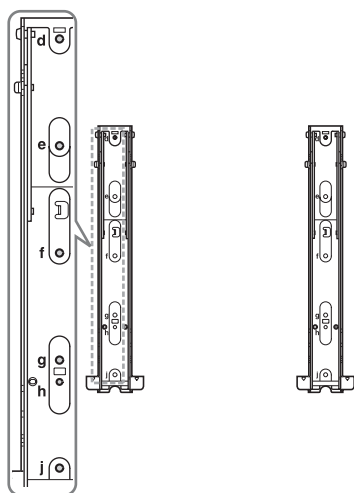

Posizione dei ganci

Installazione del televisore sulla staffa di base.

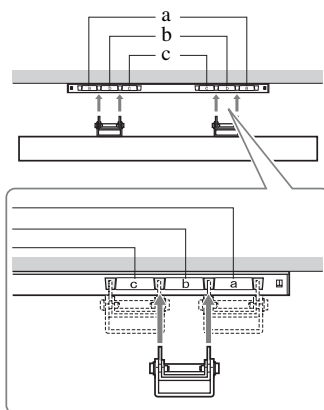

Informazioni di sicurezza

Installazione/ Impostazione

Installare e utilizzare il televisore attenendosi alle istruzioni fornite di seguito al fine di evitare il rischio di incendi, scosse elettriche o danni e/o lesioni.

Installazione

- Il televisore deve essere installato in prossimità di una presa di rete facilmente accessibile.
- Collocare il televisore su una superficie piana e stabile.
- Per l'installazione a parete rivolgersi esclusivamente a personale qualificato.
- Per motivi di sicurezza, si consiglia caldamente di utilizzare esclusivamente accessori Sony, compresi:
 - Staffa di montaggio a parete SU-WL500
- Per fissare i ganci di montaggio al televisore, utilizzare le viti fornite in dotazione con la staffa per l'installazione a parete. La lunghezza delle viti in dotazione è compresa tra 8 mm e 12 mm, misurata dalla superficie di fissaggio del gancio di montaggio. Il diametro e la lunghezza delle viti differiscono in base al modello di staffa per il montaggio a parete. L'uso di viti diverse da quelle in dotazione può determinare danni interni al televisore o provocarne la caduta, ecc.

8 mm - 12 mm

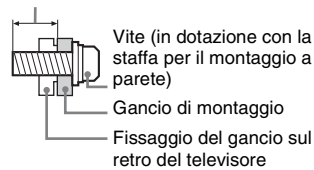

Trasporto

- Prima di trasportare il televisore, scollegare tutti i cavi.
- Per trasportare un televisore di grandi dimensioni sono necessarie due o tre persone.
- Se il televisore viene trasportato a mano, sollevarlo come illustrato a destra. Non praticare pressione sul pannello LCD e sulla cornice intorno allo schermo.
- Durante il sollevamento o lo spostamento del televisore, sorreggerlo saldamente dal fondo.
- Durante il trasporto, non sottoporre il televisore a urti o vibrazioni eccessive.
- Nel caso in cui si renda necessario trasportare il televisore per farlo riparare o per un trasloco, richiederlo sempre nell'imballaggio originale.

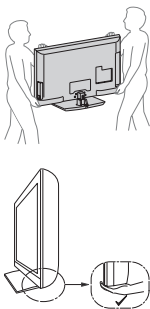

Ventilazione

- Non coprire i fori di ventilazione o inserire oggetti nel mobile.
- Lasciare un po' di spazio intorno al televisore.
- Si raccomanda caldamente di utilizzare la staffa di montaggio a parete Sony al fine di consentire un'adeguata circolazione dell'aria.

Installato a parete

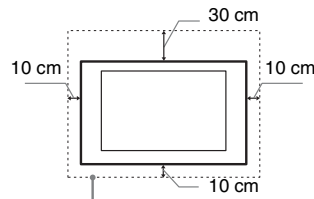

Spazio minimo indispensabile attorno al televisore.

Installato sul supporto

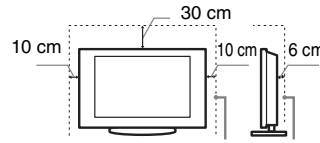

Spazio minimo indispensabile attorno al televisore.

- Per garantire una ventilazione adeguata ed evitare l'accumulo di sporcizia e polvere:
 - Non posare il televisore piatto, né installarlo in posizione capovolta, girato all'indietro o lateralmente.
 - Non posizionare il televisore su uno scaffale o dentro un armadio.
 - Non coprire il televisore con tessuti od oggetti, come per esempio tende, giornali e simili.
 - Non installare il televisore nel modo indicato di seguito.

Circolazione dell'aria bloccata.

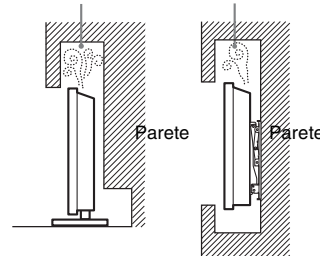

Cavo di alimentazione

Maneggiare il cavo e la presa di rete nel modo indicato di seguito al fine di evitare il rischio di incendi, scosse elettriche o danni e/o lesioni:

- Utilizzare soltanto cavi di alimentazione forniti da Sony, non di altre marche.
- Inserire completamente la spina nella presa di rete.
- Utilizzare il televisore esclusivamente con alimentazione da 220-240 V CA.
- Prima di effettuare i collegamenti, per motivi di sicurezza assicurarsi di aver scollegato il cavo di alimentazione e prestare attenzione a non rimanere impigliati nei cavi con i piedi.

- Disinserire il cavo di alimentazione dalla presa di rete prima di effettuare operazioni sul televisore o di spostarlo.
- Tenere il cavo di alimentazione lontano da fonti di calore.
- Scollegare e pulire regolarmente la spina del cavo di alimentazione. Se la spina è ricoperta di polvere ed è esposta a umidità, l'isolamento potrebbe deteriorarsi e provocare un incendio.

Note

- Non utilizzare il cavo di alimentazione fornito su altri apparecchi.
- Non sottoporre a pressione, piegare o attorcigliare eccessivamente il cavo di alimentazione. I fili interni potrebbero scoprirsi o danneggiarsi.
- Non modificare il cavo di alimentazione.
- Non collocare oggetti pesanti sul cavo di alimentazione.
- Non tirare il cavo di alimentazione per disinserirlo.
- Non collegare un numero eccessivo di apparecchiature alla medesima presa di rete.
- Non utilizzare una presa di rete inadeguata alla spina in uso.

Uso proibito

Non installare/utilizzare il televisore in luoghi, ambienti o situazioni come quelle elencate di seguito: il televisore potrebbe presentare un malfunzionamento e provocare incendi, scosse elettriche, danni e/o lesioni.

Luogo:

All'aperto (esposto alla luce solare diretta), in spiaggia, su imbarcazioni, all'interno di un veicolo, in ambiente medico, in posizioni instabili, esposto all'acqua, pioggia, umidità o fumo.

Ambiente:

Luoghi caldi, umidi o eccessivamente polverosi; esposti all'ingresso di insetti; dove potrebbero essere soggetti a vibrazioni meccaniche; nelle vicinanze di oggetti infiammabili (candele, ecc.). Non esporre il televisore a sgocciolamento o spruzzi e non posizionarvi sopra oggetti contenenti liquidi, come per esempio vasi.

Situazione:

Non utilizzare con le mani bagnate, senza il mobile o con accessori diversi da quelli raccomandati dal fabbricante. Durante i temporali scollegare il televisore dalla presa di rete e dall'antenna.

Rottura di componenti:

- Non tirare oggetti contro il televisore. Il vetro dello schermo potrebbe rompersi a causa dell'impatto e provocare lesioni gravi.
- Se la superficie del televisore si rompe, non toccarla finché non è stato scollegato il cavo di alimentazione. In caso contrario, potrebbero generarsi scosse elettriche.

Periodi di inutilizzo

- Qualora si preveda di non utilizzare il televisore per numerosi giorni, esso dovrà essere scollegato dalla presa di rete per motivi ambientali e di sicurezza.
- Anche se spento, il televisore non è scollegato dalla rete elettrica; per scollegare completamente il televisore, estrarre la spina dalla presa di rete.
- Alcuni televisori potrebbero comunque disporre di funzioni che per operare correttamente richiedono di lasciare il televisore in standby.

Bambini

- Impedire ai bambini di salire sul televisore.
- Tenere gli accessori di piccole dimensioni lontano dalla portata dei bambini, affinché non vengano accidentalmente ingeriti.

Qualora si verifichino i seguenti problemi...

Spegner il televisore e disinserire immediatamente il cavo di alimentazione qualora si verifichino i seguenti problemi.

Rivolgersi al proprio rivenditore o a Sony per fare controllare il televisore da personale opportunamente qualificato.

Quando:

- Il cavo di alimentazione è danneggiato.
- La presa di rete è inadeguata alla spina in uso.
- Il televisore è danneggiato per una caduta, un urto o un oggetto lanciato.
- All'interno del televisore sono penetrate sostanze liquide o oggetti solidi.

Avvertimento

Per evitare il rischio di incendi, tenere sempre candele o altre fiamme libere lontano da questo prodotto.



Precauzioni

Visione del televisore

- Si consiglia la visione del televisore in condizioni di luce adatta, in quanto condizioni di luce scarsa o periodi prolungati danneggiano la vista.
- Onde evitare danni all'udito, durante l'uso delle cuffie regolare il volume a livelli moderati.

Schermo LCD

- Per quanto lo schermo LCD sia realizzato con tecnologia ad alta precisione e disponga del 99,99% ed oltre di pixel effettivi, potranno comparire ripetutamente punti neri o luminosi (rossi, blu o verdi) sullo schermo. Ciò costituisce una caratteristica di fabbricazione dello schermo LCD e non è un problema di funzionamento.
- Non spingere o graffiare il filtro anteriore e non posizionare oggetti sopra al televisore. L'immagine potrà risultare non uniforme o lo schermo LCD danneggiato.
- Se il televisore viene utilizzato in un luogo freddo, le immagini potrebbero risultare distorte o più scure del normale. Non si tratta di un problema di funzionamento, bensì di un fenomeno che scompare con l'aumento della temperatura.
- Se vengono visualizzati in modo continuo fermi immagine, è possibile che si presenti un'immagine residua. Tale immagine scompare dopo alcuni istanti.
- Durante l'uso del televisore, lo schermo e il rivestimento si scaldano. Non si tratta di un problema di funzionamento.
- Lo schermo LCD contiene piccole quantità di cristalli liquidi. I tubi fluorescenti utilizzati in questo televisore, contengono mercurio. Per lo smaltimento attenersi ai regolamenti e alle normative locali.

Cura e pulizia della superficie dello schermo e del rivestimento

Verificare di avere disinserito il cavo di alimentazione collegato al televisore dalla presa di rete prima di procedere alla pulizia.

Per evitare il degradamento del materiale o del rivestimento dello schermo, prendere le seguenti precauzioni.

- Per rimuovere la polvere dalla superficie dello schermo e dal rivestimento, utilizzare un panno morbido e procedere con delicatezza. Se la polvere persiste, utilizzare un panno morbido leggermente inumidito con una soluzione detergente neutra diluita.
- Non spruzzare acqua o detergente direttamente sul televisore. Potrebbe gocciolare verso la parte inferiore dello schermo o altre parti esterne causando danni al funzionamento.
- Non utilizzare spugnette abrasive, detersivi alcalini o acidi, polveri abrasive o solventi volatili quali alcool, benzene, diluenti o insetticidi. L'uso di tali materiali o il contatto prolungato con gomma o materiali vinilici potrebbero danneggiare la superficie dello schermo e il materiale di rivestimento del televisore.
- Si consiglia di passare di tanto in tanto l'aspirapolvere sulle aperture di ventilazione per garantire una ventilazione adeguata.
- Per regolare l'angolazione del televisore, spostarlo lentamente in modo da evitare che muovendolo scivoli dalla base.

Apparecchiature opzionali

- Mantenere i componenti opzionali o eventuali apparecchiature che emettono radiazioni elettromagnetiche lontano dal televisore. In caso contrario, si potranno verificare distorsioni dell'immagine e/o disturbi dell'audio.
- Il presente apparecchio è stato testato ed è risultato conforme ai limiti imposti dalla Direttiva EMC utilizzando un cavo del segnale di collegamento di lunghezza inferiore a 3 metri.

Batterie

- Inserire le batterie rispettando la corretta polarità.
- Non utilizzare tipi diversi di batterie insieme o combinare batterie usate e nuove.
- Nel rispetto dell'ambiente, depositare le batterie scariche negli appositi contenitori adibiti alla raccolta differenziata. Alcune regioni potrebbero avere normative particolari per lo smaltimento delle batterie. Consultare le autorità locali.
- Maneggiare il telecomando con cura, evitando di lasciarlo cadere, calpestarlo o rovesciarlo sopra liquidi di alcun tipo.
- Non posizionare il telecomando in prossimità di fonti di calore, né in luoghi direttamente esposti alla luce solare o in stanze umide.

Smaltimento del televisore



Trattamento del dispositivo elettrico o elettronico a fine vita (applicabile in tutti i paesi

dell'Unione Europea e in altri paesi europei con sistema di raccolta differenziata)

Questo simbolo sul prodotto o sulla confezione indica che il prodotto non deve essere considerato come un normale rifiuto domestico, ma deve invece essere consegnato a un punto di raccolta appropriato per il riciclo di apparecchi elettrici ed elettronici. Accertandosi che questo prodotto sia smaltito correttamente, si contribuisce a prevenire potenziali conseguenze negative per l'ambiente e per la salute che potrebbero altrimenti essere causate dal suo smaltimento inadeguato. Il riciclo dei materiali aiuta a conservare le risorse naturali. Per informazioni più dettagliate circa il riciclo di questo prodotto, potete contattare l'ufficio comunale, il servizio locale di smaltimento rifiuti oppure il negozio dove l'avete acquistato. Trattamento delle pile esauste (applicabile in tutti i paesi dell'Unione Europea e in altri paesi Europei con sistema di raccolta differenziata).



**Trattamento
delle pile esauste
(applicabile in
tutti i paesi
dell'Unione
Europea e in altri**

**paesi Europei con sistema
di raccolta differenziata)**

Questo simbolo sul prodotto o sulla confezione indica che la pila non deve essere considerata un normale rifiuto domestico. Su alcuni tipi di pile questo simbolo potrebbe essere utilizzato in combinazione con un simbolo chimico. I simboli chimici per il mercurio (Hg) o per il piombo (Pb) sono aggiunti, se la batteria contiene più dello 0,0005% di mercurio o dello 0,004% di piombo. Assicurandovi che le pile siano smaltite correttamente, contribuirete a prevenire potenziali conseguenze negative per l'ambiente e per la salute che potrebbero altrimenti essere causate dal loro inadeguato smaltimento. Il riciclaggio dei materiali aiuta a conservare le risorse naturali. In caso di prodotti che per motivi di sicurezza, prestazione o protezione dei dati richiedano un collegamento fisso ad una pila interna, la stessa dovrà essere sostituita solo da personale di assistenza qualificato. Consegnare il prodotto a fine vita al punto di raccolta idoneo allo smaltimento di apparecchiature elettriche ed elettroniche; questo assicura che anche la pila al suo interno venga trattata correttamente. Per le altre pile consultate la sezione relativa alla rimozione sicura delle pile. Conferire le pile esauste presso i punti di raccolta indicati per il riciclo. Per informazioni più dettagliate circa lo smaltimento della pila esausta o del prodotto, potete contattare il Comune, il servizio locale di smaltimento rifiuti oppure il negozio dove l'avete acquistato.

DICHIARAZIONE DI CONFORMITA' IN BASE ALL'ARTICOLO 2 PARAGRAFO B DEL D.M. 26.03.1992

Si dichiara che questi modelli sono stati assemblati nella Comunità Economica Europea nel rispetto delle disposizioni di cui al D.M. 26.03.92 ed in particolare sono conformi alle prescrizioni dell'articolo 1 dello stesso D.M.

DICHIARAZIONE DI CONFORMITÀ

Si dichiara che gli apparecchi sono stati fabbricati in conformità all'Art. 2 Comma 1 del D.M. 28.08.1995 n.548.

Le prescrizioni alle frequenze sono quelle indicate nel paragrafo 3 dell'allegato A. al D.M. 25.06.85 e nel paragrafo 3 dell'allegato 1 al D.M. 27.08.87 e precisamente:

BANDE DI FREQUENZA

1. Bande di frequenza:

Low VHF	E2 - C	Freq. da 48,25 a 82,25 MHz Compreso Canale C
	S01 - S2	Freq. da 69,25 a 112,25 MHz
	S3 - S10	Freq. da 119,25 a 168,25 MHz
High VHF	E5 - E12	Freq. da 175,25 a 224,25 MHz
	S11 - S20	Freq. da 231,25 a 294,25 MHz
Hyperband	S21 - S36	Freq. da 303,25 a 423,25 MHz
	S37 - S41	Freq. da 431,25 a 463,25 MHz
UHF	E21- E69	Freq. da 471,25 a 855,25 MHz

2. Per quanto attiene le frequenze intermedie, i valori di riferimento sono:

Multi - Standard	FI-Video:	7,3 MHz
	FI-Audio I:	1,8 MHz
	FI-Audio II:	1,56 MHz

3. Oscillatore locale: Frequenza oscillatore locale superiore a quella del segnale.

Diagrammi a blocchi

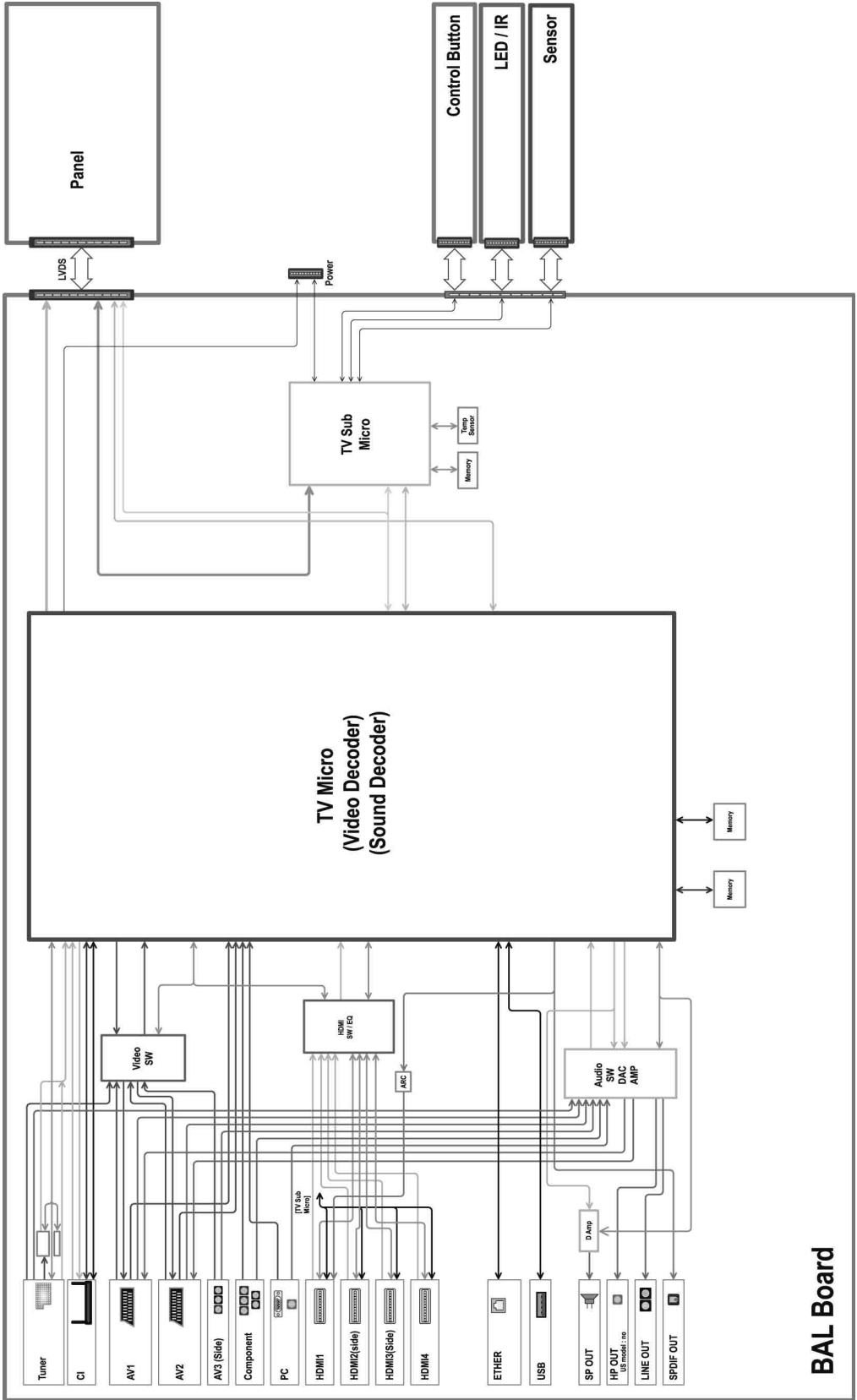

BAL Board

Einführung

Vielen Dank, dass Sie sich für ein Produkt von Sony entschieden haben. Bitte lesen Sie dieses Handbuch aufmerksam durch, bevor Sie das Fernsehgerät verwenden, und bewahren Sie es auf, um später bei Bedarf darin nachschlagen zu können.

Der Hersteller dieses Produktes ist Sony Corporation, 1-7-1 Konan Minato-ku Tokio, 108-0075 Japan. Bevollmächtigter für EMV und Produktsicherheit ist Sony Deutschland GmbH, Hedelfinger Strasse 61, 70327 Stuttgart, Deutschland. Für Kundendienst- oder Garantieangelegenheiten wenden Sie sich bitte an die in Kundendienst- oder Garantiedokumenten genannten Adressen.

Anmerkungen zu Funktionen für digitale Sender

- Alle Funktionen, die sich auf digitales Fernsehen (**DVB**) beziehen, funktionieren nur in Ländern und Gebieten, in denen digitale terrestrische Fernsehsignale im Standard DVB-T (MPEG-2 und H.264/MPEG-4 AVC) ausgestrahlt werden oder in denen ein Zugang zu DVB-C-kompatiblen Kabeldiensten (MPEG-2 und H.264/MPEG-4 AVC) existiert. Bitte erkundigen Sie sich bei Ihrem Fachhändler vor Ort, ob an Ihrem Wohnort DVB-T-Signale empfangen werden können oder fragen Sie Ihren Kabelanbieter, ob dessen DVB-C-Kabeldienst mit dem Betrieb dieses Fernsehers kompatibel ist.
- Ihr Kabelanbieter kann für seine Dienste eine Gebühr oder die Anerkennung seiner Geschäftsbedingungen verlangen.
- Dieses Fernsehgerät erfüllt die DVB-T- und DVB-C-Spezifikationen. Die Kompatibilität mit zukünftigen digitalen terrestrischen DVB-T- und DVB-C-Signalen ist jedoch nicht garantiert.
- In manchen Ländern/Gebieten sind u. U. einige Funktionen für digitales Fernsehen nicht verfügbar, sodass die Möglichkeit besteht, dass das DVB-C-Kabelsignal bei einigen Anbietern nicht einwandfrei funktioniert.

Eine Liste der kompatiblen Kabelanbieter finden Sie auf der Support-Webseite:

<http://support.sony-europe.com/TV/DVBC/>



- Anweisungen zum „Installieren der Wandhalterung“ sind in der Bedienungsanleitung dieses Fernsehgeräts enthalten.
- Sofern nicht anders angegeben, zeigen die Abbildungen in diesem Handbuch den KDL-40EX705.

Information zu Warenzeichen

DVB ist ein eingetragenes Warenzeichen des DVB-Projekts.

HDMI, das HDMI-Logo und High-Definition Multimedia Interface sind Markenzeichen oder eingetragene Markenzeichen von HDMI Licensing LLC in den Vereinigten Staaten und anderen Ländern.

DLNA®, das DLNA-Logo und DLNA CERTIFIED® sind Markenzeichen, Dienstleistungsmarken oder Zertifizierungsmarken von Digital Living Network Alliance.

DivX® ist eine von DivX, Inc., entwickelte Komprimierungstechnologie für Videodateien.

DivX, DivX Certified und die entsprechenden Logos sind Markenzeichen von DivX, Inc., und werden in Lizenz verwendet.

HINWEIS ZU DIVX VIDEO: DivX® ist ein digitales Videoformat und wurde von DivX, Inc., entwickelt. Dieses Gerät ist offiziell als DivX Certified-Gerät zertifiziert und zur Wiedergabe von DivX-Videos geeignet. Unter www.divx.com finden Sie weitere Informationen und Softwaretools zum Konvertieren von Dateien in DivX-Videos.

HINWEIS ZU DIVX VIDEO-ON-DEMAND: Dieses DivX Certified®-Gerät muss für die Wiedergabe von DivX Video-on-Demand-Inhalten (VOD-Inhalten) registriert werden. Zum Generieren des Registriercodes suchen Sie bitte den Abschnitt zu DivX VOD im Gerätekonfigurationsmenü. Rufen Sie vod.divx.com auf und geben Sie diesen Code an, um die Registrierung abzuschließen und weitere Informationen über DivX VOD abrufen zu können.

In Lizenz von Dolby Laboratories hergestellt. „Dolby“ und das Doppel-D Symbol sind Warenzeichen der Dolby Laboratories.

„BRAVIA“ und BRAVIA sind Warenzeichen der Sony Corporation.

„XMB“ und „cross media bar“ sind Warenzeichen von Sony Corporation und Sony Computer Entertainment Inc.

DiSEqC™ ist ein Warenzeichen der EUTELSAT.

HDMI™
HIGH-DEFINITION MULTIMEDIA INTERFACE

DOLBY
DIGITAL PLUS

DLNA®
CERTIFIED

DiSEqC 1.0

Inhaltsverzeichnis

Überprüfen des Zubehörs	3
Einsetzen von Batterien in die Fernbedienung	3
Aufstellung und Grundeinstellungen	
Befestigen des Tischständers (außer beim Modell KDL-60EX705).....	4
Anschließen einer Antenne/einer Set-Top-Box/eines Recorders (z. B. DVD-Recorder)	4
Anbringen einer Kippsicherung für das Fernsehgerät	5
Bündeln der Kabel	5
Durchführen der anfänglichen Grundeinstellungen	5
Abnehmen des Tischständers vom Fernsehgerät	7
Fernsehen	
So sehen Sie fern	8
So verwenden Sie die Funktionen des Fernsehgeräts	8
So verwenden Sie i-Manual	9
Zusatzinformationen	
Störungsbehebung.....	10
Technische Daten	12
Montieren des Zubehörs (Wandhalterung)	15
Tabelle der Fernsehgeräte-Installationsabmessungen	16
Zeichnung/Tabelle der Schrauben- und Hakenpositionen	17
Sicherheitsinformationen	18
Sicherheitsmaßnahmen	19

- Dieses BRAVIA-Fernsehgerät ist mit einer integrierten Bedienungsanleitung ausgestattet. Wie Sie diese verwenden, ist unter „So verwenden Sie i-Manual“ (Seite 9) erläutert.
- Lesen Sie vor der Inbetriebnahme des Fernsehgeräts bitte den Abschnitt „Sicherheitsinformationen“ (Seite 18). Bewahren Sie das Handbuch zum späteren Nachschlagen auf.

Überprüfen des Zubehörs

- Netzkabel (1)**
- Fernbedienung (1)**
- Batterien der Größe AAA (Typ R3) (2)**
- Kabelhalter (1)**
- Hintere Ständerabdeckung (1)*¹**
(nur beim Modell KDL-40/32EX719, KDL-40EX718, KDL-40/32EX717, KDL-40/32EX716, KDL-40/32EX715, KDL-40/32EX709, KDL-40EX708, KDL-40/32EX707, KDL-40/32EX706, KDL-40/32EX705 und KDL-40/32EX605)
- Tischständer (1)*²**
(außer beim Modell KDL-60EX705)
- Befestigungsschrauben für Ständer (M5 x 16) (4)**
(außer beim Modell KDL-60EX705)
- Montageschrauben für Ständer (M5 x 16) (4)**
(nur beim Modell KDL-40/32EX719, KDL-40EX718, KDL-40/32EX717, KDL-40/32EX716, KDL-40/32EX715, KDL-40/32EX709, KDL-40EX708, KDL-40/32EX707, KDL-40/32EX706, KDL-40/32EX705 und KDL-40/32EX605)

*¹ Bei den Modellen KDL-46EX719, KDL-46EX718, KDL-46EX717, KDL-46EX716, KDL-55/46EX715, KDL-46EX709, KDL-46EX708, KDL-46EX707, KDL-46EX706 und KDL-60/52/46EX705 ist die hintere Ständerabdeckung werkseitig am Ständer angebracht.

*² Bei den Modellen KDL-40/32EX719, KDL-40EX718, KDL-40/32EX717, KDL-40/32EX716, KDL-40/32EX715, KDL-40/32EX709, KDL-40EX708, KDL-40/32EX707, KDL-40/32EX706, KDL-40/32EX705 und KDL-40/32EX605 befestigen Sie den Tischständer mit den mitgelieferten Befestigungsschrauben. Anweisungen zum Zusammenbauen des Ständers finden Sie im mitgelieferten Infoblatt zum Tischständer.

Einsetzen von Batterien in die Fernbedienung

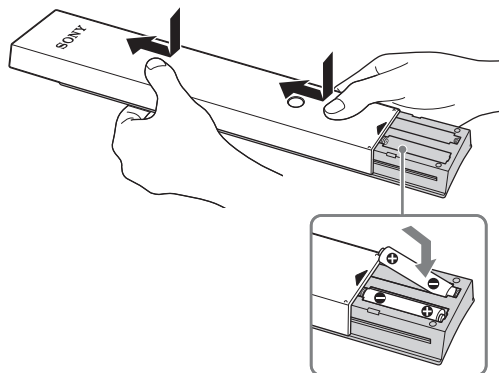

Befestigen des Tischständers (außer beim Modell KDL-60EX705)

- 1 Bei bestimmten Fernsehmodellen schlagen Sie die Erläuterungen zur ordnungsgemäßen Befestigung bitte im mitgelieferten Infoblatt zum Tischständer nach.
- 2 Setzen Sie das Fernsehgerät auf den Tischständer.

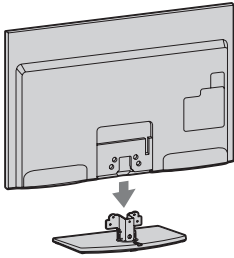

- 3 Befestigen Sie das Fernsehgerät am Tischständer, indem Sie die mitgelieferten Schrauben in die richtigen Schraubenlöcher drehen, wie mit den Pfeilmarkierungen \uparrow angegeben.

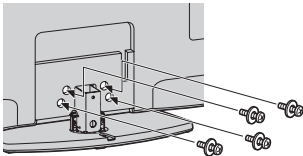

- Falls Sie einen elektrischen Schraubendreher verwenden, stellen Sie das Anzugsmoment auf ca. 1,5 N·m {15 kgf·cm} ein.

- 4 Nachdem Sie bei den Modellen KDL-40/32EX719, KDL-40EX718, KDL-40/32EX717, KDL-40/32EX716, KDL-40/32EX715, KDL-40/32EX709, KDL-40EX708, KDL-40/32EX707, KDL-40/32EX706, KDL-40/32EX705 und KDL-40/32EX605 alle Schrauben angezogen haben, bringen Sie die mitgelieferte hintere Ständerabdeckung am Tischständer an.

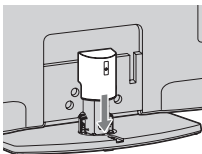

Anschließen einer Antenne/ einer Set-Top-Box/eines Recorders (z. B. DVD-Recorder)

Anschließen einer Set-Top-Box/eines Recorders (z. B. DVD-Recorder) über SCART

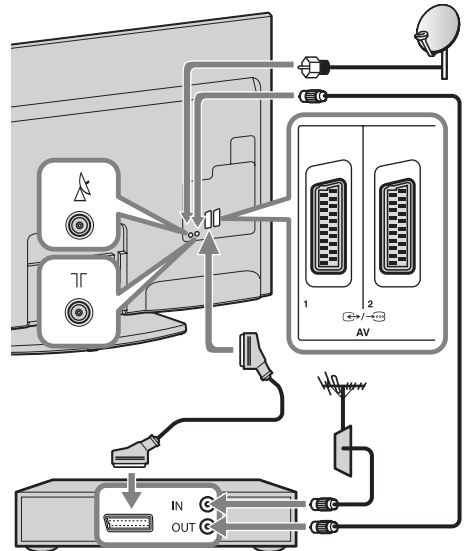

Set-Top-Box/Recorder (z. B. DVD-Recorder)



- Schrauben Sie den Satellitenstecker vorsichtig von Hand ein. Kein Werkzeug verwenden.
- Beim Anschließen der Satellitenantenne muss das Fernsehgerät ausgeschaltet sein.

Anschließen einer Set-Top-Box/eines Recorders (z. B. DVD-Recorder) über HDMI

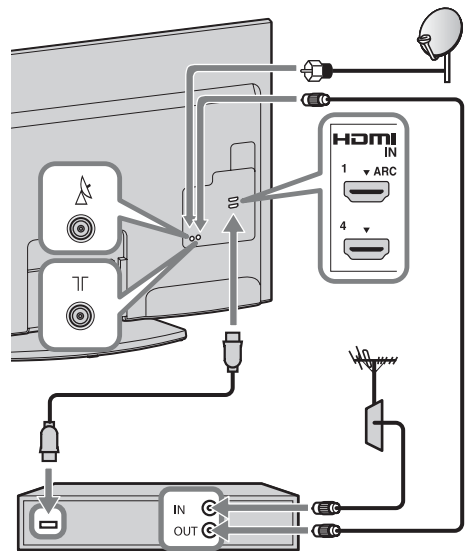

Set-Top-Box/Recorder (z. B. DVD-Recorder)

Empfehlung für Stecker des F-Typs

Folgende Empfehlung für den Stecker des F-Typs ist in der folgenden Abbildung dargestellt. Der Vorsprung der inneren Leitung ab dem Verbindungsteil darf höchstens 1,5 mm betragen.

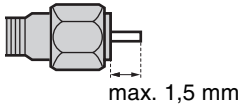

(Referenzabbildung für Stecker des F-Typs)

Anbringen einer Kippsicherung für das Fernsehgerät

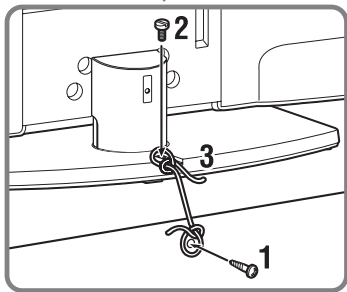
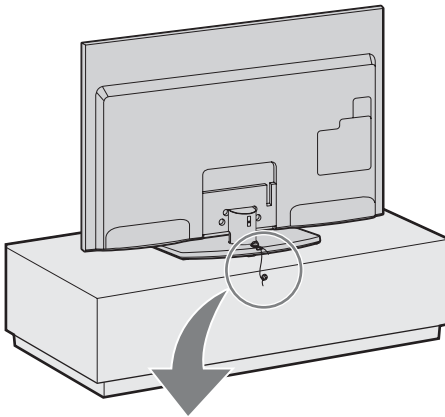

- 1** Schrauben Sie eine Holzschraube (4 mm Durchmesser, nicht mitgeliefert) in das Fernsehuntergestell.
- 2** Schrauben Sie eine Maschinenschraube (M4 × 16, nicht mitgeliefert) in das Schraubenloch des Fernsehgerätes.
- 3** Verbinden Sie die Holzschraube und die Maschinenschraube mit einem starken Seil (nicht mitgeliefert).

Bündeln der Kabel

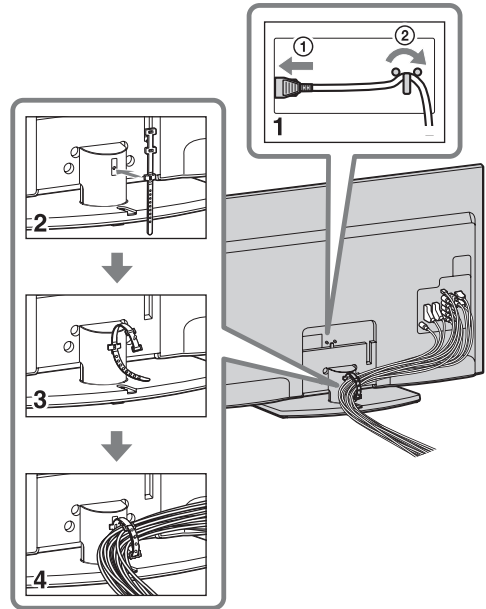

- Bündeln Sie das Netzkabel nicht zusammen mit anderen Kabeln.

Durchführen der anfänglichen Grundeinstellungen

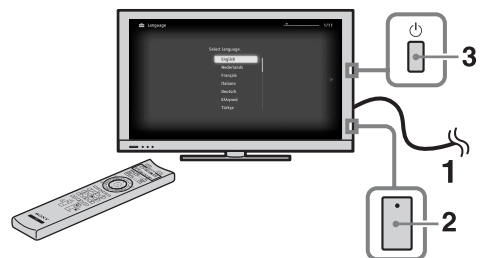

Nur Modelle EX719/
EX718/EX717/EX716/
EX715/EX709/EX708/
EX707/EX706/EX705

- 1** Schließen Sie das Fernsehgerät an eine Netzsteckdose an.
- 2** Überprüfen Sie bei den Modellen EX719/EX718/EX717/EX716/EX715/EX709/EX708/EX707/EX706/EX705, ob der **ENERGY SAVING SWITCH** eingeschaltet wurde (●).

- 3** Drücken Sie am Fernsehgerät auf .
Wenn Sie das Fernsehgerät zum ersten Mal einschalten, erscheint auf dem Fernsehschirm das Menü für die Sprachauswahl.

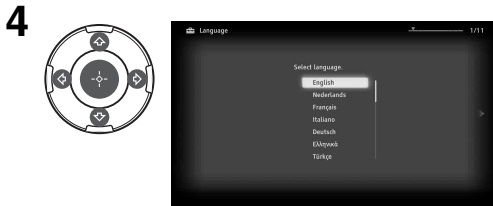

Befolgen Sie die Anweisungen auf dem Bildschirm.

Automatischer Satellitensuchlauf: Mit „Automatischer Satellitensuchlauf“ werden automatisch die zur Verfügung stehenden Satellitenkanäle eingestellt. Dank DiSEqC 1.0-Management (Digital Satellite Equipment Control) können bis zu vier verschiedene Kanäle eingestellt werden. Die folgenden Einstellungen lassen sich für die einzelnen Verbindungen unabhängig voneinander vornehmen. Zum Einrichten von DiSEqC-Eingang unter „DiSEqC-Steuerung“ verwenden Sie „LNB-Konfiguration“.

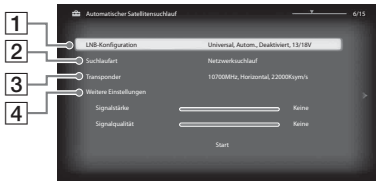

- 1** „LNB-Konfiguration“:
Bei einem Nicht-Standard-LNB (rauscharmer Signalumsetzer) können Sie die Einstellungen manuell vornehmen.
- Bei einem einzelnen Satellitenkanal können Sie diesen in der anfänglichen Grundeinstellung lassen.
 - Bei zwei Satellitenkanälen müssen Sie „Toneburst A“ (1. Satellit) und „Toneburst B“ (2. Satellit) unter „DiSEqC-Steuerung“ einstellen.
 - Oder Sie können die DiSEqC-Befehle A (1. Satellit) und B (2. Satellit) verwenden, wenn Ihr LNB oder Multischalter diese Befehle unterstützt.
 - Bei vier Satellitenkanälen muss als DiSEqC-Steuerung A, B, C und D eingestellt werden.

„LNB Low Band Frequenz“ und „LNB High Band Frequenz“:

- Gibt die LNB-Sendebereiche an. Schlagen Sie in Ihrer LNB-Dokumentation unbedingt nach, wie Sie Frequenzen einstellen (wird normalerweise als „Lokalszillatorfrequenz“ angegeben).
 - Die Standardwerte gelten bei einem Universal-LNB.
 - Wenn Ihr LNB beide Sendebereiche (Low- und High-Band) unterstützt, können Sie beide angeben. Wenn er nur mit einem Frequenzbereich arbeitet, geben Sie Low-Band an.
- „22-kHz-Ton“:** Wenn es sich bei Ihrem LNB um ein Dualband-LNB (Low-Band und High-Band) handelt, stellen Sie „Autom.“ ein. Das Fernsehgerät nimmt die Einstellungen automatisch vor. Andernfalls stellen Sie „Aus“ ein.
- „LNB-Spannung“:** Gibt die eingestellte Spannung für einen LNB mit dualer Polarisation an.
- 13/18V: Standard.
 - 14/19V: Bei einem LNB-Kabel von über 60 m Länge.
 - Aus: Wenn eine externe Stromversorgung verwendet werden kann.

2 „Suchlaufart“:

Wenn mit „Netzwerksuchlauf“ kein Kanal gefunden wird, versuchen Sie es mit „Vollständiger Suchlauf“.

„Vollständiger Suchlauf“: Damit wird ein vollständiger Frequenzsuchlauf durchgeführt und alle bei der aktuellen LNB-Konfiguration möglichen Programme werden garantiert eingestellt. Zuvor eingestellte Programme gehen verloren.

„Netzwerksuchlauf“: Damit wird ein Suchlauf in den Transpondern eines Netzwerks durchgeführt (wird auch als „NIT-Scan“ bezeichnet). Da ein „Netzwerksuchlauf“ schneller durchgeführt wird als ein „Vollständiger Suchlauf“, empfiehlt sich diese Option beim Suchlauf in einem bekannten Netzwerk (normalerweise zu einem Satelliten gehörend). Ein Transponder

muss angegeben werden, von dem Netzwerkinformationen (andere Transponder) abgerufen werden. Zuvor eingestellte Programme gehen verloren.

„Suchlauf für neue Dienste“:

- Der Suchlauf gilt nur für einen einzigen Transponder.
- Dabei handelt es sich um einen inkrementellen Suchlauf, der verwendet werden sollte, wenn ein neuer Transponder zu einem Satelliten hinzukommt.
- Zuvor eingestellte Programme werden nicht gelöscht und die neu gefundenen werden am Ende der Programmliste für die Satellitenverbindung, die Sie gerade einstellen, hinzugefügt.



- „Suchlauf für neue Dienste“ steht bei den anfänglichen Grundeinstellungen nicht zur Verfügung.

3 „Transponder“:

Im Modus „Netzwerksuchlauf“ oder „Suchlauf für neue Dienste“ können Sie die Transponder-Einstellungen manuell eingeben.

4 „Weitere Einstellungen“:

Damit können Sie noch detailliertere Einstellungen für den Sendersuchlauf vornehmen, um gezielt die gewünschten Dienste zu suchen.

Auto. Digital-Suchlauf: Wenn Sie „Kabel“ auswählen, empfiehlt es sich, mit „Schnellsuchlauf“ einen schnellen Sendersuchlauf auszuführen. Stellen Sie „Frequenz“ und „Netzwerk-ID“ gemäß den Angaben des Kabelbetreibers ein. Wenn mit „Schnellsuchlauf“ keine Sender gefunden werden, versuchen Sie es mit „Vollständiger Suchlauf“ (dies kann allerdings eine Weile dauern).



- „Vollständiger Suchlauf“ ist in manchen Ländern oder Regionen möglicherweise nicht verfügbar.

Eine Liste kompatibler Kabelbetreiber finden Sie auf der Support-Website: <http://support.sony-europe.com/TV/DVBC/>

Programme ordnen: Zum Verändern der Reihenfolge, in der analoge Sender im Fernsehgerät gespeichert sind.

1 Wählen Sie mit \updownarrow den Sender, den Sie an eine andere Position verschieben möchten, und drücken Sie dann \oplus .

2 Wählen Sie mit \updownarrow die neue Position für den Sender aus und drücken Sie anschließend \oplus .



- Bei Satellitenkanälen setzen Sie „Digitale Einstellungen“ unter „Einstellungen“ auf „Satellitenprogramme ordnen“, wenn Sie die Satellitenkanäle nach den anfänglichen Grundeinstellungen wie oben erläutert sortieren wollen.
- Sie können die Sender auch manuell abstimmen.

Abnehmen des Tischständers vom Fernsehgerät

Lösen Sie die Schrauben am Fernsehgerät, wie mit den Pfeilmarkierungen \uparrow angegeben.

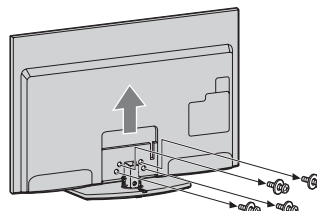

- Nehmen Sie den Tischständer nur ab, wenn Sie entsprechendes Zubehör für das Fernsehgerät installieren wollen.
- Halten Sie den Tischständer beim Tragen nicht an der hinteren Ständerabdeckung. Andernfalls kann der Ständer herunterfallen und Verletzungen oder Sachschäden verursachen.

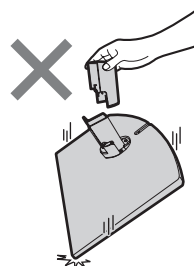

Fernsehen

So sehen Sie fern

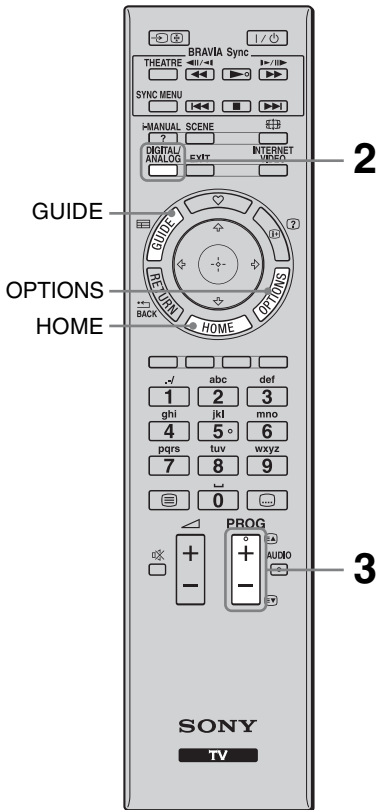

- Die Zahlentaste **5** sowie die Tasten **PROG +** und **AUDIO** auf der Fernbedienung sind mit Tastpunkten gekennzeichnet. Verwenden Sie die Tastpunkte beim Bedienen des Fernsehgeräts als Bezugspunkte.

1 Schalten Sie das Fernsehgerät ein.

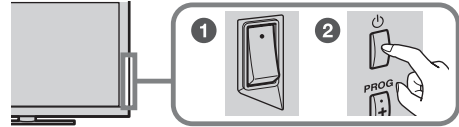

- Überprüfen Sie bei den Modellen EX719/EX718/EX717/EX716/EX715/EX709/EX708/EX707/EX706/EX705, ob der Schalter **ENERGY SAVING SWITCH** eingeschaltet ist (●).
- Drücken Sie  am Fernsehgerät, um es einzuschalten.

2 Wählen Sie einen Modus.



3 Wählen Sie einen Fernsehsender.

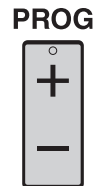

Verwenden der digitalen, elektronischen Programmzeitschrift

Drücken Sie im Digitalmodus **GUIDE**, um die Programmzeitschrift aufzurufen.



So verwenden Sie die Funktionen des Fernsehgeräts

Taste HOME

Zum Anzeigen verschiedener Funktions- und Einstellbildschirme.

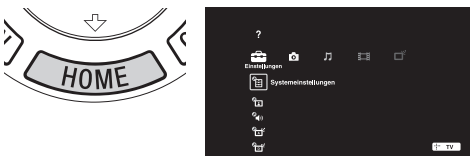

Taste OPTIONS

Zum Anzeigen nützlicher Funktionen, je nach aktuellem Eingang oder je nach den aktuellen Inhalten.



So verwenden Sie i-Manual

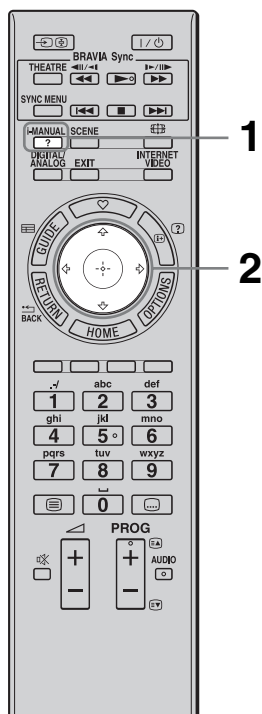

Dieses BRAVIA-Fernsehgerät ist mit einer integrierten Bedienungsanleitung ausgestattet, die Sie am Bildschirm aufrufen können. Sie können das i-Manual jederzeit nach nützlichen Informationen zu den verschiedenen Funktionen durchsuchen.

1 Drücken Sie i-MANUAL.



2 Drücken Sie $\leftarrow/\rightarrow/\uparrow/\downarrow/\oplus$, um Optionen auszuwählen.

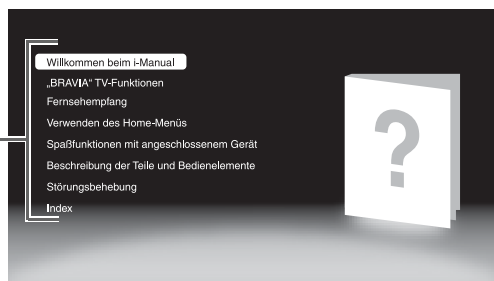
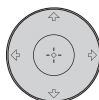

■ Willkommen beim i-Manual

■ „BRAVIA“ TV-Funktionen

■ Fernsehempfang

Hier werden nützliche Funktionen wie die elektronische Programmzeitschrift (EPG), Favoriten usw. beschrieben.

■ Verwenden des Home-Menüs

Hier können Sie beispielsweise Einstellungen für das Fernsehgerät vornehmen.

■ Spaßfunktionen mit angeschlossenem Gerät

Hier wird das Anschließen von Zusatzgeräten erläutert.

■ Beschreibung der Teile und Bedienelemente

■ Störungsbehebung

Hier können Sie Lösungen für verschiedene Probleme suchen.

■ Index





- Die Anzeigen und Bilder können sich von der tatsächlichen Anzeige auf dem Bildschirm unterscheiden.

Störungsbehebung

Überprüfen Sie, ob die Standby-Anzeige  rot blinkt.



Wenn die Standby-Anzeige blinkt

Die Selbstdiagnosefunktion wurde aktiviert.

- 1** Zählen Sie, wie oft die Standby-Anzeige  zwischen den 3-sekündigen Pausen blinkt.
Beispiel: Die Anzeige blinkt dreimal, dann folgt eine 3-sekündige Pause und danach blinkt die Anzeige wieder dreimal.
- 2** Schalten Sie das Fernsehgerät mit  am Fernsehgerät aus, trennen Sie das Netzkabel vom Gerät und teilen Sie Ihrem Händler oder dem Sony-Kundendienst mit, wie die Anzeige blinkt (Anzahl der Blinkzeichen).













Wenn die Standby-Anzeige nicht blinkt

- 1** Sehen Sie in den folgenden Tabellen nach. (Schlagen Sie auch unter „Störungsbehebung“ im i-Manual nach.)
- 2** Wenn sich das Problem mit den aufgeführten Maßnahmen nicht beheben lässt, lassen Sie das Fernsehgerät von qualifiziertem Kundendienstpersonal überprüfen.

Symptom	Erklärung/Abhilfe
Bild	
Es wird kein Bild angezeigt (Bildschirm ist dunkel) und es ist kein Ton zu hören.	<ul style="list-style-type: none">• Prüfen Sie die Antennen- oder Kabelverbindung.• Schließen Sie das Fernsehgerät an eine Netzsteckdose an und drücken Sie  am Fernsehgerät.• Wenn die Standby-Anzeige  rot leuchtet, drücken Sie I/.
Auf dem Bildschirm sind winzige schwarze und/oder helle Punkte zu sehen.	<ul style="list-style-type: none">• Der Bildschirm setzt sich aus Pixeln (Bildpunkten) zusammen. Winzige schwarze Punkte und/oder helle Lichtpunkte (Pixel) auf dem Bildschirm stellen keine Fehlfunktion dar.

Symptom	Erklärung/Abhilfe
Allgemeines	
Das Fernsehgerät lässt sich nicht einschalten (nur Modelle EX719/EX718/EX717/EX716/EX715/EX709/EX708/EX707/EX706/EX705).	<ul style="list-style-type: none"> • Überprüfen Sie, ob die Stromversorgung mit dem ENERGY SAVING SWITCH eingeschaltet wurde (●).
Einige Programm können nicht eingestellt werden.	<ul style="list-style-type: none"> • Überprüfen Sie die Antenne oder die Satellitenschüssel. • Das Satellitenkabel kann kurzgeschlossen sein oder es kann sich um Anschlussprobleme des Kabels handeln. Bitte überprüfen Sie das Kabel und den Anschluss und schalten Sie das Fernsehgerät mit dem Ein/Aus Schalter Aus und schalten es dann wieder Ein. • Die von Ihnen eingegebene Frequenz ist außer Reichweite. Bitte wenden Sie sich an die empfangene Satellitensendeanstalt.
Das Fernsehgerät schaltet sich automatisch aus (wechselt in den Standby-Betrieb).	<ul style="list-style-type: none"> • Überprüfen Sie, ob der „Abschalttimer“ aktiviert ist, oder überprüfen Sie die Einstellung von „Dauer“ für den „Einschalttimer“. • Überprüfen Sie, ob „TV-Standby nach Nichtbenutzung“ aktiviert ist.
Die Fernbedienung funktioniert nicht.	<ul style="list-style-type: none"> • Tauschen Sie die Batterien aus. • Das Fernsehgerät befindet sich möglicherweise im SYNC-Modus. Drücken Sie SYNC MENU und wählen Sie zum Steuern des Fernsehgeräts die Option „TV-Steuerung“ und dann „Home (Menü)“ oder „Optionen“.
Das Passwort für die „Kindersicherung“ wurde vergessen.	<ul style="list-style-type: none"> • Geben Sie 9999 als PIN-Code ein. Der PIN-Code 9999 wird immer akzeptiert.

Technische Daten

TV-System	
Bildschirmssystem	LCD-Bildschirm (Flüssigkristallbildschirm)
Fernsehnorm	Analog: Je nach ausgewähltem Land/Gebiet: B/G/H, D/K, L, I Digital: DVB-T/DVB-C Satellit: DVB-S/DVB-S2
Farb-/Videosystem	Analog: PAL, PAL60 (nur Videoeingang), SECAM, NTSC3.58, NTSC4.43 (nur Videoeingang) Digital: MPEG-2 MP@ML/HL, H.264/MPEG-4 AVC MP/HP@L4
Kanalbereich	Analog: VHF: E2–E12/UHF: E21–E69/CATV: S1–S20/HYPER: S21–S41 D/K: R1–R12, R21–R69/L: F2–F10, B–Q, F21–F69/I: UHF B21–B69 Digital: VHF/UHF Satellit: IF Frequenz 950-2150 MHz
Tonausgänge	10 W + 10 W
Eingangs-/Ausgangsbuchsen	
Antennenkabel	75 Ohm, externer Anschluss für VHF/UHF
Satellitenantenne	Buchsenverbindung vom Typ F IEC169-24, 75 Ohm. DiSEqC 1.0, LNB 13V/18V & 22KHz Ton
 AV1, 2	21-poliger Scart-Anschluss (CENELEC-Standard) mit Audio-/Videoeingang, RGB-Eingang und Audio-/Videoausgang für Fernsehsignale.
 COMPONENT IN	Unterstützte Formate: 1080p, 1080i, 720p, 576p, 576i, 480p, 480i
 COMPONENT IN	Audioeingang (CINCH)
HDMI IN1, 2, 3, 4	Video: 1080/24p, 1080p, 1080i, 720p, 576p, 576i, 480p, 480i Audio: zwei Kanäle, lineares PCM: 32, 44,1 und 48 kHz, 16, 20 und 24 Bit, Dolby Digital Analoger Audioeingang (Miniklinke) (nur HDMI IN4) PC-Eingang
 AV3	Videoeingang (CINCH)
 AV3	Audioeingang (CINCH)
 DIGITAL AUDIO OUT (OPTICAL)	Optische Digitalbuchse (zwei Kanäle, lineares PCM, Dolby Digital)
 (VAR/FIX)	Audioausgang (CINCH)
 PC IN	PC-Eingang (Mini-D-Sub, 15-polig)  PC-Audioeingang (Miniklinke)
	USB-Anschluss
	Kopfhörerbuchse
	CAM-Slot (Zugangskontrollmodul)
 LAN	10BASE-T/100BASE-TX-Anschluss (Je nach Betriebsumgebung des Netzwerks kann die Verbindungsgeschwindigkeit variieren. 10BASE-T/100BASE-TX-Kommunikationsrate und Kommunikationsqualität können für dieses Fernsehgerät nicht garantiert werden.) * Verwenden Sie für LAN-Verbindungen ein 10BASE-T/100BASE-TX-Kabel der Kategorie 7 (nicht mitgeliefert).

Modellbezeichnung KDL-		60EX705	52EX705	46EX709/46EX708/ 46EX707/46EX706/ 46EX705
Stromversorgung und Sonstiges				
Betriebsspannung		220 V – 240 V Wechselstrom, 50 Hz		
Bildschirmgröße (Diagonale)		ca. 152,5 cm/60 Zoll	ca. 132,2 cm/52 Zoll	ca. 116,8 cm/46 Zoll
Anzeigauflösung		1.920 Punkte (horizontal) × 1.080 Zeilen (vertikal)		
Leistungsaufnahme	im Modus „Wohnung“/ „Standard“	144 W	103 W	90,0 W
	im Modus „Geschäft“/ „Brillant“	208 W	142 W	125 W
Leistungsaufnahme im Standby-Betrieb* ¹		0,23 W (15 W, wenn „Schnellstart“ auf „Ein“ gesetzt ist)		
Durchschnittlicher Energieverbrauch im Jahr* ²		210 kWh	150 kWh	131 kWh
Abmessungen (ca.) (B × H × T)				
mit Tischständer		143,1 × 90,9 × 38,6 cm	125,2 × 80,5 × 35,0 cm	111,8 × 73,0 × 28,0 cm
ohne Tischständer		143,1 × 87,7 × 6,6 cm	125,2 × 77,5 × 6,5 cm	111,8 × 69,8 × 6,5 cm
Gewicht (ca.)				
mit Tischständer		38,1 kg	27,0 kg	21,3 kg
ohne Tischständer		31,3 kg	22,7 kg	18,4 kg
Mitgeliefertes Zubehör		Siehe „Überprüfen des Zubehörs“ (Seite 3).		
Sonderzubehör		Wandhalterung: SU-WL500		

Modellbezeichnung KDL-		40EX709/ 40EX708/ 40EX707/ 40EX706/40EX705	40EX605	32EX709/ 32EX707/ 32EX706/32EX705	32EX605
Stromversorgung und Sonstiges					
Betriebsspannung		220 V – 240 V Wechselstrom, 50 Hz			
Bildschirmgröße (Diagonale)		ca. 101,6 cm/40 Zoll	ca. 101,6 cm/40 Zoll	ca. 80,1 cm/32 Zoll	ca. 80,1 cm/32 Zoll
Anzeigauflösung		1.920 Punkte (horizontal) × 1.080 Zeilen (vertikal)			
Leistungsaufnahme	im Modus „Wohnung“/ „Standard“	79,0 W	73,0 W	67,0 W	58,0 W
	im Modus „Geschäft“/ „Brillant“	107 W	98 W	91 W	80 W
Leistungsaufnahme im Standby-Betrieb* ¹		0,2 W (15 W, wenn „Schnellstart“ auf „Ein“ gesetzt ist)			
Durchschnittlicher Energieverbrauch im Jahr* ²		115 kWh	107 kWh	98 kWh	85 kWh
Abmessungen (ca.) (B × H × T)					
mit Tischständer		98,5 × 65,5 × 28,0 cm	95,2 × 61,3 × 25,0 cm	81,1 × 53,9 × 25,0 cm	76,4 × 50,7 × 25,0 cm
ohne Tischständer		98,5 × 62,3 × 6,4 cm	95,2 × 58,1 × 7,4 cm	81,1 × 50,7 × 6,5 cm	76,4 × 47,5 × 7,3 cm
Gewicht (ca.)					
mit Tischständer		17,8 kg	14,9 kg	12,7 kg	11,1 kg
ohne Tischständer		14,9 kg	12,7 kg	10,7 kg	9,1 kg
Mitgeliefertes Zubehör		Siehe „Überprüfen des Zubehörs“ (Seite 3).			
Sonderzubehör		Wandhalterung: SU-WL500			

Modellbezeichnung KDL-		55EX715	46EX715/ 46EX716/ 46EX717/ 46EX718/46EX719	40EX715/ 40EX716/ 40EX717/ 40EX718/40EX719	32EX715/ 32EX716/ 32EX717/32EX719
Stromversorgung und Sonstiges					
Betriebsspannung		220 V – 240 V Wechselstrom, 50 Hz			
Bildschirmgröße (Diagonale)		ca. 138,8 cm/55 Zoll	ca. 116,8 cm/46 Zoll	ca. 101,6 cm/40 Zoll	ca. 80,1 cm/32 Zoll
Anzeigeauflösung		1.920 Punkte (horizontal) × 1.080 Zeilen (vertikal)			
Leistungs- aufnahme	im Modus „Wohnung“/ „Standard“	101 W	86 W	84 W	52 W
	im Modus „Geschäft“/ „Brillant“	141 W	120 W	114 W	73 W
Leistungsaufnahme im Standby-Betrieb* ¹		0,2 W (15 W, wenn „Schnellstart“ auf „Ein“ gesetzt ist)		0,2 W (13 W, wenn „Schnellstart“ auf „Ein“ gesetzt ist)	
Durchschnittlicher Energieverbrauch im Jahr* ²		147 kWh	126 kWh	123 kWh	76 kWh
Abmessungen (ca.) (B × H × T)					
mit Tischständer		127,8 × 79,7 × 35,0 cm	108,5 × 68,8 × 26,0 cm	95,2 × 61,3 × 25,0 cm	76,4 × 50,7 × 25,0 cm
ohne Tischständer		127,8 × 76,5 × 7,3 cm	108,5 × 65,6 × 7,5 cm	95,2 × 58,1 × 7,4 cm	76,4 × 47,5 × 7,4 cm
Gewicht (ca.)					
mit Tischständer		26,1 kg	18,6 kg	15,4 kg	10,8 kg
ohne Tischständer		21,8 kg	16,3 kg	13,2 kg	8,8 kg
Mitgeliefertes Zubehör		Siehe „Überprüfen des Zubehörs“ (Seite 3).			
Sonderzubehör		Wandhalterung: SU-WL500			

*¹ Die angegebene Leistungsaufnahme im Standby-Betrieb wird erreicht, nachdem das Fernsehgerät die notwendigen internen Prozesse abgeschlossen hat.

*² 4 Stunden an 365 Tagen im Jahr



- So können Sie Strom sparen
 - Wenn Sie die Helligkeit der Hintergrundbeleuchtung (die Helligkeit des Bildschirms) verringern, sinkt der Stromverbrauch.
 - Mit den „Öko“-Einstellungen (z. B. „Energie sparen“, „TV-Standby nach Nichtbenutzung“) können Sie den Stromverbrauch und damit Ihre Stromkosten senken.
 - Wenn Sie die Stromversorgung des Fernsehgeräts mit dem **ENERGY SAVING SWITCH** ausschalten (nur bei bestimmten Modellen), sinkt der Stromverbrauch fast auf Null.
- Änderungen, die dem technischen Fortschritt dienen, bleiben vorbehalten.

Montieren des Zubehörs (Wandhalterung)

An die Kunden:

Zum Schutz des Produkts und aus Sicherheitsgründen empfiehlt Sony dringend, die Installation Ihres Fernsehgerätes von Sony-Händlern oder lizenzierten Monteuren durchführen zu lassen. Versuchen Sie nicht, die Montage selbst durchzuführen.

An Sony-Händler und Monteure:

Schenken Sie während der Installation sowie der regelmäßigen Wartung und Überprüfung dieses Produkts der Sicherheit Ihre volle Aufmerksamkeit.

Sie können das Fernsehgerät mit der Wandhalterung SU-WL500 (getrennt erhältlich) an der Wand montieren.

- Lesen Sie bitte in der mit der Wandhalterung gelieferten Anleitung nach, um die Montage richtig auszuführen.
- Näheres dazu finden Sie unter „Abnehmen des Tischständers vom Fernsehgerät“ (Seite 7).



- Stellen Sie das Fernsehgerät auf den Tischständer, wenn Sie den Montagehaken befestigen.
- Für die Modelle 55EX715 und EX709/EX708/EX707/EX706/EX705:
 - Bewahren Sie die abgenommenen Schrauben unbedingt an einem sicheren, für Kinder nicht zugänglichen Ort auf.
 - Wenn Sie den Tischständer wieder anbringen wollen, drehen Sie die abgenommenen Schrauben unbedingt wieder in die Originalbohrungen an der Rückseite des Fernsehgeräts.

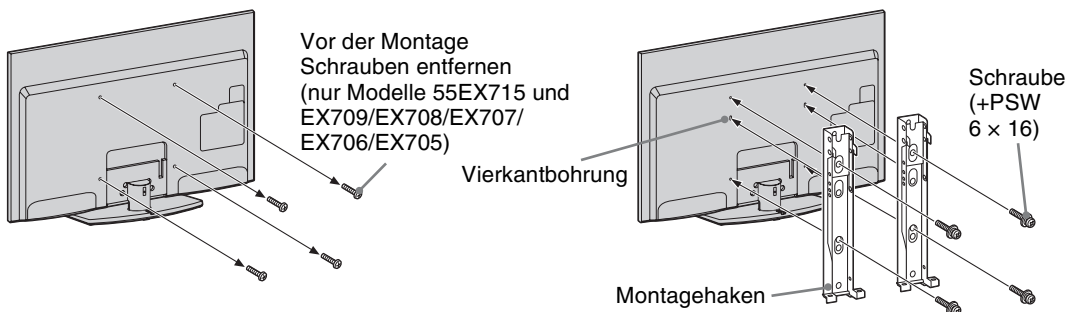

Für die Installation dieses Produkts ist ausreichende Sachkenntnis erforderlich, besonders da vorab ermittelt werden muss, ob die Wandfestigkeit für das Gewicht des Fernsehgerätes ausreichend ist. Überlassen Sie die Wandmontage dieses Produkts unbedingt Sony-Händlern oder lizenzierten Monteuren, und achten Sie angemessen auf die Sicherheit während der Installation. Sony übernimmt keine Haftung für etwaige Sachschäden oder Verletzungen, die durch falsche Handhabung oder unsachgemäße Installation verursacht werden.

Tabelle der Fernsehgeräte-Installationsabmessungen

Außer beim Modell
KDL-32EX719/
32EX717/32EX716/
32EX715/32EX709/
32EX707/32EX706/
32EX705/32EX605

Nur beim Modell
KDL-32EX719/
32EX717/32EX716/
32EX715/32EX709/
32EX707/32EX706/
32EX705/32EX605

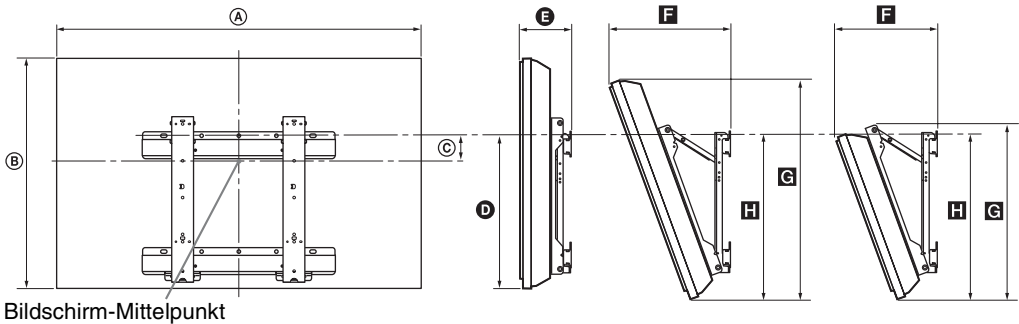

Bildschirm-Mittelpunkt

Einheit: cm

Modellbezeichnung KDL-	Display- abmessungen		Bildschirm- mitten- abmessung	Länge für jeden Montagewinkel				
	A	B		Winkel (0°)		Winkel (20°)		
				D	E	F	G	H
60EX705	143,1	87,7	3,1	48,3	11,5	37,5	82,4	50,1
55EX715	127,8	76,5	4,1	43,1	11,3	35,2	71,9	45,2
52EX705	125,2	77,5	8,2	48,3	11,4	33,9	72,8	50,1
46EX719/46EX718/ 46EX717/46EX716/ 46EX715	108,5	65,6	9,5	43,1	12,1	32,3	61,6	45,4
46EX709/46EX708/ 46EX707/46EX706/ 46EX705	111,8	69,8	12,1	48,3	11,4	31,3	65,6	50,1
40EX719/40EX718/ 40EX717/40EX716/ 40EX715	95,2	58,1	13,3	43,1	12,1	29,7	54,6	45,4
40EX709/40EX708/ 40EX707/40EX706/ 40EX705	98,5	62,3	15,8	48,3	11,4	28,7	58,5	50,1
40EX605	95,2	58,1	13,3	43,1	12,0	29,7	54,6	45,4
32EX719/32EX717/ 32EX716/32EX715	76,4	47,5	18,5	43,1	12,1	26,0	47,3	45,4
32EX709/32EX707/ 32EX706/32EX705	81,1	50,7	19,7	45,9	11,5	25,7	49,7	47,8
32EX605	76,4	47,5	18,5	43,1	12,0	26,0	47,3	45,4

Die Zahlen in der obigen Tabelle können je nach der Installation geringfügig abweichen.

WARNUNG

Die Wand, an der das Fernsehgerät montiert werden soll, muss in der Lage sein, mindestens das vierfache Gewicht des Fernsehgerätes zu tragen. Das Gewicht ist unter „Technische Daten“ (Seite 12) angegeben.

Zeichnung/Tabelle der Schrauben- und Hakenpositionen

Modellbezeichnung	Schraubenposition	Hakenposition
KDL-60EX705 KDL-55EX715	e, j	a
KDL-52EX705 KDL-46EX719/46EX718/46EX717/46EX716/46EX715 KDL-46EX709/46EX708/46EX707/46EX706/46EX705 KDL-40EX719/40EX718/40EX717/40EX716/40EX715 KDL-40EX709/40EX708/40EX707/40EX706/40EX705 KDL-40EX605		b
KDL-32EX719/32EX717/32EX716/32EX715 KDL-32EX709/32EX707/32EX706/32EX705 KDL-32EX605	f, j	c

Schraubenposition

Anbringen des Montagehakens am Fernsehgerät.

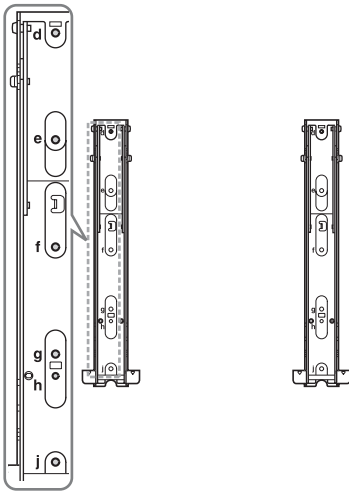

Hakenposition

Anbringen des Fernsehgeräts an der Sockelhalterung.

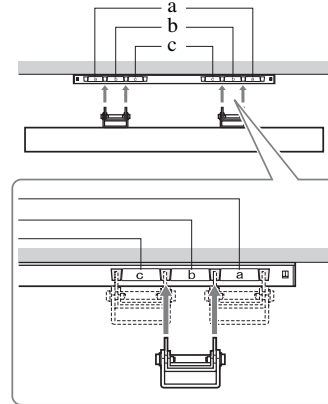

Sicherheitsinformationen

Installation/Einstellung

Installieren und benutzen Sie das Fernsehgerät unter Berücksichtigung der unten angegebenen Anweisungen, um alle Risiken wie Feuer, Elektroschock oder Beschädigungen und /oder Verletzungen zu vermeiden.

Installation

- Das Fernsehgerät sollte neben einer frei zugänglichen Netzsteckdose installiert werden.
- Stellen Sie das Fernsehgerät auf eine stabile, ebene Fläche.
- Wandeinbauten sollten nur von qualifiziertem Fachpersonal ausgeführt werden.
- Aus Sicherheitsgründen wird dringend empfohlen, ausschließlich Sony Zubehörteile zu verwenden, inklusive:
 - Wandmontagehalterung SU-WL500
- Verwenden Sie zum Befestigen der Montagehaken am Fernsehgerät bitte die gemeinsam mit der Wandmontagehalterung gelieferten Schrauben. Die mitgelieferten Schrauben sind derart konzipiert, dass sie von der Befestigungsfläche des Montagehakens aus 8 mm bis 12 mm lang sind. Durchmesser und Länge der Schrauben variieren je nach Modell der Wandmontagehalterung. Durch die Verwendung anderer als der mitgelieferten Schrauben kann das Fernsehgerät beschädigt werden oder herunterfallen.

8 mm - 12 mm

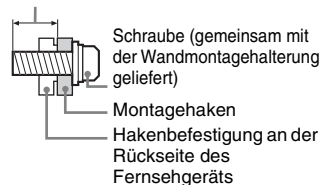

Transport

- Vor dem Transport des Fernsehgeräts ziehen Sie bitte alle Kabel aus dem Gerät.
- Zum Transport eines großen Fernsehgeräts sind zwei oder drei Personen nötig.
- Wenn Sie das Fernsehgerät von Hand transportieren, halten Sie es bitte wie rechts dargestellt. Üben Sie weder auf den LCD-Bildschirm noch auf den Bildschirmrahmen Druck aus.
- Wenn Sie das Fernsehgerät anheben oder transportieren, halten Sie dieses fest an der Unterkante.
- Setzen Sie das Fernsehgerät beim Transport weder Stößen noch starken Erschütterungen aus.
- Wenn Sie das Fernsehgerät für Reparaturen oder bei einem Umzug transportieren müssen, verpacken Sie es mithilfe der Originalverpackungsmaterialien im Originalkarton.

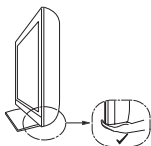
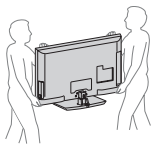

Luftzirkulation

- Decken Sie nie die Lüftungsöffnungen ab und stecken Sie nichts in das Gehäuse.
- Lassen Sie ausreichend Platz um das Fernsehgerät (siehe Abbildung).
- Es wird dringend empfohlen, die offizielle Sony Wandmontagehalterung zu verwenden, um eine ausreichende Luftzirkulation zu gewährleisten.

Installation an der Wand

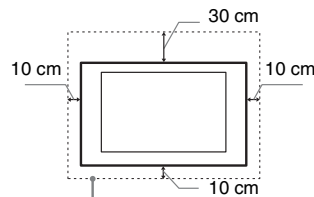

Lassen Sie mindestens so viel Platz um das Gerät.

Aufstellung auf dem Standfuß

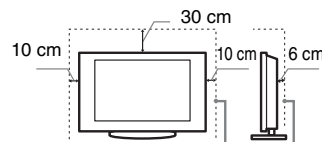

Lassen Sie mindestens so viel Platz um das Gerät.

- Um eine ausreichende Belüftung zu gewährleisten und Staub- oder Schmutzablagerungen zu vermeiden:
 - Stellen Sie das Fernsehgerät weder flach noch auf dem Kopf stehend, falsch herum oder seitwärts geneigt auf.
 - Stellen Sie das Fernsehgerät weder auf einem Regal, einem Teppich, einem Bett oder in einem Schrank auf.
 - Decken Sie das Fernsehgerät nicht mit Decken oder Vorhängen ab und legen Sie keine Gegenstände wie Zeitungen usw. darauf.
 - Installieren Sie das Fernsehgerät nicht wie auf der Abbildung gezeigt.

Die Luftzirkulation wird unterbunden.

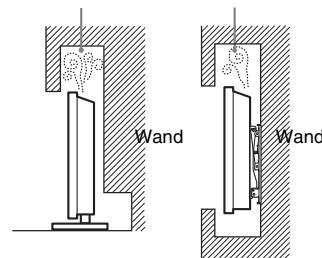

Netzkabel

Um alle Risiken wie Feuer, Elektroschock oder Beschädigungen und /oder Verletzungen auszuschließen, sollten Sie das Netzkabel und den Stecker wie hier angegeben handhaben:

- Verwenden Sie ausschließlich die von Sony und keinen anderen Anbietern gelieferte Netzkabel.
- Stecken Sie den Stecker ganz in die Netzsteckdose.
- Dieses Fernsehgerät ist ausschließlich für den Betrieb an 220-240 V Wechselstrom ausgelegt.
- Trennen Sie das Gerät zu Ihrer eigenen Sicherheit unbedingt vom Netzstrom, wenn Sie Kabel an dem Gerät anschließen, und stolpern Sie nicht über die Kabel.
- Trennen Sie das Netzkabel von der Netzsteckdose, bevor Sie das Fernsehgerät reparieren oder transportieren.
- Halten Sie das Netzkabel von Wärmequellen fern.
- Ziehen Sie den Netzstecker aus der Steckdose und reinigen Sie ihn regelmäßig. Wenn der Stecker verstaubt ist und sich Feuchtigkeit ablagert, kann die Isolierung leiden und es besteht Feuergefahr.

Anmerkungen

- Verwenden Sie das mitgelieferte Netzkabel nicht mit anderen Geräten.
- Klemmen, biegen oder verdrehen Sie das Netzkabel nicht übermäßig. Die blanken Adern im Inneren des Kabels könnten freiliegen oder brechen.
- Nehmen Sie am Netzkabel keine Veränderungen vor.
- Stellen Sie keine schweren Gegenstände auf das Netzkabel.
- Ziehen Sie nicht am Kabel, selbst wenn Sie das Netzkabel aus der Steckdose herausziehen.
- Achten Sie darauf, nicht zu viele andere Geräte an dieselbe Netzsteckdose anzuschließen.
- Verwenden Sie eine Netzsteckdose, in der der Stecker fest sitzt.

Verbotene Nutzung

Installieren Sie das Fernsehgerät weder an Standorten, in Umgebungen noch in Situationen wie den hier aufgeführten, da dies zu Fehlfunktionen des Fernsehgeräts und Feuer, Elektroschock, Beschädigungen und/oder Verletzungen führen kann.

Standort:

Im Freien (in direktem Sonnenlicht), am Meer, auf einem Schiff oder Boot, im Innern eines Fahrzeugs, in medizinischen Einrichtungen, an instabilen Standorten, in der Nähe von Wasser, Regen, Feuchtigkeit oder Rauch.

Umgebung:

An heißen, feuchten oder übermäßig staubigen Orten, an denen Insekten in das Gerät eindringen können; an denen es mechanischen Erschütterungen ausgesetzt ist, neben brennbaren Objekten (Kerzen usw.). Das Fernsehgerät darf weder Tropfen oder Spritzern ausgesetzt werden. Es dürfen keine mit Flüssigkeit gefüllten Gegenstände, zum Beispiel Vasen, auf dem Fernsehgerät abgestellt werden.

Situation:

Nicht mit nassen Händen, ohne Gehäuse oder mit anderem als vom Hersteller empfohlenen Zubehör benutzen. Trennen Sie das Fernsehgerät bei Gewitter von der Netzsteckdose und der Antenne.

Bruchstücke:

- Werfen Sie nichts gegen das Fernsehgerät. Das Glas des Bildschirms könnte durch den Aufprall zerbrechen und schwere Verletzungen verursachen.
- Falls die Oberfläche des Fernsehgeräts zerspringt, ziehen Sie zuerst das Netzkabel aus der Steckdose, bevor Sie das Gerät berühren. Andernfalls besteht die Gefahr eines elektrischen Schlages.

Wenn das Gerät nicht benutzt wird

- Zum Schutz der Umwelt und aus Sicherheitsgründen empfiehlt es sich, das Fernsehgerät vom Stromnetz zu trennen, wenn es mehrere Tage nicht benutzt wird.
- Da das Fernsehgerät auch in ausgeschaltetem Zustand mit dem Stromnetz verbunden ist, wenn es nur ausgeschaltet wurde, muss der Stecker aus der Netzsteckdose gezogen werden, um das Fernsehgerät vollkommen auszuschalten.
- Bei einigen Fernsehgeräten gibt es jedoch möglicherweise Funktionen, für die das Fernsehgerät in den Bereitschaftsmodus geschaltet sein muss.

Kinder

- Sorgen Sie dafür, dass Kinder nicht auf das Fernsehgerät klettern.
- Bewahren Sie kleine Zubehörteile außerhalb der Reichweite von Kindern auf, damit diese nicht irrtümlicherweise verschluckt werden.

Falls folgende Probleme auftreten...

Schalten Sie das Fernsehgerät sofort **aus** und ziehen Sie den Netzstecker aus der Steckdose, sobald eines der folgenden Probleme auftritt.

Wenden Sie sich an Ihren Händler oder das Sony Kundendienstzentrum, um es von qualifiziertem Fachpersonal überprüfen zu lassen.

Wenn:

- Das Netzkabel beschädigt ist.
- Der Stecker nicht fest in der Netzsteckdose sitzt.
- Das Fernsehgerät durch Fallen, Stoßen oder einen geworfenen Gegenstand beschädigt ist.
- Flüssigkeit oder Fremdkörper durch die Öffnungen in das Fernsehgerät gelangen.

Warnung

Um Feuergefahr zu vermeiden, halten Sie Kerzen und jegliche offenen Flammen jederzeit von diesem Gerät fern.



Sicherheitsmaßnahmen

Fernsehen

- Schauen Sie bei gemäßigter Beleuchtung fern. Durch falsche Beleuchtung oder langes Fernsehen werden die Augen belastet.
- Stellen Sie beim Verwenden von Kopfhörern die Lautstärke moderat ein. Andernfalls kann es zu Gehörschäden kommen.

LCD-Bildschirm

- Obwohl bei der Herstellung des LCD-Bildschirms mit hochpräziser Technologie gearbeitet wird und der Bildschirm 99,99% und mehr effektive Pixel besitzt, ist es möglich, dass dauerhaft einige schwarze oder leuchtende Punkte (rot, grün oder blau) sichtbar sind. Es handelt sich dabei um eine strukturelle Eigenschaft von LCD-Bildschirmen und nicht um eine Fehlfunktion.
- Stoßen Sie nicht gegen den Filter an der Vorderseite, zerkratzen Sie ihn nicht und stellen Sie nichts auf dieses Fernsehgerät. Das Bild kann ungleichmäßig werden und der LCD-Bildschirm kann beschädigt werden.
- Wenn dieses Fernsehgerät an einem kalten Ort verwendet wird, kommt es möglicherweise zu Schmierstreifen im Bild oder das Bild wird dunkel. Dabei handelt es sich nicht um ein Versagen. Diese Effekte verschwinden, wenn die Temperatur steigt.
- Wenn Standbilder längere Zeit angezeigt werden, kann es zu Doppelbildern kommen. Dieser Effekt verschwindet in der Regel nach einigen Augenblicken.
- Bildschirm und Gehäuse erwärmen sich, wenn das Fernsehgerät in Betrieb ist. Dies ist keine Fehlfunktion.
- Der LCD-Bildschirm enthält eine kleine Menge Flüssigkristalle. Einige der Leuchtstoffröhren, die in diesem Fernsehgerät verwendet werden, enthalten auch Quecksilber. Befolgen Sie bei der Entsorgung die bei Ihnen geltenden Entsorgungsrichtlinien.

Pflegen und Reinigen der Bildschirmoberfläche bzw. des Gehäuses des Fernsehgeräts

Trennen Sie das Netzkabel unbedingt von der Netzsteckdose, bevor Sie das Gerät reinigen.

Um Materialschäden oder Schäden an der Bildschirmbeschichtung zu vermeiden, beachten Sie bitte folgende Vorsichtsmaßnahmen.

- Entfernen Sie Staub vorsichtig mit einem weichen Tuch von der Bildschirmoberfläche bzw. dem Gehäuse. Bei stärkerer Verschmutzung feuchten Sie ein weiches Tuch leicht mit einer milden Reinigungslösung an und wischen dann über den Bildschirm.
- Besprühen Sie das Fernsehgerät nicht direkt mit Wasser oder Reinigungsmitteln, da dies zum Eindringen von Flüssigkeit an der Unterseite des Bildschirms oder an äußeren Teilen und infolgedessen zu Fehlfunktionen führen kann.
- Verwenden Sie keine Scheuerschwämme, keine alkalischen/säurehaltigen Reinigungsmittel, kein Scheuerpulver oder flüchtigen Lösungsmittel wie Alkohol, Benzin, Verdünnung oder Insektizide. Wenn Sie solche Mittel verwenden oder das Gerät längere Zeit mit Gummi- oder Vinylmaterialien in Berührung kommt, kann es zu Schäden an der Bildschirm- oder der Gehäuseoberfläche kommen.
- Um eine ausreichende Belüftung zu gewährleisten, wird regelmäßiges Staubsaugen der Lüftungsöffnungen empfohlen.
- Wenn Sie den Winkel des Fernsehgeräts einstellen, bewegen Sie das Fernsehgerät mit Vorsicht, damit es nicht verrutscht oder vom Ständer fällt.

Sonderzubehör

- Halten Sie Zusatzteile oder Geräte mit elektromagnetischer Strahlung von dem Fernsehgerät fern. Andernfalls können Bild- und/oder Tonstörungen auftreten.
- Dieses Gerät wurde geprüft und erfüllt die EMV-Richtlinie, sofern ein Signalverbindungskabel von unter 3 m Länge verwendet wird.

Batterien

- Achten Sie beim Einsetzen von Batterien auf die richtige Polung.
- Verwenden Sie Batterien unterschiedlicher Typen nicht gemeinsam und auch nicht alte und neue Batterien zusammen.
- Entsorgen Sie verbrauchte Batterien umweltschonend. Beachten Sie bitte geltende Entsorgungsrichtlinien für Batterien. Wenden Sie sich ggf. an die zuständige Behörde.
- Behandeln Sie die Fernbedienung sorgfältig. Lassen Sie sie nicht fallen, treten Sie nicht darauf und schütten Sie keine Flüssigkeiten darauf.
- Bewahren Sie die Fernbedienung nicht neben einer Wärmequelle, unter direkter Sonneneinstrahlung oder an einem feuchten Ort auf.

Entsorgen des Fernsehgeräts



Entsorgung von gebrauchten elektrischen und elektronischen Geräten



(anzuwenden in den Ländern der Europäischen Union und anderen europäischen Ländern mit einem separaten Sammelsystem für diese Geräte)

Das Symbol auf dem Produkt oder seiner Verpackung weist darauf hin, dass dieses Produkt nicht als normaler Haushaltsabfall zu behandeln ist, sondern an einer Annahmestelle für das Recycling von elektrischen und elektronischen Geräten abgegeben werden muss. Durch Ihren Beitrag zum korrekten Entsorgen dieses Produkts schützen Sie die Umwelt und die Gesundheit Ihrer Mitmenschen. Umwelt und Gesundheit werden durch falsches Entsorgen gefährdet. Materialrecycling hilft, den Verbrauch von Rohstoffen zu verringern. Weitere Informationen zum Recycling dieses Produkts erhalten Sie bei Ihrer Gemeindeverwaltung, den kommunalen Entsorgungsbetrieben oder dem Geschäft, in dem Sie das Produkt gekauft haben.



Pb

Entsorgung von gebrauchten Batterien und Akkus (anzuwenden in den Ländern der

Europäischen Union und anderen europäischen Ländern mit einem separaten Sammelsystem für diese Produkte)

Das Symbol auf der Batterie/dem Akku oder der Verpackung weist darauf hin, dass diese nicht als normaler Haushaltsabfall zu behandeln sind. Ein zusätzliches chemisches Symbol Pb (Blei) oder Hg (Quecksilber) unter der durchgestrichenen Mülltonne bedeutet, dass die Batterie/der Akku einen Anteil von mehr als 0,0005% Quecksilber oder 0,004% Blei enthält. Durch Ihren Beitrag zum korrekten Entsorgen dieser Batterien/Akkus schützen Sie die Umwelt und die Gesundheit Ihrer Mitmenschen. Umwelt und Gesundheit werden durch falsches Entsorgen gefährdet. Materialrecycling hilft, den Verbrauch von Rohstoffen zu verringern. Bei Produkten, die auf Grund ihrer Sicherheit, der Funktionalität oder als Sicherung vor Datenverlust eine ständige Verbindung zur eingebauten Batterie benötigen, sollte die Batterie nur durch qualifiziertes Servicepersonal ausgetauscht werden. Um sicherzustellen, dass die Batterie korrekt entsorgt wird, geben Sie das Produkt zwecks Entsorgung an einer Annahmestelle für das Recycling von elektrischen und elektronischen Geräten ab. Für alle anderen Batterien entnehmen Sie die Batterie bitte entsprechend dem Kapitel über die sichere Entfernung der Batterie. Geben Sie die Batterie an einer Annahmestelle für das Recycling von Batterien/Akkus ab. Weitere Informationen über das Recycling dieses Produkts oder der Batterie erhalten Sie von Ihrer Gemeinde, den kommunalen Entsorgungsbetrieben oder dem Geschäft, in dem Sie das Produkt gekauft haben.

Inledning

Tack för att du har valt denna produkt från Sony. Innan du använder TV:n bör du läsa igenom den här bruksanvisningen noga och spara den för framtida bruk.

Tillverkare av denna produkt är Sony Corporation, 1-7-1 Konan Minato-ku Tokyo, 108-0075 Japan. Auktoriserad representant för EMC och produktsäkerhet är Sony Deutschland GmbH, Hedelfinger Strasse 61, 70327 Stuttgart, Germany. För service- och garantiärenden, var vänlig se separat service- och garantidokument.

Anmärkningar om digital TV

- Funktioner avseende digital TV (DVB) fungerar endast i länder eller områden där DVB-T (MPEG-2 och H.264/MPEG-4 AVC) digitala marksignaler sänds eller där du har tillgång till en kompatibel DVB-C (MPEG-2 och H.264/MPEG-4 AVC) kabeltjänst. Hör med din återförsäljare om du kan ta emot en DVB-T-signal där du bor eller fråga din kabelleverantör om deras DVB-C-tjänst är lämplig för integrerad användning med denna TV-apparat.
- Din kabelleverantör kanske tar ut en avgift för sina tjänster och du kanske måste godkänna leverantörens villkor för den aktuella tjänsten.
- Denna TV följer gällande specifikationer för DVB-T och DVB-C, men vi kan inte garantera kompatibilitet med framtida DVB-T digitala marksändningar och DVB-C digitala kabelsändningar.
- Vissa digitala TV-funktioner kanske inte är tillgängliga i vissa länder/områden och DVB-C-kabel kanske inte fungerar korrekt med vissa leverantörer.

För en lista på kompatibla kabeloperatörer, var god besök vår support sida:

<http://support.sony-europe.com/TV/DVBC/>



- Bruksanvisningen till denna TV innehåller instruktioner för att "Montera väggfästet".
- Illustrationerna i denna bruksanvisning visar KDL-40EX705-serien såvida inget annat anges.

Information om varumärken

DVB är ett registrerat varumärke tillhörande DVB Project.

HDMI, HDMI-logon och High-Definition Multimedia Interface är varumärken eller registrerade varumärken för HDMI Licensing LLC i USA och andra länder.

DLNA®, DLNA-logotypen och DLNA CERTIFIED® är varumärken, servicemärken eller kontrollmärken som tillhör Digital Living Network Alliance.

DivX® är en videokomprimeringsteknik som är utvecklad av DivX, Inc.

DivX, DivX Certified, och tillhörande logotyper är varumärken som ägs av DivX, Inc. och används under licens.

OM DIVX VIDEO: DivX® är ett digitalt videoformat som är skapat av DivX, Inc. Detta är en officiell DivX-certifierad enhet som spelar upp DivX-video. Besök www.divx.com för mer information och programverktyg för att konvertera dina filer till DivX-video.

OM DIVX VIDEO-ON-DEMAND: Denna DivX Certified®-enhet måste registreras för att det ska gå att spela upp innehåll enligt DivX Video-on-Demand (VOD). För att generera registreringskoden, sök upp avsnittet DivX VOD i inställningsmenyn device. Gå till vod.divx.com med denna kod för att fullfölja registreringsprocessen och lära dig mer om DivX VOD.

Tillverkas på licens från Dolby Laboratories. Dolby och den dubbla D-symbolen är varumärken tillhörande Dolby Laboratories.

"BRAVIA" och BRAVIA är varumärken tillhörande Sony Corporation.

"XMB" och "xross media bar" är varumärken tillhörande Sony Corporation och Sony Computer Entertainment Inc.

DiSEqC™ är ett varumärke som tillhör EUTELSAT.

HDMI[™]
HIGH-DEFINITION MULTIMEDIA INTERFACE

DOLBY
DIGITAL PLUS

DLNA[®]
CERTIFIED

DiSEqC 1.0

Innehållsförteckning

Kontrollera tillbehören	3
Sätta i batterier i fjärrkontrollen	3

Installation

Montering av bordsstativet (förutom KDL-60EX705)	4
Ansluta en antenn/digitalbox/inspelare (t ex en DVD-inspelare)	4
Förhindra att din TV välter	5
Binda ihop kablar	5
Utföra startinställningar	6
Demontera bordsstativet från TV:n	7

Se på TV

Titta på program	8
Använda TV:s funktioner	8
Använda i-Manual	9

Övrig information

Felsökning	10
Specifikationer	11
Installera tillbehören (väggfäste)	14
Tabell över TV:ns installationsmått	15
Figurer och tabeller över skruvarnas och hakens placering	16
Säkerhetsinformation	17
Säkerhetsföreskrifter	18

- Bruksanvisning finns inbyggd i din BRAVIA TV. Se "Använda i-Manual" för instruktioner på hur du använder den (sidan 9).
- Läs avsnittet "Säkerhetsinformation" (sidan 17) i denna bruksanvisning innan TV:n används. Spara bruksanvisningen för framtida referens.

Kontrollera tillbehören

Nätkabel (1)

Fjärrkontroll (1)

AAA-batterier (typ R3) (2)

Kabelhållare (1)

Bakre stativskydd (1)*¹

(endast KDL-40/32EX719, KDL-40EX718, KDL-40/32EX717, KDL-40/32EX716, KDL-40/32EX715, KDL-40/32EX709, KDL-40EX708, KDL-40/32EX707, KDL-40/32EX706, KDL-40/32EX705 och KDL-40/32EX605)

Bordsstativ (1)*²

(förutom KDL-60EX705)

Fästskruvar för stativ (M5 x 16) (4)

(förutom KDL-60EX705)

Monteringskruvar för stativ (M5 x 16) (4)

(endast för KDL-40/32EX719, KDL-40EX718, KDL-40/32EX717, KDL-40/32EX716, KDL-40/32EX715, KDL-40/32EX709, KDL-40EX708, KDL-40/32EX707, KDL-40/32EX706, KDL-40/32EX705 och KDL-40/32EX605)

*¹ Det bakre stativskyddet sitter monterat på stativet från fabriken för KDL-46EX719, KDL-46EX718, KDL-46EX717, KDL-46EX716, KDL-55/46EX715, KDL-46EX709, KDL-46EX708, KDL-46EX707, KDL-46EX706 och KDL-60/52/46EX705.

*² Montera bordsstativet med de medföljande monteringskruvarna för KDL-40/32EX719, KDL-40EX718, KDL-40/32EX717, KDL-40/32EX716, KDL-40/32EX715, KDL-40/32EX709, KDL-40EX708, KDL-40/32EX707, KDL-40/32EX706, KDL-40/32EX705 och KDL-40/32EX605.

Se bifogade monteringsanvisningar för bordsstativet för att montera det.

Sätta i batterier i fjärrkontrollen

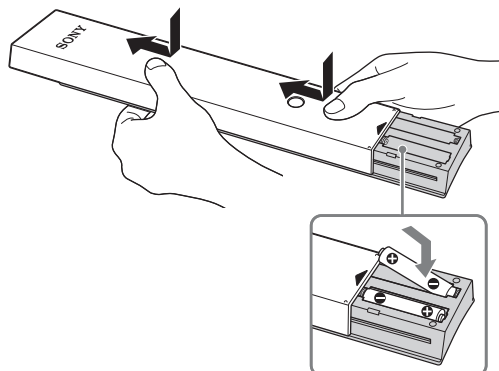

Montering av bordsstativet (förutom KDL-60EX705)

- 1 Se bifogade broschyr bordsstativ för rätt montering på vissa TV-modeller.
- 2 Placera TV-apparaten på bordsstativet.

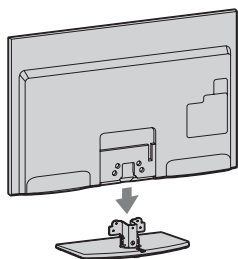

- 3 Förankra TV-apparaten på bordsstativet efter de pilmarkeringar som markerar skruvhålen för de medföljande skruvarna.

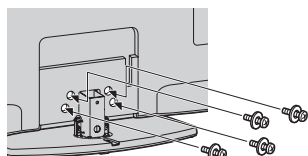

- Om du använder en elektrisk skruvdragare, ställ in åtdragningsmomentet på cirka 1,5 N·m {15 kgf·cm}.

- 4 Montera det medföljande bakre stativskyddet på bordsstativet efter att alla skruvar har dragits åt för KDL-40/32EX719, KDL-40EX718, KDL-40/32EX717, KDL-40/32EX716, KDL-40/32EX715, KDL-40/32EX709, KDL-40EX708, KDL-40/32EX707, KDL-40/32EX706, KDL-40/32EX705 och KDL-40/32EX605.

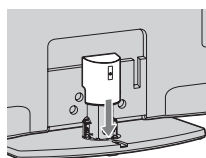

Ansluta en antenn/digitalbox/inspelare (t ex en DVD-inspelare)

Ansluta en digitalbox/inspelare (t ex DVD-inspelare) med SCART

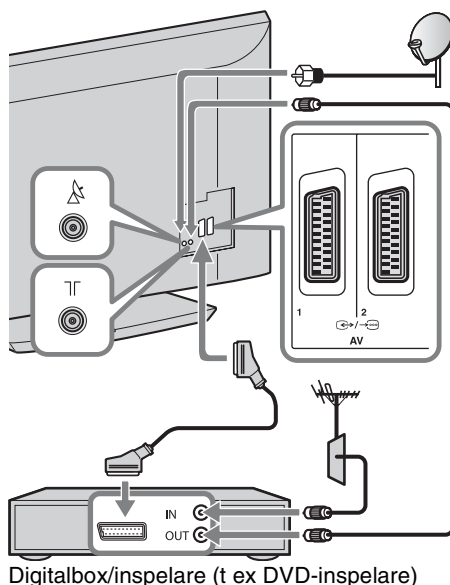

Digitalbox/inspelare (t ex DVD-inspelare)



- Skruva fast satellitkontakten försiktigt med handen, använd inte något verktyg.
- TV:n måste vara avstängd när du ansluter satellitantennen.

Ansluta en digitalbox/inspelare (t ex DVD-inspelare) med HDMI

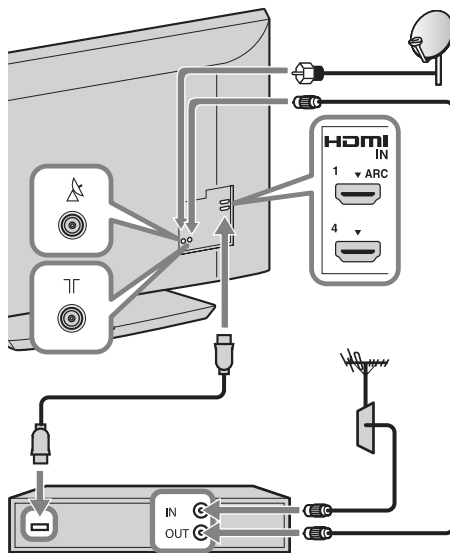

Digitalbox/inspelare (t ex DVD-inspelare)

Rekommendation för kontakten av F-typ

Kontakten av F-typ rekommenderas följa ritningen nedan.

Den inre tråden får inte skjuta ut mer 1,5 mm från anslutningsdelen.

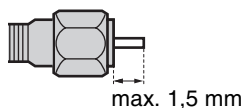

(Referensritning för kontakten av F-typ)

Förhindra att din TV välter

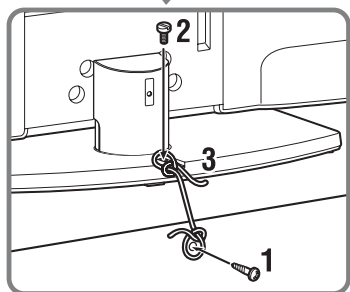
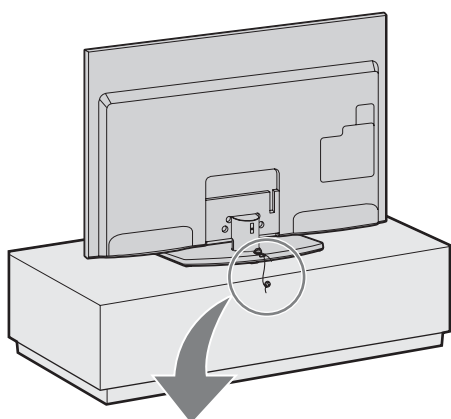

- 1** Dra fast en träskruv (4 mm diameter, medföljer ej) i TV-bänken.
- 2** Dra fast en maskinskruv (M4 × 16, medföljer ej) i skruvhålet på TV:n.
- 3** Förbind träskruven och maskinskraven med ett kraftigt band (medföljer ej).

Binda ihop kablarna

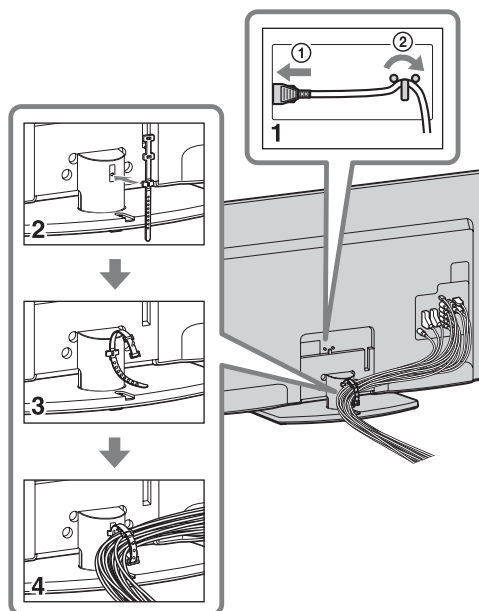

- Bind inte ihop nätkabeln tillsammans med andra kablar.

Utföra startinställningar

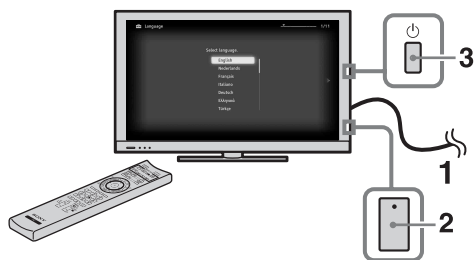

Endast för modellerna
EX719/EX718/EX717/
EX716/EX715/EX709/
EX708/EX707/EX706/
EX705

- 1 Anslut TV:n till eluttaget.
- 2 För modellerna EX719/EX718/EX717/
EX716/EX715/EX709/EX708/EX707/
EX706/EX705, kontrollera att
inställningen för **ENERGY SAVING
SWITCH** är påslagen (●).
- 3 Tryck på  på TV:n.
När du slår på TV:n första gången visas
språkmenyn på skärmen.

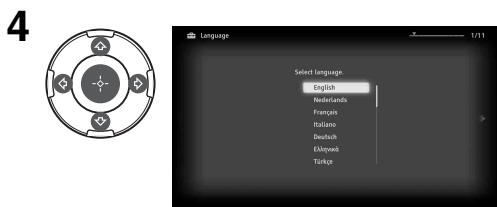

Följ instruktionerna på skärmen.

Autokanalinställ. för satellit:

”Autokanalinställ. för satellit” ställer automatiskt in tillgängliga satellitkanaler. Med Digital Satellite Equipment Control (DiSEqC) 1.0-hantering kan man ställa in upp till fyra olika kanaler. Följande inställningar är oberoende för varje anslutning. För att ställa in DiSEqC-inmatning i ”DiSEqC kontroll”, använd ”LNB-konfiguration”.

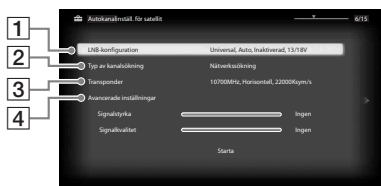

1 ”LNB-konfiguration”:

I fallet med ett icke-standard LNB (lownoise block), kan manuell inställning användas.

- I fallet med en enda satellitkanal kan du lämna den på startinställningen.
- För två satellitkanaler måste du ställa in ”Toneburst A” (1:a satellit) och ”Toneburst B” (2:a satellit) i ”DiSEqC kontroll”-inställningen.
- Eller så kan du använda DiSEqC-kommando A (1:a satellit) och B (2:a satellit), om din LNB eller multiomkopplare kan hantera dessa kommandon.
- För fyra satellitkanaler krävs DiSEqC kontroll A, B, C och D.

”LNB lågbandsfrekvens” och ”LNB högbandsfrekvens”:

- Specificerar LNB-frekvensband. Kontrollera din LNB-dokumentation för att ställa in frekvenser (visas normalt som ”L.O.-frekvens”).
- Standardvärdena för en universell LNB.
- Om din LNB kan hantera båda banden (lågt och högt) kan du ange båda. Om den endast hanterar ett ska du ange lågt band.

”22 kHz-ton”: Ställ in ”Auto” om din LNB har dubbla band (lågt och högt band). TV:n tar hand om allting automatiskt; ställ annars in på ”Av”.

”LNB-spänning”: Anger den inställda spänningen för en dubbel polariserings-LNB.

- 13/18V: standard.
- 14/19V: om LNB-kabeln är mer än 60 m lång.
- Av: om extern strömförsörjning kan användas.

2 ”Typ av kanalsökning”:

Om ingen kanal hittas med hjälp av ”Nätverkssökning”, prova ”Fullständig sökning”.

”Fullständig sökning”: Utför en komplett frekvenssökning och garanterar inställning av alla möjliga program för den för tillfället inställda LNB-konfigurationen. Tidigare inställda program förloras.

”Nätverkssökning”: Utför en sökning i ett nätverks transponderar (även kallat NIT-sökning). Eftersom

”Nätverkssökning” är snabbare än ”Fullständig sökning”, rekommenderas denna sökning när man ställer in ett känt nätverk (normalt associerat med en satellit). En transponder, från vilken nätverksinformation (andra transponderar) kommer att hämtas, måste anges.

Tidigare inställda program förloras.

”Sök efter nya tjänster”:

- Ställer in en enda transponder.
- Detta är en inkrementerande sökning och den ska användas i fall när en ny transponder läggs till en satellit.
- Tidigare inställda program sparas och program som hittas läggs till i slutet av programlistan för den satellitanslutning som du redigerar.



- ”Sök efter nya tjänster” är inte tillgängligt medan startinställningar utförs.

3 ”Transponder”:

I läget ”Nätverkssökning” eller ”Sök efter nya tjänster” kan du mata in transponderinställningar manuellt.

4 ”Avancerade inställningar”:

Används till att ange mer detaljerade inställningar för att bättre kunna hitta den typ av tjänster som du föredrar att ställa in.

Digital auto.kanalinst.: När du väljer ”Kabel-TV”, rekommenderar vi att du väljer ”Snabb sökning” för snabb inställning. Ställ in ”Frekvens” och ”Nätverks-ID” efter den information som du fick från din kabeloperatör. Om ingen kanal hittas med ”Snabb sökning”, försök med ”Fullständig sökning” (även om det kan ta lite tid).



- ”Fullständig sökning” kanske inte är tillgänglig i vissa länder/regioner.

För mer information om kompatibla kabeloperatörer, var god besök vår support sida:

<http://support.sony-europe.com/TV/DVBC/>

Kanalsortering: Ändrar den ordning i vilken de analoga kanalerna är lagrade i TV:n.

1 Tryck på \updownarrow för att välja den kanal du vill flytta till en ny plats och tryck sedan på \oplus .

2 Tryck på \updownarrow för att välja den nya platsen för kanalen och tryck sedan på \oplus .



- För satellitkanaler, välj ”Kanalsortering för satellitkanaler” i ”Digital inställning” under ”Inställningar” för att ändra ordningen för satellitkanaler i samma procedur som ovan, efter att startinställningen är slutförd.
- Du kan också ställa in kanaler manuellt.

Demontera bordsstativet från TV:n

Ta bort skruvarna enligt pilmarkeringarna \uparrow på TV:n.

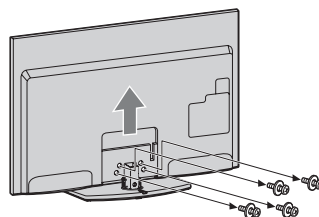

- Ta inte bort bordsstativet av någon annan anledning än att montera motsvarande tillbehör på TV:n.
- Håll inte i det bakre stativskyddet när du bär bordsstativet, eftersom stativet kan orsaka skada på person eller egendom om du tappar det.

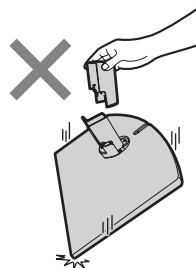

Se på TV

Titta på program

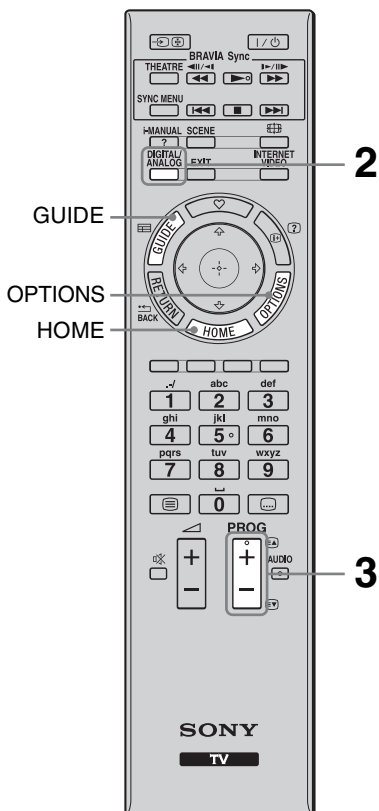

- Knapparna 5, ►, **PROG +** och **AUDIO** har upphöjda små punkter. Använd dessa punkter som en referens när du styr TV-apparaten.

1 Slå på TV:n.

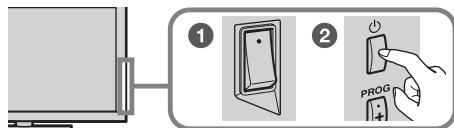

- 1 För modellerna EX719/EX718/EX717/EX716/EX715/EX709/EX708/EX707/EX706/EX705, ställ **ENERGY SAVING SWITCH** i påslaget läge (●).
- 2 Tryck på  på TV:n för att slå på TV:n.

2 Välj ett läge.



3 Välj en TV-kanal.

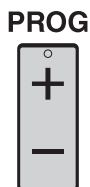

Använda den digitala programguiden (EPG)

Tryck på **GUIDE** i digitalt läge för att se programguiden.



Använda TV:s funktioner

HOME-knapp

Tryck för att visa olika skärmar för hantering och inställning.

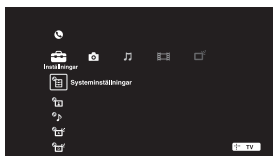

OPTIONS-knapp

Tryck för att se bekväma funktioner baserat på aktuell inmatning eller innehåll.



Använda i-Manual

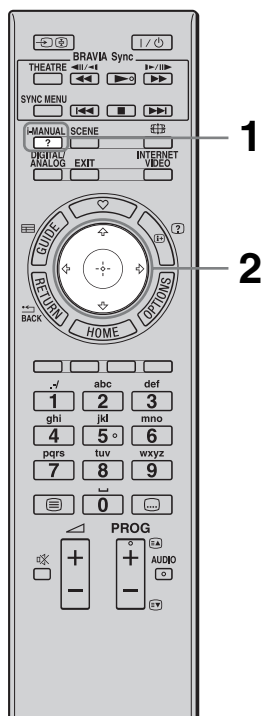

Bruksanvisningar finns inbyggda i din BRAVIA TV och de kan läsas på skärmen. Du kan när som helst bläddra i din i-Manual för att finna ut olika bekväma funktioner.

1 Tryck på i-MANUAL.



2 Tryck på $\leftarrow/\rightarrow/\uparrow/\downarrow/\oplus$ för att välja.

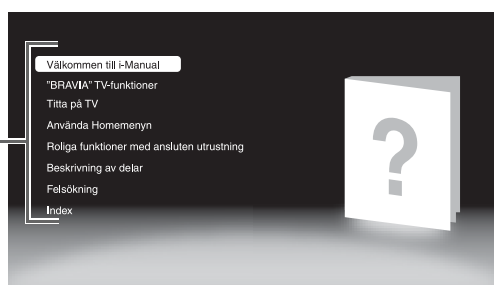
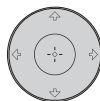

■ Välkommen till i-Manual

■ "BRAVIA" TV-funktioner

■ Titta på TV

Introducerar bekväma funktioner som EPG Guide, Favourites, etc.

■ Använda Homemenyn

Anpassa dina TV-inställningar, etc.

■ Roliga funktioner med ansluten utrustning

Introducerar hur man ansluter tillvalsutrustning.

■ Beskrivning av delar

■ Felsökning

Finns lösningen på ditt problem.

■ Index





- Bilder och figurer kan skilja sig från vad som visas på skärmen.

Felsökning

Kontrollera om indikatorn  (standby) blinkar med rött sken.



När indikatorn (standby) blinkar

Den självdiagnostiska funktionen är aktiverad.









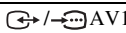

- 1 Räkna hur många gånger indikatorn  (standby) blinkar mellan varje paus på tre sekunder.
Indikatorn kan exempelvis blinka tre gånger, följt av en paus på tre sekunder, och därefter blinka ytterligare tre gånger.
- 2 Stäng av TV:n genom att trycka på , koppla loss nätkabeln från eluttaget och informera din återförsäljare eller ditt Sony servicecenter om antalet blinkningar.

När indikatorn (standby) inte blinkar

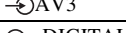
- 1 Kontrollera punkterna i nedanstående tabell. (Se även ”Felsökning” i i-Manualen.)
- 2 Om problemet kvarstår, kontakta en auktoriserad servicetekniker.

Tillstånd	Förklaring/åtgärd
Bild	
Ingen bild (skärmen är mörk) och inget ljud.	<ul style="list-style-type: none">• Kontrollera antenn/kabelanslutningen.• Anslut TV:n till eluttaget och tryck på  på TV:n.• Om indikatorn  (standby) lyser med rött sken, tryck på TV I/.
Små svarta punkter och/eller ljuspunkter syns på skärmen.	<ul style="list-style-type: none">• Skärmen består av pixlar. Små svarta punkter och/eller ljuspunkter (pixels) på bildskärmen indikerar inte en felfunktion.
Allmänt	
Det går inte att slå på TV:n (Endast för modellerna EX719/EX718/EX717/EX716/EX715/EX709/EX708/EX707/EX706/EX705).	<ul style="list-style-type: none">• Kontrollera om ENERGY SAVING SWITCH är på (●).
Vissa program kan inte ställas in.	<ul style="list-style-type: none">• Kontrollera antennen eller reflektorn.• Satellitkabeln kan vara kortsluten eller så kan det förekomma kontaktproblem med kabeln. Kontrollera kabeln och anslutningen och stäng därefter av TV:n med På / Av-omkopplaren för nätström och slå därefter på den igen.• Frekvensen som du har angett är utanför området. Rådfråga det mottagande satellitsändningsföretaget.
TV:n stängs av automatiskt (TV:n ställs i standby-läge).	<ul style="list-style-type: none">• Kontrollera om ”Avstängn.timer” är aktiverad, eller bekräfta inställningen ”Varaktighet” för ”På-timer”.• Kontrollera om ”Vilande TV-standby” är aktiverad.
Fjärrkontrollen fungerar inte.	<ul style="list-style-type: none">• Byt ut batterierna.• Din TV kan befinna sig i SYNC-läge. Tryck på SYNC MENU, välj ”TV-styrning” och därefter ”Home (Meny)” eller ”Alternativ” för att styra TV:n.
Lösenordet för ”Barnlås” har glömts bort.	<ul style="list-style-type: none">• Mata in PIN-koden 9999. (PIN-kod 9999 accepteras alltid.)

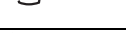
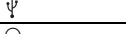
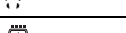
Specifikationer

System	
Skärmsystem	LCD-skärm (bildskärm med flytande kristaller)
TV-system	Analogt: Beroende på val av land/område: B/G/H, D/K, L, I Digitalt: DVB-T/DVB-C Satellit: DVB-S/DVB-S2
Färg/videosystem	Analogt: PAL, PAL60 (endast videoingång), SECAM, NTSC3.58, NTSC4.43 (endast videoingång) Digitalt: MPEG-2 MP@ML/HL, H.264/MPEG-4 AVC MP/HP@L4
Kanaltäckning	Analogt: VHF: E2-E12/UHF: E21-E69/CATV: S1-S20/HYPER: S21-S41 D/K: R1-R12, R21-R69/L: F2-F10, B-Q, F21-F69/I: UHF B21-B69 Digitalt: VHF/UHF Satellit: IF-frekvens 950-2150 MHz
Ljudutgång	10 W + 10 W
Uttag för ingångar/utgångar	
Antennkabel	75 ohms extern anslutning för VHF/UHF
Satellitantenn	Honkontakt av F-Typ IEC169-24, 75 ohm. DiSEqC 1.0, LNB 13V/18V & 22 KHz-ton
 AV1, 2	21-polig scart-kontakt (CENELEC standard) inkl. ljud/videoingång, RGB-ingång och TV-ljud/ videoutgång.
 COMPONENT IN	Understödda format: 1080p, 1080i, 720p, 576p, 576i, 480p, 480i
 COMPONENT IN	Ljudingång (phonokontakter)
HDMI IN1, 2, 3, 4	Video: 1080/24p, 1080p, 1080i, 720p, 576p, 576i, 480p, 480i Ljud: Tvåkanalig linjär PCM: 32, 44,1 och 48 kHz, 16, 20 och 24 bitar, Dolby Digital Analog ljudingång (minijack) (endast HDMI IN4) PC-ingång
 AV3	Videoingång (phonokontakt)
 AV3	Ljudingång (phonokontakter)
 DIGITAL AUDIO OUT (OPTICAL)	Digitalt optiskt uttag (tvåkanalig linjär PCM, Dolby Digital)
 (VAR/FIX)	Ljudutgång (phonokontakter)
 PC IN	PC-ingång (Mini D-sub 15-polig)  PC-ljudingång (minijack)
	USB port
	Hörlursuttag
	CAM-plats (villkorlig åtkomstmodul)
 LAN	10BASE-T/100BASE-TX-kontakt (Beroende på nätverkets funktionsmiljö, kan anslutningshastigheten avvika. Kommunikations hastighet och -kvalitet för 10BASE-T/100BASE-TX garanteras inte för denna TV.) * För LAN-anslutningar, använd en kabel av typen Kat 7 10BASE-T/100BASE-TX (medföljer ej).

Modellnamn KDL-	60EX705	52EX705	46EX709/46EX708/ 46EX707/46EX706/ 46EX705	
Strömförsörjning och övrigt				
Nätspänning	220 V – 240 V AC, 50 Hz			
Skärmstorlek (diagonalt uppmätt)	Cirka 152,5 cm/60 tum	Cirka 132,2 cm/52 tum	Cirka 116,8 cm/46 tum	
Bildupplösning	1 920 punkter (horisontell) × 1 080 linjer (vertikal)			
Effektförbrukning	i "Hemma"/ "Standard"- läge	144 W	103 W	90,0 W
	i "Butik"/ "Dagsljus"- läge	208 W	142 W	125 W
Effektförbrukning i viloläge*1 (standby)	0,23 W (15 W när "Snabbstart" är inställt på "På")			
Medelårsförbrukning*2	210 kWh	150 kWh	131 kWh	
Mått (cirka) (b × h × d)				
med bordsstativ	143,1 × 90,9 × 38,6 cm	125,2 × 80,5 × 35,0 cm	111,8 × 73,0 × 28,0 cm	
utan bordsstativ	143,1 × 87,7 × 6,6 cm	125,2 × 77,5 × 6,5 cm	111,8 × 69,8 × 6,5 cm	
Vikt (cirka)				
med bordsstativ	38,1 kg	27,0 kg	21,3 kg	
utan bordsstativ	31,3 kg	22,7 kg	18,4 kg	
Medföljande tillbehör	Se "Kontrollera tillbehören" (sidan 3).			
Extra tillbehör	Väggfäste: SU-WL500			

Modellnamn KDL-	40EX709/ 40EX708/ 40EX707/ 40EX706/40EX705	40EX605	32EX709/ 32EX707/ 32EX706/32EX705	32EX605	
Strömförsörjning och övrigt					
Nätspänning	220 V – 240 V AC, 50 Hz				
Skärmstorlek (diagonalt uppmätt)	Cirka 101,6 cm/40 tum	Cirka 101,6 cm/40 tum	Cirka 80,1 cm/32 tum	Cirka 80,1 cm/32 tum	
Bildupplösning	1 920 punkter (horisontell) × 1 080 linjer (vertikal)				
Effektförbrukning	i "Hemma"/ "Standard"- läge	79,0 W	73,0 W	67,0 W	58,0 W
	i "Butik"/ "Dagsljus"- läge	107 W	98 W	91 W	80 W
Effektförbrukning i viloläge*1 (standby)	0,2 W (15 W när "Snabbstart" är inställt på "På")				
Medelårsförbrukning*2	115 kWh	107 kWh	98 kWh	85 kWh	
Mått (cirka) (b × h × d)					
med bordsstativ	98,5 × 65,5 × 28,0 cm	95,2 × 61,3 × 25,0 cm	81,1 × 53,9 × 25,0 cm	76,4 × 50,7 × 25,0 cm	
utan bordsstativ	98,5 × 62,3 × 6,4 cm	95,2 × 58,1 × 7,4 cm	81,1 × 50,7 × 6,5 cm	76,4 × 47,5 × 7,3 cm	
Vikt (cirka)					
med bordsstativ	17,8 kg	14,9 kg	12,7 kg	11,1 kg	
utan bordsstativ	14,9 kg	12,7 kg	10,7 kg	9,1 kg	
Medföljande tillbehör	Se "Kontrollera tillbehören" (sidan 3).				
Extra tillbehör	Väggfäste: SU-WL500				

Modellnamn KDL-		55EX715	46EX715/ 46EX716/ 46EX717/ 46EX718/46EX719	40EX715/ 40EX716/ 40EX717/ 40EX718/40EX719	32EX715/ 32EX716/ 32EX717/32EX719
Strömförsörjning och övrigt					
Nätspänning		220 V – 240 V AC, 50 Hz			
Skärmstorlek (diagonalt uppmätt)		Cirka 138,8 cm/55 tum	Cirka 116,8 cm/46 tum	Cirka 101,6 cm/40 tum	Cirka 80,1 cm/32 tum
Bildupplösning		1 920 punkter (horisontell) × 1 080 linjer (vertikal)			
Effektförbrukning	i "Hemma"/ "Standard"- läge	101 W	86 W	84 W	52 W
	i "Butik"/ "Dagsljus"- läge	141 W	120 W	114 W	73 W
Effektförbrukning i viloläge* ¹ (standby)		0,2 W (15 W när "Snabbstart" är inställt på "På")		0,2 W (13 W när "Snabbstart" är inställt på "På")	
Medelårsförbrukning* ²		147 kWh	126 kWh	123 kWh	76 kWh
Mått (cirka) (b × h × d)					
med bordsstativ		127,8 × 79,7 × 35,0 cm	108,5 × 68,8 × 26,0 cm	95,2 × 61,3 × 25,0 cm	76,4 × 50,7 × 25,0 cm
utan bordsstativ		127,8 × 76,5 × 7,3 cm	108,5 × 65,6 × 7,5 cm	95,2 × 58,1 × 7,4 cm	76,4 × 47,5 × 7,4 cm
Vikt (cirka)					
med bordsstativ		26,1 kg	18,6 kg	15,4 kg	10,8 kg
utan bordsstativ		21,8 kg	16,3 kg	13,2 kg	8,8 kg
Medföljande tillbehör		Se "Kontrollera tillbehören" (sidan 3).			
Extra tillbehör		Väggfäste: SU-WL500			

*¹ Specifierad standby-effekt uppnås när TV:n har avslutat nödvändiga interna processer.

*² 4 timmar per dag och 365 dagar om året



- För att minska strömförbrukningen
 - strömförbrukningen minskar om du minskar bakgrundsbelysningen (bildskärmens ljusstyrka).
 - inställningarna "Ekoläge" (t.ex. "Energisparläge", "Vilande TV-standby") bidrar till att minska strömförbrukningen och sparar därigenom pengar genom att hålla nere elräkningen.
 - när du stänger av TV:n med **ENERGY SAVING SWITCH** (endast på vissa modeller), kommer strömförbrukningen att vara nära noll.

Design och specifikationer kan ändras utan föregående meddelande.

Installera tillbehören (väggfäste)

Till kunden:

Sony rekommenderar starkt att du låter din Sony-handlare eller en auktoriserad installatör installera TV:n, både av säkerhetsskäl och för att skydda produkten. Försök inte installera den själv.

Till Sony-handlare och installatörer:

Var ytterst noggrann med säkerheten vid installation, regelbundet underhåll och besiktning av denna produkt.

Din TV kan installeras med hjälp av väggfästet SU-WL500 (säljs separat).

- Se anvisningarna som medföljer väggfästet för att installera på rätt sätt.
- Se ”Demontera bordsstativet från TV:n” (sidan 7).



- Placera TV:n på bordsstativet när du låser monteringshaken.
- För modellerna 55EX715 och EX709/EX708/EX707/EX706/EX705:
 - Var noga med att förvara de borttagna skruvarna på en säker plats där barn inte får tag i dem.
 - Vara noga med att fästa de borttagna skruvarna i de hål där de satt ursprungligen på baksidan av TV:n när du fäster bordsstativet igen.

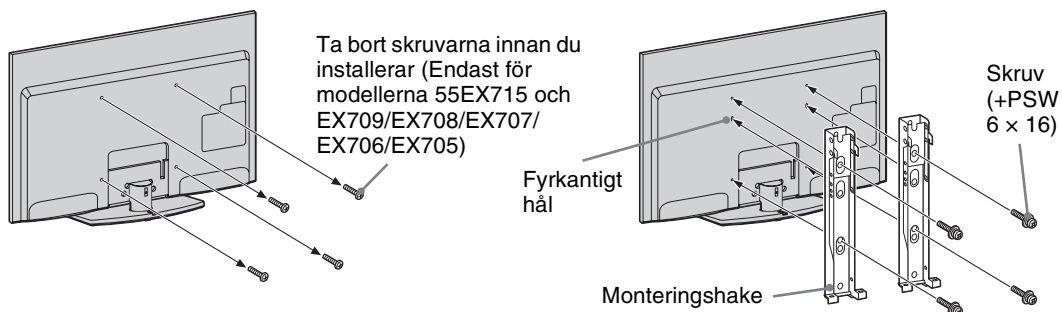

Expertkunskap är nödvändig för att kunna installera den här produkten, i synnerhet för att kunna bedöma om väggen är tillräckligt stark för att bära upp TV-apparatens vikt. Var därför noga med att överlåta väggmontering av denna produkt till din Sony-handlare eller en auktoriserad installatör, och var noggrann med säkerheten under installationen. Sony kan inte hållas ansvariga för någon form av materiella skador eller personskador som beror på felaktig hantering eller felaktig installation.

Tabell över TV:ns installationsmått

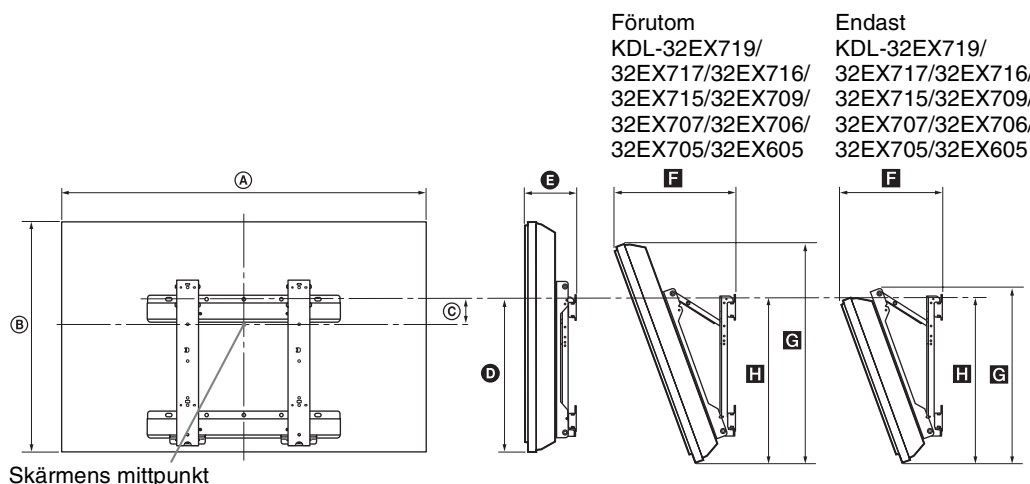

Enhet: cm

Modellnamn KDL-	Bildskärmsmått		Djup vid skärmens mittpunkt	Höjd vid olika monteringsvinklar				
				Vinkel (0°)		Vinkel (20°)		
	A	B		C	D	E	F	G
60EX705	143,1	87,7	3,1	48,3	11,5	37,5	82,4	50,1
55EX715	127,8	76,5	4,1	43,1	11,3	35,2	71,9	45,2
52EX705	125,2	77,5	8,2	48,3	11,4	33,9	72,8	50,1
46EX719/46EX718/ 46EX717/46EX716/ 46EX715	108,5	65,6	9,5	43,1	12,1	32,3	61,6	45,4
46EX709/46EX708/ 46EX707/46EX706/ 46EX705	111,8	69,8	12,1	48,3	11,4	31,3	65,6	50,1
40EX719/40EX718/ 40EX717/40EX716/ 40EX715	95,2	58,1	13,3	43,1	12,1	29,7	54,6	45,4
40EX709/40EX708/ 40EX707/40EX706/ 40EX705	98,5	62,3	15,8	48,3	11,4	28,7	58,5	50,1
40EX605	95,2	58,1	13,3	43,1	12,0	29,7	54,6	45,4
32EX719/32EX717/ 32EX716/32EX715	76,4	47,5	18,5	43,1	12,1	26,0	47,3	45,4
32EX709/32EX707/ 32EX706/32EX705	81,1	50,7	19,7	45,9	11,5	25,7	49,7	47,8
32EX605	76,4	47,5	18,5	43,1	12,0	26,0	47,3	45,4

Värdena i ovanstående tabell kan variera något beroende på installationen.

VARNING

Väggen där TV:n ska hängas upp måste vara tillräckligt stark för att kunna bära upp en vikt på åtminstone fyra gånger TV-apparatens vikt. Se "Specifikationer" (sidan 11) angående dess vikt.

Figurer och tabeller över skruvarnas och hakens placering

Modellnamn	Skruvarnas placering	Hakens placering
KDL-60EX705 KDL-55EX715	e, j	a
KDL-52EX705 KDL-46EX719/46EX718/46EX717/46EX716/46EX715 KDL-46EX709/46EX708/46EX707/46EX706/46EX705 KDL-40EX719/40EX718/40EX717/40EX716/40EX715 KDL-40EX709/40EX708/40EX707/40EX706/40EX705 KDL-40EX605		b
KDL-32EX719/32EX717/32EX716/32EX715 KDL-32EX709/32EX707/32EX706/32EX705 KDL-32EX605	f, j	c

Skruvarnas placering

När du monterar monteringshaken på TV:n.

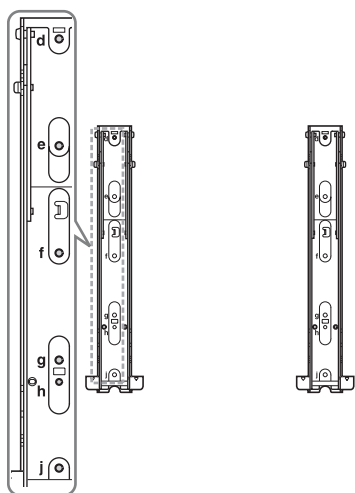

Hakens placering

När du monterar TV:n på stativfästet.

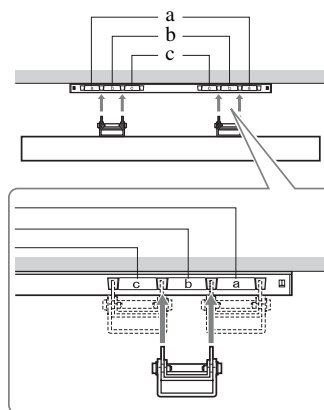

Säkerhetsinformation

Installation

Installera och använd TV:n enligt följande anvisningar för att undvika brandrisk, elektriska stötar eller skador på person eller egendom.

Installation

- TV:n bör placeras nära ett lätt åtkomligt eluttag.
- Placera TV:n på en stabil och plan yta.
- Endast en behörig servicetekniker får utföra vägginstallationer.
- Av säkerhetsskäl rekommenderar vi bestämt att du endast använder tillbehör från Sony, inklusive:
 - Väggfäste SU-WL500
- Var noga med att använda skruvarna som medföljer väggfästet när du fäster monteringshakarna på TV:n. De medföljande skruvarna är utformade så att de mäter 8 mm - 12 mm i längd, mätt från monteringshakens fästyta. Skruvarnas diameter och längd varierar beroende på väggfästets modell. Användning av andra skruvar kan skada TV:n internt eller medföra att den faller ned.

8 mm - 12 mm

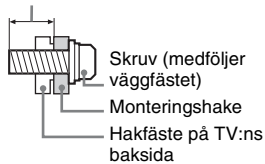

Transport

- Lossa alla kablar från TV:n innan du transporterar den.
- Det krävs två eller tre personer för att bära en stor TV-apparat.
- När du transporterar TV:n för hand, håll den såsom visas till höger. Tryck inte på LCD-panelen eller ramen runt bildskärmen.
- Håll TV:n i ett fast grepp undertill när du lyfter eller flyttar den.
- Se till att TV:n inte utsätts för stötar eller kraftiga vibrationer när den transporteras.
- Du bör använda originalkartongen och dess emballage när du sänder in TV:n för reparation eller om du flyttar.

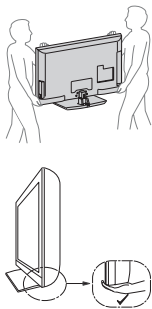

Ventilation

- Täck inte för och stoppa inte in några föremål i TV:ns ventilationshål.
- Lämna fritt utrymme runt TV:n enligt nedanstående figur.
- Vi rekommenderar bestämt att du använder Sonys väggfäste för att säkerställa tillräcklig luftcirkulation.

Monterad på väggen

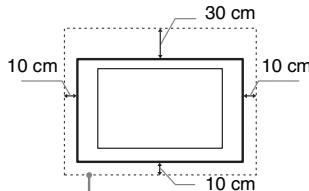

Lämna minst så här mycket fritt utrymme runt TV:n.

Monterad på stativ

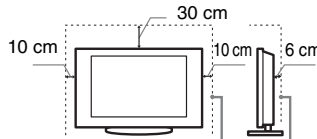

Lämna minst så här mycket fritt utrymme runt TV:n.

- För att säkerställa korrekt ventilation och förhindra ansamling av damm eller smuts:
 - Lägg inte TV:n platt ned och installera den inte upp-och-ned, bakvänd eller vänd sidledes.
 - Placera inte TV:n på en hylla eller matta, i en säng eller i en garderob.
 - Täck inte över TV:n med tyg såsom gardiner och lägg inte tändningar och liknade på den.
 - Installera inte TV:n såsom figurerna nedan visar.

Luften kan inte cirkulera fritt.

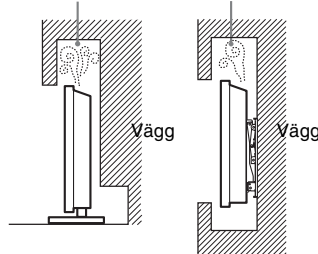

Nätkabel

Hantera nätkabeln och eluttaget enligt följande anvisningar för att undvika brandrisk, elektriska stötar eller skador på person eller egendom:

- Använd endast nätkablar från Sony och inga andra märken.
- För in stickkontakten hela vägen i eluttaget.
- Anslut TV:n till ett eluttag som levererar 220-240 volt AC.
- För din egen säkerhet, lossa nätkabeln från eluttaget före ledningsdragning och se till att du inte snavar på kablarna.
- Lossa nätkabeln från eluttaget innan du flyttar TV:n eller utför något arbete på den.

- Håll nätkabeln på avstånd från värmekällor.
- Lossa stickkontakten från eluttaget och rengör den regelbundet. Om kontakten täcks med damm och tar upp fukt kan isoleringen försämrans, vilket kan orsaka brand.

Anmärkningar

- Använd inte medföljande nätkabel tillsammans med annan utrustning.
- Kläm, böj eller vrid inte nätkabeln för mycket. Ledarna inne i kabeln kan exponeras eller gå av.
- Modifiera inte nätkabeln.
- Ställ inga tunga föremål på nätkabeln.
- Dra inte i själva kabeln när du lossar nätkabeln från eluttaget - ta tag i stickkontakten.
- Anslut inte alltför många apparater till ett och samma eluttag.
- Använd inte eluttag som inte passar till stickkontakten.

Förbjuden användning

Installera inte och använd inte TV:n på platser eller i miljöer/situationer som beskrivs nedan. Annars kan felfunktioner uppstå i TV:n som kan orsaka brandtillbud, elektriska stötar eller skador på person eller egendom.

Platser:

Utomhus (i direkt solsken), på stranden, i en båt eller någon annan typ av fartyg, i ett fordon, på sjukvårdsinrättningar, på ostadiga platser, nära vatten, regn, fukt eller rök.

Miljöer:

Platser som är mycket varma, fuktiga eller dammiga, där insekter kan sig in i TV:n, där TV:n kan utsättas för mekaniska vibrationer eller i närheten av brinnande föremål (t.ex. levande ljus). TV-apparaten får inte utsättas för dropp eller stänk och vätskebehållare såsom vasar får inte ställas på den.

Situationer:

Använd inte TV:n med våta händer, när TV:ns hölje är demonterat eller med tillbehör som inte rekommenderas av tillverkaren. Koppla loss TV:n från eluttaget och antennen när det åskar.

Trasiga delar:

- Kasta aldrig något mot TV:n. Skärnglasets kan gå sönder och orsaka allvarliga personskador.
- Om TV:ns hölje spricker, koppla loss TV:n från eluttaget innan du tar i den. Annars föreligger risk för elektriska stötar.

När TV:n inte används

- Om du inte tänker använda TV:n på flera dagar bör du koppla loss TV:n från eluttaget av miljö- och säkerhetsskäl.
- Eftersom TV-apparaten inte kopplas bort från nätspänningen när du endast stänger av den måste du även lossa stickkontakten från eluttaget för att helt koppla bort TV:n.
- Vissa TV-apparater kan dock ha funktioner som kräver att TV:n står kvar i standby-läge för att den skall fungera korrekt.

Barnens säkerhet

- Se till att barn inte klättrar på TV:n.
- Håll små tillbehör utom räckhåll för barn så att de inte råkar sväljas av misstag.

Om följande problem uppstår...

Stäng av TV:n och lossa omedelbart stickkontakten från eluttaget om något av följande problem uppstår.

Kontakta din återförsäljare eller ett Sony servicecenter för att få TV:n undersökt av en behörig servicetekniker.

Om:

- Nätkabeln skadas.
- Eluttaget inte passar till stickkontakten.
- TV-apparaten skadas genom att den tappas, utsätts för hårda stötar eller genom att föremål kastas på den.
- Vätska eller något föremål råkar hamna i höljets öppningar.

Varning!

För att förhindra eldsvådor, ska stearinljus eller andra öppna lågor alltid förvaras på avstånd från produkten.



Utrustning som är kopplad till skyddsjord via jordat vägguttag och/eller via annan utrustning och samtidigt är kopplad till kabel-TV nät kan i vissa fall medföra brandfara.

För att undvika detta skall vid anslutning av utrustningen till kabel-TV nät galvanisk isolator finnas mellan utrustningen och kabel-TV nätet.

Säkerhetsföreskrifter

Se på TV

- Du bör titta på TV i ett rum med måttlig belysning. TV-tittande i dålig belysning eller under långa perioder påfrestar ögonen.
- När du använder hörlurar, ställ in ljudvolymen på en måttlig nivå så att du inte skadar din hörsel.

LCD-skärm

- Trots att LCD-skärmen är tillverkad med högteknologisk precision och 99,99 procent eller mer av bildpunkterna är effektiva kan svarta punkter eller färgade punkter (röda, blå eller gröna) framträda konstant på LCD-skärmen. Detta är en strukturell egenskap hos LCD-skärmar och indikerar inte något fel.
- Tryck inte på och repa inte frontfiltret. Placera inte heller några föremål ovanpå denna TV-apparat. Bilden kan bli ojämn och LCD-skärmen kan skadas.
- Om TV:n används på en kall plats kan fläckar framträda i bilden eller bilden kan bli mörk. Detta indikerar inte någon felfunktion. Fenomenet försvinner när temperaturen stiger till normal nivå.

- En spökbild kan uppstå om en stillbild ligger kvar på skärmen under en längre tid. Den försvinner troligtvis efter en stund.
- Bildskärmen och höljet blir varma när TV:n används. Detta är inget fel.
- LCD-skärmen innehåller en liten mängd flytande kristaller. Vissa lysrör som används i TV:n innehåller också kvicksilver. Kassera TV:n enligt lokala lagar och bestämmelser.

Hantering och rengöring av TV:ns bildskärm/hölje

Var noga med att lossa nätkabeln från eluttaget före rengöring.

Observera följande försiktighetsåtgärder för att undvika degradering av material eller skärmens ytskikt.

- Använd en mjuk duk när du dammar av bildskärmen/höljet. Smuts som är svår att få bort kan du avlägsna genom att fukta duken med ett mildt, utspätt rengöringsmedel.
- Spreja inte vatten eller rengöringsmedel direkt på TV-apparaten. Vätskan kan droppa ned på botten av bildskärmen eller utvändiga delar och orsaka felfunktion.
- Använd aldrig skurdular med slipmedel, alkaliska eller sura rengöringsmedel, skurpulver eller skarpa lösningsmedel såsom alkohol, bensin, thinner eller insektspray. Om sådana material används, eller vid långvarig kontakt med gummi- eller vinylmaterial, kan skärmens ytskikt och höljet skadas.
- Vi rekommenderar att du regelbundet dammsuger ventilationsöppningarna för att säkerställa fullgod ventilation.
- När du justerar TV:ns vinkel, rör den försiktigt så att TV:n inte flyttar sig eller glider av stativet.

Extra utrustning

- Håll extra tillbehör och utrustning som avger elektromagnetisk strålning på avstånd från TV:n. Annars kan bildstörningar och/eller akustiskt brus uppstå.
- Denna utrustning har testats och befunnits följa gränsvärdena som anges i EMC-direktivet vid användning av en anslutningskabel som är kortare än 3 meter.

Batterier

- Var noga med att sätta i batterierna åt rätt håll (+ / -).
- Använd inte olika typer av batterier tillsammans och blanda inte gamla och nya batterier.
- Kassera batterier enligt gällande miljöbestämmelser. I vissa regioner kan särskilda bestämmelser gälla för kassering av batterier. Rådfråga de lokala myndigheterna.
- Hantera fjärrkontrollen med varsamhet. Se till att inte tappa eller trampa på den och spill inga vätskor på den.
- Placera inte fjärrkontrollen i närheten av värmekällor, i direkt solljus eller i ett fuktigt rum.

Kassering av TV-apparaten



Kassering av gamla elektriska och elektroniska produkter (tillämpligt inom EU och andra

europiska länder med separata insamlingssystem)

Denna symbol på produkten eller dess förpackning anger att produkten inte får hanteras som hushållsavfall. Den skall i stället lämnas in på en lämplig uppsamlingsplats för återvinning av elektrisk och elektronisk utrustning. Genom att säkerställa att produkten kasseras på rätt sätt bidrar du till att förebygga eventuellt negativa miljö- och hälsoeffekter som kan uppstå om produkten kasseras som vanligt avfall. Återvinning av material hjälper till att bibehålla naturens resurser. För mer information om återvinning av denna produkt, kontakta de lokala myndigheterna, ortens sophämtningstjänst eller affären där du köpte produkten.



Avfallsinstruktion rörande förbrukade batterier (gäller i EU och andra europeiska länder

med separata insamlingssystem)

Denna symbol på batteriet eller på förpackningen betyder att batteriet inte skall behandlas som vanligt hushållsavfall. På vissa batterier kan denna symbol användas i kombination med en kemisk symbol. Den kemiska symbolen för kvicksilver (Hg) eller bly (Pb) läggs till om batteriet innehåller mer än 0,0005% kvicksilver eller 0,004% bly. Med att sörja för att dessa batterier blir kastade på ett riktigt sätt kommer du att bidra till att skydda miljön och människors hälsa från potentiella negativa konsekvenser som annars kunnat blivit orsakat av felaktig avfallshantering. Återvinning av materialet vill bidra till att bevara naturens resurser. När det gäller produkter som av säkerhet, prestanda eller dataintegritetsskäl kräver permanent anslutning av ett inbyggt batteri, bör detta batteri bytas av en auktoriserad servicetekniker. För att försäkra att batteriet blir behandlat korrekt skall det levereras till återvinningsstation för elektriska produkter när det är förbrukat. För alla andra batterier, vänligen se avsnittet om hur man tar bort batteriet på ett säkert sätt. Lämna batteriet på en återvinningsstation för förbrukade batterier. För mer detaljerad information rörande korrekt avfallshantering av denna produkt eller batterier, vänligen kontakta ditt kommunikationskontor, din avfallsstation eller din återförsäljare där du köpt produkten.

Indledning

Tak fordi du valgte dette Sony-produkt. Før TV-apparatet betjenes, læses denne vejledning grundigt og beholdes til senere opslag.

Producenten af dette produkt er Sony Corporation, 1-7-1 Konan Minato-ku Tokyo, 108-0075 Japan. Den autoriserede repræsentant for EMC og produktsikkerhed er Sony Deutschland GmbH, Hedelfinger Strasse 61, 70327 Stuttgart, Germany. For service eller garanti henviser vi til de adresser, som fremgår af vedlagte garantidokument.

Bemærkninger om digital TV-funktion

- Funktioner i forbindelse med digitalt TV (**DVB**) fungerer kun i lande eller områder, hvor der udsendes i DVB-T (MPEG-2 og H.264/MPEG-4 AVC) digitale jordbundne signaler, eller der er adgang til en kompatibel DVB-C (MPEG-2 og H.264/MPEG-4 AVC) kabeltjeneste. Få at vide hos din lokale forhandler, om du kan modtage et DVB-T-signal på din bopæl, eller spørg kabeludbyderen, om deres DVB-C kabeltjeneste er egnet til integreret betjening med dette TV-apparat.
- Kabeludbyderen kan opkræve et ekstra gebyr for en sådan service eller kræve, at du indvilger i deres forretningsbetingelser og -vilkår.
- Dette TV-apparat følger specifikationerne for DVB-T og DVB-C, men der er ikke garanti for kompatibiliteten med fremtidige DVB-T digitale jordbundne udsendelser og DVB-C digitale kabeludsendelser.
- Visse digitale tv-funktioner er muligvis ikke tilgængelige i visse lande/områder, og DVB-C-kabel fungerer eventuelt ikke korrekt hos visse udbydere.

En liste med understøttede kabeloperatører findes på support-webstedet:

<http://support.sony-europe.com/TV/DVBC/>



- Vejledningen om "Montering af vægbeslaget" findes i brugervejledningen til tv'et.
- Illustrationerne, der anvendes i denne manual, er af KDL-40EX705, medmindre andet er angivet.

Oplysninger om varemærker

DVB er et registreret varemærke, der tilhører DVB projektet.

HDMI, HDMI-logoet og High-Definition Multimedia Interface er varemærker eller registrerede varemærker tilhørende HDMI Licensing LLC i USA og andre lande.

DLNA®, DLNA-logoet og DLNA CERTIFIED® er varemærker, servicemærker eller certificeringsmærker tilhørende Digital Living Network Alliance.

DivX® er en teknologi til komprimering af videofiler udviklet af DivX, Inc.

DivX, DivX Certified og tilhørende logoer er varemærker tilhørende DivX, Inc. og anvendes under licens.

OM DIVX VIDEO: DivX® er et digitalt videoformat udviklet af DivX, Inc. Dette er en officiel DivX-certificeret enhed, som afspiller DivX-video. Se www.divx.com for flere oplysninger og softwareværktøjer til konvertering af dine filer til DivX-video.

OM DIVX VIDEO-ON-DEMAND: Denne DivX Certified®-enhed skal registreres for at kunne afspille DivX Video-on-Demand (VOD)-indhold. Find DivX VOD-afsnittet i enhedens opsætningsmenu for at generere registreringskoden. Gå til vod.divx.com med denne kode for at fuldføre registreringsprocessen og få mere at vide om DivX VOD.

Fremstillet på licens fra Dolby Laboratories. "Dolby" og det dobbelte D-symbol er varemærker, der tilhører Dolby Laboratories.

"BRAVIA" og BRAVIA er varemærker, der tilhører Sony Corporation.

"XMB" og "cross media bar" er varemærker, der tilhører Sony Corporation og Sony Computer Entertainment Inc.

DiSEqC™ er et varemærke tilhørende EUTELSAT.

HDMI[™]
HIGH-DEFINITION MULTIMEDIA INTERFACE

DOLBY
DIGITAL PLUS

dlna[®]
CERTIFIED

DiSEqC 1.0

Indholdsfortegnelse

Kontrol af tilbehør.....	3
Sådan sættes batterier i fjernbetjeningen	3

Opsætning

Fastgørelse af tv-fod (undtagen KDL-60EX705).....	4
Tilslutning af antenne/Set Top Box/optager (f.eks. dvd-optager).....	4
Undgå, at tv'et vælter	5
Samling af kablerne	5
Udførelse af startopsætning.....	6
Afmontering af tv-foden fra tv'et.....	7

Betjening af tv

Se programmer	8
Benyt tv'ets funktioner.....	8
Brug i-Manual.....	9

Yderligere oplysninger

Fejlfinding.....	10
Specifikationer	11
Montering af tilbehør (Vægbeslag)	14
Oversigt over mål til tv-montering	15
Diagram/oversigt over placering af skruer og krog	16
Sikkerhedsoplysninger.....	17
Forholdsregler.....	18

- Betjeningsvejledningerne er indbygget i dit BRAVIA TV. Se "Brug i-Manual" for betjening (side 9).
- Læs afsnittet "Sikkerhedsoplysninger" (side 17) igennem, før tv'et betjenes. Gem vejledningen til senere brug.

Kontrol af tilbehør

Strømkabel (1)

Fjernbetjening (1)

To AAA-batterier (type R3) (2)

Kabelholder (1)

Bagbeklædning til stativ (1)*¹

(kun KDL-40/32EX719, KDL-40EX718, KDL-40/32EX717, KDL-40/32EX716, KDL-40/32EX715, KDL-40/32EX709, KDL-40EX708, KDL-40/32EX707, KDL-40/32EX706, KDL-40/32EX705 og KDL-40/32EX605)

Tv-fod (1)*²

(undtagen KDL-60EX705)

Skruer til foden (M5 x 16) (4)

(undtagen KDL-60EX705)

Samleskruer til foden (M5 x 16) (4)

(kun for KDL-40/32EX719, KDL-40EX718, KDL-40/32EX717, KDL-40/32EX716, KDL-40/32EX715, KDL-40/32EX709, KDL-40EX708, KDL-40/32EX707, KDL-40/32EX706, KDL-40/32EX705 og KDL-40/32EX605)

*¹ For KDL-46EX719, KDL-46EX718, KDL-46EX717, KDL-46EX716, KDL-55/46EX715, KDL-46EX709, KDL-46EX708, KDL-46EX707, KDL-46EX706 og KDL-60/52/46EX705 er bagbeklædningen til stativet monteret på stativet fra fabrikken.

*² For KDL-40/32EX719, KDL-40EX718, KDL-40/32EX717, KDL-40/32EX716, KDL-40/32EX715, KDL-40/32EX709, KDL-40EX708, KDL-40/32EX707, KDL-40/32EX706, KDL-40/32EX705 og KDL-40/32EX605 skal TV-foden samles med de medfølgende skruer.

Se i den medfølgende folder til tv-foden for at samle foden.

Sådan sættes batterier i fjernbetjeningen

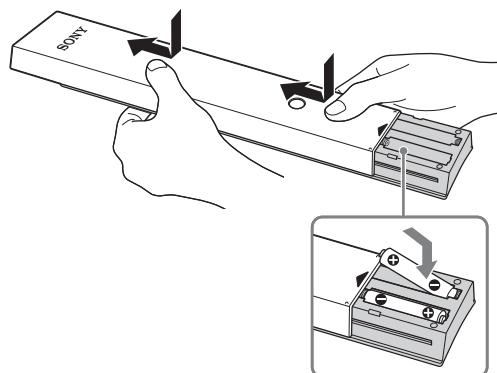

Fastgørelse af tv-fod (undtagen KDL-60EX705)

- 1 Se den medfølgende folder til tv-foden for korrekt fastgørelse for nogle tv-modeller.
- 2 Anbring tv'et på tv-foden.

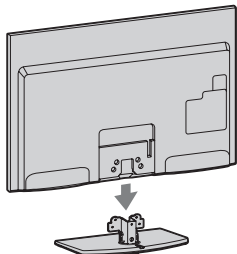

- 3 Monter tv'et på tv-foden i overensstemmelse med pilene ↑, der viser, hvor de medfølgende skruer skal skrues i.

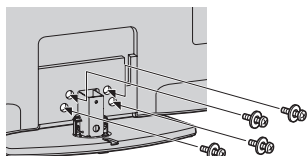

- Hvis du bruger en elektrisk skruetrækker, skal tilspændingsmomentet indstilles til ca. 1,5 N·m {15 kgf·cm}.

- 4 For KDL-40/32EX719, KDL-40EX718, KDL-40/32EX717, KDL-40/32EX716, KDL-40/32EX715, KDL-40/32EX709, KDL-40EX708, KDL-40/32EX707, KDL-40/32EX706, KDL-40/32EX705 og KDL-40/32EX605 skal, når alle skruerne er strammet, det medfølgende stativ fastgøres til TV-foden.

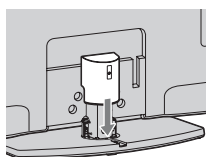

Tilslutning af antenne/Set Top Box/optager (f.eks. dvd-optager)

Tilslutning af en Set Top Box/optager (f.eks. dvd-optager) med SCART

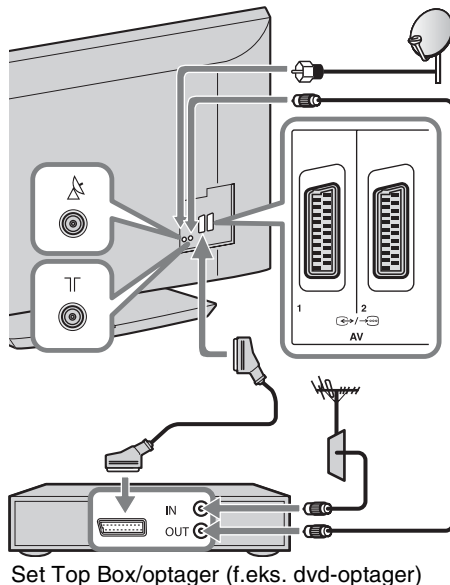

- Skru parabolstikket forsigtigt i med hånden, anvend ikke værktøj.
- Tv'et skal være slukket, når parabolantennen tilsluttes.

Tilslutning af en Set Top Box/optager (f.eks. dvd-optager) med HDMI

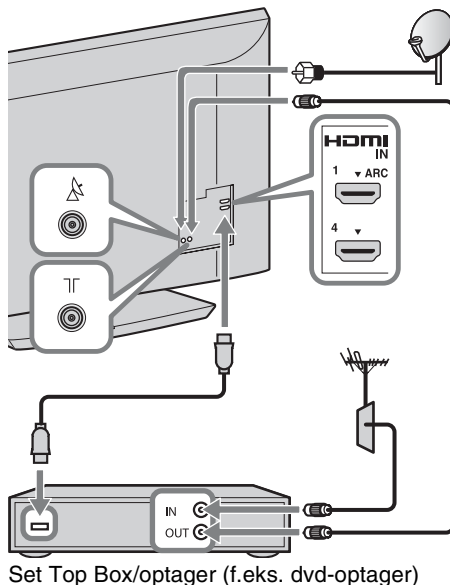

Anbefaling af F-type stik

Den følgende tegning viser det anbefalede F-type stik.

Den indvendige tråd må ikke stikke mere ud fra tilslutningsdelen end 1,5 mm.

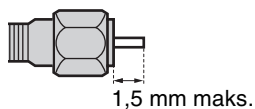

(Referencetegning af F-type stik)

Undgå, at tv'et vælter

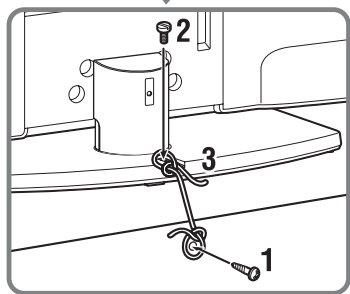
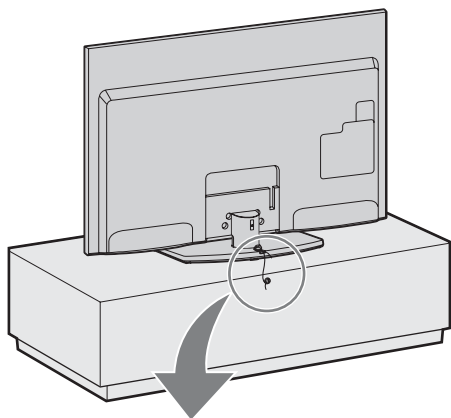

- 1** Placer en træskrue (4 mm i diameter, medfølger ikke) i tv-foden.
- 2** Skru en maskinskrue (M4 × 16, medfølger ikke) i skruetullet på tv'et.
- 3** Bind træskruen og maskinskruen sammen med en kraftig snor (medfølger ikke).

Samling af kablerne

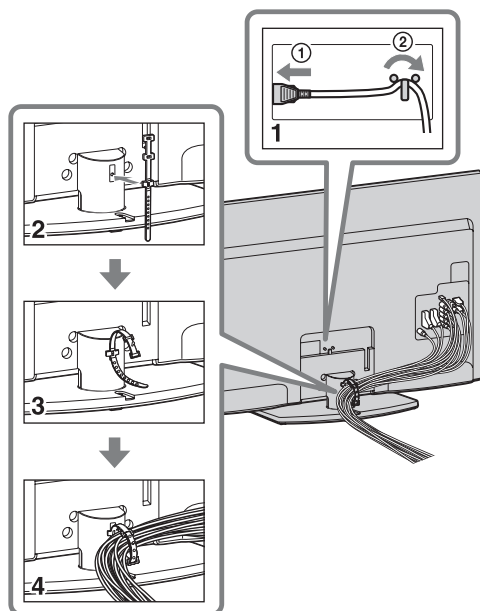

- Du må ikke samle strømkablet med de øvrige tilslutningskabler.

Udførelse af startopsætning

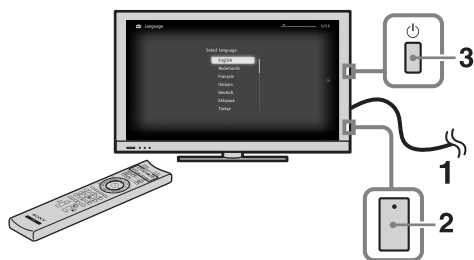

Kun modellerne
EX719/EX718/EX717/
EX716/EX715/EX709/
EX708/EX707/EX706/
EX705

- 1 Slut tv'et til stikkontakten.
- 2 Kontroller for modellerne EX719/
EX718/EX717/EX716/EX715/EX709/
EX708/EX707/EX706/EX705, at
indstillingen **ENERGY SAVING
SWITCH** er aktiveret (●).
- 3 Tryk på  på tv'et.
Første gang tv'et tændes, vises
sprogmenuen på skærmen.

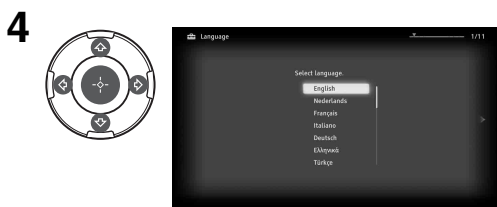

Følg vejledningen på skærmen.

Automatisk satellitindstilling:

"Automatisk satellitindstilling" indstiller automatisk de tilgængelige satellitkanaler. DiSEqC (Digital Satellite Equipment Control) 1.0 styring gør opsætning af fire forskellige kanaler muligt. Følgende indstillinger er uafhængige af hver tilslutning. Brug "LNB-konfiguration" til opsætning af DiSEqC-indgang i "DiSEqC-styring".



1 "LNB-konfiguration":

I tilfælde af en ikke-standard LNB (lav støj blokering) er manuel indstilling mulig.

- I tilfælde af en enkelt satellitkanal kan du lade den være på startindstillingen.
- Hvis der er to satellitkanaler, skal du angive "Toneburst A" (1. satellit) og "Toneburst B" (2. satellit) i indstillingen "DiSEqC-styring".
- Eller du kan bruge DiSEqC-kommando A (1. satellit) og (2. satellit), hvis din LNB eller multi-omskifter kan håndtere disse kommandoer.

– Hvis der er fire satellitkanaler, er DiSEqC-styring A, B, C og D nødvendig. **"LNB low-band frekvens" og "LNB high-band frekvens":**

- Angiver LNB-frekvensbånd. Sørg for at læse dokumentationen til LNB for at indstille frekvenser (vises normalt som "L.O. frekvens").
- Standardværdierne er for en universel LNB.
- Hvis din LNB ikke kan håndtere begge bånd (low og high), kan du angive begge to. Hvis den kun kan håndtere et, angives low band.

"22 kHz-tone": Hvis LNB er dualband (low og high bands), indstilles til "Auto". Tv'et tager sig af alt automatisk, i modsat fald indstilles til "Fra".

"LNB-spænding": Angiver den indstillede spænding for en LNB med dobbelt polarisering.

- 13/18V: standard.
- 14/19V: hvis LNB-kablet er mere end 60 m langt.
- Fra: hvis en ekstern strømforsyning kan bruges.

2 "Scanningstype":

Hvis ingen af kanalerne bruger "Netværksscanning", så prøv "Fuld scanning".

"Fuld scanning": Udfører en komplet frekvensscanning og garanterer indstilling til alle mulige programmer til den aktuelt angivne LNB-konfiguration. Tidligere indstillede programmer går tabt.

"Netværksscanning": Udfører en scanning i transponderne i et netværk (aka NIT-scanning). Da "Netværksscanning" er hurtigere end "Fuld scanning", anbefales den, når der indstilles til et kendt netværk (normalt tilknyttet en satellit). En transponder skal angives, hvorfra netværksoplysninger (andre transpondere) hentes. Tidligere indstillede programmer går tabt.

"Scanning efter nye tjenester":

- Indstiller til en enkel transponder.
- Dette er en trinvis scanning, og den bør anvendes i tilfælde, hvor en ny transponder føjes til en satellit.
- Tidligere indstillede programmer bevares, og de fundne tilføjes nederst på programlisten over satellittilslutninger.



- "Scanning efter nye tjenester" er ikke tilgængelig, mens startopsætningen udføres.

3 "Transponder":

I tilstanden "Netværksscanning" eller "Scanning efter nye tjenester" kan du manuelt indtaste indstillingerne til transponderen.

4 "Avancerede indstillinger":

Giver dig mulighed for at angive programindstillingerne med flere detaljer, så det er nemmere at finde typen af tjenester, som du foretrækker at indstille på.

Aut. programindstilling: Hvis du vælger "Kabel TV", anbefaler vi, at du vælger "Hurtig scanning" for hurtig indstilling. Indstil "Frekvens" og "Netværks-ID" i overensstemmelse med oplysningerne fra din kabeludbyder. Hvis der ikke findes nogen kanal med "Hurtig scanning", kan du prøve "Fuld scanning" (selvom det kan tage lidt længere tid).



- "Fuld scanning" er muligvis ikke tilgængelig afhængigt af område/land.

En liste over kompatible kabeludbydere findes på supportwebstedet:

<http://support.sony-europe.com/TV/DVBC/>

Programsortering: Ændrer rækkefølgen af analoge kanaler, som er gemt i tv'et.

- 1 Tryk på \uparrow/\downarrow for at vælge den kanal, som du vil flytte til en ny placering, og tryk derefter på \oplus .
- 2 Tryk på \uparrow/\downarrow for at vælge den nye placering til kanalen, og tryk derefter på \oplus .



- Til satellitkanaler skal du vælge "Satellit-programsortering" i "Digital opsætning" af "Indstillinger" for at ændre rækkefølgen af satellitkanaler i den samme procedure som ovenfor, når startopsætningen er fuldført.
- Du kan også indstille kanalerne manuelt.

Afmontering af tv-foden fra tv'et

Fjern skruerne i pilenes retning \uparrow fra tv'et.

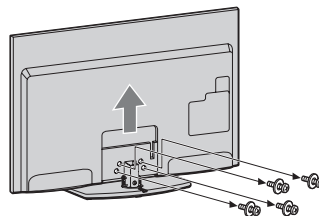

- Tv-foden må kun fjernes, hvis du installerer tilsvarende tilbehør på tv'et.
- Hold ikke i bagbeklædningen til stativet, mens du bærer foden, for at undgå at stativet falder ned, hvilket kan forårsage personskade eller beskadigelse af inventar.

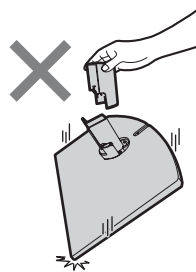

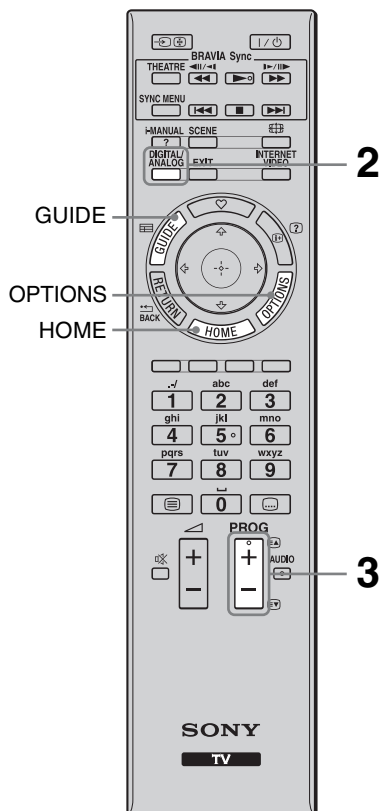

Betjening af tv

Se programmer

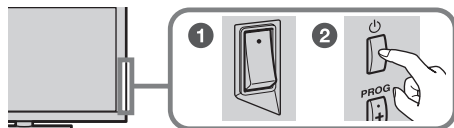

1 Tænd for tv'et.





- 1 Sæt for modellerne EX719/EX718/EX717/EX716/EX715/EX709/EX708/EX707/EX706/EX705 indstillingen **ENERGY SAVING SWITCH** til aktiveret (●).
- 2 Tryk på  på tv'et for at tænde tv'et.

2 Vælg en tilstand.

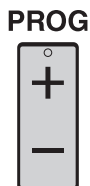

3 Vælg en tv-kanal.



- Knapperne 5, , **PROG +** og **AUDIO** på fjernbetjeningen er blindfingermarkeringsknapper. Brug blindfingermarkeringerne som referencepunkt, når du betjener tv'et.

Brug af den elektroniske programoversigt

Tryk på **GUIDE** i digital tilstand for at få vist programoversigten.



Benyt tv'ets funktioner

Knappen HOME

Tryk for at få vist forskellige funktioner og indstillingsskærme.

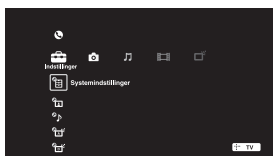

Knappen OPTIONS

Tryk for at få vist praktiske funktioner baseret på den aktuelle indgang eller indhold.

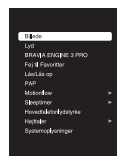

Brug i-Manual

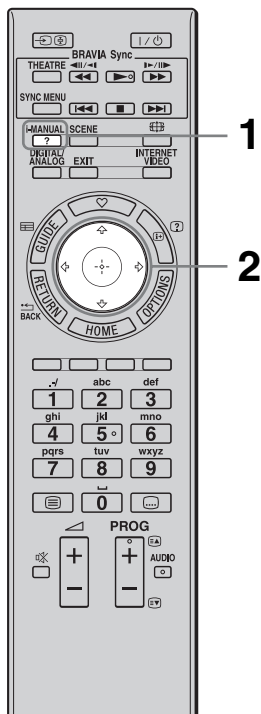

Betjeningsvejledningerne er indbygget i dit BRAVIA TV og kan vises på skærmen. Du kan gennemse din i-Manual hver gang, du har brug for at finde et udvalg af praktiske funktioner.

1 Tryk på i-MANUAL.



2 Tryk på $\leftarrow/\rightarrow/\uparrow/\downarrow/\oplus$ for at vælge elementer.

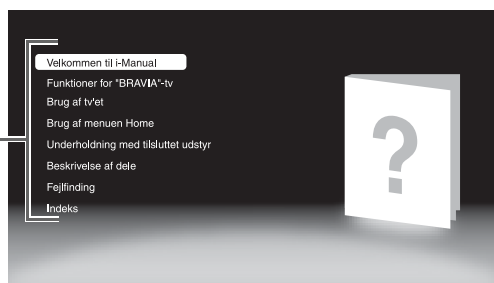
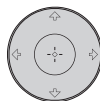

■ Velkommen til i-Manual

■ Funktioner for "BRAVIA"-tv

■ Brug af tv'et

Introducerer praktiske funktioner såsom EPG Guide, Foretrukne osv.

■ Brug af menuen Home

Tilpas dine tv-indstillinger osv.



- Billeder og illustrationer kan variere fra det, der vises på skærmen.

■ Underholdning med tilsluttet udstyr

Introducerer, hvordan ekstraudstyr tilsluttes.

■ Beskrivelse af dele

■ Fejlfinding

Find løsninger til dine problemer.



■ Indeks

Fejlfinding

Kontroller, om indikatoren  (standby) blinker rødt.



Når indikatoren (standby) blinker

Selvdiagnosefunktionen er aktiveret.









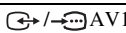

- 1 Tæl, hvor mange gange indikatoren  (standby) blinker mellem hvert 3-sekunders interval.
For eksempel kan indikatoren blinke tre gange, slukke i tre sekunder, så blinke igen tre gange.
- 2 Tryk på  på tv'et for at slukke det, fjern strømkablet, og kontakt en forhandler eller et Sony-servicecenter, og oplys indikatorens blinkemønster (antal blink).

Når indikatoren (standby) ikke blinker

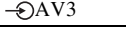
- 1 Læs punkterne i skemaerne nedenfor. (Se også under "Fejlfinding" i i-Manual.)
- 2 Hvis problemet fortsætter, skal tv'et efterses af en autoriseret servicetekniker.

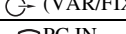
Tilstand	Beskrivelse/løsningsforslag
Billede	
Der er intet billede (skærmen er mørk) og ingen lyd.	<ul style="list-style-type: none">• Kontroller antennen/kabelforbindelsen.• Slut tv'et til stikkontakten, og tryk på  på tv'et.• Hvis indikatoren  (standby) lyser rødt, trykkes på TV I/.
Små, sorte prikker og/eller lyse prikker på skærmen.	<ul style="list-style-type: none">• Skærmen består af pixel. Det er ikke en fejl, at der vises meget små sorte og/eller lyse prikker (pixel) på skærmen.
Generelt	
Der kan ikke tændes for tv'et (kun modellerne EX719/EX718/EX717/EX716/EX715/EX709/EX708/EX707/EX706/EX705).	<ul style="list-style-type: none">• Kontroller, om ENERGY SAVING SWITCH er tændt (●).
Nogle programmer kan der ikke stilles ind på.	<ul style="list-style-type: none">• Kontroller antennen eller parabolen.• Satellitkablet kan være kortslettet, eller der er tilslutningsproblemer med kablet. Kontroller kablet og tilslutningen, og sluk derefter tv'et på hovedkontakten tænd/sluk, og tænd det igen.• Den indtastede frekvens er uden for området. Kontakt selskabet bag satellitudsendelsen.
Tv'et slukker automatisk (det skifter til standby).	<ul style="list-style-type: none">• Kontroller, om "Sleptimer" er aktiveret, eller bekræft indstillingen "Varighed" for "Aut. tænd".• Kontroller, om "Standby for passivt tv" er aktiveret.
Fjernbetjeningen virker ikke.	<ul style="list-style-type: none">• Udskift batterierne.• De tv kan være i synkroniseringstilstand. Tryk på SYNC MENU, vælg "Tv-styring", og vælg derefter "Home (menu)" eller "Funktioner" for at styre tv'et.
Adgangskoden til "Børnelås" er glemt.	<ul style="list-style-type: none">• Indtast 9999 for PIN-kode. (PIN-kode 9999 accepteres altid.)

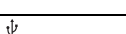
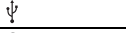
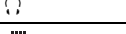
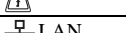
Specifikationer

System	
Panelssystem	LCD-panel (flydende krystal)
Tv-system	Analog: Afhænger af dit valgte land/område: B/G/H, D/K, L, I Digital: DVB-T/DVB-C Satellit: DVB-S/DVB-S2
Farve/videosystem	Analog: PAL, PAL60 (kun videoindgang), SECAM, NTSC3.58, NTSC4.43 (kun videoindgang) Digital: MPEG-2 MP@ML/HL, H.264/MPEG-4 AVC MP/HP@L4
Kanaldækning	Analog: VHF: E2-E12/UHF: E21-E69/CATV: S1-S20/HYPER: S21-S41 D/K: R1-R12, R21-R69/L: F2-F10, B-Q, F21-F69/I: UHF B21-B69 Digital: VHF/UHF Satellit: IF-frekvens 950-2150 MHz
Lydeffekt	10 W + 10 W
Indgangs/udgangsstik	
Antennekabel	75 ohm, eksternt stik til VHF/UHF
Satellitantenne	Hunstik af F-type stik IEC169-24, 75 ohm. DiSEqC 1.0, LNB 13V/18 V & 22 KHz-tone
 AV1, 2	21-bens scartstik (CENELEC-standard) med lyd/videoindgang, RGB-indgang og tv-lyd/videoudgang.
 COMPONENT IN	Understøttede formater: 1080p, 1080i, 720p, 576p, 576i, 480p, 480i
 COMPONENT IN	Lydingang (phono-stik)
HDMI IN1, 2, 3, 4	Video: 1080/24p, 1080p, 1080i, 720p, 576p, 576i, 480p, 480i Lyd: To-kanals lineær PCM: 32, 44,1 og 48 kHz, 16, 20 og 24 bit, Dolby Digital Analog lydindgang (ministik) (kun HDMI IN4) Pc-indgang
 AV3	Videoindgang (phono-stik)
 AV3	Lydingang (phono-stik)
 DIGITAL AUDIO OUT (OPTICAL)	Digitalt optisk stik (to-kanals lineær PCM, Dolby Digital)
 (VAR/FIX)	Lydudgang (phono-stik)
 PC IN	Pc-indgang (15-bens mini-D-sub)  Pc-lydingang (ministik)
	USB-port
	Stik til høretelefoner
	CAM-stik (Conditional Access Module)
 LAN	10BASE-T/100BASE-TX-stik (Forbindeshastigheden kan variere, afhængigt af netværksmiljøet. 10BASE-T/100BASE-TX-kommunikationshastigheden og -kvaliteten garanteres ikke for dette tv.) * Til LAN-tilslutninger bruges et kategori 7 10BASE-T/100BASE-TX-kabel (medfølger ikke).

Modelnavn KDL-		60EX705	52EX705	46EX709/46EX708/ 46EX707/46EX706/ 46EX705
Strøm og andet				
Strømkraft		220 V til 240 V AC, 50 Hz		
Skærmformat (målt diagonalt)		Ca. 152,5 cm/60 tommer	Ca. 132,2 cm/52 tommer	Ca. 116,8 cm/46 tommer
Skærmopløsning		1.920 punkter (vandret) × 1.080 linjer (lodret)		
Strømforsøg	i "Hjemme"/ "Standard" tilstand	144 W	103 W	90,0 W
	i "I butik"/ "Kraftig" tilstand	208 W	142 W	125 W
Strømforsøg i standby* ¹		0,23 W (15 W, når "Hurtig start" er indstillet til "Til")		
Gennemsnitligt årligt energiforsøg* ²		210 kWh	150 kWh	131 kWh
Mål (ca.) (b × h × d)				
Inkl. tv-fod		143,1 × 90,9 × 38,6 cm	125,2 × 80,5 × 35,0 cm	111,8 × 73,0 × 28,0 cm
Uden tv-fod		143,1 × 87,7 × 6,6 cm	125,2 × 77,5 × 6,5 cm	111,8 × 69,8 × 6,5 cm
Vægt (ca.)				
Inkl. tv-fod		38,1 kg	27,0 kg	21,3 kg
Uden tv-fod		31,3 kg	22,7 kg	18,4 kg
Medfølgende tilbehør		Yderligere oplysninger findes i afsnittet "Kontrol af tilbehør" (side 3).		
Ekstraudstyr		Vægbeslag: SU-WL500		

Modelnavn KDL-		40EX709/ 40EX708/ 40EX707/ 40EX706/40EX705	40EX605	32EX709/ 32EX707/ 32EX706/32EX705	32EX605
Strøm og andet					
Strømkraft		220 V til 240 V AC, 50 Hz			
Skærmformat (målt diagonalt)		Ca. 101,6 cm/40 tommer	Ca. 101,6 cm/40 tommer	Ca. 80,1 cm/32 tommer	Ca. 80,1 cm/32 tommer
Skærmopløsning		1.920 punkter (vandret) × 1.080 linjer (lodret)			
Strømforsøg	i "Hjemme"/ "Standard" tilstand	79,0 W	73,0 W	67,0 W	58,0 W
	i "I butik"/ "Kraftig" tilstand	107 W	98 W	91 W	80 W
Strømforsøg i standby* ¹		0,2 W (15 W, når "Hurtig start" er indstillet til "Til")			
Gennemsnitligt årligt energiforsøg* ²		115 kWh	107 kWh	98 kWh	85 kWh
Mål (ca.) (b × h × d)					
Inkl. tv-fod		98,5 × 65,5 × 28,0 cm	95,2 × 61,3 × 25,0 cm	81,1 × 53,9 × 25,0 cm	76,4 × 50,7 × 25,0 cm
Uden tv-fod		98,5 × 62,3 × 6,4 cm	95,2 × 58,1 × 7,4 cm	81,1 × 50,7 × 6,5 cm	76,4 × 47,5 × 7,3 cm
Vægt (ca.)					
Inkl. tv-fod		17,8 kg	14,9 kg	12,7 kg	11,1 kg
Uden tv-fod		14,9 kg	12,7 kg	10,7 kg	9,1 kg
Medfølgende tilbehør		Yderligere oplysninger findes i afsnittet "Kontrol af tilbehør" (side 3).			
Ekstraudstyr		Vægbeslag: SU-WL500			

Modelnavn KDL-	55EX715	46EX715/ 46EX716/ 46EX717/ 46EX718/46EX719	40EX715/ 40EX716/ 40EX717/ 40EX718/40EX719	32EX715/ 32EX716/ 32EX717/32EX719	
Strøm og andet					
Strømkrav	220 V til 240 V AC, 50 Hz				
Skærmformat (målt diagonalt)	Ca. 138,8 cm/55 tommer	Ca. 116,8 cm/46 tommer	Ca. 101,6 cm/40 tommer	Ca. 80,1 cm/32 tommer	
Skærmopløsning	1.920 punkter (vandret) × 1.080 linjer (lodret)				
Strømforsbrug	i "Hjemme"/ "Standard" tilstand	101 W	86 W	84 W	52 W
	i "I butik"/ "Kraftig" tilstand	141 W	120 W	114 W	73 W
Strømforsbrug i standby* ¹	0,2 W (15 W, når "Hurtig start" er indstillet til "Til")	0,2 W (13 W, når "Hurtig start" er indstillet til "Til")			
Gennemsnitligt årligt energiforsbrug* ²	147 kWh	126 kWh	123 kWh	76 kWh	
Mål (ca.) (b × h × d)					
Inkl. tv-fod	127,8 × 79,7 × 35,0 cm	108,5 × 68,8 × 26,0 cm	95,2 × 61,3 × 25,0 cm	76,4 × 50,7 × 25,0 cm	
Uden tv-fod	127,8 × 76,5 × 7,3 cm	108,5 × 65,6 × 7,5 cm	95,2 × 58,1 × 7,4 cm	76,4 × 47,5 × 7,4 cm	
Vægt (ca.)					
Inkl. tv-fod	26,1 kg	18,6 kg	15,4 kg	10,8 kg	
Uden tv-fod	21,8 kg	16,3 kg	13,2 kg	8,8 kg	
Medfølgende tilbehør	Yderligere oplysninger findes i afsnittet "Kontrol af tilbehør" (side 3).				
Ekstraudstyr	Vægbeslag: SU-WL500				

*¹ Den angivne standbyeffekt nås, når tv'et har afsluttet nødvendige interne processer.

*² 4 timer om dagen og 365 dage om året



- Sådan spares på strømforsbruget
 - Strømforsbruget reduceres, hvis du dæmper baggrundsbelysningen (skærmens lysstyrke).
 - "Øko"-indstillingerne (dvs. "Strømsparefunktion", "Standby for passivt tv") hjælper dig med at reducere strømforsbruget og dermed spare penge, idet elektricitetsregningerne bliver mindre.
 - Hvis du slukker for tv'et med **ENERGY SAVING SWITCH** (kun bestemte modeller), er strømforsbruget næsten nul.

Design og specifikationer kan ændres uden varsel.

Montering af tilbehør (Vægbeslag)

Til kunderne:

Af hensyn til produktets og den generelle sikkerhed anbefaler Sony på det kraftigste, at monteringen af tv'et udføres af en Sony-forhandler eller en autoriseret installatør. Forsøg ikke at montere det selv.

Til Sony-forhandlere og installatører:

Vær opmærksom på sikkerheden under montering, vedligeholdelse og eftersyn af produktet.

Tv'et kan installeres med beslaget til vægmontering SU-WL500 (forhandles separat).

- Yderligere oplysninger om korrekt montering findes i vejledningen til beslaget til vægmontering.
- Yderligere oplysninger findes i afsnittet "Afmontering af tv-foden fra tv'et" (side 7).



- Placer tv'et på tv-foden, når monteringskrogen fastgøres.
- Kun for modellerne 55EX715 og EX709/EX708/EX707/EX706/EX705:
 - Sørg for, at opbevare de fjernede skruer på et sikkert sted og holde dem væk fra børn.
 - Når TV-foden monteres igen, sørg da for at fastgøre de fjernede skruer i de oprindelige huller på bagsiden af TV'et.

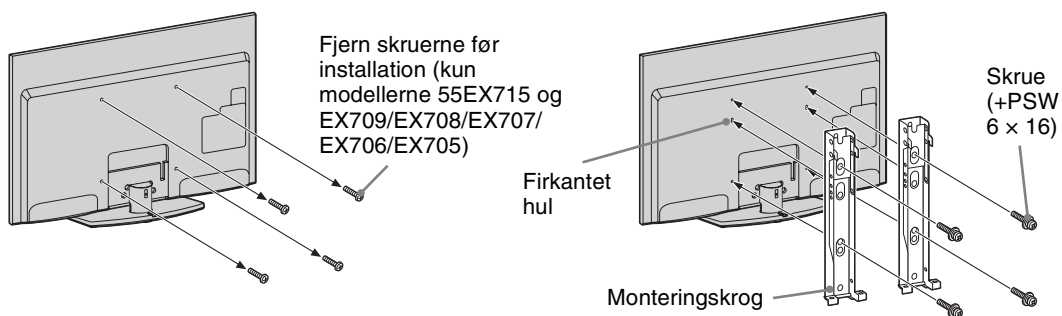

Installation af dette produkt kræver visse forudsætninger, især for at finde ud af, om væggen kan bære tv'ets vægt. Monteringen af dette produkt skal udføres af en Sony-forhandler eller autoriseret installatør under hensyntagen til sikkerheden. Sony er ikke ansvarlig for beskadigelse eller personskade, der opstår som følge af forkert håndtering eller forkert montering.

Oversigt over mål til tv-montering

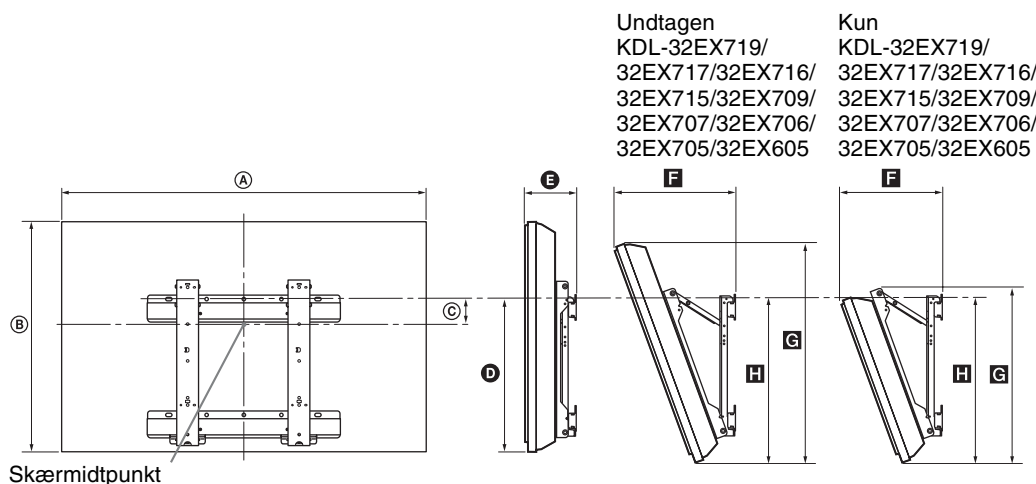

Undtagen	Kun
KDL-32EX719/ 32EX717/32EX716/ 32EX715/32EX709/ 32EX707/32EX706/ 32EX705/32EX605	KDL-32EX719/ 32EX717/32EX716/ 32EX715/32EX709/ 32EX707/32EX706/ 32EX705/32EX605

Enhed: cm

Modelnavn KDL-	Skærmens mål		Mål for skærmidtpunkt C	Længde for hver monteringsvinkel				
	A	B		Vinkel (0°)		Vinkel (20°)		
				D	E	F	G	H
60EX705	143,1	87,7	3,1	48,3	11,5	37,5	82,4	50,1
55EX715	127,8	76,5	4,1	43,1	11,3	35,2	71,9	45,2
52EX705	125,2	77,5	8,2	48,3	11,4	33,9	72,8	50,1
46EX719/46EX718/ 46EX717/46EX716/ 46EX715	108,5	65,6	9,5	43,1	12,1	32,3	61,6	45,4
46EX709/46EX708/ 46EX707/46EX706/ 46EX705	111,8	69,8	12,1	48,3	11,4	31,3	65,6	50,1
40EX719/40EX718/ 40EX717/40EX716/ 40EX715	95,2	58,1	13,3	43,1	12,1	29,7	54,6	45,4
40EX709/40EX708/ 40EX707/40EX706/ 40EX705	98,5	62,3	15,8	48,3	11,4	28,7	58,5	50,1
40EX605	95,2	58,1	13,3	43,1	12,0	29,7	54,6	45,4
32EX719/32EX717/ 32EX716/32EX715	76,4	47,5	18,5	43,1	12,1	26,0	47,3	45,4
32EX709/32EX707/ 32EX706/32EX705	81,1	50,7	19,7	45,9	11,5	25,7	49,7	47,8
32EX605	76,4	47,5	18,5	43,1	12,0	26,0	47,3	45,4

Tallene i ovenstående oversigt kan variere en smule afhængigt af monteringen.

ADVARSEL

Den væg, som tv'et monteres på, skal kunne støtte en vægt på mindst fire gange tv'ets vægt. Yderligere oplysninger om vægt findes i afsnittet "Specifikationer" (side 11).

Diagram/oversigt over placering af skruer og krog

Modelnavn	Placering af skruer	Placering af krog
KDL-60EX705 KDL-55EX715	e, j	a
KDL-52EX705 KDL-46EX719/46EX718/46EX717/46EX716/46EX715 KDL-46EX709/46EX708/46EX707/46EX706/46EX705 KDL-40EX719/40EX718/40EX717/40EX716/40EX715 KDL-40EX709/40EX708/40EX707/40EX706/40EX705 KDL-40EX605		b
KDL-32EX719/32EX717/32EX716/32EX715 KDL-32EX709/32EX707/32EX706/32EX705 KDL-32EX605	f, j	c

Placering af skruer

Ved montering af monteringskrogen på tv'et.

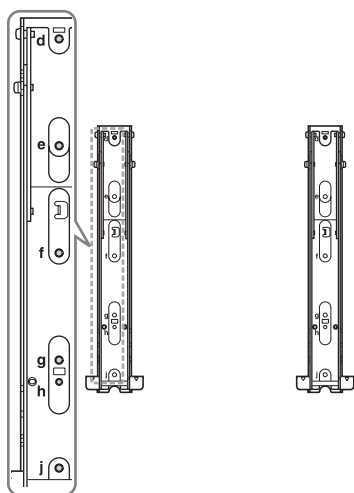

Placering af krog

Ved montering af tv'et på basisbeslag.

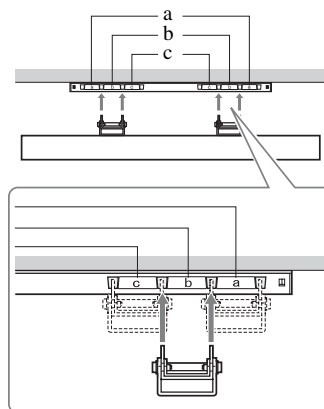

Sikkerhedsoplysninger

Installation/opsætning

Installer og brug tv'et i overensstemmelse med nedenstående vejledning for at undgå brand, elektrisk stød eller skader på personer og materiel.

Installation

- Tv'et skal sættes op ved en let tilgængelig stikkontakt.
- Placer tv'et på en stabil, plan overflade.
- Kun en autoriseret installatør må udføre væginstallationer.
- Af sikkerhedsmæssige grunde anbefales det at anvende Sony-tilbehør, herunder:
 - Vægbeslag SU-WL500
- Anvend de skruer, der følger med vægbeslaget, når monteringskroge sættes på TV-apparatet. De medfølgende skruer er beregnet til at være 8 mm - 12 mm lange målt fra anlægsfladen på monteringskroge. Skruernes diameter og længde afhænger af modellen på vægbeslaget. Hvis der anvendes andre skruer end de medfølgende, kan det medføre indvendige skader på TV-apparatet eller få det til at falde ned eller lignede.

8 mm - 12 mm

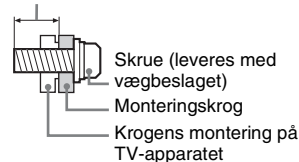

Transport

- Før transport af tv'et tages alle kabler ud.
- Der skal mindst to eller tre personer til at bære et stort tv.
- Tv'et skal bæres som vist til højre. Belast ikke LCD-skærmen og rammen omkring skærmen.
- Når tv'et løftes eller flyttes, skal det holdes i bunden med et fast greb.
- Tv'et må ikke udsættes for fysiske stød eller kraftige vibrationer under transport.
- Tv'et skal pakkes ind i originalemballagen og sættes ned i originalkassen, når det skal til reparation eller blot flyttes.

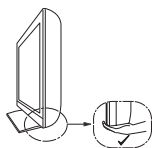

Ventilation

- Tildæk ikke ventilationshullerne og stik ikke noget ind i kabinettet.
- Der skal være plads omkring tv'et som vist nedenfor.
- Det anbefales stærkt at anvende et Sony vægbeslag for at sikre tilstrækkelig luftcirkulation.

Monteret på væggen

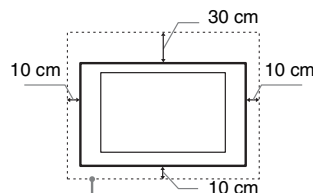

Der skal være mindst så meget plads omkring tv'et.

Monteret på stander

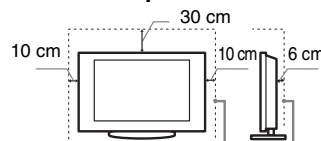

Der skal være mindst så meget plads omkring tv'et.

- For at sikre tilstrækkelig ventilation og forhindre ansamling af støv og snavs:
 - Læg ikke tv'et fladt ned og monter det ikke på hovedet, bagvendt eller sidevendt.
 - Tv'et må ikke installeres på en hyld, et tæppe, en seng eller i et skab.
 - Tv'et må ikke dækkes til med stof, f.eks. gardiner, eller andre ting, f.eks. aviser, osv.
 - Installer ikke Tv'et som vist nedenfor.

Luftcirkulationen afspærres.

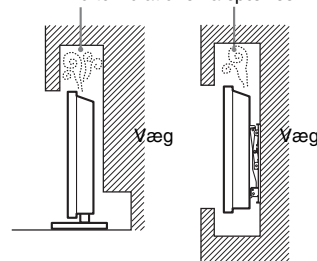

Netledning:

Brug netledningen og stikket som følger for at undgå brand, elektrisk stød eller skader på personer og materiel:

- Brug kun netledninger fra Sony, ikke fra andre leverandører.
- Stikket skal sættes helt ind i kontakten.
- Slut kun tv'et til en stikkontakt med 220-240 V AC.
- Af sikkerhedshensyn skal du trække netledningen ud af stikket og være omhyggelig med ikke at vikle fødderne ind i kablerne.
- Tag netledningen ud af stikkontakten, før du arbejder eller flytter på tv'et.

- Hold netledningen væk fra varmekilder.
- Tag netstikket ud og rengør det med jævne mellemrum. Hvis stikket er dækket med støv og tiltrækker fugt, forringes isoleringen, og der kan opstå brand.

Bemærk

- Du må ikke bruge den medfølgende netledning med andet udstyr.
- Undgå så vidt muligt at klemme, bøje eller sno netledningen. Ledningstrådene kan være afisolerede eller knækket.
- Du må ikke ændre på netledningen.
- Du må ikke placere tunge genstande på netledningen.
- Træk ikke i selve ledningen, når stikket skal tages ud af stikkontakten.
- Du må ikke slutte for mange apparater til samme stikkontakt.
- Du må ikke bruge stikkontakter, som stikket ikke passer i.

Forbudt brug

Tv'et må ikke placeres eller anvendes på steder eller i omgivelser eller situationer som de nedenfor beskrevne. Ellers kan tv'et fungere dårligt og forårsage brand, elektrisk stød og personskader.

Placering:

Udendørs (i direkte sollys), på stranden, på et skib eller et andet fartøj, i et køretøj, på hospitaler, ustabile placeringer, tæt på vand, fugt eller røg.

Miljø:

Steder, der er varme, fugtige eller meget støvede, hvor der kan komme insekter ind, hvor det kan blive udsat for mekaniske vibrationer, tæt på brændbare genstande (stearinlys ol.). TV-apparatet må ikke udsættes for dryp eller stænk, og der må ikke anbringes væskefyldte genstande som f.eks. vaser på TV-apparatet.

Situation:

Undlad brug med våde hænder, med kabinettet afmonteret eller med udstyr, der ikke anbefales af producenten. Tag tv'ets netledning ud af stikkontakten i tordenvejr.

Ituslåede dele:

- Du må ikke kaste genstande mod tv'et. Skærmglasset kan knuses af slaget og anrette alvorlig personskade.
- Hvis tv'ets overflade revner, må du ikke røre det, før du har trukket netledningen ud af stikkontakten. I modsat fald kan du få elektrisk stød.

Når tv'et ikke er i brug

- Hvis du ikke anvender tv'et i flere dage, skal det afbrydes fra lysnettet af miljø- og sikkerhedshensyn.
- Da tv'et ikke er helt afbrudt fra lysnettet, selvom det er slukket, skal stikket tages ud af stikkontakten for at afbryde tv'et fuldkomment.
- Visse tv'er kan have funktioner, hvor tv'et skal stå i standby for at fungere korrekt.

Børn

- Lad ikke børn klatre op på tv'et.
- Mindre tilbehør skal opbevares utilgængeligt for børn, så det ikke sluges ved en fejl.

Hvis følgende problemer opstår...

Sluk tv'et og træk straks netledningen ud af stikkontakten, hvis følgende problemer opstår.

Bed din forhandler eller Sony servicecenter om at få tv'et efterset af autoriserede serviceteknikere.

Når:

- Netledningen er beskadiget.
- Stikket passer dårligt.
- Tv'et er beskadiget som følge af at være tabt eller slået, eller der er kastet genstande mod det.
- Væske eller genstande er trængt ind gennem kabinetets åbninger.

Advarsel

Produktet skal holdes væk fra tændte lys eller anden form for åben ild for at undgå brand.



Forholdsregler

Behagelig afstand til tv'et

- Der skal være moderat belysning, da det kan belaste dine øjne at se tv ved dårligt lys eller i længere tid.
- Når du bruger hovedtelefoner, skal du justere lyden, så den ikke er for høj, da det kan skade hørelsen.

LCD-skærm

- Selvom LCD-skærmen er fremstillet med højpræcisionsteknologi og 99,99% eller flere effektive pixler, kan der forekomme sorte pletter eller lysende punkter (røde, blå eller grønne), der optræder konstant på LCD-skærmen. Det er en konstruktionsmæssig egenskab ved LCD-skærmen og ikke en fejl.
- Tryk ikke og skrab ikke frontfilteret, og placer ikke genstande oven på tv'et. Billedet kan blive uensartet, eller LCD-skærmen kan blive beskadiget.
- Hvis tv'et bruges et sted, hvor der er koldt, kan billedet virke udtværet eller blive mørkt. Dette er ikke tegn på fejl. Fænomenerne forsvinder, efterhånden som temperaturen stiger.
- Der kan forekomme skygebilleder (ghosting), når der konstant vises stillbilleder. Det forsvinder efter et øjeblik.
- Skærmen og kabinettet kan blive varmt, når tv'et er i brug. Dette er ikke en fejl.
- LCD-skærmen indeholder en lille mængde flydende krystal. Visse lysstofrør, der anvendes i dette tv, indeholder også kviksølv. Følg de lokale regler og retningslinjer for bortskaffelse.

Behandling og rengøring af tv'ets skærmoverflade og kabinet

Sørg for at tage netledningen til tv'et ud af stikkontakten før rengøring.

Følg nedenstående forholdsregler for at undgå nedbrydning af materialer eller skærmbelegning.

- Tør støv forsigtigt af skærmen/kabinettet med en blød klud. Hvis støvet sidder fast, skal skærmen tørres forsigtigt af med en hårdt opvredet blød klud, der er fugtet let med vand og et mildt rengøringsmiddel.
- Undlad at sprøjte vand eller rengøringsmidler direkte på tv'et. Det kan dryppe ned i bunden af skærmen eller ramme udvendige dele og kan forårsage en fejlfunktion.
- Du må ikke bruge skuresvampe, opløsningsmidler eller syreholdige rengøringsmidler, skurepulver eller flygtige opløsningsmidler som alkohol, rensbenzin, fortynder eller insektmiddel. Brug af sådanne midler eller længerevarende kontakt med gummi- eller vinylmaterialer kan beskadige skærmens overflade og kabinetmaterialet.
- Jævnlig støvsugning af ventilationshullerne tilrådes for at sikre tilstrækkelig ventilation.
- Når vinklen på tv'et skal justeres, skal du bevæge det langsomt for at undgå, at det flytter sig eller glider ned fra bordstanderen.

Ekstraudstyr

- Hold ekstraudstyr eller andet udstyr, der udsender elektromagnetisk stråling, på afstand af tv'et. Ellers kan billedforvrængning og/eller dårlig lyd forekomme.
- Dette udstyr er blevet testet og fundet at overholde grænserne i EMC-direktivet ved brug af et tilslutningssignalkabel, der ikke er længere end 3 m.

Batterier

- Overhold den korrekte polaritet ved isætning af batterier.
- Brug ikke forskellige batterityper eller gamle og nye batterier samtidigt.
- Bortskaf batterier på en miljøvenlig måde. I visse områder kan der være regler for bortskaffelse af batterier. Rådspørg de lokale myndigheder.
- Behandl fjernbetjeningen med omhu. Tab den ikke, tråd ikke på den, og spill ikke nogen form for væske på den.
- Læg ikke fjernbetjeningen på steder nær en varmekilde eller på steder i direkte sollys eller i fugtige lokaler.

Bortskaffelse af tv'et



Håndtering af udtjente elektriske og elektroniske produkter (Gælder for den

Europæiske Union og andre europæiske lande med separate indsamlingssystemer)

Dette symbol på produktet eller emballagen angiver, at produktet ikke må behandles som husholdningsaffald. Det

skal i stedet indleveres på en deponeringsplads specielt indrettet til modtagelse og oparbejdning af elektriske og elektroniske produkter. Ved at sikre, at produktet bortskaffes korrekt, forebygges de eventuelle negative miljø- og sundhedsskadelige påvirkninger, som en ukorrekt affaldshåndtering af produktet kan forårsage. Genindvinding af materialer vil medvirke til at bevare naturens ressourcer. Yderligere information om genindvindingen af dette produkt kan fås hos myndighederne, det lokale renovationselskab eller butikken, hvor produktet blev købt.



Fjernelse af udtjente batterier (gælder i den Europæiske Union samt europæiske

lande med særskilte indsamlingssystemer)

Dette symbol på batteriet eller emballagen betyder, at batteriet leveret med dette produkt ikke må bortskaffes som husholdningsaffald. På visse batterier kan dette symbol anvendes i kombination med et kemisk symbol. Det kemiske symbol for kviksølv (Hg) eller bly (Pb) er anført hvis batteriet indeholder mere end 0,0005% kviksølv eller 0,004% bly. Ved at sikre at sådanne batterier bortskaffes korrekt, tilsikres det, at de mulige negative konsekvenser for sundhed og miljø, som kunne opstå ved en forkert affaldshåndtering af batteriet, forebygges. Materialeindvindingen bidrager ligeledes til at beskytte naturens ressourcer. Hvis et produkt kræver vedvarende elektricitetsforsyning af hensyn til sikkerheden samt ydeevnen eller dataintegritet, må batteriet kun fjernes af dertil uddannet personale. For at sikre en korrekt håndtering af batteriet bør det udtjente produkt kun afleveres på dertil indrettede indsamlingspladse beregnet til affaldshåndtering af elektriske og elektroniske produkter. Med hensyn til øvrige batterier, se venligst afsnittet der omhandler sikker fjernelse af batterier. Batteriet skal derefter afleveres på et indsamlingsted beregnet til affaldshåndtering og genindvinding af batterier. Yderligere information om genindvinding af dette produkt eller batteri kan fås ved at kontakte den kommunale genbrugsstation eller den butik, hvor produktet blev købt.

Johdanto

Kiitos, että valitsit tämän Sonyn tuotteen. Lue nämä käyttöohjeet huolellisesti, ennen kuin alat käyttää televisiota. Säilytä käyttöohjeet tulevaa tarvetta varten.

Tämän tuotteen valmistaja on Sony Corporation, 1-7-1 Konan Minato-ku Tokyo, 108-0075 Japani. Tuotteen turvallisuuden ja EMC hyväksyjä on Sony Deutschland GmbH, Hedelfinger Strasse 61, 70327 Stuttgart, Saksa. Kaikissa tuotteen huolto- tai takuuasioissa ottakaa yhteys valtuutettuun Sony huoltoon.

Digitaalisen television toimintaan liittyviä huomautuksia

- Digitaaliseen television (**DVB**) liittyvät toiminnot toimivat ainoastaan maissa tai alueilla, joissa lähetetään digitaalisia maanpäällisiä signaaleja DVB-T (MPEG-2 ja H.264/MPEG-4 AVC) tai joissa on käytettävissä yhteensopiva DVB-C (MPEG-2 ja H.264/MPEG-4 AVC) -kaapelipalvelu. Tarkista jälleenmyyjältäsi, ovatko DVB-T-signaalit käytettävissä asuinpaikkakunnallasi tai kysy kaapeli-TV:n palveluntarjoajalta, onko DVB-C-kaapelipalvelu yhteensopiva tämän television kanssa.
- Kaapeli-TV:n palveluntarjoaja voi veloittaa tarjoamistaan palveluista, ja sinun on mahdollisesti sitouduttava palveluntarjoajan liiketoiminnan ehtojen noudattamiseen.
- Tämä televisio noudattaa DVB-T- ja DVB-C-signaaleiden määrittämiä, mutta yhteensopivuutta tulevien digitaalisten maanpäällisten DVB-T-lähetysten ja digitaalisten DVB-C-kaapelilähetysten kanssa ei taata.
- Jotkin digitaalisen television toiminnot eivät välttämättä ole käytettävissä kaikissa maissa/kaikilla alueilla, ja DVB-C-kaapeli ei välttämättä toimi oikein kaikkien palveluntarjoajien kanssa.

Tuettujen kaapeli-TV:n palveluntarjoajien luettelo löytyy Internet-tukisivultamme

<http://support.sony-europe.com/TV/DVBC/>



- Seinäasennustelineen asennusohjeet löytyvät tämän television käyttöohjeesta.
- Tämän käyttöohjeen sisältämät kuvat ovat KDL-40EX705-mallista, ellei toisin ole mainittu.

Tuotemerkit

DVB on DVB Projectin rekisteröity tuotemerkki.

HDMI, HDMI-logo ja High-Definition Multimedia Interface ovat HDMI Licensing LLC:n tavaramerkkejä tai rekisteröityjä tavaramerkkejä Yhdysvalloissa ja muissa maissa.

DLNA®, DLNA-logo ja DLNA CERTIFIED® ovat Digital Living Network Alliancen tuotemerkkejä, palvelumerkkejä tai sertifiointimerkkejä.

DivX® on DivX, Inc:n kehittämä videotiedostojen pakkaustekniikka.

DivX, DivX Certified ja näihin liittyvät logot ovat DivX, Inc:n tavaramerkkejä, joita käytetään lisenssillä.

TIETOJA DIVX-VIDEOSTA: DivX® on DivX, Inc:n luoma digitaalinen videotiedostomuoto. Tämä on virallinen DivX Certified -laite, jolla voidaan toistaa DivX-videoita. Osoitteessa www.divx.com on lisätietoja ja ohjelmistotyökaluja, joiden avulla voit muuntaa tiedostosi DivX-videoiksi.

TIETOJA DIVX VIDEO-ON-DEMAND -TOIMINNOSTA: Tämä DivX Certified® -laite täytyy rekisteröidä, jotta sillä voidaan toistaa DivX Video-on-Demand (VOD) -sisältöä. Voit luoda rekisteröintitunnuksen laitteen asennusvalikon DivX VOD -osassa. Suorita rekisteröinti loppuun koodin avulla osoitteessa vod.divx.com, niin saat lisätietoja DivX VOD -palvelusta.

Valmistettu Dolby Laboratories -yhtiön lisenssillä. Dolby ja kaksois-D-merkki ovat Dolby Laboratories -yhtiön tuotemerkkejä.

”BRAVIA” ja BRAVIA ovat Sony Corporationin tuotemerkkejä.

”XMB” ja ”xross media bar” ovat Sony Corporationin ja Sony Computer Entertainment Inc:n tuotemerkkejä.

DiSEqC™ on EUTELSATin tavaramerkki.

HDMI
HIGH-DEFINITION MULTIMEDIA INTERFACE

DOLBY
DIGITAL PLUS

dlna
CERTIFIED

DiSEqC 1.0

Sisällysluettelo

Lisävarusteiden tarkistaminen	3
Paristojen asentaminen kaukosäätimeen	3

Asentaminen

Pöytäjalustan kiinnittäminen (lukuunottamatta KDL-60EX705-mallia)	4
Antennin, digisovittimen tai tallentimen (esim. DVD-tallentimen) kytkeminen	4
Television kaatumisen estäminen	5
Kaapeleiden niputtaminen	5
Alkuasetusten määrittäminen	6
Pöytäjalustan irrottaminen televisiosta	7

Television katseleminen

Ohjelmien katseleminen	8
Television toimintojen käyttäminen	8
i-Manual-oppaan käyttäminen	9

Lisätietoja

Vianmääritys	10
Tekniset tiedot	11
Lisävarusteiden asentaminen (seinäasennuskiinnitin)	14
Television asennusmittataulukko	15
Ruuvien ja koukkujen sijainnin kaavakuva ja taulukko	16
Turvallisuusohjeet	17
Varotoimenpiteet	18

- BRAVIA-televisiosi sisältää käyttöohjeet. Lisätietoja oppaan käytöstä on kohdassa ”i-Manual-oppaan käyttäminen” (sivu 9).
- Ennen kuin käytät televisiota, lue kohta ”Turvallisuusohjeet” (sivu 17). Säilytä tämä käyttöopas vastaisen varalle.

Lisävarusteiden tarkistaminen

Virtajohto (1)

Kaukosäädin (1)

Koon AAA paristot (tyyppi R3) (2)

Kaapelipidike (1)

Jalustan takaosan suoja (1)*¹

(vain malleille KDL-40/32EX719, KDL-40EX718, KDL-40/32EX717, KDL-40/32EX716, KDL-40/32EX715, KDL-40/32EX709, KDL-40EX708, KDL-40/32EX707, KDL-40/32EX706, KDL-40/32EX705 ja KDL-40/32EX605)

Pöytäjalusta (1)*²

(lukuunottamatta KDL-60EX705-mallia)

Jalustan kiinnitysruuvit (M5 × 16) (4)

(lukuunottamatta KDL-60EX705-mallia)

Jalustan kokoamisruuvit (M5 × 16) (4)

(vain malleille KDL-40/32EX719, KDL-40EX718, KDL-40/32EX717, KDL-40/32EX716, KDL-40/32EX715, KDL-40/32EX709, KDL-40EX708, KDL-40/32EX707, KDL-40/32EX706, KDL-40/32EX705 ja KDL-40/32EX605)

*¹ Malleissa KDL-46EX719, KDL-46EX718, KDL-46EX717, KDL-46EX716, KDL-55/46EX715, KDL-46EX709, KDL-46EX708, KDL-46EX707, KDL-46EX706 ja KDL-60/52/46EX705 jalustan takasuojus on kiinnitetty jalustaan tehtaalla.

*² Malleille KDL-40/32EX719, KDL-40EX718, KDL-40/32EX717, KDL-40/32EX716, KDL-40/32EX715, KDL-40/32EX709, KDL-40EX708, KDL-40/32EX707, KDL-40/32EX706, KDL-40/32EX705 ja KDL-40/32EX605: Kokoja pöytäjalusta mukana toimitetuilla kokoamisruuveilla. Jalustan kokoamisohjeet löytyvät pöytäjalustan mukana toimitetusta ohjeesta.

Paristojen asentaminen kaukosäätimeen

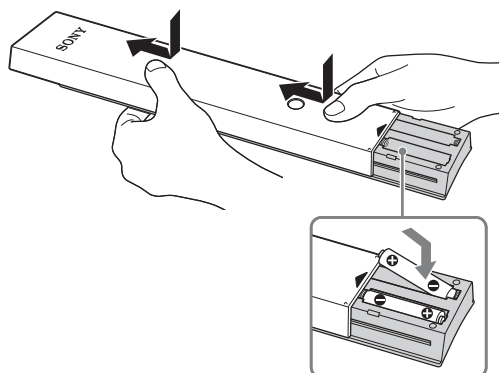

Pöytäjälustan kiinnittäminen (lukuunottamatta KDL-60EX705-mallia)

- 1 Lisätietoja eri televisiomallien kiinnittämisestä on pöytäjälustan mukana toimitetussa ohjeessa.
- 2 Aseta televisio pöytäjälustan päälle.

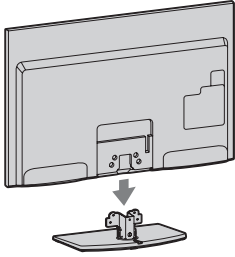

- 3 Kiinnitä televisio pöytäjälustaan mukana toimitettavilla ruuveilla nuolimerkkien ↑ mukaisesti.

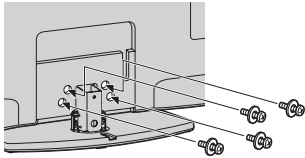

- Jos käytät sähkötoimista ruuvinväännintä, valitse kiristysvoiman asetukseksi noin 1,5 N·m {15 kgf·cm}.

- 4 Malleille KDL-40/32EX719, KDL-40EX718, KDL-40/32EX717, KDL-40/32EX716, KDL-40/32EX715, KDL-40/32EX709, KDL-40EX708, KDL-40/32EX707, KDL-40/32EX706, KDL-40/32EX705 ja KDL-40/32EX605: Kun olet kiristänyt kaikki ruuvit, kiinnitä mukana toimitettu jalustan takaosan suoja pöytäjälustaan.

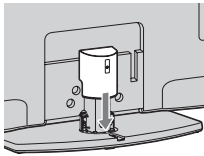

Antennin, digisovittimen tai tallentimen (esim. DVD-tallentimen) kytkeminen

Digisovittimen tai tallentimen (esim. DVD-tallentimen) kytkeminen SCART-liitäntään

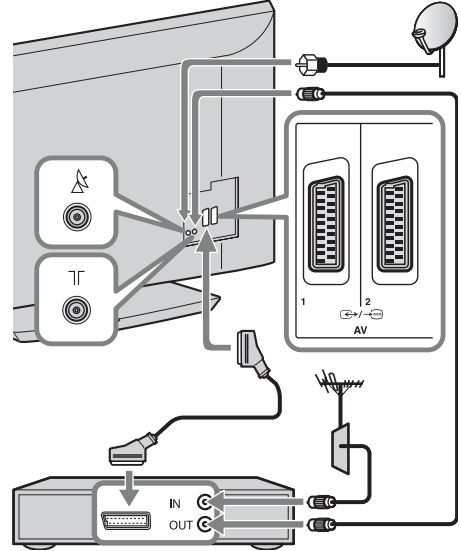

Digisovitin tai tallennin (esim. DVD-tallennin)



- Kiinnitä satelliittiliitin kevyesti käsin, älä käytä mitään työkalua.
- Televisio on kytkettävä pois päältä, kun satelliittiantenni liitetään.

Digisovittimen tai tallentimen (esim. DVD-tallentimen) kytkeminen HDMI-liitäntään

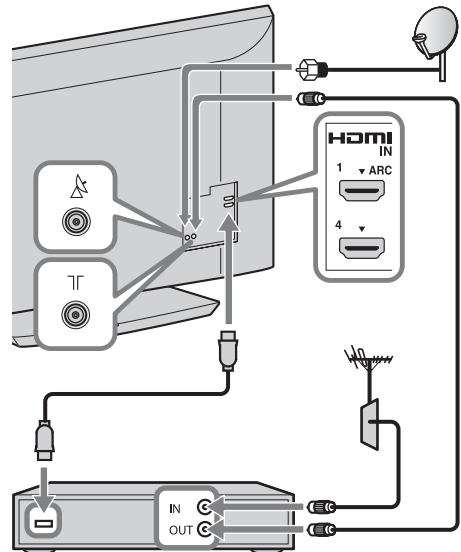

Digisovitin tai tallennin (esim. DVD-tallennin)

Suosittelu F-tyypin liitin

Seuraavassa kuvassa on suositeltu F-tyypin liitin.

Sisäjohtimen ulkonema liitäntäosasta on oltava alle 1,5 mm.

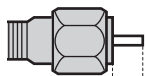

Korkeintaan 1,5 mm

(Viitteellinen kuva F-tyypin liittimestä)

Television kaatumisen estäminen

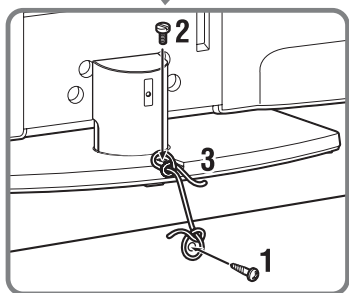
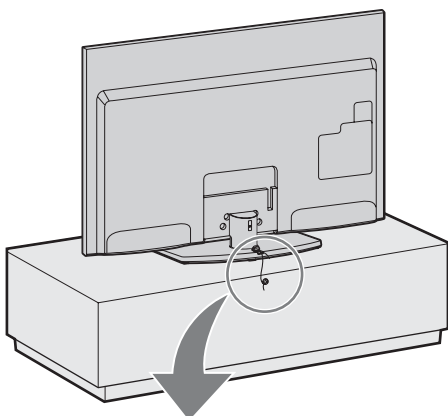

- 1** Kiinnitä televisiotasoon puuruuvi (halkaisija 4 mm, lisävaruste).
- 2** Kiinnitä televisiossa olevaan ruuvinreikään sopiva koneruuvi (M4 × 16, lisävaruste).
- 3** Sido puuruuvin ja koneruuvin väliin vahva naru (lisävaruste).

Kaapeleiden niputtaminen

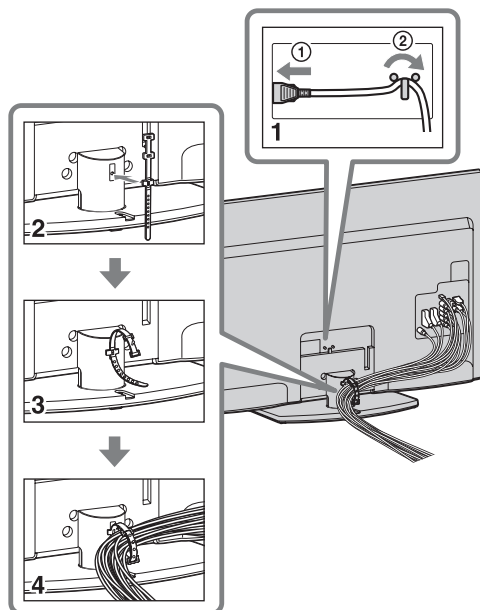

- Älä niputa virtajohtoa yhteen muiden kaapeleiden kanssa.

Alkuasetusten määrittäminen

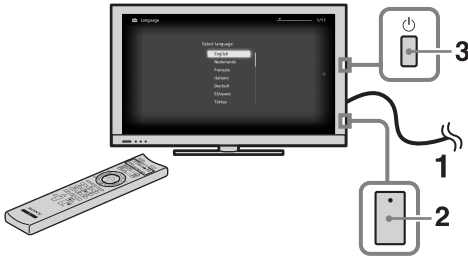

Vain mallit EX719/
EX718/EX717/
EX716/EX715/
EX709/EX708/
EX707/EX706/
EX705

- 1 Kytke televisio pistorasiaan.
- 2 Tarkista malleissa EX719/EX718/
EX717/EX716/EX715/EX709/EX708/
EX707/EX706/EX705, että **ENERGY SAVING SWITCH** -asetus on päällä (●).
- 3 Paina television -painiketta. Kun kytket virran televisioon ensimmäistä kertaa, näkyviin tulee Language-valikko.
- 4



Noudata näytön ohjeita.

Automaattinen satelliittiviritys:

”Automaattinen satelliittiviritys” virittää automaattisesti saatavilla olevat satelliittikanavat. Digital Satellite Equipment Control (DiSEqC) 1.0 -hallinnan avulla voit asettaa jopa neljä eri kanavaa. Seuraavat asetukset ovat itsenäiset kullekin yhteydelle. Voit asettaa DiSEqC-tulon kohdassa ”DiSEqC-ohjaus”, käyttämällä toimintoa ”LNB-asetukset”.

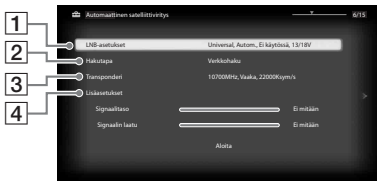

1 ”LNB-asetukset”:

Epätavallisessa LNB-tilanteessa (low-noise block) voidaan käyttää manuaalisia asetuksia.

- Jos käytössä on yksi satelliittikanava, voit jättää sen alkuasetuksiin.
- Kahta satelliittikanavaa varten on asetettava ”Äänipurske A” (1. satelliitti) ja ”Äänipurske B” (2. satelliitti) asetuksessa ”DiSEqC-ohjaus”.
- Voit myös käyttää DiSEqC-ohjausta A (1. satelliitti) ja B (2. satelliitti), jos LNB-tai monikytkin pystyy käsittelemään näitä komentoja.
- Neljää satelliittikanavaa varten vaaditaan DiSEqC-ohjaukset A, B, C ja D.

”LNB Low Band -taajuus” ja ”LNB High Band -taajuus”:

- Määrittää LNB-taajuuskaistat. Katso taajuuden asettaminen LNB-asiakirjoista (yleensä ”L.O.-taajuus”).
- Oletusarvot ovat universaalia LNB:tä varten.
- Jos LNB pystyy käsittelemään molempia kaistoja (matalaa ja korkeaa), voit määrittää molemmat. Jos se käsittelee vain yhtä, määritä low band -taajuus.

”22 kHz ohjaus”:

Jos LNB on kaksikaistainen (matalat ja korkeat kaistat), aseta tilaan ”Autom.”. Televisio huolehtii kaikesta automaattisesti. Muussa tapauksessa aseta ”Pois”.

”LNB-jännite”:

Määrittää jännitteen kaksoispolarisaatio-LNB:lle.

- 13/18V: oletus.
- 14/19V: jos LNB-kaapeli on yli 60 m pitkä.
- Pois: jos ulkoista virtalähdettä voidaan käyttää.

2 ”Hakutapa”:

Jos ”Verkkohaku” ei löydä kanavaa, kokeile toimintoa ”Täydellinen haku”.

”**Täydellinen haku**”: Suorittaa täydellisen taajuushaun ja takaa kaikkien mahdollisten ohjelmien viritämisen nykyisellä LNB-määrittelyksellä. Aiemmin viritetyt kanavat menetetään.

”**Verkkohaku**”: Suorittaa haun verkon transpondereissa (eli NIT-haku). Koska ”Verkkohaku” on nopeampi kuin

”Täydellinen haku”, sitä suositellaan käytettäväksi, kun tunnettu verkko viritetään (yleensä satelliittiin liittyvä). Transponderi on määritettävä verkkotietojen (muiden transpondereiden) hakua varten. Aiemmin viritetyt kanavat menetetään.

”Hae uusia palveluita”:

- Virittää yhden transponderin.
- Tämä on lisääntyvä haku, ja sitä tulisi käyttää silloin, kun satelliittiin lisätään uusi transponderi.
- Aiemmin viritetyt ohjelmat säilytetään ja uudet lisätään muokkaamasi satelliittiyhteyden ohjelmaluettelon loppuun.



- ”Hae uusia palveluita” ei ole käytettävissä ensimmäistä asennusta tehtäessä.

3 ”Transponderi”:

Tilassa ”Verkkohaku” tai ”Hae uusia palveluita” voit antaa transponderin asetukset manuaalisesti.

4 ”Lisäasetukset”:

Voit asettaa viritysasetykset tarkemmin, jotta löydät paremmin palvelutyypit, jotka haluat virittää.

Automaattiviritys: Jos valitset ”Kaapeli”-asetuksen, on suositeltavaa valita ”Pikahaku” pikaviritystä varten. Määritä ”Taajuus”- ja ”Verkon tunnus” -asetukset kaapelitelevisio-operaattorilta saamiesi tietojen mukaan. Jos ”Pikahaku” ei löydä kanavia, ota ”Täydellinen haku” käyttöön (haku voi kestää jonkin aikaa).



- ”Täydellinen haku” ei ehkä ole käytettävissä kaikilla alueilla/kaikissa maissa.

Lisätietoja sopivista kaapelitelevisio-operaattoreista on tukisivustossa: <http://support.sony-europe.com/TV/DVBC/>

Kanavien järjestely: muuttaa televisioon tallennettujen analogisten kanavien järjestystä.

- 1 Valitse uuteen paikkaan siirrettävä kanava nuolipainikkeilla \leftarrow/\rightarrow ja paina lopuksi \oplus -painiketta.
- 2 Valitse uusi paikka kanavalle painikkeilla \leftarrow/\rightarrow ja paina sen jälkeen \oplus -painiketta.



- Satelliittikanavia varten valitse ”Satelliittiohjelmien jaottelu” ”Asetukset” -valikon kohdasta ”Digi-tv-asetukset”, jos haluat muuttaa satelliittikanavien järjestystä edellä mainitulla tavalla, kun ensimmäinen asennus on suoritettu.
- Voit virittää kanavat myös manuaalisesti.

Pöytäjalustan irrottaminen televisiosta

Irrota ruuvit television nuolimerkkien \uparrow mukaisesti.

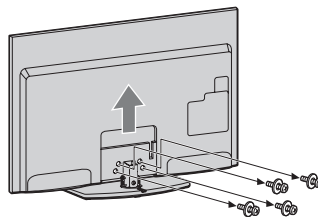

- Älä irrota pöytäjalustaa muutoin kuin jos asennat televisioon lisävarusteita.
- Älä tartu jalustan takasuojukseen, kun kannat pöytäjalustaa, jotta pöytäjalusta ei putoa ja aiheuta vammoja ja omaisuusvahinkoja.

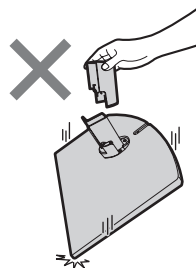

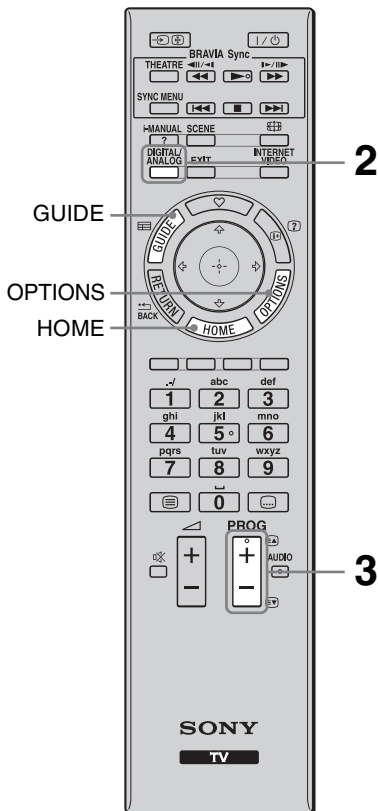

Television katseleminen

Ohjelmien katseleminen

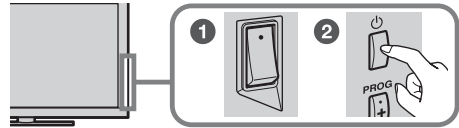

1 Kytke televisioon virta.





- 1 Kytke malleissa EX719/EX718/EX717/EX716/EX715/EX709/EX708/EX707/EX706/EX705 **ENERGY SAVING SWITCH** -asetus päälle (●).
- 2 Kytke televisioon virta painamalla -painiketta.

2 Valitse haluamasi tila.

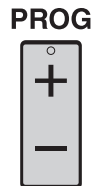

3 Valitse televisiokanava.



- Numeropainikkeessa 5 sekä , **PROG +**- ja **AUDIO**-painikkeissa on kosketuspisteet. Kosketuspisteet helpottavat television käyttöä.

Sähköinen ohjelmaoppaan käyttäminen

Tuo ohjelmaopas näkyviin painamalla **GUIDE**-painiketta digitaalisessa tilassa.



Television toimintojen käyttäminen

HOME-painike

Tuo näkyviin erilaisia toiminto- ja asetusnäyttöjä.

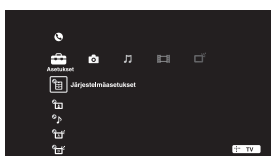

OPTIONS-painike

Tuo näkyviin hyödyllisiä toimintoja käytössä olevan tulosignaalin tai sisällön mukaan.

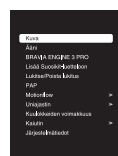

i-Manual-oppaan käyttäminen

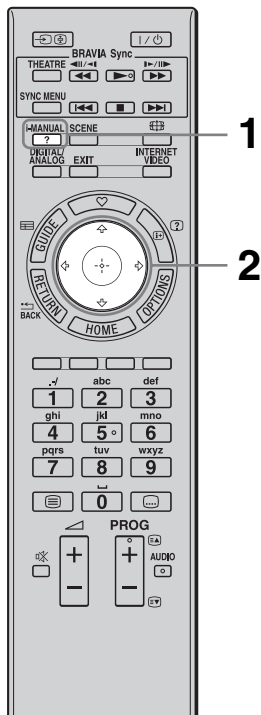

BRAVIA-televisiosi sisältää näytössä luettavan käyttöoppaan.

Voit selata i-Manual-opasta aina, kun haluat tietoja eri toimintojen vaihtoehdoista.

1 Paina i-MANUAL-painiketta.



2 Valitse vaihtoehdot $\leftarrow/\rightarrow/\uparrow/\downarrow/\oplus$ -painikkeilla.

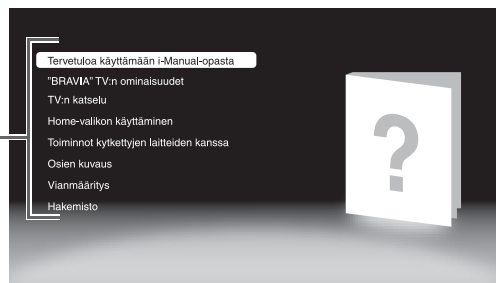
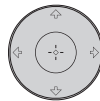

■ Tervetuloa käyttämään i-Manual-opasta

■ "BRAVIA" TV:n ominaisuudet

■ TV:n katselu

Sisältää hyödyllisiä toimintoja, kuten elektronisen ohjelmaoppaan ja suosikit.

■ Home-valikon käyttäminen

Television asetusten mukauttaminen jne.



- Kuvat ja piirrookset eivät ehkä vastaa näytössä näkyviä kuvia.

■ Toiminnot kytkettyjen laitteiden kanssa

Ohjeet lisälaitteiden kytkemiseen.

■ Osien kuvaus

■ Vianmääritys

Ongelmien vianmääritys.

■ Hakemisto

Vianmääritys

Tarkista, vilkkuuko  (valmiustila) -merkkivalo punaisena.

Jos (valmiustila) -merkkivalo vilkkuu

Television sisäinen vianmääritys on käynnissä.

1 Laske, kuinka monta kertaa  (valmiustila) -merkkivalo vilkkuu kolmen sekunnin taukojen välissä.



Merkkivalo voi esimerkiksi vilkahtaa kolmesti, pitää kolmen sekunnin tauon ja vilkahtaa sitten jälleen kolmesti.

2 Katkaise television virta television -painikkeella, irrota virtajohto ja ilmoita jälleenmyyjälle tai Sony-huoltoon merkkivalon vilkkumistiheys (vilkahdusten määrä).













Jos (valmiustila) -merkkivalo ei vilku

1 Tarkista alla olevassa taulukossa mainitut kohdat. (Lisätietoja on myös i-Manual-oppaan kohdassa ”Vianmääritys”).

2 Jos ongelma ei poistu, toimita televisio huoltoon valtuutettuun huoltoliikkeeseen.

Ongelma	Syy/ratkaisu
Kuva	
Kuva ei näy (ruutu on pimeänä) eikä ääntä kuulu.	<ul style="list-style-type: none">• Tarkista antenni-/kaapelikytkentä.• Kytke televisio verkkovirtaan ja paina television -painiketta.• Jos  (valmiustila) -merkkivalo palaa punaisena, paina TV I/-painiketta.
Näytössä näkyy pieniä mustia pisteitä ja/tai kirkkaita pisteitä.	<ul style="list-style-type: none">• Kuva koostuu kuvapisteistä. Kuvassa näkyvät pienet mustat pisteet ja/tai kirkkaat pisteet (kuvapisteet) eivät ole merkki viasta.
Muun ongelmat	
Television virta ei kytkeydy päälle (vain mallit EX719/EX718/EX717/EX716/EX715/EX709/EX708/EX707/EX706/EX705).	<ul style="list-style-type: none">• Tarkista, onko ENERGY SAVING SWITCH käytössä (●).
Joitakin ohjelmia ei voi virittää.	<ul style="list-style-type: none">• Tarkista antenni tai lautanen.• Satelliittikaapelissa voi olla oikosulku tai kaapelissa voi olla yhteysongelmia. Tarkista kaapeli ja yhteys, ja sammuta sitten televisio virtakytkimestä ja kytke se takaisin päälle.• Antamasi taajuus voi olla alan ulkopuolella. Kysy tietoja satelliittilähetysyhtiöltä.
Television virta katkeaa itsestään (televisio siirtyy valmiustilaan).	<ul style="list-style-type: none">• Tarkista, onko ”Uniajastin” käytössä tai vahvasta ”Kesto”-toiminnon ”Ajastin”-asetus.• Tarkista, onko ”Television valmiustila” käytössä.
Kaukosäädin ei toimi.	<ul style="list-style-type: none">• Vaihda paristot.• Televisio voi olla SYNC-tilassa. Jos haluat ohjata televisiota, paina SYNC MENU, valitse ”TV-ohjaus” ja valitse sitten ”Home (valikko)” tai ”Vaihtoehdot”.
”Katselun esto” -salasana on unohtunut.	<ul style="list-style-type: none">• Syötä PIN-koodiksi 9999. (Televisio hyväksyy aina oletusarvoisen PIN-koodin 9999.)

Tekniset tiedot

Järjestelmä	
Näyttöpaneeli	LCD-paneeli (nestekidenäyttö)
TV-järjestelmä	Analoginen: maa/alue-valinnasta riippuen: B/G/H, D/K, L, I Digitaalinen: DVB-T/DVB-C Satelliitti: DVB-S/DVB-S2
Väri-/kuvajärjestelmä	Analoginen: PAL, PAL60 (vain videotulo), SECAM, NTSC3.58, NTSC4.43 (vain videotulo) Digitaalinen: MPEG-2 MP@ML/HL, H.264/MPEG-4 AVC MP/HP@L4
Kanavien näkyvyysalue	Analoginen: VHF: E2–E12/UHF: E21–E69/CATV: S1–S20/HYPER: S21–S41 D/K: R1–R12, R21–R69/L: F2–F10, B–Q, F21–F69/I: UHF B21–B69 Digitaalinen: VHF/UHF Satelliitti: IF-taajuus 950-2150 MHz
Äänentoisto	10 W + 10 W
Tulo-/lähtöliitännät	
Antennikaapeli	75 ohmin ulkoinen liitäntä VHF/UHF-liittimelle
Satelliittiantenni	Naaraspuolinen F-tyyppin liitin IEC169-24, 75 ohm. DiSEqC 1.0, LNB 13V/18V & 22KHz ohjaus
 AV1, 2	21-nastainen Scart-liitin (CENELEC-standardi), sisältää audio-/videotulon, RGB-tulon ja television audio-/videolähdön.
 COMPONENT IN	Tuetut muodot: 1080p, 1080i, 720p, 576p, 576i, 480p, 480i
 COMPONENT IN	Audiotulo (RCA-liitännät)
HDMI IN1, 2, 3, 4	Video: 1080/24p, 1080p, 1080i, 720p, 576p, 576i, 480p, 480i Audio: kaksikanavainen lineaarinen PCM: 32, 44,1 ja 48 kHz, 16, 20 ja 24 bittiä, Dolby Digital Analoginen audiotulo (miniliitäntä) (vain HDMI IN4) PC-tulo
 AV3	Videotulo (RCA-liitäntä)
 AV3	Audiotulo (RCA-liitännät)
 DIGITAL AUDIO OUT (OPTICAL)	Optinen digitaaliliitäntä (kaksikanavainen lineaarinen PCM, Dolby Digital)
 (VAR/FIX)	Audiolähtö (RCA-liitännät)
 PC IN	PC-tulo (15-nastainen Mini D-sub)  PC-audiotulo (miniliitäntä)
 USB	USB-liitäntä
 Kuulokeliitäntä	
 Maksu-TV-moduulin (CAM) aukko	
 LAN	10BASE-T/100BASE-TX-liitäntä (Yhteysnopeus voi vaihdella verkon käyttöympäristön mukaan. 10BASE-T/100BASE-TX-tiedonsiirtonopeutta ja -laatua ei taata tässä televisiossa.) * Käytä LAN-yhteyksissä luokan 7 10BASE-T/100BASE-TX-kaapelia (lisävaruste).

Mallinimi KDL-		60EX705	52EX705	46EX709/46EX708/ 46EX707/46EX706/ 46EX705
Virta ja muut				
Käyttöjännite	220 V – 240 V AC, 50 Hz			
Näytön koko (halkaisija)	Noin 152,5 cm/60 tuumaa	Noin 132,2 cm/52 tuumaa	Noin 116,8 cm/46 tuumaa	
Näytön erottelutarkkuus	1 920 pistettä (vaaka) × 1 080 viivaa (pysty)			
Virrankulutus	”Koti”-/ ”Vakio”- tiloissa	144 W	103 W	90,0 W
	”Myymälä”-/ ”Kirkas”- tiloissa	208 W	142 W	125 W
Virrankulutus valmiustilassa* ¹	0,23 W (15 kun ”Pikakäynnistys”-asetuksena on ”Päällä”)			
Keskimääräinen vuotuinen energiankulutus* ²	210 kWh	150 kWh	131 kWh	
Mitat (noin) (l × k × s)				
pöytäjalustan kanssa	143,1 × 90,9 × 38,6 cm	125,2 × 80,5 × 35,0 cm	111,8 × 73,0 × 28,0 cm	
ilman pöytäjalustaa	143,1 × 87,7 × 6,6 cm	125,2 × 77,5 × 6,5 cm	111,8 × 69,8 × 6,5 cm	
Paino (noin)				
pöytäjalustan kanssa	38,1 kg	27,0 kg	21,3 kg	
ilman pöytäjalustaa	31,3 kg	22,7 kg	18,4 kg	
Vakiovarusteet	Katso ”Lisävarusteiden tarkistaminen” (sivu 3).			
Lisävarusteet	Seinäasennuskiinnitin: SU-WL500			

Mallinimi KDL-		40EX709/ 40EX708/ 40EX707/ 40EX706/40EX705	40EX605	32EX709/ 32EX707/ 32EX706/32EX705	32EX605
Virta ja muut					
Käyttöjännite	220 V – 240 V AC, 50 Hz				
Näytön koko (halkaisija)	Noin 101,6 cm/ 40 tuumaa	Noin 101,6 cm/ 40 tuumaa	Noin 80,1 cm/32 tuumaa	Noin 80,1 cm/32 tuumaa	
Näytön erottelutarkkuus	1 920 pistettä (vaaka) × 1 080 viivaa (pysty)				
Virrankulutus	”Koti”-/ ”Vakio”- tiloissa	79,0 W	73,0 W	67,0 W	58,0 W
	”Myymälä”-/ ”Kirkas”- tiloissa	107 W	98 W	91 W	80 W
Virrankulutus valmiustilassa* ¹	0,2 W (15 kun ”Pikakäynnistys”-asetuksena on ”Päällä”)				
Keskimääräinen vuotuinen energiankulutus* ²	115 kWh	107 kWh	98 kWh	85 kWh	
Mitat (noin) (l × k × s)					
pöytäjalustan kanssa	98,5 × 65,5 × 28,0 cm	95,2 × 61,3 × 25,0 cm	81,1 × 53,9 × 25,0 cm	76,4 × 50,7 × 25,0 cm	
ilman pöytäjalustaa	98,5 × 62,3 × 6,4 cm	95,2 × 58,1 × 7,4 cm	81,1 × 50,7 × 6,5 cm	76,4 × 47,5 × 7,3 cm	
Paino (noin)					
pöytäjalustan kanssa	17,8 kg	14,9 kg	12,7 kg	11,1 kg	
ilman pöytäjalustaa	14,9 kg	12,7 kg	10,7 kg	9,1 kg	
Vakiovarusteet	Katso ”Lisävarusteiden tarkistaminen” (sivu 3).				
Lisävarusteet	Seinäasennuskiinnitin: SU-WL500				

Mallinimi KDL-	55EX715	46EX715/ 46EX716/ 46EX717/ 46EX718/46EX719	40EX715/ 40EX716/ 40EX717/ 40EX718/40EX719	32EX715/ 32EX716/ 32EX717/32EX719	
Virta ja muut					
Käyttöjännite	220 V – 240 V AC, 50 Hz				
Näytön koko (halkaisija)	Noin 138,8 cm/ 55 tuumaa	Noin 116,8 cm/ 46 tuumaa	Noin 101,6 cm/ 40 tuumaa	Noin 80,1 cm/ 32 tuumaa	
Näytön erottelutarkkuus	1 920 pistettä (vaaka) × 1 080 viivaa (pysty)				
Virrankulutus	”Koti”-/ ”Vakio”- tiloissa	101 W	86 W	84 W	52 W
	”Myymäla”-/ ”Kirkas”- tiloissa	141 W	120 W	114 W	73 W
Virrankulutus valmiustilassa* ¹	0,2 W (15 kun ”Pikakäynnistys”- asetuksena on ”Päällä”)	0,2 W (13 kun ”Pikakäynnistys”-asetuksena on ”Päällä”)			
Keskimääräinen vuotuinen energiankulutus* ²	147 kWh	126 kWh	123 kWh	76 kWh	
Mitat (noin) (l × k × s)					
pöytäjalustan kanssa	127,8 × 79,7 × 35,0 cm	108,5 × 68,8 × 26,0 cm	95,2 × 61,3 × 25,0 cm	76,4 × 50,7 × 25,0 cm	
ilman pöytäjalustaa	127,8 × 76,5 × 7,3 cm	108,5 × 65,6 × 7,5 cm	95,2 × 58,1 × 7,4 cm	76,4 × 47,5 × 7,4 cm	
Paino (noin)					
pöytäjalustan kanssa	26,1 kg	18,6 kg	15,4 kg	10,8 kg	
ilman pöytäjalustaa	21,8 kg	16,3 kg	13,2 kg	8,8 kg	
Vakiovarusteet	Katso ”Lisävarusteiden tarkistaminen” (sivu 3).				
Lisävarusteet	Seinäasennuskiinnitin: SU-WL500				

*¹ Mainittu valmiustilan virrankulutus on voimassa sen jälkeen, kun televisio on suorittanut välttämättömät sisäiset toimenpiteet.

*² 4 tuntia päivässä 365 päivää vuodessa



• Virrankulutuksen vähentäminen

– Kun taustavaloa himmennetään (näytön kirkkautta), virrankulutus vähenee.

– ”Eko”-asetusten (esim. ”Virransäästö” ja ”Television valmiustila”) avulla voit vähentää virrankulutusta ja säästää siten rahaa sähkölaskuissa.

– Kun sammutat television **ENERGY SAVING SWITCH** -kytkimestä (vain tietyissä malleissa), virrankulutus pienenee lähes olemattomaksi.

Rakennetta ja teknisiä ominaisuuksia voidaan muuttaa ilman ennakoilmoitusta.

Lisävarusteiden asentaminen (seinäasennuskiinnitin)

Asiakkaille:

Tuotteen suojelemiseksi ja turvallisuuden vuoksi Sony suosittelee, että television seinäasennus annetaan Sonyn jälleenmyyjän tai asiantuntevan urakoitsijan tehtäväksi. Älä yritä asentaa laitetta itse.

Sony-jälleenmyyjille ja huoltoliikkeille:

Noudata turvallisuusohjeita tämän tuotteen asennuksessa, kausihuollossa ja tarkastuksessa.

Televisio voidaan asentaa SU-WL500-seinäasennuskiinnittimen avulla (myydään erikseen).

- Katso asennusohjeet seinäasennuskiinnittimen mukana toimitetuista ohjeista.
- Lisätietoja on kohdassa ”Pöytäjalustan irrottaminen televisiosta” (sivu 7).



- Aseta televisio pöytäjalustalle, kun kiinnität asennuskoukkuja.
- Malleissa 55EX715 ja EX709/EX708/EX707/EX706/EX705:
 - Säilö ruuvit turvalliseen paikkaan lasten ulottumattomiin.
 - Kun kiinnität pöytäjalustan takaisin televisioon, varmista, että kiinnität irrotetut ruuvit alkuperäisille paikoilleen television takaosaan.

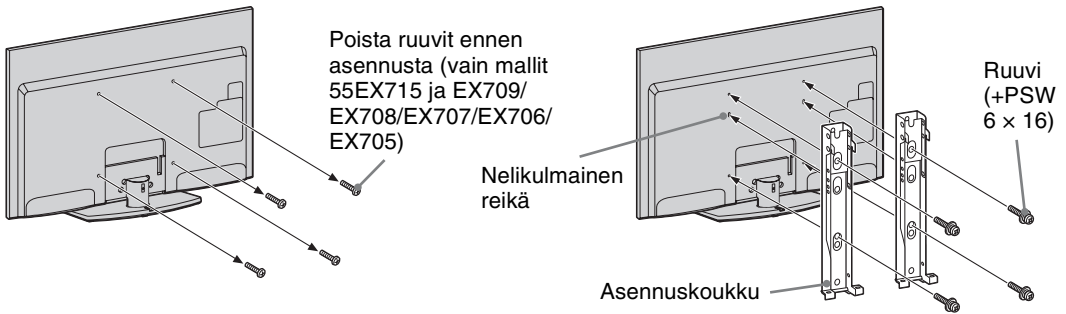

Tämän tuotteen asentaminen edellyttää riittävää ammattitaitoa erityisesti sen määrittämiseksi, kestääkö seinä television painon. Tämän tuotteen seinään asentaminen on jätettävä Sonyn jälleenmyyjän tai huoltoliikkeen tehtäväksi ja asennuksen turvallisuuteen on kiinnitettävä riittävästi huomiota. Sony ei ole vastuussa mistään vahingosta tai vammoista, jotka johtuvat tuotteen väärästä käsittelystä tai asennuksesta.

Television asennusmittataulukko

Lukuunottamatta
KDL-32EX719/32EX717/
32EX716/32EX715/
32EX709/ 32EX707/
32EX706/32EX705/
32EX605-mallia

Vain malleille
KDL-32EX719/
32EX717/32EX716/
32EX715/32EX709/
32EX707/32EX706/
32EX705/32EX605

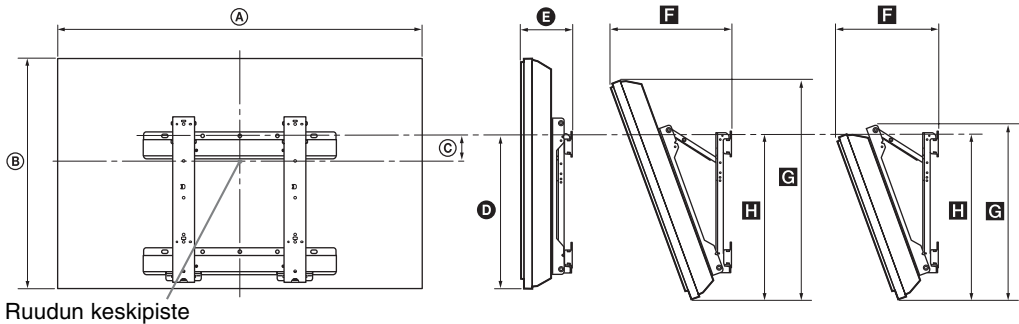

Ruudun keskipiste

Yksikkö: cm

Mallinimi KDL-	Näytön mitat		Ruudun keskikohdan mitta	Pituudet kussakin asennuskulmassa				
				Kulma (0°)		Kulma (20°)		
	A	B		C	D	E	F	G
60EX705	143,1	87,7	3,1	48,3	11,5	37,5	82,4	50,1
55EX715	127,8	76,5	4,1	43,1	11,3	35,2	71,9	45,2
52EX705	125,2	77,5	8,2	48,3	11,4	33,9	72,8	50,1
46EX719/46EX718/ 46EX717/46EX716/ 46EX715	108,5	65,6	9,5	43,1	12,1	32,3	61,6	45,4
46EX709/46EX708/ 46EX707/46EX706/ 46EX705	111,8	69,8	12,1	48,3	11,4	31,3	65,6	50,1
40EX719/40EX718/ 40EX717/40EX716/ 40EX715	95,2	58,1	13,3	43,1	12,1	29,7	54,6	45,4
40EX709/40EX708/ 40EX707/40EX706/ 40EX705	98,5	62,3	15,8	48,3	11,4	28,7	58,5	50,1
40EX605	95,2	58,1	13,3	43,1	12,0	29,7	54,6	45,4
32EX719/32EX717/ 32EX716/32EX715	76,4	47,5	18,5	43,1	12,1	26,0	47,3	45,4
32EX709/32EX707/ 32EX706/32EX705	81,1	50,7	19,7	45,9	11,5	25,7	49,7	47,8
32EX605	76,4	47,5	18,5	43,1	12,0	26,0	47,3	45,4

Edellä olevan taulukon mitat voivat vaihdella hieman asennuksen mukaan.

VAROITUS

Seinän on kestävä asennettavan television painoon verrattuna vähintään nelinkertainen paino. Paino on ilmoitettu kohdassa ”Tekniset tiedot” (sivu 11).

Ruuvien ja koukkujen sijainnin kaavakuva ja taulukko

Mallin nimi	Ruuvien sijainti	Koukkujen sijainti
KDL-60EX705 KDL-55EX715	e, j	a
KDL-52EX705 KDL-46EX719/46EX718/46EX717/46EX716/46EX715 KDL-46EX709/46EX708/46EX707/46EX706/46EX705 KDL-40EX719/40EX718/40EX717/40EX716/40EX715 KDL-40EX709/40EX708/40EX707/40EX706/40EX705 KDL-40EX605		b
KDL-32EX719/32EX717/32EX716/32EX715 KDL-32EX709/32EX707/32EX706/32EX705 KDL-32EX605	f, j	c

Ruuvien sijainti

Kiinnitettäessä asennuskoukkuja televisioon.

Koukkujen sijainti

Asennettaessa televisiota pohjakiinnikkeeseen.

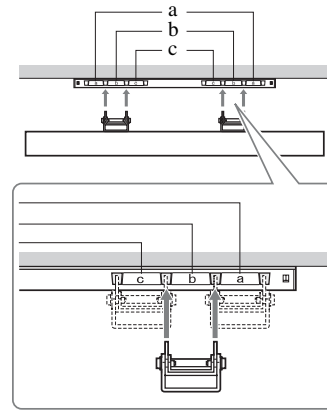
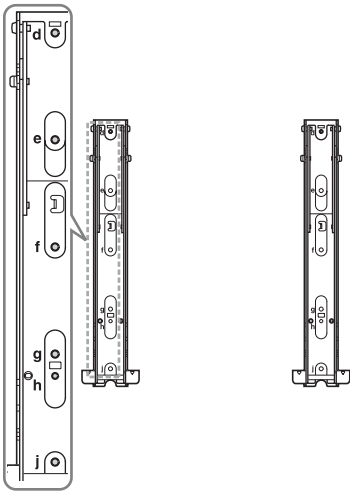

Turvallisuusohjeet

Asennus ja käyttö

Noudata television asennuksessa ja käytössä seuraavia ohjeita välttääksesi tulipalon tai sähköiskun vaaran tai laitteen vaurioitumisen ja/tai henkilövahingot.

Asennus

- Televisio on sijoitettava helposti käsillä olevan verkkopistorasian lähelle.
- Sijoita televisio tukevalle ja vaakasuoralle alustalle.
- Seinäasennuksen saa suorittaa ainoastaan asiantunteva henkilöstö.
- Turvallisuussyistä on erittäin tärkeää käyttää Sonyn varusteita:
 - Seinäasennusteline SU-WL500
- Kiinnitä kiinnityskoukku televisioon seinäasennustelineen mukana toimitetuilla ruuveilla. Mukana toimitettujen ruuvien pituus on 8 mm - 12 mm mitattuna kiinnityskoukun kiinnityspinnasta. Ruuvien halkaisija ja pituus vaihtelevat riippuen seinäasennustelineen mallista. Muiden kuin mukana toimitettujen ruuvien käyttö voi aiheuttaa vaurioita television sisäosiin, television putoamisen tai muuta vahinkoa.

8 mm - 12 mm

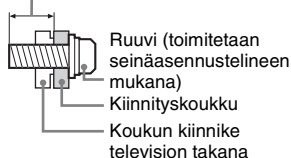

Laitteen kuljettaminen ja siirtäminen

- Irrota kaikki kaapelit ennen television siirtämistä.
- Suurikokoisen television siirtämisessä tarvitaan vähintään kaksi henkilöä.

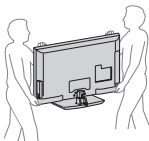

- Kun siirät laitetta käsin, kannattele sitä viereisen kuvan mukaisesti. Älä paina LCD-näytön pintaa tai näytön ympärillä olevaa kehystä.
- Kun nostat tai siirät televisiota, tartu siihen tukevasti pohjasta.
- Älä altista laitetta iskuille tai liialliselle värähtelylle kuljetuksen aikana.
- Kun toimitat television huoltoon, tai kun kuljetat sitä muuton yhteydessä, pakkaa laite alkuperäiseen pakkaukseen ja suojaa se alkuperäisillä pakkauksimateriaaleilla.

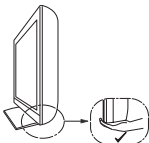

Ilmanvaihto

- Älä peitä television ilmanvaihtoaukkoja äläkä työnnä mitään kotelon sisään.
- Jätä television ympärille tilaa alla olevan kuvan mukaisesti.
- Sonyn seinäasennustelineen käyttäminen on erittäin suositeltavaa riittävän ilmankierroksen varmistamiseksi.

Asennus seinälle

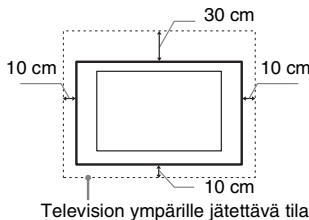

Asennus jalustalle

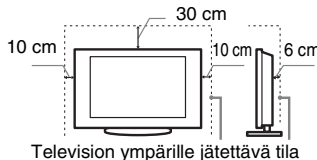

- Noudata seuraavia ohjeita varmistaaksesi asianmukaisen ilmanvaihdon ja estääksesi liian tai pölyn kerääntymisen:
 - Älä asenna televisiota takaosan varaan, ylösalaisin, takaperin tai sivuttain.
 - Älä sijoita televisiota hyllyn, maton tai vuoteen päälle tai kaapin sisälle.
 - Älä peitä televisiota millään tekstiilillä tai muilla vastaavilla, esimerkiksi verhoilla tai sanomalehdellä jne.
 - Älä asenna televisiota alla olevien kuvien mukaisesti.

Ilmankierto estynyt

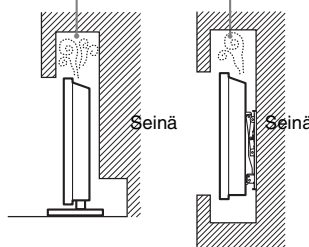

Verkkovirtajohto

Noudata verkkovirtajohdon ja pistorasian käsittelyssä seuraavia ohjeita välttääksesi tulipalon tai sähköiskun vaaran, laitteen vaurioitumisen ja/tai henkilövahingot:

- Käytä ainoastaan Sonyn verkkovirtajohtoa. Älä käytä muiden valmistajien johtoja.
- Työnnä pistoke kunnolla pistorasiaan.
- Television saa kytkeä ainoastaan verkkovirtaan 220-240 V AC.
- Irrota verkkovirtajohto pistorasiasta kaapeleiden asennuksen ajaksi turvallisuuden vuoksi. Varo kompastumasta kaapeleihin.
- Irrota verkkovirtajohto pistorasiasta ennen kuin teet mitään toimenpiteitä televisiolle tai siirät sitä.
- Pidä verkkovirtajohto etäällä lämmönlähteistä.
- Irrota pistoke pistorasiasta ja puhdista se säännöllisin väliajoin. Jos pistoke on pölyinen ja siihen tiivistyy kosteutta, sen eriste voi vaurioitua ja seurauksena voi olla tulipalo.

Huomautuksia

- Älä käytä television mukana toimitettua verkkovirtajohtoa minkään muun laitteen virtaliitännässä.
- Älä purista, taivuta tai kierrä verkkovirtajohtoa voimakkaasti. Johtimet voivat paljastua tai rikkoutua.
- Älä tee muutoksia verkkovirtajohtoon.
- Älä aseta raskaita esineitä verkkovirtajohdon päälle.
- Kun irrotat pistokkeen pistorasiasta, älä vedä johdosta.
- Älä kytke liian montaa laitetta samaan pistorasiaan.
- Älä käytä vääranlaista pistorasiaa.

Kielletyt käyttötavat

Älä asenna tai käytä televisiota seuraavassa kuvatuissa paikoissa, ympäristöissä tai tilanteissa. Seurauksena voi olla toimintahäiriöitä, jotka aiheuttavat tulipalon, sähköiskun, laitteen vaurioitumisen ja/tai henkilövahinkoja.

Kielletyt sijoituspaikat:

Ulkotilat (suora auringonpaiste), merenranta, laiva tai muu alus, ajoneuvon säätilat, terveydenhoitolaitokset, epävakaat sijoituspaikka, altistus vedelle, sateelle, kosteudelle tai savulle.

Kielletty ympäristö:

Kuuma, kostea ja hyvin pölyinen ympäristö; paikat, joissa television sisään voi mennä hyönteisiä tai joissa televisio voi joutua alttiiksi tärinälle; tulenarkojen esineiden läheisyys (kynttilät jne.). Television päälle ei saa tiputtaa tai roiskuttaa mitään nesteitä eikä sen päälle saa laittaa nesteillä täytettyjä esineitä (esim. kukkamaljakkoo).

Kielletyt tilanteet:

Älä käytä televisiota kostein käsin tai jos television suojapaneeli on irrotettu. Älä käytä televisiota sellaisten lisälaitteiden kanssa, jotka eivät ole valmistajan hyväksymiä. Irrota television virtapistoke ja antennin pistoke pistorasiasta ukkosmyrskyn aikana.

Särkimisen vaara:

- Älä heitä mitään televisiota kohti. Näytön lasi voi särkyä iskun voimasta aiheuttaen vakavia vahinkoja.
- Jos television näytön pintaan tulee vaurioita, älä koske siihen ennen kuin olet irrottanut virtajohdon pistorasiasta. Sähköiskun vaara.

Kun televisiota ei käytetä

- Jos et käytä televisiota useaan päivään, kytke se irti verkkovirrasta ympäristö- ja turvallisuussyistä.
- Televisio ei kytkeydy kokonaan irti verkkovirrasta, kun se kytetään pois päältä virtakytkimellä. Kytke televisio kokonaan irti verkkovirrasta irrottamalla pistoke verkkopistorasiasta.
- Huomaa kuitenkin, että joissakin televisioissa voi olla toimintoja, jotka toimiaikseen edellyttävät television olevan valmiustilassa.

Lasten turvallisuus

- Älä anna lasten kiivetä television päälle.
- Pidä kaikki varusteet poissa lasten ulottuvilta, jotta lapset eivät vahingossa nieläise pikkuesineitä.

Toimintaohjeet ongelmatilanteissa

Katkaise virta televisiosta ja irrota pistoke pistorasiasta välittömästi, jos jokin alla mainituista ongelmatilanteista esiintyy.

Toimita televisio tarkastettavaksi valtuutettuun huoltoon jälleenmyyjän tai Sonyn huoltokeskuksen kautta.

Ongelmatilanteet:

- Verkkovirtajohto on vaurioitunut.
- Pistoke ei ole sopiva.
- Televisio on vaurioitunut putoamisen, iskun tai törmäyksen vuoksi.
- Television sisään on päässyt nestettä tai esineitä.

Varoitus

Älä sijoita kynttilää tai muuta avotulta tämän tuotteen lähelle, jotta vältät tulipalon vaaran.



Varotoimenpiteet

Televisiön katseleminen

- Katsele televisiota kohtuullisessa valaistuksessa, sillä katselu heikossa valaistuksessa tai pitkän aikaa rasittaa silmiä.
- Säädä äänenvoimakkuus kuulokkeita käyttäessäsi riittävän pieneksi, sillä suuri äänenvoimakkuus voi vahingoittaa kuuloa.

LCD-näyttö

- LCD-näyttö on valmistettu pitkälle kehitetyn teknologian mukaisesti, ja siinä on tehokkaita pikseleitä vähintään 99,99 %. LCD-näytössä voi näkyä jatkuvasti mustia pisteitä tai kirkkaita valopisteitä (punainen, sininen tai vihreä). Tämä on LCD-näytön normaali ominaisuus eikä siis merkki viasta.
- Älä paina tai raaputa näytön pintaa äläkä laita mitään esineitä television päälle. Kuva voi muuttua epätasaiseksi tai LCD-näyttö voi vahingoittua.
- Jos televisiota käytetään kylmässä paikassa, kuvaan saattaa tulla vääristymiä tai kuva voi tummua. Tämä ei ole merkki viasta. Nämä ilmiöt häviävät lämpötilan noustessa.
- Jos näyttöön jätetään liikkumaton kuva pitkäksi ajaksi, näyttöön saattaa jäädä jälkikuva. Sen pitäisi kuitenkin kadota jonkin ajan kuluttua.
- Näytön ja kotelon lämpeneminen television käytön aikana on normaalia.
- LCD-näyttö sisältää pienen määrän nestekiteitä. Jotkin tässä televisiossa käytetyt loisteputket sisältävät myös elohopeaa. Noudata paikallisia jätehuoltomääräyksiä.

Televisiön näytön pinnan ja kotelon käsitteleminen ja puhdistaminen

Irrota televisioon kytketty virtajohto pistorasiasta aina ennen television puhdistusta.

Noudata seuraavia ohjeita välttääksesi vahingoittamasta kotelon tai näytön pintaa.

- Pyyhi pöly varovasti näytön pinnasta tai kotelosta pehmeällä liinalla. Jos pöly ei lähde pois helposti, pyyhi näyttö pehmeällä liinalla, joka on kostutettu laimealla pesuaineliuoksella.
- Älä ruiskuta vettä tai pesuainetta suoraan televisioon. Se voi valua näytön alaosaan tai ulkopuolisiin osiin ja aiheuttaa toimintahäiriöitä.
- Älä käytä hankautusyynyjä, hapanta tai emäksistä pesuainetta, hankausjauhetta tai liuotinta, kuten alkoholia, bensiiniä tai tinneriä, tai hyönteismyrkkyä. Tällaisten aineiden käyttö tai pitkäaikainen kosketus kumin tai vinyylin kanssa voi vahingoittaa näytön ja kotelon pintaa.
- Ilmanvaihtoaukot on suositeltavaa imuroida säännöllisin väliajoin hyvän ilmanvaihdon varmistamiseksi.
- Kun säädät television katselukulmaa, siirrä laitetta varovasti, jotta se ei irtoa tai luiskahda pois pöytäjalustalta.

Lisälaitteet

- Pidä kaikki sähkömagneettista säteilyä aiheuttavat lisävarusteet tai laitteet poissa televisiön läheltä. Sähkömagneettinen säteily voi aiheuttaa häiriöitä kuvaan ja/tai kohinaa.
- Tämä laite on testeissä todettu olevan EMC-direktiivin rajoitusten mukainen käytettäessä liitäntäkaapelia, joka on enintään 3 metrin pituinen.

Paristot

- Tarkista oikea polariteetti asentaessasi paristoja.
- Älä käytä yhdessä erityyppisiä paristoja tai uusia ja vanhoja paristoja.
- Hävitä käytetyt paristot ympäristöystävällisesti. Joissakin maissa paristojen hävittämiseen liittyy määräyksiä. Kysy neuvoa jätehuoltokeskuksesta.
- Käsittele kaukosäädintä varovasti. Varo pudottamasta kaukosäädintä tai astumasta sen päälle. Älä myöskään kaada mitään nestettä kaukosäätimen päälle.
- Älä laita kaukosäädintä lämmönlähteen lähelle tai suoraan auringonvaloon. Älä myöskään pidä sitä kosteassa huoneessa.

Televisiön käytöstäpoisto ja hävittäminen



Käytöstä poistettujen sähkö- ja elektroniikkalaitteiden hävittäminen

(koskee Euroopan yhteisön ja muiden Euroopan maiden jätehuoltoa)

Tämä laitteeseen tai sen pakkaukseen merkitty symboli tarkoittaa, että laitetta ei saa käsitellä kotitalousjätteenä. Sen sijaan laite on toimitettava sähkö-

ja elektroniikkalaitteiden kierrätyksestä huolehtivaan keräys- ja kierrätyspisteeseen. Varmistamalla, että tämä laite hävitetään asianmukaisesti, voit auttaa estämään mahdollisia ympäristö- ja terveyshaittoja, joita muuten voi aiheutua laitteen epäasianmukaisesta käsittelystä. Materiaalien kierrätys säästää luonnonvaroja. Lisätietoja laitteen käsittelystä, talteenotosta ja kierrätyksestä on saatavilla paikallisilta ympäristöviranomaisilta, jätehuoltokeskuksesta tai liikkeestä, josta laite on ostettu.



Käytöstä poistettujen paristojen hävitys (koskee Euroopan unionia sekä

muita Euroopan maita, joissa on erillisiä keräysjärjestelmiä)

Tämä symboli paristossa tai sen pakkauksessa tarkoittaa, ettei paristoa lasketa normaalisti kotitalousjätteeksi. Tietyissä paristoissa tätä symbolia voidaan käyttää yhdessä kemikaalia ilmaisevan symbolin kanssa. Paristoon on lisätty kemikaaleja elohopea (Hg) ja lyijyä (Pb) ilmaisevat symbolit, jos paristo sisältää enemmän kuin 0,0005 % elohopeaa tai enemmän kuin 0,004 % lyijyä. Varmistamalla, että paristo poistetaan käytöstä asiaan kuuluvalla tavalla, estetään mahdollisia negatiivisia vaikutuksia luonnolle ja ihmisten terveydelle, joita paristojen väärä hävittäminen saattaa aiheuttaa. Materiaalien kierrätys auttaa säästämään luonnonvaroja. Mikäli tuotteen turvallisuus, suorituskyky tai tietojen säilyminen vaatii, että paristo on kiinteästi kytketty laitteeseen, tulee pariston vaihto suorittaa valtuutetun huollon toimesta. Jotta varmistetaan, että käytöstä poistettu tuote käsitellään asianmukaisesti, tulee tuote viedä käytöstä poistettujen sähkö- ja elektroniikkalaitteiden vastaanottopisteeseen. Muiden paristojen osalta tarkista käyttöohjeesta miten paristo irroitetaan tuotteesta turvallisesti. Toimita käytöstä poistettu paristo paristojen vastaanottopisteeseen. Lisätietoja tuotteiden ja paristojen kierrätyksestä saa paikallisilta viranomaisilta, jäteyhdistöistä tai liikkeestä, josta tuote on ostettu.

Nazwa produktu: cyfrowy telewizor kolorowy LCD

Nadzór nad dystrybucją na terytorium Rzeczypospolitej Polskiej sprawuje Sony Poland, 00-876 Warszawa, ul. Ogrodowa 58.

Wprowadzenie

Dziękujemy, że wybrali Państwo produkt firmy Sony. Przed przystąpieniem do eksploatacji telewizora należy dokładnie zapoznać się z treścią niniejszej instrukcji oraz zachować ją do wykorzystania w przyszłości.

Producentem tego produktu jest Sony Corporation, 1-7-1 Konan Minato-ku Tokyo, 108-0075 Japonia. Upoważnionym przedstawicielem producenta w Unii Europejskiej, uprawnionym do dokonywania i potwierdzania oceny zgodności z wymaganiami zasadniczymi, jest Sony Deutschland GmbH, Hedelfinger Strasse 61, 70327 Stuttgart, Niemcy. Nadzór nad dystrybucją na terytorium Rzeczypospolitej Polskiej sprawuje Sony Poland, 00-876 Warszawa, ul. Ogrodowa 58. W sprawach serwisowych i gwarancyjnych należy kontaktować się z podmiotami, których adresy podano w osobnych dokumentach gwarancyjnych lub serwisowych, lub z najbliższym sprzedawcą produktów Sony.

Informacje dotyczące funkcji Telewizji Cyfrowej

- Wszystkie funkcje dotyczące Telewizji Cyfrowej (**DVB**) dostępne są tylko w krajach lub na obszarach, gdzie nadawane są sygnały cyfrowej telewizji naziemnej DVB-T (MPEG-2 i H.264/MPEG-4 AVC) lub w miejscach, w których istnieje dostęp do kompatybilnych z urządzeniem sygnałów kablowych DVB-C (MPEG-2 i H.264/MPEG-4 AVC). Prosimy skontaktować się z lokalnym sprzedawcą, aby ustalić, czy w miejscu Państwa zamieszkania można odbierać sygnały DVB-T lub zwrócić się do dostawcy usług kablowych o informacje, czy oferowane przez niego usługi DVB-C będą dostępne w zakupionym odbiorniku TV.
- Państwa dostawca usług kablowych może doliczyć dodatkową opłatę za swoje usługi lub poprosić o podpisanie stosownej umowy.
- Zakupiony model telewizora jest dostosowany do odbioru sygnałów telewizji naziemnej DVB-T oraz kablowej DVB-C, nie można jednak zagwarantować jego kompatybilności z tworzonymi w przyszłości programami w formacie DVB-T lub DVB-C.
- W niektórych krajach lub regionach pewne funkcje Telewizji Cyfrowej lub kablowej DVB-C mogą być niedostępne.

Wykaz polecanych operatorów telewizji kablowej znajduje się na następującej stronie internetowej:

<http://support.sony-europe.com/TV/DVBC/>



- Wskazówki dotyczące „Instalacji ściennego uchwyty mocującego” znajdują się w instrukcji obsługi tego odbiornika TV.
- Ilustracje użyte w tej instrukcji przedstawiają model KDL-40EX705, chyba że zaznaczono inaczej.

Informacje dot. znaków towarowych

DVB jest zastrzeżonym znakiem towarowym projektu DVB.

HDMI, logo HDMI i nazwa High-Definition Multimedia Interface to znaki towarowe lub zarejestrowane znaki towarowe HDMI Licensing LLC na terenie Stanów Zjednoczonych i innych krajów.

DLNA®, logo DLNA oraz DLNA CERTIFIED® są znakami towarowymi, znakami usług lub znakami certyfikacji podmiotu Digital Living Network Alliance.

DivX® to technologia kompresji plików wideo opracowana przez firmę DivX, Inc.

DivX, DivX Certified i powiązane logo są znakami towarowymi firmy DivX, Inc. użytymi na podstawie licencji.

INFORMACJE NA TEMAT TECHNOLOGII DIVX VIDEO: DivX® to format cyfrowej zawartości wideo opracowany przez firmę DivX, Inc. Niniejsze urządzenie z oficjalnym znakiem DivX Certified odtwarza zawartość w formacie DivX Video. Więcej danych i informacje na temat oprogramowania umożliwiającego konwersję plików do formatu DivX Video można znaleźć na stronie internetowej www.divx.com.

INFORMACJE NA TEMAT USŁUGI DIVX VIDEO-ON-DEMAND: W celu odtwarzania zawartości DivX VOD (Video-on-Demand) niniejsze urządzenie ze znakiem DivX Certified® należy zarejestrować. Aby wygenerować kod rejestracji, należy zlokalizować sekcję DivX VOD w menu instalacyjnym urządzenia. Aby ukończyć proces instalacji, kod ten należy wpisać w witrynie vod.divx.com. Można tam również uzyskać dalsze informacje na temat technologii DivX VOD.

Wyprodukowano na licencji Dolby Laboratories. Nazwa „Dolby” i symbol podwójnej litery D są znakami towarowymi firmy Dolby Laboratories.

„BRAVIA” i BRAVIA są znakami towarowymi Sony Corporation.

„XMB” i „xross media bar” są znakami towarowymi Sony Corporation oraz Sony Computer Entertainment Inc.

DiSEqC™ jest znakiem towarowym firmy EUTELSAT.

HDMI[™]
HIGH-DEFINITION MULTIMEDIA INTERFACE

DOLBY
DIGITAL PLUS

DLNA[®]
CERTIFIED

DiSEqC 1.0

Spis treści

Sprawdzanie akcesoriów.....	3
Wkładanie baterii do pilota	3

Instalacja

Mocowanie podstawy (nie dotyczy modelu KDL-60EX705).....	4
Podłączanie anteny/urządzenia STB/nagrywarki (np. nagrywarki DVD).....	4
Zabezpieczenie odbiornika TV przed przewróceniem.....	5
Formowanie wiązki przewodów.....	5
Przeprowadzanie konfiguracji wstępnej	5
Odkręcanie podstawy od odbiornika TV	7

Odbiór audycji telewizyjnych

Oglądanie audycji telewizyjnych	8
Korzystanie z funkcji odbiornika TV	8
Korzystanie z trybu i-Manual	9

Informacje dodatkowe

Rozwiązywanie problemów	10
Dane techniczne	12
Instalowanie elementów dodatkowych (uchwyt ścienny).....	15
Tabela wymiarów instalacyjnych telewizora	16
Schemat/tabela rozmieszczenia śrub i haków	17
Informacje dotyczące bezpieczeństwa.....	18
Środki ostrożności	19

- W odbiornik TV BRAVIA wbudowano instrukcję obsługi. Aby uzyskać informacje dotyczące określonych czynności, należy zapoznać się z rozdziałem „Korzystanie z trybu i-Manual” (strona 9).
- Przed rozpoczęciem korzystania z odbiornika TV należy przeczytać rozdział „Informacje dotyczące bezpieczeństwa” (strona 18). Należy zachować instrukcję do wykorzystania w przyszłości.

Sprawdzanie akcesoriów

Przewód zasilający (1)

Pilot (1)

Baterie AAA (typu R3) (2)

Uchwyt do kabli (1)

Tylna obudowa podstawy (1)*¹

(tylko modele KDL-40/32EX719, KDL-40EX718, KDL-40/32EX717, KDL-40/32EX716, KDL-40/32EX715, KDL-40/32EX709, KDL-40EX708, KDL-40/32EX707, KDL-40/32EX706, KDL-40/32EX705 i KDL-40/32EX605)

Podstawa (1)*²

(nie dotyczy modelu KDL-60EX705)

Śruby mocujące do podstawy (M5 × 16) (4)

(nie dotyczy modelu KDL-60EX705)

Śruby montażowe do podstawy (M5 × 16) (4)

(tylko modele KDL-40/32EX719, KDL-40EX718, KDL-40/32EX717, KDL-40/32EX716, KDL-40/32EX715, KDL-40/32EX709, KDL-40EX708, KDL-40/32EX707, KDL-40/32EX706, KDL-40/32EX705 i KDL-40/32EX605)

*¹ W wypadku modeli KDL-46EX719, KDL-46EX718, KDL-46EX717, KDL-46EX716, KDL-55/46EX715, KDL-46EX709, KDL-46EX708, KDL-46EX707, KDL-46EX706 i KDL-60/52/46EX705 tylna obudowa podstawy jest fabrycznie zamocowana na podstawie.

*² Stojaki KDL-40/32EX719, KDL-40EX718, KDL-40/32EX717, KDL-40/32EX716, KDL-40/32EX715, KDL-40/32EX709, KDL-40EX708, KDL-40/32EX707, KDL-40/32EX706, KDL-40/32EX705 i KDL-40/32EX605 należy składać, używając wkrętów montażowych wchodzących w skład zestawu. Instrukcję montażu podstawy zawiera dołączona broszura.

Wkładanie baterii do pilota

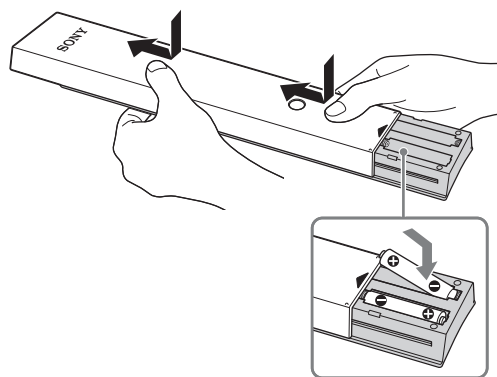

Mocowanie podstawy (nie dotyczy modelu KDL-60EX705)

- 1 Aby uzyskać instrukcje na temat prawidłowego mocowania w przypadku niektórych modeli telewizorów, należy skorzystać z dostarczonej ulotki dotyczącej podstawy.
- 2 Umieścić telewizor na podstawie.

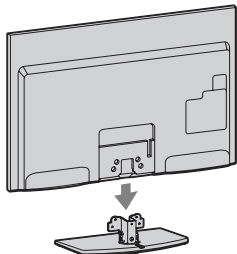

- 3 Zamocować telewizor do podstawy zgodnie z oznaczeniem strzałkami ↑, przeprowadzając dostarczone śruby przez otwory montażowe.

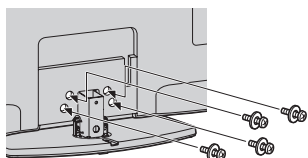

- ⚠
- Jeśli pracuje się ze śrubokrętem elektrycznym, ustawić moment obrotowy na ok. 1,5 N·m {15 kgf·cm}.

- 4 W wypadku modeli KDL-40/32EX719, KDL-40EX718, KDL-40/32EX717, KDL-40/32EX716, KDL-40/32EX715, KDL-40/32EX709, KDL-40EX708, KDL-40/32EX707, KDL-40/32EX706, KDL-40/32EX705 i KDL-40/32EX605 po dokręceniu wszystkich wkrętów należy przymocować osłonę tylną stojaka wchodzącą w skład zestawu do podstawy.

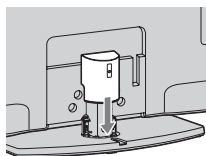

Podłączanie anteny/urządzenia STB/nagrywarki (np. nagrywarki DVD)

Podłączanie urządzenia STB/nagrywarki (np. nagrywarki DVD) ze złączem SCART

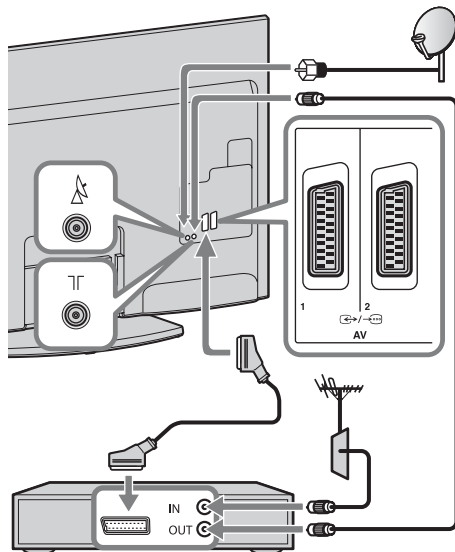

Urządzenie STB dla TV kablowej/nagrywarka (np. nagrywarka DVD)



- Delikatnie przykręcić ręką złącze satelity, nie należy używać żadnych narzędzi.
- Podczas podłączania anteny satelitarnej odbiornik TV musi być wyłączony.

Podłączanie urządzenia STB/nagrywarki (np. nagrywarki DVD) ze złączem HDMI

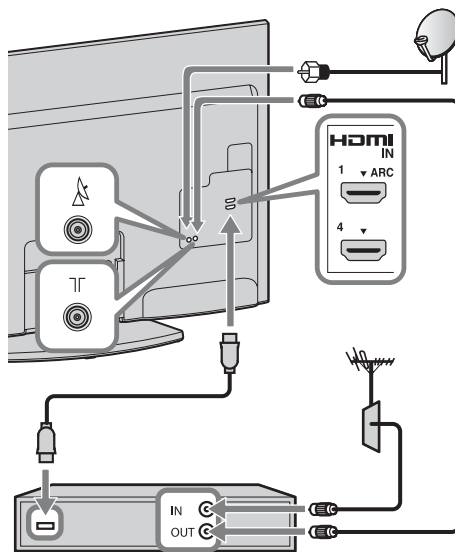

Urządzenie STB dla TV kablowej/nagrywarka (np. nagrywarka DVD)

Zalecenie dotyczące wtyku typu F

Zaleca się stosowanie wtyku typu F, takiego jak na rysunku.

Długość części przewodu wewnętrznego wystającej z części połączeniowej nie może przekraczać 1,5 mm.

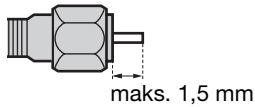

(rysunek przedstawiający wtyk typu F)

Zabezpieczenie odbiornika TV przed przewróceniem

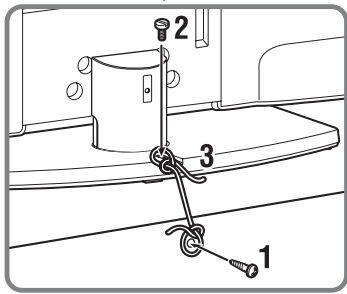
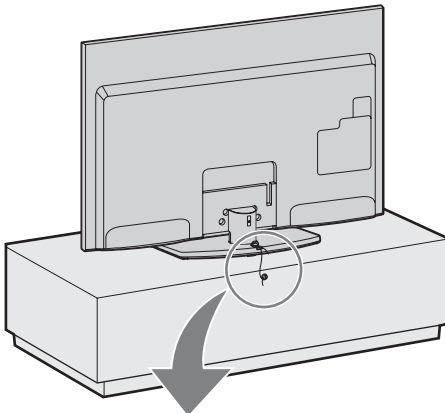

- 1 Wkręcić wkręt do drewna (średnica 4 mm, nie należy do wyposażenia) w stojak pod telewizor.
- 2 Wkręcić śrubę (M4 × 16, nie należy do wyposażenia) w otwór montażowy w telewizorze.
- 3 Połączyć wkręt do drewna i śrubę przy pomocy mocnej linki (nie należy do wyposażenia).

Formowanie wiązki przewodów

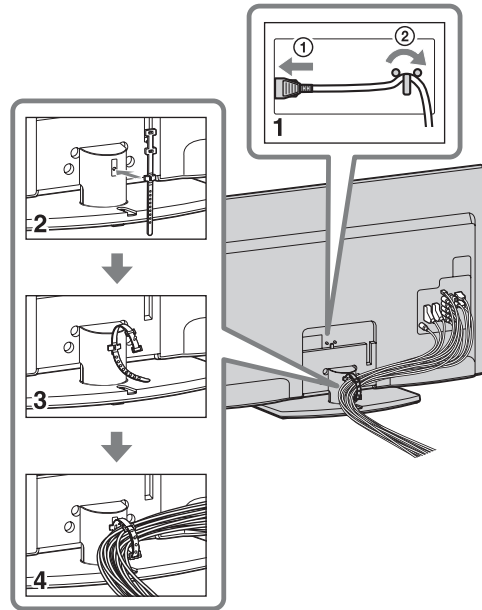

- Nie należy prowadzić przewodu zasilającego w jednej wiązce z innymi przewodami.

Przeprowadzanie konfiguracji wstępnej

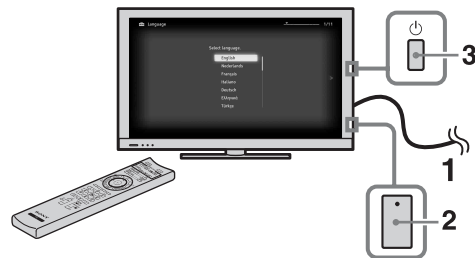

Tylko modele EX719/
EX718/EX717/EX716/
EX715/EX709/EX708/
EX707/EX706/EX705

- 1 Podłączyć odbiornik TV do gniazdka sieciowego zasilanego prądem przemiennym.
- 2 W modelach EX719/EX718/EX717/EX716/EX715/EX709/EX708/EX707/EX706/EX705 sprawdź, czy włączono przełącznik **ENERGY SAVING SWITCH** (●).

3 Nacisnąć przycisk na odbiorniku TV.

Przy pierwszym włączeniu odbiornika TV na ekranie pojawia się menu języka.

4



Postępować zgodnie z instrukcjami na ekranie.

Autoprogramow. z satelity: Funkcja „Autoprogramow. z satelity” automatycznie dostraja wszystkie dostępne kanały satelitarne. Funkcja zarządzania Digital Satellite Equipment Control (DiSEqC) 1.0 umożliwia skonfigurowanie maksymalnie czterech różnych kanałów. Poniższe ustawienia są niezależne dla każdego połączenia. Aby skonfigurować funkcję Sygnał wejściowy DiSEqC w pozycji „Kontrola DiSEqC”, należy użyć opcji „Konfiguracja LNB”.

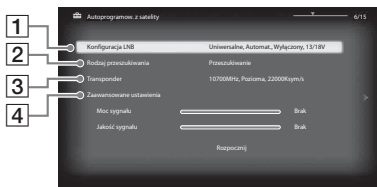

1 „Konfiguracja LNB”:

W przypadku niestandardowej wartości LNB (niskoszumowy konwerter blokowy) dostępne jest ustawienie ręczne.

- W przypadku pojedynczego kanału satelitarnego można pozostawić ustawienie wstępne.
- Dla dwóch kanałów satelitarnych należy ustawić opcje „Toneburst A” (pierwszy satelita) i „Toneburst B” (drugi satelita) w ustawieniu „Kontrola DiSEqC”.
- Można również użyć poleceń DiSEqC A (pierwszy satelita) i B (drugi satelita), jeśli konwerter LNB lub multiswitch obsługuje te polecenia.
- Dla czterech kanałów satelitarnych wymagana jest kontrola DiSEqC A, B, C i D.

„Częst. dolnego pasma LNB” i „Częst. górnego pasma LNB”:

- Określa pasma częstotliwości LNB. Należy zapoznać się z dokumentacją konwertera LNB, aby ustawić częstotliwości (zwykle przedstawiane jako „L.O. frequency”).
- Wartości domyślne są przeznaczone dla uniwersalnego konwertera LNB.
- Jeśli używany konwerter LNB obsługuje oba pasma (niskie i wysokie), można określić obie te wartości. Jeśli obsługiwane jest tylko jedno pasmo, należy określić niskie pasmo.

„Sygnał 22 kHz”: W przypadku dwupasmowego konwertera LNB (pasma niskie i wysokie), należy ustawić opcję „Automat.”. W takim przypadku odbiornik TV obsługuje wszystkie funkcje automatycznie; w przeciwnym razie należy ustawić opcję „Wyl.”.

„Napięcie LNB”: Określa ustawione napięcie konwertera LNB z podwójną polaryzacją.

- 13/18 V: wartość domyślna.
- 14/19 V: jeśli długość kabla LNB przekracza 60 m.
- Wyl.: jeśli możliwe jest użycie zasilacza zewnętrznego.

2 „Rodzaj przeszukiwania”:

Jeśli żaden kanał nie został znaleziony przy użyciu opcji „Przeszukiwanie sieciowe”, należy spróbować użyć funkcji „Przeszukiwanie pełne”.

„Przeszukiwanie pełne”: Wykonuje pełne przeszukiwanie częstotliwości i zapewnia dostrojenie wszystkich możliwych programów dla bieżącej konfiguracji konwertera LNB. Wcześniej dostrojone programy zostaną utracone.

„Przeszukiwanie sieciowe”:

Wykonuje przeszukiwanie w transponderach sieci (tzw. przeszukiwanie NIT). Ponieważ „Przeszukiwanie sieciowe” jest szybsze niż „Przeszukiwanie pełne”, zaleca się użycie tej opcji podczas dostrajania do znanej sieci (zwykle powiązanej z satelitą). Wymagane jest

określenie transpondera, z którego będą pobierane informacje o sieci (inne transpondery). Wcześniej dostrojone programy zostaną utracone.

„Wyszukiwanie nowych usług”:

- Powoduje dostrojenie do pojedynczego transpondera.
- Jest to przeszukiwanie przyrostowe, które powinno być używane w przypadku dodania nowego transpondera do satelity.
- Wcześniej dostrojone programy zostaną zachowane, a znalezione programy zostaną dodane na końcu listy programów modyfikowanego połączenia z satelitą.



- „Wyszukiwanie nowych usług” jest niedostępne podczas wykonywania konfiguracji początkowej.

3 „Transponder”:

W trybie „Przeszukiwanie sieciowe” lub „Wyszukiwanie nowych usług” można ręcznie wprowadzić ustawienia transpondera.

4 „Zaawansowane ustawienia”:

Umożliwia bardziej szczegółowe dostosowanie ustawień strojenia w celu lepszego wyszukiwania typu usług, które mają zostać dostrojone.

Autoprogramowanie cyfrowe: Po wybraniu opcji „Kablowa” zalecamy wybranie opcji „Przeszukiwanie szybkie” w celu przeprowadzenia szybkiego strojenia. Opcje „Częstotliwość” i „Identyfikator sieci” należy ustawić zgodnie z informacjami otrzymanymi od usługodawcy telewizji kablowej. Jeśli za pomocą opcji „Przeszukiwanie szybkie” nie można znaleźć kanałów, można spróbować użyć opcji „Przeszukiwanie pełne” (może to jednak długo potrwać).



- W zależności od regionu/kraju opcja „Przeszukiwanie pełne” może nie być dostępna.

Aby uzyskać listę zgodnych usługodawców telewizji kablowej, należy skorzystać ze strony internetowej pomocy technicznej:

<http://support.sony-europe.com/TV/DVBC/>

Sortowanie programów: Zmiana kolejności kanałów analogowych zapisanych w odbiorniku TV.

1 Za pomocą przycisków \uparrow/\downarrow wybrać kanał, który ma być przeniesiony w nowe miejsce, a następnie nacisnąć \oplus .

2 Za pomocą przycisków \uparrow/\downarrow wybrać nowe miejsce dla kanału, a następnie nacisnąć \oplus .



- Dla kanałów satelitarnych należy wybrać opcję „Sortowanie programów satelit.” w pozycji „Ustawienia cyfrowe” menu „Ustawienia”, aby po zakończeniu konfiguracji początkowej zmienić kolejność kanałów satelitarnych przy użyciu procedury przedstawionej powyżej.
- Kanały można także dostroić ręcznie.

Odkręcanie podstawy od odbiornika TV

Odkręcić śruby wskazywane strzałkami \uparrow od odbiornika TV.

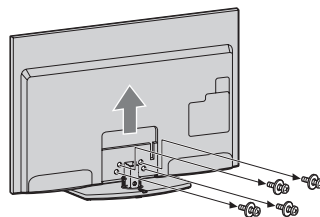

- Nie należy odkręcać podstawy, jeśli do odbiornika TV nie będą dołączane nowe akcesoria.
- Podczas przenoszenia podstawy nie należy trzymać za obudowę tylną. W przeciwnym wypadku można upuścić podstawę, co z kolei może spowodować obrażenia lub uszkodzenia.

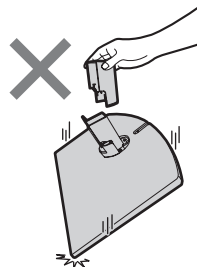

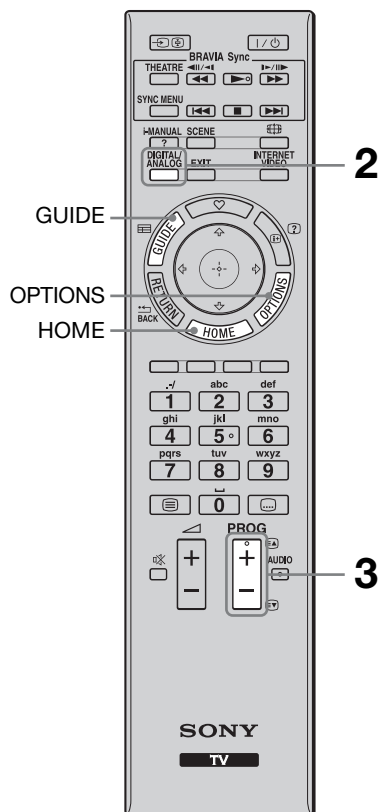

Odbiór audycji telewizyjnych

Oglądanie audycji telewizyjnych

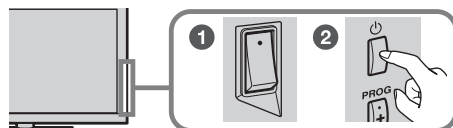

1 Włączyć odbiornik TV.



- 1 W modelach EX719/EX718/EX717/EX716/EX715/EX709/EX708/EX707/EX706/EX705 włącz przełącznik **ENERGY SAVING SWITCH** (●).
- 2 Nacisnąć przycisk  na odbiorniku TV, aby go włączyć.

2 Wybrać tryb.



3 Wybrać kanał telewizyjny.

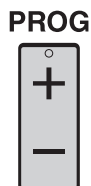

Korzystanie z cyfrowego przewodnika po programach

Nacisnąć przycisk **GUIDE** w trybie cyfrowym, aby wyświetlić przewodnik po programach.



- Przyciski 5, , **PROG +** i **AUDIO** mają wypukłe punkty wyczuwalne pod palcami. Ułatwiają one orientację przy obsłudze odbiornika TV.

Korzystanie z funkcji odbiornika TV

Przycisk HOME

Dostęp do różnych ekranów funkcji i ustawień.

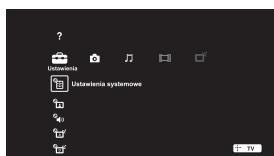

Przycisk OPTIONS

Wyświetlanie wygodnych funkcji powiązanych z dostarczanym sygnałem lub zawartością.

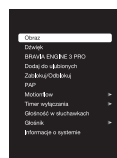

Korzystanie z trybu i-Manual

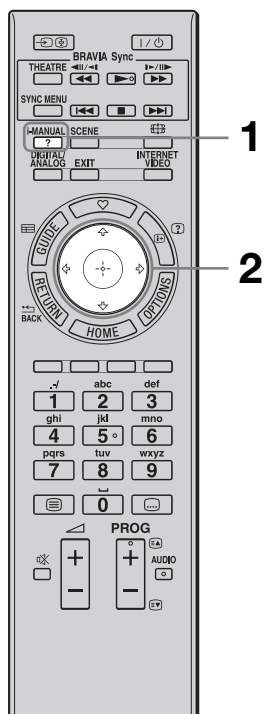

W odbiornik TV BRAVIA wbudowano instrukcję obsługi, którą można wyświetlać na ekranie.

Z trybu i-Manual można korzystać w dowolnym momencie w celu znalezienia informacji na temat określonych funkcji.

1 Nacisnąć przycisk i-MANUAL.



2 Do wyboru elementów służą przyciski $\leftarrow/\rightarrow/\uparrow/\downarrow/\oplus$.

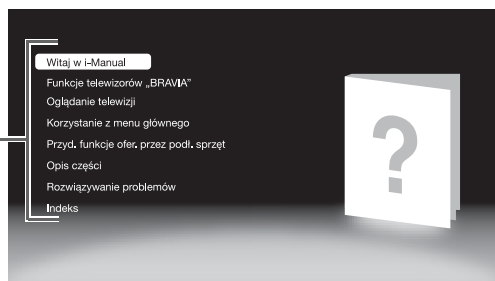
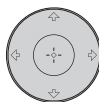

■ Witaj w i-Manual

■ Funkcje telewizorów „BRAVIA”

■ Oglądanie telewizji

Przedstawienie wygodnych funkcji, takich jak przewodnik EPG, ulubione itd.

■ Korzystanie z menu głównego

Dostosowywanie ustawień odbiornika TV itd.



• Obrazy i ilustracje mogą różnić się od opcji wyświetlanych na ekranie.

■ Przyd. funkcje ofer. przez podł. sprzęt

Przedstawienie sposobu podłączania sprzętu opcjonalnego.

■ Opis części

■ Rozwiązywanie problemów

Wyszukiwanie rozwiązań problemów.

■ Indeks

Rozwiązywanie problemów

Sprawdzić, czy wskaźnik  (tryb czuwania) nie miga w kolorze czerwonym.

Jeśli wskaźnik (tryb czuwania) miga

Uruchomiona została funkcja autodiagnostyki.

1 Policzyc liczbę mignięć wskaźnika  (tryb czuwania) w czasie między dwoma kolejnymi przerwami trzysekundowymi.



Na przykład wskaźnik miga trzy razy, po czym następuje trzysekundowa przerwa, a następnie ponownie miga trzy razy.

2 Nacisnąć przycisk  na odbiorniku TV, aby go wyłączyć, odłączyć go od gniazdka oraz poinformować sprzedawcę lub punkt serwisowy firmy Sony o sposobie migania wskaźnika (podać liczbę mignięć).

Jeśli wskaźnik (tryb czuwania) nie miga













1 Sprawdzić problemy przedstawione w tabeli poniżej. (Sprawdź również sekcję „Rozwiązywanie problemów” w instrukcji i-Manual).

2 Jeśli nie uda się wyeliminować problemu, oddać odbiornik TV do naprawy przez wykwalifikowany personel.

Warunek	Wyjaśnienie/Rozwiązanie
Obraz	
Brak obrazu (ekran jest ciemny), brak dźwięku.	<ul style="list-style-type: none">• Sprawdzić podłączenie anteny/kabla.• Włożyć wtyczkę odbiornika TV do gniazdka, a następnie nacisnąć przycisk  na odbiorniku TV.• Jeśli wskaźnik  (tryb czuwania) zaświeci na czerwono, nacisnąć przycisk .
Czarne i/lub jasne punkciki na ekranie.	<ul style="list-style-type: none">• Ekran składa się z pikseli. Niewielkie czarne plamki i/lub białe punkciki (piksele) występujące na ekranie nie oznaczają defektu odbiornika.

Warunek	Wyjaśnienie/Rozwiązanie
Ogólne	
Nie można włączyć odbiornika TV (tylko modele EX719/EX718/EX717/EX716/EX715/EX709/EX708/EX707/EX706/EX705).	<ul style="list-style-type: none"> • Sprawdzić, czy włączono przełącznik ENERGY SAVING SWITCH (●).
Nie można dostroić niektórych programów.	<ul style="list-style-type: none"> • Sprawdzić antenę lub talerz. • Kabel odbiornika satelitarnego może być zwarty lub występuje problem z połączeniem kabla. Sprawdzić kabel i połączenie, wyłączyć odbiornik TV przy użyciu włącznika/wyłącznika zasilania, a następnie włączyć go ponownie. • Wprowadzona częstotliwość jest poza zakresem. Należy skontaktować się z operatorem telewizji satelitarnej.
Odbiornik TV automatycznie wyłącza się (przełącza się w tryb czuwania).	<ul style="list-style-type: none"> • Sprawdzić, czy nie uruchomiono funkcji „Timer wyłączenia” lub potwierdzić ustawienie „Czas trwania” opcji „Timer wyłączenia”. • Sprawdzić, czy nie uruchomiono funkcji „Tryb czuwania po bezczynności”.
Pilot nie działa.	<ul style="list-style-type: none"> • Wymienić baterie. • Telewizor może działać w trybie SYNC. Naciśnij przycisk SYNC MENU i wybierz kolejno opcje „Sterowanie telewizorem” i „Główne (menu)” lub „Opcje”, aby sterować telewizorem.
Nie pamiętasz hasła funkcji „Ochrona przed dziećmi”.	<ul style="list-style-type: none"> • Wprowadź 9999 jako kod PIN. (kod PIN 9999 jest zawsze akceptowany).

Dane techniczne

System	
System panelu	Panel z wyświetlaczem ciekłokrystalicznym (LCD)
System TV	Analogowe: W zależności od zaznaczonego kraju/obszaru: B/G/H, D/K, L, I Cyfrowy: DVB-T/DVB-C Satelita: DVB-S/DVB-S2
System kodowania kolorów	Analogowe: PAL, PAL60 (tylko wejście wideo), SECAM, NTSC3.58, NTSC4.43 (tylko wejście wideo) Cyfrowy: MPEG-2 MP@ML/HL, H.264/MPEG-4 AVC MP/HP@L4
Zakres kanałów	Analogowe: VHF: E2-E12/UHF: E21-E69/CATV: S1-S20/HYPER: S21-S41 D/K: R1-R12, R21-R69/L: F2-F10, B-Q, F21-F69/I: UHF B21-B69 Telewizja cyfrowa: VHF/UHF Satelita: częstotliwość IF 950-2 150 MHz
Moc głośników	10 W + 10 W
Gniazda wejściowe/wyjściowe	
Kabel antenowy	75-omowa antena zewnętrzna VHF/UHF
Antena satelitarna	Żeńskie złącze typu F, IEC169-24, 75 omów. DiSEqC 1.0, LNB 13V/18V i sygnał 22 KHz
 AV1, 2	21-wtykowe złącze SCART (standard CENELEC), w tym wejście audio/wideo, wejście RGB, wyjście audio/wideo TV.
 COMPONENT IN	Obsługiwane formaty: 1080p, 1080i, 720p, 576p, 576i, 480p, 480i
 COMPONENT IN	Wejście audio (gniazda foniczne)
HDMI IN1, 2, 3, 4	Wideo: 1080/24p, 1080p, 1080i, 720p, 576p, 576i, 480p, 480i Audio: Dwukanałowe liniowe PCM: 32, 44,1 i 48 kHz, 16, 20 i 24 bity, Dolby Digital Analogowe wejście audio (minijack) (tylko HDMI IN4) Wejście PC
 AV3	Wejście wideo (gniazdo foniczne)
 AV3	Wejście audio (gniazda foniczne)
 DIGITAL AUDIO OUT (OPTICAL)	Cyfrowe gniazdo optyczne (dwukanałowe liniowe PCM, Dolby Digital)
 (VAR/FIX)	Wyjście audio (gniazda foniczne)
 PC IN	Wejście PC (Mini D-sub 15-wtykowe)  Wejście audio PC (minijack)
	Port USB
	Gniazdo słuchawkowe
	Gniazdo CAM (Moduł Warunkowego Dostępu)
 LAN	Gniazdo 10BASE-T/100BASE-TX (Prędkość połączenia zależy od parametrów sieci. Nie gwarantuje się prędkości i jakości transmisji przez gniazdo 10BASE-T/100BASE-TX tego odbiornika TV). * Do połączeń LAN użyj kabla 10BASE-T/100BASE-TX kategorii 7 (nie należy do wyposażenia).

Nazwa modelu KDL-	60EX705	52EX705	46EX709/46EX708/ 46EX707/46EX706/ 46EX705	
Zasilanie i inne				
Wymagania dotyczące zasilania	prąd przemienny 220 V – 240 V, 50 Hz			
Wielkość ekranu (mierzona po przekątnej)	ok. 152,5 cm/60 cali	ok. 132,2 cm/52 cali	ok. 116,8 cm/46 cali	
Rozdzielczość ekranu	1 920 punktów (w poziomie) × 1 080 linii (w pionie)			
Pobór mocy	w trybie „Dom”/ „Standardowy”	144 W	103 W	90,0 W
	w trybie „Sklep”/ „Żywy”	208 W	142 W	125 W
Pobór mocy w stanie czuwania*1	0,23 W (15 W, jeśli dla opcji „Szybki start” wybrano ustawienie „Wł.”)			
Przeciętne roczne zużycie energii*2	210 kWh	150 kWh	131 kWh	
Wymiary (ok.) (szer. × wys. × gł.)				
z podstawą	143,1 × 90,9 × 38,6 cm	125,2 × 80,5 × 35,0 cm	111,8 × 73,0 × 28,0 cm	
bez podstawy	143,1 × 87,7 × 6,6 cm	125,2 × 77,5 × 6,5 cm	111,8 × 69,8 × 6,5 cm	
Waga (ok.)				
z podstawą	38,1 kg	27,0 kg	21,3 kg	
bez podstawy	31,3 kg	22,7 kg	18,4 kg	
Dołączone wyposażenie	Patrz „Sprawdzanie akcesoriów” (strona 3).			
Wyposażenie dodatkowe	Uchwyt ścienny: SU-WL500			

Nazwa modelu KDL-	40EX709/ 40EX708/ 40EX707/ 40EX706/40EX705	40EX605	32EX709/ 32EX707/ 32EX706/32EX705	32EX605	
Zasilanie i inne					
Wymagania dotyczące zasilania	prąd przemienny 220 V – 240 V, 50 Hz				
Wielkość ekranu (mierzona po przekątnej)	ok. 101,6 cm/40 cali	ok. 101,6 cm/40 cali	ok. 80,1 cm/32 cali	ok. 80,1 cm/32 cali	
Rozdzielczość ekranu	1 920 punktów (w poziomie) × 1 080 linii (w pionie)				
Pobór mocy	w trybie „Dom”/ „Standardowy”	79,0 W	73,0 W	67,0 W	58,0 W
	w trybie „Sklep”/ „Żywy”	107 W	98 W	91 W	80 W
Pobór mocy w stanie czuwania*1	0,2 W (15 W, jeśli dla opcji „Szybki start” wybrano ustawienie „Wł.”)				
Przeciętne roczne zużycie energii*2	115 kWh	107 kWh	98 kWh	85 kWh	
Wymiary (ok.) (szer. × wys. × gł.)					
z podstawą	98,5 × 65,5 × 28,0 cm	95,2 × 61,3 × 25,0 cm	81,1 × 53,9 × 25,0 cm	76,4 × 50,7 × 25,0 cm	
bez podstawy	98,5 × 62,3 × 6,4 cm	95,2 × 58,1 × 7,4 cm	81,1 × 50,7 × 6,5 cm	76,4 × 47,5 × 7,3 cm	
Waga (ok.)					
z podstawą	17,8 kg	14,9 kg	12,7 kg	11,1 kg	
bez podstawy	14,9 kg	12,7 kg	10,7 kg	9,1 kg	
Dołączone wyposażenie	Patrz „Sprawdzanie akcesoriów” (strona 3).				
Wyposażenie dodatkowe	Uchwyt ścienny: SU-WL500				

Nazwa modelu KDL-	55EX715	46EX715/ 46EX716/ 46EX717/ 46EX718/46EX719	40EX715/ 40EX716/ 40EX717/ 40EX718/40EX719	32EX715/ 32EX716/ 32EX717/32EX719	
Zasilanie i inne					
Wymagania dotyczące zasilania	prąd przemienny 220 V – 240 V, 50 Hz				
Wielkość ekranu (mierzona po przekątnej)	ok. 138,8 cm/55 cali	ok. 116,8 cm/46 cali	ok. 101,6 cm/40 cali	ok. 80,1 cm/32 cali	
Rozdzielczość ekranu	1 920 punktów (w poziomie) × 1 080 linii (w pionie)				
Pobór mocy	w trybie „Dom”/ „Standardowy”	101 W	86 W	84 W	52 W
	w trybie „Sklep”/ „Żywy”	141 W	120 W	114 W	73 W
Pobór mocy w stanie czuwania* ¹	0,2 W (15 W, jeśli dla opcji „Szybki start” wybrano ustawienie „Wł.”)		0,2 W (13 W, jeśli dla opcji „Szybki start” wybrano ustawienie „Wł.”)		
Przeciętne roczne zużycie energii* ²	147 kWh	126 kWh	123 kWh	76 kWh	
Wymiary (ok.) (szer. × wys. × gł.)					
z podstawą	127,8 × 79,7 × 35,0 cm	108,5 × 68,8 × 26,0 cm	95,2 × 61,3 × 25,0 cm	76,4 × 50,7 × 25,0 cm	
bez podstawy	127,8 × 76,5 × 7,3 cm	108,5 × 65,6 × 7,5 cm	95,2 × 58,1 × 7,4 cm	76,4 × 47,5 × 7,4 cm	
Waga (ok.)					
z podstawą	26,1 kg	18,6 kg	15,4 kg	10,8 kg	
bez podstawy	21,8 kg	16,3 kg	13,2 kg	8,8 kg	
Dołączone wyposażenie	Patrz „Sprawdzanie akcesoriów” (strona 3).				
Wyposażenie dodatkowe	Uchwyt ścienny: SU-WL500				

*¹ Podany pobór mocy w trybie czuwania jest osiągnięty po zakończeniu wykonywania przez odbiornik TV wymaganych procesów wewnętrznych.

*² 4 godziny dziennie przez 365 dni w roku



• W celu oszczędności energii

- zmniejszenie wartości ustawienia podświetlenia (jasności ekranu) powoduje zmniejszenie zużycia energii.
- ustawienia „Eco” (np. „Oszczędzanie energii”, „Tryb czuwania po bezczynności.”) pomagają w zmniejszeniu poboru energii i, co za tym idzie, wysokości rachunków za prąd.
- po wyłączeniu telewizora przy użyciu przełącznika **ENERGY SAVING SWITCH** (tylko w niektórych modelach) zużycie energii jest prawie zerowe.

Projekt i dane techniczne mogą zostać zmienione bez powiadomienia.

Instalowanie elementów dodatkowych (uchwyt ścienny)

Informacja dla Klientów:

Dla ochrony tego produktu i ze względów bezpieczeństwa Sony zaleca, aby instalacja telewizora została wykonana przez dystrybutorów Sony lub przez licencjonowanych wykonawców. Nie należy własnoręcznie wykonywać instalacji telewizora.

Informacja dla dystrybutorów Sony i wykonawców:

Należy zwrócić szczególną uwagę na zachowanie wymogów bezpieczeństwa podczas instalacji, okresowych przeglądów i konserwacji tego produktu.

Odbiornik TV można zainstalować na uchwycie ściennym SU-WL500 (sprzedawany osobno).

- Informacje na temat prawidłowego instalowania uchwytu ściennego znajdują się w jego instrukcji obsługi.
- Patrz rozdział „Odkręcanie podstawy od odbiornika TV” (strona 7).



- Aby dokręcić hak mocujący, ustaw odbiornik TV na podstawie.
- Modele 55EX715 i EX709/EX708/EX707/EX706/EX705:
 - Wykręcone wkręty należy przechowywać w bezpiecznym, niedostępnym dla dzieci miejscu.
 - Przy ponownym składaniu stojaka wykręcone wkręty należy wkręcić w otwory z tyłu telewizora, w których pierwotnie się znajdowały.

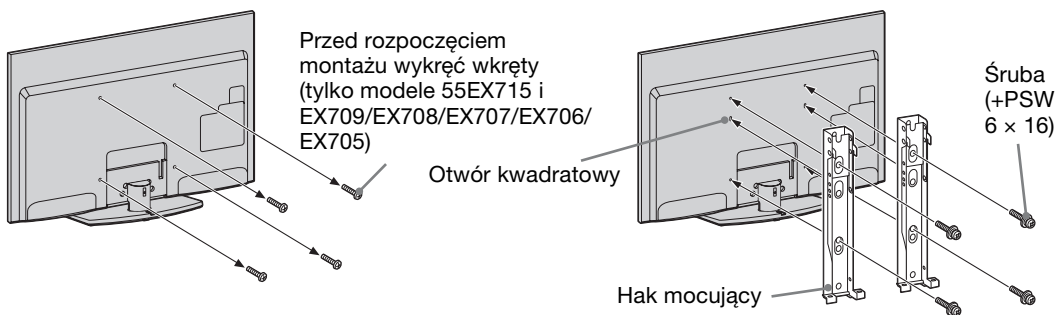

Do instalacji tego produktu niezbędne są dostateczne kwalifikacje, aby określić czy ściana wytrzyma obciążenie związane z ciężarem zainstalowanego na niej odbiornika TV. Należy powierzyć dystrybutorom Sony lub licencjonowanym wykonawcom przymocowanie tego produktu do ściany oraz zwracać szczególną uwagę na wymogi bezpieczeństwa podczas instalacji. Sony nie ponosi odpowiedzialności za jakiegokolwiek uszkodzenia mienia lub ciała powstałe wskutek niewłaściwego obchodzenia się z produktem lub nieprawidłowej instalacji.

Tabela wymiarów instalacyjnych telewizora

Nie dotyczy modelu
KDL-32EX719/
32EX717/32EX716/
32EX715/32EX709/
32EX707/32EX706/
32EX705/32EX605

Tylko modele
KDL-32EX719/
32EX717/32EX716/
32EX715/32EX709/
32EX707/32EX706/
32EX705/32EX605

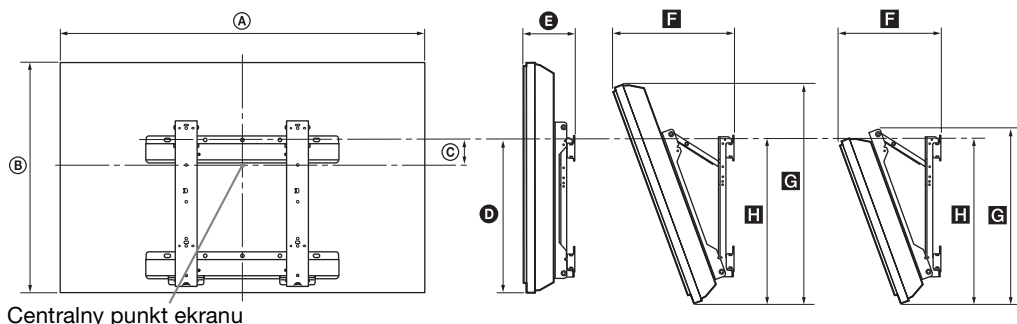

Centralny punkt ekranu

Jednostka: cm

Nazwa modelu KDL-	Wymiary monitora		Wymiar środkowy ekranu C	Długość dla każdego kąta montażu				
	A	B		Kąt (0°)		Kąt (20°)		
				D	E	F	G	H
60EX705	143,1	87,7	3,1	48,3	11,5	37,5	82,4	50,1
55EX715	127,8	76,5	4,1	43,1	11,3	35,2	71,9	45,2
52EX705	125,2	77,5	8,2	48,3	11,4	33,9	72,8	50,1
46EX719/46EX718/ 46EX717/46EX716/ 46EX715	108,5	65,6	9,5	43,1	12,1	32,3	61,6	45,4
46EX709/46EX708/ 46EX707/46EX706/ 46EX705	111,8	69,8	12,1	48,3	11,4	31,3	65,6	50,1
40EX719/40EX718/ 40EX717/40EX716/ 40EX715	95,2	58,1	13,3	43,1	12,1	29,7	54,6	45,4
40EX709/40EX708/ 40EX707/40EX706/ 40EX705	98,5	62,3	15,8	48,3	11,4	28,7	58,5	50,1
40EX605	95,2	58,1	13,3	43,1	12,0	29,7	54,6	45,4
32EX719/32EX717/ 32EX716/32EX715	76,4	47,5	18,5	43,1	12,1	26,0	47,3	45,4
32EX709/32EX707/ 32EX706/32EX705	81,1	50,7	19,7	45,9	11,5	25,7	49,7	47,8
32EX605	76,4	47,5	18,5	43,1	12,0	26,0	47,3	45,4

Wartości w powyższej tabeli mogą się nieco różnić, zależnie od sposobu instalacji.

OSTRZEŻENIE

Ściana, na której telewizor będzie zainstalowany powinna wytrzymać obciążenie co najmniej cztery razy większe niż wynosi ciężar telewizora. Ciężar telewizora podany jest w rozdziale „Dane techniczne” (strona 12).

Schemat/tabela rozmieszczenia śrub i haków

Nazwa modelu	Rozmieszczenie śrub	Rozmieszczenie haków
KDL-60EX705 KDL-55EX715	e, j	a
KDL-52EX705 KDL-46EX719/46EX718/46EX717/46EX716/46EX715 KDL-46EX709/46EX708/46EX707/46EX706/46EX705 KDL-40EX719/40EX718/40EX717/40EX716/40EX715 KDL-40EX709/40EX708/40EX707/40EX706/40EX705 KDL-40EX605		b
KDL-32EX719/32EX717/32EX716/32EX715 KDL-32EX709/32EX707/32EX706/32EX705 KDL-32EX605	f, j	c

Rozmieszczenie śrub

Instalowanie haka mocującego na odbiorniku TV.

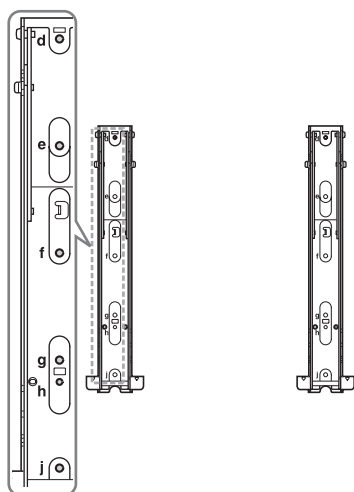

Rozmieszczenie haków

Instalowanie odbiornika TV na uchwycie bazowym.

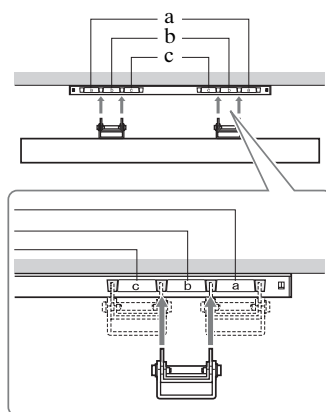

Informacje dotyczące bezpieczeństwa

Montaż i instalacja

Aby uniknąć ryzyka wybuchu pożaru, porażenia prądem elektrycznym, uszkodzenia sprzętu i/lub ewentualnych obrażeń ciała, odbiornik TV należy zainstalować zgodnie z instrukcjami podanymi poniżej.

Instalacja

- Telewizor powinien być zainstalowany w pobliżu łatwo dostępnego gniazdka.
- Odbiornik należy ustawić na stabilnej, poziomej powierzchni.
- Montaż odbiornika na ścianie należy zlecić wykwalifikowanemu instalatorowi.
- Ze względów bezpieczeństwa zaleca się stosowanie akcesoriów Sony:
 - Ściennego uchwyty mocującego SU-WL500
- Do zamontowania haków na odbiorniku TV należy użyć śrub dołączonych w komplecie ze ściennym uchwytem mocującym. Śruby z kompletem są zwymerowane w taki sposób, że ich długość liczona od czola haka od strony odbiornika TV wynosi od 8 mm do 12 mm. Średnica i długość śrub różnią się w zależności od modelu ściennego uchwyty mocującego. Stosowanie śrub innych niż dostarczane w komplecie może spowodować uszkodzenia wewnętrzne w odbiorniku TV, jego upadek, itp.

8 mm - 12 mm

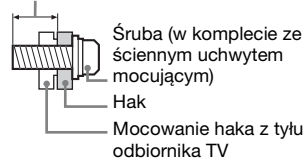

Transport

- Przed rozpoczęciem przenoszenia odbiornika należy odłączyć od niego wszystkie kable.
- Do przenoszenia dużego odbiornika TV potrzeba dwóch lub trzech osób.
- Odbiornik należy przenosić w sposób pokazany na ilustracji po prawej stronie. Nie wolno naciskać ekranu ciekłokrystalicznego ani ramy dookoła ekranu.
- Podnosząc lub przesuwać odbiornik, należy mocno chwycić go od dołu.
- Podczas transportu odbiornik nie powinien być narażony na wstrząsy mechaniczne i nadmierne wibracje.

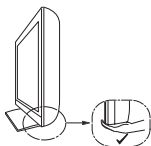
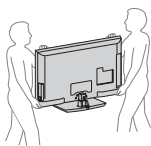

- Na czas transportu odbiornika do naprawy lub podczas przeprowadzki, należy zapakować go w oryginalny karton i elementy opakowania.

Wentylacja

- Nie wolno zasłaniać otworów wentylacyjnych ani wkładać żadnych rzeczy do obudowy.
- Wokół odbiornika TV należy pozostawić trochę wolnej przestrzeni, tak jak to pokazano na rysunku poniżej.
- Zaleca się stosowanie oryginalnego ściennego uchwyty mocującego Sony, aby zapewnić odpowiednią wentylację.

Instalacja na ścianie

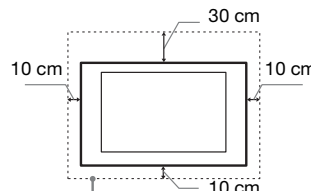

Pozostawić co najmniej tyle miejsca wokół odbiornika TV.

Instalacja na podstawie

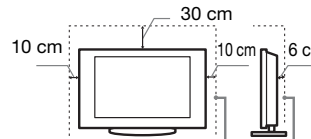

Pozostawić co najmniej tyle miejsca wokół odbiornika TV.

- Aby zapewnić właściwą wentylację i zapobiec osiadananiu brudu lub kurzu:
 - Nie należy ustawiać odbiornika TV ekranem do góry, montować go do góry nogami, odwróconego tyłem lub bokiem.
 - Nie należy ustawiać odbiornika TV na poście, dywanie, łóżku lub w szafce.
 - Nie należy przykrywać odbiornika TV materiałami, np. zasłonami lub innymi przedmiotami, takimi jak gazety itp.
 - Nie należy instalować odbiornika tak, jak to pokazano na rysunkach poniżej.

Obieg powietrza jest zablokowany.

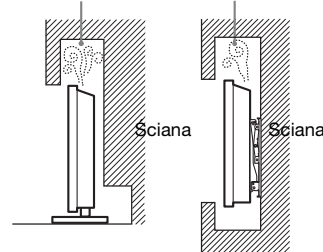

Przewód zasilający

Aby uniknąć ryzyka wybuchu pożaru, porażenia prądem elektrycznym, uszkodzenia sprzętu i/lub ewentualnych obrażeń ciała, z przewodem zasilającym i gniazdem sieciowym należy postępować w następujący sposób:

- Należy używać wyłącznie przewodów zasilających dostarczonych przez Sony, a nie przez innych dostawców.
- Wtyczka powinna być całkowicie włożona do gniazda sieciowego.
- Odbiornik TV jest przystosowany do zasilania wyłącznie napięciem 220-240 V AC.
- W celu zachowania bezpieczeństwa, podczas dokonywania połączeń, należy wyjąć wtyczkę przewodu zasilającego z gniazdka oraz uważać, aby nie nadeprnąć na przewód.
- Przed przystąpieniem do serwisowania lub przesuwania odbiornika TV należy wyjąć wtyczkę przewodu zasilającego z gniazdka.
- Przewód zasilający powinien znajdować się z dala od źródeł ciepła.
- Należy regularnie wyjmować wtyczkę z gniazdka i czyścić ją. Jeśli wtyczka jest pokryta kurzem i gromadzi wilgoć, jej własności izolujące mogą ulec pogorszeniu, co może być przyczyną pożaru.

Uwagi

- Dostarczonego w zestawie przewodu zasilającego nie należy używać do jakichkolwiek innych urządzeń.
- Należy uważać, aby nie przycisnąć, nie zgąć ani nie skrócić nadmierne przewodu zasilającego. Może to spowodować uszkodzenie izolacji lub urwanie żył przewodu.
- Nie należy przerabiać przewodu zasilającego.
- Na przewodzie zasilającym nie należy kłaść ciężkich przedmiotów.
- Podczas odłączania nie wolno ciągnąć za sam przewód.
- Nie należy podłączać zbyt wielu urządzeń do tego samego gniazda sieciowego.
- Nie należy używać gniazd sieciowych słabo trzymających wtyczkę.

Niedozwolone użycie

Odbiornika TV nie należy instalować oraz eksploatować w miejscach, warunkach lub okolicznościach, jakie opisano poniżej. Niezastosowanie się do poniższych zaleceń może prowadzić do wadliwej pracy odbiornika, a nawet pożaru, porażenia prądem elektrycznym, uszkodzenia sprzętu i/lub obrażeń ciała.

Miejsce:

Odbiornika TV nie należy montować na zewnątrz pomieszczeń (w miejscach narażonych na bezpośrednie działanie promieni słonecznych), nad morzem, na statku lub innej jednostce pływającej, w podróży, w instytucjach ochrony zdrowia, w miejscach niestabilnych lub narażonych na działanie wody, deszczu, wilgoci lub dymu.

Warunki:

Nie należy umieszczać telewizora w miejscach gorących, wilgotnych lub nadmiernie zapylnych; w miejscach, w których do wnętrza mogą dostawać się owady; w miejscach, w których może być narażony na działanie wibracji mechanicznych lub w pobliżu przedmiotów palnych (świeczek, itp.). Odbiornik TV należy chronić przed zalaniem i nie stawiać na nim żadnych przedmiotów wypełnionych wodą, np. wazonów.

Okoliczności:

Odbiornika TV nie należy dotykać mokrymi rękoma, przy zdjętej obudowie lub z akcesoriami, które nie są zalecane przez producenta. W czasie burz z wyładowaniami atmosferycznymi należy wyjąć wtyczkę przewodu zasilającego telewizora z gniazdka i odłączyć przewód antenowy.

Kawałki szkła lub uszkodzenia:

- W odbiornik nie należy rzucać żadnymi przedmiotami. Może to spowodować uszkodzenie szkła ekranu i prowadzić do poważnych obrażeń ciała.
- W przypadku pęknięcia powierzchni ekranu lub obudowy telewizora, przed dotknięciem odbiornika należy wyjąć wtyczkę przewodu zasilającego z gniazdka. Niezastosowanie się do powyższego zalecenia może spowodować porażenie prądem elektrycznym.

Gdy odbiornik TV nie jest używany

- Mając na uwadze kwestie ochrony środowiska i bezpieczeństwa, zaleca się odłączenie odbiornika od źródła zasilania, jeśli nie będzie on używany przez kilka dni.
- Ponieważ wyłączenie odbiornika telewizyjnego nie powoduje odciążenia zasilania, w celu całkowitego wyłączenia urządzenia należy wyciągnąć wtyczkę przewodu zasilającego z gniazda sieciowego.
- Niektóre odbiorniki mogą być jednak wyposażone w funkcje wymagające pozostawienia ich w trybie gotowości.

Zalecenia dot. bezpieczeństwa dzieci

- Nie należy pozwalać, aby na odbiornik TV wspiwały się dzieci.
- Małe akcesoria należy przechowywać z dala od dzieci tak, aby uniknąć ryzyka ich przypadkowego połknięcia.

Co robić w przypadku wystąpienia problemów...

W przypadku wystąpienia jednego z poniższych problemów należy bezzwłocznie **wyłączyć** odbiornik TV oraz wyjąć wtyczkę zasilającą z gniazdka sieciowego.

Należy zwrócić się do punktu sprzedaży lub punktu serwisowego firmy Sony z prośbą o sprawdzenie odbiornika przez wykwalifikowanego serwisanta.

W przypadku:

- Uszkodzenia przewodu zasilającego.
- Gniazd sieciowych słabo trzymających wtyczkę.
- Uszkodzenia odbiornika w wyniku jego upuszczenia lub uderzenia przez obiekt obcy.
- Dostania się do wnętrza odbiornika cieczy lub przedmiotów obcych.

Ostrzeżenie

Aby uniknąć ryzyka pożaru, świeczki i inne źródła otwartego ognia należy utrzymywać z dala od produktu.



Środki ostrożności

Oglądanie telewizji

- Program telewizyjny powinien być oglądany w pomieszczeniu o umiarkowanym oświetleniu, ponieważ oglądanie go w słabym świetle lub przez dłuższy czas jest męczące dla oczu.
- Podczas korzystania ze słuchawek należy unikać nadmiernego poziomu głośności ze względu na ryzyko uszkodzenia słuchu.

Ekran LCD

- Choć ekran LCD został wykonany z wykorzystaniem technologii wysokiej precyzji, dzięki której aktywnych jest ponad 99,99% pikseli, na ekranie mogą pojawiać się czarne plamki lub jasne kropki (w kolorze czerwonym, niebieskim lub zielonym). Jest to jednak właściwość wynikająca z konstrukcji ekranu LCD i nie jest objawem usterki.
- Nie wolno naciskać ani drapać przedniego filtra, a także kłaść na odbiorniku TV żadnych przedmiotów. Może to spowodować zakłócenia obrazu lub uszkodzenie ekranu LCD.
- Jeśli odbiornik TV jest używany w zimnym miejscu, na obrazie mogą wystąpić plamy lub obraz może stać się ciemny. Nie jest to oznaką uszkodzenia telewizora. Zjawiska te zanikają w miarę wzrostu temperatury.
- Długotrwałe wyświetlanie obrazów nieruchomych może spowodować wystąpienie obrazów wtórnych (tzw. zjawy). Mogą one zniknąć po krótkiej chwili.
- Ekran i obudowa nagrzewają się podczas pracy telewizora. Nie jest to oznaką uszkodzenia urządzenia.
- Ekran LCD zawiera niewielką ilość ciekłych kryształów. Niektóre lampy fluorescencyjne umieszczone w odbiorniku TV zawierają również rtęć. Podczas utylizacji należy przestrzegać lokalnych zaleceń i przepisów.

Obchodzenie się z powierzchnią ekranu/obudową odbiornika TV i ich czyszczenie

Przed przystąpieniem do czyszczenia należy wyjąć wtyczkę przewodu zasilającego z gniazdka.

Aby uniknąć pogorszenia stanu materiału lub powłoki ekranu odbiornika, należy postępować zgodnie z poniższymi środkami ostrożności.

- Aby usunąć kurz z powierzchni ekranu/obudowy, należy wytrzeć go delikatnie za pomocą miękkiej ściereczki. Jeśli nie można usunąć kurzu, należy wytrzeć ekran za pomocą miękkiej ściereczki lekko zwilżonej rozcieńczonym roztworem delikatnego detergentu.
- Odbiornika TV nie należy spryskiwać bezpośrednio wodą ani detergentem. Krople mogą kapać na dolną część ekranu lub elementy zewnętrzne, co może być przyczyną awarii.
- Nie należy używać szorstkich gąbek, środków czyszczących na bazie zasad lub kwasów, proszków do czyszczenia ani lotnych rozpuszczalników, takich jak alkohol, benzyna, rozcieńczalnik czy środek owadobójczy. Używanie takich środków lub długotrwały kontakt z gumą lub winylem może spowodować uszkodzenie powierzchni ekranu lub obudowy.
- Aby zapewnić właściwą wentylację, zaleca się okresowo odkurzać otwory wentylacyjne.
- Regulację kąta nachylenia odbiornika należy wykonywać powolnym ruchem tak, aby odbiornik nie spadł lub nie zsunął się z podstawy pod telewizor.

Urządzenia dodatkowe

- W pobliżu odbiornika TV nie należy umieszczać urządzeń dodatkowych lub urządzeń emitujących promieniowanie elektromagnetyczne. Może to spowodować zakłócenia obrazu i/lub dźwięku.
- To urządzenie zostało przetestowane i uznane za zgodne z ograniczeniami zawartymi w dyrektywie EMC przy założeniu, że używany jest kabel o długości 3 metrów lub krótszy.

Baterie

- Przy wkładaniu baterii do pilota zachować właściwą biegunowość.
- Nie należy używać różnych typów baterii jednocześnie ani łączyć starych baterii z nowymi.
- Zużyte baterie należy utylizować w sposób nieszkodliwy dla środowiska naturalnego. W niektórych regionach sposób utylizacji zużytych baterii mogą regulować stosowne przepisy. Należy skontaktować się w tej sprawie z lokalnymi władzami.
- Należy ostrożnie obchodzić się z pilotem. Nie należy nim rzucać, chodzić po nim, ani wylewać na niego żadnych płynów.
- Nie należy kłaść pilota w pobliżu źródeł ciepła lub w miejscach narażonych na bezpośrednie działanie promieni słonecznych. Chronić je przed wilgocią.

Utylizacja telewizora



**Pozbycie się
zużytego sprzętu
(stosowane w
krajach Unii
Europejskiej i w
pozostałych**

**krajach europejskich
stosujących własne
systemy zbiórki)**

Ten symbol na produkcie lub jego opakowaniu oznacza, że produkt nie może być traktowany jako odpad komunalny, lecz powinno się go dostarczyć do odpowiedniego punktu zbiórki sprzętu elektrycznego i elektronicznego, w celu recyklingu. Odpowiednie zadysponowanie zużytego produktu zapobiega potencjalnym negatywnym wpływom na środowisko oraz zdrowie ludzi, jakie mogłyby wystąpić w przypadku niewłaściwego zagospodarowania odpadów. Recykling materiałów pomoże w ochronie środowiska naturalnego. W celu uzyskania bardziej szczegółowych informacji na temat recyklingu tego produktu, należy skontaktować się z lokalną jednostką samorządu terytorialnego, ze służbami zagospodarowywania odpadów lub ze sklepem, w którym zakupiony został ten produkt.

zużytych baterii, prosimy o zapoznanie się z rozdziałem instrukcji obsługi produktu o bezpiecznym demontażu baterii. Zużyta baterię należy dostarczyć do właściwego punktu zbiórki. W celu uzyskania bardziej szczegółowych informacji na temat zbiórki i recyklingu baterii należy skontaktować się z lokalną jednostką samorządu terytorialnego, ze służbami zajmującymi się zagospodarowywaniem odpadów lub ze sklepem, w którym zakupiony został ten produkt.



**Pozbywanie się
zużytych baterii
(stosowane w
krajach Unii
Europejskiej i w
pozostałych**

**krajach europejskich
mających własne systemy
zbiórki)**

Ten symbol na baterii lub na jej opakowaniu oznacza, że bateria nie może być traktowana jako odpad komunalny. Symbol ten, dla pewnych baterii może być stosowany w kombinacji z symbolem chemicznym. Symbole chemiczne rtęci (Hg) lub ołowiu (Pb) są dodawane, jeśli bateria zawiera więcej niż 0,0005% rtęci lub 0,004% ołowiu. Odpowiednio gospodarując zużyтыми bateriami, możesz zapobiec potencjalnym negatywnym wpływom na środowisko oraz zdrowie ludzi, jakie mogłyby wystąpić w przypadku niewłaściwego obchodzenia się z tymi odpadami. Recykling baterii pomoże chronić środowisko naturalne. W przypadku produktów, w których ze względu na bezpieczeństwo, poprawne działanie lub integralność danych wymagane jest stałe podłączenie do baterii, wymianę zużytej baterii należy zlecić wyłącznie wykwalifikowanemu personelowi stacji serwisowej. Aby mieć pewność, że bateria znajdująca się w zużytym sprzęcie elektrycznym i elektronicznym będzie właściwie zagospodarowana, należy dostarczyć sprzęt do odpowiedniego punktu zbiórki. W odniesieniu do wszystkich pozostałych

Introduksjon

Takk for at du valgte dette Sony-produktet. Les gjennom denne håndboken før du begynner å bruke TV-en, og ta vare på den for fremtidig referanse.

Produsenten av dette produktet er Sony Corporation, 1-7-1 Konan Minato-ku Tokyo, 108-0075 Japan. Autorisert representant for EMC og produktsikkerhet er Sony Deutschland GmbH, Hedelfinger Strasse 61, 70327 Stuttgart, Germany. For service eller garanti saker vennligst se adressene nevnt i det separate service eller garantidokumentet.

Merknader til digital TV-funksjon

- Alle funksjoner som gjelder digital-TV (**DVB**) vil kun fungere i land eller områder der vanlige, digitale DVB-T (MPEG-2 og H.264/MPEG-4 AVC)-signaler kringkastes eller der hvor du har tilgang til en kompatibel DVB-C (MPEG-2 og H.264/MPEG-4 AVC)-kabelservice. Vennligst opplys din lokale forhandler dersom du kan motta et DVB-T-signal der du bor eller spør kabeltilbyderen om dennes DVB-C-kabelservice er egnet for integrert drift med denne TV-en.
- Din kabeltilbyder kan muligens forlange et gebyr for servicen eller kreve at du aksepterer dennes bedriftsvilkår og -betingelser.
- Denne TV-en samsvarer med DVB-T- og DVB-C-spesifikasjonene, men kompatibilitet med fremtidig digital, vanlig DVB-T- og DVB-C-digital kabelkringkasting kan ikke garanteres.
- Endel digitale TV-funksjoner er muligens ikke tilgjengelige i noen land/områder og DVB-C-kabel vil muligens ikke fungere helt som den skal med noen tilbydere.

For en liste over kompatible kabeltilbydere, besøk vårt støttenettsted: <http://support.sony-europe.com/TV/DVBC/>



- Instruksjoner om å "Installere veggmonteringsbraketten" er inkludert i bruksanvisningen til denne TV-en.
- Illustrasjonene i denne håndboken viser KDL-40EX705-serien hvis ikke annet er angitt.

Varemerker

DVB er et registrert varemerke for DVB-prosjektet.

HDMI, HDMI-logoen og High-Definition Multimedia Interface er varemerker eller registrerte varemerker for HDMI Licensing LLC i USA og andre land.

DLNA®, DLNA-logoen og DLNA CERTIFIED® er varemerker, servicemerker eller sertifiseringsmerker for Digital Living Network Alliance.

DivX® er en teknologi for komprimering av videofiler, utviklet av DivX, Inc.

DivX, DivX Certified og tilhørende logoer er varemerker for DivX, Inc. og er brukt under lisens.

OM DIVX-VIDEO: DivX® er et digitalt videoforformat utviklet av DivX, Inc. Dette er et offisielt DivX-godkjent apparat som spiller av DivX-video. Gå til www.divx.com hvis du vil vite mer, og for å laste ned programvare som konverterer dine filer til DivX-video.

OM DIVX VIDEO-ON-DEMAND: Dette DivX Certified®-apparatet må være registrert for å spille av DivX Video-on-Demand (VOD)-innhold. Finn DivX VOD-delen i oppsettmenyen for apparatet for å generere registreringskoden. Gå til vod.divx.com med denne koden for å fullføre registreringsprosessen og finne ut mer om DivX VOD.

Produsert under lisens fra Dolby Laboratories. Dolby og det doble D-symbolet er varemerker for Dolby Laboratories.

"BRAVIA" og BRAVIA er varemerker for Sony Corporation.

"XMB" og "xross media bar" er varemerker for Sony Corporation og Sony Computer Entertainment Inc.

DiSEqC™ er et varemerke for EUTELSAT.



Innhold

Kontrollere tilbehøret.....	3
Sette batteriene i fjernkontrollen	3
Oppsett	
Montere bordstativet (unntatt KDL-60EX705).....	4
Koble til antenne/dekoder/opptaker (f.eks. DVD-opptaker)	4
Forhindre at TV-en velter	5
Binde sammen kablene	5
Utføre grunnleggende innstilling	6
Demontere bordstativet fra TV-en.....	7
Se på TV	
Se programmer	8
Bruke TV-ens funksjoner	8
Bruke i-Manual.....	9
Tilleggsinformasjon	
Feilsøking.....	10
Spesifikasjoner.....	11
Montere tilbehøret (veggmonteringskonsoll).....	14
Tabell over TV-ens monteringsmål	15
Diagram/tabell over plassering av skruer og krokar.....	16
Sikkerhetsinformasjon.....	17
Forholdsregler.....	18

- Instruksjoner for bruk er innebygd i din BRAVIA TV. Se "Bruke i-Manual" for bruk (side 9).
- Les "Sikkerhetsinformasjon" (side 17) før du bruker TV-en. Ta vare på denne bruksanvisningen for fremtidig bruk.

Kontrollere tilbehøret

Strømledning (1)

Fjernkontroll (1)

AAA-batterier (type R3) (2)

Kabelholder (1)

Stativdeksel (1)*¹

(kun KDL-40/32EX719, KDL-40EX718, KDL-40/32EX717, KDL-40/32EX716, KDL-40/32EX715, KDL-40/32EX709, KDL-40EX708, KDL-40/32EX707, KDL-40/32EX706, KDL-40/32EX705 og KDL-40/32EX605)

Bordstativ (1)*²

(unntatt KDL-60EX705)

Festeskruer for stativ (M5 x 16) (4)

(unntatt KDL-60EX705)

Monteringskruser for stativ (M5 x 16) (4)

(kun for KDL-40/32EX719, KDL-40EX718, KDL-40/32EX717, KDL-40/32EX716, KDL-40/32EX715, KDL-40/32EX709, KDL-40EX708, KDL-40/32EX707, KDL-40/32EX706, KDL-40/32EX705 og KDL-40/32EX605)

*¹ For KDL-46EX719, KDL-46EX718, KDL-46EX717, KDL-46EX716, KDL-55/46EX715, KDL-46EX709, KDL-46EX708, KDL-46EX707, KDL-46EX706 og KDL-60/52/46EX705 er stativdekslet montert på stativet ved levering.

*² For KDL-40/32EX719, KDL-40EX718, KDL-40/32EX717, KDL-40/32EX716, KDL-40/32EX715, KDL-40/32EX709, KDL-40EX708, KDL-40/32EX707, KDL-40/32EX706, KDL-40/32EX705 og KDL-40/32EX605 monteres bordstativet med de medfølgende monteringskruserne. Se det medfølgende bordstativheftet for montering av stativet.

Sette batteriene i fjernkontrollen

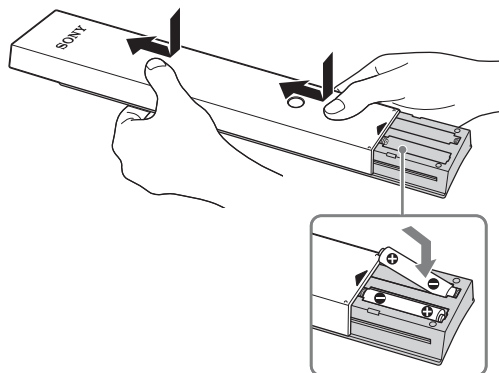

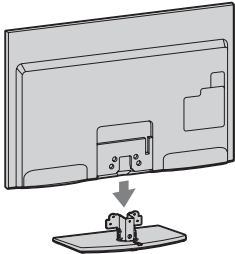

Montere bordstativet (unntatt KDL-60EX705)

- 1 Se heftet som fulgte med bordstativet for riktig montering på enkelte TV-modeller.
- 2 Sett TV-en på bordstativet.

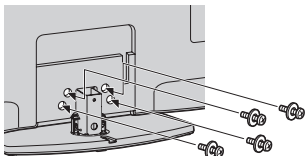

- 3 Fest TV-en til bordstativet i henhold til pilsymbolene  som markerer skru hullene, med de medfølgende skruene.



-  Hvis du bruker en elektrisk skrumaskin, still inn tiltrekingsmomentet på ca. 1,5 N·m {15 kgf·cm}.

- 4 For KDL-40/32EX719, KDL-40EX718, KDL-40/32EX717, KDL-40/32EX716, KDL-40/32EX715, KDL-40/32EX709, KDL-40EX708, KDL-40/32EX707, KDL-40/32EX706, KDL-40/32EX705 og KDL-40/32EX605 fester du det medfølgende stativdekselet på bordstativet når alle skruene er trukket til.

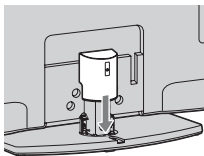

Koble til antenne/dekoder/opptaker (f.eks. DVD-opptaker)

Koble til en set top-boks/opptaker (f.eks. DVD-opptaker) med SCART

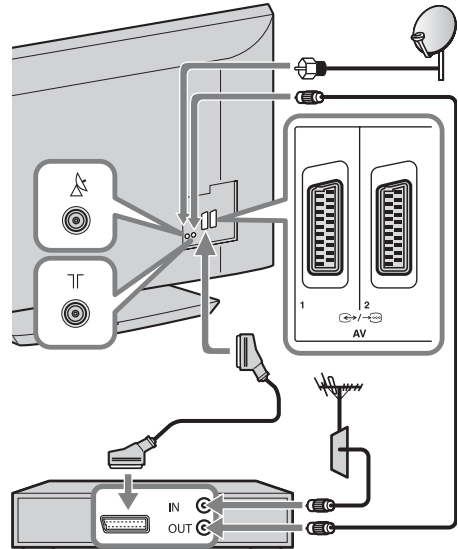

Set Top-boks/opptaker (f.eks. DVD-opptaker)



- Skru satellittkontakten forsiktig til med fingrene. Bruk ikke verktøy.
- TV-en må være slått av ved tilkobling av satellitmottakeren (antennen).

Koble til en dekoder/opptaker (f.eks. DVD-opptaker) med HDMI

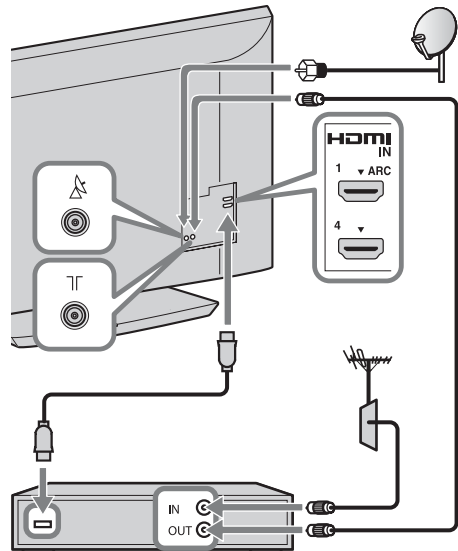

Set Top-boks/opptaker (f.eks. DVD-opptaker)

Anbefaling for plugg av F-type

Tegningen nedenfor viser anbefalt bruk av plugg av F-type.

Den indre ledningen må ikke stikke ut mer enn 1,5 mm.

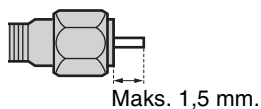

(Referansetegning for plugg av F-type)

Forhindre at TV-en velter

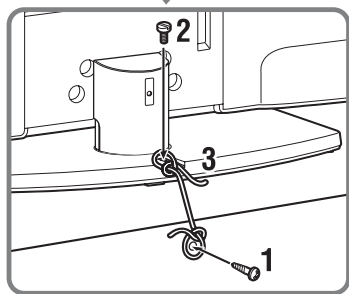
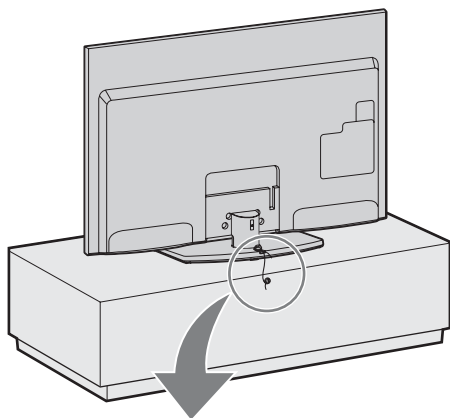

- 1** Skru en treskrue (4 mm i diameter, medfølger ikke) i TV-sokkelen.
- 2** Skru en maskinskrue (M4 × 16, medfølger ikke) inn i skruehullet på TV-en.
- 3** Fest treskruen og maskinskruen med en sterk snor (medfølger ikke).

Binde sammen kablene

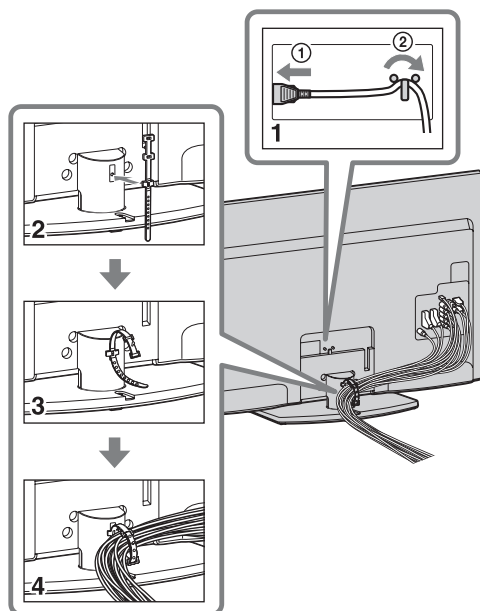

- Ikke bind strømledningen sammen med andre kabler.

Utføre grunnleggende innstilling

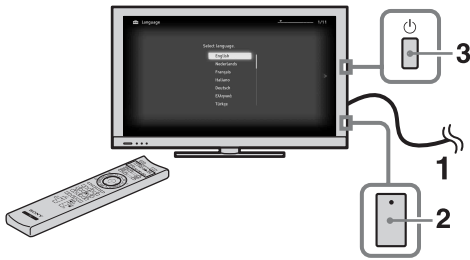

Kun EX719-/EX718-/
EX717-/EX716-/
EX715-/EX709-/
EX708-/EX707-/
EX706-/EX705-
modellene

- 1 Koble TV-en til et strømuttak.
- 2 For EX719-/EX718-/EX717-/EX716-/
EX715-/EX709-/EX708-/EX707-/
EX706-/EX705-modellene, kontroller at **ENERGY SAVING SWITCH-**innstillingen er på (●).
- 3 Trykk  på TV-en.
Når du slår TV-en på for første gang, vises språkmenyen på skjermen.
- 4

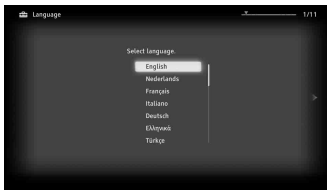

Følg anvisningene på skjermen.

Automatisk satellittinnstilling:

"Automatisk satellittinnstilling" stiller automatisk inn tilgjengelige satellittkanaler. Opptil fire forskjellige kanaler kan stilles inn med DiSEqC 1.0 (Digital Satellite Equipment Control). Følgende innstillinger er uavhengige for hver tilkobling. For oppsett av DiSEqC-innsignal i "DiSEqC kontroll" brukes "LNB-konfigurasjon".

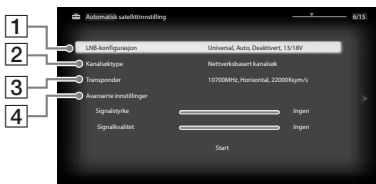

1 "LNB-konfigurasjon":

Manuell innstilling er tilgjengelig for ikke-standardisert LNB (Low Noise Block).

- Hvis bare én satellittkanal kobles til, kan standardinnstillingen brukes.
- Ved tilkobling av to satellittkanaler, må du stille inn "Toneburst A" (1. satellitt) og "Toneburst B" (2. satellitt) i innstillingen "DiSEqC kontroll".
- Du kan også bruke DiSEqC-kommandoene A (1. satellitt) og B (2. satellitt), hvis din LNB eller multibryter håndterer disse kommandoene.
- For fire satellittkanaler kreves DiSEqC kontroll A, B, C og D.

"LNB Low Band frekvens" og "LNB High Band frekvens":

- Spesifiserer LNB-frekvensbånd.
Kontroller LNB-dokumentasjonen for innstilling av frekvenser (vanligvis angitt som "L.O.-frekvens").
- Standardverdiene gjelder for universell LNB.
- Hvis din LNB kan håndtere begge bånd (lavt og høyt), kan du spesifisere begge. Hvis den bare håndterer ett bånd, spesifiserer du lavbånd.

"22 kHz tone": Hvis din LNB har to bånd (lav- og høybånd), velger du "Auto". TV-en stiller inn alt automatisk. Ellers velger du "Av".

"LNB-spenning": Spesifiserer innstilt spenning for en LNB med dobbel polarisering.

- 13/18V: standard.
- 14/19V: hvis LNB-kabelen er mer enn 60 m lang.
- Av: hvis en ekstern strømforsyning kan brukes.

2 "Kanalsøktype":

Hvis ingen kanaler blir funnet med "Nettverksbasert kanalsøk", prøver du "Fullt kanalsøk".

"Fullt kanalsøk": Utfører en fullstendig frekvensskanning, og stiller inn alle kanaler som kan tas inn med de valgte LNB-innstillingene. Tidligere innstilte kanaler blir fjernet.

"Nettverksbasert kanalsøk": Utfører en skanning i transponderne i et nettverk (såkalt NIT-skanning). Fordi "Nettverksbasert kanalsøk" er raskere enn "Fullt kanalsøk", anbefales dette alternativet ved innstilling av et kjent nettverk (normalt forbundet med en satellitt). Det må spesifiseres en transponder som nettverksinformasjonen (andre transpondere) skal hentes fra. Tidligere innstilte kanaler blir fjernet.

"Søk etter nye tjenester":

- Stiller inn på én enkelt transponder.
- Dette er et trinnvis søk, og bør brukes hvis en ny transponder blir montert på satellitmottakeren.
- Tidligere innstilte kanaler blir beholdt, og nye kanaler som blir funnet blir lagt til på slutten av kanallisten for satellittforbindelsen.



- "Søk etter nye tjenester" er ikke tilgjengelig når første oppsett utføres.

3 "Transponder":

I "Nettverksbasert kanalsøk" og "Søk etter nye tjenester" kan du angi transponderinnstillingene manuelt.

4 "Avanserte innstillinger":

Brukes til detaljert oppsett av søkeinnstillingene for å finne tjenester du vil stille inn.

Automatisk kanalinnstilling: Hvis du velger "Kabel", anbefaler vi at du velger "Hurtig kanalsøk" for hurtig kanalsøk. Still inn "Frekvens" og "Nettverks-ID" i henhold til informasjonen fra kabelleverandøren. Hvis ingen kanaler blir funnet med "Hurtig kanalsøk", prøver du "Fullt kanalsøk" (selv om det kan ta litt tid).



- "Fullt kanalsøk" er kanskje ikke tilgjengelig, avhengig av region/land.

Se liste over kompatible kabelleverandører på webområdet for kundestøtte:
<http://support.sony-europe.com/TV/DVBC/>

Kanalsortering: Endrer rekkefølgen på kanalene som er lagret i TV-en.

1 Trykk på \uparrow/\downarrow for å velge den kanalen du vil flytte til den nye posisjonen, trykk så på \oplus .

2 Trykk \uparrow/\downarrow for å velge den nye posisjonen for kanalen, trykk så på \oplus .



- For satellittkanaler velger du "Satellitt kanalsortering" i "Digital innstilling" under "Innstillinger" for å endre rekkefølgen på satellittkanaler med samme fremgangsmåte som over, når det første oppsettet er fullført.
- Du kan også stille inn kanalene manuelt.

Demontere bordstativet fra TV-en

Fjern skruene etter pilmerket \uparrow på TV-en.

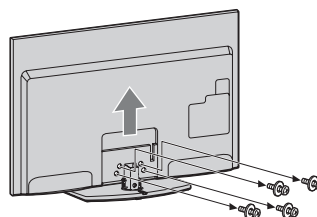

- Bordstativet må ikke fjernes av andre årsaker enn montering av tilsvarende tilbehør på TV-en.
- Unngå å holde i stativdekslet når bordstativet bæres, for å unngå at bordstativet faller ned og forårsaker personskade eller skade på eiendom.

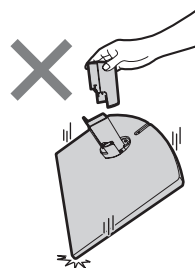

Se på TV

Se programmer

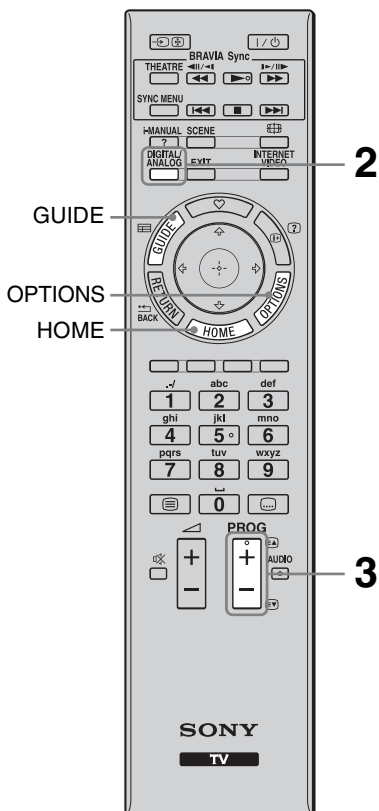

1 Slå på TV-en.

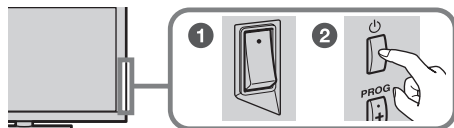

1 For EX719-/EX718-/EX717-/EX716-/EX715-/EX709-/EX708-/EX707-/EX706-/EX705-modellene, slå på **ENERGY SAVING SWITCH** (●).

2 Trykk  på TV-en for å slå TV-en på.

2 Velg en innstilling.



3 Velg en TV-kanal.

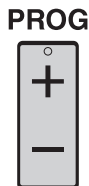

Bruke Digital Electronic Programme Guide

Trykk **GUIDE** i digital modus for å vise programveiledningen.



- Knappene for tallet 5, , **PROG** + og **AUDIO** på fjernkontrollen har en merkelig forhøyning. Du kan bruke disse forhøyningene til hjelp ved betjening av TV-en.

Bruke TV-ens funksjoner

HOME-knappen

Trykk for å vise ulike operasjoner og stille inn skjermbilder.

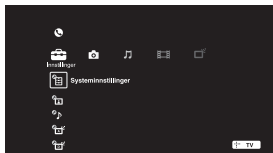

OPTIONS-knappen

Trykk for å vise praktiske funksjoner ut fra gjeldende signal eller innhold.

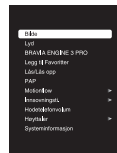

Bruke i-Manual

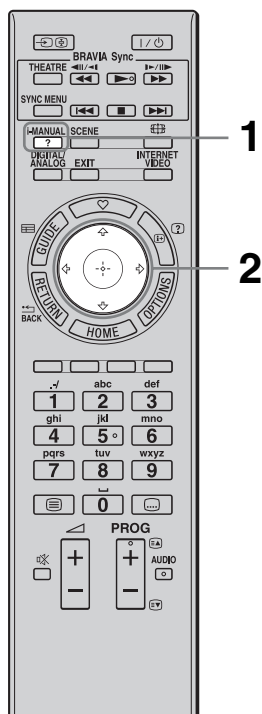

Betjeningsinstruksjoner er innebygd i din BRAVIA TV, og kan vises på skjermen.

Du kan bla gjennom i-Manual når som helst, for å finne de mange praktiske funksjonene.

1 Trykk i-MANUAL.

i-MANUAL



2 Trykk $\leftarrow/\rightarrow/\uparrow/\downarrow/\oplus$ for å velge elementer.

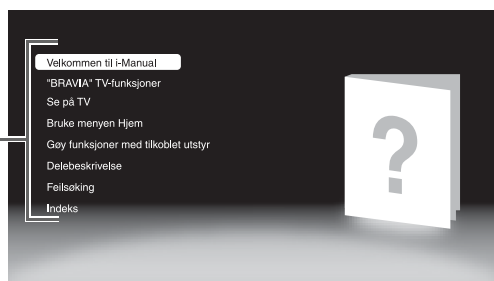
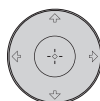

- **Velkommen til i-Manual**
- **"BRAVIA" TV-funksjoner**
- **Se på TV**

Innføring i praktiske funksjoner som EPG Guide, Favoritter osv.

- **Bruke menyen Hjem**

Tilpasse TV-innstillingene osv.



- Bilder og illustrasjoner kan avvike fra det som vises på skjermen.

- **Gøy funksjoner med tilkoblet utstyr**

Innføring i tilkobling av tilleggsutstyr.

- **Delebeskrivelse**

- **Feilsøking**

Finn løsningen hvis det oppstår problemer.

- **Indeks**

Feilsøking

Kontroller om indikatoren  (hvilemodus) blinker rødt.

Hvis indikatoren (hvilemodus) blinker

Selvdiagnosefunksjonen er aktivert.

1 Tell hvor mange ganger indikatoren  (hvilemodus) blinker mellom hver tre-sekunders pause.



Indikatoren kan for eksempel blinke tre ganger, slukkes i tre sekunder, og deretter blinke tre ganger igjen.

2 Trykk  på TV-en for å slå den av, trekk støpselet ut av stikkkontakten, og informer forhandleren din eller Sony servicesenter om hvor mange ganger indikatoren blinker (antall blink).









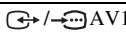

Hvis indikatoren (hvilemodus) ikke blinker

1 Kontroller punktene i tabellene nedenfor. (Se også "Feilsøking" i i-Manual.)

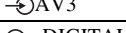
2 Hvis problemet vedvarer, bør du la en kvalifisert tekniker utføre service på TV-en.

Tilstand	Forklaring/løsning
Bilde	
Det vises ikke noe bilde (mørk skjerm) og ingen lyd.	<ul style="list-style-type: none">• Kontroller antenne-/kabelforbindelsene.• Koble TV-en til en stikkontakt og trykk  på TV-en.• Hvis indikatoren  (hvilemodus) lyser rødt, trykker du TV I/.
Små svarte og/eller lyse punkter vises på skjermen.	<ul style="list-style-type: none">• Skjermen består av bildepunkter. Små svarte og/eller lyse punkter (bildepunkter/piksler) på skjermen betyr ikke at noe er feil.
Generelt	
Det er ikke mulig å slå på strømmen til TV-en (kun EX719-/EX718-/EX717-/EX716-/EX715-/EX709-/EX708-/EX707-/EX706-/EX705-modellene).	<ul style="list-style-type: none">• Kontroller om bryteren ENERGY SAVING SWITCH er på (●).
Noen kanaler kan ikke stilles inn.	<ul style="list-style-type: none">• Kontroller mottakeren (antennen) eller tallerkenen.• Det kan være kortslutning i satellittkanalen, eller det kan være problemer med tilkoblingen av kabelen. Kontroller kabelen og tilkoblingen, og slå av TV-en med På / Av-bryteren og slå den deretter på igjen.• Den angitte frekvensen er utenfor søkeområdet. Kontakt leverandøren av satellittsignalet du mottar.
TV-en slår seg av automatisk (går i hvilemodus).	<ul style="list-style-type: none">• Kontroller om "Innsøvningssti." er aktivert, eller bekreft innstillingen "Varighet" for "På-timer".• Kontroller om "Tidsavbrudd for standby" er aktivert.
Fjernkontrollen virker ikke.	<ul style="list-style-type: none">• Skift batteriene.• TV-en kan være i SYNC-modus. Trykk SYNC MENU, velg "TV-kontroll", og velg deretter "Hjem (meny)" eller "Alternativer" for å betjene TV-en.
Passordet for "Tilgangskontroll" er glemt.	<ul style="list-style-type: none">• Angi PIN-koden 9999. (PIN-koden 9999 blir alltid godtatt.)

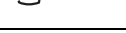
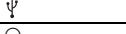
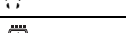
Spesifikasjoner

System	
Skjermssystem	LCD ("Liquid Crystal Display" = skjerm med flytende krystaller)
TV-system	Analog: Avhengig av hvilket land/hvilken region du velger: B/G/H, D/K, L, I Digital: DVB-T/DVB-C Satellitt: DVB-S/DVB-S2
Farge-/bildesystem	Analog: PAL, PAL60 (kun bildeinngang), SECAM, NTSC3.58, NTSC4.43 (kun bildeinngang) Digital: MPEG-2 MP@ML/HL, H.264/MPEG-4 AVC MP/HP@L4
Kanaldekning	Analog: VHF: E2–E12/UHF: E21–E69/CATV: S1–S20/HYPER: S21–S41 D/K: R1–R12, R21–R69/L: F2–F10, B–Q, F21–F69/I: UHF B21–B69 Digital: VHF/UHF Satellitt: IF-frekvens 950-2150 MHz
Lydutgang	10 W + 10 W
Inngangs-/utgangskontakter	
Antennekabel	75 ohm ekstern terminal for VHF/UHF
Satellittmottaker (antenne)	F-hunkopling EC169-24, 75 ohm. DiSEqC 1.0, LNB 13V/18V og 22KHz tone
 AV1, 2	21-pinners scartkontakt (CENELEC-standard) inkludert lyd/bilde-inngang, RGB-inngang og TV lyd/bilde-utgang.
 COMPONENT IN	Støttede formater: 1080p, 1080i, 720p, 576p, 576i, 480p, 480i
 COMPONENT IN	Lydinngang (phonoplugger)
HDMI IN1, 2, 3, 4	Video: 1080/24p, 1080p, 1080i, 720p, 576p, 576i, 480p, 480i Lyd: Tokanals lineær PCM: 32, 44,1 og 48 kHz, 16, 20 og 24 bits, Dolby Digital Analog lydinngang (minijack) (kun HDMI IN4) PC-inngang
 AV3	Bildeinngang (phonoplugg)
 AV3	Lydinngang (phonoplugger)
 DIGITAL AUDIO OUT (OPTICAL)	Digital optisk kontakt (tokanals lineær PCM, Dolby Digital)
 (VAR/FIX)	Lydutgang (phonoplugger)
 PC IN	PC-inngang (Mini D-sub 15-pinners)  PC-lydinngang (mini-plugg)
	USB-port
	Hodetelefoner-kontakt
	CAM (Conditional Access Module)-kontakt
 LAN	10BASE-T/100BASE-TX-kontakt (Tilkoblingshastigheten kan variere avhengig av driftsmiljøet til nettverket. 10BASE-T/100BASE-TX kommunikasjonshastighet og -kvalitet garanteres ikke for denne TV-en.) * Bruk en 10BASE-T/100BASE-TX-kabel i kategori 7 for LAN-tilkobling (medfølger ikke).

Modellnavn KDL-		60EX705	52EX705	46EX709/46EX708/ 46EX707/46EX706/ 46EX705
Strøm og annet				
Strømtilførsel		220 V – 240 V AC, 50 Hz		
Skjermstørrelse (målt diagonalt)		Ca. 152,5 cm/60 tommer	Ca. 132,2 cm/52 tommer	Ca. 116,8 cm/46 tommer
Skjermoppløsning		1920 punkter (horisontalt) × 1080 linjer (vertikalt)		
Strømforsbruk	i "Hjemme"/ "Standard"- modus	144 W	103 W	90,0 W
	i "Butikk"/ "Dynamisk"- modus	208 W	142 W	125 W
Strømforsbruk i hvilemodus*1		0,23 W (15 W når "Hurtigstart" er satt til "På")		
Gjennomsnittlig årlig strømforsbruk*2		210 kWh	150 kWh	131 kWh
Mål (ca.) (b × h × d)				
med sokkel		143,1 × 90,9 × 38,6 cm	125,2 × 80,5 × 35,0 cm	111,8 × 73,0 × 28,0 cm
uten sokkel		143,1 × 87,7 × 6,6 cm	125,2 × 77,5 × 6,5 cm	111,8 × 69,8 × 6,5 cm
Masse (ca.)				
med sokkel		38,1 kg	27,0 kg	21,3 kg
uten sokkel		31,3 kg	22,7 kg	18,4 kg
Medfølgende tilbehør		Se "Kontrollere tilbehøret" (side 3).		
Tilleggsutstyr		Veggmonteringskonsoll: SU-WL500		

Modellnavn KDL-		40EX709/ 40EX708/ 40EX707/ 40EX706/40EX705	40EX605	32EX709/ 32EX707/ 32EX706/32EX705	32EX605
Strøm og annet					
Strømtilførsel		220 V – 240 V AC, 50 Hz			
Skjermstørrelse (målt diagonalt)		Ca. 101,6 cm/40 tommer	Ca. 101,6 cm/40 tommer	Ca. 80,1 cm/32 tommer	Ca. 80,1 cm/32 tommer
Skjermoppløsning		1920 punkter (horisontalt) × 1080 linjer (vertikalt)			
Strømforsbruk	i "Hjemme"/ "Standard"- modus	79,0 W	73,0 W	67,0 W	58,0 W
	i "Butikk"/ "Dynamisk"- modus	107 W	98 W	91 W	80 W
Strømforsbruk i hvilemodus*1		0,2 W (15 W når "Hurtigstart" er satt til "På")			
Gjennomsnittlig årlig strømforsbruk*2		115 kWh	107 kWh	98 kWh	85 kWh
Mål (ca.) (b × h × d)					
med sokkel		98,5 × 65,5 × 28,0 cm	95,2 × 61,3 × 25,0 cm	81,1 × 53,9 × 25,0 cm	76,4 × 50,7 × 25,0 cm
uten sokkel		98,5 × 62,3 × 6,4 cm	95,2 × 58,1 × 7,4 cm	81,1 × 50,7 × 6,5 cm	76,4 × 47,5 × 7,3 cm
Masse (ca.)					
med sokkel		17,8 kg	14,9 kg	12,7 kg	11,1 kg
uten sokkel		14,9 kg	12,7 kg	10,7 kg	9,1 kg
Medfølgende tilbehør		Se "Kontrollere tilbehøret" (side 3).			
Tilleggsutstyr		Veggmonteringskonsoll: SU-WL500			

Modellnavn KDL-	55EX715	46EX715/ 46EX716/ 46EX717/ 46EX718/46EX719	40EX715/ 40EX716/ 40EX717/ 40EX718/40EX719	32EX715/ 32EX716/ 32EX717/32EX719	
Strøm og annet					
Strømtilførsel	220 V – 240 V AC, 50 Hz				
Skjermstørrelse (målt diagonalt)	Ca. 138,8 cm/55 tommer	Ca. 116,8 cm/46 tommer	Ca. 101,6 cm/40 tommer	Ca. 80,1 cm/32 tommer	
Skjermoppløsning	1920 punkter (horisontalt) × 1080 linjer (vertikalt)				
Strømførbbruk	i "Hjemme"/ "Standard"- modus	101 W	86 W	84 W	52 W
	i "Butikk"/ "Dynamisk"- modus	141 W	120 W	114 W	73 W
Strømførbbruk i hvilemodus* ¹	0,2 W (15 W når "Hurtigstart" er satt til "På")	0,2 W (13 W når "Hurtigstart" er satt til "På")			
Gjennomsnittlig årlig strømførbbruk* ²	147 kWh	126 kWh	123 kWh	76 kWh	
Mål (ca.) (b × h × d)					
med sokkel	127,8 × 79,7 × 35,0 cm	108,5 × 68,8 × 26,0 cm	95,2 × 61,3 × 25,0 cm	76,4 × 50,7 × 25,0 cm	
uten sokkel	127,8 × 76,5 × 7,3 cm	108,5 × 65,6 × 7,5 cm	95,2 × 58,1 × 7,4 cm	76,4 × 47,5 × 7,4 cm	
Masse (ca.)					
med sokkel	26,1 kg	18,6 kg	15,4 kg	10,8 kg	
uten sokkel	21,8 kg	16,3 kg	13,2 kg	8,8 kg	
Medfølgende tilbehør	Se "Kontrollere tilbehøret" (side 3).				
Tilleggsstyr	Veggmonteringskonsoll: SU-WL500				

*¹ Spesifisert strømførbbruk i hvilemodus nås etter at TV-en har avsluttet nødvendige interne prosesser.

*² 4 timer daglig og 365 dager i året



- Redusere strømførbbruken
 - Hvis du reduserer lysstyrken i bakgrunnsbelysningen (skjermens lysstyrke), reduseres strømførbbruken.
 - Med "Øko"-innstillingene (f.eks. "Strømsparing", "Tidsavbrudd for standby") kan du redusere strømførbbruken og dermed spare penger ved å redusere strømførbbruken.
 - Hvis du slår av TV-en med **ENERGY SAVING SWITCH**-bryteren (kun bestemte modeller), er strømførbbruken nesten null.

Design og spesifikasjoner kan endres uten varsel.

Montere tilbehøret (veggmonteringskonsoll)

Til kundene:

Av hensyn til produktets og din egen sikkerhet, anbefaler Sony sterkt at du lar Sony-forhandleren eller godkjente installatører montere TV-en din. Ikke forsøk å montere den selv.

Til Sony-forhandlere og -leverandører:

Sørg for å vektlegge sikkerheten under montering, regelmessig vedlikehold og inspeksjon av dette produktet.

TV-en kan monteres med veggmonteringskonsollen SU-WL500 (selges separat).

- Se instruksjonene som fulgte med veggmonteringskonsollen for korrekt montering.
- Se "Demontere bordstativet fra TV-en" (side 7).



- Plasser TV-en på bordstativet, mens du fester monteringskroken.
- For 55EX715 og EX709-/EX708-/EX707-/EX706-/EX705-modellene:
 - Oppbevar skruene som er fjernet på et sikkert sted, og utilgjengelig for barn.
 - Når bordstativet festes igjen, må de fjernede skruene monteres i de opprinnelige hullene bak på TV-en.

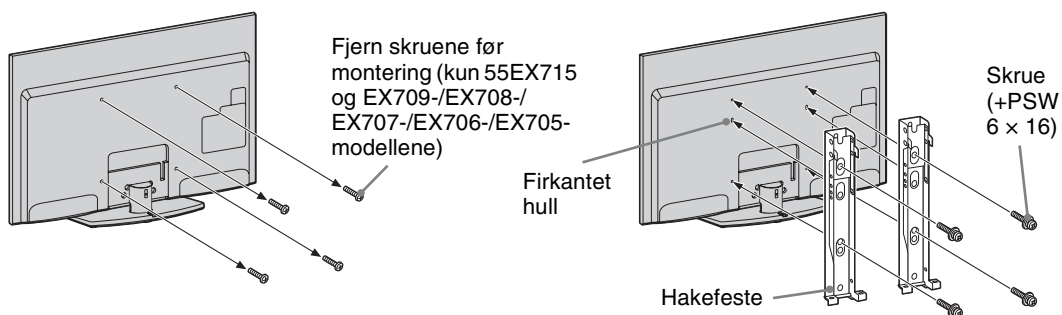

Det kreves tilstrekkelig ekspertise til montering av dette produktet, spesielt for å vurdere styrken til veggen som skal bære vekten av TV-apparatet. Sørg for at du får en Sony-forhandler eller godkjent leverandør til å feste dette produktet til veggen, og for at sikkerheten tillegges tilstrekkelig vekt under monteringen. Sony kan ikke gjøres erstatningsansvarlig for eventuelle materielle skader eller helseskader som er forårsaket av feilaktig håndtering av produktet eller av feilaktig montering.

Tabell over TV-ens monteringsmål

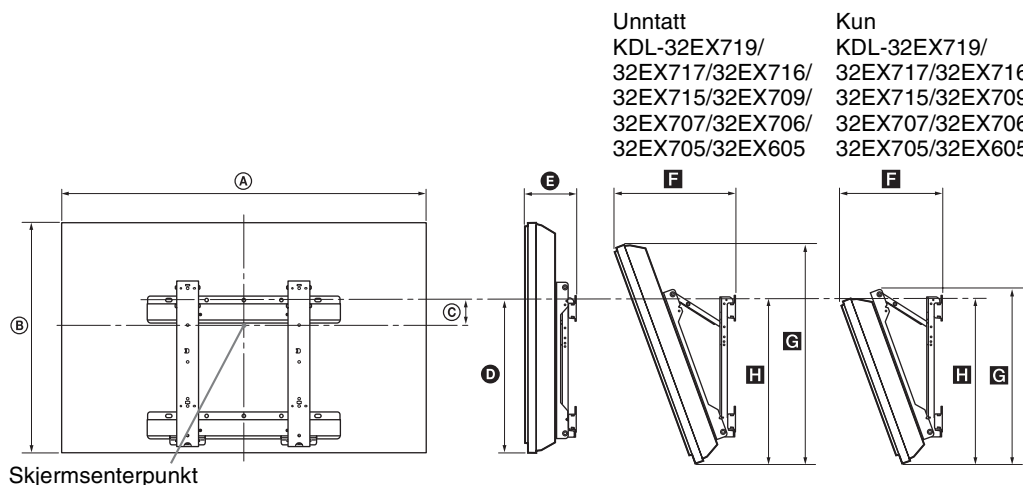

Enhet: cm

Modellnavn KDL-	Skjermmåål		Skjermssentermåål	Lengde for hver monteringsvinkel				
				Vinkel (0°)		Vinkel (20°)		
	A	B		D	E	F	G	H
60EX705	143,1	87,7	3,1	48,3	11,5	37,5	82,4	50,1
55EX715	127,8	76,5	4,1	43,1	11,3	35,2	71,9	45,2
52EX705	125,2	77,5	8,2	48,3	11,4	33,9	72,8	50,1
46EX719/46EX718/ 46EX717/46EX716/ 46EX715	108,5	65,6	9,5	43,1	12,1	32,3	61,6	45,4
46EX709/46EX708/ 46EX707/46EX706/ 46EX705	111,8	69,8	12,1	48,3	11,4	31,3	65,6	50,1
40EX719/40EX718/ 40EX717/40EX716/ 40EX715	95,2	58,1	13,3	43,1	12,1	29,7	54,6	45,4
40EX709/40EX708/ 40EX707/40EX706/ 40EX705	98,5	62,3	15,8	48,3	11,4	28,7	58,5	50,1
40EX605	95,2	58,1	13,3	43,1	12,0	29,7	54,6	45,4
32EX719/32EX717/ 32EX716/32EX715	76,4	47,5	18,5	43,1	12,1	26,0	47,3	45,4
32EX709/32EX707/ 32EX706/32EX705	81,1	50,7	19,7	45,9	11,5	25,7	49,7	47,8
32EX605	76,4	47,5	18,5	43,1	12,0	26,0	47,3	45,4

Tallene i ovenstående tabell kan variere noe, avhengig av installasjonen.

ADVARSEL!

Den veggen TV-en skal monteres på, bør kunne bære minst fire ganger TV-ens vekt. Se "Spesifikasjoner" (side 11) for informasjon om vekten.

Diagram/tabell over plassering av skruer og kroker

Modellbetegnelse	Skruer plassering	Krok plassering
KDL-60EX705 KDL-55EX715	e, j	a
KDL-52EX705 KDL-46EX719/46EX718/46EX717/46EX716/46EX715 KDL-46EX709/46EX708/46EX707/46EX706/46EX705 KDL-40EX719/40EX718/40EX717/40EX716/40EX715 KDL-40EX709/40EX708/40EX707/40EX706/40EX705 KDL-40EX605		b
KDL-32EX719/32EX717/32EX716/32EX715 KDL-32EX709/32EX707/32EX706/32EX705 KDL-32EX605	f, j	c

Skruer plassering

Ved installasjon av monteringskrok på TV-en.

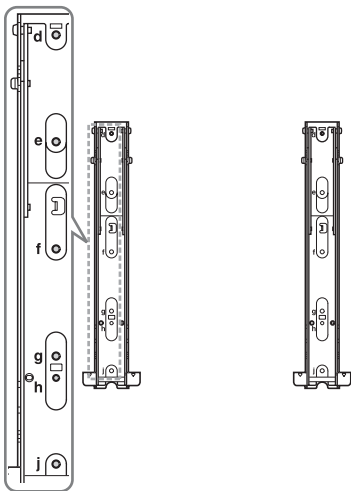

Krok plassering

Ved installasjon av TV-en på understellsbraketten.

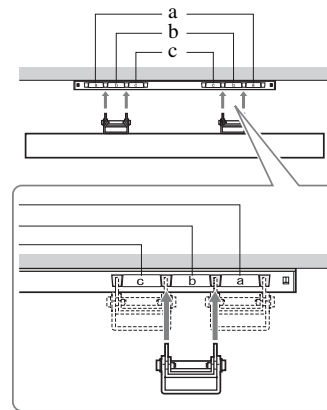

Sikkerhets- informasjon

Installasjon/oppsett

Installer og bruk TV-apparatet i samsvar med instruksjonene nedenfor for å unngå risiko for brann, elektrisk støt eller annen skade og/eller personskader.

Installasjon

- TV-en bør installeres i nærheten av en lett tilgjengelig stikkontakt.
- Plasser TV-apparatet på et stabilt og jevnt underlag.
- Kun kvalifisert serviceperson må gjennomføre eventuell installasjon på vegg.
- Av sikkerhetsgrunner anbefales det på det sterkeste at du bruker tilleggsutstyr fra Sony, som omfatter:
 - Veggmonteringsbrakett SU-WL500
- Pass på at du bruker skruene som følger med veggmonteringsbraketten når du fester monteringskrokene til TV-apparatet. De vedlagte skruene er utformet slik at de er mellom 8 mm og 12 mm lange målt fra monteringskrokens overflate. Skruenes diameter og lengde varierer i forhold til veggmonteringsbraketts modell.
- Hvis du bruker andre skruer enn de som følger med, kan TV-apparatet bli skadet inni eller det kan falle ned osv.

8 mm - 12 mm



Bæring

- Før du bærer TV-apparatet, må du koble fra alle kablene.
- Et stort TV-apparat må bæres av to eller flere personer.
- Når TV-apparatet bæres for hånd, må du holde det som vist til høyre. Ikke utsett LCD-skjermen og rammen rundt for press-belastning.
- Når du løfter eller flytter TV-apparatet, må du holde det godt på undersiden.
- Ikke utsett TV-apparatet for støt eller sterke vibrasjoner når du flytter det.
- Når du leverer inn TV-apparatet på grunn av reparasjon eller hvis du flytter, bør du transportere det i originalemballasjen.

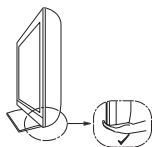
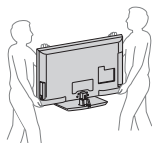

Ventilasjon

- Ventilasjonsåpningene må aldri tildekkes, og du må aldri stikke gjenstander inn i kabinettet.
- La det være plass rundt TV-apparatet, som vist under.
- Det anbefales på det sterkeste at du bruker en veggmonteringsbrakett som er godkjent av Sony for å oppnå tilstrekkelig luft sirkulasjon.

Installering på vegg

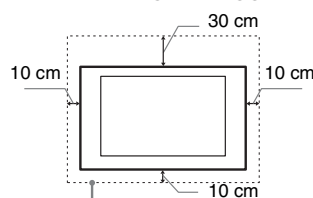

La det være minst så mye plass rundt TV-apparatet.

Installering med sokke

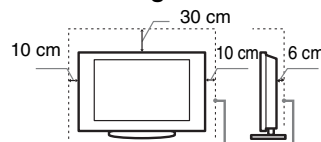

La det være minst så mye plass rundt TV-apparatet.

- For å sikre tilstrekkelig ventilasjon og forhindre at det samler seg støv eller smuss:
 - Ikke legg TV-apparatet ned på ryggen, ikke installer det opp-ned, bak-frem eller på skrått.
 - Ikke plasser TV-apparatet på en hylle, et teppe, en seng eller i et skap.
 - Ikke dekk til TV-apparatet med et klede, som for eksempel gardiner, eller andre ting som for eksempel aviser osv.
 - Ikke installer TV-apparatet som vist under.

Blokkert luft sirkulasjon.

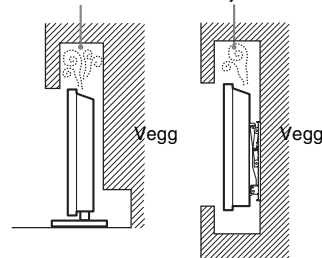

Nettledning

Håndter nettledningen og støpselet som følger for å unngå risiko for brann, elektrisk støt eller annen skade og/eller personskader:

- Bruk kun nettledninger som er levert av Sony, ikke av andre leverandører.
- Stikk støpselet helt inn i stikkkontakten.
- Koble TV-apparatet kun til en strømforsyning på 220-240 V vekselstrøm.
- Før du legger kablene, pass på at nettledningen er frakoblet for din egen sikkerhets skyld og pass på at du ikke snubler i kablene.

- Trekk ut støpselet med nettledningen før du utfører arbeider eller flytter TV-apparatet.
- Hold nettledningen unna varmekilder.
- Trekk ut støpselet og rengjør det regelmessig. Støv på støpselet opptar fuktighet, som kan medføre at isolasjonen forringes. Dermed kan det oppstå brann.

Merknader

- Ikke bruk den vedlagte nettledningen til annet utstyr.
- Ikke klem, bøy eller vri nettledningen for mye. Trådene i lederne kan bli blottlagt eller brytes av.
- Ikke foreta endringer på nettledningen.
- Ikke sett tunge gjenstander på nettledningen.
- Ikke trekk i selve nettledningen når du kobler fra strømmen.
- Ikke koble for mange apparater til den samme stikkkontakten.
- Ikke bruk stikkontakter som er i dårlig stand.

Forbudt bruk

Ikke installer/bruk TV-apparatet på steder, i omgivelser eller situasjoner som de som er oppført nedenfor, ellers kan TV-apparatet fungere feil og forårsake brann, elektrisk støt, skader og/eller personskader.

Steder:

Utendørs (i direkte sollys), ved vannkant, på et skip eller andre fartøyer, i et kjøretøy, i medisinske institusjoner, ustabile posisjoner, i nærheten av vann eller regn, fuktighet eller røyk.

Omgivelser:

Steder som er varme, fuktige eller særlig støvet; slik at insekter har adgang; hvor det kan bli utsatt for mekanisk vibrasjon, i nærheten av åpen ild (stearinlys osv). TV-apparatet må ikke utsettes for vanndråper eller vannsprut. Det må ikke plasseres gjenstander som er fylt med væske oppå TV-en (f.eks. blomstervase).

Situasjoner:

Ikke bruk apparatet når du er våt på hendene, når kabinettet er tatt av eller når det er tilkoblet utstyr som ikke er anbefalt av produsenten. Trekk ut støpselet fra stikkkontakten og koble fra antenneledningen når det lynr.

Knuselig glass:

- Ikke kast noe på TV-apparatet. Glasset i skjermen kan knuse og forårsake alvorlig personskade.
- Hvis overflaten på TV-apparatet sprekker, må du ikke berøre det før du har trukket ut støpselet. Ellers kan du få elektrisk støt.

Når TV-en ikke er i bruk

- Hvis TV-apparatet ikke skal brukes noen dager, bør du skille apparatet fra strømmen med et miljøhensyn og sikkerhetsgrunner.
- Siden TV-en ikke er koblet fra strømmen når du bare slår det av, må du trekke støpselet ut av stikkkontakten for å koble TV-apparatet fullstendig fra.

- Enkelte TV-apparater har imidlertid funksjoner som krever at apparatet står på i hvilemodus for at de skal fungere korrekt.

Barns sikkerhet

- Ikke la barn klatre på TV-apparatet.
- For å unngå at små barn kan svelge mindre deler, hold disse delene av tilleggsutstyret unna barns rekkevidde.

Hvis følgende problemer oppstår...

Slå av TV-apparatet og trekk ut støpselet fra strømmen øyeblikkelig dersom følgende problemer oppstår.

Be forhandleren din eller Sony servicesentre om å få TV-en kontrollert av kvalifisert servicepersonell.

Dersom:

- Nettkabelen er skadet.
- Stikkontakter er i dårlig stand.
- TV-apparatet er skadet fordi det har falt ned, vært utsatt for støt eller det er kastet noe på det.
- Det er kommet væske eller gjenstander inn i åpningene på kabinettet.

Advarsel

For å forhindre spredning av brann, hold levende lys eller andre åpne flammer borte fra dette produktet.



Utstyr som er jordet via nettplugg og/eller via annet jordtilkoblet utstyr – og samtidig er tilkoblet et kabel-TV nett, kan forårsake brannfare.

For å unngå dette skal det ved tilkobling av utstyret til kabel-TV nettet installeres et galvanisk skille mellom utstyret og kabel-TV nettet.

Forholdsregler

Se på TV

- Se på TV-apparatet i moderat belysning, da det sliter på øynene å se på TV-apparatet i dårlig lys over lengre tidsrom.
- Når du bruker hodetelefoner, justerer du lydvoluet slik at det ikke blir for kraftig, så unngår du hørselsskader.

LCD-skjerm

- Selv om LCD-skjermen er produsert med høypresisjonsteknologi og 99,99% eller mer av pikselene er effektive, kan det opptre svarte punkter eller lyspunkter (røde, blå eller grønne) konstant på LCD-skjermen. Dette er en egenskap LCD-skjerm har, og ingen feil.
- Ikke trykk på eller rip i frontfilteret, og ikke plasser noe oppå dette TV-apparatet. Bildet kan bli ujevnt eller LCD-skjermen kan bli ødelagt.
- Hvis dette TV-apparatet brukes på kalde steder, kan bildet bli uregelmessig eller mørkt. Dette er ingen feil. Det forsvinner når temperaturen øker.

- Spøkelsesbilder kan opptre når stillbilder vises kontinuerlig. Disse forsvinner etter en stund.
- Skjermen og kabinettet kan bli varmt når du bruker apparatet. Dette er ikke en feil på produktet.
- LCD-skjermen inneholder en liten mengde flytende krystaller. Enkelte fluorescerende rør som er brukt i dette TV-settet inneholder dessuten kvikksølv. Følg lokale lover og forskrifter for avfallsbehandling.

Håndtering og rengjøring av skjermflaten/kabinettet på TV-apparatet

Husk å trekke ut støpselet med nettleidingen til TV-en før du rengjør apparatet.

For å unngå forringelse av skjermen og materialene apparatet er laget av, ta hensyn til følgende forholdsregler.

- Når du skal fjerne støv fra overflaten/ kabinettet, tørker du forsiktig over med en myk klut. Hvis du ikke får av støvet på denne måten, tørker du med en myk klut fuktet i et mildt vaskemiddel.
- Ikke spray vann eller rengjøringsmidler direkte inn i TV-apparatet. Det kan dryppe til bunnen av skjermen eller ytre deler og kan forårsake feilfunksjon.
- Bruk aldri skuresvamp, alkaliske/syreholdige rengjøringsmidler, skurepulver eller sterke løsemidler, som alkohol, benzen, fortynningsmidler eller insektmidler. Bruk av denne typen midler, eller langvarig kontakt med gummi eller vinyl, kan resultere i skade på skjermen og kabinettet.
- Det anbefales å støvsuge ventilasjonsåpningene med jevne mellomrom for å sikre skikkelig ventilasjon.
- Når TV-apparatets vinkel skal justeres, må du flytte forsiktig på det for å unngå å TV-en forskyver seg eller faller av sokkelen.

Alternativt tilleggsutstyr

- Hold alternative komponenter eller annet utstyr som avgir elektromagnetisk stråling, borte fra TV-apparatet. Ellers kan bildet forvrenges og/eller det oppstår en støyende lyd.
- Dette utstyret er testet og funnet i samsvar med grensene som angitt i EMC-direktivet med en tilkoblingskabel kortere enn 3 meter.

Batterier

- Sett batteriene i riktig vei.
- Du må ikke bruke forskjellige batterityper eller blande gamle og nye batterier.
- Kast brukte batterier på en miljøvennlig måte. Noen steder kan kassering av batterier være lovregulert. Kontakt de lokale myndighetene hvis du vil vite mer om dette.
- Vær forsiktig når du bruker fjernkontrollen. Du må ikke slippe, trække på eller søle noen form for væske på fjernkontrollen.
- Du må ikke legge fjernkontrollen nær en varmekilde, et sted der den kan bli utsatt for direkte sollys eller i et fuktig rom.

Avhending av TV-apparatet



Avhending av gamle elektriske og elektroniske apparater (gjelder i den Europeiske

Unionen og andre europeiske land med separat innsamlingsystem)

Dette symbolet på produktet eller emballasjen indikerer at dette produktet ikke må behandles som husholdningsavfall. I stedet skal det leveres til spesiell innsamlingsstasjon for gjenvinning av elektrisk og elektronisk utstyr. Ved å sørge for at dette produktet avhendes på korrekt måte, vil du være med på å forhindre mulige negative følger for miljøet og helse, som ellers kan forårsakes av feilaktig avfallshåndtering av dette produktet. Gjenvinning av disse materialene vil være med på å ta vare på våre naturressurser. For mer informasjon om gjenvinning av dette produktet, kan du kontakte lokale myndigheter, renovasjonsverket der du bor eller butikken der du kjøpte produktet.



Avfallsinstruksjon vedrørende oppbrukte batterier (gjelder i EU og andre europeiske land

med separate resirkuleringsrutiner)

Dette symbolet på batteriet eller på forpakningen betyr at batteriet ikke skal behandles som vanlig husholdningsavfall. På visse batterier kan dette symbolet brukes i kombinasjon med et kjemisk symbol. Symbolet for kvikksølv (Hg) eller bly (Pb) er lagt til dersom batteriet inneholder mer enn 0,0005% kvikksølv eller 0,004% bly. Ved å sørge for at disse batteriene blir kastet riktig vil du bidra til å beskytte miljøet og menneskers helse fra potensielt negative konsekvenser som ellers kunne ha blitt forårsaket av ukorrekt avfallsmetode. Resirkulering av materialene vil bidra til å bevare naturlige ressurser. Hva gjelder produkter som av sikkerhets-, ytelses- eller dataintegritetsgrunner krever permanent tilkobling til et inkkorporert batteri, bør dette batteriet skiftes kun av autorisert servicepersonell. For å forsikre at batteriet blir behandlet korrekt skal det leveres til en resirkuleringsstasjon for elektriske produkter når det er oppbrukt. Hva gjelder alle andre batterier, vennligst se informasjonen om hvordan man fjerner batteriet på riktig måte. Lever batteriet på en resirkuleringsstasjon for oppbrukte batterier. For mer detaljert informasjon vedrørende korrekt avfallsmetode av dette produktet og av andre batterier, vennligst kontakt ditt kommunekontor, din avfallstjeneste eller forhandleren hvor du kjøpte produktet.

Úvod

Děkujeme vám, že jste si vybrali tento výrobek Sony. Před zapnutím televizoru si prosím pozorně přečtete tento návod a uschovejte jej pro budoucí potřebu.

Výrobce tohoto výrobku je Sony Corporation, 1-7-1 Konan Minato-ku Tokyo, 108-0075 Japonsko. Zplnomocněným zástupcem pro požadavky ohledně elektromagnetické kompatibility EMC a bezpečnosti výrobku je Sony Deutschland GmbH, Hedelfinger Strasse 61, 70327 Stuttgart, SRN. Pro záležitosti servisu a záruky se obraťte na adresy uváděné v servisních a záručních dokumentech.

Poznámky k funkcím digitální televize

- Všechny funkce související s digitální televizí (**DVB**) budou fungovat pouze v zemích nebo oblastech, ve kterých jsou šířeny signály digitálního pozemního vysílání DVB-T (MPEG-2 a H.264/MPEG-4 AVC), nebo kde je přístup ke kompatibilní kabelové službě DVB-C (MPEG-2 a H.264/MPEG-4 AVC). Ověřte si laskavě u svého místního prodejce, zda v místě, kde žijete, lze přijímat signál DVB-T, nebo se zeptejte svého poskytovatele kabelového vysílání, zda je jeho kabelová služba DVB-C vhodná k použití s tímto televizorem.
- Poskytovatel kabelového vysílání může za takové služby vyžadovat dodatečné poplatky nebo souhlas se svými smluvními podmínkami.
- Přestože televizor splňuje specifikace DVB-T a DVB-C, nelze zaručit kompatibilitu s budoucím pozemním DVB-T a kabelovým DVB-C digitálním vysíláním.
- Některé funkce digitální televize nemusí být v některých zemích/oblastech k dispozici a kabelový režim DVB-C nemusí s některými poskytovateli fungovat správně.

Seznam vhodných poskytovatelů kabelových služeb najdete na webových stránkách technické podpory:

<http://support.sony-europe.com/TV/DVBC/>

ℹ

- Pokyny k „Instalaci nástěnného montážního rámu“ jsou uvedeny v tomto návodu k obsluze televizoru.
- Ilustrace použité v této příručce jsou k sérii KDL-40EX705, pokud není uvedena jiná série.

Informace o obchodních značkách

DVB je registrovaná obchodní značka projektu DVB.

HDMI, logo HDMI a High-Definition Multimedia Interface jsou ochranné známky nebo registrované ochranné známky společnosti HDMI Licensing LLC ve Spojených státech a jiných zemích.

DLNA®, logo DLNA a DLNA CERTIFIED® jsou obchodní značky, servisní značky nebo certifikační značky organizace Digital Living Network Alliance.

DivX® je technologie komprimace video souborů vyvinutá společností DivX, Inc.

DivX, DivX Certified a přidružená loga jsou obchodními značkami společnosti DivX, Inc. a lze je používat pouze s licencí.

DIVX VIDEO: DivX® je digitální video formát vytvořený společností DivX, Inc. Toto je oficiální DivX Certified zařízení pro přehrávání video formátu DivX. Více informací a softwarových nástrojů ke konvertování vašich souborů na DivX video naleznete na adrese www.divx.com.

DIVX VIDEO-ON-DEMAND: Toto zařízení DivX Certified® musí být registrované pro přehrávání obsahu DivX Video-on-Demand (VOD). Registrační kód vygenerujete v sekci DivX VOD v nabídce nastavení zařízení. Pomocí tohoto kódu pokračujte v registraci na vod.divx.com, kde také zjistíte více o DivX VOD.

Vyrobeno v licenci Dolby Laboratories. „Dolby“ a symbol dvojitého D jsou obchodní značky společnosti Dolby Laboratories.

„BRAVIA“ a BRAVIA jsou obchodní značky Sony Corporation.

„XMB“ a „xross media bar“ jsou ochranné značky společnosti Sony Corporation a Sony Computer Entertainment Inc.

DiSEqC™ je ochranná známka společnosti EUTELSAT.

HDMI[™]
HIGH-DEFINITION MULTIMEDIA INTERFACE

DOLBY
DIGITAL PLUS

dlna[®]
CERTIFIED

DiSEqC 1.0

Obsah

Kontrola příslušenství	3
Vkládání baterií do dálkového ovládání	3
Nastavení	
Připojení stolního stojanu (kromě KDL-60EX705).....	4
Připojení antény/zařízení Set Top Box/rekordéru (např. DVD rekordér)	4
Zabezpečení televizoru před převrácením.....	5
Spojování kabelů	5
Provedení počátečního nastavení.....	5
Odmontování stolního stojanu z televizoru	7
Sledování televize	
Sledování programů	8
Použití funkcí televizoru	8
Použití příručky i-Manual	9
Doplňkové informace	
Řešení problémů.....	10
Specifikace	12
Instalace příslušenství (nástěnný montážní rám)	15
Tabulka rozměrů k instalaci televizoru.....	16
Nákres/tabulka umístění šroubů a závěsů.....	17
Bezpečnostní informace	18
Upozornění	19

- Návod k použití je vestavěn do televizoru BRAVIA. Podrobnosti o použití příručky naleznete v části „Použití příručky i-Manual“ (strana 9).
- Před použitím televizoru si přečtěte část „Bezpečnostní údaje“ (strana 18). Návod si uschovejte i pro budoucí potřebu.

Kontrola příslušenství

Napájecí kabel (1)

Dálkový ovladač (1)

Baterie velikosti AAA (typ R3) (2)

Držák kabelu (1)

Zadní kryt stojanu (1)*¹

(pouze KDL-40/32EX719, KDL-40EX718, KDL-40/32EX717, KDL-40/32EX716, KDL-40/32EX715, KDL-40/32EX709, KDL-40EX708, KDL-40/32EX707, KDL-40/32EX706, KDL-40/32EX705 a KDL-40/32EX605)

Stolní stojan (1)*²

(kromě KDL-60EX705)

Upevňovací šrouby stojanu (M5 × 16) (4)

(kromě KDL-60EX705)

Sestavení šroubů stojanu (M5 × 16) (4)

(pouze KDL-40/32EX719, KDL-40EX718, KDL-40/32EX717, KDL-40/32EX716, KDL-40/32EX715, KDL-40/32EX709, KDL-40EX708, KDL-40/32EX707, KDL-40/32EX706, KDL-40/32EX705 a KDL-40/32EX605)

*¹ Pro KDL-46EX719, KDL-46EX718, KDL-46EX717, KDL-46EX716, KDL-55/46EX715, KDL-46EX709, KDL-46EX708, KDL-46EX707, KDL-46EX706 a KDL-60/52/46EX705 je zadní kryt stojanu připevněn ke stojanu během výroby.

*² Pro KDL-40/32EX719, KDL-40EX718, KDL-40/32EX717, KDL-40/32EX716, KDL-40/32EX715, KDL-40/32EX709, KDL-40EX708, KDL-40/32EX707, KDL-40/32EX706, KDL-40/32EX705 a KDL-40/32EX605 sestavte stolní stojan pomocí dodaných šroubů. Sestavte stojan podle pokynů v návodu stolního stojanu.

Vkládání baterií do dálkového ovládání

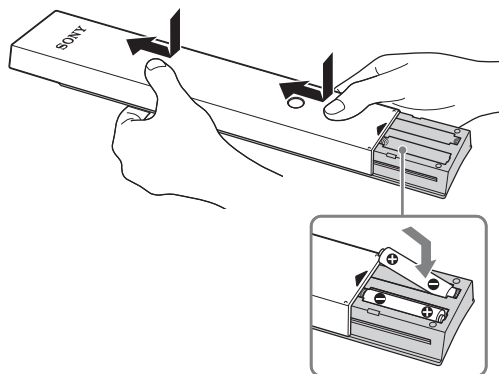

Připojení stolního stojanu (kromě KDL-60EX705)

- 1 Informace o správném připojení stolního stojanu televizoru k některým modelům televizorů naleznete v dodané příručce stojanu.
- 2 Umístěte televizor na stolní stojan.

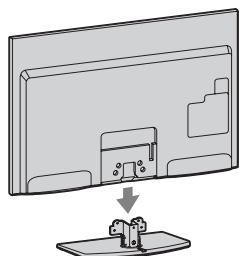

- 3 Pomocí dodaných šroubů připevněte televizor ke stolnímu stojanu podle šipek ↕, které označují otvory šroubů.

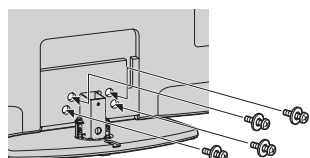

- Jestliže použijete elektrický šroubovák, nastavte točivý moment na přibližně 1,5 N·m {15 kgf·cm}.

- 4 Pro KDL-40/32EX719, KDL-40EX718, KDL-40/32EX717, KDL-40/32EX716, KDL-40/32EX715, KDL-40/32EX709, KDL-40EX708, KDL-40/32EX707, KDL-40/32EX706, KDL-40/32EX705 a KDL-40/32EX605 připevněte ke stolnímu stojanu dodaný zadní kryt po utažení všech šroubů.

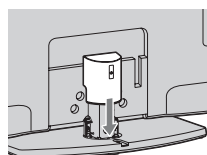

Připojení antény/zařízení Set Top Box/rekordéru (např. DVD rekordér)

Připojení zařízení Set Top Box/rekordéru (např. DVD rekordéru) pomocí SCART

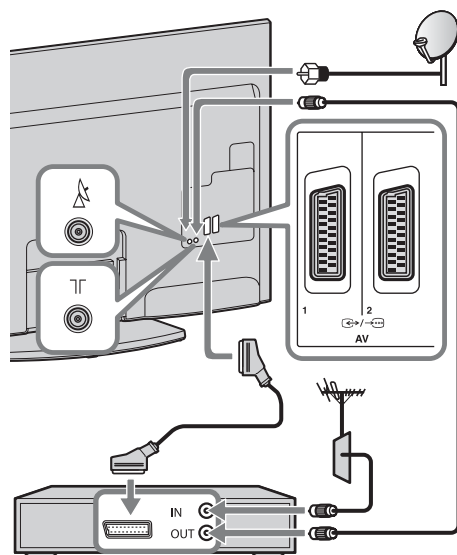

Set top box/rekordér (např. DVD rekordér)



- Satelitní konektor zašroubujte zlehka rukou, nepoužívejte žádný nástroj.
- Televizor musí být při připojování satelitní antény vypnutý.

Připojení zařízení Set Top Box/rekordéru (např. DVD rekordéru) pomocí HDMI

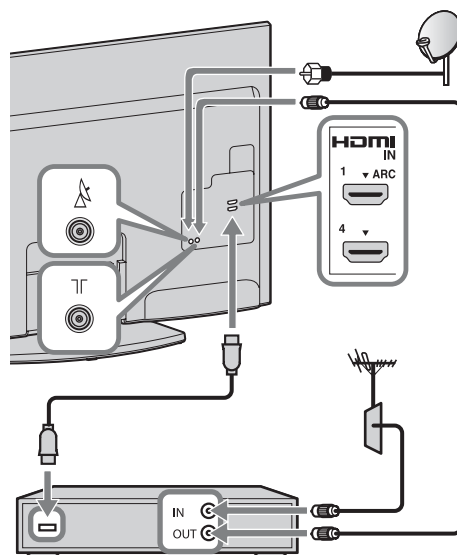

Set top box/rekordér (např. DVD rekordér)

Doporučení pro zásuvku typu F

Na ilustraci je doporučení pro zásuvku typu F.

Přesah vnitřního drátu v přípojce musí být méně než 1,5 mm.

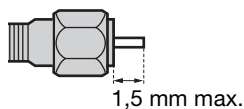

(Referenční ilustrace pro zásuvku typu F)

Zabezpečení televizoru před převrácením

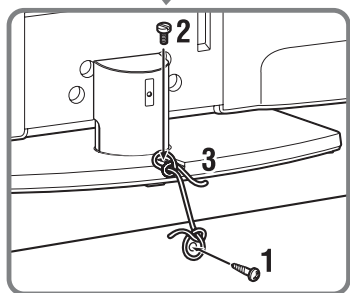
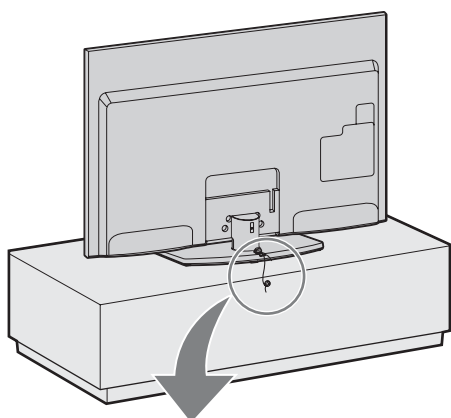

- 1 Do televizního stojanu zašroubujte šroub do dřeva (průměr 4 mm, není součástí dodávky).
- 2 Do otvoru na šroub u televizoru zašroubujte šroub do kovu (M4 × 16, není součástí dodávky).
- 3 Šroub do dřeva a šroub do kovu svažte silnou šňůrou (není součástí dodávky).

Spojování kabelů

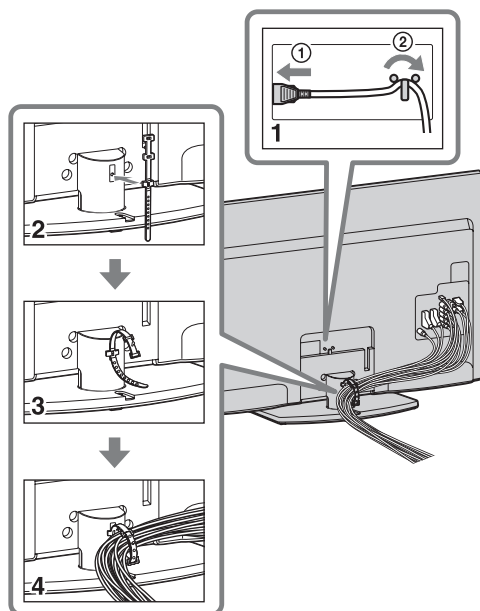

- Napájecí kabel nespojujte s ostatními kabely.

Provedení počátečního nastavení

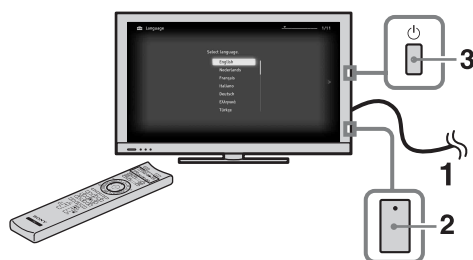

Pouze modely EX719/
EX718/EX717/EX716/
EX715/EX709/EX708/
EX707/EX706/EX705

- 1 Připojte televizor k elektrické zásuvce.
- 2 Pro modely EX719/EX718/EX717/EX716/EX715/EX709/EX708/EX707/EX706/EX705: Zkontrolujte, zda je spínač nastavení **ENERGY SAVING SWITCH** zapnut (●).

3 Stiskněte na televizoru.

Při prvním zapnutí televizoru se na obrazovce objeví nabídka volby jazyka.

4



Říďte se pokyny na obrazovce.

Satelitní automatické ladění: „Satelitní automatické ladění“ se automaticky naladí u dostupných satelitních kanálů. Správa Digital Satellite Equipment Control (DiSEqC) 1.0 umožňuje nastavení až čtyř různých kanálů. Následující nastavení jsou nezávislá pro každé připojení. Pro nastavení Vstup DiSEqC v „DiSEqC řízení“ použijte „Konfigurace LNB“.

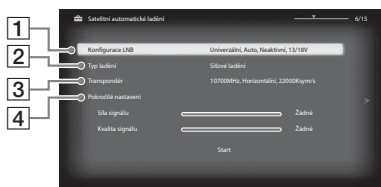

1 „Konfigurace LNB“:

V případě nestandardní LNB (low-noise block) jsou dostupná ruční nastavení.

- V případě jednoho satelitního kanálu jej můžete ponechat na původním nastavení.
- V případě dvou satelitních kanálů je nutné nastavit „Toneburst A“ (první satelit) a „Toneburst B“ (druhý satelit) v nastavení „DiSEqC řízení“.
- Nebo lze použít DiSEqC příkazy A (první satelit) a B (druhý satelit), pokud vaše LNB nebo multi přepínač tyto příkazy zpracuje.
- V případě čtyř satelitů je potřeba, DiSEqC řízení A, B, C, a D.

„LNB Low Band frekvence“ a „LNB High Band frekvence“:

- Určuje LNB frekvenční pásma. Pro nastavení frekvence zkontrolujte LNB dokumentaci (běžně se zobrazí jako „L.O. frekvence“).
- Výchozí hodnoty jsou pro univerzální LNB.

- Pokud vaše LNB může zpracovat obě pásma (vysoké a nízké), můžete zadat obě. Pokud může zpracovat jednom, zadejte nízké.

„**Tón 22 kHz**“: Pokud je vaše LNB dvoupásmové (vysoké a nízké), nastavte „Auto“. Televizor nastaví vše automaticky; jinak nastavte „Vyp“.

„**Napětí LNB**“: Určuje napětí nastavené pro duální polarizaci LNB.

- 13/18V: výchozí.
- 14/19V: pokud je LNB kabel delší než 60m.
- Vyp: pokud lze použít externí zdroj napájení.

2 „Typ ladění“:

Pokud je pomocí „Síťové ladění“ nalezen informační kanál, zkuste „Úplné ladění“.

„**Úplné ladění**“: Provede kompletní sken frekvencí a zaručí naladění všech možných programů pro aktuální nastavenou konfiguraci LNB. Předchozí nastavené programy se neuloží.

„**Síťové ladění**“: Provede sken v transpondérech sítě (neboli sken NIT). Protože je „Síťové ladění“ rychlejší než Úplné ladění, doporučujeme jej použít pro ladění známé sítě (běžně spojené se satelitem). Je nutné určit transpondér, ze kterého bude získána informace sítě (jiný transpondér). Předchozí nastavené programy se neuloží.

„Ladit pro nové služby“:

- Naladí se pro jeden transpondér.
- Toto je přírůstkový sken a musí se používat v případech, kdy je k satelitu přidán další transpondér.
- Předchozí naladěné programy jsou zachovány a nově nalezené jsou přidány na konec programového seznamu satelitového připojení, které upravujete.



- „Ladit pro nové služby“ není dostupné při počátečním nastavení.

3 „Transpondér“:

V režimu „Síťové ladění“ nebo „Ladit pro nové služby“ můžete zadat nastavení transpondéru ručně.

4 „Pokročilé nastavení“:

Umožňuje detailnější nastavení ladění pro lepší vyhledávání typu služeb, které preferujete.

Automatické digitální ladění: Pokud zvolíte „Kabelové“, doporučujeme vám zvolit „Rychlé ladění“ pro rychlejší ladění. Nastavte „Kmitočet“ a „ID sítě“ podle pokynů vašeho poskytovatele kabelového připojení. Pokud pomocí funkce „Rychlé ladění“ nenajdete žádný kanál, zkuste „Úplné ladění“ (tato funkce může zabrat více času).



- „Úplné ladění“ nemusí být dostupné ve vaší zemi/regionu.

Seznam kompatibilních poskytovatelů kabelového připojení naleznete na internetové adrese podpory:
<http://support.sony-europe.com/TV/DVBC/>

Třídění programů: mění pořadí analogových kanálů uložených ve vašem televizoru.

1 Stiskněte \updownarrow k výběru kanálu, který chcete přesunout do nové pozice, pak stiskněte \oplus .

2 Stiskněte \updownarrow k výběru nové pozice pro kanál, pak stiskněte \oplus .



- Pro satelitní kanály zvolte „Třídění programů - Satelit“ v položce „Digitální nastavení“ položky „Nastavení“ pro změnu pořadí satelitních kanálů ve stejném postupu jako výše po ukončení počátečního nastavení.
- Kanály lze naladit ručně.

Odmontování stolního stojanu z televizoru

Odstraňte šrouby označené šipkami \uparrow z televizoru.

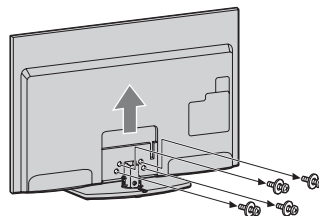

- Stolní stojan televizoru neodpoujte z jiného důvodu, než je instalace nutného příslušenství k televizoru.
- Při přenosu stolního stojanu stojan nedržte za zadní kryt, aby nedošlo k pádu stojanu a následnému zranění nebo hmotné škodě.

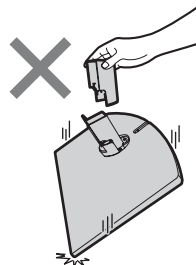

Sledování televize

Sledování programů

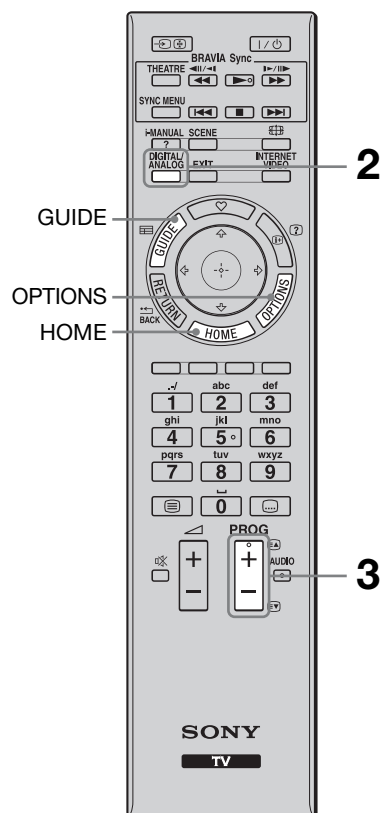

1 Zapněte televizor.

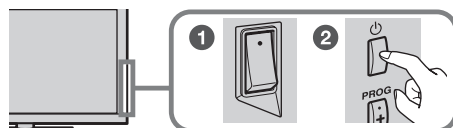

- 1 Pro modely EX719/EX718/EX717/EX716/EX715/EX709/EX708/EX707/EX706/EX705: Zapněte **ENERGY SAVING SWITCH** (●).
- 2 Zapněte televizor stisknutím na televizoru.

2 Zvolte režim.



3 Zvolte televizní kanál.



- Tlačítka 5, , **PROG** + a **AUDIO** na dálkovém ovladači mají dotykové body. Při obsluze televizoru použijte hmatové tečky jako výchozí místa.

Použití průvodce digitálními elektronickými programy

Stisknutím **GUIDE** v digitálním režimu zobrazíte průvodce programy.



Použití funkcí televizoru

Tlačítko HOME

Stisknutím zobrazíte rozličné obrazovky funkcí a nastavení.

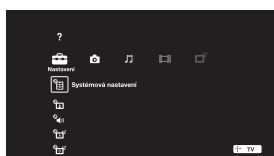

Tlačítko OPTIONS

Stisknutím zobrazíte vhodné funkce na základě aktuálního vstupu a obsahu.

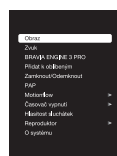

Použití příručky i-Manual

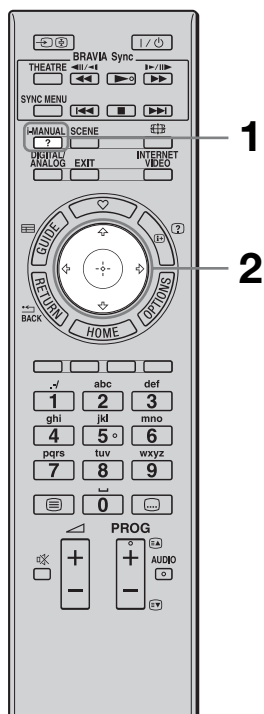

Návod k použití byl nainstalován do vašeho televizoru BRAVIA a lze jej zobrazit na obrazovce.

Návod i-Manual můžete otevřít kdykoliv potřebujete najít potřebné informace.

1 Stiskněte i-MANUAL.



2 Stiskněte $\leftarrow/\rightarrow/\uparrow/\downarrow/\oplus$ k výběru položek.

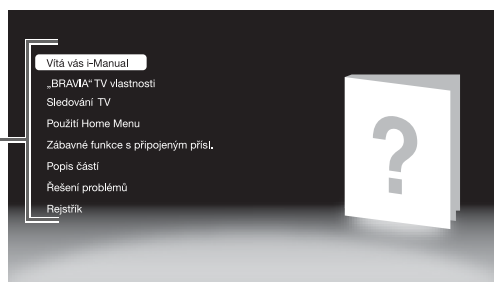
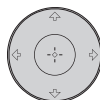

■ Vítá vás i-Manual

■ „BRAVIA“ TV vlastnosti

■ Sledování TV

Uvádí praktické funkce jako je průvodce EPG, Oblíbené atd.

■ Použití Home Menu

Osobní nastavení televizoru atd.



- Ilustrace a obrázky se mohou lišit od zobrazených na obrazovce.

■ Zábavné funkce s připojeným přísl.

Uvádí způsoby připojení dodatečného zařízení.

■ Popis částí

■ Řešení problémů

Poskytuje řešení problémů.

■ Rejstřík

Řešení problémů

Zkontrolujte, zda indikátor  (pohotovostní režim) bliká červeně.

Když bliká indikátor (pohotovostní režim)

Autodiagnostické funkce jsou aktivovány.

1 Spočítejte, kolikrát indikátor  (pohotovostní režim) zabliká mezi každým třísekundovým přerušením.



Například, indikátor může bliknout třikrát, poté zhasnout na tři sekundy a znovu bliknout třikrát.

2 Stiskněte  na televizoru a vypněte jej, odpojte síťový kabel a informujte svého prodejce nebo servisní centrum Sony o tom, jak indikátor bliká (počet bliknutí).

Když neblíká indikátor (pohotovostní režim)









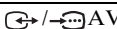
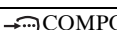

1 Zkontrolujte položky v níže uvedené tabulce. (Také viz „Řešení problémů“ v příručce i-Manual.)

2 Pokud problémy stále přetrvávají, nechte si televizor prohlédnout odborníkem.

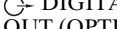
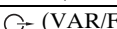
Podmínka	Vysvětlení/Řešení
Obraz	
Žádný obraz (tmavá obrazovka) a žádný zvuk.	<ul style="list-style-type: none">• Zkontrolujte anténní/kabelové připojení.• Připojte televizor k elektrické zásuvce a stiskněte  na televizoru.• Pokud se indikátor  (pohotovostní režim) rozsvítí červeně, stiskněte .
Na obrazovce se objevují malé černé a/nebo světlé body.	<ul style="list-style-type: none">• Obrazovka se skládá z pixelů. Malé černé a/nebo světlé body (pixely) na obrazovce neznamenaají špatnou funkci.

Podmínka	Vysvětlení/Řešení
Obecně	
Televizor nelze zapnout (pouze modely EX719/EX718/EX717/EX716/EX715/EX709/EX708/EX707/EX706/EX705).	<ul style="list-style-type: none"> • Zkontrolujte, zda je zapnutý spínač ENERGY SAVING SWITCH (●).
Některé programy nelze naladit.	<ul style="list-style-type: none"> • Zkontrolujte anténu nebo talíř. • Satelitní kabel může být zkratován, nebo mohou být závady v připojení kabelu. Zkontrolujte prosím kabel i připojení, pak vypněte televizor pomocí síťového vypínače Zap/Vyp, a pak ho znovu zapněte. • Zadaný kmitočet je mimo rozsah. Poradte se prosím s příslušnou satelitní vysílací společností.
Televizor se automaticky vypne (televizor přechází do pohotovostního režimu).	<ul style="list-style-type: none"> • Zkontrolujte, zda je aktivováno tlačítko „Časovač vypnutí“ nebo potvrďte nastavení „Doba trvání“ funkce „Časovač zapnutí“. • Zkontrolujte, zda je „Vypnutí nečinného televizoru“ aktivováno.
Dálkové ovládání nefunguje.	<ul style="list-style-type: none"> • Vyměňte baterie. • Váš televizor může být v režimu SYNC. Stiskněte SYNC MENU, zvolte „Ovládání televizoru“ a poté zvolte „Home (Menu)“ nebo „Možnosti“ pro ovládání televizoru.
Zapoměli jste heslo „Rodičovský zámku“.	<ul style="list-style-type: none"> • Zadejte 9999 jako kód PIN. (Kód PIN s hodnotou 9999 je vždy přijat.)

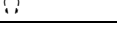
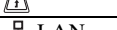
Specifikace

Systém	
Systém panelu	Panel LCD (displej s kapalnými krystaly)
Televizní systém	Analogový: V závislosti na volbě země/oblasti: B/G/H, D/K, L, I Digitální: DVB-T/DVB-C Satelit: DVB-S/DVB-S2
Systém barev/videa	Analogový: PAL, PAL60 (pouze vstupní video), SECAM, NTSC3.58, NTSC4.43 (pouze vstupní video) Digitální: MPEG-2 MP@ML/HL, H.264/MPEG-4 AVC MP/HP@L4
Výběr kanálů	Analogový: VHF: E2-E12/UHF: E21-E69/CATV: S1-S20/HYPER: S21-S41 D/K: R1-R12, R21-R69/L: F2-F10, B-Q, F21-F69/I: UHF B21-B69 Digitální: VHF/UHF Satelit: mezifrekvenční kmitočty 950-2150 MHz
Zvukový výstup	10 W + 10 W
Vstupní/výstupní konektory	
Kabel venkovní antény	75 ohmová externí zásuvka pro VHF/UHF
Satelitní anténa	Konektor typ F (zásuvka), IEC169-24, 75 ohmů. DiSEqC 1.0, LNB 13 V/18 V a tón 22 KHz.
 AV1, 2	21-pinový konektor typu scart (standard CENELEC) včetně audio/video vstupu, vstupu RGB a televizního audio/video výstupu.
 COMPONENT IN	Podporované formáty: 1080p, 1080i, 720p, 576p, 576i, 480p, 480i
 COMPONENT IN	Audio vstup (konektory phono)
HDMI IN1, 2, 3, 4	Video: 1080/24p, 1080p, 1080i, 720p, 576p, 576i, 480p, 480i Audio: dvoukanálové lineární PCM: 32, 44,1 a 48 kHz, 16, 20 a 24 bitů, Dolby Digital Analogový audio vstup (mini konektor) (pouze HDMI IN4) PC vstup
 AV3	Video vstup (konektor phono)
 AV3	Audio vstup (konektory phono)
 DIGITAL AUDIO OUT (OPTICAL)	Digitální optický konektor (dvoukanálový lineární PCM, Dolby Digital)
 (VAR/FIX)	Audio výstup (konektory phono)
 PC IN	PC vstup (15 pinový konektor Mini D-sub)  Audio vstup PC (minikonektor)
	Port USB
	Zdírka sluchátek
	Štěrba CAM (modul podmíněného přístupu)
 LAN	Konektor 10BASE-T/100BASE-TX (V závislosti na operačním prostředí síť se rychlost připojení může lišit. Komunikační rychlost a kvalita komunikace 10BASE-T/100BASE-TX není pro tento televizor zaručena.) * Pro připojení LAN použijte kabel kategorie 7 10BASE-T/100BASE-TX (není součástí dodávky).

Název modelu KDL-	60EX705	52EX705	46EX709/46EX708/ 46EX707/46EX706/ 46EX705	
Napájení a jiné				
Požadavky na napájení	220 V – 240 V AC, 50 Hz			
Velikost obrazovky (úhlopříčka)	Přibl. 152,5 cm/60 palců	Přibl. 132,2 cm/52 palců	Přibl. 116,8 cm/46 palců	
Rozlišení obrazu	1 920 bodů (vodorovně) × 1 080 linek (svisle)			
Spotřeba baterií	v režimu „Domov“/ „Standardní“	144 W	103 W	90,0 W
	v režimu „Obchod“/ „Živý“	208 W	142 W	125 W
Spotřeba energie v pohotovostním režimu*1	0,23 W (15 W když je „Rychlé spuštění“ nastaveno na „Zap“)			
Průměrná roční spotřeba energie*2	210 kWh	150 kWh	131 kWh	
Rozměry (Přibl.) (š × v × h)				
se stolním stojanem	143,1 × 90,9 × 38,6 cm	125,2 × 80,5 × 35,0 cm	111,8 × 73,0 × 28,0 cm	
bez stolního stojanu	143,1 × 87,7 × 6,6 cm	125,2 × 77,5 × 6,5 cm	111,8 × 69,8 × 6,5 cm	
Hmotnost (Přibl.)				
se stolním stojanem	38,1 kg	27,0 kg	21,3 kg	
bez stolního stojanu	31,3 kg	22,7 kg	18,4 kg	
Dodané příslušenství	Viz „Kontrola příslušenství“ (strana 3).			
Volitelné příslušenství	Konzola pro upevnění na zeď: SU-WL500			

Název modelu KDL-	40EX709/ 40EX708/ 40EX707/ 40EX706/40EX705	40EX605	32EX709/ 32EX707/ 32EX706/32EX705	32EX605	
Napájení a jiné					
Požadavky na napájení	220 V – 240 V AC, 50 Hz				
Velikost obrazovky (úhlopříčka)	Přibl. 101,6 cm/ 40 palců	Přibl. 101,6 cm/ 40 palců	Přibl. 80,1 cm/32 palců	Přibl. 80,1 cm/32 palců	
Rozlišení obrazu	1 920 bodů (vodorovně) × 1 080 linek (svisle)				
Spotřeba baterií	v režimu „Domov“/ „Standardní“	79,0 W	73,0 W	67,0 W	58,0 W
	v režimu „Obchod“/ „Živý“	107 W	98 W	91 W	80 W
Spotřeba energie v pohotovostním režimu*1	0,2 W (15 W když je „Rychlé spuštění“ nastaveno na „Zap“)				
Průměrná roční spotřeba energie*2	115 kWh	107 kWh	98 kWh	85 kWh	
Rozměry (Přibl.) (š × v × h)					
se stolním stojanem	98,5 × 65,5 × 28,0 cm	95,2 × 61,3 × 25,0 cm	81,1 × 53,9 × 25,0 cm	76,4 × 50,7 × 25,0 cm	
bez stolního stojanu	98,5 × 62,3 × 6,4 cm	95,2 × 58,1 × 7,4 cm	81,1 × 50,7 × 6,5 cm	76,4 × 47,5 × 7,3 cm	
Hmotnost (Přibl.)					
se stolním stojanem	17,8 kg	14,9 kg	12,7 kg	11,1 kg	
bez stolního stojanu	14,9 kg	12,7 kg	10,7 kg	9,1 kg	
Dodané příslušenství	Viz „Kontrola příslušenství“ (strana 3).				
Volitelné příslušenství	Konzola pro upevnění na zeď: SU-WL500				

Název modelu KDL-	55EX715	46EX715/ 46EX716/ 46EX717/ 46EX718/46EX719	40EX715/ 40EX716/ 40EX717/ 40EX718/40EX719	32EX715/ 32EX716/ 32EX717/32EX719	
Napájení a jiné					
Požadavky na napájení	220 V – 240 V AC, 50 Hz				
Velikost obrazovky (úhlopříčka)	Přibl. 138,8 cm/ 55 palců	Přibl. 116,8 cm/ 46 palců	Přibl. 101,6 cm/ 40 palců	Přibl. 80,1 cm/32 palců	
Rozlišení obrazu	1 920 bodů (vodorovně) × 1 080 linek (svisle)				
Spotřeba baterií	v režimu „Domov“/ „Standardní“	101 W	86 W	84 W	52 W
	v režimu „Obchod“/ „Živý“	141 W	120 W	114 W	73 W
Spotřeba energie v pohotovostním režimu* ¹	0,2 W (15 W když je „Rychlé spuštění“ nastaveno na „Zap“)		0,2 W (13 W když je „Rychlé spuštění“ nastaveno na „Zap“)		
Průměrná roční spotřeba energie* ²	147 kWh	126 kWh	123 kWh	76 kWh	
Rozměry (Přibl.) (š × v × h)					
se stolním stojanem	127,8 × 79,7 × 35,0 cm	108,5 × 68,8 × 26,0 cm	95,2 × 61,3 × 25,0 cm	76,4 × 50,7 × 25,0 cm	
bez stolního stojanu	127,8 × 76,5 × 7,3 cm	108,5 × 65,6 × 7,5 cm	95,2 × 58,1 × 7,4 cm	76,4 × 47,5 × 7,4 cm	
Hmotnost (Přibl.)					
se stolním stojanem	26,1 kg	18,6 kg	15,4 kg	10,8 kg	
bez stolního stojanu	21,8 kg	16,3 kg	13,2 kg	8,8 kg	
Dodané příslušenství	Viz „Kontrola příslušenství“ (strana 3).				
Volitelné příslušenství	Konzola pro upevnění na zeď: SU-WL500				

*¹ Specifikovaná spotřeba energie v pohotovostním režimu je dosažena po dokončení nezbytných vnitřních procesů televizoru.

*² 4 hodiny denně a 365 dnů v týdnu



• Úspora energie

- když snížíte podsvícení (jas obrazovky), sníží se spotřeba energie.
- nastavení „Ekologické“ (např. „Spořič energie“, „Vypnutí nečinného televizoru“) vám umožňuje snížit spotřebu energie a šetří vaše peníze.
- pokud televizor vypnete pomocí **ENERGY SAVING SWITCH** (pouze u některých modelů), je spotřeba energie téměř nulová.

Design a specifikace mohou být změněny bez předchozího upozornění.

Instalace příslušenství (nástěnný montážní rám)

Sdělení zákazníkům:

Kvůli ochraně výrobku a z bezpečnostních důvodů společnost Sony důrazně doporučuje, aby instalaci televizoru provedl prodejce Sony nebo autorizovaný dodavatel. Nepokoušejte se instalovat jej sami.

Sdělení prodejcům Sony a autorizovaným dodavatelům:

Důsledně dbejte na bezpečnost během instalace, pravidelnou údržbu a prohlídku výrobku.

Váš televizor lze nainstalovat pomocí konzoly pro upevnění na zeď SU-WL500 (prodávána samostatně).

- Aby byla instalace provedena správně, sledujte pokyny dodané s konzolou pro montáž na zeď.
- Viz „Odmontování stolního stojanu z televizoru“ (strana 7).



- Umístěte televizor na stolní stojan a zajistěte montážní závěs.
- Pro modely 55EX715 a EX709/EX708/EX707/EX706/EX705:
 - Vyjmuté šrouby uschovejte na bezpečném místě mimo dosah dětí.
 - Chcete-li znovu připevnit stolní stojan, vložte odstraněné šrouby zpět do původních otvorů na zadní straně televizoru.

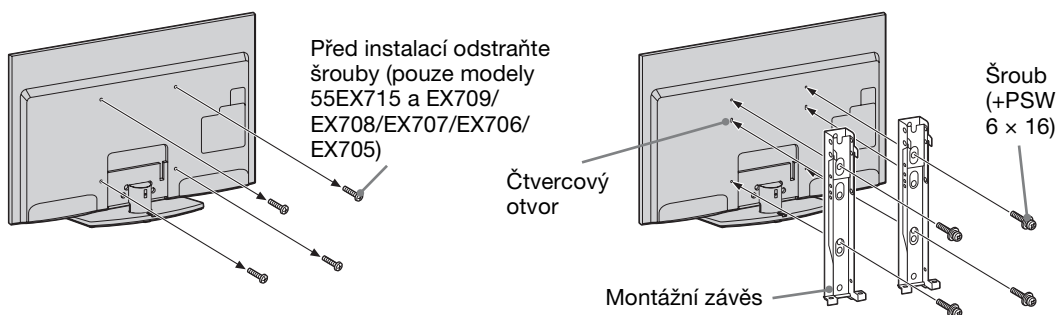

K instalování výrobku je zapotřebí dostatečná zkušenost, zejména k určení pevnosti zdi potřebné k udržení váhy televizoru. Připevnění výrobku na zeď byste měli svěřit prodejcům Sony nebo autorizovaným dodavatelům a během instalace věnovat patřičnou pozornost bezpečnosti. Společnost Sony nenese žádnou odpovědnost za poškození nebo zranění způsobené nesprávnou manipulací či instalací.

Tabulka rozměrů k instalaci televizoru

Kromě KDL-32EX719/
32EX717/32EX716/
32EX715/32EX709/
32EX707/32EX706/
32EX705/32EX605

Pouze KDL-32EX719/
32EX717/32EX716/
32EX715/32EX709/
32EX707/32EX706/
32EX705/32EX605

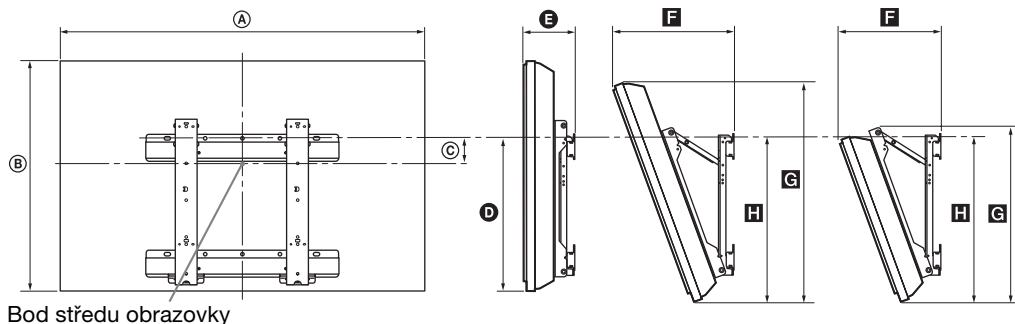

Bod středu obrazovky

Jednotky: cm

Název modelu KDL-	Rozměry obrazovky		Rozměr středu obrazovky	Délka jednotlivých motážíků úhlů				
	A	B		Úhel (0°)		Úhel (20°)		
				D	E	F	G	H
60EX705	143,1	87,7	3,1	48,3	11,5	37,5	82,4	50,1
55EX715	127,8	76,5	4,1	43,1	11,3	35,2	71,9	45,2
52EX705	125,2	77,5	8,2	48,3	11,4	33,9	72,8	50,1
46EX719/46EX718/ 46EX717/46EX716/ 46EX715	108,5	65,6	9,5	43,1	12,1	32,3	61,6	45,4
46EX709/46EX708/ 46EX707/46EX706/ 46EX705	111,8	69,8	12,1	48,3	11,4	31,3	65,6	50,1
40EX719/40EX718/ 40EX717/40EX716/ 40EX715	95,2	58,1	13,3	43,1	12,1	29,7	54,6	45,4
40EX709/40EX708/ 40EX707/40EX706/ 40EX705	98,5	62,3	15,8	48,3	11,4	28,7	58,5	50,1
40EX605	95,2	58,1	13,3	43,1	12,0	29,7	54,6	45,4
32EX719/32EX717/ 32EX716/32EX715	76,4	47,5	18,5	43,1	12,1	26,0	47,3	45,4
32EX709/32EX707/ 32EX706/32EX705	81,1	50,7	19,7	45,9	11,5	25,7	49,7	47,8
32EX605	76,4	47,5	18,5	43,1	12,0	26,0	47,3	45,4

Obrázky ve výše uvedené tabulce se mohou mírně lišit v závislosti na instalaci.

UPOZORNĚNÍ

Zeď, na kterou bude televizor nainstalován, by měla unést nejméně čtyřnásobek váhy televizoru. Pro informaci o jeho hmotnosti viz „Specifikace“ (strana 12).

Nákres/tabulka umístění šroubů a závěsů

Název modelu	Umístění šroubů	Umístění závěsů
KDL-60EX705 KDL-55EX715	e, j	a
KDL-52EX705 KDL-46EX719/46EX718/46EX717/46EX716/46EX715 KDL-46EX709/46EX708/46EX707/46EX706/46EX705 KDL-40EX719/40EX718/40EX717/40EX716/40EX715 KDL-40EX709/40EX708/40EX707/40EX706/40EX705 KDL-40EX605		b
KDL-32EX719/32EX717/32EX716/32EX715 KDL-32EX709/32EX707/32EX706/32EX705 KDL-32EX605	f, j	c

Umístění šroubů

Instalace závěsu televizoru.

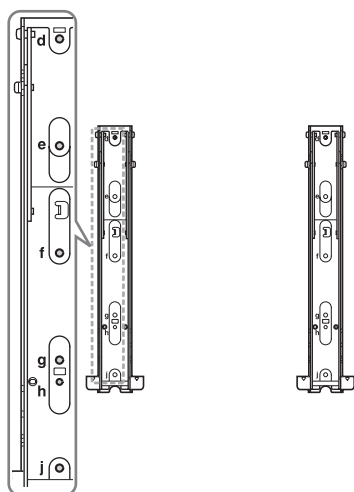

Umístění závěsů

Instalace televizoru na základní konzolu.

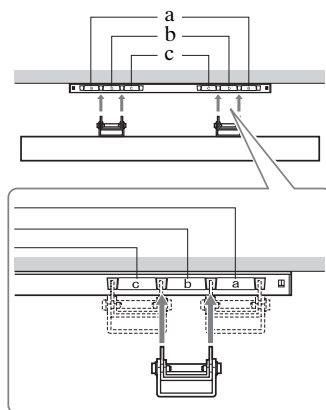

Bezpečnostní informace

Instalace/Nastavení

Televizor instalujte a používejte podle dále uvedených pokynů, zabráníte tak nebezpečí požáru, úrazu elektrickým proudem nebo poškození anebo zranění.

Instalace

- Televizor musí být instalován v blízkosti snadno přístupné zásuvky.
- Televizor umístěte na stabilní rovný povrch.
- Instalaci na stěnu smí provést jen kvalifikovaný servisní technik.
- Z bezpečnostních důvodů důrazně doporučujeme používání příslušenství Sony včetně:
 - Nástěnného montážního rámu SU-WL500
- Při připevňování montážních háků k televizoru je nutné použít šrouby dodávané spolu s nástěnným montážním rámem. Tyto šrouby jsou vyrobeny tak, aby měly délku 8 mm až 12 mm, měřeno od připevňovací plochy montážního háku. Průměr a délka šroubů se liší podle modelu nástěnného montážního rámu.
- Použití jiných šroubů může mít za následek vnitřní poškození televizoru nebo způsobit jeho pád apod.

8 mm - 12 mm

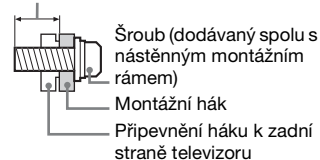

Přeprava

- Před přemístěním televizoru odpojte všechny kabely.
- K přenosu velkého televizoru jsou nutné dvě nebo tři osoby.
- Přenášíte-li televizor v rukou, držte jej jako na obrázku vpravo. Netlačte na LCD panel a rám okolo obrazovky.
- Při zvedání nebo přenášení televizoru jej pevně držte za spodní část.
- Při přenášení televizoru dbejte na to, aby do něho nenarazil, nebo nadměrně nevíbroval.
- Jestliže vezete televizor do opravy, nebo ho stěhujete, vždy ho zabalte do originální krabice a obalového materiálu.

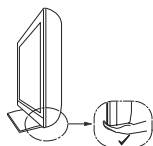

Větrání

- Nikdy nezakrývejte větrací otvory, ani nic nezasunujte do skříně televizoru.
- Okolo televizoru ponechte volný prostor jako na níže uvedeném obrázku.
- Důrazně doporučujeme použití nástěnného montážního rámu Sony, který zajišťuje dostatečnou cirkulaci vzduchu.

Instalace na stěně

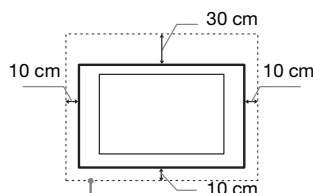

Okolo televizoru ponechte nejméně takto velký volný prostor.

Instalace se stojanem

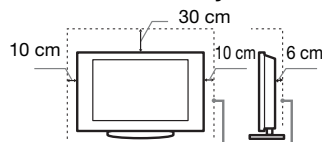

Okolo televizoru ponechte nejméně takto velký volný prostor.

- K zajištění správného větrání a zabránění usazování nečistot a prachu:
 - Nepokládejte televizor na plochu, neinstalujte ho obráceně, zadní částí dopředu nebo z boku.
 - Neumíst'ujte televizor na polici, kobereček, postel nebo do skříně.
 - Nezakrývejte televizor látkami jako záclonami, ani různými předměty, např. novinami.
 - Neinstalujte televizor tak, jak je uvedeno na obrázku.

Cirkulace vzduchu je zablokována.

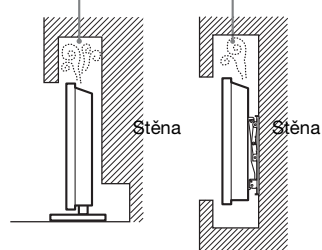

Sít'ový kabel

Se sít'ovým kabelem a zásuvkou zacházejte podle následujících pokynů, aby nedošlo k požáru, úrazu elektrickým proudem, poškození anebo zranění.

- Používejte pouze sít'ové kabely Sony, nikoli kabely jiných dodavatelů.
- Zasuňte zástrčku úplně do sít'ové zásuvky.
- Televizor používejte pouze v elektrické síti 220-240 V stř.

- Při pokládání kabelů nezapomeňte vytáhnout z bezpečnostních důvodů sít'ový kabel ze zásuvky a zkontrolujte, zda jste o kabely nezachytili nohama.
- Před prací na televizoru nebo před jeho stěhování vytáhněte sít'ový kabel ze zásuvky.
- Sít'ový kabel musí být instalován v dostatečné vzdálenosti od tepelných zdrojů.
- Sít'ový kabel pravidelně vytáhněte ze zástrčky a vyčistěte ho. Pokud je zástrčka zaprášená a hromadí se na ní vlhkost, může se zhoršit její izolace a způsobit požár.

Poznámky

- Dodávaný sít'ový kabel nepoužívejte pro žádné jiné zařízení.
- Sít'ový kabel nesmí být nadměrně stlačený, ohnutý nebo zkroutený. Mohlo by dojít k poškození izolace nebo vodičů.
- Sít'ový kabel žádným způsobem neupravujte.
- Na sít'ový kabel nestavte nic těžkého.
- Při odpojování sít'ového kabelu ze zásuvky netahejte za sít'ový kabel.
- K jedné přírodní zásuvce nepřipojujte příliš mnoho spotřebičů.
- Nepoužívejte uvolněné elektrické zásuvky.

Zakázané použití

Neinstalujte, ani nepoužívejte televizor v dále uvedených místech, prostředích, nebo situacích, protože televizor by mohl špatně fungovat, nebo by mohl způsobit požár, úraz elektrickým proudem nebo poškození majetku anebo zranění.

Umístění:

Venkovní prostor (na přímém slunečním svitu), na mořském břehu, lodi nebo jiném plavidle, v autě, v lékařských zařízeních, nestabilní umístění, v blízkosti vody, na dešti, ve vlhku nebo kouři.

Prostředí:

Horká, vlhká nebo nadměrně prašná místa; místa, na která se může dostat hmyz; tam, kde by mohl být televizor vystaven mechanickým vibracím, v blízkosti hořlavých předmětů (svíček apod.). Na televizor nesmí nic kapat nebo stříkat, ani na něm nesmí stát předměty naplněné tekutinami, jako např. vázy.

Situace:

Televizor nepoužívejte, máte-li vlhké ruce, je-li odstraněna skřín' televizoru, nebo s příslušenstvím, které výrobce nedoporučil. Během bouřky s blesky odpojte TV od sít'ové zásuvky a antény.

Poškozené díly:

- Na televizor nic neházejte. Sklo na obrazovce se může poškodit a způsobit vážný úraz.
- Jestliže povrch televizoru praskne, nedotýkejte se ho a nejprve vytáhněte kabel ze zásuvky. Jinak by mohlo dojít k úrazu elektrickým proudem.

Když televizor

nepoužíváte

- Jestliže televizor nebudete několik dní používat, odpojte ho z bezpečnostních důvodů a kvůli ochraně životního prostředí od sítě.
- Pokud televizor jen vypnete, není odpojený od napájecí sítě; k úplnému odpojení od sítě vytáhněte proto zástrčku ze zásuvky.
- Některé televizory jsou však vybaveny funkcemi, které ke správnému fungování vyžadují ponechání v klidovém stavu.

Pro děti

- Nedovolte dětem, aby na televizor lezly.
- Příslušenství malých rozměrů uschovejte mimo dosah dětí, aby ho nemohly omylem spolknout.

Pokud dojde k následujícímu problému ...

Pokud dojde k následujícímu problému, **vypněte** televizor a okamžitě vytáhněte přírodní kabel ze zásuvky.

Požádejte svého prodejce nebo servisní středisko Sony o prohlídku televizoru kvalifikovaným servisním technikem.

Když:

- Přírodní kabel je poškozený.
- Sít'ová zásuvka je uvolněná.
- Televizor je poškozený pádem na zem, nárazem nebo tím, že na něj něco spadlo.
- Otvory skříně propadl nějaký předmět, nebo se do něj vylila nějaká tekutina.

Varování

Z důvodu zamezení rizika požáru uchovávejte tento produkt vždy z dosahu svíček nebo jiných zdrojů otevřeného ohně.



Upozornění

Sledování televizoru

- Televizor sledujte za mírného osvětlení, protože sledování televizoru při slabém světle nebo po dlouhou dobu namáhá oči.
- Používáte-li sluchátka, nastavte hlasitost tak, aby zvuk nebyl příliš silný, protože byste si mohli poškodit sluch.

LCD obrazovka

- I když je LCD obrazovka vyrobena vysoce přesnou technologií a 99,99 % nebo více pixelů funguje správně, mohou se trvale objevovat černé nebo jasné světelné body (červené, modré nebo zelené). Je to způsobeno strukturálními vlastnostmi LCD obrazovky a nejedná se o závadu.
- Netlačte na přední filtr, ani po něm neškrábejte, a na horní plochu televizoru nepokládejte žádné předměty. Obraz by pak mohl být nerovnoměrný nebo by se LCD obrazovka mohla poškodit.
- Budete-li televizor používat na chladném místě, může se v obraze zobrazit skvrna, nebo obraz ztmavně. Nejde o poruchu televizoru. Tento jev po zvýšení okolní teploty zmizí.
- Při nepřetržitém zobrazení statických obrazů může dojít ke vzniku „dýchů“. Po chvíli by se měl tento stav zlepšit.
- Během provozu televizoru se obrazovka i skřín' přístroje zahřívají. Neznamena to ale funkční poruchu televizoru.
- LCD obrazovka obsahuje malé množství tekutých krystalů. Některé zářivkové trubice použité v tomto televizoru obsahují rovněž rtuť. Při její likvidaci se řiďte místními nařízeními a předpisy.

Zacházení s povrchem obrazovky/skřínky televizoru a jeho čištění

Před čištěním se ujistěte, že jste televizor odpojili vytažením kabelu ze zásuvky.

Abyste předešli zhoršení stavu materiálu nebo svrchní vrstvy obrazovky, dodržujte následující opatření.

- Prach z povrchu obrazovky/skřínky opatrně stírejte měkkým hadříkem. Nepodaří-li se prach takto odstranit, setřete jej jemným hadříkem mírně navlhčeným slabým roztokem rozředěného čistícího prostředku.
- Vodu ani čistící prostředek nestříkejte přímo na televizor. Mohla by stéct do spodní části obrazovky nebo vnějších částí a způsobit poruchu.
- Nikdy nepoužívejte jakýkoli typ drsné houbičky, zásadité/kyselé čistící prostředky, brusné prášky ani těkavá rozpouštědla jako alkohol, benzen nebo insekticidy. Při použití těchto materiálů nebo při delším kontaktu s pryžovými nebo vinylovými materiály může dojít k poškození povrchu obrazovky a materiálu skřínky.
- K zajištění správného větrání doporučujeme pravidelné vysávání větracích otvorů.
- Je-li třeba seřadit úhel televizoru, pohybujte televizorem pomalu tak, aby nespadol nebo nesklouzl ze stojanu.

Volitelné zařízení

- Volitelná zařízení nebo jiná zařízení vysílající elektromagnetické záření neinstalujte příliš blízko televizoru. Jinak by mohlo dojít ke zkresení obrazu anebo šumu.
- Tento produkt byl testován a shledán vhodným limitům stanoveným direktivou EMC pro použití připojovacích kabelů kratších než 3 metry.

Baterie

- Při vkládání baterií dodržte správnou polaritu.
- Nepoužívejte různé typy baterií, ani nemíchejte současně staré a nové baterie.
- Baterie likvidujte způsobem, který chrání životní prostředí. V některých oblastech je nutné likvidovat baterie podle předpisů. Informujte se prosím u příslušných úřadů.
- S dálkovým ovladačem zacházejte opatrně. Nepouštějte ho na zem, nešlapte po něm, ani na něj nestříkejte žádnou tekutinu.
- Neukládejte dálkový ovladač na místo v blízkosti tepelných zdrojů, nebo na místo vystavené působení přímého slunečního svitu, nebo do vlhké místnosti.

Likvidace televizoru



Likvidace nepotřebného elektrického a elektronického zařízení (platné v Evropské unii a

dalších evropských státech uplatňujících oddělený systém sběru)

Tento symbol umístěný na výrobku nebo jeho balení upozorňuje, že by s výrobkem po ukončení jeho životnosti nemělo být nakládáno jako s běžným odpadem z domácnosti. Je nutné ho odvézt do sběrného místa pro recyklaci elektrického a elektronického zařízení. Zajištěním správné likvidace tohoto výrobku pomůžete zabránit případným negativním důsledkům na životní prostředí a lidské zdraví, které by jinak byly způsobeny nevhodnou likvidací výrobku. Recyklováním materiálů, z nichž je vyroben, pomůžete zachovat přírodní zdroje. Podrobnější informace o recyklaci tohoto výrobku zjistíte u příslušného místního úřadu, podniků pro likvidaci domovního odpadu nebo v obchodě, kde jste výrobek zakoupili.



**Nakládání s
nepotřebnými
bateriemi (platí v
Evropské unii a
dalších
evropských**

**státech využívajících
systém odděleného sběru)**

Tento symbol umístěný na baterii nebo na jejím obalu upozorňuje, že s baterií opatřenou tímto označením by se nemělo nakládat jako s běžným domácím odpadem. Symbol nacházející se na určitých typech baterií může být použit v kombinaci s chemickou značkou. Značky pro rtuť (Hg) nebo olovo (Pb) jsou přidány, pokud baterie obsahuje více než 0,0005% rtuti nebo 0,004% olova. Správným nakládáním s těmito nepotřebnými bateriemi pomůžete zabránit možným negativním dopadům na životní prostředí a lidské zdraví, k nimž by mohlo docházet v případech nevhodného zacházení s vyřazenými bateriemi. Materiálová recyklace pomůže chránit přírodní zdroje. V případě, že výrobek z důvodů bezpečnosti, funkce nebo uchování dat vyžaduje trvalé spojení s vloženou baterií, je třeba, aby takovouto baterii vyjmul z přístroje pouze kvalifikovaný personál. K tomu, aby s baterií bylo správně naloženo, předejte výrobek, který je na konci své životnosti na místo, jenž je určen ke sběru elektrických a elektronických zařízení za účelem jejich recyklace. Pokud jde o ostatní baterie, prosím, nahlédněte do té části návodu k obsluze, která popisuje bezpečné vyjmutí baterie z výrobku.

Nepotřebnou baterii odevzdejte k recyklaci na příslušné sběrné místo. Pro podrobnější informace o recyklaci tohoto výrobku či baterii kontaktujte, prosím, místní obecní úřad, firmu zabezpečující místní odpadové hospodářství nebo prodejnu, kde jste výrobek zakoupili.

Úvod

Ďakujeme vám, že ste si vybrali tento výrobok značky Sony. Pred uvedením tohto televízneho prijímača do činnosti si pozorne prečítajte tento návod a odložte si ho pre prípad budúcej potreby.

Výrobcom tohoto výrobku je Sony Corporation, 1-7-1 Konan Minato-ku, Tokyo, 108-0075 Japonsko. Autorizovaným zástupcom pre EMC a bezpečnosť výrobku je Sony Deutschland GmbH, Hedelfinger Strasse 61, 70327 Stuttgart, Nemecko. V akýchkoľvek servisných alebo záručných záležitostiach prosím kontaktujte adresy uvedené v separátnych servisných alebo záručných dokumentoch.

Poznámky k funkcii Digital TV

- Všetky funkcie súvisiace s funkciou Digital TV (DV) budú pracovať iba v krajinách alebo na územiach, kde sa vysielajú digitálne terestriálne signály DVB-T (MPEG-2 a H.264/MPEG-4 AVC) alebo kde máte prístup ku káblovej službe kompatibilnej s DVB-C (MPEG-2 a H.264/MPEG-4 AVC). U miestneho predajcu si overte, či vo vašom bydlisku môžete prijímať signál DVB-T. Alternatívne sa spýtajte svojho poskytovateľa káblových služieb, či je jeho káblová služba DVB-C vhodná na integrovanú súčinnosť s týmto televíznym prijímačom.
- Poskytovateľ služieb káblovej televízie si môže takéto služby spoplatňovať a požadovať, aby ste prijali jeho obchodné podmienky.
- Tento televízny prijímač zodpovedá špecifikáciám DVB-T a DVB-C, avšak nemôžeme zaručiť kompatibilitu s budúcim digitálnym terestriálnym vysielaním DVB-T a s digitálnym káblovým vysielaním DVB-C.
- Niektoré funkcie Digital TV môžu byť v niektorých krajinách alebo oblastiach nedostupné a káblové vysielanie DVB-C nemusí správne fungovať u všetkých poskytovateľov.

Ďalšie informácie o kompatibilných prevádzkovateľoch káblovej televízie nájdete na našej internetovej lokalite podpory:

<http://support.sony-europe.com/TV/DVBC/>



- Tent návod na obsluhu televízora obsahuje aj pokyny na „Montáž konzoly na stenu“.
- Ilustrácie použité v tejto príručke znázorňujú KDL-40EX705, pokiaľ nie je uvedené inak.

Informácie o ochranných známkach

DVB je registrovaná ochranná známka projektu DVB.

HDMI, logo HDMI a High-Definition Multimedia Interface sú ochranné známky alebo registrované ochranné známky spoločnosti HDMI Licensing LLC v USA a iných krajinách.

DLNA®, logo DLNA a DLNA CERTIFIED® sú ochranné známky, známky služieb, alebo certifikačné známky združenia Digital Living Network Alliance.

DivX® je technológia kompresie videosúborov vyvinutá spoločnosťou DivX, Inc.

DivX, DivX Certified a príslušné logá sú ochranné známky spoločnosti DivX, Inc. a používajú sa na základe licencie.

O VIDEO DIVX: DivX® je formát digitálneho videa vyvinutý spoločnosťou DivX, Inc. Toto zariadenie je oficiálne certifikované pre systém DivX a prehráva video vo formáte DivX. Viac informácií a softvérové nástroje na konverziu vašich súborov na video vo formáte DivX nájdete na www.divx.com.

INFORMÁCIE O SLUŽBE DIVX VIDEO-ON-DEMAND: Ak chcete na tomto zariadení, certifikovanom pre systém DivX (DivX Certified®), prehrávať obsah DivX Video-on-Demand (VOD) je potrebné zariadenie zaregistrovať. Ak chcete vygenerovať registračný kód, v ponuke nastavení zariadenia vyhľadajte časť DivX VOD. Tento kód zadajte na webovej stránke vod.divx.com, dokončíte proces registrácie a prečítajte si viac informácií o službe DivX VOD.

Vyrábané na základe licencie spoločnosti Dolby Laboratories. „Dolby“ a symbol dvojité D sú ochranné známky Dolby Laboratories.

„BRAVIA“ a BRAVIA sú ochranné známky spoločnosti Sony Corporation.

„XMB“ a „xross media bar“ sú ochranné známky spoločnosti Sony Corporation a Sony Computer Entertainment Inc.

DiSEqC™ je ochranná známka spoločnosti EUTELSAT.

HDMI[™]
HIGH-DEFINITION MULTIMEDIA INTERFACE

DOLBY
DIGITAL PLUS

DLNA[®]
CERTIFIED

DiSEqC 1.0

Obsah

Kontrola príslušenstva	3
Vkladanie batérií do diaľkového ovládača	3
Inštalácia	
Montáž stolového stojana (okrem modelu KDL-60EX705)	4
Pripojenie antény/káblového prijímača/rekordéra (napr. DVD rekordér)	4
Ochrana televízneho prijímača proti prevrhnutiu	5
Zviazanie káblov	5
Vykonanie úvodných nastavení	5
Odmontovanie stolového stojana od televízneho prijímača	7
Sledovanie televízie	
Sledovanie programov	8
Používanie funkcií televízneho prijímača	8
Používanie príručky i-Manual	9
Ďalšie informácie	
Riešenie problémov	10
Technické parametre	12
Inštalácia príslušenstva (montážna konzola na stenu)	15
Tabuľka inštalčných rozmerov TV	16
Schéma/tabuľka umiestnenia skrutiek a háčikov	17
Informácie o bezpečnosti	18
Preventívne pokyny	19

- Vo vašom televíznom prijímači BRAVIA je zaznamenaný návod na používanie. Informácie o tejto funkcii nájdete v časti „Používanie príručky i-Manual“ (strana 9).
- Skôr, ako začnete televízny prijímač používať, prečítajte si kapitolu „Informácie o bezpečnosti“ (strana 18). Návod si uschovajte pre ďalšie použitie.

Kontrola príslušenstva

Napájací kábel (1)

Diaľkový ovládač (1)

Batérie AAA (typ R3) (2)

Držiak na kábel (1)

Zadný kryt stojana (1)*¹

(len modely KDL-40/32EX719, KDL-40EX718, KDL-40/32EX717, KDL-40/32EX716, KDL-40/32EX715, KDL-40/32EX709, KDL-40EX708, KDL-40/32EX707, KDL-40/32EX706, KDL-40/32EX705 a KDL-40/32EX605)

Stolový stojan (1)*²

(okrem modelu KDL-60EX705)

Upevňovacie skrutky pre stojan (M5 × 16) (4)

(okrem modelu KDL-60EX705)

Montážne skrutky pre stojan (M5 × 16) (4)

(len modely KDL-40/32EX719, KDL-40EX718, KDL-40/32EX717, KDL-40/32EX716, KDL-40/32EX715, KDL-40/32EX709, KDL-40EX708, KDL-40/32EX707, KDL-40/32EX706, KDL-40/32EX705 a KDL-40/32EX605)

*¹ V prípade modelov KDL-46EX719, KDL-46EX718, KDL-46EX717, KDL-46EX716, KDL-55/46EX715, KDL-46EX709, KDL-46EX708, KDL-46EX707, KDL-46EX706 a KDL-60/52/46EX705 je zadný kryt stojana od výroby pripevnený k stojanu.

*² V prípade modelov KDL-40/32EX719, KDL-40EX718, KDL-40/32EX717, KDL-40/32EX716, KDL-40/32EX715, KDL-40/32EX709, KDL-40EX708, KDL-40/32EX707, KDL-40/32EX706, KDL-40/32EX705 a KDL-40/32EX605 zmontujte stolový stojan montážnymi skrutkami (dodávajú sa). Informácie o montáži stolového stojana nájdete v brožúre dodanej so stojanom.

Vkladanie batérií do diaľkového ovládača

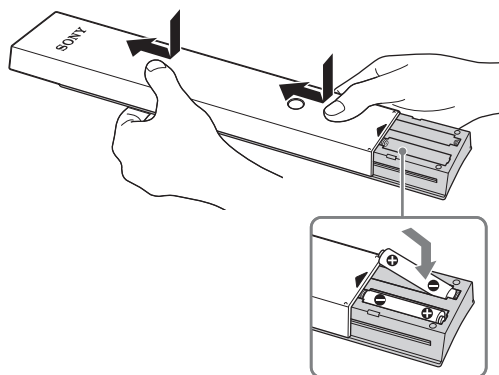

Montáž stolového stojana (okrem modelu KDL-60EX705)

- 1 Pokyny na správnu inštaláciu stolového stojana na niektoré modely televíznych prijímačov nájdete v inštaláčnej brožúre dodanej so stojanom.
- 2 Televízny prijímač umiestnite na stolový stojan.

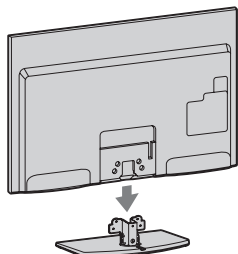

- 3 Pripevnite televízor k stolovému stojanu pomocou dodávaných skrutiek podľa šípek ↑, ktoré označujú diery na skrutky.

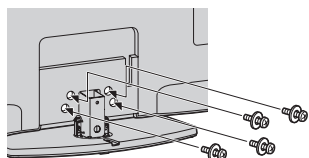

- Ak používate elektrický skrutkovač, ťahovací moment nastavte približne na 1,5 N·m {15 kgf·cm}.

- 4 V prípade modelov KDL-40/32EX719, KDL-40EX718, KDL-40/32EX717, KDL-40/32EX716, KDL-40/32EX715, KDL-40/32EX709, KDL-40EX708, KDL-40/32EX707, KDL-40/32EX706, KDL-40/32EX705 a KDL-40/32EX605, keď sú všetky skrutky utiahnuté, pripojte zadný kryt stojana (dodáva sa) k stolovému stojanu.

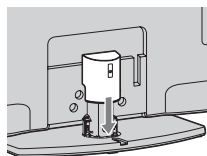

Pripojenie antény/káblového prijímača/rekordéra (napr. DVD rekordér)

Pripojenie ku káblovému prijímaču/rekordéru (napr. DVD rekordéru) pomocou rozhrania SCART

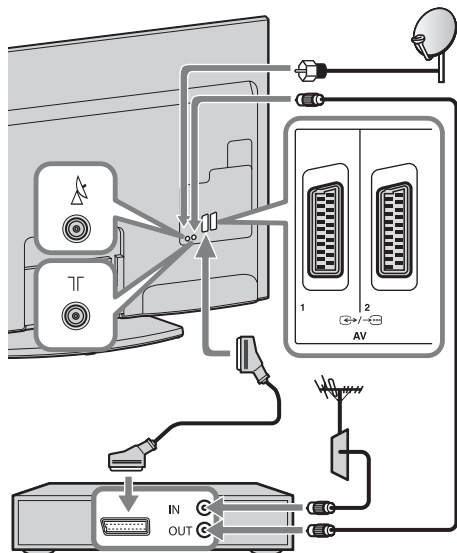

Káblový prijímač/rekordér (napr. DVD rekordér)



- Konektor satelitného signálu zaskrutkujte jemne rukou, nepoužívajte žiadne náradie.
- Pri pripojovaní satelitnej antény musí byť televízny prijímač vypnutý.

Pripojenie ku káblovému prijímaču/rekordéru (napr. DVD rekordéru) pomocou rozhrania HDMI

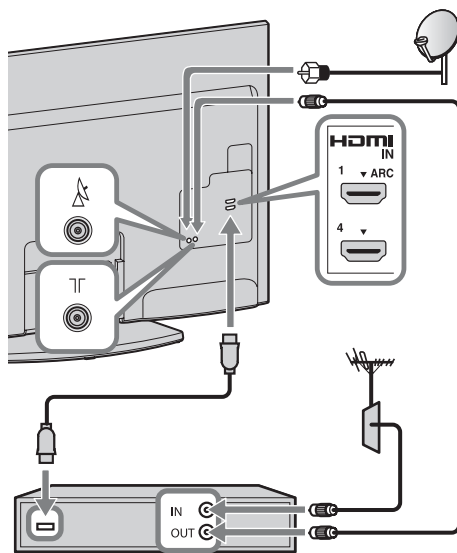

Káblový prijímač/rekordér (napr. DVD rekordér)

Odporúčanie pre konektor typu F

Pre konektor typu F je odporúčany konektor zobrazený na nasledujúcom obrázku.

Dĺžka vystupujúceho vnútorneho drôtu z konektora musí byť menšia ako 1,5 mm.

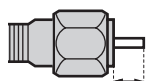

Maximálne 1,5 mm.

(Referenčný obrázok pre konektor typu F)

Ochrana televízneho prijímača proti prevrhnutiu

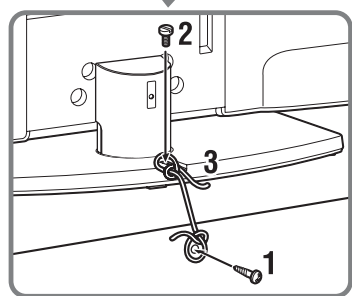
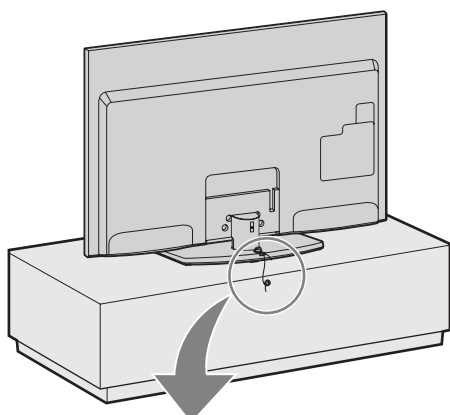

- 1 Zaskrutkujte do stojana na televízor skrutku do dreva (s priemerom 4 mm, nedodáva sa).
- 2 Zaskrutkujte skrutku do kovu (M4 × 16, nedodáva sa) do otvoru pre skrutku na televíznom prijímači.
- 3 Skrutku do dreva a skrutku do kovu zviažte silným lankom (nedodáva sa).

Zviazanie káblov

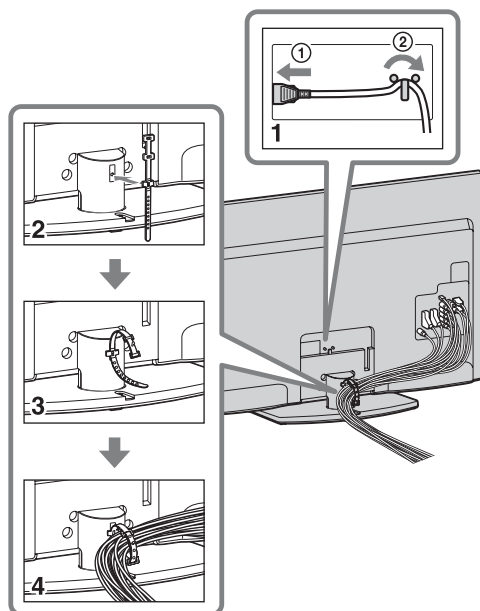

- Nezviažujte prívodný elektrický kábel s ostatnými káblami.

Vykonanie úvodných nastavení

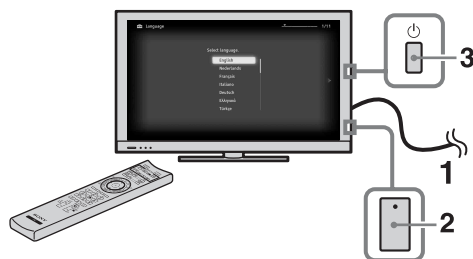

Iba modely EX719/
EX718/EX717/EX716/
EX715/EX709/EX708/
EX707/EX706/EX705

- 1 Pripojte televízny prijímač do elektrickej zásuvky.
- 2 V prípade modelov EX719/EX718/EX717/EX716/EX715/EX709/EX708/EX707/EX706/EX705 skontrolujte, či je spínač **ENERGY SAVING SWITCH** zapnutý (●).

3 Stlačte tlačidlo na televíznom prijímači.

Pri prvom zapnutí televízneho prijímača sa na obrazovke objaví ponuka výberu jazyka.

4

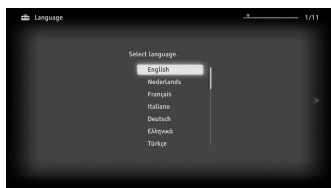
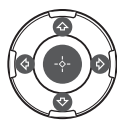

Riadte sa pokynmi zobrazovanými na displeji.

Automatické ladenie satelitu:

„Automatické ladenie satelitu“ automaticky naladí dostupné satelitné kanály. Správa Digital Satellite Equipment Control (DiSEqC) 1.0 umožňuje nastavenie až štyroch rôznych kanálov. Nasledovné nastavenia sú nezávislé pre každé pripojenie. Pre nastavenie „Ovládania DiSEqC“ vo Vstup DiSEqC použite „Konfiguráciu LNB“.

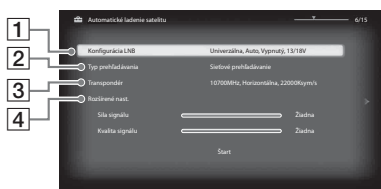

1 „Konfigurácia LNB“:

V prípade neštandardného LNB (blok s nízkym šumom) je dostupné ručné nastavenie.

- V prípade jediného satelitného kanálu ho môžete ponechať v pôvodnom nastavení.
- Pre dva satelitné kanály je potrebné nastaviť „Toneburst A“ (Satelit 1) a „Toneburst B“ (Satelit 2) v nastavení „Ovládanie DiSEqC“.
- Alebo môžete použiť príkaz DiSEqC A (Satelit 1) a B (Satelit 2), ak Váš LNB alebo prepínač multi dokážu spracovať tieto príkazy.
- Pre štyri satelitné kanály je vyžadované ovládanie DiSEqC A, B, C a D.

„Frekvencia LNB - spodné pásmo“ a

„Frekvencia LNB - horné pásmo“:

- Určuje frekvenčné pásma LNB. Uistite sa, že skontrolujete Vašu dokumentáciu LNB pre nastavenie frekvencií (obvykle sa zobrazuje ako „frekvencia L.O.“).
- Prednastavené hodnoty sú pre univerzálne LNB.
- Ak Vaše LNB dokáže pracovať v oboch pásmach (spodné a horné), môžete ich obe určiť. Ak pracuje len v jednom, určite nízke pásmo.

„Tón 22 kHz“: Ak je Vaše LNB dvojpásmové (nízke a vysoké pásmo), nastavte na „Auto“. Televízor sa postará o všetko automaticky; inak nastavte na „Vyp.“.

„Napätie LNB“: Určuje nastavené napätie pre duálnu polarizáciu LNB.

- 13/18V: prednastavené.
- 14/19V: ak je kábel LNB dlhší ako 60m.
- Vyp.: ak môže byť použité externé napájanie.

2 „Typ prehľadávania“:

Ak nie je nájdený žiadny kanál s použitím „Sieťového prehľadávania“, vyskúšajte „Plné prehľadávanie“.

„Plné prehľadávanie“: Vykoná úplné prehľadávanie frekvencií a zaručuje naladenie všetkých dostupných programov pre aktuálne zvolené nastavenie LNB. Predošlé naladené programy budú stratené.

„Sieťové prehľadávanie“: Vykoná prehľadávanie v sieťových transpondéroch (taktiež známe ako prehľadávanie NIT). Keďže je „Sieťové prehľadávanie“ rýchlejšie ako „Plné prehľadávanie“, odporúča sa počas ladenia známej siete (obvykle sporej so satelitom). Musí byť určený transpondér, z ktorého bude získaná sieťová informácia (ostatné transpondéry). Predošlé naladené programy budú stratené.

„Prehľadávať nové služby“:

- Naladí jediný transpondér.

- Jedná sa o krokové prehľadávanie, ktoré by malo byť používané v prípadoch, keď je pridaný nový transpondér na satelit.
- Predošlé naladené programy sú ponechané a novo nájdené sú pridané na koniec zoznamu programov satelitného spojenia, ktoré upravujete.



- „Prehľadávať nové služby“ nie je dostupné počas vykonávania prvotného nastavenia.

3 „Transpondér“:

V režime „Sieťového prehľadávania“ alebo „Prehľadávať nové služby“ môžete ručne vložiť nastavenia transpondéra.

4 „Rozšírené nast.“:

Umožňuje Vám podrobnejšie stanoviť nastavenia ladenia pre lepšie nájdenie typu služieb, ktoré by ste si želali naladiť.

Automatické ladenie: Ak vyberiete možnosť „Kábel“, odporúčame vybrať možnosť „Rýchle prehľadávanie“ pre rýchle naladenie programov. Nastavte hodnoty „Frekvencia“ a „ID siete“ podľa informácií, ktoré vám poskytol váš poskytovateľ služieb káblovej televízie. Ak sa pomocou funkcie „Rýchle prehľadávanie“ nenájdu žiadne kanály, skúste možnosť „Plné prehľadávanie“ (vyhľadávanie pomocou tejto funkcie môže chvíľu trvať).



- Funkcia „Plné prehľadávanie“ nemusí byť v závislosti od vašej krajiny/oblasti dostupná.

Zoznam kompatibilných káblových operátorov nájdete na našej internetovej lokalite podpory:
<http://support.sony-europe.com/TV/DVBC/>

Triedenie programov: Umožňuje zmeniť poradie analógových kanálov uložených v televíznom prijímači.

1 Stlačením \updownarrow si vyberte kanál, ktorý chcete presunúť do novej pamäte, a stlačte \oplus .

2 Stlačte \updownarrow a vyberte novú pamäť pre svoj kanál, potom stlačte \oplus .



- Pre satelitné kanály zvolte „Triedenie satelitných programov“ v „Digitálnom nastavení“ v „Nastaveniach“, aby ste zmenili poradie satelitných programov rovnakým postupom uvedeným vyššie po ukončení základného nastavenia.
- Kanály môžete naladiť aj ručne.

Odmontovanie stolového stojana od televízneho prijímača

Odskrutkujte skrutky označené šípkami \uparrow na televíznom prijímači.

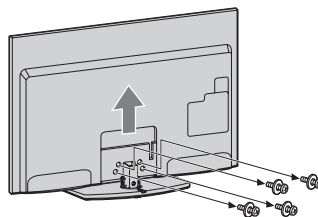

- Stolový stojan nedemontujte zo žiadneho iného dôvodu, než z dôvodu inštalácie zodpovedajúceho príslušenstva na televízny prijímač.
- Pri nosení nedržte stolový stojan za jeho zadný kryt, aby vám stojan nespadol, čo by mohlo spôsobiť zranenie alebo poškodenie majetku.

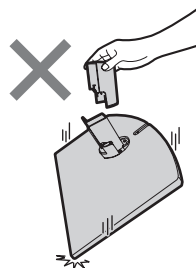

Sledovanie televízie

Sledovanie programov

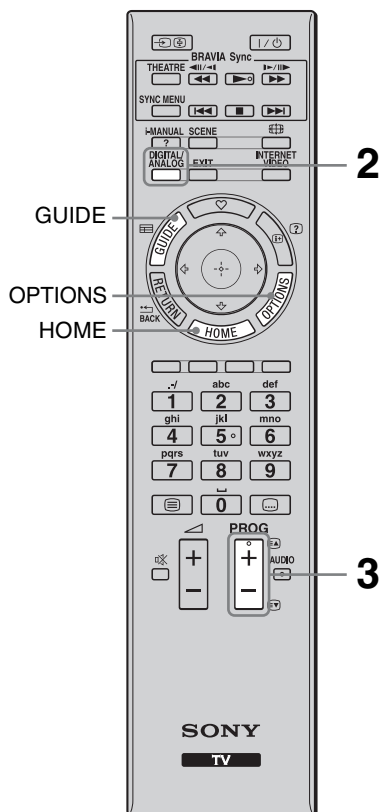

- Tlačidlá 5, ►, **PROG** + a **AUDIO** na diaľkovom ovládači majú na povrchu dotykový bod. Tieto dotykové body používajte na orientáciu pri ovládaní televízneho prijímača.

1 Zapnite televízny prijímač.

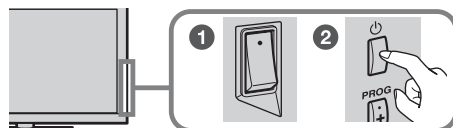

- 1 V prípade modelov EX719/EX718/EX717/EX716/EX715/EX709/EX708/EX707/EX706/EX705 zapnite spínač **ENERGY SAVING SWITCH** (●).
- 2 Stlačením tlačidla  na televíznom prijímači sa prijímač zapína.

2 Vyberte režim.



3 Vyberte televízny kanál.

PROG



Používanie digitálneho elektronického programového sprievodcu

Ak chcete zobraziť programového sprievodcu, v digitálnom režime stlačte tlačidlo **GUIDE**.



Používanie funkcií televízneho prijímača

Tlačidlo HOME

Stlačením tohto tlačidla možno zobraziť obrazovky rôznych funkcií a nastavení.

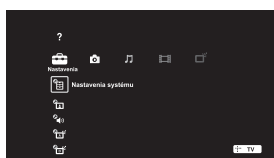

Tlačidlo OPTIONS

Stlačením možno zobraziť komfortné funkcie v závislosti od aktuálneho vstupu alebo obsahu.



Používanie príručky i-Manual

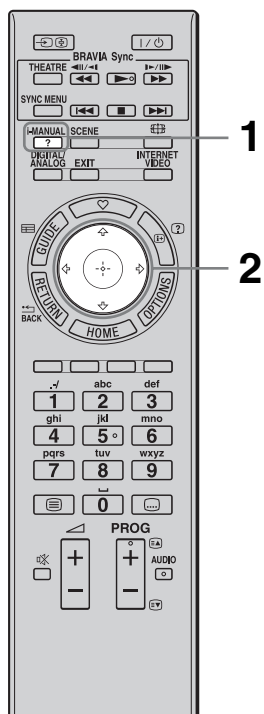

Vo vašom televíznom prijímači BRAVIA je zaznamenaný návod na používanie, ktorý možno zobraziť na obrazovke.

Príručku i-Manual si môžete prezerať kedykoľvek, keď si potrebujete vyhľadať informácie o komfortných funkciách.

1 Stlačte tlačidlo i-MANUAL.



2 Pomocou tlačidiel </>/</>/</>/</>/</> vyberte položku.

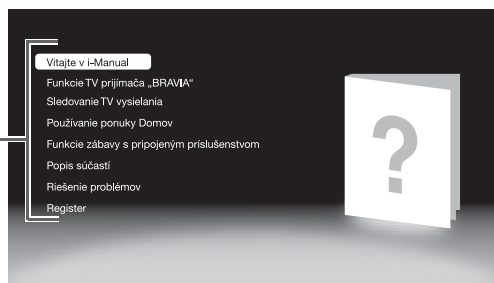
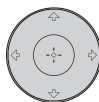

■ Vitajte v i-Manual

■ Funkcie TV prijímača „BRAVIA“

■ Sledovanie TV vysielania

Predstavuje komfortné funkcie, ako napríklad Elektronický programový sprievodca, Oblíbené, a pod.

■ Používanie ponuky Domov

Umožňuje prispôbiť nastavenia televízneho prijímača a pod.



• Obrázky a ilustrácie sa môžu líšiť od obsahu zobrazeného na obrazovke.

■ Funkcie zábavy s pripojeným príslušenstvom

Poskytuje informácie o tom, ako pripojiť voliteľné príslušenstvo.

■ Popis súčastí

■ Riešenie problémov

Umožňuje vyhľadať riešenie problému.



■ Register

Riešenie problémov

Skontrolujte, či kontrolka  (pohotovostný režim) bliká červeno.



Ked' kontrolka (pohotovostný režim) bliká

Bola aktivovaná funkcia autodiagnostiky.

- 1** Zrátajte, koľkokrát blikne kontrolka  (pohotovostný režim) medzi dvoma trojsekundovými prestávkami.
Kontrolka môže napríklad trikrát zablikať, potom na tri sekundy zhasnúť a potom znovu trikrát zablikať.
- 2** Vypnite televízny prijímač stlačením tlačidla , odpojte napájací kábel a oznámte predajcovi alebo servisnému stredisku spoločnosti Sony, ako bliká kontrolka (počet bliknutí).













Ked' kontrolka (pohotovostný režim) neblinká

- 1** Skontrolujte body uvedené dolu v tabuľke. (Prečítajte si aj časť „Riešenie problémov“ v príručke i-Manual.)
- 2** Ak problém pretrváva, odovzdajte svoj televízny prijímač do servisu.

Stav	Vysvetlenie/riešenie
Obraz	
Žiadny obraz (obrazovka je tmavá) a žiadny zvuk.	<ul style="list-style-type: none">• Skontrolujte, či je pripojená anténa/kábel.• Pripojte televízny prijímač do elektrickej zásuvky a stlačte tlačidlo  na televíznom prijímači.• Ak sa kontrolka  (pohotovostný režim) rozsvieti na červeno, stlačte tlačidlo .
Na obrazovke sa objavujú tmavé a/alebo jasné body.	<ul style="list-style-type: none">• Obrazovka sa skladá z pixlov. Drobné čierne a/alebo jasné body (pixle) na obrazovke nie sú príznakom chybnéj funkcie.

Stav	Vysvetlenie/riešenie
Všeobecné	
Napájanie televízora sa nedá zapnúť (iba modely EX719/EX718/EX717/EX716/EX715/EX709/EX708/EX707/EX706/EX705).	<ul style="list-style-type: none"> • Skontrolujte, či je zapnutý spínač ENERGY SAVING SWITCH (●).
Niektoré programy sa nedajú naladiť	<ul style="list-style-type: none"> • Skontrolujte anténu, resp. parabol. • Satelitný kábel môže mať skrat, alebo sú problémy s pripojením kábla. Skontrolujte kábel a jeho pripojenie, vypnite televízor sieťovým vypínačom a znova ho zapnite. • Zadaná frekvencia je mimo dovolený rozsah. Problém konzultujte s vysielateľom satelitného programu.
Televízny prijímač sa automaticky vypína (televízny prijímač prechádza do pohotovostného režimu).	<ul style="list-style-type: none"> • Skontrolujte, či je aktivovaná funkcia „Časovač vypnutia“, alebo potvrdte nastavenie „Trvanie“ funkcie „Časovač zapnutia“. • Skontrolujte, či je aktivovaná funkcia „Pohotovostný režim TV“.
Diaľkový ovládač nefunguje.	<ul style="list-style-type: none"> • Vymeňte batérie. • Televízor je možno v režime SYNC. Ak chcete ovládať televízor, stlačte tlačidlo SYNC MENU, vyberte možnosť „Ovládanie TV“ a potom „Domov (ponuka)“ alebo „Možnosti“.
Zabudnuté heslo „Rodičovský zámok“.	<ul style="list-style-type: none"> • Zadajte kód PIN 9999. (Kód PIN 9999 bude prijatý vždy.)

Technické parametre

Systém	
System panela	Panel LCD (displej s tekutými kryštálmi)
System televízneho vysielania	Analogový: V závislosti od výberu krajiny a regiónu: B/G/H, D/K, L, I Digitálny: DVB-T/DVB-C Satelit: DVB-S/DVB-S2
Farebný/Videosystém	Analogový: PAL, PAL60 (iba vstup video), SECAM, NTSC3.58, NTSC4.43 (iba vstup video) Digitálny: MPEG-2 MP@ML/HL, H.264/MPEG-4 AVC MP/HP@L4
Kanálový rozsah	Analogový: VHF: E2–E12/UHF: E21–E69/CATV: S1–S20/HYPER: S21–S41 D/K: R1–R12, R21–R69/L: F2–F10, B–Q, F21–F69/I: UHF B21–B69 Digitálny: VHF/UHF Satelit: Medzifrekvencia 950-2150 MHz
Zvukový výstup	10 W + 10 W
Vstupné a výstupné konektory	
Anténa/kábovka televízia	75 Ohmov, externý konektor pre VHF/UHF
Satelitná anténa	Konektor samica typu F IEC169-24, 75 Ohmov. DiSeqC 1.0, LNB 13V/18V a tón 22 kHz
 AV1, 2	21-kontaktný konektor Scart (norma CENELEC) vrátane vstupu audio/video, vstupu RGB a výstupu TV audio/video.
 COMPONENT IN	Podporované formáty: 1080p, 1080i, 720p, 576p, 576i, 480p, 480i
 COMPONENT IN	Vstup Audio (kolíkové konektory)
HDMI IN1, 2, 3, 4	Video: 1080/24p, 1080p, 1080i, 720p, 576p, 576i, 480p, 480i Audio: dvojkanálový, lineárny PCM: 32, 44,1 a 48 kHz, 16, 20 a 24 bitov, Dolby Digital Analogový vstup Audio (minikonektor) (iba HDMI IN4) Vstup PC
 AV3	Vstup video (kolíkový konektor)
 AV3	Vstup audio (kolíkové konektory)
 DIGITAL AUDIO OUT (OPTICAL)	Digitálny optický konektor (dvojkanálový lineárny PCM, Dolby Digital)
 (VAR/FIX)	Výstup audio (kolíkové konektory)
 PC IN	Vstup PC (Mini D-sub 15-kolíkový)  Vstup PC audio (kolíkový minikonektor)
	Port USB
	Kolíkový konektor slúchadiel
	Zásuvka CAM (modul podmieneného prístupu)
 LAN	Konektor 10BASE-T/100BASE-TX (V závislosti od prevádzkového prostredia siete sa môže rýchlosť pripojenia meniť. Rýchlosť a kvalita komunikácie 10BASE-T/100BASE-TX nie je pre tento TV prijímač zaručená.) * Na pripojenie k sieti LAN použite kábel kategórie 7 10BASE-T/100BASE-TX (nedodáva sa).

Názov modelu KDL-		60EX705	52EX705	46EX709/46EX708/ 46EX707/46EX706/ 46EX705
Napájanie a iné				
Požiadavky na napájanie		220 V–240 V str., 50 Hz		
Rozmery obrazovky (merané diagonálne)		približne 152,5 cm/60 palcov	približne 132,2 cm/52 palcov	približne 116,8 cm/46 palcov
Rozlíšenie displeja		1 920 bodov (vodorovne) × 1 080 riadkov (zvisle)		
Príkon	v režime „Doma“/ „Štandardný“	144 W	103 W	90,0 W
	v režime „Obchod“/ „Živý“	208 W	142 W	125 W
Príkon v pohotovostnom režime*1		0,23 W (15 W keď je funkcia „Rýchle spustenie“ nastavená na možnosť „Zap.“)		
Priemerná ročná spotreba energie*2		210 kWh	150 kWh	131 kWh
Rozmery (približne) (š × v × h)				
vrátane stojana		143,1 × 90,9 × 38,6 cm	125,2 × 80,5 × 35,0 cm	111,8 × 73,0 × 28,0 cm
bez stojana		143,1 × 87,7 × 6,6 cm	125,2 × 77,5 × 6,5 cm	111,8 × 69,8 × 6,5 cm
Hmotnosť (približne)				
vrátane stojana		38,1 kg	27,0 kg	21,3 kg
bez stojana		31,3 kg	22,7 kg	18,4 kg
Dodávané príslušenstvo		Pozri „Kontrola príslušenstva“ (strana 3).		
Doplňkové príslušenstvo		Montážna konzola na stenu: SU-WL500		

Názov modelu KDL-		40EX709/ 40EX708/ 40EX707/ 40EX706/40EX705	40EX605	32EX709/ 32EX707/ 32EX706/32EX705	32EX605
Napájanie a iné					
Požiadavky na napájanie		220 V–240 V str., 50 Hz			
Rozmery obrazovky (merané diagonálne)		približne 101,6 cm/ 40 palcov	približne 101,6 cm/ 40 palcov	približne 80,1 cm/ 32 palcov	približne 80,1 cm/ 32 palcov
Rozlíšenie displeja		1 920 bodov (vodorovne) × 1 080 riadkov (zvisle)			
Príkon	v režime „Doma“/ „Štandardný“	79,0 W	73,0 W	67,0 W	58,0 W
	v režime „Obchod“/ „Živý“	107 W	98 W	91 W	80 W
Príkon v pohotovostnom režime*1		0,2 W (15 W keď je funkcia „Rýchle spustenie“ nastavená na možnosť „Zap.“)			
Priemerná ročná spotreba energie*2		115 kWh	107 kWh	98 kWh	85 kWh
Rozmery (približne) (š × v × h)					
vrátane stojana		98,5 × 65,5 × 28,0 cm	95,2 × 61,3 × 25,0 cm	81,1 × 53,9 × 25,0 cm	76,4 × 50,7 × 25,0 cm
bez stojana		98,5 × 62,3 × 6,4 cm	95,2 × 58,1 × 7,4 cm	81,1 × 50,7 × 6,5 cm	76,4 × 47,5 × 7,3 cm
Hmotnosť (približne)					
vrátane stojana		17,8 kg	14,9 kg	12,7 kg	11,1 kg
bez stojana		14,9 kg	12,7 kg	10,7 kg	9,1 kg
Dodávané príslušenstvo		Pozri „Kontrola príslušenstva“ (strana 3).			
Doplňkové príslušenstvo		Montážna konzola na stenu: SU-WL500			

Názov modelu KDL-		55EX715	46EX715/ 46EX716/ 46EX717/ 46EX718/46EX719	40EX715/ 40EX716/ 40EX717/ 40EX718/40EX719	32EX715/ 32EX716/ 32EX717/32EX719
Napájanie a iné					
Požiadavky na napájanie		220 V–240 V str., 50 Hz			
Rozmery obrazovky (merané diagonálne)		približne 138,8 cm/ 55 palcov	približne 116,8 cm/ 46 palcov	približne 101,6 cm/ 40 palcov	približne 80,1 cm/ 32 palcov
Rozlíšenie displeja		1 920 bodov (vodorovne) × 1 080 riadkov (zvisle)			
Príkion	v režime „Doma“/ „Štandardný“	101 W	86 W	84 W	52 W
	v režime „Obchod“/ „Živý“	141 W	120 W	114 W	73 W
Príkion v pohotovostnom režime* ¹		0,2 W (15 W keď je funkcia „Rýchle spustenie“ nastavená na možnosť „Zap.“)	0,2 W (13 W keď je funkcia „Rýchle spustenie“ nastavená na možnosť „Zap.“)		
Priemerná ročná spotreba energie* ²		147 kWh	126 kWh	123 kWh	76 kWh
Rozmery (približne) (š × v × h)					
vrátane stojana		127,8 × 79,7 × 35,0 cm	108,5 × 68,8 × 26,0 cm	95,2 × 61,3 × 25,0 cm	76,4 × 50,7 × 25,0 cm
bez stojana		127,8 × 76,5 × 7,3 cm	108,5 × 65,6 × 7,5 cm	95,2 × 58,1 × 7,4 cm	76,4 × 47,5 × 7,4 cm
Hmotnosť (približne)					
vrátane stojana		26,1 kg	18,6 kg	15,4 kg	10,8 kg
bez stojana		21,8 kg	16,3 kg	13,2 kg	8,8 kg
Dodávané príslušenstvo		Pozri „Kontrola príslušenstva“ (strana 3).			
Doplňkové príslušenstvo		Montážna konzola na stenu: SU-WL500			

*¹ Uvedený príkion v pohotovostnom režime sa dosiahne, keď televízny prijímač dokončí nevyhnutné vnútorné procesy.

*² 4 hodiny denne a 365 dní v roku



• Ak chcete znížiť spotrebu energie

- ak znížiť nastavenie podsvietenia (jas obrazovky), spotreba energie sa zníži.
- „Eko“ nastavenia (napr. „Šetrič energie“, „Pohotovostný režim TV“) vám pomôžu znížiť spotrebu energie a usporiť tak peniaze znížením účtu za elektrickú energiu.
- keď TV prijímač vypnete pomocou prepínača **ENERGY SAVING SWITCH** (iba niektoré modely), spotreba energie bude takmer nulová.

Dizajn a špecifikácie sa môžu zmeniť bez ohlásenia.

Inštalácia príslušenstva (montážna konzola na stenu)

Pre zákazníkov:

Z dôvodov ochrany produktu a bezpečnosti spoločnosť Sony odporúča, aby inštaláciu televízora vykonali predajcovia Sony alebo licencovaní dodávatelia. Nepokúšajte sa ho nainštalovať sami.

Pre predajcov a dodávateľov Sony:

Počas inštalácie, pravidelnej údržby a kontroly tohto produktu venujte plnú pozornosť bezpečnosti.

TV môžete nainštalovať pomocou montážnej konzoly na stenu SU-WL500 (predáva sa osobitne).

- Postupujte podľa Návodu dodaného s montážnou konzolou na stenu, aby ste správne vykonali inštaláciu.
- Pozri „Odmontovanie stolového stojana od televízneho prijímača“ (strana 7).



- Počas pripievňovania montážneho háčika umiestnite TV na stolový stojan.
- Iba modely 55EX715 a EX709/EX708/EX707/EX706/EX705:
 - Odmontované skrutky dobre odložte na bezpečnom mieste mimo dosahu detí.
 - Keď znovu pripájate stolový stojan, dbajte, aby ste skrutky primontovali späť na pôvodné miesto v zadnej časti televízora.

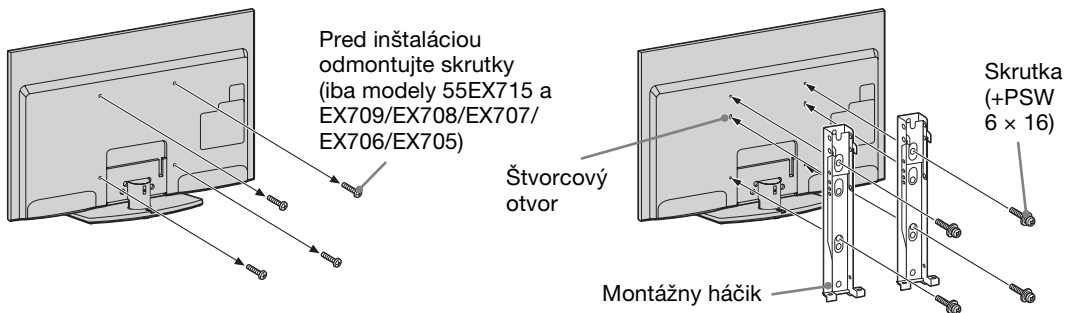

Inštalácia tohto produktu vyžaduje adekvátne odborné znalosti. Najmä je potrebné určiť, či je stena dostatočne pevná na to, aby udržala hmotnosť TV. Pripevnenie tohto produktu na stenu zverte predajcom alebo licencovaným dodávateľom Sony a počas inštalácie venujte náležitú pozornosť bezpečnosti. Spoločnosť Sony nezodpovedá za žiadne škody alebo zranenia spôsobené nevhodným narábaním alebo nesprávnou inštaláciou.

Tabuľka inšalačných rozmerov TV

Okrem modelu
KDL-32EX719/
32EX717/32EX716/
32EX715/32EX709/
32EX707/32EX706/
32EX705/32EX605

Len modely
KDL-32EX719/
32EX717/32EX716/
32EX715/32EX709/
32EX707/32EX706/
32EX705/32EX605

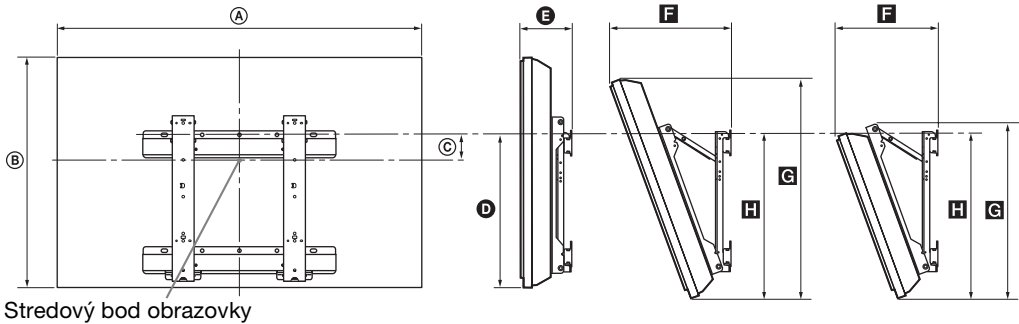

Stredový bod obrazovky

Jednotky: cm

Názov modelu KDL-	Rozmery displeja		Stredový rozmer obrazovky	Dĺžka pre každý montážny uhol				
	A	B		Uhol (0°)		Uhol (20°)		
				D	E	F	G	H
60EX705	143,1	87,7	3,1	48,3	11,5	37,5	82,4	50,1
55EX715	127,8	76,5	4,1	43,1	11,3	35,2	71,9	45,2
52EX705	125,2	77,5	8,2	48,3	11,4	33,9	72,8	50,1
46EX719/46EX718/ 46EX717/46EX716/ 46EX715	108,5	65,6	9,5	43,1	12,1	32,3	61,6	45,4
46EX709/46EX708/ 46EX707/46EX706/ 46EX705	111,8	69,8	12,1	48,3	11,4	31,3	65,6	50,1
40EX719/40EX718/ 40EX717/40EX716/ 40EX715	95,2	58,1	13,3	43,1	12,1	29,7	54,6	45,4
40EX709/40EX708/ 40EX707/40EX706/ 40EX705	98,5	62,3	15,8	48,3	11,4	28,7	58,5	50,1
40EX605	95,2	58,1	13,3	43,1	12,0	29,7	54,6	45,4
32EX719/32EX717/ 32EX716/32EX715	76,4	47,5	18,5	43,1	12,1	26,0	47,3	45,4
32EX709/32EX707/ 32EX706/32EX705	81,1	50,7	19,7	45,9	11,5	25,7	49,7	47,8
32EX605	76,4	47,5	18,5	43,1	12,0	26,0	47,3	45,4

Čísla v predchádzajúcej tabuľke sa môžu v závislosti od inštalácie mierne líšiť.

VAROVANIE

Stena, na ktorú sa TV nainštaluje, by mala byť schopná udržať minimálne štvornásobok hmotnosti TV. Informácie o hmotnosti nájdete v časti „Technické parametre“ (strana 12).

Schéma/tabuľka umiestnenia skrutiek a háčikov

Názov modelu	Umiestnenie skrutiek	Umiestnenie háčikov
KDL-60EX705 KDL-55EX715	e, j	a
KDL-52EX705 KDL-46EX719/46EX718/46EX717/46EX716/46EX715 KDL-46EX709/46EX708/46EX707/46EX706/46EX705 KDL-40EX719/40EX718/40EX717/40EX716/40EX715 KDL-40EX709/40EX708/40EX707/40EX706/40EX705 KDL-40EX605		b
KDL-32EX719/32EX717/32EX716/32EX715 KDL-32EX709/32EX707/32EX706/32EX705 KDL-32EX605	f, j	c

Umiestnenie skrutiek

Pri inštalácii montážneho háčika na televízny prijímač.

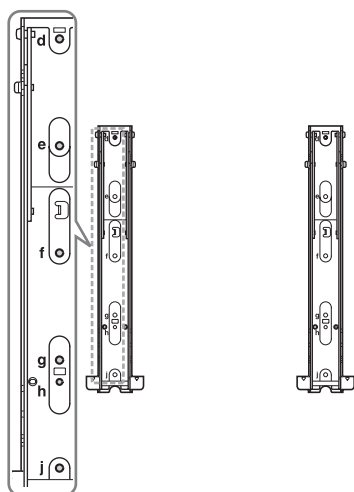

Umiestnenie háčikov

Pri inštalácii televízneho prijímača na základný stojan.

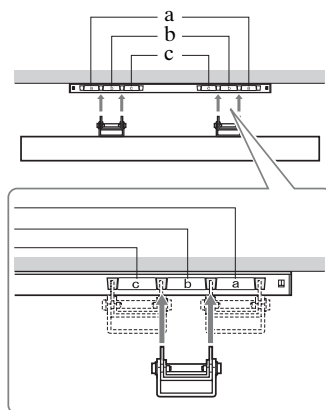

Informácie o bezpečnosti

Inštalácia/Nastavenie

Televízny prijímač nainštalujte a používajte v súlade s dolu uvedenými pokynmi, aby ste predišli vzniku rizika požiaru, úderu elektrického prúdu, poškodeniam alebo úrazom.

Inštalácia

- Televízny prijímač treba nainštalovať v blízkosti ľahko dostupnej sieťovej zásuvky.
- Televízny prijímač postavte na pevný a rovný povrch.
- Inštaláciu na stene môže uskutočňovať iba kvalifikovaný pracovník servisu.
- Z bezpečnostných dôvodov rozhodne odporúčame používať príslušenstvo značky Sony, ako napr.:
 - Nástenný držiak SU-WL500
- Dbajte na používanie skrutiek dodávaných s nástenným držiakom pri pripieňovaní montážnych hákov k televíznejmu prijímaču. Dodávané skrutky sú navrhnuté tak, aby mali dĺžku 8 mm až 12 mm meranej od pripieňovacieho povrchu montážneho háka. Priemer a dĺžka skrutky závisia od modelu konzoly na montáž na stenu. Použitie iných ako dodávaných skrutiek môže mať za následok vnútorné poškodenie televízneho prijímača, alebo spôsobiť jeho pád atď.

8 mm - 12 mm

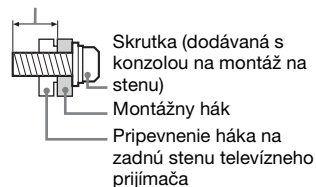

Preprava

- Pred premiestňovaním televízneho prijímača odpojte všetky káble.
- Na prenášanie veľkého televízneho prijímača sú potrební dvaja alebo traja ľudia.
- Pri manuálnom prenášaní držte televízny prijímač ako na ilustrácii vpravo. LCD panel a rám okolo obrazovky chráňte pred zvýšeným namáhaním.
- Pri zdvíhaní alebo prenášaní držte televízny prijímač pevne za spodnú časť.
- Pri prenášaní a preprave chráňte televízny prijímač pred nárazmi alebo nadmernými vibráciami.
- Pri preprave do opravy alebo pri sťahovaní zabalte televízny prijímač do pôvodného kartónu a baliaceho materiálu.

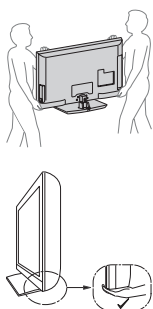

Vetranie

- Vetracie otvory skrinky nikdy nezakrývajte a nič dovnútra prístroja nestrkajte.
- Ponechajte voľný priestor okolo televízneho prijímača ako na ilustrácii dolu.
- Rozhodne odporúčame použiť nástenný držiak značky Sony, aby sa zaručila dostatočná cirkulácia vzduchu.

Nainštalovaný na stene

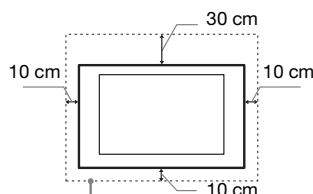

Okolo prijímača ponechajte najmenej takýto voľný priestor.

Nainštalovaný na podstavci

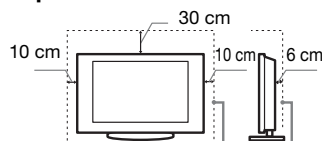

Okolo prijímača ponechajte najmenej takýto voľný priestor.

- Na zaručenie dostatočného vetrania a na predchádzanie usadzovaniu nečistôt alebo prachu:
 - Televízny prijímač nekladte na plochu, neinštalujte ho hlavou dolu, dozadu ani nabok.
 - Televízny prijímač nekladte na policu, koberec, posteľ ani do skrine.
 - Televízny prijímač neprikrývajte textiliami, ako sú záclony, ani predmetmi ako noviny a pod.
 - Televízny prijímač neinštalujte podľa ilustrácie dolu.

Cirkulácia vzduchu je zablokovaná.

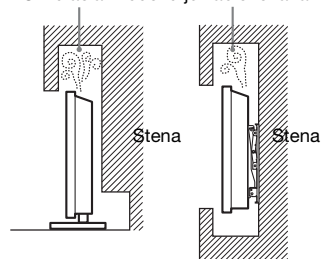

Sieťový kábel

Pri manipulácii so sieťovým káblom a zásuvkou dodržiavajte nasledujúce zásady, aby ste predišli vzniku rizika požiaru, úderu elektrického prúdu, poškodeniam alebo úrazom:

- Používajte iba sieťové káble dodávané spoločnosťou Sony, nie od iných dodávateľov.
- Vidlicu zasuňte úplne do sieťovej zásuvky.
- Televízny prijímač pripájajte iba k sieti 220-240 V striedavých.

- Pri zapájaní káblov sa pre vlastnú bezpečnosť presvedčte, že napájací kábel je odpojený. Nedotýkajte sa kábových konektorov.
- Predtým, ako budete s televíznym prijímačom pracovať alebo ho premiestňovať, odpojte napájací kábel od sieťovej zásuvky.
- Napájací kábel nepribližujte k zdrojom tepla.
- Sieťovú vidlicu odpojte a pravidelne ju čistite. Ak je vidlica zaprášená a pohlcuje vlhkosť, môže sa znehodnotiť jej izolácia, čo môže spôsobiť požiar.

Poznámky

- Dodávaný napájací kábel nepoužívajte so žiadnym iným zariadením.
- Napájací kábel príliš nestláčajte, neohýbajte ani neskrúčajte. Mohli by sa obnažiť alebo zlomiť žily kábla.
- Napájací kábel neupravujte.
- Nekladte na napájací kábel nič ťažké.
- Pri odpojovaní vidlice netáhajte za napájací kábel.
- Nepripájajte príliš veľa spotrebičov k tej istej sieťovej zásuvke.
- Nepoužívajte uvoľnenú sieťovú zásuvku.

Zakázané použitie

Televízny prijímač neinštalujte a nepoužívajte na miestach, v prostredí alebo v situácii, uvádzaných ďalej v texte, pretože môže dôjsť k poruche televízneho prijímača a následne k požiaru, úderu elektrickým prúdom, poškodeniu a/alebo k úrazu.

Umiestnenie:

Vonku (na priamom slnečnom svetle), na morskom pobreží, na lodi alebo inom plavidle, vo vozidle, v zdravotníckych zariadeniach, na nestabilných miestach, v blízkosti vody, na daždi, pri vlhkosti alebo dyme.

Prostredie:

Miesta, ktoré sú horúce, vlhké alebo nadmerne prašné; miesta kam môže preniknúť hmyz; vystavené mechanickým vibráciám, v blízkosti horľavých predmetov (sviečky a pod.). Televízny prijímač chráňte pred odstrejkujúcimi alebo kvapkajúcimi tekutinami. Nekladte na televízny prijímač žiadne predmety naplnené tekutinou, ako sú vázy a pod.

Situácia:

Nepoužívajte, ak máte mokré ruky, s demontovanou skrinkou alebo s pripojenými prístrojmi, ktoré výrobca neodporúča. Počas búrky odpojte televízny prijímač od sieťovej zásuvky a od antény.

Rozbité kusky:

- Do televízneho prijímača nič nehádzte. Sklo na obrazovke sa môže nárazom poškodiť a spôsobiť vážny úraz.
- Ak povrch televízneho prijímača praskne, nedotýkajte sa ho, až kým neodpojíte napájací kábel. V opačnom prípade hrozí úder elektrickým prúdom.

Ak sa prijímač nepoužíva

- Ak televízny prijímač nebudete niekoľko dní používať, odpojte ho od napájania z dôvodov ochrany životného prostredia a bezpečnosti.
- Pretože vypnutím sa televízny prijímač od siete úplne neodpojí, na úplné odpojenie televízneho prijímača je potrebné vytiahnuť vidlicu zo sieteovej zásuvky.
- Niektoré televízne funkcie však môžu mať funkcie, ktoré si na správne fungovanie vyžadujú, aby bol televízny prijímač ponechaný v pohotovostnom režime.

Pre deti

- Nedovoľte, aby deti vyliezali na televízny prijímač.
- Drobné prislúšenstvo sa nesmie ponechať v dosahu detí, pretože by mohlo byť omylom prehltnuté.

Ak by sa vyskytli nasledujúce problémy...

Ak by sa vyskytol niektorý z nasledujúcich problémov, televízny prijímač **vypnite** a okamžite odpojte napájací kábel.

Požiadajte predajcu alebo servisné stredisko Sony, aby prijímač skontroloval odborník.

Keď:

- Napájací kábel je poškodený.
- Sieťová zásuvka je uvoľnená.
- Televízny prijímač bol poškodený pádom, úderom alebo predmetom, ktorý naň dopadol.
- Cez otvory v skrínke prenikne do prijímača tekutina alebo iný predmet.

Výstraha

Aby ste predišli požiaru, nikdy do blízkosti tohto produktu nekladte sviečky ani žiadny iný otvorený oheň.



Preventívne pokyny

Sledovanie televízneho programu

- Televízny program sledujte pri miernom osvetlení, pretože sledovanie televízneho prijímača pri slabom osvetlení alebo po dlhšiu dobu namáha vaše oči.
- Pri používaní slúchadiel si nastavte vhodnú hlasitosť, pretože príliš vysoká úroveň môže spôsobiť poškodenie sluchu.

Obrazovka LCD

- Hoci sa obrazovka LCD vyrába použitím vysoko presnej technológie a 99,99 % a viac pixelov je funkčných, na obrazovke LCD môžu byť trvalo čierne alebo jasné body (červené, modré alebo zelené). Ide o konštrukčnú charakteristiku obrazovky LCD a nejde o jej poruchu.
- Čelný filter sa nesmie stláčať ani poškriabať, na tento televízny prijímač nekladte žiadne predmety. Zobrazenie by mohlo byť nerovnomerné a mohla by sa poškodiť obrazovka LCD.
- Ak sa tento televízny prijímač používa na chladnom mieste, na zobrazení sa môžu prejavovať škvrny alebo obraz môže stmavnúť. Nie je to príznak poruchy. Po zvýšení teploty tieto javy zmiznú.
- Ak sa trvalo zobrazujú nepohyblivé zobrazenia, môžu sa prejavovať „duchovia“. Po niekoľkých okamihoch môžu zmiznúť.
- Pri používaní tohto televízneho prijímača sa obrazovka a skrínka môže zahrievať. Nie je to príznak poruchy.
- Obrazovka LCD obsahuje malé množstvo tekutých kryštálov. Niektoré žiarivky, ktoré televízny prijímač obsahuje, obsahujú aj ortuť. Pri likvidácii dodržiavajte platné nariadenia a predpisy.

Zaobchádzanie s povrchom obrazovky a skrínkou televízneho prijímača a ich čistenie

Pred čistením sa presvedčte, či je odpojený napájací kábel pripájaný televízny prijímač k sieťovej zásuvke.

Aby ste predišli znehodnocovaniu materiálu alebo povrchu obrazovky, dodržiavajte nasledujúce preventívne zásady.

- Prach z povrchu obrazovky/skrinky utierajte jemne a mäkkou handričkou. Ak prach odoláva, utrite ho mäkkou handričkou jemne navlhčenou do rozriedeného roztoku neagresívneho čistiacieho prostriedku.
- Nestriekajte vodu ani čistiaci prostriedok priamo na televízor. Môžu stiecť do spodnej časti obrazovky alebo do vonkajších dielov a spôsobiť nesprávnu funkciu.
- Nikdy nepoužívajte abrazívne špongie, čističe obsahujúce lúh alebo kyselinu, prášok na riad ani prchavé rozpúšťadlá ako je alkohol, benzén, riedidlo alebo insekticíd. Použitie takýchto materiálov alebo dlhodobý kontakt s gumovými alebo vinylovými materiálmi môže spôsobiť poškodenie povrchu obrazovky a materiálu skrinky.
- Na zaručenie dostatočného vetrania sa odporúča pravidelne povysávať vetracie otvory.
- Pri zmene uhla natočenia televízneho prijímača pohybujte prijímačom pomaly, aby nespadol zo stojana a neprevrhol sa.

Prídavné zariadenia

- Prídavné zariadenia a všetky ostatné zariadenia vyžarujúce elektromagnetické žiarenie nepribližujte k televízemu prijímaču. Nedodržanie tejto podmienky môže spôsobiť deformáciu zobrazenia a/alebo šum vo zvuku.
- Toto zariadenie bolo testované a je v zhode s obmedzeniami podľa smernice o elektromagnetickej kompatibilitate pri použití prípojného signálneho kábla kratšieho než 3 metre.

Batérie

- Pri vkladaní batérií dodržiavajte ich polaritu.
- Nepoužívajte rôzne druhy batérií ani staré batérie s novými.
- Batérie zneškodňujte tak, aby neznečistili životné prostredie. V niektorých krajinách môže byť zneškodňovanie batérií regulované. Obráťte sa na miestny úrad kvôli informáciám o zneškodňovaní.
- S diaľkovým ovládačom zaobchádzajte ohľaduplne. Nenechajte ho padnúť, nestúpajte naň, nepolievajte ho žiadnymi tekutinami.
- Diaľkový ovládač nesmie byť položený v blízkosti zdroja tepla, na mieste vystavenom účinkom priameho slnečného svetla, ani vo vlhkej miestnosti.

Likvidácia televízneho prijímača



Likvidácia starých elektrických a elektronických prístrojov

(vzťahuje sa na Európsku úniu a európske krajiny so systémami oddeleného zberu)

Tento symbol na výrobku alebo na jeho obale znamená, že výrobok nesmie byť spracovávaný ako komunálny odpad. Musí sa odovzdať do príslušnej zberne na recykláciu elektrických a elektronických zariadení. Zaručením správnej likvidácie tohto výrobku pomôžete pri predchádzaní potenciálnych negatívnych dopadov na životné prostredie a na zdravie človeka, ktoré by mohli byť zapríčinené nevhodným zaobchádzaním s odpadmi z tohto výrobku. Recyklovaním materiálov pomôžete zachovať prírodné zdroje. Podrobnejšie informácie o recyklácii tohto výrobku vám na požiadanie poskytne miestny úrad, služba likvidácie komunálneho odpadu alebo predajňa, v ktorej ste si tento výrobok zakúpili.



**Zneškodňovanie
použitých batérií
(platí v Európskej
únii a ostatných
európskych
krajinách so**

**zavedeným separovaným
zberom)**

Tento symbol na batérii alebo obale znamená, že batéria dodaná s týmto výrobkom nemôže byť spracovaná s domovým odpadom. Na niektorých batériách môže byť tento symbol použitý v kombinácii s chemickými značkami. Chemické značky ortute (Hg) alebo olova (Pb) sú pridané ak batéria obsahuje viac ako 0,0005% ortute alebo 0,004% olova. Tým, že zaistíte správne zneškodnenie týchto batérií, pomôžete zabrániť potenciálne negatívne vplyvy na životné prostredie a ľudské zdravie, ktorý by v opačnom prípade mohol byť spôsobený pri nesprávnom nakladaní s použitou batériou. Recyklácia materiálov pomáha uchovávať prírodné zdroje. V prípade, že výrobok, ktorý si z dôvodu bezpečnosti, výkonu alebo integrity údajov, vyžaduje trvalé pripojenie zabudovanej batérie, táto batéria musí byť vymenená iba kvalifikovaným personálom. Aby ste zaručili, že batéria bude správne spracovaná, odovzdajte tento výrobok na konci jeho životnosti na vhodnom zbernom mieste pre recykláciu elektrických a elektronických zariadení. Pre všetky ostatné batérie, prosím, postupujte podľa časti, ako vybrať bezpečne batériu z výrobku. Odovzdajte batériu na vhodnom zbernom mieste pre recykláciu použitých batérií. Pre získanie ďalších podrobných informácií o recyklácii tohto výrobku alebo batérie kontaktujte prosím váš miestny alebo obecný úrad, miestnu službu pre zber domového odpadu alebo predajňu, kde ste výrobok zakúpili.

Введение

Благодарим Вас за то, что Вы выбрали этот телевизор Sony. Перед первым включением телевизора внимательно ознакомьтесь с данной инструкцией по эксплуатации и сохраните ее для консультаций в будущем.

Примечание в отношении Цифрового ТВ

- Все функции, относящиеся к Цифровому ТВ (DVZ), будут действовать только в тех странах или регионах, в которых ведется эфирная цифровая трансляция сигнала DVB-T (MPEG-2 или H.264/MPEG-4 AVC), или обеспечивается доступ к совместимому кабельному цифровому вещанию DVB-C (MPEG-2 или H.264/MPEG-4 AVC). Просим Вас уточнить у своего дилера, можно ли принимать сигнал DVB-T там, где Вы живете, или узнать у своего провайдера кабельного телевидения, доступна ли предоставляемая им услуга кабельного вещания DVB-C для Вашего телевизора.
- Провайдер кабельного ТВ может установить дополнительный сбор за такую услугу и потребовать от Вас согласия со своими условиями.
- Хотя данный телевизор удовлетворяет характеристикам DVB-T и DVB-C, мы не можем гарантировать его совместимость с будущим цифровым эфирным вещанием в формате DVB-T и цифровым кабельным вещанием в формате DVB-C.
- Некоторые из функций Цифрового ТВ в некоторых странах/регионах могут быть недоступными, а правильный прием сигнала стандарта DVB-C может быть обеспечен не для всех провайдеров кабельного ТВ.

Дополнительную информацию о поддержке провайдеров см. на нашем сайте поддержки услуг кабельного ТВ:

<http://support.sony-europe.com/TV/DVBC/>



- Инструкции "Порядок установки настенного монтажного кронштейна" содержатся в данной инструкции по эксплуатации телевизора.
- Иллюстрации, приведенные в настоящей инструкции, относятся к модели KDL-40EX705, если не оговорено иное.

Информация о торговых марках

DVZ является зарегистрированной торговой маркой DVB Project.

HDMI, логотип HDMI и High-Definition Multimedia Interface являются товарными знаками или зарегистрированными товарными знаками компании HDMI Licensing LLC в США и других странах.

DLNA®, логотип DLNA и DLNA CERTIFIED® являются товарными знаками, знаками обслуживания или знаками сертификации компании Digital Living Network Alliance.

DivX® представляет собой технологию сжатия видеофайлов, разработанную корпорацией DivX, Inc.

DivX, DivX Certified, а также все соответствующие логотипы являются товарными знаками корпорации DivX, Inc. и используются по лицензии.

О ВИДЕОФАЙЛАХ ФОРМАТА DIVX. DivX® является цифровым видеоформатом, разработанным корпорацией DivX, Inc. Данное устройство является официальным устройством DivX Certified, которое воспроизводит видеофайлы формата DivX. Для получения дополнительной информации и программных средств для преобразования файлов в видеоформат DivX посетите сайт www.divx.com.

О ВИДЕО ПО ЗАПРОСУ ФОРМАТА DIVX. Для воспроизведения видеосодержимого по запросу формата DivX необходимо зарегистрировать это устройство DivX Certified®. Чтобы сгенерировать регистрационный код, найдите раздел DivX VOD в меню настройки этого устройства. Перейдите на сайт vod.divx.com и укажите этот код, чтобы завершить процедуру регистрации и получить дополнительную информацию о технологии DivX VOD.

Произведено по лицензии компании Dolby Laboratories. "Dolby" и логотип с двойной буквой D являются торговыми марками компании Dolby Laboratories.

"BRAVIA" и BRAVIA являются торговыми марками компании Sony Corporation.

"XMB" и "cross media bar" являются торговыми марками компаний Sony Corporation и Sony Computer Entertainment Inc.

DiSEqC™ является товарным знаком EUTELSAT.



Sony Corporation, 1-7-1 Konan, Minato-ku, Tokyo Japan

Assembled in Spain, Slovakia



Sony Corporation, 1-7-1 Konan, Minato-ku, Tokyo Japan

Собрано в Испании, Словакии



Импортер на территории РФ: ЗАО «СОНИ Электроникс», 123103, Москва, Карамышевский проезд, д.6



Содержание

Проверка принадлежностей.....	3
Установка батареек в пульт ДУ.....	3

Настройка

Сборка настольной подставки (кроме модели KDL-60EX705).....	4
Подключение антенны/приемника-декодера цифрового телевидения/записывающего устройства (например, DVD-проигрывателя с функцией записи).....	4
Устойчивая установка телевизора.....	5
Группирование кабелей.....	6
Первоначальная настройка.....	6
Отсоединение настольной подставки от телевизора.....	8

Просмотр телевизора

Просмотр программ.....	9
Использование функций телевизора.....	9
Использование i-Manual.....	10

Дополнительные сведения

Поиск и устранение неисправностей.....	11
Технические характеристики.....	13
Установка принадлежностей (кронштейн для настенной установки).....	16
Таблица установочных размеров телевизора.....	17
Схема/таблица расположения винтов и скоб.....	18
Сведения по безопасности.....	19
Меры предосторожности.....	20

- Данный телевизор BRAVIA имеет встроенное руководство по эксплуатации. Информацию о его использовании см. в разделе “Использование i-Manual” (стр. 10).
- Перед включением телевизора прочтите раздел “Сведения по безопасности” (стр. 19). Сохраните это руководство для обращения к нему в дальнейшем.

Проверка принадлежностей

Кабель питания переменного тока (1)

Пульт ДУ (1)

Батарейки размера AAA (типа R3) (2)

Держатель кабеля (1)

Задняя крышка подставки (1)*¹

(только для моделей KDL-40/32EX719, KDL-40EX718, KDL-40/32EX717, KDL-40/32EX716, KDL-40/32EX715, KDL-40/32EX709, KDL-40EX708, KDL-40/32EX707, KDL-40/32EX706, KDL-40/32EX705 и KDL-40/32EX605)

Настольного подставка (1)*²

(кроме модели KDL-60EX705)

Фиксирующие винты для подставки (M5 × 16) (4)

(кроме модели KDL-60EX705)

Винты для сборки подставки (M5 × 16) (4)

(только для моделей KDL-40/32EX719, KDL-40EX718, KDL-40/32EX717, KDL-40/32EX716, KDL-40/32EX715, KDL-40/32EX709, KDL-40EX708, KDL-40/32EX707, KDL-40/32EX706, KDL-40/32EX705 и KDL-40/32EX605)

*¹ Для моделей KDL-46EX719, KDL-46EX718, KDL-46EX717, KDL-46EX716, KDL-55/46EX715, KDL-46EX709, KDL-46EX708, KDL-46EX707, KDL-46EX706 и KDL-60/52/46EX705 задняя крышка подставки устанавливается на подставку на заводе.

*² При использовании моделей KDL-40/32EX719, KDL-40EX718, KDL-40/32EX717, KDL-40/32EX716, KDL-40/32EX715, KDL-40/32EX709, KDL-40EX708, KDL-40/32EX707, KDL-40/32EX706, KDL-40/32EX705 и KDL-40/32EX605 соберите настольную подставку с помощью прилагаемых монтажных винтов. При сборке настольной подставки сверяйтесь со специальной инструкцией.

Установка батареек в пульт ДУ

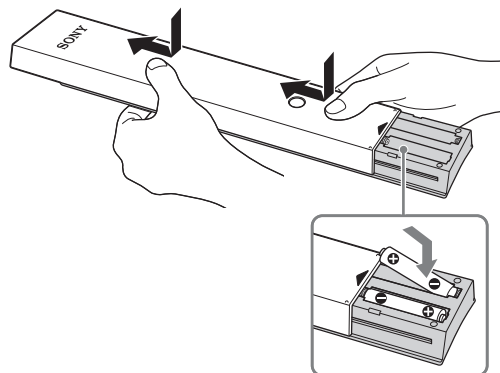

Сборка настольной подставки (кроме модели KDL-60EX705)

1 Информацию о правильном креплении для некоторых моделей телевизоров см. в прилагаемой инструкции для настольной подставки.

2 Установите телевизор на настольную подставку.

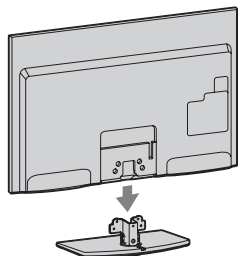

3 Закрепите телевизор на настольной подставке с помощью прилагаемых винтов, используя отверстия, указанные обозначениями ↑.

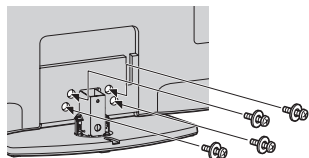

• При использовании электрической отвертки задайте момент затяжки, равный приблизительно 1,5 Н·м {15 кгс·см}.

4 При использовании модели KDL-40/32EX719, KDL-40EX718, KDL-40/32EX717, KDL-40/32EX716, KDL-40/32EX715, KDL-40/32EX709, KDL-40EX708, KDL-40/32EX707, KDL-40/32EX706, KDL-40/32EX705 и KDL-40/32EX605 после затяжки всех винтов установите прилагаемую заднюю крышку на настольную подставку.

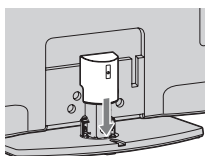

Подключение антенны/ приемника-декодера цифрового телевидения/ записывающего устройства (например, DVD-проигрывателя с функцией записи)

Подключение телеприставки/ видеозаписывающего устройства (например, DVD-рекордера) с помощью разъема SCART

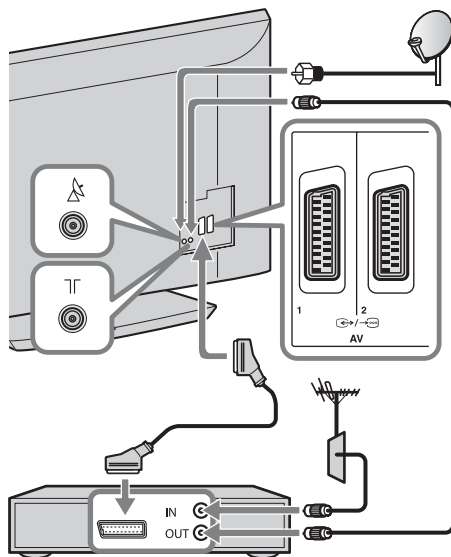

Телеприставка/ видеозаписывающее устройство (например, DVD-рекордер)



- Осторожно вверните спутниковый разъем вручную, не используйте никакие инструменты.
- При подключении спутниковой антенны телевизор должен быть выключен.

Подключение приемника-декодера цифрового телевидения/ записывающего устройства (например, DVD-проигрывателя с функцией записи) с помощью разъема HDMI

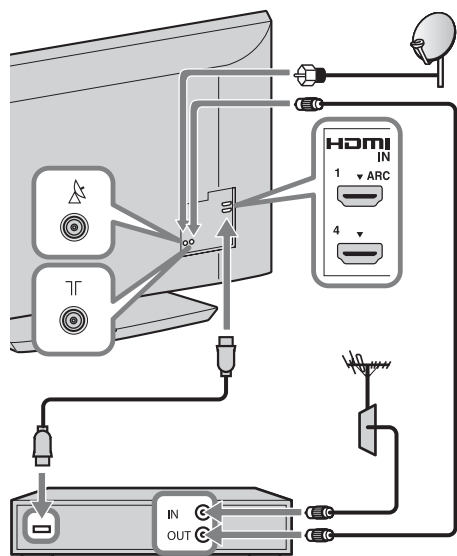

Телеприставка/видеозаписывающее устройство (например, DVD-рекордер)

Рекомендации по разъему типа F

В отношении разъема типа F рекомендуется использовать следующий рисунок.

Внутренняя жила должна выступать из разъема менее чем на 1,5 мм.

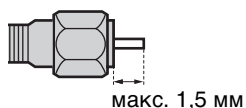

(Справочный рисунок разъема типа F)

Устойчивая установка телевизора

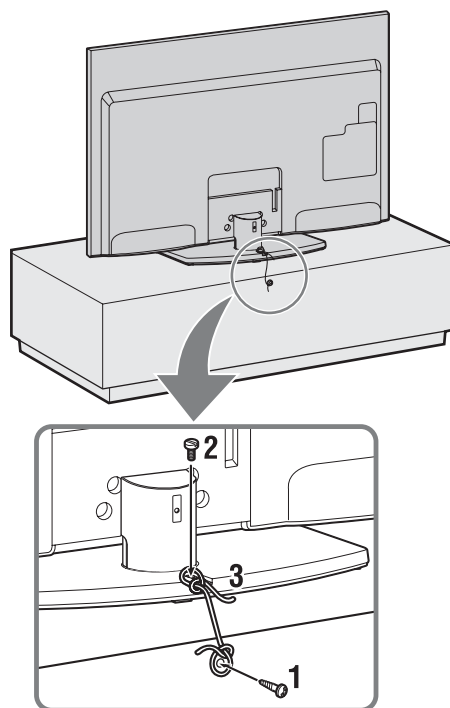

- 1** Закрутите шуруп (диаметром 4 мм, не прилагается) в подставку под телевизор.
- 2** Закрутите крепежный винт (M4 × 16, не прилагается) в отверстие под винт на телевизоре.
- 3** Свяжите шуруп и крепежный винт прочной бичевкой (не прилагается).

Группирование кабелей

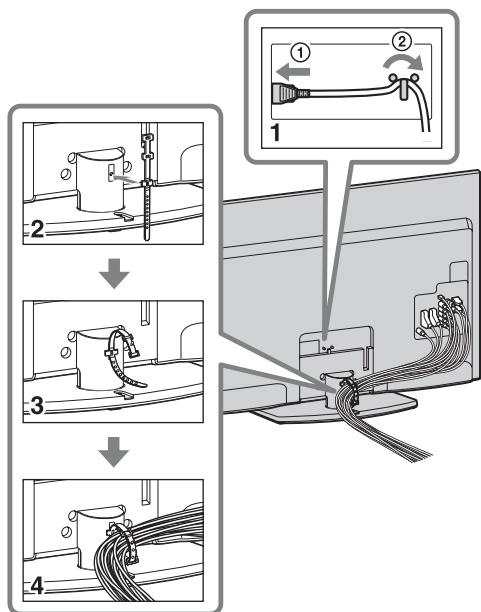

- Не скрепляйте кабель питания переменного тока вместе с другими кабелями.

Первоначальная настройка

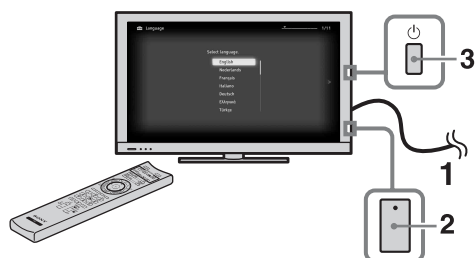

Только для моделей EX719/EX718/EX717/EX716/EX715/EX709/EX708/EX707/EX706/EX705

- 1 Подключите телевизор к электрической розетке.
- 2 Для моделей EX719/EX718/EX717/EX716/EX715/EX709/EX708/EX707/EX706/EX705 убедитесь, что параметр **ENERGY SAVING SWITCH** включен (●).

- 3 Нажмите кнопку  на телевизоре.

При первом включении телевизора на экране автоматически отобразится меню “Язык” (Language).

4

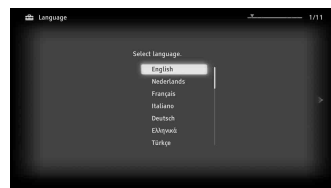

Следуйте указаниям, появляющимся на экране.

Автонастройка спутника:

“Автонастройка спутника”

используется для автоматической настройки на доступные спутниковые каналы. Система управления Digital Satellite Equipment Control (DiSEqC) 1.0 позволяет настраивать до четырех отдельного соединения можно выполнить следующие настройки. Для настройки входа DiSEqC в системе “Управление DiSEqC” используйте пункт “Конфигурация LNB”.

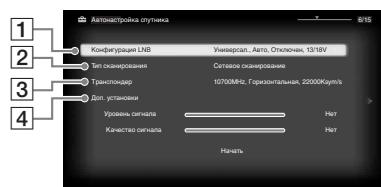

1 “Конфигурация LNB”:

При наличии нестандартного блока LNB (блок с низким уровнем шума) можно выполнить ручную настройку.

- При наличии канала с одним спутником можно оставить его начальную настройку.
- Для каналов с двумя спутниками потребуется установить значения “Тональная посылка А” (1-й спутник) и “Тональная посылка В” (2-й спутник) в настройках системы “Управление DiSEqC”.

– Кроме того, можно использовать команду DiSEqC A (1-й спутник) и B (2-й спутник), если блок LNB или универсальный коммутатор поддерживают эти команды.

– Для каналов с четырьмя спутниками требуется управление DiSEqC A, B, C и D.

“Нижний диапазон LNB” и

“Верхний диапазон LNB”:

– Используются для указания диапазонов частот LNB.

Обязательно обратитесь к документации LNB для настройки частот (обычно отображается как “L.O. frequency”).

– Значения по умолчанию предназначены для

универсальных блоков LNB.

– Если блок LNB поддерживает оба диапазона (нижний и верхний), то можно указать оба. Если он поддерживает только один диапазон, укажите нижний.

“Тон-сигнал 22 кГц”: Если используется двухдиапазонный блок LNB (нижний и верхний диапазоны), установите значение “Авто”. Телевизор выполнит все необходимые настройки автоматически; в противном случае установите значение “Выкл.”.

“Напряжение LNB”: Используется для указания напряжения для блока LNB с двойной поляризацией.

– 13/18V: по умолчанию.

– 14/19V: если длина кабеля LNB более 60 м.

– Выкл.: если можно использовать внешний блок питания.

2 “Тип сканирования”:

Если при использовании параметра “Сетевое сканирование” не найдены каналы, попробуйте использовать параметр “Полное сканирование”.

“Полное сканирование”:

Используется для выполнения полного сканирования частот и гарантирует настройку на все возможные программы для текущей конфигурации LNB. Ранее настроенные программы будут потеряны.

“Сетевое сканирование”:

Используется для выполнения сканирования транспондеров сети (также называется NIT). Так как процедура “Сетевого сканирования” выполняется быстрее, чем “Полное сканирование”, рекомендуется использовать ее при настройке в известной сети (обычно это относится к спутнику). Необходимо указать транспондер, с которого будет поступать сетевая информация (другие транспондеры). Ранее настроенные программы будут потеряны.

“Сканирование новых служб”:

– Используется для настройки на один транспондер.

– Это пошаговое сканирование, поэтому его следует использовать в тех случаях, когда новый транспондер добавляется к спутнику.

– Ранее настроенные программы сохраняются, а найденные добавляются в конец списка программы редактируемого спутникового соединения.



• При выполнении начальной настройки параметр “Сканирование новых служб” недоступен.

3 “Транспондер”:

В режиме “Сетевое сканирование” или “Сканирование новых служб” можно ввести настройки транспондера вручную.

4 “Доп. установки”:

Позволяет выполнять дополнительные установки настройки для оптимизации поиска служб, на которые требуется настроиться.

Автопоиск цифр. станций: при выборе параметра “Кабель” рекомендуется использовать параметр “Быстрое сканирование” для быстрой настройки. Задайте для параметров “Частота” и “Идентификатор сети” значения в соответствии с информацией, полученной от провайдера кабельного телевидения. Если при использовании функции “Быстрое сканирование” не удалось найти ни одного канала, попробуйте использовать функцию “Полное сканирование” (это может занять больше времени).

- Функция “Полное сканирование” может быть недоступна в некоторых странах/регионах.

Список оказывающих соответствующие услуги провайдеров см. на веб-сайте поддержки по адресу:
<http://support.sony-europe.com/TV/DVBC/>

Сортировка прогр.: эта функция позволяет изменить порядок аналоговых каналов, сохраненных в памяти телевизора.

- 1 С помощью кнопок \updownarrow выберите канал, который требуется переместить в другое положение, затем нажмите кнопку \oplus .
- 2 С помощью кнопок \updownarrow выберите другое положение для канала, затем нажмите \oplus .



- Для спутниковых каналов выберите значение “Сортировка спутниковых программ” в пункте “Цифровая конфигурация” окна “Установки”, чтобы изменить порядок спутниковых каналов во время той же процедуры, описанной выше, после завершения начальной настройки.
- Каналы можно также настроить вручную.

Отсоединение настольной подставки от телевизора

Выкрутите винты, показанные стрелками \uparrow .

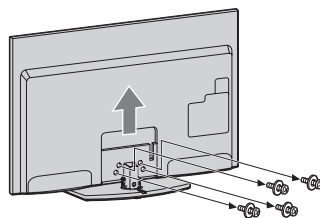

- Отсоединяйте настольную подставку от телевизора только в том случае, если требуется установить соответствующие принадлежности.
- При перемещении настольной подставки не держите ее за заднюю крышку, чтобы избежать падения подставки, которое может привести к получению травм или повреждению имущества.

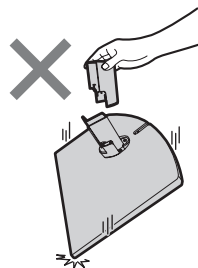

Просмотр телевизора

Просмотр программ

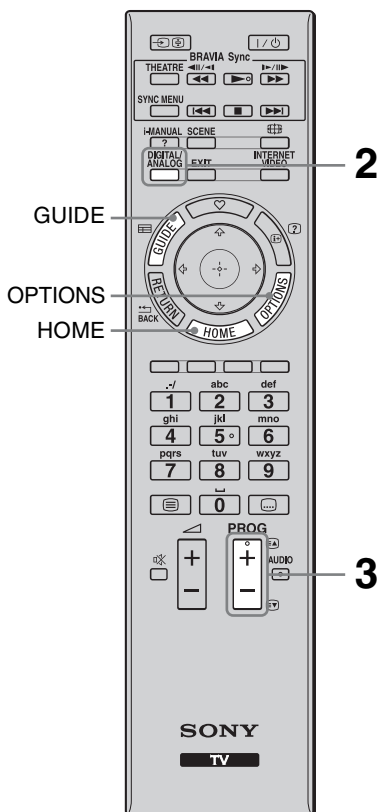

1 Включите телевизор.

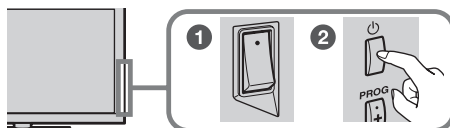

- 1 Для моделей EX719/EX718/EX717/EX716/EX715/EX709/EX708/EX707/EX706/EX705 включите переключатель **ENERGY SAVING SWITCH** (●).
- 2 Для включения телевизора нажмите на нем кнопку

2 Выберите режим.



3 Выберите телевизионный канал.

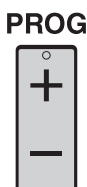

- На цифровой кнопке **5**, а также на кнопках **▶**, **PROG +** и **AUDIO** пульта дистанционного управления имеются тактильные точки. По ним удобно ориентироваться при управлении телевизором.

Использование цифрового электронного телегида

Нажмите кнопку **GUIDE** в цифровом режиме для отображения цифрового телегида.



Использование функций телевизора

Кнопка HOME

Нажмите для отображения различных экранов операций и настроек.



Кнопка OPTIONS

Нажмите для отображения удобных функций в зависимости от текущего входа или содержимого.



Использование i-Manual

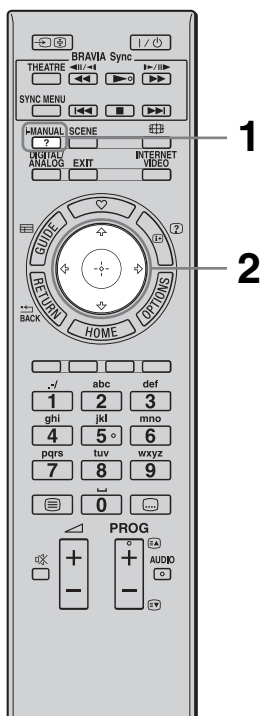

Данный телевизор BRAVIA имеет встроенное руководство по эксплуатации, которое можно отобразить на экране. При необходимости можно отобразить руководство i-Manual для поиска множества удобных функций.

1 Нажмите кнопку i-MANUAL.



2 С помощью кнопок выберите требуемые элементы.

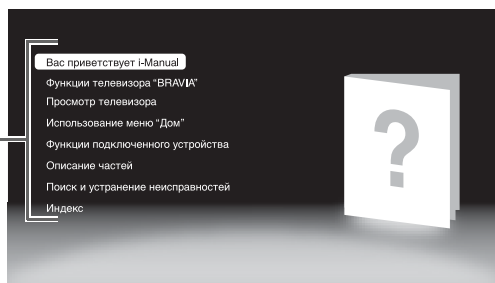
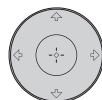

- Вас приветствует i-Manual
- Функции телевизора “BRAVIA”
- Просмотр телевизора

Предоставляет доступ к удобным функциям, например цифровому экранному телегиду (EPG), избранному и т.д.

■ Использование меню “Дом”

Возможность выполнения настроек телевизора и т.д.



- Изображения и иллюстрации могут отличаться от отображаемых на экране.

■ Функции подключенного устройства

Предоставляет информацию о подключении дополнительного оборудования.

■ Описание частей

■ Поиск и устранение неисправностей

Поиск и устранение неисправностей.



■ Индекс

Поиск и устранение неисправностей

Проверьте, не мигает ли индикатор  (режима ожидания) красным светом.



Если мигает индикатор (ожидание)

Активирована функция автодиагностики.

- 1 Подсчитайте, сколько раз мигает индикатор  (режим ожидания) перед каждой трехсекундной паузой.
Например, индикатор может мигнуть три раза, затем последует пауза продолжительностью три секунды, после чего индикатор снова мигнет три раза.
- 2 Нажмите кнопку  на телевизоре, чтобы выключить его, отключите кабель питания переменного тока и сообщите своему дилеру или специалистам сервисного центра Sony, как мигает индикатор (укажите число миганий).













Если индикатор (ожидание) не мигает

- 1 Выполните проверки в соответствии с нижеприведенной таблицей. (См. также раздел “Поиск и устранение неисправностей” в руководстве i-Manual.)
- 2 Если проблема не устраняется, обратитесь к квалифицированным специалистам по обслуживанию телевизоров.

Состояние	Пояснение и решение
Изображение	
Нет ни изображения (темный экран), ни звука.	<ul style="list-style-type: none"> • Проверьте подключение антенны или кабеля. • Подключите телевизор к электросети и нажмите кнопку  на телевизоре. • Если индикатор  (режима ожидания) загорится красным, нажмите кнопку TV I/.
Наличие на экране очень маленьких черных и/или ярких точек.	<ul style="list-style-type: none"> • Изображение на экране складывается из пикселей. Маленькие черные точки и/или яркие точки (пиксели) на экране не являются дефектом.

Состояние	Пояснение и решение
Общие	
Телевизор не включается (только для моделей EX719/EX718/EX717/EX716/EX715/EX709/EX708/EX707/EX706/EX705).	<ul style="list-style-type: none"> • Убедитесь, что включен переключатель ENERGY SAVING SWITCH (●).
Не удается настроиться на некоторые программы.	<ul style="list-style-type: none"> • Проверьте подключение антенны или спутниковой тарелки. • Возможно короткое замыкание спутникового кабеля или неполадки с подключением этого кабеля. Проверьте кабель и соединение, а затем выключите телевизор с помощью главного выключателя питания Вкл./Выкл. и включите его снова. • Указанная частота находится вне диапазона. Обратитесь в компанию, обеспечивающую прием спутникового вещания.
Телевизор автоматически выключается (телевизор входит в режим ожидания).	<ul style="list-style-type: none"> • Убедитесь, не включен ли параметр “Таймер сна”, или проверьте значение “Продолжительность” параметра “Таймер включения”. • Убедитесь, не активизирован ли параметр “Отключение неиспользуемого ТВ”.
Не работает пульт дистанционного управления.	<ul style="list-style-type: none"> • Замените батарейки. • Возможно, телевизор находится в режиме SYNC. Нажмите кнопку SYNC MENU, выберите пункт “Управление ТВ”, а затем выберите “Дом (Меню)” или “Опции” для управления телевизором.
Забыли пароль для функции “Замок от детей”.	<ul style="list-style-type: none"> • Введите 9999 в качестве PIN-кода. (PIN-код 9999 всегда принимается.)

Технические характеристики

Система	
Система панели	Панель жидкокристаллического дисплея (ЖКД)
Система телевидения	Аналоговая: в зависимости от выбранной страны/региона: В/Г/Н, D/К, L, I Цифровая: DVB-T/DVB-C Спутник: DVB-S/DVB-S2
Система цветного телевидения	Аналоговая: PAL, PAL60 (только вход Video In), SECAM, NTSC3.58, NTSC4.43 (только вход Video In) Цифровая: MPEG-2 MP@ML/HL, H.264/MPEG-4 AVC MP@HP@L4
Диапазон принимаемых каналов	Аналоговые: VHF: E2–E12/UHF: E21–E69/CATV: S1–S20/HYPER: S21–S41 D/К: R1–R12, R21–R69/L: F2–F10, B–Q, F21–F69/I: UHF B21–B69 Цифровые: VHF/UHF Спутник: промежуточная частота 950-2150 МГц
Выходная мощность звука	10 Вт + 10 Вт
Входные/выходные разъемы	
Приемная антенна/кабель	Разъем 75 Ом для VHF/UHF
Спутниковая антенна	Гнездовой разъем типа F IEC169-24, 75 Ом. DiSEqC 1.0, LNB 13 В/18 В, тон 22 кГц
 AV1, 2	21-штырьковый Scart-разъем (стандарт CENELEC), включая аудио-/видеовход, вход RGB и телевизионный аудио-/видеовыход.
 COMPONENT IN	Поддерживаемые форматы: 1080р, 1080i, 720р, 576р, 576i, 480р, 480i
 COMPONENT IN	Аудиовход (гнезда типа “тюльпан”)
HDMI IN1, 2, 3, 4	Видео: 1080/24р, 1080р, 1080i, 720р, 576р, 576i, 480р, 480i Аудио: двухканальный линейный PCM: 32, 44,1 и 48 кГц, 16, 20 и 24 бит, Dolby Digital Аналоговый аудиовход (мини-гнездо) (только HDMI IN4) Вход ПК
 AV3	Видеовход (гнездо типа “тюльпан”)
 AV3	Аудиовход (гнезда типа “тюльпан”)
 DIGITAL AUDIO OUT (OPTICAL)	Цифровой оптический разъем (двухканальный линейный PCM, Dolby Digital)
 (VAR/FIX)	Аудиовыход (гнезда типа “тюльпан”)
 PC IN	Вход ПК (15-контактный мини-разъем D-sub)  аудиовход для подключения ПК (мини-гнездо)
 USB	USB-порт
	Гнездо для подключения наушников
	Разъем под CAM (Модуль ограниченного доступа)
 LAN	Разъем 10BASE-T/100BASE-TX (Скорость соединения зависит от операционной среды сети. Скорость и качество передачи данных интерфейса 10BASE-T/100BASE-TX для данного телевизора не гарантируются.) * Для установки локальной сети используйте кабель 10BASE-T/100BASE-TX категории 7 (не прилагается).

Название модели KDL-		60EX705	52EX705	46EX709/46EX708/ 46EX707/46EX706/ 46EX705
Электропитание и прочее				
Электропитание		220 В–240 В пер. тока, 50 Гц		
Размер экрана (по диагонали)		Прибл. 152,5 см (60 дюймов)	Прибл. 132,2 см (52 дюймов)	Прибл. 116,8 см (46 дюймов)
Разрешение экрана		1920 точек (по горизонтали) × 1080 строк (по вертикали)		
Потребляемая мощность	в режиме “Дом”/ “Стандартный”	144 Вт	103 Вт	90,0 Вт
	в режиме “Магазин”/ “Яркий”	208 Вт	142 Вт	125 Вт
Мощность, потребляемая в дежурном режиме*1		0,23 Вт (15 Вт, когда для параметра “Быстрый запуск” установлено значение “Вкл.”)		
Среднее ежегодное энергопотребление*2		210 кВт/ч	150 кВт/ч	131 кВт/ч
Габариты (прибл.) (ширина × высота × глубина)				
с настольной подставкой		143,1 × 90,9 × 38,6 см	125,2 × 80,5 × 35,0 см	111,8 × 73,0 × 28,0 см
без настольной подставки		143,1 × 87,7 × 6,6 см	125,2 × 77,5 × 6,5 см	111,8 × 69,8 × 6,5 см
Масса (прибл.)				
с настольной подставкой		38,1 кг	27,0 кг	21,3 кг
без настольной подставки		31,3 кг	22,7 кг	18,4 кг
Комплект поставки		См. “Проверка принадлежностей” (стр. 3).		
Дополнительные аксессуары		Кронштейн для настенной установки: SU-WL500		

Название модели KDL-		40EX709/ 40EX708/ 40EX707/ 40EX706/40EX705	40EX605	32EX709/ 32EX707/ 32EX706/32EX705	32EX605
Электропитание и прочее					
Электропитание		220 В–240 В пер. тока, 50 Гц			
Размер экрана (по диагонали)		Прибл. 101,6 см (40 дюймов)	Прибл. 101,6 см (40 дюймов)	Прибл. 80,1 см (32 дюймов)	Прибл. 80,1 см (32 дюймов)
Разрешение экрана		1920 точек (по горизонтали) × 1080 строк (по вертикали)			
Потребляемая мощность	в режиме “Дом”/ “Стандартный”	79,0 Вт	73,0 Вт	67,0 Вт	58,0 Вт
	в режиме “Магазин”/ “Яркий”	107 Вт	98 Вт	91 Вт	80 Вт
Мощность, потребляемая в дежурном режиме*1		0,2 Вт (15 Вт, когда для параметра “Быстрый запуск” установлено значение “Вкл.”)			
Среднее ежегодное энергопотребление*2		115 кВт/ч	107 кВт/ч	98 кВт/ч	85 кВт/ч
Габариты (прибл.) (ширина × высота × глубина)					
с настольной подставкой		98,5 × 65,5 × 28,0 см	95,2 × 61,3 × 25,0 см	81,1 × 53,9 × 25,0 см	76,4 × 50,7 × 25,0 см
без настольной подставки		98,5 × 62,3 × 6,4 см	95,2 × 58,1 × 7,4 см	81,1 × 50,7 × 6,5 см	76,4 × 47,5 × 7,3 см
Масса (прибл.)					
с настольной подставкой		17,8 кг	14,9 кг	12,7 кг	11,1 кг
без настольной подставки		14,9 кг	12,7 кг	10,7 кг	9,1 кг

Название модели KDL-	40EX709/ 40EX708/ 40EX707/ 40EX706/40EX705	40EX605	32EX709/ 32EX707/ 32EX706/32EX705	32EX605
Комплект поставки	См. “Проверка принадлежностей” (стр. 3).			
Дополнительные аксессуары	Кронштейн для настенной установки: SU-WL500			

Название модели KDL-	55EX715	46EX715/ 46EX716/ 46EX717/ 46EX718/46EX719	40EX715/ 40EX716/ 40EX717/ 40EX718/40EX719	32EX715/ 32EX716/ 32EX717/32EX719	
Электропитание и прочее					
Электропитание	220 В–240 В пер. тока, 50 Гц				
Размер экрана (по диагонали)	Прибл. 138,8 см (55 дюймов)	Прибл. 116,8 см (46 дюймов)	Прибл. 101,6 см (40 дюймов)	Прибл. 80,1 см (32 дюймов)	
Разрешение экрана	1920 точек (по горизонтали) × 1080 строк (по вертикали)				
Потребляемая мощность	в режиме “Дом”/ “Стандартный”	101 Вт	86 Вт	84 Вт	52 Вт
	в режиме “Магазин”/ “Яркий”	141 Вт	120 Вт	114 Вт	73 Вт
Мощность, потребляемая в дежурном режиме*1	0,2 Вт (15 Вт, когда для параметра “Быстрый запуск” установлено значение “Вкл.”)		0,2 Вт (13 Вт, когда для параметра “Быстрый запуск” установлено значение “Вкл.”)		
Среднее ежегодное энергопотребление*2	147 кВт/ч	126 кВт/ч	123 кВт/ч	76 кВт/ч	
Габариты (прибл.) (ширина × высота × глубина)					
с настольной подставкой	127,8 × 79,7 × 35,0 см	108,5 × 68,8 × 26,0 см	95,2 × 61,3 × 25,0 см	76,4 × 50,7 × 25,0 см	
без настольной подставки	127,8 × 76,5 × 7,3 см	108,5 × 65,6 × 7,5 см	95,2 × 58,1 × 7,4 см	76,4 × 47,5 × 7,4 см	
Масса (прибл.)					
с настольной подставкой	26,1 кг	18,6 кг	15,4 кг	10,8 кг	
без настольной подставки	21,8 кг	16,3 кг	13,2 кг	8,8 кг	
Комплект поставки	См. “Проверка принадлежностей” (стр. 3).				
Дополнительные аксессуары	Кронштейн для настенной установки: SU-WL500				

*1 Номинальная величина мощности потребления в дежурном режиме достигается после того, как телевизор выполнит необходимые внутренние процессы.

*2 4 часа в день и 365 дней в год



• Экономия энергопотребления

- При уменьшении настройки подсветки (яркость экрана) снижается энергопотребление.
- Настройка “Эко” (например “Энергосбережение”, “Отключение неиспользуемого ТВ”) помогает снизить энергопотребление и, тем самым, уменьшить расходы на оплату электричества.
- Если телевизор выключается с помощью переключателя **ENERGY SAVING SWITCH** (только в определенных моделях), энергопотребление будет практически нулевым.

Конструкция и технические характеристики могут быть изменены без уведомления.

Установка принадлежностей (кронштейн для настенной установки)

К сведению покупателей:

Для обеспечения сохранности изделия и из соображений безопасности компания Sony настоятельно рекомендует привлекать для установки телевизора только дилеров или лицензированных подрядчиков Sony. Не пытайтесь выполнить установку самостоятельно.

К сведению дилеров и подрядчиков Sony:

Уделяйте повышенное внимание безопасности во время установки, периодического обслуживания и осмотра данного изделия.

Телевизор может быть установлен с помощью кронштейна для настенной установки SU-WL500 (продается отдельно).

- Для надлежащей установки см. инструкции, прилагаемые к настенному монтажному кронштейну.
- См. раздел “Отсоединение настольной подставки от телевизора” (стр. 8).



- При закреплении монтажной скобы установите телевизор на настольную подставку.
- Для моделей 55EX715 и EX709/EX708/EX707/EX706/EX705:
 - Обязательно сохраните выкрученные винты в надежном месте вне досягаемости детей.
 - При повторном креплении настольной подставки обязательно вкрутите выкрученные винты в исходные отверстия на задней части телевизора.

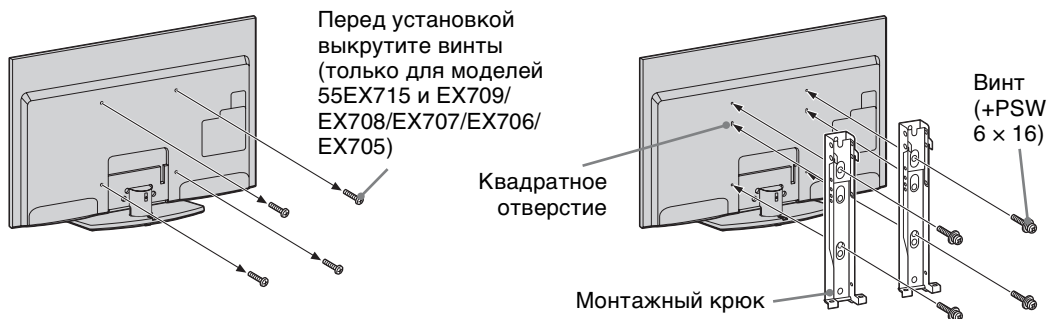

Для правильной установки данного изделия необходим достаточный опыт, в особенности при определении того, в состоянии ли стена выдержать вес телевизора. Обязательно привлеките для установки этого изделия на стену дилеров или лицензированных подрядчиков Sony и строго соблюдайте технику безопасности при выполнении работ по установке. Компания Sony не несет ответственность за любые поломки или травмы, вызванные неправильным обращением с изделием или его неправильной установкой.

Таблица установочных размеров телевизора

Кроме модели
KDL-32EX719/
32EX717/32EX716/
32EX715/32EX709/
32EX707/32EX706/
32EX705/32EX605

Только для моделей
KDL-32EX719/
32EX717/32EX716/
32EX715/32EX709/
32EX707/32EX706/
32EX705/32EX605

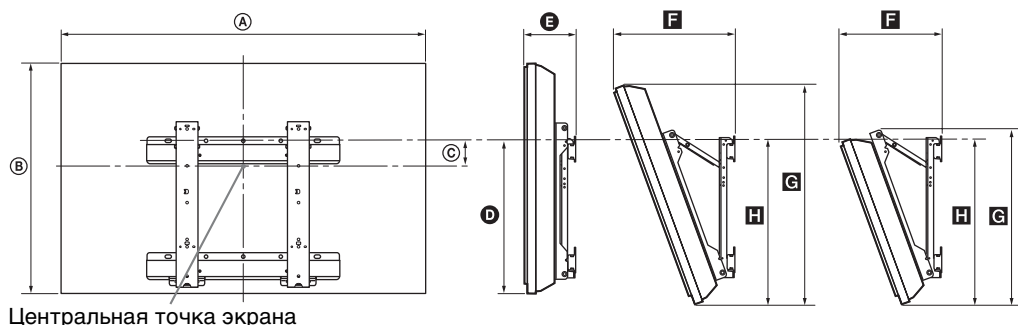

Единица измерения: см

Название модели KDL-	Размеры экрана		Координата положения центра экрана	Длина для каждого угла установки				
				Угол (0°)		Угол (20°)		
	A	B		C	D	E	F	G
60EX705	143,1	87,7	3,1	48,3	11,5	37,5	82,4	50,1
55EX715	127,8	76,5	4,1	43,1	11,3	35,2	71,9	45,2
52EX705	125,2	77,5	8,2	48,3	11,4	33,9	72,8	50,1
46EX719/46EX718/ 46EX717/46EX716/ 46EX715	108,5	65,6	9,5	43,1	12,1	32,3	61,6	45,4
46EX709/46EX708/ 46EX707/46EX706/ 46EX705	111,8	69,8	12,1	48,3	11,4	31,3	65,6	50,1
40EX719/40EX718/ 40EX717/40EX716/ 40EX715	95,2	58,1	13,3	43,1	12,1	29,7	54,6	45,4
40EX709/40EX708/ 40EX707/40EX706/ 40EX705	98,5	62,3	15,8	48,3	11,4	28,7	58,5	50,1
40EX605	95,2	58,1	13,3	43,1	12,0	29,7	54,6	45,4
32EX719/32EX717/ 32EX716/32EX715	76,4	47,5	18,5	43,1	12,1	26,0	47,3	45,4
32EX709/32EX707/ 32EX706/32EX705	81,1	50,7	19,7	45,9	11,5	25,7	49,7	47,8
32EX605	76,4	47,5	18,5	43,1	12,0	26,0	47,3	45,4

Рисунки над таблицей могут немного отличаться в зависимости от установки.

ПРЕДУПРЕЖДЕНИЕ

Стена, на которую будет устанавливаться телевизор, должна быть достаточно прочной, чтобы выдержать вес, по крайней мере, в четыре раза превышающий вес устанавливаемого телевизора. Для определения веса см. раздел “Технические характеристики” (стр. 13).

Схема/таблица расположения винтов и скоб

Название модели	Положение винтов	Положение скоб
KDL-60EX705 KDL-55EX715		a
KDL-52EX705 KDL-46EX719/46EX718/46EX717/46EX716/ 46EX715 KDL-46EX709/46EX708/46EX707/46EX706/ 46EX705 KDL-40EX719/40EX718/40EX717/40EX716/ 40EX715 KDL-40EX709/40EX708/40EX707/40EX706/ 40EX705 KDL-40EX605		b
KDL-32EX719/32EX717/32EX716/32EX715 KDL-32EX709/32EX707/32EX706/32EX705 KDL-32EX605	f, j	c

Положение винтов

При установке монтажной скобы на телевизор.

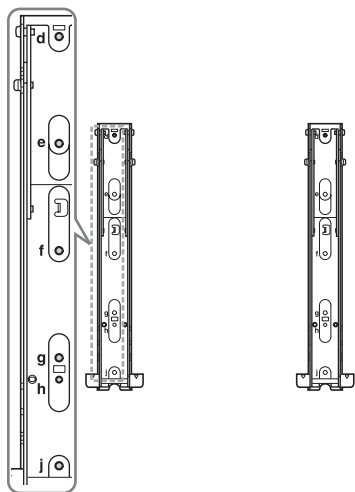

Положение скоб

При установке телевизора на опорный кронштейн.

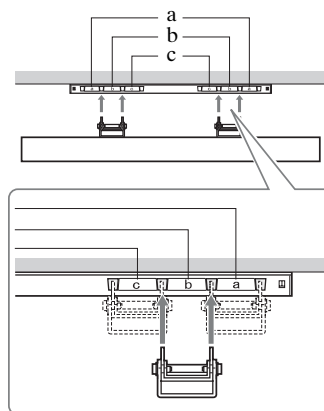

Сведения по безопасности

Установка и подключение

Во избежание возгорания, поражения электрическим током, повреждения телевизора и/или травм выполняйте установку и эксплуатацию телевизора в соответствии с нижеследующими указаниями.

Установка

- Телевизор следует устанавливать вблизи легкодоступной сетевой розетки.
- Установите телевизор на ровную устойчивую поверхность.
- Настенная установка телевизора должна выполняться только квалифицированными специалистами сервисной службы.
- По соображениям безопасности настоятельно рекомендуется использовать аксессуары Sony, в том числе:
 - Кронштейн для настенной установки SU-WL500
- При присоединении крепежного крюка к телевизору используйте только винты, входящие в комплект поставки кронштейна для настенной установки. В этих винтах длина резьбовой части, выступающей за прилегающую к телевизору поверхность крепежного крюка, составляет от 8 мм до 12 мм. Диаметр и длина винтов различны в зависимости от модели кронштейна для настенной установки. Использование винтов, отличных от входящих в комплект поставки, может привести к повреждению телевизора или вызвать его падение и т.д.

8 мм - 12 мм



Перемещение

- Перед перемещением телевизора отсоедините от него все кабели.
- Для переноски телевизора больших размеров требуются два или три человека.
- При переноске телевизора держите его, как показано на рисунке справа. Не прикладывайте усилия к ЖК-панели и рамке экрана.
- При подъеме или перемещении телевизора крепко придерживайте его снизу.
- При перевозке берегите телевизор от ударов и сильной вибрации.
- Если необходимо доставить телевизор в ремонтную мастерскую или перевезти в другое место, упакуйте его в картонную коробку и упаковочный материал, в которых он поставлялся изначально.

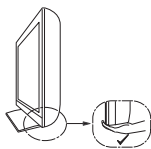
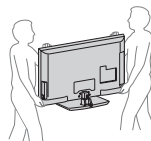

- Для обеспечения надлежащей вентиляции и предотвращения скопления грязи и пыли:
 - Не кладите телевизор экраном вниз; не устанавливайте телевизор перевернутым нижней стороной вверх, задом наперед или набок.
 - Не устанавливайте телевизор на полку, ковре, кровати или в шкафу;
 - Не накрывайте телевизор тканью, например, занавесками, а также газетами и т.п.
 - Не устанавливайте телевизор так, как показано на рисунке ниже.

Циркуляция воздуха нарушена.

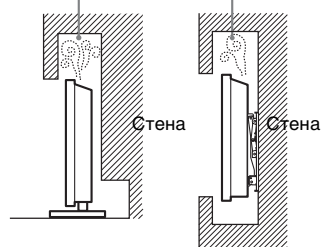

Вентиляция

- Никогда не перекрывайте вентиляционные отверстия и не вставляйте в них никакие предметы.
- Оставьте свободное пространство вокруг телевизора, как показано на рисунке ниже.
- Для обеспечения надлежащей циркуляции воздуха настоятельно рекомендуется использовать специальный кронштейн для настенной установки производства компании Sony.

Настенная установка

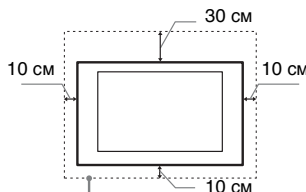

Обеспечьте вокруг телевизора расстояние не меньше указанного.

Установка на подставке

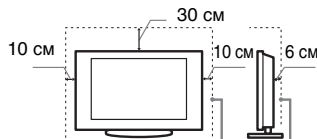

Обеспечьте вокруг телевизора расстояние не меньше указанного.

Кабель питания

Во избежание возгорания, поражения электрическим током, повреждения телевизора и/или травм обращайтесь с кабелем питания и сетевой розеткой в соответствии с нижеследующими указаниями:

- Используйте только кабели питания поставки Sony, не пользуйтесь кабелями других поставщиков.
- Вставляйте вилку в розетку до конца.
- Используйте для питания телевизора только сеть переменного тока напряжением 220-240 В.
- Выполняя кабельные соединения между устройствами, в целях безопасности извлеките кабель питания из сетевой розетки и будьте осторожны, чтобы не запнуться о кабели.
- Перед выполнением каких-либо работ с телевизором или его переноской выньте вилку кабеля питания от сети.
- Кабель питания не должен находиться рядом с источниками тепла.
- Регулярно чистите вилку кабеля питания, предельно вынимая ее из розетки. Если на вилке имеется пыль, в которой скапливается влага, это может привести к повреждению изоляции и, как следствие, к возгоранию.

Примечания

- Не используйте входящий в комплект поставки кабель питания с другим оборудованием.
- Не пережимайте, не перегибайте и не перекручивайте кабель питания, прилагая излишние усилия. В противном случае могут оголиться или переломиться внутренние жилы кабеля.
- Не изменяйте конструкцию кабеля питания.
- Не ставьте и не кладите никакие тяжелые предметы на кабель питания.
- Вынимая кабель питания из розетки, не тяните за сам кабель.
- Не подключайте слишком много приборов к одной электророзетке.
- Не пользуйтесь электророзеткой с плохими контактами.

Запрещенные типы установки

Во избежание возгорания, поражения электрическим током, повреждения телевизора и/или травм не устанавливайте/не эксплуатируйте телевизор в таких местах, помещениях и ситуациях, которые перечислены ниже.

Места расположения:

На открытом воздухе (под прямыми солнечными лучами), на берегу моря, на корабле или другом судне, в автомобиле, в медицинских учреждениях, в неустойчивом положении; вблизи воды, или там, где возможно воздействие на него дождя, влаги или дыма.

Помещения:

В жарких, влажных или слишком запыленных помещениях; в местах, где могут быть насекомые; в таких местах, в которых телевизор может быть подвержен механической вибрации; вблизи огнеопасных объектов (свечей и др.). На телевизор не должны попадать какие-либо капли или брызги; нельзя ставить на него предметы, содержащие жидкости, например вазу с цветами.

Ситуации:

Не касайтесь телевизора мокрыми руками; не эксплуатируйте его со снятым корпусом или с дополнительными аксессуарами, не рекомендованными изготовителем. Во время грозы отключайте телевизор от розетки электропитания и антенны.

Осколки:

- Не бросайте никакие предметы в телевизор. От удара экранное стекло может разбиться и нанести серьезную травму.
- Если на поверхности телевизора образовались трещины, перед тем, как прикоснуться к нему, выньте кабель питания из розетки. В противном случае Вы можете получить удар электрическим током.

Если телевизор не используется

- Если Вы не собираетесь пользоваться телевизором в течение нескольких дней, по соображениям безопасности и энергосбережения его следует отключить от сети электропитания.
- Так как телевизор не отключается от сети при выключении кнопки, для его полного отключения от электропитания выньте вилку кабеля питания из розетки.
- Следует иметь в виду, что некоторые телевизоры обладают функциями, для корректной работы которых требуется оставлять телевизор в дежурном режиме.

Меры предосторожности в отношении детей

- Не позволяйте детям взбираться на телевизор.
- Храните мелкие детали вне досягаемости детей, чтобы они не могли случайно проглотить их.

Если имеют место следующие неисправности...

Немедленно выключите телевизор и выньте вилку кабеля питания из розетки в следующих случаях.

Обратитесь к своему дилеру или в сервисный центр Sony для того, чтобы квалифицированные специалисты сервисной службы выполнили проверку телевизора.

В случае, если:

- Поврежден кабель питания.
- Электророзетка имеет плохие контакты.
- Телевизор получил повреждения в результате падения, удара или попадания брошенным в него предметом.
- Внутри корпуса телевизора через отверстия попала жидкость или какой-либо предмет.

Предупреждение

Во избежание возгорания держите свечи или источники открытого огня вдали от изделия на всем протяжении его работы.



Меры предосторожности

Просмотр телевизора

- Смотрите телевизор при достаточном освещении; просмотр при плохом освещении или в течение чрезмерно продолжительного времени утомляет глаза.
- При пользовании наушниками не устанавливайте слишком большую громкость, чтобы не повредить слух.

ЖК-экран

- Хотя ЖК-экран изготовлен по высокоточной технологии и число эффективных точек достигает 99,99% и выше, на экране могут постоянно появляться черные или яркие цветные (красные, синие или зеленые) точки. Это структурное свойство ЖК-экрана, которое не является признаком неисправности.
- Не нажимайте на защитный фильтр, не царапайте его и не ставьте на телевизор какие-либо предметы. Это может привести к неравномерности изображения или повреждению ЖК-экрана.
- Если телевизор работает в холодном месте, изображение может оказаться размытым или слишком темным. Это не является признаком неисправности. Эти явления исчезнут с повышением температуры.
- При продолжительной демонстрации неподвижного изображения могут появляться остаточные изображения. Через несколько секунд они могут исчезнуть.
- Во время работы телевизора экран и корпус нагреваются. Это не является признаком неисправности.
- ЖК-экран содержит небольшое количество жидких кристаллов. Некоторые люминесцентные лампы, применяемые в этом телевизоре, содержат также ртуть. При утилизации соблюдайте соответствующие местные положения и инструкции.

Уход за поверхностью экрана, корпусом телевизора и их чистка

Перед чисткой телевизора или вилки кабеля питания отсоедините кабель от сети.

Для обеспечения сохранности конструкционных материалов и покрытия экрана телевизора соблюдайте следующие меры предосторожности.

- Для удаления пыли с поверхности экрана/корпуса телевизора осторожно протирайте его мягкой тканью. Если пыль не удаляется полностью, протрите экран мягкой тканью, слегка смоченной в слабом растворе мягкого моющего средства.

- Не разбрызгивайте воду или моющее средство прямо на телевизор. Скопление жидкости внизу экрана или на наружных поверхностях может привести к выходу телевизора из строя.
- Ни в коем случае не используйте никакие абразивные материалы, щелочные/кислотные очистители, чистящие порошки и такие летучие растворители, как спирт, бензин, разбавитель или инсектициды. Применение этих веществ или длительный контакт с изделиями из резины/винила могут повредить покрытие корпуса или поверхность экрана.
- Для обеспечения надлежащей вентиляции рекомендуется периодически прочищать вентиляционные отверстия с помощью пылесоса.
- При регулировке угла наклона телевизора изменяйте его положение медленно и осторожно во избежание соскальзывания телевизора с подставки.

Дополнительные устройства

- Держите дополнительные компоненты или оборудование, излучающее электромагнитные волны, на расстоянии от телевизора. В противном случае может иметь место искажение изображения и/или звука.
- Данное оборудование протестировано и признано отвечающим требованиям к предельным значениям, установленным в Директиве ЭМС, при использовании соединительного сигнального кабеля длиной менее 3 метров.

Батарейки

- Вставляя батарейки, соблюдайте полярность.
- Не используйте одновременно батарейки различных типов или старые и новые батарейки.
- При утилизации батареек всегда соблюдайте правила охраны окружающей среды. В некоторых регионах правила утилизации батареек могут быть регламентированы. Просьба обращаться по этому поводу в местные органы власти.
- Бережно обращайтесь с пультом ДУ. Не бросайте его, не становитесь на него и не лейте на него никаких жидкостей.
- Не оставляйте пульт ДУ вблизи источников тепла или в месте, подверженном прямому воздействию солнечных лучей, или во влажном помещении.

Утилизация телевизора



Утилизация отслужившего электрического и электронного оборудования (директива

применяется в странах Евросоюза и других европейских странах, где действуют системы раздельного сбора отходов)

Данный знак на устройстве или его упаковке обозначает, что данное устройство нельзя утилизировать вместе с прочими бытовыми отходами. Его следует сдать в соответствующий приемный пункт переработки электрического и электронного оборудования. Неправильная утилизация данного изделия может привести к потенциально негативному влиянию на окружающую среду и здоровье людей, поэтому для предотвращения подобных последствий необходимо выполнять специальные требования по утилизации этого изделия. Переработка данных материалов поможет сохранить природные ресурсы. Для получения более подробной информации о переработке этого изделия обратитесь в местные органы городского управления, службу сбора бытовых отходов или в магазин, где было приобретено изделие.



Утилизация использованных элементов питания (применяется в странах

Евросоюза и других европейских странах, где действуют системы раздельного сбора отходов)

Данный знак на элементе питания или упаковке означает, что элемент питания, поставляемый с устройством, нельзя утилизировать вместе с прочими бытовыми отходами. На некоторых элементах питания данный символ может комбинироваться с символом химического элемента. Символы ртути (Hg) или свинца (Pb) указываются, если содержание данных металлов менее 0,0005% (для ртути) и 0,004% (для свинца) соответственно. Обеспечивая правильную утилизацию использованных элементов питания, вы предотвращаете негативное влияние на окружающую среду и здоровье людей, возникающее при неправильной утилизации.

Вторичная переработка материалов, использованных при изготовлении элементов питания, способствует сохранению природных ресурсов. При работе устройств, для которых в целях безопасности, выполнения каких-либо действий или сохранения имеющихся в памяти устройств данных необходима подача постоянного питания от встроенного элемента питания, замену такого элемента питания следует производить только в специализированных сервисных центрах. Для правильной утилизации использованных элементов питания, после истечения срока службы, сдавайте их в соответствующий пункт по сбору электронного и электрического оборудования. Об использовании прочих элементов питания, пожалуйста, узнайте в разделе, в котором даны инструкции по извлечению элементов питания из устройства, соблюдая меры безопасности. Сдавайте использованные элементы питания в соответствующие пункты по сбору и переработке использованных элементов питания. Для получения более подробной информации о вторичной переработке данного изделия или использованного элемента питания, пожалуйста, обратитесь в местные органы городского управления, службу сбора бытовых отходов или в магазин, где было приобретено изделие.

