

At Sony we are constantly rethinking and redesigning in order to create innovative digital entertainment products. And we are also constantly rethinking and re-evaluating our products, processes and our potential impact on the planet. Thanks to our results in that direction, this product achieved the European Eco label award issued by the European Commission. You can get more information in following link:  
<http://ec.europa.eu/environment/ecolabel/>

**Sony gewährt eine Mindestgarantiezeit von 2 Jahren für dieses LCD Fernsehgerät und 7 Jahre Lieferbarkeit für den Ersatz von Elektronikteilen.**

**Sony concede una garantía mínima de dos años para este televisor LCD y siete años para poder cambiar piezas electrónicas.**

**Sony offre une garantie de 2 ans minimum pour ce téléviseur LCD et 7 ans de disponibilité pour le remplacement de pièces électroniques.**

**Sony fornisce un minimo di 2 anni di garanzia per questo televisore LCD e 7 anni di disponibilità per i pezzi di ricambio elettronici.**

**Sony biedt een minimum garantie van 2 jaar voor deze LCD-televisie en 7 jaar beschikbaarheid voor vervanging van elektronische onderdelen.**

**A Sony dá um mínimo de 2 anos de garantia a este televisor LCD e uma disponibilidade de 7 anos para substituição de peças electrónicas.**



Für hilfreiche Informationen zu Sony Produkten

Información de utilidad para productos Sony

Pour obtenir les informations utiles concernant les produits Sony

Per informazioni utili sui prodotti Sony

Voor nuttige informatie over Sony producten

Para informação útil sobre os produtos Sony

<http://www.sony-europe.com/myproduct/>



416814825

SONY

LCD Digital Colour TV

SONY®

# LCD Digital Colour TV

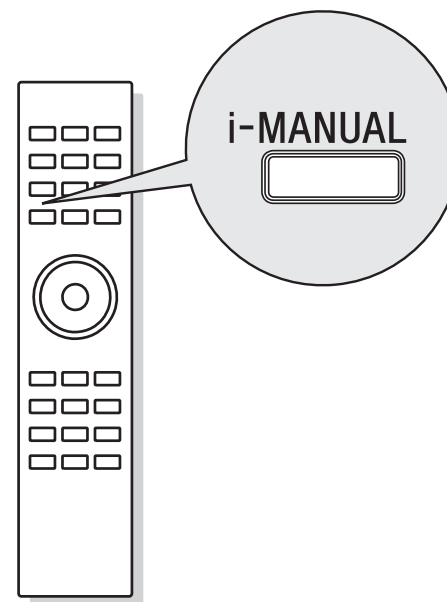

BRAVIA

KDL-46EX4xx / KDL-40BX4xx / KDL-40EX4xx / KDL-40EX6xx / KDL-40NX5xx /  
 KDL-37EX4xx / KDL-32BX3xx / KDL-32BX4xx / KDL-32EX3xx / KDL-32EX4xx /  
 KDL-32EX6xx / KDL-32NX5xx / KDL-26EX3xx / KDL-22EX3xx

Bedienungsanleitung DE

Manual de instrucciones ES

Mode d'emploi FR

Istruzioni per l'uso IT

Gebruiksaanwijzing NL

Manual de Instruções PT

## Einführung

Vielen Dank, dass Sie sich für ein Produkt von Sony entschieden haben.

Bitte lesen Sie dieses Handbuch aufmerksam durch, bevor Sie das Fernsehgerät verwenden und bewahren Sie es auf, um später bei Bedarf darin nachschlagen zu können.

## Hinweis zu Funktionen für digitale Sender

- Alle Funktionen, die sich auf digitales Fernsehen (DVB) beziehen, funktionieren nur in Ländern und Gebieten, in denen digitale terrestrische Fernsehsignale im Standard DVB-T (MPEG-2 und H.264/MPEG-4 AVC) ausgestrahlt werden oder in denen ein Zugang zu DVB-C-kompatiblen Kabeldiensten (MPEG-2 und H.264/MPEG-4 AVC) existiert. Bitte erkundigen Sie sich bei Ihrem Fachhändler vor Ort, ob an Ihrem Wohnort DVB-T-Signale empfangen werden können oder fragen Sie Ihren Kabelanbieter, ob dessen DVB-C-Kabeldienst mit dem Betrieb dieses Fernsehers kompatibel ist.
- Ihr Kabelanbieter kann für seine Dienste eine Gebühr oder die Anerkennung seiner Geschäftsbedingungen verlangen.
- Dieses Fernsehgerät erfüllt die DVB-T- und DVB-C-Spezifikationen. Die Kompatibilität mit zukünftigen digitalen terrestrischen DVB-T und DVB-C-Signalen ist jedoch nicht garantiert.
- In manchen Ländern/Gebieten sind u. U. einige Funktionen für digitales Fernsehen nicht verfügbar, sodass die Möglichkeit besteht, dass das DVB-C-Kabelsignal bei einigen Anbietern nicht einwandfrei funktioniert.

Eine Liste der kompatiblen Kabelanbieter finden Sie auf der Support-Webseite:

<http://support.sony-europe.com/TV/DVBC/>

Der Hersteller dieses Produktes ist Sony Corporation, 1-7-1 Konan Minato-ku Tokio, 108-0075 Japan. Bevollmächtigter für EMV und Produktsicherheit ist Sony Deutschland GmbH, Hedelfinger Strasse 61, 70327 Stuttgart, Deutschland. Für Kundendienst- oder Garantieangelegenheiten wenden Sie sich bitte an die in Kundendienst- oder Garantiedokumenten genannten Adressen.

## Informationen zum Warenzeichen

- **DVB** ist ein eingetragenes Warenzeichen des DVB-Projekts.
- **HDMI**, das HDMI Logo sowie High-Definition Multimedia Interface sind Marken oder eingetragene Warenzeichen von HDMI Licensing LLC.
- In Lizenz von Dolby Laboratories hergestellt. „Dolby“ und das Doppel-D Symbol sind Warenzeichen der Dolby Laboratories.
- **ÜBER DIVX-VIDEO**: DivX® ist ein von DivX, Inc. entwickeltes digitales Videoformat. Dies ist ein offiziell DivX-zertifiziertes Gerät zum Abspielen von DivX-Video. Unter [www.divx.com](http://www.divx.com) finden Sie weitere Informationen sowie Software-Tools zum Konvertieren Ihrer Dateien in DivX-Video.
- **ÜBER DIVX VIDEO-ON-DEMAND**: Dieses DivX Certified®-Gerät muss zur Wiedergabe von DivX Video-on-Demand-Inhalten (VOD) registriert werden. Der Registrierungscode wird im Abschnitt DivX VOD des Setup-Menüs des Geräts generiert. Unter [vod.divx.com](http://vod.divx.com) können Sie mit diesem Code die Registrierung abschließen sowie weitere Informationen über DivX VOD erhalten.
- „BRAVIA“ und BRAVIA sind Warenzeichen der Sony Corporation.
- „XMB™“ und „XrossMediaBar“ sind Warenzeichen von Sony Corporation und Sony Computer Entertainment Inc.



## Information zum Modellnamen in dieser Anleitung

Die Buchstaben „xx“ in der Modellbezeichnung, entsprechen der Zahlenkombination für die Farbvariation.



- Die in diesem Handbuch verwendeten Abbildungen zeigen - falls nichts Anderes angegeben ist - das Gerät KDL-32EX402.

## Position des Bezeichnungsschildes

Die Schilder mit der Modellnummer und der Nennleistung (in Einklang mit den geltenden Sicherbestimmungen) befinden sich an der Rückseite des Fernsehgeräts.

# Inhaltsverzeichnis

## *Leitfaden zur Inbetriebnahme* 4

Sicherheitsinformationen .....	10
Sicherheitsmaßnahmen.....	11

## *i-MANUAL*

Anleitung für die Bedienungsanleitung .....	12
---	----

## *Zusatzinformationen*

Montieren des Zubehörs (Wandhalterung).....	13
Technische Daten .....	16
Störungsbehebung .....	19

**DVB** : nur für Digitalkanäle

- Lesen Sie vor der Inbetriebnahme des Fernsehgeräts bitte den Abschnitt "Sicherheitsinformationen" (seite 10) in dieser Anleitung. Bewahren Sie die Anleitung zum späteren Nachschlagen auf.
- Eine vollständige Bedienungsanleitung ist auf dem Bildschirm zu finden.
- Anweisungen zum "Installieren der Wandhalterung" sind in der Bedienungsanleitung dieses Fernsehgeräts enthalten.

## 1: Überprüfen des Zubehörs

Netz Kabel (1) (nur bei KDL-46EX4xx)

Kabelhalter (1) (nur bei KDL-40/32NX5xx)

Ständer (1)\*

Ständerschrauben (4) (nur bei KDL-46EX4xx)

Ständerschrauben (4 + 3) (nur bei KDL-40BX4/  
EX4xx, KDL-37EX4xx, KDL-32BX3/BX4/EX3/EX4xx,  
KDL-26EX3xx, KDL-22EX3xx)

Ständerschrauben (4 + 4) (nur bei KDL-40/32EX6xx,  
KDL-40/32NX5xx)

Fernbedienung RM-ED022 (1)

Fernbedienung RM-ED036 (1) (nur bei KDL-40/  
32EX6xx)

Batterien der Größe AAA (2)

\* Zerlegt, außer für KDL-46EX4xx.

### So setzen Sie Batterien in die Fernbedienung ein

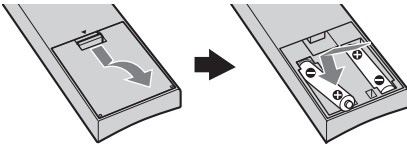

(nur bei KDL-40/32EX6xx)

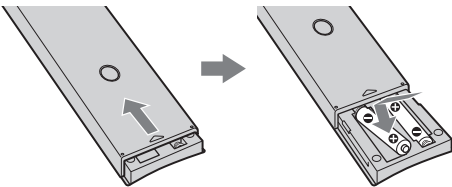

- Achten Sie beim Einsetzen von Batterien auf die richtige Polung.
- Verwenden Sie Batterien unterschiedlicher Typen nicht gemeinsam und auch nicht alte und neue Batterien zusammen.
- Entsorgen Sie verbrauchte Batterien umweltschonend. In einigen Gebieten gelten unter Umständen spezielle Vorschriften zur Entsorgung der Batterien. Wenden Sie sich ggf. an die zuständige Behörde.
- Behandeln Sie die Fernbedienung sorgfältig. Lassen Sie sie nicht fallen, treten Sie nicht darauf und schütten Sie keine Flüssigkeiten darauf.
- Bewahren Sie die Fernbedienung nicht in der Nähe von Hitzequellen, unter direkter Sonneneinstrahlung oder an feuchten Orten auf.

## 2: Anbringen des Ständers

Gehen Sie wie in den Montageanweisungen erläutert vor, um das Fernsehgerät auf einen Fernsehständer zu setzen.

**1** Bei bestimmten Fernsehmodellen schlagen Sie die Erläuterungen zur ordnungsgemäßen Befestigung bitte im mitgelieferten Infoblatt zum Tischständer nach.

**2** Setzen Sie das Fernsehgerät auf den Ständer. Achten Sie darauf, dass die Kabel dabei nicht stören.

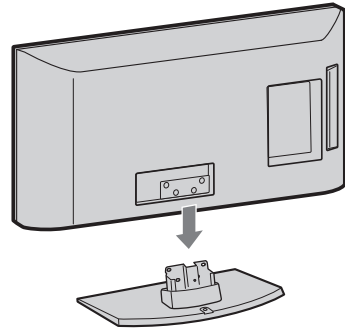

**3** Befestigen Sie das Fernsehgerät auf dem Ständer unter Verwendung der mitgelieferten Schrauben  und in Übereinstimmung mit den durch Pfeile 1 markierten Schraubenlöchern.

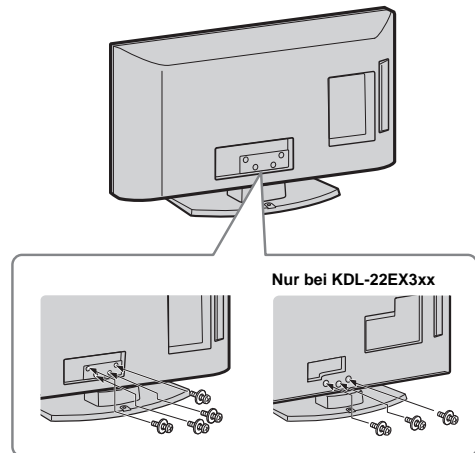



- Falls Sie einen elektrischen Schraubendreher verwenden, stellen Sie das Anzugsmoment auf ca. 1,5 Nm (15 kgfcm).

### 3: Anschließen von Antenne/Kabel/ Videorecorder/ DVD-Recorder

#### Anschließen einer Antenne/Kabel

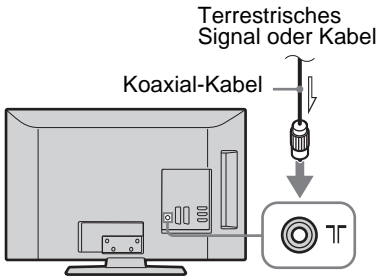

#### Anschließen einer Antenne/Kabel bzw. eines Videorecorders/DVD-Recorders über SCART

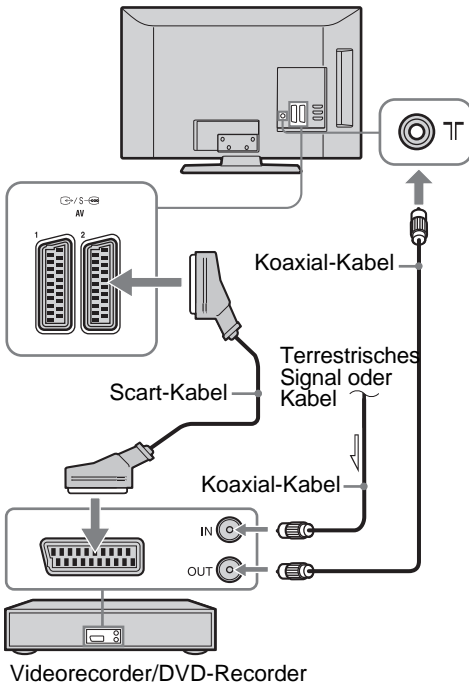

- Die AV1-Ausgänge stehen nur für analoges Fernsehen zur Verfügung.
- Über die AV2-Ausgänge wird das aktuelle Bild auf dem Bildschirm ausgegeben (außer im PC-, HDMI-, Component- oder USB-Modus).

#### Anschließen einer Antenne/Kabel bzw. eines Videorecorders/DVD-Recorders über HDMI

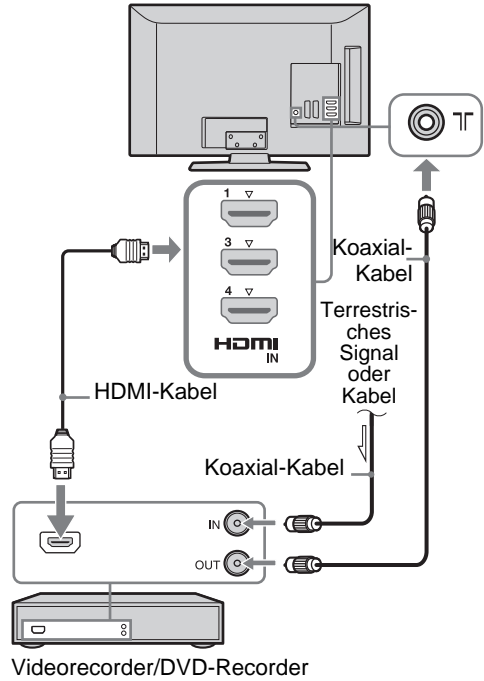

### 4: Sichern des Fernsehgeräts gegen Umfallen

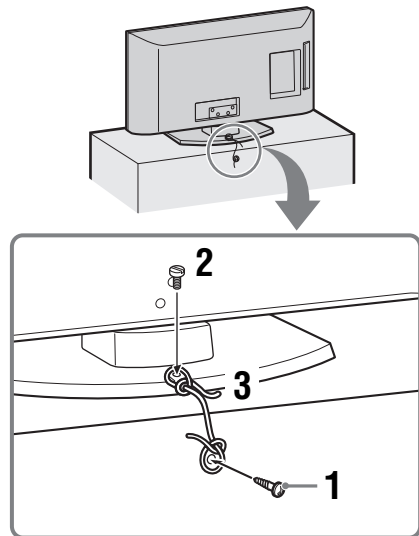

- Drehen Sie eine Holzschraube (4 mm Durchmesser, nicht mitgeliefert) in den Fernsehständer.

Fortsetzung

**2** Schrauben Sie eine Maschinenschraube (M4 x 16, nicht mitgeliefert) in das Schraubenloch des Fernsehgerätes.

**3** Binden Sie ein festes Seil um die Holzschraube und die Metallschraube.



- Zur Sicherung des Fernsehgerätes wird der optionale Abstützungsgurt-Satz von Sony verwendet. Wenden Sie sich an das nächste Sony-Servicecenter, um solch einen Satz zu erwerben. Halten Sie die Modellbezeichnung des Fernsehgerätes bereit.

## 5: Bündeln der Kabel

(nur bei KDL-40/32NX5xx)

Sie können die Verbindungskabel wie in der Abbildung unten dargestellt bündeln.

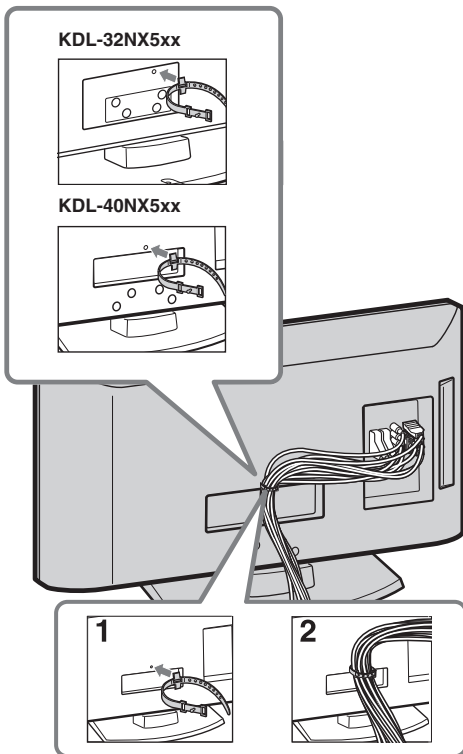

- Bündeln Sie das Netzkabel nicht zusammen mit anderen Verbindungskabeln.

## 6: Auswählen der Menüsprache, des Landes/der Region und des Betriebsortes

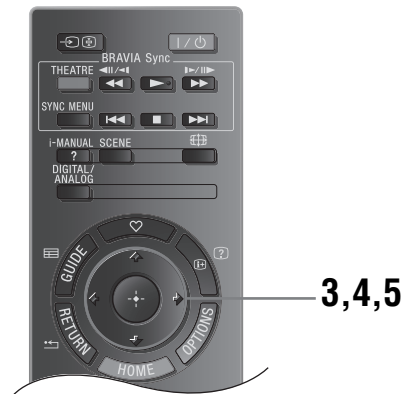
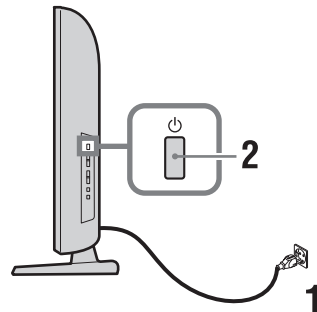

**1** Stecken Sie den Netzstecker des Fernsehgerätes in eine Steckdose (220-240 V Wechselstrom, 50 Hz).

**2** Drücken Sie  an der Seite des Fernsehgerätes.

Wenn Sie das Fernsehgerät zum ersten Mal einschalten, erscheint das Sprachauswahlmenü auf dem Bildschirm.



- Beim Einschalten des Fernsehgerätes leuchtet die Power-Anzeige grün.

- 3 Drücken Sie  $\uparrow/\downarrow$  zur Auswahl der Sprache auf den Menü-Bildschirmen. Drücken Sie danach  $\oplus$ .



- 4 Wählen Sie mit  $\uparrow/\downarrow$  das Land bzw. die Region, wo Sie das Fernsehgerät betreiben, und drücken Sie danach  $\oplus$ .



Wenn das Land bzw. die Region, in dem bzw. der Sie das Fernsehgerät verwenden wollen, in der Liste nicht enthalten ist, wählen Sie „-“ statt eines Landes bzw. einer Region.

- 5 Drücken Sie  $\uparrow/\downarrow$  zur Wahl des Betriebsortes, an dem das Fernsehgerät betrieben wird, und drücken Sie dann  $\oplus$ .



Im Geschäftsmodus werden einige Einstellungen regelmäßig zurückgesetzt.

Mit dieser Option wählen Sie den anfänglichen Bildmodus aus, der für die typischen Lichtverhältnisse in der jeweiligen Umgebung geeignet ist.

## 7: Automatische Programmsuche

- 1 Drücken Sie  $\oplus$ .



- 2 Drücken Sie  $\uparrow/\downarrow$  zur Auswahl von „Antenne“ oder „Kabel“. Danach drücken Sie  $\oplus$ .

Wenn Sie „Kabel“ anwählen, erscheint ein Bildschirm zur Auswahl der Suchlaufart. Siehe Punkt „Suche der Kabelverbindung“ (Seite 8). Das Fernsehgerät beginnt nun, alle verfügbaren digitalen Kanäle und anschließend die analogen Kanäle zu suchen. Dies kann einige Zeit dauern. Betätigen Sie währenddessen keine Knöpfe des Fernsehers oder der Fernbedienung.

### Wenn eine Meldung erscheint, die Antennenverbindung zu prüfen

Es wurden weder digitale noch analoge Sender gefunden. Prüfen Sie alle Antennen-/Kabelverbindungen, und drücken Sie dann  $\oplus$  um den Sendersuchlauf erneut zu starten.

- 3 Programme ordnen (nur im Analogmodus): Zum Verändern der Reihenfolge, in der die Sender im Fernsehgerät gespeichert werden.

- 1 Drücken Sie  $\uparrow/\downarrow$  zum Auswählen des Kanals, den Sie in eine neue Position bringen möchten. Drücken Sie dann  $\rightleftarrows$ .
- 2 Wählen Sie mit  $\uparrow/\downarrow$  die neue Position für den Sender aus, und drücken Sie anschließend  $\oplus$ . Wenn Sie die Reihenfolge, in der die analogen Kanäle im Fernsehgerät gespeichert werden, nicht ändern wollen, drücken Sie HOME, um mit dem nächsten Schritt fortzufahren.



- Dieser Schritt erscheint nicht, wenn ein analoger Kanal gefunden wird.

Die Nachricht „Grundeinstellungen beendet“ wird auf dem Bildschirm erscheinen. Drücken Sie  $\oplus$ .

Das Fernsehgerät hat nun alle verfügbaren Sender gespeichert.



- Systemaktualisierung  
Sie können das TV-System mithilfe des USB-Speichers aktualisieren. Rufen Sie Information von der unten angeführten Webseite ab.  
<http://support.sony-europe.com/TV/>

## Suche der Kabelverbindung

1 Drücken Sie ⊕.

2 Drücken Sie ⇅ zur Auswahl „Schnellsuchlauf“ oder „Vollständiger Suchlauf“. Danach drücken Sie ⊕.

„**Schnellsuchlauf**“: Kanäle werden gemäß der Information des Kabelanbieters im Übertragungssignal gesucht. Empfohlene Einstellung für „Frequenz“ und „Netzwerk ID“ ist „Autom.“. Diese Option wird für die Schnellsuche empfohlen, sofern dies von Ihrem Kabelbetreiber unterstützt wird.

Falls „Schnellsuchlauf“ nicht ausgewählt wird, wenden Sie bitte den „Vollständiger Suchlauf“ Modus unten an.

„**Vollständiger Suchlauf**“: Alle verfügbaren Kanäle werden eingestellt und gespeichert. Dies kann einige Zeit beanspruchen. Diese Option wird empfohlen, wenn „Schnellsuchlauf“ von Ihrem Kabel-Anbieter nicht unterstützt wird.

Für weitere Informationen zu Kabel-Support-Anbietern schauen Sie auf folgende Web-Seite:  
<http://support.sony-europe.com/TV/DVBC>

3 Drücken Sie ⇅ zur Auswahl „Start“. Der Fernseher beginnt mit der Kanalsuche. Betätigen Sie keine Knöpfe an Fernsehgerät bzw. Fernbedienung.



- Einige Kabel-Anbieter bieten keinen Support für „Schnellsuchlauf“. Werden keine Kanäle bei Verwendung von „Schnellsuchlauf“ gefunden, führen Sie „Vollständiger Suchlauf“ aus.

## Einstellen des Bildbetrachtungswinkels

Dieses Fernsehgerät kann innerhalb der unten angezeigten Winkel angepasst werden.

(nur bei KDL-40/32NX5xx)

**Passen Sie den Winkel rechts und links an (Drehfuß)**

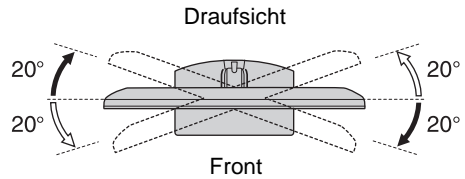

(nur bei KDL-22EX3xx)

**Anpassen der Neigung**

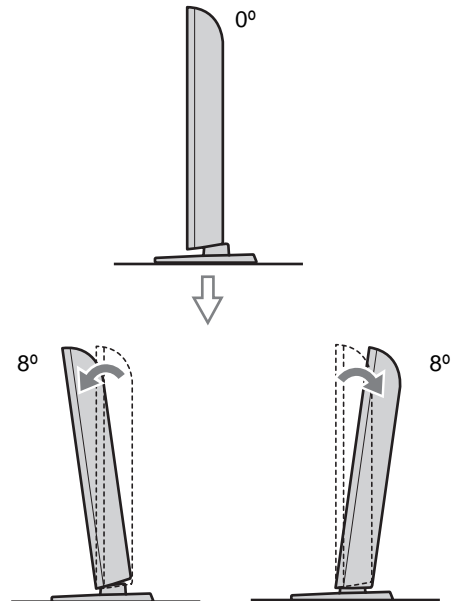



# Lösen des Tischständers vom Fernsehgerät



- Entfernen Sie den Tischständer nur zum Anbringen an der Wand.

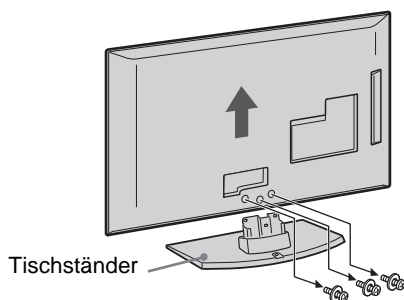
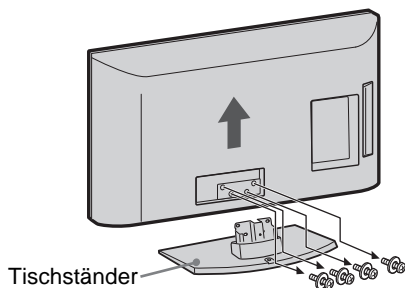

(nur bei KDL-22EX3xx)



- Stellen Sie sicher, dass sich das Fernsehgerät vor dem Einschalten in senkrechter Position befindet. Das Fernsehgerät darf nicht mit dem LCD-Bildschirm nach unten angeschaltet werden, um eine ungleichmäßige Bildwiedergabe zu vermeiden.

# Sicherheitsinformationen

## Installation/Einstellung

Installieren und benutzen Sie das Fernsehgerät unter Berücksichtigung der unten angegebenen Anweisungen, um alle Risiken wie Feuer, Elektroschock oder Beschädigungen und/oder Verletzungen zu vermeiden.

### Installation

- Das Fernsehgerät sollte neben einer frei zugänglichen Netzsteckdose installiert werden.
- Stellen Sie das Fernsehgerät auf eine stabile, ebene Fläche.
- Wandeinbauten sollten nur von qualifiziertem Fachpersonal ausgeführt werden.
- Aus Sicherheitsgründen wird dringend empfohlen, ausschließlich Sony Zubehörteile zu verwenden, inklusive:
  - Wandmontagehalterung SU-WL500 (KDL-46EX4xx, KDL-40BX4/EX4/EX6/NX5xx, KDL-37EX4xx, KDL-32BX3/BX4/EX3/EX4/EX6/NX5xx)
  - Wandmontagehalterung SU-WL100 (KDL-26EX3xx, KDL-22EX3xx)
- Verwenden Sie zum Befestigen der Montagehaken am Fernsehgerät bitte die gemeinsam mit der Wandmontagehalterung gelieferten Schrauben. Die mitgelieferten Schrauben sind derart konzipiert, dass sie von der Befestigungsfläche des Montagehakens aus 8 bis 12 mm lang sind. Durchmesser und Länge der Schrauben variieren je nach Modell der Wandmontagehalterung. Durch die Verwendung anderer als der mitgelieferten Schrauben kann das Fernsehgerät beschädigt werden oder herunterfallen.

8 mm - 12 mm

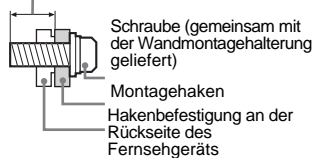

### Transport

- Vor dem Transport des Fernsehgeräts ziehen Sie bitte alle Kabel aus dem Gerät.
- Zum Transport eines großen Fernsehgeräts sind zwei oder drei Personen nötig.
- Wenn Sie das Fernsehgerät von Hand transportieren, halten Sie es bitte wie rechts dargestellt. Üben Sie keinen Druck auf den LCD-Bildschirm aus.
- Wenn Sie das Fernsehgerät anheben oder transportieren, halten Sie dieses fest an der Unterkante.
- Setzen Sie das Fernsehgerät beim Transport weder Stößen noch starken Erschütterungen aus.
- Wenn Sie das Fernsehgerät für Reparaturen oder bei einem Umzug transportieren müssen, verpacken Sie es mithilfe der Originalverpackungsmaterialien im Originalkarton.

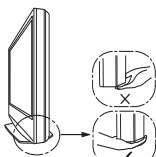
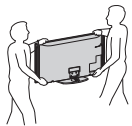

### Luftzirkulation

- Decken Sie nie die Lüftungsöffnungen ab und stecken Sie nichts in das Gehäuse.
- Lassen Sie ausreichend Platz um das Fernsehgerät (siehe Abbildung).
- Es wird dringend empfohlen, die offizielle Sony Wandmontagehalterung zu verwenden, um eine ausreichende Luftzirkulation zu gewährleisten.

#### Installation an der Wand

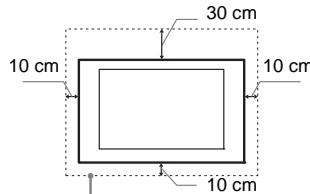

Lassen Sie mindestens so viel Platz um das Gerät.

#### Aufstellung auf dem Standfuß

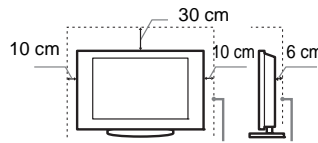

Lassen Sie mindestens so viel Platz um das Gerät.

- Um eine ausreichende Belüftung zu gewährleisten und Staub- oder Schmutzablagerungen zu vermeiden:
  - Stellen Sie das Fernsehgerät weder flach, noch auf dem Kopf stehend, falsch herum oder seitwärts geneigt auf.
  - Stellen Sie das Fernsehgerät weder auf einem Regal, einem Teppich, einem Bett oder in einem Schrank auf.
  - Decken Sie das Fernsehgerät nicht mit Decken oder Vorhängen ab und legen Sie keine Gegenstände wie Zeitungen usw. darauf.
  - Installieren Sie das Fernsehgerät nicht wie auf der Abbildung gezeigt.

Die Luftzirkulation wird unterbunden.

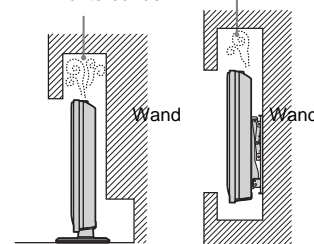

### Netzkabel

- Um alle Risiken wie Feuer, Elektroschock oder Beschädigungen und/oder Verletzungen auszuschließen, sollten Sie das Netzkabel und den Stecker wie hier angegeben handhaben:
- Verwenden Sie ausschließlich die von Sony und keinen anderen Anbietern gelieferte Netzkabel.
  - Stecken Sie den Stecker ganz in die Netzsteckdose.
  - Dieses Fernsehgerät ist ausschließlich für den Betrieb an 220-240 V Wechselstrom ausgelegt.
  - Trennen Sie das Gerät zu Ihrer eigenen Sicherheit unbedingt vom Netzstrom, wenn Sie Kabel an dem Gerät anschließen und stolpern Sie nicht über die Kabel.
  - Trennen Sie das Netzkabel von der Netzsteckdose, bevor Sie das Fernsehgerät reparieren oder transportieren.
  - Halten Sie das Netzkabel von Wärmequellen fern.

- Ziehen Sie den Netzstecker aus der Steckdose und reinigen Sie ihn regelmäßig. Wenn der Stecker verstaubt ist und sich Feuchtigkeit abgelagert hat, kann die Isolierung leiden und es besteht Feuergefahr.

### Anmerkungen

- Verwenden Sie das mitgelieferte Netzkabel nicht mit anderen Geräten.
- Klemmen, biegen oder verdrehen Sie das Netzkabel nicht übermäßig. Die blanken Adern im Inneren des Kabels könnten freiliegen oder brechen.
- Nehmen Sie am Netzkabel keine Veränderungen vor.
- Stellen Sie keine schweren Gegenstände auf das Netzkabel.
- Ziehen Sie nicht am Kabel, selbst wenn Sie das Netzkabel aus der Steckdose herausziehen.
- Achten Sie darauf, nicht zu viele andere Geräte an dieselbe Netzsteckdose anzuschließen.
- Verwenden Sie eine Netzsteckdose, in der der Stecker fest sitzt.

### Verbotene Nutzung

Installieren Sie das Fernsehgerät weder an Standorten, in Umgebungen noch in Situationen wie den hier aufgeführten, da dies zu Fehlfunktionen des Fernsehgeräts und Feuer, Elektroschock, Beschädigungen und/oder Verletzungen führen kann.

#### Standort:

Im Freien (in direktem Sonnenlicht), am Meer, auf einem Schiff oder Boot, im Innern eines Fahrzeugs, in medizinischen Einrichtungen, instabilen Standorten, in der Nähe von Wasser, Regen, Feuchtigkeit oder Rauch.

#### Umgebung:

- Zur Vermeidung der Feuerausbreitung halten Sie stets Kerzen oder andere offene Flammen von diesem Produkt fern.
- An heißen, feuchten oder übermäßig staubigen Orten, an denen Insekten in das Gerät eindringen können: an denen es mechanischen Erschütterungen ausgesetzt ist, neben brennbaren Objekten (Kerzen usw.). Das Fernsehgerät darf weder Tropfen oder Spritzern ausgesetzt werden. Es dürfen keine mit Flüssigkeit gefüllten Gegenstände, zum Beispiel Vasen, auf dem Fernsehgerät abgestellt werden.

#### Situation:

Nicht mit nassen Händen, ohne Gehäuse oder mit anderem als vom Hersteller empfohlenen Zubehör benutzen. Trennen Sie das Fernsehgerät bei Gewitter von der Netzsteckdose und der Antenne.

### Bruchstücke:

- Werfen Sie nichts gegen das Fernsehgerät. Das Glas des Bildschirms könnte durch den Aufprall zerbrechen und schwere Verletzungen verursachen.
- Falls die Oberfläche des Fernsehgeräts zerspringt, ziehen Sie zuerst das Netzkabel aus der Steckdose, bevor Sie das Gerät berühren. Andernfalls besteht die Gefahr eines elektrischen Schlages.

### Wenn das Gerät nicht benutzt wird

- Zum Schutz der Umwelt und aus Sicherheitsgründen empfiehlt es sich, das Fernsehgerät vom Stromnetz zu trennen, wenn es mehrere Tage nicht benutzt wird.

- Da das Fernsehgerät auch in ausgeschaltetem Zustand mit dem Stromnetz verbunden ist, wenn es nur ausgeschaltet wurde, muss der Stecker aus der Netzsteckdose gezogen werden, um das Fernsehgerät vollkommen auszuschalten.
- Bei einigen Fernsehgeräten gibt es jedoch möglicherweise Funktionen, für die das Fernsehgerät in den Bereitschaftsmodus geschaltet sein muss.

## Kinder

- Sorgen Sie dafür, dass Kinder nicht auf das Fernsehgerät klettern.
- Bewahren Sie kleine Zubehörteile außerhalb der Reichweite von Kindern auf, damit diese nicht irrtümlicherweise verschluckt werden.

## Falls folgende Probleme auftreten...

**Schalten Sie** das Fernsehgerät sofort aus und ziehen Sie den Netzstecker aus der Steckdose, sobald eines der folgenden Probleme auftritt.

Wenden Sie sich an Ihren Händler oder das Sony Kundendienstzentrum, um es von qualifiziertem Fachpersonal überprüfen zu lassen.

### Wenn:

- Das Netzkabel beschädigt ist.
- Der Stecker nicht fest in der Netzsteckdose sitzt.
- Das Fernsehgerät durch Fallen, Stoßen oder einen geworfenen Gegenstand beschädigt ist.
- Flüssigkeit oder Fremdkörper durch die Öffnungen in das Fernsehgerät gelangen.

## Sicherheitsmaßnahmen

### Fernsehen

- Schauen Sie bei gemäßigter Beleuchtung fern. Durch falsche Beleuchtung oder langes Fernsehen werden die Augen belastet.
- Stellen Sie beim Verwenden von Kopfhörern die Lautstärke moderat ein. Andernfalls kann es zu Gehörschäden kommen.

### LCD-Bildschirm

- Obwohl bei der Herstellung des LCD-Bildschirms mit hochpräziser Technologie gearbeitet wird und der Bildschirm 99,99% und mehr effektive Pixel besitzt, ist es möglich, dass dauerhaft einige schwarze oder leuchtende Punkte (rot, grün oder blau) sichtbar sind. Es handelt sich dabei um eine strukturelle Eigenschaft von LCD-Bildschirmen und nicht um eine Fehlfunktion.
- Stoßen Sie nicht gegen den Filter an der Vorderseite, zerkratzen Sie ihn nicht und stellen Sie nichts auf dieses Fernsehgerät. Das Bild kann ungleichmäßig werden und der LCD-Bildschirm kann beschädigt werden.
- Wenn dieses Fernsehgerät an einem kalten Ort verwendet wird, kommt es möglicherweise zu Schmierstreifen im Bild oder das Bild wird dunkel. Dabei handelt es sich nicht um ein Versagen. Diese Effekte verschwinden, wenn die Temperatur steigt.
- Wenn Standbilder längere Zeit angezeigt werden, kann es zu Doppelbildern kommen. Dieser Effekt verschwindet in der Regel nach einigen Augenblicken.
- Bildschirm und Gehäuse erwärmen sich, wenn das Fernsehgerät in Betrieb ist. Dies ist keine Fehlfunktion.

- Der LCD-Bildschirm enthält eine kleine Menge Flüssigkristalle. Einige der Leuchtstoffröhren, die in diesem Fernsehgerät verwendet werden, enthalten auch Quecksilber. Befolgen Sie bei der Entsorgung die bei Ihnen geltenden Entsorgungsrichtlinien.

## Pflegen und Reinigen der Bildschirmoberfläche bzw. des Gehäuses des Fernsehgeräts.

Trennen Sie das Netzkabel unbedingt von der Netzsteckdose, bevor Sie das Gerät reinigen.

Um Materialschäden oder Schäden an der Bildschirmoberfläche zu vermeiden, beachten Sie bitte folgende Vorsichtsmaßnahmen.

- Entfernen Sie Staub vorsichtig mit einem weichen Tuch von der Bildschirmoberfläche bzw. dem Gehäuse. Bei stärkerer Verschmutzung feuchten Sie ein weiches Tuch leicht mit einer milden Reinigungslösung an und wischen dann über den Bildschirm.
- Besprühen Sie das Fernsehgerät nicht direkt mit Wasser oder Reinigungsmitteln, da dies zum Eindringen von Flüssigkeit an der Unterseite des Bildschirms oder an äußeren Teilen und infolgedessen zu Fehlfunktionen führen kann.
- Verwenden Sie keine Scheuerschwämme, keine alkalischen/säurehaltigen Reinigungsmittel, kein Scheuerpulver oder flüchtigen Lösungsmittel wie Alkohol, Benzin, Verdünnung oder Insektizide. Wenn Sie solche Mittel verwenden oder das Gerät längere Zeit mit Gummi- oder Vinylmaterialien in Berührung kommt, kann es zu Schäden an der Bildschirm- oder der Gehäuseoberfläche kommen.
- Um eine ausreichende Belüftung zu gewährleisten, wird regelmäßiges Staubsaugen der Lüftungsöffnungen empfohlen.
- Wenn Sie den Winkel des Fernsehgeräts einstellen, bewegen Sie das Fernsehgerät mit Vorsicht, damit es nicht verrutscht oder vom Ständer fällt.

### Sonderzubehör

- Halten Sie Zusatzteile oder Geräte mit elektromagnetischer Strahlung von dem Fernsehgerät fern. Andernfalls können Bild- und/oder Tonstörungen auftreten.
- Dieses Gerät wurde geprüft und erfüllt die EMV-Richtlinie, sofern ein Signalverbindungskabel von unter 3 m Länge verwendet wird.

### Batterien

- Achten Sie beim Einsetzen von Batterien auf die richtige Polung.
- Verwenden Sie Batterien unterschiedlicher Typen nicht gemeinsam und auch nicht alte und neue Batterien zusammen.
- Entsorgen Sie verbrauchte Batterien umweltschonend. Beachten Sie bitte geltende Entsorgungsrichtlinien für Batterien. Wenden Sie sich ggf. an die zuständige Behörde.
- Behandeln Sie die Fernbedienung sorgfältig. Lassen Sie sie nicht fallen, treten Sie nicht darauf und schütten Sie keine Flüssigkeiten darauf.
- Bewahren Sie die Fernbedienung nicht neben einer Wärmequelle, unter direkter Sonneneinstrahlung oder an einem feuchten Ort auf.

### Entsorgen des Fernsehgeräts



**Entsorgung von gebrauchten elektrischen und elektronischen Geräten** (anzuwenden in den Ländern der Europäischen

## Union und anderen europäischen Ländern mit einem separaten Sammelsystem für diese Geräte)

Das Symbol auf dem Produkt oder seiner Verpackung weist darauf hin, dass dieses Produkt nicht als normaler Haushaltsabfall zu behandeln ist, sondern an einer Annahmestelle für das Recycling von elektrischen und elektronischen Geräten abgegeben werden muss. Durch Ihren Beitrag zum korrekten Entsorgen dieses Produkts schützen Sie die Umwelt und die Gesundheit Ihrer Mitmenschen. Umwelt und Gesundheit werden durch falsches Entsorgen gefährdet. Materialrecycling hilft, den Verbrauch von Rohstoffen zu verringern. Weitere Informationen zum Recycling dieses Produkts erhalten Sie bei Ihrer Gemeindeverwaltung, den kommunalen Entsorgungsbetrieben oder dem Geschäft, in dem Sie das Produkt gekauft haben.



**Entsorgung von gebrauchten Batterien und Akkus** (anzuwenden in den Ländern der Europäischen Union und anderen europäischen Ländern mit einem separaten Sammelsystem für diese Produkte)

Das Symbol auf der Batterie/dem Akku oder der Verpackung weist darauf hin, dass diese nicht als normaler Haushaltsabfall zu behandeln sind. Ein zusätzliches chemisches Symbol Pb (Blei) oder Hg (Quecksilber) unter der durchgestrichenen Mülltonne bedeutet, dass die Batterie/der Akku einen Anteil von mehr als 0,0005% Quecksilber oder 0,004% Blei enthält. Durch Ihren Beitrag zum korrekten Entsorgen dieser Batterie/Akkus schützen Sie die Umwelt und die Gesundheit Ihrer Mitmenschen. Umwelt und Gesundheit werden durch falsches Entsorgen gefährdet. Materialrecycling hilft, den Verbrauch von Rohstoffen zu verringern. Bei Produkten, die auf Grund ihrer Sicherheit, der Funktionalität oder als Sicherung vor Datenverlust eine ständige Verbindung zur eingebauten Batterie benötigen, sollte die Batterie nur durch qualifiziertes Servicepersonal ausgetauscht werden. Um sicherzustellen, dass die Batterie korrekt entsorgt wird, geben Sie das Produkt zwecks Entsorgung an einer Annahmestelle für das Recycling von elektrischen und elektronischen Geräten ab. Für alle anderen Batterien entnehmen Sie die Batterie bitte entsprechend dem Kapitel über die sichere Entfernung der Batterie. Geben Sie die Batterie an einer Annahmestelle für das Recycling von Batterien/Akkus ab. Weitere Informationen über das Recycling dieses Produkts oder der Batterie erhalten Sie von Ihrer Gemeinde, den kommunalen Entsorgungsbetrieben oder dem Geschäft, in dem Sie das Produkt gekauft haben.

## i-MANUAL

Zeigt die Bedienungsanleitung auf dem Bildschirm an.

---

### Anleitung für die Bedienungsanleitung

- 1 Drücken Sie **i-MANUAL**.
- 2 Drücken Sie  $\uparrow/\downarrow$ , um ein Thema aus dem Inhaltsverzeichnis auszuwählen, und drücken Sie dann  $\oplus$ .  
Benutzen Sie die entsprechende Farbtaste, um zur nächsten oder zur vorangegangenen Seite zu gehen und um zum Inhaltsverzeichnis zurückzukehren.  
Wenn die Erklärung in direktem Zusammenhang mit einem anderen Thema steht, erscheint das Symbol  $\ominus$ . Drücken Sie  $\uparrow/\downarrow/\leftarrow/\rightarrow$ , um  $\ominus$  auszuwählen, und drücken Sie dann  $\oplus$ . Drücken Sie  $\leftarrow$  **RETURN**, um zurückzugehen.
- 3 Drücken Sie  $\leftarrow$  **RETURN**, um diesen Modus zu beenden.



- Die XMB™ (XrossMediaBar) ist ein Menü für BRAVIA -Funktionen und -Signalquellen, die auf dem Fernsehbildschirm angezeigt werden.

## Montieren des Zubehörs (Wandhalterung)

### An die Kunden:

Zum Schutz des Produkts und aus Sicherheitsgründen empfiehlt Sony dringend, die Installation Ihres Fernsehgerätes von Sony-Händlern oder lizenzierten Monteuren durchführen zu lassen. Versuchen Sie nicht, die Montage selbst durchzuführen.

### An Sony-Händler und Monteure:

Schenken Sie während der Installation sowie der regelmäßigen Wartung und Überprüfung dieses Produkts der Sicherheit Ihre volle Aufmerksamkeit.

Ihr Fernsehgerät kann mit dem Wandmontagebügel SU-WL500 (KDL-46EX4xx, KDL-40BX4/EX4/EX6/NX5xx, KDL-37EX4xx, KDL-32BX3/BX4/EX3/EX4/EX6/NX5xx) / SU-WL100 (KDL-26EX3xx, KDL-22EX3xx) (separat erhältlich) montiert werden.

- Lesen Sie bitte in der mit der Wandhalterung gelieferten Anleitung nach, um die Montage richtig auszuführen.
- Schlagen Sie unter „Lösen des Tischständers vom Fernsehgerät“ (Seite 9) nach.



- Stellen Sie das Fernsehgerät auf den Tischständer, wenn Sie den Montagehaken befestigen.

KDL-46EX4xx  
KDL-40BX4/EX4/EX6/NX5xx  
KDL-37EX4xx  
KDL-32BX3/BX4/EX3/EX4/EX6/NX5xx

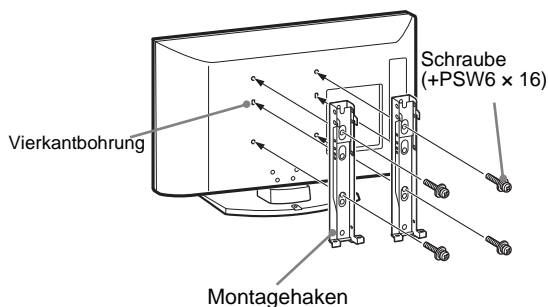

KDL-26EX3xx  
KDL-22EX3xx

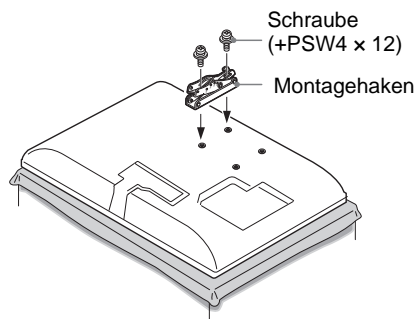

Für die Installation dieses Produkts ist ausreichende Sachkenntnis erforderlich, besonders zur Ermittlung der Wandfestigkeit, um das Gewicht des Fernsehgerätes tragen zu können. Überlassen Sie die Wandmontage dieses Produkts unbedingt Sony-Händlern oder lizenzierten Monteuren, und achten Sie angemessen auf die Sicherheit während der Installation. Sony übernimmt keine Haftung für etwaige Sachschäden oder Verletzungen, die durch falsche Handhabung oder unsachgemäße Installation verursacht werden.

## Tabelle der Fernsehgeräte-Installationsabmessungen

KDL-46EX4xx  
 KDL-40BX4/EX4/EX6/NX5xx  
 KDL-37EX4xx  
 KDL-32BX3/BX4/EX3/EX4/EX6/NX5xx

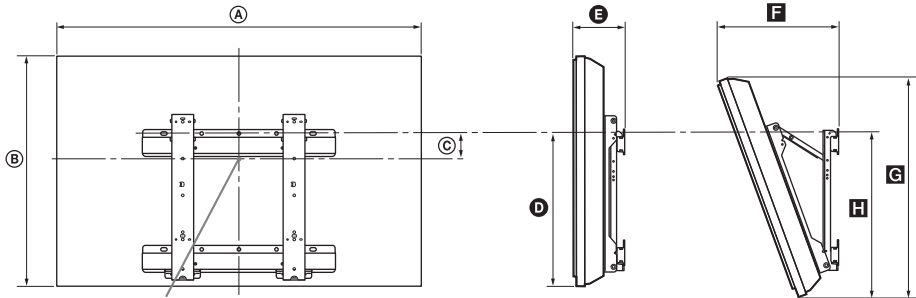

Bildschirm-Mittelpunkt

KDL-26EX3xx  
 KDL-22EX3xx

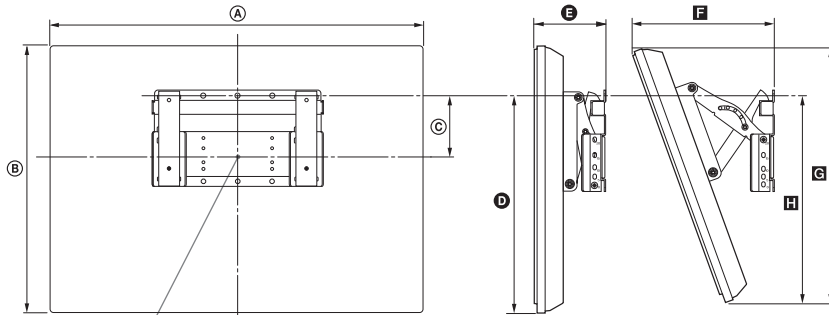

Bildschirmzentrum

Einheit: cm

Modellbezeichnung	Displayabmessungen		Bildschirmmit- tenab- messung C	Länge für jeden Montagewinkel				
	A	B		Winkel (0°)		Winkel (20°)		
				D	E	F	G	H
KDL-46EX4xx	112,7	67,4	8,4	42,4	16,2	36,9	64,0	46,4
KDL-40NX5xx	102,3	62,8	12,2	43,9	16,0	34,9	59,1	47,9
KDL-40BX4xx	99,6	59,8	12,2	42,5	15,9	34,1	56,6	46,2
KDL-40EX4xx	99,2	59,8	12,2	42,5	16,0	34,1	56,7	46,3
KDL-40EX6xx	95,2	58,1	13,3	43,1	12,0	29,7	54,6	45,4
KDL-37EX4xx	92,1	56,4	14,0	42,7	15,8	32,7	53,4	46,3
KDL-32NX5xx	82,5	51,7	17,2	43,2	15,6	30,9	48,8	47,1
KDL-32BX3/BX4xx	80,4	49,7	17,2	42,6	15,6	30,3	47,9	46,0
KDL-32EX3/EX4xx	80,0	49,7	17,2	42,6	15,7	30,3	47,0	46,1
KDL-32EX6xx	76,4	47,5	18,5	43,1	12,0	26,0	47,3	45,4
KDL-26EX3xx	67,2	42,3	9,7	31,5	16,0	26,2	40,2	32,3
KDL-22EX3xx	55,1	36,7	13,3	32,9	14,3	22,2	34,8	32,8

Die Zahlen in der obigen Tabelle können je nach der Installation geringfügig abweichen.

### WARNUNG

Die Wand, an der das Fernsehgerät montiert werden soll, muss in der Lage sein, mindestens das vierfache Gewicht des Fernsehgerätes zu tragen. Das Gewicht ist unter „Technische Daten“ (Seite 16) angegeben.

# Zeichnung/Tabelle der Schrauben- und Hakenpositionen

Modellbezeichnung	Schraubenposition	Hakenposition
KDL-46EX4xx	d, g	b
KDL-40BX4/EX4/NX5xx	d, g	b
KDL-40EX6xx	e, j	b
KDL-37EX4xx	d, g	b
KDL-32BX3/BX4/EX3/EX4/NX5xx	e, g	c
KDL-32EX6xx	f, j	c
KDL-26EX3xx	—	a
KDL-22EX3xx	—	b

KDL-46EX4xx  
 KDL-40BX4/EX4/EX6/NX5xx  
 KDL-37EX4xx  
 KDL-32BX3/BX4/EX3/EX4/EX6/NX5xx

## Schraubenposition

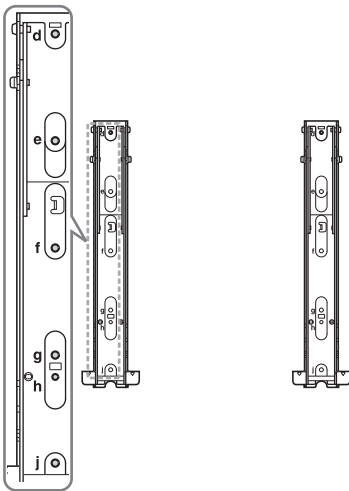

## Hakenposition

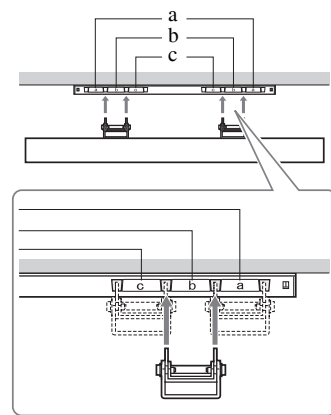





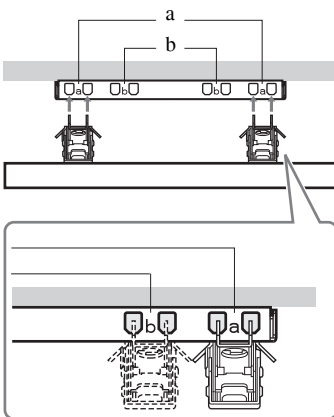









KDL-26EX3xx  
 KDL-22EX3xx

## Hakenposition



# Technische Daten

Modellbezeichnung	KDL-46EX4xx	KDL-40BX4/EX4/EX6/NX5xx	KDL-37EX4xx	KDL-32BX3/BX4/EX3/EX4/EX6/NX5xx	KDL-26EX3xx	KDL-22EX3xx	
<b>TV-System</b>							
Bildschirmsystem	LCD-Bildschirm (Flüssigkristall-Display)						
Fernsehnorm	Je nach ausgewähltem Land/Gebiet Analog: B/G/H, D/K, L, I Digital: DVB-T, DVB-C						
Farb-/Videosystem	Analog: PAL, PAL60 (nur Videoeingang), SECAM, NTSC3.58, NTSC4.43 (nur Videoeingang) Digital: MPEG-2 MP@ML/HL, H.264/MPEG-4 AVC HP@L4.0, MP@L3.0						
Kanalbereich	Analog: 46.25 - 855.25 MHz Digital: VHF/UHF						
Tonausgabe	10 W + 10 W (effektiv)				8 W + 8 W (effektiv)	5 W + 5 W (effektiv)	
<b>Ein-/Ausgangsbuchsen</b>							
Antenne	75-Ohm-Außenantenne für VHF/UHF						
 /  AV1*1	21-poliger Scart-Anschluss mit Audio-/Videoeingang, RGB-Eingang, S-Videoeingang und analogem Fernsehaudio-/videoausgang.						
 /  AV2*2	21-poliger Scart-Anschluss mit Audio-/Videoeingang, RGB-Eingang, S-Videoeingang und Audio-/Videoausgang.						
 COMPONENT IN	Unterstützte Formate: 1080p, 1080i, 720p, 576p, 576i, 480p, 480i Y: 1 Vp-p, 75 Ohm, 0,3 V negative Sync/PB/CB; 0,7 Vp-p, 75 Ohm/ PR/CR: 0,7 Vp-p, 75 Ohm						
 COMPONENT IN	Audio-Eingang (Kopfhörerbuchse)						
HDMI IN 1, 2, 3, 4	Video: 1080p, 1080p24, 1080i, 720p, 576p, 576i, 480p, 480i Audio: Zwei Kanäle, linear, PCM 32, 44,1 und 48 kHz, 16, 20 und 24 Bit, Dolby Digital PC (siehe Seite 18) Analoge Audiobuchse (Minibuchse) (nur HDMI 1)						
 AV3	Video-Eingang (Kopfhörerbuchse)						
 AV3	Audio-Eingang (Kopfhörerbuchse)						
 DIGITAL AUDIO OUT (OPTICAL)	Digitale optische Buchse (Zwei Kanal, linearer PCM, Dolby Digital)						
	Audioausgänge (links/rechts) - CINCH						
PC IN 	PC-Eingang (15 D-Sub) (siehe Seite 18) G: 0,7 Vp-p, 75 Ohm, kein Sync auf Grün/B; 0,7 Vp-p, 75 Ohm/ R: 0,7 Vp-p, 75 Ohm, H/V Sync: TTL-Pegel  PC-Audioeingang (Minibuchse)						
	Kopfhörerbuchse						
	USB-Anschluss						
	CAM-Einschub (Zugangskontrollmodul)						
<b>Stromversorgung und Sonstiges</b>							
Betriebsspannung	220–240 V Wechselstrom, 50 Hz						
Bildschirmgröße (in der Diagonalen)	46 Zoll / ca. 117 cm	40 Zoll / ca. 102 cm	37 Zoll / ca. 94 cm	32 Zoll / ca. 80 cm	26 Zoll / ca. 66 cm	22 Zoll / ca. 55 cm	
Anzeigauflösung	1.920 Punkte (horizontal) × 1.080 Zeilen (vertikal) (KDL-46EX4xx, KDL-40BX4/EX4/EX6/NX5xx, KDL-37EX4xx, KDL-32BX4/EX4/EX6/NX5xx) 1.366 Punkte (horizontal) × 768 Zeilen (vertikal) (KDL-32BX3/EX3xx, KDL-26EX3xx, KDL-22EX3xx)						
Stromverbrauch	im „Wohnung“/ „Standard“ Modus	142 W	110 W 75,0 W (KDL-40EX6xx)	95,0 W	73,0 W 61,0 W (KDL-32EX6xx)	52,0 W	39,0 W
	im „Geschäft“/ „Brillant“ Modus	183 W	146 W 92 W (KDL-40EX6xx)	120 W	94 W 75 W (KDL-32EX6xx)	62 W	46 W
Leistungsaufnahme im Standby-Modus*3	0,19 W						



Modellbezeichnung	KDL-46EX4xx	KDL-40BX4/EX4/EX6/NX5xx	KDL-37EX4xx	KDL-32BX3/BX4/EX3/EX4/EX6/NX5xx	KDL-26EX3xx	KDL-22EX3xx	
Stromverbrauch im Modus Aus	0,18 W						
Durchschnittlicher jährlicher Energieverbrauch*4	207 kWh	161 kWh 96 kWh (KDL-40EX6xx)	139 kWh	107 kWh 85 kWh (KDL-32EX6xx)	76 kWh	57 kWh	
Abmessungen (B x H x T) (ca.)	(mit Geräteständer)	112,7 x 71,1 x 29,4 cm	102,3 x 66,5 x 31,0 cm (KDL-40NX5xx) 99,6 x 63,5 x 25,0 cm (KDL-40BX4xx) 99,2 x 63,5 x 25,0 cm (KDL-40EX4xx) 95,2 x 61,3 x 25,0 cm (KDL-40EX6xx)	92,1 x 59,9 x 25,1 cm	82,5 x 55,4 x 26,0 cm (KDL-32NX5xx) 80,4 x 53,2 x 22,0 cm (KDL-32BX3/BX4xx) 80,0 x 53,2 x 22,0 cm (KDL-32EX3/EX4xx) 76,4 x 50,7 x 25,0 cm (KDL-32EX6xx)	67,2 x 45,9 x 22,0 cm	55,1 x 40,2 x 21,5 cm
	(ohne Geräteständer)	112,7 x 67,4 x 10,2 cm	102,3 x 62,8 x 10,0 cm (KDL-40NX5xx) 99,6 x 59,8 x 9,9 cm (KDL-40BX4xx) 99,2 x 59,8 x 10,0 cm (KDL-40EX4xx) 95,2 x 58,1 x 7,4 cm (KDL-40EX6xx)	92,1 x 56,4 x 9,8 cm	82,5 x 51,7 x 10,2 cm (KDL-32NX5xx) 80,4 x 49,7 x 9,6 cm (KDL-32BX3/BX4xx) 80,0 x 49,7 x 9,7 cm (KDL-32EX3/EX4xx) 76,4 x 47,5 x 7,3 cm (KDL-32EX6xx)	67,2 x 42,3 x 9,9 cm	55,1 x 36,7 x 8,2 cm
Gewicht (ca.)	(mit Geräteständer)	20,4 kg	22,4 kg (KDL-40NX5xx) 15,6 kg (KDL-40BX4xx) 15,9 kg (KDL-40EX4xx) 14,9 kg (KDL-40EX6xx)	13,6 kg	15,5 kg (KDL-32NX5xx) 10,7 kg (KDL-32BX3/BX4xx) 11,0 kg (KDL-32EX3/EX4xx) 11,1 kg (KDL-32EX6xx)	8,8 kg	6,6 kg
	(ohne Geräteständer)	18,1 kg	19,2 kg (KDL-40NX5xx) 13,6 kg (KDL-40BX4xx) 13,9 kg (KDL-40EX4xx) 12,7 kg (KDL-40EX6xx)	11,6 kg	13,0 kg (KDL-32NX5xx) 9,2 kg (KDL-32BX3/BX4xx) 9,5 kg (KDL-32EX3/EX4xx) 9,1 kg (KDL-32EX6xx)	7,3 kg	6,0 kg
Mitgelieferte Teile	Siehe „1: Überprüfen des Zubehörs“ auf Seite 4.						
Sonderzubehör	Siehe „Montieren des Zubehörs (Wandhalterung)“ auf Seite 13.						

\*1 Die AV1-Ausgänge stehen nur für analoges Fernsehen zur Verfügung.

\*2 Über die AV2-Ausgänge wird das aktuelle Bild auf dem Bildschirm ausgegeben (außer im PC-, HDMI-, Component- oder USB-Modus).

\*3 Die angegebene Bereitschaftsleistung ist erreicht, wenn das Fernsehgerät notwendige interne Prozesse abgeschlossen hat.

\*4 Vier Stunden täglich an 365 Tagen pro Jahr.

Design und Spezifikationen können ohne vorherige Ankündigung geändert werden.

### PC-Eingangs-Signalreferenztafel für PC IN

Signale	Horizontal (Pixel)	Vertikal (Zeile)	Zeilenfrequenz (kHz)	Bildfrequenz (Hz)	Standard
VGA	640	480	31,5	60	VGA
SVGA	800	600	37,9	60	VESA Richtlinien
XGA	1024	768	48,4	60	VESA Richtlinien
WXGA	1280	768	47,4	60	VESA
WXGA	1280	768	47,8	60	VESA
WXGA	1360	768	47,7	60	VESA
SXGA	1280	1024	64	60	VESA
UXGA	1600	1200	75	60	VESA
HDTV	1920	1080	67,5	60	EIA

- Der PC-Eingang dieses Fernsehgeräts unterstützt kein Sync-Signal auf Grün und kein zusammengesetztes Sync-Signal.
- Der PC-Eingang dieses Fernsehgeräts unterstützt keine Interlaced-Signale.
- Der PC-Eingang dieses Fernsehgeräts unterstützt die in der o.g. Tabelle aufgeführten Signale mit 60 Hz Bildfrequenz.

### PC-Eingangs-Signalreferenztafel für HDMI IN 1, 2, 3 und 4

Signale	Horizontal (Pixel)	Vertikal (Zeile)	Zeilenfrequenz (kHz)	Bildfrequenz (Hz)	Standard
VGA	640	480	31,5	60	VGA
SVGA	800	600	37,9	60	VESA Richtlinien
XGA	1024	768	48,4	60	VESA Richtlinien
WXGA	1280	768	47,4	60	VESA
WXGA	1280	768	47,8	60	VESA
WXGA	1360	768	47,7	60	VESA
SXGA	1280	1024	64	60	VESA

# Störungsbehebung

Überprüfen Sie, ob die Anzeige  
⏻ (Standby) rot blinkt.

## Wenn die Anzeige blinkt

Die Selbstdiagnosefunktion wurde aktiviert.

Drücken Sie ⏻ an der Seite des Fernsehgeräts, um das Gerät auszuschalten, trennen Sie das Netzkabel vom Gerät und wenden Sie sich an Ihren Händler oder den Sony-Kundendienst.

Wenn die LED-Anzeige 19-mal aufblinkt, schalten Sie das Gerät bitte aus und entfernen Sie die fehlerhafte USB-Einheit.

Wenn die LED-Anzeige 20-mal aufblinkt, schalten Sie das Gerät bitte aus und entfernen Sie die fehlerhafte CAM-Einheit.

## Wenn die Anzeige nicht blinkt

- 1 Sehen Sie in den folgenden Tabellen nach.
- 2 Wenn sich das Problem mit den aufgeführten Maßnahmen nicht beheben lässt, lassen Sie das Fernsehgerät von qualifiziertem Kundendienstpersonal überprüfen.



- Sie können den gesamten Abschnitt "Fehlerbehebung" in der On-Screen-Bedienungsanleitung konsultieren.
- Wenn Sie weitere Fragen haben, wenden Sie sich bitte unter der auf der mitgelieferten Garantiekarte erscheinenden Adresse oder Telefonnummer an das Sony-Kunden-Informationszentrum.

## Bild

### Kein Bild (Bildschirm ist dunkel) und kein Ton

- Überprüfen Sie die Antennen/Kabelverbindung.
- Schließen Sie das Fernsehgerät an das Netz an und drücken Sie ⏻ an der Seite des Fernsehgeräts.
- Wenn die Anzeige ⏻ (Standby) rot aufleuchtet, drücken Sie I/⏻.

### Auf dem Bildschirm ist nur Störrauschen (Schnee) zu sehen

- Überprüfen Sie, ob die Antenne defekt oder abgeknickt ist.
- Überprüfen Sie, ob die Lebensdauer der Antenne (drei bis fünf Jahre im normalen Betrieb, ein bis zwei Jahre in Meeresnähe) abgelaufen ist.

## Introducción

Gracias por elegir este producto Sony.  
Antes de utilizar el televisor, lea este manual atentamente y consérvelo para consultarlo en el futuro.

## Nota sobre la función de Televisión digital

- Toda función relacionada con la Televisión digital (DVB) sólo funcionará en los países o zonas donde se emitan señales digitales terrestres DVB-T (MPEG-2 y H.264/MPEG-4 AVC) o donde pueda acceder a un servicio de cable DVB-C (MPEG-2 y H.264/MPEG-4 AVC) compatible. Compruebe con su distribuidor local si puede recibir la señal DVB-T en su vivienda o pregunte a su operador de cable si su servicio de cable DVB-C puede funcionar de manera integrada con este televisor.
- El operador de cable puede cobrar por dicho servicio o exigirle que acepte sus términos y condiciones comerciales.
- Este televisor cumple las especificaciones de DVB-T y DVB-C, pero no se puede garantizar la compatibilidad con futuras emisiones digitales terrestres DVB-T y emisiones digitales por cable DVB-C.
- Es posible que algunas funciones de la televisión digital no estén disponibles en algunos países/regiones y que el cable DVB-C no funcione correctamente con algunos los proveedores.

Consulte la lista de proveedores de cable compatibles en el sitio web sobre compatibilidad:

<http://support.sony-europe.com/TV/DVBC/>

El fabricante de este producto es Sony Corporation, 1-7-1 Konan Minato-ku Tokyo, 108-0075 Japón. El representante autorizado para EMC y seguridad en el producto es Sony Deutschland GmbH, Hedelfinger Strasse 61, 70327 Stuttgart, Alemania. Para cualquier asunto relacionado con servicio o garantía por favor diríjase a la dirección indicada en los documentos de servicio o garantía adjuntados con el producto.

## Información sobre las marcas comerciales

- **DVB** es una marca registrada del Proyecto DVB.
- **HDMI** (High-Definition Multimedia Interface), el logotipo de HDMI y High-Definition Multimedia Interface son marcas comerciales o marcas comerciales registradas de HDMI Licensing LLC.
- Fabricado bajo licencia de Dolby Laboratories. Dolby y el símbolo con una doble D son marcas comerciales de Dolby Laboratories.
- **ACERCA DE DIVX VIDEO:** DivX® es un formato de vídeo digital creado por DivX, Inc. Este es un dispositivo oficial certificado por DivX que reproduce vídeo DivX. Visite [www.divx.com](http://www.divx.com) para obtener más información y las herramientas de software para convertir sus archivos a vídeo DivX.  
**ACERCA DE DIVX VIDEO-ON-DEMAND:** Debe registrar este dispositivo DivX Certified® para reproducir contenido DivX Video-on-Demand (VOD). Para obtener el código de registro, debe acudir a la sección DivX VOD del menú de configuración del dispositivo. Entre en [vod.divx.com](http://vod.divx.com) con este código para completar el proceso de registro y obtener más información sobre DivX VOD.
- “BRAVIA” y BRAVIA son marcas comerciales de Sony Corporation.
- “XMB™” y “XrossMediaBar” son marcas comerciales de Sony Corporation y Sony Computer Entertainment Inc.



## Acerca del nombre del modelo en este manual

La “xx” que aparece en el nombre del modelo corresponde a los dos dígitos relativos a la variación de color.



- Las ilustraciones mostradas en el presente manual corresponden al KDL-32EX402 a menos que se indique otra cosa.

## Ubicación de la etiqueta identificativa

Las etiquetas correspondientes al número de modelo y al voltaje de la fuente de alimentación (de acuerdo con las normas de seguridad aplicables) se encuentran situadas en la parte posterior del televisor.

# Índice

## Guía de uso

4

Información de seguridad .....	9
Precauciones .....	10

## i-MANUAL

Cómo navegar por el Manual de instrucciones .....	11
---	----

## Información complementaria

Instalación de los accesorios (Soporte de montaje mural) .....	12
Especificaciones .....	15
Solución de problemas .....	18

**DVB** : sólo para canales digitales

- Antes de utilizar el televisor, lea "Información de seguridad" (página 9). Conserve este manual para consultarlo en el futuro.
- En la pantalla, encontrará todas las instrucciones de funcionamiento.
- En el manual de instrucciones de este televisor, se incluye la explicación sobre la "Instalación del soporte de pared".

## 1: Comprobación de los accesorios

Cable de alimentación (1) (sólo para KDL-46EX4xx)

Sujetacables (1) (sólo para KDL-40/32NX5xx)

Pedestal (1)\*

Tornillos para el pedestal (4) (sólo para KDL-46EX4xx)

Tornillos para el pedestal (4 + 3) (sólo para KDL-40BX4/EX4xx, KDL-37EX4xx, KDL-32BX3/BX4/EX3/EX4xx, KDL-26EX3xx, KDL-22EX3xx)

Tornillos para el pedestal (4 + 4) (sólo para KDL-40/32EX6xx, KDL-40/32NX5xx)

Mando a distancia RM-ED022 (1)

Mando a distancia RM-ED036 (1) (sólo para KDL-40/32EX6xx)

Pilas tamaño AAA (2)

\* Desmontado, excepto para KDL-46EX4xx.

### Colocación de las pilas en el mando a distancia

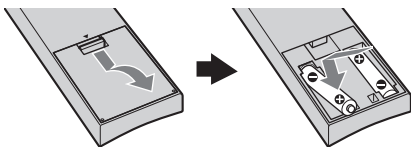

(sólo para KDL-40/32EX6xx)

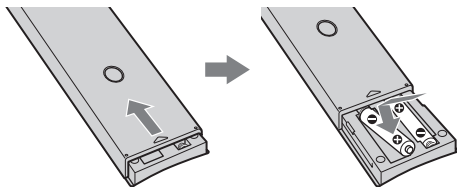

- Coloque las pilas con la polaridad correcta.
- No utilice pilas de distintos tipos ni mezcle pilas nuevas con viejas.
- Sea respetuoso con el medio ambiente y deseche las pilas en los contenedores dispuestos para este fin. En ciertas regiones, la eliminación de las pilas está regulada. Consúltelo con las autoridades locales.
- Use el mando a distancia con cuidado. No lo deje caer ni lo pise, ni tampoco derrame sobre él ningún tipo de líquido.
- No deje el mando a distancia cerca de una fuente de calor, en un lugar expuesto a la luz solar directa ni en una habitación húmeda.

## 2: Instalación del pedestal

Lleve a cabo los pasos de montaje necesarios para colocar el televisor en el soporte.

- 1 Consulte el folleto suministrado con el soporte de sobremesa para obtener información acerca de la instalación correcta para determinados modelos de televisor.
- 2 Coloque el televisor sobre el pedestal. Tenga cuidado de no tropezar o enredarse con los cables.

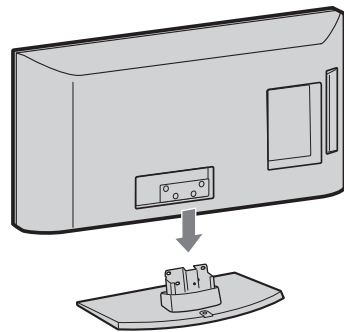

- 3 Enganche el televisor al pedestal introduciendo los tornillos suministrados en los orificios correspondientes. Para ello, siga la dirección de las flechas ↑.

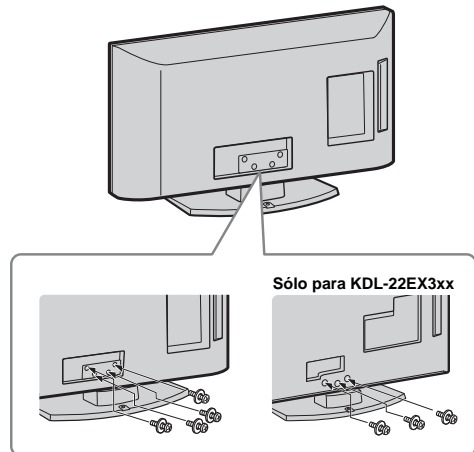

- Si utiliza un destornillador eléctrico, ajuste el par de apriete en 1,5 N·m (15 kgf·cm) aproximadamente.

### 3: Conexión de una antena/cable/Videograbadora/Grabadora de DVD

#### Conexión sólo de una antena/cable

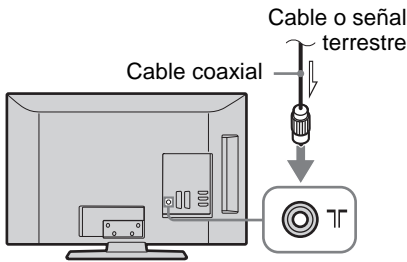

#### Conexión de una antena/cable/videograbadora/grabadora de DVD mediante un cable SCART

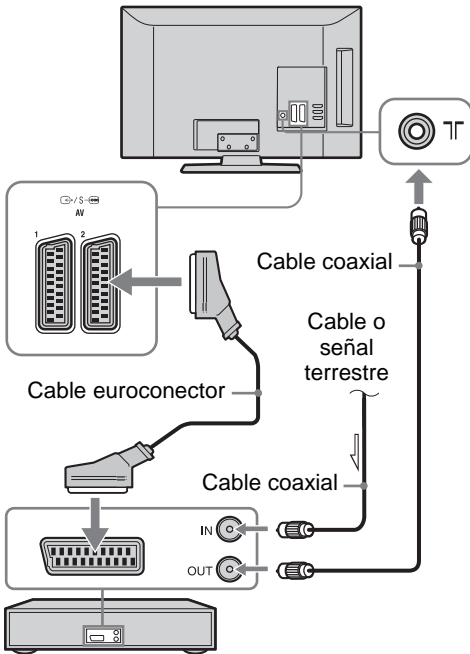

Videograbadora/grabadora de DVD

- La salida AV1 está disponible únicamente para televisión analógica.
- La salida AV2 permite emitir a través de la pantalla actual (excepto las salidas de PC, HDMI, Component y USB).

#### Conexión de una antena/cable/videograbadora/grabadora de DVD mediante un cable HDMI

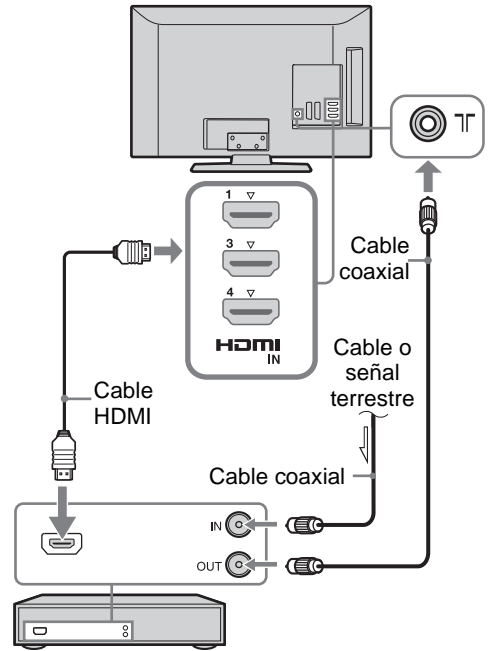

Videograbadora/grabadora de DVD

### 4: Cómo evitar la caída del televisor

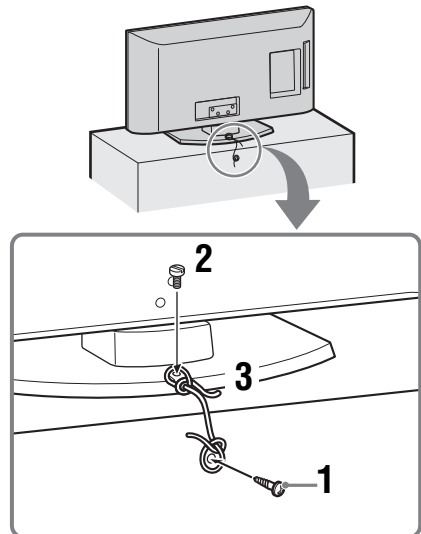

- 1 Coloque un tornillo para madera (de 4 mm de diámetro, no suministrado) en el soporte del televisor.

Continúa

- 2 Coloque un tornillo para metales (M4 x 16, no suministrado) en el orificio del televisor.
- 3 Ate el tornillo para madera y el tornillo para metales con una cuerda resistente.



- Puede utilizar un kit opcional con una correa de soporte Sony para fijar el televisor. Para adquirirlo, póngase en contacto con su centro de asistencia Sony más cercano. Anote el nombre de su modelo de televisor.

## 5: Sujeción de los cables

(sólo para KDL-40/32NX5xx)

Es posible agrupar los cables de conexión del modo indicado a continuación.

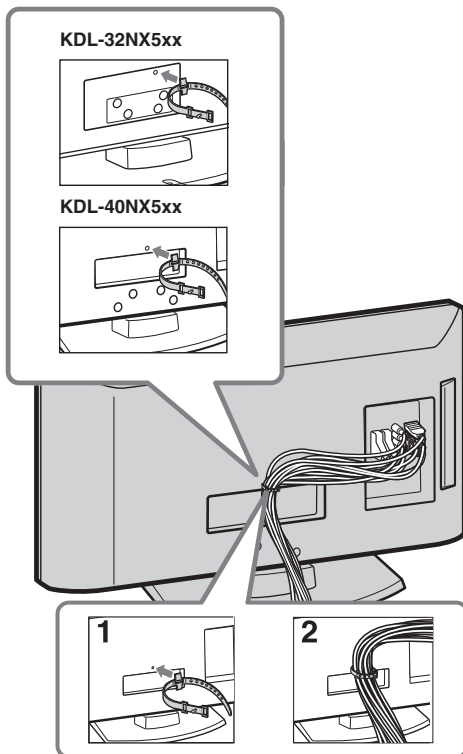

- No agrupe el cable de alimentación con el resto de cables de conexión.

## 6: Selección del idioma, del país/región y de la ubicación

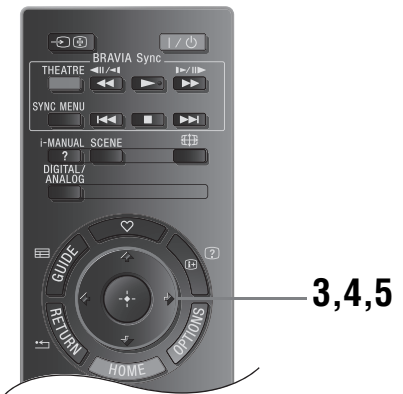
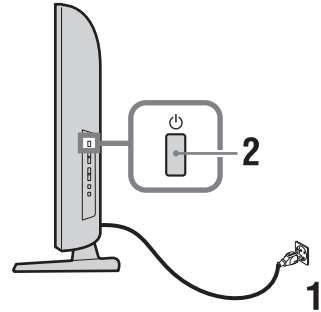

- 1 Conecte el televisor a la toma de corriente (220-240V CA, 50Hz).
- 2 Pulse en el lateral del televisor. Cuando encienda el televisor por primera vez, se mostrará el menú de idioma en la pantalla.
  - Cuando se enciende el televisor, el indicador de alimentación se ilumina de color verde.
- 3 Pulse / para seleccionar el idioma de las pantallas de los menús. A continuación, pulse .





- 4 Pulse  $\uparrow/\downarrow$  para seleccionar el país/región en el que se utilizará el televisor. A continuación, pulse  $\oplus$ .



Si el país o región que desea seleccionar en el televisor no figura en la lista, seleccione “-” en lugar del país o la región.

- 5 Pulse  $\uparrow/\downarrow$  para seleccionar el tipo de ubicación donde utilizará el televisor. A continuación pulse  $\oplus$ .



En el modo de uso comercial, algunos ajustes se restablecerán periódicamente para uso comercial.

Esta opción permite seleccionar el modo de imagen inicial apropiado para las condiciones de iluminación habituales de estos entornos.

## 7: Sintonización automática del televisor

- 1 Pulse  $\oplus$ .



- 2 Pulse  $\uparrow/\downarrow$  para seleccionar “Antena” o “Cable” y, a continuación, pulse  $\oplus$ .

Si selecciona “Cable”, aparecerá la pantalla para seleccionar el tipo de búsqueda. Consulte “Cómo sintonizar el televisor para la conexión” (página 7). El televisor empieza a buscar todos los canales digitales disponibles y, a continuación, todos los canales analógicos disponibles. Esto puede llevar algún tiempo, así que no pulse ningún botón del televisor ni del mando a distancia durante el proceso.

### Si aparece un mensaje para que confirme la conexión de la antena

No se ha encontrado ningún canal digital ni analógico. Compruebe todas las conexiones de la antena/cable y, a continuación, pulse  $\oplus$  para volver a iniciar la sintonía automática.

- 3 Ordenación de Programas (sólo en modo analógico): Cambia el orden de almacenamiento de los canales analógicos en el televisor.

1 Pulse  $\uparrow/\downarrow$  para seleccionar el canal que desea desplazar a una nueva posición y, a continuación, pulse  $\rightleftarrows$ .

2 Pulse  $\uparrow/\downarrow$  para seleccionar la nueva posición del canal y, a continuación, pulse  $\oplus$ .

Si no cambia el orden de almacenamiento de los canales analógicos en el televisor, pulse HOME para ir al paso siguiente.



- Este paso no aparecerá si se encuentra un canal analógico.

Aparecerá el mensaje “La configuración ha finalizado” en la pantalla. Pulse  $\oplus$ .

Ahora, el televisor se ha sintonizado en todos los canales disponibles.



- Actualización del sistema  
Puede actualizar el sistema del televisor con la memoria USB. En el siguiente sitio web encontrará información.  
<http://support.sony-europe.com/TV/>

### Cómo sintonizar el televisor para la conexión

- 1 Pulse  $\oplus$ .

- 2 Pulse  $\uparrow/\downarrow$  para seleccionar “Búsqueda Rápida” o “Búsqueda Completa” y, a continuación, pulse  $\oplus$ .

“**Búsqueda Rápida**”: los canales se sintonizan según la información sobre el operador de cable que transmite la señal de emisión.

Para “Frecuencia” y “ID de Red”, se recomienda el ajuste “Auto”.

Se recomienda esta opción para la sintonización rápida si la acepta su operador de servicios de cable.

Si no se sintoniza la “Búsqueda Rápida”, utilice el siguiente método de “Búsqueda Completa”.

“**Búsqueda Completa**”: Se sintonizan y guardan todos los canales disponibles. Este proceso puede llevar algún tiempo.

*Continúa*

Se recomienda esta opción si su proveedor de servicios de cable no permite la "Búsqueda Rápida".

Si desea más información sobre los proveedores de servicios de cable compatibles, visite el sitio web de asistencia:

<http://support.sony-europe.com/TV/DVBC>

### 3 Pulse $\leftarrow/\rightarrow/\uparrow$ para seleccionar "Inicio".

El televisor empieza a buscar canales. No pulse ningún botón del televisor ni del mando a distancia.



- Algunos proveedores de servicios de cable no ofrecen soporte para "Búsqueda Rápida". Si no se detecta ningún canal con "Búsqueda Rápida", realice la "Búsqueda Completa".

## Ajuste del ángulo de visualización del televisor

Puede ajustar este televisor con los siguientes ángulos.

(sólo para KDL-40/32NX5xx)

### Ajuste el ángulo hacia la izquierda y la derecha (gire el televisor)

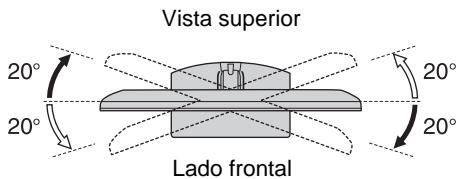

(sólo para KDL-22EX3xx)

### Ajuste la inclinación

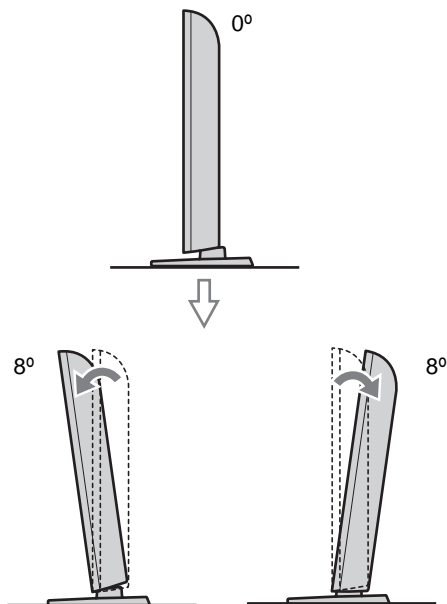

## Extracción del pedestal de sobremesa del televisor



- Sólo debe extraer el pedestal de sobremesa si desea instalar el televisor en la pared.

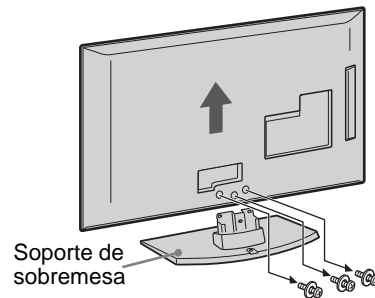
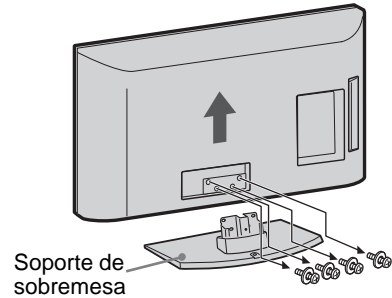

(sólo para KDL-22EX3xx)



- Asegúrese de que el televisor está en posición vertical antes de encenderlo. El televisor no debe encenderse con la pantalla LCD hacia abajo para evitar irregularidades en la imagen.

# Información de seguridad

## Instalación/configuración

Instale y utilice el televisor siguiendo estas instrucciones para evitar el riesgo de incendios, descargas eléctricas u otros daños y/o lesiones.

### Instalación

- Debe instalar el televisor cerca de una toma de corriente de fácil acceso.
- Coloque el televisor sobre una superficie estable y plana.
- La instalación en pared sólo puede ser realizada por personal cualificado.
- Por razones de seguridad, se recomienda utilizar accesorios Sony como:
  - Soporte de pared SU-WL500 (KDL-46EX4xx, KDL-40BX4/EX4/EX6/NX5xx, KDL-37EX4xx, KDL-32BX3/BX4/EX3/EX4/EX6/NX5xx)
  - Soporte de pared SU-WL100 (KDL-26EX3xx, KDL-22EX3xx)
- Para colocar los ganchos de montaje en el televisor, debe utilizar los tornillos que se suministran con el soporte de pared. Los tornillos suministrados han sido diseñados para que tengan una longitud de 8 mm a 12 mm cuando se midan desde la superficie de colocación del gancho de montaje. El diámetro y longitud de los tornillos varía en función del modelo de soporte de pared. Si utiliza otros tornillos, puede provocar un daño interno en el televisor o éste puede caerse, etc.

8 mm - 12 mm

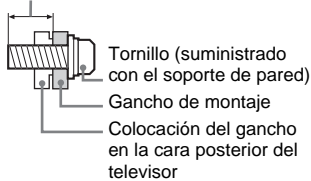

### Transporte

- Desconecte todos los cables antes de transportar el televisor.
- Se necesitan dos o tres personas para transportar un televisor grande.
- Cuando transporte el televisor con las manos, sujételo como se indica a la derecha. No ejerza presión sobre el panel de LCD.
- Cuando eleve o desplace el televisor, sujételo bien por abajo.
- Durante el transporte, no someta el televisor a sacudidas o vibraciones excesivas.
- Cuando transporte el televisor para repararlo o cuando lo cambie de sitio, embálelo con la caja y el material de embalaje originales.

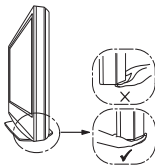
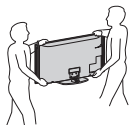

### Ventilación

- Nunca obstruya, cubra ni inserte nada en los orificios de ventilación del aparato.
- Deje espacio alrededor del televisor, tal y como se muestra más abajo.
- Se recomienda utilizar el soporte de pared de Sony para que el aire circule correctamente.

### Instalación en la pared

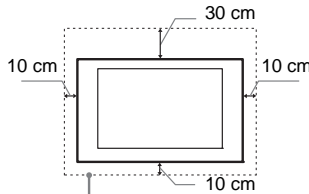

Deje, como mínimo, estas distancias alrededor del televisor.

### Instalación sobre pedestal

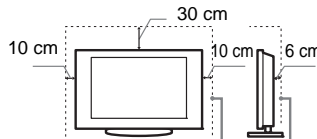

Deje, como mínimo, estas distancias alrededor del televisor.

- Para garantizar una ventilación apropiada y evitar la acumulación de suciedad o polvo:
  - No instale el televisor boca arriba, boca abajo, hacia atrás ni de lado.
  - No instale el televisor en un estante, sobre una alfombra, sobre una cama o dentro de un armario.
  - No cubra el televisor con tejidos como cortinas, ni otros objetos como periódicos, etc.
  - No instale el televisor como se muestra a continuación.

La circulación de aire queda obstruida.

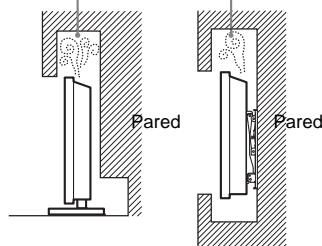

### Cable de alimentación

Utilice el cable y el enchufe tal y como se indica a continuación para evitar el riesgo de incendios, descargas eléctricas u otros daños y/o lesiones:

- Utilice únicamente cables de alimentación suministrados por Sony. No utilice cables de otros proveedores.
- Inserte el enchufe totalmente en la toma de corriente.
- Este televisor sólo funciona con alimentación de CA de 220-240 V.
- Cuando conecte los cables, no olvide desenchufar el cable de alimentación por razones de seguridad y evite tropezar o enredarse con los cables.

- Desenchufe el cable de alimentación antes de manipular o desplazar el televisor.
- Mantenga el cable de alimentación alejado de fuentes de calor.
- Desconecte el enchufe y límpielo regularmente. Si se acumula polvo o humedad en el enchufe, puede deteriorarse el aislamiento y producirse un incendio.

### Notas

- No utilice el cable de alimentación suministrado con otros equipos.
- No apriete, doble ni retuerza excesivamente el cable de alimentación. Los conductores internos podrían quedar al descubierto o romperse.
- No modifique el cable de alimentación.
- No coloque ningún objeto pesado encima del cable de alimentación.
- No tire del cable para desconectarlo.
- No conecte demasiados aparatos a la misma toma de corriente.
- No utilice una toma de corriente de mala calidad.

### Uso prohibido

No instale/utilice el televisor en lugares, entornos o situaciones como las descritas a continuación ya que el televisor podría funcionar mal y provocar un incendio, una descarga eléctrica u otros daños y/o lesiones.

### Lugar:

Espacios exteriores (con luz solar directa), en la costa, en una embarcación, dentro de un vehículo, en centros sanitarios, ubicaciones inestables, cerca del agua, la lluvia, humedad o humo.

### Entorno:



- Para evitar la propagación de incendios, mantenga los objetos con llama viva (como velas) apartados de este producto en todo momento.
- Lugares cálidos, húmedos o con excesivo polvo; lugares en los que puedan entrar insectos; lugares expuestos a vibraciones mecánicas, o lugares próximos a objetos inflamables (velas, etc.). No exponga el televisor a goteos ni salpicaduras ni coloque sobre el aparato ningún objeto lleno de líquido como los floreros.

### Situación:

No lo utilice si tiene las manos mojadas, si se ha extraído la carcasa o con accesorios no recomendados por el fabricante. Desconecte el televisor del cable de alimentación y de la antena durante las tormentas eléctricas.

### Piezas rotas:

- No arroje ningún objeto contra el televisor. El cristal de la pantalla podría romperse debido al impacto y causar lesiones graves.
- Si la superficie del televisor se agrieta o se rompe, no la toque sin antes desconectar el cable de alimentación. De lo contrario, podría recibir una descarga eléctrica.

### Cuando no se utilice

- Si no va a utilizar el televisor durante varios días, desconecte el cable por razones medioambientales y de seguridad.

Continúa

- El televisor no se desconecta de la toma de corriente cuando se apaga. Desenchúfelo para que quede totalmente desconectado.
- No obstante, es posible que algunos televisores dispongan de funciones que precisen que se encuentren en modo de espera para funcionar correctamente.

## Niños

- No deje que los niños suban al televisor.
- Mantenga los accesorios pequeños fuera del alcance de los niños para que no los traguen.

## Si ocurren los siguientes problemas...

**Apague** el televisor y desenchúfelo inmediatamente si ocurre cualquiera de los siguientes problemas.

Pida a su distribuidor o al servicio técnico de Sony que le revise el televisor.

### Cuando:

- El cable de alimentación está dañado.
- Toma de corriente de mala calidad.
- El televisor está dañado porque se ha caído, ha sido golpeado o le ha sido arrojado algún objeto.
- Alguna sustancia líquida o sólida cae dentro del televisor.

## Precauciones

### Ver la televisión

- Vea la televisión en una habitación con suficiente iluminación, ya que, si lo hace con poca luz o durante mucho tiempo, somete la vista a un sobreesfuerzo.
- Cuando utilice auriculares, ajuste el volumen de forma que se eviten niveles excesivos, ya que podría sufrir daños en los oídos.

### Pantalla LCD

- Aunque la pantalla LCD ha sido fabricada con tecnología de alta precisión y posee píxeles con una eficacia del 99,99% o superior, pueden aparecer de forma constante unos puntos negros o puntos brillantes de luz (rojos, azules o verdes). No se trata de un fallo de funcionamiento, sino de una característica de la estructura de la pantalla de cristal líquido.
- No presione ni raye el filtro frontal, ni coloque objetos encima del televisor, ya que la imagen podría resultar irregular o la pantalla de cristal líquido podría dañarse.
- Si se utiliza el televisor en un lugar frío, es posible que la imagen se oscurezca o que aparezca una mancha en la pantalla. Esto no significa que el televisor se ha estropeado. Este fenómeno irá desapareciendo a medida que aumente la temperatura.
- Si se visualizan imágenes fijas continuamente, es posible que se produzca un efecto de imagen fantasma que puede desaparecer transcurridos unos segundos.
- Cuando se utiliza el televisor, la pantalla y la carcasa se calientan. No se trata de un fallo de funcionamiento.
- La pantalla LCD contiene una pequeña cantidad de cristal líquido. Algunos tubos fluorescentes que utiliza este televisor también contienen mercurio. Siga la normativa local para deshacerse de él.

## Tratamiento y limpieza de la superficie de la pantalla y la carcasa del televisor

Desenchufe el cable de alimentación conectado al televisor antes de limpiarlo.

Para evitar la degradación del material o del acabado de la pantalla, tenga en cuenta las siguientes precauciones.

- Para eliminar el polvo de la superficie de la pantalla y la carcasa, pase cuidadosamente un paño suave. Si no consigue eliminar completamente el polvo, humedezca ligeramente el paño con una solución de detergente neutro poco concentrada.
- No rocíe agua ni detergente directamente sobre el televisor. Podría caer en el fondo de la pantalla o en piezas exteriores, provocando un mal funcionamiento del aparato.
- No utilice nunca estropajos abrasivos, productos de limpieza ácidos o alcalinos, detergente concentrado ni disolventes volátiles, como alcohol, bencina, diluyente o insecticida. Si utiliza este tipo de materiales o expone la unidad a un contacto prolongado con materiales de goma o vinilo, puede dañar el material de la superficie de la pantalla y de la carcasa.
- Se recomienda pasar la aspiradora periódicamente por los orificios de ventilación para que el televisor se ventile adecuadamente.
- Si necesita ajustar el ángulo del televisor, desplácelo lentamente para evitar que se desenganche del soporte.

### Equipos opcionales

- Sitúe los equipos opcionales o cualquier equipo que emita radiaciones electromagnéticas lejos del televisor. De lo contrario, la imagen puede aparecer distorsionada y/o pueden emitirse ruidos.
- El equipo ha sido probado y cumple los límites establecidos por la directiva EMC utilizando un cable de señal de conexión de una longitud inferior a 3 metros.

### Pilas

- Coloque las pilas con la polaridad correcta.
- No utilice pilas de distintos tipos ni mezcle pilas nuevas con viejas.
- Sea respetuoso con el medio ambiente y deseche las pilas en los contenedores dispuestos para este fin. En ciertas regiones, la eliminación de las pilas está regulada. Consúltelo con las autoridades locales.
- Use el mando a distancia con cuidado. No lo deje caer ni lo pise, ni tampoco derrame sobre él ningún tipo de líquido.
- No deje el mando a distancia cerca de una fuente de calor, en un lugar expuesto a la luz solar directa ni en una habitación húmeda.

## Cómo deshacerse del televisor



**Tratamiento de los equipos electrónicos al final de su vida útil (aplicable en**

**la Unión Europea y en países europeos con**

## sistemas de recogida selectiva de residuos)

Este símbolo en el equipo o el embalaje indica que el presente producto no puede ser tratado como residuo doméstico normal, sino que debe entregarse en el correspondiente punto de recogida de equipos eléctricos y electrónicos. Al asegurarse de que este producto sea desechado correctamente, Ud. ayuda a prevenir las consecuencias negativas para el medio ambiente y la salud humana que podrían derivarse de la incorrecta manipulación en el momento de deshacerse de este producto. El reciclaje de materiales ayuda a conservar los recursos naturales. Para recibir información detallada sobre el reciclaje de este producto, póngase en contacto con su ayuntamiento, el punto de recogida más cercano o el establecimiento donde ha adquirido el producto.



**Pb**

**Tratamiento de las baterías al final de su vida útil (aplicable en la Unión Europea y en países**

**europeos con sistemas de recogida selectiva de residuos)**













Este símbolo en la batería o en el embalaje indica que la batería proporcionada con este producto no puede ser tratada como un residuo doméstico normal. En algunas baterías este símbolo puede utilizarse en combinación con el símbolo químico. El símbolo químico del mercurio (Hg) o del plomo (Pb) se añadirá si la batería contiene más del 0,0005% de mercurio o del 0,004% de plomo. Al asegurarse de que estas baterías se desechan correctamente, Ud. ayuda a prevenir las consecuencias negativas para el medio ambiente y la salud humana que podrían derivarse de la incorrecta manipulación en el momento de deshacerse de la batería. El reciclaje de materiales ayuda a conservar los recursos naturales. En el caso de productos que, por razones de seguridad, rendimiento o mantenimiento de datos, sea necesaria una conexión permanente con la batería incorporada, esta batería solo deberá ser reemplazada por personal técnico cualificado para ello. Para asegurarse de que la batería será tratada correctamente, entregue el producto al final de su vida útil en un punto de recogida para el reciclado de aparatos eléctricos y electrónicos. Para las demás baterías, vea la sección donde se indica cómo quitar la batería del producto de forma segura. Deposite la batería en el correspondiente punto de recogida para el reciclado. Para recibir información detallada sobre el reciclaje de este producto o de la batería, póngase en contacto con el ayuntamiento, el punto de recogida más cercano o el establecimiento donde ha adquirido el producto.

## **i-MANUAL**

Muestra el manual de instrucciones en la pantalla.

---

### ***Cómo navegar por el Manual de instrucciones***

- 1** Pulse **i-MANUAL**.
- 2** Pulse / para seleccionar un tema del Índice y, a continuación, pulse .  
Utilice el botón de color correspondiente para ir a la página anterior o siguiente y para volver al Índice.  
Si la explicación está vinculada a otro tema, aparecerá el símbolo . Pulse /// para seleccionar  y, a continuación, pulse . Pulse  **RETURN** para volver.
- 3** Pulse  **RETURN** para salir.



- El XMB™ (XrossMediaBar) es un menú de prestaciones y fuentes de entrada BRAVIA que se muestran en la pantalla del televisor.

## Instalación de los accesorios (Soporte de montaje mural)

### Para los clientes:

Por razones de protección del producto y de seguridad, Sony recomienda que la instalación del televisor sea realizada por un distribuidor de Sony o contratista autorizado. No intente instalarlo usted mismo.

### Para distribuidores de Sony y contratistas:

Preste especial atención a la seguridad durante la instalación, mantenimiento periódico y comprobación de este producto.

Puede instalar el televisor utilizando el soporte de montaje mural SU-WL500 (KDL-46EX4xx, KDL-40BX4/EX4/EX6/NX5xx, KDL-37EX4xx, KDL-32BX3/BX4/EX3/EX4/EX6/NX5xx) / SU-WL100 (KDL-26EX3xx, KDL-22EX3xx) (vendido por separado).

- Consulte las instrucciones suministradas con el soporte de montaje mural para realizar correctamente la instalación.
- Consulte el apartado “Extracción del pedestal de sobremesa del televisor” (página 8).



- Coloque el televisor en el soporte de mesa para fijar el gancho de montaje.

**KDL-46EX4xx**  
**KDL-40BX4/EX4/EX6/NX5xx**  
**KDL-37EX4xx**  
**KDL-32BX3/BX4/EX3/EX4/EX6/NX5xx**

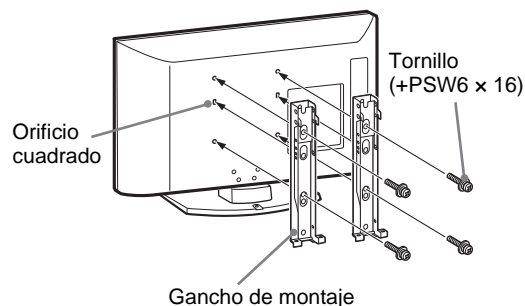

**KDL-26EX3xx**  
**KDL-22EX3xx**

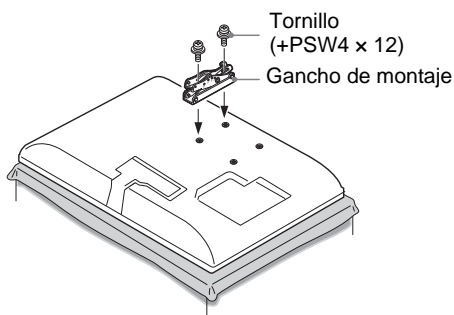

Se requieren conocimientos suficientes para instalar este producto, especialmente para determinar la resistencia de la pared para soportar el peso del televisor. Acuda a distribuidores de Sony o contratistas autorizados para realizar la instalación de este producto en la pared y preste especial atención a la seguridad durante la instalación. Sony no se responsabiliza de ninguna lesión o daño provocado por una manipulación o instalación incorrectas.

## Tabla de dimensiones de instalación del televisor

KDL-46EX4xx  
 KDL-40BX4/EX4/EX6/NX5xx  
 KDL-37EX4xx  
 KDL-32BX3/BX4/EX3/EX4/EX6/NX5xx

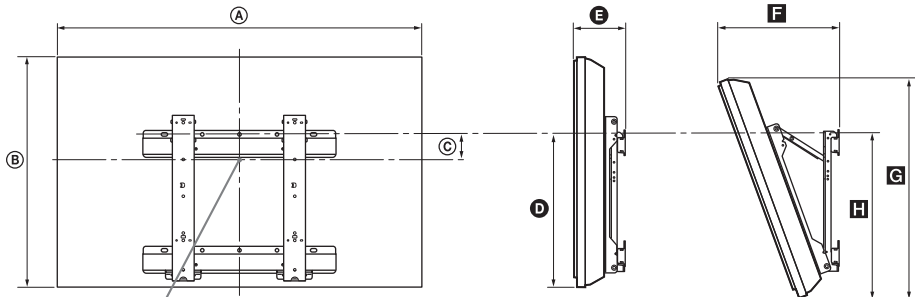

Punto central de la pantalla

KDL-26EX3xx  
 KDL-22EX3xx

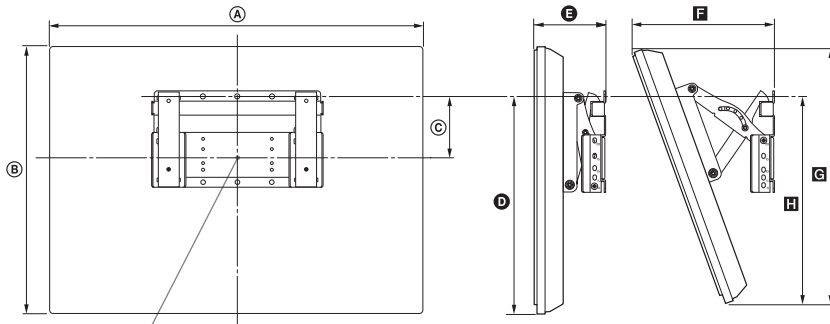

Punto central de la pantalla

Unidad: cm

Nombre de modelo	Dimensiones de la pantalla		Dimensión del centro de la pantalla	Longitud para cada ángulo de montaje					
	A	B		C	Ángulo (0°)		Ángulo (20°)		
					D	E	F	G	H
KDL-46EX4xx	112,7	67,4	8,4	42,4	16,2	36,9	64,0	46,4	
KDL-40NX5xx	102,3	62,8	12,2	43,9	16,0	34,9	59,1	47,9	
KDL-40BX4xx	99,6	59,8	12,2	42,5	15,9	34,1	56,6	46,2	
KDL-40EX4xx	99,2	59,8	12,2	42,5	16,0	34,1	56,7	46,3	
KDL-40EX6xx	95,2	58,1	13,3	43,1	12,0	29,7	54,6	45,4	
KDL-37EX4xx	92,1	56,4	14,0	42,7	15,8	32,7	53,4	46,3	
KDL-32NX5xx	82,5	51,7	17,2	43,2	15,6	30,9	48,8	47,1	
KDL-32BX3/BX4xx	80,4	49,7	17,2	42,6	15,6	30,3	47,9	46,0	
KDL-32EX3/EX4xx	80,0	49,7	17,2	42,6	15,7	30,3	47,0	46,1	
KDL-32EX6xx	76,4	47,5	18,5	43,1	12,0	26,0	47,3	45,4	
KDL-26EX3xx	67,2	42,3	9,7	31,5	16,0	26,2	40,2	32,3	
KDL-22EX3xx	55,1	36,7	13,3	32,9	14,3	22,2	34,8	32,8	

Las cifras de la tabla de arriba podrán diferir ligeramente dependiendo de la instalación.

### ADVERTENCIA

La pared en la que vaya a ser instalado el televisor deberá ser capaz de soportar un peso de al menos cuatro veces el del televisor. Consulte "Especificaciones" (página 15) para conocer su peso.

# Diagrama/tabla de ubicación de los tornillos y ganchos

Nombre de modelo	Ubicación de los tornillos	Ubicación de los ganchos
KDL-46EX4xx	d, g	b
KDL-40BX4/EX4/NX5xx	d, g	b
KDL-40EX6xx	e, j	b
KDL-37EX4xx	d, g	b
KDL-32BX3/BX4/EX3/EX4/NX5xx	e, g	c
KDL-32EX6xx	f, j	c
KDL-26EX3xx	—	a
KDL-22EX3xx	—	b

KDL-46EX4xx  
 KDL-40BX4/EX4/EX6/NX5xx  
 KDL-37EX4xx  
 KDL-32BX3/BX4/EX3/EX4/EX6/NX5xx

Ubicación de los tornillos

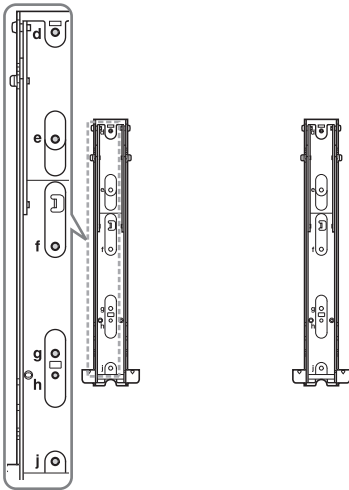

Ubicación de los ganchos

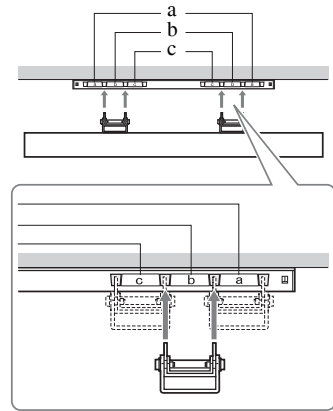

KDL-26EX3xx  
 KDL-22EX3xx

Ubicación de los ganchos

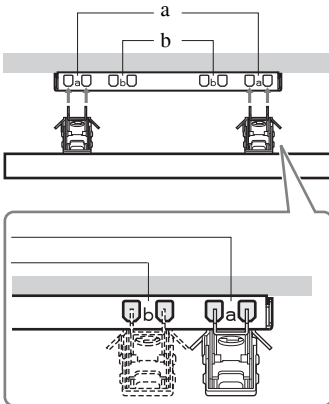



# Especificaciones

Nombre de modelo	KDL-46EX4xx	KDL-40BX4/EX4/EX6/NX5xx	KDL-37EX4xx	KDL-32BX3/BX4/EX3/EX4/EX6/NX5xx	KDL-26EX3xx	KDL-22EX3xx	
<b>Sistema</b>							
Tipo de panel	Panel LCD (pantalla de cristal líquido)						
Sistema de televisión	En función del país o región que haya seleccionado Analogico: B/G/H, D/K, L, I Digital: DVB-T, DVB-C						
Sistema de vídeo/color	Analogico: PAL, PAL60 (sólo entrada de vídeo), SECAM, NTSC3.58, NTSC4.43 (sólo entrada de vídeo) Digital: MPEG-2 MP@ML/HL, H.264/MPEG-4 AVC HP@L4.0, MP@L3.0						
Cobertura de canales	Analogico: 46.25 - 855.25 MHz Digital: VHF/UHF						
Salida de sonido	10 W + 10 W (RMS)				8 W + 8 W (RMS)	5 W + 5 W (RMS)	
<b>Tomas de Entrada/Salida</b>							
Antena	Terminal externa de 75 ohmios para VHF/UHF						
 AV1*1	Euroconector de 21 pines que incluye entrada de audio y vídeo, entrada RGB, entrada de S-Vídeo y salida de audio y vídeo de televisión analógica.						
 AV2*2	Euroconector de 21 pines que incluye entrada de audio y vídeo, entrada RGB, entrada de S-Vídeo y salida de audio y vídeo.						
 COMPONENT IN	Formatos compatibles: 1080p, 1080i, 720p, 576p, 576i, 480p, 480i Y: 1 Vp-p, 75 ohmios, 0,3V sincr. negativa/Pb/Cb: 0,7 Vp-p, 75 ohmios/ Pr/Cr: 0,7 Vp-p, 75 ohmios						
 COMPONENT IN	Entrada de audio (conectores RCA)						
HDMI IN 1, 2, 3, 4	Vídeo: 1080p, 1080p24, 1080i, 720p, 576p, 576i, 480p, 480i Audio: PCM lineal de dos canales 32, 44,1 y 48 kHz, 16, 20 y 24 bits, Dolby Digital Ordenador (consulte la página 17) Audio analógico (minitoma) (sólo HDMI1)						
 AV3	Entrada de vídeo (conector RCA)						
 AV3	Entrada de audio (conectores RCA)						
 DIGITAL AUDIO OUT (OPTICAL)	Conector óptico digital (PCM lineal de dos canales, Dolby Digital)						
	Salida de audio (izq./der.) (conectores RCA)						
PC IN 	Entrada de ordenador (15 Dsub) (consulte la página 17) G: 0,7 Vp-p, 75 ohmios, sin sincronización en verde B: 0,7 Vp-p, 75 ohmios/ R: 0,7 Vp-p, 75 ohmios, H/V Sync: nivel TTL  Entrada de audio de ordenador (minitoma)						
	Conector para auriculares						
	Puerto USB						
	Módulo de acceso condicional (CAM)						
<b>Alimentación y otros</b>							
Requisitos de potencia	220-240 V CA, 50 Hz						
Tamaño de la pantalla (calculado en diagonal)	46 pulgadas / aprox. 117 cm	40 pulgadas / aprox. 102 cm	37 pulgadas / aprox. 94 cm	32 pulgadas / aprox. 80 cm	26 pulgadas / aprox. 66 cm	22 pulgadas / aprox. 55 cm	
Resolución de la pantalla	1.920 puntos (horizontal) × 1.080 líneas (vertical) (KDL-46EX4xx, KDL-40BX4/EX4/EX6/NX5xx, KDL-37EX4xx, KDL-32BX4/EX4/EX6/NX5xx) 1.366 puntos (horizontal) × 768 líneas (vertical) (KDL-32BX3/EX3xx, KDL-26EX3xx, KDL-22EX3xx)						
Consumo de energía	en modo "Uso doméstico"/ "Estándar"	142 W	110 W 75,0 W (KDL-40EX6xx)	95,0 W	73,0 W 61,0 W (KDL-32EX6xx)	52,0 W	39,0 W
	en modo "Uso comercial"/ "Viva"	183 W	146 W 92 W (KDL-40EX6xx)	120 W	94 W 75 W (KDL-32EX6xx)	62 W	46 W
Consumo de energía en modo de espera*3	0,19 W						

Nombre de modelo		KDL-46EX4xx	KDL-40BX4/EX4/EX6/NX5xx	KDL-37EX4xx	KDL-32BX3/BX4/EX3/EX4/EX6/NX5xx	KDL-26EX3xx	KDL-22EX3xx
Consumo energético en modo No		0,18 W					
Consumo energético anual medio*4		207 kWh	161 kWh 96 kWh (KDL-40EX6xx)	139 kWh	107 kWh 85 kWh (KDL-32EX6xx)	76 kWh	57 kWh
Dimensiones (ancho x alto x fondo) (aprox.)	(con soporte)	112,7 x 71,1 x 29,4 cm	102,3 x 66,5 x 31,0 cm (KDL-40NX5xx) 99,6 x 63,5 x 25,0 cm (KDL-40BX4xx) 99,2 x 63,5 x 25,0 cm (KDL-40EX4xx) 95,2 x 61,3 x 25,0 cm (KDL-40EX6xx)	92,1 x 59,9 x 25,1 cm	82,5 x 55,4 x 26,0 cm (KDL-32NX5xx) 80,4 x 53,2 x 22,0 cm (KDL-32BX3/BX4xx) 80,0 x 53,2 x 22,0 cm (KDL-32EX3/EX4xx) 76,4 x 50,7 x 25,0 cm (KDL-32EX6xx)	67,2 x 45,9 x 22,0 cm	55,1 x 40,2 x 21,5 cm
	(sin soporte)	112,7 x 67,4 x 10,2 cm	102,3 x 62,8 x 10,0 cm (KDL-40NX5xx) 99,6 x 59,8 x 9,9 cm (KDL-40BX4xx) 99,2 x 59,8 x 10,0 cm (KDL-40EX4xx) 95,2 x 58,1 x 7,4 cm (KDL-40EX6xx)	92,1 x 56,4 x 9,8 cm	82,5 x 51,7 x 10,2 cm (KDL-32NX5xx) 80,4 x 49,7 x 9,6 cm (KDL-32BX3/BX4xx) 80,0 x 49,7 x 9,7 cm (KDL-32EX3/EX4xx) 76,4 x 47,5 x 7,3 cm (KDL-32EX6xx)	67,2 x 42,3 x 9,9 cm	55,1 x 36,7 x 8,2 cm
Peso (aprox.)	(con soporte)	20,4 kg	22,4 kg (KDL-40NX5xx) 15,6 kg (KDL-40BX4xx) 15,9 kg (KDL-40EX4xx) 14,9 kg (KDL-40EX6xx)	13,6 kg	15,5 kg (KDL-32NX5xx) 10,7 kg (KDL-32BX3/BX4xx) 11,0 kg (KDL-32EX3/EX4xx) 11,1 kg (KDL-32EX6xx)	8,8 kg	6,6 kg
	(sin soporte)	18,1 kg	19,2 kg (KDL-40NX5xx) 13,6 kg (KDL-40BX4xx) 13,9 kg (KDL-40EX4xx) 12,7 kg (KDL-40EX6xx)	11,6 kg	13,0 kg (KDL-32NX5xx) 9,2 kg (KDL-32BX3/BX4xx) 9,5 kg (KDL-32EX3/EX4xx) 9,1 kg (KDL-32EX6xx)	7,3 kg	6,0 kg
Accesorios suministrados		Consulte "1: Comprobación de los accesorios" en la página 4.					
Accesorios opcionales		Consulte "Instalación de los accesorios (Soporte de montaje mural)" en la página 12.					

\*1 La salida AV1 está disponible únicamente para televisión analógica.

\*2 La salida AV2 permite emitir a través de la pantalla actual (excepto las salidas de ordenador, HDMI, Component, USB).

\*3 Cuando el televisor finaliza los procesos internos necesarios, se alcanza el consumo de energía en modo de espera especificado.

\*4 4 horas al día y 365 días al año.

El diseño y las especificaciones están sujetos a cambios sin previo aviso.

**Tabla de referencia de señales de entrada PC para PC IN** 

Señales	Horizontal (Píxel)	Vertical (Línea)	Frecuencia horizontal (kHz)	Frecuencia vertical (Hz)	Estándar
VGA	640	480	31,5	60	VGA
SVGA	800	600	37,9	60	Pautas sobre VESA
XGA	1024	768	48,4	60	Pautas sobre VESA
WXGA	1280	768	47,4	60	VESA
WXGA	1280	768	47,8	60	VESA
WXGA	1360	768	47,7	60	VESA
SXGA	1280	1024	64	60	VESA
UXGA	1600	1200	75	60	VESA
HDTV	1920	1080	67,5	60	EIA

- La entrada de PC de este televisor no es compatible con la sincr. en verde ni la sincr. compuesta.
- La entrada de PC de este televisor no es compatible con las señales entrelazadas.
- La entrada de PC de este televisor es compatible con las señales incluidas en el siguiente cuadro, con una frecuencia vertical de 60 Hz.

**Tabla de referencia de señales de entrada PC para HDMI IN 1, 2, 3 y 4**

Señales	Horizontal (Píxel)	Vertical (Línea)	Frecuencia horizontal (kHz)	Frecuencia vertical (Hz)	Estándar
VGA	640	480	31,5	60	VGA
SVGA	800	600	37,9	60	Pautas sobre VESA
XGA	1024	768	48,4	60	Pautas sobre VESA
WXGA	1280	768	47,4	60	VESA
WXGA	1280	768	47,8	60	VESA
WXGA	1360	768	47,7	60	VESA
SXGA	1280	1024	64	60	VESA

# Solución de problemas

Compruebe si el indicador  (modo de espera) parpadea en rojo.

## Quando parpadea

La función de autodiagnóstico está activada.

Pulse  en el lateral del televisor para apagarlo, desconecte el cable de alimentación e informe a su distribuidor o centro de asistencia técnica de Sony.

Si el LED rojo parpadea 19 veces, apague el televisor y extraiga el dispositivo de USB defectuoso.

Si el LED rojo parpadea 20 veces, apague el televisor y extraiga el dispositivo CAM defectuoso.

## Quando no parpadea





- 1 Compruebe los elementos de las tablas siguientes.
- 2 Si el problema persiste, solicite al personal de servicio especializado que repare el televisor.



- En el manual de instrucciones que aparece en pantalla puede consultar el apartado de solución de problemas.
- Para información adicional, póngase en contacto con el Centro de Información al Consumidor Sony en la dirección y el número de teléfono que figuran en la garantía entregada.

## Imagen

### Ausencia de imagen (la pantalla aparece oscura) y de sonido

- Compruebe la conexión de la antena/cable.
- Conecte el televisor a la corriente eléctrica, y pulse  en el lateral del televisor.
- Si el indicador  (modo de espera) se ilumina en rojo, pulse / .

### Sólo aparecen el efecto nieve y ruido en la pantalla

- Compruebe si la antena está rota o doblada.
- Compruebe si la antena ha llegado al final de su vida útil (tres a cinco años de uso normal, uno a dos años de uso en la costa).



## Introduction

Sony vous remercie d'avoir choisi ce téléviseur. Avant de l'utiliser, nous vous invitons à lire attentivement ce manuel et à le conserver pour vous y référer ultérieurement.

## Mode d'emploi du Téléviseur numérique

- Les fonctions du Téléviseur numérique (DV) ne sont opérationnelles que dans les pays ou les zones assurant la diffusion des signaux numériques terrestres DVB-T (MPEG-2 et H.264/MPEG-4 AVC) ou dans les pays ou les zones couverts par un service de diffusion par câble DVB-C (MPEG-2 et H.264/MPEG-4 AVC) compatible. Vérifiez auprès de votre revendeur local que votre zone de résidence permet la réception du signal DVB-T ou renseignez-vous auprès de votre câblo-opérateur pour être sûr de la compatibilité du service DVB-C avec ce téléviseur.
- Il est possible que celui-ci vous facture des frais supplémentaires pour ce service et qu'il vous faille accepter ses conditions générales pour cette prestation.
- Ce téléviseur est conforme aux spécifications DVB-T et DVB-C mais sa compatibilité avec les futurs programmes numériques terrestres DVB-T et par le câble DVB-C ne peut en aucun cas être garantie.
- Certaines fonctions du Téléviseur numérique peuvent ne pas être disponibles dans tous les pays/régions et le service câblé DVB-C peut ne pas s'avérer totalement opérationnel avec certains opérateurs.

Pour une liste des câblo-opérateurs compatibles, consulter le site d'assistance Internet :  
<http://support.sony-europe.com/TV/DVBC/>

Le fabricant de ce produit est Sony Corporation, 1-7-1 Konan Minato-ku Tokyo, 108-0075 Japon. Le représentant autorisé pour les questions de compatibilité électromagnétique (EMC) et la sécurité des produits est Sony Deutschland GmbH, Hedelfinger Strasse 61, 70327 Stuttgart, Allemagne. Pour toute question relative au SAV ou à la garantie, merci de bien vouloir vous référer aux coordonnées contenues dans les documents relatifs au SAV ou la garantie.

## Informations sur les marques commerciales

- DV est une marque déposée du projet DVB.
- HDMI, le logo HDMI et High-Definition Multimedia Interface sont des marques ou des marques déposées de HDMI Licensing, LLC.
- Fabriqué sous licence de Dolby Laboratories. Dolby et le symbole à double D sont des marques de Dolby Laboratories.

- A PROPOS DE LA VIDEO EN DIVX : DivX® est un format vidéo numérique créé par DivX, Inc. Cet appareil est certifié DivX et lit le format vidéo DivX. Consultez le site [www.divx.com](http://www.divx.com) pour obtenir des informations complémentaires et des logiciels permettant de convertir vos fichiers au format vidéo DivX.  
A PROPOS DE LA VIDEO A LA DEMANDE EN DIVX : cet appareil certifié DivX® doit être enregistré afin de pouvoir lire du contenu de type vidéo à la demande (VOD, Video-on-Demand) DivX. Pour générer le code d'enregistrement requis, utilisez l'option VOD en DivX (DivX VOD) du menu d'installation de l'appareil. Connectez-vous au site [vod.divx.com](http://vod.divx.com) en vous munissant de ce code afin d'exécuter la procédure d'enregistrement et d'obtenir des informations complémentaires sur la vidéo à la demande en DivX.
- « BRAVIA » et BRAVIA sont des marques de Sony Corporation.
- « XMB™ » et « CrossMediaBar » sont des marques de Sony Corporation et Sony Computer Entertainment Inc.



## A propos du nom de modèle dans ce manuel

Dans le nom du modèle du téléviseur, « xx » correspond au numéro à deux chiffres associé à la variation d'intensité de couleur.



- Sauf indication contraire, les illustrations utilisées dans le présent manuel sont celles du KDL-32EX402.

## Emplacement de l'étiquette d'identification

Les étiquettes reprenant le numéro de modèle et les caractéristiques nominales de l'alimentation (selon les normes de sécurité en vigueur) se trouvent à l'arrière du téléviseur.

# Table des matières

## Guide de démarrage

4

Consignes de sécurité.....	9
Précautions.....	10

## i-MANUAL

Naviguer dans le Mode d'emploi .....	12
--------------------------------------	----

## Informations complémentaires

Installation des accessoires (Support de fixation murale) .....	13
Spécifications.....	16
Dépannage.....	19

FR

**DVB** : pour les chaînes numériques seulement

- Avant d'utiliser le téléviseur, lisez attentivement "Consignes de sécurité" (page 9). Conservez ce manuel pour toute référence ultérieure.
- Vous trouverez les instructions d'utilisation complètes à l'écran.
- Les instructions relatives à "l'installation du support mural" sont incluses dans ce mode d'emploi.

## 1 : Vérification des accessoires

**Cordon d'alimentation secteur (1) (uniquement sur le modèle KDL-46EX4xx)**

**Attache câble (1) (uniquement sur le modèle KDL-40/32NX5xx)**

**Pied (1)\***

**Vis pour le pied (4) (uniquement sur le modèle KDL-46EX4xx)**

**Vis pour le pied (4 + 3) (uniquement sur le modèle KDL-40BX4/EX4xx, KDL-37EX4xx, KDL-32BX3/BX4/EX3/EX4xx, KDL-26EX3xx, KDL-22EX3xx)**

**Vis pour le pied (4 + 4) (uniquement sur le modèle KDL-40/32EX6xx, KDL-40/32NX5xx)**

**Télécommande RM-ED022 (1)**

**Télécommande RM-ED036 (1) (uniquement sur le modèle KDL-40/32EX6xx)**

**Piles AAA (2)**

\* Démonté sauf pour le modèle KDL-46EX4xx.

### Pour insérer les piles dans la télécommande

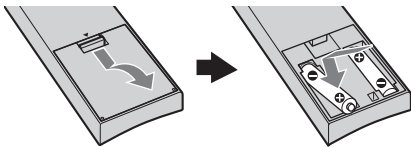

(uniquement sur le modèle KDL-40/32EX6xx)

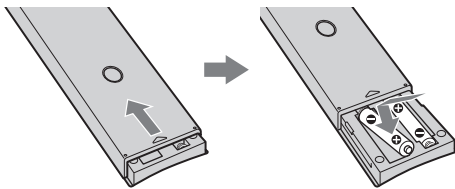

- Respectez les polarités lors de l'insertion de piles.
- Ne mélangez pas des piles de types différents, ni des piles usagées avec des piles neuves.
- Respectez l'environnement lorsque vous jetez les piles. L'élimination des piles peut être réglementée dans certaines régions. Consultez les autorités locales.
- Manipulez la télécommande avec soin. Ne la laissez pas tomber, ne la piétinez pas et ne renversez aucun liquide sur celle-ci.
- Ne placez pas la télécommande à proximité d'une source de chaleur, dans un endroit exposé à la lumière directe du soleil ou dans une pièce humide.

## 2 : Fixation du pied

Suivez les étapes du montage requises pour placer le téléviseur sur un meuble TV.

**1** Pour une fixation correcte à certains modèles de téléviseurs, reportez-vous au feuillet fourni avec le support de table.

**2** Placez le téléviseur sur le pied. Prenez garde à ne pas toucher les câbles.

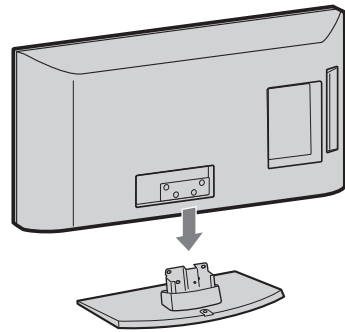

**3** Fixez le téléviseur sur le pied en utilisant les vis fournies selon les marques des flèches ↑ qui guident les trous des vis.

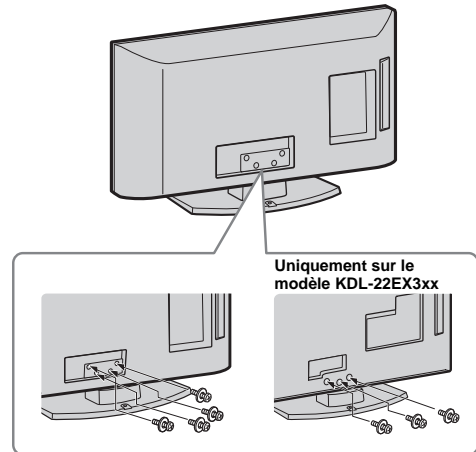

- Si vous utilisez un tournevis électrique, réglez son couple sur 1,5 N·m (15 kgf·cm) environ.



# 3 : Raccordement d'une antenne/du câble ou d'un magnétoscope/graveur DVD

Raccordement d'une antenne/du câble uniquement

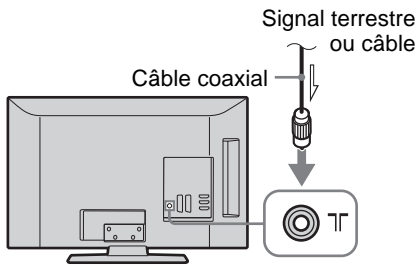

Raccordement d'une antenne/du câble/d'un magnétoscope/d'un graveur DVD équipé d'une prise Péritel

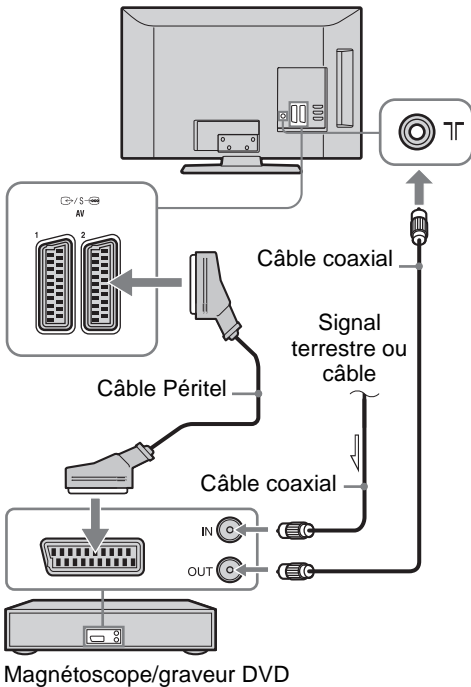

- Sorties AV1 uniquement disponibles pour un téléviseur analogique.
- Sorties AV2 vers l'écran actif (sauf PC, HDMI Component, USB).

Raccordement d'une antenne/du câble/d'un magnétoscope/d'un graveur DVD équipé d'une prise HDMI

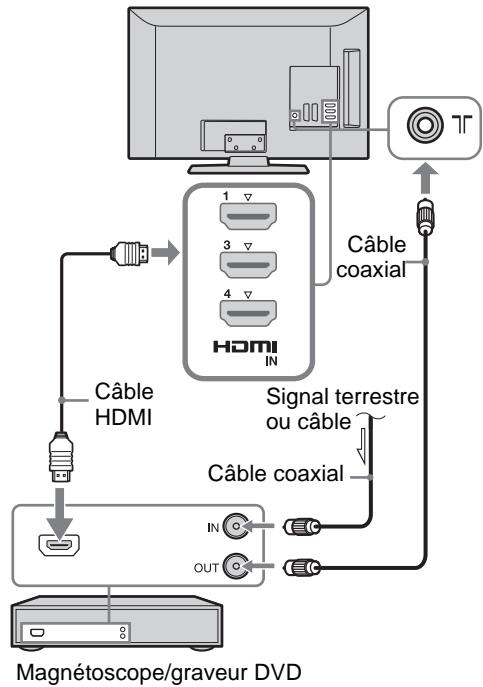

# 4 : Empêcher le téléviseur de tomber

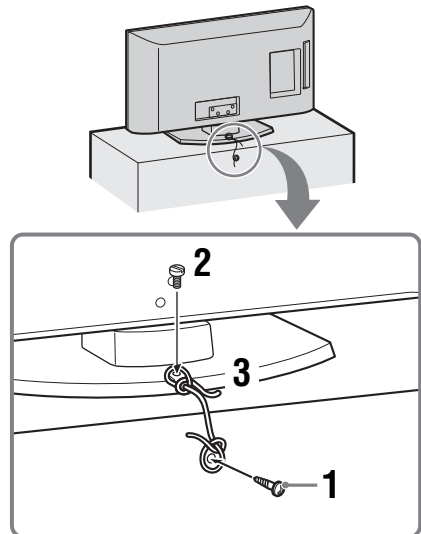

- 1 Fixez une vis à bois (de 4 mm de diamètre, non fournie) dans le meuble TV.

Suite

- 2 Installez une vis métallique (M4 x 16, non fournie) dans l'orifice du téléviseur.
- 3 A l'aide d'une corde solide, reliez la vis à bois et la vis à métaux.



- Le téléviseur est fixé à l'aide d'un kit courroie de support Sony en option. Pour vous procurer un kit, adressez au Centre de service après-vente Sony le plus proche. Munissez-vous du nom de modèle de votre téléviseur pour référence.

## 5 : Regroupement des câbles

(uniquement sur le modèle KDL-40/32NX5xx)



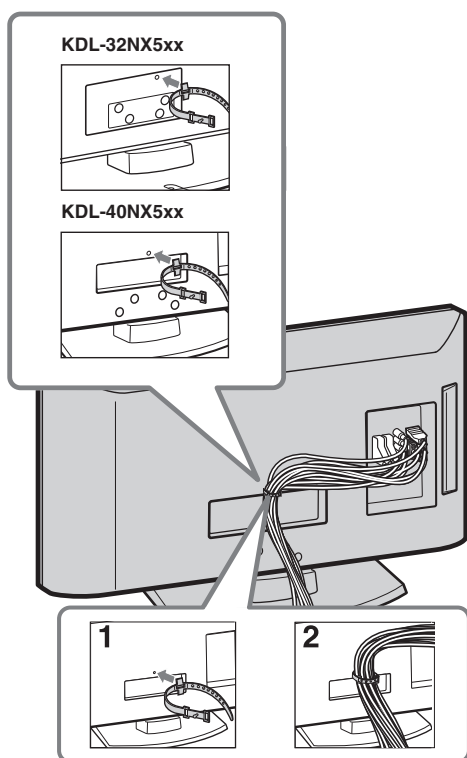

Vous pouvez regrouper les câbles de raccordement de la manière illustrée ci-dessous.

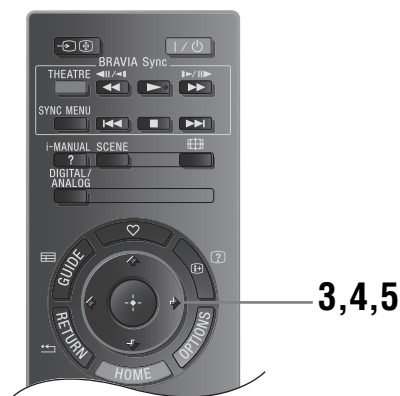
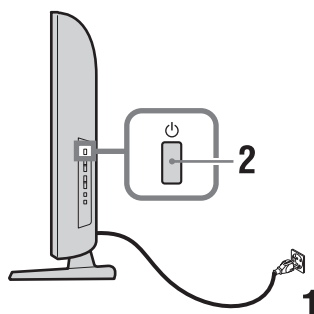

- Ne regroupez pas le cordon d'alimentation avec les autres câbles de raccordement.

## 6 : Sélection de la langue, du pays ou de la région et de la situation



- 1 Raccordez le téléviseur à votre prise secteur (220-240 V CA, 50 Hz).
- 2 Appuyez sur  sur le côté du téléviseur. Lorsque vous mettez le téléviseur sous tension pour la première fois, le menu Language s'affiche à l'écran.
- Lorsque vous mettez le téléviseur sous tension, le témoin Marche s'allume en vert.
- 3 Appuyez sur  /  pour sélectionner votre langue dans l'écran des menus, puis sur .



- 4 Appuyez sur  $\uparrow/\downarrow$  pour sélectionner le pays/la région dans lequel vous vous servez du téléviseur, puis sur  $\oplus$ .



Si le pays/région dans lequel vous souhaitez utiliser le téléviseur ne figure pas dans la liste, sélectionnez « - » plutôt qu'un pays/région.

- 5 Appuyez sur  $\uparrow/\downarrow$  pour sélectionner la situation dans laquelle vous allez utiliser le téléviseur, puis appuyez sur  $\oplus$ .



En mode Point de vente, certains paramètres seront régulièrement réinitialisés en vue de leur utilisation sur le Point de vente.

Cette option sélectionne le mode initial d'affichage de l'image, adapté aux conditions d'éclairage habituelles de ces environnements.

## 7 : Mémorisation automatique du téléviseur

- 1 Appuyez sur  $\oplus$ .



- 2 Appuyez sur  $\uparrow/\downarrow$ , sélectionnez « Antenne » ou « Câble », puis appuyez sur  $\oplus$ .

Si vous sélectionnez « Câble », l'écran de sélection du type de recherche s'affiche. Voir la section « Pour procéder à la mémorisation automatique du téléviseur avec une liaison Câble » (page 7). Le téléviseur commence à rechercher toutes les chaînes numériques disponibles, puis toutes les chaînes analogiques. Cette opération peut prendre un certain temps. N'appuyez sur aucune touche du téléviseur ou de la télécommande pendant son exécution.

### Si un message s'affiche pour vous demander de vérifier le raccordement de l'antenne

Aucune chaîne numérique ni analogique n'est détectée. Vérifiez tous les raccordements de l'antenne/des câbles et appuyez sur  $\oplus$  pour redémarrer le réglage automatique.

- 3 **Ordre des chaînes (Uniquement en mode analogique):** Permet de modifier l'ordre dans lequel les chaînes analogiques sont mémorisées sur le téléviseur.

- 1 Appuyez sur  $\uparrow/\downarrow$  et sélectionnez la chaîne que vous souhaitez Déplacer vers un autre numéro, puis appuyez sur  $\rightarrow$ .
- 2 Appuyez sur  $\uparrow/\downarrow$  pour sélectionner le nouveau numéro pour votre chaîne, puis appuyez sur  $\oplus$ .

Si vous ne modifiez pas l'ordre dans lequel les chaînes analogiques sont mémorisées dans le téléviseur, appuyez sur HOME pour passer à l'étape suivante.



- Cette étape n'apparaîtra pas si une chaîne analogique est détectée.

Le message « Réglage terminé » apparaîtra à l'écran. Appuyez sur  $\oplus$ .

Toutes les chaînes disponibles sont à présent réglées sur le téléviseur.



- **Mise à jour du système**  
Vous pouvez mettre à jour le système du téléviseur en utilisant une clé USB. Vous trouverez des informations sur le site web qui apparaît ci-dessous.  
<http://support.sony-europe.com/TV/>

### Pour procéder à la mémorisation automatique du téléviseur avec une liaison Câble

- 1 Appuyez sur  $\oplus$ .
- 2 Appuyez sur  $\uparrow/\downarrow$ , sélectionnez « Recherche rapide » ou « Recherche complète », puis appuyez sur  $\oplus$ .  
**« Recherche rapide »** : les chaînes sont réglées en fonction des informations du câblo-opérateur intégrées au signal de diffusion.  
Le réglage « Auto » est recommandé pour les options « Fréquence » et « Identification de réseau », car il favorise le réglage rapide du téléviseur lorsque cette fonction est prise en charge par le câblo-opérateur. Si la fonction « Recherche rapide » n'aboutit pas, utilisez la méthode « Recherche complète » décrite ci-dessous.

Suite

«**Recherche complète**» : toutes les chaînes disponibles sont réglées et mémorisées sur le téléviseur. Cette opération peut prendre un certain temps. Elle est toutefois recommandée lorsque la fonction «Recherche rapide» n'est pas prise en charge par le câblo-opérateur.

Pour plus d'informations sur les câblo-opérateurs assurant une prise en charge, consultez notre site d'assistance Internet :

<http://support.sony-europe.com/TV/DVBC>

### 3 Appuyez sur $\leftarrow/\rightarrow/\updownarrow$ et sélectionnez «Démarrer».

Le téléviseur commence à rechercher les chaînes. N'appuyez sur aucune touche du téléviseur ou de la télécommande.



- Certains câblo-opérateurs ne prennent pas en charge la fonction «Recherche rapide». Si la fonction «Recherche rapide» ne détecte aucune chaîne, utilisez la méthode de «Recherche complète».

## Réglage de l'angle de vue du téléviseur

Ce téléviseur doit être réglé selon les angles apparaissant ci-dessous.

(uniquement sur le modèle KDL-40/32NX5xx)

### Régler les angles à gauche et à droite (pivoter)

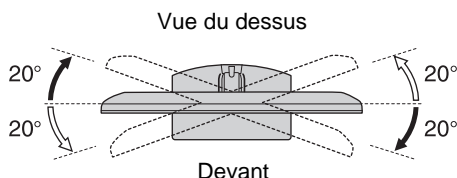

(uniquement sur le modèle KDL-22EX3xx)

### Réglez l'inclinaison

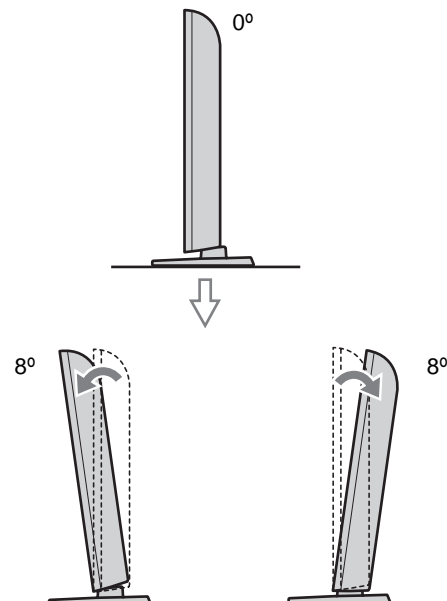

## Démontage du pied de table du téléviseur



- Aucun motif ne justifie le démontage du pied de table du téléviseur, excepté une installation murale..

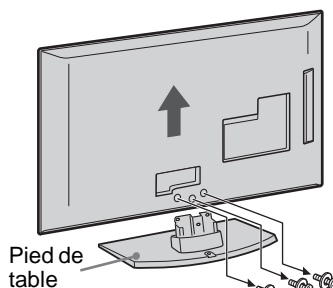
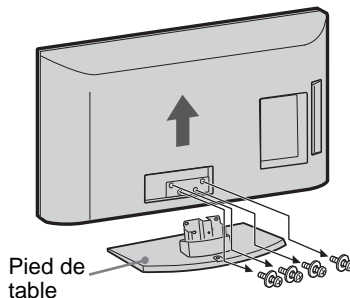

(uniquement sur le modèle KDL-22EX3xx)



- Assurez-vous que le téléviseur est en position verticale avant de l'allumer. Le téléviseur ne doit pas être mis sous tension avec le panneau LCD vers le bas pour éviter d'avoir une image déformée.

# Consignes de sécurité

## Installation/Mise en place

Installez et utilisez le téléviseur conformément aux instructions ci-dessous afin d'éviter tout risque d'incendie, d'électrocution ou autre dommage et/ou blessure.

### Installation

- Le téléviseur doit être installé à proximité d'une prise de courant aisément accessible.
- Placez le téléviseur sur une surface stable et horizontale.
- L'installation murale du téléviseur doit être confiée à un technicien spécialisé.
- Pour des raisons de sécurité, il est vivement recommandé d'utiliser les accessoires Sony, notamment :
  - Support mural SU-WL500 (KDL-46EX4xx, KDL-40BX4/EX4/EX6/NX5xx, KDL-37EX4xx, KDL-32BX3/BX4/EX3/EX4/EX6/NX5xx)
  - Support mural SU-WL100 (KDL-26EX3xx, KDL-22EX3xx)
- Veillez à bien utiliser les vis fournies avec le support mural lors de la mise en place des crochets de montage à l'arrière du téléviseur. Ces vis sont usinées de façon à mesurer entre 8 et 12 mm de long à partir de la surface de fixation du crochet de montage. Leur diamètre et leur longueur varient suivant le modèle de support mural. L'utilisation de vis autres que celles fournies peut occasionner des dégâts à l'intérieur du téléviseur ou provoquer sa chute, etc.

8 à 12 mm

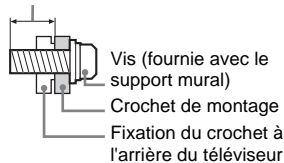

### Transport

- Avant de transporter le téléviseur, débranchez tous ses câbles.
- La présence de deux ou trois personnes est nécessaire pour le transport des téléviseurs de grande taille.
- Pour transporter le téléviseur à la main, saisissez-le de la manière illustrée ci-contre. N'exercez aucune pression sur le panneau LCD.
- Pour soulever ou déplacer le téléviseur, saisissez-le par sa base.
- Lorsque vous transportez le téléviseur, ne le soumettez pas à des secousses ou des vibrations excessives.

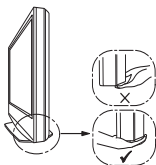
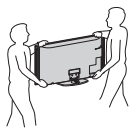

- Lorsque vous transportez le téléviseur pour le porter à réparer ou lorsque vous déménagez, glissez-le dans son emballage et son carton d'origine

### Aération

- Vous ne devez jamais obstruer les orifices d'aération du boîtier ni y introduire un objet quelconque.
- Laissez un espace libre autour du téléviseur, comme indiqué ci-dessous.
- Il est vivement recommandé d'utiliser le support mural Sony pour favoriser la circulation adéquate de l'air.

#### Installation murale

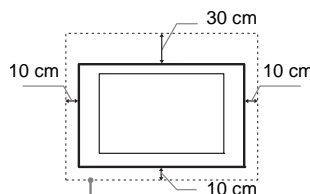

Laissez au moins cet espace libre autour du téléviseur.

#### Installation sur pied

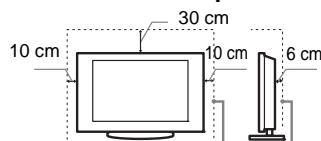

Laissez au moins cet espace libre autour du téléviseur.

- Pour une ventilation correcte, sans accumulation de saletés ni de poussière :
  - Ne placez pas le téléviseur à plat, à l'envers, vers l'arrière ou sur le côté.
  - Ne placez pas le téléviseur sur une étagère, un tapis, un lit ou dans un placard.
  - Ne couvrez pas le téléviseur avec des tissus tels que des rideaux, pas plus qu'avec des journaux, etc.
  - N'installez pas le téléviseur comme illustré ci-dessous.

La circulation de l'air est bloquée.

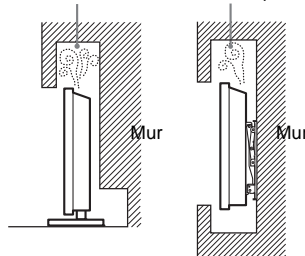

### Cordon d'alimentation secteur

Manipulez le cordon et la prise d'alimentation secteur comme indiqué ci-dessous afin d'éviter tout risque d'incendie, d'électrocution ou autre dommage et/ou blessure :

- Utilisez uniquement un cordon d'alimentation Sony et pas d'une autre marque.
- Insérez la fiche à fond dans la prise secteur.

- Utilisez le téléviseur sur une alimentation de 220-240 V CA uniquement.
- Pour votre propre sécurité, assurez-vous que le cordon d'alimentation secteur est débranché lorsque vous réalisez des branchements et veillez à ne pas trébucher dans les câbles.
- Avant d'effectuer tout type d'intervention ou de déplacer le téléviseur, débranchez le cordon d'alimentation secteur de la prise de courant.
- Eloignez le cordon d'alimentation secteur des sources de chaleur.
- Débranchez la fiche du cordon d'alimentation secteur et nettoyez-la régulièrement. Si la fiche accumule de la poussière ou est exposée à l'humidité, son isolation peut se détériorer et un incendie peut se déclarer.

### Remarques

- N'utilisez pas le cordon d'alimentation fourni avec un autre appareil.
- Ne pliez pas et ne tordez pas excessivement le cordon d'alimentation secteur. Cela pourrait mettre à nu ou rompre les fils conducteurs.
- Ne modifiez pas le cordon d'alimentation secteur.
- Ne posez jamais d'objet lourd sur le cordon d'alimentation secteur.
- Ne tirez jamais sur le cordon d'alimentation secteur proprement dit pour le débrancher.
- Veillez à ne pas brancher un trop grand nombre d'appareils sur la même prise de courant.
- Pour la prise de courant, n'utilisez pas une prise de mauvaise qualité.

### Ce qu'il ne faut pas faire

N'installez/n'utilisez pas le téléviseur dans des lieux, environnements ou situations comparables à ceux répertoriés ci-dessous car sinon, il risque de ne pas fonctionner correctement ou de provoquer un incendie, une électrocution, d'autres dommages et/ou des blessures.

### Lieu :

A l'extérieur (en plein soleil), au bord de la mer, sur un bateau ou voilier, à l'intérieur d'un véhicule, dans des établissements hospitaliers, des sites instables, exposés à la pluie, l'humidité ou à la fumée.

### Environnement :



- Pour éviter les risques d'incendie, ne placez jamais de bougies ou d'autres flammes à proximité de l'appareil.
- Endroits excessivement chauds, humides ou poussiéreux ; accessibles aux insectes ; soumis à des vibrations mécaniques, à proximité d'objets inflammables (bougies, etc.). Le téléviseur ne doit être exposé à aucune forme d'écoulement ou d'éclaboussure. C'est pourquoi aucun objet rempli d'un liquide quelconque, comme un vase, ne doit être placé sur le téléviseur.

### Situation:

N'utilisez pas le téléviseur avec les mains mouillées, sans son boîtier ou avec des

Suite

accessoires non recommandés par le fabricant. En cas d'orage, débranchez le téléviseur de la prise secteur et de la prise d'antenne.

## Eclats et projections d'objets :

- Ne projetez aucun objet en direction du téléviseur. Le verre de l'écran pourrait être brisé lors de l'impact et provoquer des blessures graves.
- Si la surface de l'écran se fendille, ne touchez pas le téléviseur avant d'avoir débranché le cordon d'alimentation secteur. Le non-respect de cette consigne peut entraîner un risque d'électrocution.

## Au repos

- Si vous envisagez de ne pas utiliser le téléviseur pendant plusieurs jours, il est conseillé de le débrancher de l'alimentation secteur pour des raisons de sécurité et de protection de l'environnement.
- Le téléviseur étant toujours sous tension lorsqu'il est simplement éteint, débranchez la fiche d'alimentation secteur de la prise de courant pour le mettre complètement hors tension.
- Toutefois, certains téléviseurs possèdent des caractéristiques dont le bon fonctionnement peut exiger que l'appareil demeure sous tension lorsqu'il est en mode veille.

## Avec les enfants

- Ne laissez pas les enfants grimper sur le téléviseur.
- Conservez les petits accessoires hors de portée des enfants pour éviter tout risque d'ingestion accidentelle.

## Si vous rencontrez les problèmes suivants...

**Eteignez** le téléviseur et débranchez immédiatement le cordon d'alimentation de la prise secteur si l'un des problèmes suivants devait survenir.

Contactez votre revendeur ou le centre de service après-vente Sony pour faire contrôler votre téléviseur par un technicien spécialisé.

### Si :

- Le cordon d'alimentation secteur est endommagé.
- La prise de courant est de mauvaise qualité.
- Le téléviseur est endommagé après avoir subi une chute, un impact ou la projection d'un objet.
- Un objet liquide ou solide a pénétré à l'intérieur des ouvertures du boîtier.

## Précautions

### Regarder la télévision

- Regarder la télévision dans une pièce modérément éclairée ou peu éclairée ou pendant une période prolongée soumet vos yeux à un effort.
- Si vous utilisez un casque, réglez le volume de façon à éviter un niveau sonore excessif qui pourrait altérer votre capacité auditive.

### Ecran LCD

- Bien que l'écran LCD soit fabriqué avec une technologie de haute précision et soit

doté d'une définition de pixels effectifs de 99,99 % ou supérieure, il est possible que quelques points noirs ou points lumineux (rouges, bleus ou verts) apparaissent constamment sur l'écran. Ce phénomène est inhérent à la structure de l'écran LCD et n'indique pas un dysfonctionnement.

- N'appuyez pas sur le filtre avant, ne l'éraflez pas et ne placez pas d'objets sur ce téléviseur. L'image pourrait être instable ou l'écran LCD être endommagé.
- Si ce téléviseur est utilisé dans un environnement froid, l'image peut apparaître sale ou sombre. Ce n'est pas le signe d'un dysfonctionnement. Ce phénomène disparaît au fur et à mesure que la température augmente.
- Une image rémanente peut apparaître lorsque des images fixes sont affichées en continu. Elle peut disparaître au bout d'un certain temps.
- L'écran et le boîtier se réchauffent lorsque le téléviseur est en cours d'utilisation. Ceci n'a rien d'anormal.
- L'écran LCD contient une petite quantité de cristaux liquides. Certains tubes fluorescents utilisés dans ce téléviseur contiennent également du mercure. Respectez les réglementations locales en vigueur concernant la mise au rebut de cet équipement.

## Traitement et nettoyage du boîtier et de la surface de l'écran du téléviseur

Assurez-vous que le cordon d'alimentation secteur relié au téléviseur est débranché de la prise de courant avant d'entreprendre toute opération de nettoyage.

Pour éviter toute dégradation du matériau ou du revêtement de l'écran, respectez les précautions suivantes.

- Pour ôter la poussière du boîtier ou de la surface de l'écran, frottez délicatement avec un linge doux. En cas de saleté tenace, frottez avec un linge doux légèrement imprégné d'une solution à base de détergent doux dilué.
- Ne pas vaporiser d'eau ni de détergent directement sur le téléviseur. Le liquide pourrait couler au bas de l'écran ou sur les parties extérieures et provoquer des dysfonctionnements.
- N'utilisez jamais d'éponge abrasive, de produit de nettoyage alcalin/acide, de poudre à récurer ou de solvant volatil, qu'il s'agisse d'alcool, d'essence, de diluant ou d'insecticide. L'utilisation de ces produits ou tout contact prolongé avec des matériaux en caoutchouc ou en vinyle peut endommager la surface de l'écran et le matériau du boîtier.
- Le nettoyage régulier des ouvertures de ventilation est recommandé pour assurer une ventilation correcte.
- Si l'angle du téléviseur doit être réglé, déplacez lentement ce dernier pour éviter qu'il ne se désolidarise et tombe de son pied.

## Appareils optionnels

- Eloigner le téléviseur de tout appareil ou équipement optionnel émettant des rayonnements électromagnétiques. Sinon, cela pourrait entraîner une déformation de l'image et/ou un bruit.
- Cet appareil a été testé et déclaré conforme aux limites de la Directive CEM lors de l'utilisation d'un câble de signal de liaison dont la longueur ne dépasse pas 3 mètres.

## Piles

- Respectez les polarités lors de l'insertion de piles.

- Ne mélangez pas des piles de types différents, ni des piles usagées avec des piles neuves.
- Respectez l'environnement lorsque vous jetez les piles. L'élimination des piles peut être réglementée dans certaines régions. Consultez les autorités locales.
- Manipulez la télécommande avec soin. Ne la laissez pas tomber, ne la piétinez pas et ne renversez aucun liquide sur celle-ci.
- Ne placez pas la télécommande à proximité d'une source de chaleur, dans un endroit exposé à la lumière directe du soleil ou dans une pièce humide.

## Mise au rebut du téléviseur



**Traitement des appareils électriques et électroniques en fin de vie**  
(Applicable dans

## les pays de l'Union Européenne et aux autres pays européens disposant de systèmes de collecte sélective)

Ce symbole, apposé sur le produit ou sur son emballage, indique que ce produit ne doit pas être traité avec les déchets ménagers. Il doit être remis à un point de collecte approprié pour le recyclage des équipements électriques et électroniques. En s'assurant que ce produit est bien mis au rebut de manière appropriée, vous aiderez à prévenir les conséquences négatives potentielles pour l'environnement et la santé humaine. Le recyclage des matériaux aidera à préserver les ressources naturelles. Pour toute information supplémentaire au sujet du recyclage de ce produit, vous pouvez contacter votre municipalité, votre déchèterie ou le magasin où vous avez acheté le produit.



**Pb**

**Elimination des piles et accumulateurs usagés**  
(Applicable dans

## les pays de l'Union Européenne et aux autres pays européens disposant de systèmes de collecte sélective)

Ce symbole, apposé sur les piles et accumulateurs ou sur les emballages, indique que les piles et accumulateurs fournis avec ce produit ne doivent pas être traités comme de simples déchets ménagers. Sur certains types de piles, ce symbole apparaît parfois combiné avec un symbole chimique. Les symboles pour le mercure (Hg) ou le plomb (Pb) sont rajoutés lorsque ces piles contiennent plus de 0.0005% de mercure ou 0.004% de plomb. En vous assurant que ces piles et accumulateurs sont mis au rebut de façon appropriée, vous participez activement à la













prévention des conséquences négatives que leur mauvais traitement pourrait provoquer sur l'environnement et sur la santé humaine. Le recyclage des matériaux contribue par ailleurs à la préservation des ressources naturelles. Pour les produits qui, pour des raisons de sécurité, de performances ou d'intégrité de données, nécessitent une connexion permanente à une pile ou à un accumulateur, il conviendra de vous rapprocher à un service technique qualifié pour effectuer son remplacement. En rapportant votre appareil électrique en fin de vie à un point de collecte approprié vous vous assurez que la pile ou l'accumulateur incorporé sera traité correctement. Pour tous les autres cas de figure et afin d'enlever les piles ou accumulateurs en toute sécurité de votre appareil, reportez-vous au manuel d'utilisation. Rapporter les piles ou accumulateurs usagés au point de collecte approprié pour le recyclage. Pour toute information complémentaire au sujet du recyclage de ce produit ou des piles et accumulateurs, vous pouvez contacter votre municipalité, votre déchetterie locale ou le point de vente où vous avez acheté ce produit.

## **i-MANUAL**

Affiche le mode d'emploi à l'écran.

---

### ***Naviguer dans le Mode d'emploi***

- 1 Appuyez sur **i-MANUAL**.
- 2 Appuyez sur / pour sélectionner un élément de la Table des matières puis appuyez sur . Utilisez le bouton de couleur correspondant pour aller à la page suivante ou la page précédente et pour revenir à la Table des matières. Si l'explication est liée à un autre élément, le symbole  apparaîtra. Appuyez sur /// pour sélectionner  puis appuyez sur . Appuyez sur  **RETURN** pour revenir en arrière.
- 3 Appuyez sur  **RETURN** pour sortir.



- Le XMB™ (XrossMediaBar) est un menu de fonctions BRAVIA et de sources d'entrée affiché sur l'écran du téléviseur.



## Installation des accessoires (Support de fixation murale)

### A l'attention des clients :

Pour des raisons de protection du produit et de sécurité, Sony recommande vivement que l'installation de votre téléviseur soit effectuée par un revendeur Sony ou un installateur agréé. N'essayez pas de l'installer vous-même.

### A l'attention des revendeurs Sony et installateurs :

Apportez une attention toute particulière pendant l'installation, l'entretien périodique et le contrôle de ce produit.

Votre téléviseur peut être installé à l'aide du support de fixation murale SU-WL500 (KDL-46EX4xx, KDL-40BX4/EX4/EX6/NX5xx, KDL-37EX4xx, KDL-32BX3/BX4/EX3/EX4/EX6/NX5xx) / SU-WL100 (KDL-26EX3xx, KDL-22EX3xx) (vendus séparément).

- Reportez-vous aux instructions qui accompagnent le support de fixation murale pour l'installer correctement.
- Reportez-vous à la section «Démontage du pied de table du téléviseur» (page 8).



- Placez le téléviseur sur le pied de table lorsque vous fixez le crochet de montage.

**KDL-46EX4xx**  
**KDL-40BX4/EX4/EX6/NX5xx**  
**KDL-37EX4xx**  
**KDL-32BX3/BX4/EX3/EX4/EX6/NX5xx**

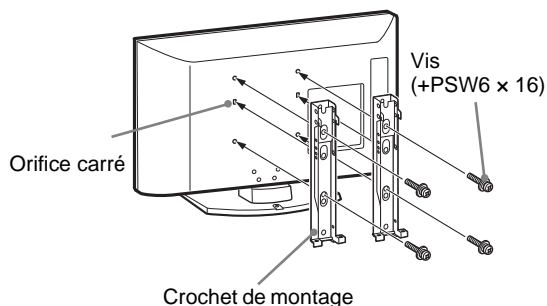

**KDL-26EX3xx**  
**KDL-22EX3xx**

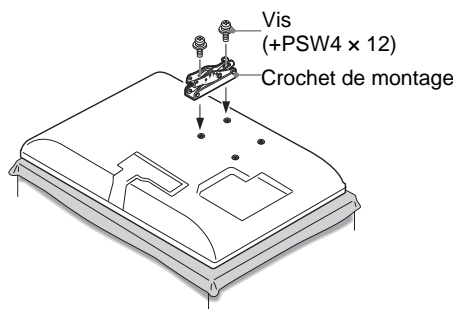

Une certaine expérience est requise pour installer ce produit, en particulier pour déterminer la résistance du mur qui devra supporter le poids du téléviseur. Veillez à confier la fixation de ce produit au mur à un revendeur Sony ou un installateur agréé et apportez une attention suffisante à la sécurité pendant l'installation. Sony n'est responsable d'aucun dégât ou blessure provoqué par une erreur de manipulation ou installation incorrecte.

## Tableau de dimensions d'installation du téléviseur

KDL-46EX4xx  
 KDL-40BX4/EX4/EX6/NX5xx  
 KDL-37EX4xx  
 KDL-32BX3/BX4/EX3/EX4/EX6/NX5xx

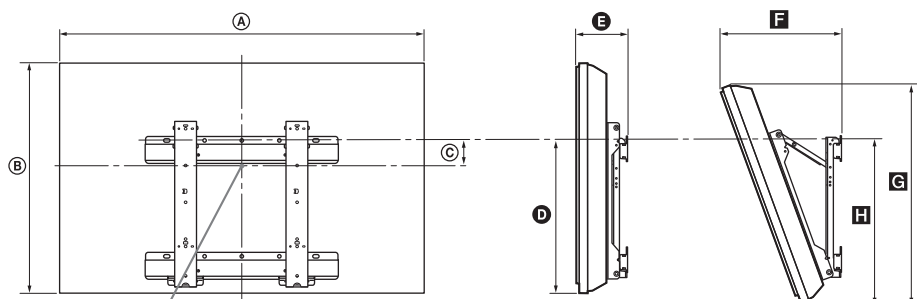

Point central de l'écran

KDL-26EX3xx  
 KDL-22EX3xx

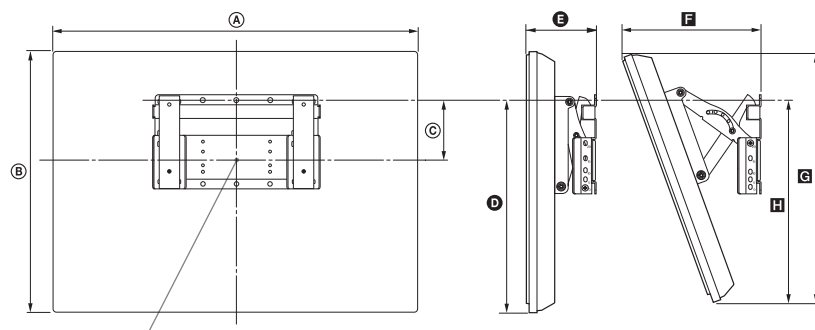

Point central de l'écran

Unité : cm

Nom du modèle	Dimensions d'affichage		Dimension du centre écran	Longueur pour chaque angle de montage					
	A	B		C	Angle (0°)		Angle (20°)		
					D	E	F	G	H
KDL-46EX4xx	112,7	67,4	8,4	42,4	16,2	36,9	64,0	46,4	
KDL-40NX5xx	102,3	62,8	12,2	43,9	16,0	34,9	59,1	47,9	
KDL-40BX4xx	99,6	59,8	12,2	42,5	15,9	34,1	56,6	46,2	
KDL-40EX4xx	99,2	59,8	12,2	42,5	16,0	34,1	56,7	46,3	
KDL-40EX6xx	95,2	58,1	13,3	43,1	12,0	29,7	54,6	45,4	
KDL-37EX4xx	92,1	56,4	14,0	42,7	15,8	32,7	53,4	46,3	
KDL-32NX5xx	82,5	51,7	17,2	43,2	15,6	30,9	48,8	47,1	
KDL-32BX3/BX4xx	80,4	49,7	17,2	42,6	15,6	30,3	47,9	46,0	
KDL-32EX3/EX4xx	80,0	49,7	17,2	42,6	15,7	30,3	47,0	46,1	
KDL-32EX6xx	76,4	47,5	18,5	43,1	12,0	26,0	47,3	45,4	
KDL-26EX3xx	67,2	42,3	9,7	31,5	16,0	26,2	40,2	32,3	
KDL-22EX3xx	55,1	36,7	13,3	32,9	14,3	22,2	34,8	32,8	

Les valeurs indiquées dans le tableau ci-dessus peuvent être légèrement différentes selon l'installation.

### AVERTISSEMENT

Le mur sur lequel le téléviseur sera installé doit pouvoir supporter un poids d'au moins quatre fois celui du téléviseur. Pour connaître son poids, reportez-vous à la section « Spécifications » (page 16).

## Schéma/tableau d'emplacement des vis et crochets

Nom du modèle	Emplacement des vis	Emplacement des crochets
KDL-46EX4xx	d, g	b
KDL-40BX4/EX4/NX5xx	d, g	b
KDL-40EX6xx	e, j	b
KDL-37EX4xx	d, g	b
KDL-32BX3/BX4/EX3/EX4/NX5xx	e, g	c
KDL-32EX6xx	f, j	c
KDL-26EX3xx	—	a
KDL-22EX3xx	—	b

KDL-46EX4xx  
 KDL-40BX4/EX4/EX6/NX5xx  
 KDL-37EX4xx  
 KDL-32BX3/BX4/EX3/EX4/EX6/NX5xx

Emplacement des vis

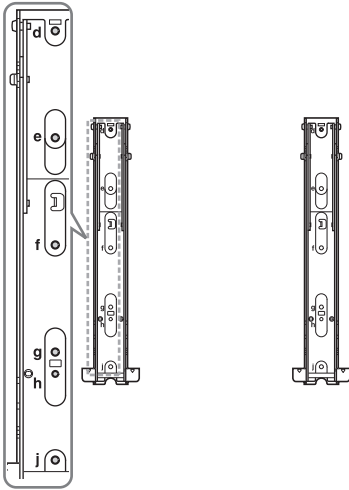

Emplacement des crochets

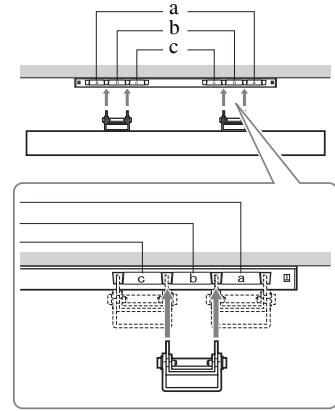





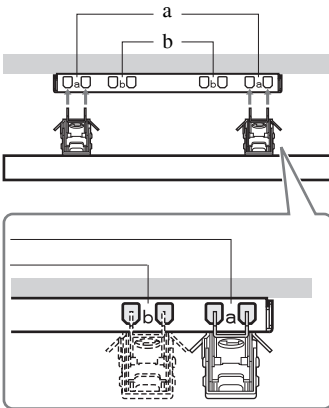



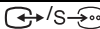
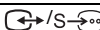
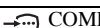
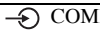

KDL-26EX3xx  
 KDL-22EX3xx

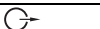
Emplacement des crochets



# Spécifications

Nom de modèle		KDL-46EX4xx	KDL-40BX4/EX4/EX6/NX5xx	KDL-37EX4xx	KDL-32BX3/BX4/EX3/EX4/EX6/NX5xx	KDL-26EX3xx	KDL-22EX3xx
<b>Norme</b>							
Type d'affichage	Ecran à cristaux liquides						
Système de télévision	Selon le pays ou la région Analogique : B/G/H, D/K, L, I Numérique : DVB-T, DVB-C						
Norme Couleur/Vidéo	Analogique : PAL, PAL60 (uniquement entrée vidéo), SECAM, NTSC3.58, NTSC4.43 (uniquement entrée vidéo) Numérique : MPEG-2 MP@ML/HL, H.264/MPEG-4 AVC HP@L4.0, MP@L3.0						
Canaux couverts	Analogique : 46.25 - 855.25 MHz Numérique : VHF/UHF						
Sortie son	10 W + 10 W (RMS)					8 W + 8 W (RMS)	5 W + 5 W (RMS)
<b>Prises d'entrée/sortie</b>							
Antenne	Borne 75 ohms externe pour VHF/UHF						
 AV1*1	Connecteur Péritel à 21 broches comprenant entrée audio/vidéo, entrée RVB, entrée S-Vidéo et sortie audio/vidéo TV analogique.						
 AV2*2	Connecteur Péritel à 21 broches comprenant entrée audio/vidéo, entrée RVB, entrée S-Vidéo et sortie audio/vidéo.						
 COMPONENT IN	Formats pris en charge : 1080p, 1080i, 720p, 576p, 576i, 480p, 480i Y : 1 Vc-c, 75 ohms, 0,3 V sync. négative/Pb/Cb : 0,7 Vc-c, 75 ohms/ Pr/Cr : 0,7 Vc-c, 75 ohms						
 COMPONENT IN	Entrée audio (prises phono)						
HDMI IN 1, 2, 3, 4	Vidéo : 1080p, 1080p24, 1080i, 720p, 576p, 576i, 480p, 480i Audio : Linéaire deux canaux PCM 32, 44,1 et 48 kHz, 16, 20 et 24 bits, Dolby Digital PC (voir page 18) Audio analogique (mini-prise) (HDMI1 seulement)						
 AV3	Entrée vidéo (prise phono)						
 AV3	Entrée audio (prises phono)						
 DIGITAL AUDIO OUT (OPTICAL)	Prise numérique optique (Linéaire deux canaux PCM, Dolby Digital)						
	Sortie audio (gauche/droite) (prises phono)						
PC IN 	Entrée PC (15 Dsub) (voir page 18) V : 0,7 Vc-c, 75 ohms, sans synchronisation sur le vert/B : 0,7 Vc-c, 75 ohms/ R : 0,7 Vc-c, 75 ohms, synchronisation H/V : niveau TTL  Entrée audio PC (mini-prise)						
	Prise casque						
	Port USB						
	Emplacement CAM (Module pour système à contrôle d'accès)						
<b>Alimentation et autres</b>							
Puissance requise	220–240 V CA, 50 Hz						
Taille d'écran (mesuré en diagonale)	46 pouces / environ 117 cm	40 pouces / environ 102 cm	37 pouces / environ 94 cm	32 pouces / environ 80 cm	26 pouces / environ 66 cm	22 pouces / environ 55 cm	
Résolution d'affichage	1.920 points (horizontal) × 1.080 lignes (vertical) (KDL-46EX4xx, KDL-40BX4/EX4/EX6/NX5xx, KDL-37EX4xx, KDL-32BX4/EX4/EX6/NX5xx) 1.366 points (horizontal) × 768 lignes (vertical) (KDL-32BX3/EX3xx, KDL-26EX3xx, KDL-22EX3xx)						
Consommation électrique	en mode «Domicile»/«Standard»	142 W	110 W 75,0 W (KDL-40EX6xx)	95,0 W	73,0 W 61,0 W (KDL-32EX6xx)	52,0 W	39,0 W
	en mode «Point de vente»/«Intense»	183 W	146 W 92 W (KDL-40EX6xx)	120 W	94 W 75 W (KDL-32EX6xx)	62 W	46 W

Nom de modèle		KDL-46EX4xx	KDL-40BX4/EX4/EX6/NX5xx	KDL-37EX4xx	KDL-32BX3/BX4/EX3/EX4/EX6/NX5xx	KDL-26EX3xx	KDL-22EX3xx
Consommation électrique en veille*3		0,19 W					
Consommation d'énergie en mode hors tension		0,18 W					
Consommation électrique annuelle moyenne*4		207 kWh	161 kWh 96 kWh (KDL-40EX6xx)	139 kWh	107 kWh 85 kWh (KDL-32EX6xx)	76 kWh	57 kWh
Dimensions (l x h x p) (environ)	(avec pied)	112,7 x 71,1 x 29,4 cm	102,3 x 66,5 x 31,0 cm (KDL-40NX5xx) 99,6 x 63,5 x 25,0 cm (KDL-40BX4xx) 99,2 x 63,5 x 25,0 cm (KDL-40EX4xx) 95,2 x 61,3 x 25,0 cm (KDL-40EX6xx)	92,1 x 59,9 x 25,1 cm	82,5 x 55,4 x 26,0 cm (KDL-32NX5xx) 80,4 x 53,2 x 22,0 cm (KDL-32BX3/BX4xx) 80,0 x 53,2 x 22,0 cm (KDL-32EX3/EX4xx) 76,4 x 50,7 x 25,0 cm (KDL-32EX6xx)	67,2 x 45,9 x 22,0 cm	55,1 x 40,2 x 21,5 cm
	(sans pied)	112,7 x 67,4 x 10,2 cm	102,3 x 62,8 x 10,0 cm (KDL-40NX5xx) 99,6 x 59,8 x 9,9 cm (KDL-40BX4xx) 99,2 x 59,8 x 10,0 cm (KDL-40EX4xx) 95,2 x 58,1 x 7,4 cm (KDL-40EX6xx)	92,1 x 56,4 x 9,8 cm	82,5 x 51,7 x 10,2 cm (KDL-32NX5xx) 80,4 x 49,7 x 9,6 cm (KDL-32BX3/BX4xx) 80,0 x 49,7 x 9,7 cm (KDL-32EX3/EX4xx) 76,4 x 47,5 x 7,3 cm (KDL-32EX6xx)	67,2 x 42,3 x 9,9 cm	55,1 x 36,7 x 8,2 cm
Poids (environ)	(avec pied)	20,4 kg	22,4 kg (KDL-40NX5xx) 15,6 kg (KDL-40BX4xx) 15,9 kg (KDL-40EX4xx) 14,9 kg (KDL-40EX6xx)	13,6 kg	15,5 kg (KDL-32NX5xx) 10,7 kg (KDL-32BX3/BX4xx) 11,0 kg (KDL-32EX3/EX4xx) 11,1 kg (KDL-32EX6xx)	8,8 kg	6,6 kg
	(sans pied)	18,1 kg	19,2 kg (KDL-40NX5xx) 13,6 kg (KDL-40BX4xx) 13,9 kg (KDL-40EX4xx) 12,7 kg (KDL-40EX6xx)	11,6 kg	13,0 kg (KDL-32NX5xx) 9,2 kg (KDL-32BX3/BX4xx) 9,5 kg (KDL-32EX3/EX4xx) 9,1 kg (KDL-32EX6xx)	7,3 kg	6,0 kg
Accessoires fournis		Reportez-vous à la section « 1 : Vérification des accessoires », page 4.					
Accessoires en option		Voir « Installation des accessoires (Support de fixation murale) » à la page 13.					

\*1 Sorties AV1 uniquement disponibles pour un téléviseur analogique.

\*2 Sorties AV2 vers l'écran actif (sauf PC, HDMI, Component, USB).

\*3 La consommation spécifiée en mode de veille est atteinte une fois que le téléviseur a terminé tous les processus internes nécessaires.

\*4 4 heures par jour et 365 jours par an.

La conception et les spécifications sont sujettes à modification sans préavis.

### Tableau de référence du signal d'entrée pour PC IN

Signaux	Horizontal (Pixel)	Vertical (Ligne)	Fréquence horizontale (kHz)	Fréquence verticale (Hz)	Standard
VGA	640	480	31,5	60	VGA
SVGA	800	600	37,9	60	Instructions VESA
XGA	1024	768	48,4	60	Instructions VESA
WXGA	1280	768	47,4	60	VESA
WXGA	1280	768	47,8	60	VESA
WXGA	1360	768	47,7	60	VESA
SXGA	1280	1024	64	60	VESA
UXGA	1600	1200	75	60	VESA
HDTV	1920	1080	67,5	60	EIA

- L'entrée PC de ce téléviseur ne prend pas en charge le synchronisme sur le Vert ou le signal composite de synchronisation.
- L'entrée PC de ce téléviseur ne prend pas en charge les signaux entrelacés.
- L'entrée PC de ce téléviseur prend en charge les signaux indiqués dans le tableau ci-dessus avec une fréquence verticale de 60 Hz.

### Tableau de référence du signal d'entrée pour HDMI IN 1, 2, 3 et 4

Signaux	Horizontal (Pixel)	Vertical (Ligne)	Fréquence horizontale (kHz)	Fréquence verticale (Hz)	Standard
VGA	640	480	31,5	60	VGA
SVGA	800	600	37,9	60	Instructions VESA
XGA	1024	768	48,4	60	Instructions VESA
WXGA	1280	768	47,4	60	VESA
WXGA	1280	768	47,8	60	VESA
WXGA	1360	768	47,7	60	VESA
SXGA	1280	1024	64	60	VESA

# Dépannage

Vérifiez si le témoin  (veille) clignote en rouge.

## S'il clignote

La fonction d'auto-diagnostic est activée.

Appuyez sur  sur le côté du téléviseur pour l'éteindre, débranchez le cordon d'alimentation et adressez-vous à votre revendeur ou au centre de service Sony.

Si le voyant rouge clignote 19 fois, veuillez mettre le téléviseur hors tension et enlever l'appareil USB posant problème.

Si le voyant rouge clignote 20 fois, veuillez mettre le téléviseur hors tension et enlever l'appareil CAM posant problème.

## S'il ne clignote pas



- 1 Vérifiez les éléments des tableaux cidessous.
- 2 Si le problème persiste, confiez votre téléviseur à un technicien qualifié.



- Vous pouvez vous reporter à la section consacrée au dépannage du mode d'emploi affiché à l'écran.
- Pour toute information complémentaire, veuillez prendre contact avec le Service Relations, Consommateurs Sony à l'adresse ou au numéro de téléphone indiqués dans la garantie fournie.

## Image

### Absence d'image (écran noir) et de son

- Vérifiez le raccordement de l'antenne/du câble.
- Branchez le téléviseur au secteur et appuyez sur la touche  sur le côté du téléviseur.
- Lorsque le témoin  (veille) s'allume en rouge, appuyez sur .

### Seuls des parasites ou de la neige apparaissent sur l'écran

- Vérifiez si l'antenne est brisée ou pliée.
- Vérifiez si l'antenne n'a pas atteint le terme de sa vie utile (trois à cinq ans pour une utilisation normale, un à deux ans au bord de la mer).

## Introduzione

La ringraziamo per avere scelto questo prodotto Sony. Prima di mettere in funzione il televisore, si prega di leggere attentamente il presente manuale e di conservarlo per farvi riferimento in futuro.

## Avviso per il funzionamento del televisore digitale

- Le funzioni relative al televisore digitale (DVB) saranno attive esclusivamente in paesi o zone dove vengano trasmessi i segnali digitali terrestri DVB-T (MPEG-2 e H.264/MPEG-4 AVC) o dove sia disponibile un servizio via cavo DVB-C compatibile (MPEG-2 e H.264/MPEG-4 AVC). Verificare con il proprio rivenditore locale la possibilità di ricevere un segnale DVB-T nella zona di residenza o chiedere al fornitore di servizi via cavo se il servizio DVB-C è adatto al funzionamento integrato con questo televisore.
- Il vostro fornitore di servizi via cavo potrà addebitare un costo aggiuntivo per tale servizio e richiedere che vengano accettati i propri termini e condizioni commerciali.
- Sebbene questo televisore segua le specifiche DVB-T e DVB-C, non è possibile garantire la compatibilità con future trasmissioni digitali terrestri DVB-T e digitali via cavo DVB-C.
- Alcune funzioni del televisore digitale potranno non essere disponibili in alcuni paesi/regioni e il cavo DVB-C potrà non funzionare correttamente con tutti i fornitori.

Per ottenere un elenco dei fornitori di servizi via cavo supportati, visitare il sito web per l'assistenza:

<http://support.sony-europe.com/TV/DVBC/>

Il fabbricante di questo prodotto è Sony Corporation, 1-7-1 Konan Minato-ku Tokyo, 108-0075, Giappone. Il rappresentante autorizzato ai fini della Compatibilità Elettromagnetica e della sicurezza del prodotto è Sony Deutschland GmbH, Hedelfinger Strasse 61, 70327, Stoccarda, Germania. Per qualsiasi problema relativo all'assistenza o alla garanzia, si prega di fare riferimento agli indirizzi indicati nei documenti di assistenza e garanzia forniti con il prodotto.

## Informazioni sui marchi

- DVB è un marchio depositato del progetto DVB.
- HDMI, il logo HDMI e High-Definition Multimedia

### DICHIARAZIONE DI CONFORMITÀ IN BASE ALL'ARTICOLO 2 PARAGRAFO B DEL D.M. 26.03.1992

Si dichiara che questi modelli sono stati assemblati nella Comunità Economica Europea nel rispetto delle disposizioni di cui al D.M. 26.03.92 ed in particolare sono conformi alle prescrizioni dell'articolo 1 dello stesso D.M.

### DICHIARAZIONE DI CONFORMITÀ

Si dichiara che gli apparecchi sono stati fabbricati in conformità all'Art. 2 Comma 1 del D.M. 28.08.95 n.548.

Le prescrizioni alle frequenze sono quelle indicate nel paragrafo 3 dell'allegato A al D.M. 25.06.85 e nel paragrafo 3 dell'allegato 1 al D.M. 27.08.87 e precisamente:

#### BANDE DI FREQUENZA

##### 1. Bande di frequenza:

Low VHF	E2 - C	Freq. da 48,25 a 82,25 MHz	Compreso Canale C
	S01 - S2	Freq. da 69,25 a 112,25 MHz	
	S3 - S10	Freq. da 119,25 a 168,25 MHz	
High VHF	E5 - E12	Freq. da 175,25 a 224,25 MHz	
	S11 - S20	Freq. da 231,25 a 294,25 MHz	
Hyperband	S21 - S36	Freq. da 303,25 a 423,25 MHz	
	S37 - S41	Freq. da 431,25 a 463,25 MHz	
UHF	E21 - E69	Freq. da 471,25 a 855,25 MHz	

##### 2. Per quanto attiene le frequenze intermedie, i valori di riferimento sono:

Multi - Standard	FI-Video:	7,3 MHz
	FI-Audio I:	1,8 MHz
	FI-Audio II:	1,56 MHz

##### 3. Oscillatore locale: Frequenza oscillatore locale superiore a quella del segnale.

Interface sono marchi di fabbrica o marchi depositati di HDMI Licensing LLC.

- Prodotto su licenza di Dolby Laboratories. Dolby e il simbolo doppio D sono marchi depositati di Dolby Laboratories.
- INFORMAZIONI SUL VIDEO DIVX: DivX® è un formato video digitale creato da DivX, Inc. Si tratta di un dispositivo ufficiale DivX Certified che riproduce filmati DivX video. Visitate [www.divx.com](http://www.divx.com) per ulteriori informazioni e strumenti software per convertire i file in filmati DivX. INFORMAZIONI SU VIDEO-ON-DEMAND DIVX: Questo dispositivo DivX Certified® deve essere registrato per poter riprodurre contenuti Video-on-Demand DivX (VOD). Per generare il codice di registrazione, individuare la sezione DivX VOD nel menu setup del dispositivo. Entrare in [vod.divx.com](http://vod.divx.com) con questo codice per completare il processo di registrazione e apprendere altre informazioni su DivX VOD.
- "BRAVIA" e BRAVIA sono marchi depositati di Sony Corporation.
- "XMB™" e "XrossMediaBar" sono marchi depositati di Sony Corporation e Sony Computer Entertainment Inc.



## Informazioni sul nome del modello usato nel presente manuale

Il numero "xx" che compare sul nome del modello, corrisponde a due cifre numeriche relative al design e alle varianti di colore.

↳

- Le illustrazioni utilizzate nel presente manuale si riferiscono al modello KDL-32EX402 salvo diversamente specificato.

## Ubicazione della targhetta di identificazione

Le targhette indicanti il n. del modello e il tipo di alimentazione (conformemente alle norme di sicurezza applicabili) sono ubicate nella parte posteriore del televisore.



# Indice

## *Guida per l'uso*

4

Informazioni di sicurezza .....	9
Precauzioni .....	10

## *i-MANUAL*

Visione del Manuale di istruzioni.....	11
--	----

## *Informazioni utili*

Installazione degli accessori (Staffa di montaggio a parete).....	12
Caratteristiche tecniche .....	15
Ricerca guasti.....	18

**DVB** : solo per canali digitali

- Prima di mettere in funzione il televisore, si prega di leggere attentamente "Informazioni di sicurezza" 9. Conservare il manuale per farvi riferimento in futuro.
- Tutte le istruzioni di funzionamento si possono trovare sullo schermo.
- Le istruzioni per "l'Installazione della staffa di montaggio a parete" sono presenti all'interno di questo manuale di istruzioni del televisore.

## 1: Verifica degli accessori

Cavo di alimentazione (1) (solo per KDL-46EX4xx)

Portacavo (1) (solo per KDL-40/32NX5xx)

Supporto (1)\*

Viti per supporto (4) (solo per KDL-46EX4xx)

Viti per supporto (4 + 3) (solo per KDL-40BX4/EX4xx, KDL-37EX4xx, KDL-32BX3/BX4/EX3/EX4xx, KDL-26EX3xx, KDL-22EX3xx)

Viti per supporto (4 + 4) (solo per KDL-40/32EX6xx, KDL-40/32NX5xx)

Telecomando RM-ED022 (1)

Telecomando RM-ED036 (1) (solo per KDL-40/32EX6xx)

Batterie AAA (2)

\* Smontato, tranne per i KDL-46EX4xx.

### Inserimento delle batterie nel telecomando

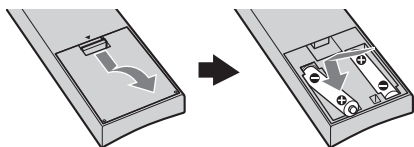

(solo per KDL-40/32EX6xx)

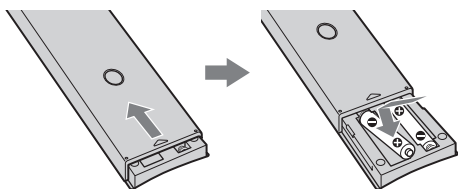



- Inserire le batterie rispettando la corretta polarità.
- Non utilizzare tipi diversi di batterie insieme o combinare batterie usate e nuove.
- Nel rispetto dell'ambiente, smaltire le batterie in modo corretto. Alcuni paesi potrebbero avere normative particolari per lo smaltimento delle batterie. Consultare le autorità locali.
- Maneggiare il telecomando con cura, evitando di lasciarlo cadere, calpestarlo o rovesciarlo sopra liquidi di alcun tipo.
- Non posizionare il telecomando in prossimità di fonti di calore, in luoghi direttamente esposti alla luce solare o in stanze umide.

## 2: Fissaggio del supporto

Eseguire le operazioni di assemblaggio richieste prima di collocare sul supporto.

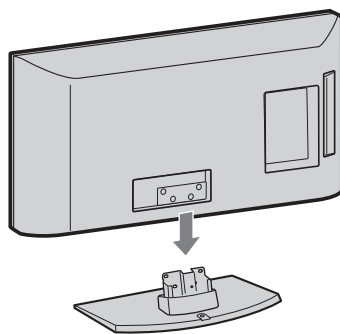
- 1 Per informazioni sull'installazione corretta per determinati modelli di televisore, consultare l'opuscolo fornito con il supporto da tavolo.
- 2 Collocare il televisore sul supporto. Prestare attenzione a non interferire con i cavi.



- 3 Fissare il televisore al supporto in base all'indicazione delle frecce  che fungono da guida per i fori delle viti utilizzando le viti appositamente fornite.

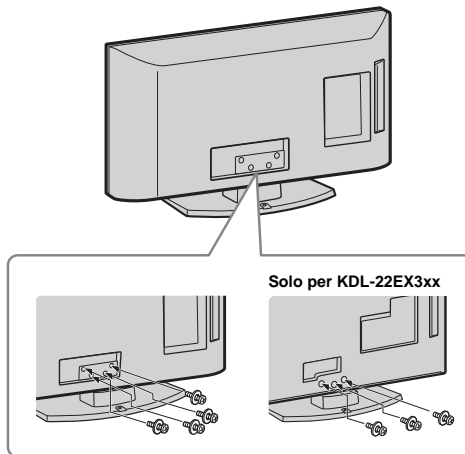

- Qualora si utilizzi un cacciavite elettrico, impostare la coppia di serraggio a circa 1,5 N·m (15 kgf·cm).

# 3: Collegamento di un'antenna/via Cavo/ videoregistratore/ registratore DVD

## Collegamento della sola antenna/via Cavo

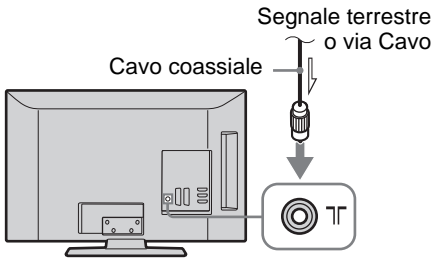

## Collegamento di un'antenna/via Cavo/ videoregistratore/registratore DVD tramite SCART

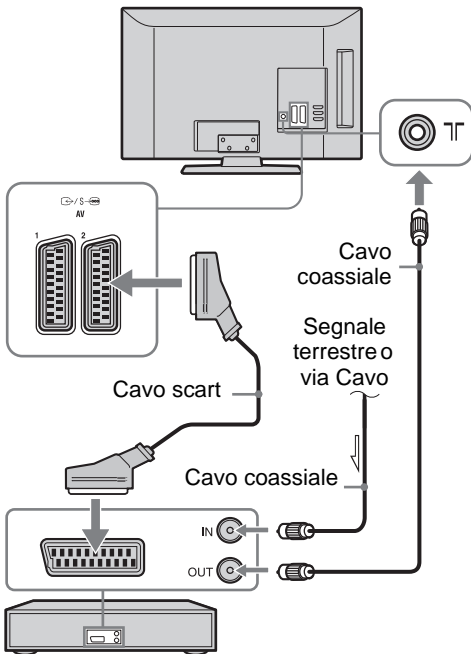

Videoregistratore/registratore DVD

- Le uscite AV1 sono disponibili solo per i canali TV analogici.
- Uscite AV2 per collegamento allo schermo in uso (eccetto PC, HDMI, Component, USB).

## Collegamento di un'antenna/via Cavo/ videoregistratore/registratore DVD tramite HDMI

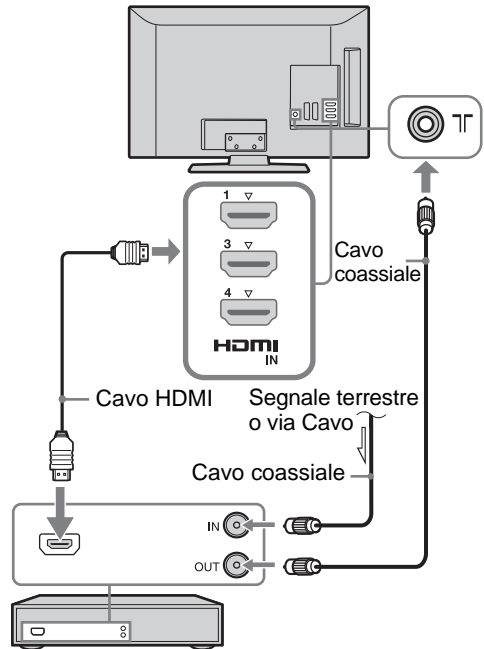

Videoregistratore/registratore DVD

# 4: Fissaggio antirovesciamento del televisore

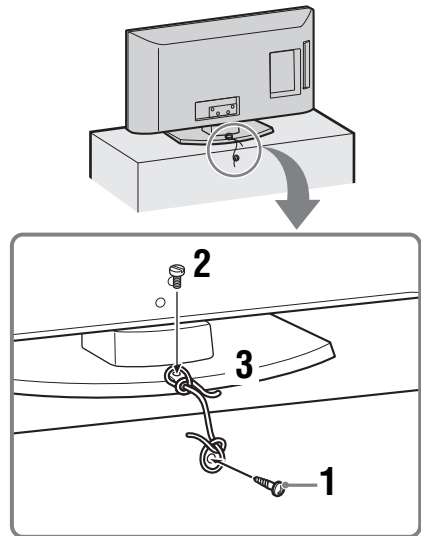

- 1 Inserire una vite per legno (diametro 4 mm, non in dotazione) nel supporto del televisore.
- 2 Installare una vite per ferro (M4 × 16, non in dotazione) nell'apposito foro posto sul basamento del televisore.
- 3 Legare la vite per legno e la vite per ferro con un cordino robusto.



- Per fissare il televisore è disponibile un kit con cinghie di supporto opzionale Sony. Rivolgersi al centro di assistenza Sony più vicino per acquistare il kit. Tenere a portata di mano il nome del modello del televisore per l'acquisto.

## 5: Raggruppamento dei cavi

(solo per KDL-40/32NX5xx)

I cavi di collegamento possono essere raccolti con una fascetta come mostrato di seguito.

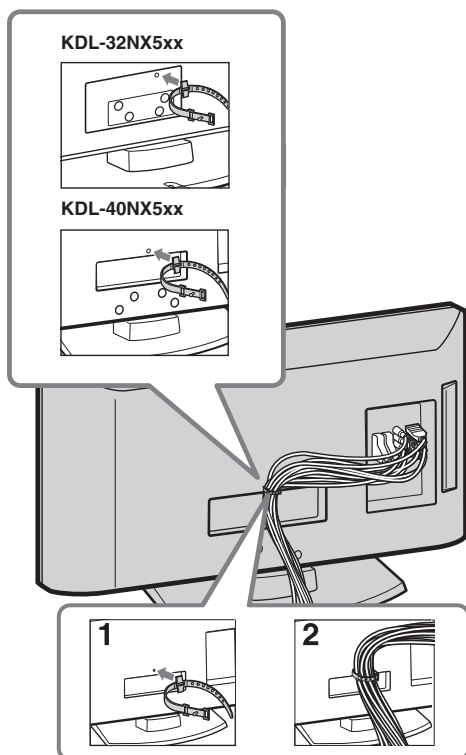

- Non raccogliere il cavo di alimentazione nello stesso fascio degli altri cavi di collegamento.

## 6: Selezione della lingua, della nazione/ regione e del luogo

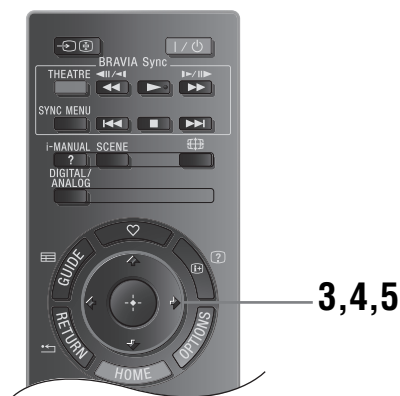
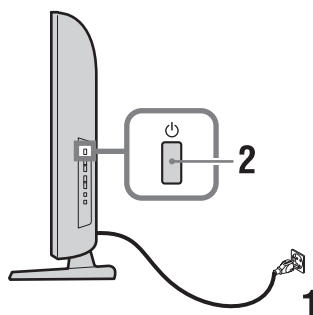

- 1 Collegare il televisore alla presa di rete (220-240 V CA, 50 Hz).
- 2 Premere sul fianco del televisore. Alla prima accensione del televisore, sullo schermo appare il menu di selezione della lingua.
  - Quando si accende il televisore, l'indicatore di alimentazione si accende con luce verde.
- 3 Premere per selezionare la lingua visualizzata sulle schermate di menu, quindi premere .



- 4 Premere  $\uparrow/\downarrow$  per selezionare la nazione/ regione in cui verrà utilizzato il televisore, quindi premere  $\oplus$ .



Se la nazione/regione desiderata per l'utilizzo del televisore non è visualizzata nell'elenco, selezionare “-” in luogo della nazione/regione.

- 5 Premere  $\uparrow/\downarrow$  per selezionare il luogo in cui verrà utilizzato il televisore, quindi premere  $\oplus$ .



In modalità Negozio, alcune impostazioni verranno periodicamente ripristinate per l'uso Negozio.

Questa opzione consente di selezionare la modalità di visualizzazione dell'immagine iniziale appropriata in base alle condizioni di illuminazione dell'ambiente.

- 2 Premere  $\uparrow/\downarrow$  per selezionare “Antenna” o “via Cavo”, quindi premere  $\oplus$ . Selezionando “via Cavo”, compare la schermata per la selezione del tipo di scansione. Vedere “Per effettuare la preselezione del televisore per via Cavo” (pagina 7). Il televisore inizia a cercare tutti i canali digitali disponibili, quindi tutti i canali analogici disponibili. Questa operazione potrebbe richiedere un po' di tempo; non premere alcun tasto sul televisore o sul telecomando durante questa procedura.

#### Qualora compaia un messaggio di conferma del collegamento dell'antenna

Non sono stati individuati canali digitali o analogici. Controllare tutti i collegamenti dell'antenna/del cavo e premere  $\oplus$  per avviare nuovamente la preselezione automatica.

- 3 Ordinamento Programmi (Solo in modalità analogica): Consente di modificare l'ordine in cui i canali analogici vengono memorizzati sul televisore.

1 Premere  $\uparrow/\downarrow$  per selezionare il canale che si desidera spostare in una nuova posizione, quindi premere  $\rightleftarrows$ .

2 Premere  $\uparrow/\downarrow$  per selezionare la nuova posizione da assegnare al canale, quindi premere  $\oplus$ .

Se non si desidera modificare l'ordine di memorizzazione dei canali analogici sul televisore, premere HOME per passare al punto successivo.

- Questo passaggio non apparirà se si trova un qualsiasi canale analogico.

Sullo schermo comparirà il messaggio “Impostazione completata”. Premere  $\oplus$ .

Ora il televisore ha preselezionato tutti i canali disponibili.



- **Aggiornamento sistema**  
È possibile aggiornare il sistema del televisore utilizzando una memoria USB. È possibile ottenere informazioni dal sito Web sotto indicato.  
<http://support.sony-europe.com/TV/>

#### Per effettuare la preselezione del televisore per via Cavo

- 1 Premere  $\oplus$ .
- 2 Premere  $\uparrow/\downarrow$  per selezionare “Scansione rapida” o “Scansione completa”, quindi premere  $\oplus$ .

“**Scansione rapida**”: i canali vengono preselezionati in base alle informazioni dell'operatore dei servizi via cavo nell'ambito del segnale di trasmissione.

L'impostazione consigliata per “Frequenza” e “ID rete” è “Auto”.

Questa opzione è consigliata per una preselezione rapida se supportata dall'operatore dei servizi via cavo.

*Continua*

## 7: Preselezione automatica del televisore

- 1 Premere  $\oplus$ .



Qualora l'opzione "Scansione rapida" non effettui la preselezione, utilizzare il metodo "Scansione completa" di seguito.

**"Scansione completa"**: Vengono preselezionati e memorizzati tutti i canali disponibili. Questa operazione potrebbe richiedere un po' di tempo. Questa opzione è consigliata quando la "Scansione rapida" non è supportata dal provider dei servizi via cavo.

Per ulteriori informazioni sui provider di servizi via cavo supportati, visitare il sito web per l'assistenza: <http://support.sony-europe.com/TV/DVBC>

- 3** Premere  $\leftarrow/\rightarrow/\uparrow$  per selezionare "Avvio". Il televisore inizia a ricercare i canali. Non premere alcun tasto sul televisore o sul telecomando.



- Alcuni provider di servizi via cavo non supportano "Scansione rapida". Qualora non venga rilevato alcun canale utilizzando l'opzione "Scansione rapida", effettuare una "Scansione completa".

## Regolare l'angolazione di visualizzazione della TV

Questa TV si può regolare entro le angolazioni sottoindicate.

(solo per KDL-40/32NX5xx)

### Regolare l'angolazione sinistra e destra (piattaforma girevole)

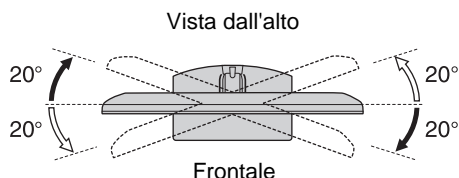

(solo per KDL-22EX3xx)

### Regolare l'inclinazione

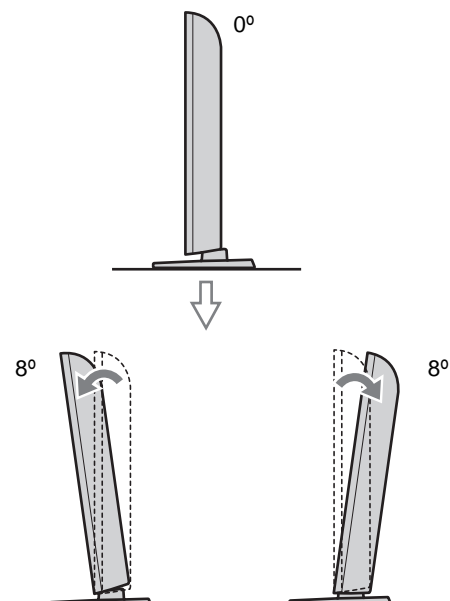

## Distacco del supporto da tavolo dal televisore



- Non rimuovere il supporto da tavolo per nessuna ragione, se non per montare il televisore a parete.

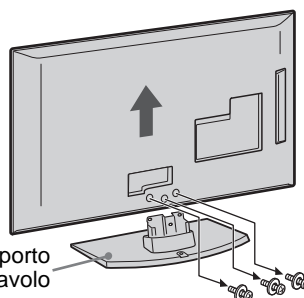
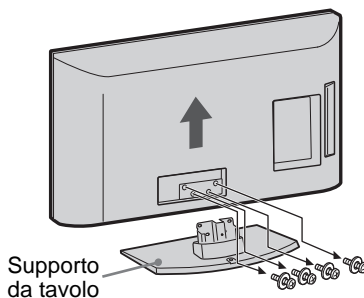

(solo per KDL-22EX3xx)



- Prima di accendere il televisore, accertarsi che sia in posizione verticale. Non accendere l'apparecchiatura televisiva con il pannello LCD rivolto verso il basso per evitare irregolarità nell'uniformità dell'immagine.

# Informazioni di sicurezza

## Installazione/Impostazione

Installare e utilizzare il televisore attenendosi alle istruzioni fornite di seguito al fine di evitare il rischio di incendi, scosse elettriche o danni e/o lesioni.

### Installazione

- Il televisore deve essere installato in prossimità di una presa di rete facilmente accessibile.
- Collocare il televisore su una superficie piana e stabile.
- Per l'installazione a parete rivolgersi esclusivamente a personale qualificato.
- Per motivi di sicurezza, si consiglia caldamente di utilizzare esclusivamente accessori Sony, compresi:
  - Staffa di montaggio a parete SU-WL500 (KDL-46EX4xx, KDL-40BX4/EX4/EX6/NX5xx, KDL-37EX4xx, KDL-32BX3/BX4/EX3/EX4/EX6/NX5xx)
  - Staffa di montaggio a parete SU-WL100 (KDL-26EX3xx, KDL-22EX3xx)
- Per fissare i ganci di montaggio al televisore, utilizzare le viti fornite in dotazione con la staffa per l'installazione a parete. La lunghezza delle viti in dotazione è compresa tra 8 mm e 12 mm, misurata dalla superficie di fissaggio del gancio di montaggio. Il diametro e la lunghezza delle viti differiscono in base al modello di staffa per il montaggio a parete. L'uso di viti diverse da quelle in dotazione può determinare danni interni al televisore o provocarne la caduta, ecc.

8 mm - 12 mm

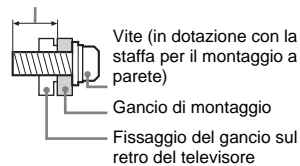

### Trasporto

- Prima di trasportare il televisore, scollegare tutti i cavi.
- Per trasportare un televisore di grandi dimensioni sono necessarie due o tre persone.
- Se il televisore viene trasportato a mano, sollevarlo come illustrato a destra. Non esercitare pressione sul pannello LCD.
- Durante il sollevamento o lo spostamento del televisore, sorreggerlo saldamente dal fondo.
- Durante il trasporto, non sottoporre il televisore a urti o vibrazioni eccessive.
- Nel caso in cui si renda necessario trasportare il televisore per farlo riparare o per un trasloco, richiederlo sempre nell'imballaggio originale.

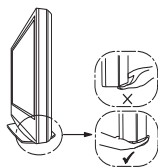

### Ventilazione

- Non coprire i fori di ventilazione o inserire oggetti nel mobile.
- Lasciare un po' di spazio intorno al televisore.
- Si raccomanda caldamente di utilizzare la staffa di montaggio a parete Sony al fine di consentire un'adeguata circolazione dell'aria.

#### Installato a parete

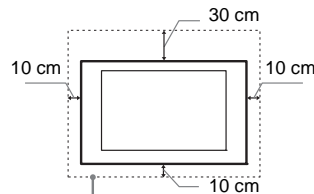

Spazio minimo indispensabile attorno al televisore.

#### Installato sul supporto

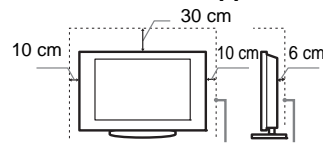

Spazio minimo indispensabile attorno al televisore.

- Per garantire una ventilazione adeguata ed evitare l'accumulo di sporcizia e polvere:
  - Non posare il televisore piatto, né installarlo in posizione capovolta, girato all'indietro o lateralmente.
  - Non posizionare il televisore su uno scaffale o dentro un armadio.
  - Non coprire il televisore con tessuti od oggetti, come per esempio tende, giornali e simili.
  - Non installare il televisore nel modo indicato di seguito.

Circolazione dell'aria bloccata.

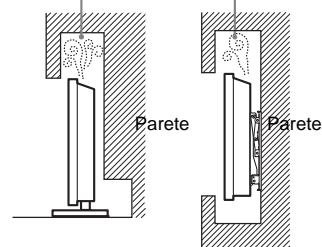

### Cavo di alimentazione

Maneggiare il cavo e la presa di rete nel modo indicato di seguito al fine di evitare il rischio di incendi, scosse elettriche o danni e/o lesioni:

- Utilizzare soltanto cavi di alimentazione forniti da Sony, non di altre marche.
- Inserire completamente la spina nella presa di rete.
- Utilizzare il televisore esclusivamente con alimentazione da 220-240 V CA.
- Prima di effettuare i collegamenti, per motivi di sicurezza assicurarsi di aver scollegato il cavo di alimentazione e prestare attenzione a non rimanere impigliati nei cavi con i piedi.

- Disinserire il cavo di alimentazione dalla presa di rete prima di effettuare operazioni sul televisore o di spostarlo.
- Tenere il cavo di alimentazione lontano da fonti di calore.
- Scollegare e pulire regolarmente la spina del cavo di alimentazione. Se la spina è ricoperta di polvere ed è esposta a umidità, l'isolamento potrebbe deteriorarsi e provocare un incendio.

### Note

- Non utilizzare il cavo di alimentazione fornito su altri apparecchi.
- Non sottoporre a pressione, piegare o attorcigliare eccessivamente il cavo di alimentazione. I fili interni potrebbero scoprirsi o danneggiarsi.
- Non modificare il cavo di alimentazione.
- Non collocare oggetti pesanti sul cavo di alimentazione.
- Non tirare il cavo di alimentazione per disinserirlo.
- Non collegare un numero eccessivo di apparecchiature alla medesima presa di rete.
- Non utilizzare una presa di rete inadeguata alla spina in uso.

### Uso proibito

Non installare/utilizzare il televisore in luoghi, ambienti o situazioni come quelle elencate di seguito: il televisore potrebbe presentare un malfunzionamento e provocare incendi, scosse elettriche, danni e/o lesioni.

### Luogo:

All'aperto (esposto alla luce solare diretta), in spiaggia, su imbarcazioni, all'interno di un veicolo, in ambiente medico, in posizioni instabili, esposto all'acqua, pioggia, umidità o fumo.

### Ambiente:



- Per evitare rischi d'incendio, tenere sempre le candele o altre fiamme libere lontane da questo prodotto.
- Luoghi caldi, umidi o eccessivamente polverosi; esposti all'ingresso di insetti; dove potrebbero essere soggetti a vibrazioni meccaniche; nelle vicinanze di oggetti infiammabili (candele, ecc.). Non esporre il televisore a sgocciolamento o spruzzi e non posizionarvi sopra oggetti contenenti liquidi, come per esempio vasi.

### Situazione:

Non utilizzare con le mani bagnate, senza il mobile o con accessori diversi da quelli raccomandati dal fabbricante. Durante i temporali scollegare il televisore dalla presa di rete e dall'antenna.

### Rottura di componenti:

- Non tirare oggetti contro il televisore. Il vetro dello schermo potrebbe rompersi a causa dell'impatto e provocare lesioni gravi.
- Se la superficie del televisore si rompe, non toccarla finché non è stato scollegato il cavo di alimentazione. In caso contrario, potrebbero generarsi scosse elettriche.

### Periodi di inutilizzo

- Qualora si preveda di non utilizzare il televisore per numerosi giorni, esso dovrà essere scollegato dalla presa di rete per motivi ambientali e di sicurezza.

*Continua*

- Anche se spento, il televisore non è scollegato dalla rete elettrica; per scollegare completamente il televisore, estrarre la spina dalla presa di rete.
- Alcuni televisori potrebbero comunque disporre di funzioni che per operare correttamente richiedono di lasciare il televisore in standby.

## Bambini

- Impedire ai bambini di salire sul televisore.
- Tenere gli accessori di piccole dimensioni lontano dalla portata dei bambini, affinché non vengano accidentalmente ingeriti.

## Qualora si verifichino i seguenti problemi...

**Spegner**e il televisore e disinserire immediatamente il cavo di alimentazione qualora si verifichino i seguenti problemi.

Rivolgersi al proprio rivenditore o a Sony per fare controllare il televisore da personale opportunamente qualificato.

### Quando:

- Il cavo di alimentazione è danneggiato.
- La presa di rete è inadeguata alla spina in uso.
- Il televisore è danneggiato per una caduta, un urto o un oggetto lanciato.
- All'interno del televisore sono penetrate sostanze liquide o oggetti solidi.

## Precauzioni

### Visione del televisore

- Si consiglia la visione del televisore in condizioni di luce adatta, in quanto condizioni di luce scarsa o periodi prolungati danneggiano la vista.
- Onde evitare danni all'udito, durante l'uso delle cuffie regolare il volume a livelli moderati.

### Schermo LCD

- Per quanto lo schermo LCD sia realizzato con tecnologia ad alta precisione e disponga del 99,99% od oltre di pixel effettivi, potranno comparire ripetutamente punti neri o luminosi (rossi, blu o verdi) sullo schermo. Ciò costituisce una caratteristica di fabbricazione dello schermo LCD e non è un problema di funzionamento.
- Non spingere o graffiare il filtro anteriore e non posizionare oggetti sopra al televisore. L'immagine potrà risultare non uniforme o lo schermo LCD danneggiato.
- Se il televisore viene utilizzato in un luogo freddo, le immagini potrebbero risultare distorte o più scure del normale. Non si tratta di un problema di funzionamento, bensì di un fenomeno che scompare con l'aumento della temperatura.
- Se vengono visualizzati in modo continuo fermi immagine, è possibile che si presenti un'immagine residua. Tale immagine scompare dopo alcuni istanti.
- Durante l'uso del televisore, lo schermo e il rivestimento si scaldano. Non si tratta di un problema di funzionamento.
- Lo schermo LCD contiene piccole quantità di cristalli liquidi. I tubi fluorescenti utilizzati in questo televisore, contengono mercurio. Per lo

smaltimento attenersi ai regolamenti e alle normative locali.

## Cura e pulizia della superficie dello schermo e del rivestimento

Verificare di avere disinserito il cavo di alimentazione collegato al televisore dalla presa di rete prima di procedere alla pulizia.

Per evitare il degradamento del materiale o del rivestimento dello schermo, prendere le seguenti precauzioni.

- Per rimuovere la polvere dalla superficie dello schermo e dal rivestimento, utilizzare un panno morbido e procedere con delicatezza. Se la polvere persiste, utilizzare un panno morbido leggermente inumidito con una soluzione detergente neutra diluita.
- Non spruzzare acqua o detergente direttamente sul televisore. Potrebbe gocciolare verso la parte inferiore dello schermo o altre parti esterne causando danni al funzionamento.
- Non utilizzare spugnette abrasive, detersivi alcalini o acidi, polveri abrasive o solventi volatili quali alcool, benzene, diluenti o insetticidi. L'uso di tali materiali o il contatto prolungato con gomma o materiali vinilici potrebbero danneggiare la superficie dello schermo e il materiale di rivestimento del televisore.
- Si consiglia di passare di tanto in tanto l'aspirapolvere sulle aperture di ventilazione per garantire una ventilazione adeguata.
- Per regolare l'angolazione del televisore, spostarlo lentamente in modo da evitare che muovendolo scivoli dalla base.

## Apparecchiature opzionali

- Mantenere i componenti opzionali o eventuali apparecchiature che emettono radiazioni elettromagnetiche lontano dal televisore. In caso contrario, si potranno verificare distorsioni dell'immagine e/o disturbi dell'audio.
- Il presente apparecchio è stato testato ed è risultato conforme ai limiti imposti dalla Direttiva EMC utilizzando un cavo del segnale di collegamento di lunghezza inferiore a 3 metri.

## Batterie

- Inserire le batterie rispettando la corretta polarità.
- Non utilizzare tipi diversi di batterie insieme o combinare batterie usate e nuove.
- Nel rispetto dell'ambiente, depositare le batterie scariche negli appositi contenitori adibiti alla raccolta differenziata. Alcune regioni potrebbero avere normative particolari per lo smaltimento delle batterie. Consultare le autorità locali.
- Maneggiare il telecomando con cura, evitando di lasciarlo cadere, calpestarlo o rovesciarlo sopra liquidi di alcun tipo.
- Non posizionare il telecomando in prossimità di fonti di calore, né in luoghi direttamente esposti alla luce solare o in stanze umide.

## Smaltimento del televisore



**Trattamento del dispositivo elettrico o elettronico a fine vita (applicabile in**

## tutti i paesi dell'Unione Europea e in altri paesi europei con sistema di raccolta differenziata)

Questo simbolo sul prodotto o sulla confezione indica che il prodotto non deve essere considerato come un normale rifiuto domestico, ma deve invece essere consegnato ad un punto di raccolta appropriato per il riciclo di apparecchi elettrici ed elettronici. Assicurandovi che questo prodotto sia smaltito correttamente, voi contribuirete a prevenire potenziali conseguenze negative per l'ambiente e per la salute che potrebbero altrimenti essere causate dal suo smaltimento inadeguato. Il riciclaggio dei materiali aiuta a conservare le risorse naturali. Per informazioni più dettagliate circa il riciclaggio di questo prodotto, potete contattare l'ufficio comunale, il servizio locale di smaltimento rifiuti oppure il negozio dove l'avete acquistato.

In caso di smaltimento abusivo di apparecchiature elettriche e/o elettroniche potrebbero essere applicate le sanzioni previste dalla normativa applicabile (valido solo per l'Italia).



**Trattamento delle pile esauste (applicabile in tutti i paesi dell'Unione Europea e in altri**

**paesi Europei con sistema di raccolta differenziata).**

Questo simbolo sul prodotto o sulla confezione indica che la pila non deve essere considerata un normale rifiuto domestico. Su alcuni tipi di pile questo simbolo potrebbe essere utilizzato in combinazione con un simbolo chimico. I simboli chimici per il mercurio (Hg) o per il piombo (Pb) sono aggiunti, se la batteria contiene più dello 0,0005% di mercurio o dello 0,004% di piombo. Assicurandovi che le pile siano smaltite correttamente, contribuirete a prevenire potenziali conseguenze negative per l'ambiente e per la salute che potrebbero altrimenti essere causate dal loro inadeguato smaltimento. Il riciclaggio dei materiali aiuta a conservare le risorse naturali. In caso di prodotti che per motivi di sicurezza, prestazione, protezione dei dati, richiedono un collegamento fisso ad una pila interna, la stessa dovrà essere sostituita solo da personale di assistenza qualificato. Consegnare il prodotto a fine vita al punto di raccolta idoneo allo smaltimento di apparecchiature elettriche ed elettroniche, questo assicura che anche la pila al suo interno venga trattata correttamente. Per le altre pile consultate la sezione relativa alla rimozione sicura delle pile. Consegnare le pile esauste presso i punti di raccolta indicati per il riciclo. Per informazioni più dettagliate circa lo smaltimento della pila esausta o del prodotto, potete contattare il Comune, il servizio locale di smaltimento rifiuti oppure il negozio dove l'avete acquistato.















## **i-MANUAL**

Consente di visualizzare il manuale di istruzioni sullo schermo.

---

### ***Visione del Manuale di istruzioni***

- 1** Premere **i-MANUAL**.
- 2** Premere / per selezionare un argomento dall'Indice, quindi premere .  
Utilizzare i tasti colorati corrispondenti per andare alla pagina successiva o a quella precedente e per tornare all'Indice.  
Se la spiegazione è collegata a un altro argomento, apparirà il simbolo . Premere /// per selezionare , quindi premere . Premere  **RETURN** per tornare indietro.
- 3** Premere  **RETURN** per uscire.



- Il XMB™ (XrossMediaBar) è un menu di funzioni BRAVIA e sorgenti di ingresso visualizzate sullo schermo del televisore.

## Installazione degli accessori (Staffa di montaggio a parete)

### Per i clienti:

Per ragioni di protezione e sicurezza del prodotto, Sony consiglia fortemente che l'installazione del televisore venga eseguita da rivenditori Sony o da installatori autorizzati. Non tentare di installare il televisore da soli.

### Per i rivenditori e gli installatori Sony:

Prestare la massima attenzione alla sicurezza durante l'installazione, la manutenzione periodica e l'analisi di questo prodotto.

Per l'installazione del televisore può essere utilizzata la staffa per montaggio a parete SU-WL500 (KDL-46EX4xx, KDL-40BX4/EX4/EX6/NX5xx, KDL-37EX4xx, KDL-32BX3/BX4/EX3/EX4/EX6/NX5xx) / SU-WL100 (KDL-26EX3xx, KDL-22EX3xx) (venduta separatamente).

- Per eseguire correttamente l'installazione, consultare le istruzioni fornite insieme alla Staffa di montaggio a parete.
- Vedere "Distacco del supporto da tavolo dal televisore" (pagina 8).



- Collocare il televisore sul supporto da tavolo, fissando il gancio di montaggio.

**KDL-46EX4xx**  
**KDL-40BX4/EX4/EX6/NX5xx**  
**KDL-37EX4xx**  
**KDL-32BX3/BX4/EX3/EX4/EX6/NX5xx**

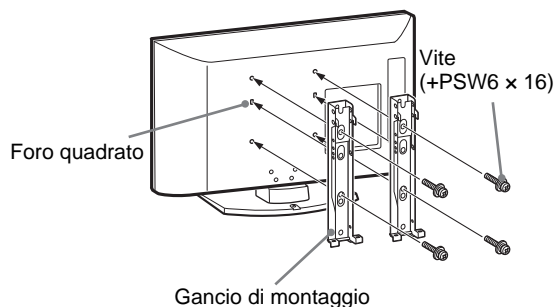

**KDL-26EX3xx**  
**KDL-22EX3xx**

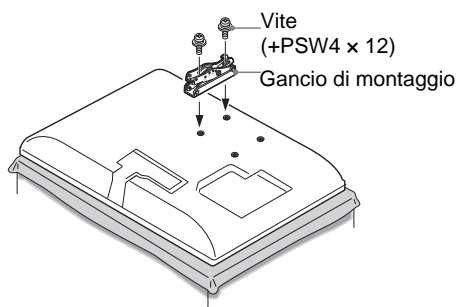

Per l'installazione di questo prodotto è richiesta una certa capacità, specialmente per determinare la resistenza della parete per sopportare il peso del televisore. Assicurarsi di affidare il fissaggio di questo prodotto alla parete a rivenditori Sony o installatori autorizzati e di prestare adeguata attenzione alla sicurezza durante l'installazione. Sony non può essere ritenuta responsabile per eventuali danni o lesioni causati da un uso errato o un'installazione non appropriata.

## Tabella delle dimensioni di installazione del televisore

KDL-46EX4xx  
 KDL-40BX4/EX4/EX6/NX5xx  
 KDL-37EX4xx  
 KDL-32BX3/BX4/EX3/EX4/EX6/NX5xx

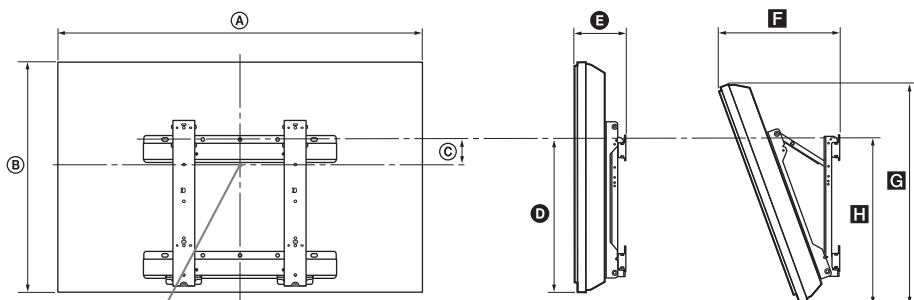

Punto centrale dello schermo

KDL-26EX3xx  
 KDL-22EX3xx

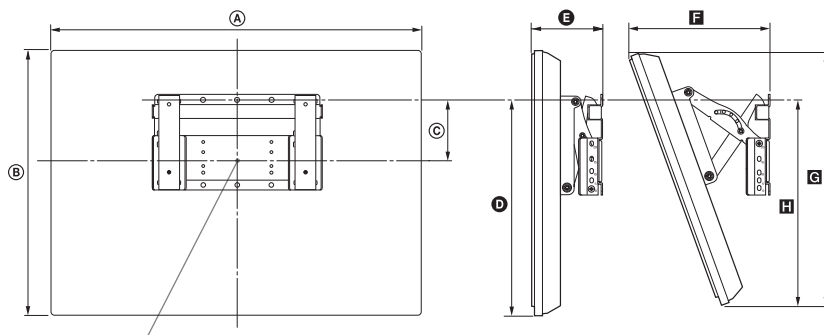

Punto centrale dello schermo

Unità: cm

Nome del modello	Dimensioni del display		Dimensione centrale dello schermo	Lunghezza per ciascun angolo di montaggio				
	A	B		Angolo (0°)		Angolo (20°)		
				D	E	F	G	H
KDL-46EX4xx	112,7	67,4	8,4	42,4	16,2	36,9	64,0	46,4
KDL-40NX5xx	102,3	62,8	12,2	43,9	16,0	34,9	59,1	47,9
KDL-40BX4xx	99,6	59,8	12,2	42,5	15,9	34,1	56,6	46,2
KDL-40EX4xx	99,2	59,8	12,2	42,5	16,0	34,1	56,7	46,3
KDL-40EX6xx	95,2	58,1	13,3	43,1	12,0	29,7	54,6	45,4
KDL-37EX4xx	92,1	56,4	14,0	42,7	15,8	32,7	53,4	46,3
KDL-32NX5xx	82,5	51,7	17,2	43,2	15,6	30,9	48,8	47,1
KDL-32BX3/BX4xx	80,4	49,7	17,2	42,6	15,6	30,3	47,9	46,0
KDL-32EX3/EX4xx	80,0	49,7	17,2	42,6	15,7	30,3	47,0	46,1
KDL-32EX6xx	76,4	47,5	18,5	43,1	12,0	26,0	47,3	45,4
KDL-26EX3xx	67,2	42,3	9,7	31,5	16,0	26,2	40,2	32,3
KDL-22EX3xx	55,1	36,7	13,3	32,9	14,3	22,2	34,8	32,8

Le cifre nella suddetta tabella possono variare leggermente a seconda dell'installazione.

### AVVERTENZA

La parete su cui il televisore sarà installato deve essere in grado di supportare un peso di almeno quattro volte quello del televisore. Per informazioni sul suo peso, consultare le "Caratteristiche tecniche" (pagina 15).

## Diagramma/tabella delle posizioni delle viti e dei ganci

Nome del modello	Posizione delle viti	Posizione dei ganci
KDL-46EX4xx	d, g	b
KDL-40BX4/EX4/NX5xx	d, g	b
KDL-40EX6xx	e, j	b
KDL-37EX4xx	d, g	b
KDL-32BX3/BX4/EX3/EX4/NX5xx	e, g	c
KDL-32EX6xx	f, j	c
KDL-26EX3xx	—	a
KDL-22EX3xx	—	b

**KDL-46EX4xx**

**KDL-40BX4/EX4/EX6/NX5xx**

**KDL-37EX4xx**

**KDL-32BX3/BX4/EX3/EX4/EX6/NX5xx**

**Posizione delle viti**

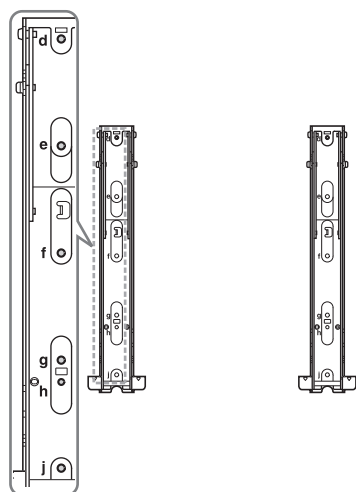

**Posizione dei ganci**

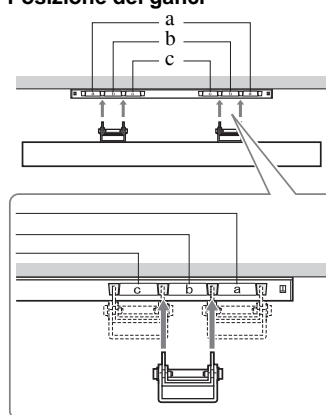







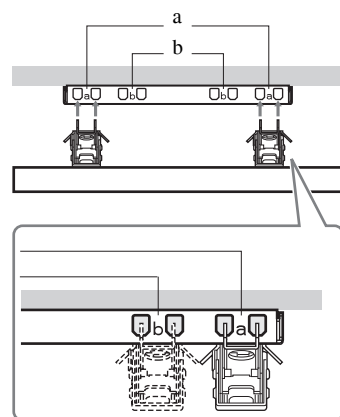





**KDL-26EX3xx**

**KDL-22EX3xx**

**Posizione dei ganci**



# Caratteristiche tecniche

Nome del modello	KDL-46EX4xx	KDL-40BX4/EX4/EX6/NX5xx	KDL-37EX4xx	KDL-32BX3/BX4/EX3/EX4/EX6/NX5xx	KDL-26EX3xx	KDL-22EX3xx	
<b>Sistema</b>							
Sistema pannello	Pannello LCD (Display Cristalli Liquidi)						
Sistema televisivo	In base alla selezione della nazione/regione Analogico: B/G/H, D/K, L, I Digitale: DVB-T, DVB-C						
Sistema Colore/Video	Analogico: PAL, PAL60 (solo ingresso video), SECAM, NTSC3.58, NTSC4.43 (solo ingresso video) Digitale: MPEG-2 MP@ML/HL, H.264/MPEG-4 AVC HP@L4.0, MP@L3.0						
Copertura dei canali	Analogico: 46.25 - 855.25 MHz Digitale: VHF/UHF						
Uscita audio	10 W + 10 W (RMS)				8 W + 8 W (RMS)	5 W + 5 W (RMS)	
<b>Ingressi/uscite</b>							
Antenna	Terminale esterno 75 ohm per VHF/UHF						
 AV1*1	Connettore scart a 21 pin con ingresso audio/video, ingresso RGB, ingresso S-Video, e uscita audio/video TV analogica.						
 AV2*2	Connettore scart a 21 pin con ingresso audio/video, ingresso RGB, ingresso S-Video, e uscita audio/video.						
 COMPONENT IN	Formati supportati: 1080p, 1080i, 720p, 576p, 576i, 480p, 480i Y: 1 Vp-p, 75 ohm, 0,3 V sincron negativa/Pb/Cb: 0,7 Vp-p, 75 ohm/ Pr/Cr: 0,7 Vp-p, 75 ohm						
 COMPONENT IN	Ingresso audio (connettori fono)						
HDMI IN 1, 2, 3, 4	Video: 1080p, 1080p24, 1080i, 720p, 576p, 576i, 480p, 480i Audio: PCM lineare due canali 32, 44,1 e 48 kHz, 16, 20 e 24 bit, Dolby Digital PC (vedere a pagina 17) Audio analogico (mini-jack) (solo HDMI1)						
 AV3	Ingresso video (connettore fono)						
 AV3	Ingresso audio (connettori fono)						
 DIGITAL AUDIO OUT (OPTICAL)	Connettore ottico digitale (PCM lineare due canali, Dolby Digital)						
	Uscita audio (Sinistra/Destra) - (connettori fono)						
PC IN 	Ingresso PC (15 Dsub) (vedere a pagina 17) G: 0,7 Vp-p, 75 ohm, non Sync on Green/B: 0,7 Vp-p, 75 ohm/ R: 0,7 Vp-p, 75 ohm, Sincronismo H/V: livello TTL  Ingresso audio per PC (mini-jack)						
	Uscita cuffia						
	Porta USB						
	Alloggiamento CAM (Modulo di accesso condizionale)						
<b>Alimentazione e altre informazioni</b>							
Requisiti di alimentazione	220-240 V CA, 50 Hz						
Dimensioni schermo (misurati in diagonale)	46 pollici / circa 117 cm	40 pollici / circa 102 cm	37 pollici / circa 94 cm	32 pollici / circa 80 cm	26 pollici / circa 66 cm	22 pollici / circa 55 cm	
Risoluzione schermo	1.920 punti (orizzontale) x 1.080 linee (verticale) (KDL-46EX4xx, KDL-40BX4/EX4/EX6/NX5xx, KDL-37EX4xx, KDL-32BX4/EX4/EX6/NX5xx) 1.366 punti (orizzontale) x 768 linee (verticale) (KDL-32BX3/EX3xx, KDL-26EX3xx, KDL-22EX3xx)						
Potenza assorbita	in modalità "Casa"/ "Standard"	142 W	110 W 75,0 W (KDL-40EX6xx)	95,0 W	73,0 W 61,0 W (KDL-32EX6xx)	52,0 W	39,0 W
	in modalità "Negozio"/ "Brillante"	183 W	146 W 92 W (KDL-40EX6xx)	120 W	94 W 75 W (KDL-32EX6xx)	62 W	46 W
Potenza assorbita in modalità standby*3	0,19 W						

Nome del modello		KDL-46EX4xx	KDL-40BX4/EX4/EX6/NX5xx	KDL-37EX4xx	KDL-32BX3/BX4/EX3/EX4/EX6/NX5xx	KDL-26EX3xx	KDL-22EX3xx
Consumo energetico in modalità spento		0,18 W					
Consumo elettrico medio annuale*4		207 kWh	161 kWh 96 kWh (KDL-40EX6xx)	139 kWh	107 kWh 85 kWh (KDL-32EX6xx)	76 kWh	57 kWh
Dimensioni (l x h x p) (circa)	(con il supporto)	112,7 x 71,1 x 29,4 cm	102,3 x 66,5 x 31,0 cm (KDL-40NX5xx) 99,6 x 63,5 x 25,0 cm (KDL-40BX4xx) 99,2 x 63,5 x 25,0 cm (KDL-40EX4xx) 95,2 x 61,3 x 25,0 cm (KDL-40EX6xx)	92,1 x 59,9 x 25,1 cm	82,5 x 55,4 x 26,0 cm (KDL-32NX5xx) 80,4 x 53,2 x 22,0 cm (KDL-32BX3/BX4xx) 80,0 x 53,2 x 22,0 cm (KDL-32EX3/EX4xx) 76,4 x 50,7 x 25,0 cm (KDL-32EX6xx)	67,2 x 45,9 x 22,0 cm	55,1 x 40,2 x 21,5 cm
	(senza supporto)	112,7 x 67,4 x 10,2 cm	102,3 x 62,8 x 10,0 cm (KDL-40NX5xx) 99,6 x 59,8 x 9,9 cm (KDL-40BX4xx) 99,2 x 59,8 x 10,0 cm (KDL-40EX4xx) 95,2 x 58,1 x 7,4 cm (KDL-40EX6xx)	92,1 x 56,4 x 9,8 cm	82,5 x 51,7 x 10,2 cm (KDL-32NX5xx) 80,4 x 49,7 x 9,6 cm (KDL-32BX3/BX4xx) 80,0 x 49,7 x 9,7 cm (KDL-32EX3/EX4xx) 76,4 x 47,5 x 7,3 cm (KDL-32EX6xx)	67,2 x 42,3 x 9,9 cm	55,1 x 36,7 x 8,2 cm
Peso (circa)	(con il supporto)	20,4 kg	22,4 kg (KDL-40NX5xx) 15,6 kg (KDL-40BX4xx) 15,9 kg (KDL-40EX4xx) 14,9 kg (KDL-40EX6xx)	13,6 kg	15,5 kg (KDL-32NX5xx) 10,7 kg (KDL-32BX3/BX4xx) 11,0 kg (KDL-32EX3/EX4xx) 11,1 kg (KDL-32EX6xx)	8,8 kg	6,6 kg
	(senza supporto)	18,1 kg	19,2 kg (KDL-40NX5xx) 13,6 kg (KDL-40BX4xx) 13,9 kg (KDL-40EX4xx) 12,7 kg (KDL-40EX6xx)	11,6 kg	13,0 kg (KDL-32NX5xx) 9,2 kg (KDL-32BX3/BX4xx) 9,5 kg (KDL-32EX3/EX4xx) 9,1 kg (KDL-32EX6xx)	7,3 kg	6,0 kg
Accessori in dotazione		Fare riferimento "I: Verifica degli accessori" a pagina 4.					
Accessori opzionali		Vedere "Installazione degli accessori (Staffa di montaggio a parete)" a pagina 12.					

\*1 Uscita AV1: disponibile solo per i canali TV analogici.

\*2 Uscita AV2 - emissione del segnale delle immagini visualizzate sullo schermo (eccetto PC, HDMI, Component, USB).

\*3 La potenza in modalità standby viene raggiunta quando il televisore ha ultimato i necessari processi interni.

\*4 4 ore al giorno per 365 giorni l'anno.

Design e specifiche sono soggetti a modifiche senza preavviso.

### Schema di riferimento segnali di ingresso computer per PC IN

Segnali	Orizzontale (Pixel)	Verticale (Linea)	Frequenza orizzontale (kHz)	Frequenza verticale (Hz)	Standard
VGA	640	480	31,5	60	VGA
SVGA	800	600	37,9	60	Linee guida VESA
XGA	1024	768	48,4	60	Linee guida VESA
WXGA	1280	768	47,4	60	VESA
WXGA	1280	768	47,8	60	VESA
WXGA	1360	768	47,7	60	VESA
SXGA	1280	1024	64	60	VESA
UXGA	1600	1200	75	60	VESA
HDTV	1920	1080	67,5	60	EIA

- L'ingresso PC di questo televisore non supporta il sincronismo sul verde o il sincronismo composito.
- L'ingresso PC di questo televisore non supporta segnali interlacciati.
- L'ingresso PC di questo televisore supporta i segnali indicati nello schema sopra riportato con una frequenza verticale di 60 Hz.

### Schema di riferimento segnali di ingresso computer per HDMI IN 1, 2, 3 e 4

Segnali	Orizzontale (Pixel)	Verticale (Linea)	Frequenza orizzontale (kHz)	Frequenza verticale (Hz)	Standard
VGA	640	480	31,5	60	VGA
SVGA	800	600	37,9	60	Linee guida VESA
XGA	1024	768	48,4	60	Linee guida VESA
WXGA	1280	768	47,4	60	VESA
WXGA	1280	768	47,8	60	VESA
WXGA	1360	768	47,7	60	VESA
SXGA	1280	1024	64	60	VESA

# Ricerca guasti

Verificare se l'indicatore  (standby) lampeggia in rosso.

## Quando lampeggia

La funzione di autodiagnostica è attivata.

Premere  sul fianco del televisore per spegnerlo, scollegare il cavo di alimentazione e rivolgersi al rivenditore o a un centro di assistenza Sony.

Se il LED rosso lampeggia 19 volte, spegnere il televisore ed estrarre il dispositivo USB che non funziona.

Se il LED rosso lampeggia 20 volte, spegnere il televisore e togliere il dispositivo CAM che non funziona.

## Quando non lampeggia





- 1 Controllare le voci nelle tabelle seguenti.
- 2 Se il problema persiste, fare riparare il televisore da personale tecnico qualificato.



- Si può consultare il capitolo completo di soluzione dei problemi sul manuale di istruzioni sullo schermo.
- Per ulteriori informazioni rivolgersi al Centro Assistenza Clienti Sony al seguente indirizzo o numero telefonico che appare nella garanzia fornita.

## Immagine

### Assenza di immagine (schermo scuro) e assenza di audio

- Controllare il collegamento dell'antenna/del cavo.
- Collegare il televisore alla rete di alimentazione, e premere  sul fianco del televisore.
- Qualora l'indicatore  (standby) si accenda in rosso, premere / .

### Sullo schermo compaiono solo effetto neve e rumore

- Controllare che l'antenna non sia rotta o piegata.
- Controllare che la durata dell'antenna non sia giunta al termine (3-5 anni in caso di uso normale, 1-2 anni in zone di mare).



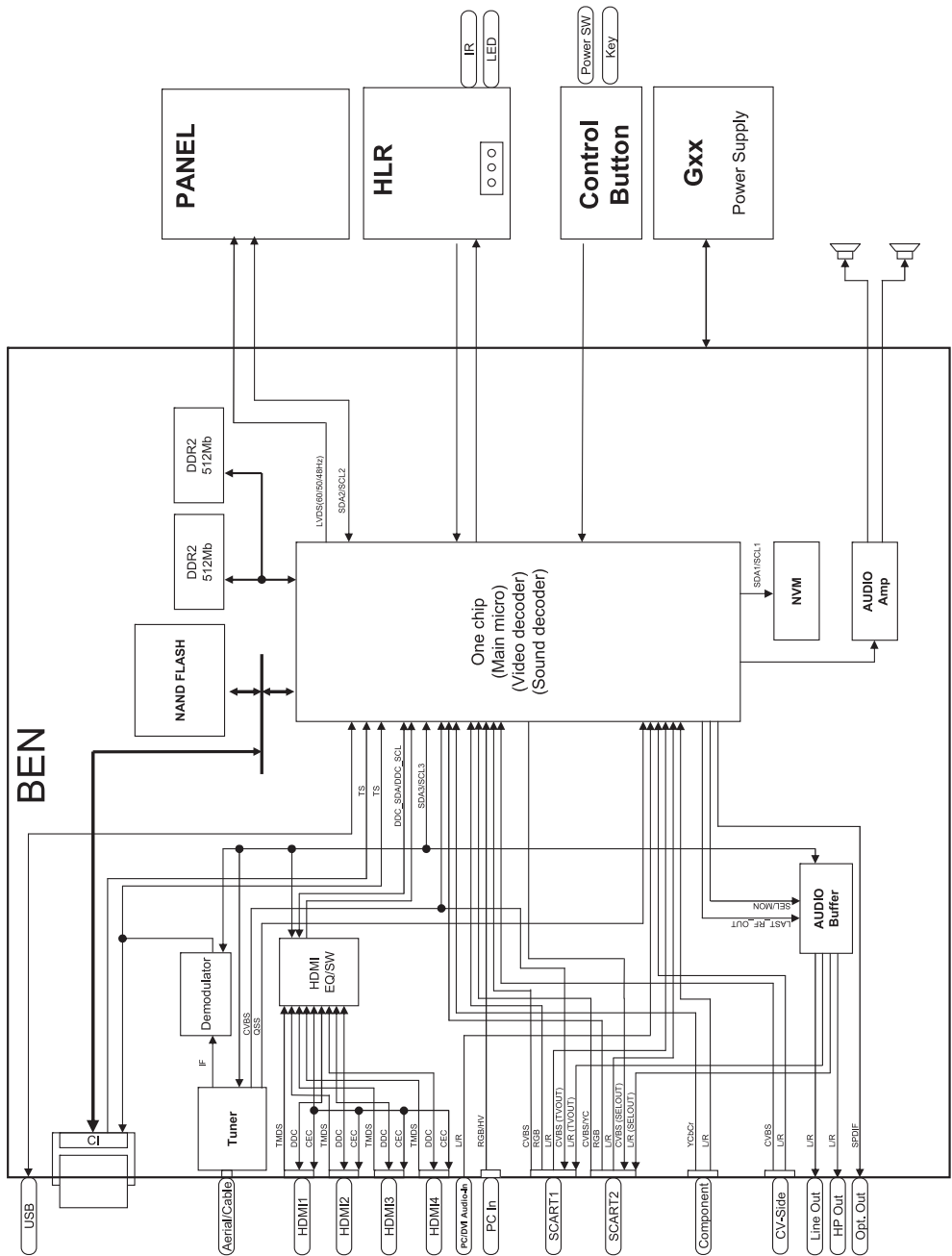

**BEN**

**Informazioni utili**

## Inleiding

Bedankt dat u heeft gekozen voor dit Sony-product. Alvorens de televisie te gebruiken, dient u deze handleiding zorgvuldig door te lezen. Bewaar de handleiding voor raadpleging in de toekomst.

## Mededeling betreffende de digitale televisiefunctie

- Functies met betrekking tot digitale televisie (**DVB**) werken alleen in landen of gebieden waar DVB-T (MPEG-2 en H.264/MPEG-4 AVC) digitale aardse signalen worden uitgezonden of waar toegang is tot een compatibele DVB-C (MPEG-2 en H.264/MPEG-4 AVC) kabelservice. Vraag uw dealer of u een DVB-T-signaal kunt ontvangen waar u woont of vraag uw kabelleverancier of hun DVB-C-kabelservice geschikt is voor een geïntegreerde werking met deze televisie.
- Uw kabelleverancier kan voor een dergelijke service kosten in rekening brengen en het kan zijn dat u moet instemmen met bepaalde voorwaarden.
- Dit televisietoestel voldoet aan de DVB-T- en DVB-C-specificaties, maar de compatibiliteit met toekomstige DVB-T digitale aardse en DVB-C digitale kabeluitzendingen kan niet worden gegarandeerd.
- Bepaalde digitale televisiefuncties zijn wellicht niet beschikbaar in sommige landen/regio's en DVB-C-kabel werkt wellicht niet goed bij bepaalde aanbieders.

Raadpleeg voor een lijst met compatibele kabelaanbieders de ondersteuningsite:  
<http://support.sony-europe.com/TV/DVBC/>

De fabrikant van dit product is Sony Corporation, 1-7-1 Konan Minato-ku Tokyo, 108-0075 Japan. De geautoriseerde vertegenwoordiging voor EMC en productveiligheid is Sony Deutschland GmbH, Hedelfinger Strasse 61, 70327 Stuttgart, Duitsland. Voor service- of garantie zaken verwijzen wij u graag naar de adressen in de afzonderlijke service/garantie documenten.

## Informatie over handelsmerken

- **DVB** is een gedeponeerde handelsmerk van het DVB project.
- HDMI, het HDMI-logo en High-Definition Multimedia Interface zijn handelsmerken of gedeponeerde handelsmerken van HDMI Licensing, LLC.
- Vervaardigd onder licentie van Dolby Laboratories. Dolby en het dubbele D-symbool zijn handelsmerken van Dolby Laboratories.
- **INFO OVER DIVX VIDEO**: DivX® is een digitaal videoformaat gecreëerd door DivX, Inc. Dit is een officieel DivX-gecertificeerd apparaat voor het afspelen van DivX-video. Bezoek [www.divx.com](http://www.divx.com) voor meer informatie en softwaretools voor het converteren van uw bestanden naar DivX-video.  
**INFO OVER DIVX VIDEO-ON-DEMAND**: dit DivX Certified®-apparaat moet worden geregistreerd om DivX Video-on-Demand (VOD) te kunnen afspelen. Voor het genereren van de registratiecode lokaliseert u het gedeelte DivX VOD in het menu voor het configureren van het apparaat. Ga met deze code naar [vod.divx.com](http://vod.divx.com) en voer het registratieproces uit om kennis te maken met DivX VOD.
- "BRAVIA" en BRAVIA zijn handelsmerken van Sony Corporation.
- "XMB™" en "XrossMediaBar" zijn handelsmerken van Sony Corporation en Sony Computer Entertainment Inc.



## Over de modelnaam die wordt gebruikt in deze handleiding

De aanduiding "xx" in de modelnaam correspondeert met de twee cijfers die betrekking hebben op de kleur.



- De afbeeldingen in deze handleiding zijn van model KDL-32EX402, tenzij anders wordt aangegeven.

## Locatie van het identificatielabel

De labels met het modelnr. en de voedingsklasse (in overeenstemming met de toepasselijke veiligheidsreglementen) bevinden zich op de achterkant van de tv.

# Inhoudsopgave

## *Aan de slag*

4

Veiligheidsinformatie .....	9
Voorzorgsmaatregelen .....	10

## *i-MANUAL*

Navigeren door de Gebruiksaanwijzing .....	12
--	----

## *Overige informatie*

De accessoires installeren (Wandmontagesteun) .....	13
Specificaties .....	16
Problemen oplossen .....	19

**DVB** :alleen voor digitale kanalen

- Lees "Veiligheidsinformatie" (pagina 9) alvorens de televisie te gebruiken. Bewaar deze handleiding zodat u deze in de toekomst kunt raadplegen.
- Volledige bedieningsinstructies worden op het scherm weergegeven.
- Instructies voor het "Installeren van de wandmontagesteun" staan vermeld in de gebruiksaanwijzing van deze televisie.

## 1: Accessoires controleren

**Netsnoer (1) (alleen voor KDL-46EX4xx)**

**Kabelhouder (1) (alleen voor KDL-40/32NX5xx)**

**Standaard (1)\***

**Schroeven voor standaard (4) (alleen voor KDL-46EX4xx)**

**Schroeven voor standaard (4 + 3) (alleen voor KDL-40BX4/EX4xx, KDL-37EX4xx, KDL-32BX3/BX4/EX3/EX4xx, KDL-26EX3xx, KDL-22EX3xx)**

**Schroeven voor standaard (4 + 4) (alleen voor KDL-40/32EX6xx, KDL-40/32NX5xx)**

**Afstandsbediening RM-ED022 (1)**

**Afstandsbediening RM-ED036 (1) (alleen voor KDL-40/32EX6xx)**

**Batterijen AAA-formaat (2)**

\* Gedemonteerd met uitzondering van KDL-46EX4xx.

### Batterijen in de afstandsbediening plaatsen

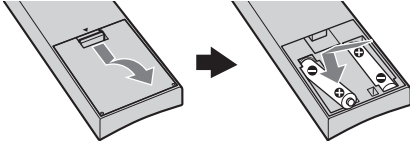

(alleen voor KDL-40/32EX6xx)

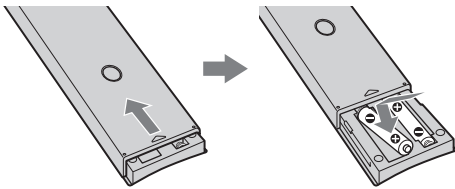

- Let op de + en de - bij het plaatsen van de batterijen.
- Combineer geen verschillende typen batterijen, of oude en nieuwe batterijen.
- Gooi oude batterijen niet gewoon weg, maar lever ze in. In bepaalde regio's kan het verwerken van batterijen aan regels zijn gebonden. Neem hiervoor contact op met de lokale autoriteiten.
- Hanteer de afstandsbediening met zorg. Laat de afstandsbediening niet vallen, ga er niet op staan en mors er geen vloeistof op.
- Plaats de afstandsbediening niet in de buurt van een warmtebron, op een plek in direct zonlicht of in een vochtige ruimte.

## 2: De standaard bevestigen

Volg de montageschappen om de televisie op de standaard te plaatsen.

- 1 Raadpleeg het document geleverd bij de tafelstandaard voor de juiste bevestigingswijze voor bepaalde tv-modellen.
- 2 Plaats de televisie op de standaard. Let hierbij op de kabels.

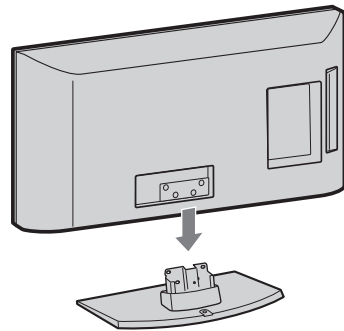

- 3 Bevestig de televisie op de standaard met de meegeleverde schroeven volgens de pijlen ↑ die de schroefopeningen aangeven.

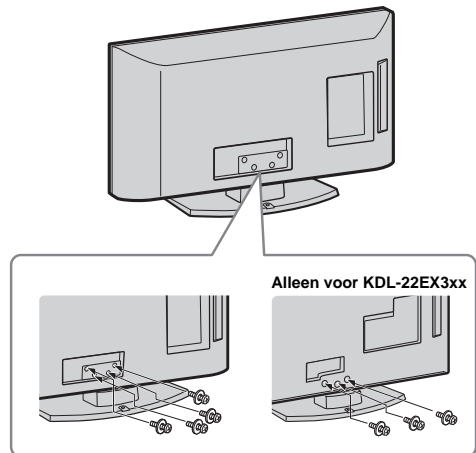

- Als u een elektrische schroevendraaier gebruikt, stelt u het aandraaimoment in op ongeveer 1,5N·m (15 kgf·cm).

# 3: Antenne/kabel/ videorecorder aansluiten/ Dvd-recorder

Alleen een antenne/kabel aansluiten

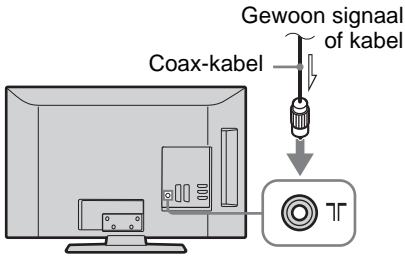

Een antenne/kabel/ videorecorder/ dvd-recorder aansluiten via SCART

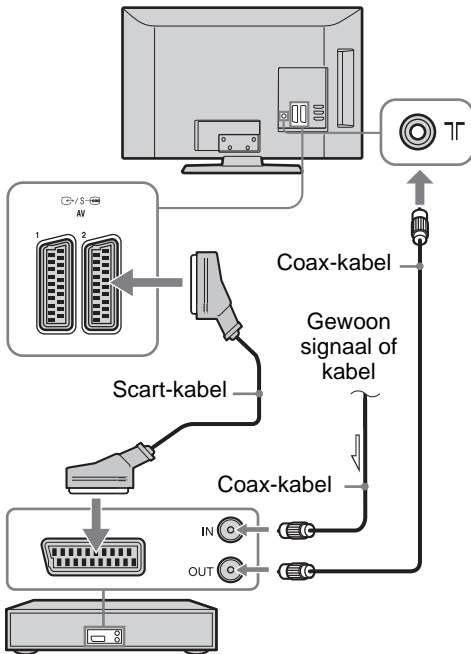

Videorecorder/dvd-recorder



- AV1-uitgangen zijn alleen beschikbaar voor analoge televisie.
- AV2-uitgangen naar het huidige scherm (behalve PC, HDMI, Component, USB).

Een antenne/kabel/ videorecorder/ dvd-recorder aansluiten via HDMI

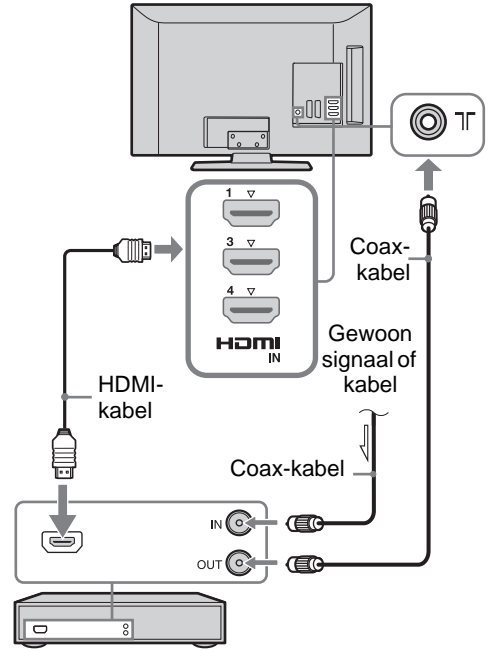

Videorecorder/dvd-recorder

# 4: Voorkomen dat de televisie omvalt

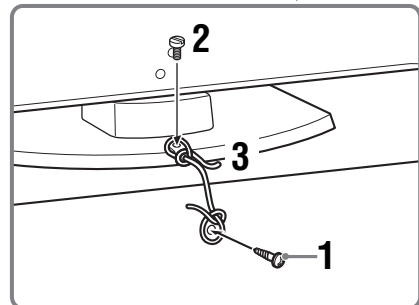
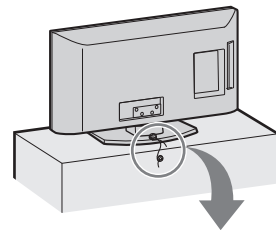

- 1 Plaats een houtschroef (diameter van 4 mm, niet meegeleverd) in de standaard.

- 2 Breng een kolomschroef (M4 x 16, niet meegeleverd) aan in de schroefopening van de televisie.
- 3 Verbind de houtschroef en de metaalschroef met een stevig eind koord.



- Een optionele Sony riemkit voor ondersteuning wordt gebruikt om de televisie vast te zetten. Neem contact op met uw dichtstbijzijnde Sony Service Centre om een kit te kopen. Zorg dat u het model van uw televisie kent, en houd het bij de hand.

## 5: Kabels bundelen

(alleen voor KDL-40/32NX5xx)

U kunt de verbindingssnoeren samenbinden zoals op de onderstaande afbeelding.

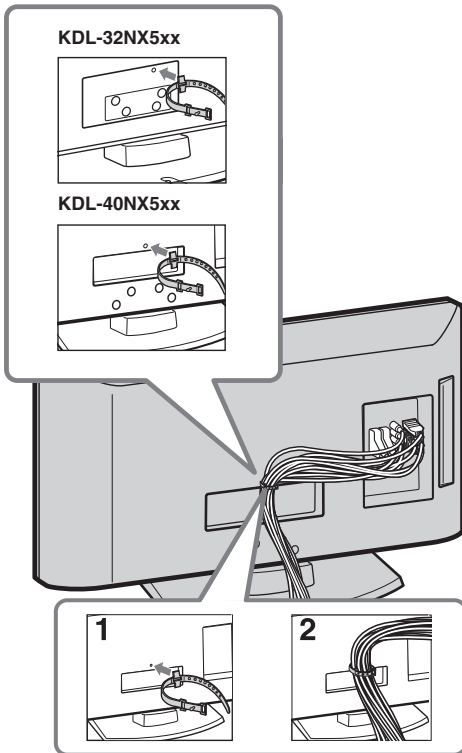

- Bind het netsnoer niet samen met andere verbindingssnoeren.

## 6: Taal, land/regio en locatie selecteren

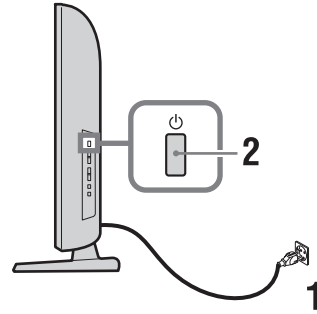

- 1 Sluit de televisie aan op een stopcontact (220-240V AC, 50Hz).
- 2 Druk op aan de zijkant van de televisie. De eerste keer dat u de televisie inschakelt, verschijnt het menu Taal op het scherm.
  - Wanneer u de televisie inschakelt, licht het AAN-lampje op in groen.
- 3 Druk op om de taal te selecteren die wordt weergegeven op de menuschermen en druk vervolgens op .



- 4 Druk op  $\updownarrow$  om het land of de regio te selecteren waarin u de televisie gaat gebruiken en druk vervolgens op  $\oplus$ .



Als het land/ de regio die u op de televisie wilt gebruiken niet in de lijst voorkomt, selecteer dan "-" in plaats van een land/regio.

- 5 Druk op  $\updownarrow$  om de locatie te selecteren waar de TV wordt gebruikt. Druk daarna op  $\oplus$ .



In de modus Winkel, worden bepaalde instellingen regelmatig hersteld voor gebruik in de Winkel.

Met deze optie kiest u de eerste beeldmodus die geschikt is voor de typische lichtomstandigheden in deze omgevingen.

## 7: Televisie automatisch programmeren

- 1 Druk op  $\oplus$ .



- 2 Druk op  $\updownarrow$  om "Aards" of "Kabel" te selecteren en druk daarna op  $\oplus$ . Als u "Kabel" selecteert, verschijnt het scherm waarop u het scantype kunt kiezen. Zie "Als u de televisie wilt afstemmen voor Kabel verbinding" (pagina 7).

De televisie begint te zoeken naar alle beschikbare digitale kanalen en vervolgens naar alle beschikbare analoge kanalen. Dit kan enige tijd duren. Druk in die tijd geen toetsen in op de televisie of de afstandsbediening.

### Als er een bericht verschijnt waarin u wordt gevraagd de aansluiting van de antenne te controleren

dan zijn er geen digitale of analoge kanalen gevonden. Controleer alle aansluitingen van de antenne/kabel en druk op  $\oplus$  om het automatisch programmeren opnieuw te starten.

- 3 Programma's sorteren (Alleen in analoge modus): Hiermee wijzigt u de volgorde waarin analoge kanalen op de televisie zijn opgeslagen.

- 1 Druk op  $\updownarrow$  om het kanaal te selecteren dat u op een andere plaats wilt zetten en druk op  $\rightleftarrows$ .  
2 Druk op  $\updownarrow$  om de nieuwe positie voor het kanaal te selecteren en druk op  $\oplus$ .

Druk op HOME om naar de volgende stap te gaan indien u de volgorde van de analoge kanalen in de televisie niet verandert.



- Deze stap verschijnt niet als er een analoog kanaal wordt gevonden.

Het bericht "Installatie voltooid" verschijnt op het scherm. Druk op  $\oplus$ .

De televisie heeft nu alle beschikbare kanalen afgestemd.



- **Systeemupdate**  
U kunt het televisiesysteem bijwerken met USB geheugen. Raadpleeg de volgende website voor informatie.  
<http://support.sony-europe.com/TV/>

### Als u de televisie wilt afstemmen voor Kabel verbinding

- 1 Druk op  $\oplus$ .
- 2 Druk op  $\updownarrow$  om "Snelscan" of "Volledige scan" te selecteren en druk daarna op  $\oplus$ .  
**"Snelscan"**: kanalen worden afgestemd volgens de informatie van de kabelmaatschappij binnen het uitzendsignaal. De aanbevolen instelling voor "Frequentie" en "Netwerk-ID" is "Auto".  
Deze optie, mits ondersteund door uw kabeloperator, wordt aanbevolen voor snel afstemmen.  
Als u met "Snelscan" niet kunt afstemmen, gebruik dan de onderstaande methode "Volledige scan".

**Vervolg**

**"Volledige scan":** Alle beschikbare kanalen worden afgestemd en opgeslagen. Deze procedure kan enige tijd duren. Deze optie wordt aanbevolen als "Snelscan" niet wordt ondersteund door uw kabelmaatschappij. Raadpleeg voor meer informatie over ondersteunde kabelmaatschappijen de volgende website: <http://support.sony-europe.com/TV/DVBC>

- 3** Druk op  $\leftarrow/\rightarrow/\updownarrow$  om "Start" te selecteren. De televisie begint naar kanalen te zoeken. Druk geen toetsen in op de televisie of de afstandsbediening.



- Sommige kabelmaatschappijen ondersteunen geen "Snelscan". Als er met "Snelscan" geen kanalen worden gevonden, voert u "Volledige scan" uit.

## De kijkhoek van de televisie aanpassen

Deze televisie kan worden aangepast binnen de hierna aangegeven hoeken.

(alleen voor KDL-40/32NX5xx)

**Hoek naar links en rechts aanpassen (draaien)**

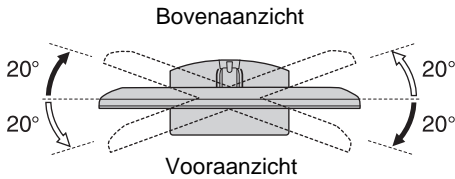

(alleen voor KDL-22EX3xx)

**Pas de kanteling aan**

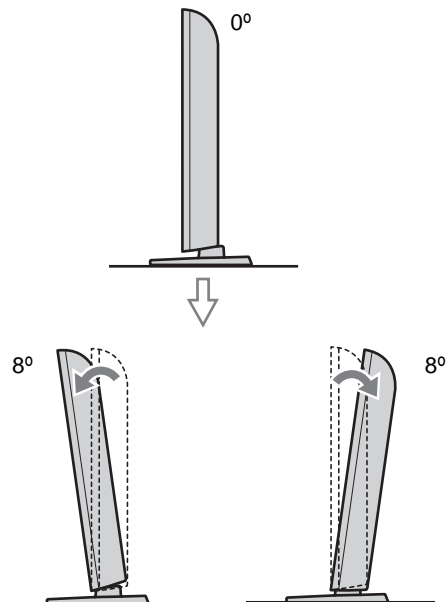

## De standaard van de televisie verwijderen



- Verwijder de standaard van de televisie alleen als u de televisie aan de wand wilt bevestigen

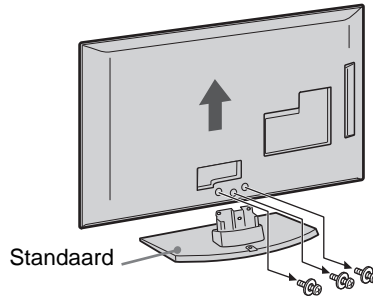
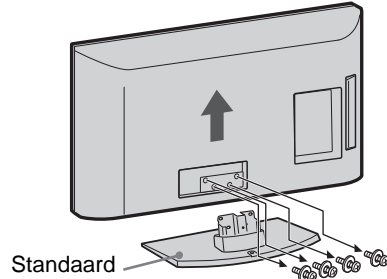

(alleen voor KDL-22EX3xx)



- Zorg ervoor dat de televisie in de verticale stand staat alvorens deze in te schakelen. Het televisietoestel mag niet worden aangezet met het lcd-paneel naar beneden om ongelijkmatige beelduniformiteit te vermijden.



# Veiligheidsinformatie

## Installatie/configuratie

Installeer en gebruik de televisie volgens de instructies hieronder om het risico op brand, elektrische schok, schade en/of letsel te vermijden.

### Installatie

- Het televisietoestel moet in de buurt van een goed toegankelijk stopcontact worden geplaatst.
- Plaats het televisietoestel op een stabiele, vlakke ondergrond.
- Laat wandinstallaties alleen door gekwalificeerd servicepersoneel uitvoeren.
- Het wordt om veiligheidsredenen aanbevolen accessoires van Sony te gebruiken, zoals:
  - Wandmontagesteun SU-WL500 (KDL-46EX4xx, KDL-40BX4/EX4/EX6/NX5xx, KDL-37EX4xx, KDL-32BX3/BX4/EX3/EX4/EX6/NX5xx)
  - Wandmontagesteun SU-WL100 (KDL-26EX3xx, KDL-22EX3xx)
- Gebruik de schroeven die bij de wandmontagesteun zijn geleverd voor het bevestigen van de montagehaken aan het televisietoestel. De meegeleverde schroeven zijn 8 mm tot 12 mm lang gemeten langs het bevestigingsoppervlak van de montagehaak.  
De diameter en de lengte van de schroeven verschillen naar gelang het model van de wandmontagesteun. Het gebruik van andere schroeven dan de meegeleverde schroeven kan resulteren in interne schade van het televisietoestel of kan ertoe leiden dat de televisie valt enz.

8 mm - 12 mm



### Transport

- Voordat u het televisietoestel transporteert, moet u alle snoeren loskoppelen.
- Voor het transport van een groot televisietoestel zijn twee of drie personen nodig.
- Als u het televisietoestel in uw armen draagt, moet u het vasthouden zoals rechts wordt getoond. Druk niet tegen het LCD-scherm.



- Als het televisietoestel wordt opgetild of verplaatst, houdt u het toestel stevig vast aan de onderkant.
- Wanneer u het televisietoestel vervoert, mag u dit niet blootstellen aan schokken of sterke trillingen.
- Als u het televisietoestel naar de reparateur brengt of vervoert, verpakt u het in de oorspronkelijke doos en verpakkingsmaterialen.

### Ventilatie

- Bedek nooit de ventilatie-openingen en steek nooit iets daardoor naar binnen.
- Houd ruimte vrij rond het televisietoestel zoals hierna wordt aangegeven.
- Het wordt aanbevolen de wandmontagesteun van Sony te gebruiken voor een goede luchtcirculatie.

#### Installatie aan de wand

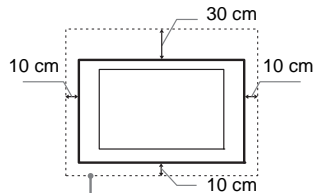

Houd minimaal deze ruimte vrij rond het toestel.

#### Installatie op de standaard

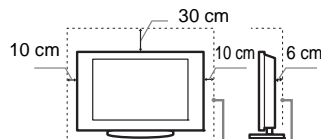

Houd minimaal deze ruimte vrij rond het toestel.

- Voor een goede ventilatie en om ophoping van vuil en stof te voorkomen:
  - Plaat het televisietoestel niet plat op de grond en installeer het niet ondersteboven, achterstevoren of gedraaid.
  - Installeer het televisietoestel niet op een plank, kleed, bed of in een kast.
  - Dek het televisietoestel niet af met een doek, zoals gordijnen, of voorwerpen als kranten enz.
  - Installeer het televisietoestel niet zoals hierna wordt getoond.

Luchtcirculatie geblokkeerd.

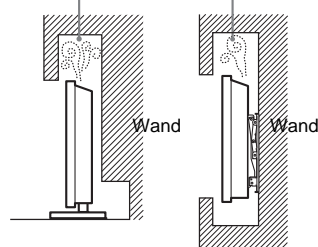

### Netsnoer

Hanteer het netsnoer en het stopcontact als volgt om het risico op brand, elektrische schok of schade en/of letsel te vermijden:

- Gebruik alleen Sony-netsnoeren en geen netsnoeren van andere leveranciers.
- Steek de stekker volledig in het stopcontact.
- Gebruik het televisietoestel uitsluitend op een wisselspanning van 220–240 V.
- Koppel voor alle veiligheid het netsnoer los als u de kabels aansluit en let erop dat u niet over de kabels struikelt.
- Verwijder het netsnoer uit het stopcontact voordat er werkzaamheden aan het televisietoestel worden uitgevoerd of het wordt verplaatst.
- Houd het netsnoer uit de buurt van warmtebronnen.
- Verwijder de stekker uit het stopcontact en reinig deze regelmatig. Indien de stekker wordt bedekt door stof en vocht opneemt, kan de isolatie verslechteren, hetgeen brand kan veroorzaken.

### Opmerkingen

- Gebruik het meegeleverde netsnoer niet voor andere apparatuur.
- Zorg dat het netsnoer niet teveel wordt afgeklemd, gebogen of gedraaid. Hierdoor kunnen de draden worden blootgelegd of doorgesneden.
- Pas het netsnoer niet aan.
- Plaats geen zware voorwerpen op het netsnoer.
- Trek nooit aan het netsnoer zelf als dit wordt losgekoppeld.
- Sluit niet te veel apparaten aan op hetzelfde stopcontact.
- Gebruik geen stopcontact waarbij de stekker slecht contact maakt.

### Verboden gebruik

Installeer/gebruik het televisietoestel niet op locaties, in omgevingen of situaties die hierna worden weergegeven. Het televisietoestel kan dan slecht gaan functioneren en brand, elektrische schok, schade en/of letsel veroorzaken.

### Locatie:

Buiten (in direct zonlicht), aan de kust, op een schip of ander vaartuig, in een voertuig, in medische instellingen, op instabiele locaties, in de buurt van water, regen vocht of rook.

### Omgeving:

- Houd, om brand te voorkomen, kaarsen en open vuur te allen tijde uit de buurt van dit product.
- Locaties die heet, vochtig of zeer stoffig zijn; waar insecten kunnen binnendringen; waar het toestel kan worden blootgesteld aan mechanische trillingen, in de buurt van brandbare voorwerpen (kaarsen enz.). Stel het televisietoestel niet bloot aan druppels of spetters en plaats geen met vloeistof gevulde voorwerpen, zoals vazen, op het toestel.

### Situatie:

Gebruik het toestel niet als u natte handen heeft, als de kast is verwijderd of met bevestigingen die niet worden aangeraden door de fabrikant. Verwijder de stekker

Vervolg

van het televisietoestel uit het stopcontact en ontkoppel de antenne tijdens onweer.

## Gebroken glas:

- Gooi niets tegen het televisietoestel. Het schermglas kan breken door de impact en ernstig letsel veroorzaken.
- Als het scherm van het televisietoestel barst, mag u het toestel pas aanraken nadat u de stekker uit het stopcontact hebt getrokken. Anders bestaat er gevaar op elektrische schokken.

## Wanneer de televisie niet wordt gebruikt

- Als u het televisietoestel een aantal dagen niet gebruikt, dan moet het worden losgekoppeld van de netspanning vanwege milieu- en veiligheidsredenen.
- Als het televisietoestel nog onder spanning staat wanneer het net is uitgeschakeld, trekt u de stekker uit het stopcontact om het televisietoestel volledig uit te schakelen.
- Bepaalde televisietoestellen kunnen over functies beschikken waarvoor het toestel in de stand-by stand moet blijven om correct te werken.

## Voor kinderen

- Zorg dat kinderen niet op het televisietoestel klimmen.
- Houd kleine accessoires buiten het bereik van kinderen, zodat deze niet kunnen worden ingeslikt.

## In het geval de volgende problemen optreden...

**Schakel** het televisietoestel uit en verwijder onmiddellijk het netsnoer als een van de volgende problemen optreedt.

Vraag uw dealer of Sony-servicecentrum het toestel te laten nakijken door gekwalificeerd servicepersoneel.

## In het geval:

- het netsnoer is beschadigd.
- het netsnoer niet goed past.
- het televisietoestel is beschadigd omdat het is gevallen, er tegenaan is geslagen of er iets naar is gegooid.
- een vloeibaar of vast voorwerp door de openingen in de kast terecht is gekomen.

## Voorzorgsmaatregelen

### Televisie kijken

- Kijk televisie met gedempt licht, omdat televisie kijken in het donker of gedurende een lange periode de ogen extra belast.
- Als u een hoofdtelefoon gebruikt, mag u het volume niet te hoog zetten om gehoorbeschadiging te voorkomen.

### LCD-scherm

• Hoewel het LCD-scherm is vervaardigd met precisietechnologie en 99,99% of meer van de pixels werken, kunnen er toch donkere of heldere puntjes (rood, blauw of groen) permanent zichtbaar zijn op het LCD-scherm. Dit is een

structureel kenmerk van een LCD-scherm en duidt niet op een defect.

- Druk en kras niet het op het scherm en plaats geen voorwerpen op het televisietoestel. Het beeld kan hierdoor vervormen of het LCD-scherm kan beschadigen.
- Als het televisietoestel op een koude plaats wordt gebruikt, kan het beeld vlekkelig of donker zijn. Dit wijst niet op een storing. Dit verschijnsel verdwijnt wanneer de temperatuur stijgt.
- Bij langdurige weergave van stilstaande beelden kunnen spookbeelden optreden. Deze kunnen na enige tijd verdwijnen.
- Het scherm en de kast worden warm als het televisietoestel wordt gebruikt. Dit duidt niet op een defect.
- Het LCD-scherm bevat een kleine hoeveelheid vloeibare kristallen en kwik. Sommige fluorescentielampen in het televisietoestel bevatten ook kwik. Gooi het toestel weg volgens de geldende lokale wetgeving en voorschriften.

## Schermoppervlak/kast van het televisietoestel behandelen en reinigen

Zorg er om veiligheidsredenen voor dat u het netsnoer van het televisietoestel loskoppelt voordat u het reinigt.

Neem de volgende voorzorgsmaatregelen in acht om verkleuring of beschadiging van het materiaal of de coating van het scherm te voorkomen.

- Reinig het schermoppervlak/de kast met een zachte doek om stof te verwijderen. Bevochtig een zachte doek licht met een verdund reinigingsmiddel bij hardnekkige stofvorming.
- Geen water of schoonmaakmiddelen direct op de TV sproeien. Dit kan naar de onderzijde van het scherm lopen of op uitwendige onderdelen terecht komen waardoor een technische storing kan optreden.
- Gebruik geen schuurponsje, alkalisch/zuurhoudend reinigingsmiddel, schuurpoeder of vluchtig oplosmiddel, zoals alcohol, benzeen, thinner of insectenbestrijdingsmiddel. Het gebruik van dergelijke materialen of het langdurig in aanraking komen met rubber- of vinylmaterialen kan beschadiging van het schermoppervlak en het materiaal van de kast tot gevolg hebben.
- Het wordt aanbevolen de ventilatie-openingen regelmatig met de stofzuiger te reinigen om een goede ventilatie te handhaven.
- Als u de hoek van het televisietoestel aanpast, moet u het toestel langzaam verplaatsen om te voorkomen dat het televisietoestel van de standaard schiet.

## Optionele apparatuur

- Plaats optionele onderdelen of apparatuur die elektromagnetische straling uitzendt op een afstand van het televisietoestel. Anders kan beeldvervalsing en/of ruis optreden.
- Dit toestel is getest en compatibel bevonden met de limieten vermeld in de EMC-richtlijn voor het gebruiken van een verbindingssignalkabel korter dan 3 meter.

## Batterijen

- Let op de + en de - bij het plaatsen van de batterijen.

- Combineer geen verschillende typen batterijen, of oude en nieuwe batterijen.
- Gooi oude batterijen niet gewoon weg, maar lever ze in. In bepaalde regio's kan het verwerken van batterijen aan regels zijn gebonden. Neem hiervoor contact op met de lokale autoriteiten.
- Hanteer de afstandsbediening met zorg. Laat de afstandsbediening niet vallen, ga er niet op staan en mors er geen vloeistof op.
- Plaats de afstandsbediening niet in de buurt van een warmtebron, op een plek in direct zonlicht of in een vochtige ruimte.

## Wegwerpen van het televisietoestel



**Verwijdering van oude elektrische en elektronische apparaten (Toepasbaar in de Europese**

## Unie en andere Europese landen met gescheiden inzamelingssystemen)

Het symbool op het product of op de verpakking wijst erop dat dit product niet als huishoudelijk afval mag worden behandeld. Het moet echter naar een plaats worden gebracht waar elektrische en elektronische apparatuur wordt gerecycled. Als u ervoor zorgt dat dit product op de correcte manier wordt verwerkt, voorkomt u voor mens en milieu negatieve gevolgen die zich zouden kunnen voordoen in geval van verkeerde afvalbehandeling. De recycling van materialen draagt bij tot het vrijwaren van natuurlijke bronnen. Voor meer details in verband met het recyclen van dit product, neemt u contact op met de gemeentelijke instanties, het bedrijf of de dienst belast met de verwijdering van huishoudafval of de winkel waar u het product hebt gekocht.



**Verwijdering van oude batterijen (in de Europese Unie en andere Europese landen met afzonderlijke inzamelingssystemen)**

Dit symbool op de batterij of verpakking wijst erop dat de meegeleverde batterij van dit product niet als huishoudelijk afval behandeld mag worden.

Op sommige batterijen kan dit symbool voorkomen in combinatie met een chemisch symbool. De chemische symbolen voor kwik (Hg) of lood (Pb) worden toegevoegd als de batterij meer dan 0,0005 % kwik of 0,004 % lood bevat. Door deze batterijen op juiste wijze af te voeren, voorkomt u voor mens en milieu negatieve gevolgen die zich zouden kunnen voordoen in geval van verkeerde afvalbehandeling. Het recyclen van materialen draagt bij tot het vrijwaren van natuurlijke bronnen.

In het geval dat de producten om redenen van veiligheid, prestaties dan wel in

verband met data-integriteit een permanente verbinding met batterij vereisen, dient deze batterij enkel door gekwalificeerd servicepersoneel vervangen te worden. Om ervoor te zorgen dat de batterij op een juiste wijze zal worden behandeld, dient het product aan het eind van zijn levenscyclus overhandigd te worden aan het desbetreffende inzamelingspunt voor de recyclage van elektrisch en elektronisch materiaal. Voor alle andere batterijen verwijzen we u naar het gedeelte over hoe de batterij veilig uit het product te verwijderen. Overhandig de batterij bij het desbetreffende inzamelingspunt voor de recyclage van batterijen.









Voor meer details in verband met het recyclen van dit product of batterij, neemt u contact op met de gemeentelijke instanties, het bedrijf of de dienst belast met de verwijdering van huishoudafval of de winkel waar u het product hebt gekocht.

## **i-MANUAL**

Geeft de gebruiksaanwijzing op het scherm weer.

---

### ***Navigeren door de Gebruiksaanwijzing***

- 1** Druk op **i-MANUAL**.
- 2** Druk op  om een onderwerp in de Inhoudsopgave te selecteren, druk vervolgens op . Gebruik de bijbehorende gekleurde toets om naar de volgende of vorige pagina te gaan en om terug te keren naar de Inhoudsopgave. Als de uitleg is gekoppeld aan een ander onderwerp, verschijnt het symbool . Druk op / om  te selecteren, druk vervolgens op . Druk op  **RETURN** om terug te gaan.
- 3** Druk op  **RETURN** om af te sluiten.



- Het XMB™ (XrossMediaBar) is een menu van BRAVIA-eigenschappen en ingangsbronnen die op het televisiescherm worden weergegeven.

## De accessoires installeren (Wandmontagesteun)

### Aan klanten:

Om het apparaat te beschermen en om veiligheidsredenen raadt Sony u met klem aan uw televisie te laten installeren door een Sony-dealer of erkend installateur. Probeer niet de wandmontagesteun zelf te installeren.

### Aan Sony-dealers en installateurs:

Let goed op de veiligheid tijdens de installatie, het periodiek onderhoud en inspectie van dit product.

U kunt uw televisie installeren in combinatie met de wandmontagesteun SU-WL500 (KDL-46EX4xx, KDL-40BX4/EX4/EX6/NX5xx, KDL-37EX4xx, KDL-32BX3/BX4/EX3/EX4/EX6/NX5xx) / SU-WL100 (KDL-26EX3xx, KDL-22EX3xx) (apart verkrijgbaar).

- Raadpleeg de instructies bij de wandmontagesteun om de installatie correct door te voeren.
- Raadpleeg "De standaard van de televisie verwijderen" (pagina 8).



- Plaats de televisie op de tafelstandaard wanneer u de montagehaak vastmaakt.

**KDL-46EX4xx**  
**KDL-40BX4/EX4/EX6/NX5xx**  
**KDL-37EX4xx**  
**KDL-32BX3/BX4/EX3/EX4/EX6/NX5xx**

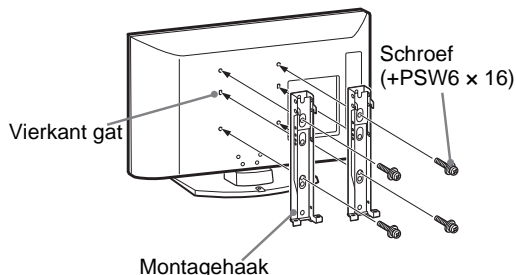

**KDL-26EX3xx**  
**KDL-22EX3xx**

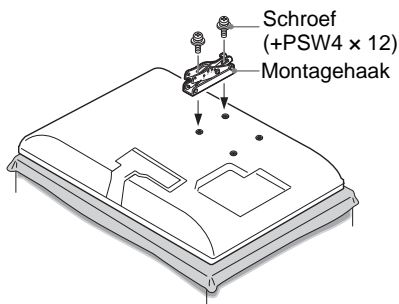

Voor de installatie van dit product is de nodige expertise vereist, met name om te bepalen of de muur sterk genoeg is om het gewicht van de tv te dragen. Laat altijd de installatie van dit product aan een muur uitvoeren door een Sony-dealer of erkende installateur, en let goed op de veiligheid tijdens de installatie. Sony kan niet aansprakelijk worden gesteld voor enigerlei schade of letsel als gevolg van een onjuiste behandeling of installatie.

## Tabel met installatie-afmetingen

KDL-46EX4xx  
 KDL-40BX4/EX4/EX6/NX5xx  
 KDL-37EX4xx  
 KDL-32BX3/BX4/EX3/EX4/EX6/NX5xx

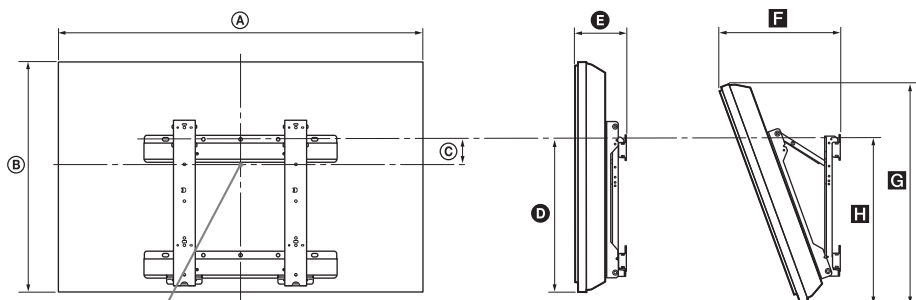

Middelpunt van het beeldscherm

KDL-26EX3xx  
 KDL-22EX3xx

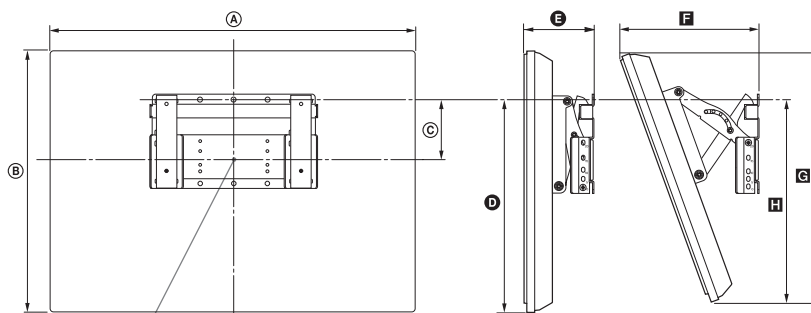

Middelpunt van het beeldscherm

eenheid: cm

Model	Afmetingen beeldscherm		Afstand tot middelpunt beeldscherm	Afstand voor iedere montagehoek					
	A	B		C	Hoek (0°)		Hoek (20°)		
					D	E	F	G	H
KDL-46EX4xx	112,7	67,4	8,4	42,4	16,2	36,9	64,0	46,4	
KDL-40NX5xx	102,3	62,8	12,2	43,9	16,0	34,9	59,1	47,9	
KDL-40BX4xx	99,6	59,8	12,2	42,5	15,9	34,1	56,6	46,2	
KDL-40EX4xx	99,2	59,8	12,2	42,5	16,0	34,1	56,7	46,3	
KDL-40EX6xx	95,2	58,1	13,3	43,1	12,0	29,7	54,6	45,4	
KDL-37EX4xx	92,1	56,4	14,0	42,7	15,8	32,7	53,4	46,3	
KDL-32NX5xx	82,5	51,7	17,2	43,2	15,6	30,9	48,8	47,1	
KDL-32BX3/BX4xx	80,4	49,7	17,2	42,6	15,6	30,3	47,9	46,0	
KDL-32EX3/EX4xx	80,0	49,7	17,2	42,6	15,7	30,3	47,0	46,1	
KDL-32EX6xx	76,4	47,5	18,5	43,1	12,0	26,0	47,3	45,4	
KDL-26EX3xx	67,2	42,3	9,7	31,5	16,0	26,2	40,2	32,3	
KDL-22EX3xx	55,1	36,7	13,3	32,9	14,3	22,2	34,8	32,8	

De waarden in bovenstaande tabel kunnen iets verschillen afhankelijk van de montage.

### WAARSCHUWING

De muur waarop de televisie wordt geïnstalleerd, moet sterk genoeg zijn om een gewicht te dragen dat minstens viermaal zo hoog is als dat van de televisie. Raadpleeg "Specificaties" (pagina 16) voor het gewicht.

## Tabel/overzicht met de plaatsen van de schroeven en haak

Model	Plaats van de schroeven	Plaats van de haak
KDL-46EX4xx	d, g	b
KDL-40BX4/EX4/NX5xx	d, g	b
KDL-40EX6xx	e, j	b
KDL-37EX4xx	d, g	b
KDL-32BX3/BX4/EX3/EX4/NX5xx	e, g	c
KDL-32EX6xx	f, j	c
KDL-26EX3xx	—	a
KDL-22EX3xx	—	b

KDL-46EX4xx  
 KDL-40BX4/EX4/EX6/NX5xx  
 KDL-37EX4xx  
 KDL-32BX3/BX4/EX3/EX4/EX6/NX5xx

Plaats van de schroeven

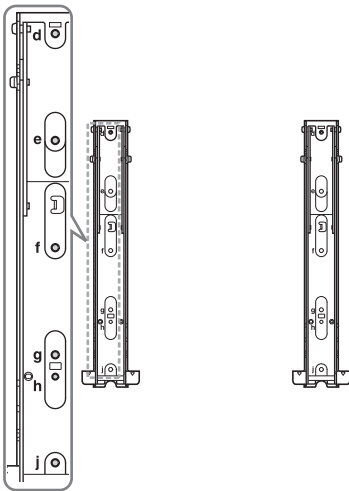

Plaats van de haak

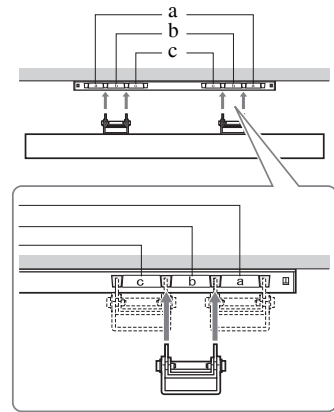





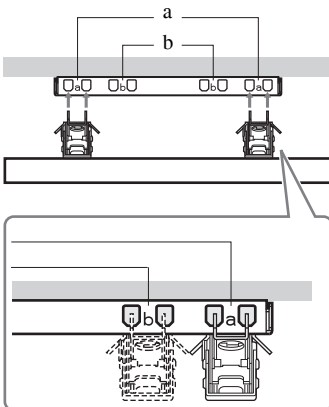



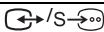
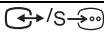
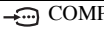

KDL-26EX3xx  
 KDL-22EX3xx

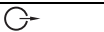
Plaats van de haak

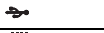

# Specificaties

Modelnaam	KDL-46EX4xx	KDL-40BX4/EX4/EX6/NX5xx	KDL-37EX4xx	KDL-32BX3/BX4/EX3/EX4/EX6/NX5xx	KDL-26EX3xx	KDL-22EX3xx	
<b>Systeem</b>							
Beeldschermstelsysteem	LCD-scherm (Liquid Crystal Display)						
Televisiesysteem	Afhankelijk van de land/regiokeuze Analoog: B/G/H, D/K, L, I Digitaal: DVB-T, DVB-C						
Kleur-/videosysteem	Analoog: PAL, PAL60 (alleen video-ingang), SECAM, NTSC3.58, NTSC4.43 (alleen video-ingang) Digitaal: MPEG-2 MP@ML/HL, H.264/MPEG-4 AVC HP@L4.0, MP@L3.0						
Beschikbare kanalen	Analoog: 46.25 - 855.25 MHz Digitaal: VHF/UHF						
Geluidsuitgang	10 W + 10 W (RMS)				8 W + 8 W (RMS)	5 W + 5 W (RMS)	
<b>Invoer-/uitvoeraansluitingen</b>							
Antenne	75 ohm externe aansluiting voor VHF/UHF						
 AV1*1	21-pins scart-aansluiting inclusief audio/video-ingang, RGB-ingang, S-Video-ingang, en analoge TV audio/video-uitgang.						
 AV2*2	21-pins scart-aansluiting inclusief audio/video-ingang, RGB-ingang, S-Video-ingang, en audio/video-uitgang.						
 COMPONENT IN	Ondersteunde formaten: 1080p, 1080i, 720p, 576p, 576i, 480p, 480i Y: 1 Vp-p, 75 ohm, 0,3V negatieve sync/Pb/Cb: 0,7 Vp-p, 75 ohm/ Pr/Cr: 0,7 Vp-p, 75 ohm						
 COMPONENT IN	Audio-ingang (fono-aansluitingen)						
HDMI IN 1, 2, 3, 4	Video: 1080p, 1080p24, 1080i, 720p, 576p, 576i, 480p, 480i Audio: Twee kanalen lineaire PCM 32, 44,1 en 48 kHz, 16-, 20- en 24-bits, Dolby Digital PC (zie pagina 18) Analoog audio (mini-aansluiting) (enkel HDMI1)						
 AV3	Video-ingang (fono-aansluiting)						
 AV3	Audio-ingang (fono-aansluitingen)						
 DIGITAL AUDIO OUT (OPTICAL)	Digitale optische RCA (twee kanalen lineaire PCM, Dolby Digital)						
	Audio-uitgang (Links/Rechts) (RCA-aansluitingen)						
PC IN 	PC-ingang (15 Dsub) (zie pagina 18) G: 0,7 Vp-p, 75 ohm, geen sync op groen/B: 0,7 Vp-p, 75 ohm/ R: 0,7 Vp-p, 75 ohm, H/V sync: TTL level  PC-audio-ingang (mini-aansluiting)						
	Aansluiting hoofdtelefoon						
	USB-poort						
	CAM (Conditional Access Module)-gleuf						
<b>Voeding en overige</b>							
Netspanningvereisten	220-240 V AC, 50 Hz						
Schermafmeting (Diagonaal gemeten)	46 inch / circa 117 cm	40 inch / circa 102 cm	37 inch / circa 94 cm	32 inch / circa 80 cm	26 inch / circa 66 cm	22 inch / circa 55 cm	
Beeldschermresolutie	1.920 punten (horizontaal) × 1.080 lijnen (verticaal) (KDL-46EX4xx, KDL-40BX4/EX4/EX6/NX5xx, KDL-37EX4xx, KDL-32BX3/EX3/EX6/NX5xx) 1.366 punten (horizontaal) × 768 lijnen (verticaal) (KDL-32BX3/EX3xx, KDL-26EX3xx, KDL-22EX3xx)						
Stroomverbruik	in de modus "Thuis"/ "Standaard"	142 W	110 W 75,0 W (KDL-40EX6xx)	95,0 W	73,0 W 61,0 W (KDL-32EX6xx)	52,0 W	39,0 W
	in de modus "Winkel"/ "Levendig"	183 W	146 W 92 W (KDL-40EX6xx)	120 W	94 W 75 W (KDL-32EX6xx)	62 W	46 W
Stroomverbruik in stand-by*3	0,19 W						
Stroomverbruik in OFF-modus	0,18 W						



Modelnaam		KDL-46EX4xx	KDL-40BX4/EX4/EX6/NX5xx	KDL-37EX4xx	KDL-32BX3/BX4/EX3/EX4/EX6/NX5xx	KDL-26EX3xx	KDL-22EX3xx
Gemiddeld energieverbruik op jaarbasis*4		207 kWh	161 kWh 96 kWh (KDL-40EX6xx)	139 kWh	107 kWh 85 kWh (KDL-32EX6xx)	76 kWh	57 kWh
Afmetingen (b x h x d) (circa)	(met standaard)	112,7 x 71,1 x 29,4 cm	102,3 x 66,5 x 31,0 cm (KDL-40NX5xx) 99,6 x 63,5 x 25,0 cm (KDL-40BX4xx) 99,2 x 63,5 x 25,0 cm (KDL-40EX4xx) 95,2 x 61,3 x 25,0 cm (KDL-40EX6xx)	92,1 x 59,9 x 25,1 cm	82,5 x 55,4 x 26,0 cm (KDL-32NX5xx) 80,4 x 53,2 x 22,0 cm (KDL-32BX3/BX4xx) 80,0 x 53,2 x 22,0 cm (KDL-32EX3/EX4xx) 76,4 x 50,7 x 25,0 cm (KDL-32EX6xx)	67,2 x 45,9 x 22,0 cm	55,1 x 40,2 x 21,5 cm
	(zonder standaard)	112,7 x 67,4 x 10,2 cm	102,3 x 62,8 x 10,0 cm (KDL-40NX5xx) 99,6 x 59,8 x 9,9 cm (KDL-40BX4xx) 99,2 x 59,8 x 10,0 cm (KDL-40EX4xx) 95,2 x 58,1 x 7,4 cm (KDL-40EX6xx)	92,1 x 56,4 x 9,8 cm	82,5 x 51,7 x 10,2 cm (KDL-32NX5xx) 80,4 x 49,7 x 9,6 cm (KDL-32BX3/BX4xx) 80,0 x 49,7 x 9,7 cm (KDL-32EX3/EX4xx) 76,4 x 47,5 x 7,3 cm (KDL-32EX6xx)	67,2 x 42,3 x 9,9 cm	55,1 x 36,7 x 8,2 cm
Gewicht (circa)	(met standaard)	20,4 kg	22,4 kg (KDL-40NX5xx) 15,6 kg (KDL-40BX4xx) 15,9 kg (KDL-40EX4xx) 14,9 kg (KDL-40EX6xx)	13,6 kg	15,5 kg (KDL-32NX5xx) 10,7 kg (KDL-32BX3/BX4xx) 11,0 kg (KDL-32EX3/EX4xx) 11,1 kg (KDL-32EX6xx)	8,8 kg	6,6 kg
	(zonder standaard)	18,1 kg	19,2 kg (KDL-40NX5xx) 13,6 kg (KDL-40BX4xx) 13,9 kg (KDL-40EX4xx) 12,7 kg (KDL-40EX6xx)	11,6 kg	13,0 kg (KDL-32NX5xx) 9,2 kg (KDL-32BX3/BX4xx) 9,5 kg (KDL-32EX3/EX4xx) 9,1 kg (KDL-32EX6xx)	7,3 kg	6,0 kg
Meegeleverde accessoires		Raadpleeg "1: Accessoires controleren" op pagina 4.					
Extra accessoires		Zie "De accessoires installeren (Wandmontagesteun)" op pagina 13.					

\*1 AV1-uitgangen zijn alleen beschikbaar voor analoge televisie.

\*2 AV2-uitgangen naar het huidige scherm (behalve PC, HDMI, Component, USB).

\*3 Opgegeven stroomverbruik in stand-by stand wordt bereikt nadat de noodzakelijke interne processen in de televisie zijn afgerond.

\*4 4 uur per dag en 365 dagen per jaar.

Ontwerp en specificaties kunnen zonder voorafgaande kennisgeving worden gewijzigd.

## Referentiekaart PC-ingangssignalen voor PC IN

Signalen	Horizontaal (pixel)	Verticaal (lijn)	Horizontale frequentie (kHz)	Verticale frequentie (Hz)	Standaard
VGA	640	480	31,5	60	VGA
SVGA	800	600	37,9	60	VESA-richtlijnen
XGA	1024	768	48,4	60	VESA-richtlijnen
WXGA	1280	768	47,4	60	VESA
WXGA	1280	768	47,8	60	VESA
WXGA	1360	768	47,7	60	VESA
SXGA	1280	1024	64	60	VESA
UXGA	1600	1200	75	60	VESA
HDTV	1920	1080	67,5	60	EIA

- De PC-ingang op deze televisie ondersteunt geen sync op groen of composiet sync.
- De PC-ingang op deze televisie ondersteunt geen interlaced signalen.
- De PC-ingang op deze televisie ondersteunt signalen die staan vermeld in bovenstaande tabel met een verticale frequentie van 60 Hz.

## Referentiekaart PC-ingangssignalen voor HDMI IN 1, 2, 3 en 4

Signalen	Horizontaal (pixel)	Verticaal (lijn)	Horizontale frequentie (kHz)	Verticale frequentie (Hz)	Standaard
VGA	640	480	31,5	60	VGA
SVGA	800	600	37,9	60	VESA-richtlijnen
XGA	1024	768	48,4	60	VESA-richtlijnen
WXGA	1280	768	47,4	60	VESA
WXGA	1280	768	47,8	60	VESA
WXGA	1360	768	47,7	60	VESA
SXGA	1280	1024	64	60	VESA

# Problemen oplossen

Controleer of het  lampje (stand-by) rood knippert.

## Als het lampje knippert

De functie voor zelfdiagnose is geactiveerd.

Druk op  aan de zijkant van de televisie om deze uit te schakelen, koppel het netsnoer los en informeer uw handelaar of Sony-klantendienst. Indien de rode LED 19 maal knippert, schakelt u het televisietoestel uit en verwijdert u het defecte USB-apparaat.

Indien de rode LED 20 maal knippert, schakelt u het televisietoestel uit en verwijdert u het defecte CAM-apparaat.

## Als het lampje niet knippert



- 1 Controleer de items in de onderstaande tabellen.
- 2 Als het probleem aanhoudt, moet u de televisie laten nakijken door bevoegd onderhoudspersoneel.



- U kunt de volledige paragraaf over het oplossen van problemen raadplegen in de instructiehandleiding die op het scherm verschijnt.
- Raadpleeg voor meer informatie de klantenservice van Sony via het adres of het telefoonnummer dat staat vermeld op de geleverde garantie.

## Beeld

### Geen beeld (scherm is donker) en geen geluid

- Controleer de aansluiting van de antenne/kabel.
- Steek de stekker in het stopcontact en druk op  aan de zijkant van de televisie.
- Als het  lampje (stand-by) rood oplicht, drukt u op .

### Er verschijnt alleen sneeuw en ruis op het scherm.

- Controleer of de antenne defect of verbogen is.
- Controleer of de antenne het einde van de levensduur heeft bereikt (drie tot vijf jaar bij normaal gebruik, een tot twee jaar bij gebruik in kustgebieden).

## Introdução

Obrigado por escolher este produto Sony.  
Antes de utilizar o televisor, leia este manual com atenção e guarde-o para futuras consultas.

## Aviso para a função de televisão digital

- Todas as funções relativas à televisão digital (DVB) estarão disponíveis apenas para os países ou áreas em que são transmitidos sinais terrestres digitais DVB-T (MPEG-2 e H.264/MPEG-4 AVC) ou onde existe acesso a um serviço de cabo compatível com DVB-C (MPEG-2 e H.264/MPEG-4 AVC). Por favor, confirme com o seu agente local se pode receber um sinal DVB-T no seu local de residência ou pergunte ao seu fornecedor de cabo se o seu serviço de cabo DVB-C é adequado para operação integrada com este televisor.
- O fornecedor de cabo pode cobrar um preço adicional pelos seus serviços e pode que deva concordar com os seus termos e condições de negócio.
- Este televisor cumpre com as especificações DVB-T e DVB-C, mas a compatibilidade com futuras transmissões terrestres digitais DVB-T e por cabo digitais DVB-C não é garantida.
- Algumas funções de televisão digital podem não estar disponíveis em alguns países/áreas e o cabo DVB-C pode não funcionar correctamente com alguns fornecedores.

Para uma lista de fornecedores de cabo compatíveis, consulte o site web de suporte:

<http://support.sony-europe.com/TV/DVBC/>

O fabricante deste produto é a Sony Corporation, 1-7-1 Konan Minato-ku Tokyo, 108-0075 Japão. O representante autorizado para Compatibilidade Electromagnética e segurança do produto é a Sony Deutschland GmbH, Hedelfinger Strasse 61, 70327 Stuttgart, Alemanha. Para qualquer assunto relacionado com serviço ou garantia por favor consulte a morada indicada nos documentos sobre serviço e garantias que se encontram junto ao produto.

## Informação da marca registada

- **DVB** é uma marca registada do Projecto DVB.
- HDMI, o logo HDMI e High-Definition Multimedia Interface são marcas ou marcas registadas da HDMI Licensing, LLC.
- Fabricado sob licença da Dolby Laboratories. Dolby e o símbolo com duplo D são marcas registadas da Dolby Laboratories.
- **SOBRE VÍDEO DIVX:** DivX® é um formato de vídeo digital criado pela DivX, Inc. Este é um dispositivo Certificado DivX oficial que reproduz vídeo DivX. Visite [www.divx.com](http://www.divx.com) para mais informações e ferramentas de software para converter os ficheiros para vídeo DivX.  
**SOBRE VIDEO-ON-DEMAND DIVX:** Este equipamento certificado DivX® deve ser registado para poder reproduzir conteúdos DivX Vídeo-On-Demand (VOD). Para gerar o código de registo, localize a secção DivX VOD no menu de configuração do equipamento. Introduza este código em [vod.divx.com](http://vod.divx.com) para completar o processo de registo e aprender mais sobre DivX VOD.
- “BRAVIA” e BRAVIA são marcas da Sony Corporation.
- “XMB™” e “XrossMediaBar” são marcas da Sony Corporation e da Sony Computer Entertainment Inc.



## Sobre o nome de modelo utilizado neste manual

Os “xx” que aparecem no nome do modelo correspondem aos dois dígitos numéricos relativos à variação de cor.

*Ex:*

- A ilustrações utilizadas neste manual correspondem ao KDL-32EX402 a menos que se indique o contrário.

## Localização da etiqueta de identificação

As etiquetas do N.º de Modelo e da classificação da Fonte de Alimentação (de acordo com os regulamentos de segurança aplicáveis) estão localizadas na parte traseira do televisor.

# Índice

## *Guia de Iniciação*

4

Informações de segurança.....	9
Precauções .....	10

## *i-MANUAL*

Navegar através do Manual de Instruções .....	11
---	----

## *Informações adicionais*

Instalar os Acessórios (Suporte de Montagem na Parede) .....	12
Características técnicas .....	15
Resolução de problemas.....	18

PT

**DVB** : apenas para canais digitais

- Antes de utilizar o TV, por favor leia “Informações de segurança” (página 9). Guarde este manual para futuras consultas.
- As instruções de funcionamento completas podem ser encontradas no ecrã
- As instruções sobre "Instalar o suporte para montagem na parede" são incluídas neste manual de instruções do televisor.

## 1: Verificar os acessórios

**Cabo de alimentação (1) (apenas para KDL-46EX4xx)**

**Soporte para cabo (1) (apenas para KDL-40/32NX5xx)**

**Base (1)\***

**Parafusos para base (4) (apenas para KDL-46EX4xx)**

**Parafusos para base (4 + 3) (apenas para KDL-40BX4/EX4xx, KDL-37EX4xx, KDL-32BX3/BX4/EX3/EX4xx, KDL-26EX3xx, KDL-22EX3xx)**

**Parafusos para base (4 + 4) (apenas para KDL-40/32EX6xx, KDL-40/32NX5xx)**

**Telecomando RM-ED022 (1)**

**Telecomando RM-ED036 (1) (apenas para KDL-40/32EX6xx)**

**Pilhas tamanho AAA (2)**

\* Desmontado excepto para KDL-46EX4xx.

### Colocar as pilhas no telecomando

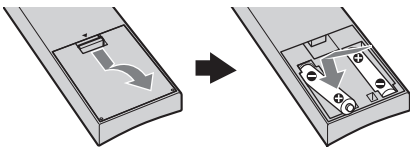

(apenas para KDL-40/32EX6xx)

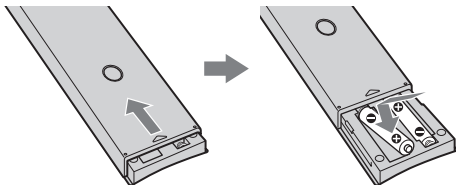

- Respeite a polaridade correcta quando colocar as pilhas.
- Não use tipos de pilhas diferentes, nem misture pilhas novas com pilhas usadas.
- Deite as pilhas fora respeitando as leis de protecção ambiental. Algumas regiões podem ter regulamentações acerca da eliminação de pilhas. Aconselhe-se junto das autoridades locais.
- Utilize o telecomando com cuidado. Não entorne líquidos sobre o telecomando nem o pise ou deixe cair.
- Não coloque o telecomando num local perto de uma fonte de calor, numa sala muito húmida ou num local exposto à luz solar directa.

## 2: Fixar a base

Siga os passos de montagem necessários para a colocação num suporte de televisão.

**1** Consulte o folheto do suporte de fixação para mesas fornecido para informações sobre uma colocação correcta em alguns modelos de televisão.

**2** Coloque o televisor sobre a base. Tenha cuidado para não interferir com os cabos.

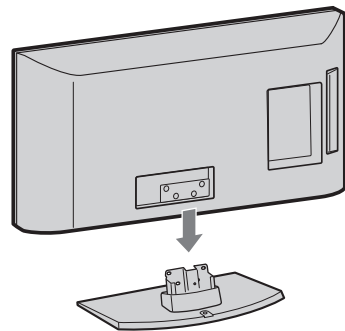

**3** Fixe o televisor à base de acordo com marcas de seta  que guiam os orifícios para parafuso utilizando os parafusos fornecidos.

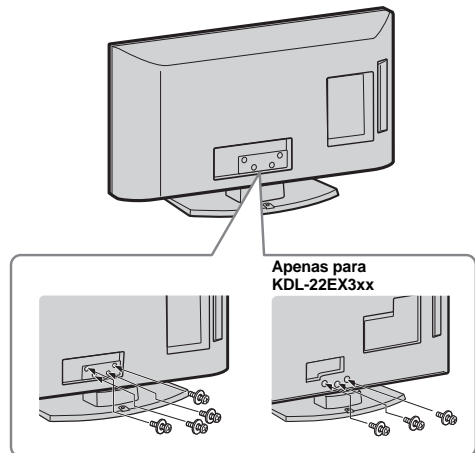

- Se utilizar uma chave de fendas eléctrica, ajuste o binário de aperto em aproximadamente 1,5 N·m (15 kgf·cm)

### 3: Ligar uma antena/cabo ou um videogravador/Gravador de DVD

Ligação de apenas uma antena/cabo

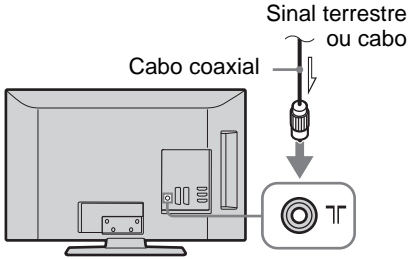

Ligar uma antena/cabo/um videogravador/gravador de DVD através de SCART

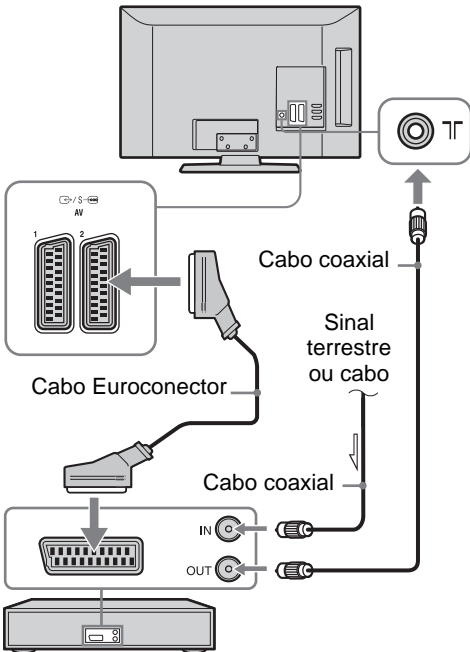

- Saídas AV1 disponíveis apenas para televisão analógica.
- Saídas AV2 para o ecrã actual (excepto PC, HDMI, Component, USB).

Ligar uma antena/cabo/um videogravador/gravador de DVD através de HDMI

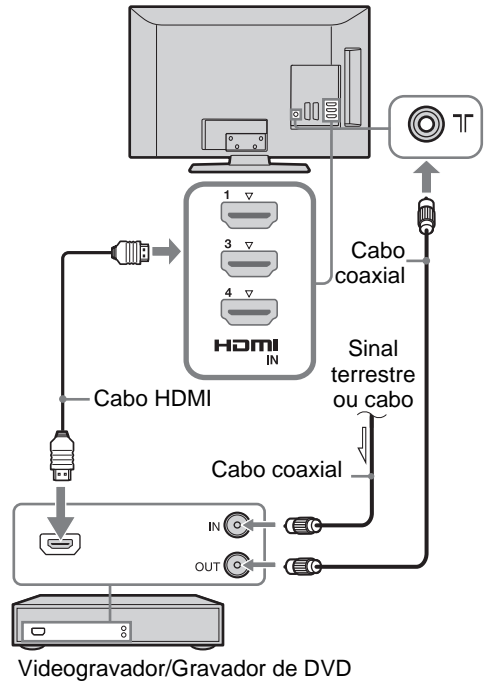

### 4: Impedir que o televisor se vire

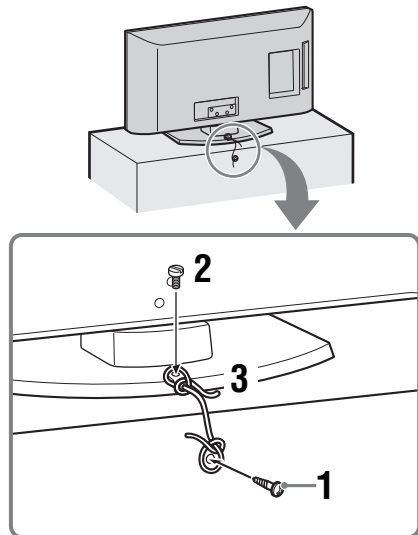

- 1 Instale um parafuso para madeira (4 mm de diâmetro, não fornecido) no suporte do televisor.

Continua

**2** Instale um parafuso de montagem (M4 x 16, não fornecido) no orifício para parafuso do televisor.

**3** Prenda o parafuso para madeira e o parafuso com fenda com um cabo forte.



- Para fixar o televisor, é utilizado um kit de correia de suporte Sony. Contacte o seu Centro de Assistência Sony mais próximo para adquirir o kit. Mantenha o nome do modelo do televisor acessível para consulta.

## 5: Juntar os cabos

(apenas para KDL-40/32NX5xx)

Podem unir os cabos de ligação como ilustrado em baixo.

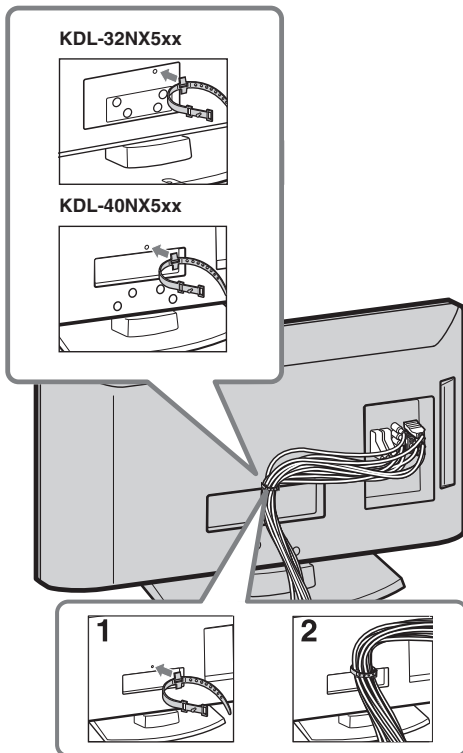

- Não una o cabo de alimentação a outros cabos de ligação.

## 6: Seleccionar o idioma, o país/região e o local

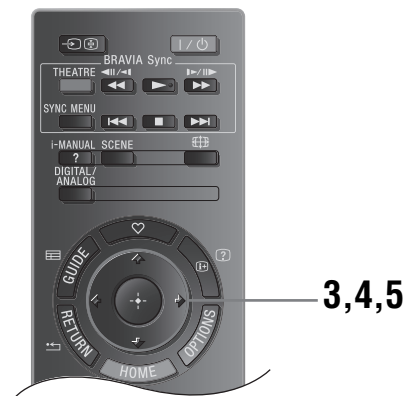
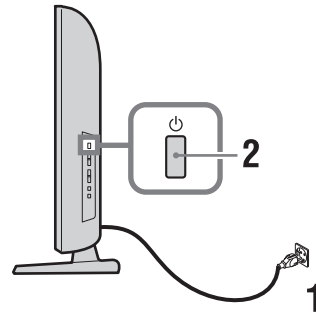



**1** Ligue o televisor à tomada de corrente eléctrica (220-240V CA, 50Hz).

**2** Carregue em  na parte lateral do televisor.

Quando liga o televisor pela primeira vez, o menu Idioma aparece no ecrã.



- Quando ligar o televisor, o indicador de corrente pisca a verde.

**3** Carregue em / para seleccionar o idioma apresentado nos ecrãs dos menus, e depois carregue em .





- 4 Carregue em  $\updownarrow$  para seleccionar o país/região onde quer utilizar o televisor e depois carregue em  $\oplus$ .



Se o país/região onde pretende utilizar o televisor não aparecer na lista, seleccione “-” em vez de um país/região.

- 5 Prima  $\updownarrow$  para escolher o tipo de local em que a televisão irá estar a funcionar, depois prima  $\oplus$ .



No modo Loja algumas definições serão periodicamente repostas.

Esta opção selecciona o modo de imagem inicial apropriado às condições de iluminação típicas destes ambientes.

## 7: Sintonização automática do televisor

- 1 Carregue em  $\oplus$ .



- 2 Carregue em  $\updownarrow$  para seleccionar “Antena” ou “Cabo”, e depois carregue em  $\oplus$ .

Se seleccionar “Cabo”, o ecrã para seleccionar o tipo de pesquisa aparecerá. Ver “Para sintonizar o televisor para a ligação Cabo” (página 7). O televisor começa a procurar todos os canais digitais disponíveis e depois todos os canais analógicos disponíveis. Isto pode levar algum tempo, portanto não carregue em nenhum botão do televisor ou do telecomando durante o processo.

### Se aparecer uma mensagem para confirmar a ligação da antena

Não foram encontrados canais digitais ou analógicos. Verifique todas as ligações da antena/do cabo e carregue em  $\oplus$  para iniciar de novo a Sintonia automática.

- 3 Ordenar Programas (Apenas no modo analógico): Altera a ordem em que os canais analógicos são memorizados no televisor.

1 Carregue em  $\updownarrow$  para seleccionar o canal que deseja mover para uma nova posição, e depois carregue em  $\rightleftarrows$ .

2 Carregue em  $\updownarrow$  para seleccionar a nova posição para o canal e depois carregue em  $\oplus$ . Se não desejar alterar a ordem pela qual os canais analógicos são memorizados no televisor, carregue em HOME para avançar para o passo seguinte.



- Este passo não aparecerá se qualquer canal analógico for encontrado.

A mensagem “Configuração concluída” surgirá no ecrã. Carregue em  $\oplus$ .

O televisor está sintonizado em todos os canais disponíveis.



- Actualização do Sistema  
Pode actualizar o sistema do televisor utilizando memória USB. Obtenha informações através do site abaixo.  
<http://support.sony-europe.com/TV/>

### Para sintonizar o televisor para a ligação Cabo

- 1 Carregue em  $\oplus$ .

- 2 Carregue em  $\updownarrow$  para seleccionar “Pesquisa Rápida” ou “Pesquisa Completa”, e depois carregue em  $\oplus$ .

**“Pesquisa Rápida”:** os canais são sintonizados de acordo com a informação do operador de cabo dentro do sinal de transmissão.

Ajuste recomendado para “Frequência” e “ID de Rede” é “Auto”.

Esta opção é recomendada para uma sintonização rápida quando suportada pelo seu operador de cabo.

Se a “Pesquisa Rápida” não sintonizar, por favor utilize o método “Pesquisa Completa” abaixo.

**“Pesquisa Completa”:** Todos os canais disponíveis são sintonizados e memorizados. Este processo pode levar algum tempo.

*Continua*

Esta opção é recomendada quando a “Pesquisa Rápida” não é suportada pelo seu operador de cabo. Para obter mais informação sobre operadores de cabo suportados, consulte o site de suporte: <http://support.sony-europe.com/TV/DVBC>

### 3 Carregue em $\leftarrow/\rightarrow/\uparrow$ para seleccionar “Iniciar”.

O televisor começa a procurar os canais. Não carregue em nenhum botão do televisor ou do telecomando.



- Alguns operadores de cabo não suportam “Pesquisa Rápida”. Se não forem detectados canais utilizando “Pesquisa Rápida”, execute “Pesquisa Completa”.

## Ajustar o ângulo de visualização do televisor

Este televisor pode ser ajustado dentro dos ângulos mostrados abaixo.

(apenas para KDL-40/32NX5xx)

### Ajustar o ângulo esquerdo e direito (girar)

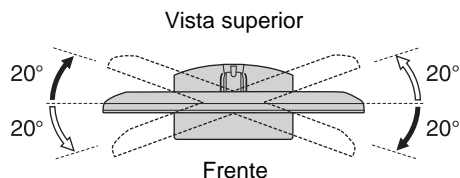

(apenas para KDL-22EX3xx)

### Ajustar a inclinação

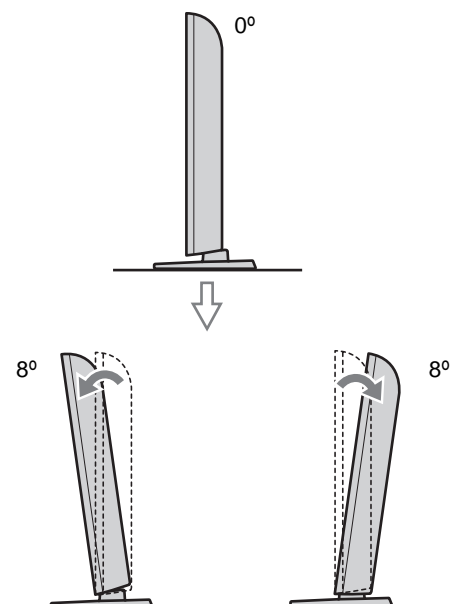

## Separação da base do televisor



- Retire a base do televisor apenas se for montar o televisor na parede..

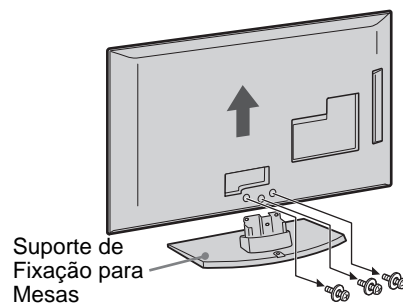
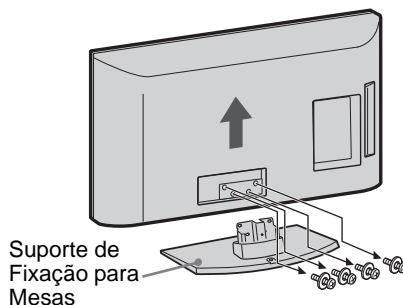

(apenas para KDL-22EX3xx)



- O televisor deve estar em posição vertical antes de ser ligado. O televisor não deve ser ligado com o painel LCD virado para baixo a fim de evitar danificar a uniformidade da imagem.

# Informações de segurança

## Instalação/Programação

Instale e utilize o televisor conforme as instruções abaixo para evitar todo o risco de incêndio, choque eléctrico ou avaria e/ou feridas.

### Instalação

- O televisor deve ser instalado perto de uma tomada de corrente eléctrica facilmente acessível.
- Coloque-o numa superfície estável e nivelada.
- Só técnicos de assistência qualificadas devem realizar as instalações de parede.
- Por razões de segurança, recomendamos fortemente que utilize acessórios da Sony, a incluir:
  - Suporte para montagem na parede SU-WL500 (KDL-46EX4xx, KDL-40BX4/EX4/EX6/NX5xx, KDL-37EX4xx, KDL-32BX3/BX4/EX3/EX4/EX6/NX5xx)
  - Suporte para montagem na parede SU-WL100 (KDL-26EX3xx, KDL-22EX3xx)
- Quando fixar os ganchos de montagem no televisor, utilize os parafusos fornecidos com o Suporte para montagem na parede. Os parafusos fornecidos têm de 8 mm a 12 mm de comprimento quando medidos a partir da superfície de fixação do gancho de montagem. O diâmetro e o comprimento dos parafusos são diferentes dependendo do modelo de Suporte para montagem na parede. A utilização de parafusos diferentes dos fornecidos pode provocar avarias internas no televisor ou fazer com que caia, etc.

8 mm - 12 mm

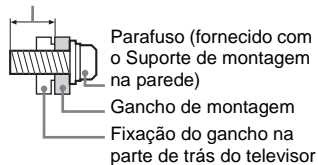

### Transporte

- Antes de transportar o televisor, desligue todos os cabos.
- São necessárias duas ou mais pessoas para transportar um televisor de tamanho grande.
- Se pegar no televisor para o transportar, agarre-o como se mostra na figura da direita. Não faça pressão sobre o painel LCD.
- Quando levantar ou deslocar o televisor, agarre-o firmemente pela base.

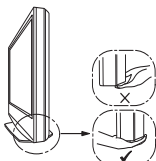
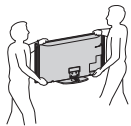

- Não exponha o televisor a choques ou vibrações excessivas durante o transporte.
- Se tiver que transportar o televisor ou levá-lo para reparações, utilize a caixa e os materiais de embalagem originais.

### Ventilação

- Nunca tape os orifícios de ventilação nem introduza nenhum objecto na caixa.
- Deixe espaço à volta do televisor como mostrado abaixo.
- Recomendamos fortemente que utilize o suporte para montagem na parede da Sony para permitir uma circulação de ar adequada.

#### Instalação na parede

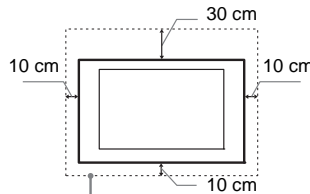

Deixe pelo menos este espaço à volta do televisor.

#### Instalação com base

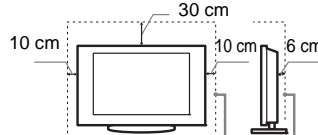

Deixe pelo menos este espaço à volta do televisor.

- Para assegurar uma ventilação adequada e evitar a acumulação de sujidade ou poeira:
  - Não instale o televisor em posição horizontal, às avessas, para trás ou de lado.
  - Não coloque o televisor numa estante, num tapete, numa cama ou num armário.
  - Não tape o televisor com panos, por exemplo, cortinas nem com outros objectos, como jornais, etc.
  - Não instale o televisor como mostrado abaixo.

Circulação de ar bloqueada.

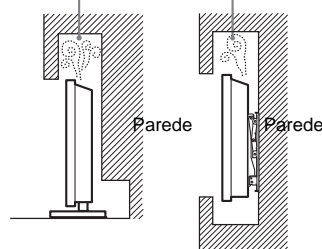

### Cabo de alimentação

Manipule o cabo de alimentação e a tomada da seguinte maneira para evitar todo o risco de incêndio, choque eléctrico ou avaria e/ou feridas:

- Utilize apenas um cabo de alimentação fornecido pela Sony e não por outros fornecedores.
- Introduza a ficha na tomada até ao fim.

- Este televisor funciona apenas com corrente alterna de 220-240 V.
- Por motivos de segurança, desligue o cabo de alimentação e evite que os seus pés fiquem entre os cabos quando efectuar as ligações.
- Desligue o cabo de alimentação da tomada eléctrica antes de trabalhar com o televisor ou de deslocá-lo.
- Afaste o cabo de alimentação de fontes de calor.
- Desligue a ficha e limpe-a regularmente. Se a ficha estiver húmida e coberta de pó, o isolamento pode ficar danificado, o que pode provocar um incêndio.

### Notas

- Não utilize o cabo de alimentação fornecido em qualquer outro equipamento.
- Não entale, dobre ou torça o cabo à força. Os fios principais podem ficar descarnados ou ser cortados.
- Não modifique o cabo de alimentação.
- Não coloque objectos pesados em cima do cabo de alimentação.
- Nunca puxe pelo próprio cabo de alimentação quando o desligar.
- Não ligue muitos aparelhos à mesma tomada.
- Não utilize uma tomada de corrente que não esteja bem presa à parede.

### Utilização proibida

Não instale/utilize o televisor em locais, ambientes ou situações como os listados abaixo, ou, caso contrário, o televisor pode funcionar mal e provocar um incêndio, choque eléctrico, avaria e/ou feridas.

### Local:

Ao ar livre (sob a luz solar directa), perto do mar, num navio ou outra embarcação, dentro de um veículo, em instituições médicas, locais instáveis, perto de água, chuva, humidade ou fumo.

### Ambiente:



- Para prevenir a propagação do fogo, mantenha velas ou outras chamas sempre longe deste produto.
- Locais quentes, húmidos ou com muito pó; onde possam entrar insectos; onde possa estar sujeito a vibrações mecânicas, perto de objectos de fogo (velas, etc). O televisor não deve ser exposto à água ou salpicos e não devem ser colocados quaisquer objectos que contenham líquidos, como por exemplo vasos, em cima do televisor.

### Situação:

Não utilize o televisor quando tiver as mãos molhadas, com a tampa retirada, ou com acessórios não recomendados pelo fabricante. Desligue o televisor da tomada de corrente e da antena durante as trovoadas.

### Peças danificadas:

- Não lance nada contra o televisor. O vidro do ecrã pode partir-se devido ao impacto e provocar ferimentos graves.
- Se a superfície do televisor rachar, não toque nela até ter desligado o cabo de alimentação. Caso contrário, pode provocar um choque eléctrico.

Continua

## Quando não estiver a ser utilizado

- Se não vai utilizar o televisor durante vários dias, deve desligá-lo da alimentação por razões ambientais e de segurança.
- Como o televisor não está desligado da alimentação quando está apenas em estado de desligado, retire a ficha da tomada para desligar o televisor completamente.
- No entanto, alguns televisores possuem funções que precisam que o televisor fique no modo de espera (standby) para funcionarem correctamente.

## Para as crianças

- Não deixe as crianças subir para o televisor.
- Mantenha os acessórios fora do alcance das crianças, para que não possam ser engolidos por engano.

## Se ocorrerem os seguintes problemas...

**Desligue** o televisor e retire a ficha da tomada imediatamente se algum dos seguintes problemas ocorrer.

Dirija-se a um agente ou centro de assistência Sony para enviar o televisor a um técnico de assistência qualificada para verificação.

### Quando:

- O cabo de alimentação estiver danificado.
- A tomada de corrente não estiver bem presa à parede.
- O televisor estiver danificado por ter caído, ter sofrido uma pancada ou ter sido lançada alguma coisa contra ele.
- Se algum líquido ou objecto sólido penetrar nos orifícios da caixa.

## Precauções

### Ver televisão

- Veja televisão com uma luz ambiente adequada, pois uma luz fraca ou ver televisão durante um longo período de tempo prejudica a vista.
- Se utilizar auscultadores, não regule o volume para um nível demasiado alto, para evitar lesões auditivas.

### Ecrã LCD

- Embora o ecrã LCD seja fabricado com uma tecnologia de alta precisão e 99,99% ou mais dos pixels sejam efectivos, podem aparecer sistematicamente pontos pretos ou pontos brilhantes de luz (vermelha, azul ou verde). Não se trata de uma avaria, mas sim de uma característica da estrutura do LCD.
- Não carregue nem risque o filtro frontal, nem coloque objectos em cima do televisor. Pode danificar o ecrã LCD ou a imagem ficar irregular.
- Se utilizar o televisor num local frio, as imagens podem ficar escuras ou com manchas. Não se trata de uma avaria. Este fenómeno desaparece logo que subir a temperatura.
- Se visualizar imagens fixas continuamente, pode produzir-se uma imagem fantasma. Essa imagem desaparece pouco depois.

- Durante a utilização do televisor, o ecrã e a caixa aquecem. Isso não é sinónimo de avaria.
- O ecrã LCD contém uma pequena quantidade de cristais líquidos. Alguns tubos fluorescentes utilizados neste televisor também contêm mercúrio. Para se desfazer deles, cumpra as regulamentações e imposições locais.

## Utilizar e limpar o ecrã/ a caixa do televisor

Desligue o cabo de alimentação que liga o televisor à tomada de corrente eléctrica antes de limpar.

Para evitar a degradação do material ou a degradação do revestimento do ecrã, respeite as seguintes precauções.

- Limpe o pó do ecrã/da caixa com cuidado com um pano de limpeza macio. Se não conseguir limpar bem o pó, humedeça ligeiramente um pano macio numa solução de detergente suave.
- Não pulverize água ou detergente directamente sobre o televisor. Pode pingar para a base do ecrã ou para partes exteriores, e causar uma avaria.
- Não utilize esfregões abrasivos, líquidos de limpeza alcalinos/ácidos, pós de limpeza ou solventes voláteis, como álcool, benzina, diluente ou insecticida. Se utilizar este tipo de materiais ou mantiver um contacto prolongado com materiais de borracha ou vinil danifica a superfície do ecrã e o material da caixa.
- É recomendado passar periodicamente o aspirador pelos orifícios de ventilação para assegurar uma ventilação adequada.
- Quando ajustar o ângulo do televisor, mova-o lentamente de forma a impedir que o televisor se desloque ou se separe da base.

## Equipamento opcional

- Coloque os componentes opcionais ou qualquer equipamento que emita radiação electromagnética longe do televisor. Caso contrário, pode aparecer distorção da imagem e/ou som com ruído.
- Este equipamento foi testado e verificouse que cumpre os limites estabelecidos pela Directiva EMC, utilizando um cabo de sinal de ligação com menos de 3 metros.

## Pilhas

- Respeite a polaridade correcta quando colocar as pilhas.
- Não use tipos de pilhas diferentes, nem misture pilhas novas com pilhas usadas.
- Deite as pilhas fora respeitando as leis de protecção ambiental. Algumas regiões podem ter regulamentações acerca da eliminação de pilhas. Aconselhe-se junto das autoridades locais.
- Utilize o telecomando com cuidado. Não entorne líquidos sobre o telecomando nem o pise ou deixe cair.
- Não coloque o telecomando num local perto de uma fonte de calor, num local exposto à luz solar directa ou numa sala húmida.

## Eliminação do televisor



**Tratamento de Equipamentos Eléctricos e Electrónicos no final da sua vida útil (Aplicável na**

## União Europeia e em países Europeus com sistemas de recolha selectiva de resíduos)

Este símbolo, colocado no produto ou na sua embalagem, indica que este não deve ser tratado como resíduo urbano indiferenciado. Deve sim ser colocado num ponto de recolha destinado a resíduos de equipamentos eléctricos e electrónicos. Assegurando-se que este produto é correctamente depositado, irá prevenir potenciais consequências negativas para o ambiente bem como para a saúde, que de outra forma poderiam ocorrer pelo mau manuseamento destes produtos. A reciclagem dos materiais contribuirá para a conservação dos recursos naturais. Para obter informação mais detalhada sobre a reciclagem deste produto, por favor contacte o município onde reside, os serviços de recolha de resíduos da sua área ou a loja onde adquiriu o produto.



**Tratamento de pilhas no final da sua vida útil (Aplicável na União Europeia e em países**

## Europeus com sistemas de recolha selectiva de resíduos)













Este símbolo, colocado na pilha ou na sua embalagem, indica que estes produtos não devem ser tratados como resíduos urbanos indiferenciados. Em determinadas pilhas este símbolo pode ser usado em combinação com um símbolo químico. Os símbolos químicos para o mercúrio (Hg) ou chumbo (Pb) são adicionados se a pilha contiver mais de 0.0005% em mercúrio ou 0.004% em chumbo. Devem antes ser colocados num ponto de recolha destinado a resíduos de pilhas e acumuladores. Assegurando-se que estas pilhas são correctamente depositadas, irá prevenir potenciais consequências negativas para o ambiente bem como para a saúde, que de outra forma poderiam ocorrer pelo mau manuseamento destas pilhas. A reciclagem dos materiais contribuirá para a conservação dos recursos naturais. Se por motivos de segurança, desempenho ou protecção de dados, os produtos necessitem de uma ligação permanente a uma pilha integrada, esta só deve ser substituída por profissionais qualificados. Acabado o período de vida útil do aparelho, coloque-o no ponto de recolha de produtos eléctricos/electrónicos de forma a garantir o tratamento adequado da bateria integrada. Para as restantes pilhas, por favor, consulte as instruções do equipamento sobre a remoção das mesmas. Deposite a bateria num ponto de recolha destinado a resíduos de pilhas e baterias. Para informações mais detalhadas sobre a reciclagem deste produto, por favor contacte o município onde reside, os serviços de recolha de resíduos da sua área ou a loja onde adquiriu o produto.

## **i-MANUAL**

Mostra o manual de instruções no ecrã.

---

### ***Navegar através do Manual de Instruções***

- 1** Carregue em **i-MANUAL**.
- 2** Carregue em / para seleccionar um item do Índice e depois carregue em .  
Utilize o respectivo botão colorido para ir para a página seguinte ou anterior e para voltar ao Índice.  
Se a explicação estiver vinculada a outro item, o símbolo  surgirá. Carregue em /// para seleccionar  e depois carregue em . Carregue em  **RETURN** para voltar.
- 3** Carregue em  **RETURN** para sair.



- O XMB™ (XrossMediaBar) é um menu de funções e fontes de entrada visualizado no ecrã do televisor.

## Instalar os Acessórios (Suporte de Montagem na Parede)

### Para os clientes:

Para protecção do produto e por razões de segurança, a Sony recomenda vivamente que a instalação do seu televisor seja efectuada por agentes da Sony ou contratantes licenciados. Não tente instalá-lo por si próprio.

### Para os agentes e contratantes da Sony:

Preste total atenção às medidas de segurança durante a instalação, manutenção periódica e análise deste produto.

O seu televisor pode ser instalado utilizando o Suporte de Montagem na Parede SU-WL500 (KDL-46EX4xx, KDL-40BX4/EX4/EX6/NX5xx, KDL-37EX4xx, KDL-32BX3/BX4/EX3/EX4/EX6/NX5xx) / SU-WL100 (KDL-26EX3xx, KDL-22EX3xx) (vendido separadamente).

- Consulte as instruções fornecidas com o Suporte de Montagem na Parede para realizar a instalação de modo correcto.
- Consulte “Separação da base do televisor” (página 8).



- Coloque o televisor na Base de Mesa quando fixar o Gancho de Montagem.

**KDL-46EX4xx**  
**KDL-40BX4/EX4/EX6/NX5xx**  
**KDL-37EX4xx**  
**KDL-32BX3/BX4/EX3/EX4/EX6/NX5xx**

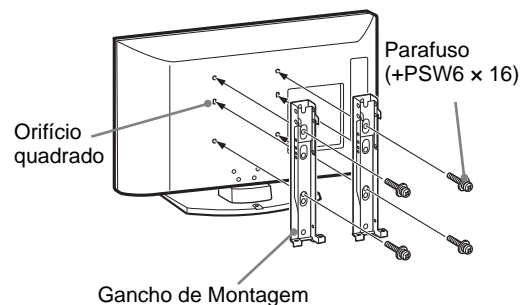

**KDL-26EX3xx**  
**KDL-22EX3xx**

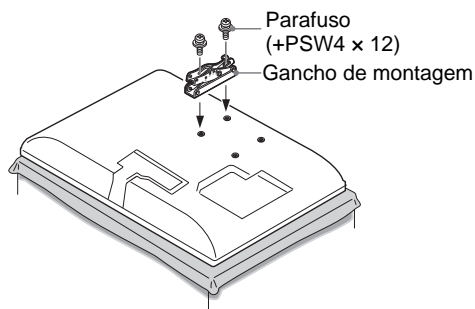

É necessária uma formação técnica adequada para instalar este produto, especialmente para determinar a resistência da parede para suportar o peso do televisor. Certifique-se de que a instalação deste produto na parede é efectuada por agentes da Sony ou contratantes licenciados por esta e preste atenção às medidas de segurança durante a instalação. A Sony não se responsabiliza por quaisquer danos ou ferimentos causados pela utilização indevida ou instalação incorrecta.

## Tabela de dimensões de instalação do televisor

KDL-46EX4xx  
 KDL-40BX4/EX4/EX6/NX5xx  
 KDL-37EX4xx  
 KDL-32BX3/BX4/EX3/EX4/EX6/NX5xx

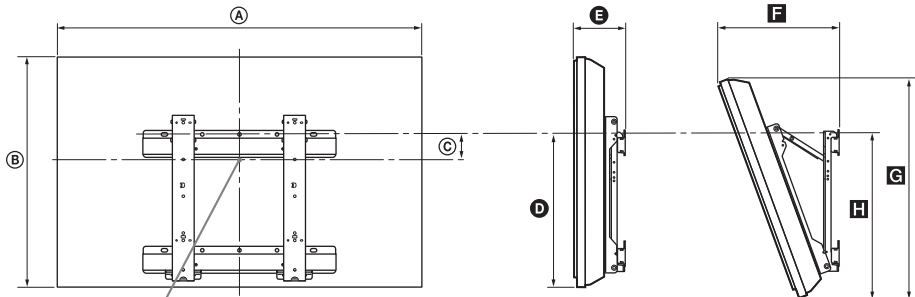

Ponto central do ecrã

KDL-26EX3xx  
 KDL-22EX3xx

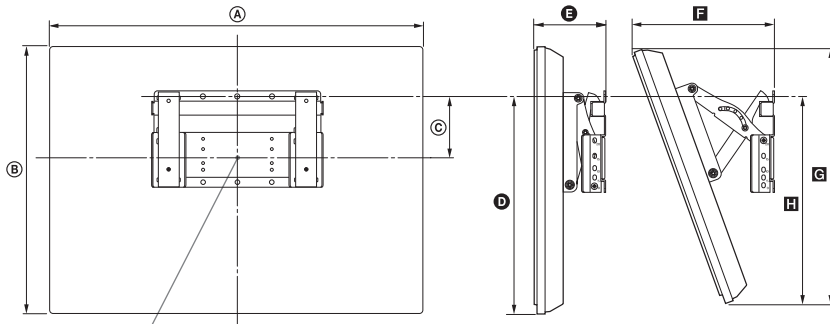

Ponto central do ecrã

Unidade: cm

Nome do Modelo	Dimensões do visor		Dimensão do centro do ecrã	Comprimento para cada ângulo de montagem				
				Ângulo (0°)		Ângulo (20°)		
	A	B	C	D	E	F	G	H
KDL-46EX4xx	112,7	67,4	8,4	42,4	16,2	36,9	64,0	46,4
KDL-40NX5xx	102,3	62,8	12,2	43,9	16,0	34,9	59,1	47,9
KDL-40BX4xx	99,6	59,8	12,2	42,5	15,9	34,1	56,6	46,2
KDL-40EX4xx	99,2	59,8	12,2	42,5	16,0	34,1	56,7	46,3
KDL-40EX6xx	95,2	58,1	13,3	43,1	12,0	29,7	54,6	45,4
KDL-37EX4xx	92,1	56,4	14,0	42,7	15,8	32,7	53,4	46,3
KDL-32NX5xx	82,5	51,7	17,2	43,2	15,6	30,9	48,8	47,1
KDL-32BX3/BX4xx	80,4	49,7	17,2	42,6	15,6	30,3	47,9	46,0
KDL-32EX3/EX4xx	80,0	49,7	17,2	42,6	15,7	30,3	47,0	46,1
KDL-32EX6xx	76,4	47,5	18,5	43,1	12,0	26,0	47,3	45,4
KDL-26EX3xx	67,2	42,3	9,7	31,5	16,0	26,2	40,2	32,3
KDL-22EX3xx	55,1	36,7	13,3	32,9	14,3	22,2	34,8	32,8

Os números na tabela acima podem divergir ligeiramente dependendo da instalação.

### AVISO

A parede onde irá ser instalado o televisor deve ser capaz de suportar um peso de pelo menos quatro vezes o do televisor. Consulte "Características técnicas" (página 15) para ver o seu peso.

## Diagrama/tabela das localizações dos parafusos e ganchos

Nome do Modelo	Localização dos parafusos	Localização dos ganchos
KDL-46EX4xx	d, g	b
KDL-40BX4/EX4/NX5xx	d, g	b
KDL-40EX6xx	e, j	b
KDL-37EX4xx	d, g	b
KDL-32BX3/BX4/EX3/EX4/NX5xx	e, g	c
KDL-32EX6xx	f, j	c
KDL-26EX3xx	—	a
KDL-22EX3xx	—	b

**KDL-46EX4xx**

**KDL-40BX4/EX4/EX6/NX5xx**

**KDL-37EX4xx**

**KDL-32BX3/BX4/EX3/EX4/EX6/NX5xx**

### Localização dos parafusos

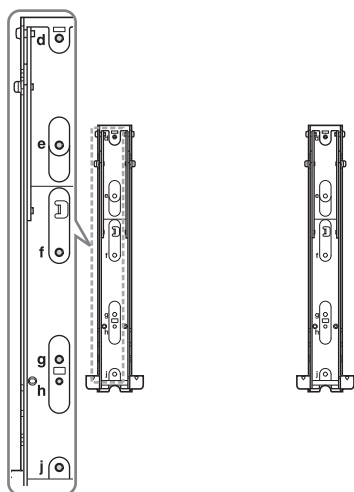

### Localização dos ganchos

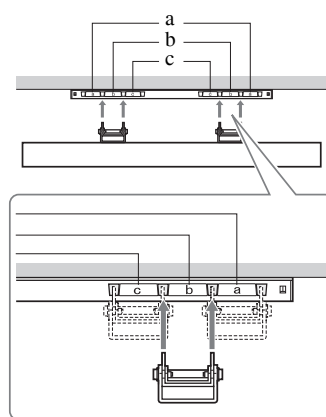

**KDL-26EX3xx**





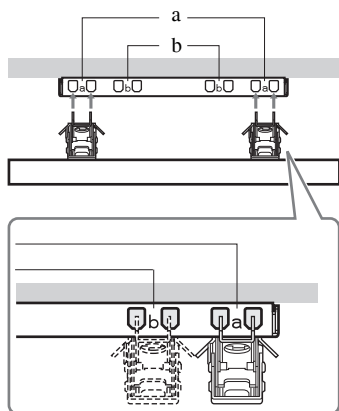







**KDL-22EX3xx**

### Localização dos ganchos





# Características técnicas

Nome do modelo	KDL-46EX4xx	KDL-40BX4/EX4/EX6/NX5xx	KDL-37EX4xx	KDL-32BX3/BX4/EX3/EX4/EX6/NX5xx	KDL-26EX3xx	KDL-22EX3xx	
<b>Sistema</b>							
Sistema do ecrã	Ecrã LCD (Visor de Cristal Líquido)						
Sistema de televisão	Dependendo da selecção do país/região Analogico: B/G/H, D/K, L, I Digital: DVB-T, DVB-C						
Sistema de Cor/Vídeo	Analogico: PAL, PAL60 (só entrada de vídeo), SECAM, NTSC3.58, NTSC4.43 (só entrada de vídeo) Digital: MPEG-2 MP@ML/HL, H.264/MPEG-4 AVC HP@L4.0, MP@L3.0						
Cobertura de canais	Analogico: 46.25 - 855.25 MHz Digital: VHF/UHF						
Saída de som	10 W + 10 W (RMS)				8 W + 8 W (RMS)	5 W + 5 W (RMS)	
<b>Tomadas de Entrada/Saída</b>							
Antena	Terminal externo de 75 ohm para VHF/UHF						
 AV1*1	Ficha scart de 21 pinos, incluindo entrada áudio/vídeo, entrada RGB, entrada S-Vídeo e saída áudio/vídeo de TV Analógica.						
 AV2*2	Ficha scart de 21 pinos, incluindo entrada áudio/vídeo, entrada RGB, entrada S-Vídeo e saída áudio/vídeo.						
 COMPONENT IN	Formatos suportados: 1080p, 1080i, 720p, 576p, 576i, 480p, 480i Y: 1 Vp-p, 75 ohms, sincron. negativa/0,3V/Pb/Cb: 0,7 Vp-p, 75 ohms/ Pr/CR: 0,7 Vp-p, 75 ohms						
 COMPONENT IN	Entrada de áudio (tomadas RCA)						
HDMI IN 1, 2, 3, 4	Vídeo: 1080p, 1080p24, 1080i, 720p, 576p, 576i, 480p, 480i Áudio: PCM linear de dois canais 32, 44,1 e 48 kHz, 16, 20 e 24 bits, Dolby Digital PC (consultar página 17) Áudio analógico (mini-ficha) (apenas HDMI1)						
 AV3	Entrada de vídeo (tomada RCA)						
 AV3	Entrada de áudio (tomadas RCA)						
 DIGITAL AUDIO OUT (OPTICAL)	Tomada óptica digital (PCME linear de dois canais, Dolby Digital)						
	Saída de áudio (Esquerda/Direita) (tomadas RCA)						
PC IN 	Entrada PC (15 Dsub) (consultar página 17) G: 0,7 Vp-p, 75 ohms, sem Sincron. a Verde/B: 0,7 Vp-p, 75 ohms/ R: 0,7 Vp-p, 75 ohms, H/V Sincron.: Nível TTL —  Entrada áudio PC (mini-ficha)						
	Tomada para auscultadores						
	Porta USB						
	Ranhura CAM (Módulo de Acesso Condicional)						
<b>Potência e outros</b>							
Requisitos de alimentação	220–240 V CA, 50 Hz						
Tamanho do ecrã (medidos diagonalmente)	46 polegadas / Aprox. 117 cm	40 polegadas / Aprox. 102 cm	37 polegadas / Aprox. 94 cm	32 polegadas / Aprox. 80 cm	26 polegadas / Aprox. 66 cm	22 polegadas / Aprox. 55 cm	
Resolução do ecrã	1.920 pontos (horizontal) × 1.080 linhas (vertical) (KDL-46EX4xx, KDL-40BX4/EX4/EX6/NX5xx, KDL-37EX4xx, KDL-32BX4/EX4/EX6/NX5xx) 1.366 pontos (horizontal) × 768 linhas (vertical) (KDL-32BX3/EX3xx, KDL-26EX3xx, KDL-22EX3xx)						
Consumo de energia	no modo “Residência” / “Standard”	142 W	110 W 75,0 W (KDL-40EX6xx)	95,0 W	73,0 W 61,0 W (KDL-32EX6xx)	52,0 W	39,0 W
	no modo “Loja” / “Vívido”	183 W	146 W 92 W (KDL-40EX6xx)	120 W	94 W 75 W (KDL-32EX6xx)	62 W	46 W
Consumo de energia no modo de espera*3	0,19 W						

Nome do modelo		KDL-46EX4xx	KDL-40BX4/EX4/EX6/NX5xx	KDL-37EX4xx	KDL-32BX3/BX4/EX3/EX4/EX6/NX5xx	KDL-26EX3xx	KDL-22EX3xx
Consumo de Energia modo desligado		0,18 W					
Consumo de energia anual médio*4		207 kWh	161 kWh 96 kWh (KDL-40EX6xx)	139 kWh	107 kWh 85 kWh (KDL-32EX6xx)	76 kWh	57 kWh
Dimensões (larg × alt × prof) (Aprox.)	(com base)	112,7 x 71,1 x 29,4 cm	102,3 x 66,5 x 31,0 cm (KDL-40NX5xx) 99,6 x 63,5 x 25,0 cm (KDL-40BX4xx) 99,2 x 63,5 x 25,0 cm (KDL-40EX4xx) 95,2 x 61,3 x 25,0 cm (KDL-40EX6xx)	92,1 x 59,9 x 25,1 cm	82,5 x 55,4 x 26,0 cm (KDL-32NX5xx) 80,4 x 53,2 x 22,0 cm (KDL-32BX3/BX4xx) 80,0 x 53,2 x 22,0 cm (KDL-32EX3/EX4xx) 76,4 x 50,7 x 25,0 cm (KDL-32EX6xx)	67,2 x 45,9 x 22,0 cm	55,1 x 40,2 x 21,5 cm
	(sem base)	112,7 x 67,4 x 10,2 cm	102,3 x 62,8 x 10,0 cm (KDL-40NX5xx) 99,6 x 59,8 x 9,9 cm (KDL-40BX4xx) 99,2 x 59,8 x 10,0 cm (KDL-40EX4xx) 95,2 x 58,1 x 7,4 cm (KDL-40EX6xx)	92,1 x 56,4 x 9,8 cm	82,5 x 51,7 x 10,2 cm (KDL-32NX5xx) 80,4 x 49,7 x 9,6 cm (KDL-32BX3/BX4xx) 80,0 x 49,7 x 9,7 cm (KDL-32EX3/EX4xx) 76,4 x 47,5 x 7,3 cm (KDL-32EX6xx)	67,2 x 42,3 x 9,9 cm	55,1 x 36,7 x 8,2 cm
Peso (Aprox.)	(com base)	20,4 kg	22,4 kg (KDL-40NX5xx) 15,6 kg (KDL-40BX4xx) 15,9 kg (KDL-40EX4xx) 14,9 kg (KDL-40EX6xx)	13,6 kg	15,5 kg (KDL-32NX5xx) 10,7 kg (KDL-32BX3/BX4xx) 11,0 kg (KDL-32EX3/EX4xx) 11,1 kg (KDL-32EX6xx)	8,8 kg	6,6 kg
	(sem base)	18,1 kg	19,2 kg (KDL-40NX5xx) 13,6 kg (KDL-40BX4xx) 13,9 kg (KDL-40EX4xx) 12,7 kg (KDL-40EX6xx)	11,6 kg	13,0 kg (KDL-32NX5xx) 9,2 kg (KDL-32BX3/BX4xx) 9,5 kg (KDL-32EX3/EX4xx) 9,1 kg (KDL-32EX6xx)	7,3 kg	6,0 kg
Acessórios Fornecidos		Consulte em “1: Verificar os acessórios” na página 4.					
Acessórios opcionais		Consulte “Instalar os Acessórios (Suporte de Montagem na Parede)” na página 12.					

\*1 Saídas AV1 disponíveis apenas para televisão analógica.

\*2 Saídas AV2 para o ecrã actual (excepto PC, HDMI, Component, USB).

\*3 A energia especificada no modo de espera é alcançada depois de o televisor concluir os processos internos necessários.

\*4 4 horas por dia e 365 dias por ano.

Design e especificações sujeitos a alterações sem aviso prévio.

**Tabela de Referência de Sinal de Entrada PC para PC IN**

Sinais	Horizontal (Pixel)	Vertical (Linha)	Frequência horizontal (kHz)	Frequência vertical (Hz)	Standard
VGA	640	480	31,5	60	VGA
SVGA	800	600	37,9	60	Directrices VESA
XGA	1024	768	48,4	60	Directrices VESA
WXGA	1280	768	47,4	60	VESA
WXGA	1280	768	47,8	60	VESA
WXGA	1360	768	47,7	60	VESA
SXGA	1280	1024	64	60	VESA
UXGA	1600	1200	75	60	VESA
HDTV	1920	1080	67,5	60	EIA

- Esta entrada para PC do televisor não suporta sincron. a verde nem sincron. composta.
- Esta entrada para PC do televisor não suporta sinais entrelaçados.
- Esta entrada para PC do televisor suporta os sinais indicados no quadro abaixo com uma frequência vertical de 60 Hz.

**Tabela de Referência de Sinal de Entrada PC para HDMI IN 1, 2, 3 e 4**

Sinais	Horizontal (Pixel)	Vertical (Linha)	Frequência horizontal (kHz)	Frequência vertical (Hz)	Standard
VGA	640	480	31,5	60	VGA
SVGA	800	600	37,9	60	Directrices VESA
XGA	1024	768	48,4	60	Directrices VESA
WXGA	1280	768	47,4	60	VESA
WXGA	1280	768	47,8	60	VESA
WXGA	1360	768	47,7	60	VESA
SXGA	1280	1024	64	60	VESA

# Resolução de problemas

Verifique se o indicador de  (standby) está a piscar com uma luz vermelha.

## Quando está a piscar

A função de diagnóstico automático está activada. Prima  na parte lateral do televisor para desligá-lo, desligue o cabo de alimentação e informe o seu representante ou centro de assistência técnica da Sony.

Se o LED vermelho piscar 19 vezes, desligue o aparelho e retire o dispositivo USB defeituoso.

Se o LED vermelho piscar 20 vezes, desligue o aparelho e retire o dispositivo CAM defeituoso.

## Quando não está a piscar



- 1 Verifique os itens das tabelas seguintes.
- 2 Se não conseguir resolver o problema, mande reparar o televisor por um técnico de assistência qualificado.



- Pode consultar a secção de resolução de problemas completa no manual de instruções no ecrã.
- Para mais informações, entre em contacto com o Centro de Informação ao Consumidor da Sony na morada ou telefone que aparecem na garantia fornecida.

## Imagem

### Não aparece a imagem (o ecrã está escuro) nem o som

- Verifique todas as ligações da antena/do cabo.
- Ligue o televisor à tomada de corrente e carregue em  na parte lateral do televisor.
- Se o indicador  (standby) se acender com uma luz vermelha, carregue em .

### Só aparece chuva e ruído no ecrã

- Verifique se a antena está partida ou dobrada.
- Verifique se a antena alcançou o final da sua vida útil (tem uma duração de três a cinco anos em condições de utilização normal e de um a dois anos num local ao pé do mar).

