

SONY®

SONY®

4-193-041-22

LCD Digital Colour TV

LCD Digital Colour TV

Mode d'emploi FR

Manuale d'uso IT

Bedienungsanleitung DE

Gebruiksaanwijzing NL

Manual de instrucciones ES

Manual de Instruções PT



Informations utiles concernant les produits Sony.

Nuttige informatie voor Sony-producten.

Informazioni utili per i prodotti Sony.

Información útil para productos Sony.

Nützliche Informationen zu Sony Produkten.

Informações úteis para produtos Sony.

<http://www.sony-europe.com/myproduct/>

<http://www.sony.net/>

© 2010 Sony Corporation



4193041

4-193-041-22

HRD.801G-01

BRAVIA

KDL-19BX200 / KDL-22BX200

Introduction

Sony vous remercie d'avoir choisi ce téléviseur. Avant de l'utiliser, nous vous invitons à lire attentivement ce manuel et à le conserver pour vous y référer ultérieurement.

Mode d'emploi du Téléviseur numérique

- Les fonctions du Téléviseur numérique (**DVB**) ne sont opérationnelles que dans les pays ou les zones assurant la diffusion des signaux numériques terrestres DVB-T (MPEG2 et H.264/MPEG4 AVC).
- Bien que ce téléviseur soit conforme aux spécifications DVB-T, sa compatibilité avec les futurs programmes numériques terrestres DVB-T ne peut en aucun cas être garantie.
- Certaines fonctions du Téléviseur numérique peuvent ne pas être disponibles dans tous les pays/régions.

Le fabricant de ce produit est Sony Corporation, 1-7-1 Konan Minato-ku Tokyo, 108-0075 Japon. Son représentant autorisé concernant la CEM et la sécurité du produit est Sony Deutschland GmbH, Hedelfinger Strasse 61, 70327 Stuttgart, Allemagne. Veuillez vous référer aux adresses indiquées dans les documents d'entretien ou de garantie séparés concernant toute question relative à l'entretien ou la garantie.

Informations sur les marques commerciales

DVB est une marque déposée du projet DVB.

HDMI, le logo HDMI et High-Definition Multimedia Interface sont des marques ou des marques déposées de HDMI Licensing, LLC.

Fabriqué sous licence de Dolby Laboratories.

Dolby et le symbole à double D sont des marques de Dolby Laboratories.

"BRAVIA" et BRAVIA sont des marques de Sony Corporation.

Emplacement de l'étiquette d'identification

Les étiquettes reprenant le numéro de modèle et les caractéristiques nominales de l'alimentation (selon les normes de sécurité en vigueur) se trouvent à l'arrière du téléviseur.

HDMI™
HIGH-DEFINITION MULTIMEDIA INTERFACE

DOLBY
DIGITAL PLUS

Table des matières

Guide de démarrage		4
Consignes de sécurité		7
Précautions		8
Description des touches de la télécommande		9
Présentation des touches et témoins du téléviseur		11
Regarder la télévision		
Regarder la télévision.....		12
Utilisation du Guide des programmes électroniques numérique (EPG) DVB		14
Utilisation de la liste des chaînes numériques favorites DVB		15
Utilisation d'un appareil raccordé		
Raccordement d'un appareil raccordé		16
Affichage d'images provenant d'un appareil raccordé		18
Reproduction Photo/Musique via USB.....		18
Utilisation du Commande pour HDMI		19
Utilisation des fonctions du MENU		
Naviguer dans les menus.....		20
Menu réglages du téléviseur		21
Informations complémentaires		
Installation des accessoires (Support mural).....		30
Spécifications		31
Dépannage.....		33

Avant d'utiliser le téléviseur, lisez attentivement la section "Consignes de sécurité" de ce manuel (page 7). Conservez ce manuel pour toute référence ultérieure.

DVB : pour les chaînes numériques uniquement

1: Vérification des accessoires

Cordon d'alimentation (1)

Télécommande RM-ED037 (1)

Pied de table (1)

Piles AA (type R6) (2)

Pour insérer les piles dans la télécommande

Pour ouvrir le compartiment des piles, appuyez sur le couvercle tout en le soulevant.

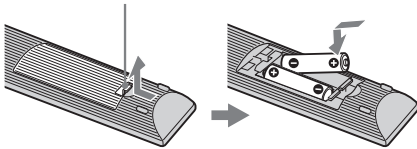

- Respectez les polarités lors de l'insertion de piles.
- Ne mélangez pas des piles de types différents, ni des piles usagées avec des piles neuves.
- Respectez l'environnement lorsque vous jetez les piles. L'élimination des piles peut être réglementée dans certaines régions. Consultez les autorités locales.
- Manipulez la télécommande avec soin. Ne la laissez pas tomber, ne la piétinez pas et ne renversez aucun liquide sur celle-ci.
- Ne placez pas la télécommande à proximité d'une source de chaleur, dans un endroit exposé à la lumière directe du soleil ou dans une pièce humide.

2: Fixation du pied

Procédez de la manière suivante pour fixer le pied au téléviseur.

1 Ouvrez le carton et sortez-en le pied.

2 Placez le téléviseur sur le pied.

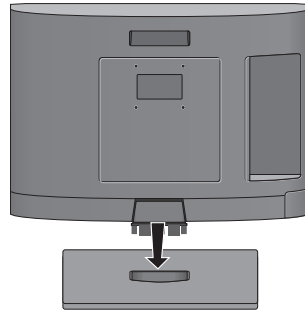

3 Posez le téléviseur sur le pied en appuyant légèrement sur le haut du téléviseur.

3: Raccordement d'une antenne/récepteur satellite/ d'un graveur de DVD

Raccordement d'une antenne

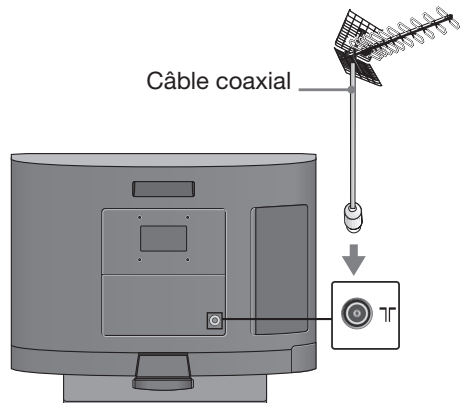

Raccordement d'un récepteur satellite/enregistreur (ex. graveur DVD) par PériTel

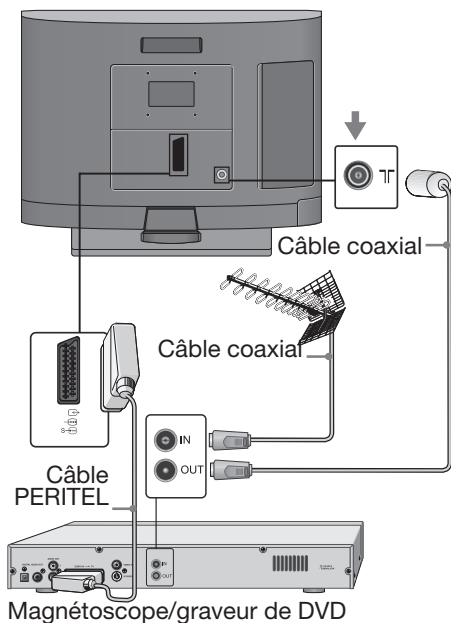

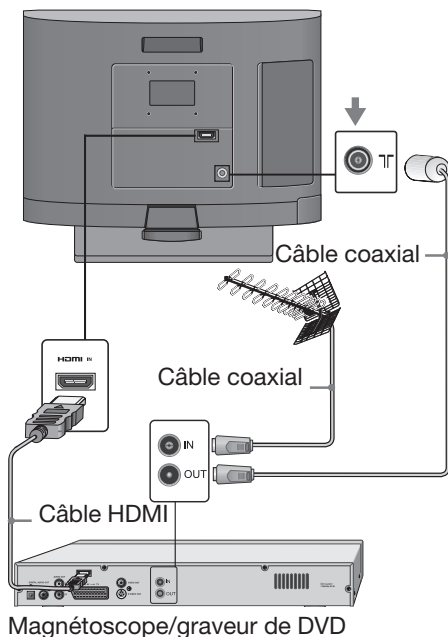

Raccordement d'un récepteur satellite/enregistreur (ex. graveur DVD) par HDMI



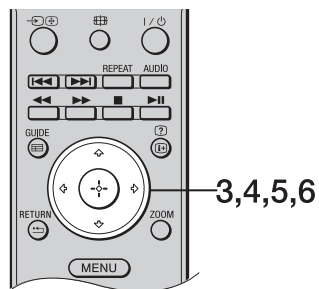
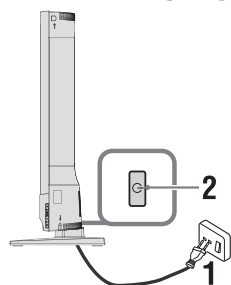





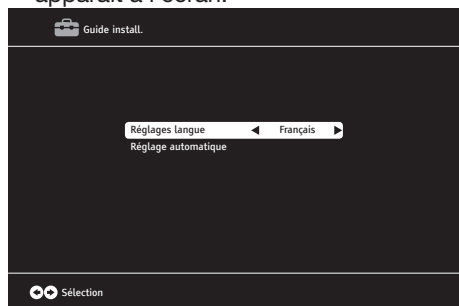



4: Premiers réglages



- 1 Raccordez le téléviseur à la prise de courant.
- 2 Appuyez sur  sur le téléviseur. La première fois que vous allumez le téléviseur, le menu "Guide install." apparaît à l'écran.
- 3 Appuyez sur / pour sélectionner la Discours. Votre choix de langue apparaît à l'écran.



- 4 Appuyez sur / pour sélectionner "Réglanges automatique", puis appuyez sur .
- 5 Appuyez sur / pour sélectionner le pays. Appuyez sur / pour sélectionner "Type de réglage". Puis appuyez sur / pour sélectionner TVA (TV analogique) et TVN (TV numérique), TVN. ou TV A.. "Fuseau horaire" changera automatiquement selon le pays sélectionné. Appuyez sur  pour lancer le réglage automatique.

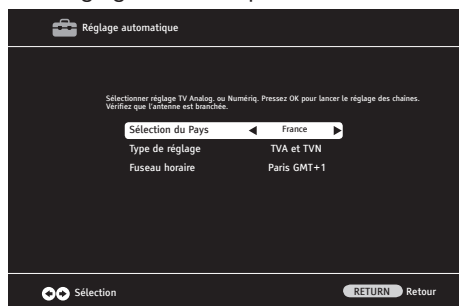

- Le réglage automatique peut prendre plusieurs minutes suivant le nombre de chaînes TV disponibles.
- Vous pouvez aussi régler les chaînes manuellement (page 24).
- Le réglage est complété lorsque la Liste des chaînes apparaît à l'écran.

- 6 Appuyez sur MENU pour sortir.

Démontage du pied de table du téléviseur



- Appuyez sur les languettes (A) et tirez sur le pied dans la direction de la flèche.
- Aucun motif ne justifie le démontage du pied du téléviseur, excepté une installation murale.

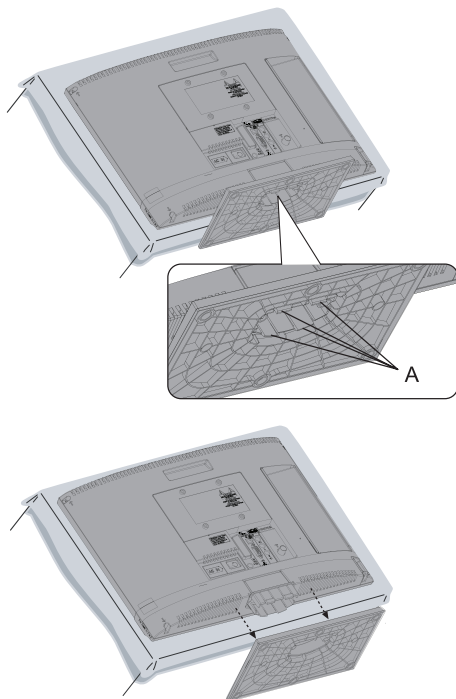

Consignes de sécurité

Installation/Mise en place

Installez et utilisez le téléviseur conformément aux instructions ci-dessous afin d'éviter tout risque d'incendie, d'électrocution ou autre dommage et/ou blessure.

Installation

- Le téléviseur doit être installé à proximité d'une prise de courant aisément accessible.
- Placez le téléviseur sur une surface stable et horizontale.
- L'installation murale du téléviseur doit être confiée à un technicien spécialisé.

6,5 mm - 10 mm

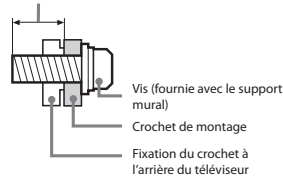

Vis (fournie avec le support mural)
Crochet de montage
Fixation du crochet à l'arrière du téléviseur

Transport

- Avant de transporter le téléviseur, débranchez tous ses câbles.
- Pour transporter le téléviseur à la main, saisissez-le de la manière illustrée ci-contre. N'exercez aucune pression sur le panneau LCD.
- Lorsque vous transportez le téléviseur, évitez de la soumettre à des secousses ou des vibrations excessives.
- Lorsque vous transportez le téléviseur pour le porter à réparer ou lorsque vous déménagez, glissez-le dans son emballage et son carton d'origine.

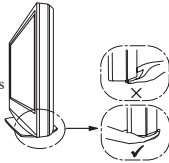

Aération

- Vous ne devez jamais obstruer les orifices d'aération du boîtier ni y introduire un objet quelconque.
- Laissez un espace libre autour du téléviseur, comme indiqué ci-dessous.

Installation murale

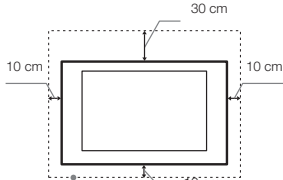

Laissez au moins cet espace libre autour du téléviseur.

Installation sur pied

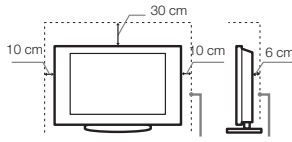

Laissez au moins cet espace libre autour du téléviseur.

- Pour une ventilation correcte, sans accumulation de salissures ni de poussière :
 - Ne placez pas le téléviseur à plat, à l'envers, vers l'arrière ou sur le côté.
 - Ne placez pas le téléviseur sur une étagère, un tapis, un lit ou dans un placard.
 - Ne couvrez pas le téléviseur avec des rideaux ou des journaux, etc.
 - N'installez pas le téléviseur comme illustré ci-dessous.

La circulation de l'air est bloquée.

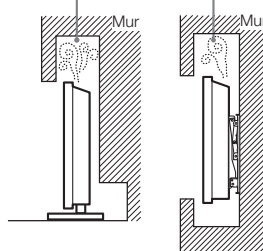

Cordon d'alimentation

Manipulez le cordon et la prise d'alimentation secteur comme indiqué ci-dessous afin d'éviter tout risque d'incendie, d'électrocution ou autre dommage et/ou blessure :

- Utilisez uniquement un cordon d'alimentation Sony et pas d'une autre marque.
- Insérez la fiche à fond dans la prise secteur.
- Utilisez le téléviseur sur une alimentation de 220-240 V - 50-60 Hz uniquement.
- Pour votre propre sécurité, assurez-vous que le cordon d'alimentation secteur est débranché lorsque vous réalisez des branchements et veillez à ne pas trébucher dans les câbles.
- Avant d'effectuer tout type d'intervention ou de déplacer le téléviseur, débranchez le cordon d'alimentation secteur de la prise de courant.
- Eloignez le cordon d'alimentation secteur des sources de chaleur.
- Débranchez la fiche du cordon d'alimentation secteur et nettoyez-la régulièrement. Si la fiche accumule de la poussière ou est exposée à l'humidité, son isolation peut se détériorer et un incendie se déclarer.

Remarques

- N'utilisez pas le cordon d'alimentation fourni avec un autre appareil.
- Ne pliez pas et ne tordez pas exagérément le cordon d'alimentation secteur. Cela pourrait mettre à nu ou rompre les fils conducteurs.
- Ne modifiez pas le cordon d'alimentation

- secteur.
- Ne posez jamais d'objet lourd sur le cordon d'alimentation secteur.
- Ne tirez jamais sur le cordon d'alimentation secteur proprement dit pour le débrancher.
- Veillez à ne pas brancher un trop grand nombre d'appareils sur la même prise de courant.
- Pour la prise de courant, n'utilisez pas une prise de mauvaise qualité.

Ce qu'il ne faut pas faire

N'installez/n'utilisez pas le téléviseur dans des lieux, environnements ou situations comparables à ceux répertoriés ci-dessous, car sinon, il risque de ne pas fonctionner correctement ou de provoquer un incendie, une électrocution, d'autres dommages et/ou des blessures.

Lieu :

À l'extérieur (en plein soleil), au bord de la mer, sur un bateau ou voilier, à l'intérieur d'un véhicule, dans des établissements hospitaliers, des sites instables, exposés à la pluie, l'humidité ou à la fumée.

Environnement :

- Afin d'éviter un incendie, ne mettez jamais de bougies allumées ou d'autres flammes près de cet appareil.
- Endroits excessivement chauds, humides ou poussiéreux, accessibles aux insectes, soumis à des vibrations mécaniques, à proximité d'objets inflammables (bougies, etc.). Le téléviseur ne doit être exposé à aucune forme d'écoulement ou d'éclaboussure. C'est pourquoi aucun objet rempli d'un liquide quelconque, comme un vase, ne doit être placé sur le téléviseur.



Situation :

N'utilisez pas le téléviseur avec les mains mouillées, sans son boîtier ou avec des accessoires non recommandés par le fabricant. En cas d'orage, débranchez le téléviseur de la prise secteur et de la prise d'antenne.

Eclats et projections d'objets :

- Ne projetez aucun objet en direction du téléviseur. Le verre de l'écran pourrait être brisé lors de l'impact et provoquer des blessures graves.
- Si la surface de l'écran se fendille, ne touchez pas le téléviseur avant d'avoir débranché le cordon d'alimentation secteur. Le non-respect de cette consigne peut entraîner un risque d'électrocution.

Au repos

- Si vous envisagez de ne pas utiliser le téléviseur pendant plusieurs jours, il est conseillé de le débrancher de l'alimentation secteur pour des raisons de sécurité et de protection de l'environnement.
- Le téléviseur étant toujours sous tension lorsqu'il est simplement éteint, débranchez la fiche d'alimentation secteur de la prise de courant pour le mettre complètement hors tension.
- Toutefois, certains téléviseurs possèdent des fonctionnalités dont le bon fonctionnement peut exiger que l'appareil demeure sous tension lorsqu'il est en mode de veille.

Avec les enfants

- Ne laissez pas les enfants grimper sur le téléviseur.
- Conservez les petits accessoires hors de la portée des enfants pour éviter tout risque d'ingestion accidentelle.

Si vous rencontrez les problèmes suivants...

Éteignez le téléviseur et débranchez immédiatement le cordon d'alimentation de la prise secteur si l'un des problèmes suivants devait survenir. Contactez votre revendeur ou le centre de service après-vente Sony pour faire contrôler votre téléviseur par un technicien spécialisé.

Si :

- Le cordon d'alimentation secteur est endommagé.
- La prise de courant est de mauvaise qualité.
- Le téléviseur est endommagé après avoir subi une chute, un impact ou la projection d'un objet.
- Un objet liquide ou solide a pénétré à l'intérieur des ouvertures du boîtier.

Précautions

Regarder la télévision

- Regarder la télévision dans une pièce modérément éclairée ou peu éclairée ou pendant une période prolongée soumet vos yeux à un effort.
- Si vous utilisez un casque, réglez le volume de façon à éviter un niveau sonore excessif qui pourrait altérer votre capacité auditive.

Ecran LCD

- Bien que l'écran LCD soit fabriqué avec une technologie de haute précision et soit doté d'une définition de pixels actifs de 99,99 % ou supérieure, il est possible que quelques points noirs ou points lumineux (rouges, bleus ou verts) apparaissent constamment sur l'écran. Ce phénomène est inhérent à la structure de l'écran LCD et n'indique pas un dysfonctionnement.
- N'appuyez pas sur le filtre avant, ne l'effrayez pas et ne placez pas d'objets sur ce téléviseur. L'image pourrait être instable ou l'écran LCD être endommagé.
- Si ce téléviseur est utilisé dans un environnement froid, l'image peut apparaître sale ou sombre. Ce n'est pas le signe d'un dysfonctionnement. Ce phénomène disparaît au fur et à mesure que la température augmente.
- Une image rémanente peut apparaître lorsque des images fixes sont affichées en continu.
- L'écran et le boîtier se réchauffent lorsque le téléviseur est en cours d'utilisation. Ceci n'a rien d'anormal.
- L'écran LCD contient une petite quantité de cristaux liquides. Certains tubes fluorescents utilisés dans ce téléviseur contiennent également du mercure. Respectez les réglementations locales en vigueur concernant la mise au rebut de cet équipement.

Traitement et nettoyage du boîtier et de la surface de l'écran du téléviseur

Assurez-vous que le cordon d'alimentation secteur relié au téléviseur est débranché de la prise de courant avant d'entreprendre toute opération de nettoyage.

Pour éviter toute dégradation du matériau ou du revêtement de l'écran, respectez les précautions suivantes.

- Pour ôter la poussière du boîtier ou de la surface de l'écran, frottez délicatement avec un linge doux. En cas de saleté tenace, frottez avec un linge doux légèrement imprégné d'une solution à base de détergent doux dilué.
- Ne vaporisez pas d'eau ou de détergent directement sur le téléviseur. Cela pourrait couler jusqu'en bas de l'écran ou sur les parties extérieures et entraîner des dysfonctionnements.
- N'utilisez jamais aucune éponge abrasive, produit de nettoyage alcalin/acide, poudre à récurer ou solvant volatil, qu'il s'agisse d'alcool, d'essence, de diluant ou d'insecticide. L'utilisation de ces produits ou tout contact prolongé avec des matériaux en caoutchouc ou en vinyle peut endommager la surface de l'écran et le matériau du boîtier.
- Le nettoyage régulier des ouvertures de ventilation est recommandé pour assurer une ventilation correcte.
- Si l'angle du téléviseur doit être réglé, déplacez lentement ce dernier pour éviter qu'il ne se désolidarise et tombe de son pied.

Appareils raccordés

- Éloigner le téléviseur de tout appareil ou équipement optionnel émettant des rayonnements électromagnétiques. Sinon, l'image pourrait être déformée et/ou un bruit être provoqué.
- Ce produit a été testé et il a été certifié conforme avec les limites établies par la Directive CEM pour l'utilisation de câbles de branchement de moins de 3 mètres.

Piles

- Respectez les polarités lors de l'insertion de piles.
- Ne mélangez pas des piles de types différents, ni des piles usagées avec des piles neuves.
- Respectez l'environnement lorsque vous jetez les piles. L'élimination des piles peut être réglementée dans certaines régions. Consultez les autorités locales.
- Manipulez la télécommande avec soin. Ne la laissez pas tomber, ne la piétinez pas et ne renversez aucun liquide sur celle-ci.
- Ne placez pas la télécommande à proximité d'une source de chaleur, dans un endroit exposé à la lumière directe du soleil ou dans une pièce humide.

Mise au rebut du téléviseur

Traitement des appareils électriques et électroniques en fin de vie (Applicable dans les pays de l'Union Européenne et dans les autres pays européens disposant de systèmes de collecte sélective)



Ce symbole, apposé sur le produit ou sur son emballage, indique que ce produit ne doit pas être traité avec les déchets ménagers. Il doit être remis à un point de collecte approprié pour le

recyclage des équipements électriques et électroniques. En s'assurant que ce produit est bien mis au rebut de manière appropriée, vous aiderez à prévenir les conséquences négatives potentielles pour l'environnement et la santé humaine. Le recyclage des matériaux aidera à préserver les ressources naturelles. Pour des informations détaillées sur le recyclage de ce produit, veuillez contacter le service municipal local, le service chargé du traitement des déchets ménagers ou le magasin où vous avez acheté le produit.

Élimination des piles et accumulateurs usagés (Applicable dans les pays de l'Union Européenne et dans les autres pays européens disposant de systèmes de collecte sélective)



Pb

Ce symbole, apposé sur les piles et accumulateurs ou sur les emballages, indique que les piles et accumulateurs fournis avec ce produit ne doivent pas être traités comme de simples déchets ménagers. Sur certaines piles, ce symbole peut se trouver associé à un symbole chimique. Les symboles chimiques pour le mercure (Hg) ou le plomb (Pb) sont ajoutés si la pile contient plus de 0,0005% de mercure ou 0,004% de plomb. En s'assurant que ces piles sont bien mises au rebut de manière appropriée, vous aiderez à prévenir les potentielles conséquences négatives pour l'environnement et la santé humaine. Le recyclage des matériaux aidera à préserver les ressources naturelles. Pour les produits qui, pour des raisons de sécurité, de performances ou d'intégrité de données nécessitent une connexion permanente à une pile ou à un accumulateur, il conviendra de contacter un service technique qualifié pour effectuer son remplacement. En rapportant votre appareil électrique en fin de vie à un point de collecte approprié vous vous assurez que la pile ou l'accumulateur incorporé sera traitée correctement. Pour tous les autres cas de figure et afin d'enlever les piles ou accumulateurs en toute sécurité de votre appareil, reportez-vous au manuel d'utilisation. Rapporter les piles ou accumulateurs usagés au point de collecte approprié pour le recyclage. Pour toute information complémentaire au sujet du recyclage de ce produit ou des piles et accumulateurs, vous pouvez contacter votre municipalité, votre déchetterie locale ou le point de vente où vous avez acheté ce produit.

Description des touches de la télécommande

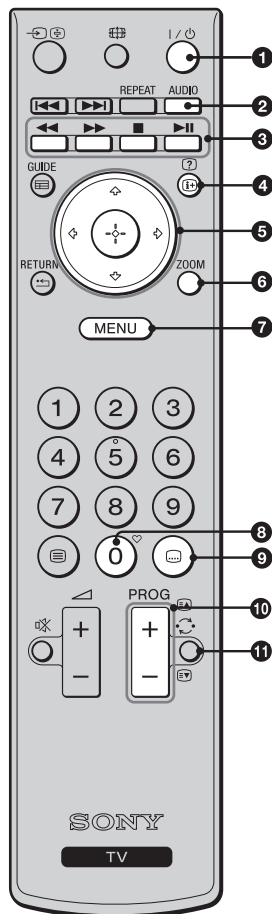

- 1 I/⏻ - veille du téléviseur**
Allume/éteint le téléviseur depuis le mode veille.
- 2 AUDIO**
En mode analogique : Change le mode choix son (page 23).
En mode numérique : Change la langue audio pour le programme que vous êtes en train de regarder (page 27)
- 3 Touches de couleur (page 13)**
- 4 i+/? -Infos / Télétexte affichage**
En mode numérique : Affiche une brève description du programme que vous êtes en train de regarder et des informations concernant le programme suivant
En mode analogique : Affiche le numéro de la chaîne et les informations sur la date.
En mode Télétexte : Révèle des informations masquées (ex. réponses à une question) (page 13)
- 5 ⬆/⬇/⬅/➡/⊕**
- 6 ZOOM**
En mode TV : Agrandit l'image en trois 3 étapes en se rapprochant du centre.
En mode Télétexte : Agrandit le télétexte en 2 étapes.
- 7 MENU (page 20)**
- 8 ♥ - Liste Favoris**
Affiche la liste des favoris que vous avez spécifiée (page 15)
- 9 ... (Sous-titre)**
Change la langue des sous-titres (page 27) (en mode numérique uniquement)
- 10 PROG +/-/⏪/⏩**
En mode TV : Permettent de sélectionner la chaîne suivante (+) ou précédente (-).
En Mode télétexte (page 13): Sélectionne la page suivante (⏪) ou précédente (⏩).
- 11 ↻ - (Chaîne précédente)**
Revient à la chaîne précédente.

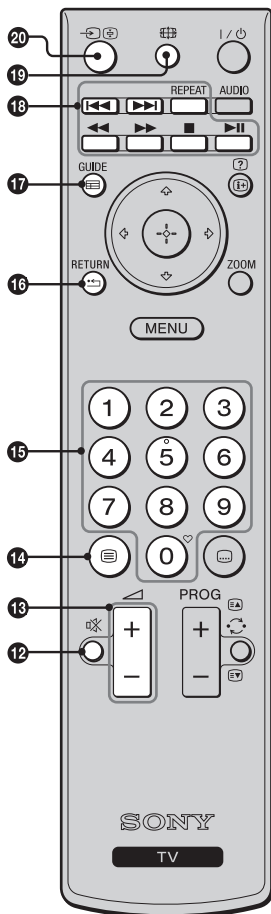

- 12** - **Coupure du son**
Allume ou éteint le son temporairement.
- 13** - **Volume**
augmentent (+) ou diminuent (-) le volume.
- 14** - **Télétexte (page 13)**
Appuyez pour afficher l'information de télétexte.
- 15** **Touches numériques**
En mode TV : permettent de sélectionner les chaînes. Pour les numéros de chaînes 10 et supérieurs, tapez le deuxième et le troisième chiffres rapidement.
En mode Télétexte : Saisit le numéro de la page pour sélectionner la page.
- 16** **RETURN**
Revient à l'écran de menu précédemment affiché.
- 17** **GUIDE/A/B**
En mode numérique : EPG (Guide des programmes électronique numérique) (page 14)
- 18** **Touches de commande des appareils raccordés.**
Commande les appareils raccordés au téléviseur. (page 18)
- 19** **Format de fichier d'image**
Sélectionne le format d'image (page 13).
- 20** - **Sélecteur d'entrée/Télétexte maintien**
En mode TV : Affiche la liste des sources (page 18).
En Mode télétexte : Arrêter la page de télétexte sélectionnée.



- Les touches 5, PROG + et AUDIO présentent un point tactile. Ils vous serviront de référence lors de l'utilisation du téléviseur.

Présentation des touches et témoins du téléviseur

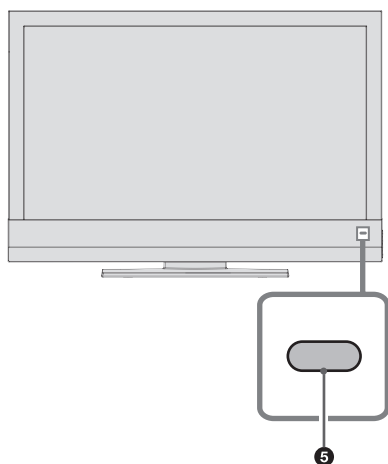
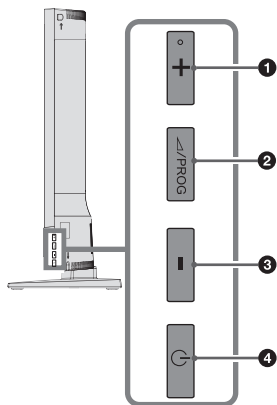

- 1 **△ + / PROG +**
Augmente le volume / sélectionne la chaîne suivante.
- 2 **△ / PROG**
Bascule entre les options de volume / sélection de chaîne.
- 3 **△ - / PROG -**
Baisse le volume / sélectionne la chaîne précédente.
- 4 **⏻ - Marche/Arrêt**
Allume et éteint le téléviseur.
Pour déconnecter totalement le téléviseur, débranchez la fiche de la prise secteur.
- 5 **Témoin Tension/Veille et capteur de la télécommande**
 - S'allume en vert lorsque le téléviseur est sous tension.
 - S'allume en rouge lorsque le téléviseur est en mode veille.
 - Reçoit les signaux infrarouges de la télécommande. Ne posez jamais rien sur le capteur, car cela pourrait gêner son fonctionnement.



- Assurez-vous que le téléviseur a bien été éteint avant de débrancher le cordon d'alimentation secteur. Si vous le débranchez alors que le téléviseur est allumé, un dysfonctionnement du téléviseur peut survenir.

Regarder la télévision

Regarder la télévision

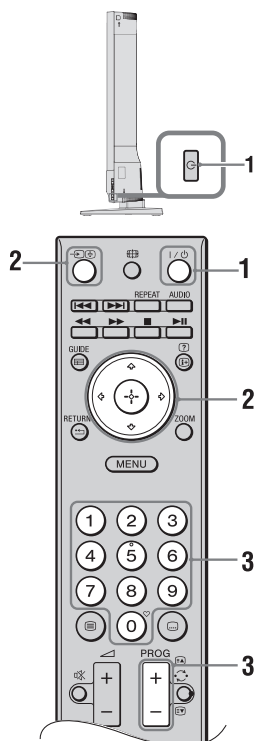

1 Appuyez sur sur le téléviseur ou sur sur la télécommande pour allumer le téléviseur. Le témoin de veille sur le panneau frontal du téléviseur passe de vert à rouge.

2 Appuyez sur pour passer en mode numérique ou analogique. Le menu

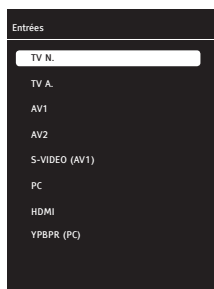

Source du signal apparaît à l'écran. Appuyez sur pour sélectionner TV N. pour le mode numérique ou TV A. pour le mode analogique puis confirmez en appuyant sur . Le téléviseur passera automatiquement dans le mode sélectionné.

3 Appuyez sur les touches numériques ou PROG +/- pour sélectionner une chaîne.

- Pour les numéros de chaînes 10 et supérieurs, tapez le deuxième et le troisième chiffres rapidement.
- Pour sélectionner une chaîne numérique en utilisant le guide de programmes numériques électroniques (EPG), consultez la page 14.

En mode numérique

Une bannière d'informations apparaît promptement. Les icônes ci-dessous sont indiquées dans la bannière.

- : Service radio
- : Service Codage/Abonnement
- : Plusieurs langues audio sont disponibles
- : Sous-titres disponibles
- : Sous-titres disponibles pour les malentendants
- : Age minimum recommandé pour le programme actuel (de 4 à 18 ans)
- : Verrouillage parental

Opérations supplémentaires

Pour	Faites ceci
Régler le volume	Appuyez sur la touche + (augmenter)/- (réduire).
Sélectionnez une chaîne de la liste des chaînes	Appuyez sur . Appuyez sur pour sélectionner la chaîne voulue de la liste des chaînes puis appuyez sur .
Sélectionnez les listes de favoris	Appuyez sur . Pour plus de détails, voir page 15.

Pour accéder au Télétex











En mode analogique, appuyez sur . Chaque fois que vous appuyez sur , l'écran défile en boucle dans l'ordre suivant :

Image et Télétex → Télétex → Pas de Télétex (Sortie du service télétex).

- Appuyez sur les touches numériques ou / pour sélectionner une page.
- Appuyez sur / pour rester sur une page.
- Appuyez sur / pour faire apparaître des informations masquées sur une page.
- S'il y a des sous-pages sous une page et si vous ne voulez pas attendre le déroulement automatique, appuyez sur la touche  pour les pages précédentes et sur la touche  pour les pages suivantes.
- Appuyez deux fois sur ZOOM pour agrandir le texte sur une page en deux étapes ; la première pression agrandira la moitié supérieure et la seconde pression agrandira la moitié inférieure de la page.



- Lorsque quatre éléments de couleur s'affichent au bas de la page de Télétex, le service Fastext est disponible. Fastext vous permet d'accéder aux pages rapidement et aisément. Appuyez sur la touche de couleur correspondante pour accéder à la page indiquée.

Pour changer le format d'écran manuellement

Appuyez sur  à plusieurs reprises pour sélectionner le format d'écran souhaité.

Plein

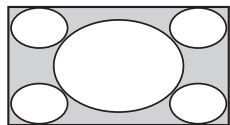

Affiche les émissions au format 16:9 dans les proportions correctes.

14:9*

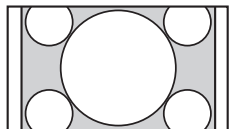

Affiche les émissions au format 14:9 dans les proportions correctes. Par conséquent, des bandes noires sont visibles de chaque côté de l'image.

4:3

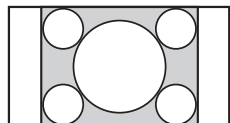

Affiche les émissions au format 4:3 conventionnel (pas au format 16:9) dans les proportions correctes.

LetterBox*

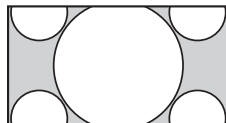

Affiche les émissions au format cinémascope dans les proportions correctes.

Sous-titre*

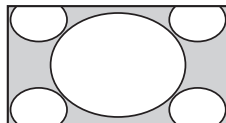

Affiche les émissions en format cinémascope avec des sous-titres à l'écran.

Panorama*

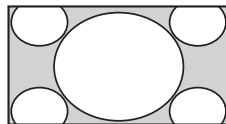

Affiche les émissions au format 4:3 conventionnel avec une imitation du format 16:9. L'image 4:3 est étirée afin de remplir l'écran.

Auto

Change automatiquement le format d'écran pour s'adapter au signal de l'émission.

Overscan: Arrêt

- lorsque ce mode est sélectionné, l'image en haute définition n'est pas rognée et elle est affichée dans ses dimensions originales.

* Il se peut que le haut et le bas de l'image soient coupés.



- Selon le signal, certains formats d'écran peuvent ne pas être disponibles.
- Certains caractères et/ou lettres situés en haut et en bas de l'image peuvent ne pas s'afficher en mode « Panorama ».

Utilisation du Guide des programmes électronique numérique (EPG) DVBS



1 En mode numérique, appuyez sur GUIDE.

2 Effectuez l'opération voulue, comme indiqué dans le tableau ci-dessous ou sur l'écran.

* Cette fonction peut ne pas être disponible dans certains pays/certaines régions.

Pour	Faites ceci
Regarder un programme	Appuyez sur pour sélectionner une émission puis appuyez sur .
Désactiver l'EPG	Appuyez sur GUIDE.
Afficher l'information de l'émission en cours et les informations concernant l'émission du lendemain ou de la veille	<ol style="list-style-type: none"> 1 Appuyez sur pour sélectionner la chaîne dont vous voulez consulter les informations puis appuyez sur . La ligne d'information de l'émission sera activée. 2 Appuyez sur la touche rouge pour afficher les informations de la veille et appuyez sur la touche verte pour afficher les informations du lendemain. 3 Appuyez sur pour sélectionner les titres d'information sur l'émission puis appuyez sur pour plus de détails.
Pour programmer un rappel pour une émission	<ol style="list-style-type: none"> 1 Appuyez sur pour sélectionner la chaîne pour laquelle vous souhaitez programmer un rappel puis appuyez sur . La ligne d'information de l'émission sera activée. 2 Appuyez sur pour sélectionner le titre d'information de l'émission pour laquelle vous souhaitez programmer un rappel puis appuyez sur la touche bleue. 3 Saisissez les informations concernant le rappel et appuyez sur . 4 Appuyez sur RETURN pour terminer le réglage.
Annuler un rappel	<ol style="list-style-type: none"> 1 Dans le menu EPG, appuyez sur la touche jaune. 2 Appuyez sur pour sélectionner le rappel à annuler. 3 Appuyez sur la touche rouge pour effacer le rappel. 4 Appuyez sur RETURN pour terminer le réglage.

Utilisation de la liste des chaînes numériques favorites DV3

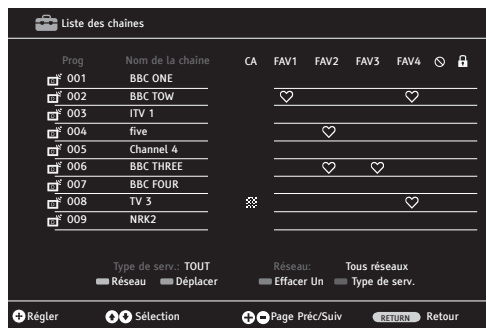

Vous pouvez créer jusqu'à quatre listes de vos chaînes favorites.

1 Effectuez les opérations suivantes pour ouvrir la Liste des chaînes. MENU → ⇩ → Réglages → ⊕ → ⇩ → Réglage des chaînes → ⊕ → ⇩ → Liste des chaînes → ⊕.

2 Effectuez l'opération voulue, comme indiqué dans le tableau ci-dessous ou sur l'écran.

* Cette fonction peut ne pas être disponible dans certains pays/certaines régions.

Pour	Faites ceci
Ajouter ou éliminer des chaînes d'une liste des favoris	<ol style="list-style-type: none"> 1 Appuyez sur ⇩/⇧ pour sélectionner la chaîne que vous voulez ajouter à la liste des favoris. 2 Appuyez sur ⇐/⇒ pour sélectionner la liste de favoris à laquelle vous voulez ajouter la chaîne sélectionnée puis appuyez sur ⊕ . 3 Le symbole ♥ apparaîtra sous la liste des favoris pour la chaîne ajoutée. 4 Pour enlever une chaîne de la liste des favoris, sélectionnez la chaîne de la liste des favoris et appuyez sur ⊕ . Le symbole ♥ disparaîtra. 5 Appuyez sur RETURN ↵ pour terminer le réglage.
Sélectionner une liste de favoris	<ol style="list-style-type: none"> 1 Appuyez sur ♥ pour sélectionner une liste de favoris. 2 Dans le menu de Liste Favoris, appuyez sur ⇩/⇧ pour sélectionner l'une des listes de FAV1 à FAV4 puis appuyez sur ⊕ .
Regarder une chaîne	<ol style="list-style-type: none"> 1 Ouvrez la liste des favoris de votre choix. 2 Appuyez sur ⇩/⇧ pour sélectionner une chaîne puis appuyez sur ⊕ .
Désactiver la Liste Favoris	Appuyez sur RETURN ↵.







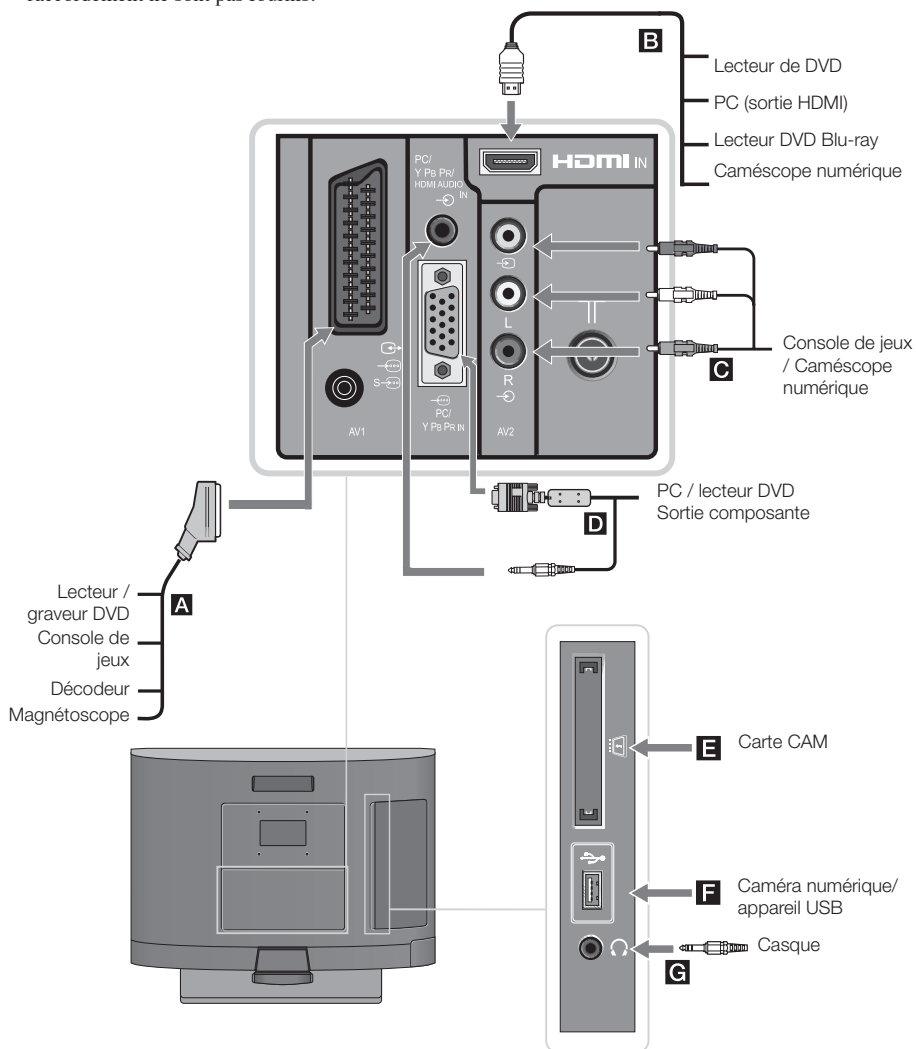

Utilisation d'un appareil raccordé

Raccordement d'un appareil raccordé

Vous pouvez raccorder une large gamme d'appareils raccordés sur votre téléviseur. Les câbles de raccordement ne sont pas fournis.





Raccordement d'équipement audio-vidéo (par ordre de qualité, de haut en bas)

Point de Connexion	Raccorder avec	Description
B HDMI / 	Câble HDMI	<p>C'est l'entrée pour les signaux numériques vidéo et audio. Si l'appareil est doté d'une prise DVI, raccordez la prise DVI à la prise HDMI via un adaptateur DVI - HDMI (non fourni), puis raccordez les prises de sortie audio de l'appareil à la prise d'entrée PC/Y Pb Pr/HDMI Audio IN.</p> <p></p> <ul style="list-style-type: none"> • L'entrée HDMI n'est compatible qu'avec les signaux vidéo suivants : 480i, 480p, 576i, 576p, 720p, 1080i, 1080p, 1080/24p • Assurez-vous d'utiliser uniquement un câble HDMI agréé, doté du logo HDMI. Nous vous recommandons d'utiliser un câble HDMI Sony (de type haut débit).
D  PC / Y Pb Pr IN / 	Câble VGA - Y Pb Pr, câble audio Câble PC avec ferrites, câble audio	<p>Raccordez votre appareil via un câble VGA-Y Pb Pr (non fourni) et raccordez les prises de sortie audio à la prise PC/Y Pb Pr/HDMI Audio IN. Nous vous recommandons d'utiliser un câble PC avec ferrites, comme le "Connector, D-Sub 15" (réf. 1-793-504-11, disponible auprès de votre centre de service après-vente Sony) ou de type équivalent.</p> <p></p> <ul style="list-style-type: none"> • L'entrée Y Pb Pr n'est compatible qu'avec les signaux vidéo suivants : 480i, 480p, 576i, 576p, 720p, 1080i, 1080p.
A  S-Video / AV1	Câble PERITEL	<p>Vous pouvez raccorder un décodeur. Lorsque vous raccordez un décodeur, les signaux cryptés sont transmis au décodeur qui les décode et les envoie au téléviseur.</p> <p></p> <ul style="list-style-type: none"> • Vous pouvez raccorder un graveur (ex. graveur DVD) directement au téléviseur.
C  AV2 / 	Câble vidéo composite	

Raccordement d'un appareil portable

Point de Connexion	Raccorder avec	Description
F  USB	Câble USB	<p>Vous pouvez reproduire des fichiers photo/musique stockés sur un appareil photo numérique ou un caméscope Sony par un câble USB ou un appareil de stockage USB sur votre téléviseur (page 18).</p>



Raccordement d'un autre équipement

Point de Connexion	Raccorder avec	Description
E  CAM (Module pour système à contrôle d'accès)	Module CAM	<p>Permet d'accéder à un service télévisuel payant. Reportez-vous au mode d'emploi accompagnant votre module CAM pour plus de détails. Pour utiliser le module CAM, éteignez le téléviseur et insérez votre module CAM dans la fente.</p> <p></p> <ul style="list-style-type: none"> • Le CAM n'est pas pris en charge dans tous les pays/régions. Vérifiez auprès de votre revendeur agréé.
G  Casque	Casque	<p>Vous pouvez écouter le son du téléviseur par le casque.</p>

Affichage d'images provenant d'un appareil raccordé

Mettez l'équipement connecté sous tension puis réalisez les opérations suivantes.

1 Appuyez sur  pour afficher le menu source du "signal".

2 Appuyez sur  pour sélectionner la source du signal où votre appareil est raccordé puis appuyez sur  pour confirmer.

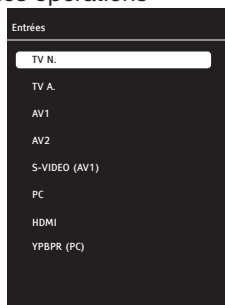

A AV1	Passe à l'appareil raccordé à l'entrée AV1.
A S-VIDEO (AV1)	Passe à l'appareil raccordé à l'entrée AV1.
B HDMI	Passe à l'appareil raccordé à l'entrée HDMI.
C AV2	Passe à l'appareil raccordé à l'entrée AV2.
D YPBPR (PC)	Passe à l'appareil raccordé à l'entrée composante PC.
D PC	Passe au PC raccordé à l'entrée PC.

Pour les appareils raccordés aux prises Péritel à l'aide d'un câble Péritel 21 broches complètement câblé

Lancez la lecture sur l'appareil raccordé.

L'image de l'appareil raccordé apparaît à l'écran.

Pour un magnétoscope raccordé automatiquement



En mode analogique, appuyez sur **PROG +/-** ou sur les touches numériques pour sélectionner la chaîne vidéo.



Reproduction Photo/Musique via USB

Sur votre téléviseur vous pouvez reproduire des fichiers photo/musique stockés sur un appareil photo numérique ou un caméscope Sony par un câble USB ou un appareil de stockage USB.

1 Raccordez votre périphérique USB à la prise USB du téléviseur.



2 Appuyez sur MENU.

3 Appuyez sur  pour sélectionner Photo ou Musique puis appuyez sur  pour confirmer. La liste des fichiers ou des dossiers apparaîtra à l'écran.

4 Appuyez sur  pour sélectionner un fichier ou un dossier puis appuyez sur  pour confirmer.

Appuyez sur la touche rouge pour sélectionner tous les fichiers.

Appuyez sur la touche verte pour désélectionner tous les fichiers sélectionnés.

Lorsque vous sélectionnez un dossier, sélectionnez un fichier puis appuyez sur  pour mettre le fichier en évidence puis appuyez sur  touche (bleue). La reproduction commence.

Si vous souhaitez reproduire plusieurs fichiers photo ou musique dans le dossier, appuyez sur  pour les mettre en évidence.



- Lors de l'accès du téléviseur aux données stockées sur le support USB, veuillez suivre les recommandations suivantes :
 - Ne mettez pas hors tension le téléviseur ou le périphérique USB connecté.
 - Ne débranchez pas le câble USB.
 - Ne retirez pas le périphérique USB.Les données stockées sur le support USB peuvent être altérées.
- Sony ne saurait être tenu pour responsable en cas d'altération ou de perte de données sur le support d'enregistrement résultant d'un dysfonctionnement de l'un des appareils raccordés ou du téléviseur.
- La reproduction USB est compatible avec les formats de photo suivants :
 - JPEG (DCF ou fichiers JPEG Exif compatibles avec l'extension ".jpg").
- La reproduction USB est compatible avec les formats de musique suivants :
 - MP3 (fichiers avec une extension ".mp3" qui ne sont pas soumis à droits de reproduction)
- La liste des fichiers ou des dossiers est uniquement en anglais.
- Lorsque vous raccordez un appareil photo numérique Sony, réglez le mode de connexion USB de celui-ci sur "Auto" ou "Stockage de masse." Pour plus d'informations sur le mode de



connexion USB, reportez-vous aux instructions fournies avec votre appareil photo numérique.

- Consultez le site Web dont l'adresse est fournie ci-dessous pour obtenir des données actualisées concernant les périphériques USB compatibles.
<http://support.sony-europe.com/TV/compatibility/>

Pour voir une photo

- Diaporama

Vous pouvez créer un diaporama en sélectionnant plusieurs photos. Chaque photo reste à l'écran le temps que vous spécifiez et ensuite la photo suivante apparaît.

- 1** Sélectionner une photo.
Vous pouvez sélectionner des photographies dans l'appareil USB raccordé ou le dossier photo présélectionné. Pour plus de détails sur la sélection de photographie, voir page 18.
- 2** Pendant que la photo sélectionnée est affichée, appuyez sur MENU puis appuyez sur \leftarrow/\rightarrow pour sélectionner  (Réglages) et appuyez sur \oplus pour confirmer.
- 3** Appuyez sur \leftarrow/\rightarrow pour sélectionner  (Configuration Usb) puis appuyez sur \oplus pour confirmer.
- 4** Appuyez sur \leftarrow/\rightarrow pour sélectionner Intervalle diaporama puis appuyez sur \leftarrow/\rightarrow pour le configurer à 3s, 5s ou 10s. Chaque photo reste à l'écran le temps que vous spécifiez ici et ensuite la photo suivante apparaît.
- 5** Appuyez sur MENU à plusieurs reprises pour sortir du menu.

- Zoomer sur la photo

Cette fonction vous permet de zoomer sur la photo.

- 1** Appuyez sur ZOOM lorsqu'une photo est à l'écran.



- Appuyez plusieurs fois sur ZOOM. La photo sera zoomée puis reviendra à son aspect original.

- Faire pivoter une photo

Cette fonction vous permet de faire pivoter les photos à 90°.

- 1** Appuyez sur \leftarrow/\rightarrow pour faire pivoter une photo à 90° lorsqu'elle est à l'écran.

Utilisation du Commande pour HDMI

La fonction de Commande pour HDMI permet à l'appareil de contrôler les autres via la connectique HDMI CEC (Consumer Electronics Control) définie par HDMI.

Vous pouvez raccorder les appareils Sony HDMI compatibles tels qu'un téléviseur et un graveur DVD avec un disque dur et un système audio via des câbles HDMI pour leur permettre de se contrôler réciproquement.

Assurez-vous que l'appareil compatible est correctement raccordé afin d'utiliser la fonction de Commande pour HDMI.

Pour raccorder l'appareil compatible avec le Commande pour HDMI

Raccordez l'équipement compatible et le téléviseur avec un câble HDMI. Pour plus de détails, voir page 17.

Pour configurer le Commande pour HDMI

Le Commande pour HDMI doit être activé sur le téléviseur et sur l'appareil raccordé. Voir Configuration HDMI (page 28) pour la configuration sur le téléviseur. Voir le mode d'emploi pour la configuration détaillée de l'appareil raccordé.

Fonctions de Commande pour HDMI

- Eteint l'appareil raccordé en même temps que le téléviseur.
- Active automatiquement le signal de l'appareil lorsque celui-ci est allumé.

Utilisation des fonctions du MENU

Naviguer dans les menus

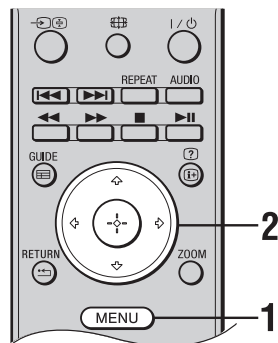

MENU vous permet d'accéder et de commander différentes fonctions pratiques de ce téléviseur. Vous pouvez facilement sélectionner les chaînes et changer la configuration de votre téléviseur.

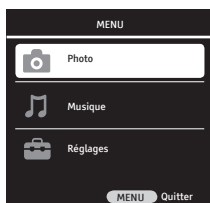

1 Appuyez sur MENU pour afficher le menu.



2 Appuyez sur \uparrow/\downarrow pour sélectionner une option puis appuyez sur \oplus .

Symbole de l'option	Description
 Photo	Vous pouvez accéder aux fichiers photo stockés sur l'appareil USB (page 18).
 Musique	Vous pouvez accéder aux fichiers de musique stockés sur l'appareil USB (page 18).
 Réglages	Vous pouvez faire des réglages avancés (page 21).

3 Suivez les instructions affichées à l'écran.

4 Appuyez sur MENU pour sortir.



- Les options configurables varient suivant le contexte.

Menu réglages du téléviseur

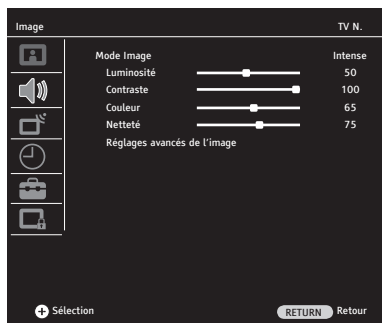



Réalisez les opérations suivantes pour ouvrir le menu Réglages du téléviseur.

- 1 Appuyez sur MENU.
- 2 Appuyez sur \uparrow/\downarrow pour sélectionner  (Réglages) puis appuyez sur \oplus pour confirmer.
- 3 Appuyez sur \uparrow/\downarrow pour sélectionner les options du menu puis appuyez sur \oplus pour confirmer. Appuyez sur MENU pour sortir.

Image

Mode Image	Sélectionne le mode de l'image.
Intense	Accentue le contraste et la netteté de l'image.
Naturel	Offre une qualité d'image optimale en augmentant le contraste de l'image.
Cinéma	Pour voir des films. Adapté aux environnements de diffusion de type théâtre.
Sports	Offre une qualité d'image optimale pour regarder du sport.
Utilisateur	Garde en mémoire vos réglages d'image individuels.
Luminosité	Eclaircit ou assombrit l'image.
Contraste	Augmente ou diminue le contraste de l'image.
Couleur	Augmente ou diminue l'intensité des couleurs.
Netteté	Augmente la netteté ou le flou de l'image.
Réglages avancés de l'image	Configure les réglages avancés de l'image.
Temp.de Couleur	Ajuste les blancs de l'image.
Froid	donne aux couleurs blanches une teinte bleue.
Chaud	donne aux couleurs blanches une teinte rouge.
Moyen	donne aux couleurs blanches une teinte neutre.

DNR	Réduit le bruit de l'image (image parasitée).
	Bas / Med / Haut modifie l'effet de la réduction du bruit.
	Non désactive la fonction de réduction du bruit.
Mpeg NR	Réduit le bruit de l'image pour la vidéo compressée au format MPEG. Cette fonction est activée lorsque vous regardez un DVD ou une émission numérique.
	Bas / Med / Haut modifie l'effet de la réduction du bruit MPEG.
	Non désactive la fonction de réduction du bruit MPEG.
Couleur vive	augmente l'intensité des couleurs.
	Bas / Med / Haut modifie l'effet de Couleur vive.
	Non désactive la fonction de couleur éclatante.
Netteté parfaite	règle le niveau de noir de l'image automatiquement pour s'adapter à la scène.
	Bas / Med / Haut modifie l'effet de netteté parfaite.
	Non désactive la fonction de netteté parfaite.
Contraste dyn.	Envoie à l'écran une image plus claire ou plus sombre selon le niveau de clarté de l'image et crée un effet plus large en termes de contraste.
	Bas / Med / Haut modifie l'effet de contraste dynamique.
	Non désactive la fonction de contraste dynamique.
Rétro-éclair. dynamique	règle l'intensité du rétro-éclairage automatiquement selon la clarté moyenne de l'image.
	AUTO / Jour / Nuit modifie l'effet du rétro-éclairage dynamique.
	Non désactive la fonction de rétro-éclairage dynamique.
Rétro-éclairage	règle l'intensité de l'éclairage reflété sur le panneau LCD.
	 <ul style="list-style-type: none"> • Si l'une des options "Auto", "Day" ou "Night" est sélectionnée pour "Rétro-éclair. dynamique", la fonction de Rétro-éclairage apparaît en gris et n'est pas accessible.

Volume	Appuyez sur  pour régler le volume.
Balance	règle la balance de son entre les haut-parleurs droit et gauche.
Volume auto.	Les niveaux de volume des haut-parleurs sont différents. Cela peut entraîner des différences de volume entre les chaînes. Si cette fonction est réglée sur "Oui", le niveau de volume est conservé lorsque vous changez de chaîne.
Type de son	règle le son des haut-parleurs pour une émission stéréo ou bilingue.
	Stereo Pour des émissions stéréo.
	Dual I / II Pour des émissions bilingues, sélectionnez "Dual I" pour le son du canal 1, "Dual II" pour le son du canal 2.
Surround	donne de la profondeur au son du programme que vous regardez.
Mode Son	règle l'effet de son selon les caractéristiques du programme que vous regardez.
	Musique crée des effets de son qui vous feront sentir comme si vous étiez dans un auditorium.
	Voix claires crée des effets de son qui accentuent les dialogues.
	Plat améliore la netteté, le détail et la présence du son.
Casque	règle le son d'un casque raccordé au téléviseur.
Description Audio	fournit une description sonore (narration) des informations visuelles si les chaînes terrestres numériques diffusent ce type d'informations.
	 <ul style="list-style-type: none">• L'option "Description Audio" ne peut être activée que dans des signaux numériques.



Réglage des chaînes

Réglage automatique

Permet de régler toutes les chaînes disponibles.
Vous pouvez régler de nouveau le téléviseur après un déménagement ou pour chercher de nouvelles chaînes.
Suivez les instructions à l'écran pour régler votre téléviseur.

Réglage manuel numérique

Règle et mémorise manuellement les chaînes numériques.

- 1 Appuyez sur les touches numériques ou sur \leftarrow/\rightarrow pour sélectionner le numéro de la chaîne que vous souhaitez régler.
- 2 Lorsque le téléviseur trouve des chaînes disponibles, les noms des chaînes sont affichés dans la partie inférieure du menu et les chaînes sont mémorisées.
- 3 Appuyez sur MENU pour terminer le réglage.
Répétez la procédure ci-dessus pour régler d'autres chaînes.

Réglage manuel analogique

Règle et mémorise manuellement les chaînes analogiques.

Système / Canal actuel / Recherche / Numéro Prog.

- 1 Appuyez sur \uparrow/\downarrow pour sélectionner "Numéro prog.", puis appuyez sur \leftarrow/\rightarrow ou sur les touches numériques pour sélectionner le numéro du programme où la chaîne sera mémorisée.
- 2 Appuyez sur \uparrow/\downarrow pour sélectionner "Système", puis appuyez \leftarrow/\rightarrow pour faire votre sélection.
BG : Pour les pays/régions d'Europe occidentale
I : Pour l'Angleterre
DK : Pour les pays/régions d'Europe orientale
L : pour la France
- 3 Appuyez sur \uparrow/\downarrow pour sélectionner "Canal", puis appuyez sur \oplus pour sélectionner "S" (pour les chaînes du câble) ou "C" (pour les chaînes terrestres).
- 4 Réglez les canaux comme suit :
Si vous ne connaissez pas le numéro du canal (fréquence)
Appuyez sur \uparrow/\downarrow pour sélectionner "Recherche", puis appuyez sur \leftarrow/\rightarrow . La recherche sera lancée. Lorsqu'un canal est détecté, la recherche s'arrête. Appuyez sur \leftarrow/\rightarrow pour continuer à chercher.
Si vous connaissez le numéro du canal (fréquence)
Appuyez sur \uparrow/\downarrow pour sélectionner "Canal", puis appuyez sur les touches numériques pour saisir le numéro de la chaîne que vous voulez régler.
- 5 Appuyez sur \uparrow/\downarrow pour sélectionner "Confirmer", puis appuyez sur \oplus .
Les changements sont mémorisés.
Répétez la procédure ci-dessus pour régler d'autres chaînes manuellement.

Réglage fin

Permet d'affiner manuellement le réglage du canal sélectionné si vous avez l'impression qu'un léger réglage améliorerait la qualité de l'image.
Vous pouvez affiner entre -32 et +32.

Saut	Saute des chaînes analogiques non utilisées lorsque vous appuyez sur PROG +/- pour sélectionner les chaînes. Pour sélectionner une chaîne qui doit être omise, taper avec les touches numériques le numéro de la chaîne correspondante.
Confirmer	Enregistre les modifications effectuées dans le menu Réglage manuel analogique.
Liste des chaînes	Vous pouvez changer l'ordre des chaînes réglées sur votre téléviseur selon vos préférences, effacer des chaînes, bloquer toutes les chaînes que vous voulez ou renommer les chaînes analogiques.
Type de serv.	Appuyez sur la touche bleue à plusieurs reprises pour sélectionner le type de service. Le type de service que vous avez sélectionné apparaît sur le menu. TOUT : Affiche toutes les chaînes. TV N. : Affiche uniquement les chaînes numériques. TV A. : Affiche uniquement les chaînes analogiques. RADIO : Affiche uniquement les chaînes de radio. Données : Affiche uniquement les chaînes de données. Le menu Liste des chaînes affiche uniquement les chaînes qui correspondent au type de service sélectionné.
Déplacer	Change la position d'une chaîne mémorisée. 1 Appuyez sur \uparrow/\downarrow pour sélectionner la chaîne que vous souhaitez déplacer. 2 Appuyez sur la touche verte. 3 Appuyez sur les touches numériques pour saisir la nouvelle position puis appuyez sur \oplus . La chaîne sera déplacée vers sa nouvelle position. 4 Appuyez sur RETURN \leftarrow pour terminer le réglage.
Effacer Un	Efface une chaîne mémorisée. 1 Appuyez sur \uparrow/\downarrow pour sélectionner la chaîne que vous voulez effacer. 2 Appuyez sur la touche jaune. 3 Appuyez sur la touche verte pour effacer la chaîne sélectionnée. 4 Appuyez sur la touche rouge pour effacer toute la liste de chaînes. 5 Appuyez sur RETURN \leftarrow pour terminer le réglage.
Nom	Permet de donner un nom de votre choix à la chaîne analogique sélectionnée à l'aide de 8 lettres ou chiffres maximum. 1 Appuyez sur \uparrow/\downarrow pour sélectionner la chaîne analogique à laquelle vous voulez attribuer un nom. 2 Appuyez sur la touche rouge. 3 La première lettre sera mise en évidence dans un carré. Appuyez sur \uparrow/\downarrow pour sélectionner la lettre, le chiffre ou le caractère de votre choix. 4 Appuyez sur \leftarrow/\rightarrow pour déplacer la lettre précédente/suivante. Répétez la procédure ci-dessus pour donner un nom aux autres chaînes analogiques. 5 Appuyez sur (+) et ensuite sur RETURN \leftarrow pour terminer le réglage.

Saut	<p>Saute des chaînes numériques inutilisées lorsque vous appuyez sur PROG +/- pour sélectionner les chaînes. Pour sélectionner une chaîne qui doit être omise, tapez avec les touches numériques le numéro de la chaîne correspondante.</p> <ol style="list-style-type: none"> 1 Appuyez sur \uparrow/\downarrow pour sélectionner la chaîne que vous souhaitez omettre. 2 Appuyez sur \leftarrow/\rightarrow pour sélectionner \ominus puis appuyez sur \oplus. 3 Le symbole \ominus apparaîtra à côté du nom de la chaîne qui devra être omise.
-------------	--

Informations signal	Offre des informations sur la Canal, le Réseau, la Modulation, la qualité du signal et la force du signal (en mode numérique uniquement).
----------------------------	---

Module CA	Vous permet de réaliser les réglages pour le module CA que vous pouvez insérer dans votre téléviseur. Lorsqu'un module CI est inséré pour une chaîne qui diffuse des signaux cryptés selon les standards CI, cette fonction ouvre un sous-menu et vous permet d'effectuer des mises à jour concernant le module.
------------------	--

Configuration Pc (pour entrée PC)

Réglage Auto.	Réglage Auto. Les réglages géométriques les mieux adaptés selon le mode d'entrée sont configurés par cette fonction.
----------------------	--

Position H.	Permet de déplacer l'écran vers la gauche ou la droite.
--------------------	---

Position V.	Déplace l'écran vers le haut ou vers le bas.
--------------------	--

Taille	Il s'agit de la fréquence de l'horloge pixel. Vous pouvez rétrécir ou élargir l'affichage en sélectionnant la valeur souhaitée.
---------------	---

Phase	En utilisant \leftarrow/\rightarrow , vous pouvez vous assurer que les couleurs et les formes sont exactement les mêmes que l'image du PC.
--------------	--

Mode de réglage auto.	Règle automatiquement la position d'affichage et la phase de l'image en mode PC.
------------------------------	--

Programmations

Horloge	Permet de régler manuellement l'horloge. Lorsque le téléviseur reçoit un signal numérique, vous ne pouvez pas régler l'horloge manuellement puisque le code de temps est obtenu automatiquement du signal de l'émission.
----------------	--

Arrêt	Le téléviseur passe automatiquement en mode veille à une date et une heure spécifiées.
--------------	--

Répéter / Heure / Minute























- 1 Appuyez sur \uparrow/\downarrow pour sélectionner "Répéter", puis appuyez sur \leftarrow/\rightarrow pour sélectionner l'intervalle de répétition.
- 2 Appuyez sur \uparrow/\downarrow pour sélectionner "Heure", puis appuyez sur \leftarrow/\rightarrow pour saisir la valeur de l'heure.
- 3 Appuyez sur \uparrow/\downarrow pour sélectionner "Minute", puis appuyez sur \leftarrow/\rightarrow pour saisir la valeur des minutes.

4 Appuyez sur RETURN  pour terminer le réglage.

Mise En Marche

Le téléviseur en mode veille s'allume automatiquement à la date et l'heure spécifiées.

Activer / Heure / Minute / Volume / Mode / Programme

- 1 Appuyez sur / pour sélectionner "Activer", puis appuyez sur / pour sélectionner l'intervalle de répétition.
- 2 Appuyez sur / pour sélectionner "Heure", puis appuyez sur / pour saisir la valeur de l'heure.
- 3 Appuyez sur / pour sélectionner "Minute", puis appuyez sur / pour saisir la valeur des minutes.
- 4 Appuyez sur / pour sélectionner "Volume", puis appuyez sur / pour sélectionner le volume que vous souhaitez lorsque le téléviseur s'allume.
- 5 Appuyez sur / pour sélectionner "Mode", puis appuyez sur / pour sélectionner le mode que vous souhaitez lorsque le téléviseur s'allume.
- 6 Si le mode réglé sur TV N., TV A. ou Radio, appuyez sur / pour sélectionner le numéro du programme que vous souhaitez lorsque le téléviseur s'allume dans l'option "Programme".
- 7 Appuyez sur RETURN  pour terminer le réglage.

Arrêt programmé

Permet au téléviseur de passer automatiquement en mode veille après un laps de temps spécifié, qui peut être défini entre 10 et 240 minutes.

Veille Auto.

Lorsque la fonction est réglée sur "Marche", le téléviseur passera automatiquement en mode veille après 5 minutes s'il ne reçoit aucun signal d'aucune source.

Fuseau horaire

permet de sélectionner manuellement le fuseau horaire pour votre zone si celui-ci est différent du fuseau horaire par défaut défini pour votre pays/région.



Options

Réglages langue

Permet de faire tous les réglages de langue.

Réglages langue

Permet de sélectionner la langue d'affichage des menus.

Langues Audio

permet de sélectionner la langue à utiliser pour la chaîne. Certaines chaînes numériques diffusent plusieurs langues audio associées à la chaîne programme.

Langues sous-titres

Permet de sélectionner la langue des sous-titres.

Malentendant

Lorsque l'option "Malentendant" est sélectionnée, des aides visuelles sont affichées avec les sous-titres (si l'émetteur diffuse des aides visuelles).

Restaurer les réglages usine	Rétablit tous les réglages d'usine et le "Guide Install" s'affiche.
Pays	L'option de "Pays" apparaît en gris et ne peut être modifiée. Le pays qui a été sélectionné pendant la configuration initiale apparaîtra automatiquement dans le menu.
Mode Jeu	Le Mode Jeu n'est actif que pour les sources PC, HDMI, YPBPR. Lorsque le Mode Jeu est réglé sur "Marche" pour ces sources le mode d'image dans le menu d'image passera automatiquement en Mode Jeu. Vous ne pouvez modifier que les réglages de température des couleurs et rétro-éclairage dans ce mode. Le Mode Jeu offre une nette amélioration de la qualité de l'image pour les consoles de jeu et pour l'affichage de fichiers de texte lorsque le téléviseur est utilisé comme moniteur. Nous vous recommandons de mettre ce mode sur "Arrêt" lorsque vous voulez regarder un film à partir d'une des sources mentionnées ci-dessus.
Mise à jour Auto	Permet au téléviseur de recevoir les mises à jour automatiquement (lorsqu'elles sont disponibles) par la connexion antenne/câble. Nous vous recommandons de toujours configurer ce réglage sur "Marche".
Mise à jour RF du logiciel	Permet à votre téléviseur de recevoir des mises à jour de logiciel (lorsqu'elles sont émises) grâce au scan manuel de logiciel si la fonction de Mise à jour Auto est réglée sur "Arrêt".
Mise à jour USB du logiciel	Permet de faire des mises à jour de logiciel grâce à la prise USB.
Réglage HDMI	Cette fonction permet au téléviseur de communiquer avec l'appareil raccordé à la prise HDMI grâce au Commande pour HDMI.
Commande pour HDMI	HDMI vous permet de régler le téléviseur de telle manière qu'il puisse communiquer avec un appareil compatible avec le Commande pour HDMI. Lorsqu'il est réglé sur "Oui", les opérations de menu suivantes peuvent être réalisées.
Arrêt auto des périph.	Lorsque cette fonction est réglée sur "Oui", l'appareil compatible avec le Commande pour HDMI s'éteint quand le téléviseur s'éteint.
Allumage TV auto	Lorsque cette fonction est réglée sur "Oui", le téléviseur s'allume automatiquement quand l'appareil compatible avec le Commande pour HDMI est allumé.

Mise à jour liste périph.

Crée ou met à jour la "Liste des périph. HDMI". Un maximum de 11 appareils compatibles avec le Commande pour HDMI peuvent être raccordés ensemble. Un maximum de 5 appareils peuvent être raccordés à la même prise. Vous pouvez aussi mettre à jour la "Liste des périph. HDMI" lorsque vous changez les raccordements ou réglages de l'appareil compatible avec le Commande pour HDMI.

Liste des périph. HDMI

Affiche les appareils compatibles avec le Commande pour HDMI qui sont raccordés.

Paramètres décodeur (AV1)

Vous permet de voir et d'enregistrer une chaîne cryptée lors de l'utilisation d'un décodeur raccordé directement au connecteur Péritel via un enregistreur.

**Contrôle Parental****Verrouiller système**

Lorsque cette fonction est réglée sur "Marche", un mot de passe s'affiche quand un utilisateur veut entrer dans les menus de Réglage automatique, de Réglage manuel numérique, de Réglage manuel analogique et de Liste des chaînes dans le menu de Réglage des chaînes.



- Le mot de passe du menu de la Contrôle Parental est réglé sur "9999" en usine. Vous pouvez le changer si vous le souhaitez.

Définir PIN

- 1 Appuyez sur ⊕.
- 2 Appuyez sur les touches numériques pour saisir le nouveau code PIN.
- 3 Appuyez sur les touches numériques pour saisir le code PIN qui a été saisi à l'étape 2.



- Si vous oubliez votre code PIN, 9999 est toujours accepté.

Bloquer programme

Permet d'empêcher de regarder certains programmes. Saisissez le code PIN pour regarder les programmes bloqués.

- 1 Appuyez sur ⊕.
- 2 Appuyez sur ↕/↔ pour sélectionner la chaîne que vous souhaitez bloquer.
- 3 Appuyez sur la touche verte.
Répétez la procédure ci-dessus pour bloquer d'autres chaînes.
- 4 Appuyez sur RETURN ◀▶ pour terminer le réglage.

Accord parental

Permet de définir une limite d'âge sur les chaînes. Pour voir un programme classé pour des âges supérieurs à celui que vous avez spécifié, vous devez saisir le code PIN correct.

- 1 Appuyez sur ↔/↕ pour sélectionner la limite d'âge ou "Arrêt" (pour un accès aux programmes sans restriction).
- 2 Appuyez sur RETURN ◀▶ pour terminer le réglage.

Blocage Clavier

Si vous réglez le Blocage Clavier sur "Marche", les touches de contrôle sur le téléviseur seront bloquées et ne fonctionneront pas.

Informations complémentaires

Installation des accessoires (Support mural)

Avis aux clients :

Pour des raisons de protection des produits et de sécurité, Sony recommande fortement que l'installation de votre téléviseur soit réalisée par des prestataires agréés. N'essayez pas de l'installer vous-même.

Avis aux revendeurs Sony et aux prestataires :

Prêtez une attention particulière à la sécurité durant l'installation, l'entretien périodique et l'examen de ce produit.

Votre téléviseur peut être installé avec un support mural VESA adapté aux fixations 75x75mm.
Le support mural n'est pas fourni avec le téléviseur.

Instructions :

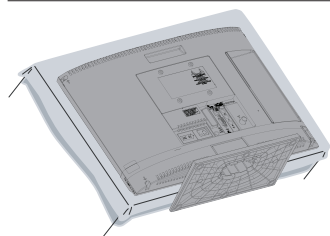

1 Placez sur la Table comme ci-dessous, en protégeant l'écran avec le sac de protection lorsque vous montez le support mural.

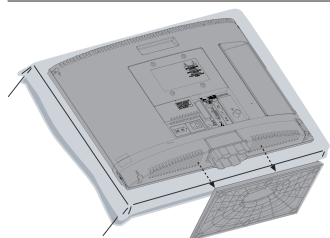



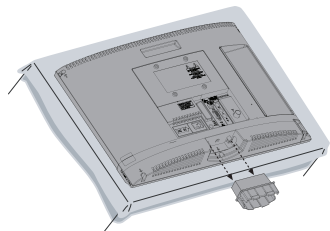







2 Détachez le pied du téléviseur (voir page 6)



3 Dévissez et démontez le goulot du téléviseur

4 Consultez les Instructions fournies avec le support mural (non fourni avec le téléviseur).

Spécifications

Nom du modèle	KDL-19BX200	KDL-22BX200
Norme		
Type d'affichage	Ecran à cristaux liquides	
Standard de télévision	Analogique : Selon le pays ou la région sélectionné : B/G, D/K, I, L Numérique : DVB-T	
Norme Couleur/Vidéo	Analogique : PAL, PAL.60 (uniquement entrée vidéo), SECAM, NTSC3.58, NTSC4.43 (uniquement entrée vidéo) Numérique : MPEG-2 MP@ML/HL, H.264/MPEG-4 AVC MP/HP@L4	
Canaux couverts	Analogique : VHF:E2-12 / UHF : E21-E69 / CATV:S1-S20 / HYPER : S21-S41 / D/K : R1-R12, R21-R69 / L : F2-F10,B-Q, F21-F69 / I : UHF B21-B69 Numérique : VHF / UHF	
Sortie son	3 + 3 W	
Prises entrée/sortie		
Antenne / Câble	Borne 75 ohms externe pour VHF/UHF	
 AV1	Prise Péritel à 21 broches comprenant une entrée audio / vidéo, une entrée S-Video, une entrée RGB et une sortie TV audio/vidéo.	
 Y Pb Pr IN	Formats pris en charge : 1080p, 1080i, 720p, 576p, 576i, 480p, 480i Y : 1 Vp-p, 75 ohms, 0,3V négatif sync. / PB/CB : 0,7 Vp-p, 75 ohms / PR/CR : 0,7 Vp-p, 75 ohms	
 Y Pb Pr IN	Entrée audio (mini jack)	
HDMI IN	Formats pris en charge : 1080/24p, 1080p, 1080i, 720p, 576p, 576i, 480p, 480i Audio : Linéaire deux canaux PCM 32, 44,1 et 48 kHz, 16, 20 et 24 bits, Dolby numérique 32, 44,1 et 48 kHz, Débit binaire max 640 kHz Entrée PC (voir page 32)	
 PC	Entrée PC (15 Dsub) (voir page 32) G : 0,7 Vp-p, 75 ohms, non Sync sur le vert/B : 0,7 Vp-p, 75 ohms / R : 0,7 Vp-p, 75 ohms	
 PC	Entrée audio (mini jack)	
 AV2	Entrée vidéo (prise phono)	
 AV2	Entrée audio (prises phono)	
	Entrée phono casque	
	Entrée USB	
	Entrée CAM (Module pour système à contrôle d'accès)	
Alimentation et autres		
Puissance requise	220-240V AC, 50 Hz	
Taille de l'écran (mesuré en diagonale)	19 pouces / environ 47 cm	22 pouces / environ 55 cm
Résolution d'affichage	1 366 points (horizontal) x 768 lignes (vertical)	
Consommation électrique	27,0 W	43,0 W

Consommation d'énergie en mode veille		0,76 W	
Consommation moyenne annuelle		39 kWh	63 kWh
Dimensions (L x H x P) (Environ)	(avec pied)	457,3 x 334,5 x 152,6 mm	524,5 x 375,2 x 152,6 mm
	(sans pied)	457,3 x 310,8 x 62,8 mm	524,5 x 352,3 x 66,7 mm
Poids : (Environ)	(avec pied)	4,5 Kg	5,1 Kg
	(sans pied)	3,9 Kg	4,5 Kg
Accessoires fournis		Consultez "Vérification des accessoires" (page 4)	

La conception et les spécifications sont sujettes à modification sans préavis.

*1 4 heures par jour, 365 jours par an.

Tableau de compatibilité du signal d'entrée de l'ordinateur pour PC et HDMI IN

Résolution			Fréquence horizontale (kHz)	Fréquence verticale (Hz)	Standard
Signaux	Horizontal Pixel	Vertical (Ligne)			
VGA	640	480	31,5	60	VESA
	640	480	37,5	75	VESA
	720	400	31,5	70	VESA
SVGA	800	600	37,9	60	VESA
	800	600	46,9	75	VESA
XGA	1024	768	48,4	60	VESA
	1024	768	56,5	70	VESA
	1024	768	60,0	75	VESA
WXGA	1280	768	47,8	60	VESA
	1280	768	47,4	60	VESA
	1360	768	47,7	60	VESA





- Pour une meilleure qualité d'image, il est recommandé d'utiliser des signaux du tableau ci-dessus avec une fréquence verticale de 60 Hz (gras).

Dépannage

Image

Absence d'image (écran noir) et de son

- Vérifiez les raccordements antenne/câble.
- Raccordez le téléviseur au secteur et appuyez sur  sur le côté du téléviseur.
- Si le témoin (veille) s'allume en rouge, appuyez sur .

Absence d'image ou d'informations de menu de l'appareil branché au connecteur PériTel

- Appuyez sur  pour afficher la liste des périphériques raccordés, puis sélectionnez l'entrée voulue.
- Vérifiez le raccordement entre l'appareil et le téléviseur.

Image double ou fantôme

- Vérifiez les raccordements antenne/câble.
- Vérifiez le raccordement et la direction de l'antenne.

Seuls des parasites ou de la neige apparaissent sur l'écran.

- Vérifiez si l'antenne est brisée ou pliée.
- Vérifiez si l'antenne n'a pas atteint le terme de sa vie utile (trois à cinq ans pour une utilisation normale, un à deux ans au bord de la mer).

L'image d'une chaîne s'accompagne de parasites/bruit

- Réalisez un affinage manuel pour obtenir une meilleure réception d'image (page 24).

Quelques petits points noirs et/ou brillants apparaissent à l'écran

- L'image de l'écran est composée de pixels. La présence de petits points noirs et/ou brillants (pixels) à l'écran n'est pas le signe d'une défaillance.

Programmes affichés en noir et blanc



- Sélectionnez "Restaurer les réglages usine" (page 27).

Aucune couleur ou couleur anormale lors de la visualisation d'un signal provenant des prises Y Pb Pr (Composant)

- Vérifiez les raccordements des prises Y Pb Pr (Composant) et vérifiez que chaque prise est bien enfoncée dans sa prise correspondante.

Son

Pas de son, mais bonne image

- Appuyez sur  + ou  (Coupure du son).

Chaînes

Impossible de sélectionner la chaîne désirée

- Basculez entre les modes numérique et analogique et sélectionnez la chaîne numérique ou analogique désirée.

Certaines chaînes n'affichent aucune image.

- Chaîne disponible uniquement sous abonnement/cryptée. Abonnez-vous au service télévisuel payant.
- La chaîne n'est utilisée que pour les données (pas pour l'image ou le son).
- Contactez l'émetteur pour obtenir les détails sur la transmission.

Les chaînes numériques ne s'affichent pas

- Adressez-vous à un installateur local pour savoir si les émissions numériques existent dans votre zone.
- Augmentez le gain de l'antenne.

Général

Le téléviseur s'éteint automatiquement (il passe en mode veille)

- Vérifiez si l'"Arrêt" (page 26) ou "Arrêt programmé" (page 26) est activé.
- En l'absence de signal et si vous n'appuyez sur aucune touche pendant 5 minutes, le téléviseur passe automatiquement en mode veille.

Image et/ou son déformé

- Éloignez le téléviseur des sources de parasites électriques notamment les voitures, les motos, les sèche-cheveux ou encore les appareils optiques.
- Lorsque vous installez les appareils optionnels, laissez un espace entre ceux-ci et le téléviseur.
- Vérifiez les raccordements antenne/câble.
- Éloignez le câble d'antenne/du système câblé des autres câbles.

La télécommande ne fonctionne pas

- Remplacez les piles.

Introduzione

Grazie per avere scelto questo prodotto Sony. Prima di mettere in funzione il televisore, si prega di leggere attentamente il presente manuale e di conservarlo per farvi riferimento in futuro.

Avviso per il funzionamento del televisore digitale

- Le funzioni relative al televisore digitale (**DVB**) saranno attive esclusivamente in Paesi o zone dove vengano trasmessi i segnali digitali terrestri DVB-T (MPEG2 e H.264/MPEG4 AVC).
- Sebbene questo televisore segua le specifiche DVB-T, non è possibile garantire la compatibilità con future trasmissioni digitali terrestri DVB-T.
- Alcune funzioni digitali potrebbero non essere disponibili in alcune nazioni/zone.

Il fabbricante del presente prodotto è Sony Corporation, 1-7-1 Konan Minato-ku Tokyo, 108- 0075 Giappone. Il rappresentante autorizzato per la CEM e per la sicurezza del prodotto è Sony Deutschland GmbH, Hedelfinger Strasse 61, 70327 Stuttgart, Germania. Per riparazioni o questioni di garanzia, rivolgersi agli indirizzi indicati nei documenti di assistenza o garanzia forniti a parte.

Informazioni sui marchi

DVB è un marchio registrato di DVB Project.

HDMI, il logo HDMI e High-Definition Multimedia Interface sono marchi di fabbrica o marchi depositati di HDMI Licensing LLC.

Prodotto su licenza di Dolby Laboratories.

Dolby e il simbolo doppio D sono marchi registrati di Dolby Laboratories.

"BRAVIA" e BRAVIA sono marchi registrati di Sony Corporation.

Ubicazione della targhetta di identificazione

Le targhette indicanti il n. del modello e il tipo di alimentazione (conformemente alle norme di sicurezza applicabili) sono ubicate nella parte posteriore del televisore.

HDMI™
HIGH-DEFINITION MULTIMEDIA INTERFACE

DOLBY
DIGITAL PLUS

Indice

Guida per l'uso	4
Informazioni di sicurezza.....	7
Precauzioni.....	8
Descrizione del telecomando	9
Descrizione dei tasti e degli indicatori del televisore.....	11
Visione del televisore	
Visione del televisore.....	12
Uso della Guida di Programmazione Elettronica Digitale (EPG) DVB	14
Uso dell'Elenco Preferiti Digitali DVB	15
Uso delle apparecchiature opzionali	
Collegamento di apparecchiature opzionali	16
Visualizzazione di immagini da apparecchiature collegate	18
Riproduzione di foto/musica attraverso la connessione USB	18
Uso della funzione Controllo per HDMI	19
Uso delle funzioni MENU	
Scorrere tra i menu.....	20
Menu Impostazioni	21
Informazioni utili	
Installazione degli accessori (Staffa di montaggio a parete)	30
Caratteristiche tecniche.....	31
Ricerca guasti.....	33

Prima di utilizzare il televisore, leggere la sezione "Informazioni di sicurezza" (pagina 7).
Conservare il manuale per riferimento futuro.

DVB: solo per canali digitali.

1: Verifica degli accessori

Cavo di alimentazione (1)

Telecomando RM-ED037 (1)

Supporto da tavolo (1)

Batterie AA (tipo R6) (2)

Inserimento delle batterie nel telecomando

Per aprire, premere e sollevare il coperchio.

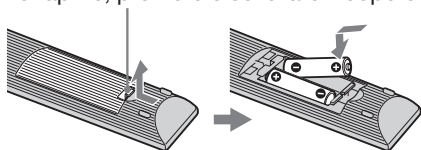

- Inserire le batterie rispettando la corretta polarità.
- Non utilizzare tipi diversi di batterie insieme o combinare batterie usate e nuove.
- Nel rispetto dell'ambiente, depositare le batterie scariche negli appositi contenitori adibiti alla raccolta differenziata. Alcune regioni potrebbero avere normative particolari per lo smaltimento delle batterie. Consultare le autorità locali.
- Maneggiare il telecomando con cura, evitando di lasciarlo cadere, calpestarlo o rovesciarlo sopra liquidi di alcun tipo.
- Non posizionare il telecomando in prossimità di fonti di calore, né in luoghi direttamente esposti alla luce solare o in stanze umide.

2: Fissaggio del supporto

Seguire le istruzioni descritte di seguito per fissare il supporto al televisore.

1 Aprire l'imballaggio ed estrarre il supporto.

2 Collocare il televisore sul supporto.

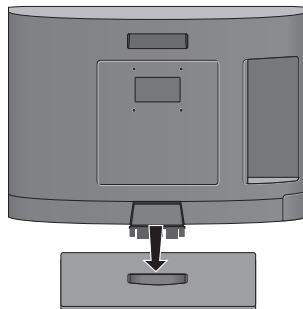

3 Sistemare il televisore sul supporto facendo una leggera pressione sul lato superiore del televisore.

3: Collegamento di un'antenna/ricevitore satellitare/registratore DVD

Collegamento di un'antenna

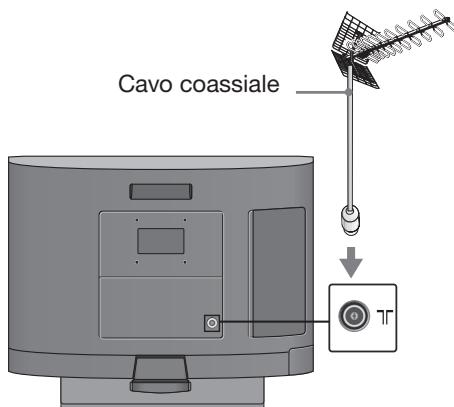

Collegamento di un ricevitore satellitare/registratore (ad es. per DVD) con cavo scart

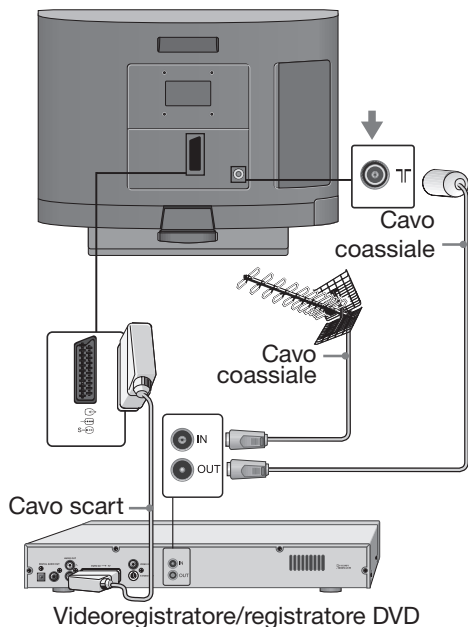

Collegamento di un ricevitore satellitare/registratore (ad es. per DVD) con cavo HDMI

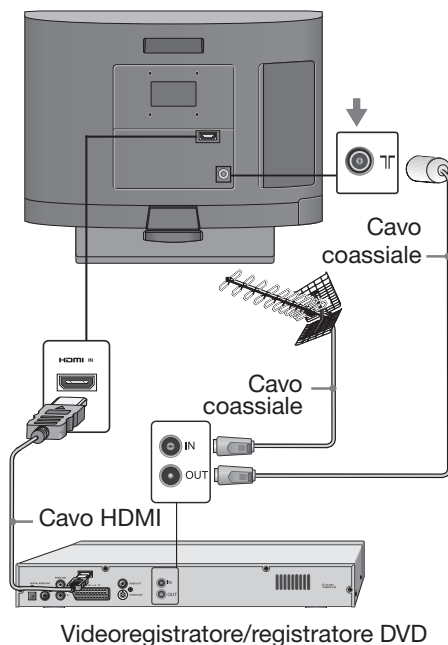

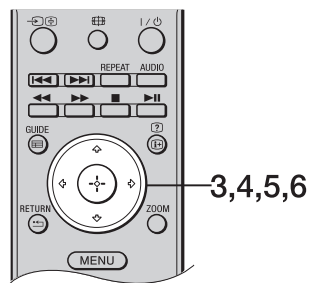
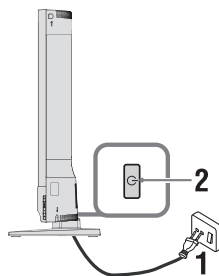

4: Impostazioni iniziali









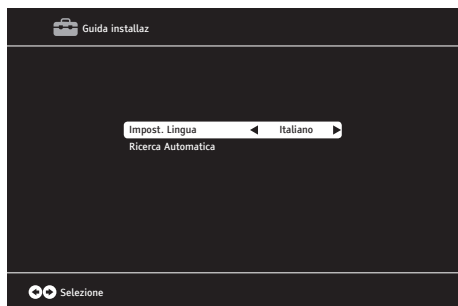



1 Collegare il televisore alla presa di rete.

2 Premere  sul televisore.
Quando si accende il televisore per la prima volta, sullo schermo appare "Guida installaz".

3 Premere / per selezionare la lingua.
La lingua selezionata appare sullo schermo.



4 Premere / per selezionare "Ricerca Automatica", quindi premere .

5 Premere / per selezionare il Paese.
Premere / per selezionare "Tipo scansione". Quindi premere / per selezionare ATV (TV analogica) e DTV (TV digitale), DTV o ATV.
L'opzione "Fuso orario" cambierà automaticamente a seconda del Paese selezionato. Premere  per iniziare la ricerca.

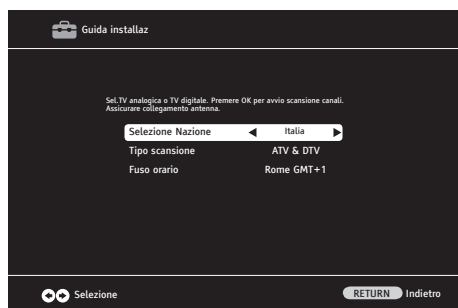

- 
- La ricerca automatica può tardare alcuni minuti a seconda del numero dei canali televisivi disponibili.
 - La ricerca dei canali può effettuarsi anche manualmente (pagina 24).

- La ricerca è completata quando la tabella dei programmi appare sullo schermo.

6 Premere MENU per uscire.

Rimozione del supporto da tavolo



- Fare pressione sulle liguette (A) e spingere il supporto verso la direzione indicata dalla freccia.
- Rimuovere il supporto solo per installare la staffa di montaggio a parete.

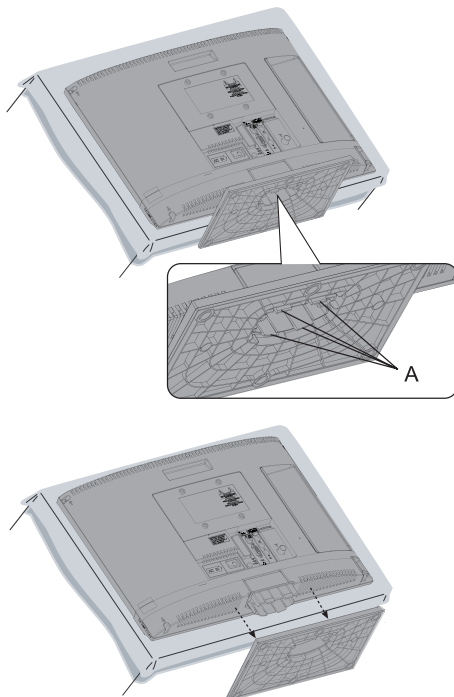

Informazioni di sicurezza

Installazione/Impostazione

Installare e utilizzare il televisore attenendosi alle istruzioni fornite di seguito al fine di evitare il rischio di incendi, scosse elettriche o danni e/o lesioni.

Installazione

- Il televisore deve essere installato in prossimità di una presa di rete facilmente accessibile.
- Collocare il televisore su una superficie piana e stabile.
- Per l'installazione a parete rivolgersi esclusivamente a personale qualificato.

6,5 mm - 10 mm



Trasporto

- Prima di trasportare il televisore, scollegare tutti i cavi.
- Se il televisore viene trasportato a mano, sollevarlo come illustrato a destra. Non esercitare pressione sul pannello LCD.
- Durante il trasporto, non sottoporre il televisore a urti o vibrazioni eccessive.
- Nel caso in cui si renda necessario trasportare il televisore per farlo riparare o per un trasloco, richiederlo sempre nell'imballaggio originale.

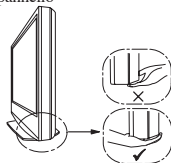

Ventilazione

- Non coprire i fori di ventilazione o inserire oggetti nel mobile.
- Lasciare un po' di spazio intorno al televisore.

Installato a parete

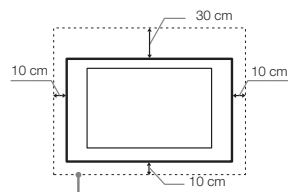

Spazio minimo indispensabile attorno al televisore.

Installato sul supporto

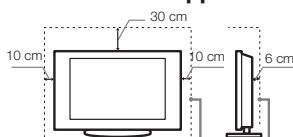

Spazio minimo indispensabile attorno al televisore.

- Per garantire una ventilazione adeguata ed evitare l'accumulo di sporcizia e polvere:
 - Non posare il televisore piatto, né installarlo in posizione capovolta, girato all'indietro o lateralmente.
 - Non posizionare il televisore su uno scaffale o dentro un armadio.
 - Non coprire il televisore con tessuti od oggetti, come per esempio tende, giornali e simili.
 - Non installare il televisore nel modo indicato di seguito.

Circolazione dell'aria bloccata.

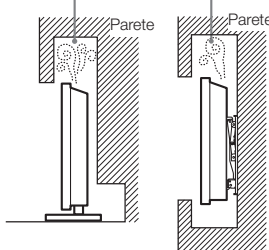

Cavo di alimentazione

Maneggiare il cavo e la presa di rete nel modo indicato di seguito al fine di evitare il rischio di incendi, scosse elettriche o danni e/o lesioni:

- Utilizzare soltanto cavi di alimentazione forniti da Sony, non di altre marche.
- Inserire completamente la spina nella presa di rete.
- Utilizzare il televisore esclusivamente con alimentazione da 220-240 V - a 50-60 Hz.
- Prima di effettuare i collegamenti, per motivi di sicurezza assicurarsi di aver scollegato il cavo di alimentazione e prestare attenzione a non rimanere impigliati nei cavi con i piedi.
- Disinserire il cavo di alimentazione dalla presa di rete prima di effettuare operazioni sul televisore o di spostarlo.
- Tenere il cavo di alimentazione lontano da fonti di calore.
- Scollegare e pulire regolarmente la spina del cavo di alimentazione. Se la spina è ricoperta di polvere ed è esposta a umidità, l'isolamento potrebbe deteriorarsi e provocare un incendio.

Note

- Non utilizzare il cavo di alimentazione fornito su altri apparecchi.
- Non sottoporre a pressione, piegare o attorcigliare eccessivamente il cavo di alimentazione. I fili interni potrebbero scoprirsi o danneggiarsi.
- Non modificare il cavo di alimentazione.
- Non collocare oggetti pesanti sul cavo di alimentazione.

- Non tirare il cavo di alimentazione per disinserirlo.
- Non collegare un numero eccessivo di apparecchiature alla medesima presa di rete.
- Non utilizzare una presa di rete inadeguata alla spina in uso.

Uso proibito

Non installare/utilizzare il televisore in luoghi, ambienti o situazioni come quelle elencate di seguito: il televisore potrebbe presentare un malfunzionamento e provocare incendi, scosse elettriche, danni e/o lesioni.

Luogo:

All'aperto (esposto alla luce solare diretta), in spiaggia, su imbarcazioni, all'interno di un veicolo, in ambiente medico, in posizioni instabili, esposto all'acqua, pioggia, umidità o fumo.

Ambiente:

- Per prevenire il rischio di incendi, si raccomanda di tenere sempre candele o altri oggetti a fiamma scoperta lontano dal televisore.
- Luoghi caldi, umidi o eccessivamente polverosi; esposti all'ingresso di insetti; dove potrebbero essere soggetti a vibrazioni meccaniche; nelle vicinanze di oggetti infiammabili (candele, ecc.). Non esporre il televisore a sgocciolamento o spruzzi e non posizionarvi sopra oggetti contenenti liquidi, come per esempio vasi.



Situazione:

Non utilizzare con le mani bagnate, senza il mobile o con accessori diversi da quelli raccomandati dal fabbricante. Durante i temporali scollegare il televisore dalla presa di rete e dall'antenna.

Rottura di componenti:

- Non tirare oggetti contro il televisore. Il vetro dello schermo potrebbe rompersi a causa dell'impatto e provocare lesioni gravi.
- Se la superficie del televisore si rompe, non toccarla finché non è stato scollegato il cavo di alimentazione. In caso contrario, potrebbero generarsi scosse elettriche.

Periodi di inutilizzo

- Qualora si preveda di non utilizzare il televisore per numerosi giorni, esso dovrà essere scollegato dalla presa di rete per motivi ambientali e di sicurezza.
- Anche se spento, il televisore non è scollegato dalla rete elettrica; per scollegare completamente il televisore, estrarre la spina dalla presa di rete.
- Alcuni televisori potrebbero comunque disporre di funzioni che per operare correttamente richiedono di lasciare il televisore in standby.

Bambini

- Impedire ai bambini di salire sul televisore.
- Tenere gli accessori di piccole dimensioni lontano dalla portata dei bambini, affinché non vengano accidentalmente ingeriti.

Qualora si verificano i seguenti problemi...

Spegner il televisore e disinserire immediatamente il cavo di alimentazione qualora si verificano i seguenti problemi. Rivolgersi al proprio rivenditore o a un centro assistenza Sony per fare controllare il televisore da personale opportunamente qualificato.

Problema

- Il cavo di alimentazione è danneggiato.
- La presa di rete è inadeguata alla spina in uso.
- Il televisore è danneggiato per una caduta, un urto o un oggetto lanciato.
- All'interno del televisore sono penetrate sostanze liquide o oggetti solidi.

Precauzioni

Visione del televisore

- Si consiglia la visione del televisore in condizioni di luce adatta, in quanto condizioni di luce scarsa o periodi prolungati possono danneggiare la vista.
- Onde evitare danni all'udito, durante l'uso delle cuffie regolare il volume a livelli moderati.

Schermo LCD

- Per quanto lo schermo LCD sia realizzato con tecnologia ad alta precisione e disponga del 99,99% od oltre di pixel effettivi, potranno comparire ripetutamente punti neri o luminosi (rossi, blu o verdi) sullo schermo. Ciò costituisce un aspetto della fabbricazione dello schermo LCD e non è un problema di funzionamento.
- Non spingere o graffiare il filtro anteriore e non posizionare oggetti sopra il televisore. L'immagine potrà risultare non uniforme o lo schermo LCD danneggiato.
- Se il televisore viene utilizzato in un luogo freddo, le immagini potrebbero risultare distorte o più scure del normale. Non si tratta di un problema di funzionamento, bensì di un fenomeno che scompare con l'aumento della temperatura.
- Se vengono visualizzati fermi immagine in modo continuo, è possibile che si presentino un'immagine residua.
- Durante l'uso del televisore, lo schermo e il rivestimento si riscaldano. Ciò non costituisce un problema di funzionamento.
- Lo schermo LCD contiene piccole quantità di cristalli liquidi. I tubi fluorescenti utilizzati in questo televisore contengono mercurio. Per lo smaltimento attenersi ai regolamenti e alle normative locali.

Cura e pulizia della superficie dello schermo e del rivestimento

Verificare di avere disinserito il cavo di alimentazione collegato al televisore dalla presa di rete prima di procedere alla pulizia.

Per evitare il degradamento del materiale o del rivestimento dello schermo, prendere le seguenti precauzioni.

- Per rimuovere la polvere dalla superficie dello schermo e dal rivestimento, utilizzare un panno morbido e procedere con delicatezza. Se la polvere persiste, utilizzare un panno morbido leggermente inumidito con una soluzione detergente neutra diluita.
- Non spruzzare acqua o liquidi detergenti direttamente sul televisore. La penetrazione di liquidi alla base dello schermo o nelle parti esteriori potrebbe causare un malfunzionamento del televisore.
- Non utilizzare spugnette abrasive, detergenti alcalini o acidi, polveri abrasive o solventi volatili quali alcool, benzene, diluenti o insetticidi. L'uso di tali materiali o il contatto prolungato con gomma o materiali vinilici potrebbero danneggiare la superficie dello schermo e il materiale di rivestimento del televisore.
- Si consiglia di aspirare periodicamente i fori di ventilazione per assicurare una ventilazione efficiente.
- Per regolare l'angolazione del televisore, spostarlo lentamente in modo da evitare che, muovendolo, scivoli dalla base.

Apparecchiature opzionali

- Mantenere i componenti opzionali o eventuali apparecchiature che emettono radiazioni elettromagnetiche lontano dal televisore. In caso contrario, si potranno verificare distorsioni dell'immagine e/o disturbi dell'audio.
- Questo prodotto è stato sottoposto a test ed è conforme allo standard EMC per l'utilizzo con cavi di connessione di lunghezza non superiore ai 3 metri.

Batterie

- Inserire le batterie rispettando la corretta polarità.
- Non utilizzare tipi diversi di batterie insieme o combinare batterie usate e nuove.
- Nel rispetto dell'ambiente, depositare le batterie scariche negli appositi contenitori adibiti alla raccolta differenziata. Alcune regioni potrebbero prevedere normative particolari per lo smaltimento delle batterie. Consultare le autorità locali.
- Maneggiare il telecomando con cura, evitando di lasciarlo cadere, calpestarlo o rovesciarlo sopra liquidi di alcun tipo.
- Non posizionare il telecomando in prossimità di fonti di calore, né in luoghi direttamente esposti alla luce solare o in stanze umide.

Smaltimento del televisore

Trattamento del dispositivo elettrico o elettronico a fine vita (applicabile in tutti i Paesi dell'Unione Europea e in altri Paesi europei con sistema di raccolta differenziata)



Questo simbolo sul prodotto o sulla confezione indica che il prodotto non deve essere considerato come un normale rifiuto domestico, ma deve invece essere consegnato a un punto

di raccolta appropriato per il riciclo di apparecchi elettrici ed elettronici. Accertando che questo prodotto sia smaltito correttamente, si contribuisce a prevenire potenziali conseguenze negative per l'ambiente e per la salute che potrebbero altrimenti essere causate dal suo inadeguato smaltimento. Il riciclo dei materiali aiuta a conservare le risorse naturali. Per informazioni più dettagliate circa il riciclo di questo prodotto, contattare l'ufficio comunale, il servizio locale di smaltimento rifiuti oppure il negozio dove è stato acquistato.

Trattamento delle pile esauste (applicabile in tutti i Paesi dell'Unione Europea e in altri Paesi europei con sistema di raccolta differenziata)



Pb

Questo simbolo sul prodotto o sulla confezione indica che la pila non deve essere considerata un normale rifiuto domestico. Su alcune batterie questo simbolo potrebbe essere utilizzato in combinazione

con un simbolo chimico. Si utilizzano i simboli chimici del mercurio (Hg) o del piombo (Pb) qualora la batteria contenga più del 0,0005% di mercurio o del 0,004% di piombo. Assicurarsi che le pile siano smaltite correttamente contribuisce a prevenire potenziali conseguenze negative per l'ambiente e per la salute che potrebbero altrimenti essere causate dal loro inadeguato smaltimento. Il riciclo dei materiali aiuta a conservare le risorse naturali. In caso di prodotti che per ragioni di sicurezza, prestazioni o integrità dei dati necessitano di una connessione permanente con una batteria incorporata, si consiglia di rivolgersi a personale qualificato per la sostituzione della batteria. Per assicurarsi che la pila venga smaltita correttamente, consegnare il prodotto a fine vita al punto di raccolta idoneo allo smaltimento di apparecchiature elettriche ed elettroniche. Per le altre pile, consultare la sezione relativa alla rimozione sicura delle pile. Consegnare le pile esauste presso i punti di raccolta indicati per il riciclo. Per informazioni più dettagliate circa il riciclo di questo prodotto, contattare l'ufficio comunale, il servizio locale di smaltimento rifiuti oppure il negozio dove è stato acquistato.

Descrizione del telecomando

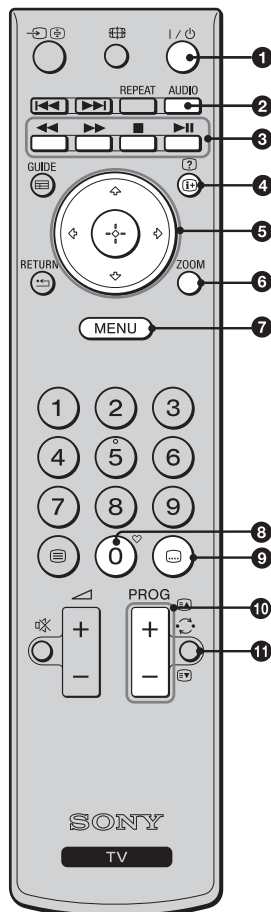

- 1 I/O - TV standby**
Consente di accendere e spegnere il televisore dalla modalità standby.
- 2 AUDIO**
In modalità analogica: consente di modificare la modalità doppio audio (pagina 23).
In modalità digitale: consente di modificare la lingua dell'audio del programma che si sta guardando (pagina 27).
- 3 Tasti colorati (pagina 13)**
- 4 i+/? - Visualizzazione Info/Testo**
In modalità digitale: consente di visualizzare una breve descrizione sul programma che si sta guardando, e le informazioni sul programma successivo.
In modalità analogica: consente di visualizzare informazioni quali il numero del canale e la data.
In modalità Teletext: consente di visualizzare informazioni nascoste (ad es. risposte a una domanda) (pagina 13).
- 5 $\uparrow/\downarrow/\leftarrow/\rightarrow/\oplus$**
- 6 ZOOM**
In modalità TV: consente di ingrandire l'immagine in tre fasi a partire dal centro.
In modalità Teletext: consente di ingrandire la pagina del televideo in 2 fasi.
- 7 MENU (pagina 20)**
- 8 \heartsuit - El. preferiti**
Consente di visualizzare l'elenco preferiti specificato dall'utente (pagina 15).
- 9 \dots (Sottotitoli)**
Consente di modificare la lingua dei sottotitoli (pagina 27) (solo in modalità digitale).
- 10 PROG +/- (E/A)/(E/V)**
In modalità TV: consente di selezionare il canale successivo (+) o precedente (-).
In modalità Teletext (pagina 13): consente di selezionare la pagina successiva (E/A) o precedente (E/V).
- 11 \curvearrowright - (Canale precedente)**
Consente di ritornare al canale precedentemente visualizzato.

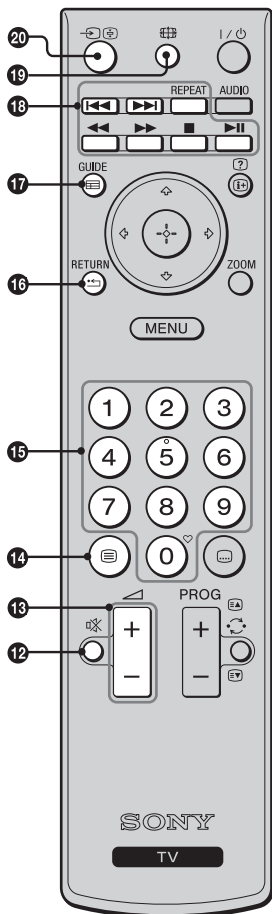

12 - **Esclusione audio**

Consente di attivare o disattivare l'audio temporaneamente.

13 - **Volume**

Aumenta (+) o diminuisce (-) il volume.

14 - **Teletext (pagina 13)**

Premere per visualizzare le informazioni del televideo.

15 **Tasti numerici**

In modalità TV: consentono di selezionare i canali. Per i numeri dei canali dal 10 in avanti, digitare la seconda e la terza cifra in rapida successione.

In modalità Teletext: consentono di digitare le cifre del numero di pagina da selezionare.

16 **RETURN**

Consente di ritornare alla schermata precedente di qualsiasi menu visualizzato.

17 **GUIDE/A/B**

In modalità digitale: EPG (Guida di Programmazione Elettronica Digitale) (pagina 14).

18 **Tasti per l'uso delle apparecchiature opzionali**

Consentono di utilizzare le apparecchiature collegate al televisore (pagina 18).

19 **Formato immagine**

Consente di selezionare il formato dell'immagine (pagina 13).

20 - **Selezione ingresso/Fermo Testo**

In modalità TV: consente di visualizzare la lista delle sorgenti di ingresso (pagina 18).

In modalità Teletext: consente di soffermarsi sulla pagina di televideo selezionata.



- I tasti numero 5, PROG + e AUDIO sono dotati di puntini per il riconoscimento tattile, e possono essere utilizzati come punto di riferimento durante l'uso del televisore.

Descrizione dei tasti e degli indicatori del televisore

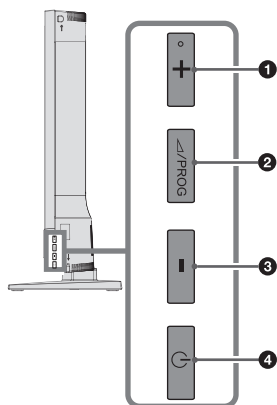

1 ▲ + / PROG +

Aumenta il volume/seleziona il canale successivo.

2 ▲ / PROG

Consente di commutare tra le opzioni di selezione del volume/canale.

3 ▼ - / PROG -

Diminuisce il volume/seleziona il canale precedente.

4 ⏻ - Power

Per accendere/spegnere il televisore.
Per scollegare completamente il televisore, estrarre la spina dalla presa di rete.

5 **Indicatore Power/Standby e sensore del telecomando**

- Si illumina di verde all'accensione del televisore.
- Si illumina di rosso quando il televisore si trova in modalità standby.
- Consente di ricevere segnali IR dal telecomando. Non posizionare oggetti sopra il sensore, la sua funzionalità potrebbe risulterne compromessa.

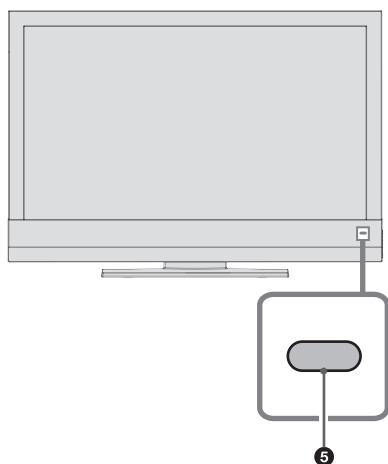

- Prima di disinserire il cavo di alimentazione, accertarsi che il televisore sia completamente spento. Il disinserimento del cavo di alimentazione mentre il televisore è ancora acceso può determinare il malfunzionamento del televisore.

Visione del televisore

Visione del televisore

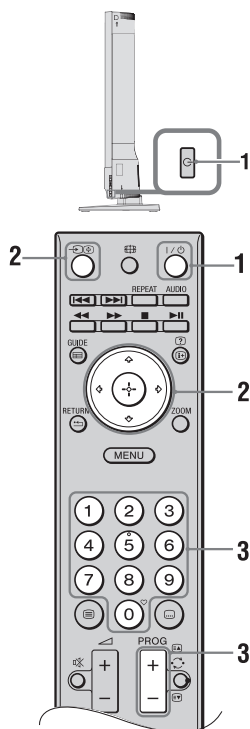

1 Premere sul televisore o sul telecomando per accendere il televisore. L'indicatore standby sul pannello frontale del televisore cambia da rosso a verde.

2 Premere per passare alla modalità digitale o analogica. Il menu della fonte segnale appare sullo schermo.

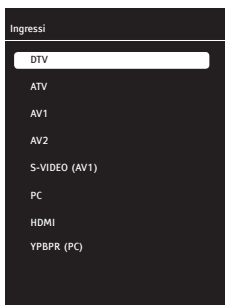

Premere per selezionare DTV per la modalità digitale o ATV per la modalità analogica, quindi confermare con . Il televisore si commuterà alla modalità selezionata.

3 Utilizzare i tasti numerici o i tasti PROG +/- per selezionare un canale televisivo.

- Per i numeri dei canali dal 10 in avanti, digitare la seconda e la terza cifra in rapida successione.
- Per selezionare un canale digitale utilizzando Guida di Programmazione Elettronica Digitale (EPG), vedere pagina 14.

In modalità digitale



Comparire brevemente un menu informativo. Sul menu potranno essere presenti le seguenti icone.





- : Servizio radio
- : Servizio codificato/abbonamento
- : Varie lingue audio disponibili
- : Sottotitoli disponibili
- : Sottotitoli per non udenti disponibili
- : Età minima consigliata per il programma in corso (da 4 a 18 anni)
- : Blocco Programmi

Operazioni aggiuntive

Per	Fare questo
Regolare il volume	Premere il tasto + (aumento)/- (diminuzione).
Selezionare un canale dall'elenco canali	Premere . Premere per selezionare il canale desiderato dall'elenco canali, quindi premere .
Selezionare gli Elenchi Preferiti	Premere . Per maggiori dettagli, consultare le informazioni a pagina 15.

Accedere al Teletext

In modalità analogica, premere . Ad ogni pressione di , vengono visualizzati ciclicamente: Immagine e Teletext → Teletext → No Teletext (Esci dal servizio Teletext).

- Premere il tasto o  per selezionare una pagina.
- Premere  per mantenere visualizzata una pagina.
- Premere  per visualizzare le informazioni nascoste di una pagina.
- Se la pagina ha delle sottopagine e non si vuole attendere per lo scorrimento automatico, premere il tasto  per scorrere le pagine precedenti e il tasto  per le pagine successive.
- Premere due volte il tasto ZOOM per ingrandire il testo su una pagina in due fasi; la prima pressione ingrandisce la metà superiore della pagina e la seconda pressione la parte inferiore della pagina.



- La presenza di quattro elementi colorati sul fondo della pagina del televideo indica che è disponibile il servizio Fasttext. Fasttext consente di accedere alle pagine in modo semplice e veloce. Premere il tasto colorato corrispondente per accedere alla pagina.

Modificare il formato dello schermo manualmente

Premere più volte  per selezionare il formato dello schermo desiderato.

Wide

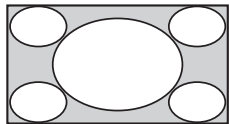

Consente di visualizzare le trasmissioni in wide screen (16:9) nelle proporzioni corrette.

14:9*

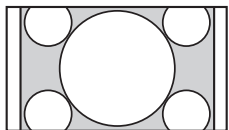

Visualizza le trasmissioni in 14:9 nelle proporzioni corrette. Di conseguenza, sullo schermo sono visibili dei bordi neri.

4:3

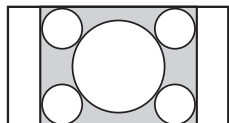

Consente di visualizzare le trasmissioni tradizionali in 4:3 (ad es. televisore non wide screen) nelle proporzioni corrette.

LetterBox*

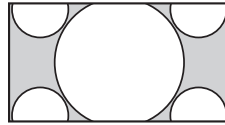

Consente di visualizzare le immagini in cinemascope nelle proporzioni corrette.

Sottotitoli*

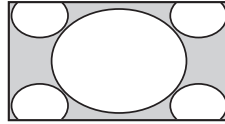

Consente di visualizzare le immagini in cinemascope con sottotitoli sullo schermo.

Panorama*

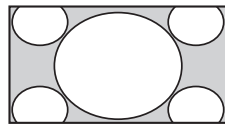

Visualizza le trasmissioni tradizionali in 4:3 simulando l'effetto wide screen. L'immagine in 4:3 viene allungata fino a riempire lo schermo.

Auto

Modifica automaticamente il formato dello schermo adattandosi al segnale di trasmissione.

Overscan: Spento

Selezionando questa modalità l'immagine in alta definizione non viene tagliata, e viene visualizzata nel suo formato originale.

- *Alcune porzioni della parte superiore e inferiore dell'immagine potrebbero essere tagliate.



- A seconda del segnale, alcuni formati possono non essere disponibili.
- Alcuni caratteri e/o lettere nella parte superiore e inferiore dell'immagine potrebbero non essere visibili in "Panorama".

Uso della Guida di Programmazione Elettronica Digitale (EPG) DV3



1 In modalità digitale, premere GUIDE.

2 Realizzare l'operazione desiderata come mostrato nella tabella seguente o sullo schermo.

*Questa funzione potrebbe non essere disponibile in alcune nazioni/regioni.

Per	Fare questo
Guardare un programma	Premere per selezionare un programma, quindi premere .
Disattivare EPG	Premere .
Visualizzare le informazioni sul programma desiderato, e le informazioni per i programmi del giorno precedente o successivo	<ol style="list-style-type: none"> 1 Premere per selezionare il canale di cui si desiderano visualizzare le informazioni, quindi premere . Verrà attivata la linea corrispondente alle informazioni sul programma. 2 Premere il tasto rosso per visualizzare le informazioni del giorno precedente o il tasto verde per visualizzare le informazioni del giorno successivo. 3 Premere per selezionare i titoli delle informazioni sul programma, quindi premere per maggiori dettagli.
Impostare un promemoria per un programma	<ol style="list-style-type: none"> 1 Premere per selezionare il canale per il quale si desidera impostare un promemoria, quindi premere . Verrà attivata la linea corrispondente alle informazioni sul programma. 2 Premere per selezionare il titolo delle informazioni per le quali si desidera impostare un promemoria, quindi premere il tasto blu. 3 Immettere le informazioni sul promemoria e premere . 4 Premere RETURN per terminare la configurazione.
Cancellare un promemoria	<ol style="list-style-type: none"> 1 Nel menu EPG, premere il tasto giallo. 2 Premere per selezionare il promemoria da cancellare. 3 Premere il tasto rosso per cancellare il promemoria. 4 Premere RETURN per terminare la configurazione.

Uso dell'Elenco Preferiti Digitali DV3



*Questa funzione potrebbe non essere disponibile in alcune nazioni/regioni.

Si possono creare quattro diversi Elenchi Preferiti.

- 1 Seguire le istruzioni descritte di seguito per aprire la Tabella programmi.
MENU → ↓ → Impostazioni → ⊕ → ↓ → Imp. Canale → ⊕ → ↓ → Tabella programmi → ⊕.
- 2 Realizzare l'operazione desiderata come mostrato nella tabella seguente o sullo schermo.

Per	Fare questo
Aggiungere o rimuovere canali da un Elenco Preferiti	<ol style="list-style-type: none"> 1 Premere ↑/↓ per selezionare il canale da aggiungere all'Elenco Preferiti. 2 Premere ⇐/⇒ per selezionare l'Elenco Preferiti a cui verrà aggiunto il canale selezionato, quindi premere ⊕ . 3 Il simbolo ♥ appare sotto l'Elenco Preferiti corrispondente al canale selezionato. 4 Per rimuovere un canale dall'Elenco Preferiti, selezionare il canale dall'elenco e premere ⊕. Il simbolo ♥ scompare. 5 Premere RETURN ↵ per terminare la configurazione.
Selezionare un Elenco Preferiti	<ol style="list-style-type: none"> 1 Premere ♥ per selezionare un Elenco Preferiti. 2 Nel menu "El. preferiti", premere ↑/↓ per selezionare uno degli elenchi da FAV1 a FAV4, quindi premere ⊕ .
Guardare un canale	<ol style="list-style-type: none"> 1 Aprire l'Elenco Preferiti desiderato. 2 Premere ↑/↓ per selezionare un canale, quindi premere ⊕ .
Disattivare l'Elenco Preferiti	Premere RETURN ↵.







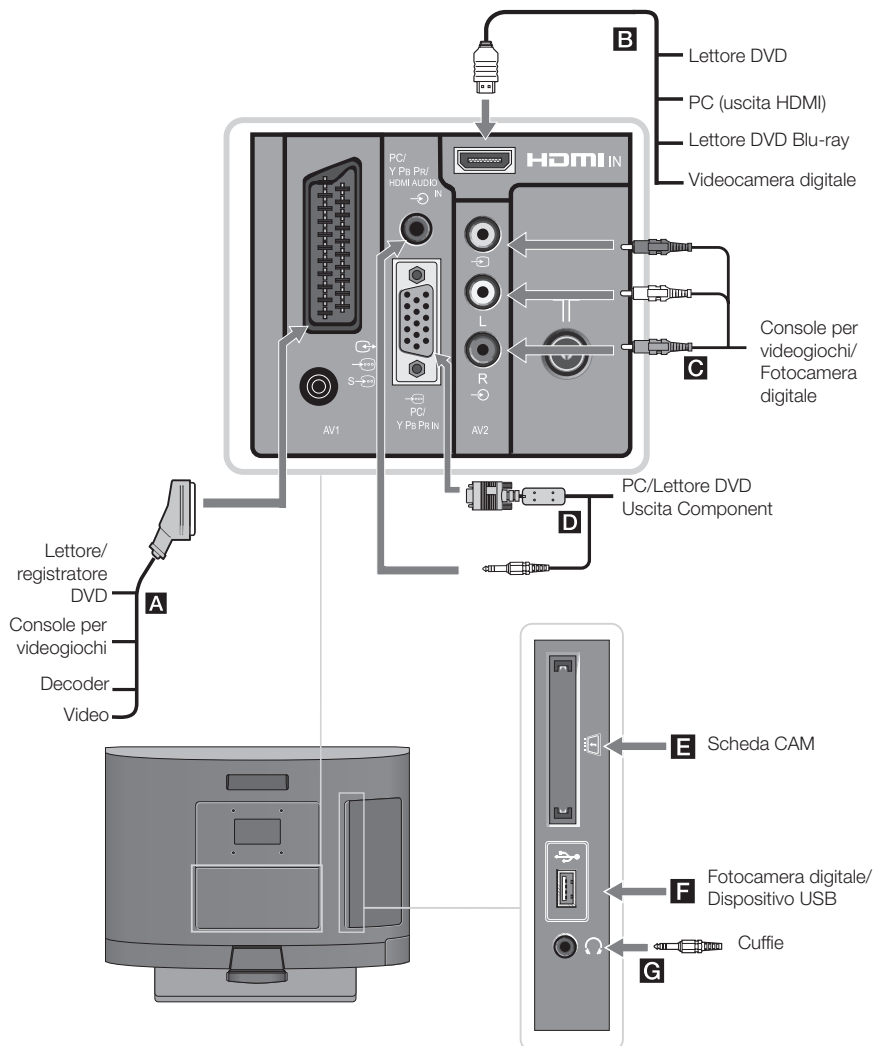



Uso delle apparecchiature opzionali

Collegamento di apparecchiature opzionali

Consente di collegare una vasta gamma di apparecchiature opzionali al televisore. I cavi di connessione sono venduti separatamente.





Collegamento di apparecchiature audio-video (ordine di qualità, dall'alto verso il basso)

Collegare a	Collegare con	Descrizione
B HDMI / 	Cavo HDMI	<p>Da questo ingresso arrivano i segnali audio e video digitali delle apparecchiature collegate.</p> <p>Qualora l'apparecchiatura disponga di una presa DVI, collegare la presa DVI alla presa HDMI1 mediante un'interfaccia adattatore DVI - HDMI (non in dotazione) e collegare la presa di uscita audio dell'apparecchiatura alla presa di ingresso audio PC/Y Pb Pr/HDMI.</p> <p></p> <ul style="list-style-type: none"> • L'ingresso HDMI supporta i seguenti ingressi video: 480i, 480p, 576i, 576p, 720p, 1080i, 1080p, 1080/24p • Si raccomanda di utilizzare esclusivamente un cavo HDMI autorizzato recante il logo HDMI. Si raccomanda l'uso di un cavo HDMI Sony (di tipo ad alta velocità).
D  PC / Y Pb Pr IN / 	Cavo VGA - Y Pb Pr, cavo audio Cavo PC con nuclei di ferrite	<p>Collegare l'apparecchiatura mediante cavo adattatore VGA-Y Pb Pr (non in dotazione) e collegare le prese di uscita audio dell'apparecchiatura alla presa di ingresso audio PC/Y Pb Pr/HDMI Audio.</p> <p>Si raccomanda di utilizzare un cavo PC con nuclei di ferrite, come il cavo "Connector, D-sub 15" (cod. art. 1-793-504-11, disponibile presso il Centro Assistenza Sony), o altro equivalente.</p> <p></p> <ul style="list-style-type: none"> • L'ingresso Y Pb Pr supporta i seguenti ingressi video: 480i, 480p, 576i, 576p, 720p, 1080i, 1080p.
A  /  /  S-Video / AV1	Cavo SCART	<p>Consente di collegare un decoder. Collegando un decoder, i segnali codificati vengono trasmessi al decoder, che li decodifica e li trasmette al televisore.</p> <p></p> <ul style="list-style-type: none"> • Consente di collegare un registratore (registratori DVD) direttamente al televisore.
C  AV2 / 	Cavo video composito	

Collegamento di apparecchiature portatili

Collegare a	Collegare con	Descrizione
F  USB	Cavo USB	È possibile visualizzare file di foto/musica salvati in una fotocamera o videocamera digitale Sony (pagina 18).



Collegamento di altre apparecchiature

Collegare a	Collegare con	Descrizione
E  CAM (Conditional Access Module)	CAM	<p>Consente di accedere ai servizi televisivi a pagamento. Per maggiori informazioni, consultare il manuale di istruzioni fornite con il CAM. Per utilizzare il CAM, spegnere il televisore ed inserire la scheda CAM nell'alloggiamento.</p> <p></p> <ul style="list-style-type: none"> • Il CAM non è supportato in alcune nazioni/regioni. Verificare con il proprio rivenditore autorizzato.
G  Cuffie	Cuffie	Consente di ascoltare l'audio del televisore attraverso le cuffie.

Visualizzazione di immagini da apparecchiature collegate

Accendere l'apparecchiatura collegata, quindi realizzare le operazioni descritte di seguito.

1 Premere  per visualizzare il menu della fonte segnale.

2 Premere  per selezionare la fonte segnale a cui è collegata l'apparecchiatura, quindi premere  per confermare.

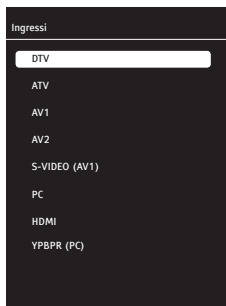

A **AV1** Consente di emettere segnali dall'apparecchiatura collegata all'ingresso AV1.

A **S-VIDEO (AV1)** Consente di emettere segnali dall'apparecchiatura collegata all'ingresso AV1.

B **HDMI** Consente di emettere segnali dal dispositivo collegato all'ingresso HDMI.

C **AV2** Consente di emettere segnali dall'apparecchiatura collegata all'ingresso AV2.

D **YPBPR (PC)** Consente di emettere segnali dall'apparecchiatura collegata all'ingresso component (PC).

D **PC** Consente di emettere segnali dal computer collegato all'ingresso PC.

Per l'apparecchiatura collegata a una presa scart attraverso un cavo scart a 21 pin

Premere il tasto Play sul dispositivo collegato. Sul televisore appaiono le immagini provenienti dal dispositivo collegato.

Per un videoregistratore collegato automaticamente



In modalità analogica, premere **PROG +/-** o utilizzare i tasti numerici per selezionare il canale video.



Riproduzione di foto/musica attraverso la connessione USB

Consente di visualizzare foto o ascoltare file musicali salvati in una fotocamera digitale, una videocamera o un computer Sony, attraverso un cavo USB o un dispositivo di memorizzazione USB collegato al televisore.



1 Collegare un dispositivo USB supportato al televisore.

2 Premere MENU.

3 Premere  per selezionare Foto o Musica, quindi premere  per confermare. Sullo schermo appare l'elenco dei file o delle cartelle.

4 Premere  per selezionare un file o una cartella, quindi premere  per confermare.

Premere il tasto rosso per selezionare tutti i file. Premere il tasto verde per annullare la selezione di tutti i file.

Se si seleziona una cartella, selezionare il file desiderato, premere  per evidenziare il file, quindi premere il tasto  (blu) per iniziare la riproduzione.

Per riprodurre diversi file di foto o musicali presenti nella cartella, premere  per evidenziarli.



- Mentre il televisore accede ai dati nel dispositivo USB, fare attenzione a:
 - Non spegnere il televisore o il dispositivo USB collegato.
 - Non scollegare il cavo USB.
 - Non rimuovere il dispositivo USB.I dati sul dispositivo USB potrebbero risultare danneggiati.
- Sony declina qualsiasi responsabilità per danni o perdita di dati sul dispositivo di registrazione dovuti a malfunzionamento di dispositivi collegati o del televisore.
- La riproduzione di foto con connessione USB è supportata per i seguenti formati:
 - JPEG (file DCF o Exif compatibili con il formato JPEG aventi estensione ".jpg").
- La riproduzione di file musicali con connessione USB è supportata per i seguenti formati:
 - MP3 (file aventi estensione ".mp3" senza copyright).
- Inglese è la sola lingua supportata per il nome del file e della cartella.
- Quando si collega una fotocamera digitale Sony, impostare la modalità di connessione USB della

fotocamera su "Auto" o "Mass Storage" (memoria di massa). Per ulteriori informazioni sulla modalità di connessione USB, fare riferimento alle istruzioni fornite con la fotocamera digitale.

- Visitare il sito web indicato di seguito per informazioni aggiornate sui dispositivi USB compatibili.
<http://support.sony-europe.com/TV/compatibility/>

Per visualizzare una fotografia

- Presentazione foto

Si può creare una presentazione dei file di foto selezionando diverse fotografie. Ogni fotografia rimane sullo schermo per un tempo specificato dall'utente prima di passare alla foto successiva.

1 Selezionare una fotografia.

Le foto si possono selezionare dal dispositivo USB collegato o da una cartella immagini predefinita. Per maggiori informazioni sulla selezione delle immagini, vedere pagina 18.

2 Mentre si visualizza la fotografia selezionata, premere MENU, quindi premere \leftarrow/\rightarrow per selezionare  (Impostazioni) e premere \oplus per confermare.

3 Premere \leftarrow/\rightarrow per selezionare  (impostazione USB), quindi premere \oplus per confermare.

4 Premere \leftarrow/\rightarrow per selezionare "Interv. mostra diaposit.", quindi premere \leftarrow/\rightarrow per impostare il valore su 3 sec., 5 sec. o 10 sec. Ogni fotografia rimane sullo schermo per il tempo specificato in questo punto prima di passare all'immagine successiva.

5 Premere ripetutamente MENU per uscire.

- Avvicinare/allontanare lo zoom sulla fotografia

Permette di avvicinare o allontanare lo zoom sulle fotografie.

1 Premere ZOOM mentre la foto viene visualizzata sullo schermo o è in pausa.



- Premere più volte il tasto ZOOM. Lo zoom prima si avvicina poi si allontana dalla foto.

- Ruotare una foto

Consente di ruotare le foto di 90°.

1 Mentre la foto viene visualizzata sullo schermo, premere \leftarrow/\rightarrow per ruotare la foto di 90°.

Uso della funzione Controllo per HDMI

Grazie alla funzione controllo per HDMI, il televisore comunica con gli apparecchi collegati compatibili in base allo standard HDMI CEC (Consumer Electronics Control).

Collegando apparecchi Sony compatibili con la funzione controllo per HDMI (tramite cavi HDMI), sarà possibile comandarli insieme.

Assicurarsi di aver collegato correttamente gli apparecchi ed effettuare le impostazioni necessarie.

Collegare gli apparecchi compatibili con la funzione Controllo per HDMI

Collegare il televisore con gli apparecchi compatibili utilizzando un cavo HDMI. Per maggiori dettagli, consultare le informazioni a pagina 17.

Impostazioni della funzione Controllo per HDMI

Le impostazioni relative alla funzione Controllo per HDMI devono essere effettuate sia sul televisore che sull'apparecchio collegato. Per informazioni sull'impostazione del televisore, vedere "Impostazione HDMI" a pagina 28. Per informazioni sull'impostazione dell'apparecchio collegato, consultare le relative istruzioni per l'uso.

Funzione di Controllo per HDMI

- Consente di spegnere le apparecchiature collegate in sincronismo con il televisore.
- Attiva automaticamente l'ingresso dell'apparecchiatura collegata quando questa entra in funzione.

Uso delle funzioni MENU

Scorrere tra i menu

Premendo il tasto MENU è possibile accedere a una varietà di funzioni per il televisore, come ad esempio selezionare canali e modificare le impostazioni del televisore.

3 Seguire le istruzioni visualizzate sullo schermo.

4 Premere MENU per uscire.



- Le opzioni regolabili variano in base alla situazione.

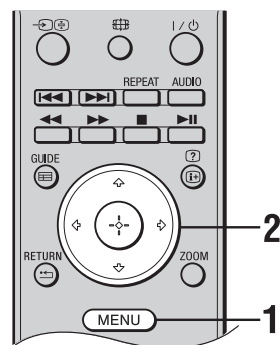

1 Premere MENU per visualizzare il menu.

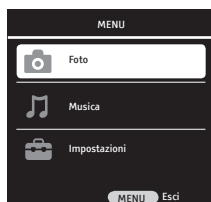

2 Premere \uparrow/\downarrow per selezionare un'opzione, quindi premere \oplus .

Simbolo dell'opzione	Descrizione
Foto	Consente di accedere ai file di fotografie salvati in un dispositivo USB (pagina 18).
Musica	Consente di accedere ai file musicali salvati in un dispositivo USB (pagina 18).
Impostazioni	Consente di regolare impostazioni avanzate (pagina 21).

Menu Impostazioni

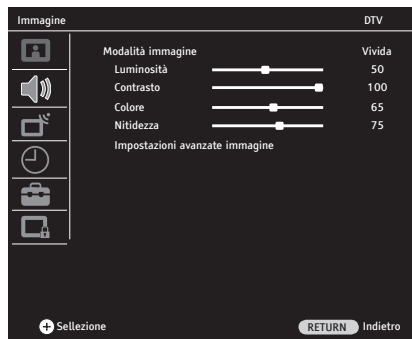

Seguire le istruzioni di seguito per aprire il Menu Impostazioni.

- 1 Premere MENU.
- 2 Premere \uparrow/\downarrow per selezionare  (Impostazioni), quindi premere \oplus per confermare.
- 3 Premere \uparrow/\downarrow per selezionare le opzioni dal menu, quindi premere \oplus per confermare. Premere MENU per uscire.



Immagine

Modalità Immagine

Consente di selezionare la modalità dell'immagine.

Vivida	Migliora il contrasto e la nitidezza dell'immagine.
Naturale	Offre una qualità ottimale dell'immagine aumentando i livelli di contrasto.
Cinema	Per la visione di film. Adatta alla visione del televisore in un ambiente di tipo cinematografico.
Sport	Offre la qualità di immagine ottimale per la visualizzazione di programmi sportivi.
Utente	Consente di salvare le impostazioni preferite.

Luminosità

Consente di schiarire o scurire l'immagine.

Contrasto

Consente di aumentare o diminuire il contrasto dell'immagine.

Colore

Consente di aumentare o diminuire l'intensità del colore.

Nitidezza

Consente di aumentare o diminuire la nitidezza dell'immagine.

Impostazioni avanzate immagine

Consente di regolare le impostazioni avanzate delle immagini.

Temperatura Colore

Consente di regolare i toni bianchi dell'immagine.

Freddo

Conferisce una tonalità azzurra ai colori bianchi.

Caldo



Conferisce una tonalità rossa ai colori bianchi.

Normale

Conferisce una tonalità neutra ai colori bianchi.

DNR	Consente di ridurre i disturbi dell'immagine (effetto neve).
	Basso / Medio / Alto Consente di modificare l'effetto della riduzione del rumore.
	No Disattiva la funzionalità Riduzione del rumore.
Mpeg NR	Consente di ridurre i disturbi dell'immagine in video compressi MPEG. Risulta efficace quando si sta visualizzando un DVD o una trasmissione digitale.
	Basso / Medio / Alto Consente di modificare l'effetto della MPEG Riduzione del rumore.
	No Disattiva la funzionalità MPEG Riduzione del rumore.
Colore Brillante	Consente di rendere i colori più vivaci.
	Basso / Medio / Alto Consente di modificare l'effetto del colore vibrante.
	No Disattiva la funzionalità "Colore Vibrante".
Perfetta Trasparenza	Consente di regolare automaticamente i livelli del nero per adattarsi alla ripresa.
	Basso / Medio / Alto Consente di modificare l'effetto della perfetta trasparenza.
	No Disattiva la funzionalità "Perfetta Trasparenza".
Contrasto dinamico	Consente di visualizzare sullo schermo un'immagine più luminosa o più scura a seconda dei livelli di luminosità dell'immagine e crea un effetto più ampio in termini di contrasto.
	Basso / Medio / Alto Consente di modificare l'effetto del contrasto dinamico.
	No Disattiva la funzionalità del contrasto dinamico.
Retroilluminazione dinamica	Consente di regolare automaticamente la luminosità della retroilluminazione a seconda dei valori medi di luminosità dell'immagine.
	AUTO/Giorno/Notte Consente di modificare l'effetto della retroilluminazione dinamica.
	No Disattiva la funzionalità di retroilluminazione dinamica.
Retroilluminazione	Consente di regolare la luminosità della retroilluminazione.
	 <ul style="list-style-type: none"> • Selezionando una delle opzioni tra "AUTO", "Giorno" e "Notte" per "Retroilluminazione dinamica", la funzionalità "Retroillum." si colora di grigio e non può essere selezionata.

Audio

Volume	Premere  per regolare il volume.
Balance	Consente di regolare il bilanciamento audio tra gli altoparlanti destro e sinistro.
Volume Autom.	Ogni emittente ha livelli di volume diversi, che può risultare in differenze di volume da un canale all'altro. Impostata su "Sì", questa funzionalità consente di mantenere il livello del volume costante cambiando canale.
Tipo di audio	Consente di regolare l'audio riprodotto dall'altoparlante per una trasmissione stereo o bilingue. Stereo Per trasmissioni stereo. Dual I/Dual II Per le trasmissioni bilingue, selezionare "Dual I" per il canale audio 1, "Dual II" per il canale audio 2.
Surround	Conferisce profondità all'audio del programma televisivo che si sta guardando.
Modalità Audio	Consente di regolare l'effetto del suono a seconda delle caratteristiche del programma televisivo che si sta guardando. Musica Consente di creare effetti del suono che riproducono l'effetto sonoro di una sala concerti. Voce nitida Consente di creare effetti del suono che enfatizzano la conversazione. Flat Aumenta la nitidezza, il dettaglio e la presenza sonora.
Cuffie	Consente di regolare il suono di una cuffia collegata al televisore.
Descrizione Audio	Consente di ottenere un commento audio (narrazione) delle informazioni visive se le trasmissioni digitali terrestri trasmettono tali informazioni.  • La funzione Descrizione Audio è disponibile solo nelle trasmissioni digitali.



Ricerca Automatica	Consente di preselezionare tutti i canali disponibili. È possibile sintonizzare di nuovo il televisore dopo un trasloco, oppure per cercare nuovi canali. Per sintonizzare il televisore, seguire le istruzioni sullo schermo.
Ricerca Manuale Digitale	Consente di effettuare la ricerca e memorizzare i canali digitali manualmente. 1 Premere i tasti numerici o \leftarrow/\rightarrow per selezionare il numero di programma che si desidera preselezionare manualmente. 2 Quando il televisore trova canali disponibili, i nomi dei canali vengono visualizzati nella parte più bassa del menu e i canali vengono memorizzati. 3 Premere MENU per terminare la configurazione. Ripetere la procedura per gli altri canali.
Ricerca Manuale Analogica	Consente di effettuare la ricerca e memorizzare i canali analogici manualmente. System/ Immissione canale/ Cerca/ Numero Prog. 1 Premere \uparrow/\downarrow per selezionare "Numero Prog", quindi premere \leftarrow/\rightarrow o i tasti numerici per selezionare il numero del programma da associare al canale preselezionato. 2 Premere \uparrow/\downarrow per selezionare "Sistema", quindi premere \leftarrow/\rightarrow per selezionare l'opzione desiderata. BG: per le nazioni/regioni dell'Europa occidentale I: per l'Inghilterra DK: per le nazioni/regioni dell'Europa orientale L: per la Francia 3 Premere \uparrow/\downarrow per selezionare "Canale", quindi premere \oplus per selezionare "S" (per i canali via cavo) o "C" (per i canali terrestri). 4 Seguire la procedura descritta di seguito per programmare i canali: Se non si conosce il numero di canale (frequenza) Premere \uparrow/\downarrow per selezionare "Cerca", quindi premere \leftarrow/\rightarrow . Inizia la ricerca. Una volta trovato un canale, la ricerca si interrompe. Premere \leftarrow/\rightarrow per continuare la ricerca. Se si conosce il numero del canale (frequenza) Premere \uparrow/\downarrow per selezionare "Canale", quindi premere i tasti numerici per inserire il numero del canale della trasmissione che si desidera preselezionare. 5 Premere \uparrow/\downarrow per selezionare "Conferma", quindi premere \oplus . Le modifiche vengono salvate. Ripetere la procedura per gli altri canali.
Sintonizzazione fine	Consente di eseguire la sintonizzazione di precisione manuale del canale selezionato, qualora una leggera regolazione possa ottimizzare la qualità dell'immagine. La sintonizzazione di precisione può essere realizzata tra -32 e +32.

Salta	Consente di saltare i canali premendo PROG +/- per selezionare i canali. Per selezionare un canale da saltare, premere i tasti numerici per inserire il numero del canale corrispondente.
Conferma	Consente di salvare le modifiche inserite nel menu Ricerca Manuale Analogica.

Tabella programmi

I canali sintonizzati possono essere riorganizzati, cancellati, bloccati o rinominati (canali analogici) a seconda delle preferenze degli utenti.

Tipo serv.	<p>Premere ripetutamente il pulsante blu per selezionare il tipo di servizio. Il tipo di servizio selezionato appare nel menu.</p> <p>TUTTI: consente di visualizzare tutti i canali.</p> <p>DTV: consente di visualizzare solo i canali digitali.</p> <p>ATV: consente di visualizzare solo i canali analogici.</p> <p>RADIO: consente di visualizzare solo i canali radio.</p> <p>DATA: consente di visualizzare solo i canali dati.</p> <p>Il menu Tabella programmi consente di visualizzare solo i canali corrispondenti al tipo di servizio selezionato.</p>
Sposta	<p>Consente di cambiare la posizione di un canale memorizzato.</p> <ol style="list-style-type: none"> 1 Premere \uparrow/\downarrow per selezionare il canale che si desidera spostare. 2 Premere il tasto verde. 3 Utilizzare i tasti numerici per inserire la nuova posizione, quindi premere \oplus. Il canale verrà spostato nella sua nuova posizione. 4 Premere RETURN \leftarrow per terminare la configurazione.
Cancellare	<p>Consente di cancellare un canale memorizzato.</p> <ol style="list-style-type: none"> 1 Premere \uparrow/\downarrow per selezionare il canale che si desidera cancellare. 2 Premere il pulsante giallo. 3 Premere il pulsante verde per cancellare il canale selezionato. 4 Premere il rosso per cancellare l'intera lista dei canali. 5 Premere RETURN \leftarrow per terminare la configurazione.
Nome	<p>Consente di assegnare un nome al canale analogico desiderato, che si compone di un massimo di 8 caratteri (lettere e cifre).</p> <ol style="list-style-type: none"> 1 Premere \uparrow/\downarrow per selezionare il canale analogico a cui si desidera assegnare un nome. 2 Premere il tasto rosso. 3 Il primo carattere verrà visualizzato in un riquadro. Premere \uparrow/\downarrow per selezionare il carattere desiderato. 4 Premere \leftarrow/\rightarrow per spostarsi sul carattere precedente/successivo. Ripetere la stessa procedura per assegnare un nome agli altri canali analogici. 5 Premere (+) quindi premere RETURN \leftarrow per terminare la configurazione.

Salta	<p>Consente di saltare i canali digitali inutilizzati premendo PROG +/- per selezionare i canali. Per selezionare un canale da saltare, utilizzare i tasti numerici per inserire il numero del canale corrispondente.</p> <ol style="list-style-type: none"> 1 Premere \uparrow/\downarrow per selezionare il canale che si desidera spostare. 2 Premere \leftarrow/\rightarrow per selezionare \ominus, quindi premere \oplus. 3 Compare il simbolo \ominus in corrispondenza del nome del programma selezionato.
--------------	---

Info segnale	Consente di fornire informazioni su Immissione canale, Rete, Modulazione, Qualità del segnale e Forza segnale (solo in modalità digitale).
Modulo CA	Consente di realizzare le impostazioni per il Modulo CA che possono essere inserite nel televisore. Quando si inserisce un Modulo CI per un canale codificato in base agli standard CI, questa funzionalità apre un sottomenu e permette di realizzare gli aggiornamenti delle informazioni sul modulo.



Impostazione PC (per ingresso PC)

Posizione automatica	Questa funzione configura le impostazioni geometriche più opportune a seconda della modalità di ingresso.
Posizione H.	Consente di spostare lo schermo a sinistra o a destra.
Posizione V.	Spostare l'immagine verso l'alto o verso il basso.
Dimensione	Questa è la frequenza pixel clock. Consente di restringere o allargare il display selezionando un valore desiderato.
Fase	Utilizzando \leftarrow/\rightarrow , si può garantire che i colori e le forme siano perfettamente consolidate nell'immagine del PC.
Mod regolazione auto	Consente di regolare automaticamente la posizione di visualizzazione e la fase dell'immagine nella modalità PC.



Timer

Orologio	Consente di impostare l'orologio manualmente. Quando il televisore riceve le trasmissioni dei canali digitali, l'orologio non può essere impostato manualmente, poiché il timecode viene fornito automaticamente dal segnale.
Spegnimento Programmato	Il televisore passa automaticamente alla modalità standby nel giorno e nell'ora specificati dall'utente.
Ripeti/Ora/Minuto	<ol style="list-style-type: none"> 1 Premere \uparrow/\downarrow per selezionare "Ripeti", quindi premere \leftarrow/\rightarrow per selezionare l'intervallo di ripetizione. 2 Premere \uparrow/\downarrow per selezionare "Ora", quindi premere \leftarrow/\rightarrow per inserire il valore dell'ora.

- 3 Premere \uparrow/\downarrow per selezionare "Minuto", quindi premere \leftarrow/\rightarrow per inserire il valore dei minuti.
- 4 Premere RETURN \leftarrow per terminare la configurazione.

Accensione Programmato

Il televisore si accende automaticamente dalla modalità standby all'ora e alla data specificati.

Attiva/Ora/Minuto/Volume/Modalità/Programma

- 1 Premere \uparrow/\downarrow per selezionare "Attiva", quindi premere \leftarrow/\rightarrow per selezionare l'intervallo di ripetizione.
- 2 Premere \uparrow/\downarrow per selezionare "Ora", quindi premere \leftarrow/\rightarrow per inserire il valore dell'ora.
- 3 Premere \uparrow/\downarrow per selezionare "Minuto", quindi premere \leftarrow/\rightarrow per inserire il valore dei minuti.
- 4 Premere \uparrow/\downarrow per selezionare "Volume", quindi premere \leftarrow/\rightarrow per selezionare il volume desiderato all'accensione del televisore.
- 5 Premere \uparrow/\downarrow per selezionare "Modalità", quindi premere \leftarrow/\rightarrow per selezionare la modalità desiderata all'accensione del televisore.
- 6 Se la modalità è impostata su DTV, ATV o Radio, premere \leftarrow/\rightarrow per selezionare il programma desiderato all'accensione del televisore all'interno dell'opzione "Programma"
- 7 Premere RETURN \leftarrow per terminare la configurazione.

Timer di spegnimento

Consente al televisore di passare automaticamente alla modalità standby trascorso un tempo determinato, che può essere impostato tra 10 e 240 minuti.

Spegnimento Automatico

Quando questa funzione è impostata su "Acceso", il televisore passerà automaticamente alla modalità standby trascorsi 5 minuti qualora non riceva nessun segnale da qualsiasi sorgente.

Fuso Orario

Consente di selezionare manualmente la zona oraria di appartenenza, qualora sia diversa dall'impostazione predefinita per la nazione/regione di appartenenza.



Opzioni

Impost. lingua

Consente di realizzare tutte le impostazioni della lingua.

Impostazione Lingua

Consente di selezionare la lingua in cui vengono visualizzati i menu.

Lingue audio



Consente di selezionare la lingua utilizzata per un programma. Alcuni canali digitali possono trasmettere numerose lingue audio per un programma.



Lingua sottotitoli

Consente di selezionare la lingua per i sottotitoli.

Difficoltà Uditiva

Selezionando l'opzione "Diff. di udito", unitamente ai sottotitoli potranno essere visualizzati anche alcuni ausili visivi (se i canali televisivi trasmettono tali informazioni).

Riprist. imp. predefinite	Consente di ripristinare tutte le impostazioni di fabbrica e viene visualizzata la "Guida installaz."
	 <ul style="list-style-type: none"> • Non spegnere o scollegare il televisore dalla rete di alimentazione né premere alcun pulsante durante il ripristino delle impostazioni di fabbrica (circa 30 secondi). • Verranno ripristinate ai valori di fabbrica tutte le impostazioni relative a elenchi preferiti, nazione/regione, lingua e canali preselezionati automaticamente.
Nazione	L'opzione "Nazione" si colora di grigio e non può essere modificata. La nazione selezionata durante la fase di avvio iniziale verrà visualizzata automaticamente nel menu .
Modalità Gioco	La Modalità gioco è attiva solo per le sorgenti PC, HDMI, YPBPR. Quando questa modalità è impostata su "Acceso" per queste sorgenti, la modalità dell'immagine nel menu Immagine passerà automaticamente a Modalità gioco. In questa modalità si possono modificare solo il colore della temperatura e le impostazioni della retroilluminazione. La Modalità gioco offre una qualità dell'immagine notevolmente migliore per applicazioni di videogiochi o per la visualizzazione di file di testo utilizzando il televisore come monitor. Se si desidera guardare un film da una delle sorgenti sopra citate, si consiglia di disattivare questa modalità.
Aggiornamento software	<p>Consente al televisore di ricevere automaticamente aggiornamenti del software (quando vengono trasmessi) attraverso il collegamento dell'antenna/del cavo in uso. Si raccomanda di tenere questo parametro sempre impostato su "Acceso".</p>  <ul style="list-style-type: none"> • L'opzione Aggiornamento software non compare nel menu in modalità analogica.
Aggiornamento software da RF	Quando è impostata "Spento", permette al televisore di ricevere aggiornamenti del software (quando trasmessi) attraverso una scansione manuale del software.
Aggiornamento software da USB	Permette di aggiornare il software attraverso la porta USB.
Impostazione HDMI	<p>Grazie alla funzione Controllo per HDMI, il televisore comunica con gli apparecchi collegati compatibili con tale funzione.</p>  <ul style="list-style-type: none"> • Quando la sorgente di ingresso è impostata su HDMI, questo menu appare sotto il menu "Preferenza".
Controllo per HDMI	L'ingresso HDMI permette al televisore di comunicare con dispositivi compatibili Controllo per HDMI. Quando questa funzione è impostata su "Acceso", si possono realizzare le operazioni elencate di seguito.
Spegnim.Autom. Dispositivi	Quando questa funzione è impostata su "Sì", i dispositivi compatibili con il Controllo per HDMI si spengono in sincronismo con il televisore.
Accensione Autom. TV	Quando questa funzione è impostata su "Sì", il televisore e i dispositivi collegati compatibili con Controllo per HDMI si accendono in sincronismo.

Aggiorn. Elenco Dispositivi	Consente di creare o aggiornare l'"Elenco Dispositivi HDMI". Si possono collegare simultaneamente fino a un massimo di 11 dispositivi compatibili con il Controllo per HDMI. A una singola presa è possibile collegare fino a un massimo di 5 dispositivi. L'aggiornamento dell'"Elenco Dispositivi HDMI" può essere realizzato anche quando si modificano le connessioni o le impostazioni dei dispositivi compatibili con il Controllo per HDMI.
Elenco Dispositivi HDMI	Consente di visualizzare i dispositivi compatibili con il Controllo per HDMI collegati al televisore.
Impost. decoder (AV1)	Consente di vedere e registrare il canale codificato quando si utilizza un decoder collegato direttamente al connettore Scart tramite un registratore.
 Blocco Bambini	
Blocca sistema	<p>Quando questa funzione è impostata su "Acceso", è necessario inserire una password per accedere ai menu Ricerca Automatica, Ricerca Manuale Digitale, Ricerca Manuale Analogica e Tabella programmi all'interno del menu Imp. Canale.</p> <p> Per impostazione di fabbrica, la password del menu Blocco Bambini è "9999". Può essere modificata a seconda delle preferenze degli utenti.</p>
Imp. PIN	<ol style="list-style-type: none"> 1 Premere ⊕. 2 Utilizzare i tasti numerici per inserire il codice PIN. 3 Utilizzare i tasti numerici per inserire di nuovo il codice PIN come al passo 2. <p> Qualora il codice PIN venisse dimenticato, 9999 è sempre accettato.</p>
Blocca Programma	<p>Consente di bloccare la visualizzazione di determinati programmi. I programmi bloccati possono essere guardati previo inserimento del codice PIN.</p> <ol style="list-style-type: none"> 1 Premere ⊕. 2 Premere ⇅ per selezionare il canale che si desidera bloccare. 3 Premere il tasto verde. Ripetere la procedura per tutti i canali da bloccare. 4 Premere RETURN *↵ per terminare la configurazione.
Controllo Genitori	<p>Consente di impostare limitazioni di età per i programmi. I programmi vietati a fasce di età inferiori al limite impostato possono essere guardati esclusivamente inserendo correttamente un codice PIN.</p> <ol style="list-style-type: none"> 1 Premere ⇄ per selezionare il limite di età o "Spento" (per non impostare limiti). 2 Premere RETURN *↵ per terminare la configurazione.
Blocco Pannello	Impostando il Blocco Pannello su "Acceso", i pulsanti di controllo sul televisore vengono bloccati e non possono essere utilizzati.

Installazione degli accessori (Staffa di montaggio a parete)

Per i clienti:

Per ragioni di protezione e sicurezza del prodotto, Sony consiglia fortemente di far realizzare l'installazione del televisore da distributori autorizzati. Non tentare di installare il televisore da soli.

Per i rivenditori e distributori Sony:

Prestare la massima attenzione alle norme di sicurezza durante l'installazione, la manutenzione periodica e la revisione di questo prodotto.

Il televisore si può installare utilizzando una staffa di montaggio a parete VESA compatibile con viti di fissaggio 75x75 mm.

La staffa di montaggio a parete viene venduta separatamente.

Fasi del montaggio:

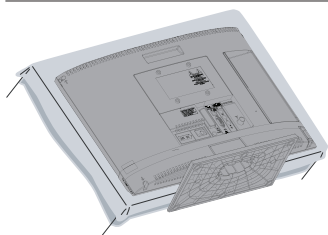

1 Posizionare il televisore sul tavolo come mostrato dalla figura (con la protezione dello schermo e il telo protettivo) per installare la staffa di montaggio

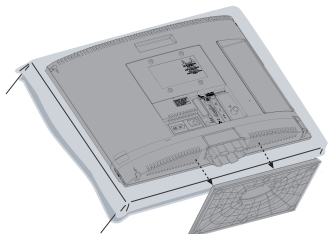



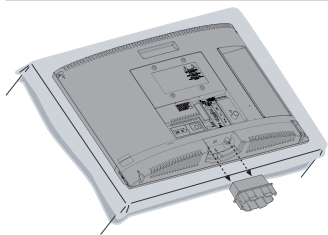







2 Rimuovere il supporto dal televisore (vedere pagina 6)



3 Svitare e rimuovere il collo di collegamento dal televisore

4 Fare riferimento alle istruzioni fornite in dotazione con la Staffa di montaggio a parete (venduta separatamente).

Caratteristiche tecniche

Nome del modello	KDL-19BX200	KDL-22BX200
Sistema		
Sistema pannello	Pannello LCD (Display Cristalli Liquidi)	
Sistema televisivo	Analogico: in base alla nazione/regione selezionata: B/G, D/K, I, L Digitale: DVB-T	
Sistema Colore/Video	Analogico: PAL, PAL60 (only video input), SECAM, NTSC3.58, NTSC4.43 (solo ingresso video) Digitale: MPEG-2 MP@ML/HL, H.264/MPEG-4 AVC MP/HP@L4	
Copertura dei canali	Analogico: VHF:E2-12 / UHF: E21-E69 / CATV:S1-S20 / HYPER: S21-S41 / D/K: R1-R12, R21-R69 / L: F2-F10,B-Q, F21-F69 / I: UHF B21-B69 Digitale: VHF/UHF	
Uscita audio	3 W + 3 W	
Jack di ingresso/uscita		
Antenna/Cavo	Terminale esterno 75 ohm per VHF/UHF	
 AVI	Connettore scart a 21 pin per ingresso audio/video, ingresso S-Video, ingresso RGB e uscita audio/video TV.	
 Y Pb Pr IN	Formati supportati: 1080p, 1080i, 720p, 576p, 576i, 480p, 480i Y: 1 Vp-p, 75 ohm, 0,3 V sincr. negativa / Pb/Cb: 0,7 Vp-p, 75 ohm / Pr/Cr: 0,7 Vp-p, 75 ohm	
 Y Pb Pr IN	Ingresso audio (jack mini)	
HDMI IN	Formati supportati: 1080/24p, 1080p, 1080i, 720p, 576p, 576i, 480p, 480i Audio: PCM lineare a due canali: 32, 44,1 e 48 kHz a 16, 20 e 24 bit, Dolby Digital 32, 44,1 e 48 kHz a Max bit rate 640 kHz Ingresso PC (pagina 32)	
 PC	Ingresso PC (D-sub 15 pin) (pagina 32) G: 0,7 Vp-p, 75 ohm, non sincr. su Verde/B: 0,7 Vp-p, 75 ohm / R: 0,7 Vp-p, 75 ohm	
 PC	Ingresso audio (jack mini)	
 AV2	Ingresso video (connettore fono)	
 AV2	Ingresso audio (connettori fono)	
	Ingresso cuffie	
	Ingresso USB	
	Ingresso CAM (Conditional Access Module, modulo di accesso condizionale)	
Alimentazione e altro		
Requisiti di alimentazione	220-240 V AC, 50 Hz	
Dimensione dello schermo (diagonale)	19 pollici / circa 47 cm	22 pollici / circa 55 cm
Risoluzione dello schermo	1.366 punti (orizzontale) x 768 linee (verticale)	
Consumo	27,0 W	43,0 W

Consumo in standby		0,76 W	
Consumo medio all'anno *1		39 kWh	63 kWh
Dimensioni (L x A x P) (circa)	(con supporto)	457,3 x 334,5 x 152,6 mm	524,5 x 375,2 x 152,6 mm
	(senza supporto)	457,3 x 310,8 x 62,8 mm	524,5 x 352,3 x 66,7 mm
Peso (circa)	(con supporto)	4,5 Kg	5,1 Kg
	(senza supporto)	3,9 Kg	4,5 Kg
Accessori in dotazione		Consultare la sezione "Verifica degli accessori" (pagina 4)	

Design e specifiche sono soggetti a modifiche senza preavviso.

*1 4 ore al giorno e 365 giorni all'anno.

Schema di riferimento segnali di ingresso computer per PC e HDMI IN

Risoluzione			Frequenza orizzontale (kHz)	Frequenza verticale (Hz)	Standard
Segnali	Orizzontali Pixel	Verticali (linee)			
VGA	640	480	31,5	60	VESA
	640	480	37,5	75	VESA
	720	400	31,5	70	VESA
SVGA	800	600	37,9	60	VESA
	800	600	46,9	75	VESA
XGA	1024	768	48,4	60	VESA
	1024	768	56,5	70	VESA
	1024	768	60,0	75	VESA
WXGA	1280	768	47,8	60	VESA
	1280	768	47,4	60	VESA
	1360	768	47,7	60	VESA





- Per ottenere la migliore qualità di immagine si consiglia di utilizzare i segnali riportati nel grafico sopra con una frequenza verticale di 60 Hz (grassetto).

Ricerca guasti

Immagine

Assenza di immagine (schermo scuro) e assenza di audio

- Controllare il collegamento dell'antenna/del cavo.
- Collegare il televisore alla rete di alimentazione e premere  sul bordo laterale del televisore.
- Se l'indicatore (standby) si accende in rosso, premere .

Assenza di immagine o di informazioni menu dall'apparecchiatura collegata al connettore scart

- Per visualizzare gli apparecchi collegati, premere , quindi selezionare l'ingresso desiderato.
- Controllare il collegamento tra l'apparecchiatura opzionale e il televisore.

Appaiono delle immagini doppie o ombre

- Controllare il collegamento dell'antenna/del cavo.
- Controllare l'ubicazione e il direzionamento dell'antenna.

Sullo schermo appaiono solo effetto neve e rumore

- Controllare che l'antenna non sia rotta o piegata.
- Controllare che la durata dell'antenna non sia giunta al termine (3-5 anni in caso di uso normale, 1-2 anni in zone di mare).

Immagine con disturbi visivi o audio durante la visualizzazione di un canale televisivo

- Regolare "Sintonizzazione fine" per ottenere una migliore ricezione dell'immagine (pagina 24).

Sullo schermo compaiono puntini neri e/o luminosi

- L'immagine di uno schermo si compone di pixel. Eventuali puntini neri e/o luminosi (pixel) sullo schermo non denotano un malfunzionamento.

L'immagine non appare a colori

- Selezionare "Riprist. imp. predefinite" (pagina 27).

L'immagine proveniente da sorgenti Y Pb Pr (Component) viene visualizzata in bianco e nero o con colori irregolari

- Verificare il collegamento delle prese Y Pb Pr (Component) e controllare che i connettori siano saldamente inseriti nelle rispettive prese.

Audio

L'immagine è buona, ma l'audio è assente

- Premere  +  (esclusione audio).

Canali

Non è possibile selezionare il canale desiderato

- Passare dalla modalità digitale a quella analogica o viceversa e selezionare il canale digitale/analogico desiderato.

Alcuni canali sono vuoti

- Il canale viene utilizzato solo codificato/con servizio abbonamento. Abbonarsi a un servizio televisivo a pagamento.
- Il canale viene utilizzato solo per i dati (immagine e audio assenti).
- Rivolgersi all'emittente televisiva per i dettagli della trasmissione.

Non si possono visualizzare i canali digitali

- Rivolgersi a un installatore locale per verificare se sono disponibili trasmissioni digitali nella zona.
- Procurarsi un'antenna più potente.

Generico

Il televisore si spegne automaticamente (passa automaticamente alla modalità standby)

- Verificare che non sia attivata la funzione "Timer Spegnimento" o "Timer di spegnimento" (pagina 26).
- Qualora non venga ricevuto alcun segnale o non si effettui nessuna operazione in modalità televisore per 5 minuti, il televisore si pone automaticamente in modalità standby.

Immagine e/o audio distorti

- Tenere il televisore lontano da fonti di rumore quali autovetture, motocicli, asciugacapelli o apparecchiature ottiche.
- Durante l'installazione delle apparecchiature opzionali, lasciare spazio tra queste e il televisore.
- Controllare il collegamento dell'antenna/del cavo.
- Tenere il cavo televisivo dell'antenna/del cavo lontano da altri cavi di connessione.

Il telecomando non funziona

- Sostituire le batterie.

DICHIARAZIONE DI CONFORMITA' IN BASE ALL' ARTICOLO 2 PARAGRAFO B DEL D.M. 26.03.1992

Si dichiara che i TV mod. KDL-19BX200 e KDL-22BX200 sono stati fabbricati in Turchia nel rispetto delle disposizioni di cui al D.M. 26.03.92 ed in particolare sono conformi alle prescrizioni dell' articolo 1 dello stesso D.M.

Ministero delle Comunicazioni

KDL-19BX200 N 012229/100337/S/T

KDL-22BX200 N 012230/100338/S/T

DICHIARAZIONE DI CONFORMITÀ

Si dichiara che gli apparecchi sono stati fabbricati in conformità all' Art. 2 Comma 1 del D.M. 28.08.1995 n.548.

Le prescrizioni alle frequenze sono quelle indicate nel paragrafo 3 dell' allegato A. al D.M. 25.06.85 e nel paragrafo 3 dell' allegato 1 al D.M. 27.08.87 e precisamente:

BANDE DI FREQUENZA

1. Bande di frequenza:

Analogue:

VHF	E2 - E12
UHF	E21 - E69
CATV	S1 - S20
HYPER	S21 - S41
D/K	R1 - R12
	R21 - R69
L	F2 - F10
B-Q	F21 - F69
I - UHF	B21 - B69
Digitale	
VHF	
UHF	

2. Frequenza intermedia:

Multi - Standart

FI-Video: 38,9 Mhz

FI-Audio I: 33,4 Mhz

FI-Audio II: 33,16 Mhz

3. Oscillatore locale: Frequenza oscillatore locale superiore a quella del segnale.

Diagrammi a blocchi

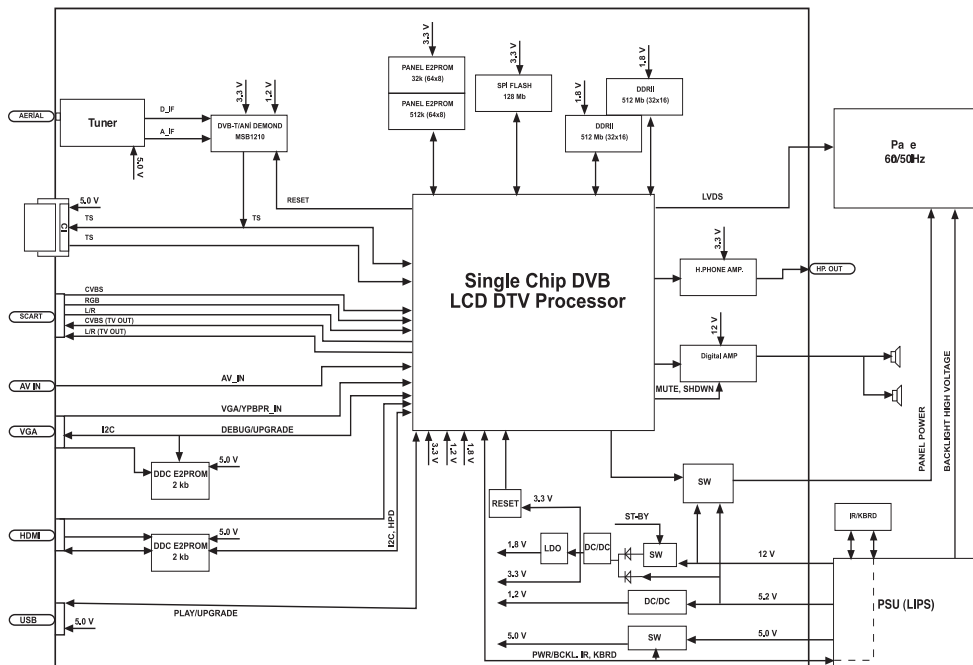

Einführung

Vielen Dank, dass Sie sich für ein Produkt von Sony entschieden haben. Bitte lesen Sie dieses Handbuch aufmerksam durch, bevor Sie das Fernsehgerät verwenden und bewahren Sie es auf, um später bei Bedarf darin nachschlagen zu können.

Hinweis zu Funktionen für Digitalender

- Alle Funktionen, die sich auf digitales Fernsehen (**DVB**) beziehen, funktionieren nur in Ländern und Gebieten, in denen digitale terrestrische Fernsehsignale im Standard DVB-T (MPEG2 und H.264/MPEG4 AVC) ausgestrahlt werden.
- Obwohl dieses Fernsehgerät die DVB-T-Spezifikationen erfüllt, kann die Kompatibilität mit zukünftigen digitalen terrestrischen DVB-C-Signalen nicht garantiert werden.
- In manchen Ländern/Gebieten sind u. U. einige Funktionen für digitales Fernsehen nicht verfügbar.

Der Hersteller dieses Produkts ist Sony Corporation, 1-7-1 Konan Minato-ku Tokyo, 108-0075 Japan. Autorisierter Vertreter für EMV und Produktsicherheit ist die Sony Deutschland GmbH, Hedelfinger Strasse 61, 70327 Stuttgart, Deutschland. Für Fragen im Zusammenhang mit Kundendienst oder Garantie wenden Sie sich bitte an die in den separaten Kundendienst- oder Garantieunterlagen genannten Adressen.

Information zu

Warenzeichen

DVB ist ein eingetragenes Warenzeichen des DVB-Projekts.

HDMI, das HDMI-Logo und High-Definition Multimedia Interface sind Marken oder eingetragene Warenzeichen von HDMI Licensing LLC.

In Lizenz von Dolby Laboratories hergestellt. "Dolby" und das Doppel-D Symbol sind Warenzeichen der Dolby Laboratories.

"BRAVIA" und BRAVIA sind Warenzeichen der Sony Corporation.

Position des

Bezeichnungsschildes

Die Schilder mit der Modellnummer und der Nennleistung (in Einklang mit den geltenden Sicherheitsbestimmungen) befinden sich an der Rückseite des Fernsehgeräts.

HDMITM
HIGH-DEFINITION MULTIMEDIA INTERFACE

DOLBY
DIGITAL PLUS

Inhaltsverzeichnis

Leitfaden zur Inbetriebnahme	4
Sicherheitsinformationen	7
Sicherheitsmaßnahmen	8
Fernbedienung.....	9
Überblick über die Bedien- und Anzeigeelemente des Fernsehgeräts.....	11
Fernsehen	
Fernsehen.....	12
Nutzung des Digitalen Elektronischen Programmführers (EPG) DVB	14
Nutzung der digitalen Favoritenliste DVB	15
Nutzung von Zusatzgeräten	
Anschließen von Zusatzgeräten	16
Anzeigen eines Bildes von angeschlossenen Geräten	18
Foto/Musik-Wiedergabe über USB	18
Nutzung der Steuerung für HDMI	19
Nutzung der Menü-Funktionen	
Anleitung für die Menüs	20
Menü TV-Einstellungen	21
Zusatzinformationen	
Installieren des Zubehörs (Wandmontagehalterung)	30
Technische Daten	31
Störungsbehebung	33

Lesen Sie vor der Inbetriebnahme des Fernsehgeräts bitte die "Sicherheitsinformationen" (Seite 7). Bewahren Sie die Anleitung zum späteren Nachschlagen auf.

DVB: nur für Digitalkanäle.

Leitfaden zur Inbetriebnahme

1: Überprüfen des Zubehörs

Netz Kabel (1)

Fernbedienung RM-ED037 (1)

Tischständer (1)

Batterien der Größe AA (Typ R6) (2)

So setzen Sie Batterien in die Fernbedienung ein

Drücken Sie zum Öffnen die Lasche und heben gleichzeitig die Abdeckung an.

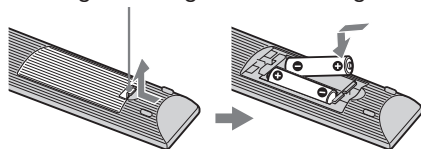

- Achten Sie beim Einsetzen von Batterien auf die richtige Polung.
- Verwenden Sie Batterien unterschiedlicher Typen nicht gemeinsam und auch nicht alte und neue Batterien zusammen.
- Entsorgen Sie verbrauchte Batterien umweltschonend. Beachten Sie bitte die in bestimmten Gebieten geltenden Entsorgungsrichtlinien für Batterien. Wenden Sie sich ggf. an die zuständige Behörde.
- Behandeln Sie die Fernbedienung sorgfältig. Lassen Sie sie nicht fallen, treten Sie nicht darauf und schütten Sie keine Flüssigkeiten darauf.
- Bewahren Sie die Fernbedienung nicht neben einer Wärmequelle, unter direkter Sonneneinstrahlung oder an einem feuchten Ort auf.

2: Befestigung des Ständers

Beachten Sie folgende Schritte zur Befestigung des Ständers am Fernsehgerät.

1 Öffnen Sie den Karton und entnehmen Sie den Ständer.

2 Setzen Sie das Fernsehgerät auf den Ständer.

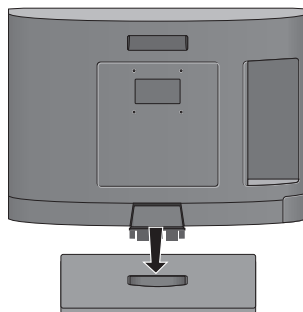

3 Setzen Sie das Fernsehgerät auf den Ständer, indem Sie leicht auf die Oberseite des Fernsehgeräts drücken.

3: Anschluss einer Antenne/ Satellitenempfängers/ DVD- Recorders

Anschluss einer Antenne

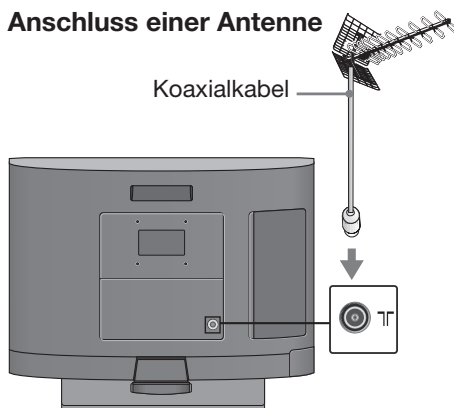

Anschluss eines Satellitenempfängers/Recorders (z.B. DVD-Recorder) mit SCART

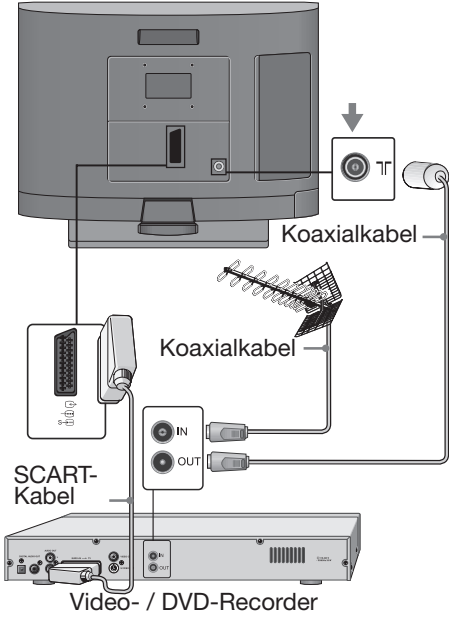

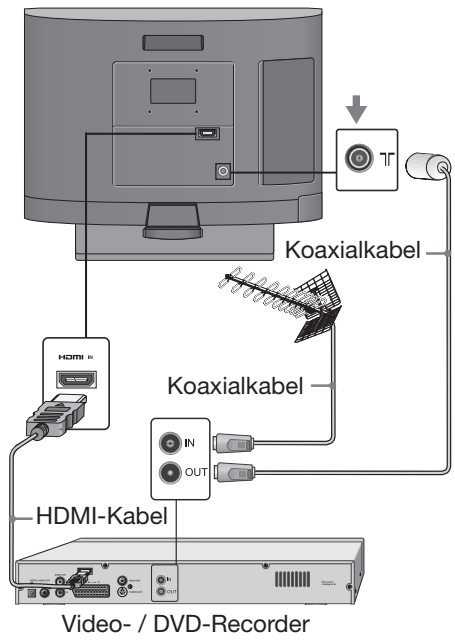

Anschluss eines Satellitenempfängers/Recorders (z.B. DVD-Recorder) mit HDMI



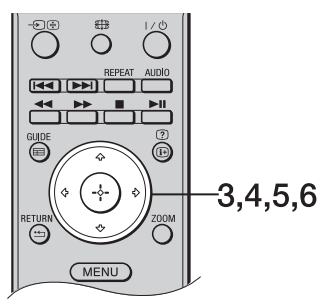
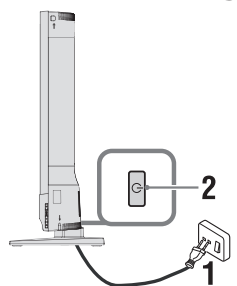



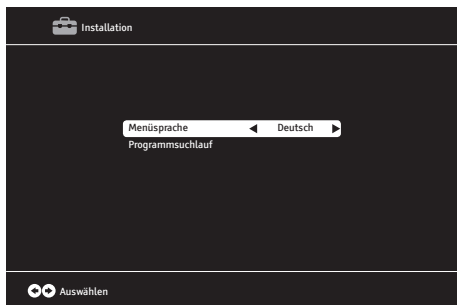

4: Grundeinstellungen



- 1 Schließen Sie das Fernsehgerät an die Netzsteckdose an.
- 2 Drücken Sie  am Fernsehgerät. Wenn Sie das Fernsehgerät zum ersten Mal einschalten, erscheint auf dem Bildschirm das Menü "Installation".
- 3 Drücken Sie , um die Sprache auszuwählen. Ihre Sprachauswahl erscheint auf dem Bildschirm.



- 4 Drücken Sie , um "Programmsuchlauf" zu wählen und drücken Sie dann .
- 5 Drücken Sie , um das Land auszuwählen. Drücken Sie , um "Suchtyp" zu wählen. Drücken Sie dann , um ATV (Analogfernsehen) & DTV (Digitalfernsehen), DTV oder ATV zu wählen. "Zeitzone" wird sich je nach Wahl des Landes automatisch ändern. Drücken Sie , um den Programmsuchlauf zu starten.

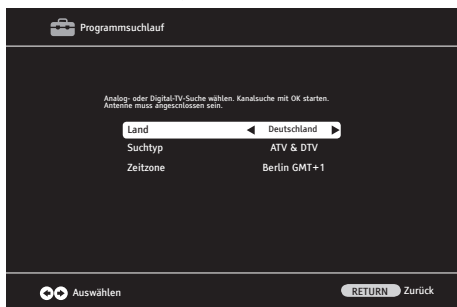

- Der Programmsuchlauf kann je nach Anzahl der verfügbaren Kanäle einige Minuten dauern.

- Sie können die Kanäle auch manuell einstellen (Seite 24).
- Der Suchlauf ist beendet, sobald die Programmtabelle auf dem Bildschirm erscheint.

- 6 Drücken Sie MENU, um auszuschalten.

Abnehmen des Tischständers vom Fernsehgerät



- Drücken Sie die Laschen (A) und ziehen Sie den Ständer in Pfeilrichtung.
- Nehmen Sie den Ständer, außer zur Wandmontage des Fernsehgeräts, niemals ab.

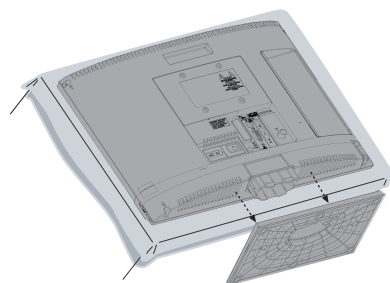
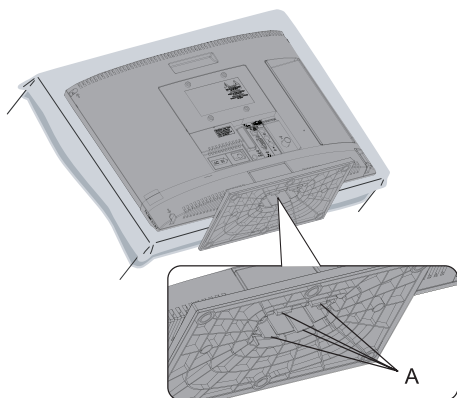

Sicherheitsinformationen

Installation/Einstellung

Installieren und benutzen Sie das Fernsehgerät unter Berücksichtigung der unten angegebenen Anweisungen, um alle Risiken wie Feuer, Elektroschock oder Beschädigungen und/oder Verletzungen zu vermeiden.

Installation

- Das Fernsehgerät sollte neben einer frei zugänglichen Netzsteckdose installiert werden.
- Stellen Sie das Fernsehgerät auf eine stabile, ebene Fläche.
- Wandeinbauten sollten nur von qualifiziertem Fachpersonal ausgeführt werden.

6,5 mm - 10 mm

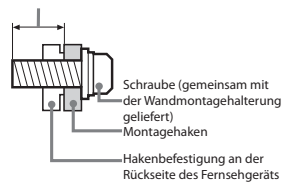

Transport

- Vor dem Transport des Fernsehgeräts ziehen Sie bitte alle Kabel aus dem Gerät.
- Wenn Sie das Fernsehgerät von Hand transportieren, halten Sie es bitte wie rechts dargestellt. Üben Sie keinen Druck auf den LCD-Bildschirm aus.
- Setzen Sie das Fernsehgerät beim Transport weder Stößen noch starken Erschütterungen aus.
- Wenn Sie das Fernsehgerät für Reparaturen oder bei einem Umzug transportieren müssen, verpacken Sie es mithilfe der Originalverpackungsmaterialien im Originalkarton.

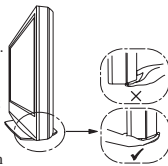

Luftzirkulation

- Decken Sie nie die Lüftungöffnungen ab und stecken Sie nichts in das Gehäuse.
- Lassen Sie ausreichend Platz um das Fernsehgerät herum (siehe Abbildung).

Installation an der Wand

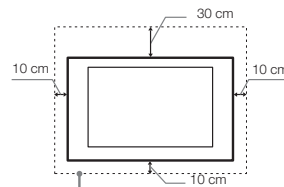

Lassen Sie mindestens so viel Platz um das Gerät.

Installation auf dem Standfuß

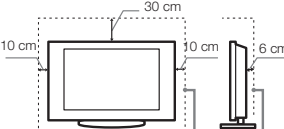

Lassen Sie mindestens so viel Platz um das Gerät.

- Um eine ausreichende Belüftung zu gewährleisten und Staub- oder Schmutzablagerungen zu vermeiden:
 - Stellen Sie das Fernsehgerät weder flach, noch auf dem Kopf stehend, falsch herum oder seitwärts geneigt auf.
 - Stellen Sie das Fernsehgerät weder auf einem Regal, einem Teppich, einem Bett oder in einem Schrank auf.
 - Decken Sie das Fernsehgerät nicht mit Gegenständen wie Vorhängen oder Zeitungen usw. ab.
 - Installieren Sie das Fernsehgerät nicht wie auf der Abbildung gezeigt.

Die Luftzirkulation wird unterbunden.

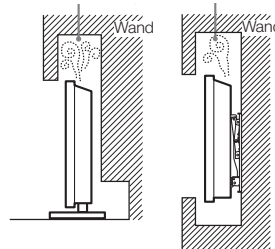

Netz Kabel

Um alle Risiken wie Feuer, Elektroschock oder Beschädigungen und/oder Verletzungen auszuschließen, sollten Sie das Netzkabel und den Stecker wie hier angegeben handhaben:

- Verwenden Sie ausschließlich von Sony und nicht von anderen Anbietern gelieferte Netzkabel.
- Stecken Sie den Stecker ganz in die Netzsteckdose.
- Dieses Fernsehgerät ist ausschließlich für den Betrieb an 220-240 V - 50-60 Hz Strom ausgelegt.
- Trennen Sie das Gerät zu Ihrer eigenen Sicherheit unbedingt vom Netzstrom, wenn Sie Kabel an dem Gerät anschließen und stolpern Sie nicht über die Kabel.
- Trennen Sie das Netzkabel von der Netzsteckdose, bevor Sie das Fernsehgerät reparieren oder transportieren.

- Halten Sie das Netzkabel von Wärmequellen fern.
- Ziehen Sie den Netzstecker aus der Steckdose und reinigen Sie ihn regelmäßig. Wenn der Stecker verstaubt ist und sich Feuchtigkeit abgelagert, kann die Isolierung leiden und es besteht Feuergefahr.

Anmerkungen

- Verwenden Sie das mitgelieferte Netzkabel nicht mit anderen Geräten.
- Klemmen, biegen oder verdrehen Sie das Netzkabel nicht übermäßig. Die blanken Adern im Inneren des Kabels könnten freiliegen oder brechen.
- Nehmen Sie am Netzkabel keine Veränderungen vor.
- Stellen Sie keine schweren Gegenstände auf das Netzkabel.
- Ziehen Sie nicht am Kabel, selbst wenn Sie das Netzkabel aus der Steckdose herausziehen.
- Achten Sie darauf, nicht zu viele andere Geräte an dieselbe Netzsteckdose anzuschließen.
- Verwenden Sie eine Netzsteckdose, in der der Stecker fest sitzt.

Verbotene Nutzung

Installieren Sie das Fernsehgerät weder an Standorten, in Umgebungen oder Situationen wie den hier aufgeführten; da dies sonst zu Fehlfunktionen des Fernsehgeräts und Feuer, Elektroschock, Beschädigungen und/oder Verletzungen führen kann.

Standort:

Im Freien (in direktem Sonnenlicht), am Meer, auf einem Schiff oder Boot, im Innern eines Fahrzeugs, in medizinischen Einrichtungen, instabilen Standorten, in der Nähe von Wasser, Regen, Feuchtigkeit oder Rauch.

Umgebung:

- Um das Ausbreiten von Feuer zu verhindern, halten Sie Kerzen oder andere offene Flammen immer von diesem Produkt fern.
- An heißen, feuchten oder übermäßig staubigen Orten, an denen Insekten in das Gerät eindringen können; an denen es mechanischen Erschütterungen ausgesetzt ist, neben brennbaren Objekten (Kerzen usw.). Das Fernsehgerät darf weder Tropfen oder Spritzern ausgesetzt werden. Das Fernsehgerät darf weder Tropfen noch Spritzern ausgesetzt werden und es dürfen keine mit Flüssigkeit gefüllten Gegenstände, zum Beispiel Vasen, auf dem Fernsehgerät abgestellt werden.



Situation:

Nicht mit nassen Händen, ohne Gehäuse oder mit anderem als vom Hersteller empfohlenen Zubehör benutzen. Trennen Sie das Fernsehgerät bei Gewitter von der Netzsteckdose und der Antenne.

Bruchstücke:

- Werfen Sie nichts gegen das Fernsehgerät. Das Glas des Bildschirms könnte durch den Aufprall zerbrechen und schwere Verletzungen verursachen.
- Falls die Oberfläche des Fernsehgeräts zerspringt, ziehen Sie zuerst das Netzkabel aus der Steckdose, bevor Sie das Gerät berühren. Andernfalls besteht die Gefahr eines elektrischen Schlages.

Wenn das Gerät nicht benutzt wird

- Zum Schutz der Umwelt und aus Sicherheitsgründen empfiehlt es sich, das Fernsehgerät vom Stromnetz zu trennen, wenn es mehrere Tage nicht benutzt wird.
- Da das Fernsehgerät auch in ausgeschaltetem Zustand mit dem Stromnetz verbunden ist, wenn es nur ausgeschaltet wurde, muss der Stecker aus der Netzsteckdose gezogen werden, um das Fernsehgerät vollkommen auszuschalten.
- Bei einigen Fernsehgeräten gibt es jedoch möglicherweise Funktionen, für die das Fernsehgerät in den Bereitschaftsmodus geschaltet sein muss.

Kinder

- Sorgen Sie dafür, dass Kinder nicht auf das Fernsehgerät klettern.
- Bewahren Sie kleine Zubehörteile außerhalb der Reichweite von Kindern auf, damit diese nicht irrtümlicherweise verschluckt werden.

Falls folgende Problemen auftreten...

Schalten Sie das Fernsehgerät sofort aus und ziehen Sie den Netzstecker aus der Steckdose, sobald eines der folgenden Probleme auftritt.
Wenden Sie sich an Ihren Händler oder das Sony Kundendienstzentrum, um es von qualifiziertem Fachpersonal überprüfen zu lassen.

Wenn:

- Das Netzkabel beschädigt ist.
- Der Stecker nicht fest in der Netzsteckdose sitzt.
- Das Fernsehgerät durch Fallen, Stoßen oder einen geworfenen Gegenstand beschädigt ist.
- Flüssigkeit oder Fremdkörper durch die Öffnungen in das Fernsehgerät gelangen.

Sicherheitsmaßnahmen Fernsehen

- Schauen Sie bei gemäßigter Beleuchtung fern, da durch schlechte Beleuchtung oder langes Fernsehen die Augen belastet werden.
- Stellen Sie beim Verwenden von Kopfhörern die Lautstärke moderat ein. Andernfalls kann es zu Gehörschäden kommen.

LCD-Bildschirm

- Obwohl bei der Herstellung des LCD-Bildschirms mit hochpräziser Technologie gearbeitet wird und der Bildschirm 99,99% und mehr effektive Pixel besitzt, ist es möglich, dass dauerhaft einige schwarze oder leuchtende Punkte (rot, blau oder grün) auf dem LCD-Bildschirm sichtbar sind. Es handelt sich hierbei um eine strukturelle Eigenschaft von LCD-Bildschirmen und nicht um eine Fehlfunktion.
- Stoßen Sie nicht gegen den Filter an der Vorderseite, zerkratzen Sie ihn nicht und stellen Sie nichts auf dieses Fernsehgerät. Das Bild kann ungleichmäßig werden und der LCD-Bildschirm kann beschädigt werden.
- Wenn dieses Fernsehgerät an einem kalten Ort verwendet wird, kommt es möglicherweise zu Schmierstreifen im Bild oder das Bild wird dunkel. Dabei handelt es sich nicht um ein Versagen. Diese Effekte verschwinden, wenn die Temperatur steigt.
- Wenn Standbilder längere Zeit angezeigt werden, kann es zu Doppelbildern kommen.
- Bildschirm und Gehäuse erwärmen sich, wenn das Fernsehgerät in Betrieb ist. Dies ist keine Fehlfunktion.
- Der LCD-Bildschirm enthält eine kleine Menge Flüssigkristalle. Einige der Leuchtstoffröhren, die in diesem Fernsehgerät verwendet werden, enthalten

auch Quecksilber. Befolgen Sie bei der Entsorgung die bei Ihnen geltenden Entsorgungsrichtlinien.

Pflegen und Reinigen der Bildschirmoberfläche bzw. des Gehäuses des Fernsehgeräts.

Trennen Sie das Netzkabel unbedingt von der Netzsteckdose, bevor Sie das Gerät reinigen.

Um Materialschäden oder Schäden an der Bildschirmbeschichtung zu vermeiden, beachten Sie bitte folgende Vorsichtsmaßnahmen.

- Entfernen Sie Staub vorsichtig mit einem weichen Tuch von der Bildschirmoberfläche bzw. dem Gehäuse. Bei stärkerer Verschmutzung feuchten Sie ein weiches Tuch leicht mit einer milden Reinigungslösung an und wischen dann über den Bildschirm.
- Sprühen Sie weder Wasser noch Reinigungsmittel direkt auf das Fernsehgerät. Es kann bis zur Unterseite des Bildschirms oder auf Außenteile tropfen und eine Fehlfunktion hervorrufen.
- Verwenden Sie keine Scheuerschwämme, keine alkalischen/säurehaltigen Reinigungsmittel, kein Scheuervpulver oder flüchtigen Lösungsmittel wie Alkohol, Benzin, Verdünnung oder Insektizide. Wenn Sie solche Mittel verwenden oder das Gerät längere Zeit mit Gummi- oder Vinylmaterialien in Berührung kommt, kann es zu Schäden an der Bildschirm- oder der Gehäuseoberfläche kommen.
- Um eine ausreichende Belüftung zu gewährleisten, wird regelmäßiges Staubsaugen der Lüftungsöffnungen empfohlen.
- Wenn Sie den Winkel des Fernsehgeräts einstellen, bewegen Sie das Fernsehgerät mit Vorsicht, damit es nicht verrutscht oder vom Ständer fällt.

Sonderzubehör

- Halten Sie Zusatzteile oder Geräte mit elektromagnetischer Strahlung von dem Fernsehgerät fern. Andernfalls können Bild- und/oder Tonstörungen auftreten.
- Dieses Produkt wurde getestet und in Übereinstimmung mit den EMV Richtlinien als geeignet befunden zur Verwendung mit höchstens 3 Meter langen Verbindungskabeln.

Batterien

- Achten Sie beim Einsetzen von Batterien auf die richtige Polung.
- Verwenden Sie Batterien unterschiedlicher Typen nicht gemeinsam und auch nicht alte und neue Batterien zusammen.
- Entsorgen Sie verbrauchte Batterien umweltschonend. Beachten Sie bitte die in bestimmten Gebieten geltenden Entsorgungsrichtlinien für Batterien. Wenden Sie sich ggf. an die zuständige Behörde.
- Behandeln Sie die Fernbedienung sorgfältig. Lassen Sie sie nicht fallen, treten Sie nicht darauf und schütten Sie keine Flüssigkeiten darauf.
- Bewahren Sie die Fernbedienung nicht neben einer Wärmequelle, unter direkter Sonneneinstrahlung oder an einem feuchten Ort auf.

Entsorgen des Fernsehgeräts

Entsorgung von gebrauchten elektrischen und elektronischen Geräten (anzuwenden in den

Ländern der Europäischen Union und anderen europäischen Ländern mit einem separaten Sammelsystem für diese Geräte)



Das Symbol auf dem Produkt oder seiner Verpackung weist darauf hin, dass dieses Produkt nicht als normaler Haushaltsabfall zu behandeln ist, sondern an einer Annahmestelle zur Wiederverwertung

von elektrischen und elektronischen Geräten abgegeben werden muss. Durch Ihren Beitrag zum korrekten Entsorgen dieses Produkts schützen Sie die Umwelt und die Gesundheit Ihrer Mitmenschen. Umwelt und Gesundheit werden durch falsches Entsorgen gefährdet. Materialrecycling hilft, den Verbrauch von Rohstoffen zu verringern. Weitere Informationen zum Recycling dieses Produkts erhalten Sie bei Ihrer Gemeindeverwaltung, den kommunalen Entsorgungsbetrieben oder dem Geschäft, in dem Sie das Produkt gekauft haben.

Entsorgung von gebrauchten Batterien und Akkus

(anzuwenden in den Ländern der Europäischen Union und anderen europäischen Ländern mit einem separaten Sammelsystem für diese Produkte)

Das Symbol auf der Batterie/dem Akku oder der Verpackung weist darauf hin, dass diese nicht als normaler Haushaltsabfall zu behandeln sind. Auf bestimmten Batterien kann dieses Symbol zusammen mit einem chemischen Symbol verwendet werden. Die chemischen Symbole für Quecksilber (Hg) oder Blei (Pb) werden dann hinzugefügt, wenn die Batterie mehr als 0,0005% Quecksilber oder 0,004% Blei enthält. Durch Ihren Beitrag zum korrekten Entsorgen dieser Batterien schützen Sie die Umwelt und die Gesundheit Ihrer Mitmenschen vor eventuellen negativen Folgen. Umwelt und Gesundheit könnten andernfalls durch falsches Entsorgen dieses Produktes gefährdet werden.



Materialrecycling hilft, den Verbrauch von Rohstoffen zu verringern. Bei Produkten, die auf Grund ihrer Sicherheit, der Funktionalität oder als Sicherung vor Datenverlust eine ständige Verbindung zur eingebauten Batterie benötigen, sollte die Batterie nur durch qualifiziertes Servicepersonal ausgetauscht werden. Um sicherzustellen, dass die Batterie korrekt entsorgt wird, geben Sie das Produkt zwecks Entsorgung an einer Annahmestelle für das Recycling von elektrischen und elektronischen Geräten ab. Für alle anderen Batterien entnehmen Sie die Batterie bitte entsprechend dem Kapitel über die sichere Entfernung der Batterie. Geben Sie die Batterie an einer Annahmestelle für das Recycling von Batterien/Akkus ab. Weitere Informationen über das Recycling dieses Produkts oder der Batterie erhalten Sie von Ihrer Gemeinde, den kommunalen Entsorgungsbetrieben oder dem Geschäft, in dem Sie das Produkt gekauft haben.

Fernbedienung

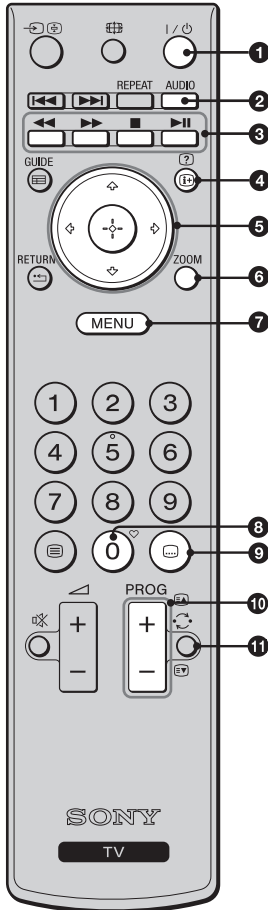

- 1 I/⏻ - TV-Standby**
Schaltet das Fernsehgerät aus dem Standby-Betrieb ein und aus.
- 2 AUDIO**
Im Analogmodus: Schaltet den Zweitonmodus um (Seite 23).
Im Digitalmodus: Schaltet die Audiosprache des laufenden Programmes um (Seite 27)
- 3 Farbtasten (Seite 13)**
- 4 -Info / Texteinblendfenster**
Im Digitalmodus: Zeigt eine Kurzinfo zur eingestellten Sendung an sowie Informationen des nächsten Programms.
Im Analogmodus: Zeigt die Kanaleingabenummer und Datumsangabe an.
Im Teletext-Modus: Zeigt verdeckte Informationen an (z.B. Antworten auf eine Frage) (Seite 13).
- 5**
- 6 ZOOM**
Im Fernsehbetrieb: Vergrößert das Bild in 3 Schritten, indem sich auf die Bildmitte konzentriert wird.
Im Teletext-Modus: Vergrößert die Teletextseite in 2 Schritten.
- 7 MENU (Seite 20)**
- 8 - Favoritenliste**
Zeigt die von Ihnen festgelegte Favoritenliste an (Seite 15)
- 9 (Untertitel)**
Wechselt die Untertitelsprache (Seite 27) (nur in Digitalmodus)
- 10 PROG +/-**
Im Fernsehbetrieb: Zur Auswahl des nächsten (+) bzw. des vorherigen (-) Senders.
Im Teletext- Modus (Seite 13): Zur Auswahl der nächsten () oder der vorherigen () Seite.
- 11 - (Vorheriger Sender)**
Zur Rückkehr zum zuletzt gesehenen Sender.

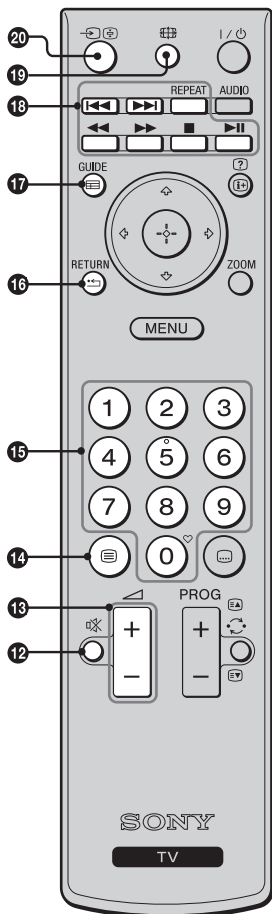

- 12** - **Stummschalten**
Schaltet den Ton zeitweilig ein oder aus.
- 13** - **Lautstärke**
Erhöht (+) bzw. verringert (-) die Lautstärke.
- 14** - **Teletext (Seite 13)**
Zur Anzeige der Teletextinformation drücken.
- 15** **Zahlentasten**
Im Fernsehbetrieb: Zur Kanalauswahl. Geben Sie für Kanalnummern ab 10 die zweite und dritte Ziffer in schneller Abfolge ein.
Im Teletext-Modus: Gibt die Seitenzahlen zur Auswahl einer Seite ein.
- 16** **RETURN**
Schaltet zur vorangegangenen Bildschirmseite jedes angezeigten Menüs zurück.
- 17** **GUIDE/A/B**
Im Digitalmodus: EPG (Digitaler Elektronischer Programmführer) (Seite 14)
- 18** **Tasten für Zusatzgeräte.**
Bedient die an das Fernsehgerät angeschlossenen Geräte. (Seite 18)
- 19** **Bildformat**
Wählt das Bildformat aus (Seite 13).
- 20** **Eingangswahl/Text anhalten**
Im Fernsehbetrieb: Zeigt die Quellenliste an (Seite 18).
Im Teletext- Modus: Stoppt die ausgewählte Teletextseite.

- Die Zahlentaste 5, PROG + und AUDIO Tasten verfügen über Tastpunkte.
Benutzen Sie die Tastpunkte als Bezugspunkte beim Bedienen des Fernsehgeräts.

Überblick über die Bedien- und Anzeigeelemente des Fernsehgeräts

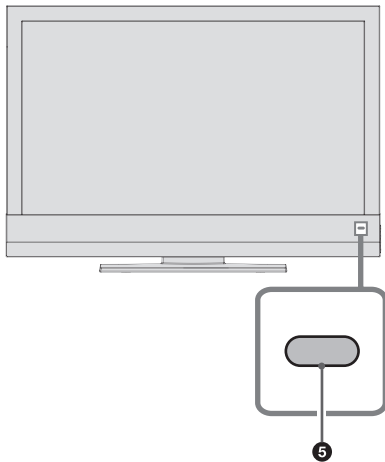
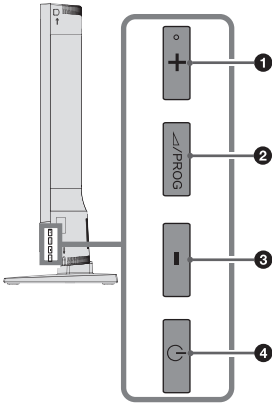

- 1** ▲ + / **PROG +**
Erhöht die Lautstärke / wählt den nächsten Kanal aus.
- 2** ▲ / **PROG**
Schaltet zwischen den Lautstärke / Kanalwahlfunktionen um.
- 3** ▼ - / **PROG -**
Verringert die Lautstärke / wählt den vorherigen Kanal aus.
- 4** ⏻ - **Ein/Aus**
Schaltet das Fernsehgerät ein / aus.
Wenn Sie das Fernsehgerät ganz vom Netz trennen wollen, ziehen Sie den Stecker aus der Steckdose.

5 Ein/Aus/Standby-Anzeige und Fernbedienungssensor

- Leuchtet grün, wenn das Fernsehgerät eingeschaltet ist.
 - Leuchtet rot, wenn sich das Fernsehgerät im Standby-Betrieb befindet.
 - Empfängt IR-Signale von der Fernbedienung. Legen Sie nichts auf den Sensor, da dies seine Funktionsweise beeinträchtigen könnte.
-  Stellen Sie sicher, dass das Fernsehgerät komplett abgeschaltet ist, bevor Sie das Netzkabel von der Netzsteckdose trennen. Das Trennen des Netzkabels von der Netzsteckdose während das Fernsehgerät in Betrieb ist, kann dazu führen, dass Fehlfunktionen am Fernsehgerät auftreten.

Fernsehen

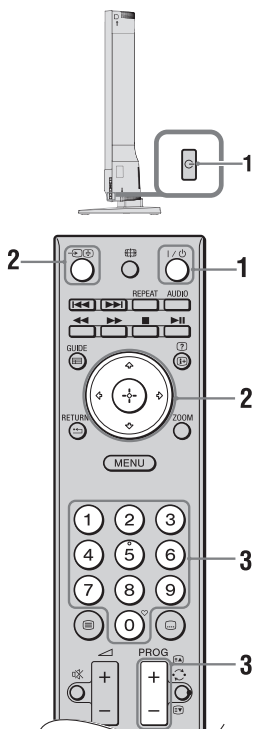

1 Drücken Sie am Fernsehgerät oder auf der Fernbedienung, um das Fernsehgerät einzuschalten. Die Standby-Anzeige auf der Vorderseite des Fernsehgeräts wechselt von rot zu grün.

2 Drücken Sie , um in den Digital- oder Analogmodus zu schalten. Das

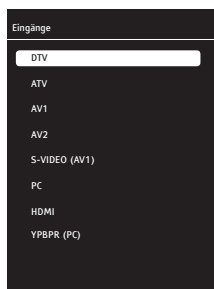

Menü Eingabequelle erscheint auf dem Bildschirm.

Drücken Sie , um DTV für den Digitalmodus oder ATV für den Analogmodus zu wählen und bestätigen Sie mit . Ihr Fernsehgerät wird automatisch in den gewählten Modus schalten.

3 Drücken Sie die Zahlentasten oder PROG +/- , zur Wahl eines Fernsehkanals.

- Geben Sie für Kanalnummern ab 10 die zweite und dritte Ziffer in schneller Abfolge ein.
- Zur Wahl eines digitalen Kanals mit dem Digitalen Elektronischen Programmführer (EPG), siehe Seite 14.

Im Digitalmodus

Für kurze Zeit wird ein Informationsfeld eingeblendet. In diesem Feld können folgende Symbole angezeigt werden:

- : Radiosender
- : Verschlüsselter Dienst bzw. nur für Abonnenten
- : Mehrere Audiosprachen verfügbar
- : Untertitel verfügbar
- : Untertitel für Hörgeschädigte verfügbar
- : Empfohlenes Mindestalter für die aktuelle Sendung (von 4 bis 18 Jahren)

Weitere Funktionen

Gewünschte Funktion	Notwendige Aktion
Lautstärke einstellen	Drücken Sie die (erhöhen)/- (verringern) Taste.
Wählen Sie einen Kanal aus der Senderliste aus	Drücken Sie . Drücken Sie , um den gewünschten Kanal aus der Senderliste auszuwählen und drücken Sie dann .
Wählen Sie die Favoritenlisten aus	Drücken Sie . Näheres dazu, siehe Seite 15.

Zum Abruf des Teletextes











Drücken Sie im Analogmodus . Jedes Mal, wenn Sie die Taste  drücken, wechselt der Bildschirminhalt. Dabei gilt folgende zyklische Reihenfolge:

Bild und Teletext → Teletext → Kein Teletext (beenden Sie den Teletext Service).

- Wählen Sie mit den Zahlentasten oder /  eine Seite aus.
- Drücken Sie / , um eine Seite anzuhalten.
- Drücken Sie / , um verborgene Information auf einer Seite anzuzeigen.
- Falls sich Unterseiten unter einer Seite befinden und Sie nicht auf den automatischen Bildlauf warten möchten, drücken Sie die  Taste für vorherige Seiten und die  Taste für nachfolgende Seiten.
- Drücken Sie zweimal ZOOM, um den Text einer Seite in zwei Schritten zu vergrößern; beim ersten Drücken vergrößert sich die obere Hälfte der Seite und beim zweiten Drücken die untere Hälfte.



- Wenn unten auf der Textseite vier farbige Elemente vorhanden sind, wird Fastext angeboten. Fastext ermöglicht einen einfachen und schnellen Seitenzugriff. Drücken Sie hierzu die entsprechende Farbtaste.

So passen Sie das Bildschirm-Format manuell an

Drücken Sie mehrmals , um das gewünschte Bildschirmformat auszuwählen.

Wide

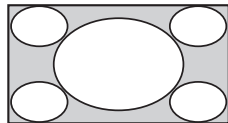

Sendungen im Breitwandformat (16:9) werden in den richtigen Proportionen angezeigt.

Format 14:9*

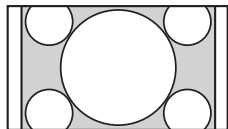

Sendungen im Format 14:9 werden mit den richtigen Proportionen angezeigt. Dadurch werden schwarze Randbereiche auf dem Bildschirm sichtbar.

Format 4:3

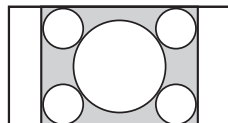

Sendungen im normalen 4:3 Format (d.h. kein Breitbildsignal) werden mit den richtigen Proportionen angezeigt.

LetterBox*

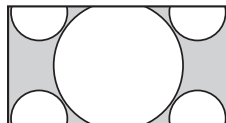

Sendungen im Cinemascope-Format werden mit den richtigen Proportionen angezeigt.

Untertitel*

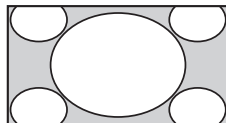

Sendungen im Cinemascope-Format werden mit Untertiteln auf dem Bildschirm angezeigt.

Panorama*

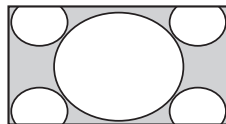

Sendungen im normalen 4:3 Format werden mit einem Breitwand-Effekt angezeigt. Das Bild im Format 4:3 wird verzerrt, um den Bildschirm auszufüllen.

Autom.

Wechselt automatisch das Bildformat zur Anpassung an das Sendesignal.

Overscan: Aus

- Wenn dieser Modus gewählt wurde, wird ein hochauflöstes Bild nicht abgeschnitten und in der Originalgröße wiedergegeben.

*Teile des oberen und unteren Bildrands werden möglicherweise abgeschnitten.



- Je nach Signal sind bestimmte Bildschirmformate nicht wählbar.
- Im „Panorama“-Modus sind einige Zeichen und/oder Buchstaben am oberen und unteren Bildrand möglicherweise nicht zu sehen.



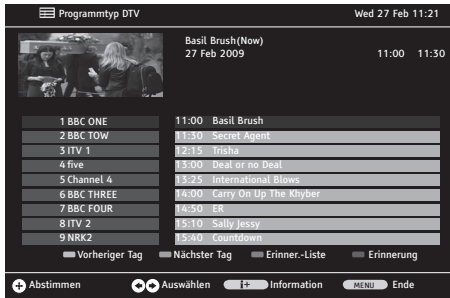











Nutzung des Digitalen Elektronischen Programmführers (EPG) DV3



1 Drücken Sie im Digitalmodus  GUIDE.

2 Gehen Sie wie in der nachfolgenden Tabelle beschrieben oder wie auf dem Bildschirm angezeigt vor.

* Es ist möglich, dass diese Funktion in manchen Ländern oder Regionen nicht verfügbar ist.

Gewünschte Funktion	Notwendige Aktion
Programm anschauen	Drücken Sie  , um ein Programm auszuwählen und drücken Sie dann  .
Ausschalten des EPG	Drücken Sie  GUIDE.
Zeigt die aktuelle Programminformation an, sowie Information zum Programm des vorherigen und nachfolgenden Tages	<ol style="list-style-type: none"> 1 Wählen Sie mit  den Sender, dessen Programminformation angezeigt werden soll und drücken Sie dann . Die Programminformationszeile wird aktiviert. 2 Drücken Sie die rote Taste, um die Information des Vortages anzuzeigen und drücken Sie die grüne Taste, um die Information des nächsten Tages anzuzeigen. 3 Wählen Sie mit  die Titel der Programminformation und drücken Sie dann  für die Details.
Einstellen einer Programmerinnerung	<ol style="list-style-type: none"> 1 Wählen Sie mit  den Sender, für den eine Erinnerung eingestellt wird und drücken Sie dann . Die Programminformationszeile wird aktiviert. 2 Drücken Sie , um die Informationstitel des Programms auszuwählen, für die die Erinnerung eingestellt wird, drücken Sie dann die blaue Taste. 3 Geben Sie die Erinnerungsinformation ein und drücken Sie dann . 4 Drücken Sie RETURN , um die Einstellung abzuschließen.
Abbrechen einer programmierten Erinnerung	<ol style="list-style-type: none"> 1 Drücken Sie die gelbe Taste im EPG-Menü. 2 Wählen Sie mit  die abzubrechende Erinnerung. 3 Drücken Sie die rote Taste zum Löschen der Erinnerung. 4 Drücken Sie RETURN , um die Einstellung abzuschließen.

Nutzung der digitalen Favoritenliste DV3

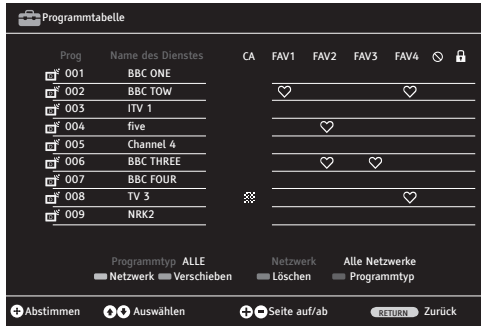

Sie können vier verschiedene Lieblistensenderlisten erstellen.

1 Führen Sie zum Öffnen der Programmtabelle folgende Anweisungen aus.
 MENU → ↕ → Einstellungen → ⊕ → ↕ → Installation → ⊕ → ↕ → Programmtabelle → ⊕.

2 Gehen Sie wie in der nachfolgenden Tabelle beschrieben oder wie auf dem Bildschirm angezeigt vor.

* Es ist möglich, dass diese Funktion in manchen Ländern oder Regionen nicht verfügbar ist.

Gewünschte Funktion	Notwendige Aktion
Hinzufügen oder Löschen von Sendern in einer Favoritenliste	<ol style="list-style-type: none"> 1 Wählen Sie mit ↕/↕ den Kanal, den Sie Ihrer Favoritenliste hinzufügen wollen. 2 Wählen Sie mit ⇄/⇄ die Favoritenliste, zu der der gewählte Kanal hinzugefügt wird und drücken Sie dann ⊕. 3 ♥ Symbol erscheint unter der passenden Favoritenliste des zugefügten Kanals. 4 Zum Löschen eines Kanals aus der Favoritenliste wählen Sie den entsprechenden Sender aus der Favoritenliste und drücken Sie dann ⊕. ♥ Symbol erlischt. 5 Drücken Sie RETURN ↵, um die Einstellung abzuschließen.
Wählen Sie eine Favoritenliste aus.	<ol style="list-style-type: none"> 1 Drücken Sie ♥ , um eine Favoritenliste zu wählen. 2 Im Menü Favoritenliste, wählen Sie mit ↕/↕ eine der Listen von FAV1 bis FAV4 und drücken Sie dann ⊕.
Anschauen einer Sendung	<ol style="list-style-type: none"> 1 Öffnen Sie die gewünschte Favoritenliste. 2 Drücken Sie ↕/↕ , um einen Kanal zu wählen und drücken Sie dann ⊕.
Ausschalten der Favoritenliste	Drücken Sie RETURN ↵.







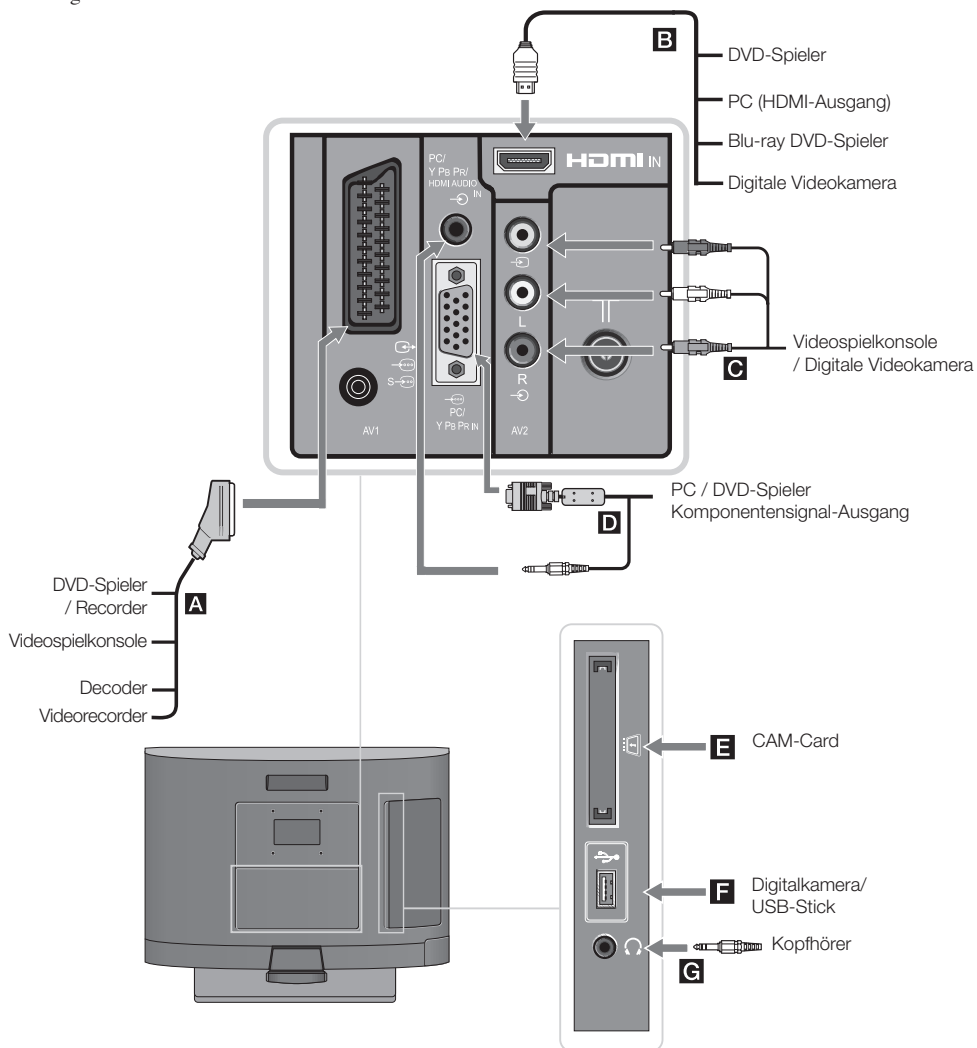



Nutzung von Zusatzgeräten

Anschließen von Zusatzgeräten

An das Fernsehgerät können Sie viele verschiedene Geräte anschließen. Die Anschlusskabel werden nicht mitgeliefert.





Anschließen von Audio-Video Geräten (Qualitätsordnung, hoch nach gering)

Anschlusspunkt	Anschließen an	Beschreibung
B HDMI / 	HDMI-Kabel	<p>Dies ist der Eingang für digitale Video- und Audiosignale. Falls das Gerät einen DVI-Anschluss besitzt, schließen Sie es am HDMI-Eingang an. Verwenden Sie dazu einen DVI-HDMI-Adapter (wird nicht mitgeliefert) und verbinden Sie die Audioausgänge des Geräts mit dem PC/Y Pb Pr/HDMI IN-Audioeingang.</p> <p></p> <ul style="list-style-type: none"> • Der HDMI-Eingang eignet sich nur für folgende Video-Eingänge: 480i, 480p, 576i, 576p, 720p, 1080i, 1080p, 1080/24p • Verwenden Sie nur authentische HDMI-Kabel mit dem HDMI-Logo. Es wird empfohlen, ein HDMI-Kabel von Sony zu verwenden (High Speed Typ).
D  PC / Y Pb Pr IN / 	VGA - Y Pb Pr- Kabel, Audiokabel PC-Kabel mit Ferrit-Ringkernen, Audiokabel	<p>Schließen Sie Ihr Gerät mit einem VGA-Y Pb Pr-Adapterkabel an (wird nicht mitgeliefert) und verbinden Sie die Audioausgänge des Geräts mit dem PC/Y Pb Pr/HDMI IN-Audioeingang. Das verwendete PC-Kabel sollte Ferrit-Ringkerne zur Abschirmung besitzen, wie z. B. der "Connector, D-Sub 15" (Art-Nr. 1-793-504-11, erhältlich beim Sony-Kundendienst) oder vergleichbare Ausführungen.</p> <p></p> <ul style="list-style-type: none"> • Der Y Pb Pr- Eingang eignet sich nur für folgende Video-Eingänge: 480i, 480p, 576i, 576p, 720p, 1080i, 1080p.
A  /  / AV1	SCART-Kabel	<p>Sie können einen Decoder anschließen. Wenn Sie einen Decoder anschließen, werden verschlüsselte Signale an den Decoder übertragen, wo sie entschlüsselt und an das Fernsehgerät weitergeleitet werden.</p> <p></p> <ul style="list-style-type: none"> • Sie können einen Recorder (z.B. DVD-Recorder) direkt an das Fernsehgerät anschließen.
C  AV2 / 	Komposit-Videokabel	

Anschließen von tragbaren Geräten

Anschlusspunkt	Anschließen an	Beschreibung
F  USB	USB-Kabel	Sie können auf Sony Digital Fotokamera oder auf Camcordern gespeicherte Foto/Musikdateien über ein USB-Kabel oder USB-Speichergeräte auf Ihrem Fernsehgerät genießen (Seite 18).



Anschließen von weiteren Geräten

Anschlusspunkt	Anschließen an	Beschreibung
E  CAM (Zugangskontrollmodul)	CAM-Module	<p>Ermöglicht den Zugang zu Pay Per View TV-Diensten. Einzelheiten entnehmen Sie bitte der Bedienungsanleitung Ihres CAM-Moduls. Um das CAM-Modul zu benutzen, schalten Sie das Fernsehgerät aus, und führen Sie Ihr CAM-Modul in den Schacht ein.</p> <p></p> <ul style="list-style-type: none"> • CAM steht nicht in allen Ländern/Gegenden zur Verfügung. Erkundigen Sie sich bei Ihrem autorisierten Händler.
G  Kopfhörer	Kopfhörer	Sie können Ihr Fernsehgerät über die Kopfhörer empfangen.

Anzeigen eines Bildes von angeschlossenen Geräten

Schalten Sie das angeschlossene Gerät ein und gehen Sie dann wie folgt vor.

1 Drücken Sie , um das Menü "Signalquelle" Quelle anzuzeigen.

2 Wählen Sie mit / die Signalquelle, an die Ihr Gerät angeschlossen ist und bestätigen Sie mit .

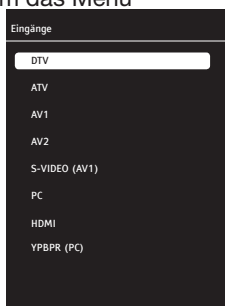

A AV1 Schaltet auf das an den AV1-Eingang angeschlossene Gerät um.

A S-VIDEO (AV1) Schaltet auf das über den AV1-Eingang angeschlossene Gerät um.

B HDMI Schaltet auf das an den HDMI-Eingang angeschlossene Gerät um.

C AV2 Schaltet auf das an den AV2-Eingang angeschlossene Gerät um.

D YPBPR (PC) Schaltet auf das an den PC Komponenten-Eingang angeschlossene Gerät um.

D PC Schaltet auf den an den PC Komponenten-Eingang angeschlossenen PC um.

Für Geräte, die über ein voll belegtes 21-adriges Scart-Kabel angeschlossen sind

Starten Sie die Wiedergabe auf dem angeschlossenen Gerät.

Ein Bild von dem angeschlossenen Gerät erscheint auf dem Bildschirm.

Für ein automatisch abgespeicherten VCR



Wählen Sie im Analogmodus mit **PROG +/-** oder mit den Zahlentasten den Videokanal aus.



Foto/Musik-Wiedergabe über USB



Sie können auf Sony Digital Fotokamera oder auf Camcordern gespeicherte Foto/Musikdateien über ein USB-Kabel oder USB-Speichergeräte auf Ihrem Fernsehgerät genießen.

1 Schließen Sie eine unterstützte USB-Einheit an das Fernsehgerät an.

2 Drücken Sie MENU.

3 Drücken Sie /, um Foto oder Musik zu wählen und bestätigen Sie dann mit . Die Datei- oder Verzeichnisliste erscheint auf dem Bildschirm.

4 Wählen Sie mit / eine Datei oder ein Verzeichnis und bestätigen Sie dann mit . Drücken Sie die rote Taste zur Wahl aller Dateien.

Drücken Sie die grüne Taste, um alle gewählten Dateien zu deaktivieren. Wenn Sie ein Verzeichnis wählen, eine Datei wählen, drücken Sie , um die Datei zu markieren, drücken Sie dann die  (blaue) Taste. Die Wiedergabe beginnt.

Falls Sie mehrere Foto -oder Musikdateien im Verzeichnis wiedergeben wollen, drücken Sie , um diese zu markieren.



Achten Sie bitte, während das Fernsehgerät auf die Daten der USB-Einheit zugreift, auf Folgendes:

- Schalten Sie das Fernsehgerät oder die angeschlossene USB-Einheit nicht aus.
- Trennen Sie nicht die Verbindung des USB-Kabels.
- Entfernen Sie nicht die USB-Einheit.

Die Daten auf der USB-Einheit können beschädigt sein.









- Sony übernimmt keine Haftung für Schäden oder Verluste von Daten eines Aufnahmemediums, die auf Fehlfunktionen angeschlossener Geräte oder des Fernsehgeräts zurückzuführen sind.
- USB-Wiedergabe eignet sich für folgende Fotodateiformate:
 - JPEG (DCF oder mit Exif kompatible JPEG-Formatdateien mit der Extension ".jpg").
- USB-Wiedergabe eignet sich für folgende Musikdateiformate:
 - MP3 (Dateien mit der Extension ".mp3" ohne urheberrechtlichen Schutz)
- Nur Englisch eignet sich für die Dateinamen und Verzeichnisnamen.
- Wenn Sie eine Sony Digital Fotokamera anschließen, stellen Sie den USB-Anschlussmodus der Kamera auf "Auto" oder "Massenspeicher". Nähere Informationen zum USB-Anschlussmodus finden Sie in der für Ihre Digital Fotokamera mitgelieferten Bedienungsanleitung.

- Aktualisierte Informationen zu kompatiblen USB-Geräten finden Sie auf der unten angezeigten Webseite.
<http://support.sony-europe.com/TV/compatibility/>

Zur Ansicht eines Fotos

- Diashow

Durch die Auswahl mehrerer Fotos können Sie eine Diashow erstellen. Jedes Foto verweilt während der von Ihnen festgelegten Zeit auf dem Bildschirm, danach wird das nächste Foto gezeigt.

- 1** Auswählen eines Fotos.
Sie können die Fotos aus der angeschlossenen USB-Einheit oder einem vorher definierten Bilderverzeichnis auswählen. Näheres zur Fotoauswahl, siehe Seite 18.
- 2** Während das gewählte Foto wiedergegeben wird, drücken Sie MENU, danach wählen Sie mit   (Einstellungen) und bestätigen Sie mit .
- 3** Wählen Sie mit   (USB Einrichtung), und bestätigen Sie mit .
- 4** Wählen Sie mit  den Diaschauintervall, drücken Sie dann , um ihn bei 3S, 5S oder 10S festzulegen. Jedes Foto verweilt während der von Ihnen hier festgelegten Zeit auf dem Bildschirm, danach wird das nächste Foto gezeigt.
- 5** Drücken Sie wiederholt MENU, um das Menü zu beenden.

- Das Foto heran/wegzoomen

Mit dieser Funktion können Sie die Fotos heran-oder wegzoomen.

- 1** Drücken Sie ZOOM, während das aktuelle Foto angehalten oder wiedergegeben wird.



- Drücken Sie wiederholt auf ZOOM. Das Foto wird zuerst heran- und danach weggezoomt.

- Drehen eines Fotos

Mit dieser Funktion können Sie die Fotos um 90° drehen.

- 1** Drücken Sie , um ein Foto um 90° zu drehen, während es wiedergegeben wird.

Nutzung der Steuerung für HDMI

Die Funktion Steuerung für HDMI ermöglicht den Geräten eine gegenseitige Kontrolle durch die von HDMI definierte Funktion HDMI CEC (Consumer Electronics Control).

Sie können HDMI-kompatible Sony-Geräte durch HDMI-Kabel miteinander verbinden, wie etwa ein Fernsehgerät oder einen DVD-Recorder mit Festspeicher und Audiosystem, damit sie sich gegenseitig steuern.

Vergewissern Sie sich, dass die kompatiblen Geräte zur Nutzung der Steuerung für HDMI-Steuerfunktion richtig angeschlossen sind.

Anschließen der mit Steuerung für HDMI kompatiblen Geräte

Schließen Sie das kompatible Gerät mittels eines HDMI-Kabels an das Fernsehgerät an. Näheres dazu, siehe Seite 17.

Steuerung für HDMI einstellen

Die Steuerung für HDMI muss sowohl am Fernsehgerät als auch am angeschlossenen Gerät aktiviert werden. Siehe HDMI Einstellungen (Seite 28) für am Fernsehgerät vorzunehmende Einstellungen. Siehe die Bedienungsanleitung für detaillierte Einstellungen der angeschlossenen Geräte.

Steuerung für HDMIfunktionen

- Schaltet die angeschlossenen Geräte zusammen mit dem Fernsehgerät aus.
- Aktiviert automatisch den Geräteeinsatz, wenn das Gerät eingeschaltet wird.

Nutzung der Menü-Funktionen

Anleitung für die Menüs

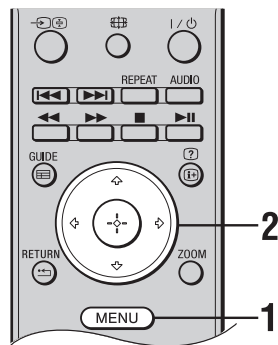

MENÜ ermöglicht es Ihnen, auf verschiedene praktische Funktionen dieses Fernsehgerätes zuzugreifen und diese zu genießen. Sie können Kanäle einfach auswählen und die Einstellungen für Ihr Fernsehgerät abändern.

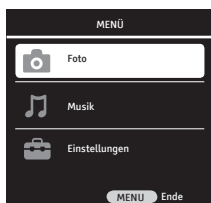

1 Drücken Sie MENU, um das Menü anzuzeigen.



2 Drücken Sie \updownarrow , um eine Option zu wählen und drücken Sie dann \oplus .

Symbol der Option	Beschreibung
 Foto	Sie können die in USB-Geräten gespeicherten Fotodateien abrufen (Seite 18).
 Musik	Sie können die in USB-Geräten gespeicherten Musikdateien abrufen (Seite 18).
 Einstellungen	Sie können erweiterte Einstellungen anpassen (Seite 21).

3 Folgen Sie den Anweisungen auf dem Bildschirm.

4 Drücken Sie MENU, um diesen Modus zu beenden.



- Die einzustellenden Optionen können je nach Situation variieren.

Menü TV-Einstellungen

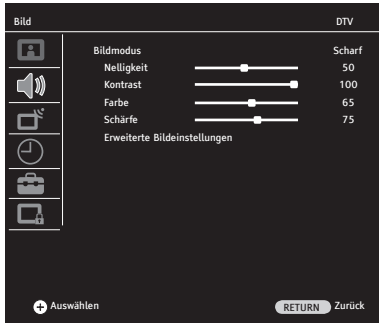

Führen Sie zum Öffnen des Menüs TV-Einstellungen folgende Anweisungen aus.

- 1 Drücken Sie MENU.
- 2 Wählen Sie mit \uparrow/\downarrow  (Einstellungen) und bestätigen Sie dann mit \oplus .
- 3 Wählen Sie mit \uparrow/\downarrow die Menüoptionen und bestätigen Sie mit \oplus . Drücken Sie MENU, um auszuschalten.



Bild

Bildmodus

Wählt den Bild-Modus.

Brillant	Verbessert den Kontrast und die Bildschärfe.
Natürlich	Bietet eine optimale Bildqualität durch einen erhöhten Bildkontrast.
Film	Zur Ansicht filmbasierter Inhalte. Eignet sich am Besten zum Fernsehen in einer kinoähnlichen Umgebung.
Sport	Bietet die optimale Bildqualität für das Anschauen von Sportsendungen.
Benutzer	Speichert ihre individuellen Bildeinstellungen.

Helligkeit

Stellt das Bild heller oder dunkler ein.

Kontrast

Erhöht bzw. verringert den Bildkontrast.

Farbe

Erhöht bzw. verringert die Farbtintensität.

Schärfe

Stellt das Bild schärfer oder weicher dar.

Erweiterte Bildeinstellungen

Passt die erweiterten Bildeinstellungen an.

Farbtemperatur Zum Einstellen der Farbe Weiß.

Kalt	Der Weißanteil der Farben erhält einen blauen Farbton.
Warm	Der Weißanteil der Farben erhält einen roten Farbton.
Normal	Der Weißanteil der Farben erhält einen neutralen Farbton.

DNR	Unterdrückt das Bildrauschen (Schneien).
	Niedrig / Mittel / Hoch Ändert die Wirkung der Rauschunterdrückung.
	Aus Schaltet die Funktion der Rauschunterdrückung aus.
Mpeg NR	Unterdrückt das Bildrauschen MPEG-komprimierter Videodaten. Diese Funktion wird aktiviert, während Sie ein DVD oder eine Digitalendung anschauen.
	Niedrig / Mittel / Hoch Ändert die Wirkung der MPEG - Rauschunterdrückung.
	Aus Schaltet die Funktion der MPEG - Rauschunterdrückung aus.
Farbbrillanz	Stellt Farben brillanter dar.
	Niedrig / Mittel / Hoch Ändert die Wirkung der brillanten Farbe.
	Aus Schaltet die Funktion Brillante Farben aus.
Vollkommen Klar	Passt das Schwarzniveau des Bildes automatisch an, zur Anpassung an die aktuelle Szene.
	Niedrig / Mittel / Hoch Ändert die Wirkung des Vollkommen Klar.
	Aus Schaltet die Funktion Vollkommen Klar aus.
Dynamischer Kontrast	Abhängig vom Helligkeitsgrad des Bildes kommt ein helleres oder dunkleres Bild auf den Bildschirm und schafft einen breiteren Kontrasteffekt.
	Niedrig / Mittel / Hoch Ändert die Wirkung des dynamischen Kontrasts.
	Aus Schaltet die Funktion Dynamischer Kontrast aus.
Dynamisches Backlight	Passt die Backlightintensität automatisch an, abhängig von der Durchschnittshelligkeit des Bildes.
	AUTO / Tag / Nacht Ändert die Wirkung des dynamischen Backlights.
	Aus Schaltet die Funktion Dynamisches Backlight aus.
Backlight	Passt die auf den LCD-Bildschirm reflektierte Lichtintensität an.
	 <ul style="list-style-type: none"> Bei Wahl einer der Optionen "Auto", "Tag" oder "Nacht" für "Dynamisches Backlight", wird die Funktion Backlight deaktiviert und kann nicht aufgerufen werden.



Lautstärke	Drücken Sie \leftarrow/\rightarrow , um die Lautstärke anzupassen.
Balance	Stellt den Tonausgleich zwischen den rechten und linken Lautsprechern her.
Autom. Lautstärke	Der Lautstärkenpegel jedes Senders ist verschieden. Dies kann unterschiedliche Lautstärkenpegel der verschiedenen Kanäle zur Folge haben. Wenn diese Funktion auf “Ein”eingestellt ist, bleibt der Lautstärkenpegel gleich, wenn Sie den Kanal wechseln.
Tonart	Passt den Lautsprecherklang an für Sendungen in Stereoton oder zweisprachige Übertragungen. Stereo Für Sendungen in Stereoton. Dual I / II Wählen Sie bei einer zweisprachigen Sendung “Dual I” für Tonkanal 1, “Dual II” für Tonkanal 2.
Surround	Verleiht dem von Ihnen geschauten Programm Tontiefe.
Ton-Modus	Passt den Klangeffekt an die Funktionen des von Ihnen geschauten Programmes an. Musik Erzeugt Klangeffekte, die Ihnen das Gefühl geben, sich in einem Musikpalast zu befinden. Klare Stimme Erzeugt Effekte, die die Gesprächsgeräusche betonen. Flach Klarheit, Detailreichtum und Klangpräsenz werden verstärkt.
Kopfhörer	Passt den Ton des an das Fernsehgerät angeschlossenen Kopfhörers an.
Audiobeschreibung	Bietet die Audiobeschreibung (Erzählung) visueller Informationen, wenn die digital terrestrischen Sender die Funktion Audiobeschreibung unterstützen.  • Die Option “Audiobeschreibung” ist nur bei Digitalisendungen eingeschaltet.



Kanal-Einstellung

Automatischer Suchlauf

Zur Abstimmung aller verfügbaren Kanäle.
Sie können den Vorgang wiederholen, nach einem Umzug oder um zusätzliche neue Sender zu suchen, die neu angeboten werden.
Zum Abstimmen Ihres Fernsehgerätes befolgen Sie die Anweisungen auf dem Bildschirm.

Manueller Digital-Suchlauf

Zur manuellen Abstimmung und Speicherung von Digitalkanälen.

- 1 Geben Sie mit den Zahlentasten die Nummer des Kanals ein, den Sie abstimmen möchten oder drücken Sie \leftarrow/\rightarrow . F/f.
- 2 Wenn das Fernsehgerät verfügbare Kanäle findet, werden die Namen der Kanäle im unteren Teil des Menüs angezeigt und die Kanäle werden gespeichert.
- 3 Drücken Sie MENU, um die Einstellung abzuschließen.
Wiederholen Sie die oben aufgeführten Schritte, um weitere Kanäle abzustimmen.

Manueller Analog-Suchlauf

Zur manuellen Abstimmung und Speicherung von Analogkanälen.

TV-System / Aktueller Kanal / Suchen / Programmnummer

- 1 Drücken Sie \uparrow/\downarrow , um "Programmnummer" zu wählen, drücken Sie dann \leftarrow/\rightarrow oder Zahlentasten zur Wahl der Programmnummer unter der der abgestimmte Kanal gespeichert wird.
- 2 Drücken Sie \uparrow/\downarrow , um "TV-System" zu wählen, drücken Sie dann \leftarrow/\rightarrow , um Ihre Wahl zu treffen.
BG: Für westeuropäische Länder/Regionen
I: Für England
DK: Für osteuropäische Länder/Regionen
L: Für Frankreich
- 3 Drücken Sie \uparrow/\downarrow , um "Kanaleingabe" zu wählen, drücken Sie dann \oplus , um "S" zu wählen (für Kabelkanäle) oder "C" (für terrestrische Kanäle).
- 4 Stimmen Sie den Kanal wie folgt ab:
Wenn Sie die Kanalnummer (Frequenz) nicht kennen
Drücken Sie \uparrow/\downarrow , um "Suchen" zu wählen und drücken Sie dann \leftarrow/\rightarrow . Die Suche beginnt. Wenn ein Kanal gefunden wurde, stoppt die Suche. Drücken Sie \leftarrow/\rightarrow zur Fortsetzung der Suche.
Wenn Sie die Kanalnummer (Frequenz) kennen
Drücken Sie \uparrow/\downarrow , um "Kanaleingabe" zu wählen und geben Sie dann mit den Zahlentasten die Kanalnummer des Senders ein, den Sie abstimmen wollen.
- 5 Drücken Sie \uparrow/\downarrow , um "Bestätigen" zu wählen, drücken Sie dann \oplus .
Änderungen sind gespeichert.
Wiederholen Sie die aufgeführten Schritte, um weitere Kanäle manuell abzustimmen.

Feinabstimmung

Erlaubt die manuelle Feinabstimmung des ausgewählten Kanals, wenn Sie glauben, dass die Bildqualität durch eine geringfügige Abstimmungsänderung verbessert werden kann. Sie können zwischen -32 und +32 feinabstimmen.

Auslassen	Überspringt nicht genutzte Analogkanäle, wenn Sie zur Kanalwahl PROG +/- drücken. Zur Wahl eines zu überspringenden Kanals, drücken Sie die Zahlentasten, um die entsprechende Kanalnummer einzugeben.
Bestätigen	Speichert Ihre im Menü Analoge Programm Suche gemachten Änderungen.
Programmtabelle	Sie können die in Ihrem Fernsehgerät eingestellten Kanäle nach Ihrem persönlichen Geschmack klassifizieren, Kanäle löschen, jeden beliebigen Kanal sperren oder die Analogkanäle neu benennen.
Sendart	<p>Drücken Sie mehrfach die blaue Taste zur Wahl der Sendart. Der von Ihnen gewählte Programmtyp erscheint im Menü.</p> <p>ALLE: Zeigt alle Kanäle an.</p> <p>DTV: Zeigt nur Digitalkanäle an.</p> <p>ATV: Zeigt nur Analogkanäle an.</p> <p>RADIO: Zeigt nur Radiosender an.</p> <p>DATA: Zeigt nur Datenkanäle an.</p> <p>Das Menü Programmtabelle zeigt nur die Kanäle an, die in Übereinstimmung mit der ausgewählten Sendart sind.</p>
Verschieben	<p>Wechselt die Position eines gespeicherten Kanals.</p> <p>1 Drücken Sie \updownarrow, um den Kanal zu wählen, den Sie verschieben möchten.</p> <p>2 Drücken Sie die grüne Taste.</p> <p>3 Drücken Sie die Zahlentasten, um eine neue Position einzugeben, drücken Sie dann \oplus.</p> <p>Der Kanal wird in seine neue Position verschoben.</p> <p>4 Drücken Sie RETURN $\star\leftarrow$, um die Einstellung abzuschließen.</p>
Löschen	<p>Löscht einen gespeicherten Kanal.</p> <p>1 Wählen Sie mit \updownarrow den Kanal, den Sie löschen möchten.</p> <p>2 Drücken Sie die gelbe Taste.</p> <p>3 Drücken Sie Grün, um den gewählten Kanal zu löschen.</p> <p>4 Drücken Sie Rot, um die komplette Kanalliste zu löschen.</p> <p>5 Drücken Sie RETURN $\star\leftarrow$, um die Einstellung abzuschließen.</p>
Name	<p>Dient dazu, einem ausgewählten Analogkanal einen Namen aus bis zu maximal 8 Buchstaben oder Zahlen zuzuweisen.</p> <p>1 Wählen Sie mit \updownarrow den Analogkanal, den Sie benennen möchten.</p> <p>2 Drücken Sie die rote Taste.</p> <p>3 Der erste Buchstabe wird in einem Quadrat hervorgehoben. Drücken Sie \updownarrow, um den gewünschten Buchstaben, Zahl oder Zeichen zu wählen.</p> <p>4 Drücken Sie \leftarrow/\rightarrow, um zum vorherigen/nächsten Buchstaben überzugehen.</p> <p>Wiederholen Sie die aufgeführten Schritte, um die anderen Analogkanäle zu benennen.</p> <p>5 Drücken Sie (+) und drücken Sie dann RETURN $\star\leftarrow$, um die Einstellung abzuschließen.</p>

Auslassen	Überspringt nicht genutzte Digitalkanäle, wenn Sie zur Kanalwahl PROG +/- drücken. Zur Wahl eines zu überspringenden Kanals, drücken Sie die Zahlentasten, um die entsprechende Kanalnummer einzugeben. 1 Drücken Sie \uparrow/\downarrow , um den Kanal zu wählen, den Sie überspringen möchten. 2 Drücken Sie \leftarrow/\rightarrow , um \ominus auszuwählen, dann drücken Sie \oplus . 3 \ominus Symbol erscheint neben dem Namen des zu überspringenden Kanals.
------------------	---

Signalinformation	Bietet Information zu Kanaleingabe, Netzwerk, Modulation, Signalqualität und Signalstärke (nur in Digitalmodus).
CA-Modul	Erlaubt Ihnen, die Einstellungen für das CA-Modul durchzuführen, das Sie in Ihr Fernsehgerät einstecken können. Wenn ein CI-Modul eingesteckt wird für einen Kanal, der verschlüsselt in CI-Standards sendet, öffnet diese Funktion ein Untermenü und erlaubt Ihnen, die Informationsaktualisierungen zu diesem Modul durchzuführen.



PC-Einrichtung (für PC-Eingabe)

Auto-Einstellung	Diese Funktion gestaltet die zweckmäßigsten geometrischen Einstellungen im Einklang mit dem Eingabemodus.
H.Position	Verschieben des Bildes nach links oder rechts.
V.Position	Verschiebt das Bild nach oben oder unten.
Größe	Dies ist die Pixeltaktfrequenz. Sie können die Anzeige eingrenzen oder vergrößern, indem Sie einen gewünschten Wert auswählen.
Phase	Unter Verwendung von \leftarrow/\rightarrow können Sie sicherstellen, dass die Farben und Formen auf dem PC-Bild genau verbunden werden.
Auto-Einstellungsmodus	Anzeigeposition und Phase des Bildes im PC-Modus werden automatisch eingestellt.



Timer



Uhr	Erlaubt das manuelle Einstellen der Uhr. Wenn das Fernsehgerät Digitalkanalsendungen empfängt, kann die Uhr nicht manuell eingestellt werden, da der Zeitcode automatisch vom Sendesignal empfangen wird.
Ausschaltzeit	Das Fernsehgerät schaltet zu den angegebenen Zeiten und Daten automatisch in den Standby-Modus.
Wiederhol. / Stunde / Minute	1 Drücken Sie \uparrow/\downarrow , um "Wiederhol." zu wählen, drücken Sie dann \leftarrow/\rightarrow , um das Wiederholungsintervall auszuwählen. 2 Drücken Sie \uparrow , um "Stunde" zu wählen, drücken Sie dann \leftarrow/\rightarrow , um den Stundenwert einzugeben. 3 Drücken Sie \uparrow/\downarrow , um "Minute" zu wählen, drücken Sie dann \leftarrow/\rightarrow , um den Minutenwert einzugeben. 4 Drücken Sie RETURN \leftarrow , um die Einstellung abzuschließen.

Einschalttimer	Das Fernsehgerät schaltet sich zu den angegebenen Zeiten und Daten automatisch aus dem Standby-Modus ein.
Aktivieren / Stunde / Minute / Lautstärke / Modus / Programm	<ol style="list-style-type: none"> 1 Drücken Sie \uparrow/\downarrow, um “Aktivieren” zu wählen, drücken Sie dann \leftarrow/\rightarrow, um das Wiederholungsintervall auszuwählen. 2 Drücken Sie \uparrow/\downarrow, um “Stunde” zu wählen, drücken Sie dann \leftarrow/\rightarrow, um den Stundenwert einzugeben. 3 Drücken Sie \uparrow/\downarrow, um “Minute” zu wählen, drücken Sie dann \leftarrow/\rightarrow, um den Minutenwert einzugeben. 4 Drücken Sie \uparrow/\downarrow, um “Lautstärke” zu wählen, drücken Sie dann \leftarrow/\rightarrow, um die von Ihnen beim Einschalten des Fernsehgeräts gewünschte Lautstärke einzugeben. 5 Drücken Sie \uparrow/\downarrow, um “Modus” zu wählen, drücken Sie dann \leftarrow/\rightarrow, um den von Ihnen beim Einschalten des Fernsehgeräts gewünschten Modus zu wählen. 6 Wenn der Modus auf DTV, ATV oder Radio eingestellt ist, drücken Sie \leftarrow/\rightarrow, um die von Ihnen beim Einschalten des Fernsehgeräts unter der Option “Programm” gewünschte Programmnummer einzugeben. 7 Drücken Sie RETURN \leftarrow, um die Einstellung abzuschließen.
Ausschalttimer	Erlaubt dem Fernsehgerät, sich automatisch in den Standby-Modus zu schalten, nachdem die festgelegte Zeit, die zwischen 10 und 240 Minuten eingestellt werden kann, abgelaufen ist.
Autom. Abschaltung	Wenn diese Funktion bei “Ein” eingestellt ist, schaltet sich das Fernsehgerät nach 5 Minuten in den Standby-Modus, wenn es aus keiner der Quellen ein Signal empfängt.
Zeitzone	Erlaubt Ihnen die Zeitzone, in der Sie sich befinden, manuell auszuwählen, wenn diese nicht mit der vorkonfigurierten Zeitzoneneinstellung für Ihr Land/Region übereinstimmt.



Optionen

Menüsprache	Erlaubt Ihnen alle Menüsprachen einzustellen.
Menüsprache	Wählt die Sprache, in der die Menüs angezeigt werden.
Audiosprachen	Wählt die Programmsprache. Manche Digitalsender können Programme in mehreren Audiosprachen senden.
Untertitelsprachen	Erlaubt Ihnen, die Untertitelsprache auszuwählen.
Hörgeschädigte	Wenn “Hörgeschädigte” ausgewählt wird, werden zusammen mit den Untertiteln visuelle Hilfen angezeigt (falls sich der Sender für visuelle Hilfen eignet).
Werkseinstellungen	<p>Setzt alle Einstellungen auf die werkseitigen Standardeinstellungen zurück und zeigt die Installationsanleitung an.</p> <p></p> <ul style="list-style-type: none"> • Schalten Sie das Fernsehgerät nicht aus, ziehen den Stecker nicht heraus oder drücken Sie eine beliebige Taste, während die werkseitigen Standardeinstellungen wiederhergestellt werden (ca. 30 Sekunden). • Favoritenlisten, Land/Gebiet und Sprache und alle programmsuchenden Kanäle werden auf die werkseitigen Standardeinstellungen zurückgesetzt.
Land	Die Option “Land” ist deaktiviert und kann nicht abgeändert werden. Das während der Grundeinstellung ausgewählte Land wird automatisch im Menü angezeigt.

Spielemodus	<p>Spielemodus ist nur für PC, HDMI, YPBRP Quellen eingeschaltet. Wenn der Spielemodus für diese Quellen auf "Ein" eingestellt ist, wird der Bildmodus im Bildmodusmenü automatisch in den Spielemodus umgeschaltet. Sie können in diesem Modus nur die Einstellungen der Farbtemperatur und des Backlight abändern. Der Spielemodus bietet eine erhebliche Verbesserung der Bildqualität bei Spielkonsolen sowie zur Anzeige von Textdateien, wenn das Fernsehgerät als Monitor genutzt wird. Wir empfehlen Ihnen diesen Modus "Aus" zu schalten, wenn Sie aus einer der oben genannten Quellen einen Film anschauen möchten.</p>
Automatisches Update	<p>Erlaubt dem Fernsehgerät durch Ihre aktuelle Antennen/Kabelverbindung die Softwareaktualisierungen automatisch zu empfangen (wenn diese gesendet werden). Es wird empfohlen diese Einstellung immer auf "Ein" geschaltet zu lassen.</p> <p></p> <ul style="list-style-type: none"> • Im Analogmodus erscheint die Option der automatischen Aktualisierung nicht im Menü.
RF Softwareaktualisierung	<p>Erlaubt Ihrem Fernsehgerät mittels einer manuellen Software-Abtastung Softwareaktualisierungen zu empfangen (wenn diese gesendet werden), falls die Funktion Softwareaktualisierung "Aus" ist.</p>
USB Softwareaktualisierung	<p>Erlaubt Ihnen mittels einer USB-Eingabe eine Softwareaktualisierung durchzuführen.</p>
HDMI-Grundeinstellungen	<p>Diese Funktion erlaubt dem Fernsehgerät mit einem an eine HDMI-Buchse angeschlossenen Gerät durch Steuerung für HDMI zu kommunizieren.</p> <p></p> <ul style="list-style-type: none"> • Dieses Menü erscheint unter dem Menü "Präferenz", wenn die Eingabequelle auf HDMI eingestellt ist.
Steuerung für HDMI	<p>HDMI ermöglicht, das Fernsehgerät einzustellen, sodass es mit einem für Steuerung für HDMI kompatiblen Gerät Information austauscht. Wenn es auf "Ein" eingestellt ist, können folgende Menüanweisungen ausgeführt werden.</p>
Autom. Geräteabschaltung	<p>Wenn diese Funktion auf "Ein" eingestellt ist, schaltet das für Steuerung für HDMI kompatible Gerät auch aus, wenn das Fernsehgerät ausgeschaltet wird.</p>
Autom. Einschaltung TV	<p>Wenn diese Funktion auf "Ein" eingestellt ist, schaltet sich das Fernsehgerät auch ein, wenn das für Steuerung für HDMI kompatible Gerät eingeschaltet wird.</p>
Geräteliste aktualisieren	<p>Erstellt oder aktualisiert die "HDMI Geräteliste". Es können maximal 11 für Steuerung für HDMI kompatible Geräte aneinander angeschlossen werden. Maximal 5 Geräte können an eine einzige Steckdose angeschlossen werden. Sie können die "HDMI Geräteliste" auch aktualisieren, wenn Sie die Anschlüsse oder Einstellungen der für Steuerung für HDMI kompatiblen Geräte ändern.</p>
HDMI-Geräteliste	<p>Zeigt die angeschlossenen, für Steuerung für HDMI kompatiblen Geräte an.</p>
Decodereinstellungen (für AV1)	<p>Damit können Sie einen verschlüsselten Kanal ansehen und aufnehmen, wenn Sie einen Decoder verwenden, der direkt an die SCART-Buchse über einen Recorder angeschlossen ist.</p>



Kindersicherung

System sperren

Wenn diese Funktion auf "Ein" eingestellt ist, wird ein Kennwort angefordert, sobald ein Benutzer die Menüs Programmsuchlauf, Digitale Programm Suche, Analoge Programm Suche und Programmtabelle unter dem Menü Installation eingibt.



- Das Kennwort für das Menü Kindersicherung wird vom Werk mit "9999" zugewiesen. Sie können es wie gewünscht ändern.

PIN festlegen

- 1 Drücken Sie ⊕.
- 2 Drücken Sie die Zahlentasten, um den neuen PIN-Code einzugeben.
- 3 Drücken Sie die Zahlentasten, um den PIN-Code einzugeben, der unter Schritt 2 eingegeben wurde.



- Falls Sie den PIN-Code vergessen haben, wird 9999 immer übernommen.

Progr. blockieren

Erlaubt Ihnen, das Anschauen der gewünschten Programme zu verhindern. Geben Sie den korrekten PIN-Code ein, um die gesperrten Programme anzuschauen.

- 1 Drücken Sie ⊕.
- 2 Wählen Sie mit \uparrow/\downarrow den Kanal, den Sie sperren möchten.
- 3 Drücken Sie grüne Taste.
Wiederholen Sie die aufgeführten Schritte, um weitere Kanäle zu sperren.
- 4 Drücken Sie RETURN *↵, um die Einstellung abzuschließen.

Jugendschutz

Stellt eine Altersbegrenzung für Programme ein. Zum Anschauen eines Programms über der von Ihnen festgelegten Altersbegrenzung muss ein korrekter PIN-Code eingegeben werden.

- 1 Drücken Sie \leftarrow/\rightarrow , um die gewünschte Altersgrenze auszuwählen oder "Aus" (für uneingeschränktes Fernsehen).
- 2 Drücken Sie RETURN *↵, um die Einstellung abzuschließen.

Bedienfeldsperre

Wenn Sie die Bedienfeldsperre auf "Ein" einstellen, werden die Bedienungstasten am Fernsehgerät gesperrt und sind nicht funktionsfähig.

Installieren des Zubehörs (Wandmontagehalterung)

Für Kunden:

Aus Produktschutz- und Sicherheitsgründen empfiehlt Sony, Ihr Fernsehgerät von zugelassenen Lieferanten installieren zu lassen. Versuchen Sie nicht, es selbst zu installieren.

Für Sony Händler und Lieferanten:

Achten Sie besonders auf die Sicherheit bei der Installation, auf eine regelmässige Wartung und Prüfung dieses Produktes.

Ihr Fernsehgerät kann mit einer VESA-Wandhalterung für Befestigungen mit 75x75mm montiert werden. Die Wandhalterung wird nicht mit dem Fernsehgerät geliefert.

Schritte:

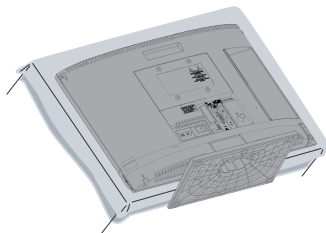

- 1** Stellen Sie, wie unten gezeigt, einen Bildschirmschutz mit der Schutzhülle auf den Tisch her, wenn Sie die Wandhalterung befestigen

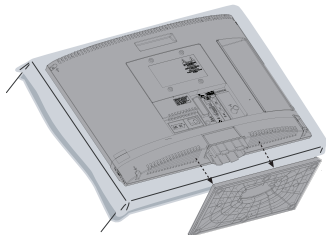



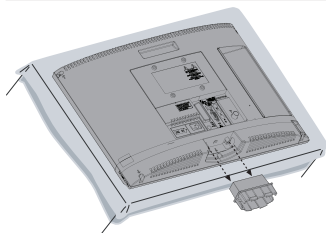









- 2** Nehmen Sie den Ständer vom Fernsehgerät ab (siehe Seite 6)



- 3** Lösen und entfernen Sie den Schaft vom Fernsehgerät

- 4** Sehen Sie in der zusammen mit der Wandhalterung gelieferten Bedienungsanleitung nach (wird nicht mit dem Fernsehgerät geliefert).

Technische Daten

Modellbezeichnung	KDL-19BX200	KDL-22BX200
System		
Bildschirmssystem	LCD-Bildschirm (Flüssigkristall-Display)	
Fernsehnorm:	Analog: Je nach ausgewähltem Land/Gebiet: B/G, D/K, I, L Digital: DVB-T	
Farb-/Videosystem	Analog: PAL, PAL60 (nur Videoeingang), SECAM, NTSC3.58, NTSC4.43 (nur Videoeingang) Digital: MPEG-2 MP@ML/HL, H.264/MPEG-4 AVC MP/HP@L4	
Kanalbereich	Analog: VHF:E2-12 / UHF: E21-E69 / CATV:S1-S20 / HYPER: S21-S41 / D/K R1-R12, R21-R69 / L: F2-F10,B-Q, F21-F69 / I: UHF B21-B69 Digital: VHF / UHF	
Tonausgänge	3 + 3 W	
Eingangs-/Ausgangsstecker		
Antenne / Kabel	75 Ohm, externer Anschluss für VHF/UHF	
 /  S-  AV1	21-poliger Scart-Anschluss einschließlich Audio-/Videoeingang, S-Videoeingang, RGB-Eingang und Audio-/Videoausgang für Fernsehsignale.	
 / Y Pb Pr IN	Unterstützte Formate: 1080p, 1080i, 720p, 576p, 576i, 480p, 480i Y: 1 Vp-p, 75 Ohm, 0.3V negative Sync. / PB/CB: 0.7 Vp-p, 75 Ohm / PR/CR: 0.7 Vp-p, 75 Ohm	
 Y Pb Pr IN	Audioeingang (Minibuchse)	
HDMI IN	Unterstützte Formate: 1080/24p, 1080p, 1080i, 720p, 576p, 576i, 480p, 480i Audio: Zwei-Kanal lineare PCM: 32, 44.1, 48 kHz, 16, 20 und 24 bit, Dolby Digital 32, 44,1 und 48 kHz, Max bit Rate 640 kHz PC-Eingang (siehe Seite 32)	
 PC	PC-Eingang (D-sub 15-pin) (siehe Seite 32) G: 0.7 Vp-p, 75 Ohm, kein Sync auf Grün/B: 0.7 Vp-p, 75 Ohm / R: 0.7 Vp-p, 75 Ohm	
 PC	Audioeingang (Minibuchse)	
 AV2	Videoeingang (CINCH)	
 AV2	Audioeingang (CINCH)	
	Eingang Kopfhörerbuchse	
	USB-Anschluss	
	CAM (Zugangskontrollmodul) Slot	
Strom und Sonstiges		
Betriebsspannung	220-240V AC, 50 Hz	
Bildschirmgröße (diagonal gemessen)	19 Zoll / Ca. 47 cm	22 Zoll / Ca. 55 cm
Bildschirmauflösung	1,366 Punkte (horizontal) x 768 Zeilen (vertikal)	
Stromverbrauch	27,0 W	43,0 W

Standby-Stromverbrauch	0,76 W		
Durchschnittliche Jahresenergieverbrauch *1	39 kWh		63 kWh
Abmessungen (B x H x T) (Ca.)	(mit Ständer)	457,3 x 334,5 x 152,6 mm	524,5 x 375,2 x 152,6 mm
	(ohne Ständer)	457,3 x 310,8 x 62,8 mm	524,5 x 352,3 x 66,7 mm
Gewicht: (Ca.)	(mit Ständer)	4,5 Kg	5,1 Kg
	(ohne Ständer)	3,9 Kg	4,5 Kg
Mitgeliefertes Zubehör	Sehen Sie unter "Überprüfen des Zubehörs" nach (Seite 4)		

Änderungen, die dem technischen Fortschritt dienen, bleiben vorbehalten.

*1 4 Stunden täglich und 365 Tage im Jahr.

Referenztable für PC-Eingangssignale für PC und HDMI IN

Signale	Auflösung		Zeilenfrequenz (kHz)	Bildfrequenz (Hz)	Standard
	Horizontal Pixel	Vertikal (Zeile)			
VGA	640	480	31,5	60	VESA
	640	480	37,5	75	VESA
	720	400	31,5	70	VESA
SVGA	800	600	37,9	60	VESA
	800	600	46,9	75	VESA
XGA	1024	768	48,4	60	VESA
	1024	768	56,5	70	VESA
	1024	768	60,0	75	VESA
WXGA	1280	768	47,8	60	VESA
	1280	768	47,4	60	VESA
	1360	768	47,7	60	VESA





- Für die beste Bildqualität ist es empfehlenswert, die in der o.g. Tabelle aufgeführten Signale mit 60 Hz Vertikalfrequenz zu nutzen (in Fettschrift).

Störungsbehebung

Bild

Kein Bild (Bildschirm ist dunkel) und kein Ton

- Überprüfen Sie die Antennen- / Kabelanschlüsse.
- Schließen Sie das Fernsehgerät an die Netzsteckdose an und drücken Sie  seitlich auf das Fernsehgerät.
- Wenn die (Standby-) Anzeige rot aufleuchtet, drücken Sie .

Kein Bild oder Menü von einem über Scart-Buchse angeschlossenen Gerät

- Drücken Sie , um die Liste der angeschlossenen Geräte aufzurufen, und wählen Sie dann den gewünschten Eingang.
- Überprüfen Sie die Verbindung zwischen dem angeschlossenen Gerät und dem Fernsehgerät.

Doppelbilder bzw. Nachbilder treten auf

- Überprüfen Sie die Antennen- / Kabelanschlüsse.
- Überprüfen Sie Aufstellort und Ausrichtung der Antenne.

Auf dem Bildschirm erscheint nur Schnee und Störuschen.

- Überprüfen Sie, ob die Antenne defekt oder abgeknickt ist.
- Überprüfen Sie, ob die Lebensdauer der Antenne (drei bis fünf Jahre im normalen Betrieb, ein bis zwei Jahre in Meeresnähe) abgelaufen ist.

Bildrauschen oder andere Störgeräusche beim Anschauen eines Fernsehkanals

- Führen Sie eine Feinabstimmung für einen besseren Bildempfang durch (Seite 24).

Auf dem Bildschirm sind einige winzige schwarze und/oder helle Punkte zu sehen

- Das Bild auf dem Display besteht aus Pixeln (Bildpunkten). Winzige schwarze Punkte und/oder helle Lichtpunkte (Pixel) auf dem Bildschirm stellen keine Fehlfunktion dar.

Bei Fernsehsendungen fehlen die Farben im Bild.



- Wählen Sie "Werkseinstellungen" (Seite 27).

Beim Anzeigen eines Signals von den Buchsen Y Pb Pr (Komponent) fehlen die Farben oder werden verfälscht angezeigt

- Überprüfen Sie die Verbindung der Buchsen Y Pb Pr (Komponent) und überprüfen Sie, ob jede Buchse fest sitzt.

Ton

Es ist kein Ton zu hören, aber das Bild ist gut

- Drücken Sie  + oder  (Stummschalten).

Kanäle

Der gewünschte Kanal kann nicht ausgewählt werden.

- Schalten Sie zwischen Digital- und Analogmodus um und wählen Sie den gewünschten Digital-oder Analogsender aus.

Bei manchen Sendern erscheint kein Bild

- Es handelt sich um einen verschlüsselten Kanal bzw. einen Pay-TV-Sender. Abonnieren Sie den Pay-TV-Service.
- Der Kanal wird nur für Datenübermittlung genutzt (kein Bild, kein Ton).
- Fragen Sie beim Programmanbieter direkt nach Übertragungsdetails.

Digitalkanäle werden nicht angezeigt

- Fragen Sie einen örtlichen Fachmann, ob in ihrer Gegend digital ausgestrahlte Sender empfangen werden können.
- Besorgen Sie sich eine Antenne mit höherer Verstärkungsleistung.

Allgemeines

Das Fernsehgerät schaltet sich automatisch aus (wechselt in den Standby-Betrieb)

- Prüfen Sie, ob der "Ausschalttimer" (Seite 26) oder der "Sleep Timer" (Seite 26) aktiviert ist.
- Wenn im Fernsehmodus 5 Minuten lang kein Signal empfangen und keine Taste gedrückt wird, schaltet das Fernsehgerät automatisch in den Standby-Betrieb.

Bild- und/oder Tonstörungen

- Halten Sie das Fernsehgerät fern von Quellen elektrischer Störfelder wie beispielsweise Autos, Motorräder, Föhne und optische Geräte.
- Lassen Sie beim Aufstellen angeschlossener Geräte etwas Platz zwischen dem Gerät und dem Fernsehgerät.
- Überprüfen Sie die Antennen- / Kabelanschlüsse.
- Verlegen Sie das Antennen- bzw. Kabelfernsehkabel nicht neben anderen Verbindungskabeln.

Die Fernbedienung funktioniert nicht

- Tauschen Sie die Batterien aus.

Inleiding

Bedankt dat u hebt gekozen voor dit Sony-product. Alvorens de televisie te gebruiken, dient u deze handleiding volledig door te lezen. Bewaar de handleiding voor raadpleging in de toekomst.

Mededeling betreffende de digitale televisiefunctie

- Functies met betrekking tot digitale televisie (**DVB**) werken alleen in landen of gebieden waar DVB-T (MPEG2 en H.264/MPEG4 AVC) digitale aardse signalen worden uitgezonden.
- Alhoewel dit televisietoestel de DVB-T-specificaties volgt, kan compatibiliteit met toekomstige DVB-T digitale aardse uitzendingen niet worden gegarandeerd.
- Bepaalde digitale televisiefuncties zijn wellicht niet beschikbaar in sommige landen/regio's.

De fabrikant van dit product is Sony Corporation, 1-7-1 Konan Minato-ku Tokio, 108-0075 Japan. De geautoriseerde vertegenwoordiger voor EMC en productveiligheid is Sony Deutschland GmbH, Hedelfinger Strasse 61, 70327 Stuttgart, Duitsland. Raadpleeg voor zaken met betrekking tot onderhoud en garantie de adressen in de afzonderlijk bijgeleverde onderhouds- of garantiedocumenten.

Informatie over handelsmerken

DVB is een gedeponeerd handelsmerk van het DVB Project.

HDMI, het HDMI-logo en High-Definition Multimedia Interface zijn handelsmerken of gedeponeerde handelsmerken van HDMI Licensing LLC.

Vervaardigd onder licentie van Dolby Laboratories. Dolby en het dubbele D-symbool zijn handelsmerken van Dolby Laboratories.

"BRAVIA" en BRAVIA zijn handelsmerken van Sony Corporation.

Locatie van het identificatielabel

De labels met het modelnr. en de voedingsklasse (in overeenstemming met de toepasselijke veiligheidsreglementen) bevinden zich op de achterkant van de tv.

HDMITM
HIGH-DEFINITION MULTIMEDIA INTERFACE

DOLBY
DIGITAL PLUS

Inhoudsopgave

Aan de slag	4
Veiligheidsinformatie	7
Voorzorgsmaatregelen	8
Overzicht van de afstandsbediening.....	9
Overzicht van de toetsen en lampjes van de televisie.....	11
Televisie kijken	
Televisie kijken	12
Digitale elektronische programmagids (EPG) DVB	14
De digitale favorietenlijst gebruiken DVB	15
Optionele apparatuur gebruiken	
Optionele apparatuur aansluiten	16
Beelden bekijken van apparatuur die op de televisie is aangesloten.....	18
Foto's/muziek afspelen via USB	18
Controle voor HDMI gebruiken	19
Menu-functies gebruiken	
Navigeren door menu's	20
Menu Instellingen van de televisie	21
Overige informatie	
De accessoires installeren (wandmontagesteun)	30
Specificaties	31
Problemen oplossen	33

Lees alvorens de televisie te gebruiken de paragraaf "Veiligheidsinformatie" (pagina 7). Bewaar deze handleiding zodat u deze in de toekomst kunt raadplegen.

DVB: alleen voor digitale kanalen.

1: Accessoires controleren

Netsnoer (1)

Afstandsbediening RM-ED037 (1)

Tafelstandaard (1)

Batterijen AA-formaat (type R6) (2)

Batterijen in de afstandsbediening plaatsen

Druk op het lipje en haal dit omhoog om klepje te openen.

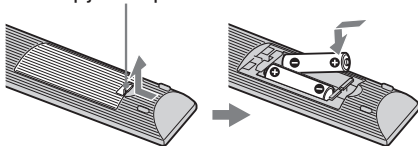

- Let op de + en de - bij het plaatsen van de batterijen.
- Combineer geen verschillende typen batterijen, of oude en nieuwe batterijen.
- Gooi oude batterijen niet gewoon weg, maar lever ze in. In bepaalde regio's kan het verwerken van batterijen aan regels zijn gebonden. Neem hiervoor contact op met de lokale autoriteiten.
- Hanteer de afstandsbediening met zorg. Laat de afstandsbediening niet vallen, ga er niet op staan en mors er geen vloeistof op.
- Plaats de afstandsbediening niet in de buurt van een warmtebron, op een plek in direct zonlicht of in een vochtige ruimte.

2: De standaard bevestigen

Voer de volgende stappen uit om de standaard aan de televisie te bevestigen.

- 1 Open de kartonnen doos en haal de standaard eruit.
- 2 Plaats de televisie op de standaard.

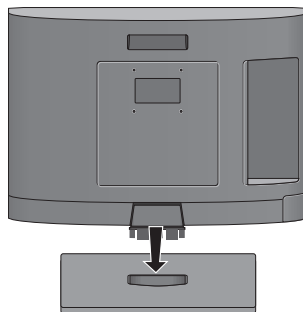

- 3 Bevestig de televisie op de standaard door licht boven op de televisie te duwen.

3: Een antenne/satellietontvanger/dvd-recorder aansluiten

Een antenne aansluiten

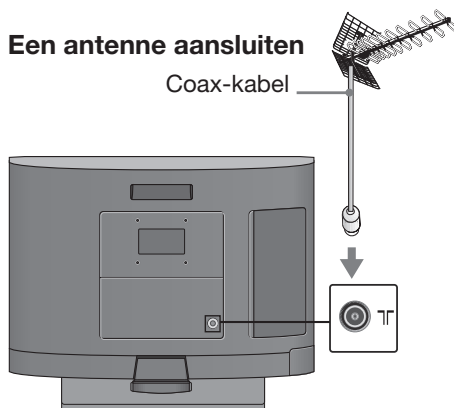

Een satellietontvanger/recorder (b.v. dvd-recorder) met SCART aansluiten

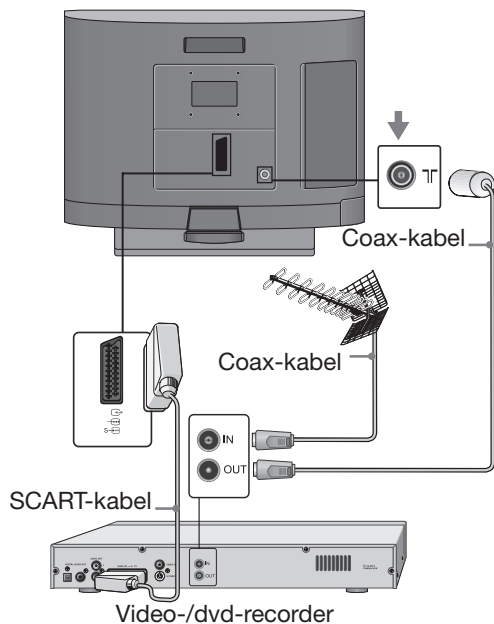

Een satellietontvanger/recorder (b.v. dvd-recorder) met HDMI aansluiten

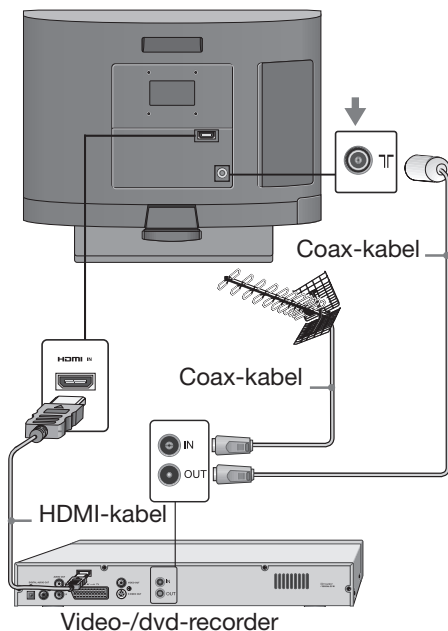

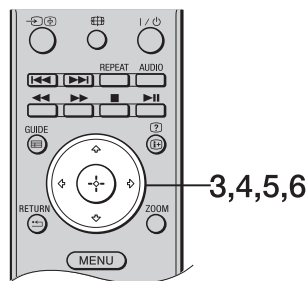
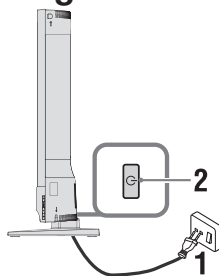

4: Oorspronkelijke instellingen













1 Sluit de televisie aan op de netspanning.

2 Druk op  op de televisie.
De eerste keer dat u de televisie aanzet, verschijnt het menu "Installatiegids" op het scherm.

3 Druk op /  om de taal te selecteren.
De taalselectie wordt op het scherm weergegeven.



4 Druk op /  om "Auto afstelling" te selecteren en druk vervolgens op .

5 Druk op /  om het land te selecteren.
Druk op /  om "Scantype" te selecteren en druk vervolgens op /  om ATV (Analoge TV) en DTV (Digitale TV), DTV of ATV te selecteren.
"Tijdzone" wijzigt automatisch naar gelang de landselectie. Druk op  om de automatische afstelling te starten.

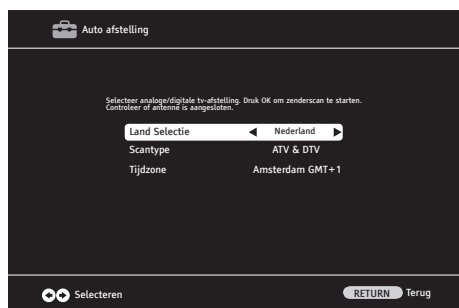

- 
- Automatische afstelling kan enkele minuten in beslag nemen. Dit is afhankelijk van het aantal beschikbare televisiekanalen.
 - De kanalen kunnen ook handmatig worden ingesteld (pagina 24).

- Als de programmatabel op het scherm verschijnt is de afstelling voltooid.

6 Druk op MENU om af te sluiten.

De tafelstandaard van de televisie losmaken



- Druk op de tabs (A) en trek de standaard in de richting van de pijl.
- Verwijder de standaard alleen om het toestel aan de wand te monteren.

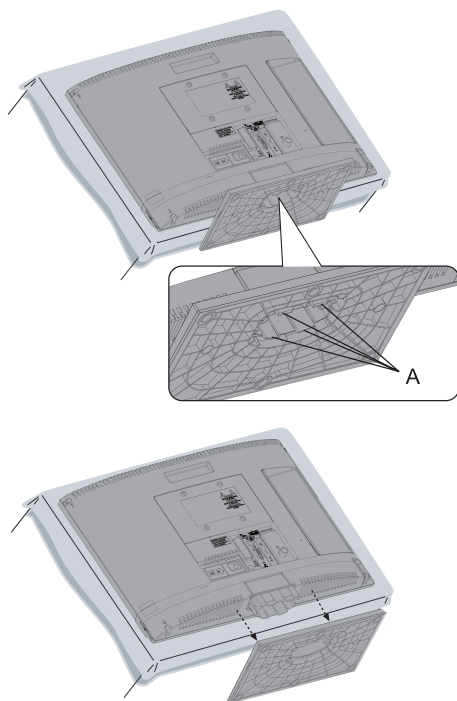

Veiligheidsinformatie

Installatie/configuratie

Installeer en gebruik de televisie volgens de instructies hieronder om het risico op brand, elektrische schok, schade en/of letsel te vermijden.

Installatie

- Het televisietoestel moet in de buurt van een goed toegankelijk stopcontact worden geplaatst.
- Plaats het televisietoestel op een stabiele, vlakke ondergrond.
- Laat wandinstallaties alleen door gekwalificeerd servicepersoneel uitvoeren.

6,5 mm - 10 mm

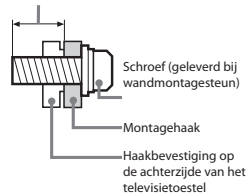

Transport

- Voordat u het televisietoestel transporteert, moet u alle snoeren loskoppelen.
- Als u het televisietoestel in uw armen draagt, moet u het vasthouden zoals rechts wordt getoond. Druk niet tegen het LCD-scherm.
- Wanneer u het televisietoestel vervoert, mag u dit niet blootstellen aan schokken of sterke trillingen.
- Als u het televisietoestel naar de reparateur brengt of vervoert, verpakt u het in de oorspronkelijke doos en verpakkingsmaterialen.

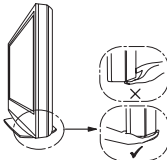

Ventilatie

- Bedek nooit de ventilatie-openingen en steek nooit iets daardoor naar binnen.
- Houd ruimte vrij rond het televisietoestel zoals hierna wordt aangegeven.

Installatie aan de wand

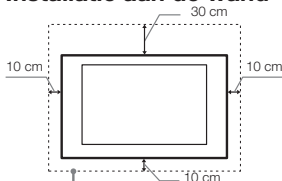

Houd minimaal deze ruimte vrij rond het toestel.

Installatie op de standaard

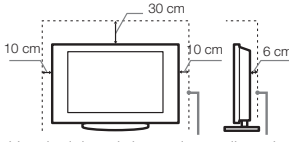

Houd minimaal deze ruimte vrij rond het toestel.

- Voor een goede ventilatie en om ophoping van vuil en stof te voorkomen:
 - Plaat het televisietoestel niet plat op de grond en installeer het niet ondersteboven, achterstevoren of gedraaid.
 - Installeer het televisietoestel niet op een plank, kleed, bed of in een kast.
 - Dek het televisietoestel niet af met zaken als gordijnen of kranten enz.
 - Installeer het televisietoestel niet zoals hierna wordt getoond.

Luchtcirculatie geblokkeerd.

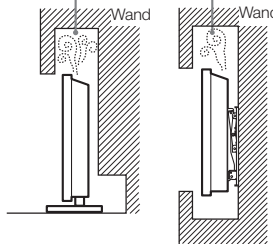

Netsnoer

- Hanteer het netsnoer en het stopcontact als volgt om het risico op brand, elektrische schok of schade en/of letsel te vermijden:
- Gebruik alleen Sony-netsnoeren en geen netsnoeren van andere leveranciers.
 - Steek de stekker volledig in het stopcontact.
 - Gebruik het televisietoestel uitsluitend met een wisselspanning van 220-240 V - 50-60 Hz.
 - Koppel voor alle veiligheid het netsnoer los als u de kabels aansluit en let erop dat u niet over de kabels struikelt.
 - Verwijder het netsnoer uit het stopcontact voordat er werkzaamheden aan het televisietoestel worden uitgevoerd of het wordt verplaatst.
 - Houd het netsnoer uit de buurt van warmtebronnen.
 - Verwijder de stekker uit het stopcontact en reinig deze regelmatig. Indien de stekker wordt bedekt door stof en vocht opneemt, kan de isolatie verslechteren, hetgeen brand kan veroorzaken.

Opmerkingen

- Gebruik het meegeleverde netsnoer niet voor andere apparatuur.
- Zorg dat het netsnoer niet teveel wordt afgeklemd, gebogen of gedraaid. Hierdoor kunnen de draden worden blootgelegd of doorgesneden.
- Pas het netsnoer niet aan.

- Plaats geen zware voorwerpen op het netsnoer.
- Trek nooit aan het netsnoer zelf als dit wordt losgekoppeld.
- Sluit niet te veel apparaten aan op hetzelfde stopcontact.
- Gebruik geen stopcontact waarbij de stekker slecht contact maakt.

Verboden gebruik

Installeer/gebruik het televisietoestel niet op locaties, in omgevingen of situaties die hierna worden weergegeven. Het televisietoestel kan dan slecht gaan functioneren en brand, elektrische schok, schade en/of letsel veroorzaken.

Locatie:

Buiten (in direct zonlicht), aan de kust, op een schip of ander vaartuig, in een voertuig, in medische instellingen, op instabiele locaties, in de buurt van water, regen of rook.

Omgeving:

- Om het uitbreken van brand te voorkomen moeten kaarsen of ander open vuur te allen tijde buiten bereik van dit product worden gehouden.
- Locaties die heet, vochtig of zeer stoffig zijn; waar insecten kunnen binnendringen; waar het toestel kan worden blootgesteld aan mechanische trillingen, in de buurt van brandbare voorwerpen (kaarsen enz.). Stel het televisietoestel niet bloot aan druppels of spetters en plaats geen met vloeistof gevulde voorwerpen, zoals vazen, op het toestel.



Situatie:

Gebruik het toestel niet als u natte handen heeft, als de kast is verwijderd of met bevestigingen die niet worden aangeraden door de fabrikant. Verwijder de stekker van het televisietoestel uit het stopcontact en ontkoppel de antenne tijdens onweer.

Gebroken glas:

- Gooi niets tegen het televisietoestel. Het schermglas kan breken door de impact en ernstig letsel veroorzaken.
- Als het scherm van het televisietoestel barst, mag u het toestel pas aanraken nadat u de stekker uit het stopcontact hebt getrokken. Anders bestaat er gevaar op elektrische schokken.

Wanneer de televisie niet wordt gebruikt

- Als u het televisietoestel een aantal dagen niet gebruikt, dan moet het worden losgekoppeld van de netspanning vanwege milieu- en veiligheidsredenen.
- Als het televisietoestel nog onder spanning staat wanneer het net is uitgeschakeld, trekt u de stekker uit het stopcontact om het televisietoestel volledig uit te schakelen.
- Bepaalde televisietoestellen kunnen over functies beschikken waarvoor het toestel in de stand-by stand moet blijven om correct te werken.

Voor kinderen

- Zorg dat kinderen niet op het televisietoestel klimmen.
- Houd kleine accessoires buiten het bereik van kinderen, zodat deze niet kunnen worden ingeslikt.

In het geval de volgende problemen optreden...

Schakel het televisietoestel uit en verwijder onmiddellijk het netsnoer uit het stopcontact als een van de volgende problemen optreedt.

Vraag uw dealer of Sony-servicecentrum het toestel te laten nakijken door gekwalificeerd servicepersoneel.

In het geval:

- het netsnoer is beschadigd.
- het netsnoer niet goed past.
- het televisietoestel is beschadigd omdat het is gevallen, er tegenaan is geslagen of er iets naar is gegooid.
- een vloeibaar of vast voorwerp door de openingen in de kast terecht is gekomen.

Voorzorgsmaatregelen

Televisie kijken

- Kijk televisie met gedempt licht, omdat televisie kijken in het donker of gedurende een lange periode de ogen extra belast.
- Als u een hoofdtelefoon gebruikt, mag u het volume niet te hoog zetten om gehoorbeschadiging te voorkomen.

LCD-scherm

- Hoewel het LCD-scherm is vervaardigd met precisietechnologie en 99,99% of meer van de pixels werken, kunnen er toch donkere of heldere puntjes (rood, blauw of groen) permanent zichtbaar zijn op het LCD-scherm. Dit is een structureel kenmerk van een LCD-scherm en duidt niet op een defect.
- Druk en kras niet op het scherm en plaats geen voorwerpen op het televisietoestel. Het beeld kan hierdoor vervormen of het LCD-scherm kan beschadigen.
- Als het televisietoestel op een koude plaats wordt gebruikt, kan het beeld vlekkerig of donker zijn. Dit wijst niet op een storing. Dit verschijnsel verdwijnt wanneer de temperatuur stijgt.
- Bij langdurige weergave van stilstaande beelden kunnen spookbeelden optreden.
- Het scherm en de kast worden warm als het televisietoestel wordt gebruikt. Dit duidt niet op een defect.
- Het LCD-scherm bevat een kleine hoeveelheid vloeibare kristallen en kwik. Sommige fluorescentielampen in het televisietoestel bevatten ook kwik. Gooi het toestel weg volgens de geldende lokale wetgeving en voorschriften.

Schermoppervlak/kast van het televisietoestel behandelen en reinigen

Zorg er om veiligheidsredenen voor dat u het netsnoer van het televisietoestel loskoppelt voordat u het reinigt.

Neem de volgende voorzorgsmaatregelen in acht om verkleuring of beschadiging van het materiaal of de coating van het scherm te voorkomen.

- Reinig het schermoppervlak/de kast met een zachte doek om stof te verwijderen. Bevochtig een zachte doek licht met een verdund reinigingsmiddel bij hardnekkige stofvorming.
- Spray geen water of schoonmaakmiddel rechtstreeks op het televisietoestel. Dit kan naar de onderkant van het scherm druppelen of in externe onderdelen en een storing tot gevolg hebben.
- Gebruik geen schuurponsje, alkalisch/schuurohoudend reinigingsmiddel, schuurpoeder of vluchtig oplosmiddel, zoals alcohol, benzeen, thinner of insectenbestrijdingsmiddel. Het gebruik van dergelijke materialen of het langdurig in aanraking komen met rubber- of vinylmaterialen kan beschadiging van het schermoppervlak en het materiaal van de kast tot gevolg hebben.
- Het wordt aanbevolen de ventilatie-openingen regelmatig met de stofzuiger te reinigen om een goede ventilatie te handhaven.
- Als u de hoek van het televisietoestel aanpast, moet u het toestel langzaam verplaatsen om te voorkomen dat het televisietoestel van de standaard schiet.

Optionele apparatuur

- Plaats optionele onderdelen of apparatuur die elektromagnetische straling uitzendt op een afstand van het televisietoestel. Anders kan beeldvervalsing en/of ruis optreden.
- Dit product is getest en in overeenstemming bevonden met de limieten zoals uiteengezet in de EMC-richtlijn voor het gebruik van aansluitkabels die niet langer zijn dan 3 meter.

Batterijen

- Let op de + en de - bij het plaatsen van de batterijen.
- Combineer geen verschillende typen batterijen, of oude en nieuwe batterijen.
- Gooi oude batterijen niet gewoon weg, maar lever ze in. In bepaalde regio's kan het verwerken van batterijen aan regels zijn gebonden. Neem hiervoor contact op met de lokale autoriteiten.
- Hanteer de afstandsbediening met zorg. Laat de afstandsbediening niet vallen, ga er niet op staan en mors er geen vloeistof op.
- Plaats de afstandsbediening niet in de buurt van een warmtebron, op een plek in direct zonlicht of in een vochtige ruimte.

Wegwerpen van het televisietoestel

Verwijdering van oude elektrische en elektronische apparaten (toepasbaar in de Europese Unie en andere Europese landen met gescheiden afvalsystemen)



Het symbool op het product of op de verpakking wijst erop dat dit product niet als huishoudelijk afval mag worden behandeld. Het moet echter naar een plaats worden gebracht waar elektrische en elektronische apparatuur wordt gerecycled. Als u ervoor zorgt dat dit product op de correcte manier wordt verwerkt, voorkomt u voor mens en

milieu negatieve gevolgen die zich zouden kunnen voordoen in geval van verkeerde afvalbehandeling. De recycling van materialen draagt bij tot het vrijwaren van natuurlijke bronnen. Voor meer details in verband met het recyclen van dit product, neemt u contact op met de gemeentelijke instanties, het bedrijf of de dienst belast met de verwijdering van huishoudafval of de winkel waar u het product hebt gekocht.

Verwijdering van oude batterijen (in de Europese Unie en andere Europese landen met gescheiden inzamelingssystemen)



Dit symbool op de batterij of verpakking wijst erop dat de meegeleverde batterij van dit product niet als huishoudelijk afval mag worden behandeld. Op bepaalde batterijen kan dit symbool worden gebruikt in combinatie met een chemisch symbool. De chemische symbolen voor kwik (Hg) of lood (Pb) worden toegevoegd als de batterijen meer dan 0,0005% kwik of 0,004% lood bevatten. Als u ervoor zorgt dat deze batterijen op de correcte manier worden verwerkt, voorkomt u voor mens en milieu negatieve gevolgen die zich zouden kunnen voordoen in geval van verkeerde afvalbehandeling. De recycling van materialen draagt bij tot het vrijwaren van natuurlijke bronnen. Als een product om redenen van veiligheid, prestaties of data-integriteit een permanente verbinding met de batterij vereist, dan mag deze batterij enkel door gekwalificeerd servicepersoneel vervangen worden. Om een gepaste verwerking van de batterij te garanderen, dient u het product aan het eind van zijn levenscyclus in te leveren bij het geëigende inzamelpunt voor de recyclage van elektrisch en elektronisch materiaal. Voor alle andere batterijen verwijzen we u naar het gedeelte over hoe de batterij veilig uit het product te verwijderen. Lever de batterij in bij het geëigende inzamelpunt voor de recyclage van batterijen. Voor meer details in verband met het recyclen van dit product of deze batterij, neemt u contact op met de gemeentelijke instanties, het bedrijf of de dienst belast met de verwijdering van huishoudelijk afval of de winkel waar u het product hebt gekocht.

Overzicht van de afstandsbediening

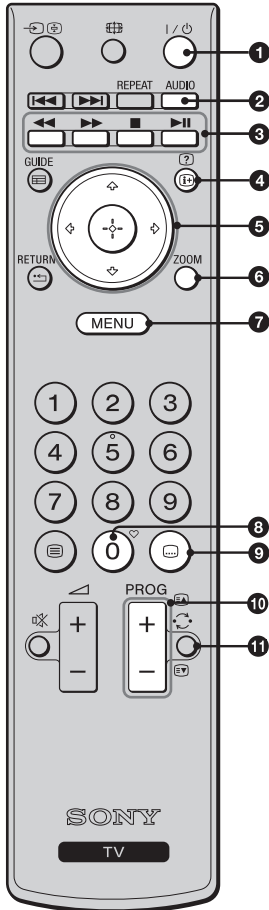

- 1 I/⏻ - TV stand-by**
Hiermee wordt de televisie in- en uitgeschakeld vanuit de stand-by stand.
- 2 AUDIO**
In analoge modus: wijzigt de modus 2-talig (pagina 23).
In digitale modus: wijzigt de audiotaal voor het huidige programma dat u bekijkt (pagina 27)
- 3 Gekleurde toetsen (pagina 13)**
- 4 -Info / Teletekst weergeven**
In digitale modus: geeft kort informatie weer over het programma dat momenteel wordt bekeken en over het volgende programma.
In analoge modus: geeft het huidige kanaalnummer en de datum weer.
In teletekstmodus: geeft verborgen informatie weer (b.v. antwoorden op een vraag) (pagina 13).
- 5**
- 6 ZOOM**
In TV-modus: vergroot het beeld in 3 stappen door de focus op het midden te leggen.
In teletekstmodus: vergroot de teletekstmodus in 2 stappen.
- 7 MENU (pagina 20)**
- 8 - Favorietenlijst**
Geeft de favorietenlijst weer die u heeft opgegeven (pagina 15).
- 9 (Ondertiteling)**
Wijzigt de taal van de ondertitels (pagina 27) (alleen in de digitale modus)
- 10 PROG +/-**
In TV-modus: selecteert het volgende (+) of vorige (-) kanaal.
In teletekstmodus (pagina 13): selecteert de volgende () of vorige () pagina.
- 11 - (Vorige kanaal)**
Hiermee wordt teruggekeerd naar het vorige kanaal dat werd bekeken.

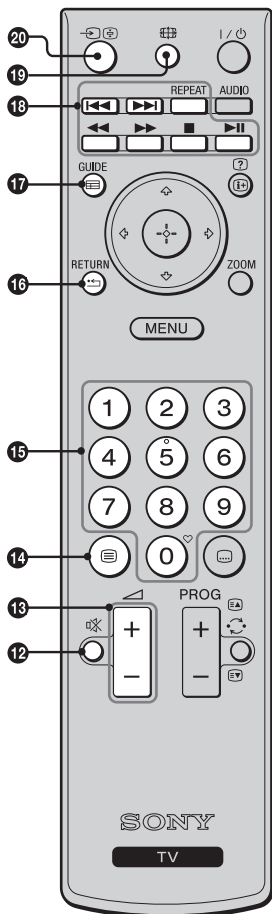

- 12** - **Geluid onderdrukken**
Hiermee wordt het geluid tijdelijk in- of uitgeschakeld.
- 13** - **Volume**
Verhoogt (+) of verlaagt (-) het volume.
- 14** - **Teletekst (pagina 13)**
Indrukken om teletekstinformatie weer te geven (pagina 13).
- 15** **Nummertoeetsen**
In TV-modus: selecteert kanalen. Voor kanaalnummers vanaf 10 drukt u het tweede en derde cijfer na elkaar in.
In teletekstmodus: voert de paginanummers in om de pagina te selecteren.
- 16** **RETURN**
Hiermee keert u terug naar het vorige scherm van een weergegeven menu.
- 17** **GUIDE/A/B**
In digitale modus: EPG (digitale elektronische programmagids) (pagina 14).
- 18** **Knoppen voor optionele apparatuur.**
Bedienen de apparatuur die is aangesloten op de televisie (pagina 18).
- 19** **Beeldformaat**
Selecteert het beeldformaat (pagina 13).
- 20** - **Ingang selecteren/Teletekst vasthouden**
In TV-modus: toont de lijst met bronnen (pagina 18).
In Teletekstmodus: stopt de geselecteerde teletekstpagina.



- Nummer 5, en de toetsen PROG + en AUDIO zijn tastbare toetsen. Gebruik deze toetsen ter referentie bij het bedienen van de televisie.

Overzicht van de toetsen en lampjes van de televisie

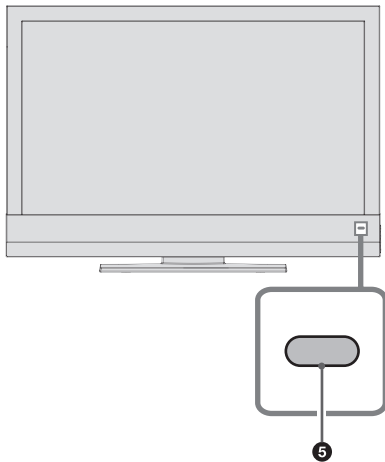
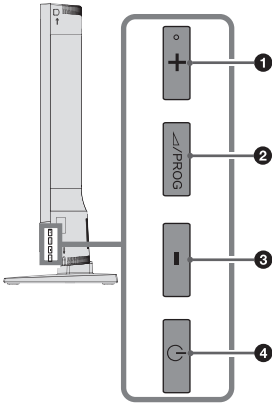

- 1 **▶ + / PROG +**
Verhoogt het volume / selecteert het volgende kanaal.
- 2 **▶ / PROG**
Schakelt tussen de selectieopties volume / kanaal.
- 3 **◀ - / PROG -**
Verlaagt het volume / selecteert het vorige kanaal.
- 4 **⏻ - Power**
Schakelt de televisie in / uit.
Als u de televisie volledig wilt uitschakelen, moet u de stekker uit het stopcontact halen.
- 5 **Power/stand-by lampje en sensor afstandsbediening**
 - Licht op in groen als de televisie is ingeschakeld.
 - Licht op in rood als de televisie in de stand-by stand staat.
 - Ontvangt IR-signalen van de afstandsbediening. Plaats niets voor de sensor omdat dit de functie kan beïnvloeden.



- Zorg ervoor dat de televisie helemaal is uitgeschakeld voordat u de stekker uit het stopcontact haalt. Als de stekker wordt uitgetrokken terwijl de televisie is ingeschakeld kan de televisie gaan storen.

Televisie kijken

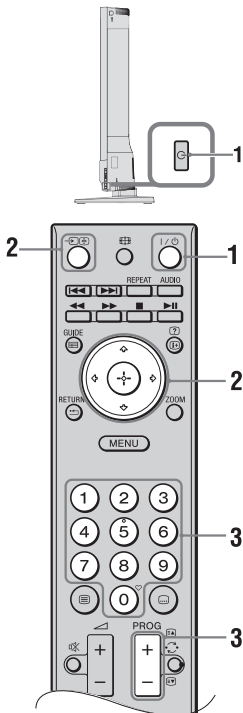

- 1 Druk op op de televisie of op op de afstandsbediening om de televisie uit te schakelen. Het stand-by lampje op het voorpaneel van de televisie gaat van groen naar rood.
- 2 Druk op om over te schakelen naar de digitale of analoge modus. Het menu met ingangsbronnen verschijnt op het scherm.

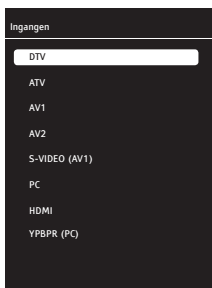

Druk op om DTV te selecteren voor de digitale modus of ATV voor de analoge modus en bevestig met . De televisie schakelt over naar de geselecteerde modus.

- 3 Druk op de nummertoesen of PROG +/- om een televisiekanaal te selecteren.

- Voor kanaalnummers vanaf 10 drukt u het tweede en derde cijfer na elkaar in.
- Zie pagina 14 om een digitaal kanaal te selecteren met de digitale elektronische programmagids (EPG).

In digitale modus



Er verschijnt kort een tekst met informatie. De volgende pictogrammen kunnen worden weergegeven.









- : Radioservice
- : Gecodeerde/abonneeservice
- : Meerdere audiotalen beschikbaar
- : Ondertitels beschikbaar
- : Ondertitels voor doven en slechthorenden beschikbaar
- : Aanbevolen leeftijd voor huidige programma (van 4 tot 18 jaar)

Aanvullende werkingen

Om	Doet u dit
Het volume aan te passen	Druk op + (verhogen)/- (verlagen) toets.
Een kanaal uit de lijst met kanalen te selecteren.	Druk op . Druk op om het gewenste kanaal te selecteren in de lijst en druk vervolgens op .
De favorietenlijst te selecteren.	Druk op . Zie pagina 15 voor meer informatie.

Teletekst activeren

Druk in de analoge modus op . Elke keer dat u op  drukt, wijzigt het scherm cyclisch als volgt: Beeld en teletekst → teletekst → geen teletekst (teletekst afsluiten).

- Druk op de nummertoeetsen of / om een pagina te selecteren.
- Druk op / om een pagina vast te houden.
- Druk op / om verborgen informatie op een pagina weer te geven.
- Als er subpagina's onder een pagina zitten en u niet op autoscrollen wilt wachten, dan drukt u op de toets  voor eerdere pagina's en op de toets  voor volgende pagina's.
- Druk tweemaal op ZOOM om de tekst op de pagina in twee stappen te vergroten; de eerste maal drukt u vergroot de bovenste helft en de tweede maal de onderste helft van de pagina.



- Als er onderaan de teletekstpagina vier gekleurde items verschijnen, is Fastext beschikbaar. Met Fastext kunt u pagina's snel en eenvoudig activeren. Druk op de bijbehorende gekleurde toets om de pagina te activeren.

Het schermformaat handmatig wijzigen

Druk meerdere malen op  om het gewenste schermformaat te selecteren.

Wide

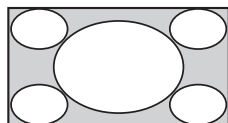

Toont breedbeelduitzendingen (16:9) in de juiste verhoudingen.

14:9*

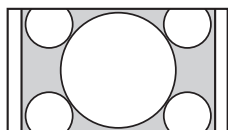

Toont 14:9-uitzendingen in de juiste verhoudingen. Dit heeft tot gevolg dat er zwarte randen te zien zijn op het scherm.

4:3

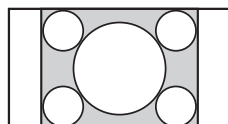

Toont conventionele 4:3-uitzendingen (b.v. geen breedbeeldtelevisie) in de juiste verhoudingen.

LetterBox*

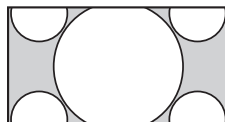

Toont cinemascopische uitzendingen in de juiste verhoudingen.

Ondertiteling*

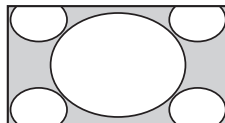

Toont cinemascopische uitzendingen met ondertitels op het scherm.

Panorama*

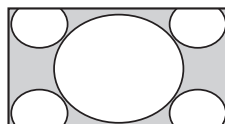

Toont conventionele 4:3-uitzendingen met een itatiebreedbeeldeffect. Het 4:3-beeld wordt uitgerekt zodat dit het scherm vult.

Auto

Wijzigt automatisch de beeldinstelling volgens het uitgezonden signaal.

Overscan: Uit

Als deze modus is geselecteerd, wordt het HD-beeld niet geknipt, maar wordt het weergegeven in het oorspronkelijke formaat.

- * Gedeelten van de onder- en bovenkant van het beeld kunnen worden afgesneden.



- Naar gelang het signaal zijn bepaalde beeldformaten wellicht niet selecteerbaar.
- Het is mogelijk dat sommige tekens en/of letters aan de boven- en onderzijde van het beeld niet zichtbaar zijn in "Panorama".



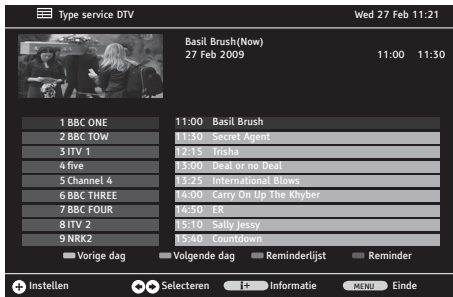

















Digitale elektronische programmagids (EPG) DV3



1 Druk in de digitale modus op  GUIDE.

2 Voer de gewenste handeling uit zoals wordt aangegeven in de volgende tabel of zoals wordt weergegeven op het scherm.

* Deze functie is wellicht niet beschikbaar in bepaalde landen/regio's.

Om	Doet u dit
Een programma te bekijken	Druk op  /  om een programma te selecteren en druk vervolgens op  .
De EPG uit te schakelen	Druk op  GUIDE.
De huidige programma-informatie weer te geven en de informatie voor het programma op de volgende of de vorige dag	<ol style="list-style-type: none"> 1 Druk op / om het kanaal te selecteren waarvan u de programma-informatie wilt weergeven en druk vervolgens op . De programma-informatieregel wordt geactiveerd. 2 Druk op de rode toets om de informatie van de vorige dag weer te geven en op de groene toets om de informatie van de volgende dag weer te geven. 3 Druk op / om de programma-informatietitels te selecteren en druk vervolgens op / voor meer informatie.
Een herinnering voor een programma in te stellen	<ol style="list-style-type: none"> 1 Druk op / om het kanaal te selecteren waarvoor u een herinnering wilt instellen en druk vervolgens op . De programma-informatieregel wordt geactiveerd. 2 Druk op / om de programma-informatietitel te selecteren waarvoor een herinnering wordt ingesteld en druk vervolgens op de blauwe toets. 3 Voer de herinneringsinformatie in en druk op . 4 Druk op RETURN  om het instellen te voltooien.
Een ingestelde herinnering te annuleren	<ol style="list-style-type: none"> 1 Druk in het EPG-menu op de gele toets. 2 Druk op / om de te annuleren herinnering te selecteren. 3 Druk op de rode toets om de herinnering te verwijderen. 4 Druk op RETURN  om het instellen te voltooien.

De digitale favorietenlijst gebruiken DV3

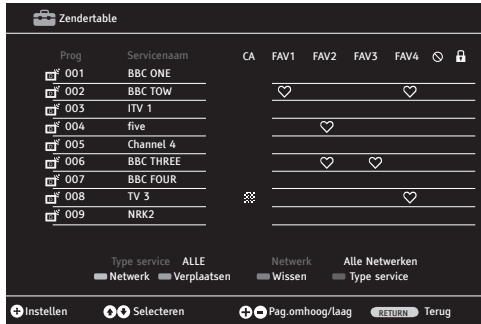

* Deze functie is wellicht niet beschikbaar in bepaalde landen/regio's.

U kunt vier lijsten met voorkeurskanalen instellen.

1 Voer de volgende handelingen uit om de programmatabel te openen. MENU → ⇩ → Instellingen → ⊕ → ⇩ → Zenderkiezer → ⊕ → ⇩ → Zendertabel → ⊕.

2 Voer de gewenste handeling uit zoals wordt aangegeven in de volgende tabel of zoals wordt weergegeven op het scherm.

Om	Doet u dit
Kanalen aan een lijst met favorieten toe te voegen of eruit te verwijderen	<ol style="list-style-type: none"> 1 Druk op ⇩/⇧ om het kanaal te selecteren dat u wilt toevoegen aan de favorietenlijst. 2 Druk op ⇩/⇧ om de favorietenlijst te selecteren waaraan het geselecteerde kanaal wordt toegevoegd en druk vervolgens op ⊕. 3 Het symbool ♥ verschijnt onder de relevante favorietenlijst van het toegevoegde kanaal. 4 Om een kanaal uit de favorietenlijst te verwijderen, selecteert u het relevante kanaal uit de favorietenlijst en drukt u op ⊕. Het symbool ♥ verdwijnt. 5 Druk op RETURN ↵ om het instellen te voltooien.
Een favorietenlijst te selecteren	<ol style="list-style-type: none"> 1 Druk op ♥ om een favorietenlijst te selecteren. 2 Druk in het menu Favorietenlijst op ⇩/⇧ om een van de lijsten van FAV1 tot FAV4 te selecteren en druk vervolgens op ⊕.
Een kanaal te bekijken	<ol style="list-style-type: none"> 1 Open de gewenste favorietenlijst. 2 Druk op ⇩/⇧ om een kanaal te selecteren en druk vervolgens op ⊕.
De Favorietenlijst uit te schakelen	Druk op RETURN ↵.





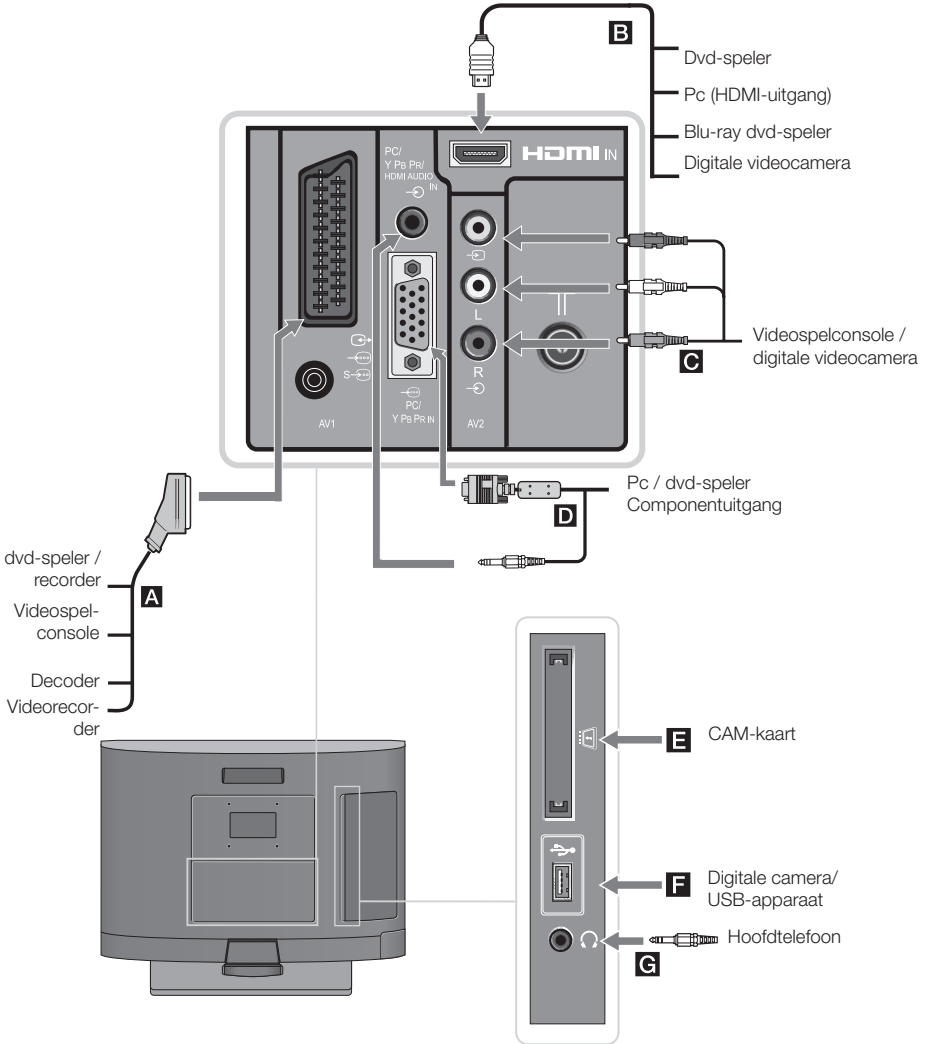

Optionele apparatuur gebruiken

Optionele apparatuur aansluiten

U kunt een breed scala aan extra apparatuur op uw televisie aansluiten. Aansluitkabels worden niet meegeleverd.



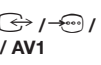

Audio/videoapparatuur aansluiten (volgorde kwaliteit, van hoog naar laag)

Aansluitpunt	Aansluiten met	Beschrijving
B 	HDMI-kabel	<p>Dit is de ingang voor digitale video- en audiosignalen. Als de apparatuur over een DVI-aansluiting beschikt, sluit u de DVI-aansluiting aan op de HDMI-aansluiting via een DVI - HDMI-adapterinterface (niet meegeleverd), en sluit u de audio uit-aansluiting van de apparatuur aan op de PC/Y Pb Pr/HDMI Audio IN-aansluiting.</p> <p></p> <ul style="list-style-type: none"> De HDMI/ingang ondersteunt alleen de volgende video-ingangen: 480i, 480p, 576i, 576p, 720p, 1080i, 1080p, 1080/24p Gebruik alleen een echte HDMI-kabel met het HDMI-logo. Wij raden aan een Sony HDMI-kabel te gebruiken (type high-speed).
D 	VGA - Y Pb Pr-kabel, audiokabel Pc-kabel met ferriet, audiokabel	<p>Sluit uw apparatuur met een VGA-Y Pb Pr-adapterkabel (niet meegeleverd) aan en sluit de audio uit-aansluiting aan op de PC/Y Pb Pr/HDMI Audio IN-aansluiting. Het wordt aanbevolen een pc-kabel met ferriet te gebruiken, zoals de "Connector, D-sub 15" (ref. 1-793-504-11, verkrijgbaar bij het Sony-servicecentrum) of een gelijksoortige kabel.</p> <p></p> <ul style="list-style-type: none"> De Y Pb Pr-ingang ondersteunt alleen de volgende video-ingangen: 480i, 480p, 576i, 576p, 720p, 1080i, 1080p.
A 	SCART-kabel	<p>U kunt een decoder aansluiten. Als u een decoder aansluit worden gecodeerde uitzendingsignalen naar de decoder verzonden waar deze worden gedecodeerd en naar de televisie worden verzonden.</p> <p></p> <ul style="list-style-type: none"> U kunt een recorder (b.v. dvd-recorder) rechtstreeks op de televisie aansluiten.
C 	Composiet-videokabel	

Draagbare apparatuur aansluiten

Aansluitpunt	Aansluiten met	Beschrijving
F 	USB-kabel	U kunt genieten van foto/muziekbestanden die op een digitale fotocamera of videocamera van Sony zijn opgeslagen door middel van een USB-kabel of een USB-opslagmedium op uw televisie (pagina 18).

Andere apparatuur aansluiten



Aansluitpunt	Aansluiten met	Beschrijving
E  (Conditional Access Module)	CAM-Module	<p>Hiermee kunt u betaalde televisiediensten activeren. Raadpleeg de gebruiksaanwijzing die bij uw CAM-module geleverd is voor meer informatie. Om de CAM-module te gebruiken schakelt u de televisie uit en plaatst u de CAM-module in de gleuf.</p> <p></p> <ul style="list-style-type: none"> CAM wordt niet in alle landen/regio's ondersteund. Doe navraag bij uw dealer.
G  Hoofdtelefoon	Hoofdtelefoon	U kunt met een hoofdtelefoon uw televisie beluisteren.

Optionele apparatuur gebruiken

Beelden bekijken van apparatuur die op de televisie is aangesloten

Schakel de aangesloten apparatuur in en voer de volgende handelingen uit.

1 Druk op  om het menu "Signaalbron" weer te geven.

2 Druk op  om de signaalbron van uw apparatuur te selecteren en druk op  om te bevestigen.



A AV1 Schakelt naar de apparatuur die is aangesloten op de AV1-ingang.

A S-VIDEO (AV1) Schakelt naar de apparatuur die is aangesloten via de AV1-ingang.

B HDMI Schakelt naar de apparatuur die is aangesloten op de HDMI-ingang.

C AV2 Schakelt naar de apparatuur die is aangesloten op de AV2-ingang.

D YPBPR (PC) Schakelt naar de apparatuur die is aangesloten op de component-ingang van de pc.

D PC Schakelt naar de pc die is aangesloten op de pc-ingang.

Apparatuur die is aangesloten op de scartaansluiting via een volledig aangesloten 21-pins scartkabel

Start het afspelen op de aangesloten apparatuur. Het beeld van de aangesloten apparatuur verschijnt op het scherm.

Een automatisch aangesloten videorecorder



Druk in de analoge modus op **PROG +/-** of de nummertoeetsen om het videokanaal te selecteren.

Foto's/muziek afspelen via USB

U kunt genieten van foto/muziekbestanden die op een digitale fotocamera of videocamera van Sony zijn opgeslagen door middel van een USB-kabel of een USB-opslagmedium op uw televisie.

1 Sluit een USB-apparaat aan op de USB-aansluiting op de televisie.



2 Druk op MENU.

3 Druk op  om Foto of Muziek te selecteren en druk op  om te bevestigen. Het bestand of de maplijst verschijnt op het scherm.

4 Druk op  om een bestand of map te selecteren en druk op  om te bevestigen.

Druk op de rode toets om alle bestanden te selecteren.

Druk op de groene toets om alle geselecteerde bestanden te deselecteren.

Als u een map, bestand selecteert, drukt u op  om het bestand te markeren en vervolgens op de (blauwe) toets .

Het afspelen start.

Als u meerdere foto- of muziekbestanden uit de map wilt afspelen, drukt u op  om ze te markeren.



- Let op het volgende indien de televisie de gegevens op het USB-apparaat wil activeren:
 - Schakel de televisie of het aangesloten USB-apparaat niet uit.
 - Ontkoppel de USB-kabel niet.
 - Verwijder het USB-apparaat niet.
- De gegevens op het USB-apparaat kunnen beschadigd raken.
- Sony is niet aansprakelijk voor enige schade aan, of verliezen van, gegevens op het opslagmedium tengevolge van een slechte werking van enige aangesloten apparatuur of de televisie.
- USB-afspelen wordt ondersteund voor de volgende fotobestandsformaten:
 - JPEG (DCF- of Exif-compatibele JPEG-bestanden met de extensie ".jpg").
- USB-afspelen wordt ondersteund voor de volgende muziekbestandsformaten:
 - MP3 (bestanden met de extensie ".mp3" zonder auteursrecht).
- De bestandsnaam en mapnaam ondersteunen alleen Engels.
- Als u een digitale fotocamera van Sony aansluit, zet dan de USB-verbindingsmodus van de camera op "Auto" of "Massaopslag".
Raadpleeg voor meer informatie over de USB-verbindingsmodus

de instructies die bij uw digitale camera zijn geleverd.

- Raadpleeg de volgende website voor de meest recente informatie over compatibele USB-apparaten.
<http://support.sony-europe.com/TV/compatibility/>



Een foto bekijken



- Diavoorstelling



U kunt een diavoorstelling maken door meerdere foto's te selecteren. Elke foto blijft op het scherm zichtbaar gedurende de ingestelde tijd waarna de volgende foto wordt weergegeven.

1 Een foto selecteren.

U kunt foto's selecteren op het aangesloten USB-apparaat of uit een vooraf gedefinieerde map met foto's. Zie pagina 18 voor meer informatie over het selecteren van foto's.

2 Terwijl de geselecteerde foto wordt weergegeven, drukt u op MENU en vervolgens op  om  (Instellingen) te selecteren en vervolgens op  om te bevestigen.

3 Druk op  om  (Usb Setup) te selecteren en druk vervolgens op  om te bevestigen.

4 Druk op  om Slide Show Interval te selecteren en vervolgens op  om de instelling 3, 5 of 10 seconden te selecteren. Elke foto blijft op het scherm zichtbaar gedurende de ingestelde tijd waarna de volgende foto wordt weergegeven.

5 Druk meerdere malen op MENU om het menu af te sluiten.

- In/uitzoomen op de foto

Met deze functie kunt u foto's in- of uitzoomen.

1 Druk op ZOOM terwijl de huidige foto wordt gepauzeerd of afgespeeld.



- Druk meerdere malen op ZOOM. De foto wordt eerst ingezoomd en vervolgens uitgezoomd.

- Een foto roteren

Met deze functie kunt u de foto's 90° roteren.

1 Druk op  om een foto 90° te roteren terwijl deze wordt weergegeven.

Controle voor HDMI gebruiken

Met de functie Controle voor HDMI kunnen apparaten elkaar besturen via de HDMI CEC (Consumer Electronics Control)-functie van HDMI. U kunt Sony HDMI-compatibele apparatuur zoals een televisie en een dvd-recorder op elkaar aansluiten met een harddisk en audiosysteem via HDMI-kabels zodat ze elkaar kunnen besturen. Zorg ervoor dat de compatibele apparatuur goed is aangesloten om de functie Controle voor HDMI te gebruiken.

Apparaat aansluiten die compatibel is met Controle voor HDMI

Sluit de compatibele apparatuur via een HDMI-kabel aan op de televisie. Zie pagina 17 voor meer informatie.

Instellingen voor Controle voor HDMI uitvoeren

Controle voor HDMI dient zowel aan de zijde van de televisie als aan de zijde van de aangesloten apparatuur te zijn ingesteld. Zie HDMI-instellingen (pagina 28) voor instellingen op de televisie. Raadpleeg de instructiehandleiding voor gedetailleerde instellingen van de aangesloten apparatuur.

Funcies van Controle voor HDMI

- Schakelt de aangesloten apparatuur samen met de televisie uit.
- Activeert automatisch de invoer van de apparatuur wanneer de apparatuur wordt ingeschakeld.

Menu-functies gebruiken

Navigeren door menu's

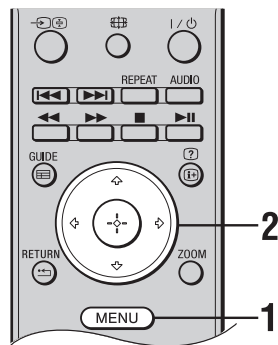

Met MENU kunt u verscheidene handige functies van deze televisie activeren en ervan genieten. U kunt op een eenvoudige manier kanalen selecteren en de instellingen voor uw televisie wijzigen.

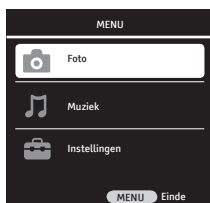

1 Druk op MENU om het menu weer te geven.



2 Druk op \updownarrow om een optie te selecteren en druk vervolgens op \oplus .

Symbool voor de optie	Beschrijving
 Foto	U kunt fotobestanden activeren die zijn opgeslagen op USB-apparatuur (pagina 18).
 Muziek	U kunt muziekbestanden activeren die zijn opgeslagen op USB-apparatuur (pagina 18).
 Instellingen	U kunt geavanceerde instellingen aanpassen (pagina 21).

3 Volg de instructies op het scherm.

4 Druk op MENU om af te sluiten.



- De opties die u kunt aanpassen, variëren afhankelijk van de situatie.

Menu Instellingen van de televisie

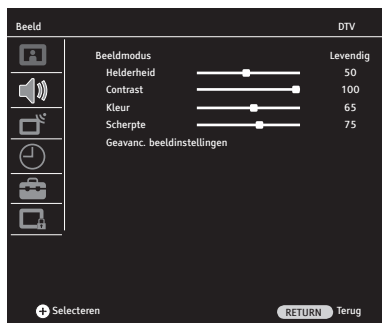

Voer de volgende handelingen uit om het menu Instellingen van de televisie te openen.

- 1 Druk op MENU.
- 2 Druk op \uparrow/\downarrow om  (Instellingen) te selecteren en druk vervolgens op \oplus om te bevestigen.
- 3 Druk op \uparrow/\downarrow om menu-opties te selecteren en druk vervolgens op \oplus om te bevestigen. Druk op MENU om af te sluiten.

Beeld

Beeldmodus	Hiermee selecteert u de beeldmodus.
Levendig	Voor een beter beeldcontrast en -scherpte.
Natuurlijk	Biedt optimale beeldkwaliteit door het beeldcontrast te verhogen.
Cinema	Voor het bekijken van op film gebaseerde inhoud. Uiterst geschikte optie voor weergave in een theaterachtige omgeving.
Sport	Biedt optimale beeldkwaliteit voor het bekijken van sportprogramma's.
Gebruiker	Hiermee kunt u uw eigen beeldinstellingen opslaan.
Helderheid	Hiermee wordt het beeld helderder of donkerder.
Contrast	Hiermee wordt het beeldcontrast verhoogd of verlaagd.
Kleur	Hiermee wordt de kleurintensiteit verhoogd of verlaagd.
Scherpte	Hiermee wordt het beeld scherper of zachter.
Geavanc. beeldinstellingen	Hiermee worden de geavanceerde beeldinstellingen aangepast.
Kleurtemperatuur	Hiermee wordt de witheid van het beeld ingesteld.
Koud	geeft witte kleuren een blauwe tint.
Warm	geeft witte kleuren een rode tint.
Normaal	geeft witte kleuren een neutrale tint.

DNR	Hiermee onderdrukt u de beeldruis (sneeuw).	
	Laag / Middel / Hoog	Past het effect van de ruisreductie aan.
	Uit	Schakelt Ruisreductie uit.
Mpeg NR	Onderdrukt de beeldruis in een met MPEG gecomprimeerde video. Deze functie wordt geactiveerd als er een dvd of digitale uitzending wordt bekeken.	
	Laag / Middel / Hoog	Past het effect van de MPEG-Ruisreductie aan.
	Uit	Schakelt MPEG-Ruisreductie uit.
Levendige Kleur	Maakt kleuren levendiger.	
	Laag / Middel / Hoog	Past het effect van de levendige kleur aan.
	Uit	Schakelt de functie Levendige kleur uit.
Perfect Helder	Hiermee wordt het zwartniveau van het beeld automatisch aangepast naar aanleiding van de huidige scène.	
	Laag / Middel / Hoog	Past het effect van Perfect Helder aan.
	Uit	Schakelt de functie Perfect Helder uit.
Dynam. Contrast	Zendt een helderder of donkerder beeld naar het scherm naar aanleiding van het helderheidsniveau van het beeld en creëert een breder contrasteffect.	
	Laag / Middel / Hoog	Past het effect van het dynamische contrast aan.
	Uit	Schakelt de functie Dynam. contrast uit.
Dynamisch Backlight	Hiermee wordt de sterkte van het backlight automatisch aangepast naar aanleiding van de gemiddelde helderheid van het beeld.	
	AUTO / Dag / Nacht	Past het effect van het dynamische backlight aan.
	Uit	Schakelt de functie Dynamisch Backlight uit.
Verlichting	Hiermee wordt de sterkte van het licht aangepast dat wordt gereflecteerd op het LCD-paneel.	
	 <ul style="list-style-type: none"> • Indien een van de opties "Auto", "Dag" of "Nacht" is geselecteerd voor "Dynamisch Backlight", dan wordt de functie Verlichting grijs weergegeven en kan deze niet worden geactiveerd. 	



Geluid

Volume	Druk op \leftarrow/\rightarrow om het volume aan te passen.
Balance	Hiermee wordt de geluidsbalans tussen de rechter- en de linkerspeakers aangepast.
Auto volume	De volumeniveaus van de uitzenders verschilt van elkaar. Dit kan resulteren in volumeverschillen tussen de kanalen. Indien deze functie is ingesteld op "Aan", dan wordt het volumeniveau gehandhaafd als u van kanaal wijzigt.
Geluidstype	Hiermee wordt het geluid van de speakers aangepast voor een stereo- of tweekanalige uitzending.
	Stereo Voor stereo-uitzendingen.
	Dual I / II Selecteer voor tweekanalige uitzendingen "Dual I" voor geluidskanaal 1, "Dual II" voor geluidskanaal 2.
Surround	Hiermee wordt diepte gegeven aan het geluid van het programma dat u bekijkt.
Modus	Hiermee wordt het geluidseffect aangepast naargelang de functies van het programma dat u bekijkt.
	Muziek Zorgt voor geluidseffecten waarbij u zich in een concertzaal waant.
	Heldere stem Zorgt voor effecten die de nadruk leggen op conversatiegeluiden.
	Vlak Levert duidelijkere details en een verbeterde scherpte en geluid.
Hoofdtelefoon	Past het volume van een hoofdtelefoon aan die is aangesloten op de televisie.
Audiobeschrijving	Geeft een audiobeschrijving (vertelling) van visuele informatie als de aardse digitale uitzending beschikt over een audiobeschrijvingsfunctie.  <ul style="list-style-type: none">• De optie "Audiobeschrijving" is alleen actief bij digitale uitzendingen.



Auto afstelling

Hiermee stemt u alle beschikbare kanalen af.

U kunt de televisie opnieuw programmeren na een verhuizing of nieuwe kanalen zoeken.

Volg de instructies op het scherm om uw televisie te programmeren.

Manueel digitaal afstemmen

Hiermee programmeert en slaat u alle digitale kanalen handmatig op.

1 Druk op de nummertoetsen of \leftarrow/\rightarrow om het kanaalnummer te selecteren dat u wilt afstemmen.

2 Als de televisie beschikbare kanalen vindt, worden de kanaalnamen weergegeven in het onderste gedeelte van het menu en worden de kanalen opgeslagen.

3 Druk op MENU om het instellen te voltooien.

Herhaal de bovenstaande procedure om aanvullende kanalen te programmeren.

Manueel analoog afstemmen

Hiermee programmeert en slaat u alle analoge kanalen handmatig op.

System / Kanaalinvoer / Zoeken / Programma nee

1 Druk op \uparrow/\downarrow om "Programma nee" te selecteren en druk vervolgens op \leftarrow/\rightarrow of nummertoetsen om het programmanummer te selecteren waaronder het afgestemde kanaal wordt opgeslagen.

2 Druk op \uparrow/\downarrow om "System" te selecteren en druk vervolgens op \leftarrow/\rightarrow om uw selectie te maken.

BG: voor West-Europese landen/regio's

I: voor Engeland

DK: voor Oost-Europese landen/regio's

L: voor Frankrijk

3 Druk op \uparrow/\downarrow om "Kanaalinvoer" te selecteren en druk vervolgens op \oplus om "S" (voor kabelkanalen) of "C" (voor aardse kanalen) te selecteren.

4 Stem de kanalen als volgt af:

Als u het kanaalnummer (frequentie) niet weet

Druk op \uparrow/\downarrow om "Zoeken" te selecteren en druk vervolgens op \leftarrow/\rightarrow . Het zoeken wordt gestart. Zodra een kanaal is gevonden, stopt het zoeken. Druk op \leftarrow/\rightarrow om het zoeken te vervolgen.

Als u het kanaalnummer (frequentie) wel weet

Druk op \uparrow/\downarrow om "Kanaalinvoer" te selecteren en druk vervolgens de nummertoetsen om het kanaalnummer in te voeren van de zender die u wilt afstemmen.

5 Druk op \uparrow/\downarrow om "Bevestigen" te selecteren en druk op \oplus .









Wijzigingen worden opgeslagen.

Herhaal de bovenstaande procedure om meer kanalen handmatig te programmeren.

Fijninstelling

Hiermee kunt u de fijninstelling van het geselecteerde kanaal handmatig aanpassen om zo nodig de beeldkwaliteit te verbeteren.

U kunt fijninstellen tussen -32 en +32.

Overslaan	Hiermee slaat u ongebruikte analoge kanalen over als u op PROG +/- drukt om kanalen te selecteren. Om een kanaal te selecteren dat is ingesteld om te worden overgeslagen, drukt u op de nummertoeetsen om het overeenstemmende kanaalnummer in te voeren.
Bevestigen	Hiermee bevestigt u de wijzigingen die u heeft uitgevoerd in het menu Manueel analoog afstemmen.
Zendertabel	U kunt de kanalen die u op uw televisie heeft afgestemd indelen naar gelang uw persoonlijke voorkeuren, kanalen verwijderen, kanalen vergrendelen of de analoge kanalen hernoemen.
Type service	<p>Druk meerdere malen op de blauwe toets om het servicetype te selecteren. Het door u geselecteerde servicetype verschijnt in het menu.</p> <p>ALLE: alle kanalen worden weergegeven. DTV: alleen digitale kanalen worden weergegeven. ATV: alleen analoge kanalen worden weergegeven. RADIO: alleen radiokanalen worden weergegeven. DATA: alleen datakanalen worden weergegeven.</p> <p>Het menu Zendertabel geeft alleen de kanalen weer die in overeenstemming zijn met het geselecteerde servicetype.</p>
Verplaatsen	<p>Verplaatst de positie van een opgeslagen kanaal.</p> <ol style="list-style-type: none"> 1 Druk op  om het kanaal te selecteren dat u wilt verplaatsen. 2 Druk op de groene toets. 3 Druk op de nummertoeetsen om de nieuwe positie in te voeren en druk op . <p>Het kanaal wordt naar de nieuwe positie verplaatst.</p> <ol style="list-style-type: none"> 4 Druk op RETURN  om het instellen te voltooien.
Verwijderen	<p>Verwijdert een opgeslagen kanaal.</p> <ol style="list-style-type: none"> 1 Druk op  om het kanaal te selecteren dat u wilt verwijderen. 2 Druk op de gele toets. 3 Druk op groen om het geselecteerde kanaal te verwijderen. 4 Druk op rood om de volledige lijst met kanalen te verwijderen. 5 Druk op RETURN  om het instellen te voltooien.
Naam	<p>Hiermee wijst u een naam toe aan een analoog kanaal; de naam mag uit maximaal 8 letters of nummers bestaan.</p> <ol style="list-style-type: none"> 1 Druk op  om het analoge kanaal te selecteren waaraan u een naam wilt toewijzen. 2 Druk op de rode toets. 3 De eerste letter wordt gemarkeerd in een vierkantje. Druk op  om de gewenste letter, nummer of teken te selecteren. 4 Druk op  om naar de vorige/volgende letter te gaan. Herhaal de bovenstaande procedure om een naam toe te wijzen aan andere analoge kanalen. 5 Druk op (+) en vervolgens op RETURN  om het instellen te voltooien.

Overslaan	<p>Ongebruikte digitale kanalen worden overgeslagen als u op PROG +/- drukt om kanalen te selecteren. Om een kanaal te selecteren dat is ingesteld om te worden overgeslagen, drukt u op de nummertoetsen om het overeenstemmende kanaalnummer in te voeren.</p> <ol style="list-style-type: none"> 1 Druk op om het kanaal te selecteren dat u wilt overslaan. 2 Druk op om te selecteren en druk vervolgens op . 3 Het symbool verschijnt naast de naam van het kanaal dat moet worden overgeslagen.
------------------	--

Signaalinformatie	Levert informatie over Kanaalinvoer, Netwerk, Modulatie, signaalkwaliteit en signaalsterkte (alleen in digitale modus).
CA-module	Hiermee kunt u de instellingen uitvoeren voor de CA-module die u in uw televisie kunt plaatsen. Als een CI-module is geplaatst voor een kanaal met een gecodeerde uitzending in CI-standaarden, dan wordt een submenu geopend waarmee u de informatie-updates van de module kunt uitvoeren.



Pc Setup (voor PC-ingang)

Beeldformaat	Met deze functie worden de meest geschikte geometrische instellingen geconfigureerd volgens de invoermodus.
H. positie	Verplaatst het scherm naar links of rechts.
V. positie	Beweegt het scherm omhoog of omlaag.
Grootte	Dit is de pixelklokfrequentie. Het beeld kan worden verkleind of vergroot door de gewenste waarde te selecteren.
Fase	Met gebruik van kunnen de kleuren en vormen exact worden gecombineerd op het PC-beeld.
Modus auto. beeldinstell.	Past automatisch de weergavepositie en de fase van het beeld aan in de pc-modus.



Timer























Klok	Hiermee kunt u de klok handmatig instellen. Als de televisie digitale kanalen ontvangt kunt u de klok niet handmatig instellen omdat de tijdcode dan automatisch wordt verkregen via het uitzendingsignaal.
Timer Uit	De televisie schakelt automatisch over op de stand-by stand op de opgegeven tijdstippen en data.
Herhalen / Uur / Minuut	<ol style="list-style-type: none"> 1 Druk op om "Herhalen" te selecteren en druk vervolgens op om het herhalingsinterval te selecteren. 2 Druk op om "Uur" te selecteren en druk vervolgens op om de uurwaarde in te voeren. 3 Druk op om "Minuut" te selecteren en druk vervolgens op om de minuutwaarde in te voeren.

4 Druk op RETURN  om het instellen te voltooien.

Timer Aan

De televisie schakelt automatisch in op de opgegeven tijdstippen en data.

Activeren / Uur / Minuut / Volume / Modus / Programma

- 1 Druk op / om "Activeren" te selecteren en druk vervolgens op / om het herhalingsinterval te selecteren.
- 2 Druk op / om "Uur" te selecteren en druk vervolgens op / om de uurwaarde in te voeren.
- 3 Druk op / om "Minuut" te selecteren en druk vervolgens op / om de minuutwaarde in te voeren.
- 4 Druk op / om "Volume" te selecteren en druk vervolgens op / om het volume te selecteren waarbij u wilt dat de televisie inschakelt.
- 5 Druk op / om "Modus" te selecteren en druk vervolgens op / om de modus te selecteren waarbij u de televisie wilt laten inschakelen.
- 6 Als de modus is ingesteld op DTV, ATV of Radio drukt u vervolgens op / om het programmanummer te selecteren waarbij u de televisie wilt laten inschakelen onder de optie "Programma".
- 7 Druk op RETURN  om het instellen te voltooien.

Slaaptimer

Hiermee wordt de televisie automatisch in de stand-by stand gezet nadat de ingestelde tijd, die kan worden ingesteld tussen 10 en 240 minuten, is verstreken.

Auto Slaaptimer

Als deze functie is ingesteld op "Aan" schakelt de televisie na 5 minuten naar de stand-by modus als er geen signaal van een bron wordt ontvangen.

Tijdzone

Hiermee kunt u handmatig de tijdzone selecteren waarin u zich bevindt, als deze niet dezelfde is als de standaardtijdzone voor uw land/regio.



Opties

Taalinstellingen

Hiermee kunt u alle tijdstellingen uitvoeren.

Taalinstellingen

Hiermee selecteert u de taal waarin de menu's worden weergegeven.

Audiotaal



Hiermee selecteert u de taal die voor een programma wordt gebruikt. Bepaalde digitale kanalen zenden verschillende audiotalen uit voor een programma.

Taal Ondertiteling

Hiermee kunt u de taal van de ondertiteling selecteren.

Slechthorenden

Als "Slechthorenden" is geselecteerd, worden visuele hulpmiddelen weergegeven bij de ondertitels (als de uitzender visuele hulpmiddelen ondersteunt).

Standaard opnieuw instellen	<p>Hiermee kunt u alle instellingen terugzetten op de fabrieksinstellingen; de Installatiegids wordt weergegeven.</p> <p></p> <ul style="list-style-type: none"> • Schakel de televisie niet uit, verwijder de stekker niet uit het stopcontact en druk niet op een toets tijdens het herstellen van de fabrieksinstellingen (ongeveer 30 seconden). • Favorietenlijst, land/regio, taal en alle instellingen voor de automatisch geprogrammeerde kanalen worden terug gezet op de fabrieksinstellingen.
Land	<p>De optie "Land" wordt grijs weergegeven en kan niet worden aangepast. Het land dat is geselecteerd tijdens de eerste maal opstarten wordt automatisch weergegeven in het menu.</p>
Spelmodus	<p>De Spelmodus is alleen actief voor de bronnen PC, HDMI, YPBPR. Als de Spelmodus is ingesteld op "Aan" voor deze bronnen, dan schakelt het beeldmenu automatisch over naar de Spelmodus. In deze modus kunt u enkel de instellingen voor de kleurtemperatuur en het tegenlicht aanpassen. De Spelmodus biedt een aanzienlijke verbetering van de beeldkwaliteit voor spelconsoles en voor het weergeven van tekstbestanden als de televisie wordt gebruikt als monitor. Wij raden aan deze modus op "Uit" te zetten als u een film via een van bovenstaande bronnen wilt bekijken.</p>
Software update	<p>Hiermee kan de televisie software-updates ontvangen (als deze worden uitgezonden) via uw huidige antenne/kabelaansluiting. Het wordt aanbevolen deze instelling altijd op "Aan" te houden.</p> <p></p> <ul style="list-style-type: none"> • De optie Software update verschijnt in de analoge modus niet in het menu.
RF software-update	<p>Hiermee kan de televisie software-updates ontvangen (als deze worden uitgezonden) via handmatige softwarescan als de functie Software update op "Uit" staat.</p>
USB software-update	<p>Hiermee kunt u een software-update uitvoeren via USB-invoer.</p>
HDMI-instellingen	<p>Via deze functie kan de televisie communiceren met apparatuur die is aangesloten op de HDMI-aansluiting via Controle voor HDMI.</p> <p></p> <ul style="list-style-type: none"> • Dit menu verschijnt onder het menu "Voorkeur" als de ingangsbron wordt ingesteld op HDMI.
Controle voor HDMI	<p>Met HDMI kan de televisie worden ingesteld om te communiceren met "Controle voor HDMI"-compatibele apparatuur. Indien ingesteld op "Aan", kunnen de volgende menubewerkingen worden uitgevoerd.</p>
Auto apparatuur uit	<p>Indien ingesteld op "Aan", wordt de met "Controle voor HDMI"-compatibele apparatuur en de televisie uitgeschakeld.</p>
Auto tv aan	<p>Indien ingesteld op "Aan", wordt de televisie en de met "Controle voor HDMI"-compatibele apparatuur ingeschakeld.</p>

Update apparatuurlijst

Hiermee wordt de "HDMI-apparatuurlijst" gemaakt of geüpdatet. Maximaal 11 met "Controle voor HDMI"-compatibele apparaten kunnen op elkaar worden aangesloten. Maximaal 5 apparaten kunnen op een enkele aansluiting worden aangesloten. U kunt de "HDMI-apparatuurlijst" updaten en de aansluitingen of instellingen van de met "Controle voor HDMI"-compatibele apparatuur wijzigen.

HDMI- apparatuurlijst

Geef de met "Controle voor HDMI"-compatibele apparatuur weer die is aangesloten.

Decoderinstellingen (AV1)

Stelt u in staat een gecodeerd kanaal te bekijken en op te nemen bij gebruik van een decoder die rechtstreeks is aangesloten op de scart-aansluiting via een recorder.



Kinderslot

Vergrendeling

Als deze functie is ingesteld op "Aan" dan wordt er om een wachtwoord gevraagd als een gebruiker de menu's Auto afstelling, Manueel digitaal afstemmen, Manueel analoog afstemmen en Zendertabel wil activeren in het menu Zenderkiezer.



- Het wachtwoord van het menu Kinderslot is in de fabriek ingesteld op "9999". U kunt dit wijzigen indien u wenst.

PIN instellen

- 1 Druk op ⊕.
- 2 Druk op de nummertoetsen om de nieuwe pincode in te voeren.
- 3 Druk op de nummertoetsen om de pincode in te voeren die is ingevoerd in stap 2.



- Voor het geval u de pincode vergeet: pincode 9999 wordt altijd geaccepteerd.

Blokkeer pro- gramma

Stelt u in staat het bekijken van gewenste programma's te verhinderen. Voer de juiste pincode in om de geblokkeerde programma's te bekijken.

- 1 Druk op ⊕.
- 2 Druk op ⇄ om het kanaal te selecteren dat u wilt blokkeren.
- 3 Druk op de groene toets.
Herhaal bovenstaande procedure om andere kanalen te blokkeren.
- 4 Druk op RETURN *↵ om het instellen te voltooien.

Ouderlijke controle

Hiermee stelt u een leeftijdsgrens in voor programma's. Om een programma te bekijken voor een hogere leeftijd dan de opgegeven leeftijd, voert u de juiste pincode in.

- 1 Druk op ⇄ om de leeftijdsgrens te selecteren of "Uit" (voor kijken zonder leeftijdsgrens).
- 2 Druk op RETURN *↵ om het instellen te voltooien.

Paneel Slot

Als u Paneel Slot instelt op "Aan" worden de toetsen op de televisie vergrendeld en zijn ze niet meer functioneel.

Overige informatie

De accessoires installeren (wandmontagesteun)

Beste klanten:

Ter bescherming van het product en om veiligheidsredenen raadt Sony ten zeerste aan de televisie te laten installeren door een erkende leverancier. Probeer de televisie niet zelf te installeren.

Beste Sony-dealer of leverancier:

Houd de veiligheid goed in acht ten tijde van de installatie, periodiek onderhoud en onderzoek van dit product.

Uw televisie kan worden geïnstalleerd met een VESA-wandmontagesteun die geschikt is voor 75x75mm bouten. De wandmontagesteun wordt niet bij het televisietoestel geleverd.

Stappen:

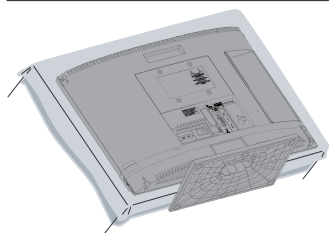

- 1 Plaats het toestel op een tafel zoals hieronder wordt getoond, protectiescherm met protectiehoes, tijdens het vastzetten van de steun.

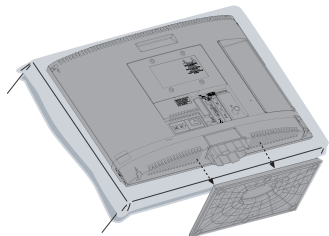



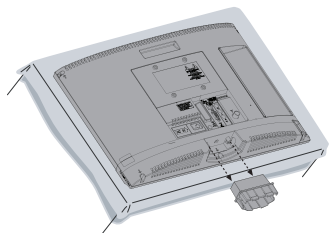









- 2 Verwijder de standaard van het televisietoestel (zie pagina 6).



- 3 Schroef de "hals" los van het toestel en demonteer deze.

- 4 Raadpleeg de instructies die bij de wandmontagesteun zijn geleverd (niet bij televisietoestel geleverd).

Specificaties

Naam model	KDL-19BX200	KDL-22BX200
Systeem		
Beeldschermstelsysteem	LCD-scherm (van het Engelse "Liquid Crystal Display" = display van vloeibare kristallen)	
Televisiesysteem	Analoog: afhankelijk van de land/regiokeuze: B/G, D/K, I, L Digitaal: DVB-T	
Kleur-/videosysteem	Analoog: PAL, PAL60 (alleen video-ingang), SECAM, NTSC3.58, NTSC4.43 (alleen video-ingang) Digitaal: MPEG-2 MP@ML/HL, H.264/MPEG-4 AVC MP/HP@L4	
Beschikbare kanalen	Analoog: VHF:E2-12 / UHF: E21-E69 / CATV:S1-S20 / HYPER: S21-S41 / D/K: R1-R12, R21-R69 / L: F2-F10,B-Q, F21-F69 / I: UHF B21-B69 Digitaal: VHF / UHF	
Geluidsuitgang	3 + 3 W	
Ingang/uitgang-aansluitingen		
Antenne / kabel	75 ohm externe aansluiting voor VHF / UHF	
 /  S-  AV1	21-pins scart-aansluiting inclusief audio/video-ingang, S-video-ingang, RGB-ingang en TV audio/video-uitgang.	
 / Y Pb Pr IN	Ondersteunde formaten: 1080p, 1080i, 720p, 576p, 576i, 480p, 480i Y: 1 Vp-p, 75 ohm, 0,3V negatieve sync. / PB/CB: 0,7 Vp-p, 75 ohm / PR/CR: 0,7 Vp-p, 75 ohm	
 Y Pb Pr IN	Audio-ingang (mini-aansluiting)	
HDMI IN	Ondersteunde formaten: 1080/24p, 1080p, 1080i, 720p, 576p, 576i, 480p, 480i Audio: Twee kanalen lineaire PCM: 32, 44,1 en 48 kHz, 16, 20 en 24 bit. Dolby Digital 32, 44,1 en 48 kHz, Max. bitfreq 640 kHz Pc-ingang (zie pagina 32)	
 PC	PC-ingang (D-sub 15-pins) (zie pagina 32) G: 0,7 Vp-p, 75 ohm, geen sync op groen/B: 0,7 Vp-p, 75 ohm / R: 0,7 Vp-p, 75 ohm	
 PC	Audio-ingang (mini-aansluiting)	
 AV2	Video-ingang (RCA-aansluiting)	
 AV2	Audio-ingang (RCA-aansluitingen)	
	Aansluiting hoofdtelefoon	
	USB-ingang	
	CAM (Conditional Access Module)-ingang	
Stroom en overige zaken		
Netspanningvereisten	220-240V AC, 50 Hz	
Schermafmeting (diagonaal gemeten)	19 inch / ongeveer 47 cm	22 inch / ongeveer 55 cm
Beeldschermresolutie	1.366 punten (horizontaal) x 768 lijnen (verticaal)	
Stroomverbruik	27,0 W	43,0 W

Stroomverbruik in stand-by		0,76 W	
Gemiddelde jaarlijkse energie-verbruik *1		39 kWh	63 kWh
Afmetingen (B x H x D) (Ongeveer)	(met standaard)	457,3 x 334,5 x 152,6 mm	524,5 x 375,2 x 152,6 mm
	(zonder standaard)	457,3 x 310,8 x 62,8 mm	524,5 x 352,3 x 66,7 mm
Gewicht (Ongeveer)	(met standaard)	4,5 Kg	5,1 Kg
	(zonder standaard)	3,9 Kg	4,5 Kg
Meegeleverde accessoires		Raadpleeg "Accessoires controleren" (pagina 4)	

Ontwerp en specificaties zijn onderhevig aan wijzigingen zonder voorafgaande kennisgeving.

*1 4 uur per dag en 365 dagen per jaar.

Referentietabel pc-ingangssignaal voor PC en HDMI IN

Resolutie Signalen	Horizontaal Pixel	Verticaal (lijn)	Horizontale frequentie (KHz)	Verticale frequentie (Hz)	Standaard
VGA	640	480	31,5	60	VESA
	640	480	37,5	75	VESA
	720	400	31,5	70	VESA
SVGA	800	600	37,9	60	VESA
	800	600	46,9	75	VESA
XGA	1024	768	48,4	60	VESA
	1024	768	56,5	70	VESA
	1024	768	60,0	75	VESA
WXGA	1280	768	47,8	60	VESA
	1280	768	47,4	60	VESA
	1360	768	47,7	60	VESA





- Voor de beste beeldkwaliteit wordt aangeraden de signalen in de hiervoor weergegeven tabel te gebruiken met een verticale frequentie van 60 Hz (vetgedrukt).

Problemen oplossen

Beeld

Geen beeld (scherm is donker) en geen geluid

- Controleer de aansluiting van de antenne/kabel.
- Steek de stekker van de televisie in het stopcontact en druk op  op de zijkant van de televisie.
- Als het (stand-by) lampje rood oplicht, drukt u op .

Geen beeld of geen menu-informatie van apparatuur die op de scart-aansluiting is aangesloten.

- Druk op  om de lijst met aangesloten apparatuur weer te geven en selecteer vervolgens de gewenste invoer.
- Controleer de verbinding tussen de optionele apparatuur en de televisie.

Dubbele beelden of echo-beelden

- Controleer de aansluiting van de antenne/kabel.
- Controleer de locatie van de antenne en de richting.

Er verschijnt alleen sneeuw en ruis op het scherm

- Controleer of de antenne defect of verbogen is.
- Controleer of de antenne het einde van de levensduur heeft bereikt (drie tot vijf jaar bij normaal gebruik, een tot twee jaar bij gebruik in kustgebieden).

Beeld- of geluidsruis bij het bekijken van een televisiekanaal

- Voer fijnafstemming uit voor een betere beeldontvangst (pagina 24).

Er verschijnen enkele kleine zwarte en/of heldere punten op het scherm

- Het beeld van een scherm bestaat uit pixels. Kleine zwarte en/of heldere puntjes (pixels) op het scherm duiden niet op een storing.

Geen kleur bij programma's



- Selecteer "Standaard opnieuw instellen" (pagina 27).

Geen kleur of onregelmatige kleur als u een signaal bekijkt via de Y Pb Pr (Component)-aansluitingen

- Controleer de aansluiting van de Y Pb Pr (Component)-aansluitingen en controleer of de stekkers stevig in de bijbehorende aansluitingen zijn geplaatst.

Geluid

Geen geluid, maar goed beeld

- Druk op  + of  (Geluid onderdrukken).

Kanalen

Het gewenste kanaal kan niet worden geselecteerd.

- Schakel tussen de digitale en analoge modus en selecteer het gewenste digitale/analoge kanaal.
- ### Sommige kanalen zijn blanco
- Gecodeerd/abonneekanaal. Meld u aan bij de betaaltelevisieservice.
 - Kanaal wordt alleen voor data gebruikt (geen beeld of geluid).
 - Neem contact op met de zender voor uitzendinformatie.

Digitale kanalen worden niet weergegeven

- Neem contact op met een lokaal installatiebedrijf om te achterhalen of er in uw omgeving digitaal wordt uitgezonden.
- Sluit een antenne aan met een hoger vermogen.

Algemeen

De televisie wordt automatisch uitgeschakeld (de televisie wordt stand-by gezet).

- Controleer of "Timer uit" (pagina 26) of "Slaaptimer" (pagina 26) is geactiveerd.
- Indien er gedurende 5 minuten geen signaal wordt ontvangen en geen werking wordt uitgevoerd in de TV-modus, dan schakelt de televisie automatisch over op stand-by.

Vervormd beeld en/of ruis

- Houd de televisie uit de buurt van elektrische ruisbronnen zoals auto's, motoren, haardrogers of optische apparatuur.
- Houd bij het installeren van de optionele apparatuur wat ruimte vrij tussen de optionele apparatuur en de televisie.
- Controleer de aansluiting van de antenne/kabel.
- Houd de kabel van de antenne/kabeltelevisie uit de buurt van andere aansluitkabels.

De afstandsbediening werkt niet

- Vervang de batterijen.

Introducción

Gracias por elegir este producto Sony. Antes de utilizar el televisor, lea este manual atentamente y consérvelo para consultarlo en el futuro.

Nota sobre la función de Televisión digital

- Toda función relacionada con la Televisión digital (DVB) sólo funcionará en los países o zonas donde se emitan señales digitales terrestres DVB-T (MPEG2 y H.264/MPEG4 AVC).
- Este televisor cumple las especificaciones de DVB-T, pero no se puede garantizar la compatibilidad con futuras emisiones digitales terrestres DVB-T.
- Algunas opciones de Televisión digital pueden no estar disponibles en algunos países/zonas.

El fabricante de este producto es Sony Corporation, 1-7-1 Konan Minato-ku Tokio, 108-0075 Japón. El representante autorizado de compatibilidad electromagnética y seguridad del producto es Sony Deutschland GmbH, Hedelfinger Strasse 61, 70327 Stuttgart (Alemania). Para resolver cuestiones relacionadas con el mantenimiento o la garantía, consulte las direcciones indicadas en los documentos sobre mantenimiento o garantía.

Información sobre las marcas comerciales

DVB es una marca registrada del Proyecto DVB.

HDMI, el logotipo de HDMI y High-Definition Multimedia Interface son marcas comerciales o marcas comerciales registradas de HDMI Licensing LLC.

Fabricado bajo licencia de Dolby Laboratories.

Dolby y el símbolo con una doble D son marcas comerciales de Dolby Laboratories.

“BRAVIA” y BRAVIA son marcas comerciales de Sony Corporation.

Ubicación de la etiqueta identificativa

Las etiquetas correspondientes al número de modelo y al voltaje de la fuente de alimentación (de acuerdo con las normas de seguridad aplicables) se encuentran situadas en la parte posterior del televisor.



Índice

Guía de uso	4
Información de seguridad.....	7
Precauciones.....	8
Descripción general del mando a distancia.....	9
Descripción general de los indicadores y botones del televisor	11
Ver la televisión	
Ver la televisión	12
Cómo utilizar la Guía de programa Electrónico Digital (EPG) DVB	14
Utilización de la Lista favoritos digitales DVB	15
Utilización de equipos opcionales	
Conexión de equipos opcionales	16
Ver imágenes de los equipos conectados.....	18
Cómo reproducir fotografías/música mediante USB	18
Uso del Control por HDMI.....	19
Utilización de las funciones del MENÚ	
Navegar por los menús.....	20
Menú de Ajustes de TV.....	21
Información complementaria	
Instalación de los accesorios (soporte de pared)	30
Especificaciones.....	31
Resolución de problemas	33

Antes de utilizar el televisor, lea la “Información de seguridad” (página 7). Conserve este manual para consultarlo en el futuro.

DVB : sólo para canales digitales

1: Comprobación de los accesorios

Cable de alimentación (1)

Mando a distancia RM-ED037 (1)

Soporte de mesa (1)

Pilas tamaño AA (Tipo R6) (2)

Colocación de las pilas en el mando a distancia

Presione y levante la tapa para abrir el compartimento.

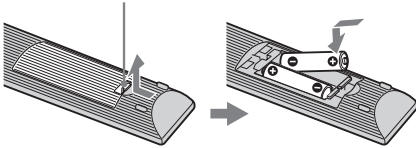

- Coloque las pilas con la polaridad correcta.
- No utilice pilas de distintos tipos ni mezcle pilas nuevas con viejas.
- Sea respetuoso con el medio ambiente y deseche las pilas en los contenedores dispuestos para este fin. En ciertas regiones, la eliminación de las pilas está regulada. Consúltelo con las autoridades locales.
- Use el mando a distancia con cuidado. No lo deje caer ni lo pise, ni tampoco derrame sobre él ningún tipo de líquido.
- No deje el mando a distancia cerca de una fuente de calor, en un lugar expuesto a la luz solar directa ni en una habitación húmeda.

2: Colocación del soporte

Siga los siguientes pasos para colocar el soporte en el televisor.

1 Abra la caja de cartón y extraiga el soporte.

2 Coloque el televisor sobre el soporte.

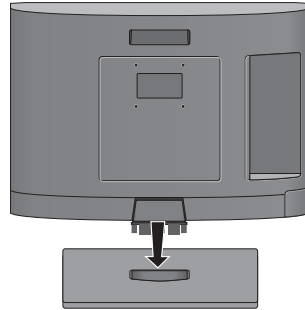

3 Coloque el televisor en el soporte presionando ligeramente en la parte superior del televisor.

3: Conexión de una antena/Set Top Box/grabadora de DVD

Conexión de una antena

Cable coaxial

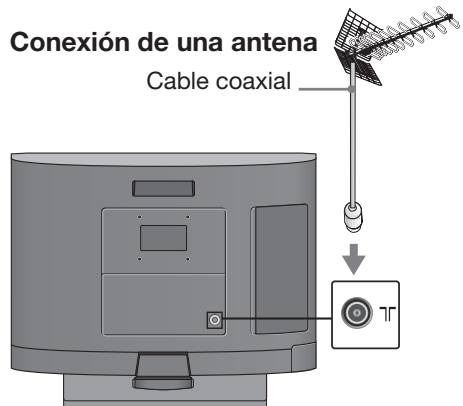

**Conexión de un receptor satélite/
grabadora (p. ej., grabadora de
DVD) con EUROCONECTOR**

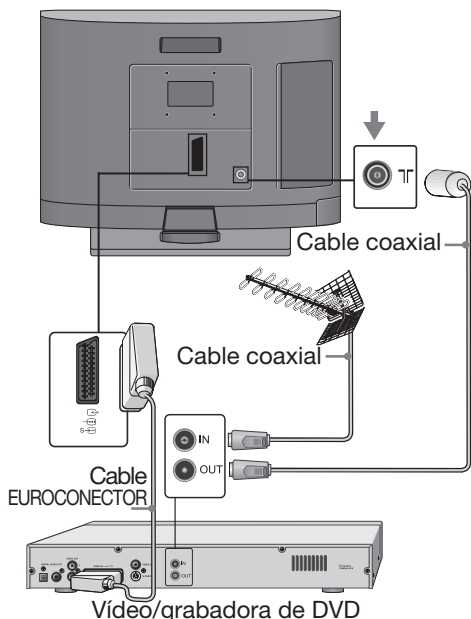

**Conexión de un receptor satélite/
grabadora (p. ej., grabadora de
DVD) con HDMI**

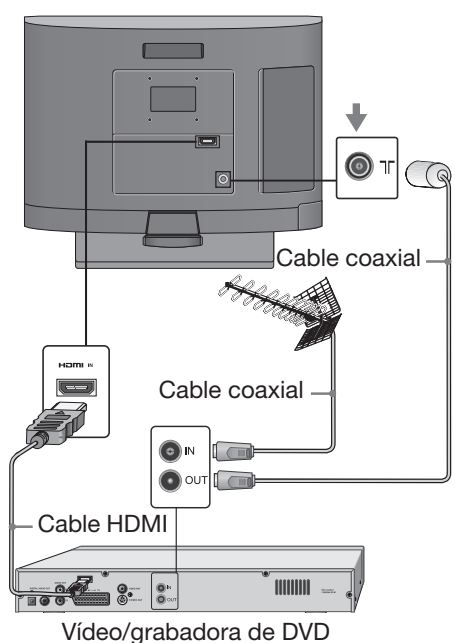

4: Ajustes iniciales

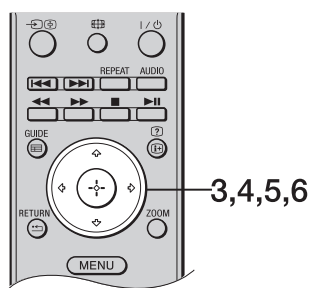
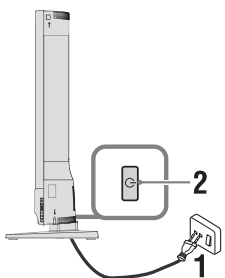



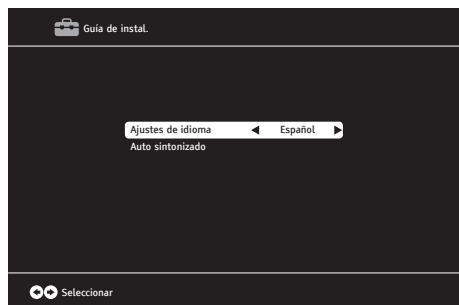

1 Conecte el televisor a la toma de corriente.

2 Pulse  en el televisor.
Cuando encienda el televisor por primera vez, aparecerá el menú de “Guía de instal.” en la pantalla.

3 Pulse  para seleccionar el idioma.
La selección del idioma aparece en la pantalla.



4 Pulse  para seleccionar “Auto sintonizado”, luego pulse .

5 Pulse  para seleccionar el país.
Pulse [up/down] para seleccionar “Tipo de expl.” Luego pulse [left/right] para seleccionar ATV (televisión analógica) y DTV (televisión digital), DTV o ATV
“Zona horaria” cambiará automáticamente según la selección de país. Pulse  para iniciar el Auto sintonizado.

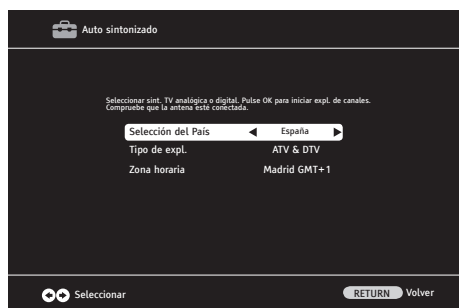

- El Auto sintonizado puede tardar unos minutos según la cantidad de canales de televisión disponibles.
- También puede sintonizar los canales manualmente (página 24).

- El sintonizado finaliza cuando aparece la tabla de cadenas en la pantalla.

6 Pulse MENU para salir.

Extracción del soporte de mesa del televisor



- Presione las lengüetas (A) y tire del soporte en la dirección que indica la flecha.
- Sólo debe extraer el soporte de mesa si desea montar el televisor en la pared.

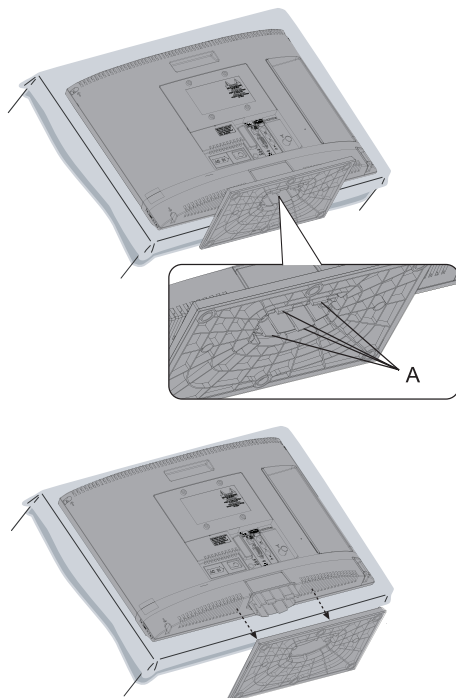

Información de seguridad

Instalación/configuración

Instale y utilice el televisor siguiendo estas instrucciones para evitar el riesgo de incendios, descargas eléctricas u otros daños y/o lesiones.

Instalación

- Debe instalar el televisor cerca de una toma de corriente de fácil acceso.
- Coloque el televisor sobre una superficie estable y plana.
- La instalación en pared sólo puede ser realizada por personal cualificado.

6.5 mm - 10 mm

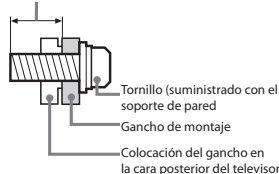

Transporte

- Desconecte todos los cables antes de transportar el televisor.
- Cuando transporte el televisor con las manos, sujételo como se indica a la derecha. No ejerza presión sobre el panel de LCD.



- Durante el transporte, no someta el televisor a sacudidas o vibraciones excesivas.

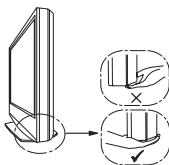

- Cuando transporte el televisor para repararlo o cuando se mude, embálelo con la caja y el material de embalaje originales.

Ventilación

- Nunca tape ni inserte nada en los orificios de ventilación del aparato.
- Deje espacio alrededor del televisor, tal y como se muestra más abajo.

Instalación en la pared

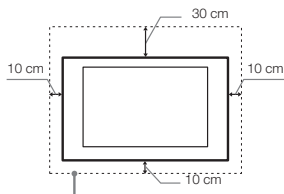

Deje, como mínimo, estas distancias alrededor del televisor.

Instalación sobre pedestal

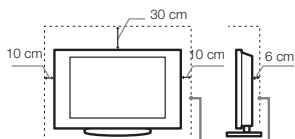

Deje, como mínimo, estas distancias alrededor del televisor.

- Para garantizar una ventilación apropiada y evitar la acumulación de suciedad o polvo:
 - No instale el televisor boca arriba, boca abajo, hacia atrás ni de lado.
 - No instale el televisor en un estante, sobre una alfombra, sobre una cama o dentro de un armario.
 - No cubra el televisor con objetos como cortinas o periódicos, etc.
 - No instale el televisor como se muestra a continuación.

La circulación de aire queda obstruida.

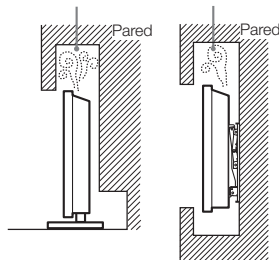

Cable de alimentación

Utilice el cable y el enchufe tal y como se indica a continuación para evitar el riesgo de incendios, descargas eléctricas u otros daños y/o lesiones:

- Utilice únicamente cables de alimentación suministrados por Sony. No utilice cables de otros proveedores.
- Inserte el enchufe totalmente en la toma de corriente.
- Este televisor sólo funciona con alimentación de CA de 220-240 V - 50-60 Hz.
- Cuando conecte los cables, no olvide desenchar el cable de alimentación por razones de seguridad y evite tropezar o enredarse con los cables.
- Desenchar el cable de alimentación antes de manipular o desplazar el televisor.
- Mantenga el cable de alimentación alejado de fuentes de calor.
- Desconecte el enchufe y límpielo regularmente. Si se acumula polvo o humedad en el enchufe, puede deteriorarse el aislamiento y producirse un incendio.

Notas

- No utilice el cable de alimentación suministrado con otros equipos.

- No apriete, doble ni retuerza excesivamente el cable de alimentación. Los conductores internos podrían quedar al descubierto o romperse.
- No modifique el cable de alimentación.
- No coloque ningún objeto pesado encima del cable de alimentación.
- No tire del cable para desconectarlo.
- No conecte demasiados aparatos a la misma toma de corriente.
- No utilice una toma de corriente de mala calidad.

Uso prohibido

No instale/use el televisor en lugares, entornos o situaciones como las que se mencionan a continuación; de lo contrario podría producirse un mal funcionamiento del televisor y provocar un incendio, descargas eléctricas u otros daños y/o lesiones.

Lugar:

Espacios exteriores (con luz solar directa), en la costa, en una embarcación, dentro de un vehículo, en centros sanitarios, ubicaciones inestables, cerca del agua, la lluvia, humedad o humo.

Entorno:

- Para evitar incendios, mantenga siempre las velas u otras llamas alejadas de este producto.
- Lugares cálidos, húmedos o con excesivo polvo; lugares en los que puedan entrar insectos; lugares expuestos a vibraciones mecánicas, o lugares próximos a objetos inflamables (velas, etc.). No exponga el televisor a goteos ni salpicaduras ni coloque sobre el aparato ningún objeto lleno de líquido, como floreros.



Situación:

No lo utilice si tiene las manos mojadas, si está desmontada la carcasa o con accesorios no recomendados por el fabricante. Desconecte el televisor del cable de alimentación y de la antena durante las tormentas eléctricas.

Piezas rotas:

- No arroje ningún objeto contra el televisor. El cristal de la pantalla podría romperse debido al impacto y causar lesiones graves.
- Si la superficie del televisor se agrieta o se rompe, no la toque sin antes desconectar el cable de alimentación. De lo contrario, podría recibir una descarga eléctrica.

Cuando no se utilice

- Si no va a utilizar el televisor durante varios días, desconecte el cable por razones medioambientales y de seguridad.
- El televisor no se desconecta de la toma de corriente cuando se apaga. Desenchúfelo para que quede totalmente desconectado.
- No obstante, es posible que algunos televisores dispongan de funciones que precisen que se encuentren en modo de espera para funcionar correctamente.

Niños

- No deje que los niños suban al televisor.
- Mantenga los accesorios pequeños fuera del alcance de los niños para que no los traguen.

Si ocurren los siguientes problemas...

Apague el televisor y desenchufe inmediatamente el cable de alimentación si ocurre cualquiera de los siguientes problemas. Pida a su distribuidor o al servicio técnico de Sony que le revise el televisor.

Cuando:

- El cable de alimentación está dañado.
- Toma de corriente de mala calidad.
- El televisor está dañado porque se ha caído, ha sido golpeado o le ha sido arrojado algún objeto.
- Alguna sustancia líquida o sólida cae dentro del televisor.

Precauciones

Ver la televisión

- Vea la televisión con luz moderada, ya que, si lo hace con poca luz o durante mucho tiempo, somete la vista a un sobreesfuerzo.
- Cuando utilice auriculares, ajuste el volumen de forma que se eviten niveles excesivos, ya que podría sufrir daños en los oídos.

Pantalla LCD

- Aunque la pantalla LCD ha sido fabricada con tecnología de alta precisión y el 99,99% o más de los píxeles están activos, pueden aparecer de forma constante unos puntos negros o puntos brillantes de luz (rojos, azules o verdes). No se trata de un fallo de funcionamiento, sino de una característica de la estructura de la pantalla LCD.
- No presione ni raye el filtro frontal, ni coloque objetos encima del televisor. La imagen podría resultar irregular o la pantalla de cristal líquido podría dañarse.
- Si se utiliza el televisor en un lugar frío, es posible que la imagen se oscurezca o que aparezca una mancha en la pantalla. Esto no significa que el televisor se haya estropeado. Este fenómeno irá desapareciendo a medida que aumente la temperatura.
- Si se visualizan imágenes fijas continuamente, es posible que se produzca un efecto de imagen fantasma.
- Cuando se utiliza el televisor, la pantalla y la carcasa se calientan. No se trata de un fallo de funcionamiento.
- La pantalla LCD contiene una pequeña cantidad de cristal líquido. Algunos tubos fluorescentes que utiliza este televisor

también contienen mercurio. Siga la normativa local para deshacerse de él.

Tratamiento y limpieza de la superficie de la pantalla y la carcasa del televisor

Desenchufe el cable de alimentación conectado al televisor antes de limpiarlo.

Para evitar la degradación del material o del acabado de la pantalla, tenga en cuenta las siguientes precauciones.

- Para eliminar el polvo de la superficie de la pantalla y la carcasa, pase cuidadosamente un paño suave. Si no consigue eliminar completamente el polvo, humedezca ligeramente el paño con una solución de detergente neutro poco concentrada.
- No utilice agua ni jabón directamente en el televisor. Podría gotear hasta la parte inferior de la parte o componentes externos y provocar fallos en el funcionamiento.
- No utilice nunca estropajos abrasivos, productos de limpieza ácidos o alcalinos, detergente concentrado ni disolventes volátiles, como alcohol, bencina, diluyente o insecticida. Si utiliza este tipo de materiales o expone la unidad a un contacto prolongado con materiales de goma o vinilo, puede dañar el material de la superficie de la pantalla y de la carcasa.
- Se recomienda pasar la aspiradora periódicamente por los orificios de ventilación para que el televisor se ventile adecuadamente.
- Si necesita ajustar el ángulo del televisor, desplácelo lentamente para evitar que se desenganche del soporte

Equipos opcionales

- Sitúe los equipos opcionales o cualquier equipo que emita radiaciones electromagnéticas lejos del televisor. De lo contrario, la imagen puede aparecer distorsionada y/o pueden emitirse ruidos.
- Este producto ha sido probado y cumple los límites establecidos por la directiva EMC para usar cables de conexión de no más de 3 metros.

Pilas

- Coloque las pilas con la polaridad correcta.
- No utilice pilas de distintos tipos ni mezcle pilas nuevas con viejas.
- Sea respetuoso con el medio ambiente y deseché las pilas en los contenedores dispuestos para este fin. En ciertas regiones, la eliminación de las pilas está regulada. Consúltelo con las autoridades locales.
- Use el mando a distancia con cuidado. No lo deje caer ni lo pise, ni tampoco derrame sobre él ningún tipo de líquido.
- No deje el mando a distancia cerca de una fuente de calor, en un lugar expuesto a la luz solar directa ni en una habitación húmeda.

Cómo deshacerse del televisor

Eliminación de equipos eléctricos y electrónicos antiguos (aplicable en la Unión Europea y en países europeos con sistemas

de recogida selectiva de residuos)



Este símbolo en el producto o el embalaje indica que el presente producto no puede ser tratado como residuo doméstico. Debe entregarse en el correspondiente punto de recogida de equipos eléctricos y electrónicos.

Al asegurarse de que este producto sea desechado correctamente, Ud. ayuda a prevenir las consecuencias negativas para el medio ambiente y la salud humana que podrían derivarse de la incorrecta manipulación en el momento de deshacerse de este producto. El reciclaje de materiales ayuda a conservar los recursos naturales. Para recibir información detallada sobre el reciclaje de este producto, póngase en contacto con su ayuntamiento, el punto de recogida más cercano o el establecimiento donde ha adquirido el producto.

Tratamiento de las baterías al final de su vida útil (aplicable en la Unión Europea y en países europeos con sistemas de recogida selectiva de residuos)



Este símbolo en la batería o en el embalaje indica que la batería proporcionada con este producto no puede ser tratada como un residuo doméstico normal. En algunas baterías podría utilizarse este símbolo junto con un

símbolo químico. Se añadirán los símbolos químicos del mercurio (Hg) o el plomo (Pb) si la batería contiene más del 0,0005% de mercurio o del 0,004% de plomo. Al asegurarse de que estas baterías se desechan correctamente, Ud. ayuda a prevenir las consecuencias negativas para el medio ambiente y la salud humana que podrían derivarse de la incorrecta manipulación en el momento de deshacerse de este producto. El reciclaje de materiales ayuda a conservar los recursos naturales. En el caso de productos que, por razones de seguridad, rendimiento o mantenimiento de datos, necesitan una conexión permanente con la batería incorporada, esta batería solo deberá ser reemplazada por personal técnico cualificado para ello. Para asegurarse de que la batería será tratada correctamente, entregue el producto al final de su vida útil en un punto de recogida para el reciclado de aparatos eléctricos y electrónicos. Para las demás baterías, vea la sección donde se indica cómo extraer la batería del producto de forma segura. Deposite la batería en el correspondiente punto de recogida para el reciclado. Para recibir información detallada sobre el reciclaje de este producto o de la batería, póngase en contacto con el ayuntamiento, el punto de recogida más cercano o el establecimiento donde ha adquirido el producto.

Descripción general del mando a distancia

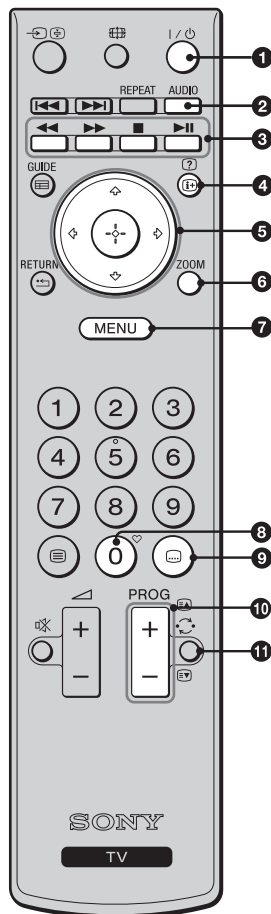

- 1 I/⏻ - Modo de espera del televisor**
Púlselo para encender y apagar el televisor desde el modo de espera.
- 2 AUDIO**
En modo analógico: Púlselo para cambiar el modo de sonido dual (página 23).
En modo digital: Púlselo para cambiar el idioma del sonido para el programa que está viendo (página 27)
- 3 Botones de colores (página 13)**
- 4 - (Mostrar Info/ Texto)**
En modo digital: Púlselo para ver detalles del programa que se está viendo, además de la información del programa siguiente
En modo analógico: Púlselo para ver el número de canal actual e información sobre la fecha.
En modo Teletexto: Púlselo para ver información oculta (p. ej., las respuestas a una pregunta) (página 13)
- 5**
- 6 ZOOM**
En modo TV: Púlselo para aumentar la imagen en 3 pasos fijándose en el centro.
En modo Teletexto: Púlselo para aumentar la página de teletexto en 2 pasos.
- 7 MENU (página 20)**
- 8 - Lista fav.**
Púlselo para ver la lista de favoritos que ha especificado (página 15)
- 9 (Subtítulos)**
Púlselo para cambiar el idioma de subtítulos (página 27) (solo en modo digital)
- 10 PROG +/-//**
En modo TV: Púlselo para cambiar al canal siguiente (+) o anterior (-).
En modo Teletexto (página 13): Púlselo para seleccionar la página siguiente () o anterior ().
- 11 - (Canal anterior)**
Púlselo para volver al canal anterior.

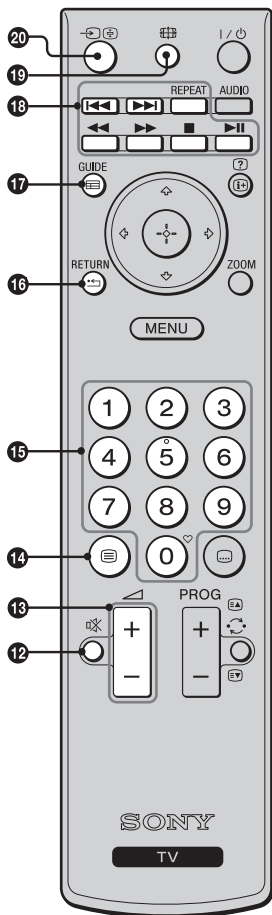

- 12** - **Eliminar sonido**
Púlselo para encender o apagar el sonido de forma temporal.
- 13** - **Volumen**
Púlselo para subir (+) o bajar (-) el volumen.
- 14** - **Teletexto (página 13)**
Púlselo para visualizar la información de teletexto (página 13).
- 15** **Botones numéricos**
En modo TV: Púlselos para seleccionar canales. Para los canales número 10 y posteriores, introduzca rápidamente el segundo y tercer dígitos.
En modo Teletexto: Púlselos para introducir el número de página para seleccionar la página.
- 16** **RETURN**
Vuelve a la pantalla anterior de cualquier menú que haya en pantalla.
- 17** **GUIDE/A/B**
En modo digital: EPG (Guía de programa Electrónico Digital) (página 14)
- 18** **Botones para el equipo opcional.**
Activa los equipos conectados al televisor. (página 18)
- 19** **Formato de imagen**
Púlselo para seleccionar el formato de imagen (página 13).
- 20** - **Selección de fuente de entrada/ Bloqueo de Texto**
En modo TV: Púlselo para visualizar la lista de fuentes (página 18).
En modo Teletexto: Para la página de teletexto seleccionada.



- Los botones PROG, AUDIO, y del número 5 cuentan con un punto táctil. Utilice estos puntos táctiles como referencia para usar el televisor.

Descripción general de los indicadores y botones del televisor

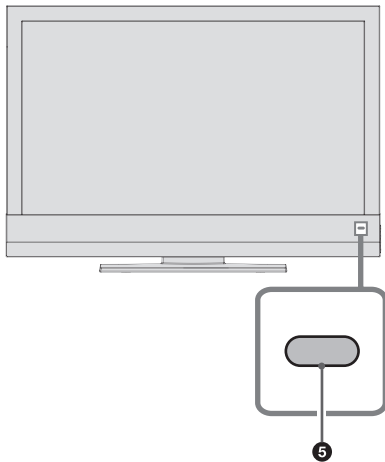
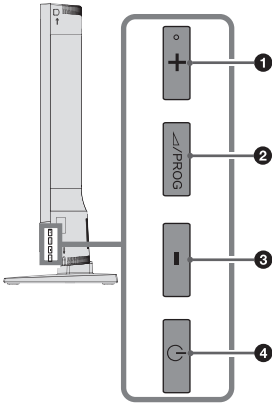

- 1 **+ / PROG +**
Púselo para aumentar el volumen/
seleccionar el siguiente canal.
- 2 **+ / PROG**
Púselo para cambiar las opciones del
volumen/selección de canales.
- 3 **- / PROG -**
Púselo para aumentar el volumen/
seleccionar el canal anterior.
- 4 **Power**
Púselo para encender o apagar el televisor.
Para desconectarlo completamente, retire el
enchufe de la toma de corriente.
- 5 **Indicador Power/Standby y sensor de
mando a distancia**
 - Cuando se enciende el televisor, aparece
una luz verde.
 - Cuando el televisor está en modo de
espera, se enciende una luz roja.
 - Recibe señales de infrarrojos del mando
a distancia. No coloque nada sobre
el sensor ya que podría afectar a su
funcionamiento.



- Compruebe que el televisor está completamente apagado antes de desenchufar el cable de alimentación. Si desenchufa el cable de alimentación con el televisor encendido puede provocar un mal funcionamiento.

Ver la televisión

Ver la televisión

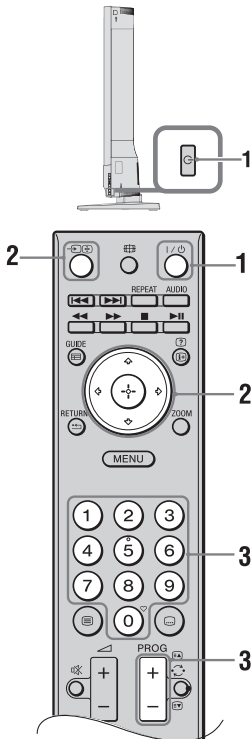

1 Pulse en el televisor o en el mando a distancia para encender el televisor. El indicador del modo en espera en la parte frontal del televisor cambia de verde a rojo.

2 Pulse para cambiar a modo digital o analógico. Aparece el menú Fuente de señal.

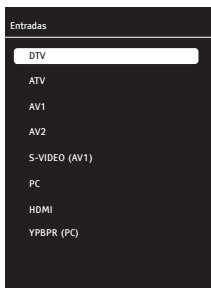

Pulse para seleccionar DTV para el modo digital o ATV para modo analógico, luego confirme con . Su televisor cambiará al modo seleccionado.

3 Pulse los botones numéricos o PROG +/- para seleccionar un canal de televisión.

- Para los canales número 10 y posteriores, introduzca rápidamente el segundo y tercer dígito.
- Para seleccionar un canal digital utilizando la Guía de programa Electrónico Digital (EPG), véase la página 14.

En modo digital

Aparecerá información durante poco tiempo. En la información pueden indicarse los siguientes iconos.

- : Servicio de radio
- : Servicio de suscripción/codificado
- : Múltiples idiomas de audio disponibles
- : Subtítulos disponibles
- : Subtítulos disponibles para personas con problemas auditivos
- : Edad mínima recomendada para el programa actual (de 4 a 18 años)
- : Bloqueo TV

Operaciones adicionales

Para	Haga lo siguiente
Ajustar el volumen.	Pulse botón (aumentar)/- (disminuir).
Seleccionar un canal de la lista de canales	Pulse . Pulse para seleccionar el canal deseado de la lista de canales, luego pulse .
Seleccionar las listas de favoritos	Pulse . Encontrará más información en la página 15.

Para acceder al teletexto

En modo analógico, pulse . Cada vez que pulse , la pantalla cambiará cíclicamente de la siguiente forma:

Imagen y teletexto → Teletexto → Sin teletexto (Salir del servicio de teletexto).

- Pulse los botones numéricos o / para seleccionar una página.
- Para congelar una página, pulse /.
- Pulse / para visualizar la información oculta en una página.
- Si existen subpáginas de una página y no quiere esperar al avance automático, pulse el botón para las páginas anteriores y el botón para las páginas siguientes.
- Pulse ZOOM dos veces para aumentar el texto de una página en dos pasos; al pulsar por primera vez se aumentará la mitad superior, y con la segunda aumentará la mitad inferior de la página.



- Cuando aparecen cuatro elementos de colores en la parte inferior de la página de Texto, está disponible Fastext. Fastext le permite acceder a las páginas de forma rápida y fácil. Pulse el botón de color correspondiente para acceder a la página deseada.

Para cambiar el formato de pantalla manualmente.

Pulse varias veces para seleccionar el formato de pantalla deseado.

Horizontal

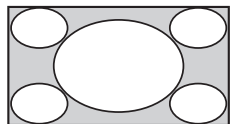

14:9*

Mostrar las emisiones en pantalla panorámica (16:9) con las proporciones correctas.

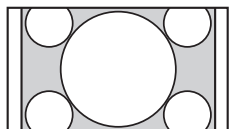

Mostrar emisiones en formato 14:9 con las proporciones correctas. Como resultado, aparecerán zonas con un margen negro en la pantalla.

4:3

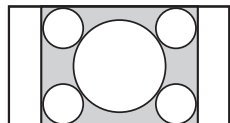

Mostrar las emisiones en pantalla 4:3 convencionales (por ejemplo, televisor sin pantalla panorámica) con las proporciones correctas.

LetterBox*

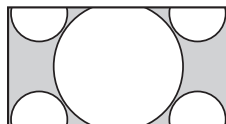

Mostrar las emisiones en Cinemascope con las proporciones correctas.

Subtítulos*

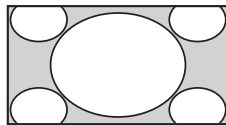

Mostrar las emisiones en Cinemascope con subtítulos en pantalla.

Panorama*

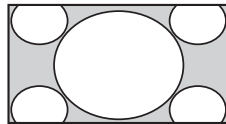

Muestra las emisiones en formato convencional 4:3 con un efecto de imitación de pantalla panorámica. La imagen en formato 4:3 se alarga para ocupar toda la pantalla.

Auto

Cambiar automáticamente el formato de pantalla en función de la señal de emisión.

Redimensionamiento: No.

- Cuando está seleccionado este modo, la imagen de alta definición no queda cortada y se muestra en su tamaño original.

*Es posible que las partes superior e inferior de la imagen aparezcan cortadas.



- Según la señal, tal vez algunos formatos de pantalla no se puedan seleccionar.
- Es posible que no se visualicen algunos caracteres o letras en la parte superior e inferior de la imagen en el modo "Panorama".

Cómo utilizar la Guía de programa Electrónico Digital (EPG) DV3



1 En modo digital, pulse GUIDE.

2 Realice la operación deseada tal y como se muestra en la tabla siguiente o en la pantalla.

* Es posible que esta función no esté disponible en algunos países/regiones.

Para	Haga lo siguiente
Ver un programa	Pulse para seleccionar un programa, luego pulse .
Apagar la EPG	Pulse .
Mostrar la información del programa actual, así como la información del programa del día anterior o siguiente	<ol style="list-style-type: none"> 1 Pulse para seleccionar el canal cuya información de programa desea visualizar, a continuación pulse . Se activará la línea de información de programa. 2 Pulse el botón rojo para visualizar la información del día anterior y el botón verde para visualizar la información del día siguiente. 3 Pulse para seleccionar los títulos de información de programa, luego pulse para obtener información detallada.
Configurar un recordatorio para un programa	<ol style="list-style-type: none"> 1 Pulse para seleccionar el canal para el cual se configurará el recordatorio, luego pulse . Se activará la línea de información de programa. 2 Pulse para seleccionar el título de información de programa para el cual se configurará el recordatorio, luego pulse el botón azul. 3 Introduzca la información del recordatorio y pulse . 4 Pulse RETURN para finalizar la configuración.
Cancelar el recordatorio	<ol style="list-style-type: none"> 1 En el menú EPG, pulse el botón amarillo. 2 Pulse para seleccionar el recordatorio que desea cancelar. 3 Pulse el botón rojo para eliminar el recordatorio. 4 Pulse RETURN para finalizar la configuración.

Utilización de la Lista favoritos digitales DV3



Puede crear cuatro listas favoritas de canal distintas.

1 Realice las siguientes operaciones para abrir la tabla de cadenas. MENU → ⇩ → Ajustes → ⊕ → ⇩ → Config. Canales ⊕ → ⇩ → Tabla de cadenas → ⊕.

2 Realice la operación deseada de las que se indican en la siguiente tabla o se muestran en la pantalla.

* Es posible que esta función no esté disponible en algunos países/regiones.

Para	Haga lo siguiente
Añadir o eliminar canales de la lista de Favoritos	<ol style="list-style-type: none"> 1 Pulse ⇩/⇧ para seleccionar el canal que desea añadir a la lista de favoritos. 2 Pulse ⇐/⇒ para seleccionar la lista de favoritos a la que desea añadir el canal seleccionado, luego pulse ⊕ . 3 El símbolo ♥ aparece debajo de la lista de favoritos correspondiente para el canal añadido. 4 Para eliminar un canal de la lista de favoritos seleccione el canal correspondiente de la lista de favoritos y pulse ⊕ . El símbolo ♥ desaparecerá. 5 Pulse RETURN ↵ para finalizar la configuración.
Seleccionar una lista de favoritos	<ol style="list-style-type: none"> 1 Pulse ♥ para seleccionar una lista de favoritos. 2 En el menú Lista fav. pulse ⇩/⇧ para seleccionar una de las listas de FAV1 a FAV4, a continuación pulse ⊕ .
Ver un canal	<ol style="list-style-type: none"> 1 Abra la lista de favoritos deseada. 2 Pulse ⇩/⇧ para seleccionar un canal, luego pulse ⊕ .
Ocultar la lista Favoritos	Pulse RETURN ↵.







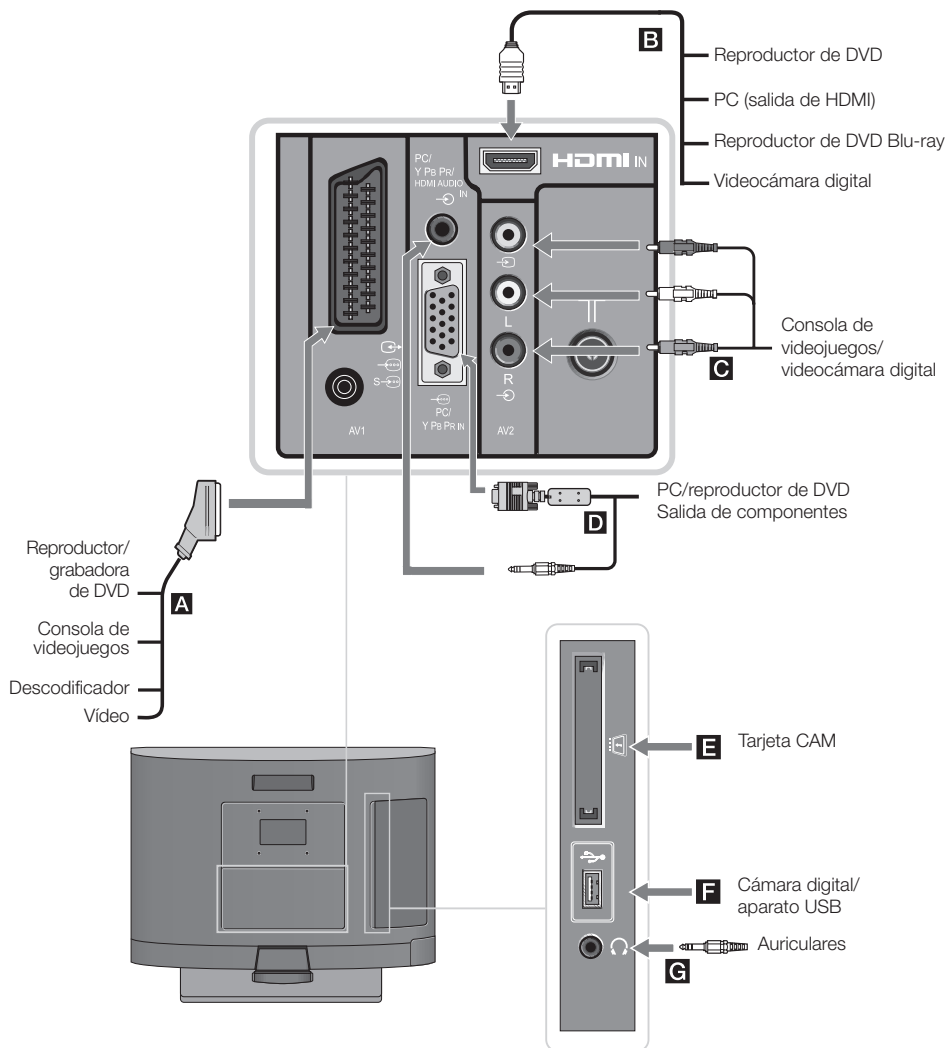



Utilización de equipos opcionales

Conexión de equipos opcionales

Puede conectar una amplia gama de equipos opcionales a su televisor. No se suministran los cables de conexión.





Conexión de equipos de audio-vídeo (orden de calidad, alta a baja)

Punto de conexión	Conectar con	Descripción
B  HDMI / 	Cable HDMI	<p>Es la entrada del vídeo digital y las señales de audio. Si el equipo posee una toma DVI, conecte la toma DVI a la toma HDMI a través de la interfaz de un adaptador de DVI - HDMI (no suministrado), y conecte la toma de salida de audio del equipo a la toma de entrada de audio HDMI IN PC/Y Pb Pr.</p> <p></p> <ul style="list-style-type: none"> La entrada HDMI solo admite las siguientes entradas de video: 480i, 480p, 576i, 576p, 720p, 1080i, 1080p, 1080/24p. Utilice solo un cable HDMI auténtico con el logotipo de HDMI. Se recomienda utilizar un cable de HDMI de Sony (tipo alta velocidad).
D  PC / 	VGA - cable Y Pb Pr, cable de audio Cable de PC con ferritas, cable de audio	<p>Conecte el equipo con un cable adaptador VGA-Y Pb Pr (no suministrado), y conecte la toma de salida de audio del equipo a la toma de entrada de audio HDMI IN PC/Y Pb Pr.</p> <p>Se recomienda utilizar un cable de PC con ferritas como el "Connector, D-sub 15" (ref. 1-793-504-11, disponible en el servicio técnico de Sony) o similar.</p> <p></p> <ul style="list-style-type: none"> La entrada Y Pb Pr solo admite las siguientes entradas de video: 480i, 480p, 576i, 576p, 720p, 1080i, 1080p.
A  S / 	Cable EUROCONECTOR	<p>Puede conectar un descodificador. Al conectar un descodificador, se transmiten señales de emisión codificadas al descodificador, donde se descodifican y se envían al televisor.</p> <p></p> <ul style="list-style-type: none"> Puede conectar una grabadora (p. ej. una grabadora de DVD) directamente al televisor.
C 	Cable de vídeo compuesto	

Conexión de equipos portátiles

Punto de conexión	Conectar con	Descripción
F 	Cable USB	<p>Puede disfrutar de archivos de fotos/música guardados en una cámara o videocámara digitales Sony mediante un cable USB o el dispositivo de almacenamiento de USB del televisor (página 18).</p>

Conexión de otros equipos

Punto de conexión	Conectar con	Descripción
E  CAM (Módulo de Acceso Condicional)	Módulo CAM	<p>Ofrece acceso a servicios de televisión de pago. Para obtener más información, consulte el manual de instrucciones suministrado con su módulo CAM. Para utilizar el módulo CAM, apague el televisor e introduzca el módulo CAM en la ranura.</p> <p></p> <ul style="list-style-type: none"> El CAM no puede utilizarse en algunos países/áreas. Consulte a su distribuidor autorizado.
G 	Auriculares	<p>Puede oír la televisión con auriculares.</p>

Ver imágenes de los equipos conectados

Encienda el equipo conectado y, a continuación, realice las siguientes operaciones.

1 Pulse para visualizar el menú Fuente de señal.

2 Pulse / para seleccionar la fuente de entrada donde esté conectado el equipo, luego pulse para confirmar.

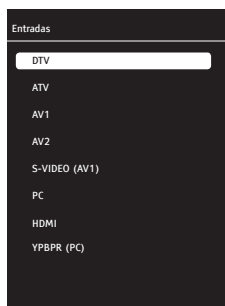

A AV1 Púselo para cambiar al equipo conectado a la entrada AV1.

A S-VIDEO (AV1) Púselo para cambiar al equipo conectado mediante la entrada AV1.

B HDMI Púselo para cambiar al equipo conectado a la entrada HDMI.

C AV2 Púselo para cambiar al equipo conectado a la entrada AV2.

D YBPBR (PC) Púselo para cambiar al equipo conectado a la entrada de componentes PC.

D PC Púselo para cambiar al PC conectado a la entrada de PC.

Para equipos conectados a las tomas de euroconector mediante un cable euroconector de 21 pines

Inicie la reproducción en el equipo conectado. Aparece en pantalla la imagen del equipo conectado.

Para un vídeo sintonizado automáticamente

En modo analógico, pulse **PROG +/-** o los botones numéricos para seleccionar el canal de vídeo.

Cómo reproducir fotos/música mediante USB

Puede disfrutar de archivos de fotos/música guardados en una cámara o videocámara digitales Sony mediante un cable USB o el dispositivo de almacenamiento de USB del televisor.

1 Conexión de un aparato USB a la toma de USB del televisor.

2 Pulse MENU.

3 Pulse / para seleccionar Foto o Música, luego pulse para confirmar.

Aparecerá la lista de carpetas o archivos.

4 Pulse / para seleccionar un archivo o carpeta, luego pulse para confirmar. Pulse el botón rojo para seleccionar todos los archivos. Pulse el botón verde para desmarcar todos los archivos seleccionados.

Cuando seleccione una carpeta, seleccione un archivo, pulse para destacar el archivo, luego pulse el botón (azul). Comienza la reproducción.

Si desea reproducir varias fotografías o archivos de música de la carpeta, pulse para destacarlos.



• Mientras el televisor accede a los datos del dispositivo de USB, tenga en cuenta lo siguiente:

- No apague el televisor ni el dispositivo de USB conectado.
- No desconecte el cable USB.
- No extraiga el dispositivo de USB.









Los datos del dispositivo de USB podrían dañarse.

- Sony no asume ninguna responsabilidad por los daños o pérdida de datos producidos en la unidad de grabación debido al mal funcionamiento de los dispositivos conectados o del televisor.
- La reproducción mediante USB es compatible con los siguientes formatos de archivos de fotos:
 - JPEG (archivos JPEG compatibles con DCF o Exif con la extensión “.jpg”).
- La reproducción mediante USB es compatible con los siguientes formatos de archivos de música:
 - MP3 (archivos con la extensión “.mp3” que no están protegidos por copyright)
- El nombre del archivo y de la carpeta sólo pueden estar en inglés.
- Si conecta una cámara de fotos digital Sony, ajuste el modo de conexión de USB de la cámara en “Auto” o “Mass Storage”. Si desea más información sobre el modo de conexión de USB, consulte las instrucciones de su cámara digital.
- En el siguiente sitio web encontrará información actualizada sobre los dispositivos de USB compatibles.
<http://support.sony-europe.com/TV/compatibility/>

Ver una fotografía

- Pase de Diapositivas

Puede crear un pase de diapositivas seleccionando varias fotografías. Cada fotografía se mantiene en pantalla durante el tiempo que haya especificado y luego aparece la fotografía siguiente.

- 1** Seleccionar una fotografía.
Puede seleccionar las fotos en el dispositivo USB conectado o en una carpeta de imágenes predefinida. Para más información sobre cómo seleccionar fotos, véase la página 18.
- 2** Mientras se está visualizando la foto seleccionada pulse MENU, luego pulse  para seleccionar  (Ajustes) y pulse  para confirmar.
- 3** Pulse  para seleccionar  (Configuración Usb), luego pulse  para confirmar.
- 4** Pulse  para seleccionar Intervalo diapositivas, luego pulse  para configurarlo en 3s, 5s o 10s. Cada fotografía se mantiene en pantalla durante el tiempo que haya especificado y luego aparece la fotografía siguiente.
- 5** Pulse MENU varias veces para salir del menú.

- Aumentar o disminuir el zoom de la foto

Esta función le permite aumentar o disminuir el zoom de las fotografías.

- 1** Pulse ZOOM mientras la foto esté en pausa o en reproducción.



- Pulse ZOOM varias veces. Al pulsar por primera vez se aumentará el zoom, la segunda disminuirá.

- Rotar una foto

Esta función le permite rotar las fotos 90°.

- 1** Pulse  para rotar una foto 90° mientras se está reproduciendo.

Uso del Control por HDMI

La función de Control por HDMI permite que los equipos se controlen entre sí mediante la opción HDMI CEC (control de electrónica de consumo) definida por HDMI.

Puede conectar juntos los dispositivos compatibles con Sony HDMI como un televisor y una grabadora de DVD con disco duro y sistema de audio mediante cables HDMI para permitir que se controlen entre sí. Asegúrese de que el equipo compatible está conectado correctamente para utilizar la función Control por HDMI.

Conexión del equipo compatible con el Control por HDMI

Conecte el equipo compatible y el televisor con un cable HDMI. Encontrará más información en la página 17.

Control de los ajustes de control por HDMI

El Control por HDMI debe estar activado tanto en el televisor como en el equipo conectado. Consulte la información sobre Configuración HDMI (página 28) para ver la configuración del televisor. Consulte el manual de instrucciones para ver la configuración detallada del equipo conectado.

Funciones del Control por HDMI

- Apaga el equipo conectado y el televisor.
- Automáticamente activa la entrada de equipo cuando se enciende el equipo.

Utilización de las funciones del MENÚ

Navegar por los menús

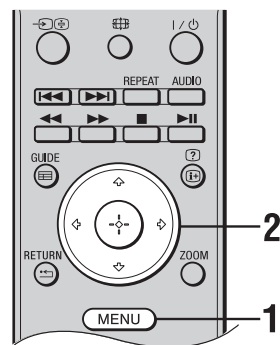

MENÚ le permite acceder y disfrutar de varias funciones útiles de este televisor. Puede seleccionar canales fácilmente y cambiar la configuración del televisor.



1 Pulse MENU para visualizar el menú.



2 Pulse \uparrow/\downarrow para seleccionar una opción, luego pulse \oplus .

Símbolo de la opción	Descripción
 Foto	Puede acceder a los archivos de fotografías almacenados en el dispositivo USB (página 18).
 Música	Puede acceder a los archivos de música almacenados en el dispositivo USB (página 18).
 Ajustes	Puede ajustar la configuración avanzada (página 21).

3 Siga las instrucciones de la pantalla.

4 Pulse MENU para salir.



• Las opciones disponibles dependen de cada situación.

Menú de Ajustes de TV

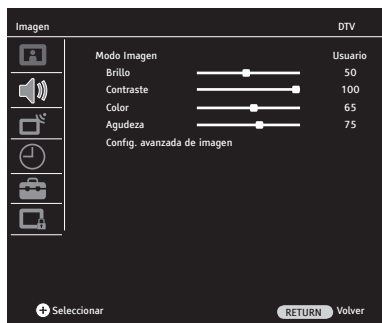

Realice las siguientes operaciones para abrir el menú de Ajustes de TV.

- 1 Pulse MENU.
- 2 Pulse \uparrow/\downarrow para seleccionar  (Ajustes), luego pulse \oplus para confirmar.
- 3 Pulse \uparrow/\downarrow para seleccionar opciones de menú, luego pulse \oplus para confirmar. Pulse MENU para salir.

Imagen

Modo Imagen

Púlselo para seleccionar el modo de imagen.

Vívido

Aumenta el contraste y nitidez de la imagen.

Natural

Ofrece una calidad óptima de la imagen aumentando el contraste de la imagen.

Cine

Para ver contenido de películas. Es la opción más adecuada para ver la televisión en un entorno teatral.

Deportes

Ofrece la mejor calidad para ver contenido de deportes.

Usuario

Almacena sus ajustes de imagen individuales.

Brillo

Da brillo u oscurece la imagen.

Contraste

Aumenta o reduce el contraste de la imagen.

Color

Aumenta o reduce la intensidad del color.

Agudeza

Aplica mayor o menor nitidez a la imagen.

Config. avanzada de imagen

Ajusta la configuración avanzada de imagen.

Temp.del Color

Ajusta el nivel de blanco de la imagen.

Frío

Proporciona a los blancos un matiz azulado.

Cálido

Proporciona a los blancos un matiz rojizo.

Normal

Proporciona a los blancos un matiz neutro.

DNR	Reduce el ruido de la imagen (imagen con nieve).
	Bajo/ Medio/ Alto Modifica el efecto de la reducción de ruido.
	No Desactiva la opción Reductor de ruido.
Mpeg NR	Reduce el ruido de la imagen en vídeo comprimido con MPEG. Esta opción se activa al ver un DVD o una emisión digital.
	Bajo/ Medio/ Alto Modifica el efecto de la reducción de ruido MPEG.
	No Desactiva la opción Reductor de ruido MPEG.
Color vivo	Aviva los colores.
	Bajo/ Medio/ Alto Modifica el efecto de color vivo.
	No Desactiva la opción de color vivo.
Claridad perfecta	Ajusta el nivel de negro de la imagen automáticamente para adaptarse a cada escena.
	Bajo/ Medio/ Alto Modifica el efecto de claridad perfecta.
	No Desactiva la opción Claridad perfecta.
Contr. dinám.	Emite una imagen más clara o más oscura según el nivel de brillo de la imagen y crea un mayor efecto en cuanto al contraste.
	Bajo/ Medio/ Alto Modifica el efecto del contraste dinámico.
	No Desactiva la opción del contraste dinámico.
Retroiluminación dinámica	Ajusta la fuerza de la retroiluminación automáticamente según el brillo medio de la imagen.
	AUTO/Día/ Noche Modifica el efecto de la retroiluminación dinámica.
	No Desactiva la opción de la retroiluminación dinámica.
Retroiluminación	Ajusta la fuerza de la luz reflejada en la pantalla LCD.
	 <ul style="list-style-type: none"> • Si una de las opciones “Auto”, “Día” o “Noche” está seleccionada para “Retroiluminación dinámica”, la opción Retroiluminación se vuelve gris y no se puede acceder a ella.

Sonido

Volumen	Pulse </> para ajustar el volumen.
Balance	Ajusta el equilibrio de sonido entre el altavoz derecho y el izquierdo.
Auto Volumen	El nivel de volumen es distinto según la cadena. Eso puede provocar diferencias de volumen entre los canales. Si esta opción está configurada como “si”, se mantiene el nivel de volumen al cambiar de canal.
Tipo sonido	Ajusta el sonido del altavoz para una emisión estéreo o bilingüe. Stereo Para emisiones estéreo. Dual I / II Para las emisiones bilingües, seleccione “Dual I” para el sonido del canal 1, y “Dual II” para el sonido del canal 2.
Sonido Envolvente	Da profundidad al sonido del programa que esté viendo.
Modo De So.	Ajusta el efecto de sonido según las características del programa que esté viendo. Música Crea efectos de sonido que le hacen sentir como si estuviera en una sala de conciertos. Realce voz Crea efectos que enfatizan los sonidos de la conversación. Plano Mejora la claridad, los detalles y la presencia de sonido.
Auriculares	Ajusta el sonido de un auricular conectado al televisor.
Descripción audio	Ofrece una descripción de audio (narración) de la información visual si la emisión digital terrestre contiene la opción de descripción de audio.  <ul style="list-style-type: none">• La opción “Descripción audio” sólo está activa en las emisiones digitales.



Auto sintonizado	Sintoniza todos los canales disponibles. Puede volver a sintonizar el televisor después de una mudanza o para buscar nuevos canales que hayan lanzado las cadenas de televisión. Siga las instrucciones que aparecen en pantalla para sintonizar su televisor.
-------------------------	--

Sintonización digital manual	Sintoniza y guarda manualmente los canales digitales. 1 Pulse los botones numéricos o \leftarrow/\rightarrow para seleccionar el número de canal que quiera sintonizar. 2 Cuando el televisor encuentra canales disponibles, aparecen los nombres de los canales en la parte inferior del menú y se guardan. 3 Pulse MENU para finalizar la configuración. Repita el procedimiento anterior para sintonizar otros canales.
-------------------------------------	---

Sintonización analógica manual	Sintoniza y guarda manualmente los canales analógicos. Sistema/ Canal actual/ Búsqueda/ Número de cadena 1 Pulse \uparrow/\downarrow para seleccionar “Número de cadena”, luego pulse \leftarrow/\rightarrow o los botones numéricos para seleccionar el número de cadena en el que se guardará el canal sintonizado. 2 Pulse \uparrow/\downarrow para seleccionar “Sistema”, luego pulse \leftarrow/\rightarrow para realizar su selección. BG: para países/regiones de Europa Occidental I: para Inglaterra DK: para países/regiones de Europa Oriental L: para Francia 3 Pulse \uparrow/\downarrow para seleccionar “Canal”, luego pulse \oplus para seleccionar “S” (para canales de cable) o “C” (para canales terrestres). 4 Sintonice los canales como se indica a continuación: Si no sabe el número del canal (frecuencia) Pulse \uparrow/\downarrow para seleccionar “Búsqueda”, luego pulse \leftarrow/\rightarrow . Se iniciará la búsqueda. Cuando se encuentra un canal, se interrumpe la búsqueda. Pulse \leftarrow/\rightarrow para seguir buscando. Si sabe el número del canal (frecuencia) Pulse \uparrow/\downarrow para seleccionar “Canal”, luego pulse los botones numéricos para introducir el número de canal de la cadena que desea sintonizar. 5 Pulse \uparrow/\downarrow para seleccionar “Confirmar”, luego pulse \oplus . Los cambios se han guardado. Repita el procedimiento anterior para sintonizar otros canales manualmente.
---------------------------------------	--

Sintonización fina	Permite realizar la sintonización fina del canal seleccionado manualmente si cree que un ligero ajuste de sintonización puede mejorar la calidad de la imagen. Puede realizar la sintonización fina entre -32 y +32.
---------------------------	---

Omitir	Salta los canales analógicos no utilizados cuando se pulsa PROG +/- para seleccionar canales. Para seleccionar un canal que está configurado para ser omitido, pulse los botones numéricos para introducir el número de canal correspondiente.
Confirmar	Guarda los cambios realizados en el menú Sintonización analógica manual.
Tabla de cadenas	Puede clasificar los canales sintonizados en el televisor según sus preferencias personales, eliminar canales, bloquear el canal que quiera o poner otro nombre a los canales analógicos.
Tipo Servicio	<p>Pulse el botón azul varias veces para seleccionar el tipo de servicio. El tipo de servicio que ha seleccionado aparece en el menú.</p> <p>TODOS: muestra todos los canales. DTV: muestra sólo los canales digitales. ATV: muestra sólo canales analógicos RADIO: muestra sólo los canales de radio. DATA: muestra sólo los canales de datos.</p> <p>El menú Tabla de cadenas muestra sólo los canales correspondientes al tipo de servicio seleccionado.</p>
Desplazar	<p>Cambia la posición de un canal guardado.</p> <p>1 Pulse \uparrow/\downarrow para seleccionar el canal que desea mover.</p> <p>2 Pulse el botón verde.</p> <p>3 Pulse los botones numéricos para introducir una nueva posición, luego pulse \oplus. El canal pasará a su nueva posición.</p> <p>4 Pulse RETURN \leftarrow para finalizar la configuración.</p>
Borrar	<p>Borra un canal guardado.</p> <p>1 Pulse \uparrow/\downarrow para seleccionar el canal que desea borrar.</p> <p>2 Pulse el botón amarillo.</p> <p>3 Pulse el verde para borrar el canal seleccionado.</p> <p>4 Pulse el rojo para borrar toda la lista de canales.</p> <p>5 Pulse RETURN \leftarrow para finalizar la configuración.</p>
Nombre	<p>Púlselo para asignar un nombre al canal analógico deseado, formado por un máximo de 8 letras o números.</p> <p>1 Pulse \uparrow/\downarrow para seleccionar el canal analógico al que quiere asignar un nombre.</p> <p>2 Pulse el botón rojo.</p> <p>3 La primera letra quedará destacada en un cuadrado. Pulse \uparrow/\downarrow para seleccionar la letra, número o carácter deseado.</p> <p>4 Pulse \leftarrow/\rightarrow para moverse a la letra anterior/posterior. Repita el procedimiento anterior para asignar un nombre a los demás canales analógicos.</p> <p>5 Pulse (+) y luego RETURN \leftarrow para finalizar la configuración.</p>

Omitir	<p>Salta los canales digitales no utilizados cuando se pulsa PROG +/- para seleccionar canales. Para seleccionar un canal que está configurado para ser omitido, pulse los botones numéricos para introducir el número de canal correspondiente.</p> <ol style="list-style-type: none"> 1 Pulse \uparrow/\downarrow para seleccionar el canal que desea saltar. 2 Pulse \leftarrow/\rightarrow para seleccionar Ⓞ, luego pulse \oplus. 3 Aparecerá el símbolo Ⓞ junto al nombre del canal que se deba saltar.
---------------	--

Inform. de señal	Ofrece información sobre el Canal, el Red, la Modulación, la Calidad y la Potencia de señal (sólo en modo digital).
Módulo CA	Permite aplicar la configuración al Módulo CA que puede insertar en su televisor. Cuando se inserta un módulo CI para un canal con emisión codificada en estándares CI, con esta opción se abre un submenú que le permite realizar las actualizaciones de información sobre el módulo.
Actualiz. servicio auto	Permite que el televisor detecte y guarde nuevos servicios digitales cuando estén disponibles.



Configuración Pc (para entrada de PC)

Ajuste automático	Con esta función se configuran los ajustes geométricos más adecuados según el modo de entrada.
Posición H.	Desplaza la imagen hacia la izquierda o hacia la derecha.
Posición V.	Permite desplazar la pantalla hacia arriba o hacia abajo.
Tamaño	Es la frecuencia del reloj de píxeles. Puede estrechar o ampliar la visualización seleccionando el valor deseado.
Fase	Utilizando \leftarrow/\rightarrow puede asegurarse de que los colores y las formas estén exactamente consolidadas en la imagen del PC.
Modo De Ajuste Auto.	Ajusta automáticamente la posición de visualización y la fase de la imagen en modo PC.



Temporizador













Reloj	Le permite ajustar el reloj manualmente. Cuando el televisor recibe emisiones de un canal digital, no se puede ajustar el reloj manualmente, ya que el código del tiempo se obtiene automáticamente de la señal de emisión.
De Desconexión	El televisor cambia automáticamente a modo en espera en las horas y fechas especificadas.
Repetir/Hora/Minuto	<ol style="list-style-type: none"> 1 Pulse \uparrow/\downarrow para seleccionar “Repetir”, luego pulse \leftarrow/\rightarrow para seleccionar el intervalo que se repite. 2 Pulse \uparrow/\downarrow para seleccionar “Hora”, luego pulse \leftarrow/\rightarrow para introducir el valor de la hora. 3 Pulse \uparrow/\downarrow para seleccionar “Minuto”, luego pulse \leftarrow/\rightarrow para introducir el valor del minuto.

4 Pulse RETURN  para finalizar la configuración.

De Conexión

El televisor se enciende automáticamente desde el modo en espera en las horas y fechas especificadas.

Activar/ Hora/Minuto/ Volumen/ Modo/ Programa

- 1 Pulse  para seleccionar "Activar", luego pulse  para seleccionar el intervalo que se repite.
- 2 Pulse  para seleccionar "Hora", luego pulse  para introducir el valor de la hora.
- 3 Pulse  para seleccionar "Minuto", luego pulse  para introducir el valor del minuto.
- 4 Pulse  para seleccionar "Volumen", luego pulse  para seleccionar el volumen al cual quiere que se encienda su televisor.
- 5 Pulse  para seleccionar "Modo", luego pulse  para seleccionar el modo en el cual quiere que se encienda su televisor.
- 6 Si el modo está configurado en DTV, ATV o Radio, luego pulse  para seleccionar el número de cadena en el que quiere que se encienda el televisor en la opción "Programa".
- 7 Pulse RETURN  para finalizar la configuración.

Temp.de apagado

Permite que el televisor cambie automáticamente al modo en espera pasado un tiempo especificado, que puede ser de entre 10 y 240 minutos.

Apagado autom.

Cuando esta función está configurada en "Encendido" el televisor cambia al modo en espera pasados 5 minutos si no recibe ninguna señal de ninguna de las fuentes.

Zona horaria

Permite elegir manualmente la zona horaria en la que se encuentra si no es la misma zona horaria configurada por defecto para su país/región.



Opciones

Ajustes de idioma

Le permite realizar los ajustes de idioma.

Ajustes de idioma Selecciona el idioma en que se visualizan los menús.

Idiomas del sonido Selecciona el idioma utilizado para un programa. Algunos canales digitales pueden emitir un programa en varios idiomas de audio.

Idioma de subtítulos Permite seleccionar el idioma de los subtítulos.



Def. auditiva Cuando "Def. auditiva" está seleccionada, aparecen ayudas visuales junto con los subtítulos (si la cadena ofrece ayudas visuales).

Restaurar parámetros fábrica

Vuelve a poner toda la configuración según los parámetros de fábrica y aparece la Guía de instal.



- No apague ni desenchufe el televisor, ni pulse ningún botón mientras esté restaurando los parámetros de fábrica (30 segundos aprox.).
- La lista de favoritos, el país/región, el idioma y todos los ajustes en los canales sintonizados automáticamente se sustituirán por los parámetros de fábrica.

País	La opción “País” queda en color gris y no se puede modificar. Aparecerá automáticamente en el menú el país seleccionado durante la instalación inicial.
Modo Juegos	El Modo Juegos sólo está activo para las fuentes PC, HDMI e YPBPR. Cuando el Modo Juegos está configurado en “Encendido” para dichas fuentes, el modo de imagen en el menú de imagen pasará automáticamente a Modo Juegos. En este modo solo se pueden modificar los ajustes de temperatura del color y retroiluminación. El Modo Juegos ofrece una mejora considerable en la calidad de la imagen para las consolas de videojuegos, así como para mostrar los archivos de texto que utiliza el televisor como monitor. Se recomienda “Apagado” este modo cuando quiera ver una película de una de las fuentes mencionadas con anterioridad.
Actualizando el software	Permite que el televisor reciba las actualizaciones de software automáticamente (cuando se emiten) mediante la conexión de antena/cable. Se recomienda mantener este parámetro siempre en “Encendido”.  • La opción Actualizando el software no aparece en el menú en modo Analógico.
Actualización software RF	Permite que su televisor reciba actualizaciones de software (cuando se transmiten) mediante una búsqueda manual de software si la función Actualizando el software está “Apagado”.
Actualización software USB	Le permite realizar la actualización de software con un dispositivo USB.
Configuración HDMI	Esta función permite que el televisor se comunique con los equipos conectados a la toma HDMI, mediante un control por HDMI.  • Este menú aparece en el menú “Preferencia” cuando la fuente de entrada está configurada en HDMI.
Control por HDMI	HDMI le permite configurar el televisor de manera que se comunique con un equipo compatible con el control por HDMI. Cuando está configurado como “Sí”, se pueden realizar las siguientes operaciones de menú.
Auto apagado de los Disp.	Cuando esta función está configurada en “Sí”, el equipo compatible con el control por HDMI se apaga también cuando se apaga el televisor.
Auto encendido del TV	Cuando esta función está configurada en “Sí”, el televisor también se enciende cuando el equipo compatible con el control por HDMI se enciende.
Actualización Lista Disp.	Crea o actualiza la “Lista dispositivos HDMI”. Se pueden conectar a la vez un máximo de 11 equipos compatibles con el control por HDMI. Se pueden conectar un máximo de 5 equipos a un solo enchufe. También puede actualizar la “Lista dispositivos HDMI” al cambiar las conexiones o los ajustes del equipo compatible con el control por HDMI.
Lista Dispositivos HDMI	Muestra los equipos compatibles con el control por HDMI que están conectados.
Config.Decodific. (AV1)	Le permite ver y grabar el canal codificado cuando utiliza un decodificador conectado directamente al euroconector a través de una grabadora.



Bloqueo Para Niños

Bloquear sistema

Cuando esta función esté configurada como “Encendido”, se solicitará una contraseña cuando un usuario quiera entrar en los menús de Auto sintonizado, Sintonización digital manual, Sintonización analógica manual y Tabla de cadenas del menú Config. Canales.



- La contraseña del Bloqueo para Niños figura como “9999” desde la fábrica. Puede cambiarla si lo desea.

Fijar PIN

- 1** Pulse ⊕.
- 2** Pulse los botones numéricos para introducir el nuevo código PIN.
- 3** Pulse los botones numéricos para introducir el código PIN del paso 2.



- En caso de que se le olvide el código PIN, siempre se aceptará 9999.

Bloquear programa

Le permite evitar que se vean los programas que indique. Introduzca el código PIN correcto para ver los programas bloqueados.

- 1** Pulse ⊕.
- 2** Pulse ↕/↔ para seleccionar el canal que desea bloquear.
- 3** Pulse el botón (verde).
Repita el procedimiento anterior para bloquear otros canales.
- 4** Pulse RETURN ◀◀ para finalizar la configuración.

Control paterno

Configura una restricción de edades para ver ciertos programas. Para ver un programa que supere el límite de restricción de edad especificado, introduzca el código PIN correcto.

- 1** Pulse ↔/↕ para seleccionar la restricción de edad o “Apagado” (para ver la televisión sin restricciones).
- 2** Pulse RETURN ◀◀ para finalizar la configuración.

Bloqueo de Panel

Si configura el Bloqueo de Panel en “Encendido”, los botones de control del televisor quedarán bloqueados y no serán funcionales.

Instalación de los accesorios (soporte de pared)

Para los clientes:

Para proteger el producto, y por motivos de seguridad, Sony recomienda que el televisor sea instalado por técnicos autorizados por Sony. No instale el televisor Usted mismo.

Para técnicos de Sony o de otras empresas autorizadas:

Preste la máxima atención a la seguridad durante la instalación, las labores de mantenimiento periódicas y las revisiones de este producto.

Su televisor se puede instalar con un soporte de pared VESA que encaja con fijaciones de 75x75mm. El soporte de pared no se suministra con el televisor.

Pasos:

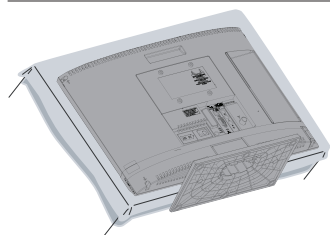

1 Colóquelo en la mesa como se muestra a continuación, con la pantalla de protección cubierta por la bolsa protectora mientras asegura el soporte de pared

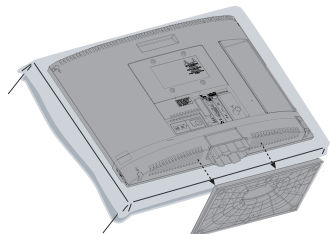



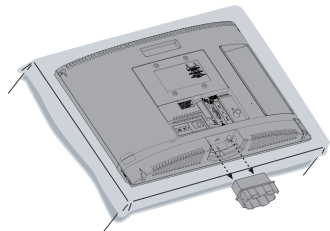







2 Sepárese del televisor (véase la página 6)



3 Destornille y desmonte el cuello del televisor

4 Consulte las Instrucciones suministradas con el soporte de pared (no incluidas con el televisor).

Especificaciones

Nombre del modelo	KDL-19BX200	KDL-22BX200
Sistema		
Tipo de panel	Panel LCD (pantalla de cristal líquido)	
Sistema de televisión	Analogico: En función del país o región que haya seleccionado: B/G, D/K, I, L Digital: DVB-T	
Sistema de vídeo/color	Analogico: PAL, PAL60 (sólo entrada de vídeo), SECAM, NTSC3.58, NTSC4.43 (sólo entrada de vídeo) Digital: MPEG-2 MP@ML/HL, H.264/MPEG-4 AVC MP/HP@L4	
Cobertura de canales	Analogico: VHF:E2-12 / UHF: E21-E69 / CATV:S1-S20 / HYPER: S21-S41 / D/K: R1-R12, R21-R69 / L: F2-F10,B-Q, F21-F69 / I: UHF B21-B69 Digital: VHF / UHF:	
Salida de sonido	3 + 3 W	
Conectores de entrada/salida		
Antena/cable	Terminal externa de 75 ohmios para VHF/UHF	
 AV1	Euroconector de 21 pines con entrada de audio/vídeo, S-Video, entrada RGB y salida de audio/vídeo de televisión.	
 Y Pb Pr IN	Formatos compatibles: 1080p, 1080i, 720p, 576p 576i, 480p, 480i. Y: 1 Vp-p, 75 ohms, 0.3V sincr. negativa / Pb/Cb: 0,7 Vp-p, 75 ohms / Pr/Cr: 0,7 Vp-p, 75 ohms	
 Y Pb Pr IN	Entrada de audio (miniconector)	
HDMI IN	Formatos compatibles: 1080/24p, 1080p, 1080i, 720p, 576p, 576i, 480p, 480i Audio: PCM lineal de dos canales: 32, 44,1 y 48 kHz, 16, 20 y 24 bits Dolby Digital 32, 44,1 y 48 kHz, Máx. ratio de bits 640 kHz Entrada de PC (véase la página 32)	
 PC	Entrada de PC (D-sub 15 pines) (véase la página 32) G: 0,7 Vp-p, 75 ohmios, sin sincr. en verde/B: 0,7 Vp-p, 75 ohms / R: 0,7 Vp-p, 75 ohms	
 PC	Entrada de audio (miniconector)	
 AV2	Entrada de vídeo (conector RCA)	
 AV2	Entrada de audio (conectores RCA)	
	Conector para auriculares	
	Entrada USB	
	Entrada CAM (Módulo de acceso condicional)	
Alimentación y otros aspectos		
Requisitos de potencia	CA de 220 a 240 V, 50 Hz	
Tamaño de la pantalla (medida diagonalmente)	19 pulgadas/aprox. 47 cm	22 pulgadas/aprox. 55 cm
Resolución de la pantalla	1.366 puntos (horizontal) × 768 líneas (vertical)	
Consumo de energía	27,0 W	43,0 W

Consumo de energía en modo de espera		0,76 W	
Energía media anual Consumo *1		39 kWh	63 kWh
Dimensiones (A x A x P) (Aprox)	(con pedestal)	457,3 x 334,5 x 152,6 mm	524,5 x 375,2 x 152,6 mm
	(sin pedestal)	457,3 x 310,8 x 62,8 mm	524,5 x 352,3 x 66,7 mm
Masa (Aprox.)	(con pedestal)	4,5 Kg	5,1 Kg
	(sin pedestal)	3,9 Kg	4,5 Kg
Accesorios suministrados		Consulte “Comprobación de los accesorios” (página 4)	

El diseño y las especificaciones están sujetos a modificaciones sin previo aviso.

*1 4 horas al día 365 días al año.

Cuadro de referencia de señales de entrada del PC para PC y HDMI IN

Resolución			Frecuencia horizontal (kHz)	Frecuencia vertical (Hz)	Estándar
Señales	Horizontal Pixel	Vertical (Línea)			
VGA	640	480	31,5	60	VESA
	640	480	37,5	75	VESA
	720	400	31,5	70	VESA
SVGA	800	600	37,9	60	VESA
	800	600	46,9	75	VESA
XGA	1024	768	48,4	60	VESA
	1024	768	56,5	70	VESA
	1024	768	60,0	75	VESA
WXGA	1280	768	47,8	60	VESA
	1280	768	47,4	60	VESA
	1360	768	47,7	60	VESA





- Para disfrutar de la mejor calidad de imagen, se recomienda utilizar las señales del cuadro anterior con una frecuencia vertical de 60 Hz (en negrita).

Resolución de problemas

Imagen

Ausencia de imagen (la pantalla aparece oscura) y de sonido

- Compruebe la conexión de la antena/cable.
- Conecte el televisor a la red eléctrica y pulse  en el lateral del televisor.
- Si el indicador (modo en espera) se ilumina en rojo, pulse .

Ausencia de imagen o del menú de información del equipo conectado al euroconector

- Pulse  para mostrar la lista de equipos conectados y, a continuación, seleccione la entrada deseada.
- Compruebe la conexión entre el equipo opcional y el televisor.

Aparecen imágenes dobles o imágenes fantasma

- Compruebe la conexión de la antena/cable.
- Compruebe la ubicación y dirección de la antena.

Sólo aparecen el efecto nieve y ruido en la pantalla.

- Compruebe si la antena está rota o doblada.
- Compruebe si la antena ha llegado al final de su vida útil (de tres a cinco años de uso normal, de uno a dos años de uso en la costa).

Ruido de sonido o imagen al ver un canal de televisión.

- Realice una sintonización fina para lograr un mejor recepción de la imagen (véase la página 24).

Aparecen pequeños puntos negros y/o brillantes en la pantalla

- La imagen de una pantalla está compuesta de píxeles. Los pequeños puntos negros y/o brillantes (píxeles) no son síntoma de un funcionamiento defectuoso.

Los programas en color no se ven en color



- Seleccione “Restaurar parámetros fábrica” (página 27).

No hay color o el color es irregular cuando se visualiza una señal procedente de las tomas Y Pb Pr (Componente)

- Compruebe la conexión de las tomas Y Pb Pr (Componente) y que los enchufes estén bien colocados en sus respectivas tomas de corriente.

Sonido

Buena calidad de imagen pero no hay sonido

- Pulse  +  o  (Eliminar sonido).

Canales

No se puede elegir el canal deseado

- Cambie entre modo digital y analógico y elija el canal digital/analógico deseado.

Algunos canales están vacíos

- Canal de suscripción/codificado. Suscríbase al servicio de televisión de pago.
- El canal sólo se utiliza para datos (sin imagen ni sonido).
- Póngase en contacto con la emisora para recibir información sobre la transmisión.

No se muestran canales digitales

- Póngase en contacto con un instalador local para averiguar si dispone de transmisiones digitales en su zona.
- Utilice una antena de mayor ganancia.

Genérico

El televisor se apaga automáticamente (entra en modo de espera)

- Compruebe si está activada la función “De Desconexión” (página 26) o “Temp. de apagado” (página 26).
- Si no se recibe ninguna señal y no se realiza ninguna operación en modo TV durante 5 minutos, el televisor se pone automáticamente en modo de espera.

Imagen y/o sonidos distorsionados

- Mantenga el televisor alejado de las fuentes de ruido eléctrico como los coches, las motos, los secadores y los equipos ópticos.
- Cuando instale un equipo opcional, deje un espacio razonable entre éste y el televisor.
- Compruebe la conexión de la antena/cable.
- Mantenga la antena/cable del televisor lejos de otros cables de conexión.

El mando a distancia no funciona

- Cambie las pilas.

Introdução

Obrigado por escolher este produto Sony. Antes de utilizar o televisor, leia este manual com atenção e guarde-o para futuras consultas.

Aviso para a função de televisão digital

- Todas as funções relativas à televisão digital TV **DVB** estarão disponíveis apenas para os países ou áreas em que são transmitidos sinais terrestres digitais DVB-T (MPEG2 e H.264/MPEG4 AVC).
- Ainda que este televisor segue as especificações DVB-T, a compatibilidade com futuras transmissões terrestres digitais DVB-T não pode ser garantida.
- Algumas funções de televisão digital podem não estar disponíveis em alguns países / áreas.

O fabricante deste produto é a Sony Corporation, 1-7-1 Konan Minato-ku Tóquio, 108-0075 Japão. O Representante Autorizado para EMC e segurança de produto é a Sony Deutschland GmbH, Hedelfinger Strasse 61, 70327 Stuttgart, Alemanha. Para qualquer assunto relativo à assistência ou garantia, consulte nos endereços fornecidos nos documentos de garantia e assistência.

Informação da marca registada

DVB é uma marca registada do Projecto DVB.

HDMI, o logo HDMI e High-Definition Multimedia Interface são marcas ou marcas registadas da HDMI Licensing, LLC.

Fabricado sob licença da Dolby Laboratories.

Dolby e o símbolo com duplo D são marcas registadas da Dolby Laboratories.

"BRAVIA" e BRAVIA são marcas da Sony Corporation.

Localização da etiqueta de identificação

As etiquetas do N.º de Modelo e da classificação da Fonte de Alimentação (de acordo com os regulamentos de segurança aplicáveis) estão localizadas na parte traseira do televisor.

HDMI™
HIGH-DEFINITION MULTIMEDIA INTERFACE

DOLBY
DIGITAL PLUS

Índice

Guia de Iniciação	4
Informações de segurança	7
Precauções	8
Descrição do telecomando	9
Descrição geral dos botões e indicadores do televisor	11
Ver televisão	
Ver televisão	12
Utilização do Guia de Programas Electrónico Digital (EPG) DV3.....	14
Utilização da lista de Favoritos Digitais DV3.....	15
Utilizar equipamento opcional	
Ligar equipamento opcional	16
Visualizar imagens de equipamento ligado	18
Reproduzir Fotografia/Música através de USB.....	18
Utilizar Controlo para HDMI.....	19
Utilizar as funções do Menu	
Navegar através dos menus	20
Definições de Menu TV.....	21
Informações adicionais	
Instalar os Acessórios (Suporte para montagem na parede)	30
Características técnicas.....	31
Resolução de problemas	33

Antes de utilizar o televisor, por favor leia "Informações de segurança" (página 7).
Guarde este manual para futuras consultas.

DV3: apenas para canais digitais

Guia de Iniciação

1: Verificar os acessórios

Cabo de alimentação (1)

Telecomando RM-ED037 (1)

Base (1)

Pilhas tamanho AA (tipo R6) (2)

Colocar as pilhas no telecomando

Empurre e levante a lingueta para abrir a tampa.

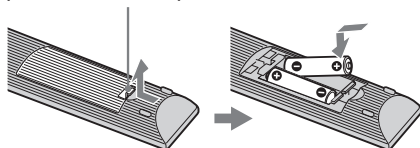

- Respeite a polaridade correcta quando colocar as pilhas.
- Não use tipos de pilhas diferentes, nem misture pilhas novas com pilhas usadas.
- Deite as pilhas fora respeitando as leis de protecção ambiental. Algumas regiões podem ter regulamentações acerca da eliminação de pilhas. Aconselhe-se junto das autoridades locais.
- Utilize o telecomando com cuidado. Não entorne líquidos sobre o telecomando nem o pise ou deixe cair.
- Não coloque o telecomando num local perto de uma fonte de calor, num local exposto à luz solar directa ou numa sala húmida.

2: Fixar a base

Siga estes passos para fixar a base ao televisor.

1 Abra a caixa de papelão e tire a base.

2 Coloque o televisor sobre a base.

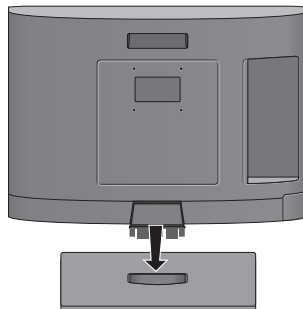

3 Coloque o televisor sobre a base carregando levemente na parte de cima do televisor.

3: Ligação de uma antena/Receptor Satélite/Gravador de DVD

Ligação de uma antena

Cabo coaxial

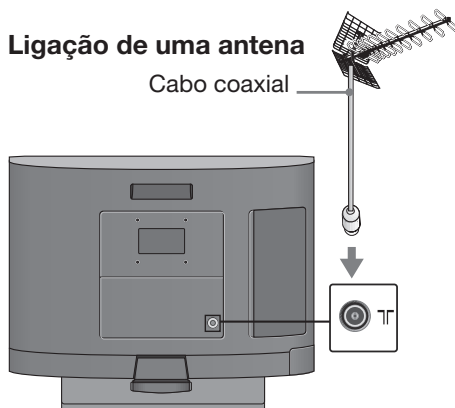

**Ligação de un receptor satélite/
gravador (p. ex. gravador de DVD)
com EUROCONECTOR**

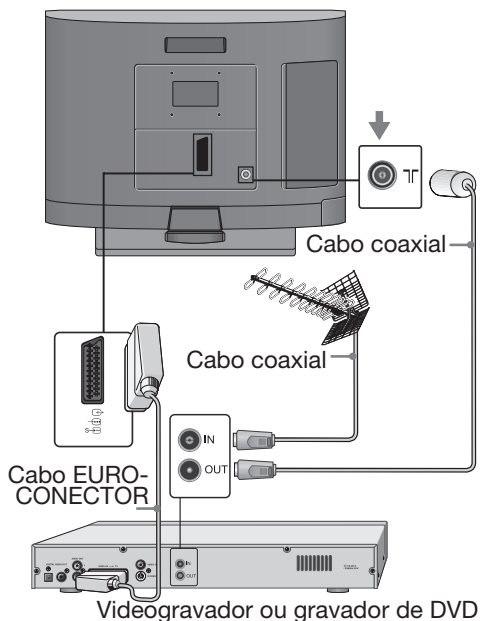

**Ligação de un receptor satélite/
gravador (p. ex. gravador de DVD)
com HDMI**

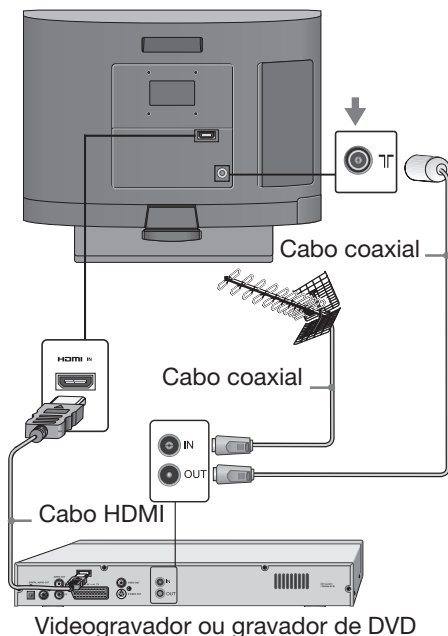

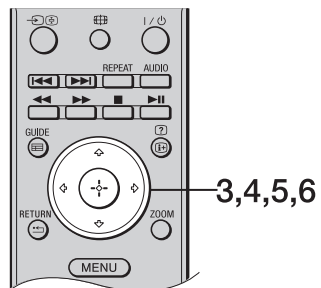
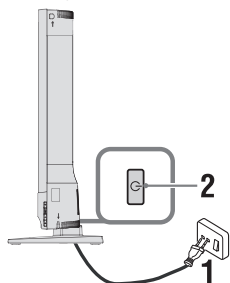

4: Definições iniciais









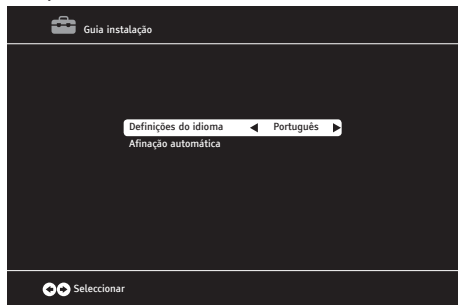



1 Ligue o televisor à tomada de corrente eléctrica.

2 Carregue em  no televisor. Quando ligar o televisor pela primeira vez, o menu de "Guia instalação" aparece no ecrã.

3 Carregue em / para seleccionar o idioma. A sua selecção de idioma aparece no ecrã.



4 Carregue em / para seleccionar "Afinação automática", e depois carregue em .

5 Carregue em / para seleccionar o país. Carregue em / para seleccionar "Tipo de busca". Depois, carregue em / para seleccionar ATV (TV Analógica) & DTV (TV Digital), DTV ou ATV. "Fuso horário" mudará automaticamente de acordo com a selecção de país. Carregue em  para iniciar a afinação automática.

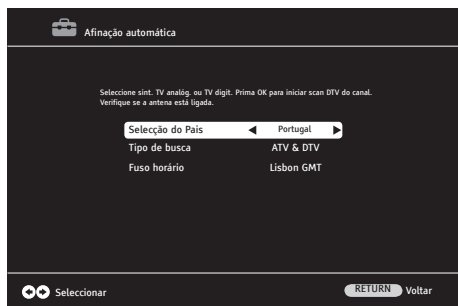

- A sintonização automática pode demorar alguns minutos dependendo do número de canais de televisão disponíveis.
- Pode também sintonizar canais manualmente (página 24).
- A sintonização concluirá quando a tabela de programas aparecer no ecrã.

6 Carregue em MENU para sair.

Separação da base de mesa do televisor



- Carregue nas linguetas (A) e puxe a base na direcção da seta.
- A base só deve ser removida se o televisor vai ser montado numa parede.

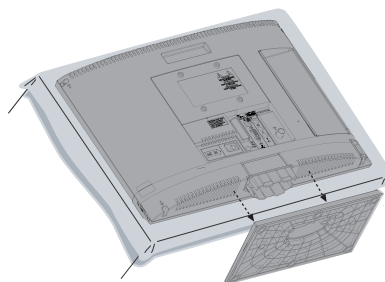
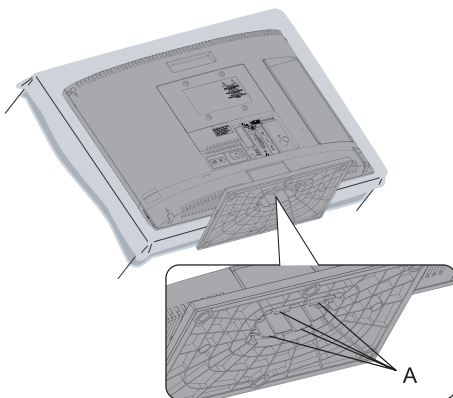

Informações de segurança

Instalação/Programação

Instale e utilize o televisor conforme as instruções abaixo para evitar todo o risco de incêndio, choque eléctrico ou avaria e/ou feridas.

Instalação

- O televisor deve ser instalado perto de uma tomada de corrente eléctrica facilmente acessível.
- Coloque-o numa superfície estável e nivelada.
- Só técnicos de assistência qualificadas devem realizar as instalações de parede.

6.5 mm - 10 mm

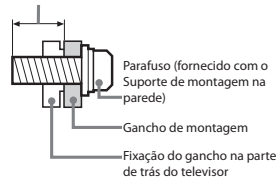

Transporte

- Antes de transportar o televisor, desligue todos os cabos.
- Se pegar no televisor para o transportar, agarre-o como se mostra na figura da direita. Não faça pressão sobre o painel LCD.



- Não exponha o televisor a choques ou vibrações excessivas durante o transporte.
- Se tiver que transportar o televisor ou levá-lo para reparações, utilize a caixa e os materiais de embalagem originais.

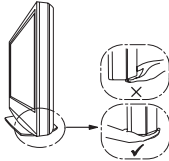

Ventilação

- Nunca tape os orifícios de ventilação nem introduza nenhum objecto na caixa.
- Deixe espaço à volta do televisor como mostrado abaixo.

Instalação na parede

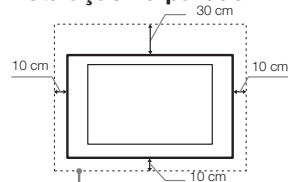

Deixe pelo menos este espaço à volta do televisor.

Instalação com base

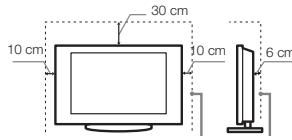

Deixe pelo menos este espaço à volta do televisor.

- Para assegurar uma ventilação adequada e evitar a acumulação de sujidade ou poeira:
 - Não instale o televisor em posição horizontal, às avessas, para trás ou de lado.
 - Não coloque o televisor numa estante, num tapete, numa cama ou num armário.
 - Não tape o televisor com elementos como, por exemplo, cortinas ou jornais, etc.
 - Não instale o televisor como mostrado abaixo.

Circulação de ar bloqueada.

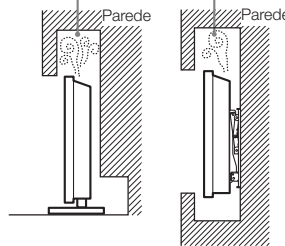

Cabo de alimentação

Manipule o cabo de alimentação e a tomada da seguinte maneira para evitar todo o risco de incêndio, choque eléctrico ou avaria e/ou feridas:

- Utilize apenas um cabo de alimentação fornecido pela Sony e não por outros fornecedores.
- Introduza a ficha na tomada até ao fim.
- Este televisor funciona apenas com corrente alterna 220-240 V - 50-60 Hz.
- Por motivos de segurança, desligue o cabo de alimentação e evite que os seus pés fiquem entre os cabos quando efectuar as ligações.
- Desligue o cabo de alimentação da tomada eléctrica antes de trabalhar com o televisor ou de deslocá-lo.
- Afaste o cabo de alimentação de fontes de calor.
- Desligue a ficha e limpe-a regularmente. Se a ficha estiver húmida e coberta de pó, o isolamento pode ficar danificado, o que pode provocar um incêndio.

Notas

- Não entale, dobre ou torça o cabo à força. Os fios principais podem ficar descarnados ou ser cortados.

- Não modifique o cabo de alimentação.
- Não coloque objectos pesados em cima do cabo de alimentação.
- Nunca puxe pelo próprio cabo de alimentação quando o desligar.
- Não ligue muitos aparelhos à mesma tomada.
- Não utilize uma tomada de corrente que não esteja bem presa à parede.

Utilização proibida

Não instale/utilize o televisor em locais, ambientes ou situações como os listados abaixo: caso contrário, o televisor pode funcionar mal e provocar um incêndio, choque eléctrico, avaria e/ou feridas.

Local:

Ao ar livre (sob a luz solar directa), perto do mar, num navio ou outra embarcação, dentro de um veículo, em instituições médicas, locais instáveis, perto de água, chuva, humidade ou fumo.

Ambiente:

- Para evitar a propagação do fogo, mantenha velas ou outras chamas abertas longe deste produto a todo o momento.
- Locais quentes, húmidos ou com muito pó; onde possam entrar insectos; onde possa estar sujeito a vibrações mecânicas, perto de objectos de fogo (velas, etc.). O televisor não deve ser exposto à água ou salpicos e não devem ser colocados quaisquer objectos que contenham líquidos, como por exemplo vasos, em cima do televisor.



Situação:

Não utilize o televisor quando tiver as mãos molhadas, com a tampa retirada, ou com acessórios não recomendados pelo fabricante. Desligue o televisor da tomada de corrente e da antena durante as trovoadas.

Peças danificadas:

- Não lance nada contra o televisor. O vidro do ecrã pode partir-se devido ao impacto e provocar ferimentos graves.
- Se a superfície do televisor rachar, não toque nela até ter desligado o cabo de alimentação. Caso contrário, pode provocar um choque eléctrico.

Quando não estiver a ser utilizado

- Se não vai utilizar o televisor durante vários dias, deve desligá-lo da alimentação por razões ambientais e de segurança.
- Como o televisor não está desligado da alimentação quando está apenas em estado de desligado, retire a ficha da tomada para desligar o televisor completamente.
- No entanto, alguns televisores possuem funções que precisam que o televisor fique no modo de espera (standby) para funcionarem correctamente.

Para as crianças

- Não deixe as crianças subir para o televisor.
- Mantenha os acessórios fora do alcance das crianças, para que não possam ser engolidos por engano.

Se ocorrerem os seguintes problemas...

Desligue o televisor e retire a ficha da tomada imediatamente se algum dos seguintes problemas ocorrer.
Dirija-se a um agente ou centro de assistência Sony para enviar o televisor a um técnico de assistência qualificado para verificação.

Quando:

- O cabo de alimentação estiver danificado.
- A tomada de corrente não estiver bem presa à parede.
- O televisor estiver danificado por ter caído, ter sofrido uma pancada ou ter sido lançada alguma coisa contra ele.
- Se algum líquido ou objecto sólido penetrar nos orifícios da caixa.

Precauções

Ver televisão

- Veja televisão com uma luz ambiente adequada, pois uma luz fraca ou ver televisão durante um longo período de tempo prejudica a vista.
- Se utilizar auscultadores, não regule o volume para um nível demasiado alto, para evitar lesões auditivas.

Ecrã LCD

- Embora o ecrã LCD seja fabricado com uma tecnologia de alta precisão e 99,99% ou mais dos pixels sejam efectivos, podem aparecer sistematicamente pontos pretos ou pontos brilhantes de luz (vermelha, azul ou verde). Não se trata de uma avaria, mas sim de uma característica da estrutura do LCD.
- Não carregue nem risque o filtro frontal, nem coloque objectos em cima do televisor. Pode danificar o ecrã LCD ou a imagem ficar irregular.
- Se utilizar o televisor num local frio, as imagens podem ficar escuras ou com manchas. Não se trata de uma avaria. Este fenómeno desaparece logo que subir a temperatura.
- Se visualizar imagens fixas continuamente, pode produzir-se uma imagem fantasma.
- Durante a utilização do televisor, o ecrã e a caixa aquecem. Isso não é sinónimo de avaria.
- O ecrã LCD contém uma pequena quantidade de cristais líquidos. Alguns tubos fluorescentes utilizados neste televisor também contém mercúrio. Para se desfazer deles, cumpra as regulamentações e imposições locais.

Utilizar e limpar o ecrã/caixa do televisor

Desligue o cabo de alimentação que liga o televisor à tomada de corrente eléctrica antes de limpar.

Para evitar a degradação do material ou

a degradação do revestimento do ecrã, respeite as seguintes precauções.

- Limpe o pó do ecrã/da caixa com cuidado com um pano de limpeza macio. Se não conseguir limpar bem o pó, humedeça ligeiramente um pano macio numa solução de detergente suave.
- Não pulverize água ou detergente directamente sobre o televisor. Pode gotear na base do ecrã ou em partes exteriores, e pode causar uma avaria.
- Não utilize esfregões abrasivos, líquidos de limpeza alcalinos/ácidos, pós de limpeza ou solventes voláteis, como álcool, benzina, diluente ou insecticida. Se utilizar este tipo de materiais ou mantiver um contacto prolongado com materiais de borracha ou vinil danifica a superfície do ecrã e o material da caixa.
- É recomendado passar periodicamente o aspirador pelos orifícios de ventilação para assegurar uma ventilação adequada.
- Quando ajustar o ângulo do televisor, mova-o lentamente de forma a impedir que o televisor se desloque ou se separe da base.

Equipamento opcional

- Coloque os componentes opcionais ou qualquer equipamento que emita radiação electromagnética longe do televisor. Caso contrário, pode aparecer distorção da imagem e/ou som com ruído.
- Este produto foi testado e está conforme aos limites definidos na Directiva EMC para a utilização da cabos de ligação de menos de 3 metros.

Pilhas

- Respeite a polaridade correcta quando colocar as pilhas.
- Não use tipos de pilhas diferentes, nem misture pilhas novas com pilhas usadas.
- Deite as pilhas fora respeitando as leis de protecção ambiental. Algumas regiões podem ter regulamentações acerca da eliminação de pilhas. Aconselhe-se junto das autoridades locais.
- Utilize o telecomando com cuidado. Não entorne líquidos sobre o telecomando nem o pise ou deixe cair.
- Não coloque o telecomando num local perto de uma fonte de calor, num local exposto à luz solar directa ou numa sala húmida.

Eliminação do televisor

Tratamento de Equipamentos Eléctricos e Electrónicos no final da sua vida útil (Aplicável na União Europeia e em países Europeus com sistemas de recolha selectiva de resíduos)



Este símbolo, colocado no produto ou na sua embalagem, indica que este não deve ser tratado como resíduo urbano indiferenciado. Deve ser colocado num ponto de recolha destinado a resíduos de equipamentos eléctricos e

electrónicos. Assegurando-se que este produto é correctamente depositado, irá prevenir potenciais consequências negativas para o ambiente bem como para a saúde, que de outra forma poderiam ocorrer pelo mau manuseamento destes produtos. A reciclagem dos materiais contribuirá para a conservação dos recursos naturais. Para obter informação mais detalhada sobre a reciclagem deste produto, por favor contacte o município onde reside, os serviços de recolha de resíduos da sua área ou a loja onde adquiriu o produto.

Tratamento de pilhas no final da sua vida útil (Aplicável na União Europeia e em países Europeus com sistemas de recolha selectiva de resíduos)



Este símbolo, colocado na pilha ou na sua embalagem, indica que estes produtos não devem ser tratados como resíduos urbanos indiferenciados. Em algumas pilhas, este símbolo pode ser utilizado em combinação com um

símbolo químico. Os símbolos químicos para o mercúrio (Hg) ou o chumbo (Pb) são adicionados se a pilha contém mais de 0,0005% de mercúrio ou 0,004% de chumbo. Assegurando-se que estas pilhas são correctamente depositadas, irá prevenir potenciais consequências negativas para o ambiente bem como para a saúde, que de outra forma poderiam ocorrer pelo mau manuseamento destes produtos. A reciclagem dos materiais contribuirá para a conservação dos recursos naturais. Se por motivos de segurança, desempenho ou protecção de dados, os produtos necessitem de uma ligação permanente a uma pilha integrada, esta só deve ser substituída por profissionais qualificados. Acabado o período de vida útil do aparelho, coloque-o no ponto de recolha de produtos eléctricos/electrónicos de forma a garantir o tratamento adequado da bateria integrada. Para as restantes pilhas, por favor, consulte as instruções do equipamento sobre a remoção das mesmas. Deposite a bateria num ponto de recolha destinado a resíduos de pilhas e baterias. Para informações mais detalhadas sobre a reciclagem deste produto, por favor contacte o município onde reside, os serviços de recolha de resíduos da sua área ou a loja onde adquiriu o produto.

Descrição do telecomando

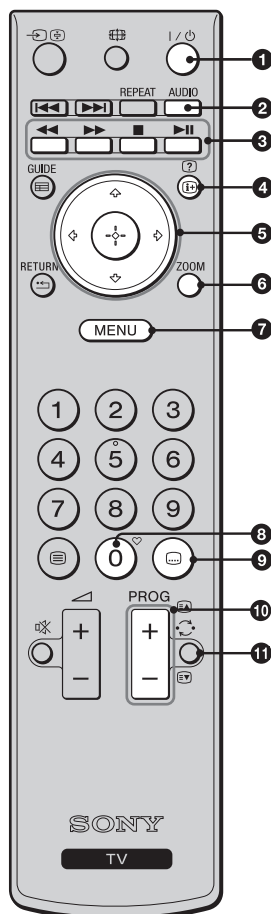

- 1 I/O - TV em espera (standby)**
Liga o televisor e desliga-o a partir do modo de espera (standby).
- 2 AUDIO**
No modo analógico: Muda o modo de som dual (página 23).
No modo digital: Altera o idioma de áudio para o programa que está a ver actualmente (página 27)
- 3 Botões coloridos (página 13)**
- 4 i+/? - Informação / Revelar Texto**
No modo digital: Mostra informações do programa que está a ser visto actualmente e a informação do programa seguinte
No modo analógico: Visualiza o número do canal actual e informação da data.
No Modo Teletexto: Revela informações ocultas (p. ex., respostas a uma pergunta) (página 13)
- 5**
- 6 ZOOM**
No modo de televisor: Alarga a imagem em 3 passos focando-se no centro.
No Modo Teletexto: Alarga a página de teletexto em 2 passos.
- 7 MENU (página 20)**
- 8** - Lista favoritos
Visualiza a lista de favoritos que especificou (página 15)
- 9** (Legendas)
Altera o idioma das legendas (página 27) (apenas no modo digital)
- 10** **PROG +/-** **PROG**
No modo de televisor: Selecciona o canal seguinte (+) ou anterior (-).
No Modo Teletexto (página 13): Selecciona a página seguinte () ou anterior ().
- 11** - (Canal anterior)
Regressa ao último canal seleccionado.

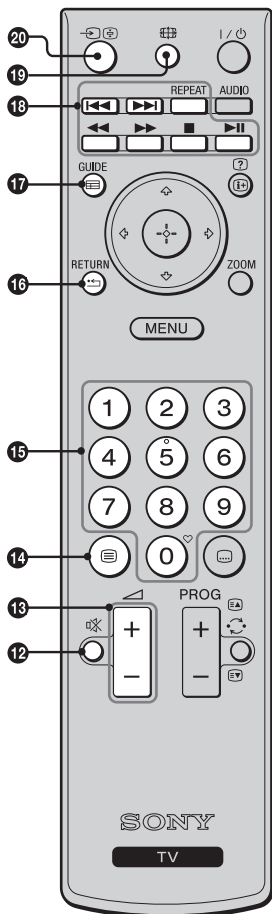

- 12** - **Cortar**
Liga ou desliga o som temporariamente.
- 13** - **Volume**
Reduz (+) ou aumenta (-) o volume.
- 14** - **Teletexto (página 13)**
Carregue para visualizar a informação do teletexto (página 13).
- 15** **Botões numéricos**
No modo de televisor: Selecciona canais. Para os números de programa de dois dígitos, carregue o segundo e o terceiro dígitos rapidamente.
No Modo Teletexto: Insira os números de página para seleccionar a página.
- 16** - **RETURN**
Regressa ao ecrã anterior de qualquer menu visualizado.
- 17** - **GUIDE/A/B**
No modo digital: EPG (Guia de Programas Electrónico Digital) (página 14)
- 18** **Botões para o equipamento opcional.**
Coloca em funcionamento o equipamento ligado ao televisor. (página 18)
- 19** - **Formato de imagem**
Selecciona o formato de imagem (página 13).
- 20** - **Seleccionar entrada/Manter Texto**
No modo de televisor: Mostra a lista de fontes (página 18).
In Modo Teletexto: Pára a página de teletexto seleccionada.



- Os botões número 5, PROG + e AUDIO têm pontos tácteis. Utilize os pontos tácteis como referências ao utilizar o televisor.

Descrição geral dos botões e indicadores do televisor

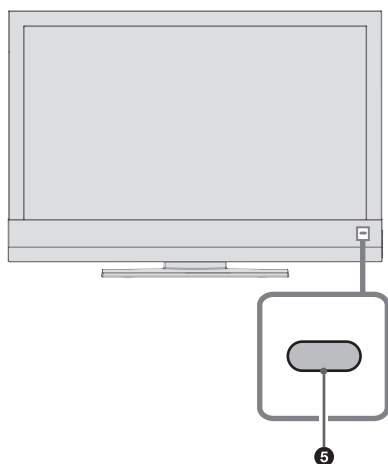
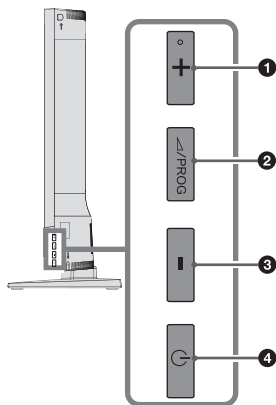

- 1** **+ / PROG +**
Aumenta o volume / selecciona o canal seguinte.
- 2** **/ PROG**
Alterna entre as opções de volume / selecção de canal.
- 3** **- / PROG -**
Diminui o volume / selecciona o canal anterior.
- 4** **- Energia**
Liga / desliga o televisor.
Para desligar o televisor por completo, retire a ficha da tomada.
- 5** **Indicador de Energia/Standby e sensor de controlo do Telecomando**
 - Ilumina-se a verde quando o televisor está ligado.
 - Ilumina-se a vermelho quando o televisor está no modo de espera (standby).
 - Recebe sinais IR do telecomando. Não coloque nada sobre o sensor, já que o seu funcionamento pode ser afectado.



- Verifique se o televisor está completamente desligado antes de desligar o cabo de alimentação. Se desligar o cabo de alimentação enquanto o televisor está ligado, pode danificar o televisor.

Ver televisão

Ver televisão

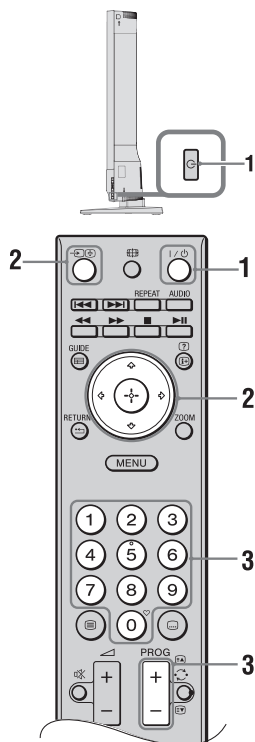

1 Carregue em no televisor ou no telecomando para ligar o televisor. O indicador Standby na parte de frente do televisor passa de vermelho para verde.

2 Carregue em para ligar o modo digital ou o modo analógico. O menu de fonte de entrada aparece no visor.

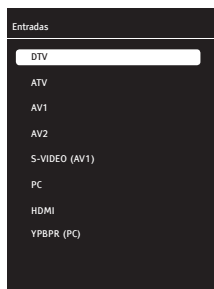

Carregue em para seleccionar DTV para o modo digital ou ATV para o modo analógico, e depois confirme com . O televisor ligar-se-á no modo seleccionado.

3 Carregue nos botões numéricos ou em PROG +/- para seleccionar um canal de televisão.

- Para os números de programa de dois dígitos, carregue o segundo e o terceiro dígitos rapidamente.
- Para seleccionar um canal digital utilizando o Guia de Programas Electrónico Digital (EPG), consulte a página 14.

No modo digital



Uma faixa de informação aparece brevemente. Os ícones seguintes podem ser indicados na faixa.









- : Serviço de rádio
- : Serviço de codificação/assinatura
- : Idiomas de áudio múltiplo disponíveis
- : Legendas disponíveis
- : Legendas disponíveis para pessoas com problemas auditivos
- : Idade mínima recomendada para este programa (de 4 a 18 anos)
- : Bloqueio Parental

Operações adicionais

Para	Faça o seguinte
Regular o volume	Carregue no botão + (aumentar)/- (diminuir).
Selecione o canal da lista de canais	Carregue em . Carregue em para seleccionar o canal pretendido da lista de canais e depois carregue em .
Selecione a lista de favoritos	Carregue em . Para obter mais informações, consulte a página 15.

Para aceder ao Teletexto

Carregue em . Sempre que carregar em , o visor muda ciclicamente da maneira seguinte: Imagem e Teletexto → Teletexto → Sem Teletexto (Sair do serviço Teletexto).

- Carregue nos botões numéricos ou em /  para seleccionar uma página.
- Carregue em /  para manter uma página.
- Carregue em /  para revelar informações ocultas numa página.
- Se houver subpáginas sob uma página e se não quiser esperar pela visualização automática, carregue no botão  para as páginas anteriores e no botão  para as páginas seguintes.
- Carregue em ZOOM duas vezes para aumentar o texto numa página em dois passos; a primeira vez, aumentará a metade superior, e a segunda aumentará a metade inferior da página.



- Quando quatro itens coloridos aparecerem no fundo da página do Texto, Fastext estará disponível. Fastext permite-lhe um acesso às páginas mais rápido e fácil. Carregue no botão colorido correspondente para aceder à página.

Para alterar o formato de ecrã manualmente

Carregue repetidamente em  para seleccionar o formato de ecrã pretendido.

Expandido

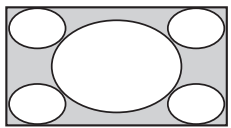

Mostra transmissões em ecrã expandido (16:9) nas proporções correctas.

14:9*

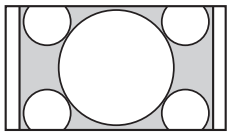

Mostra transmissões em 14:9 nas proporções correctas. Como resultado, são visíveis barras pretas no ecrã.

4:3

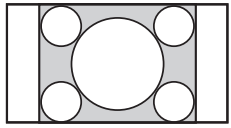

Mostra transmissões em 4:3 convencional (p. ex. televisão em formato não expandido) nas proporções correctas.

LetterBox*

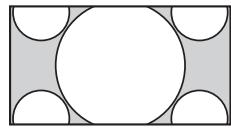

Mostra transmissões em cinemascope nas proporções correctas.

Legendas*

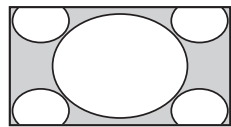

Mostra transmissões em cinemascope com legendas no ecrã.

Panorama*

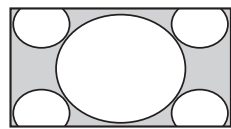

Mostra transmissões em 4:3 convencional com uma limitação de ecrã expandido. A imagem 4:3 é esticada de modo a encher o ecrã.

Automático

Altera automaticamente o formato do ecrã de acordo com o sinal de transmissão.

Overscan: Desligado

- Quando este modo estiver seleccionado, a imagem em alta definição não é cortada e é visualizada no seu tamanho original.
- * Podem ser cortadas secções da parte de cima e da parte de baixo da imagem.



- Dependendo do sinal, alguns formatos de ecrã podem não ser seleccionáveis.
- Alguns caracteres e/ou letras da parte de cima e de baixo da imagem podem não ser visíveis no modo "Panorama".















Utilização do Guia de Programas Electrónico Digital (EPG) DV3



1 No modo digital, carregue em GUIDE .

2 Execute a operação desejada, como mostrado na tabela seguinte ou visualizado no ecrã.

* Esta função pode não estar disponível em alguns países/regiões.

Para	Faça o seguinte
Ver um programa	Carregue em  para seleccionar um programa, depois carregue em  .
Desligue o EPG	Carregue em  .
Visualiza a informação do programa actual e a informação do programa do dia anterior ou seguinte	<ol style="list-style-type: none"> 1 Carregue em  para seleccionar o canal cuja informação de programa deseja visualizar e depois carregue em . A linha de informação de programa será activada. 2 Carregue no botão vermelho para visualizar a informação do dia anterior e carregue no botão verde para visualizar a informação do dia seguinte. 3 Carregue em  para seleccionar os títulos de informação de programa e depois carregue em  para obter mais informações.
Para configurar um lembrete para um programa	<ol style="list-style-type: none"> 1 Carregue em  para seleccionar o canal para o qual um lembrete será configurado e depois carregue em . A linha de informação de programa será activada. 2 Carregue em  para seleccionar o título de informação de programa para o qual um lembrete será configurado e depois carregue no botão azul. 3 Insira a informação do lembrete e carregue em . 4 Carregue em RETURN  para concluir a configuração.
Cancelar um lembrete configurado	<ol style="list-style-type: none"> 1 No menu EPG, carregue no botão amarelo. 2 Carregue em  para seleccionar o lembrete a ser cancelado. 3 Carregue no botão vermelho para remover o lembrete. 4 Carregue em RETURN  para concluir a configuração.

Utilização da lista de Favoritos Digitais DV3

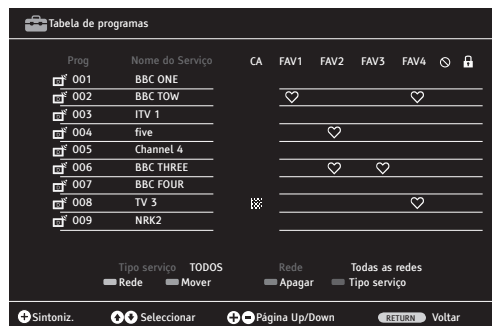

Pode criar quatro listas de canais favoritos diferentes.

1 Execute as operações seguintes para abrir a tabela de programas. MENU → ↓ → Definições → ⊕ → ↓ → Config. Canal → ⊕ → ↓ → Tabela de programas → ⊕.

2 Execute a operação desejada, como mostrado na tabela seguinte ou visualizado no ecrã.

* Esta função pode não estar disponível em alguns países/regiões.

Para	Faça o seguinte
Acrescentar ou apagar canais na lista de Favoritos	<ol style="list-style-type: none">1 Carregue em ↑/↓ para seleccionar o canal que deseja acrescentar à lista de favoritos.2 Carregue em ←/→ para seleccionar a lista de favoritos em que o canal seleccionado será adicionado e depois carregue em ⊕.3 O símbolo ♥ aparece sob a lista de favoritos pertinente para o canal adicionado.4 Para remover uma canal da lista de favoritos, seleccione o canal pertinente da lista de favoritos e carregue em ⊕. O símbolo ♥ desaparecerá.5 Carregue em RETURN ↵ para concluir a configuração.
Seleccionar uma lista de favoritos	<ol style="list-style-type: none">1 Carregue em ♥ para seleccionar uma lista de favoritos.2 No menu Lista favoritos, carregue em ↑/↓ para seleccionar uma das listas de FAV1 a FAV4 e depois carregue em ⊕.
Ver um canal	<ol style="list-style-type: none">1 Abra a lista de favoritos pretendida.2 Carregue em ↑/↓ para seleccionar um canal e depois carregue em ⊕.
Desligar a Lista favoritos	Carregue em RETURN ↵.







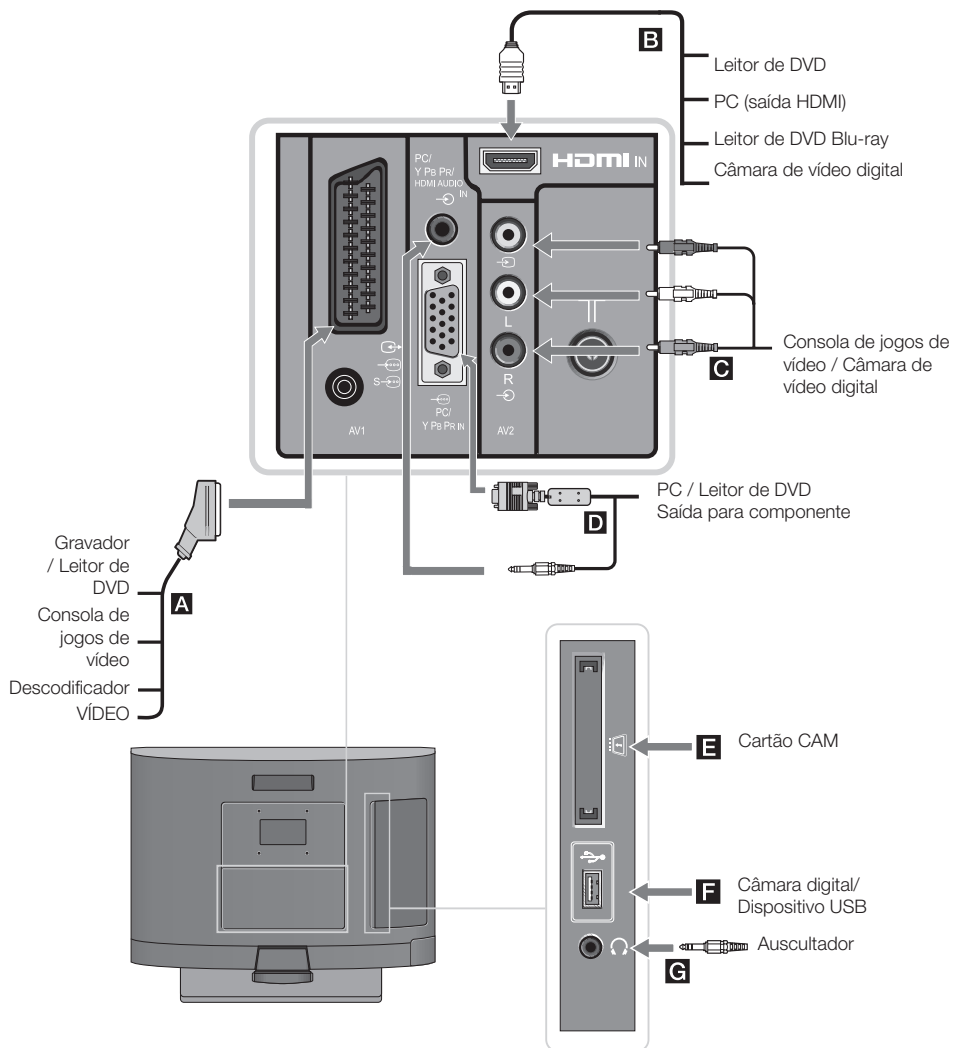



Utilizar equipamento opcional

Ligar equipamento opcional

Pode ligar uma grande variedade de equipamentos opcionais ao televisor. Os cabos de ligação não são fornecidos.





Ligar equipamento de áudio-vídeo (ordem de qualidade, de alta a baixa)

Ponto de ligação	Ligar com	Descrição
B HDMI / 	Cabo HDMI	<p>Esta é a entrada para vídeo digital e sinais de áudio. Se o equipamento tiver uma tomada DVI, ligue a tomada DVI à tomada HDMI através de um adaptador DVI-HDMI (não fornecido), e ligue as tomadas de saída de áudio do equipamento à tomada de PC/Y Pb Pr/Áudio HDMI IN.</p> <p></p> <ul style="list-style-type: none"> A entrada HDMI suporta apenas as entradas de vídeo seguintes: 480i, 480p, 576i, 576p, 720p, 1080i, 1080p, 1080/24p Utilize apenas um cabo HDMI autorizado que tenha o logótipo HDMI. Recomendamos que utilize um cabo HDMI da Sony (tipo de alta velocidade).
D  PC / Y Pb Pr IN / 	VGA - cabo Y Pb Pr, cabo de áudio Cabo PC com ferritas, cabo de áudio	<p>Ligue o equipamento por meio de um cabo adaptador VGA-Y Pb Pr (não fornecido) e ligue as tomadas de saída de áudio do equipamento à tomada PC/Y Pb Pr/Áudio HDMI IN.</p> <p>Recomendamos que utilize um cabo PC com ferritas, como o "Connector, D-sub 15" (ref. 1-793-504-11, disponível no Centro de Assistência Sony) ou equivalente.</p> <p></p> <ul style="list-style-type: none"> A entrada Y Pb Pr suporta apenas as entradas de vídeo seguintes: 480i, 480p, 576i, 576p, 720p, 1080i, 1080p.
A  /  / S-  / AV1	Cabo EURO-CONECTOR	<p>Pode ligar um descodificador. Quando ligar um descodificador, sinais de transmissão codificados são transmitidos ao descodificador, onde são descodificados e enviados para o televisor.</p> <p></p> <ul style="list-style-type: none"> Pode ligar um gravador (p. ex. um gravador de DVD) directamente ao televisor.
C  AV2 / 	Cabo de vídeo Composto	

Ligar um equipamento portátil

Ponto de ligação	Ligar com	Descrição
F  USB	Cabo USB	<p>Pode ver ficheiros de foto/música armazenados numa câmara fixa digital Sony ou câmara de vídeo através de um cabo USB ou um dispositivo de armazenamento USB no seu televisor (página 18).</p>



Ligar outro equipamento

Ponto de ligação	Ligar com	Descrição
E  CAM (Módulo de Acesso Condicional)	Módulo CAM	<p>Permite aceder a serviços de televisão de pagamento por visualização. Para mais informações, consulte o manual de instruções fornecido com o seu módulo CAM. Para usar o módulo CAM, desligue o televisor e insira o seu módulo CAM na ranhura.</p> <p></p> <ul style="list-style-type: none"> O CAM não é suportado em alguns países/regiões. Verifique com o seu agente autorizado.
G 	Auscultador	Pode ouvir o televisor com auscultadores.
Auscultadores		

Visualizar imagens de equipamento ligado

Ligue o equipamento ligado e depois execute as seguintes operações.

1 Carregue em  para visualizar o menu de fonte de "sinal".

2 Carregue em  para seleccionar a fonte de entrada em que o equipamento está ligado e depois carregue em  para confirmar.

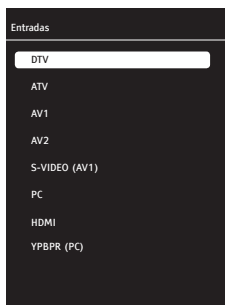

A AV1 Passa para o equipamento ligado à entrada AV1.

A S-VIDEO (AV1) Passa para o equipamento ligado à entrada através de AV1.

B HDMI Passa para o equipamento ligado à entrada HDMI.

C AV2 Passa para o equipamento ligado à entrada AV2.

D YPBPR (PC) Passa para o equipamento ligado à entrada de componente PC.

D PC Passa para o PC ligado à entrada de PC.

Para equipamento ligado à tomada de Euroconector através de um cabo de euroconector de 21 pinos

Inicie a reprodução no equipamento ligado.

A imagem do equipamento ligado aparece no ecrã.

Para um videogravador ligado automaticamente



No modo analógico, carregue em **PROG +/-** ou nos botões numéricos para seleccionar o canal de vídeo.



Reproduzir Fotografia/Música através de USB

Pode ver ficheiros de foto/música armazenados numa câmara fixa digital Sony ou câmara de vídeo através de um cabo USB ou um dispositivo de armazenamento USB no seu televisor.

1 Ligue um dispositivo USB suportado à tomada USB do televisor.



2 Carregue em MENU.

3 Carregue em  para seleccionar Fotografia ou Música e depois carregue em  para confirmar. O ficheiro ou lista de pastas aparece no ecrã.

4 Carregue em  para seleccionar um ficheiro ou pasta e depois carregue em  para confirmar.

Carregue no botão vermelho para seleccionar todos os ficheiros.

Carregue no botão verde para seleccionar todos os ficheiros seleccionados.

Quando seleccionar uma pasta, seleccione um ficheiro, carregue em  para realçar o ficheiro e depois carregue no botão (azul) . A reprodução começa.

Se quiser reproduzir ficheiros de fotografia ou música múltiplos na pasta, carregue em  para realçá-los.



- Enquanto o televisor estiver a aceder aos dados no dispositivo USB, respeite o seguinte:
 - Não deve desligar o televisor ou o dispositivo USB ligado.
 - Não desligue o cabo USB.
 - Não remova o dispositivo USB.Os dados no dispositivo USB podem ficar danificados.
- A Sony não se responsabilizará por qualquer dano ou perda de dados nos dispositivos de gravação por causa de uma avaria em qualquer dispositivo ligado ou no televisor.
- A reprodução USB é suportada para os formatos de ficheiro de fotografia seguintes:
 - JPEG (ficheiros JPEG compatíveis DCF ou Exif com a extensão ".jpg").
- A reprodução USB é suportada para os formatos de ficheiro de música seguintes:
 - MP3 (ficheiros com a extensão ".mp3" que não possuam copyright)
- O nome do ficheiro e o nome da pasta suportam apenas o Inglês.
- Quando ligar uma câmara fixa digital Sony, ajuste o modo de ligação USB da câmara em "Automático" ou

"Memória de Massa". Para mais informações sobre o modo de ligação USB, consulte as instruções fornecidas com a sua câmara fixa digital.

- Verifique o site abaixo para obter informação atualizada sobre dispositivos USB compatíveis.
<http://support.sony-europe.com/TV/compatibility/>

Para ver uma fotografia

- Slideshow

Pode criar um slideshow seleccionando múltiplas fotografias. Cada fotografia fica no ecrã durante o tempo que tenha especificado e depois a fotografia seguinte é visualizada.

1 Seleccionar uma fotografia.

Pode seleccionar as fotografias do dispositivo USB ligado ou de uma pasta de imagens predefinida. Para obter mais informações sobre como seleccionar fotografias, consulte a página 18.

2 Enquanto a fotografia seleccionada está a ser visualizada carregue em MENU, depois carregue em para seleccionar (Definições) e carregue em para confirmar.

3 Carregue em para seleccionar (Configuração Usb) e depois carregue em para confirmar.

4 Carregue em para seleccionar Interv. apres. diaposit. e depois carregue em para ajustá-lo como 3 s, 5 s ou 10 s. Cada fotografia fica no ecrã durante o tempo que tenha especificado e depois a fotografia seguinte é visualizada.

5 Carregue em MENU repetidamente para sair do menu.

- Fazer zoom in/out na fotografia

Esta opção permite-lhe fazer zoom in/out nas fotografias.

1 Carregue em ZOOM enquanto a fotografia actual está parada ou reproduzida.



- Carregue em ZOOM repetidamente. Primeiro, aplicar-se-á zoom in à fotografia e depois, zoom out.

- Rodar uma fotografia

Esta função permite-lhe rodar as fotografias 90°.

1 Carregue em para rodar uma fotografia 90° enquanto está a ser visualizada.

Utilizar Controlo para HDMI

A função de Controlo para HDMI permite os equipamentos controlarem-se mutuamente por meio da função HDMI CEC (Consumer Electronics Control) definida por HDMI.

Pode ligar conjuntamente os dispositivos compatíveis com HDMI da Sony como, por exemplo, um televisor e um gravador de DVD com disco rígido e sistema de áudio através de cabos HDMI para permitir-lhes controlar-se mutuamente. Verifique que o equipamento compatível está ligado adequadamente para utilizar a função de Controlo para HDMI.

Para ligar o equipamento que é compatível com o Controlo para HDMI

Ligue o equipamento compatível e o televisor através de um cabo HDMI. Para obter mais informações, consulte a página 17.

Para realizar as definições do Controlo para HDMI

O Controlo para HDMI deve estar activado tanto no televisor como no equipamento ligado. Consultar Definições HDMI (página 28) para definições no televisor. Consulte o manual de instruções para as definições detalhadas do equipamento ligado.

Funções de Controlo para HDMI

- Desliga o equipamento ligado juntamente com o televisor.
- Activa automaticamente a entrada do equipamento quando o equipamento está ligado.

Utilizar as funções do Menu

Navegar através dos menus

MENU permite-lhe aceder e desfrutar de várias funções convenientes deste televisor. Pode seleccionar facilmente canais e alterar as definições do seu televisor.

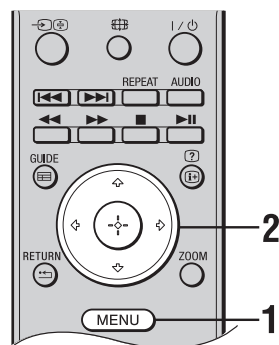

1 Carregue em MENU para visualizar o menu.

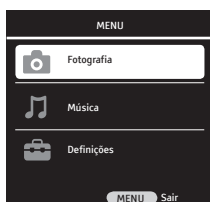

2 Carregue em ↑/↓ para seleccionar uma opção e depois carregue em ⊕.

Símbolo para a opção	Descrição
Fotografia	Pode aceder aos ficheiros de fotografias armazenados no equipamento USB (página 18).
Música	Pode aceder aos ficheiros de música armazenados no equipamento USB (página 18).
Definições	Pode ajustar as definições avançadas (página 21).

3 Siga as instruções no ecrã.

4 Carregue em MENU para sair.



- As opções que pode ajustar variam dependendo da situação.

Definições de Menu TV

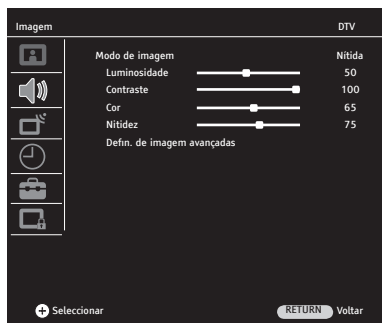

Execute as operações seguintes para abrir o menu de Definições do televisor.

- 1 Carregue em MENU.
- 2 Carregue em \uparrow/\downarrow para seleccionar  (Definições) e depois carregue em \oplus para confirmar.
- 3 Carregue em \uparrow/\downarrow para seleccionar opções de menu options e depois carregue em \oplus para confirmar. Carregue em MENU para sair.

Imagem

Modo de Imagem

Selecciona o modo de imagem.

Nítida	Realça o contraste e a nitidez da imagem.
Natural	Disponibiliza a qualidade de imagem óptima aumentando o contraste da imagem.
Filmes	Para visualizar conteúdo baseado em filme. Opção mais adequada para visualizar num ambiente parecido ao do teatro.
Despor.	Disponibiliza a melhor qualidade de imagem para visualizar conteúdo baseado em desporto.
Utilizador	Memoriza as suas definições de imagem individuais.

Luminosidade

Torna a imagem mais brilhante ou mais escura.

Contraste

Aumenta ou diminui o contraste da imagem.

Cor

Aumenta ou diminui a intensidade da cor.

Nitidez

Aviva ou suaviza a imagem.

Defin. de imagem avançadas

Ajusta as definições de imagem avançadas.

Temp. de cor

Ajusta o branco da imagem.

Frio Dá às cores brancas uma tonalidade azul.

Quente Dá às cores brancas uma tonalidade vermelha.

Normal Dá às cores brancas uma tonalidade neutra.

DNR	Reduz as interferências na imagem (imagem com chuva).
	Bx / Méd / Alto Modifica o efeito da redução do ruído.
	Desactivar Desliga a função de Redução de ruído.
Mpeg NR	Reduz as interferências na imagem em vídeo comprimido MPEG. Esta função está activada enquanto visualiza um DVD ou uma transmissão digital.
	Bx / Méd / Alto Modifica o efeito da redução do ruído MPEG.
	Desactivar Desliga a função de Redução de ruído MPEG.
Cor vibrante	Torna as cores mais vívidas.
	Bx / Méd / Alto Modifica o efeito da cor vibrante.
	Desactivar Desliga a função de cor vibrante.
Limpar perfeito	Ajusta automaticamente o nível de preto da imagem para se adaptar à cena actual.
	Bx / Méd / Alto Modifica o efeito de limpar perfeito.
	Desactivar Desliga a função de limpar perfeito.
Contr. dinâmico	Envia uma imagem mais brilhante ou mais escura ao ecrã de acordo com o nível de brilho da imagem e cria um efeito mais largo em termos de contraste.
	Bx / Méd / Alto Modifica o efeito do Contr. dinâmico.
	Desactivar Desliga a função de Contr. dinâmico.
Luz de Fundo dinâmica	Ajusta automaticamente a força da luz de fundo de acordo com o brilho médio da imagem.
	AUTO / Dia / Noite Modifica o efeito da luz de fundo dinâmica.
	Desactivar Desliga a função de luz de fundo dinâmica.
Luz de Fundo	Ajusta a força da luz reflectida no painel LCD.
	 <ul style="list-style-type: none"> Se uma das opções "Automático", "Dia" ou "Noite" for seleccionada para "Luz de Fundo", a função de Retroilumi torna-se cinzenta e não se pode aceder a ela.



Volume	Carregue em </> para ajustar o volume.
Balanço	Ajusta o balanço de som entre os altifalantes direito e esquerdo.
Volume Autom.	Os níveis de volume das emissoras são diferentes entre si. Pode resultar em diferenças de volume entre canais. Se esta função é configurada como "Activar", o nível de volume é mantido quando mudar os canais.
Tipo de som	Ajusta o som dos altifalantes para uma transmissão estéreo ou bilingue.
	Stereo Para transmissões estéreo.
	Dual I / II Para ouvir transmissões bilingues, seleccione "Dual I" para ouvir o canal de som 1, ou "Dual II" para o canal de som 2.
Surround	Dá intensidade ao som do programa que está a ver.
Modo Do Som	Ajusta o efeito de som dependendo das características do programa que está a ver.
	Música Cria efeitos de som que fazem com que se sinta como numa sala de concertos.
	Destaque da voz Cria efeitos que realçam os sons de conversação.
	Plano Melhora a nitidez, detalhe e presença do som.
Auscultador	Ajusta o som de um auscultador ligado ao televisor.
Descrição do áudio	Disponibiliza descrição de áudio (narração) de informação visual se a emissão digital terrestre contém uma função de descrição de áudio.
	 • A opção "Descrição do áudio" está apenas activa em transmissões digitais.



Afinação automática

Sintoniza todos os canais disponíveis.
Pode voltar a sintonizar o televisor após mudar de casa ou para procurar novos canais que tenham sido lançados pelas emissoras.
Siga as instruções no ecrã para sintonizar o televisor.

Sintonização manual digital

Sintoniza e memoriza os canais digitais manualmente.

- 1 Carregue nos botões numéricos ou em \leftarrow/\rightarrow para seleccionar o número de canal que pretende sintonizar.
- 2 Quando o televisor encontrar canais disponíveis, os nomes do canal são visualizados na parte mais baixa do menu e os canais são memorizados.
- 3 Carregue em MENU para concluir a configuração.
Repita o procedimento anterior para sintonizar outros canais.

Sintonização manual analógica









Sintoniza e armazena os canais analógicos manualmente.

System / Canal / Busca / Número do programa

- 1 Carregue em \uparrow/\downarrow para seleccionar "Número de programa" e depois carregue em \leftarrow/\rightarrow ou nos botões numéricos para seleccionar o número de programa em que o canal sintonizado será armazenado.
- 2 Carregue em \uparrow/\downarrow para seleccionar "System" e depois carregue em \leftarrow/\rightarrow para fazer a sua selecção.
BG: Para países/regiões da Europa ocidental
I: Para Inglaterra
DK: Para países/regiões da Europa do leste
L: Para a França
- 3 Carregue em \uparrow/\downarrow para seleccionar "Canal" e depois carregue em \oplus para seleccionar "S" (para os canais de televisão por cabo) ou "C" (para os canais terrestres).
- 4 Sintonize os canais da seguinte forma:
Se não souber o número do canal (frequência)
Carregue em \uparrow/\downarrow para seleccionar "Busca" e depois carregue em \leftarrow/\rightarrow . A procura começará. Quando for encontrado um canal, a procura pára. Carregue em \leftarrow/\rightarrow para continuar a procurar.
Se souber o número de canal (frequência)
Carregue em \uparrow/\downarrow para seleccionar "Canal" e depois carregue nos botões numéricos para introduzir o número de canal da transmissão que pretende sintonizar.
- 5 Carregue em \uparrow/\downarrow para seleccionar "Confirmar" e depois carregue em \oplus .
As mudanças são memorizadas.
Repita o procedimento anterior para sintonizar outros canais manualmente.

Regulação precisa

Permite-lhe regular manualmente a sintonia fina do canal seleccionado, se considerar que um pequeno ajuste à sintonia pode melhorar a qualidade da imagem.
Pode regular a sintonia fina entre -32 e +32.

	<p>Saltar Salta os canais analógicos não utilizados quando carregar em PROG +/- para seleccionar canais. Para seleccionar um canal que está configurado para ser saltado, carregue nos botões numéricos para introduzir o respectivo número de canal.</p>
	<p>Confirmar Guarda as alterações realizadas no menu de Sintonização manual analógica.</p>
<p>Tabela de programas</p>	<p>Pode ordenar os canais sintonizados no televisor de acordo com as suas preferências pessoais, apagar canais, bloquear qualquer canal que desejar ou renomear os canais analógicos.</p>
	<p>Tipo serviço Carregue repetidamente no botão azul para seleccionar o tipo de serviço. O tipo de serviço seleccionado aparece no menu. TODOS: Mostra todos os canais. DTV: Mostra apenas os canais digitais. ATV: Mostra apenas os canais analógicos. RADIO: Mostra apenas os canais de rádio. DATA: Mostra apenas os canais de dados. O menu da Tabela de programas mostra apenas os canais que estão de acordo com o tipo de serviço seleccionado.</p>
	<p>Mover Altera a posição do canal memorizado.</p> <ol style="list-style-type: none"> 1 Carregue em  para seleccionar o canal que pretende mover. 2 Carregue no botão verde. 3 Carregue nos botões numéricos para introduzir a nova posição e depois carregue em . O canal será movido para a sua nova posição. 4 Carregue em RETURN  para concluir a configuração.
	<p>Apagar Elimina um canal memorizado.</p> <ol style="list-style-type: none"> 1 Carregue em  para seleccionar o canal que pretende eliminar. 2 Carregue no botão amarelo. 3 Carregue no botão verde para eliminar o canal seleccionado. 4 Carregue no botão verde para eliminar a lista de canais completa. 5 Carregue em RETURN  para concluir a configuração.
	<p>Nome Atribui um nome ao canal analógico pretendido, com um máximo de 8 letras ou números.</p> <ol style="list-style-type: none"> 1 Carregue em  para seleccionar o canal analógico que deseja nomear. 2 Carregue no botão vermelho. 3 A primeira letra será realçada num quadrado. Carregue em  para seleccionar a letra, número ou carácter pretendido. 4 Carregue em  para deslocar-se para a letra anterior/ seguinte. Repita o procedimento anterior para atribuir um nome aos outros canais analógicos. 5 Carregue em (+) e depois carregue em RETURN  para concluir a configuração.

Saltar	<p>Salta os canais digitais não utilizados quando carregar em PROG +/- para seleccionar canais. Para seleccionar um canal que está configurado para ser saltado, carregue nos botões numéricos para introduzir o respectivo número de canal.</p> <ol style="list-style-type: none"> 1 Carregue em / para seleccionar o canal que pretende saltar. 2 Carregue em / para seleccionar e depois carregue em . 3 O símbolo aparecerá perto do nome do canal a ser saltado.
---------------	---

Informação do sinal	Disponibiliza informação sobre Canal, Rede, Modulação, qualidade de sinal e Força do sinal (apenas no modo digital).
----------------------------	--

Módulo CA	Permite-lhe executar as definições para o Módulo CA que pode inserir no televisor. Quando um módulo CI for inserido para um canal que realiza uma transmissão codificada nos standards CI, esta função abre um submenu e permite-lhe executar as actualizações de informação sobre o módulo.
------------------	--

Configuração Pc (para entrada de PC)

Posição auto	As definições geométricas mais adequadas de acordo com o modo de entrada são configuradas através desta função.
---------------------	---

Posição horiz.	Desloca o ecrã para a esquerda ou para a direita.
-----------------------	---

Posição vert.	Desloca o ecrã para cima ou para baixo.
----------------------	---

Tamanho	Esta é a frequência do relógio em pixéis. Pode reduzir ou alargar o ecrã seleccionando um valor pretendido.
----------------	---

Fase	Utilizando /, pode assegurar que as cores e formas estejam consolidadas exactamente na imagem de PC.
-------------	--

Modo Posição auto.	Ajusta automaticamente a posição de visualização e a fase da imagem no modo PC.
---------------------------	---

Temporizador

Relógio	Permite-lhe acertar o relógio manualmente. Quando o televisor receber transmissões de canais digitais, o relógio não poderá ser acertado manualmente dado que está programado para o código de tempo do sinal transmitido.
----------------	--













Temporizador Desligado	O televisor entra automaticamente no modo de espera nas datas e horas especificadas.
-------------------------------	--

Repetir / Hora / Minuto	<ol style="list-style-type: none"> 1 Carregue em / para seleccionar "Repetir" e depois carregue em / para seleccionar o intervalo de repetição. 2 Carregue em / para seleccionar "Hora" e depois carregue em / para introduzir o valor de hora. 3 Carregue em / para seleccionar "Minuto" e depois carregue em / para introduzir o valor de minuto.
--------------------------------	--

4 Carregue em RETURN  para concluir a configuração.

Temporizador Ligado O televisor liga-se automaticamente no modo de espera nas datas e horas especificadas.

**Activar /
Hora / Minuto
/ Volume
/ Modo /
Programa**

- 1 Carregue em  para seleccionar "Activar" e depois carregue em  para seleccionar o intervalo de repetição.
- 2 Carregue em  para seleccionar "Hora" e depois carregue em  para introduzir o valor de hora.
- 3 Carregue em  para seleccionar "Minuto" e depois carregue em  para introduzir o valor de minuto.
- 4 Carregue em  para seleccionar "Volume" e depois carregue em  para seleccionar o volume pretendido quando o televisor se ligar.
- 5 Carregue em  para seleccionar "Modo" e depois carregue em  para seleccionar o modo pretendido em que o televisor se ligar.
- 6 Se o modo estiver ajustado em DTV, ATV ou Rádio, e depois carregue em  para seleccionar o número de programa pretendido em que o televisor se ligar sob a opção "Programa".
- 7 Carregue em RETURN  para concluir a configuração.

Temporizador Permite que o televisor passe automaticamente para o modo de espera depois de o tempo especificado, que pode ser ajustado entre 10 e 240 minutos, ter transcorrido.

Temp. automático Quando esta função estiver ajustada em "Lig", o televisor passará para o modo de espera após 5 minutos se não receber qualquer sinal de alguma das fontes.

Fuso horário Permite-lhe seleccionar manualmente o fuso horário em que se encontra, se não for o mesmo do fuso horário por defeito configurado para o seu país/região.



Opções



Definições do idioma Permite-lhe realizar todas as definições de idioma.

Definições do idioma Selecciona o idioma no qual os menus são mostrados.

Idiomas do áudio Selecciona o idioma utilizado para o programa. Alguns canais digitais podem transmitir vários idiomas de áudio para o programa.

Idioma da legenda Permite-lhe seleccionar o idioma das legendas.

Dificuld. audição Quando seleccionar "Dificuld. audição", algumas ajudas visuais serão visualizadas juntamente com as legendas (se a emissora suportar ajudas visuais).

Restabelecer predefinições	<p>Repõe todas as definições para as definições de fábrica e o Guia instalação é visualizada.</p> <p></p> <ul style="list-style-type: none"> • Não desligue o televisor, desligue a ficha da tomada ou carregue em qualquer botão enquanto as definições de fábrica são restauradas(aproximadamente 30 segundos). • As listas de favoritos, país/região, idioma e todas as definições relativas aos canais sintonizados automaticamente serão repostas para as definições de fábrica.
País	<p>A opção "País" torna-se cinzenta e não pode ser alterada. O país que foi seleccionado durante a iniciação inicial será visualizado automaticamente no menu.</p>
Modo de jogo	<p>Modo de jogo está activo apenas para fontes de PC, HDMI, YPBPR. Quando o Modo de jogo estiver ajustado em "Activar" para estas fontes, o menu de modo de imagem passará automaticamente para o Modo de jogo. Neste modo, pode alterar apenas as definições de temperatura de cor e retroiluminação. O Modo de jogo oferece a um aumento considerável na qualidade da imagem para consolas de jogos, e para visualizar os ficheiros de texto quando o televisor é utilizado como monitor. Recomendamos que que mantenha este modo em "Desactivar" quando quiser ver um filme a partir de uma das fontes antes referidas.</p>
A actualizar software	<p>Permite ao televisor receber automaticamente actualizações de software (quando forem transmitidas) através da ligação de cabo/antena actual. Sugere-se que mantenha esta definição sempre em "Lig".</p> <p></p> <ul style="list-style-type: none"> • A opção de Actualização Automática não aparece no menu em modo analógico.
Actualização do software RF	<p>Permite ao televisor receber actualizações de software (quando forem transmitidas) através de busca de software manual se a função de Actualizar Software estiver em "Desactivar".</p>
Actualização do software USB	<p>Permite realizar actualização de software através da entrada USB.</p>
Configurar HDMI	<p>Esta função permite que o televisor se comunique com o equipamento ligado à entrada HDMI, através do Controlo para HDMI.</p> <p></p> <ul style="list-style-type: none"> • Este menu aparecerá sob o menu "Preferência" quando a fonte de entrada estiver ajustada em HDMI.
Controlo para HDMI	<p>HDMI permite configurar o televisor para que se comunique com um equipamento compatível com o Controlo para HDMI. Se ajustar em "Activar", as operações de menu seguintes podem ser executadas.</p>
Auto-Desactiv. Dispositi.	<p>Quando esta função estiver ajustada em "Activar", o equipamento compatível com o Controlo para HDMI desligar-se-á quando o televisor for desligado.</p>
Auto-Activar TV	<p>Quando esta função estiver ajustada em "Activar", o televisor ligar-se-á também quando o equipamento compatível com o Controlo para HDMI for ligado.</p>

Actualizar lista dispositi.	Cria ou actualiza a "Lista Dispositivos HDMI". Até 11 equipamentos compatíveis com o Controlo para HDMI podem ser ligados conjuntamente. Até 5 equipamentos podem ser ligados a uma só tomada. Pode alterar a "Lista Dispositivos HDMI" também quando alterar as ligações ou as definições do equipamento compatível com o Controlo para HDMI.
Lista Dispositivos HDMI	Mostra os equipamentos compatíveis com o Controlo para HDMI que estão ligados.

Def. decodificador (AV1)	Permite-lhe ver e gravar o canal codificado quando usar um decodificador ligado directamente ao conector Scart através de um gravador.
---------------------------------	--



Protecção Crianças

Bloquear sistema	Quando esta função estiver ajustada em "Lig", uma palavra-passe será criada quando um utilizador quiser aceder aos menus de Ajustação automática, Sintonização manual digital, Sintonização manual analógica e Tabela de programas sob o menu de Config. Canal.
-------------------------	---



- A palavra-passe do menu de Protecção Crianças é atribuída como "9999" na fábrica. Pode alterá-la como desejar.

Definir PIN	<ol style="list-style-type: none"> 1 Carregue em ⊕. 2 Carregue nos botões numéricos para introduzir o novo código PIN. 3 Carregue nos botões numéricos para introduzir o código PIN que foi introduzido no passo 2.
--------------------	--



- Caso se esqueça do código PIN, 9999 é aceite sempre.

Bloquear programa	Permite-lhe evitar a visualização dos programas pretendidos. Introduza o código PIN correcto para ver os programas bloqueados.
--------------------------	--

- 1 Carregue em ⊕.
- 2 Carregue em ↕/↔ para seleccionar o canal que pretende bloquear.
- 3 Carregue no botão verde.
Repita o procedimento anterior para bloquear outros canais.
- 4 Carregue em RETURN ◀ para concluir a configuração.

Instrução parental	Configura uma restrição de idade para os programas. Para ver um programa classificado por cima da idade especificada, introduza o código PIN correcto. <ol style="list-style-type: none"> 1 Carregue em ↔/↕ para seleccionar a restrição de idade ou em "Desactivar" (para visualização sem restrição). 2 Carregue em RETURN ◀ para concluir a configuração.
---------------------------	--

Bloquear Painel	Se ajustar Bloquear Painel em "Activar", os botões de controlo do televisor serão bloqueados e deixarão de funcionar.
------------------------	---

Instalar os Acessórios (Suporte para montagem na parede)

Para os Clientes:

Por protecção do produto e razões de segurança, a Sony recomenda fortemente que a instalação do seu televisor seja realizada por instaladores autorizados da Sony. Não tente instalá-lo sozinho.

Para Agentes e Instaladores da Sony:

Fornecem atenção completa à segurança durante a instalação, manutenção periódica e exame deste produto.

O seu televisor pode ser instalado utilizando um Suporte para Montagem na Parede conforme com VESA com fixações de 75x75 mm

O suporte para montagem na parede não é fornecido com o televisor.

Passos:

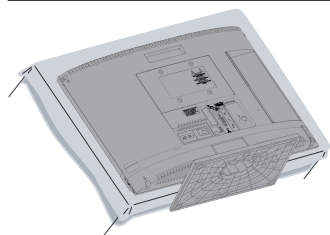

1 Coloque sobre a Mesa, como mostrado abaixo, o ecrã de protecção com saco de protecção, quando segurar o Suporte para Montagem na Parede

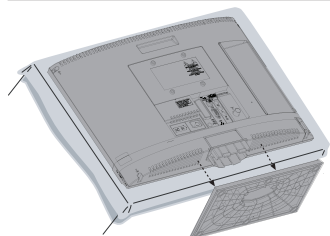



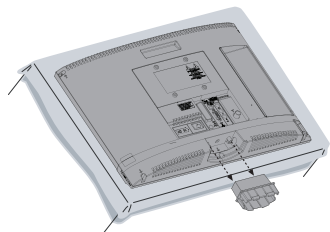







2 Separe a Base do televisor (consulte a página 6)



3 Desaparafuse e desmonte o gargalo do televisor

4 Consulte as Instruções fornecidas com o Suporte para Montagem na Parede (não fornecidas com o televisor).

Características técnicas

Nome do modelo	KDL-19BX200	KDL-22BX200
Sistema		
Sistema do ecrã	Ecrã LCD (Visor de Cristal Líquido)	
Sistema de televisão	Analogico: Dependendo da selecção do seu país/região: B/G, D/K, I, L Digital: DVB-T	
Sistema de Cor/Vídeo	Analogico: PAL, PAL60 (só entrada de vídeo), SECAM, NTSC3,58, NTSC4,43 (só entrada de vídeo) Digital: MPEG-2 MP@ML/HL, H.264/MPEG-4 AVC MP/HP@L4	
Cobertura de canais	Analogico: VHF:E2-12 / UHF: E21-E69 / CATV:S1-S20 / HYPER: S21-S41 / D/K: R1-R12, R21-R69 / L: F2-F10,B-Q, F21-F69 / I: UHF B21-B69 Digital: VHF / UHF	
Saída de som	3 + 3 W	
Tomadas de Entrada/Saída		
Antena / Cabo	Terminal externo de 75 ohm para VHF / UHF	
 AV1	Euroconector de 21 pinos incluindo entrada de áudio/vídeo, entrada S-Video, entrada RGB e saída áudio/vídeo de TV.	
 Y Pb Pr IN	Formatos suportados: 1080p, 1080i, 720p, 576p, 576i, 480p, 480i Y: 1 Vp-p, 75 ohms, sincron. negativa 0,3 V. / Pb/Cb: 0,7 Vp-p, 75 ohms / "Pr/Cr": 0,7 Vp-p, 75 ohms	
 Y Pb Pr IN	Entrada de áudio (mini-tomada)	
HDMI IN	Formatos suportados: 1080/24p, 1080p, 1080i, 720p, 576p, 576i, 480p, 480i Áudio: PCM linear de dois canais: 32, 44,1, 48 kHz, 16, 20 e 24 bits, Dolby Digital 32, 44,1, 48 kHz, Taxa de bits máx. 640 kHz Entrada para PC (consulte a página 32)	
 PC	Entrada para PC (D-sub 15 pinos) (consulte a página 32) G: 0,7 Vp-p, 75 ohms, sem sincron. a verde/B: 0,7 Vp-p, 75 ohms / R: 0,7 Vp-p, 75 ohms	
 PC	Entrada de áudio (mini-tomada)	
 AV2	Entrada de vídeo (tomada RCA)	
 AV2	Entradas de áudio (tomadas RCA)	
	Entrada de tomada de auscultadores	
	Entrada USB	
	Entrada CAM (Módulo de Acesso Condicional)	
Alimentação e outros		
Requisitos de alimentação	220-240V AC, 50 Hz	
Tamanho do ecrã (medido diagonalmente)	19 polegadas / Aprox. 47 cm	22 polegadas / Aprox. 55 cm
Resolução do ecrã	1,366 pontos (horizontal) x 768 linhas (vertical)	
Consumo de energia	27,0 W	43,0 W

Consumo de energia no modo de espera		0,76 W	
Média de energia anual Consumo *1		39 kWh	63 kWh
Dimensões (L x A x F) (Aprox.)	(com base)	457,3 x 334,5 x 152,6 mm	524,5 x 375,2 x 152,6 mm
	(sem base)	457,3 x 310,8 x 62,8 mm	524,5 x 352,3 x 66,7 mm
Peso (Aprox.)	(com base)	4,5 Kg	5,1 Kg
	(sem base)	3,9 Kg	4,5 Kg
Acessórios fornecidos		Consultar "Verificar os acessórios" (página 4)	

Design e especificações sujeitos a alterações sem aviso prévio.

*1 4 horas por dia e 365 dias por ano.

Quadro de referência do sinal de entrada para PC e HDMI IN

Resolução			Frequência horizontal (kHz)	Frequência vertical (Hz)	Standard
Sinais	Horizontal Pixel	Vertical (Linha)			
VGA	640	480	31,5	60	VESA
	640	480	37,5	75	VESA
	720	400	31,5	70	VESA
SVGA	800	600	37,9	60	VESA
	800	600	46,9	75	VESA
XGA	1024	768	48,4	60	VESA
	1024	768	56,5	70	VESA
	1024	768	60,0	75	VESA
WXGA	1280	768	47,8	60	VESA
	1280	768	47,4	60	VESA
	1360	768	47,7	60	VESA





- Para a melhor qualidade de imagem, é recomendado utilizar os sinais indicados no quadro acima com uma frequência vertical de 60 Hz (a negrito).

Resolução de problemas

Imagem

Não aparece a imagem (o ecrã está escuro) nem o som

- Verifique as ligações e de antena ou cabo.
- Ligue o televisor à alimentação e carregue em  na parte superior do televisor.
- Se o indicador de modo (standby) se iluminar a vermelho, carregue em .

Não aparece a imagem ou as informações de menu do equipamento ligado ao Euroconector

- Carregue em  para visualizar a lista de equipamentos ligados e depois seleccione a entrada pretendida.
- Verifique a ligação entre o equipamento opcional e o televisor.

Aparecem duas imagens ou fantasma

- Verifique as ligações de antena ou cabo.
- Verifique a localização e a orientação da antena.

Só aparece chuva e ruído no ecrã.

- Verifique se a antena está partida ou dobrada.
- Verifique se a antena alcançou o final da sua vida útil (tem uma duração de três a cinco anos em condições de utilização normal e de um a dois anos num local ao pé do mar).

Interferências na imagem ou no som quando se vê um canal de televisão

- Execute sintonia fina para melhorar a recepção da imagem (página 24).

Aparecem pequenos pontos pretos e/ou brilhantes no ecrã.

- A imagem do televisor é composta de pixéis. Os pequenos pontos pretos e/ou brilhantes (pixéis) que aparecem no ecrã não são sinal de avaria.

Não aparecem as cores dos programas



- Seleccione "Restabelecer predefinições" (página 27).

As cores não aparecem ou são irregulares quando visualizar um sinal das tomadas Y Pb Pr (Componente)

- Verifique a ligação das tomadas Y Pb Pr (Componente) e verifique se as tomadas estão firmemente ajustadas nas suas respectivas tomadas.

Som

Não há som, mas a imagem é boa

- Carregue em  + ou em  (Cortar).

Canais

O canal pretendido não pode ser seleccionado

- Troque entre o modo analógico e o modo digital e seleccione o canal analógico/digital pretendido.

Alguns canais estão vazios

- Apenas canal codificado/assinatura. Assinar o serviço de televisão pago.
- O canal é utilizado somente para dados (nem imagem nem som).
- Para obter mais informações da transmissão, contacte a estação de televisão.

Os canais digitais não são mostrados

- Contacte um instalador local para saber se são fornecidas transmissões digitais na sua zona.
- Actualize para uma antena de ganho mais alto.

Geral

O televisor desliga-se automaticamente (o televisor entra no modo de espera)

- Verifique se a opção "Temporizador Desligado" (página 26) ou "Temporizador" (página 26) está activada.
- O televisor entra automaticamente no modo de espera, se permanecer inactivo e não receber nenhum sinal durante 5 minutos.

Imagem e/ou som com distorções

- Afaste o televisor de fontes de interferências eléctricas, como automóveis, motociclos, secadores para o cabelo ou equipamento óptico.
- Quando instalar o equipamento opcional, deixe algum espaço entre o equipamento e o televisor.
- Verifique as ligações de antena ou cabo.
- Afaste o cabo de televisão da antena ou do cabo dos outros cabos de ligação.

O telecomando não funciona

- Substitua as pilhas.