

FD Trinitron
WEGA
WIDE Colour Television

Operating Instructions _____ **GB**

-  Before operating the TV, please read the "Safety Information" section of this manual. Retain this manual for future reference.

Инструкции за използване _____ **BG**

-  Преди да използвате телевизора, прочетете раздела "Информация за безопасността" на това ръководство. Запазете това ръководство за бъдещи справки.

Návod k použití _____ **CZ**

-  Před zapnutím televizoru si prosím pozorně přečtěte část "Bezpečnostní upozornění" v tomto návodu. Návod si uschovejte i pro budoucí potřebu.

Kezelési utasítás _____ **HU**

-  Mielőtt elkezdené használni a televíziót, kérjük, olvassa el a jelen kézikönyv Biztonsági tudnivalók c. szakaszát. Őrizze meg a kézikönyvet későbbi használatra.

Instrukcja obsługi _____ **PL**

-  Przed przystąpieniem do eksploatacji telewizora należy zapoznać się z rozdziałem "Informacje dotyczące bezpieczeństwa" w niniejszej instrukcji. Prosimy o zachowanie niniejszej instrukcji do wglądu w przyszłości.

Инструкция по эксплуатации _____ **RU**

-  Перед тем как включить телевизор, просим Вас ознакомиться с разделом "Общие правила техники безопасности" настоящей инструкции. Сохраняйте настоящую инструкцию на будущее.

KV-28CS70K
KV-32CS70K

Thank you for choosing this Sony FD Trinitron Colour Television.

Before operating the TV, please read this manual thoroughly and retain it for future reference.











- Symbols used in the manual:
 -  Important information.
 -  Information on a feature.
 - 1,2... Sequence of instructions.
-  Shaded buttons on the remote control show you the buttons you have to press to follow the sequence of the instructions.
-  Informs you of the result of instructions.

Table of Contents

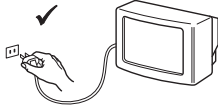
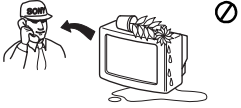
Introduction	3
Safety Information.....	4
Overview	
Overview of Remote Control Buttons.....	5
Overview of TV Buttons	6
Installation	
Inserting Batteries into the Remote Control.....	6
Connecting the Aerial and VCR	6
First Time Operation	
Switching On the TV and Automatically Tuning	7
Menu system	
Introducing and Using the Menu System.....	9
Menu Guide:	
Picture Adjustment.....	9
Sound Adjustment	10
Sleep Timer	11
Language/Country	11
Auto Tuning	11
Programme Sorting.....	12
Programme Labels	12
AV Preset.....	12
Manual Programme Preset.....	13
Auto Format	15
Noise Reduction	16
AV3 Output	16
TV Speakers	16
RGB Centring	17
Picture Rotation	17
Teletext	18
Additional Information	
Connecting Optional Equipment	19
Using Optional Equipment	20
Specifications.....	21
Troubleshooting	22

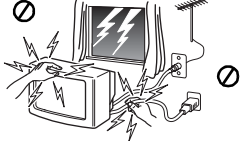
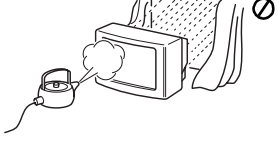
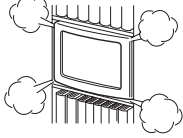
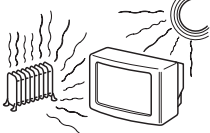
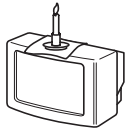
Safety Information

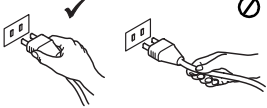
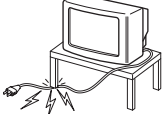
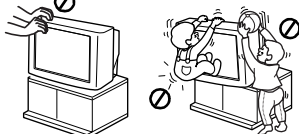
 <p>This set is to operate on a 220-240V AC supply only. Take care not to connect too many appliances to the same power socket as this could result in fire or electric shock.</p>	 <p>For environmental and safety reasons, it is recommended that the TV set is not left in standby mode when not in use. Disconnect from the mains. However, some TVs may have features which require they are left in standby. The instructions in this manual will inform you if this applies.</p>	 <p>Never push objects of any kind into the set as this could result in a fire or electric shock. Never spill liquid of any kind on the set. If any liquid or solid object does fall into the cabinet, do not operate the TV. Have it checked immediately by qualified personnel.</p>
 <p>Do not open the cabinet and the rear cover of the TV. Refer to qualified service personnel only.</p>	 <p>For your own safety, do not touch any part of the TV, power lead or aerial lead during lightning storms.</p>	 <p>To prevent fire or shock hazard, do not expose the TV to rain or moisture.</p>
 <p>Do not cover the ventilation openings of the TV. For ventilation, leave a space of at least 10cm all around the set.</p>	 <p>Never place the TV in hot, humid or excessively dusty places. Do not install the TV where it may be exposed to mechanical vibrations.</p>	 <p>To prevent fire, keep inflammable objects or naked lights (eg candles) away from the TV.</p>
 <p>Clean the screen and cabinet with a soft, lightly dampened cloth. Do not use any type of abrasive pad, alkaline cleaner, scouring powder or solvent, such as alcohol or benzene, or antistatic spray. As a safety precaution, unplug the TV before cleaning it.</p>	 <p>Pull out the power lead by the plug. Do not pull on the power lead itself.</p>	 <p>Take care not to place heavy objects on the power lead as this could result in damage. We recommend you wind any excess lead around the holders provided on the rear of the TV.</p>
 <p>Place the TV on a secure stable stand. Never attempt to move the TV and stand together - always move the TV and stand separately. Do not place the TV on its side or face up. Do not allow children to climb on to it.</p>	 <p>Unplug the power lead before moving the TV. Avoid uneven surfaces, quick steps or excessive force. If the set has been dropped or damaged, have it checked immediately by qualified service personnel.</p>	 <p>Do not cover the ventilation openings of the TV with items such as curtains or newspapers etc.</p>

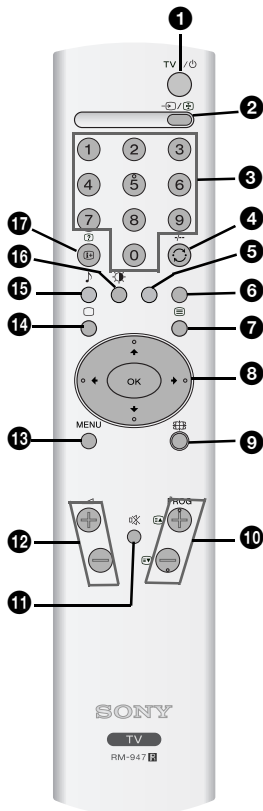

1 To temporarily switch off TV:

Press this button to temporarily switch off TV (the standby indicator  on TV lights up). Press again to switch on TV from standby mode. To save energy we recommend switching off completely when TV is not in use.



After 15 minutes without a signal and without any button being pressed, the TV switches automatically into standby mode.

2 Selecting input source:

Press this button repeatedly until the desired input symbol of the source appears on the TV screen.

3 Selecting channels:

Press these buttons to select channels.

For double-digit programme numbers, enter the second digit within 2.5 seconds.

4 Previous channel button:

Press this button to watch the last channel selected (provided you watched it for at least 5 seconds).



5 This button only works in Teletext mode.

6 This button only works in Teletext mode.

7 Selecting Teletext:

Press this button to switch on teletext.

8 Control pad:

- When MENU is switched on, use these buttons to operate the menu system. For details refer to "Using the Menu System" on page 9.
- When MENU is switched off, press OK to show a channel overview. Then press  or  to select the channel and then press the OK button again to watch the selected channel.

9 Selecting screen format:

Press this button repeatedly to change the screen format. For more details refer to 'Auto Format' on page 15.

10 Selecting channels:

Press this button to select the next or previous broadcast channel.

11 Muting the Sound:

Press this button to mute TV sound. Press again to restore the sound.

12 Adjusting TV volume:

Press this button to adjust the volume of the TV.

13 Displaying the menu system:

Press this button to display the menu on the TV screen. Press again to remove the menu display from the TV screen.

14 Selecting TV mode:

Press this button to switch off teletext or video input.

15 Selecting Sound effect:

Press this button repeatedly to change the sound effect.

16 Selecting Picture mode:

Press this button repeatedly to change the picture mode.

17 Displaying on Screen information:

Press this button to display all on-screen indications. Press again to cancel.



Besides the TV functions, all coloured and green symbol buttons are also used for Teletext operation. For more details, please refer to "Teletext" section of this instruction manual.

Overview of TV Buttons

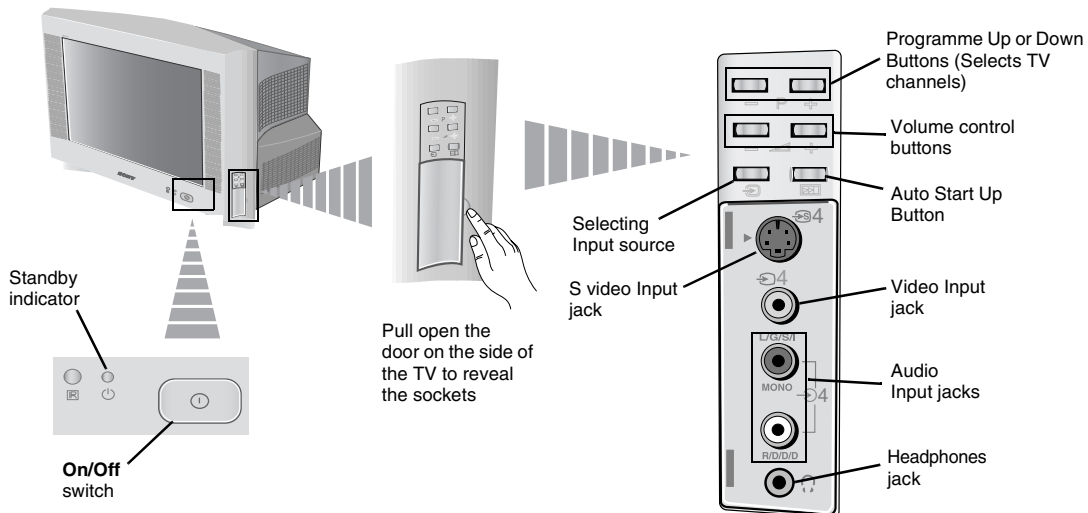

Inserting Batteries into the Remote Control

- ⚠ Make sure you insert the supplied batteries observing the correct polarities.
- ♻ Always remember to dispose of used batteries in an environmental friendly way.

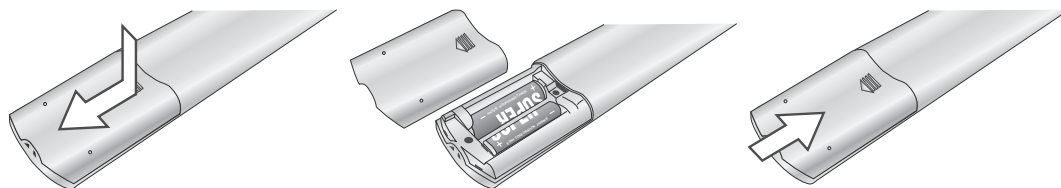

Connecting the Aerial and VCR

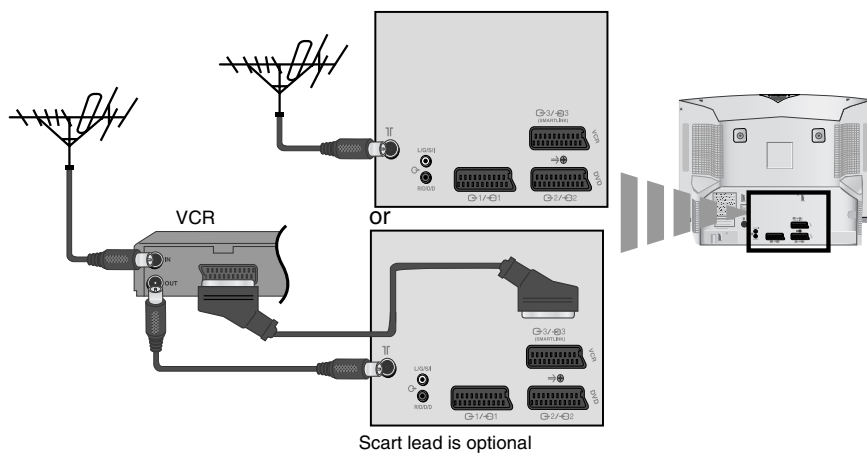

- ⓘ Connecting cables are not supplied.



- ⚠ For more details of VCR connection, please refer to the section “Connecting Optional Equipment” of this instruction manual.



Switching on the TV and Automatically Tuning

i The first time you switch on your TV, a sequence of menu screens appear on the TV enabling you to: 1) choose the language of the menu screen, 2) choose the country in which you wish to operate the TV, 3) adjust the picture slant 4) search for and store all available channels (TV Broadcasts) and 5) change the order in which the channels (TV Broadcasts) appear on the screen.

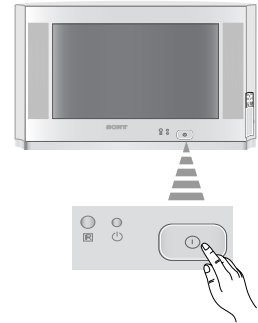

However, if you need to change any of these settings at a later date, you can do that by selecting the appropriate option in the  (Set Up menu) or by pressing the Auto Start Up Button  on the TV set.

- 1 Connect the TV plug to the mains socket (220-240V AC, 50Hz).
The first time that the TV set is connected, it is usually turned on.
If the TV is off, press the  on/off button on the TV set to turn on the TV.
The first time you switch on the TV, a **Language** menu appears automatically on the TV screen.

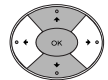
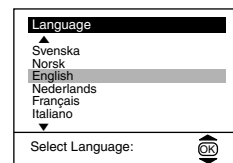

- 2 Press the  or  button on the remote control to select the language, then press the **OK** button to confirm your selection.
From now on all the menus will appear in the selected language.







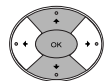
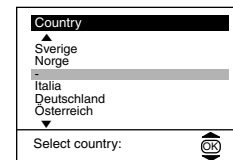

- 3 The **Country** menu appears automatically on the TV screen. Press the  or  button to select the country in which you will operate the TV set, then press the **OK** button to confirm your selection.

- i**
- If the country in which you want to use the TV set does not appear in the list, select “-” instead of a country.
 - In order to avoid wrong teletext characters for Cyrillic languages we recommend you select Russia as the country if your own country does not appear in the list.



- 4 Because of the earth's magnetism, the picture might slant. The **Picture Rotation** menu allows you to correct the picture slant if it is necessary.

- a) If it is not necessary, press the  or  button to select **Not necessary** and press **OK**.
- b) If it is necessary, press the  or  button to select **Adjust now**, then press **OK** and correct any slant of the picture between -5 and +5 by pressing the  or  button. Finally press **OK** to store.

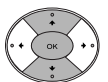
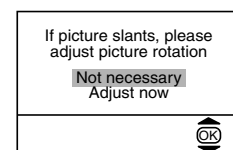

continued...

GB

Switching on the TV and Automatically Tuning

- 5 The Auto Tuning menu appears on the screen. Press the **OK** button to select **Yes**.

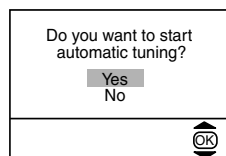

- 6 The TV starts to automatically search and store all available broadcast channels for you.

 This procedure could take some minutes. Please be patient and do not press any buttons, otherwise the automatic tuning will not be completed.

 If no channels were found during the auto tuning process then a new menu appears automatically on the screen asking you to connect the aerial. Please connect the aerial (see page 6) and press **OK**. The auto tuning process starts again.

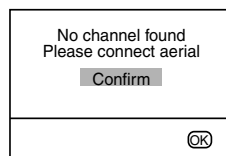
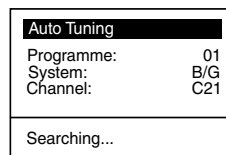

- 7  After all available channels are captured and stored, the **Programme Sorting** menu appears automatically on the screen enabling you to change the order in which the channels appear on the screen.

a) If you wish to keep the broadcast channels in their tuned order, go to step 7.

b) If you wish to store the channels in a different order:

- 1 Press the **↓** or **↑** button to select the programme number that has the channel (TV Broadcast) you wish to rearrange, then press the **▶** button.
- 2 Press the **↓** or **↑** button to select the new programme number position for your selected channel (TV Broadcast), then press **◀**.
- 3 Repeat steps b)1 and b)2 if you wish to change the order of the other channels.

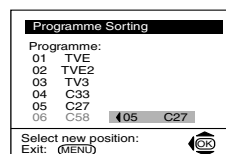
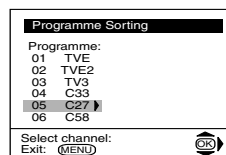

- 8 Press the **MENU** button to remove the menu from the screen.

MENU



 Your TV is now ready for use.

i Your TV uses an on-screen menu system to guide you through the operations. Use the following buttons on the Remote Control to operate the menu system:

1 Press the **MENU** button to switch the first level menu on.



2

- To highlight the desired menu or option, press **↓** or **↑** button.
- To enter to the selected menu or option, press **→**.
- To return to the last menu or option, press **←**.
- To alter the settings of your selected option, press **↓/↑/←** or **→**.
- To confirm and store your selection, press the **OK** button.

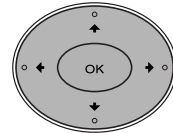

3 Press the **MENU** button to remove the menu from the screen.



GB

Menu Guide

Level 1

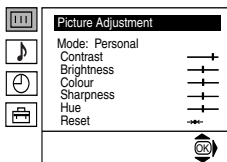

Level 2

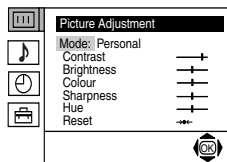

Level 3 / Function

PICTURE ADJUSTMENT

The "Picture Adjustment" menu allows you to alter the picture adjustments.

To do this:

After selecting the item you want to alter press the **→** button, then repeatedly press the **↓/↑/←** or **→** buttons to make any adjustments and finally press the **OK** button to store.

This menu also allows you to customise the picture mode based on the programme you are watching:

- ↓ **Personal** (for individual settings).
- ↓ **Live** (for live broadcast programmes, DVD and Digital Set Top Box receivers).
- ↓ **Movie** (for films).

- **Brightness, Colour and Sharpness** can only be altered if "Personal" mode is selected.
- **Hue** is only available for NTSC colour signal (e.g: USA video tapes).
- Select **Reset** and press the **OK** button to return the picture settings to their factory preset levels.

continued...

Introducing and Using the Menu System

Level 1

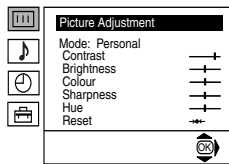

Level 2

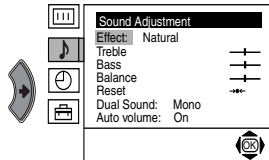
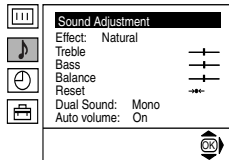

Level 3 / Function

SOUND ADJUSTMENT

The “Sound Adjustment” menu allows you to alter the sound settings.

To do this:

After selecting the item you want to alter press the **▶** button, then repeatedly press the **▼/▲/◀** or **▶** buttons to make any adjustments and finally press the **OK** button to store.

- Effect** **▶** **▼ Natural:** Enhances clarity, detail and presence of sound by using the “BBE High Definition Sound system”*.
- ▼ Dynamic:** “BBE High Definition Sound system”* intensifies clarity and presence of sound for better intelligibility and musical realism.
- ▼ Dolby**Virtual:** Simulates the sound effect of “Dolby Surround Pro Logic”.
- ▼ Off:** Flat response.
- Treble** **▶** **◀ Less** **▶ More**
- Bass** **▶** **◀ Less** **▶ More**
- Balance** **▶** **◀ Left** **▶ Right**
- Reset** **Ⓞ** Resets the sound to the factory preset levels.
- Dual Sound** **▶** • For a stereo broadcast:
 ▼ Mono.
 ▼ Stereo.
 • For a bilingual broadcast:
 ▼ Mono (for mono channel if available).
 ▼ A (for channel 1).
 ▼ B (for channel 2).
- Auto Volume** **▶** **▼ Off:** volume level changes according to the broadcast signal.
 ▼ On: volume level of the channels will stay the same, independent of the broadcast signal (e.g. in the case of advertisements).

- If you are listening to the TV through headphones, the “Effect” option is automatically switched to “Off”.
- If you select “Dolby Virtual” in the “Effect” option, the “Auto Volume” option is automatically switched to “Off” and vice versa.

i * The “BBE High Definition Sound system” is manufactured by Sony Corporation under license from BBE Sound, Inc. It is covered by U.S. Patent No. 4,638,258 and No. 4,482,866. The word “BBE” and BBE Symbol are trademarks of BBE Sound, Inc.

i **This TV has been designed to create the “Dolby Surround” sound effect by simulating the sound of four speakers with only two speakers, when the broadcast audio signal is Dolby Surround encoded. The sound effect can also be improved by connecting a suitable external amplifier (for details refer to “Connecting to external audio Equipment” on page 20).

** Manufactured under license from Dolby Laboratories. “Dolby”, “Pro Logic” and the double-D symbol **DD** are trademarks of Dolby Laboratories.

continued...

Level 1

Level 2

Level 3 / Function

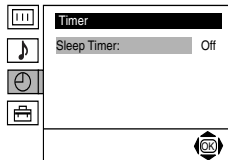
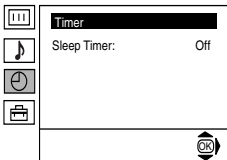
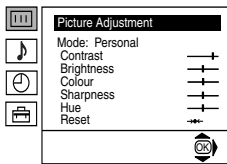

SLEEP TIMER

The “Sleep Timer” option in the “Timer” menu allows you to select a time period for the TV to automatically switch itself into the standby mode.

To do this:

After selecting the option, press the **➔** button then press the **⏴** or **⏵** button to set the time period delay (max. of 4 hours) and finally press the **OK** button to store.

- While watching the TV, you can press the **(+)** button on the remote control to display the time remaining.
- One minute before the TV switches itself into standby mode, the time remaining is displayed on the TV screen automatically.

GB

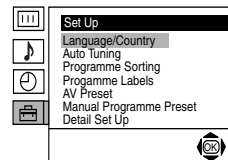
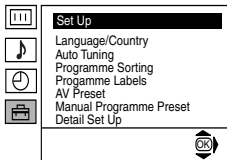
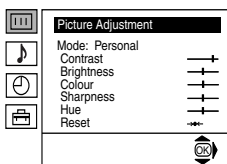

LANGUAGE / COUNTRY

The “Language/Country” option in the “Set Up” menu allows you to select the language in which the menus are displayed. It also allows you to select the country in which you wish to operate the TV set.

To do this:

After selecting the option, press the **➔** button then proceed in the same way as in the steps 2 and 3 of the section “Switching On the TV and Automatically Tuning” on page 7.

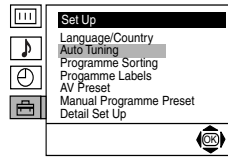
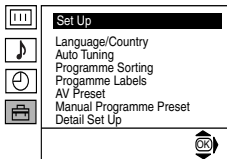
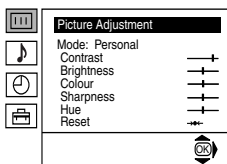

AUTO TUNING

The “Auto Tuning” option in the “Set Up” menu allows you to automatically search for and store all available TV channels.

To do this:

After selecting the option, press the **➔** button then proceed in the same way as in TV steps 5 and 6 of the section “Switching On the TV and Automatically Tuning” on page 8.

continued...

Introducing and Using the Menu System

Level 1

Level 2

Level 3 / Function

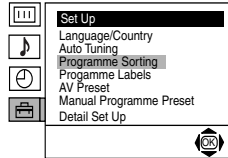
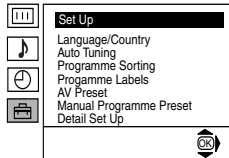
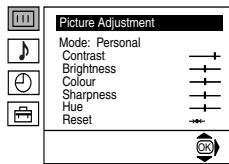

PROGRAMME SORTING

The “Programme Sorting” option in the “Set Up” menu allows you to change the order in which the channels (TV Broadcasts) appear on the screen.

To do this:

After selecting the option, press the **➔** button then proceed in the same way as in step 7 b) of the section “Switching On the TV and Automatically Tuning” on page 8.

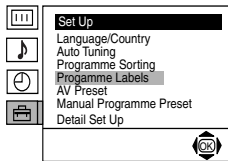
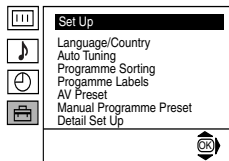
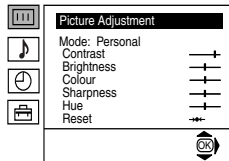

PROGRAMME LABELS

The “Programme Labels” option in the “Set Up” menu allows you to name a channel using up to five characters (letters or numbers).

To do this:

- 1 After selecting the option, press the **➔** button, then press the **⏴** or **⏵** buttons to select the programme number of the channel you wish to name.
- 2 Press **➔** button. With the first element of the **Label** column highlighted, press **⏴** or **⏵** buttons to select a letter or number (select “_” for a blank), then press the **➔** button to confirm the character. Select the other four characters in the same way. Finally press the **OK** to store.

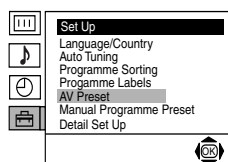
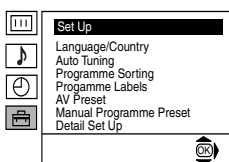
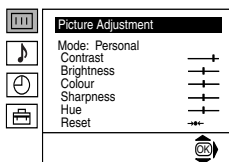

AV PRESET

The “AV Preset” option in the “Set Up” menu allows you to designate a name to the external equipment you have connected to the sockets of this TV.

To do this:

- 1 After selecting the option, press the **➔** button, then press the **⏴** or **⏵** buttons to select the input source you wish to name (**AV1**, **AV2** and **AV3** represent the rear Scart sockets and **AV4** is for the side connectors). Then press the **➔** button to confirm.
- 2 A predefined label automatically appears in the label column:
 - a) If you want to use one of the 6 predefined labels (**CABLE**, **GAME**, **CAM**, **DVD**, **VIDEO** or **SAT**), press the **⏴** or **⏵** buttons to select the desired label, then press **OK** button to store.
 - b) If you want to set a different label, select **Edit** and press **➔** button. Then with the first element highlighted, press the **⏴** or **⏵** buttons to select a letter, number or “_” for a blank, then press **➔** button to confirm the character. Select the other four characters in the same way. Finally press the **OK** button to store.

continued...

Level 1

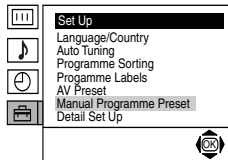
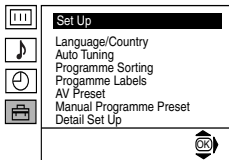
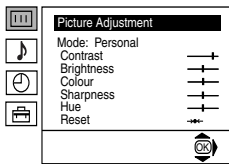

Level 2

Level 3 / Function

MANUAL PROGRAMME PRESET

The "Manual Programme Preset" option in the "Set Up" menu allows you to:

- a) Preset channels or the VCR channel one by one to the programme order of your choice.

To do this:

- 1 After selecting the "Manual Programme Preset" option, press the **▶** button then with **Programme** option highlighted press the **▶** button. Press the **▼** or **▲** buttons to select which programme number you want to preset the channel to (for VCR, select programme number "0"). Then press the **◀** button.

- 2  The availability of this option depends on the country you have selected in the "Language/Country" menu.

After selecting the **System** option, press the **▶** button. Then press the **▼** or **▲** buttons to select the TV Broadcast system (**B/G** for western European countries or **D/K** for eastern European countries). Press the **◀** button.

- 3 After selecting the **Channel** option, press the **▶** button. Then press the **▼** or **▲** buttons to select the channel tuning ("**C**" for terrestrial channels or "**S**" for cable channels). Next press **▶** button. After that, press the numbered buttons to directly enter the channel number of the TV Broadcast or the VCR channel. If you do not know the channel number, press the **▼** or **▲** buttons to search for it. When you have tuned to the desired channel, press the **OK** button twice to store.

Repeat all the above steps to tune and store more channels.

- b) Label a channel using up to five characters.

To do this:

After highlighting the **Programme** option, press the **PROG +/-** button to select the programme number of the channel you wish to name. When the programme you want to name appears on the screen, select the **Label** option and press **▶** button. Next press the **▼** or **▲** buttons to select a letter, number or "-" for a blank. Press the **▶** button to confirm the character. Select the other four characters in the same way. After selecting all the characters, press the **OK** button twice to store.

continued...

GB

Introducing and Using the Menu System

Level 1

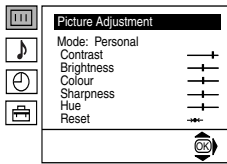

Level 2

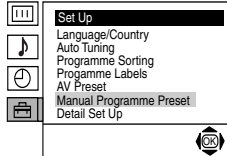
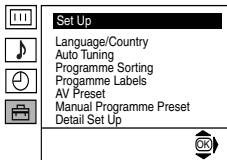

Level 3 / Function

- c) Manually fine tune the TV to obtain a better picture reception if the picture is distorted. Normally the automatic fine tuning (AFT) is in operation, but you can alter it manually.

To do this:

Whilst watching the channel (TV Broadcast) you wish to fine tune, select the **AFT** option and press **➔** button. Next press the **⬇** or **⬆** buttons to adjust the fine tuning between -15 and +15. Finally press the **OK** button twice to store.

- d) Skip any unwanted programme numbers when they are selected with the **PROG +/-** buttons.

To do this:

After highlighting the **Programme** option, press the **PROG +/-** button to select the programme number you want to skip. When the programme you want to skip appears on the screen, select the **Skip** option and press the **➔** button. Next press the **⬇** or **⬆** buttons to select **Yes**. Finally press the **OK** button twice to confirm and store.

To cancel this function later on select "No" instead of "Yes" in the step above.

- e) View and record scrambled channels when using a decoder connected directly to the Scart socket **↩3/↩3** or through a VCR.

i The availability of this option depends on the country you have selected in the "Language/Country" menu.

To do this:

Select the **Decoder** option and press the **➔** button. Next press the **⬇** or **⬆** buttons to select **On**. Finally press the **OK** button twice to confirm and store.

To cancel this function later on, select "Off" instead of "On" in the step above.

continued...

Level 1

Level 2

Level 3 / Function

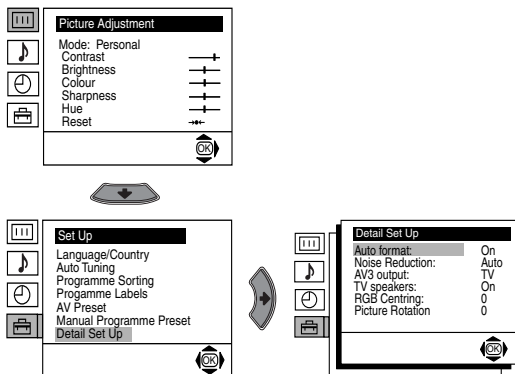

AUTO FORMAT

The “Auto Format” option in the “Detail Set Up” menu allows you to automatically change the aspect ratio of the screen.

To do this:

After selecting the option, press the **▶** button. Then press the **▼** or **▲** buttons to select **On** (if you wish the TV set to automatically switch to the screen format used on the broadcast signal) or **Off** (if you wish to keep your preference). Finally press the **OK** button to store.

i Even if you have selected “On” or “Off” in the “Auto Format” option, you can always modify the format of the screen by pressing **⏏** repeatedly on the remote control to select one of the following formats.

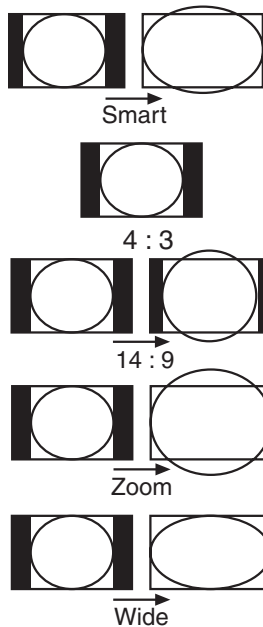

Smart: Imitation of wide screen effect for 4:3 broadcasts.

4:3: Conventional 4:3 picture size, full picture information.

14:9: Compromise between 4:3 and 16:9 picture size

Zoom: Widescreen format for letterbox movies

Wide: For 16:9 broadcast. Full picture information

i In “Smart”, “Zoom” and “14:9” modes, a part of of the top and bottom of the screen are cut off. Press the **▼** or **▲** buttons to adjust the position of the image on the screen (to read subtitles for example).

GB

continued...

Introducing and Using the Menu System

Level 1

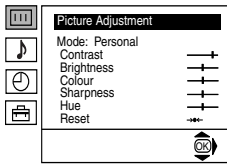

Level 2

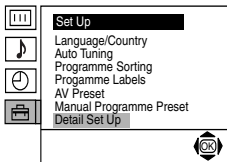

Level 3 / Function

NOISE REDUCTION

The “Noise Reduction” option in the “Detail Set Up” menu allows you to automatically reduce any picture noise visible in the broadcast signal.

To do this:

After selecting the option, press the **▶** button. Then press the **▼** or **▲** buttons to select **Auto**. Finally press the **OK** button to confirm and store.

To cancel this function later on, select “Off” instead of “Auto” in the step above.

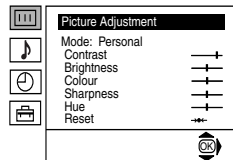
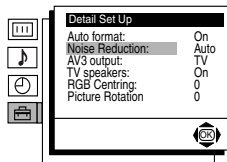

AV3 OUTPUT

The “AV3 Output” option in the “Detail Set Up” menu allows you to select the source to be output from the Scart connector **↩3/↪3** so you can record from this Scart any signal coming from the TV or from external equipment connected to Scart connectors **↩1/↪1** or **↩2/↪2** or the side connectors **↩4/↪4** and **↩4/↪4**.

i If your VCR supports Smartlink, this procedure is not necessary.

To do this:

After selecting the option, press the **▶** button. Then press the **▼** or **▲** buttons to select the desired output signal: **TV**, **AV1**, **AV2**, **AV4**, **YC4** or **AUTO**.

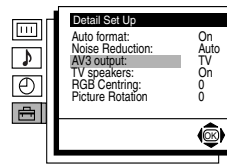
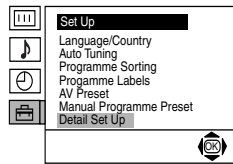

⚠ If you select “AUTO”, the output signal will always be the same one that is displayed on the screen.

⚠ If you have connected a decoder to the Scart socket **↩3/↪3** or to a VCR connected to that Scart socket, please remember to set the “AV3 Output” to “AUTO” or “TV” for correct unscrambling.

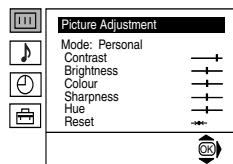

TV SPEAKERS

The “TV Speakers” option in the “Detail Set Up” menu allows you to mute the TV speakers in order to listen to the TV from an external amplifier connected to the audio outputs on the rear of the TV set.

To do this:

After selecting the option, press the **▶** button. Then press the **▼** or **▲** buttons to select **Off**. Finally press the **OK** button to confirm and store.

To cancel this function later on, select “On” instead of “Off” in the step above.

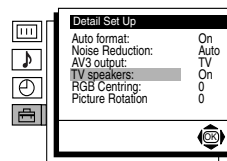
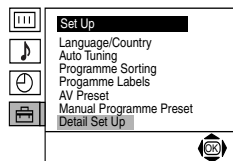

continued...

Level 1

Level 2

Level 3 / Function

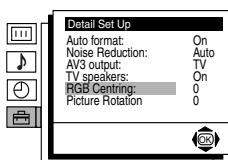
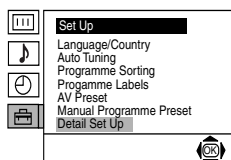
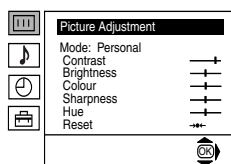

RGB CENTRING

When connecting an RGB source, such as a "PlayStation", you may need to readjust the horizontal position of the picture. In that case, you can readjust it using the "RGB Centring" option in the "Detail Set Up".

To do this:

While watching an RGB source select the "RGB Centring" option and press the **▶** button. Then press the **↓** or **↑** buttons to adjust the centre of the picture between -10 and +10. Finally press the **OK** button to confirm and store.

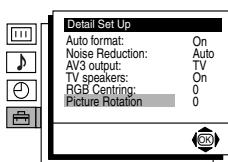
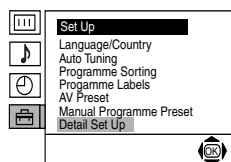
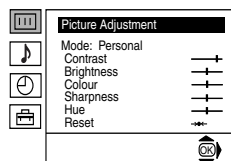

PICTURE ROTATION

Because of the earth's magnetism, the picture might slant. If this is the case, you can correct the pictures slant by using the option "Picture Rotation" in the "Detail Set Up" menu.

To do this:

After selecting the option, press the **▶** button. Then press the **↓** or **↑** buttons to correct any slant of the picture between -5 and +5 and finally press the **OK** button to store.

GB

Teletext

i Teletext is an information service transmitted by most TV stations. The index page of the teletext service (usually page 100) gives you information on how to use the service. To operate teletext, use the remote control buttons as indicated below.

A Teletext errors may occur if you use a channel (TV Broadcast) with a weak signal.

To Switch on Teletext:

After selecting the TV channel which carries the teletext service you wish to view, press the **⏏** button.

To Select a Teletext page:

Input the 3 digits of the page number, using the numbered buttons.

- If you have made a mistake, retype the correct page number.
- If the counter on the screen continues searching, it is because the page is not available.

In that case, input another page number.

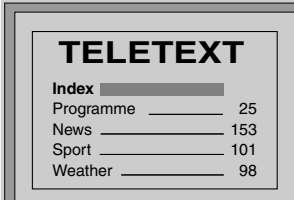

TELETEXT	
Index	_____
Programme	_____ 25
News	_____ 153
Sport	_____ 101
Weather	_____ 98

To access the next or preceding page:

Press **PROG +** (**⏏**) or **PROG -** (**⏏**) buttons.

To superimpose teletext onto the TV:

Whilst you are viewing teletext, press the **⏏** button. Press again to cancel teletext mode.

To freeze a teletext page:

Press the **⏏**/**⏏** button. Press again to cancel freeze.

To reveal concealed information (e.g. answer to a quiz):

Press the **⏏**/**⏏** button. Press again to conceal the information.

To select a sub page:

A teletext page may consist of several sub pages. In this case the page number that appears on the upper left corner changes colour from yellow to green, and one or more arrows will appear next to the page number. Repeatedly press the **⏏** or **⏏** buttons on the remote control to watch the desired sub page.

To Switch Off Teletext:

Press **⏏** button.

Fastext

i The Fastext service lets you access pages with one button push. While you are in Teletext mode and providing Fastext is broadcast, a colour coded menu appears at the bottom of the teletext page. Press one of the coloured buttons (red, green, yellow or blue) to access the corresponding page.

Connecting Additional Equipment

- i** Using the following instructions you can connect a wide range of optional equipment to your TV set. (Connecting cables are not supplied).

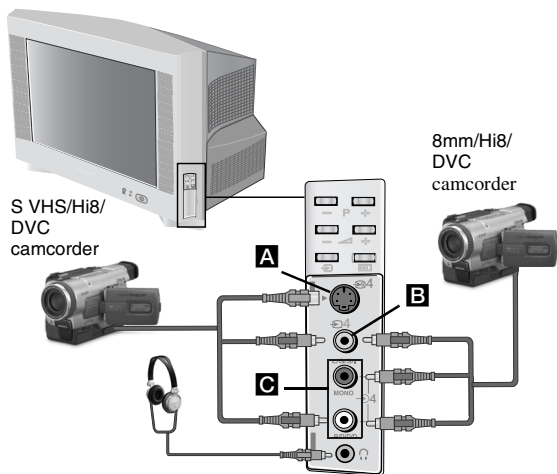

- i** When you connect the headphones, the TV speakers will automatically be muted.

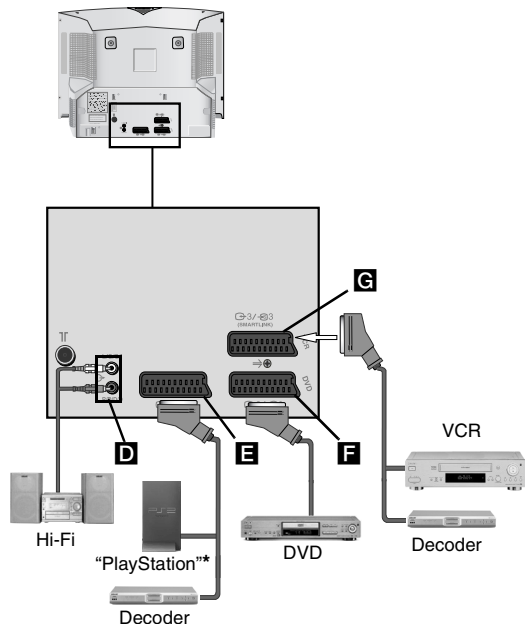

- * "PlayStation" is a product of Sony Computer Entertainment, Inc.
 * "PlayStation" is a trademark of Sony Computer Entertainment, Inc.

- A**
- To avoid picture distortion, do not connect external equipment to connectors **A** and **B** at the same time.
 - Do not connect a Decoder to the Scart connector **F**.
 - Games that use a "gun" attachment to point at the screen do not work correctly due to the 100Hz technology used in this television

Connecting a VCR:

To connect a VCR, please refer to the section "Connecting the aerial and VCR" of this instruction manual. We recommend you connect your VCR using a Scart lead. If you do not have a Scart lead, tune in the VCR test signal to the TV programme number "0" by using the "Manual Programme Preset" option. (for details of how to manually programme these presets, see page 13, step a). Refer to your VCR instruction manual to find out the output channel of your VCR.

Connecting a VCR that supports Smartlink:

- i** Smartlink is a direct link between the TV set and the VCR. For more information on Smartlink, please refer to the instruction manual of your VCR.

If you use a VCR that supports Smartlink, please connect the VCR by using a Scart lead to the Scart socket **3/3** **G**.

If you have connected a decoder to the Scart **3/3** **G** or through a VCR connected to this Scart:

Select the "Manual Programme Preset" option in the "Set Up" menu and after selecting the "Decoder**" option, select "On" (by using the **↓** or **↑** button). Repeat this procedure for each scrambled signal.

** The availability of this option depends on the country you have selected in the "Language/Country" menu.

continued...

Connecting Additional Equipment

Connecting to external Audio Equipment:

Plug in your Hi-Fi equipment to the audio output sockets **D** if you wish to amplify the audio output from your TV. Next, using the menu system, select the "Set Up" menu. Enter the "Detail Set Up" menu and set "TV Speakers" to "Off".

i The audio level of the external speakers can be modified by pressing the volume buttons on the remote control. Also, treble and bass settings can be modified through the "Sound Adjustment" menu.

To enjoy "Dolby Virtual" sound effect through your Hi-Fi equipment:

Place the speakers of your equipment in front of your sitting position and besides the TV set, but keeping a distance of 50 cm from each speaker to the TV set.



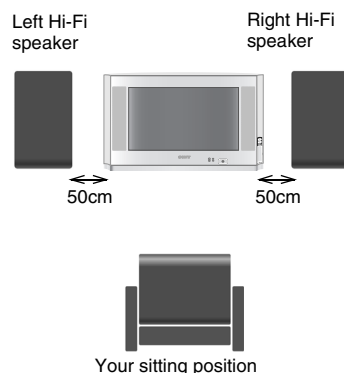





Then, using the menu system, select the menu "Sound Adjustment", and select "Dolby Virtual" on the "Effect" option.



Using optional Equipment



- 1 Connect your equipment to the designated TV socket, as indicated in the previous page.
- 2 Switch on the connected equipment.
- 3 To watch the picture from the connected equipment, press the  button repeatedly until the correct input symbol appears on the screen.







Symbol Input Signals

-  1 • Audio / video input signal through the Scart connector **E**.
-  1 • RGB input signal through the Scart connector **E**. This symbol appears only if a RGB source has been connected.
-  2 • Audio / video input signal through the Scart connector **F**.
-  2 • RGB input signal through the Scart connector **F**. This symbol appears only if a RGB source has been connected.
-  3 • Audio/video input signal through the Scart connector **G**.
-  3 • S Video Input signal through the Scart connector **G**. This symbol appears only if a S Video source has been connected.
-  4 • Video input signal through the phono socket **B** and Audio input signal through phono socket **C**.
-  4 • S Video Input signal through the front S Video input jack **A** and Audio signal through phono socket **C**. This symbol appears only if a S Video source has been connected.

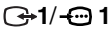
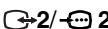
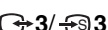
- 4 Press  button on the remote control to return to the normal TV picture.

For Mono Equipment

Connect the phono plug to the L/G/S/I socket on the side of the TV and select  4 or  4 input signal using the instructions above. Finally, refer to the "Sound Adjustment" section of this manual and select "Dual Sound" "A" on the sound menu screen.









TV system	Depending on your country selection B/G/H, D/K, L , I
Colour System	PAL, SECAM NTSC 3.58, 4.43 (Video In only)
Channel Coverage	VHF: E2-E12 UHF: E21-E69 CATV: S1-S20 HYPER: S21-S41 D/K: R1-R12, R21-R69
Picture Tube	Flat display FD Trinitron WIDE 28" (Approx. 71 cm measured diagonally) 32" (Approx. 82 cm measured diagonally)
Rear Terminals	 1 21-pin Scart connector (CENELEC standard) including audio/video input, RGB input, TV audio/video output  2 21-pin Scart connector (CENELEC standard) including audio/video input, RGB input, monitor audio/video output  3  3 (SMARTLINK) 21-pin Scart connector (CENELEC standard) including audio/video input, S-video input, selectable audio/video output and Smartlink interface  Audio outputs (Left/Right) - phono jacks
Side terminals	 4 S Video input - 4 pin DIN  4 Video input - phono jack  4 Audio input - phono jacks  Headphones jack
Sound Output	2 x 20W (Music Power), 2 x 10W (RMS) Woofer: 30W (Music Power), 15W (RMS)
Power Consumption	KV-28CS70 94W KV-32CS70 102W
Standby Power Consumption	KV-28CS70 0.4W KV-32CS70 0.4W
Dimensions (WxHxD)	KV-28CS70 Approx. 844mm x 517mm x 548mm KV-32CS70 Approx. 933mm x 562mm x 572mm
Weight	KV-28CS70 Approx. 43.5Kg KV-32CS70 Approx. 60Kg
Accessories Supplied	1 Remote Control (RM-947), 2 batteries (IEC designated)
Other Features	<ul style="list-style-type: none"> • 100Hz picture • Teletext, Fastext, TOPtext (250 page TEXT memory) • Sleep Timer • Smartlink (direct link between your TV set and a compatible VCR. For more information on Smartlink, please refer to the Instruction Manual of your VCR) • TV system Autodetection • Dolby Virtual • BBE • Autoformat

GB

Design and specifications are subject to change without notice.

Troubleshooting





i Here are some simple solutions to problems which may affect the picture and sound.

Problem	Suggested Remedy
No picture (screen is dark), and no sound.	<ul style="list-style-type: none"> • Check the aerial connection. • Plug the TV in and press the  button on the front of the TV. • If the standby indicator  is on press the  button or a numbered button on the remote control.
Poor or no picture (screen is dark), but good sound.	<ul style="list-style-type: none"> • Using the MENU system, select the "Picture Adjustment" display and select "RESET" to return to the factory settings.
No picture or menu information from equipment connected to the Scart socket.	<ul style="list-style-type: none"> • Check that the optional equipment is on, and press the  button of the remote control repeatedly until the correct input symbol is displayed on screen.
Good picture, no sound.	<ul style="list-style-type: none"> • Press the  button on the remote control. • Check that "TV Speakers" is "On" in the "Detail Set Up" menu. • Check the Headphones are not connected.
No colour on colour programmes.	<ul style="list-style-type: none"> • Using the MENU system, select the "Picture Adjustment" and select "RESET" to return to the factory settings.
Distorted picture when changing programmes or selecting Teletext.	<ul style="list-style-type: none"> • Turn off any equipment connected to the scart connectors on the rear of the TV.
Wrong characters appear when viewing teletext.	<ul style="list-style-type: none"> • Using the menu system, display the "Language/Country" menu and select the country in which you are operating the TV set. For Cyrillic languages, we recommend you select Russian as the country if your own country does not appear in the list.
Picture slanted.	<ul style="list-style-type: none"> • Using the menu system, select the "Picture Rotation" option in the "Detail Set Up" menu to correct the picture slant.
Snowy picture when viewing a TV channel.	<ul style="list-style-type: none"> • Using the menu system, select the "Manual Programme Preset" menu and adjust Fine Tuning (AFT) to obtain better picture reception. • Using the menu system, select the "Noise Reduction" option in the "Detail Set Up" menu and select "Auto" to reduce the noise in the picture.
No unscrambled picture whilst viewing an unscrambled channel with a decoder connected through the scart connector  3.	<ul style="list-style-type: none"> • Using the menu system, display the "Set Up" menu. Then select the "Detail Set Up" option and set "AV3 Output" to "TV". • Check that the decoder is not connected to the  2 scart socket.
Remote control does not function.	<ul style="list-style-type: none"> • Replace the batteries.
The standby indicator  on the TV flashes.	<ul style="list-style-type: none"> • Contact your nearest Sony service centre.

- If you continue to have problems, have your TV serviced by qualified personnel.
- NEVER open the casing yourself.







Благодарим Ви за избора на този цветен телевизор Sony с плосък екран FD Trinitron.

Преди използване на телевизора прочетете внимателно това ръководство за експлоатация и го запазете за бъдещи изяснения.

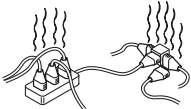
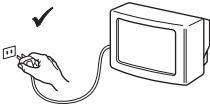
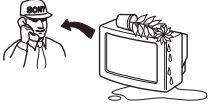
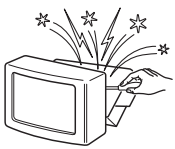
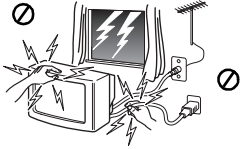
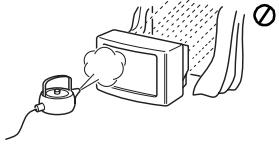
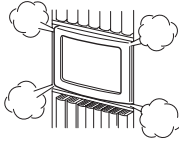
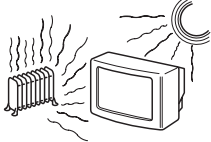
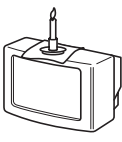
- Символи използвани в това ръководство:
 -  Важна информация.
 -  Информация за функцията.
 - **1,2...** Последователност за следване на инструкциите.
 -  Потъмнените бутони на дистанционното управление показват кои бутони трябва да се натискат за изпълнението на различните операции.
 -  Информация за резултата от инструкциите.

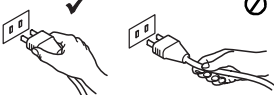
Съдържание

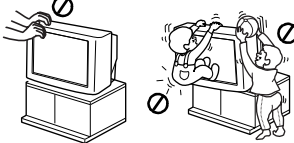
Увод	3
Техника на безопасност	4
Основно описание	
Основно описание на бутоните на дистанционното управление	5
Основно описание на бутоните на телевизора	6
Инсталиране	
Инсталиране на батериите в устройството за дистанционно управление	6
Свързване на антената и видеото	6
Първоначално включване	
Включване и автоматично настройване на телевизора	7
Система от менюта на екрана	
Увод и боравене със системата от менюта	9
Водач на менютата:	
Настройка на Картината	9
Настройка на звука	10
Автоматично Изключв	11
Език / Държава	11
Автоматично Захващане	11
Автоматично Захващане	12
Надписване на програми	12
Запазени AV настройки	12
Програми Ръчен Избор	13
Автоформат	15
Потискане на шума	16
AV3 изход	16
Телев. говорител	16
RGB Център	17
Въртене на Картината	17
Телетекст	18
Допълнителна информация	
Свързване на допълнителни апарати	19
Боравене с допълнителни апарати	20
Характеристики	21
Отстраняване на неизправности	22

 <p>Този телевизор може да работи само на захранващо напрежение 220-240V. Внимавайте да не включвате твърде много уреди в един контакт, тъй като това може да причини токов удар.</p>	 <p>По причини за безопасност и предпазване от въздействие от природни явления е препоръчително да не оставяте телевизора в режим "stand by" когато не се използва. Изключвайте от електрическата мрежа. Някои телевизори имат функции, които за да бъдат използвани, изискват уреда да бъде оставен в режим "stand by". Инструкциите в това ръководство ще Ви информират дали това е необходимо.</p>	 <p>Никога не пъхайте каквито и да било предмети в телевизора, тъй като това може да причини пожар или токов удар. Никога не разливайте течности по телевизора. В случай, че течност или твърд предмет попаднат в телевизора го изключете. Свържете се незабавно с квалифицирани</p>
 <p>Не отваряйте кутията и задния капак на телевизора. Обръщайте се само към квалифициран сервизен персонал.</p>	 <p>За Ваша собствена безопасност не пипайте телевизора, кабела или антената му по време на гръмотевични бури.</p>	 <p>За да предотвратите риска от токов удар, не излагайте телевизора на дъжд или влага.</p>
 <p>Не покривайте вентилационните отвори на телевизора. Оставете най-малко 10 см. разстояние около телевизора за вентилация.</p>	 <p>Никога не поставяйте телевизора на горещи, влажни или изключително прашни места. Не инсталирайте телевизора на места където може да бъде изложен на механични вибрации.</p>	 <p>За да избегнете пожар, дръжте настрана от телевизора възпламеними предмети и открити източници на светлина /например свещи/.</p>
 <p>Почиствайте екрана и кутията с мека, влажна кърпа. Не използвайте абразивни кърпи, алкални почистващи средства, изстъргвачи препарати или разтворители като спирт или бензин, както и антистатичен спрей.</p>	 <p>Когато изключвате телевизора, дърпайте щепсела, а не кабела.</p>	 <p>Не поставяйте тежки предмети върху кабела, тъй като това може да го повреди. Препоръчваме ви да навиете излишния захранващ кабел около предназначения за целта приспособления на задната страна на телевизора.</p>
 <p>Поставяйте телевизора на сигурна, стабилна поставка. Никога не се опитвайте да премествате телевизора и поставката едновременно – винаги премествайте телевизора и поставката отделно. Не обръщайте телевизора настрана или по "гръб". Не позволявайте на деца да се катерят по него.</p>	 <p>Изключвайте кабела на телевизора преди да го местите. При преместването избягвайте неравни повърхности и не правете бързи крачки. Ако изпуснете или нараните телевизора, незабавно се консултирайте с квалифицирани сервизни служители на Сони.</p>	 <p>Не покривайте вентилационните отвори на телевизора с предмети като пердета, вестници и др.</p>

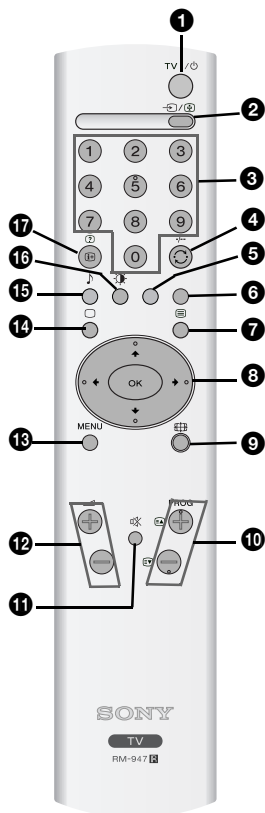

1 временно изключване на телевизора :

натиснете го за временно изключване на телевизора (индикаторът за режим на очакване)  ще светне). Натиснете го отново за да включите телевизора от режима на временно изключване (standby).

За икономия на еп. енергия се препоръчва цялостното изключване на телевизора когато не се използва.



Ако в продължение на 15 мин. няма ТВ сигнал и не се натискат бутоните, телевизора ще мине автоматично в режим на временно изключване (standby).

2 Избор на входен сигнал:

Натиснете го няколко пъти, докато символа на желания входен сигнал се появи на екрана.

3 Избор на канали:

Натиснете, за да въведете необходимия номер на канал. видеокасетофон.

За двуцифрени погрмни номера натиснете втората цифра за времетраене по-малко от 2.5 сек.

4 Бутон за предишен канал:

Натиснете го за да върнете последния избран канал (предният канаи трябва да е бил изобразен в продължение на най-малко 5 сек.).

5 Този бутон функционира самно в режим на телетекст.



6 Този бутон функционира самно в режим на телетекст.

7 Телетекст:

Натиснете го за ииобраяване на телетекста.

8 Блок за управление:

- Когато MENU е активирано, използвайте тези бутони за предвижване през системата от менюта. За повече детайли вижте в глава «Увод и боравене със системата от менюта» на стр. 9

- Когато MENU не е активирано, натиснете ОК за визуализиране на генералния списък на настроените канала. Изберете канала (ТВ предаване) натискайки  или  или и след това натиснете отново ОК за да видите избрания канал.

9 Избор на формат на екрана:

Натиснете този бутон няколко пъти, за да смените формата на образа. За по-подробна информация се консултирайте с глава «Автоформат» на стр. 15.

10 Избор на канали:

Натиснете го за избор на преден или следващ канал.

11 Елиминирание на канали:

Натиснете го за премахване на звука. Натиснете го отново за възвръщане на звука.

12 Настройване на силата на звука:

Натиснете го за настройване на силата звука.

13 Активиране не системата от менюта:

Натиснете го за да видите менюто на екрана. Натиснете го отново за премахване и връщане на нормалния ТВ екран.

14 Избор на режим на телевизия:

Натиснете го за да изключите телетекста или входа за видео.

15 Избор на звуков ефект:

Натиснете този бутон няколко пъти, за да промените звуковия ефект.

16 Избор на режим на образа:

Натиснете го няколко пъти за смяна на режима на образа .

17 Изобразяване на информация на екрана:

Натиснете го за изобразяване на всички индикации на екрана. Натиснете го отново за премахване.



Освен телевизионните функции, всички цветни бутони се използват също така и за операциите на телетекста. За повече информация вижте в главата «Телетекст», в това ръководство за експлоатация.

Основно описание на бутоните на телевизора



Инсталиране на батериите в устройството за дистанционно управление

- ⚠** Поставете приложените батерии с правилно разположени полюси. Опазвайте околната среда и изхвърляйте използваните батерии в контейнерите за тази цел.

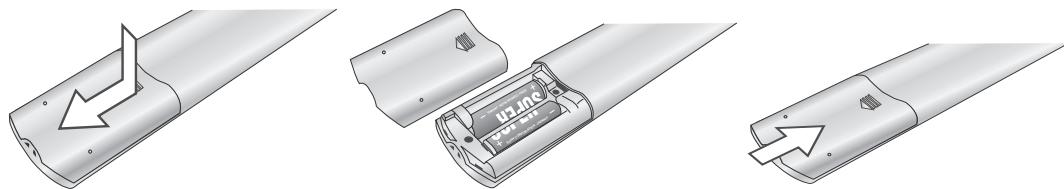

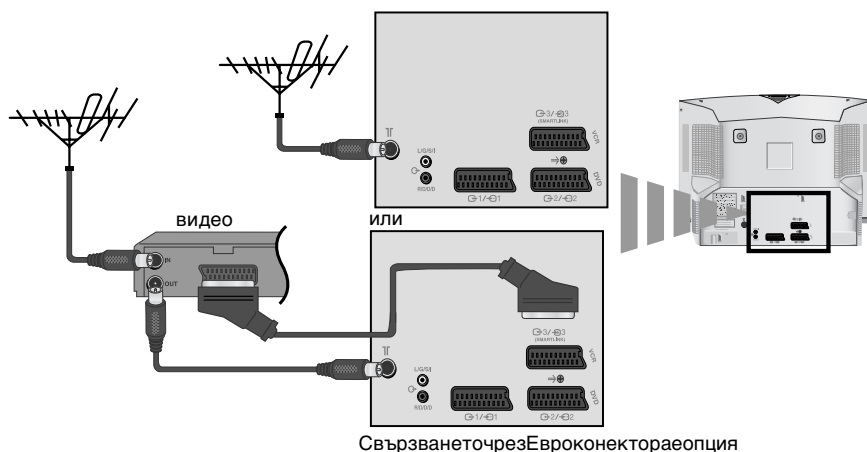

Свързване на антената и видеото

- i** Кабелите за свързване не са приложени серийно.





- ⚠** Кабелите за свързване не са приложени серийно. За повече детайли за свързването на видеото вижте в главата «Свързване на допълнителни апарати», в това ръководство за експлоатация.

Включване и автоматично настройване на телевизора

i Когато включите за първи път телевизора, на екрана ще се появи последователност от менюта чрез които ще можете да: 1) изберете езика на менютата, 2) изберете държавата в която желаете да използвате апарата, 3) настроите наклона на картината, 4) търсите и запаметите автоматично всички канали на разположение (ТВ предавания) и 5) смените реда на появяване на каналите (ТВ предавания). Ако за в бъдеще желаете да измените някои от тези нагласи, това може да се извърши избирайки съответната опция в  (меню Инсталиране) или натискайки бутона  за фабрично програмираната настройка.

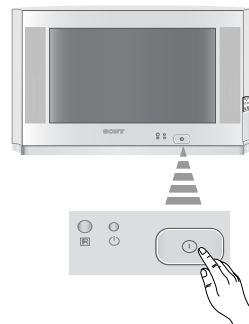

- 1** Включете кабела за захранването (220-240V AC, 50Hz). Когато свържете телевизора за първи път в ел. мрежа, той се включва автоматично. Ако не, натиснете бутона вкл./изкл.  на лицевия панел на телевизора, за да го включите. Когато включите телевизора за първи път, на екрана автоматично ще се появи менюто **Language** (Език).

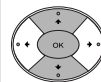
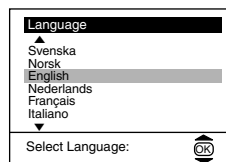

- 2** Натиснете бутона  или  от дистанционното управление за да изберете езика и после натиснете бутона **OK** за да потвърдите избора. От този момент всички менюта ще се появяват на избрания език.





BG



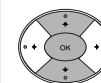
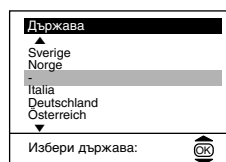

- 3** На екрана автоматично ще се появи менюто **Държава**. Натиснете бутона  или  за избор на Държавата, където желаете да използвате телевизора, след което натиснете **OK** за потвърждаване на избора.

- i**
- Ако в списъка не фигурира държавата в която ще използвате телевизора изберете «-» на мястото на държава.
 - За да бъдат правилни знаците на Кирилица в Телетекста ви препоръчваме да изберете Русия, в случаите когато Вашата страна не фигурира в списъка.



- 4** Възможно е, в резултат на земния магнетизъм, образа да се появи наклонен. Мнютото **Въртене на карт.** позволява настройването на образа, при необходимост.

а) Ако не е необходимо, натиснете  или  за избор на **Не е необходимо** и натиснете **OK**.

б) Ако е необходимо, натиснете  или  за избор на **Регулай сега** и натиснете **OK**. В последствие настройте наклона на картината нагласяйки между -5 и +5 натискайки  или .

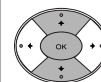
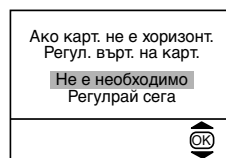

продължава...

Включване и автоматично настройване на телевизора

- 5 Менюто Автоматично Захващане се появява на екрана. Натиснете **OK** за да изберете **Да**.

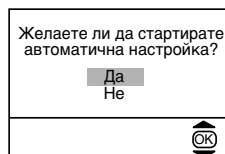

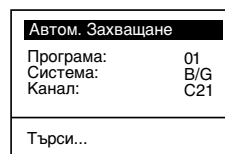

- 6 Телевизора започва автоматично да търси и запамята всички канали (ТВ предавания) на разположение.

 Този процес може да продължи няколко минути. Бъдете търпеливи и не натискайте нито един бутон, докато продължава процеса на настройване, в противен случай процеса няма да се завърши.

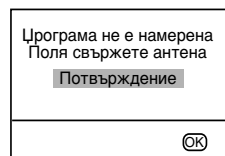

 Ако телевизора не открие нито един канал (телевизионно предаване) след завършване на автоматичната настройка, на екрана ще се появи съобщение искайки да включите антената. Моля включете я така както е описано на стр. 6 в това ръководство и натиснете **OK**. Процеса на автоматична настройка започва отново.



- 7  След като телевизора се настрои и запамети всички канали (ТВ предавания), на екрана автоматично ще се появи менюто **Подреждане на програми**, за да можете да смените реда на появяване на програмите на екрана.

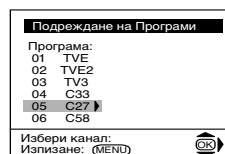

а) Ако не желаете да смените реда на каналите, отидете в стъпка 8.

б) Ако желаете да смените реда на каналите:

- 1 Натиснете бутона **↓** или **↑** за да изберете номера на програма на съответния канал (ТВ предаване), чиято позиция желаете да смените и след това натиснете **↔**.
- 2 Натиснете **↓** или **↑** за избор на новия номер на програмата, на която желаете да запаметите избрания канал (ТВ предаване), след което натиснете **←**.
- 3 Повторете стъпките б)1 и б)2 ако желаете да преподредите други ТВ канали.

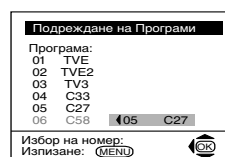

- 8 Натиснете бутона **MENU**, за връщане към нормален ТВ режим.

MENU



 Телевизора е готов за работа.

i Този телевизор използва система от менюта на екрана за да Ви води при различните операции. Използвайте следните бутони от дистанционното управление, за да се движите през менюта:

- 1** Натиснете бутона **MENU** за поява на първото ниво от менюто на екрана.



- 2**
- За подчертаване на желаното меню или избор, натиснете **↓** или **↑**.
 - За да влезете в избраното меню или избор, натиснете **→**.
 - За връщане в предно меню или избор, натиснете **←**.
 - За промяна на настройката на желания избор натиснете **↓/↑/←/→** или **→**.
 - За одобряване и запаметяване на Вашият избор, натиснете **OK**.

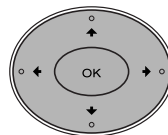

- 3** Натиснете бутона **MENU**, за връщане към нормален ТВ режим.

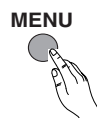

BG

Водач на менюта

Ниво 1

Ниво 2

Ниво 3 / Функция

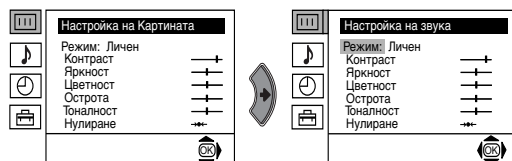

НАСТРОЙКА НА КАРТИНАТА

Менюто «Настройка на Картината» Ви позволява да промените настройката на образа.

За целта:

След като изберете опцията, която желаете да промените, натиснете **→**. След което натиснете няколко пъти **↓/↑/←** или **→** за промяна на настройката и после натиснете **OK** за запаметяване.

Това меню също Ви позволява да промените режима на образа в зависимост от типа на програмата която гледате:

- ↓ **Личен** (за индивидуални предпочитания).
- ↓ **Наживо** (за програми излъчвани на живо, DVD и цифилми (зарово приемани програми)).
- ↓ **Филми** (за филми).

- **Яркост, Цветност, Острота** могат да се изменят само при избор на режим на образ «Личен».
- **Тоналност** е само на разположение за цветната система NTSC (напр. американски видео касети).
- За да възвърнете фабрично нагласената настройка на образа, изберете **Нулиране** и натиснете **OK**.

продължава...

Увод и боравене със системата от менюта

Ниво 1

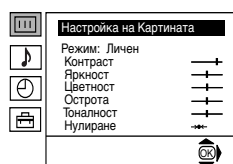

Ниво 2

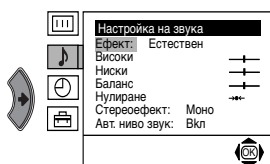
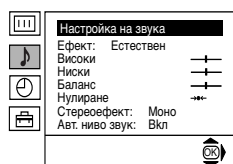

Ниво 3 / Функция

НАСТРОЙКА НА ЗВУКА

Менюто «Настройка на звука» позволява промяна на нагласата на звука.

За целта:

След избора на опцията, която желаете да измените, натиснете **↔**. В последствие натиснете няколко пъти **↕/↔/↔** или **↔** за промени и накрая натиснете **OK** за запазване.

- Ефект** →
- ↕ **Естествен:** подобрява чистотата и подчертава на звука чрез системата «BBE High Definition Sound system»*.
 - ↕ **динамичен:** «BBE High Definition Sound system»* изчиства максимално звука, придава усещана за реалност на гласа и на музиката.
 - ↕ **Dolby**Virtual:** Симулра звуков ефект «Dolby Surround Pro Logic».
 - ↕ **Изкл:** без специални акустични ефекти.
- Високи** → ↔ Намаляване → Повишаване
- Ниски** → ↔ Намаляване → Повишаване
- Баланс** → ↔ Наляво → Надясно
- Нулиране** (OK) Възстановява фабрично настроените нива на звука.
- Сtereo-ефект** →
- За stereo предавания:
 - ↕ **Моно.**
 - ↕ **Сtereo.**
 - За предаване на два езика:
 - ↕ **Моно** (За каналът моно ако е на разположение).
 - ↕ **A** (за канал 1).
 - ↕ **B** (за канал 2).
- Авт. ниво звук** →
- ↕ **Изкл:** Силата на звука варира в зависимост от излъчения сигнал.
 - ↕ **On:** Силата на звука се запазва независимо от излъчения сигнал (напр. реклами).

- Когато слушате Телевизора със слушалки, опцията «Ефект» ще премине автоматично в позиция «Изкл.».
- Ако настроите «Ефект» в «Dolby Virtual», опцията «Авт. ниво звук» ще се промени автоматично в позиция «Изкл.» и обратно.

i * «BBE High Definition Sound system» е произведена от Sony Corporation по лиценз на BBE Sound, INC.и под закрила на USA N: 4,638,258 и 4,482,866. Думата «BBE» и символа «BBE» са търговски марки на BBE Sound, Inc.

i **Този телевизор е Разработен да предава ефекта «Dolby Surround», който само чрез двата говорителя на телевизора симулира звук като от четири говорителя, винаги когато излъчения сигнал от предавателната станция е «Dolby Surround». Също можете да подобрите ефекта на звука включвайки допълнителен усилвател. За повече детайли вижте в глава «Включване на външен аудио екип» на стр. 20.

**Произведено с позволение на Dolby Laboratories. «Dolby», «Pro Logic» и символа на двойното D са търговски марки на Dolby Laboratories.

продължава...

Ниво 1

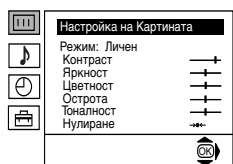

Ниво 2

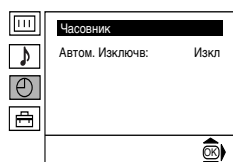

Ниво 3 / Функция

АВТОМАТИЧНО ИЗКЛЮЧВАНЕ

Опцията «Автом. изключв» в менюто «Часовник» Ви позволява да изберете период от време след който телевизора автоматично да влезе в режим на временно изключване (standby).

За целта:

След като изберете тази опция, натиснете ➔. След това натиснете ↓ или ↑ за да изберете интервала от време (максимум 4 часа).

- Ако желаете, докато гледате ТВ, да видите времето което остава до изключването, натиснете бутона [⊕].
- Една минута преди телевизора да влезе в режим на временно изключване, времето което остава ще се появи наекрана.

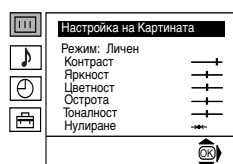

ЕЗИК / ДЪРЖАВА

Опцията «Език / държава» в менюто «Инсталиране», Ви позволява да изберете езика на който желаете да се появят менютата на екрана. Също Ви позволява да изберете държавата където желаете да използвате телевизора.

BG

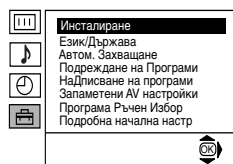

За целта:

След като изберете тази опция, натиснете ➔, след което постъпете така както се оказва в главата «Включване и автоматично настройване на телевизора» стъпки 2 и 3 на стр. 7.

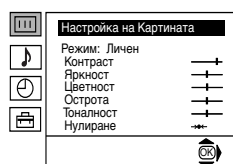

АВТОМАТИЧНО ЗАХВАЩАНЕ

Опцията «Автом. Захващане» в менюто «Инсталиране» позволява на телевизора да търси и запамети всички канали (ТВ предавания) на разположение.

За целта:

След като изберете тази опция, натиснете ➔, след което постъпете така както се оказва в главата «Включване и автоматично настройване на телевизора» стъпки 5 и 6 на стр. 8.

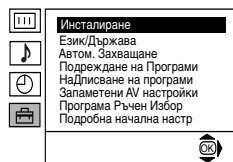

продължава...

Ниво 1

Ниво 2

Ниво 3 / Функция

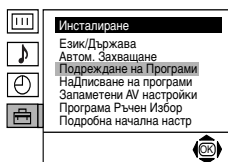
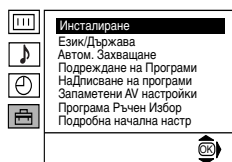
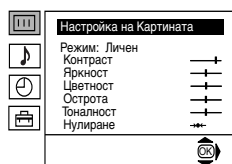

ПОДРЕЖДАНЕ НА ПРОГРАМИ

Опцията «Подреждане на Програми» в менюто «Инсталиране», Ви позволява да смените реда на появяване на каналите (ТВ предавания) на екрана.

За целта:

След като изберете тази опция, натиснете ➔, след което постъпете така както се оказва в главата «Включване и автоматично настройване на телевизора» стъпки 7б) на стр. 8.

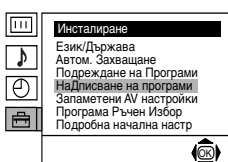
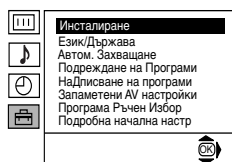
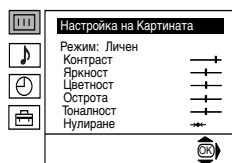

НАДПИСВАНЕ НА ПРОГРАМИ

Опцията «Надписване на програми» в менюто «Инсталиране» позволява даване на име, от максимум 5 знака, на един канал.

За целта:

- 1 След избора на опцията натиснете ➔, след това натиснете ↓ или ↑ за избор на номера на програмата, която желаете да обозначите.
- 2 Натиснете ➔. С подчертан първи елемент от колоната **Име** натиснете ↓ или ↑ за избор на буква, номер или “-“ за празно пространство след което натиснете ➔ за потвърждение на съответния знак. Изберете оставащите 4 знака по същия начин. Натиснете **OK** за паметяване.

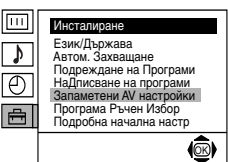
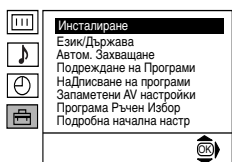
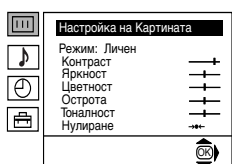

ЗАПАМЕТЕНИ AV НАСТРОЙКИ

Опцията «Запометени AV настройки» от менюто «Инсталиране» позволява даване на име на апарат свързан към телевизора.

За целта:

- 1 След избора на опцията натиснете ➔ и след това натиснете ↓ или ↑ за да изберете входа който желаете да наименувате (**AV1**, **AV2** и **AV3** за допълнителните лни апарати свързани към Евроконекторите от задната страна на телевизора и **AV4** за предните съединители). В последствие натиснете ➔.
- 2 В колоната «Име» автоматично ще се появи едно програмирано обозначение:
 - а) Ако желаете да използвате едно от шестте програмирани обозначения (**CABLE**, **GAME**, **CAM**, **DVD**, **VIDEO** или **SAT**) натиснете ↓ или ↑ за избор и накрая натиснете **OK** за запаметяване.
 - б) Ако желаете да създадете собствено обозначение изберете **Редак** и натиснете ➔. В последствие, с подчертан първи елемент натиснете ↓ или ↑ за избор на буква, цифра или «>>» за празно пространство и натиснете ➔ за удобряване. Изберете оставащите 4 знака по същия начин и накрая натиснете **OK** за запаметяване.

продължава...

Ниво 1

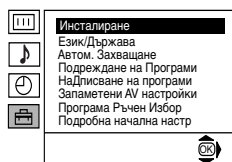
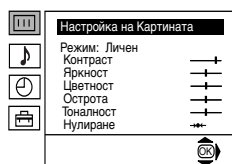

Ниво 2

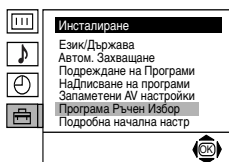

Ниво 3 / Функция

ПРОГРАМА РЪЧЕН ИЗБОР

Опцията «Програма ръчен избор», в менюто «Инсталиране», Ви позволява:

- Да настроите един по един, и в желаниа програмен ред, каналите (ТВ предавания) или един видео вход.

За целта:

- След като изберете опцията «Програма Ръчен Избор», натиснете ➔. При опцията **Програма** подчертана, натиснете ➔ и след това натиснете ↓ или ↑ за да изберете номера на програмата (позицията) на която искате да настроите едно ТВ предаване или видео канала (за видео канала Ви препоръчваме да изберете програмен номер «0»). Натиснете ◀.
-  Следващата опция ще се появи в зависимост от избраната държава в менюто «Език/Държава».

След избора на опцията **Система** натиснете ➔ В последствие натиснете ↓ или ↑ за избор на системата телевизия (**B/G** за западна Европа или **D/K** за източна Европа). Натиснете ◀.

BG

- След като изберете опцията **Канал**, натиснете ➔, и след това натиснете ↓ или ↑ за да изберете типа на канала («С» за земни канали или «S» за кабелни канали). Натиснете ➔. След което натиснете цифровите бутони за да вкарате директно номера на канала на ТВ предаването или на канала за видео сигнала. Ако не знаете номера на канала, натиснете ↓ или ↑ за да го потърсите. Когато намерите канала който желаете да запазете, натиснете два пъти **OK**.

Повторете всички тези стъпки за да настроите и запазете повече канали.

- Наименуване на един канал, с максимум от пет знака.

За целта:

Подчертавайки опцията **Програма**, натиснете **PROG +** или - докато се появи програмния номер, който желаете да наименувате. Когато този номер се появи на екрана изберете опцията **Име**, след което натиснете ➔. Натиснете ↓ или ↑ за да изберете една буква, номер или «-» за празно пространство и натиснете ➔ за утвърждаване на този знак. Изберете другите четири знака по същия начин. След избора на всички знаци натиснете два пъти **OK** за запазване.

продължава...

Ниво 1

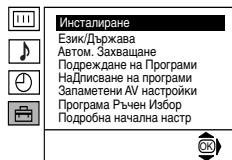
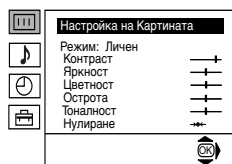

Ниво 2

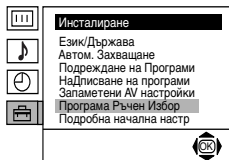

Ниво 3 / Функция

- в) Даже когато фината автоматична настройка (Ф. Наст.) е винаги активирана, за по-добро приемане на образа, в случай че се пови изкривен, тя може да бъде настроена ръчно.

За целта:

Докато гледате канала (ТВ предаване), на който желаете да извършите фината настройка, изберете опцията **Ф. Наст.** и след това натиснете **➔**. Натиснете **↓** или **↑** за да нагласите нивото на честотата на канала между -15 и +15. Накрая натиснете два пъти **OK** за запаметяване.

- г) Пропускане на нежелани номера на програми, при избор о бутоните **PROG +/-**.

За целта:

Подчертавайки опцията **Програма**, натиснете **PROG +** или **-** докато се появи номера на програмата, която желаете да пропуснете. Когато този номер се появи на екрана, изберете опцията **Пропусни** и после натиснете **➔**. Натиснете **↓** или **↑** за да изберете **Да** и накрая натиснете два пъти **OK** за запаметяване.

Ако по-нататък желаете да премахнете тази функция, изберете «Не» вместо «Да».

- е) Тази опция позволява да видите и запишете правилно един кодиран канал, при използване на декодер включен към Евроконектора **↔3/↔3** или използвайки видео свързано към този Евроконектор.

1 Следващата опция ще се появи в зависимост от избраната държава в менюто «Език/Държава».

За целта:

Изберете опцията **Декодер** и натиснете **➔**. В следствие натиснете **↓** или **↑** за да изберете **Вкл.** Натиснете **OK** два пъти за запаметяване.

Ако в бъдеще желаете да премахнете тази функция, изберете отново «Изки» вместо «Вкл».

продължава...

Ниво 1

Ниво 2

Ниво 3 / Функция

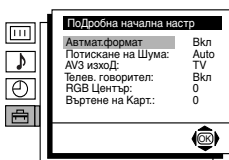
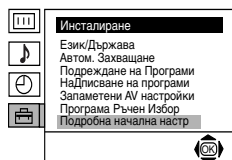
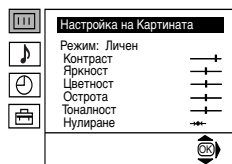

Smart



4:3



14:9



Лупа



Широк

АВТОФОРМАТ

Опцията «Автомат. формат» от менюто «Подробна начална настр.» дава възможност телевизорът автоматично да сменя типа формата на образа.

За целта:

След като изберете опцията, натиснете **b**. След това натиснете **↓** или **↑**, за да изберете **Вкл** (ако желаете телевизора да смени автоматично формата на образа според сигнала на излъчвателя) или изберете **Изкл** (ако желаете да запазите формата на образа според вашите предпочитания). Накрая натиснете **OK**, за да го запазите в паметта.

i Независимо дали сте избрали **Вкл** или **Изкл** в опцията «Автомат. формат», винаги можете да промените формата на образа, натискайки многократно бутона **⏏** от дистанционното управление. Можете да изберете следните формати:

Smart: Имитация на широкоекранен формат за емисии 4:3

4:3: Нормален размер на образа. Цялостно изображение.

14:9: Комбиниран формат между 4:3 и 16:9

Лупа: Широкоекранен формат за видео филми

Широк: За емисии 16:9

i При форматите «Smart», «Лупа» и «14:9» образът се появява отрязан отгоре и отдолу. Нтиснете **↓** или **↑**, за да нагласите разположението на обарза на екрана (например за четене на дублиран текст).

продължава...

BG

Ниво 1

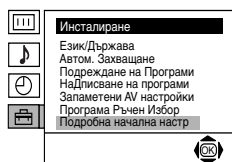
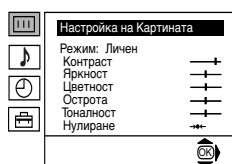

Ниво 2

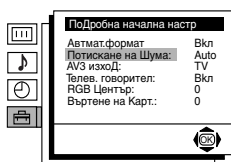

Ниво 3 / Функция

ПОТИСКАНЕ НА ШУМА

Опцията «Потискане на шума» в менюто «Подробна начална настр» позволява автоматичното потискане на шума на образа в случай на слаби ТВ сигнали.

За целта:

След като изберете тази опция, натиснете ➔. След което натиснете ↓ или ↑, за да изберете **Auto** и накрая натиснете **OK**, за запазване.

Ако по-нататък желаете да премахнете тази функция, изберете «Изкл.» вместо «Auto».

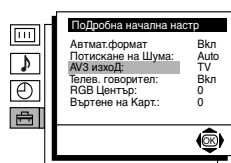
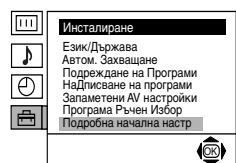
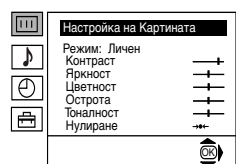

AV3 ИЗХОД

Опцията «AV3 изход» в менюто «Подробна начална настр» позволява избор на изхода на Евроконектора Ⓜ3/Ⓜ3 и дава възможност за запис чрез този Евроконектор на който и да е сигнал идващ от телевизора или от друг външен апарат свързан към Евроконектора Ⓜ1/Ⓜ1 или Ⓜ2/Ⓜ2 или от съединителите Ⓜ4 или Ⓜ4.

i Ако видеото Ви разполага със Smartlink, този процес не е необходим.

За целта:

След избора на опцията натиснете ➔. След това натиснете ↓ или ↑ за избор на желания изходен сигнал **TV**, **AV1**, **AV2**, **AV4**, **YC4** или **AUTO**.

⚠ При избор на «AUTO» изходния сигнал винаги ще бъде еднакъв с този който е на екрана на телевизора.

⚠ Ако сте свързали декодера към Евроконектора Ⓜ3/Ⓜ3 или към видеото свързано към този Евроконектор, трябва да изберете «AUTO» или «TV» при «AV3 изход» за правилно декодиране.

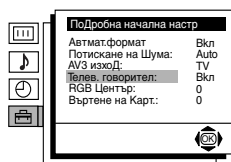
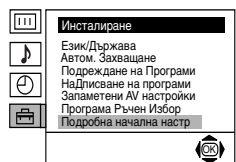
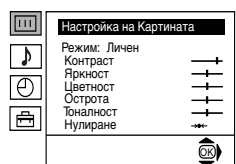

ВИСОКОГОВОРТЕЛИ

Опцията «Телев.говорител» в менюто «Подробна начална настр», ви позволява да спрете звука през високоговорителите на телевизора, за да го слушате само през външен усилвател, включен към аудио-изходите намиращи се на задния панел на телевизора.

За целта:

След като изберете тази опция, натиснете ➔. След което натиснете ↓ или ↑ за да изберете **Изкл** и накрая натиснете **OK** за запазване.

Ако по-нататък желаете да премахнете тази функция, изберете «Вкл.» вместо «Иакл».

продължава...

Ниво 1

Ниво 2

Ниво 3 / Функция

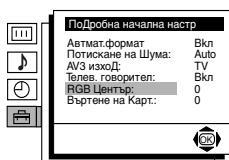
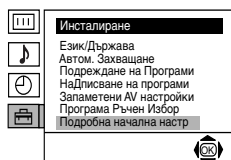
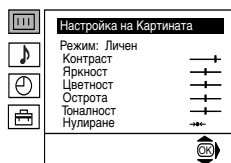

RGB ЦЕНТЪР

При включване на източник на сигнали RGB, напр. «PlayStation», може да е необходимо хоризонтално центриране на образа. Настройването се извършва избирайки опцията «RGB център» в менюто «Подробна начална настр».

За целта:

Докато гледате входния сигнал на RGB, изберете опцията «RGB център» и натиснете ➔. След което натиснете ↓ или ↑ за да настроите центъра на образа между -10 и +10. Накрая натиснете **OK** за запазване.

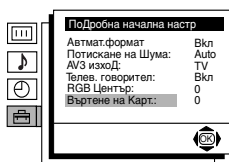
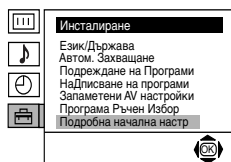
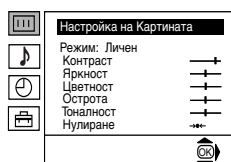

ВЪРТЕНЕ НА КАРТИНАТА

Възможно е, вследствие на земния магнетизъм, образа да се появи наклонен. В този случай настройването се извършва избирайки «Въртене на Карт.» в менюто «Подробна начална настр».

За целта:

След като изберете тази опция, натиснете ➔. След което натиснете ↓ или ↑ за да настроите наклона на образа между -5 и +5. Накрая натиснете **OK** за запазване.

BG

Телетекст

i Телетекстът е информационна емисия, излъчвана от повечето ТВ предавания. В страницата на съдържанието на телетекста (нормално страница 100) се дава информация за използването на тази емисия. За боравене с телетекста използвайте бутоните на дистанционното управление, така както е показано в тази страница.

A Използвайте ТВ предаване със силен сигнал, в противен случай могат да се появят грешки в телетекста.

Избиране на Телетекст:

След избора на канала (ТВ предаване), излъчващ желаната мисия на телетекст, натиснете .

Избор на страница от Телетекста:

Задайте трите цифри на номера на желаната от Вас страницата чрез цифровите бутони на дистанционното управление.

- Ако сгрешите, вкарайте които и да три цифри, олед което вкарайте отново номера на вярната страница.
- Ако броячът на страницата не спре, това е защото желаната страница не е на разположение. Б този случай изберете друга страница.



Избор на предишна или следваща страница:

Натиснете PROG + () или PROG - ()



Наслагване на Телетекст с ТВ образ:

Докато гледате телетекста, натиснете . Натиснете го отново за да излезете от режима на телетекст.



Задържане на една страница:

Натиснете /. Натиснете го отново за премахване на задържането.

Изобразяване на скрита информация (напр. отговори на ТВ загадки):

Натиснете /. Натиснете го отново за скриване на информацията.

Избор на подстраница:

Възможно е една страница от телетекста да бъде съставена от няколко подстраници. Б този случай номерът на страницата, който се появява горе вляво, ще се промени от бяло в зелено и до него ще се появят една или повече стрелки. Натиснете няколко пъти бутоните  или  от устройството за дистанционно управление, за да видите желаната подстраница.

Излизане от Телетекст:

Натиснете .

Fastext (Фастекст)

i Фастекстът позволява достъп до страниците на телетекста, чрез натискането само на един бутон.

Когато сте избрали Телетекст, и в случаи на излъчване на сигнали на фастекст, на долната страна на екрана ще се появи едно меню от цветни кодове, позволяващо Ви директен достъп до една страница. За целта натиснете съответния цветен бутон (червен, зелен, жълт или син) от дистанционното управление.

TELETEXT	
Index	_____
Programme	_____ 25
News	_____ 153
Sport	_____ 101
Weather	_____ 98

i Възможно е свързването на широка гама от допълнителни апарати към телевизора, така както е показано по-долу. (кабелите за свързване не се прилагат серийно).

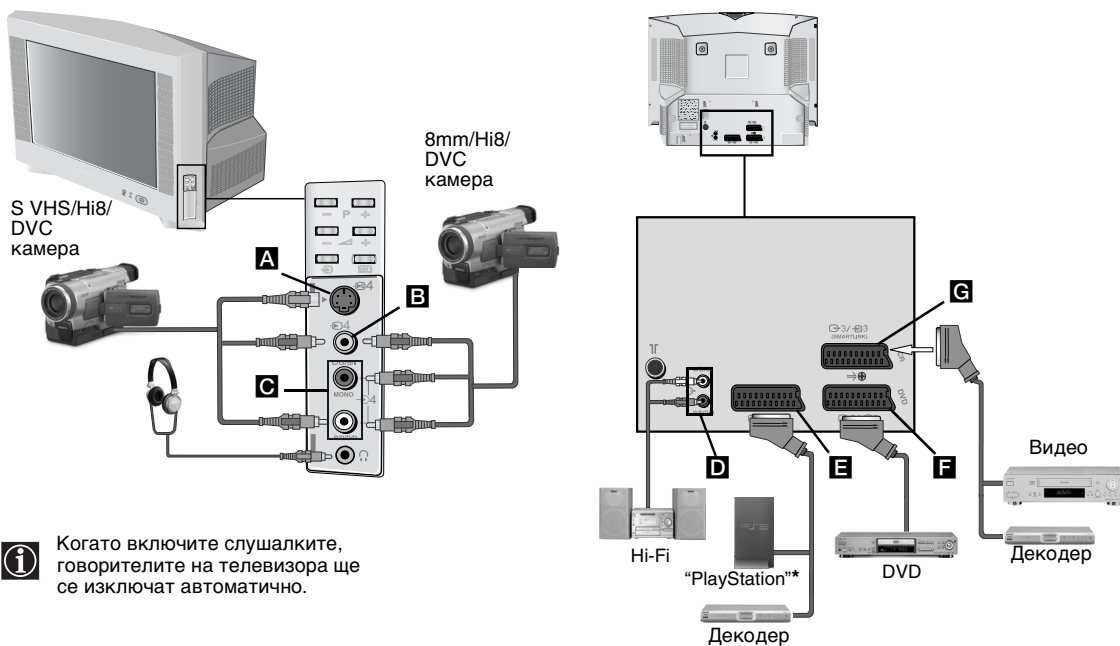

i Когато включите слушалките, говорителите на телевизора ще се изключат автоматично.

* "PlayStation" е продукт на Sony Computer Entertainment, Inc.

** "PlayStation" регистрирана марка на Sony Computer Entertainment, Inc

A • За да се избягнат изкривявания на образа не включвайте наведнъж апарати към **A** и **B**.
F • не включвайте никакъв Декодер в Евро-конектора **F**.

Свързване на видео:

За свързване на видео вижте в главата «Свързване на антената и видеото».

Препоръчва се свързването на видеото да се извърши чрез терминала Евроконектор.

Ако не използвате този терминал, е необходимо да настроите ръчно канала за видео сигнала чрез менюто «Програма Ръчен Избор» (за това се консултирайте с точка а) на стр. 13). Консултирайте се също така с ръководството за експлоатация на Вашето видео, за да видите как се намира канала за видео сигнала.

Свързване на видео притежаващо функцията Smartlink:

i Smartlink е свързка между телевизор и видео екип, позволяваща директното преминаване на определена информация. Ако Ви е нужна повече информация за Smartlink, вижте в инструкциите за експлоатация на Вашия видео екип. При използване на видео притежаващо Smartlink използвайте Евроконекторен кабел и го включете към Евроконектора **G**.

Ако декодера е включен към евроконектора **G или към видео свързано към този евроконектор:**

Изберете опцията «Програма Ръчен Избор», в менюто «Инсталиране», и след като изберете опцията «Декодер»** изберете «Вкл» (използвайки **↓** или **↑**) за всеки кодиран канал.

** Тази опция е на разположение, в зависимост от държавата която сте избрали в менюто «Език/Държава».

продължава...

Свързване на допълнителни апарати

Свързване на допълнителен аудио екип:

Ако желаете да се насладите на звука от телевизора през говорителите на Вашия музикален екип, свържете екипа към аудио изхода **D** и, чрез системата от менюта, изберете «Инсталиране». В последствие влезте в опцията «Подробна начална настр.» и изберете «Изкл» в «Телев. говорител».

i Силата на звука на допълнителните говорители може да се измени чрез бутоните за усилване от пулта за дистанционно управление на телевизора. Също е възможна промяна на нивото на ниските и високите честоти чрез менюто «Настройка на звука».

Също можете да се насладите на звуковия ефект «Dolby Virtual» чрез вашия музикален екип:

За целта поставете говорителите на вашия музикален екип от двете страни на телевизора отдалечавайки ги от него на около 50 см. След като поставите говорителите, чрез системата от менюта изберете менюто «Настройка на звука» и след това изберете «Dolby Virtual» от опцията «Ефект».











Оптимална позиция за Вас

Боравене с допълнителни апарати



- 1 Свържете допълнителния апарат към съответния вход на телевизора, така както е показано по-горе.
- 2 Включете свързания апарат.
- 3 За визуализиране на образа на този допълнителен апарат, натиснете няколко пъти бутона , докато на екрана се появи съответният входен символ.







Символ Входен сигнал

-  1 • Аудио/Видео входен сигнал чрез Евроконектора **E**.
-  1 • RGB входен сигнал чрез Евроконектора **E**. Този символ ще се появи само ако е свързан източник на RGB.
-  2 • Вход аудио/видео чрез Евроконектора **F**.
-  2 • Вход RGB чрез Евроконектора **F**. Този символ ще се появи само ако е свързан източник на RGB.
-  3 • Аудио/Видео входен сигнал чрез Евроконектора **G**.
-  3 • S Video входен сигнал чрез Евроконектора **G**. Този символ ще се появи само ако е свързан източник на S Video.
-  4 • Входен Видео сигнал чрез буксата RCA **B**, и входен Аудио сигнал чрез **C**.
-  4 • Вход S video чрез буксата за S video **A** и вход аудио чрез **C**. Този символ ще се появи само ако е свързан източник на S Video.

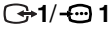
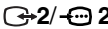
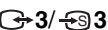
- 4 За връщане на нормалния ТВ образ натиснете бутона  от дистанционното управление.

За моно оборудване











Включете моно апаратурата към L/G/S/I куплунга на предния панел на телевизора и изберете входен сигнал  4 или  4, като използвате по-горните инструкции. Консултирайте се със секцията «Настройка на звука» в това упътване и изберете «Стерео-ефект» «А» в менюто за звука.

Система телевизия	В зависимост от избора на държава: В/Г/Н, D/К
Цветна система	PAL, SECAM, NTSC 3.58, 4.43 (само видео вход)
Обхват на каналите	VHF: E2-E12 UHF: E21-E69 CATV: S1-S20 HYPER: S21-S41 D/К: R1-R12, R21-R69
Кинескои	Плосък екран FD Trinitron WIDE 28 инча (Приблизително 71cm Диагонал на изображението) 32 инча (Приблизително 82cm Диагонал на изображението)
Задни терминали	 1 Евроконектор с 21 крачета (норма CENELEC) включващ Аудио/Видео вход, вход RGB, ТВ аудио / видео изход  2 Евроконектор с 21 крачета (норма CENELEC) включващ Аудио/Видео вход, вход RGB, Монитор аудио/видео изход  3 (SMARTLINK) Евроконектор с 21 крачета (норма CENELEC) включващ вход за аудио/видео, вход за S video, изход за аудио/видео по избор и Smartlink  Изходи аудио (ляво/дясно) - букси RCA
Предни клеми	 4 Вход S video - DIN 4 крачета  4 Видео вход - букса RCA  4 Вход аудио - букси RCA  Жак за слушалки
Изход за звук	2 x 20W (музикална мощност), 2 x 10W (RMS) Woofer: 30W (музикална мощност), 15W (RMS)
Енергийно потребление	KV-28CS70 94W KV-32CS70 102W
Енергийно потребление в режим на временно изключване (standby)	KV-28CS70 0.4W KV-32CS70 0.4W
Размери (Шир. x Вис. x Дълб.)	KV-28CS70 Прибл. 844mm x 517mm x 548 mm KV-32CS70 Прибл. 933mm x 566mm x 572 mm
Тегло	KV-28CS70 Прибл. 43.5kg KV-32CS70 Прибл. 60kg
Серийно приложено оборудване	1 устройство за дистанционно управление (RM-947) 2 батерии, норма IEC
Други характеристики	<ul style="list-style-type: none"> • Картина на 100 Hz • Телетекст, Фастекст, TOPtext (250 страници памет Телетекст) • Автоматично изключване • Смартлинк (директна комуникация между телевизора и видеото. Ако Ви е необходима повече информация за функцията Смартлинк се консултирайте в инструкциите за експлоатация на Вашето видео) • Автоматично детектиране на Системата на телевизия • Dolby Virtual • BBE • Автоформат

Дизайнът и характеристиките подлежат на промени без предварително съобщение.

Отстраняване на неизправности





i По-долу са изброени някои прости разрешения при проблеми свързани с образа и звука.

Проблем	Разрешение
Липса на образ (екрана е тъмен) и звук.	<ul style="list-style-type: none"> • Проверете свързването на антената. • Включете телевизора и натиснете бутона  от лицевата страна на апарата. • Ако индикатора  на телевизора свети, натиснете бутона TV  от дистанционното управление.
Образът е блед или несъществуващ нс качеството на звука е добро.	<ul style="list-style-type: none"> • Чрез системата от менюта влезте в менюто «Настройка на Картината» и изберете «Нулиране» за възстановяване на фабричната настройка.
Липса на образ или на информационното меню от допълнителния апарат свързан към ТВ чрез Евроконектора.	<ul style="list-style-type: none"> • Проверете дали сте включили допълнителния апарат и натиснете няколко пъти бутона  от дистанционното управление, докато желаниа входен символ се появи на екрана.
Добро качество на образа, но няма звук.	<ul style="list-style-type: none"> • Натиснете бутона  от дистанционното управление. • Проверете дали опцията «Телев говорител» от менюто «Подробна начална настр.» е избрана в позиция «Вкл». • Осигурете се, че слушалките са изключени.
Цветните предавания са без цвят.	<ul style="list-style-type: none"> • Чрез системата от менюта влезте в менюто «Настройка на Картината» и изберете «Нулиране» за възстановяване на фабричната настройка.
Образът е изкривен при смяна на програмите или при избор на телетекст.	<ul style="list-style-type: none"> • Изключете екипа свързан към телевизора чрез Евроконектора с 21 крачета.
Грешни знаци фигурират когато се гледа телетекста.	<ul style="list-style-type: none"> • Когато използате системата Меню, влезте в режим «Език/Държава» изберете страната в която ще използвате телевизора. За езици на Кирилица Ви препоръчваме да изберете Русия в случаите когато вашата държава не се появява в списъка.
Образът е наклонен.	<ul style="list-style-type: none"> • Чрез системата от менюта изберете опцията «Въртене на карт.», в менюто «Подробна начална настр.», и регулирайте наклона.
Образ с шум.	<ul style="list-style-type: none"> • Чрез системата от менюта изберете опцията «Ф Настр.», в менюто «Програма Ръчен Избор», и извършете ръчното настройване за по-добро приемане на образа. • Чрез системата на менютата изберете опцията «Потискане на Шума», в менюто «Подробна начална настр.», и изберете «Auto» за намаляване на шума на образа.
Образа не е декодиран правилно въпреки че декодера е включен към Евроконектора  3/  .	<ul style="list-style-type: none"> • Чрез системата от менюта влезте в менюто «Инсталиране». В последствие влезте в опцията «Подробна начална настр.» и изберете AV3 изход 2 в «TV». • Уверете се, че Декодерът не е включен в Евроконектора  2/ .
Дистанционното управление не работи.	<ul style="list-style-type: none"> • Сменете батериите.
Индикатора за временно изключване (standby)  на телевизора мига.	<ul style="list-style-type: none"> • Влезта в контакт с най-близката сервисна база на Sony.

- В случай на повреда, изисквайте телевизора да се провери от специализиран персонал.
- Никога не отваряйте апарата.

Děkujeme Vám, že jste si vybrali televizor Sony s plochou obrazovkou FD Trinitron.







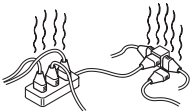

Před použitím televizoru si pozorně přečtete tento návod k obsluze a zachovejte ho pro budoucí informaci.

- Znaky, které užíváme v tomto návodu k obsluze:
 -  Varování před možným nebezpečím.
 -  Důležitá informace.
 -  Informace o funkci.
 - 1,2... Posloupnost ovládacích kroků.
-  Šedá výplň tlačítek dálkového ovladače označuje tlačítka, která je nutno/možno stisknout v tomto kroku.
-  Informace o výsledku pokynů.

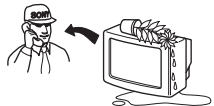
Obsah

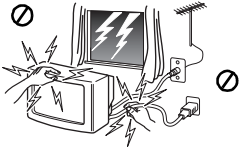
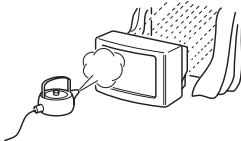
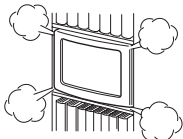
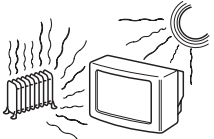
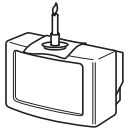
Úvod	3
Bezpečnostní opatření	4
Všeobecný popis	
Všeobecný přehled tlačítek dálkového ovladače	5
Všeobecný přehled tlačítek televizoru	6
Instalace	
Vložení baterií do dálkového ovladače	6
Připojení antény a videa	6
První zapojení televizoru	
Zapnutí a automatické naladění TV	7
Režim menu na obrazovce	
Úvod a použití různých menu	9
Průvodce po menu:	
Nastavení Obrazu	9
Nastavení zvuku	10
Časovač Vypnutí	11
Jazyk/Země	11
Automatické Ladění	11
Třídění Programů	12
Označení programů	12
AV předvolby	12
Ruční Ladění	13
Autoformát	15
Redukce Šumu	16
Výstup AV3	16
TV reproduktory	16
RGB centrování	17
Otočení Obraz	17
Teletext	18
Doplňkové informace	
Připojení přídatných zařízení	19
Použití přídatných zařízení	20
Technické údaje	21
Řešení problémů	22

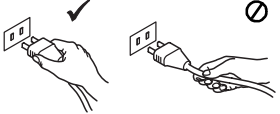
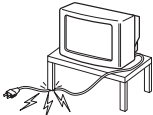
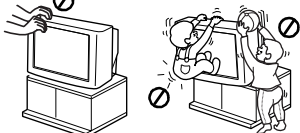
Bezpečnostní opatření

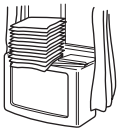
 <p>Tento televizor pracuje pouze s napětím 220-240V. V případě zapojení příliš mnoha spotřebičů do jedné el. zásuvky může dojít k úrazu el. proudem či požáru.</p>	 <p>Z bezpečnostních důvodů a důvodu ochrany životního prostředí doporučujeme nenechávat TV v pohotovostním stavu (standby) kdy ji nesledujete. Přesto by některé typy TV měly být, vzhledem ke správné činnosti svých funkcí, zapnuty v pohotovostním stavu i kdy TV nesledujete. O takovýchto případech jste informováni v návodu k obsluze.</p>	 <p>Nevkládejte žádné předměty do televizoru, rovněž do televizoru nelijte jakoukoliv tekutinu. V případě, že se tak stane a již úmyslně či neúmyslně televizor nezapínáte a sdělíte tuto skutečnost nejbližšímu autorizovanému servisu SONY, který odborně televizor prověří.</p>
 <p>Neotevírejte zadní kryt televizoru. Toto přenechte pouze kvalifikovaným odborníkům z autorizovaných servisů SONY.</p>	 <p>Nedotýkejte se během bouřky jakékoliv části el. přívodního kabelu ani anténního kabelu.</p>	 <p>Nevystavujte televizor de ti a vlhku, předejete tak případnému úrazu el. proudem.</p>
 <p>Nezakrývejte ventilační otvory televizoru. Nechte kolem televizoru alespoň 10 cm prostoru pro ventilaci vzduchu.</p>	 <p>Neumis ujte televizor na horká, mokrá či extrémně pra ná místa. Televizor by neměl být vystaven mechanickým vibracím.</p>	 <p>Hořlavé látky, či otevřený oheň (svíčka) neumis ujte v těsné blízkosti televizoru.</p>
 <p>Čistíte obrazovku a plastový kryt televize pouze jemnou, lehce navlhčenou látkou. Nepoužívejte žádné materiály s povrchovou úpravou určenou k broušení, nepoužívejte alkalické čističe, čistící a brusné pasty, rozpouštědla jako je líh, benzín, či ředidlo. Rovněž nedoporučujeme používat antistatický spray. Z bezpečnostních důvodů, před mytím odpojte TV od el. proudu.</p>	 <p>Při vytahování el. přívodního kabelu tahejte pouze za zástrčku, netahejte za kabel.</p>	 <p>Abyste nepo kodili el. přívodní kabel nepokládejte na něj žádné těžké předměty. Doporučujeme přebytečnou část el. přívodního kabelu navinout kolem háčků na zadní straně televizoru.</p>
 <p>Postavte TV na bezpečný a stabilní stůl. Nepřesunujte TV a stůl najednou, v dy přesunujete TV a stůl zvlášť. TV nikdy nepokládejte na bok či na zadní stranu přístroje. Nedovolte dětem aby na TV lezly, sedaly, či si na ní lehaly.</p>	 <p>Před manipulací vypojte televizor z el. sítě. Při manipulaci postupujte opatrně abyste televizor nepo kodili. Pokud vám televizor upadl, či byl jiným způsobem po kozen nechte ho prověřit odborným pracovníkem autorizovaného servisu SONY.</p>	 <p>Nezakrývejte ventilační otvory televizoru novinami, časopisy ani záclonami a závěsy.</p>

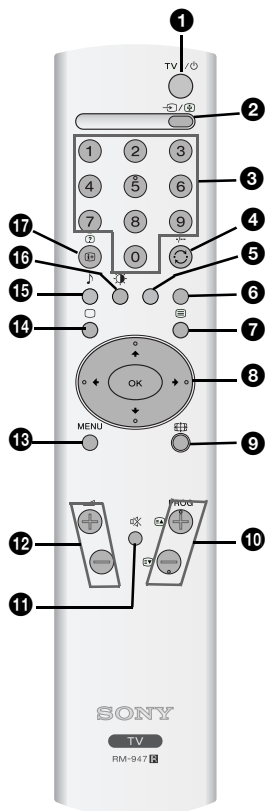

1 Dočasné vypnutí televizoru:

Stisknutím tlačítka se televize dočasně vypne (indikátor pohotovostního stavu na televizi se rozsvítí). Opětovným stisknutím tlačítka televizor opět zapnete. Doporučujeme televizor vypnout úplně, pokud se nepoužívá - šetří se tím energie.



Televizor se automaticky vypne do pohotovostního režimu, jestliže po dobu 15 minut ne žádné tlačítko, televizor se uvede automaticky do klidového stavu.

2 Volba vstupního signálu:

Tiskněte jej opakovaně, až se na obrazovce objeví znaménko zvoleného vstupního signálu.

3 Tlačítko pro výběr programů:

Stisknutím se zadá požadovaný kanál. video.

Pokud chcete zvolit program s dvoumístným číslem, stiskněte druhou číslici po dobu menší než 2,5 vteřiny.

4 Tlačítko předchozího kanálu:

Stisknutím vyvoláte kanál, který jste naposledy sledovali po dobu delší než 5 sekund.

5 Toto tlačítko lze použít pouze v režimu teletextu.

6 Toto tlačítko lze použít pouze v režimu teletextu.

7 Výběr z teletextu:

Stisknutím se zobrazí teletext.

8 Ovládací destička:

- Je-li MENU zobrazeno, používejte tato tlačítka pro přesun po různých menu. Obsáhlejší informace najdete v kapitole "Úvod a použití různých menu" na straně 9.

- Pokud není MENU zobrazeno, stisknutím OK se zobrazí přehled naladěných kanálů. Stisknutím nebo zvolte požadovaný kanál (televizní stanici), po stisknutí OK jej můžete sledovat.

9 Výběr formátu zobrazení:

Stiskněte opakovaně toto tlačítko, abyste změnili formát obrazu. Další podrobnosti najdete v kapitole "Autoformát" na straně 15.

10 Volba kanálů:

Stiskněte pro volbu předchozího nebo následujícího kanálu.

11 Vypnutí zvuku:

Pokud chcete zvuk vypnout, stiskněte tlačítko. Zvuk se zapne opětovným stisknutím.

12 Nastavení hlasitosti:

Stisknutím se nastaví hlasitost televizoru.

13 Zapojení režimu menu::

Stiskněte jej a menu se objeví na obrazovce. Opětovným stisknutím se vypne a objeví se normální obrazovka.

14 Volba TV režimu:

Stisknutím se vypne teletext nebo vstup do videa.

15 Volba zvukového efektu:

Opakovaným stisknutím tohoto tlačítka lze změnit zvukový efekt.

16 Výběr specifického obrazu:

Opakovaným stisknutím nastavíte specifický obraz.

17 Zobrazení informace na obrazovce:

Stiskněte tlačítko a na obrazovce se objeví veškeré údaje. Opětovným stisknutím tyto informace z obrazovky zmizí.



Kromě těchto funkcí televizoru, všechna barevná tlačítka se používají také pro teletext. Obsáhlejší informace je popsána v kapitole "Teletext" tohoto návodu k obsluze.

Všeobecný přehled tlačítek televizoru

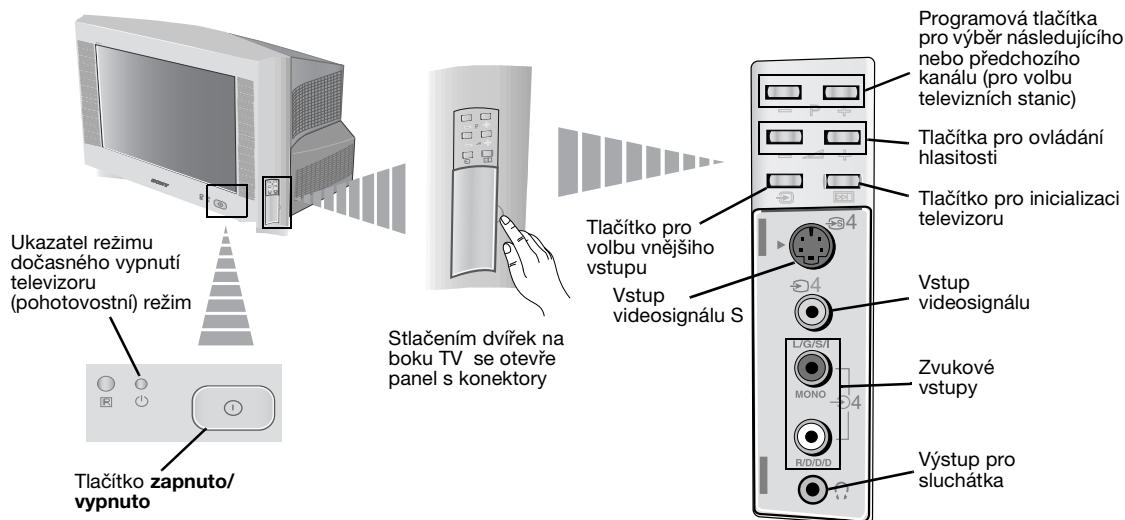

Vložení baterií do dálkového ovladače

⚠ Zkontrolujte, jestli jsou poskytnuté baterie ve správné pozici. Berte ohled na životní prostředí a použitých baterií se zbavujte způsobem, který životní prostředí nepoškozuje - odhazujte je do kontejnerů k tomu určených.

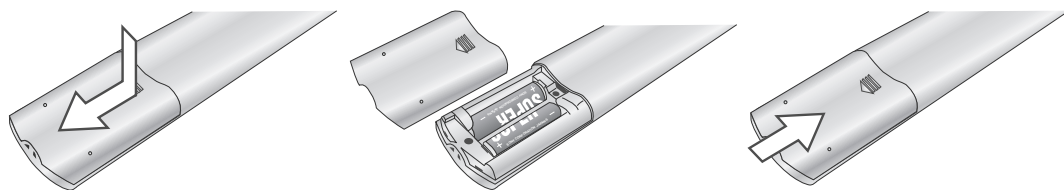

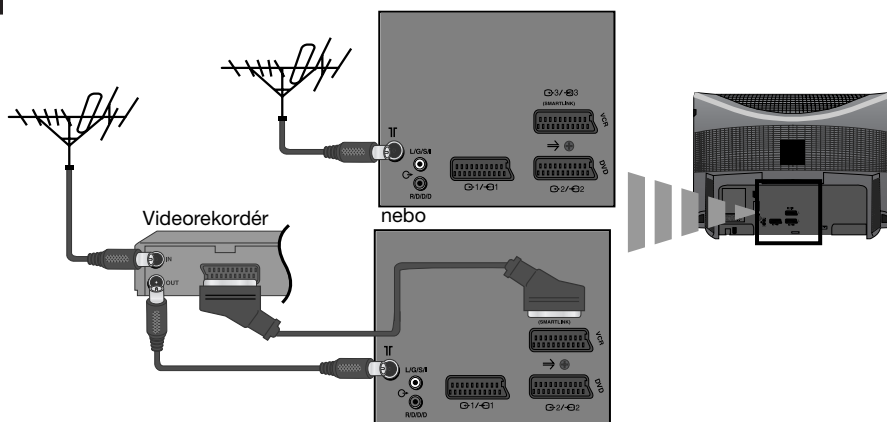

Připojení antény a videa

i Připojné kabely se nedodávají.





Připojení pomocí konektoru typu Euro záleží na Vaší volbě

⚠ Obsáhlejší informace o připojení videa najdete v kapitole "Připojení přídatných zařízení" v tomto návodu k obsluze.

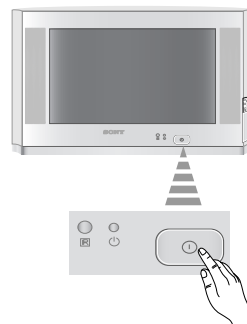

- i** Po prvním zapnutí televizoru se na obrazovce objeví sekvence menu, pomocí kterých budete moci: 1) zvolit jazyk menu; 2) zvolit zemi, ve které si přejete používat televizor; 3) seřadit nakloněný obraz, 4) hledat a automaticky ukládat všechny kanály (televizní stanice), které jsou k dispozici a 5) změnit pořadí, ve kterém se kanály (televizní stanice) objeví na obrazovce. Pokud časem budete chtít změnit jakékoliv z těchto seřazení, provede te příslušnou volbu v  (menu Instalace), nebo stisknete tlačítko  pro inicializaci televizoru.

- 1** Zapojte televizor do elektrické sítě (220-240 V AC, 50Hz). Při prvním zapojení televizoru by se měl televizor automaticky zapnout. Pokud tomu tak není, stiskněte tlačítko zapnuto/vypnuto  na čelní části televizoru, aby se zapnul. Po prvním zapnutí televizoru se na obrazovce automaticky objeví menu **Language** (Jazyk).

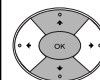

- 2** Stiskněte tlačítko  nebo  dálkového ovladače pro volbu jazyka a poté stiskněte tlačítko **OK** pro potvrzení volby. Od této chvíle veškerá menu se objeví ve zvoleném jazyce.







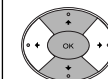
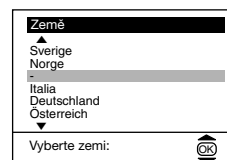

- 3** Na obrazovce se automaticky objeví menu **Země**. Stiskněte tlačítko  nebo  pro volbu země, ve které chcete používat televizor a poté stiskněte tlačítko **OK** pro potvrzení volby.

- i**
- Jestliže v seznamu není ta země, ve které budete používat televizor, místo země zvolte "-".
 - Pokud se vaše země neobjeví v nabídce pro instalaci, doporučujeme použít nastavení pro Rusko. Tímto nastavením předejdete chybnému zobrazování znaků a písmen charakteristických pro váš jazyk v teletextu.



- 4** Vzhledem k zemské přitažlivosti se může stát, že se obraz nakloní. V tomto případě ho můžete seřadit použitím funkce **Otočení obrazu**.

- a)** Pokud toho není třeba, stiskněte  nebo  pro volbu **Není potřeba** a poté stiskněte **OK**.
- b)** Pokud toho je třeba, stiskněte  nebo  pro volbu **Upravit teď'** a stiskněte **OK**. Poté upravte nakloněný obraz seřizováním v rozmezí od -5 do +5, pomocí tlačítek  nebo . Nakonec stiskněte **OK** pro jeho uložení.

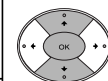
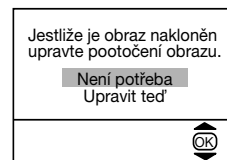

pokračuje...

Zapnutí a automatické naladění TV

- 5 Menu Automatické Ladění se objeví na obrazovce. Stiskněte tlačítko **OK** pro volbu **Ano**.

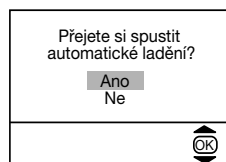

- 6 Televizor začne automaticky ladit a ukládat všechny kanály (televizní stanice), které jsou k dispozici.

 Tento proces může trvat několik minut. Mějte proto trpělivost a po dobu trvání procesu ladění nestiskněte žádné tlačítko, proces by se neuskutečnil.

 Jestliže po vykonání automatického ladění televizor nenašel žádný kanál (televizní stanici), na obrazovce se objeví zpráva, která Vás žádá, abyste zapojili anténu. Při zapojení antény postupujte tak, jak je uvedeno na str.6 tohoto návodu a poté stiskněte **OK**. Proces automatického ladění se obnoví.

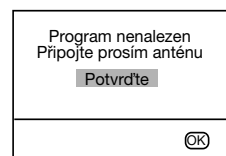
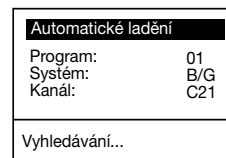

- 7  Jakmile televizor ukončil ladění a uložil všechny kanály (televizní stanice), na obrazovce se automaticky objeví menu **Třídění programů**, pomocí kterého můžete změnit pořadí, ve kterém se kanály objeví na obrazovce.

a) Nechcete-li změnit toto pořadí kanálů, přejděte na bod č. 8.

b) Chcete-li změnit pořadí kanálů:

- 1 Stiskněte tlačítko **↓** nebo **↑** pro volbu čísla programu s kanálem (televizní stanici), jehož pozici chcete změnit a následovně stiskněte **➡**.
- 2 Stiskněte **↓** nebo **↑** pro volbu nového čísla programu, ve kterém si přejete uložit zvolený kanál (televizní stanici), a následovně stiskněte **←**.
- 3 Zopakujte body b)1 a b)2, chcete-li změnit pořadí dalších televizních kanálů.

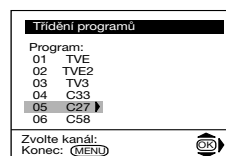

- 8 Stiskněte tlačítko **MENU** a menu zmizí z obrazovky.

MENU



 Televizor je připraven k funkci.

i Tento televizor používá na obrazovce systém menu a tím Vám ukazuje různé operace. Pro přesun po menu použijte tlačítka dálkového ovladače, která jsou následovně popsána:

- 1** Stiskněte tlačítko **MENU** a na obrazovce se objeví první stupeň menu.



- 2**
- Pro zvýraznění žádaného menu nebo funkce, stiskněte tlačítko ↓ nebo ↑.
 - Pro vstup do zvoleného menu nebo funkce, stiskněte →.
 - Pro návrat do předchozího menu nebo funkce, stiskněte ←.
 - Pro změnu nastavení zvolené funkce, stiskněte ↓/↑/← nebo →.
 - Pro potvrzení a uložení Vaší volby, stiskněte **OK**.

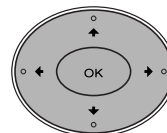

- 3** Stiskněte tlačítko **MENU** a menu zmizí z obrazovky.

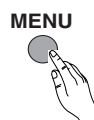

Průvodce po menu

Stupeň 1

Stupeň 2

Stupeň 3 / Funkce

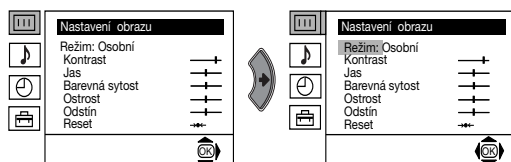

NASTAVENÍ OBRAZU

Menu "Nastavení obrazu" slouží k úpravě nebo seřízení obrazu.

K tomu je třeba:

Po zvolení funkce, kterou si přejete změnit, stiskněte tlačítko →. Poté opakovaně stiskněte ↓/↑/← nebo → pro změnu nastavení a nakonec stiskněte **OK** pro jeho uložení.

Toto menu Vám také umožní změnit specifický obraz podle toho, jaký program sledujete:

- ↓ **Přímý přenos** (používejte pro pořady v přímém přenosu, DVD a při použití Set Top Boxů).
- ↓ **Osobní** (pro osobní požadavky).
- ↓ **Film** (pro filmy).

- **Jas, Barevná Sytost a Ostrost** jsou možné změnit pouze v případě, že změníte specifický obraz v režimu "Osobní".
- **Odstín** je dostupný pouze pro systém NTSC (např. videokazety z USA).
- Pro obnovení továrního nastavení obrazu, zvolte **Reset** a stiskněte tlačítko **OK**.

pokračuje...

Úvod a použití různých menu

Stupeň 1

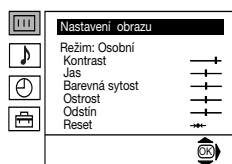

Stupeň 2

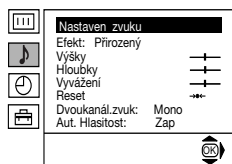

Stupeň 3 / Funkce

NASTAVENÍ ZVUKU

Menu "Nastavení zvuku" Vám umožní změnit nastavení zvuku.

K tomu je třeba:

Po zvolení funkce, kterou si přejete změnit, stiskněte **↕**/**↗**/**↘** nebo **➔** pro změnu nastavení a nakonec stiskněte **OK** pro jeho uložení.



- Efekt** ➔
- ➔ **↕ Přirozený:** Odstraňuje šum, zajišťuje přítomnost zvuku a provádí jeho ladění pomocí systému "BBE High Definition Sound system"*.
 - ➔ **↕ Dynamický:** "BBE High Definition Sound system"* zintenzivňuje jasnost a přítomnost zvuku vytvářením srozumitelnějšího hlasu a pronikavější hudby.
 - ➔ **↕ Dolby**Virtual:** Napodobuje zvukový efekt "Dolby Pro Logic".
 - ➔ **↕ Vyp:** Bez speciálních zvukových efektů.
- Výšky** ➔
- ➔ **↔ Méně** ➔ **➔ Více**
- Hloubky** ➔
- ➔ **↔ Méně** ➔ **➔ Více**
- Vyvážení** ➔
- ➔ **↔ Levý** ➔ **➔ Pravý**
- Reset**  Obnoví tovární nastavení zvuku.
- Dvoukanál. zvuk** ➔
- Pro stereo vysílání:
 - ➔ **↕ Mono.**
 - ➔ **↕ Stereo.**
 - Pro dvojjazyčné vysílání:
 - ➔ **↕ Mono** (určen pro kanál mono, je-li k dispozici).
 - ➔ **↕ A** (pro 1. kanál).
 - ➔ **↕ B** (pro 2. kanál).
- Aut. Hlasitost** ➔
- ➔ **↕ Vyp:** Hlasitost se mění v závislosti na vysílacím signálu.
 - ➔ **↕ Zap:** Hlasitost se udržuje nezávisle na vysílacím signálu (např. reklamní inzeráty).

- Pokud posloucháte zvuk televizoru přes sluchátka, funkce Efekt automaticky přejde na pozici "Vyp".
- Pokud nastavíte "Efekt" v pozici "Dolby Virtual", funkce "Aut. Hlasitost" se automaticky změní na pozici "Vyp" a naopak.

 * "BBE High Definition Sound system" je vyroben firmou Sony Corporation s licencí BBE Sound, Inc. Je chráněn patentem USA č 4,638,258 a 4,482,866. Slovo "BBE" a symbol "BBE" jsou obchodní značky BBE Sound, Inc.

 ** Tento televizor byl naržěn tak aby dosáhl zvukového efektu "Dolby Surround" a napodobil tak zvuk čtyř reproduktorů použitím pouze dvou reproduktorů tohoto televizoru, vždy kdy audio signál vysílací stanice bude "Dolby Surround". Kromě toho, můžete také zlepšit zvukový efekt zapojením jednoho vnějšího zesilovače. Podrobnější informace najdete v kapitole "Připojení vnějšího zvukového zařízení" na straně 20.

** Vyrobeno s oprávněním Dolby Laboratories. "Dolby", "Pro Logic" a znak dvojitého D  jsou obchodní značky Dolby Laboratories.

pokračuje...

Stupeň 1

Stupeň 2

Stupeň 3 / Funkce

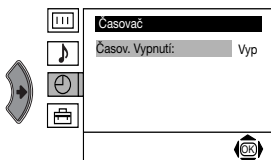
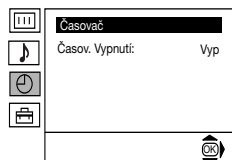
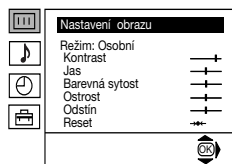

ČASOVAČ VYPNUTÍ

Funkce "Časov. vypnutí" v režimu menu "Časovač", Vám umožní zvolit interval, po jehož uplynutí televizor automaticky přejde do režimu dočasného vypnutí (pohotovostní režim).

K tomu je třeba:

Po zvolení funkce, stiskněte tlačítko **➔**. Poté stiskněte **⬇** nebo **⬆** pro volbu časového intervalu (max. 4 hodiny) a nakonec stiskněte **OK** pro jeho uložení.

- Chcete-li vidět čas zbývající do vypnutí, zatímco sledujete televizor, stiskněte tlačítko **⊕**.
- Minutu před tím, než televizor přejde do režimu dočasného vypnutí, zbývající čas se objeví na obrazovce.

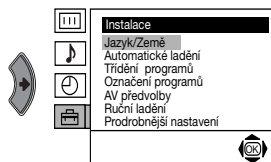
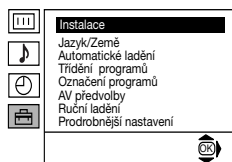

JAZYK/ZEMĚ

Funkce "Jazyk/Země" v režimu menu "Instalace" slouží k volbě jazyka, ve kterém chcete, aby se na obrazovce objevily menu. Také Vám umožní zvolit zemi, ve které si přejete televizor používat.

K tomu je třeba:

Po zvolení funkce, stiskněte tlačítko **➔**. Poté postupujte tak, jak je popsáno v kapitole "Zapnutí a automatické naladění TV", v bodě 2 a 3 na straně 7.

CZ

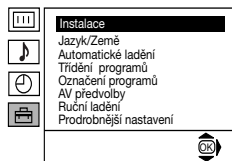
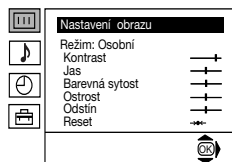

AUTOMATICKÉ LADĚNÍ

Funkce "Automatické ladění" v režimu menu "Instalace" slouží k tomu, aby televizor hledal a uložil do paměti veškeré kanály (televizní stanice), které jsou k dispozici.

K tomu je třeba:

Po zvolení funkce, stiskněte tlačítko **➔**. Poté postupujte tak, jak je popsáno v kapitole "Zapnutí a automatické naladění TV", v bodě 5 a 6 na straně 8.

pokračuje...

Stupeň 1

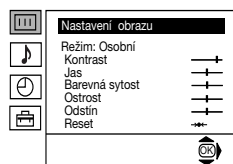

Stupeň 2

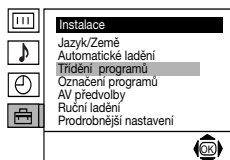
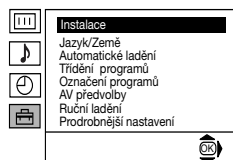

Stupeň 3 / Funkce

TŘÍDĚNÍ PROGRAMŮ

Funkce “Třídění programů” v režimu menu “Instalace” slouží ke změně pořadí, ve kterém se kanály (televizní stanice) objeví na obrazovce.

K tomu je třeba:

Po zvolení funkce, stiskněte tlačítko **➔**. Poté postupujte tak, jak je popsáno v kapitole “Zapnutí a automatické naladění TV”, v bodě 7b) na straně 8.

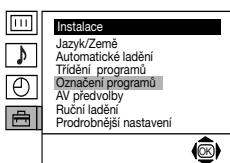
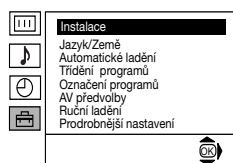
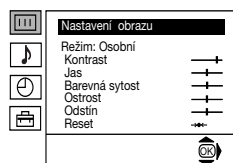

OZNAČENÍ PROGRAMŮ

Funkce “Označení programů”, v režimu menu “Instalace”, Vám umožní přidělit jméno kanálu, maximálně o pěti znacích. K tomu je třeba.

K tomu je třeba:

- Po zvolení funkce, stiskněte tlačítko **➔** a poté stiskněte **↓** nebo **↑** pro volbu čísla programu, který chcete pojmenovat.
- Stiskněte **➔**. Vyznačením prvního znaku ve sloupci Etiqueta, stiskněte tlačítko **↓** nebo **↑** pro volbu jednoho písmene, čísla, nebo “_” pro mezeru a poté stiskněte **➔** pro potvrzení tohoto znaku. Zbývající čtyři znaky zvolte stejným způsobem. Nakonec stiskněte **OK** pro jejich uložení.

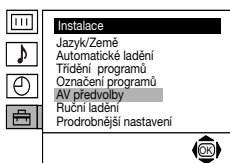
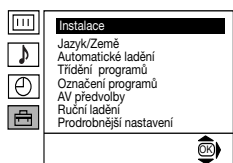
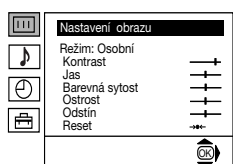

AV PŘEDVOLBY

Funkce “AV předvolby”, v režimu menu “Instalace”, Vám umožní přidělit jméno vnějšímu zařízení připojenému k tomuto televizoru.

K tomu je třeba:

- Po zvolení funkce, stiskněte tlačítko **➔** a poté stiskněte **↓** nebo **↑** pro volbu vnějšího vstupu, který chcete pojmenovat (**AV1**, **AV2**, a **AV3** pro přídavná zařízení připojená ke konektorům typu Euro na zadní části televizoru a **AV4** pro přední konektory). Poté stiskněte **➔**.
- Ve sloupci “Název” se automaticky objeví předurčené jméno:
 - Chcete-li použít jedno z těchto předurčených jmen (**CABLE**, **GAME**, **CAM**, **DVD**, **VIDEO** nebo **SAT**), stiskněte tlačítko **V** nebo **V** pro volbu jednoho z nich a nakonec stiskněte **OK** pro jeho uložení.
 - Chcete-li přidělit Vám určené jméno, zvolte Editor a stiskněte **➔**. Poté, vyznačením prvního znaku, stiskněte **↓** nebo **↑** pro volbu jednoho písmene, čísla, nebo “_” pro mezeru a stiskněte **➔** pro potvrzení tohoto znaku. Zbývající čtyři znaky zvolte stejným způsobem a nakonec stiskněte **OK** pro jejich uložení.

pokračuje...

Stupeň 1



Stupeň 2

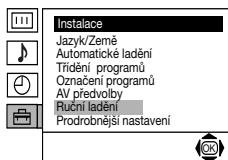

Stupeň 3 / Funkce

RUČNÍ LADĚNÍ

Funkce "Ruční Ladění" v režimu menu "Instalace" slouží pro:

- Postupné ladění kanálů (televizních stanic) v pořadí programu, které si přejete, nebo postupné ladění video vstupu.

K tomu je třeba:

- Po zvolení funkce "Ruční Ladění", stiskněte tlačítko ➔. S vyznačenou položkou **Program** stiskněte ➔, a poté stiskněte ▼ nebo ▲ pro volbu čísla programu (pozice), na kterém si přejete naladit televizní stanici nebo kanál videa (pro kanál videa Vám doporučujeme vybrat číslo programu 0). Stiskněte tlačítko ◀.

-  Dostupnost následující funkce závisí na volbě země v režimu menu "Jazyk/Země".

Po zvolení funkce **System**, stiskněte tlačítko ➔, a poté stiskněte ▼ nebo ▲ pro volbu systému televizní stanice (**B/G** pro Západní Evropu nebo **D/K** pro Východní Evropu) Stiskněte ◀.

- Po zvolení funkce **Kanál**, stiskněte tlačítko ➔ a poté stiskněte ▼ nebo ▲ pro volbu typu kanálu ("C" pro pozemní vysílání nebo "S" pro kabelové vysílání). Stiskněte tlačítko ➔. Posléze stiskněte číselná tlačítka pro zavedení čísla kanálu televizní stanice nebo znaménka kanálu videa. Neznáte-li číslo kanálu, hledejte ho stisknutím tlačítka ▼ nebo ▲. Až najdete kanál, který chcete uložit, stiskněte dvakrát tlačítko **OK**.

Zopakujte všechny tyto body pro naladění a uložení ostatních kanálů.

- Přidělit jméno kanálu, maximálně o pěti znacích.

K tomu je třeba:

Vyznačením funkce **Program**, stiskněte tlačítko **PROG +** nebo **-**, až se objeví číslo programu, který chcete pojmenovat. Po té, až se objeví na obrazovce, zvolte funkci **Pojmenování** a následovně stiskněte tlačítko ➔. Stiskněte ▼ nebo ▲ pro volbu jednoho písmene, čísla nebo "-" pro mezeru a stiskněte ➔ pro potvrzení tohoto znaku. Zbývající čtyři znaky zvolte stejným způsobem. Po zvolení všech znaků, stiskněte dvakrát tlačítko **OK** pro jejich uložení.

pokračuje...

CZ

Stupeň 1

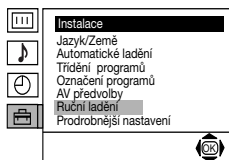
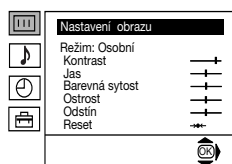

Stupeň 2

Stupeň 3 / Funkce

- c) Dokonce i v případě, že je normálně zapojeno jemné automatické ladění kanálů (AFT), můžeme obraz ručně doladit (jestliže je nejasný) a dosáhnout jeho zlepšení.



K tomu je třeba:

Zatímco sledujete kanál (televizní stanici), ve kterém chcete provést jemné naladění, zvolte funkci **AFT**, a poté stisknete tlačítko ➔. Stiskněte ▼ nebo ▲ pro doladění úrovně frekvence kanálu v rozmezí od -15 do +15. Nakonec stisknete dvakrát tlačítko **OK** a tímto se nové doladění uloží do paměti.

- d) Vynechat čísla programů, které si nepřejete sledovat a tím je přeskočit při jejich výběru pomocí tlačítek PROG +/-.

K tomu je třeba:

Vynechat čísla programů, které si nepřejete sledovat a tím je přeskočit při jejich výběru pomocí tlačítek PROG +/- . Vyznačením funkce **Program**, stisknete tlačítko **PROG +** nebo **-**, až se objeví číslo programu, který chcete vynechat. Po té, až se objeví na obrazovce, zvolte funkci **Přeskočit** a následovně stisknete tlačítko ➔. Stiskněte ▼ nebo ▲ pro volbu **Ano** a nakonec stisknete dvakrát tlačítko **OK** pro jeho uložení. Jestliže časem chcete opět používat číslo vynechaného programu, postupujte tak, jak je výše uvedeno, ale místo "Ano" zvolte "Ne".

- e) Použitím dekodéru připojeného ke konektoru typu Euro 3/ 3, nebo přes video připojené ke zmíněnému Eurokonektoru, Vám tato funkce umožní sledovat a správně nahrát kodifikovaný kanál.

 Dostupnost následující funkce závisí na volbě země v režimu menu "Jazyk/Země".

K tomu je třeba:

Po zvolení funkce **Dekodér**, stisknete tlačítko ➔. Poté stisknete ▼ nebo ▲ pro volbu **Zap**. Nakonec stisknete dvakrát **OK** pro její uložení.

Jestliže časem budete chtít tuto funkci zrušit, postupujte, jak je výše uvedeno, ale zvolte znovu "Vyp" místo "Zap".

pokračuje...

Stupeň 1

Stupeň 2

Stupeň 3 / Funkce

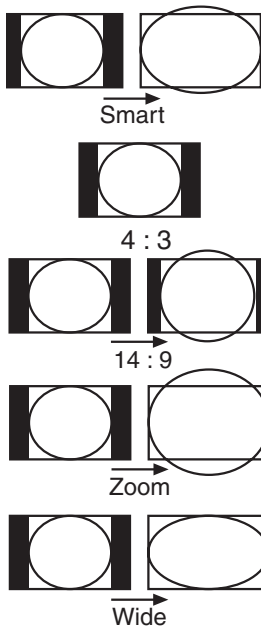
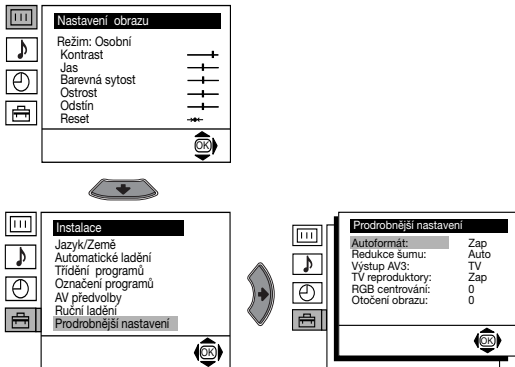

AUTOFORMÁT

Volba "Auto formát" v rámci menu "Prodrobnější nastavení" umožňuje, že televizor mění automaticky druh formátu obrazu.

K tomu je třeba:

Po nastavení volby, stiskněte **➔**. Dále stiskněte **⬇** nebo **⬆** abyste zvolili **Zap** (pokud si přejete, aby televizor měnil formát obrazu automaticky podle signálu vysílače) nebo zvolte **Vyp** (pokud si chcete volit formát obrazu del svého přání a vkusu). Nakonec stiskněte **OK**, abyste volbu uložili do paměti.

i Ať jste zvolili "Zap" či "Vyp" ve volbě "Auto formát", stále máte možnost měnit druh formátu obrazu, když stisknete opakovaně tlačítko **⏏** na dálkovém ovladači. Můžete volit mezi níže uvedenými formáty:

Smart: Imitace horizontální obrazovky pro vysílání 4:3.

4:3: Velikost konvenčního obrazu: Vizualizace kompletního obrazu

14:9: Druh obrazu, který se pohybuje v rozmezí mezi formáty 4:3 a 16:9

Zoom: Formát horizontální obrazovky pro videofilmy

Wide: Pro vysílání 16:9

i Ve formátech "Smart", "Zoom" a "14:9" se objeví obrazovka v horní i dolní části zkrácená. Stiskněte **⬇** nebo **⬆**, abyste zregulovali polohu obrazu na obrazovce (např. při čtení titulků).

CZ

pokračuje...

Úvod a použití různých menu

Stupeň 1



Stupeň 2

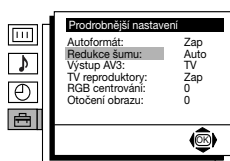
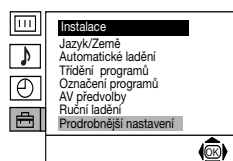

Stupeň 3 / Funkce

REDUKCE ŠUMU

Funkce "Redukce šumu" v režimu menu "Prodrobnější nastavení" slouží k redukci šumu obrazu v případě slabých signálů televizoru.

K tomu je třeba:

Po zvolení funkce, stiskněte tlačítko **➔**. Poté stiskněte **⬇** nebo **⬆**, zvolte **Auto** a nakonec stiskněte **OK** pro jeho uložení.

Jestliže časem budete chtít tuto funkci zrušit, postupujte tak, jak je výše uvedeno, ale zvolte "Vyp" místo "Auto".

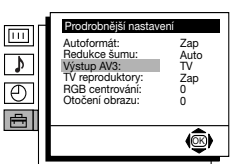
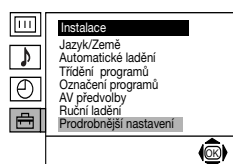
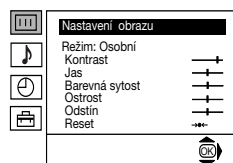

VÝSTUP AV3

Funkce "Výstup AV3", v režimu menu "Prodrobnější nastavení", Vám umožní zvolit vnější výstup konektoru typu Euro **↔3/↔3**, abyste z tohoto Eurokonektoru mohli nahrát jakýkoliv signál pocházející z televizoru, nebo z jiného vnějšího zařízení připojeného k Eurokonektorům **↔1/↔1** nebo **↔2/↔2**, nebo k předním konektorům **↔4** nebo **↔4** and **↔4**.

i Má-li Váš videorekordér k dispozici Smartlink, tento postup není třeba.

K tomu je třeba:

Po zvolení funkce, stiskněte tlačítko **➔**. Poté stiskněte **⬇** nebo **⬆** pro volbu požadovaného výstupního signálu **TV**, **AV1**, **AV2**, **AV4**, **YC4** nebo **AUTO**.

⚠ Pokud zvolíte funkci AUTO, výstupní signál bude vždy stejný jako ten, který se objeví na televizní obrazovce.

⚠ Máte-li připojený dekodér ke konektoru typu Euro **↔3/↔3**, nebo k videu připojenému k tomuto Eurokonektoru, nezapomeňte znovu zvolit "Výstup AV3" v režimu "AUTO" nebo "TV" pro jeho správnou dekodifikaci.

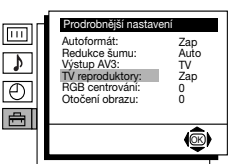
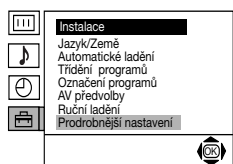

TV REPRODUKTORY

Volba funkce "TV reproduktory" v režimu menu "Prodrobnější nastavení" Vám umožní zrušit zvuk z reproduktorů televizoru a poslouchat ho pouze přes vnější zesilovač, který je zapojený k výstupu zvuku na zadní části televizoru.

K tomu je třeba:

Po zvolení funkce, stiskněte tlačítko **➔**. Poté stiskněte **⬇** nebo **⬆**, zvolte **Vyp** a nakonec stiskněte **OK** pro jeho uložení.

Jestliže časem budete chtít tuto funkci zrušit, postupujte tak, jak je výše uvedeno, ale zvolte "Zap" místo "Vyp".

pokračuje...

Stupeň 1

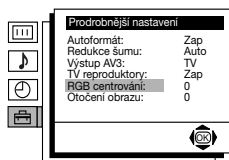
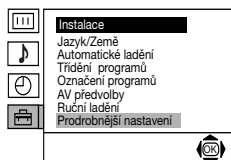
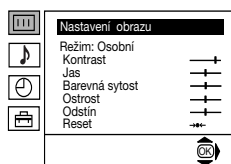

Stupeň 2

Stupeň 3 / Funkce

RGB CENTROVÁNÍ

Při zapojení vnějších signálů RGB, jako "PlayStation", je možné, že bude třeba seřadit vodorovné centrování obrazu. V tomto případě se seřizuje pomocí funkce "RGB centrování" v režimu menu "Prodrobnější nastavení".

K tomu je třeba:

Zatímco sledujete vstupní signál RGB, zvolte funkci "RGB Centrování" a stiskněte tlačítko **➔**. Poté stiskněte **↓** nebo **↑** pro upravení centra obrazu (seřizujte od - 10 do + 10). Nakonec stiskněte tlačítko **OK** pro jeho uložení.

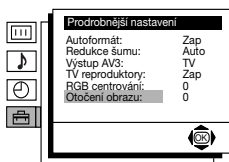
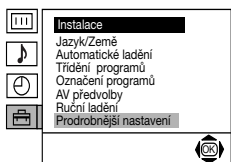

OTOČENÍ OBRAZU

Vzhledem k zemské přitažlivosti se může stát, že se obraz nakloní. V tomto případě ho můžete upravit použitím funkce "Otočení obrazu" v režimu menu "Prodrobnější nastavení"..

K tomu je třeba:

Po zvolení funkce, stiskněte tlačítko **➔**. Poté stiskněte **↓** nebo **↑** pro seřízení otočení obrazu v rozmezí od - 5 do + 5. Nakonec stiskněte tlačítko **OK** pro jeho uložení.

Teletext

i Teletext je informační služba, kterou užívá většina televizních stanic. Na straně s obsahem služeb teletextu (všeobecně je to strana 100) je poskytnuta informace o tom, jak se užívá tato služba. Pro práci v teletextu používejte tlačítka dálkového ovladače tak, jak je uvedeno v této kapitole.

A Zvolte televizní stanici se silným signálem, jinak může dojít v teletextu k chybám.

Vstup do teletextu:



Zvolte kanál (televizní stanici), který vysílá teletext, který si přejete sledovat, stisknutím tlačítka .

Zvolení stránky teletextu:

Pomocí číselných tlačítek dálkového ovladače zadejte tři čísla představující příslušné číslo stránky, kterou si přejete vidět.

- V případě, že se při volbě zmýlíte, zadejte jakákoliv tři čísla, a poté znovu zadejte správné číslo stránky.
- Jestliže se počítadlo stránek nezastaví, je to proto, že požadovaná stránka není k dispozici. V tomto případě zadejte jiné číslo stránky.



Zvolení následující nebo předchozí stránky:

Stiskněte tlačítka PROG + () nebo PROG - ()



Překrytí teletextu televizním obrazem:

Zatímco sledujete teletext, stiskněte tlačítka . Opětovným stisknutím se teletextový režim zruší.



Zmrazení teletextové stránky:

Stiskněte tlačítka /. Opětovným stisknutím se zmrazení podstránky zruší.

Odhalení skrytých informací (např. soutěžních odpovědí):

Stiskněte tlačítka /. Opětovným stisknutím se informace opět ukryje.

Zvolení podstránky:

Jedna stránka teletextu se může skládat z několika podstran. V takovém případě číslo stránky, které se objeví v horní levé části obrazovky, změní barvu ze bílé na zelenou a vedle něj se objeví jedna nebo několik šipek. Opakovaně stiskněte tlačítka  nebo  na dálkovém ovladači a požadovaná podstránka se objeví.

Vystoupení z teletextu:

Stiskněte tlačítka .

Fastext

i Služba Fastextu nám umožní přístup do požadované stránky teletextu stisknutím pouze jednoho tlačítka.

Jste-li v teletextu a v případě, že se vysílají signály Fastextu, na spodní části obrazovky se objeví nabídka barevných kódů, které umožňují přístup přímo k teletextové stránce. K zobrazení této nabídky stiskněte tlačítka příslušné barvy (červené, zelené, žluté nebo modré) na dálkovém ovladači.

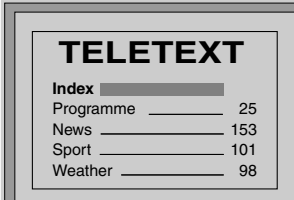

TELETEXT	
Index	_____
Programme	_____ 25
News	_____ 153
Sport	_____ 101
Weather	_____ 98

i K televizoru je možné připojit různá další zařízení, jak je uvedeno níže. (Přípojný kabely se nedodávají).

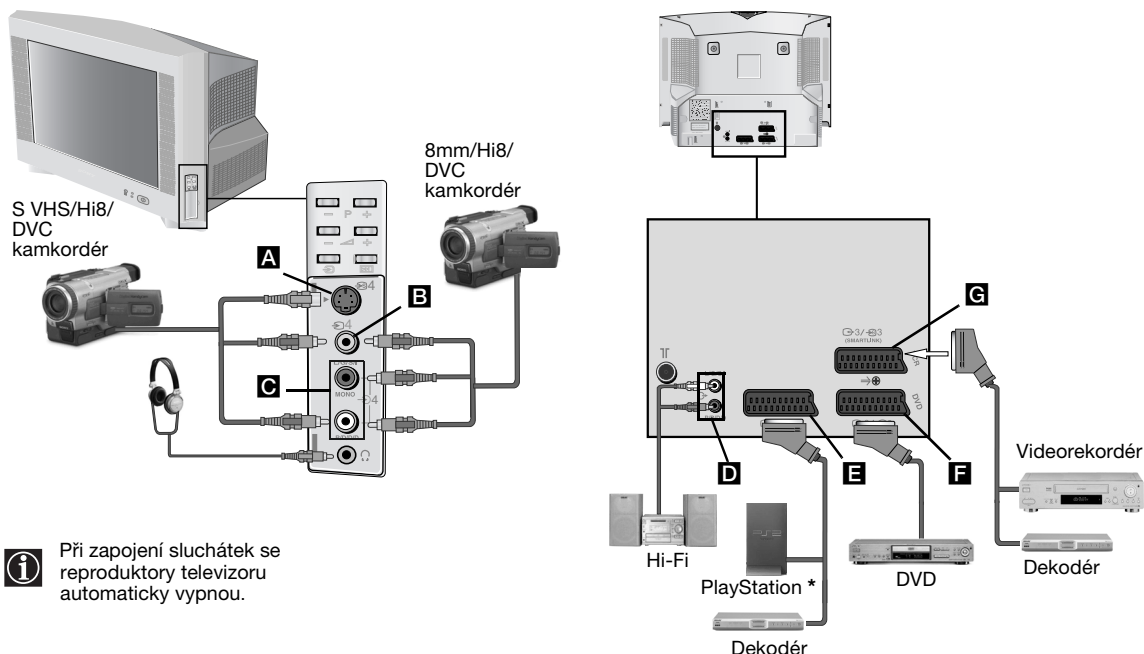

i Při zapojení sluchátek se reproduktory televizoru automaticky vypnou.

* "PlayStation" je výrobek Sony Computer Entertainment, Inc.

* "PlayStation" je značka registrovaná jako Sony Computer Entertainment, Inc.

CZ

- A** Aby se zabránilo zkreslení obrazu nepřipojujte zařízení ke konektorům **A** a **B** současně.
- F** Nezapojujte žádný Dekodér k Eurokonektoru **F**.

Připojení videa:

Pro připojení videa, obsáhlejší informace najdete v kapitole "Připojení anteny a videa". Doporučujeme Vám, byste pro připojení videa použili kabel typu Eurokonektor. V případě, že nepoužijete tento kabel, budete muset naladit kanál video signálu ručně pomocí menu "Ruční Ladění" (viz odst.a) na str.13).

Zkonzultujte také návod k obsluze Vašeho videa, kde se dozvíte, jak získáte kanál video signálu.

Připojení videorekordéru, které má k dispozici Smartlink:

i Smartlink je přímé propojení mezi televizorem a videorekordérem, které umožňuje přenos určitých informací. Podrobnější informace o Smartlinku najdete v návodu k obsluze Vašeho videorekordéru.

Jestliže používáte videorekordér, který je opatřen Smartlinkem, doporučujeme Vám, abyste ho připojili ke konektoru typu Euro **3/3** **G** použitím kabelu typu Eurokonektor.

Pokud máte připojen dekodér ke konektoru typu Euro **3/3** **G**, nebo k videu, které je připojeno ke zmíněnému Eurokonektoru:

Zvolte funkci "Ruční Ladění" v režimu menu "Instalace" a po zvolení funkce "Dekodér"**, zvolte "Zap" (použitím **↓** nebo **↑** pro každý kódovaný kanál.

** Dostupnost této funkce závisí na volbě země v menu "Jazyk/Země".

pokračuje...

Připojení přídatných zařízení

Připojení vnějšího zvukového zařízení:

Chcete-li poslouchat zvuk televizoru v reproduktorech Vaší Hi-Fi věže, připojte Hi-Fi věž k výstupu audio **D** a, pomocí systému menu, zvolte "Instalace". Poté vstupte do funkce "Podrobnější nastavení" a zvolte "Vyp" v režimu "TV reproduktory".

i Hlasitost vnějších reproduktorů se může regulovat pomocí tlačítek pro nastavení hlasitosti na dálkovém ovladači televizoru. Také je možné regulovat stupeň výšky a hloubky zvuku pomocí menu "Nastavení zvuku".

Také můžete dosáhnout zvukového efektu "Dolby Virtual" pomocí Vaší Hi-Fi věže:

K tomu je třeba umístit reproduktory Hi-Fi věže po obou stranách televizoru tak, aby vzdálenost mezi televizorem a každým reproduktorem byla přibližně 50cm.

Po umístění reproduktorů zvolte menu "Nastavení zvuku" pomocí systému menu, a poté zvolte "Dolby Virtual" ve funkci "Efekt".

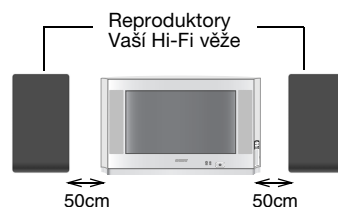

Optimální pozice pro uživatele

Použití přídatných zařízení



- 1 Připojte přídatné zařízení přes příslušný konektor televizoru tak, jak je uvedeno na předchozí straně.
- 2 Zapněte připojené zařízení.
- 3 Aby se objevil obraz připojeného zařízení, opakovaně tiskněte tlačítko , dokud se na obrazovce neobjeví správný vstupní symbol.









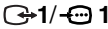

Symbol Vstupní signály

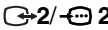
-  1 • Vstupní audio/video signál přes konektor typu Euro **E**.
-  1 • Vstupní signál RGB přes konektor typu Euro **E**. Tento symbol se objeví pouze v případě, že je připojen vstup RGB.
-  2 • Vstupní signál pro audio / video přes konektor typu Euro **F**.
-  2 • Vstupní signál RGB přes konektor typu Euro **E**. Tento symbol se objeví pouze v případě, že je připojen vstup RGB.
-  3 • Vstupní audio/video signál přes konektor typu Euro **G**.
-  3 • Vstupní signál S video přes konektor typu Euro **G**. Tento symbol se objeví pouze v případě, že je připojen vstup S video.
-  4 • Vstupní video signál přes konektor RCA **B** a vstupní audio signál přes **C**.
-  4 • Vstupní signál pro S video přes konektor S videa **A** a vstupní signál pro audio přes **C**. Tento symbol se objeví pouze v případě, že je připojen vstup S video.

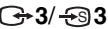
- 4 Aby se znovu objevil normální televizní obraz, stiskněte tlačítko  na dálkovém ovladači.

Připojení monofonních přístrojů











Zástrčku zvuku zapojte do zdířky L/G/S/I na čelním panelu televizoru a zvolte vstup  4 nebo  4 postupem popsaným výše. Poté nastavte kanál "Dvoukanál. zvuk" "A" ve zvukové nabídce dle části "Nastavení zvuku" tohoto návodu.

Systém TV	Závisí na Vámi zvolené zemi: B/G/H, D/K
Systém kódování barev	PAL, SECAM, NTSC 3.58, 4.43 (pouze pro video vstup)
Rozložení kanálů	VHF: E2-E12 UHF: E21-E69 CATV: S1-S20 HYPER: S21-S41 D/K: R1-R12, R21-R69
Televizní obrazovka	Plochá obrazovka FD Trinitron WIDE 28 inches (přibližně 71 cm. v úhlopříčce) 32 inches (přibližně 82 cm. v úhlopříčce)
Vstupy na zadní straně	 1/  1 21-pinový konektor typu EURO (norma CENELEC), včetně vstupu pro audio/video, vstupu RGB, výstupu audio/video z TV audio/video  2/  2 21-pinový konektor typu EURO (norma CENELEC), včetně vstupu pro audio/video, vstupu RGB, výstupu audio/video z monitor audio/video  3/  3 (SMARTLINK) 21-pinový konektor typu Euro (norma CELENEC), včetně vstupu pro audio/video, vstupu pro S video, volitelného výstupu audio/video a připojení Smartlinku  Výstupy audio (levé/pravé) - konektory RCA
Konektory vpředu	 4 Vstup pro S video - 4-pinový DIN  4 video vstup - konektor RCA  4 audio vstup - konektory RCA  zdířka sluchátek
Výstupy zvuku	2 x 20W (hudební výkon), 2 x 10W (RMS) Woofer: 30W (hudební výkon), 15W (RMS)
Příkon	KV-28CS70 94W KV-32CS70 102W
Příkon v režimu časového vypnutí (pohotovostní režim)	KV-28CS70 0.4W KV-32CS70 0.4W
Rozměry (š x v x h)	KV-28CS70 Přibližně. 844mm x 517mm x 548mm KV-32CS70 Přibližně. 933mm x 566mm x 572mm
Hmotnost	KV-28CS70 Přibližně. 43.5kg KV-32CS70 Přibližně. 60kg
Dodané příslušenství	1 dálkový ovládač typ RM-947, 2 baterie typu IEC
Další funkce	<ul style="list-style-type: none"> • Obraz 100 Hz • Teletext, Fastext, TOPtext (250 stran paměti Teletextu) • Automatické zapojení • Smartlink (přímé propojení mezi televizorem a kompatibilním videorekordérem. Podrobnější informace o Smartlinku najdete v návodu k obsluze Vašeho videorekordéru) • Automatické nalezení systému TV • Dolby Virtual • BBE • Autoformát

Úpravy v designu a technických vlastnostech bez předchozího upozornění.

Řešení problémů





 Zde jsou některá řešení problémů, které mohou ovlivnit obraz i zvuk.

Problém	Řešení
Není obraz (černá obrazovka) a není zvuk.	<ul style="list-style-type: none">• Zkontrolujte zapojení antény.• Zapojte televizor do zásuvky a stiskněte tlačítko  na čelní straně aparátu.• Pokud na televizoru svítí indikátor , stiskněte tlačítko TV  na dálkového ovladače.
Špatný nebo žádný obraz, ale zvuk je dobr.	<ul style="list-style-type: none">• Pomocí Režimu menu vstupte do “Nastavení obrazu” a zvolte “Reset” pro obnovení továrního nastavení.
Není obraz nebo není informační menu přídavného zařízení připojeného přes Eurokonektor na zadní části televizoru.	<ul style="list-style-type: none">• Zkontrolujte zapojení přídavného zařízení a několikrát stiskněte tlačítko  na dálkovém ovladači, dokud se správný vstupní symbol neobjeví na obrazovce.
Dobrý obraz, ale bez zvuku.	<ul style="list-style-type: none">• Stiskněte tlačítko  +/- na dálkovém ovladači.• Přesvědčte se, zda funkce “TV reproduktory”, režimu menu “Podrobnější nastavení”, je zvolena v pozici “Zap”.• Zkontrolujte, jsou-li sluchátka odpojeny.
Barevné pořady nejsou barevné.	<ul style="list-style-type: none">• Pomocí Režimu menu vstupte do “Nastavení obrazu” a zvolte “Reset” pro obnovení továrního nastavení.
Obraz je zkreslený při změně programu nebo při zvolení teletextu.	<ul style="list-style-type: none">• Na zadní straně televizoru vypněte zařízení připojené přes 21-kolíkový Euro-konektor.
Chybné zobrazování písmen a znaků se projeví při sledování teletextu.	<ul style="list-style-type: none">• Vstupem do nabídky Menu se dostanete až do úrovně nastavení “Instalace/Jazyk/Země”, zde zvolíte příslušný jazyk a zemi, kde je televizor instalován a jejíž vysílání televizor přijíma. Pro zemi kde se používají písmena a znaky z Cyrilice a jejich název se nezobrazí v nabídce doporučujeme použít nastavení televizoru pro Rusko. Takto se předejdete chybnému zobrazování Cyrilických písmen a znaků v teletextu.
Obraz je nakloněný.	<ul style="list-style-type: none">• Pomocí Režimu menu zvolte funkci “Otočení obrazu” režimu menu “Podrobnější nastavení” a upravte naklonění.
Šum v obrazu.	<ul style="list-style-type: none">• Pomocí Režimu menu zvolte funkci “AFT” v režimu menu “Ruční Ladění” a ručně doladíte. Tak dosáhnete lepšího příjmu obrazu.• Pomocí Režimu menu zvolte funkci “Redukce Šumu” v režimu menu “Pokročilé Vybavení” a zvolte “Auto” pro zredukování šumu v obrazu.
Při sledování kanálu kodifikovaného pomocí dekodéru, který je připojený k Eurokonektoru  3/  3, obraz se správně nedekoduje nebo je nestálý.	<ul style="list-style-type: none">• Pomocí systému menu, vstupte do režimu menu “Instalace”. Poté vstupte do funkce “Podrobnější nastavení” a zvolte “Výstup AV3” v režimu “TV”.• Přesvědčte se, že Dekodér není zapojený k Eurokonektoru 2/2.
Dálkový ovladač nefunguje.	<ul style="list-style-type: none">• Vložte nové baterie.
Indikátor dočasného vypnutí televizoru (pohotovostní režim)  bliká.	<ul style="list-style-type: none">• Obratě se na nejbližší autorizovaný servis Sony.

- Pokud se závady nepodařilo odstranit, nechte televizor prověřit oprávněným odborníkem.
- Krypt NIKDY neodnímejte sami.







Köszönjük, hogy ezt a Sony FD Trinitron tökéletesen sík képernyős televíziót választotta.

A televízió használata előtt figyelmesen olvassa el ezt az útmutatót és őrizze meg jövőbeni referenciákhoz.

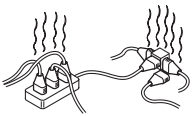
- Az útmutatóban használt jelképek:
 -  Fontos információ.
 -  Információ a funkcióról.
 - 1,2... Követendő utasítás sor.
-  A távvezérlő árnyékolt gombjai mutatják a különböző utasítások végrehajtásához megnyomandó gombokat.
-  Információ az utasítások eredményéről.

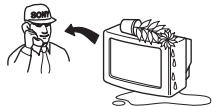
Tartalomjegyzék

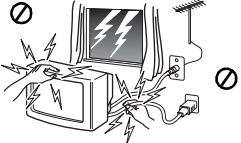
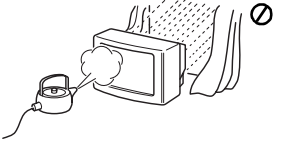
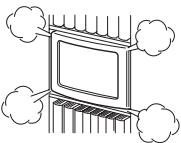
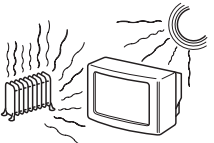
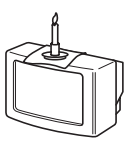
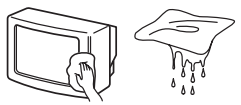
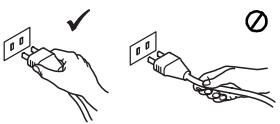
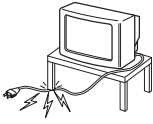
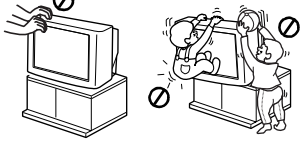
Bevezetés	3
Biztonsági előírások.....	4
Általános leírás	
A távvezérlő gombjainak áttekintése	5
A televízió gombjainak áttekintése	6
Üzembehelyezés	
Az elemek behelyezése a távvezérlőbe	6
Az antenna és a videomagnó csatlakoztatása	6
Első üzembehelyezés	
A TV bekapcsolása és automatikus hangolás	7
A képernyőn megjelenő menürendszerek	
Bevezetés a képernyő menürendszereibe és azok használata	9
Útmutató a menükhöz:	
Képbeállítás	9
Hangszabályozás.....	10
Kikapcsolás időzítő.....	11
Nyelv/Ország	11
Automatikus hangolás	11
Programhelyek átrendezése	12
Programnevek	12
AV beállítás	12
Kézi hangolás	13
Automatikus méret	15
Zajzár	16
AV3 Kimenet.....	16
TV hangszóró.....	16
RGB pocionálás.....	17
Képelforgatás	17
Teletext	18
Kiegészítő információ	
Választható készülékek csatlakoztatása	19
Választható készülékek használata	20
Műszaki jellemzők.....	21
Problémamegoldás.....	22

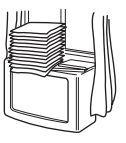
 <p>Kizárólag 220-240 V-os hálózati váltakozó feszültséggel üzemeltesse a készüléket. Ne csatlakoztasson túl sok készüléket ugyanahhoz az aljzathoz, mert a túlterhelés tüzet okozhat.</p>	 <p>Energiatakarékosági és biztonsági okok miatt ne hagyja a készüléket készenléti üzemmódban, amikor nem használja. Hosszabb távollét esetén húzza ki a hálózati csatlakozó vezetékét a fali konnektorból. Ügyelni kell viszont arra, hogy egyes készülékek bizonyos funkciói csak a készenléti állapotban működnek. A használati útmutató erről egyértelműen tájékoztatást nyújt a későbbi fejezetekben.</p>	 <p>Ne dugjon semmilyen tárgyat a készülékbe, mert ezzel tüzet és áramütést okozhat. Ha a szellőző nyílásokon keresztül bármilyen szilárd test, vagy folyadék kerül a készülék belsejébe, húzza ki a hálózati csatlakozó vezetékét. Azonnal ellenőriztesse szakemberrel!</p>
 <p>Soha ne nyissa ki a készülék hátsó burkolatát. A javítást bízza szakemberre.</p>	 <p>Viharos időjárás, villámlás idején saját biztonsága érdekében ne érintse meg a készüléket, a hálózati csatlakozó vezetékét és az antennakábelt.</p>	 <p>Az áramütés és a tűz veszélyének elkerülése érdekében óvja a TV készüléket esőtől és nedvességtől.</p>
 <p>A készülék szellőzőnyílásait hagyja szabadon. A megfelelő szellőzés érdekében a készülék minden oldalánál hagyjon legalább 10 cm-es szabad területet.</p>	 <p>Ne állítsa a készüléket szélsőségesen meleg, párás vagy poros helyre, vagy olyan helyre, ahol mechanikai vibrációnak lehet kitéve.</p>	 <p>A tűz veszélyének elkerülése érdekében ne tegyen a készülék közelébe gyúlékony tárgyakat, ne gyújtson nyílt lángot (ne égessen pl. gyertyát).</p>
 <p>A tv készüléket puha, enyhén megnedvesített ruhával tisztítsa. Ne használjon karcoló eszközt, alkáli anyagot tartalmazó tisztítószert, súrolóport vagy oldószereket (hígítót vagy benzint). Óvja a képernyőt a karcolásoktól. Biztonsági okokból húzza ki a készülék hálózati vezetékét, mielőtt a tisztítást elkezdí.</p>	 <p>A hálózati csatlakozó kihúzásánál a csatlakozó dugót fogja meg, és ne a vezetékét.</p>	 <p>Ne tegyen nehéz tárgyat a hálózati vezetékre, mert megsérülhet. Javasoljuk, hogy a felesleges vezetékét csévélje fel a tv készülék hátulján lévő tartóra.</p>
 <p>A TV készüléket stabil állványra helyezze. Soha se próbálja a készüléket az állvánnyal együtt mozgatni mindig külön mozgassa a tévét és az állványt. Ne engedje, hogy a gyerek felmászson a TV-re. Ne fordítsa a TV készüléket az oldalára, vagy a képernyővel felfelé.</p>	 <p>Mozgatás előtt húzza ki a hálózati csatlakozót a konnektorból. A készüléket óvatosan szállítsa, kerülje a zötykölődős utcákat, óvja a készüléket ütéstől, rázkódástól.</p>	 <p>Ne takarja le a készülék szellőzőnyílásait pl. függönnyel, újsággal, stb.</p>

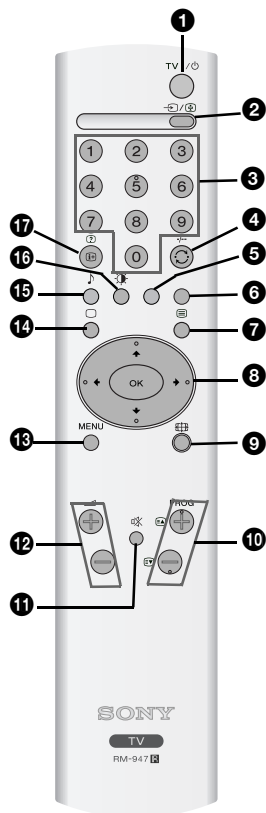

1 A televízió ideiglenes kikapcsolása:

Nyomja meg a televízió ideiglenes kikapcsolásához (a készenléti üzemmód jelző kigyullad). Nyomja meg újra a készenléti üzemmódból (standby) való bekapcsoláshoz.

Az energiamegtakarítás érdekében ajánlatos a televíziót teljesen kikapcsolni, ha azt nem használja.



Amennyiben 15 perc elteltével nincsen televíziójel és semmilyen gombot nem nyomtak le, a televízió automatikusan készenléti üzemmódba (standby) kapcsol.

2 A bemenő forrás kiválasztása:

Nyomja meg egymás után többször, amíg a kívánt bemenő forrás jelképe megjelenik a képernyőn.

3 Csatornaválasztás:

Megnyomásukkal adja meg a kívánt programhelyeket. videomagnó. Kétjegyű programszámok esetén 2,5 másodpercen belül nyomja meg a második számjegyet.

4 Előző csatorna gomb:

Nyomja meg az utolsó választott csatornára való visszatéréshez (az előző csatorna legalább 5 másodpercig kell képernyőn maradjon előzőleg).

5 Ez a gomb csak teletext üzemmódban működik.

6 Ez a gomb csak teletext üzemmódban működik.

7 A teletext kiválasztása:

Nyomja meg a teletext megjelenítéséhez.

8 Vezérlőtárcsa:

- Amikor a MENU aktivált, használja ezeket a gombokat a menürendszerben való mozgáshoz. További információt a 9. oldalon, a "Bevezetés a képernyő menürendszerébe és azok használata" c. fejezetben talál.

- Amikor a MENU nem aktivált, nyomja meg OK-t a behangolt csatornák listájának megjelenítéséhez. vagy megnyomásával válassza ki a csatornát (televízióadót), majd ezt követően nyomja meg OK-t a kiválasztott csatorna nézéséhez.

9 A képernyő méret kiválasztása:

Többször egymás után nyomja meg ezt a gombot a kép méretének megváltoztatásához. További információt lásd az "Automatikus méret" c. fejezetben a 15. oldalon.

10 Csatornaválasztás:

Nyomja meg az előző vagy a következő csatorna kiválasztásához.

11 A hang elnémítása:

Nyomja meg a hang elnémításához. A hang visszakapcsolásához nyomja meg újra.

12 Hangerő szabályozás:

Nyomja meg a televízió hangerejének szabályozásához.

13 A menürendszer bekapcsolása:

Nyomja meg a menü képernyőn való megjelenítéséhez. Nyomja meg újra annak kikapcsolásához, a televízió normál képernyőjéhez való visszatéréshez.

14 A TV üzemmód kiválasztása:

Nyomja meg a teletext vagy a videobemenet kikapcsolásához.

15 A hangeffektus kiválasztása:

Nyomja meg többször egymás után ezt a gombot a hangeffektus változtatásához.

16 A kép üzemmód kiválasztása:

Nyomja meg egymás után többször a kép üzemmód kiválasztásához.

17 Információ megjelenítése a képernyőn:

Nyomja meg az összes utasítás képernyőn történő megjelenítéséhez. Nyomja meg újra annak törléséhez.



A televízió funkcióin kívül, minden színes gomb használható a teletexttel történő műveletekhez is. További információt a használati utasítás "Teletext" c. fejezetében talál.

A televízió gombjainak általános leírása

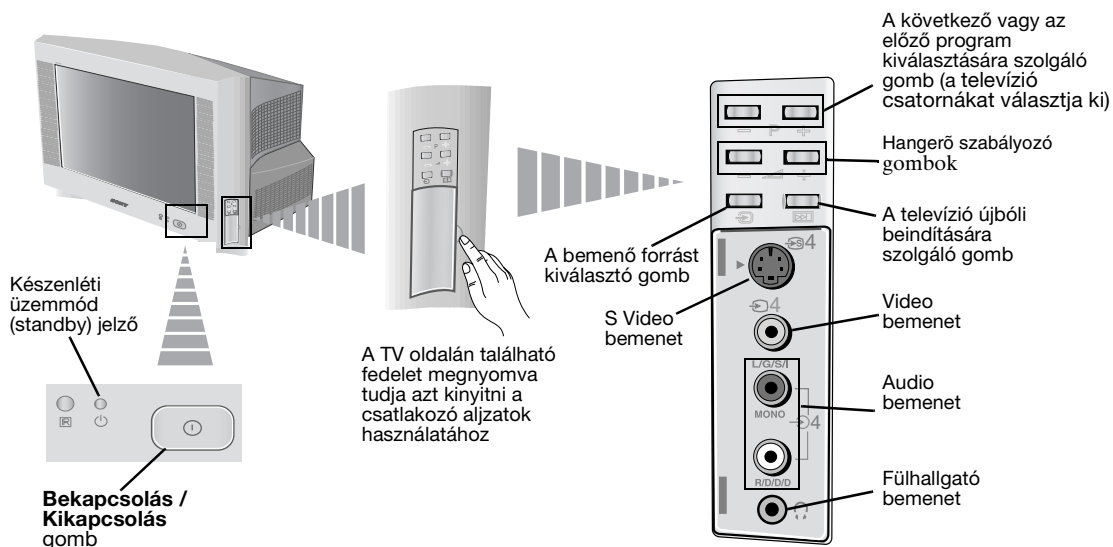

Az elemek behelyezése a távvezérlőbe

 Győződjön meg arról, hogy az elemeket a polaritásoknak megfelelő helyzetben helyezi be. Óvja környezetünket! A használt elemeket az erre a célra kijelölt gyűjtőhelyen helyezze el.

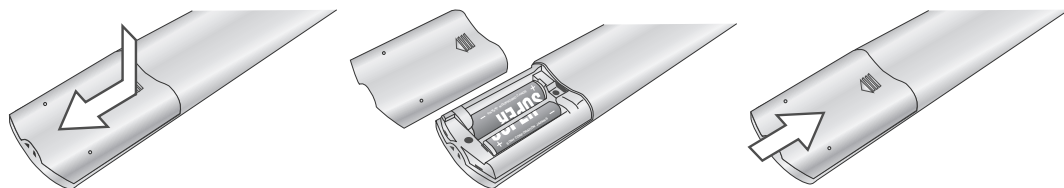

Az antenna és a videomagnó csatlakoztatása

 A csatlakozó vezetékek nincsenek mellékelve.

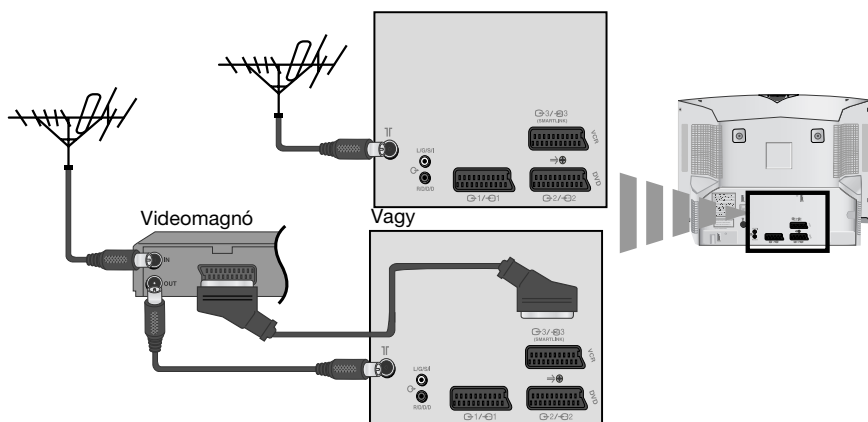



Az eurocsatlakozóval történő csatlakoztatás választható

 A videomagnó csatlakoztatására vonatkozó további részleteket lásd a használati utasítás "Választható készülékek csatlakoztatása" c. fejezetében

A TV bekapcsolása és automatikus hangolás

i A televízió első bekapcsolásakor menüsorok jelennek meg a képernyőn, melyekkel 1) kiválaszthatja a menük nyelvét, 2) kiválaszthatja az országot, ahol a készüléket használni kívánja, 3) a képdőlés beállítása, 4) automatikusan megkeresheti és tárolhatja az összes rendelkezésre álló csatornát (televízióadó) és 5) megváltoztathatja a csatornák (televízióadók) képernyőn való megjelenésének sorrendjét.



Mindazonáltal, ha a jövőben ezen beállítások bármelyikét módosítani kívánja, azt a  megfelelő opciójának kiválasztásával teheti (Beállítás menü) vagy a televízió  újraindító gombjának megnyomásával.

1 Csatlakoztassa a televízió csatlakozóját a hálózati aljzatba (220-240 V váltakozó feszültség, 50Hz).

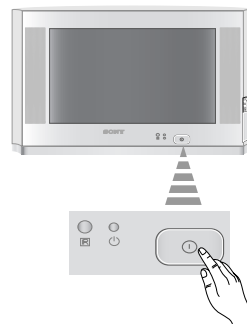

A televízió első bekapcsolásakor ez automatikusan kigyullad. Amennyiben ez nem így van, nyomja meg az előlap  bekapcsolás/ kikapcsolás gombját ahhoz, hogy kigyulladjon.

A televízió első bekapcsolásakor a képernyőn automatikusan megjelenik a **Language** (Nyelv) menü.

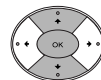
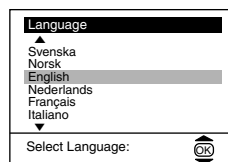

2 Nyomja meg a távvezérlő  vagy  gombját a nyelv kiválasztásához, majd ezt követően nyomja meg az **OK** gombot a választás megerősítésére. Ettől kezdve minden menü a választott nyelven jelenik meg.





3 A képernyőn automatikusan megjelenik az **Ország** menü. Nyomja meg a  vagy  gombot, majd ezt követően nyomja meg az **OK** gombot a választás megerősítésére.



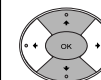
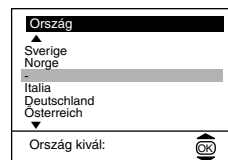

i

- Amennyiben a listán nem jelenik meg azon ország, ahol a televíziót használni fogja, válassza “-” -t az ország helyett.
- Annak érdekében, hogy a cirill betűk helyesen jelenjenek meg a képernyőn, az országok listájából válassza Oroszországot (Russia), ha a lista nem tartalmazza az Ön hazáját.



4 A földmágnesség következtében előfordulhat, hogy a kép ferdén jelenik meg. Szükség esetén a **Képforgatás** lehetővé teszi a kép beállítását.

a) Ha nem szükséges, nyomja meg  vagy  a **nem szükséges** kiválasztásához, majd nyomja meg az **OK**-t.

b) Ha szükséges, nyomja meg a  vagy  a **beállítás** kiválasztásához, majd nyomja meg az **OK**-t. Ezt követően nyomja meg  vagy  a képdőlés 5 és +5 közötti beállításához. Végezetül nyomja meg az **OK**-t a rögzítéshez.

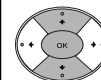
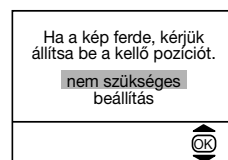

folytatódik...

A TV bekapcsolása és automatikus hangolás

- 5 Az Automatikus hangolás menü megjelenik a képernyőn. Nyomja meg az **OK** gombot az **Igen** kiválasztásához.

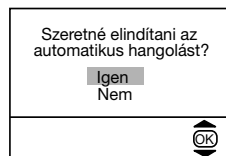

- 6 A televízió elkezd automatikusan hangolni és rögzíteni az összes rendelkezésre álló csatornát (televízióadó).

i Ez a művelet eltarthat néhány percre. Legyen türelemmel és ne nyomjon meg egyetlen gombot sem a hangolás folyamata alatt, mivel ellenkező esetben a folyamat nem fejeződik be.

A Ha a televízió nem talált egyetlen csatornát (televízióadó) sem az automatikus hangolás végrehajtása után, a képernyőn megjelenik egy üzenet, mely kéri, hogy csatlakoztassa az antennát. Kérjük csatlakoztassa azt úgy, ahogyan a kezelési útmutató 6. oldalán le van írva, majd nyomja meg az **OK**-t. Az automatikus hangolás újból megindul.

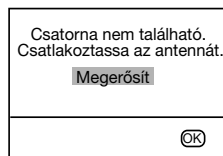
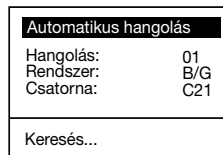

- 7 **i** Miután a televízió hangolta és rögzítette az összes csatornát (televízióadó), a képernyőn automatikusan megjelenik a **Programhely-átrendezés** menü, hogy megváltoztathassa a csatornák képernyőn történő megjelenésének sorrendjét.

a) Ha nem kívánja a csatornák sorrendjét megváltoztatni, menjen a 8. lépéshez.

b) Ha meg kívánja változtatni a csatornák sorrendjét:

- 1 Nyomja meg a **↓** vagy **↑** gombot a programszám kiválasztásához a csatornával (televízióadó), melynek helyét meg kívánja változtatni, majd ezt követően nyomja meg a **▶**.
- 2 Nyomja meg a **↓** vagy a **↑** az új programszám kiválasztásához, melyen a kiválasztott csatornát (televízióadó) rögzíteni kívánja, majd nyomja meg a **◀**.
- 3 Ismétlje meg a b1) és b2) lépést egyéb televíziócsatornák újbóli átrendezéséhez.

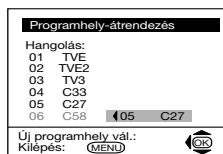
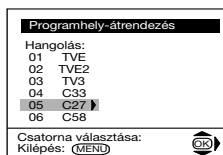

- 8 Nyomja meg a **MENU** gombot a normális televízióképhez való visszatéréshez.

MENU



👍 A televízió működésre kész.

Bevezetés a képernyő menürendszeribe és azok használata

i Ez a televízió egy a képernyőn megjelenő menürendszert alkalmaz a különböző műveletekben való eligazodáshoz. Használja a távvezérlő következő gombjait a menükben történő mozgáshoz:

1 Nyomja meg a **MENU** gombot, hogy a menü első szintje megjelenjen a képernyőn.

MENU



2

- A kívánt menü vagy opció kiemeléséhez nyomja meg **↓** vagy **↑**.
- A választott menübe vagy opcióba történő belépéshez nyomja meg **→**.
- A menübe vagy az előző opcióhoz való visszatéréshez nyomja meg **←**.
- A választott opció beállításainak módosításához nyomja meg **▼/▲/←** vagy **→**.
- Választásának megerősítésére és rögzítésére nyomja meg az **OK**.

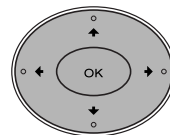

3 Nyomja meg a **MENU** gombot a normális televízióképhez való visszatéréshez.

MENU



Útmutató a menükhöz

1. szint

2. szint

3. szint / funkció

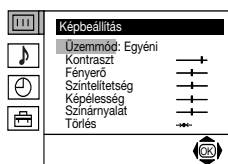
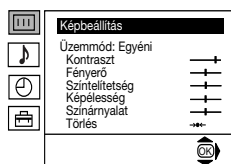

KÉPBEÁLLÍTÁS

A "Képbeállítás" menü a kép beállításainak módosítását teszi lehetővé.

Ehhez:

Az Ön által módosítani kívánt opció kiválasztása után, nyomja meg a **→**. Ezt követően többször egymás után nyomja meg a **▼/▲/←** vagy **→** a beállítás módosításához, majd végezetül nyomja meg az **OK**-t a rögzítéshez.

Ez a menü szintén lehetővé teszi a kép üzemmód módosítását az Ön által nézett program típusának megfelelően:

- ↓ **Egyéni** (egyéni ízléshez).
- ↓ **Élő** (élő televíziós közvetítéseknel, DVD és Digital Set Top Box vevőegységével).
- ↓ **Mozi** (filmekhez).

- A **Fényerő**, a **Színtelítettség** és a **Képelesség** csak akkor módosítható, ha az Egyéni képernyő üzemmódot választotta ki.
- A **Színárnyalat** csak az NTSC színrendszerhez áll rendelkezésre (pl.: USA videokazetták).
- A gyárilag beállított képbeállítások visszaállításához válassza ki a **Törítés**-t majd nyomja meg az **OK**-t.

folytatódik...

Bevezetés a képernyő menürendszeribe és azok használata

1. szint

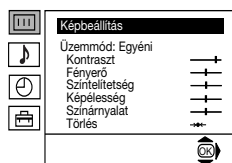

2. szint

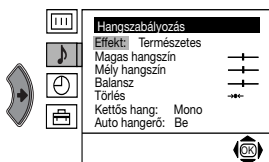
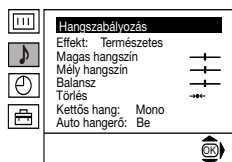

3. szint / funkció

HANGSZABÁLYOZÁS

A "Hangszabályozás" menü lehetővé teszi a hangbeállítások módosítását.

Ehhez:

A a módosítani kívánt opció kiválasztása után, nyomja meg a **➔** gombot. Ezt követően nyomja meg többször egymás után a **⏴/⏵/⏴** vagy **➔** a beállítás módosításához, majd végezetül nyomja meg az **OK**-t a rögzítéshez.

- Effekt** ➔
- ➔ **Természetes:** A "BBE High Definition Sound System" *-en keresztül kiemeli a hang élességét, részleteit és jelenlétét.
 - ➔ **Dinamikus:** A "BBE High Definition Sound System" * felerősíti a hang élességét és jelenlétét, jobban kivethető hangot és valósabb zenét adva.
 - ➔ **Dolby**Virtual:** A "Dolby Pro Logic Surround" hangját utánozza.
 - ➔ **Ki:** Speciális hangeffektusok nélkü.
- Magas hangszín** ➔ ➔ Kevésbé ➔ Több
- Mély hangszín** ➔ ➔ Kevésbé ➔ Több
- Balansz** ➔ ➔ Bal ➔ Jobb
- Törítés**  Visszaállítja a gyárban beállított hangszinteket.
- Kettős hang** ➔
- Sztereo adásokhoz:
 - ➔ **Mono.**
 - ➔ **Stereo.**
 - Kétnyelvű adásokhoz:
 - ➔ **Mono** (mono csatornához, ha rendelkezésre áll).
 - ➔ **A** (az 1. csatornához).
 - ➔ **B** (az 2. csatornához).
- Auto hangerő** ➔
- ➔ **Ki:** A hangerő a sugárzott jel függvényében változik.
 - ➔ **Be:** A hangerő a sugárzott jeltől függetlenül ugyanaz marad (pl.: hirdetések).

- Ha fülhallgatón keresztül hallgatja a televíziót, az "Effekt" opció automatikusan Ki pozícióra vált.
- Ha az Dolby Virtual -ban beállítja a "Effekt" -t, az Auto hangerő automatikusan Ki pozícióba kapcsol és fordítva.



* A BBE High Definition Sound System-et a Sony Corporation gyártja a BBE Sound, Inc. licence alapján. Az 4,638,258 és No. 4,482,866 sz. USA szabadalommal védve. A "BBE" szó és "BBE" jelkép a BBE Sound, Inc. kereskedelmi márkái.



** Ezt a televíziót a "Dolby Surround" hangeffektus kiadásához tervezték, mely 4 hangszóró hangját utánozza a televízió két hangszórójával. Ez csak akkor lehetséges, ha az adó audio jele "Dolby Surround". Ezenkívül még javíthatja a hangeffektust egy külső erősítő csatlakoztatásával. További információt a 20. oldalon, a "Külső" audio készülék csatlakoztatása c. fejezetben talál.

** Gyártva a Dolby Laboratories szabadalmi engedélye alapján. "Dolby", "Pro Logic" és a dupla D  jelkép, a Dolby Laboratories védjegye.

folytatódik...

1. szint

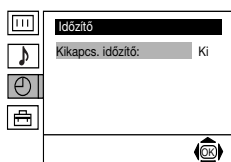
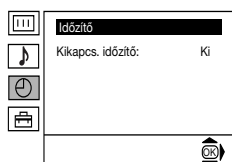
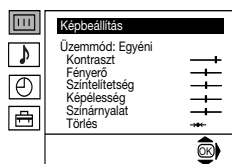

2. szint

3. szint / funkció

KIKAPCSOLÁS IDŐZÍTŐ

Az "Időzítő" menü belüli "Kikapcs. Időzítő" opció lehetővé teszi egy olyan időtartam kiválasztását, melynek elteltével a televízió automatikusan készenléti üzemmódba (standby) kapcsol.

Ehhez:

Az opció kiválasztása után nyomja meg \rightarrow . Ezt követően nyomja meg \downarrow vagy \uparrow az időtartam kiválasztásához (legfeljebb 4 óra).

- Ha meg kívánja tekinteni a kikapcsolásig fennmaradó időt miközben a televíziót nézi, nyomja meg a \oplus gombot.
- Egy perccel a televízió készenléti üzemmódba kapcsolása előtt a fennmaradó idő megjelenik a képernyőn.

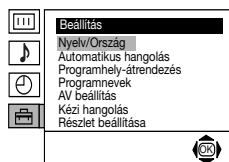
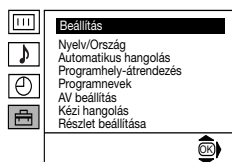
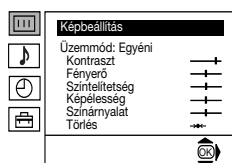

NYELV/ ORSZÁG

A "Beállítás" menü belüli "Nyelv/ Ország" opció lehetővé teszi a képernyőn megjelenő menük nyelvének kiválasztását. Lehetővé teszi azon ország kiválasztását is, ahol a televíziót használni kívánja.

Ehhez:

Az opció kiválasztása után nyomja meg \rightarrow , majd ezt követően járjon el a "A TV bekapcsolása és automatikus hangolás" c. fejezet 2. és 3. (a 7. oldal) lépéseiben leírtak szerint.

HU

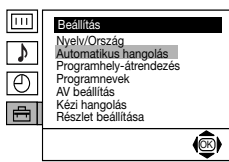
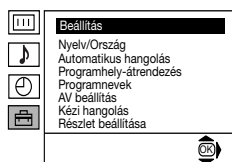
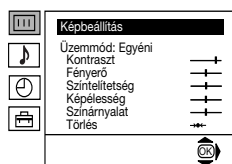

AUTOMATIKUS HANGOLÁS

A "Beállítás" menü belüli "Automatikus hangolás" opció lehetővé teszi, hogy a televízió az összes rendelkezésre álló csatornát (televízióadót) megkeresse és elraktározza.

Ehhez:

Az opció kiválasztása után nyomja meg \rightarrow , majd ezt követően járjon el a "A TV bekapcsolása és automatikus hangolás" c. fejezet 5. és 6. (a 8. oldal) lépéseiben leírtak szerint.

folytatódik...

1. szint

2. szint

3. szint / funkció

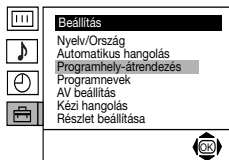
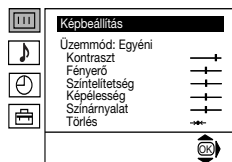

PROGRAMHELYEK ÁTRENDEZÉSE

A "Beállítás" menü belüli "Programhely-átrendezés" opció lehetővé teszi a csatornák (televízióadók) televízióval való megjelenési sorrendjének megváltoztatását.

Ehhez:

Az opció kiválasztása után nyomja meg ➔, majd ezt követően járjon el a "A TV bekapcsolása és automatikus hangolás" c. fejezet 7. b) (a 8. oldalon) lépésében leírtak szerint.

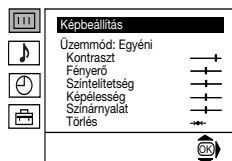

PROGRAMNEVEK

A "Beállítás" menü belüli "Programnevek" opció lehetővé teszi, hogy egy legfeljebb öt karakterből álló névvel lásson el egy csatornát.

Ehhez:

- 1 Az opció kiválasztása után nyomja meg ➔, majd ezt követően nyomja meg ↓ vagy ↑ az elnevezni kívánt csatorna számának kiválasztásához.
- 2 Nyomja meg ➔. A **Címke** oszlop első elemének kiemelésével nyomja meg ↓ vagy ↑ egy betűszám kiválasztásához vagy "-" egy üres hely kiválasztásához, majd ezt követően nyomja meg ➔ a karakter megerősítéséhez. A többi négy karaktert ugyanígy válassza ki. Végezetül nyomja meg **OK**-t a rögzítéshez.

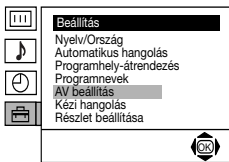
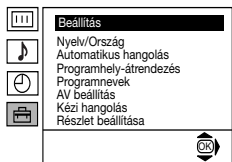
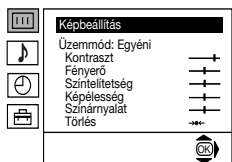

AV BEÁLLÍTÁS

A "Beállítás" menü belüli "AV beállítás" opció lehetővé teszi, hogy elnevezzen egy, a televízióhoz csatlakoztatott külső készüléket.

Ehhez:

- 1 Az opció kiválasztása után nyomja meg ➔, majd ezt követően nyomja meg ↓ vagy ↑ az elnevezni kívánt bemeneti forrás kiválasztásához (**AV1**, **AV2** vagy **AV3** a televízió hátsó részén lévő eurocsatlakozókhoz csatlakoztatott választható készülékekhez és **AV4** az előlő aljzatokhoz). Ezt követően nyomja meg ➔.
- 2 A "Címke" oszlopban automatikusan megjelenik egy előre meghatározott címke:
 - a) Ha az előre meghatározott hat címke (**CABLE**, **GAME**, **CAM**, **DVD**, **VIDEO** vagy **SAT**) valamelyikét akarja használni, nyomja meg ↓ vagy ↑ annak kiválasztásához, majd végezetül nyomja meg **OK**-t a rögzítéshez.
 - b) Ha saját címkét akar készíteni, válassza **Módosít**-t és nyomja meg ➔. Ezt követően, az első elem kiemelésével, nyomja meg ➔ egy betű, szám kiválasztásához vagy "-" egy üres hely kiválasztásához, majd ezt követően nyomja meg ➔ a karakter megerősítéséhez. A többi négy karaktert ugyanígy válassza ki, majd végezetül nyomja meg **OK**-t a rögzítéshez.

folytatódik...

1. szint

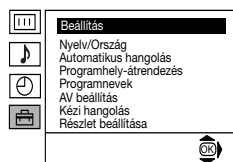
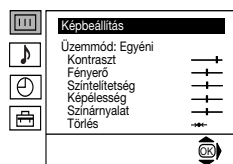

2. szint

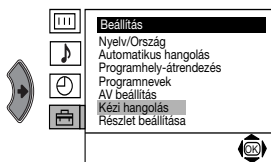

3. szint / funkció

KÉZI HANGOLÁS

A "Beállítás" menüben belüli "Kézi hangolás" opció lehetővé teszi:

- A csatornák (televízióadó) egyenkénti és a kívánt sorrendben történő beállítását valamint egy videobemenet beállítását.

Ehhez:

- A "Kézi hangolás" opció kiválasztása után nyomja meg ➔. A "**Hangolás**" opció kiemelésével nyomja meg ➔, majd ezt követően nyomja meg ↓ vagy ↑ a programszám (hely) kiválasztásához, melyen a televízióadót vagy videocsatornát beállítani kívánja (a videocsatornához ajánlatos a "0" program kiválasztása). Nyomja meg ◀.

-  A következő opció attól függően jelenik meg, hogy az "Nyelv/Ország" menüben melyik országot választotta.

A **Rendszer** opció kiválasztása után nyomja meg ➔, majd ezt követően nyomja meg ↓ vagy ↑ a televízió sugárzási rendszerének kiválasztásához (**B/G** Nyugat-Európában vagy **D/K** Kelet-Európában). Nyomja meg ◀.

- A **Csatorna** opció kiválasztása után nyomja meg ➔, majd ezt követően nyomja meg ↓ vagy ↑ a csatorna típusának kiválasztásához ("C" földi csatornához vagy "S" kábelcsatornához). Nyomja meg ➔. Ezt követően nyomja meg a számgombokat a televízióadó csatorna vagy a videocsatorna jel számának közvetlen beviteléhez. Ha nem ismeri a csatornaszámot, nyomja meg ↓ vagy ↑ annak megkereséséhez. Amikor a rögzíteni kívánt csatornát megtalálta, nyomja meg az **OK**-t kétszer.

Ismételje meg ezeket a lépéseket további csatornák beállításához és rögzítéséhez.

- Csatornák elnevezése legfeljebb öt karakterből álló névvel.

Ehhez:

A **Hangolás** opció kiemelésével nyomja meg a **PROG +/-** az elnevezni kívánt program számának megjelenéséig. Amikor ez megjelenik a képernyőn, válassza a **Címke** opciót, majd ezt követően nyomja meg ➔. Nyomja meg ↓ vagy ↑ egy betű, szám vagy "-" egy betű kiválasztásához, majd nyomja meg ➔ a karakter megerősítéséhez. A további négy karaktert ugyanilyen módon válassza ki. Az összes karakter kiválasztása után nyomja meg kétszer az **OK**-t a rögzítéshez.

folytatódik...

1. szint

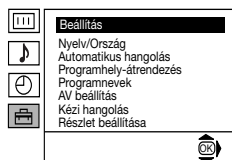
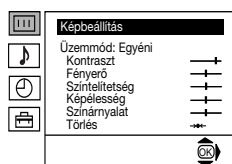

2. szint

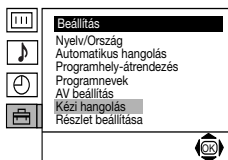

3. szint / funkció

- c) Annak ellenére, hogy az automatikus finomhangolás (AFT) mindig be van kapcsolva, azt kézzel is be tudja állítani a jobb képvetél érdekében, amennyiben a kép torzítva jelenik meg.

Ehhez:

Azon csatorna (televízióadó) nézése közben, melyen a finomhangolást el kívánja végezni, válassza ki az **AFT** opciót, majd ezt követően nyomja meg **➔**. Nyomja meg **⬇** vagy **⬆** a csatornafrekvencia szintjének beállításához -15 és +15 között. Végezetül nyomja meg kétszer az **OK**-t a rögzítéshez.

- d) A nem kívánt programok kihagyása a PROG +/- gombokkal történő kiválasztáskor való átugrással.

Ehhez:

A **Hangolás** opció kiemelésével nyomja meg a **PROG +/-** a kihagyni kívánt program számának megjelenéséig. Amikor ez megjelenik a képernyőn, válassza az **Ugrás** opciót, majd ezt követően nyomja meg **➔**. Nyomja meg **⬇** vagy **⬆** az **Igen** kiválasztásához, majd végezetül nyomja meg kétszer az **OK**-t a rögzítéshez.

Ha a későbbiekben ezt a funkciót törölni kívánja, válassza újból a "Nem" -et az "Igen" helyett.

- e) Nézhet kódolt adást is a hármas **↔3/↔3** eurocsatlakozóhoz csatlakoztatott dekóderről vagy az ahhoz csatlakoztatott videomagnóval felvételt is készíthet.

i A következő opció attól függően jelenik meg, hogy az "Nyelv/Ország" menüben melyik országot választotta.

Ehhez:

Válassza ki a **Dekóder** opciót és nyomja meg **➔**. Ezt követően nyomja meg **⬇** vagy **⬆** a **Be** kiválasztásához. Végezetül nyomja meg kétszer **OK**-t annak rögzítéséhez.

Ha a későbbiekben törölni akarja ezt a funkciót, válassza újból a "Ki" -t "Be" helyett.

folytatódik...

1. szint

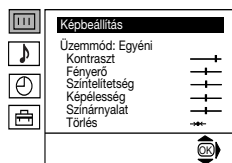

2. szint

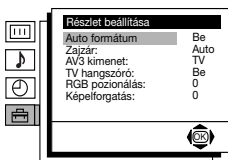

3. szint / funkció

AUTOMATIKUS MÉRET

A "Részlet beállítása" menü belüli "Auto formátum" opció lehetővé teszi, hogy a televízió automatikusan változtassa a képméret típusát.

Ehhez:

Az opció kiválasztása után nyomja meg **➔**. Ezt követően nyomja meg **⬇** vagy **⬆** az **Be** kiválasztásához (amennyiben azt kívánja, hogy a televízió az adójel szerint változtassa automatikusan a képméretet) vagy válassza **Ki**-t (ha az ízlése szerinti képméretet kívánja megtartani). Végül nyomja meg **OK**-t a rögzítéshez.

i Akár "Be" -t, akár "Ki" -t választott az "Auto formátum" opcióban, a képméret típusát mindenkor változtathatja a távvezérlő **⏏** gombjának többszöri megnyomásával. Az alábbi méretek közül választhat:



Smart



4 : 3



14 : 9



Zoom



Wide

Smart: A 4:3 kép közepe arányos, alsó és felső része össze van nyomva

4:3: Hagyományos képméret. A teljes kép megjelenítése

14:9: 4:3 és 16:9 méretek közötti képtípus

Zoom: Vízszintes képernyőméret videofilmekhez

Wide: 16:9 adásokhoz

i A "Smart", "Zoom" és "14:9" formátumokban a képernyő úgy a felső mint az alsó felén le van vágva. Nyomja meg **⬇** vagy **⬆** a kép képernyőn való helyzetének beállításához (pl. a feliratozások olvasásához)

folytatódik...

HU

Bevezetés a képernyő menürendszeribe és azok használata

1. szint

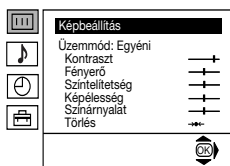

2. szint

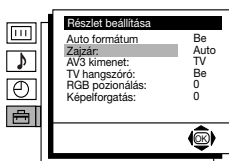

3. szint / funkció

ZAJZÁR

A "Részlet beállítása" menün belüli "Zajzár" opció lehetővé teszi a kép zajszintjének automatikus csökkentését gyenge TV jelek esetén.

Ehhez:

Az opció kiválasztása után nyomja meg \rightarrow . Ezt követően nyomja meg \downarrow vagy \uparrow a **Auto** kiválasztásához, majd végezetül nyomja meg az **OK**-t a rögzítéshez.

Ha a későbbiekben ezt a funkciót törölni kívánja, válassza újból a "Ki" -t a "Auto" helyett.

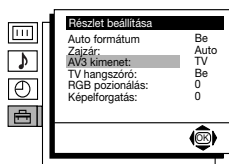
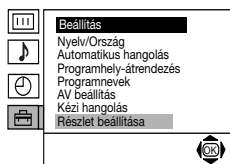
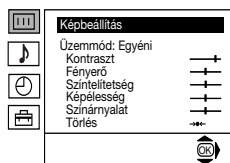

AV3 KIMENET

A "Részlet beállítása" menün belüli "AV3 kimenet" opció lehetővé teszi az $\rightarrow 3 / \leftarrow 3$ eurocsatlakozó kimeneti forrásának kiválasztását, hogy ily módon rögzíthessen az eurocsatlakozóról bármely, a televízióból vagy egyéb, az $\rightarrow 1 / \leftarrow 1$ vagy $\rightarrow 2 / \leftarrow 2$ eurocsatlakozóhoz vagy a $\leftarrow 4$ vagy $\rightarrow 4$ és $\leftarrow 4$ elülső aljzathoz csatlakoztatott külső berendezésből érkező bármilyen jelet felveheti.

i Ha videomagnója rendelkezik Smartlinkkel, ez az eljárás szükségtelen.

Ehhez:

Az opció kiválasztása után, nyomja meg \rightarrow . Ezt követően nyomja meg \downarrow vagy \uparrow a kívánt **TV**, **AV1**, **AV2**, **AV4**, **YC4** vagy **AUTO** kimeneti jel kiválasztásához.

A Ha az **AUTO** -t választja, a kimeneti jel mindig megegyezik majd a TV képernyőjén megjelenővel.

A Ha az $\rightarrow 3 / \leftarrow 3$ eurocsatlakozóhoz vagy egy, az eurocsatlakozóhoz csatlakoztatott videomagnóhoz egy dekódert csatlakoztat, ne feledje az **AUTO**-ban vagy a "TV"-ben az "AV3 kimenetet" kiválasztani a megfelelő dekódláshoz.

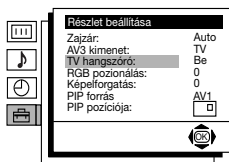
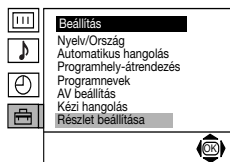
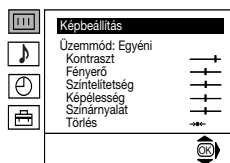

TV HANGSZÓRÓI

A "Részlet beállítása" menün belüli "TV hangszóró" opció lehetővé teszi, a televízió hangszórói hangjának törlését, hogy így azt csak a televízió hátlapján lévő audiókimenetekhez csatlakoztatott külső erősítőn keresztül hallja.

Ehhez:

Az opció kiválasztása után nyomja meg \rightarrow . Ezt követően nyomja meg \downarrow vagy \uparrow a **Ki** kiválasztásához, majd végezetül nyomja meg az **OK**-t a rögzítéshez.

Ha a későbbiekben ezt a funkciót törölni kívánja, válassza újból a "Be"-t a "Ki" helyett.

folytatódik...

1. szint

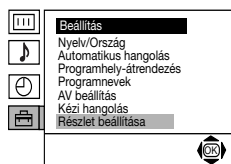
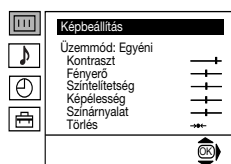

2. szint

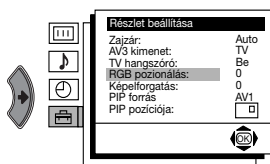

3. szint / funkció

RGB POCIONÁLÁS

RGB jelforrás csatlakoztatásakor, mint pl. egy "Playstation", előfordulhat, hogy szükséges a vízszintes képközép beállítása. Ebben az esetben ezt a "Részlet beállítás" menü belüli "RGB pozícionálás" opció használatával állíthatja be.

Ehhez:

Az RGB jelforrás nézése közben válassza ki az "RGB Közép" opciót és nyomja meg ➔. Ezt követően nyomja meg ↓ vagy ↑ a képközépelés -10 és +10 közötti beállításához. Végezetül nyomja meg az OK-t a rögzítéshez.

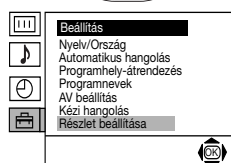
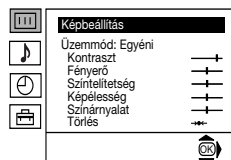

KÉPELFORGATÁS

A földmágnesség következtében előfordulhat, hogy a kép ferdén jelenik meg. Ebben az esetben ezt a "Részlet beállítás" menü belüli "Képforgatás" opció használatával állíthatja be.

Ehhez:

Az opciót kiválasztását után nyomja meg ➔. Ezt követően nyomja meg ↓ vagy ↑ a képdőlés -5 és +5 közötti beállításához. Végezetül nyomja meg az OK-t a rögzítéshez.

Teletext

i A teletext a legtöbb televízióadó által sugárzott információs szolgáltatás. A teletext tartalomjegyzék oldala (általában a 100. oldal) nyújt a szolgáltatás használatára vonatkozó tájékoztatást. A teletexten belül használja a távvezérlő gombjait az ezen az oldalon leírtak szerint.

A Győződjön meg arról, hogy erős jellel rendelkező televízió csatornát használ, ellenkező esetben a teletextben hibák adódhatnak.

A Teletext szolgáltatásba való belépés:

Miután kiválasztotta azt a csatornát (televízióadót), mely az Ön által nézni kívánt teletext szolgáltatást sugározza, nyomja meg **⏏**.

Teletext oldal kiválasztása:

A távvezérlő gombjainak használatával vigye be az Ön által megtekinténkívánt oldalszám három számjegyét.

- Ha eltéveszti, üssön be bármilyen három számjegyet, majd ezt követően üsse be újra a helyes oldalszámot.
- Amennyiben az oldalszámláló nem áll le, ez azt jelenti, hogy a kért oldal nem áll rendelkezésre. Ebben az esetben üssön be egy másik oldalszámot.

Az előző vagy a következő oldal kiválasztása:

Nyomja meg **PROG +** (**⏪**) vagy **PROG -** (**⏩**).

A teletext tévéképernyő elé történő helyezése:

A teletext nézése közben nyomja meg **⏏**. Újfént nyomja meg azt a teletext üzemmódból való visszatéréshez.

Egy oldal kimerevítése:

Nyomja meg **⏏**/**⏏**. Újfént nyomja meg azt a kimerevítés törléséhez.

Rejtett információ láthatóvá tétele (pl.: fejtörők megoldásai):

Nyomja meg **⏏**/**?**. Újfént nyomja meg azt az információ elrejtéséhez.

Egy aloldal kiválasztásához:

Egy teletext oldal több aloldalból állhat. Ebben az esetben a bal felső részben megjelenő oldalszám fehérről zöldre vált és egy vagy több nyíl jelenik meg az oldalszám mellett. Nyomja meg többször egymás után a távvezérlő **⏪** vagy **⏩** gombját a kívánt aloldal nézéséhez.

A Teletext szolgáltatásból való kilépés:

Nyomja meg **⏏**.

Fastext

i A Fastext szolgáltatás lehetővé teszi, hogy egyetlen gomb lenyomásával hozzáférjen a teletext oldalaihoz.

A teletext szolgáltatáson belül, amennyiben Fastext jeleket sugároznak, a képernyő alsó részén megjelenik egy színkód menü, mely lehetővé teszi, hogy közvetlenül hozzáférjen egy oldalhoz. Ehhez nyomja meg a távvezérlő megfelelő szín-gombját (piros, zöld, sárga vagy kék).

TELETEXT	
Index	_____
Programme	_____ 25
News	_____ 153
Sport	_____ 101
Weather	_____ 98

i A televízióhoz választható készülékek széles skálája csatlakoztatható, a továbbiakban leírtak szerint. (A csatlakozó kábelek nincsenek mellékelve.)

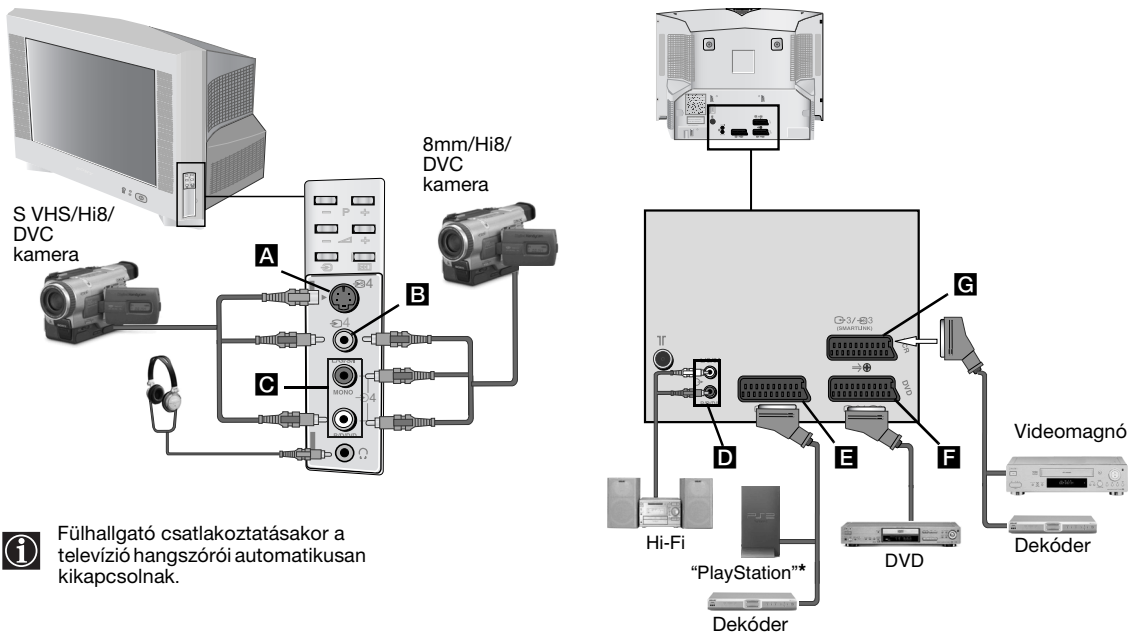

i Fülhallgató csatlakoztatásakor a televízió hangszórói automatikusan kikapcsolnak.

* "PlayStation" a Sony Computer Entertainment, Inc. terméke.
* "PlayStation" a Sony Computer Entertainment, Inc. védett márkanéve.

- A** A kép torzulásának elkerülése érdekében egyidejűleg ne csatlakoztasson készüléket a **A** és **B** csatlakozókba.
- Az **F** eurocsatlakozóhoz ne csatlakoztasson semmiféle dekódert.

Videomagnó csatlakoztatása:

Videomagnó csatlakoztatásához lásd "Az antenna és a videomagnó csatlakoztatása" c. fejezetet. A videót ajánlatos eurocsatlakozó használatával csatlakoztatni. Amennyiben nem ezt a csatlakozót használja, keresse az videoejel csatornát a "Kézi Hangolás" menüben be kell állítsa (ehhez lásd a 13. oldal a) bekezdését). Ezenkívül lásd a video használati utasítását a videoejel csatorna beállításához.

Smartlinkkel rendelkező videomagnó csatlakoztatása:

i A Smartlink egy olyan, a televízió és egy videokészülék közti kapcsolat, mely lehetővé teszi bizonyos információk közvetlen átjuttatását. Amennyiben a Smartlinkről bővebb tájékoztatásra van szüksége, keresse azt videokészüléke kezelési útmutatójában. Ha egy Smartlinkkel rendelkező videomagnót használ, használjon eurocsatlakozót és csatlakoztassa azt a **3** eurocsatlakozóhoz.

Ha az **3** eurocsatlakozóhoz vagy az említett eurocsatlakozóhoz csatlakoztatott videomagnóhoz dekódert csatlakoztatott:

A "Beállítás" menüben válassza a "Kézi Hangolás" opciót, majd a "Dekóder"*** opció kiválasztása után válassza a "Be" -t (↓ vagy ↑ használatával) a kódolt csatornához.

*** Ez az opció az "Ország" menüben kiválasztott ország szerint áll rendelkezésre.

folytatódik...

Választható készülékek csatlakoztatása

Külső audio készülék csatlakoztatása:

Ha televíziójának hangját zenekészüléke hangszóróin keresztül akarja élvezni, csatlakoztassa a készüléket a **D** audio kimenethez, majd a menürendszerben válassza a “Beállítás” -t. Ezt követően lépjen be a “Részlet beállítása” opcióba és a “TV hangszóró” -ben válassza a “Ki” -t.

i A külső hangszórók hangereje a televízió távvezérlőjének hangerőszabályzó gombjaival állítható. A magas és mély szinteket is változtathatja a “Hangszabályozás” menűn keresztül.

Zenekészülékén keresztül is élvezheti a “Dolby Virtual” hangeffektust:

Ehhez helyezze el zenekészülékének hangszóróit a televízió mindkét oldalán kb. 50 cm távolságot hagyva a televízió és a hangszórók között. A hangszórók elhelyezése után, a menürendszerek segítségével, válassza ki a “Hangszabályozás” menüt és ezt követően az Effekt” opcióban válassza a “Dolby Virtual”-t.

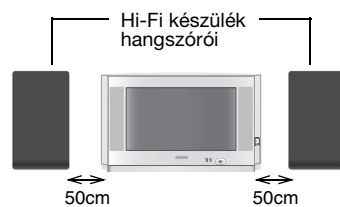

A felhasználó optimális elhelyezkedése

Választható készülékek használata

- 1 A választható készüléket csatlakoztassa a televízió megfelelő bemenetéhez, ahogyan az előző oldalon le van írva.
- 2 Kapcsolja be a csatlakoztatott készüléket.
- 3 A csatlakoztatott készülék képének megtekintéséhez nyomja meg többször egymás után **↶**, amíg a bemeneti jel helyes jelképe megjelenik a képernyőn.

Jelkép Bemeneti jelek

- ↶** 1 • Eurocsatlakozón **E** keresztüli audio/video bemeneti jel.
- ⋯** 1 • Eurocsatlakozón **E** keresztüli RGB bemeneti jel. Ez a jelkép csak abban az esetben jelenik meg, ha csatlakoztatott RGB bemenetre.
- ↶** 2 • Audio bemeneti jel/az **F** eurocsatlakozón keresztüli videomagnó.
- ⋯** 2 • Az **F** eurocsatlakozón keresztüli RGB bemeneti jel. Ez a jelkép csak abban az esetben jelenik meg, ha csatlakoztatott RGB bemenetre.
- ↶** 3 • Eurocsatlakozón **G** keresztüli audio/video bemeneti jel.
- ⋯** 3 • Eurocsatlakozón **G** keresztüli S Video bemeneti jel. Ez a jelkép csak abban az esetben jelenik meg, ha csatlakoztatott S Video bemenetre.
- ↶** 4 • RCA **B** csatlakozón keresztüli video bemeneti jel és **C**-n keresztüli audio bemeneti jel.
- ⋯** 4 • Az S video **A** csatlakozón keresztüli S video bemeneti jel és **C** keresztüli audio bemeneti jel. Ez a jelkép csak abban az esetben jelenik meg, ha csatlakoztatott S Video bemenetre.

- 4 Nyomja meg a távvezérlő **□** gombját a normál tévéképernyőhöz való visszatéréshez.

Mono hangrendszerő készülékek használata

A hangfrekvenciás csatlakozó kábel csatlakoztassa a TV készülék előlapján található L/G/S/I aljzatra és válassza ki a **↶**4 vagy **⋯**4 bemenet jelét, felhasználva a fenti utasításokat. Végül hivatkozva a jelen használati utasítás “hangbeállítás” részére, válassza ki a hangbeállítás menükép “Kettős hang” “A” pontját.

MINŐSÉGTANÚSÍTÁS

A 291984. (III.10.) BkM-lpM együttes rendelet értelmében - mint forgalmazó - tanúsítjuk, hogy a SONY (KV-28CS70K/32SC70K) típusú színes televízió megfelel az alábbi műszaki értékeknek.

Érintésvédelmi osztály: II

Sugárzási szabvány	A kiválasztott országtól függően: B/G/H, D/K
Szín szabvány	PAL, SECAM NTSC 3.58, 4.43 (csak videobemenet)
Fogható csatornák	VHF: E2-E12 UHF: E21-E69 CATV: S1-S20 HYPER: S21-S41 D/K: R1-R12, R21-R69
Képcső	FD Trinitron WIDE tökéletesen sík 28 (kb. 71 cm képcsőméret) tökéletesen sík 32 (kb. 82 cm képcsőméret)
Hátsó aljzatok	 1 21 pólusú eurocsatlakozó (CENELEC szabvány) beleértve audio/ video bemenet, RGB bemenet, TV audio/video kimenet  2 21 pólusú eurocsatlakozó (CENELEC szabvány) beleértve audio/video bemenet, RGB bemenet, képernyő audio/video kimenet  3 (SMARTLINK) 21 pólusú eurocsatlakozó (CENELEC szabvány) beleértve audio/ video bemenet, S video bemenet, választható audio/ video bemenet és Smartlink csatlakoztatás  Audio kimenetek (bal/ jobb) RCA aljzatok
Csatlakozók az előlapon	 4 S video bemenet 4 pólusú DIN  4 video bemenet - RCA csatlakozó  4 audio bemenet - RCA csatlakozó  fülhallgató csatlakozó
Hangfrekvenciás kimenőteljesítmény	2 x 20W (zenei teljesítmény), 2 x 10W (RMS) Woofer: 30W (zenei teljesítmény), 15W (RMS)
Teljesítményfelvétel	KV-28CS70 94W KV-32CS70 102W
Teljesítményfelvétel készenléti üzemmódban (standby)	KV-28CS70 0.4W KV-32CS70 0.4W
Méret (szél. x mag. x mély.)	KV-28CS70 Kb. 844mm x 517mm x 548mm KV-32CS70 Kb. 933mm x 566mm x 572mm
Tömeg	KV-28CS70 Kb. 43.5kg KV-32CS70 Kb. 60kg
Mellékelt tartozékok	1 db távvezérlő RM-947 modell, 2 db IEC szabvány szerinti elem
Egyéb jellemzők	<ul style="list-style-type: none"> • 100 Hz-es kép • Teletext, Fasttext, TOPtext (250 oldalas teletext memória) • Kikapcsolás Időzítő • Smartlink (a televízió és egy kompatibilis videokészülék közötti közvetlen kommunikáció. Ha további információra van szüksége a Smartlinkkel kapcsolatban, nézze meg videomagnója használati útmutatóját) • A TV rendszer automatikus felmérése • Dolby Virtual • BBE • Auto formátum

HU

A design és a műszaki jellemzők előzetes bejelentés nélkül változhatnak.

Problémamegoldás

i Az alábbiakban ismertetünk néhány egyszerű megoldást arra az esetre, ha valamilyen kép- vagy hangprobléma fordulna elő.

Probléma	Megoldás
Nincs kép (a képernyő sötét) és nincs hang.	<ul style="list-style-type: none"> Ellenőrizze az antennacsatlakozást. Csatlakoztassa a készüléket a fali aljzathoz és nyomjameg a gombot az előlapon. Ha a televízió jelzője világít, nyomja meg a távvezérlő TV / gombját.
Gyenge a kép vagy nincs kép (a képernyő sötét), de jó a hang.	<ul style="list-style-type: none"> A menürendszerben válassza ki a “Képbeállítás”-t és válassza a “Törlés”-t a gyárilag beállított értékek visszanyeréséhez.
A televízió hátlapján lévő eurocsatlakozóhoz csatlakoztatott választható készüléknek nincs képe vagy nincs információs menüje.	<ul style="list-style-type: none"> Győződjön meg arról, hogy a választható készüléket bekapcsolta, majd nyomja meg többször a távvezérlő gombját, amíg a helyes bemeneti jelkép megjelenik a képernyőn.
Jó képminőség, de nincs hang.	<ul style="list-style-type: none"> Nyomja meg a távvezérlő +/- gombját. Ellenőrizze, hogy a “Részlet beállítása” menün belüli “TV hangszóró” opció az “Be” pozícióban legyen kiválasztva. Győződjön meg arról, hogy a fülhallgatót kikapcsolta-e.
A színes műsorok nem láthatók színesben.	<ul style="list-style-type: none"> A menürendszerben válassza ki a “Képbeállítás”-t és válassza a “Törlés”-t a gyárilag beállított értékek visszanyeréséhez.
Programváltáskor vagy a teletext kiválasztásakor a kép eltorzul.	<ul style="list-style-type: none"> Kapcsolja ki a készülék hátlapján lévő 21 pólusú eurocsatlakozóhoz csatlakoztatott készüléket.
A teletext adások vételekor helytelen karakterek jelennek meg a képernyőn.	<ul style="list-style-type: none"> Ha a menürendszert használja, lépjen be a “Nyelv/Ország” menübe, és válassza azt az országot, ahol a Készüléket m-ködteti. A cirill abc-t használó nyelveknél válassza Oroszországot, ha a lista nem tartalmazza azt az országot, ahol Ön a készüléket használja.
Ferde a kép.	<ul style="list-style-type: none"> A menürendszerben a “Különleges Jellemzők” menün belül válassza a “Képelforgatás” opciót és állítsa be a képdőlést.
Zajos kép.	<ul style="list-style-type: none"> A menürendszerben a “Kézi Hangolás “ menün belül válassza az “AFT” opciót és állítsa be a hangolást a jobb képvétel érdekében. A menürendszerben a “Különleges Jellemzők” menün belül válassza az “Zajzár” opciót és válassza a “Auto”-t a kép zajának csökkentésére.
3 / 3 eurocsatlakozóhoz csatlakoztatott dekóderen keresztül nézett kódolt csatorna képe nem tökéletesen dekódolt vagy nem stabil.	<ul style="list-style-type: none"> A menürendszerben válassza a “Beállítás”-t. Ezt követően lépjen be a “Részlet beállítása” opcióba és a “TV”-ben válassza a “AV3 kimenet”. Ellenőrizze, hogy a dekódert nem az 2 / 2 eurocsatlakozóhoz csatlakoztatta
A távvezérlő nem működik.	<ul style="list-style-type: none"> Cserélje ki az elemeket.
A készenléti üzemmód (standby) jelzője villog.	<ul style="list-style-type: none"> Forduljon a legközelebbi Sony márkaszervízhez.

- Meghibásodás esetén a televíziót szakemberrel vizsgáltsa meg.
- Soha ne nyissa ki a készüléket.

Dziękujemy za wybór telewizora kolorowego Sony z Płaskim Ekranem FD Trinitron.

Przed rozpoczęciem użytkowania telewizora, wskazane jest wnikliwe zapoznanie się z niniejszą instrukcją obsługi i zachowanie jej do wykorzystania w przyszłości.

- Symbole używane w niniejszej instrukcji obsługi:



Ważna informacja.



Informacja o działaniu.

- 1,2... Kolejność realizacji instrukcji.



Zaznaczone na pilocie przyciski wskazują przyciski, które należy nacisnąć w celu wykonania poszczególnych funkcji.



Informacja o wyniku operacji.

Spis treści

Wprowadzenie	3
Informacje dotyczące bezpieczeństwa.....	4

Opis ogólny

Ogólny przegląd przycisków pilota.....	5
Ogólny przegląd przycisków telewizora	6

Podłączenie telewizora

Wkładanie baterii do pilota	6
Podłączanie anteny i magnetowidu	6

Pierwsze uruchomienie telewizora

Włączanie telewizora i automatyczne programowanie	7
---	---

System menu na ekranie







Wprowadzenie do systemu menu na ekranie.....	9
Krótki przewodnik po systemie menu:	
Regulacja obrazu	9
Regulacja dźwięku.....	10
Timer wyłączenia	11
Język/Kraj	11
Autoprogramowanie	11
Sortowanie programów	12
Nazwy Programów	12
Ustawienia AV.....	12
Programowanie ręczne.....	13
Autoformatowanie	15
Redukcja zakłóceń.....	16
Wyjście AV3	16
Głośniki TV	16
Centrowanie RGB.....	17
Obrót obrazu.....	17

Telegazeta	18
------------------	----

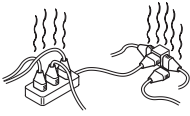
Informacje dodatkowe

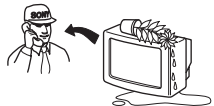
Podłączanie dodatkowych urządzeń.....	19
Zastosowanie dodatkowych urządzeń	20
Dane techniczne	21
Rozwiązywanie problemów	22

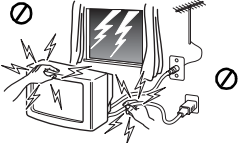
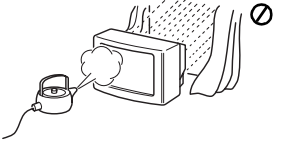
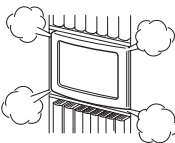
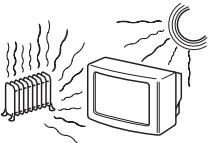
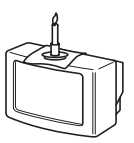
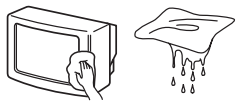
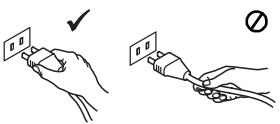
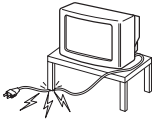
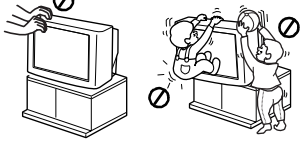
Informacje dotyczące bezpieczeństwa

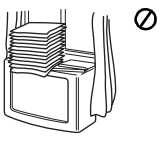
 <p>Televizor jest przystosowany do zasilania tylko napięciem przemiennym 220 – 240 V. Nie włączaj zbyt dużej liczby urządzeń do jednego gniazdka sieciowego gdyż grozi to pożarem lub porażeniem prądem.</p>	 <p>Ze względu na bezpieczeństwo i ochronę środowiska naturalnego zaleca się, aby telewizor, który nie jest używany, był odłączony od sieci. Nie należy pozostawiać telewizora w trybie czuwania. Niektóre telewizory mogą jednak mieć funkcje, które wymagają pozostawienia telewizora w trybie czuwania. W takim przypadku instrukcja obsługi będzie zawierała odpowiednią wzmiankę.</p>	 <p>Nigdy nie wpychać do telewizora żadnych przedmiotów. Grozi to pożarem lub porażeniem prądem. Nigdy nie wylewać na telewizor żadnych płynów. Jeśli do wnętrza telewizora dostanie się jakiś płyn lub przedmiot, nie używać urządzenia, zanim nie zostanie ono skontrolowane przez odpowiednio wykwalifikowaną osobę.</p>
 <p>Nie otwierać obudowy ani nie zdejmować pokrywy z tyłu telewizora. Naprawy powierzać tylko wykwalifikowanym osobom.</p>	 <p>Dla własnego bezpieczeństwa, w czasie burzy nie dotykać żadnych elementów telewizora, jego przewodu zasilającego ani przewodu antenowego.</p>	 <p>Aby uniknąć ryzyka pożaru lub porażenia prądem, nie wystawiać telewizora na deszcz i chronić go przed wilgocią.</p>
 <p>Nie zakrywać otworów wentylacyjnych na telewizorze. Dla zapewnienia właściwej wentylacji, pozostawić wokół telewizora przynajmniej 10 cm wolnego miejsca.</p>	 <p>Nigdy nie stawiać telewizora w miejscach gorących, wilgotnych lub nadmiernie zapyłonych. Nie instalować telewizora w miejscach, w których będzie on narażony na wibracje mechaniczne.</p>	 <p>Aby uniknąć pożaru, przechowywać łatwopalne przedmioty z dala od telewizora i nie zbliżać się do niego z otwartym ogniem (na przykład świecą).</p>
 <p>Do czyszczenia ekranu i obudowy używać miękkiej, wilgotnej ściereczki. Nie używać żadnych ściereczek, gąbek ani proszków do szorowania, zasadowych środków czyszczących, rozpuszczalników (spirytusu, benzyny itp.) ani antystatycznego aerozolu. Dla bezpieczeństwa, przed czyszczeniem telewizora wyłączyć go z sieci.</p>	 <p>Przy wyłączeniu przewodu zasilającego z gniazdka sieciowego chwycić za wtyczkę. Nie ciągnąć samego przewodu.</p>	 <p>Uważać, aby nie stawiać na przewodzie zasilającym ciężkich przedmiotów, ponieważ mogą one uszkodzić przewód. Zalecamy nawinięcie nadmiaru przewodu na zaczepy znajdujące się z tyłu telewizora.</p>
 <p>Ustawić telewizor na bezpiecznej, stabilnej podstawie. Nigdy nie przenosić telewizora razem ze stolikiem – każdy przedmiot trzeba przenosić osobno. Nie kłaść telewizora na boku ani ekranem do góry. Nie pozwalać, aby wspiwały się na niego dzieci.</p>	 <p>Przed przenoszeniem telewizora wyłączyć go z sieci. Unikać nierównych powierzchni, szybkiego marszu i używania nadmiernej siły. Jeśli telewizor został upuszczony lub uszkodzony, natychmiast zlecić jego kontrolę odpowiednio wykwalifikowanej osobie z serwisu.</p>	 <p>Nie zakrywać otworów wentylacyjnych na telewizorze takimi przedmiotami jak zastony czy gazety.</p>

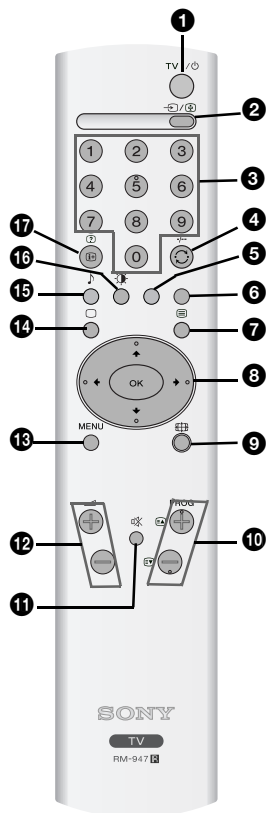

1 Czasowe wyłączenie telewizora:

Naciśnij go by czasowo wyłączyć telewizor (zostanie wyświetlony wskaźnik trybu czuwania ). Naciśnij go ponownie by włączyć telewizor pozostający w trybie czuwania (standby). Dla oszczędności energii wskazane jest całkowite wyłączenie telewizora gdy się go nie używa.



Jeśli w ciągu 15 minut nie ma sygnału telewizyjnego ani też nie zostanie naciśnięty żaden przycisk, telewizor automatycznie przełączy się na tryb czuwania (standby).

2 Wybór sygnału wejściowego:

Naciskaj go aż symbol żądanego źródła sygnału pojawi się na ekranie.

3 Wybór kanału:

Wciśnięcie przycisków powoduje wybranie żądanego numeru kanału. W przypadku dwucyfrowych numerów kanałów, naciskaj przycisk odpowiadający drugiej cyfrze nie dłużej niż 2,5 sekundy.

4 Wybór:

Naciśnij go by powrócić do poprzednio wybranego kanału (uprzednio wybrany kanał powinien być wcześniej widoczny na ekranie przez przynajmniej 5 sekund).



5 Przycisk ten działa wyłącznie w trybie telegazety.

6 Przycisk ten działa wyłącznie w trybie telegazety.

7 Wybór telegazety:

Naciśnij go by telegazeta pojawiła się na ekranie.

8 Przyciski obsługi MENU:

- Gdy MENU jest wyświetlone na ekranie użyj niniejszych przycisków by przemieszczać się po systemie menu. Szczegółowy opis znajduje się w rozdziale "Wprowadzenie do systemu menu na ekranie" na stronie 9.
- Gdy MENU nie jest wyświetlone na ekranie naciśnij OK by zobaczyć ogólną listę zestrojonych kanałów. Wybierz kanał (stację telewizyjną) naciskając  lub  a następnie ponownie naciśnij OK by oglądać wybrany kanał.

9 Wybór formatu ekranu:

Naciśnij kilkakrotnie ten przycisk by zmienić format obrazu. By uzyskać więcej informacji skonsultuj rozdział "Autoformatowanie" na stronie 15.

10 Wybór kanałów:

Naciśnij go by wybrać poprzedni lub następny kanał.

11 Wyłączenie dźwięku:

Naciśnij go by wyłączyć dźwięk. Ponownie go naciśnij by włączyć dźwięk.

12 Regulacja głośności:

Naciśnij go by naregulować głośność telewizora.

13 Wyświetlanie menu:

Naciśnij go by na ekranie pojawiło się menu funkcji. Naciśnij go ponownie by usunąć menu z ekranu i by pojawił się normalny obraz telewizyjny.

14 Wybór Trybu TV:

Naciśnij go by telegazeta zniknęła z ekranu lub by wyłączyć wejście video.

15 Wybór efektu dźwięku:

Kilkakrotnie naciśnij ten przycisk by zmienić efekt dźwięku.

16 Wybór trybu obrazu:

Kilkakrotnie go naciśnij by zmienić tryb obrazu.

17 Wyświetlanie informacji na ekranie:

Naciśnij go by wszystkie wskaźniki pojawiły się na ekranie. Ponownie go naciśnij by zniknęły.

 Wszystkie przyciski kolorowe służą nie tylko do regulacji telewizora, ale też do obsługi telegazety. Szersza informacja o ich funkcjach znajduje się w rozdziale "Telegazeta" niniejszej instrukcji obsługi.

Ogólny przegląd przycisków telewizora

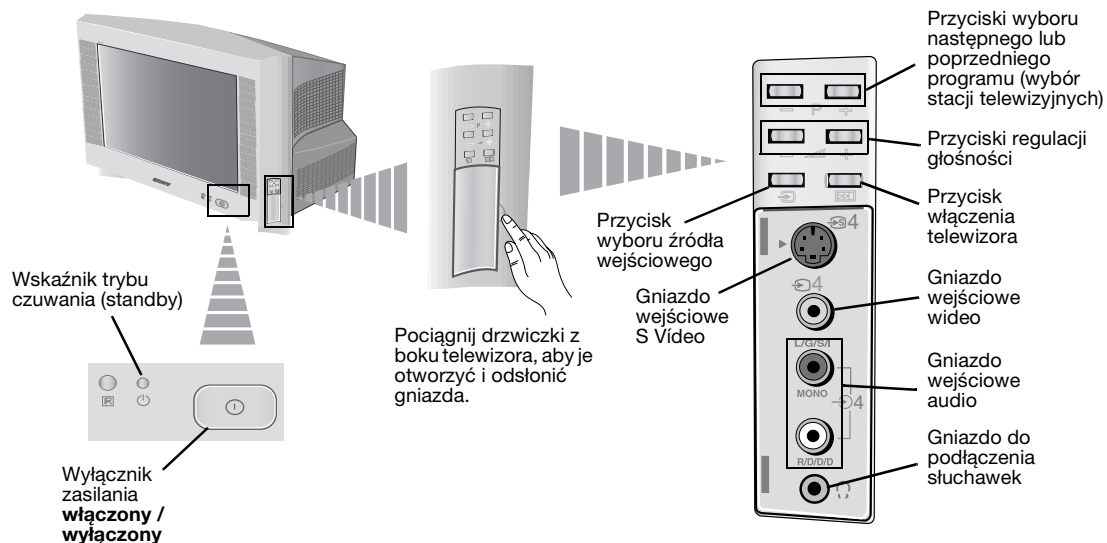

Wkładanie baterii do pilota

- ⚠ Upewnij się, że baterie umieszczone zostały zgodnie z ich biegunowością.
- ⚠ Szanując środowisko naturalne wyrzucaj zużyte baterie do specjalnie do tego przeznaczonych pojemników.

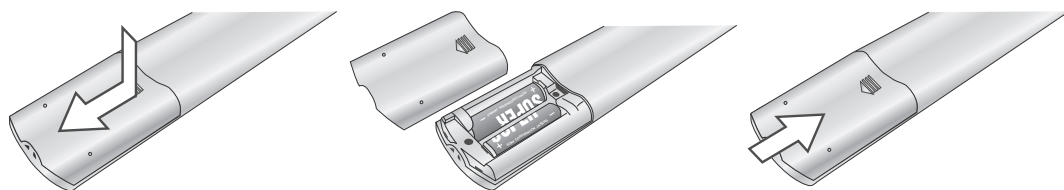

Podłączanie anteny i magnetowidu

- ⓘ Do urządzenia nie są załączone kable do tych połączeń.

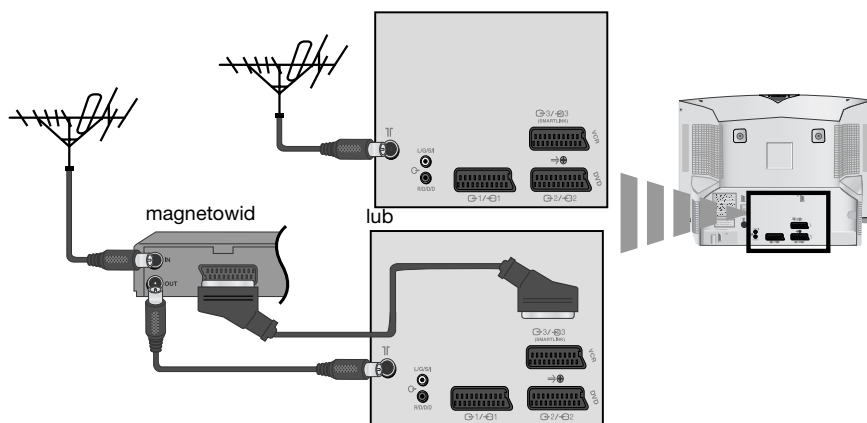



Podłączenie do złącza EURO nie jest obowiązkowe

- ⚠ Szersza informacja o podłączaniu wideo znajduje się w rozdziale "Podłączanie dodatkowych urządzeń" niniejszej instrukcji obsługi.

Włączanie telewizora i automatyczne programowanie



- i** Gdy telewizor zostanie włączony po raz pierwszy na ekranie pojawią się menu dzięki któremu można: 1) wybrać język w którym wyświetlane będą wszystkie menu, 2) wybrać kraj w którym używane będzie urządzenie, 3) regulacja przechylenia obrazu, 4) odnaleźć i automatycznie zapisać wszystkie dostępne kanały (stacje telewizyjne) i 5) zmienić kolejność w której kanały (stacje telewizyjne) pojawiają się na ekranie.

Jeśli zaistnieje konieczność zmodyfikowania któregoś z ustawień, można to zrobić wybierając odpowiednią opcję w  (menu Ustawianie) lub naciskając przycisk  ponownego włączenia telewizora.

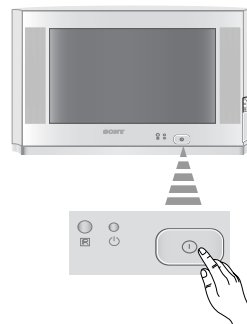

- 1** Włącz przewód zasilający telewizora do gniazdka sieciowego (220-240V AC, 50Hz). Gdy podłącza się telewizor po raz pierwszy włącza się on automatycznie. Jeśli to nie nastąpi naciśnij przełącznik włączony/wyłączony  z przodu urządzenia, by włączyć telewizor.

Gdy telewizor zostanie włączony po raz pierwszy na ekranie pojawi się automatycznie menu **Language** (Język).

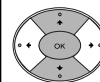

- 2** Naciśnij przycisk  lub  na pilocie by wybrać język, a następnie naciśnij przycisk **OK** by potwierdzić wybór. Od tego momentu wszystkie menu będą wyświetlane w wybranym języku.







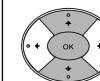
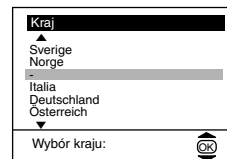

- 3** Na ekranie pojawi się automatycznie menu **Kraj**. Naciśnij przycisk  lub  by wybrać kraj w którym będzie używany telewizor, a następnie naciśnij przycisk **OK** by potwierdzić wybór.

- i** • Jeśli na liście nie ma kraju w którym będzie używany telewizor, wybierz “-” zamiast nazwy kraju.



- 4** Z powodu magnetyzmu ziemskiego istnieje możliwość, że obraz będzie pochylony. Menu **Obrót Obrazu** pozwala wyregulować obraz jeśli zajdzie taka konieczność.

- a)** Jeśli nie jest to konieczne, naciśnij  lub  by ustawić **Bez regulacji**, następnie naciśnij **OK**.

- b)** Jeśli jest konieczne, naciśnij  lub  by ustawić opcję **Regulacja**, następnie naciśnij **OK**. Następnie wyreguluj przechylenie obrazu między -5 i +5 naciskając  lub . Na zakończenie naciśnij **OK** by zapisać ustawienie.

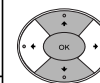
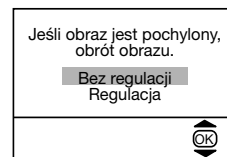

cd...

PL

Włączanie telewizora i automatyczne programowanie

- 5 Menu Autoprogramowanie pojawi się na ekranie. Naciśnij przycisk **OK** by wybrać opcję **Tak**.

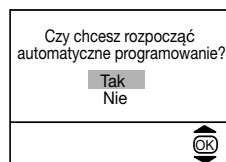

- 6 Telewizor rozpoczyna programowanie i automatyczne zapisywanie wszystkich dostępnych kanałów (stacji telewizyjnych).

i Proces dostrajania może potrwać kilka minut. Zachowaj cierpliwość i nie naciskaj żadnych przycisków podczas jego trwania, gdyż w przeciwnym wypadku nie zostałyby on zakończone.

A Jeśli telewizor nie znalazł żadnego kanału (stacji telewizyjnej) po dokonaniu autoprogramowania, na ekranie pojawi się tekst z prośbą o podłączenie anteny. Należy wówczas ją podłączyć tak jak jest to opisane na stronie 6 niniejszej instrukcji obsługi a następnie nacisnąć **OK**. Ponownie rozpocznie się wówczas proces autoprogramowania.

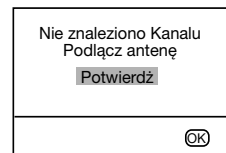
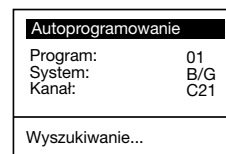

- 7 **i** Gdy telewizor zaprogramuje i zapisze wszystkie kanały (stacje telewizyjne), na ekranie pojawi się automatycznie menu **Sortowanie Programów** by można było zmienić kolejność pojawiania się kanałów na ekranie.

a) Jeśli nie ma potrzeby zmiany kolejności programów, przejdź do punktu 8.

b) Jeśli chcesz zmienić kolejność programów:

- 1 Naciśnij przycisk **↓** lub **↑** by wybrać numer programu kanału (stacji telewizyjnej) którego pozycję chcesz zmienić, a następnie naciśnij **→**.
- 2 Naciśnij przycisk **↓** lub **↑** by wybrać nowy numer programu na którym chcesz zapisać wybrany kanał (stację telewizyjną) a następnie naciśnij **←**.
- 3 Powtórz kroki b)1 i b)2 by przyporządkować pozostałe kanały telewizyjne.

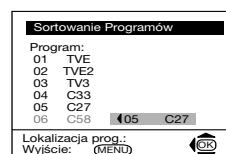
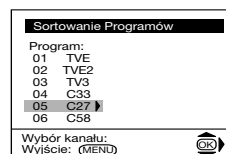

- 8 Naciśnij przycisk **MENU** by przywrócić normalny obraz telewizyjny.

MENU



👍 Telewizor jest gotowy do użytku.

i Niniejszy telewizor dysponuje systemem menu wyświetlanym na ekranie by ułatwić ustawianie poszczególnych funkcji. Używaj następujących przycisków na pilocie by poruszać się po poszczególnych systemach menu:

1 Naciśnij przycisk **MENU** by został wyświetlony na ekranie pierwszy poziom menu.



2

- By wybrać pożądaną pozycję lub opcję naciśnij przycisk ↓ lub ↑.
- By wejść do wybranego menu lub jego opcji naciśnij przycisk →.
- By powrócić do poprzedniego menu lub jego opcji naciśnij przycisk ←.
- By zmienić nastawienia wybranej opcji naciśnij przycisk ↓/↑/← lub →.
- By potwierdzić i zapisać wybór naciśnij **OK**.

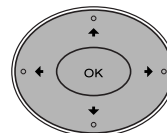

3 Naciśnij przycisk **MENU** by przywrócić normalny obraz telewizyjny.



Krótki przewodnik po systemie menu

Poziom 1

Poziom 2

Poziom 3 / Funkcja

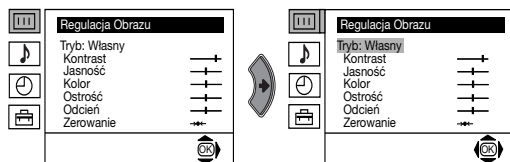

REGULACJA OBRAZU

Menu "Regulacja obrazu" pozwala zmienić nastawienia obrazu.

W tym celu:

Po wybraniu opcji którą chcesz zmienić naciśnij przycisk →. Następnie kilkakrotnie naciśnij przycisk ↓/↑/← lub → by zmienić ustawienie i na zakończenie naciśnij **OK** by zapisać nowe ustawienie.

Menu to pozwala również zmienić tryb obrazu zgodnie z rodzajem oglądanego programu:

- ↓ **Własny** (dla indywidualnych upodobań).
- ↓ **Żywy** (dla programu na żywo, odtwarzacza DVD i cyfrowego dekodera telewizyjnej satelitarnej).
- ↓ **Filmowy** (dla filmów).

- **Jasność**, **Kolor** i **Ostrość** mogą zostać zmienione wyłącznie gdy tryb obrazu zostanie nastawiony na opcję "Własny".
- **Odcień** jest dostępny wyłącznie dla systemu koloru NTSC (np. taśmy wideo z USA).
- By przywrócić nastawienia fabryczne wybierz **Zerowanie** i naciśnij **OK**.

cd...

Wprowadzenie do systemu menu na ekranie

Poziom 1

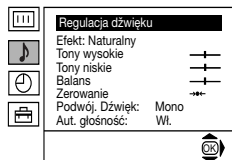
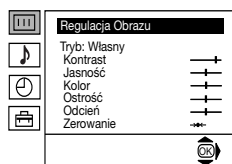

Poziom 2



Poziom 3 / Funkcja

REGULACJA DŹWIĘKU

Menu "Regulacja dźwięku" pozwala zmieniać ustawienia dźwięku.

W tym celu:

Po wybraniu opcji która ma zostać zmieniona, naciśnij **➔**. Następnie kilkakrotnie naciśnij **⏮/⏪/⏩/⏭** lub **➔** by zmienić ustawienie i na zakończenie naciśnij **OK** by zapisać ustawienie.

- Efekt** ➔
- ➔ **Naturalny:** Podkreśla jasność, szczegóły i obecność dźwięku dzięki systemowi "BBE High Definition Sound system**".
 - ➔ **Dynamiczny:** "BBE High Definition Sound system**" zwiększa jasność i obecność dźwięku zapewniając czytelniejszy głos i muzykę bardziej rzeczywistą.
 - ➔ **Dolby**Virtual:** Symuluje efekt dźwięku "Dolby Pro Logic Surround".
 - ➔ **Wył.:** Bez specjalnych efektów akustycznych.
- Tony wysokie** ➔
- ⏮ Mniej ➔ Więcej
- Tony niskie** ➔
- ⏮ Mniej ➔ Więcej
- Balans** ➔
- ⏮ Lewy ➔ Prawy
- Zerowanie**  Przywraca poziomy dźwięku nastawione fabrycznie.
- Podwój. dźwięk** ➔
- Dla emisji stereo:
 - ➔ **Mono.**
 - ➔ **Stereo.**
 - Dla emisji dwujęzycznych:
 - ➔ **Mono** (dla kanału mono, jeśli jest dostępny).
 - ➔ **A** (dla kanału 1).
 - ➔ **B** (dla kanału 2).
- Aut. głośność** ➔
- ➔ **Wył.:** Natężenie dźwięku zmienia się w zależności od sygnału stacji.
 - ➔ **Wł.:** Natężenie dźwięku jest jednakowe niezależnie od sygnału stacji (np. w przypadku reklam).

- Jeśli słuchasz dźwięk telewizora przez słuchawki, opcji "Efekt" automatycznie ulegnie ona przestawieniu na "Wył."
- Jeśli nastawisz Efekt" w pozycji "Dolby Virtual" opcja "Aut. głośność" automatycznie przełączy się na pozycję "Wył" i odwrotnie.

 * "BBE High Definition Sound system" jest produktem Sony Corporation na licencji BBE Sound, Inc. Zarejestrowany patentem w USA nr. 4,638,258 i 4,482,866. Słowo "BBE" i symbol "BBE" są znakami firmowymi BBE Sound, Inc.

 ** Niniejszy telewizor jest tak zaprojektowany by stwarzać efekt dźwięku "Dolby Surround" który symuluje dźwięk płynący z 4 głośników bez konieczności podłączenia żadnego dodatkowego głośnika. Symulacja ta jest możliwa zawsze gdy sygnał audio stacji nadawany jest w systemie "Dolby Pro Logic Surround". Można również zwiększyć efekt dźwięku podłączając zewnętrzny wzmacniacz. Szczegółowy opis znajduje się w rozdziale "Podłączanie dodatkowego urządzenia audio" na stronie 20.

** Wyprodukowano na podstawie licencji od Dolby Laboratories. "Dolby", "Pro Logic" oraz symbol podwójnej litery D  są znakami towarowymi Dolby Laboratories.

Poziom 1

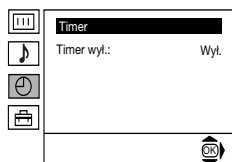
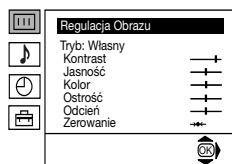

Poziom 2

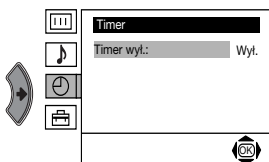

Poziom 3 / Funkcja

TIMER WYŁĄCZENIA

Opcja "Timer wyl." w menu "Timer", pozwala wybrać okres czasu po upływie którego telewizor automatycznie przełączy się na tryb czuwania (standby).

W tym celu:

Po wybraniu opcji naciśnij przycisk **➔**. Następnie naciśnij **⬇** lub **⬆** by nastawić czas (najwyżej 4 godziny) i na zakończenie naciśnij **OK** by zapisać ustawienie.

- By został wyświetlony czas pozostający do wyłączenia, oglądając telewizję naciśnij przycisk **[+]**.
- Na minutę przed przełączeniem się telewizora w tryb czuwania, pozostający do tego momentu czas zostanie automatycznie wyświetlony na ekranie.

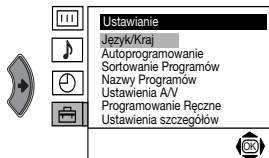
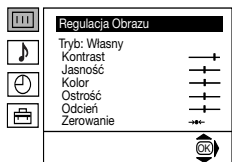

JĘZYK / KRAJ

Opcja "Język/Kraj" w menu "Ustawianie", pozwala wybrać język w którym wszystkie menu będą wyświetlane na ekranie. Pozwala również wybrać kraj w którym będzie używany telewizor.

W tym celu:

Po wybraniu opcji naciśnij przycisk **➔**, a następnie postępuj tak jak jest to opisane w rozdziale "Włączanie telewizora i automatyczne programowanie", w punktach 2 i 3 na stronie 7.

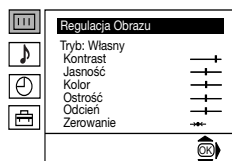

AUTOPROGRAMOWANIE

Opcja "Autoprogramowanie" w menu "Ustawianie", pozwala by telewizor odszukał i zapisał wszystkie dostępne kanały (stacje telewizyjne).

W tym celu:

Po wybraniu opcji naciśnij przycisk **➔**, a następnie postępuj tak jak jest to opisane w rozdziale "Włączanie telewizora i automatyczne programowanie", w punktach 5 i 6 na stronie 8.

PL

cd...

Wprowadzenie do systemu menu na ekranie

Poziom 1

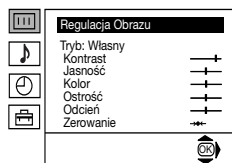

Poziom 2



Poziom 3 / Funkcja

SORTOWANIE PROGRAMÓW

Opcja "Sortowanie programów" w menu "Ustawianie", pozwala zmienić kolejność w jakiej kanały (stacje telewizyjne) pojawiają się na ekranie.

W tym celu:

Po wybraniu opcji naciśnij ➔, a następnie postępuj tak jak jest to opisane w rozdziale "Włączanie telewizora i automatyczne programowanie", w punkcie 7 b) na stronie 8.

NAZWY PROGRAMÓW

Opcja "Nazwy programów" w menu "Ustawianie", pozwala nadać kanałowi nazwę składającą się maksymalnie z pięciu znaków.

W tym celu:

- 1 Po wybraniu opcji naciśnij ➔, a następnie naciśnij ↓ lub ↑ by wybrać numer programu któremu chcesz nadać nazwę.
- 2 Naciśnij ➔. Gdy pierwszy element kolumny Nazwa zostanie wyszczególniony naciśnij ↓ lub ↑ by wybrać literę, numer lub "-" puste miejsce, a następnie naciśnij ➔ by potwierdzić wybrany znak. W ten sam sposób wybierz pozostałe cztery znaki. Na zakończenie naciśnij **OK** by zapisać wybraną nazwę.

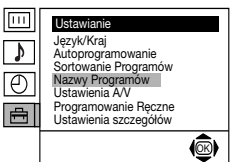
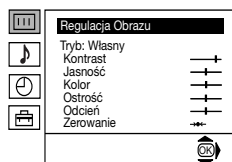

USTAWIENIA AV

Opcja "Ustawienia AV" w menu "Ustawianie" pozwala nadać nazwę urządzeniu podłączonemu do telewizora.

W tym celu:

- 1 Po nastawieniu opcji naciśnij ➔, a następnie naciśnij ↓ lub ↑ by wybrać źródło wejściowe któremu chcesz nadać nazwę (**AV1**, **AV2** i **AV3** dla dodatkowych urządzeń podłączonych do złącz Euro z tyłu odbiornika telewizyjnego i **AV4** dla złącz znajdujących się z przodu telewizora). Następnie naciśnij ➔.
- 2 W kolumnie "Nazwa" automatycznie pojawi się wstępnie nastawiona nazwa:
 - a) Jeśli chcesz użyć jedną z 6 wstępnie nastawionych nazw (**CABLE**, **GAME**, **CAM**, **DVD**, **VIDEO** lub **SAT**), naciśnij ↓ lub ↑ by wybrać jedną z nich i na zakończenie naciśnij **OK** by ją zapisać.
 - b) Jeśli chcesz stworzyć własną nazwę wybierz **Edycja** i naciśnij ➔. Następnie, gdy pierwszy element jest wybrany naciśnij ↓ lub ↑ by wybrać literę, numer lub "-" puste miejsce i naciśnij ➔ by potwierdzić wybór znaku. W ten sam sposób wybierz pozostałe cztery znaki i na zakończenie naciśnij **OK** by zapisać nazwę.

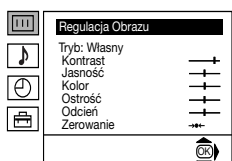

cd...

Poziom 1

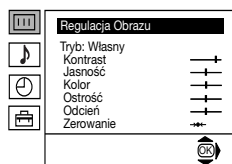

Poziom 2

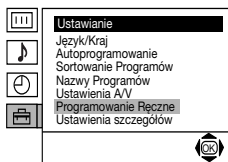

Poziom 3 / Funkcja

PROGRAMOWANIE RĘCZNE

Opcja "Programowanie ręczne" w menu "Ustawianie", pozwala:

- Zaprogramować pojedynczo i w dowolnym porządku wybrane kanały (stacje telewizyjne) lub wejście wideo.

W tym celu:

- Po wybraniu opcji "Programowanie ręczne" naciśnij przycisk **➔**. Po wybraniu opcji **Program**, naciśnij przycisk **➔**, a następnie **⬇** lub **⬆** by wybrać numer programu (pozycję) pod którym chcesz zapisać stację telewizyjną lub kanał wideo (dla kanału wideo radzimy wybrać numer programu "0"). Naciśnij **⬅**.

-  Niniejsza opcja pojawi się w zależności od kraju wybranego w menu "Język / kraj".

Po wybraniu opcji System, naciśnij **➔**, a następnie **⬇** lub **⬆** by wybrać system nadawania (**B/G** dla Europy Zachodniej, **D/K** dla Europy Wschodniej). Naciśnij **⬅**.

- Po wybraniu opcji **Kanał** naciśnij przycisk **➔** a następnie **⬇** lub **⬆** by wybrać rodzaj kanału ("**C**" dla kanałów naziemnych lub "**S**" dla kanałów telewizji kablowej). Naciśnij **➔**. Następnie naciskaj przyciski numeryczne by bezpośrednio wprowadzić numer kanału stacji telewizyjnej lub sygnału kanału wideo. Nie znając numeru kanału naciśnij przycisk **⬇** lub **⬆** by go odszukać. Po znalezieniu kanału który chcesz zapisać dwukrotnie naciśnij **OK**.

Powtórz poszczególne kroki by znaleźć i zapisać więcej kanałów.

- Nadać kanałowi nazwę, składającą się z maks. 5 znaków.

W tym celu:

Po wybraniu opcji **Program**, naciśnij **PROG +** lub **-** aż pojawi się numer programu któremu chcesz nadać nazwę. Gdy pojawi się on na ekranie wybierz opcję **Nazwa**, a następnie naciśnij przycisk **➔**. Naciśnij **⬇** lub **⬆** by wybrać literę, cyfrę lub "." by zostawić puste miejsce i naciśnij przycisk **➔** by potwierdzić wybór znaku. Pozostałe cztery znaki wybierz w ten sam sposób. Po wybraniu wszystkich znaków dwukrotnie naciśnij **OK** by zapisać ustawienie.

cd...

PL

Poziom 1

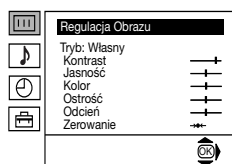

Poziom 2

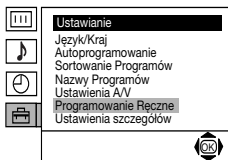

Poziom 3 / Funkcja

c) Nawet gdy automatyczne precyzyjne programowanie (ARC) jest stale włączone można ręcznie programować by uzyskać lepszy odbiór obrazu gdyby pojawiły się zakłócenia.

W tym celu:

Oglądając kanał (stację telewizyjną) który chcesz precyzyjnie zaprogramować, wybierz opcję **ARC**, a następnie naciśnij ➔. Naciśnij ↓ lub ↑ by nastawić poziom częstotliwości kanału między -15 i +15. Na zakończenie dwukrotnie naciśnij **OK** by zapisać ustawienie.

d) Pomijając pozycje programów przy wybieraniu kanałów przyciskami PROG +/-.

W tym celu:

Po wybraniu opcji **Program**, naciśnij **PROG +** lub - aż pojawi się numer programu który chcesz pominąć. Gdy pojawi się on na ekranie wybierz opcję **Pomiń**, a następnie naciśnij przycisk ➔. Naciśnij ↓ lub ↑ by wybrać **Tak** i na zakończenie dwukrotnie naciśnij **OK** by zapisać ustawienie.

By anulować ustawienie tej funkcji wybierz opcję "Nie" zamiast "Tak".

e) Opcja ta pozwala dobrze odbierać i nagrywać kodowany kanał przy użyciu dekodera podłączonego do złącza Euro ➔3/↩3 lub przez podłączony magnetowid lub poprzez magnetowid podłączony do wymienionego złącza Euro.

 Niniejsza opcja pojawi się w zależności od kraju wybranego w menu "Język"/kraj".

W tym celu:

Wybierz opcję **Dekoder** i naciśnij ➔. Następnie naciśnij ↓ lub ↑ by wybrać **Wł.** Na zakończenie dwukrotnie naciśnij **OK** by zapisać ustawienie.

Jeśli później zechcesz zlikwidować tą funkcję, wybierz **Wył.** zamiast **Wł.**

od...

Poziom 1

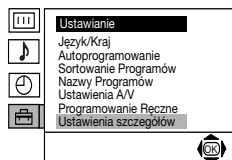
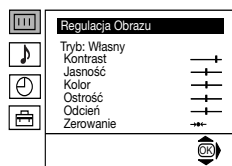

Poziom 2



Poziom 3 / Funkcja

AUTOFORMATOWANIE

Opcja "Autoformatowanie" w menu "Ustawienia szczegółów" pozwala by telewizor automatycznie zmieniał rodzaj formatu obrazu.

W tym celu:

Po wybraniu opcji, naciśnij **➔**. Następnie naciśnij **⬇** lub **⬆** by nastawić **Wł.** (jeśli chcesz by telewizor zmieniał automatycznie format obrazu zgodnie z sygnałem stacji) lub **Wył.** (jeśli chcesz zachować format obrazu zgodnie z własnym wyborem). Na zakończenie naciśnij **OK** by zapisać opcję.

i Zarówno przy wyborze "**Wł.**" jak też "**Wył.**", w opcji "Autoformatowanie", zawsze możesz zmodyfikować rodzaj formatu obrazu przez kilkukrotne naciśnięcie przycisku **⏏** pilota. Pomożesz wybrać następujące rodzaje formatu obrazu:



Smart



4 : 3



14 : 9



Zoom



Wide

Smart: Imitacja efektu poziomego ekranu dla emisji 4:3.

4:3: Rozmiar konwencjonalnego obrazu. Pełna wizualizacja obrazu.

14:9: Rodzaj obrazu zawarty między formatami 4:3 i 16:9

Zoom: Format poziomego ekranu dla filmów video

Wide: Dla emisji 16:9

i W formatach "Smart", "Zoom" i "14:9", ekran wydaje się obcięty zarówno w górnej jak i dolnej części. Naciśnij **⬇** lub **⬆** by nastawić pozycję obrazu na ekranie (np. by czytać napisy z tłumaczeniem).

PL

cd...

Wprowadzenie do systemu menu na ekranie

Poziom 1

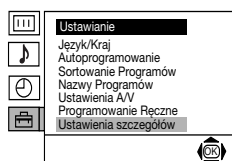
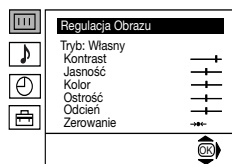

Poziom 2

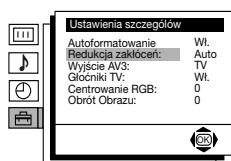

Poziom 3 / Funkcja

REDUKCJA ZAKŁÓCEŃ

Opcja "Redukcja zakłóceń" w menu "Ustawienia szczegółów" pozwala automatycznie zmniejszać zakłócenia obrazu gdy sygnał TV jest słaby.

W tym celu:

Po wybraniu opcji naciśnij przycisk **➔**. Następnie naciśnij **↓** lub **↑** by wybrać **Auto** i na zakończenie naciśnij **OK** by zapisać ustawienie.

By anulować ustawienie tej funkcji wybierz opcję "Wył" zamiast "Auto".

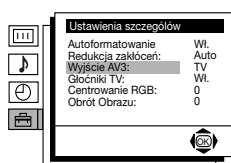
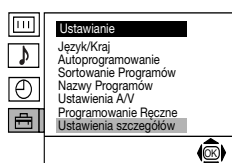
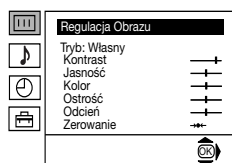

WYJŚCIE AV3

Opcja "Wyjście AV3" w menu "Ustawienia szczegółów" pozwala wybrać gniazdko wyjściowe Euro **↔3/↔3** by móc nagrywać ze złącza Euro każdy sygnał pochodzący z telewizora lub z innego urządzenia dodatkowego podłączonego do złącza Euro **↔1/↔1** lub **↔2/↔2** lub do złącz z przodu telewizora **↔4** lub **↔4** i **↔4**.

i Jeśli podłączony magnetowid dysponuje Smartlink, proces ten nie jest konieczny.

W tym celu:

Po wybraniu opcji naciśnij **➔**. Następnie naciśnij **↓** lub **↑** by wybrać żądany sygnał wyjściowy **TV**, **AV1**, **AV2**, **AV4**, **YC4** lub **AUTO**.

⚠ Przy wyborze "AUTO", sygnał wyjściowy zawsze będzie taki sam jak ten pojawiający się na ekranie TV.

⚠ Jeśli dekoder podłączony jest do złącza Euro **↔3/↔3** lub do magnetowidu podłączonego do tego złącza Euro, należy pamiętać o nastawieniu "Wyjścia AV3" w "AUTO" lub "TV" by mógł on poprawnie dekodować.

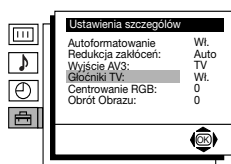
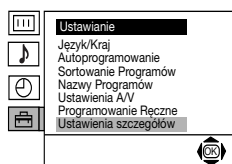
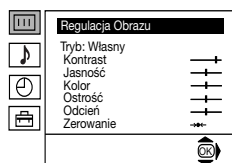

GŁOŚNIKI TV

Opcja "Głośniki TV" w menu "Ustawienia szczegółów", pozwala wyłączyć dźwięk z głośników telewizora by słuchać go wyłącznie przez głośniki zewnętrznego wzmacniacza podłączonego do złączy wyjściowych audio z tyłu telewizora.

W tym celu:

Po wybraniu opcji naciśnij przycisk **➔**. Następnie naciśnij **↓** lub **↑** by wybrać **Wył.** i na zakończenie naciśnij **OK** by zapisać ustawienie.

By anulować ustawienie tej funkcji wybierz opcję "Wi." zamiast "Wył."

cd...

Poziom 1

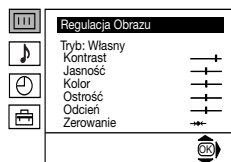

Poziom 2

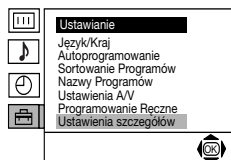

Poziom 3 / Funkcja

CENTROWANIE RGB

Gdy podłączone jest źródło sygnałów RGB, jak np. konsola "PlayStation", może się okazać niezbędna regulacja poziomego centrowania obrazu. Można jej dokonać przy użyciu opcji "Centrowanie RGB" w menu "Ustawienia szczegółów".

W tym celu:

Widząc sygnał wejściowy RGB, wybierz opcję "Centrowanie RGB" i naciśnij przycisk →. Następnie naciśnij ↓ lub ↑ by ustawić centrowanie obrazu między -10 i +10. Na zakończenie naciśnij **OK** by zapisać ustawienie.

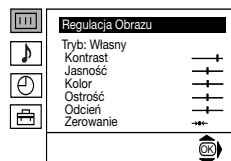

OBRÓT OBRAZU

Z powodu magnetyzmu ziemskiego istnieje możliwość, że obraz będzie przechylony. Można go wówczas wyregulować przy użyciu opcji "Obrót obrazu" w menu "Ustawienia szczegółów".

W tym celu:

Po wybraniu opcji naciśnij przycisk →. Następnie naciśnij ↓ lub ↑ by ustawić przechylenie obrazu między -5 i +5. Na zakończenie naciśnij **OK** by zapisać ustawienie.

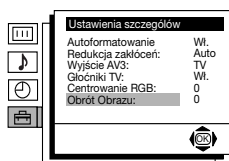
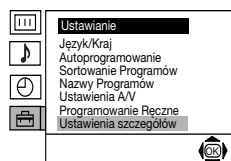

i Telegazeta jest usługą informacyjną transmitowaną przez większość stacji telewizyjnych. Strona ze spisem treści telegazety (zwykle strona 100) dostarcza informacji o sposobie korzystania z usługi telegazety. By poruszać się po telegazecie należy używać przycisków pilota tak jak jest to opisane na tej stronie.

A By móc odpowiednio korzystać z telegazety używaj kanał o silnym sygnale, w przeciwnym wypadku w tekście telegazety mogą pojawić się błędy.

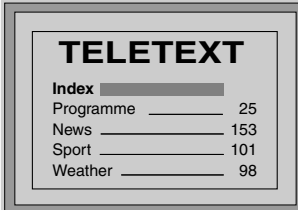

TELETEXT	
Index	_____
Programme	_____ 25
News	_____ 153
Sport	_____ 101
Weather	_____ 98

Włączanie Telegazety:

Po wybraniu kanału (stacji telewizyjnej) transmitującej telegazetę z której chcesz korzystać, naciśnij przycisk **≡**.

Wybór strony Telegazety:

Używając przycisków numerycznych wprowadź trzy cyfry numeru strony którą chcesz oglądać.

- Przy mylnym wyborze wprowadź dowolne trzy cyfry a następnie wprowadź poprawny numer strony telegazety.
- Jeśli licznik stron nie zatrzymuje się oznacza to, że wybrana strona nie jest dostępna. W tym wypadku zmień numer żądanej strony.

Wybór następnej lub poprzedniej strony:

Naciśnij PROG + (**↗**) lub PROG - (**↘**).

Nałożenie telegazety na obraz telewizyjny:

Oglądając telegazetę naciśnij przycisk **≡**. Naciśnij go ponownie by wyjść z trybu telegazety.

Zatrzymanie strony:

Naciśnij przycisk **↶**/**↷**. Naciśnij go ponownie by anulować zatrzymanie.

Wyświetlanie ukrytej informacji (np. rozwiązania zagadek):

Naciśnij przycisk **⊕**/**?**. Naciśnij go ponownie by znów ukryć informację.

By wybrać podstronę:

Może się okazać, że strona telegazety składa się z kilku podstron. W tym przypadku numer strony znajdujący się w lewym górnym rogu ekranu zmieni kolor z białego na zielony i strzałka lub kilka strzałek pojawi się obok numeru strony. Naciśnij kilkakrotnie przyciski **←** lub **→** pilota by zobaczyć żadaną podstronę telegazety.

Wyłączanie telegazety:

Naciśnij przycisk **□**.

Fastext

i Usługa Fastext pozwala dostać się do odpowiedniej strony telegazety poprzez naciśnięcie tylko jednego przycisku.

Gdy korzystasz z usługi telegazety, gdy emitowane są sygnały Fastext, w dolnej części ekranu pojawia się menu kolorowych kodów które pozwala dostać się bezpośrednio do odpowiedniej strony. W tym celu naciśnij odpowiedni kolorowy przycisk (czerwony, zielony, żółty lub niebieski) pilota.

Podłączanie dodatkowych urządzeń

i Do telewizora można podłączyć bardzo wiele rodzajów dodatkowych urządzeń tak jak jest to pokazane poniżej. (Do urządzenia nie załączone są kable do tych połączeń).

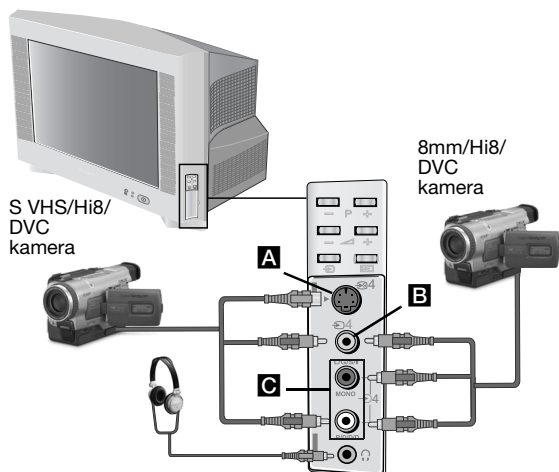

i Gdy podłączone zostaną słuchawki, głośniki telewizora automatycznie wyłączą się.

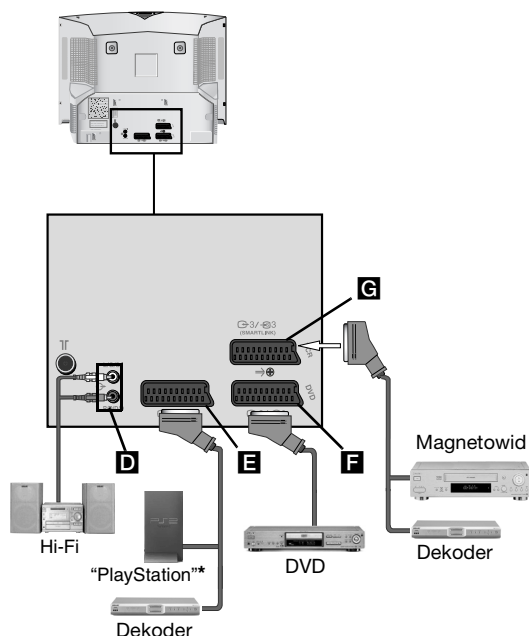

* "PlayStation" jest produktem Sony Computer Entertainment, Inc.

* "PlayStation" jest znakiem firmowym zarejestrowanym przez Sony Computer Entertainment, Inc.

- A** • By uniknąć zakłóceń obrazu nie podłączać jednocześnie dodatkowych urządzeń do gniazd **A** i **B**.
- Nie podłączaj żadnego dekodera do złącza EURO **F**.

Podłączanie magnetowidu:

By podłączyć magnetowid przeczytaj rozdział "Podłączanie anteny i magnetowidu". Radzimy podłączyć magnetowid do złącza EURO. Gdy nie używasz kabla do złącza EURO, zaprogramuj ręcznie kanał wejściowy sygnału wideo przy użyciu menu "Programowanie ręczne", w tym celu przeczytaj punkt a) na stronie 13). Przeczytaj również instrukcję obsługi posiadanego magnetowidu by dowiedzieć się jak uzyskać kanał sygnału wideo.

Podłączenie magnetowidu z funkcją Smartlink:

i Smartlink jest połączeniem między telewizorem i magnetowidem pozwalającym na bezpośredni przekaz pewnych informacji. By uzyskać więcej informacji odnośnie Smartlink, należy przeczytać instrukcję obsługi magnetowidu.

Jeśli używany jest magnetowid z funkcją Smartlink, należy podłączyć kabel Euro do złącza Euro **G**.

Jeśli do złącza Euro podłączony jest dekodler **G** lub magnetowid:

Wybierz opcję "Programowanie Ręczne" w menu "Ustawianie" i po wybraniu opcji "Dekoder"**, wybierz "W1" (używając przycisk **↓** lub **↑**) dla każdego kodowanego kanału.

** Opcja ta jest dostępna w zależności od kraju który został wybrany w menu "Język/Kraj".

cd...

Podłączanie dodatkowych urządzeń

Podłączenie dodatkowego urządzenia audio:

By odbierać dźwięk telewizora przez głośniki sprzętu stereo, należy podłączyć sprzęt do gniazdka wyjściowego audio **D** i w menu systemu wybrać "Ustawianie". Następnie wybrać opcję "Ustawienia szczegółów" i wybrać "Wyl." w "Głośniki TV".

- i** Natężenie dźwięku w podłączonych głośnikach można zmieniać przyciskami ustawiania dźwięku na pilocie telewizora. Można również zmieniać poziom dźwięków wysokich i niskich w menu "Regulacja dźwięku".

Można również wykorzystać jakość efektu dźwięku "Dolby Virtual" odbierając dźwięk przez sprzęt muzyczny:

W tym celu ustaw głośniki sprzętu muzycznego po obu stronach telewizora w odległości mniej więcej 50 cm od niego. Po ustawieniu głośników w systemie menu wybierz menu "Regulacja dźwięku", i następnie wybierz "Dolby Virtual" w opcji "Efekt".

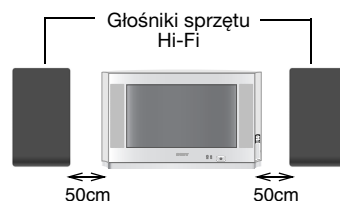









Optymalna pozycja dla użytkownika

Zastosowanie dodatkowych urządzeń



- 1 Podłącz dodatkowe urządzenie do odpowiedniego gniazda telewizora tak jak jest to poprzedniej stronie.
- 2 Włącz podłączone urządzenie.
- 3 By pojawił się obraz z podłączonego urządzenia kilkakrotnie naciśnij przycisk  aż na ekranie pojawi się odpowiedni symbol sygnału wejściowego.







Symbol Sygnały wejściowe

-  1 • Sygnał wejściowy audio/wideo ze złącza EURO **E**.
-  1 • Sygnał wejściowy RGB ze złącza EURO **E**. Symbol ten pojawi się wyłącznie wtedy jeśli podłączone zostało źródło wejściowe sygnału RGB.
-  2 • Sygnał wejściowy audio/wideo ze złącza EURO **F**.
-  2 • Sygnał wejściowy RGB ze złącza EURO **E**. Symbol ten pojawi się wyłącznie wtedy jeśli podłączone zostało źródło wejściowe sygnału RGB.
-  3 • Sygnał wejściowy audio/wideo ze złącza EURO **G**.
-  3 • Sygnał wejściowy S Video ze złącza EURO **G**. Symbol ten pojawi się wyłącznie wtedy jeśli podłączone zostało źródło wejściowe sygnału S Video.
-  4 • Sygnał wejściowy wideo ze złącza RCA **B** i sygnał wejściowy audio ze złącza **C**.
-  4 • Sygnał wejściowy S Video ze złącza S Video **A** i sygnał wejściowy audio ze złącza **C**. Symbol ten pojawi się wyłącznie wtedy jeśli podłączone zostało źródło wejściowe sygnału S Video.

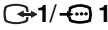
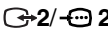
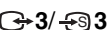
- 4 By przywrócić normalny obraz telewizyjny naciśnij przycisk  pilota.

Dla sprzętu monofonicznego











Podłącz wtyk audio do gniazda L/G/S/I z przodu telewizora i wybierz  4 lub  4 sygnał wejściowy zgodnie z instrukcją powyżej. W rozdziale "Regulacja dźwięku" wybierz "Podwój. dźwięk" "A" w menu dźwięku na ekranie.

System TV	W zależności od wybranego kraju: B/G/H, D/K
System koloru	PAL, SECAM, NTSC 3.58, 4.43 (tylko wejście wideo)
Zakresy kanałów	VHF: E2-E12 UHF: E21-E69 CATV: S1-S20 HYPER: S21-S41 D/K: R1-R12, R21-R69
Kineskop	Plaski Ekran FD Trinitron WIDE 28 cali (W przybliżeniu przekątna 71 cm) 32 cali (W przybliżeniu przekątna 82 cm)
Tylne gniazda	 1 Złącze 21-stykowe EURO (norma CENELEC) w tym wejścia audio/wideo, wejście RGB, wyjście audio/wideo TV  2 Złącze 21-stykowe EURO (norma CENELEC) w tym wejścia audio/wideo, wejście RGB, wyjście audio/wideo ekran  3 (SMARTLINK) Złącze 21-stykowe Euro (norma CENELEC) w tym wejście audio/wideo, wejście wideo S, wyjście audio/wideo do wyboru i złącze Smartlink  Wyjścia audio (l./pr.) złącza RCA
Gniazda przednie	 4 wejście S Video DIN 4-stykowe  4 wejście wideo - złącze RCA  4 wejście audio - złącza RCA  gniazdo do podłączenia słuchawek
Moc wyjściowa dźwięku	2 x 20W (moc muzyczna), 2 x 10W (moc skuteczna) Głośnik basowy: 30W (moc muzyczna), 15W (moc skuteczna)
Pobór mocy	KV-28CS70 94W KV-32CS70 102W
Zużycie energii w trybie czuwania (standby)	KV-28CS70 0.4W KV-32CS70 0.4W
Wymiary (szer. x wys. x głęb.)	KV-28CS70 W przybliżeniu. 844mm x 517mm x 548mm KV-32CS70 W przybliżeniu. 933mm x 566mm x 572mm
Waga	KV-28CS70 W przybliżeniu. 43.5kg KV-32CS70 W przybliżeniu. 60kg
Akcesoria w wyposażeniu	Pilot mod. RM-947 (1 szt.), Baterie (zgodne z normą IEC) (2 szt.)
Inne dane	<ul style="list-style-type: none"> • Obraz 100 Hz • Telegazeta, Fastext, TOPtext (250 stron w pamięci Telegazety) • Automatyczne wyłączenie • Smartlink (bezpośrednie połączenie między telewizorem i kompatybilnym magnetowidem. Szersza informacja o łączy Smartlink znajduje się w instrukcji obsługi magnetowidu) • Automatyczne wykrywanie systemu przekazu sygnałów TV • Dolby Virtual • BBE • Autoformatowanie

Wygląd i dane techniczne mogą ulec zmianie bez uprzedzenia.

Rozwiązywanie problemów





 Oto kilka prostych rozwiązań problemów związanych z obrazem i dźwiękiem.

Problem	Rozwiązanie
Brak obrazu (ekran jest ciemny) i brak dźwięku.	<ul style="list-style-type: none">• Sprawdź podłączenie anteny.• Włącz telewizor do sieci i naciśnij przycisk  z przodu urządzenia.• Jeśli pojawi się wskaźnik  naciśnij przycisk TV  pilota.
Słaba jakość obrazu lub jego brak, lecz dobra jakość dźwięku.	<ul style="list-style-type: none">• Przy użyciu systemu menu wybierz menu “Regulacja obrazu” i ustaw “Zerowanie” by przywrócić nastawienia fabryczne.
Brak obrazu lub brak menu informacyjnego z dodatkowego urządzenia podłączonego do złącza EURO z tyłu telewizora.	<ul style="list-style-type: none">• Upewnij się, że dodatkowe urządzenie jest włączone do sieci i kilkakrotnie naciśnij przycisk  pilota, aż odpowiedni symbol sygnału wejściowego pojawi się na ekranie.
Dobry obraz lecz brak dźwięku.	<ul style="list-style-type: none">• Naciśnij przycisk  +/- pilota.• Sprawdź czy opcja “Głośniki TV” w menu “Ustawienia szczegółów” ustawiona jest w pozycji “Wł.”.• Sprawdź czy słuchawki zostały odłączone.
Brak koloru w programach kolorowych.	<ul style="list-style-type: none">• Przy użyciu systemu menu wybierz menu “Regulacja obrazu” i ustaw “Zerowanie” by przywrócić nastawienia fabryczne.
Obraz ulega zniekształceniu przy zmianie programu lub przy czytaniu telegazety.	<ul style="list-style-type: none">• Wyłącz urządzenie podłączone do złącza 21 - stykowego EURO z tyłu telewizora.
W telegazecie pojawiają się nieprawidłowe litery.	<ul style="list-style-type: none">• Po wprowadzeniu w menu trybu wyświetlania ekranu “Język/Kraj” wybierz swój kraj.
Obraz jest przechylony.	<ul style="list-style-type: none">• Przy użyciu systemu menu wybierz opcję “Obrót obrazu” w menu “Ustawienia szczegółów” i wyreguluj przechylenie.
Zakłócenia obrazu.	<ul style="list-style-type: none">• Przy użyciu systemu menu wybierz opcję “ARC” w menu “Programowanie Ręczne” i ręcznie zaprogramuj by uzyskać lepszy odbiór obrazu.• Przy użyciu systemu menu wybierz opcję “Redukcja zakłóceń” w menu “Ustawienia szczegółów” i wybierz opcję “Auto” by zmniejszyć zakłócenia obrazu.
Obraz nie jest poprawnie dekodowany lub jest niestaty przy odbiorze przez dekoder podłączony do złącza Euro  3/  3.	<ul style="list-style-type: none">• W systemie menu wybierz do menu “Ustawianie”. Następnie wybierz opcję “Ustawienia szczegółów” i ustaw “Wyjście AV3” w “TV”.• Sprawdź czy dekoder nie jest podłączony do złącza EURO  2/  2.
Nie działa pilot.	<ul style="list-style-type: none">• Zmień baterie.
Miga wskaźnik trybu czuwania (standby)  .	<ul style="list-style-type: none">• Skontaktuj się z najbliższą stacją serwisową Sony.

- W przypadku awarii oddaj telewizor do naprawy wykwalifikowanemu personelowi technicznemu.
- Nigdy nie otwieraj obudowy.

Мы благодарим Вас за то, что Вы выбрали этот цветной телевизор с Плоским Экраном FD Trinitron.







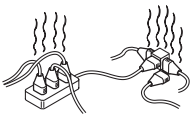

Перед первым включением телевизора внимательно ознакомьтесь с данной Инструкцией по Эксплуатации и сохраните ее для будущих консультаций.

- Условные обозначения, используемые в данной Инструкции:
 -  Важная информация.
 -  Информация о работе.
 - **1,2...** Последовательность инструкций для выполнения.
 -  Затененные кнопки пульт дистанционного управления указывают на кнопки, которые надо нажать для выполнения различных инструкций.
 -  Информация о результатах выполнения инструкций.

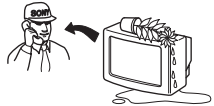
Оглавление

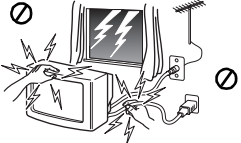
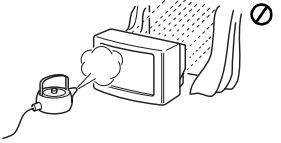
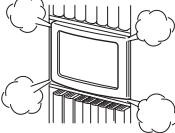
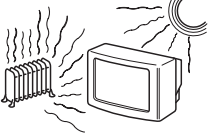
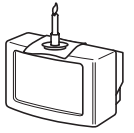
Введение	3
Общие правила техники безопасности	4
Общее описание	
Назначение кнопок на пульте дистанционного управления	5
Общее описание кнопок телевизора	6
Установка	
Установка батареек в пульт дистанционного управления	6
Подключение антенны и видеоманитовфона	6
Первое включение телевизора в работу	
Включение и автоматическая настройка телевизора	7
Вывод системы меню на экран	
Введение и работа с системой меню	9
Схема меню:	
Настройка изображения	9
Настройка звука	10
Таймер выключения	11
Язык/Страна	11
Автонастройка	11
Сортировка программ	12
Метки программ	12
Предустановка AV	12
Ручная настройка программ	13
Автоформат	15
Шумопоniżение	16
Выход AV3	16
Динамики ТВ	16
RGB центрирование	17
Поворот изображения	17
Телетекст	18
Дополнительная информация	
Подключение дополнительных устройств	19
Использование дополнительных устройств	20
Спецификации	21
Выявление неисправностей	22

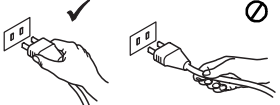
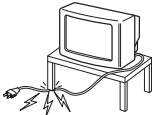
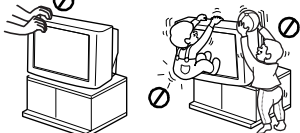
RU

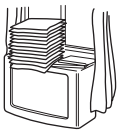
 <p>Этот телевизор предназначен для работы только от сети переменного тока напряжением 220-240 В. Не подключайте слишком много электроприборов к одной розетке, так как это может привести к возгоранию или поражению электрическим током.</p>	 <p>Из соображений безопасности и энергосбережения не рекомендуется оставлять телевизор в дежурном режиме в то время, когда он не используется. Отключайте телевизор от сети сетевой кнопкой. Однако, в некоторых телевизорах могут быть функции, для правильной работы которых выключенный телевизор должен оставаться в дежурном режиме. Такие условия специально оговорены в инструкции по эксплуатации</p>	 <p>Не допускайте попадания каких-либо предметов внутрь телевизора, так как это может привести к возгоранию или поражению электрическим током. Не допускайте проливания каких-либо жидкостей на телевизор. Если все же произошло проливание жидкости или попадание какого-либо предмета внутрь телевизора, немедленно выключите телевизор и не включайте его до тех пор, пока его не проверит квалифицированный мастер.</p>
 <p>Не вскрывайте корпус и заднюю крышку телевизора. Обращайтесь только к квалифицированному техническому персоналу.</p>	 <p>В целях Вашей безопасности не прикасайтесь к любым частям телевизора, сетевому шнуру или антенному кабелю во время грозы.</p>	 <p>Во избежание опасности возгорания или поражения электрическим током оберегайте телевизор от дождя и сырости.</p>
 <p>Не перекрывайте вентиляционные отверстия в телевизоре. Для обеспечения нормальной вентиляции оставляйте вокруг телевизора пространство не менее 10 см с каждой стороны.</p>	 <p>Не помещайте телевизор в местах с повышенной температурой, влажностью или запыленностью. Не устанавливайте телевизор в месте, где он может подвергаться воздействию механической вибрации</p>	 <p>Во избежание возгорания не располагайте вблизи телевизора легковоспламеняющиеся предметы и источники открытого огня (например, свечи).</p>
 <p>Вытирайте экран и корпус телевизора только мягкой, слегка увлажненной материей. Не используйте абразивные материалы, щелочные моющие средства, чистящие порошки и растворители, такие как спирт, бензин, антистатический аэрозоль и т.п. Из соображений безопасности отключайте штепсель ТВ от сети на время уборки.</p>	 <p>При отключении вилки питания от розетки тяните за саму вилку, а не за провод питания.</p>	 <p>Следите за тем, чтобы тяжелые предметы не ставились на шнур питания, так как это может привести к его повреждению. Рекомендуется смывать излишнюю длину сетевого шнура на специальные держатели на задней крышке телевизора.</p>
 <p>Устанавливайте телевизор на прочную, устойчивую подставку. Никогда не пытайтесь передвигать телевизор вместе с подставкой (тумбой) – всегда переставляйте телевизор и тумбу по отдельности. Не ставьте телевизор набок или экраном вверх. Не позволяйте детям влезать на телевизор.</p>	 <p>Отключайте вилку питания телевизора из розетки перед тем, как переставить телевизор. При переноске телевизора будьте осторожны, избегайте неровных поверхностей и чрезмерных усилий. В случае падения или повреждения телевизора нужно, чтобы его немедленно проверил квалифицированный технический персонал</p>	 <p>Не накрывайте вентиляционные отверстия телевизора газетами, штормами и т.п.</p>

Назначение кнопок на пульте дистанционного управления

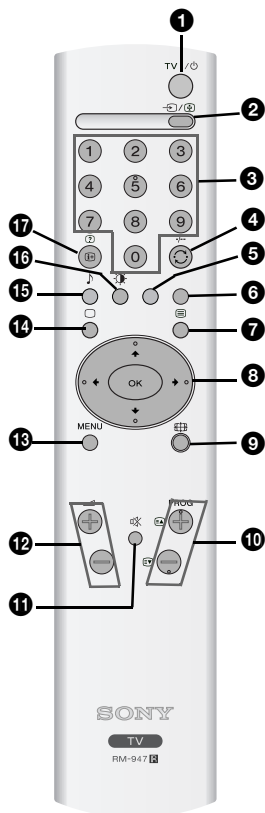

1 Временное отключение телевизора:

Нажмите для временного отключения телевизора (загорится индикатор режима ожидания ). Нажмите еще раз для включения телевизора из режима временного отключения (standby).

Если в течение 15 минут нет телевизионного сигнала, и если Вы не нажимаете ни на одну из кнопок, телевизор автоматически пер.



Если в течение 15 минут нет телевизионного сигнала, и если Вы не нажимаете ни на одну из кнопок, телевизор автоматически перейдет в режим временного отключения (standby).

2 Выбор входного сигнала:

Нажмите несколько раз, пока обозначение требуемого входного сигнала не появится на экране.

3 Выбор каналов:

Нажмите эти кнопки для ввода номера нужного канала. видеомаягнитофона.

Для номеров программы из двух цифр, нажмите вторую в период времени до 2, 5 секунд.

4 Кнопка предыдущего канала:

Нажмите для возвращения к последнему выбранному каналу (предыдущий канал должен был задержаться на экране в течение 5 секунд минимально).



5 Эта кнопка работает только в режиме телетекста.

6 Эта кнопка работает только в режиме телетекста.

7 Выбор телетекста:

Нажмите для включения телетекста.

8 Навигационные Клавиши:

- Вызвав MENU, пользуйтесь этими кнопками для перемещения по системе меню. Для получения более подробной информации, обратитесь к главе «Введение и работа с системой меню» на странице 9.
- Если MENU не вызвано, нажмите ОК для того, чтобы увидеть полный список настроенных каналов. Выберите канал (телевизионную станцию), нажав на  или , после чего снова нажмите ОК для просмотра выбранного канала.

9 Выбор формата экрана:

Нажмите на эту кнопку несколько раз для изменения формат изображения. Для получения более подробной информации, обратитесь к главе «автоформат» на странице 15.

10 Выбор каналов:

Нажмите для выбора следующего или предыдущего канала.

11 Отключение звука:

Нажать для отключения звука. Нажать еще раз для восстановления звука.

12 Регулировка Уровня Громкости:

Нажать для регулировка уровня громкости телевизора.

13 Включение системы меню:

Нажмите для вывода меню на экран. Нажмите еще раз для его выключения и для возвращения к обычному экрану телевизора.

14 Выбор режима телевизора:

Нажмите для отключения телетекста или входа сигнала видео.

15 Выбор звукового зффектат:

Нажмите на эту кнопку несколько раз для изменения звукового зффекта.

16 Выбор Режимы Изображения:

Нажмите несколько раз для смены режима Изображения.

17 Показать информацию на экране:

Нажать для вывода на экран всех указаний. Снова нажать для отмены.



Помимо функций телевизора, все цветные кнопки также используются для работы с телетекстом. Для получения более подробной информации, обратитесь к Разделу «Телетекст» данной Инструкции по Эксплуатации.

Общее описание кнопок телевизора



Установка батареек в пульт дистанционного управления

⚠ Убедитесь в том, что батарейки вставлены в соответствии с обозначенными полюсами. Бережно относитесь к окружающей среде и выбрасывайте отработанные батарейки в специально установленные для этого контейнеры.

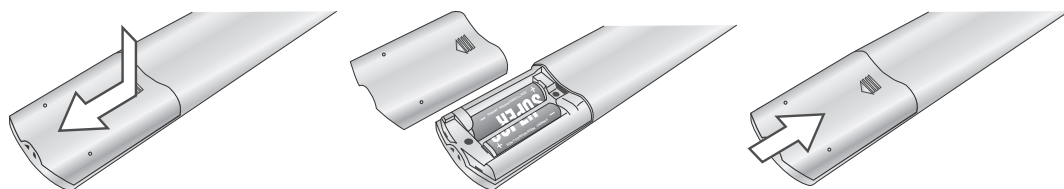

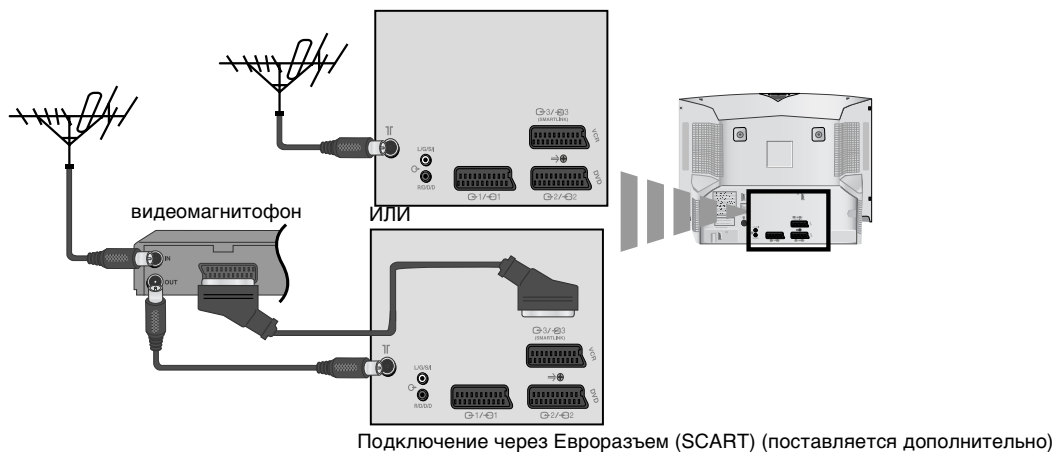

Подключение антенны и видеомagneфона

i Провода для подключения не входят в комплект поставки.





⚠ Для получения более подробной информации о подключении видеомagneфона обратитесь к Разделу "Подключение дополнительных устройств данной Инструкции по Эксплуатации."

Включение и автоматическая настройка телевизора

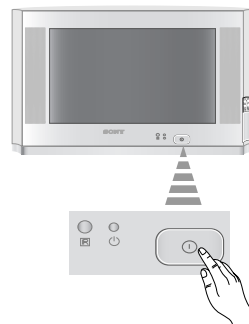

i При первом включении телевизора на экране появится ряд меню, с помощью которых можно: 1) выбрать язык меню, 2) выбрать страну, где Вы будете пользоваться телевизором, 3) регулировка наклона изображения, 4) искать и автоматически запоминать все имеющиеся каналы (телевизионных станций) и 5) изменять порядок появления каналов (телевизионных станций) на экране телевизора. этих параметров регулировки, Вы можете это сделать, выбрав соответствующий пункт в  (меню установка), или нажав кнопку автоматической начальной настройки  на передней панели телевизора.

- 1 Включите штепсель телевизора в розетку сети переменного тока (220-240 В, 50Гц). При первом включении телевизора, включение происходит автоматически. Если он не включится, нажмите на кнопку включение/выключение  на передней части телевизора для его включения. При включении телевизора в первый раз, на экране автоматически появится меню **Language** (Язык).

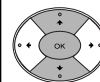
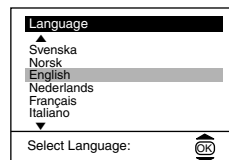

- 2 Нажмите на кнопку  или  пульта дистанционного управления для выбора языка, а затем нажмите на кнопку **OK** для подтверждения выбора. Начиная с этого момента все меню появятся на экране на выбранном Вами языке.





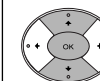
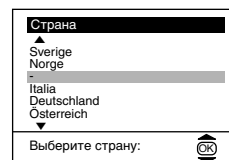



- 3 На экране автоматически появится меню **Страна**. Нажмите на кнопку  или  для выбора страны, где Вы будете пользоваться телевизором, а затем нажмите на кнопку **OK** для подтверждения выбора.



- i**
- Если в списке нет той страны, где Вы будете пользоваться телевизором, выберите «-», вместо страны.
 - Чтобы избежать неправильного отображения символов телетекста при использовании языков с кириллицей, в случае, если Вашей страны нет в списке стран, рекомендуется выбрать Россию.

- 4 Воздействие магнитного поля Земли может привести к наклону изображения. В этом случае Вы можете отрегулировать его, используя пункт меню **Поворот изображ.**

- а) Если это не требуется, нажмите  или  для выбора **Нет необходимости** и нажмите **OK**.
- б) Если это требуется, нажмите  или  для выбора **Отрегулировать** и нажмите **OK**. После этого отрегулируйте наклон изображения от -5 до +5, нажав  или . После этого нажмите на **OK** для запоминания.

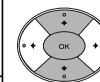
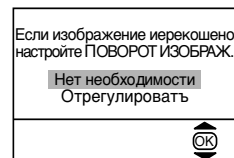

RU

продолжение...

Включение и автоматическая настройка телевизора

- 5 На экране появится меню Автонастройка. Нажмите на кнопку **OK** для выбора **Да**.

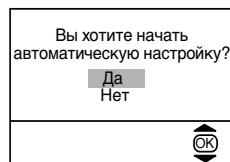

- 6 Телевизор начинает настраивать и автоматически запоминать все имеющиеся каналы (телевизионные станции).

 Этот процесс занимает несколько минут. Надо набраться терпения и не нажимать на кнопки в течение процесса настройки, иначе настройка прервется.

 Если телевизор не обнаружил ни одного канала (телевизионной станции) с помощью автонастройки, на экране появится сообщение о том, что следует подключить антенну. Подключите, пожалуйста, антенну в соответствии с инструкциями, приведенными на стр. 6 данного сборника, после чего нажмите **OK**. Процесс автонастройки возобновится.

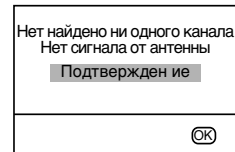
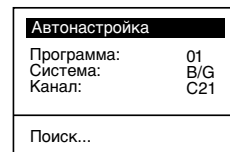

- 7  После того, как телевизор настроил и запомнил все каналы (телевизионные станции), на экране автоматически появится меню **Сортировка программ** для изменения порядка появления каналов на экране.

a) Если Вы не хотите изменять порядок каналов, обратитесь к пункту 8.

b) Если вы хотите изменить порядок каналов:

- 1 Нажмите на кнопку **↓** или **↑** для выбора номера программы и канала (телевизионной станции), который Вы хотите изменить, после чего нажмите на кнопку **→**.
- 2 Нажмите на **↓** или **↑** для выбора нового номера программы, где Вы хотите запомнить выбранный Вами канал (телевизионную станцию), после чего нажмите на **←**.
- 3 Повторите шаги б)1 и б)2, если Вы хотите изменить порядок появления других телевизионных каналов.

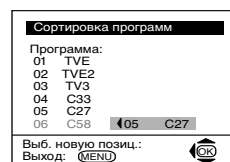
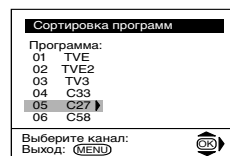

- 8 Нажмите на кнопку **MENU** для возвращения к нормальному экрану телевизора.

MENU



i В данном телевизоре предусмотрена система вывода меню на экран для объяснения различных операций. Пользуйтесь следующими кнопками пульта дистанционного управления для передвижения по меню:

1 Нажмите на кнопку **MENU** для выхода на первый уровень меню на экране.



2

- Для подчеркивания требуемого меню или пункта меню, нажмите на **↓** или **↑**.
- Для входа в меню или в выбранный пункт меню, нажмите **→**.
- Для того, чтобы вернуться в предыдущее меню или пункт меню, нажмите **←**.
- Для изменения параметров выбранного пункта меню нажмите **↓/↑/←** или **→**.
- Для подтверждения и запоминания Вашего выбора, нажмите **OK**.

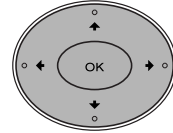

3 Нажмите на кнопку **MENU** для возвращения к обычному экрану телевизора.



Схема меню

Уровень 1

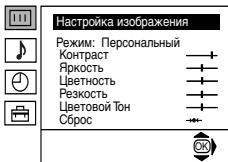

Уровень 2

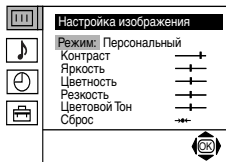

Уровень 3 / Функции

НАСТРОЙКА ИЗОБРАЖЕНИЯ

Меню «Настройка изображения» дает возможность изменить параметры регулировки изображения.

Для этого :

После выбора пункта, который Вы хотите изменить, нажмите на **→**. После этого нажмите несколько раз на **↓/↑/←** или **→** для изменения параметров, а затем нажмите **OK** для запоминания.

Это меню также дает возможность изменить режим изображения в соответствии с видом программы, которую Вы смотрите:

- ↓ **Персональный** (по личному предпочтению).
- ↓ **Репортаж** (для прямых трансляций, а также сигналов с DVD и цифровых декодеров).
- ↓ **Кино** (для фильмов).

- **Яркость**, **Цветность** и **Резкость** можно изменить только в том случае, если Вы выбрали режим изображения в «персональный».
- **Цветовой Тон** можно изменять только в системе цвета NTSC (например, видеопленки производства США).
- Для возвращения к заводским параметрам настройки изображения выберите **Сброс** и нажмите на **OK**.

продолжение...

Уровень 1

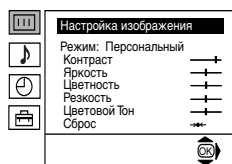

Уровень 2

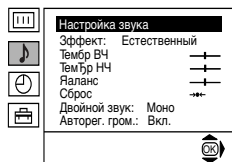

Уровень 3 / Функции

НАСТРОЙКА ЗВУКА

Вы можете изменить настройку режима звука в меню «Настройка звука».

Для этого:

Выберите пункт меню, который Вы хотите изменить, и нажмите \rightarrow . После этого нажмите несколько раз $\downarrow/\uparrow/\leftarrow$ или \rightarrow для изменения настройки, после чего нажмите **OK** для запоминания.

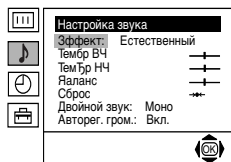

- Зффект** \rightarrow \downarrow **Естественный:** Подчеркивает четкость, оттенки и само звучание посредством системы «BBE High Definition Sound System»*.
- \downarrow **Динамичный:** «BBE High Definition Sound system»*: усиливает четкость и само звучание, способствуя большей разборчивости речи и более естественному звучанию музыки.
- \downarrow **Dolby**Virtual:** Симуляция звукового зффекта «Dolby Surround Pro Logic».
- \downarrow **Выкл.:** без специальных акустических зффектов.

- Тембр ВЧ** \rightarrow \leftarrow Меньше \rightarrow Больше
- Тембр НЧ** \rightarrow \leftarrow Меньше \rightarrow Больше
- Баланс** \rightarrow \leftarrow Левый \rightarrow Правый
- Сброс** \odot Восстанавливает заводскую настройку уровней звука.

- Двойной звук** \rightarrow
- Для стерео передач:
 - \downarrow **Моно**
 - \downarrow **Стерео**
 - Для двуязычных передач:
 - \downarrow **Моно** (для канала моно, если он есть).
 - \downarrow **A** (для канала 1).
 - \downarrow **B** (для канала 2).

- Авторег. гром** \rightarrow
- \downarrow **Выкл.:** Громкость изменяется в зависимости от сигнала канала радиовещания.
 - \downarrow **Вкл.:** Громкость поддерживается на одном и том же уровне, вне зависимости от сигнала канала радиовещания (например, в рекламе).

- Если Вы слушаете телевизор через наушники, то пункте «Зффект» автоматически перейдет в положение «Выкл.».
- При включении «Зффект» в положение «Dolby Virtual.», «Авторег. гром.» автоматически перейдет в положение «Выкл» и наоборот.

i * BBE произведен Sony Corporation по лицензии BBE Sound, Inc. Он защищен патентом США за номером 4,638,258 и 4,482,866. Слово BBE и символ BBE являются торговыми марками BBE Sound, Inc.

i ** Данный телевизор был сконструирован для создания звукового зффекта «Dolby Surround» имитируя зффект четырех громкоговорителей посредством только двух громкоговорителей телевизора, и только в том случае, если звуковой сигнал станции будет «Dolby Surround». Помимо этого, можно улучшить звуковой зффект посредством подключения внешнего громкоговорителя. Для получения более подробной информации, обратитесь к главе «Подключение внешней звуковоспроизводящей аппаратуры» на странице 20.

** Изготовлено по лицензии фирмы Dolby Laboratories. Долби, «Dolby», «Pro Logic» и символ с двойным D \square товарные знаки фирмы Dolby Laboratories.

Уровень 1

Уровень 2

Уровень 3 / Функции

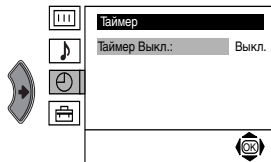
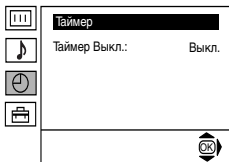
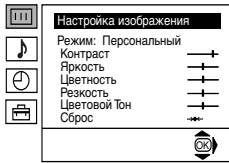

ТАЙМЕР ВЫКЛЮЧЕНИЯ

Пункт «Таймер выкл.» в меню «Таймер» дает возможность выбрать период времени, по истечении которого телевизор автоматически перейдет в режим временного отключения (standby).

Для этого:

После выбора этого пункта нажмите на ➔ После этого нажмите на ↓ или ↑ для выбора интервала времени (максимально 4 часа).

- Если, во время просмотра, Вы хотите увидеть, сколько минут осталось до отключения, нажмите на кнопку (⊕).
- За одну минуту до временного отключения телевизора это оставшееся время появится на экране.

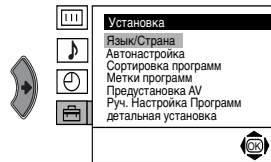
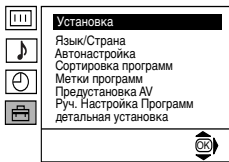
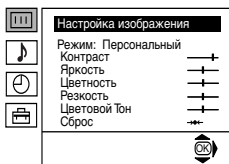

ЯЗЫК/СТРАНА

Пункт «Язык/Страна» в меню «Установка» дает возможность выбрать язык, который Вы предпочитаете для появления меню на экране. Также Вы можете выбрать страну, где Вы будете пользоваться телевизором.

Для этого:

После выбора этого пункта меню, нажмите на ➔, после чего выполняйте все, указанное в Разделе «Включение и автоматическая настройка телевизора», пункты 2 и 3 на странице 7.

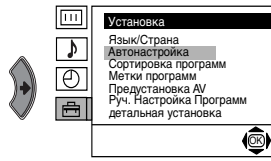
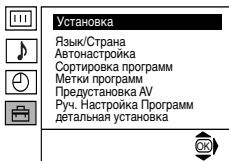
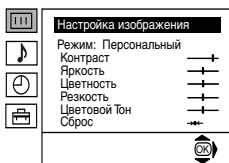

АВТОНАСТРОЙКА

Пункт меню «Автонастройка» в меню «Установка» дает возможность поиска и запоминания всех доступных каналов (телевизионных станций).

Для этого:

После выбора этого пункта меню, нажмите на ➔, а затем выполните указанное в Разделе «Включение и автоматическая настройка телевизора», пункты 5 и 6 на странице 8.

RU

продолжение...

Уровень 1

Уровень 2

Уровень 3 / Функции

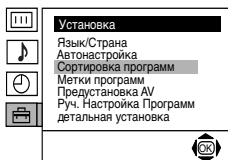
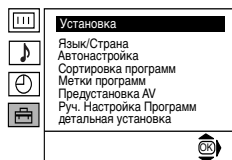
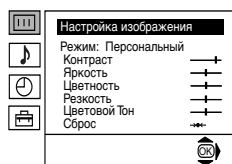

СОРТИРОВКА ПРОГРАММ

Пункт меню «Сортировка программ» в меню «Установка» дает возможность изменить порядок появления на экране каналов (телевизионных станций).

Для этого:

После выбора этого пункта меню, нажмите на ➔, после чего выполните все указанное в пункте 7б) на странице 8. Раздела «Включение и автоматическая настройка телевизора».

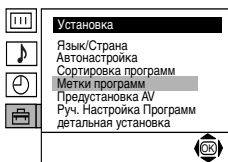
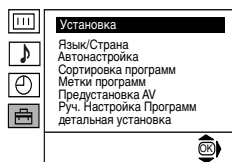
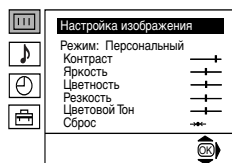

МЕТКИ ПРОГРАММ

Пункт «Метки программ» в меню «Установка» дает возможность присвоить каналу название с максимальным количеством из пяти знаков.

Для этого:

- 1 После выбора этого пункта, нажмите ➔, после чего нажмите ↓ или ↑ для выбора номера программы, которой Вы хотите дать название.
- 2 Нажмите ➔. Выделив первый элемент столбика Метка, нажмите ↓ или ↑ для выбора буквы, цифры или «-» для пустого пробела, после чего нажмите ➔ для подтверждения выбранного знака. Точно так же выберите остальные четыре знака. После этого нажмите **OK** для запоминания.

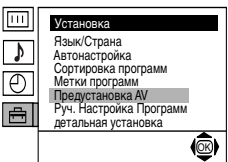
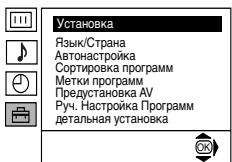
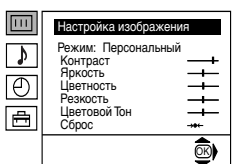

ПРЕДУСТАНОВКА AV

Пункт «Предустановка AV» в меню «Установка» дает возможность присвоить название дополнительному устройству, подключенному к телевизору.

Для этого:

- 1 После выбора этого пункта, нажмите ➔, после чего нажмите ↓ или ↑ для выбора источника входного сигнала, которому Вы хотите присвоить название (**AV1**, **AV2** и **AV3** для дополнительных устройств, подключенных с помощью Евроразъемов на задней панели телевизора, и **AV4** для разъемов на передней панели). После этого нажмите ➔.
- 2 Автоматически появится заданное название в Метка:
 - а) Если Вы хотите воспользоваться одним из 6 заданных названий (**CABLE**, **GAME**, **CAM**, **DVD**, **VIDEO** или **SAT**), нажмите ↓ или ↑ для выбора одного из них, после чего нажмите **OK** для запоминания.
 - б) Если Вы хотите создать Ваше собственное название, выберите **Изм** и нажмите ➔. После этого, выделив первый элемент, нажмите ↓ или ↑ для выбора буквы, цифры или «-» для пустого пробела, после чего нажмите ➔ для подтверждения выбранного знака. Точно так же выберите остальные четыре знака, после чего нажмите **OK** для запоминания.

продолжение...

Уровень 1

Уровень 2

Уровень 3 / Функции

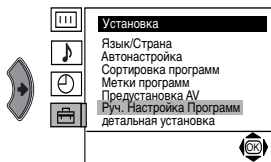
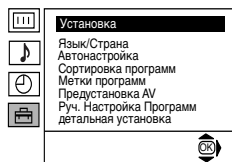
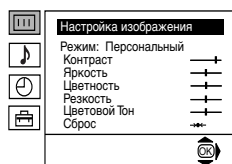

РУЧНАЯ НАСТРОЙКА ПРОГРАММ

Пункт меню «Руч. настройка программ» в меню «Установка» дает возможность:

- Настроить одну за одной и в определенном порядке интересные Вас программы, каналы (телевизионные станции) или вход видеомэгнофона.

Для этого:

- После выбора пункта меню «Ручная настройка Progr.» нажмите ➔. Выделив пункт меню **Программа**, нажмите на ➔, после чего нажмите на ↓ или ↑ для выбора номера программы (позиции), где Вы хотите настроить телевизионную станцию (для видеомэгнофона мы рекомендуем Вам выбрать номер программы «0»). Нажмите ◀.

-  Следующий пункт появится только в зависимости от страны, которую Вы выбрали в меню «Язык/Страна».

После выбора пункта меню Система нажмите на ➔, после чего нажмите на ↓ или ↑ для выбора системы телевизионной станции (**B/G** для Западной Европы, или **D/K** для Восточной Европы). Нажмите ◀.

- После выбора пункта меню Канал нажмите ➔, а затем нажмите ↓ или ↑ для выбора вида канала («С» для широкоэщательных каналов или «S» для кабельных каналов). Нажмите ➔. Затем нажмите на цифровые кнопки для ввода номера канала телевизионной станции или сигнала канала видео. Если Вы не знаете номер канала, нажмите ↓ или ↑ для его поиска. Когда Вы найдете канал, который Вы хотите запомнить, нажмите **OK** два раза.

Повторите все эти шаги для настройки и запоминания остальных каналов.

- Обозначить канал меткой до пяти знаков.

RU

Для этого:

Выделите пункт меню **Программа** и нажмите **PROG +** или **-** до появления номера программы, которой Вы хотите дать название. Когда он появится на экране, выберите пункт меню **Метка**, после чего нажмите ➔. Нажмите ↓ или ↑ для выбора одной буквы, одной цифры или «-» для пропуска и нажмите ➔ для подтверждения этого знака. Выберите остальные четыре знака точно так же. После того, как Вы выбрали все знаки, нажмите **OK** два раза для запоминания.

продолжение...

Уровень 1

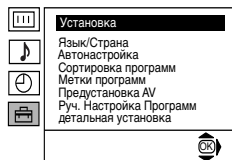
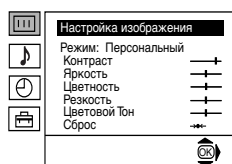

Уровень 2

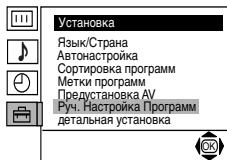

Уровень 3 / Функции

в) Обычно включена автоматическая подстройка каналов (АПЧ), но можно осуществить подстройку вручную для получения лучшего качества приема изображения в том случае, если оно искажено.

Для этого:

В то время, когда Вы смотрите канал (телевизионную станцию), который Вы хотите подстроить, выберите пункт меню АПЧ, после чего нажмите **➔**. Нажмите **↓** или **↑** для подстройки частоты канала от -15 до +15. После чего нажмите **ОК** два раза для запоминания.

г) Пропустить номера программ, которые Вам не нужны, при выборе их с помощью кнопок **PROG+/-**.

Для этого:

Выделить пункт меню **Программа** и нажать **PROG +** или **-**, пока не появится номер программы, который Вы хотите пропустить. Когда он появится на экране, выберите пункт меню **Пропуск**, после чего нажмите **➔**. Нажмите **↓** или **↑** для выбора **Да**, после чего нажмите **ОК** два раза для запоминания.

Если Вы захотите отменить эту функцию в дальнейшем, выберите снова «Нет» вместо «Да».

е) Смотреть и правильно записывать закодированный канал при помощи декодера, подключенного к Евроразъему **↔3/↔3** непосредственно или через видеоманитфон.

i Следующий пункт появится только в зависимости от страны, которую Вы выбрали в меню «Язык/Страна».

Для этого:

Выберите пункт меню **декодер** и нажмите **➔**. После этого нажмите **↓** или **↑** для выбора **Вкл.** После этого нажмите два раза **ОК** для запоминания.

Если в дальнейшем Вы захотите отказаться от этой возможности, выберите снова «Выкл.» вместо «Вкл.».

продолжение...

Уровень 1

Уровень 2

Уровень 3 / Функции

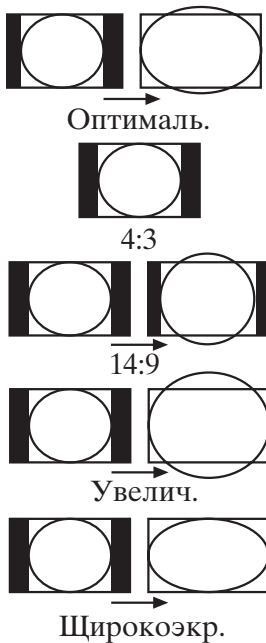
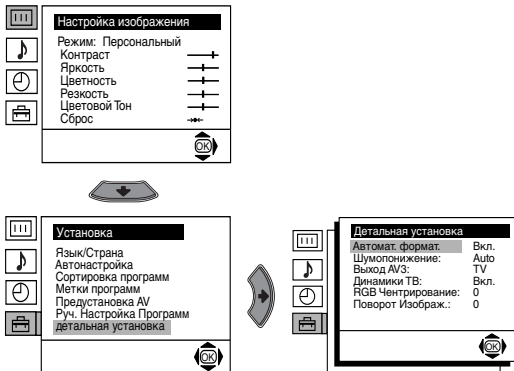

АВТОФОРМАТ

Пункт «Автомат. формат.» в меню «детальная установка» дает возможность автоматического изменения вида формата изображения.

Для этого:

После выбора этого пункта, нажмите **→**. После этого, нажмите **↓** или **↑** для выбора **вкл.** (если Вы желаете, чтобы телевизор автоматически изменил формат изображения в соответствии с сигналом телевизионной станции), или выберите **выкл.** (если Вы желаете сохранить формат изображения в соответствии с Вашим выбором). После этого нажмите на **ОК** для запоминания.

i В том случае, если Вы выбрали «вкл.» или же, если Вы выбрали «выкл.», в пункте «Автомат. формат», у Вас всегда есть возможность изменить вид формата изображения посредством нажатия несколько раз на кнопку **⌂** пульта дистанционного управления. Вы можете выбрать следующие форматы:

Оптималь.: Имитация широкоэкранного режима для передач 4:3.

4:3: Изображение обычного формата 4:3. Изображение показывается полностью без потерь.

14:9: Компромисс между форматами 4:3 и 16:9

Увелич.: Широкоэкранный режим для фильмов формата LetterBox (с черными полосами сверху и снизу)

Широкоэкр.: Для передач. Изображение показывается полностью без потерь

i В форматах «Оптималь.», «Увелич.» и «14:9» изображение на экране неполное, не видна как верхняя, так и нижняя часть. Нажмите **↓** или **↑** для регулировки положения изображения на экране (например, для прочтения субтитров).

продолжение...

Уровень 1

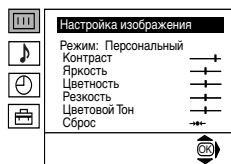

Уровень 2

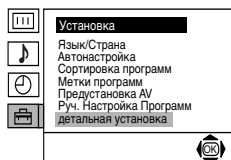

Уровень 3 / Функции

ШУМОПонижение

Пункт «Шумопонижение» в меню «детальная установка» позволяет автоматически уменьшить шум изображения при слабом сигнале.

Для этого:

После выбора этого пункта меню нажмите **→**. После этого нажмите **↓** или **↑** для выбора **Auto**, после чего нажмите **OK** для запоминания.

Если в дальнейшем Вы хотите отменить эту функцию, выберите «Выкл.» вместо «Auto.».

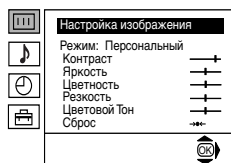
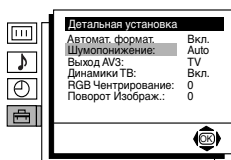

ВЫХОД AV3

Пункт меню «Выход AV3» в меню «Детальная установка» дает возможность выбрать выходной сигнал Евроразъема **↔3/↔3** для записи через данный Евроразъем любого сигнала, поступающего от телевизора или от любого другого дополнительного устройства, подключенного к Евроразъему **↔1/↔1** или **↔2/↔2** или находящимся на передней панели разъемам **↔4** или **↔4** и **↔4**.

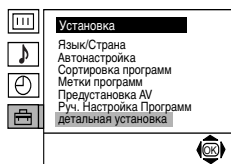

i Если у Вашего видеомаягнитофона есть Смартлинк, то в этом нет необходимости.

Для этого:

После выбора данного пункта меню, нажмите **→**. После этого нажмите **↓** или **↑** для выбора требуемого выходного сигнала **TV**, **AV1**, **AV2**, **AV4**, **YC4** или **AUTO**.

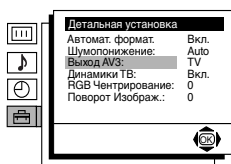

⚠ При выборе «AUTO», выходной сигнал При выбудет всегда тем же, который появился на экране телевизора.

⚠ Если Вы подключили декодер к Евроразъему **↔3/↔3** или к видеомаягнитофону, подключенному к данному Евроразъему, не забудьте снова перевести «Выход AV3» в «AUTO» или «TV» для правильного декодирования сигнала.

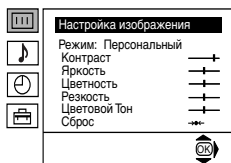

ДИНАМИКИ ТВ

Пункт «Динамики ТВ» в меню «Детальная установка» дает возможность отключить звук телевизионных громкоговорителей для получения звука только через внешний усилитель звука, подключенный к гнездам выхода аудио на задней панели телевизора.

Для этого:

После выбора этого пункта меню, нажмите **→**. После этого нажмите **↓** или **↑** для выбора **Выкл.**, после чего нажмите **OK** для запоминания.

Если в дальнейшем Вы хотите отменить эту функцию, выберите «Вкл.» вместо «Выкл.».

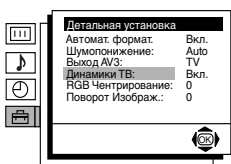
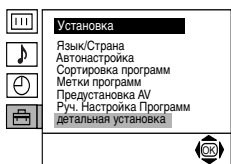

продолжение...

Уровень 1

Уровень 2

Уровень 3 / Функции

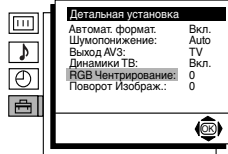
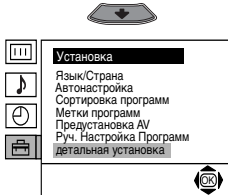
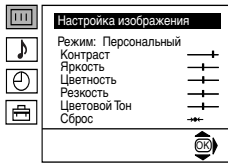

RGB ЦЕНТРИРОВАНИЕ

При подключении источника сигналов RGB, таких, как «Playstation», возможно, что потребуется отрегулировать положение изображения по горизонтали. В этом случае Вам надо обратиться к пункту меню «RGB центрирование» в меню «Детальная установка».

Для этого:

В то время, как Вы видите входной сигнал RGB, выберите пункт меню «RGB центрирование» и нажмите **➔**. После этого нажмите **⬇** или **⬆** для регулировки положения изображения от -10 до +10. После этого нажмите на **OK** для запоминания.

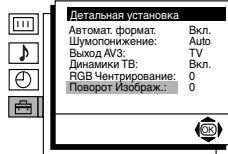
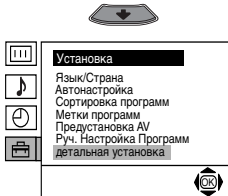
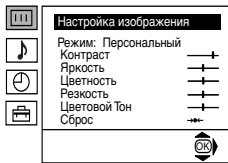

ПОВОРОТ ИЗОБРАЖЕНИЯ

Воздействие магнитного поля Земли может привести к наклону изображения. В этом случае Вы можете отрегулировать его, используя пункт меню «Поворот Изображ.» в меню «Детальная установка».

Для этого:

После выбора этого пункта меню нажмите на **➔**. После этого нажмите на **⬇** или **⬆** для регулировки наклона изображения от -5 до +5. После этого нажмите на **OK** для запоминания.

Телетекст

i Телетекст - это информационные услуги, которые предоставляют основные телевизионные станции. Страница оглавления услуг телетекста (обычно это страница 100) предоставляет информацию о том, как надо пользоваться этой службой. Для работы с телетекстом пользуйтесь кнопками пульта дистанционного управления в соответствии с приведенными ниже указаниями.

A Убедитесь в том, что настроенный Вами канал телевидения имеет хороший сигнал, в противном случае в телетексте могут появиться ошибки.

Как войти в услуги Телетекста:

После выбора канала (телевизионной станции), передающего интересующий Вас телетекст, нажмите **⏏**.

Выберите страницу Телетекста:

Введите три цифры номера интересующей Вас страницы с помощью цифровых кнопок дистанционного управления.

- В случае ошибки, введите три любые цифры, а затем снова введите правильный номер страницы.
- Если счетчик страниц не останавливается, это значит, что такой страницы нет. В этом случае введите другой номер страницы.

TELETEXT	
Index	_____
Programme	_____ 25
News	_____ 153
Sport	_____ 101
Weather	_____ 98

Выберите следующую или предыдущую страницу:

Нажмите на кнопку **PROG+** (**⏏**) или **PROG-** (**⏏**).

Наложить телетекст на телевизионное изображение:

В то время, когда Вы смотрите телетекст, нажмите **⏏**. Нажмите снова для выхода из режима телетекста.

Задержка одной страницы:

Нажмите **⏏**/**⏏**. Нажмите снова для отмены задержки.

Показать скрытую информацию (например, решение кроссворда):

Нажмите **⏏**/**?**. Нажмите еще раз для того, чтобы эта информация не была видна.

Для выбора подстраницы:

Возможно, что одна страница телетекста включает несколько подстраниц. В этом случае, номер страницы, который появляется в левой верхней части, изменится с белого на зеленый, и рядом с номером страницы появится одна или несколько стрелок. Нажмите несколько раз на кнопки **⏏** или **⏏** дистанционного управления, для того, чтобы увидеть интересующую Вас подстраницу.

Выход из службы телетекста:

Нажмите **⏏**.

Фастекст

i Услуги фастекста дают возможность получить доступ к страницам телетекста, нажимая только одну кнопку.

Если Вы находитесь в режиме телетекста и в том случае, если есть сигналы фастекста, на нижней части страницы появится меню цветных кодов, которые дают возможность прямого доступа к странице. Для этого нажмите на соответствующую цветную кнопку (красную, зеленую, желтую или синюю) дистанционного управления.

Подключение дополнительных устройств

i К телевизору можно подключить широкую гамму дополнительных устройств, как это показано ниже. (Провода для подключения не поставляются).

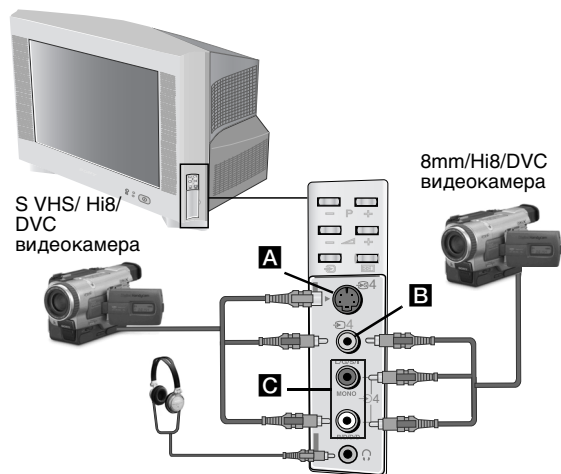

i Когда вы подключите наушники, громкоговорители телевизора автоматически отключатся.

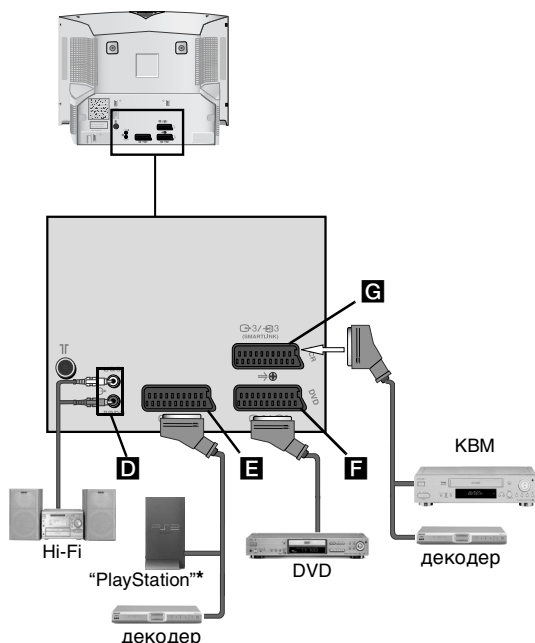

* "PlayStation" это продукт Sony Computer Entertainment, Inc.

* "PlayStation" это зарегистрированная марка Sony Computer Entertainment, Inc.

- A** Во избежание искажения изображения не подключайте устройства одновременно к разъемам **A** и **B**.
- Запрещается подключать декодер к евrorазъему **F**.

Подключение видеоманитфона:

Для подключения видеоманитфона обратитесь к Разделу "Подключение антенны и видеоманитфона". Мы рекомендуем подключить видеоманитфон через шнур с Евrorазъемом (SCART). Если у Вас нет такого шнура, настройте программу с номером "0" на тестовый сигнал видеоманитфона с помощью меню "Руч. Настройка программ" (для этого обратитесь к пункту а) на странице 13).

Также обратитесь к Инструкции по Эксплуатации Вашего видеоманитфона для определения частотного канала выжодного сигнала.

Подключение видеоманитфона со Smartlink:

i Smartlink - это прямая связь между телевизором и видеоманитфоном, которая дает возможность прямой передачи определенной информации. Если Вам требуется более детальная информация о Smartlink, обратитесь к Инструкции по эксплуатации Вашего видеоманитфона.

Если в Вашем видеоманитфоне предусмотрен Smartlink, пользуйтесь шнуром Евrorазъема, подсоединив его к Евrorазъему **G**.

Если Вы подключили декодер непосредственно к Евrorазъему **G или через видеоманитфон, подключенный к этому разъему:**

Выберите пункт меню "Руч. Настройка программ" в меню "Установка", и после выбора пункта "Декодер"*** выберите "Вкл." (с помощью **↓** или **↑**) для каждого закодированного канала.

*** Этот пункт появится только в зависимости от страны, которую Вы выбрали в меню "Язык/Страна".

продолжение...

RU

Подключение дополнительных устройств

Подключение внешней звуковоспроизводящей аппаратуры:

Если Вы хотите воспользоваться Вашим музыкальным центром для воспроизведения звука телевизора, подключите это устройство к выходу аудио **D**, и Выберите «Установка» в системе меню. После этого войдите в пункт меню «Детальная установка» и выберите «Выкл.» в «Динамики ТВ».

i Громкость внешних колонок может регулироваться с помощью кнопок регулировки громкости на пульте дистанционного управления телевизора. Также можно изменить уровень тембра ВЧ и тембра НЧ в меню «Настройка звука».

Вы также можете получить звуковой эффект «Dolby Virtual» в Вашем музыкальном центре

Для этого установите громкоговорители Вашего музыкального центра с обеих сторон телевизора на расстоянии приблизительно 50 см от телевизора до каждого громкоговорителя. После установки громкоговорителей, выберите меню «Настройка звука» и после этого, выберите «Dolby Virtual» в пункте «Эффект».











Оптимальное положение для пользователя

Использование дополнительных устройств



- 1 Подключите дополнительное устройство к соответствующему разъему телевизора, как это указано на предыдущей странице.
- 2 Включите подключенное устройство.
- 3 Если Вы хотите увидеть изображение с подключенного устройства, нажмите несколько раз на кнопку  до появления на экране правильного символа входа.

Символ Входные сигналы

-  1 • Входной сигнал аудио/видео посредством Евроразъема **E**.
-  1 • Входной сигнал RGB посредством Евроразъема **E**. Этот символ появляется только при подключении входа RGB.
-  2 • Входной сигнал аудио/видео посредством Евроразъема **F**.
-  2 • Входной сигнал RGB посредством Евроразъема **F**. Этот символ появляется только при подключении входа RGB.
-  3 • Входной сигнал аудио/видео посредством Евроразъема **G**.
-  3 • Входной сигнал S-видео посредством Евроразъема **G**. Этот символ появляется только при подключении входа S-видео.
-  4 • Входной сигнал видео посредством разъема RCA **B** и входной сигнал аудио посредством **C**.
-  4 • Входной сигнал S-видео посредством разъема видео S **A** и входной сигнал аудио посредством **C**. Этот символ появляется только при подключении входа S-видео.

- 4 Для возвращения к нормальному экрану телевизора нажмите на кнопку  пульта дистанционного управления.

Для моно оборудования

Подсоедините моно штеккер к гнезду L/G/S/I на передней части телевизора и выберите входной сигнал  4 или  4, используя вышеприведенные инструкции. Наконец, обратитесь к разделу «Настройка звука» настоящей инструкции и выберите «Двойной звук» «А» на экране звукового меню.

Система телевидения	В зависимости от, выбранной страны: В/Г/Н, D/K	
Система кодировки цвета	PAL, SECAM, NTSC 3.58, 4.43 (только для входа видео)	
Диапазон принимаемых каналов	VHF: E2-E12 UHF: E21-E69 CATV: S1-S20 HYPER: S21-S41 D/K: R1-R12, R21-R69	
Кинескоп	Плоский экран FD Trinitron WIDE 28 (приблизительно 71 см по диагонали) 32 (приблизительно 82 см по диагонали)	
Задние входные и выходные разъемы	 1  2  3 (SMARTLINK) 	21-контактный Евроразъем (стандарт CENELEC), включая вход аудио/видео, вход RGB, выход аудио/видео ТВ 21-контактный Евроразъем (стандарт CENELEC), включая вход аудио/видео, вход RGB, выход аудио/видео монитор 21-контактный Евроразъем (стандарт CENELEC), включая вход аудио/видео, вход S-видео, выход аудио/видео при возможности выбора и подключение Смартлинк Выходы аудио (лев./прав.) -разъемы RCA
Разъемы на передней панели	 4  4  4 	вход видео S-ДИН 4 контактный вход видео - разъем RCA вход видео - разъемы RCA вход для наушников
Аудиовыход	2 x 20 Вт (музыкальная мощность), 2 x 10 Вт (RMS) Сабвуфер: 30 Вт (музыкальная мощность), 15 Вт (RMS)	
Потребление электроэнергии	KV-28CS70 94 Вт KV-32CS70 102 Вт	
Потребление электроэнергии в состоянии ожидания (standby)	KV-28CS70 0.4 Вт KV-32CS70 0.4 Вт	
Габариты (ширина x высота x глубина)	KV-28CS70 приблизительно 844mm x 517mm x 548mm KV-32CS70 приблизительно 933mm x 566mm x 572mm	
Вес	KV-28CS70 приблизительно 43.5kg KV-32CS70 приблизительно 60kg	
Комплект принадлежностей	1 пульт дистанционного управления RM-947, 2 батарейки по стандарту IEC	
Прочие характеристики	<ul style="list-style-type: none"> • Изображение на 100 гц • Телетекст, Фастекст, ТОПтекст (250 страниц памяти Телетекста) • Таймер выключения • Смартлинк (прямая связь между телевизором и соответствующим видеомагнитофоном. Если Вам требуется более детальная информация о Смартлинк, обратитесь к инструкции по эксплуатации Вашего видеомагнитофона) • Автоматическое определение системы телевидения • Dolby Virtual • BBE • Автоформат 	

Printed in Spain
Sony Spain S. A.
 Pol. Ind. Can Mitjans s/n
 08232 Viladecavalls
 (Barcelona)
 Spain













Отпечатано в Испания
 Сони Спзйн С.А. завод в
 Барселоне
 Пол.Кан Митьянс с/н 08232
 Виладекавальс, Барселона,
 Испания

Внесение изменений в дизайн и спецификации производится без предварительного оповещения.

RU

Выявление неисправностей

i Ниже приводятся некоторые простые советы по устранению возможных нарушений качества изображения и звука.

Неисправность	Меры по устранению
Нет изображения (темный экран), нет звука.	<ul style="list-style-type: none"> • Проверьте, подключена ли антенна. • Включите вилку телевизора в розетку и нажмите на кнопку  на передней панели телевизора. • Если индикатор  телевизора светится, нажмите на кнопку TV  дистанционного управления.
Изображение плохое или отсутствует (темный экран), но хороший звук.	<ul style="list-style-type: none"> • С помощью системы меню войдите в меню «Настройка изображения» и выберите «Сброс» для возвращения к параметрам, заданным изготовителем.
Отсутствует изображение или информационное меню дополнительного устройства, подключенного к Евроразъему на задней панели телевизора.	<ul style="list-style-type: none"> • Убедитесь в том, что включено дополнительное устройство и несколько раз нажмите на кнопку  дистанционного управления, до тех пор, пока правильный символ входа не появится на экране.
Хорошее качество изображения, но нет звука.	<ul style="list-style-type: none"> • Нажмите на кнопку  дистанционного управления. • Убедитесь в том, что в пункте меню «Динамики ТВ» в меню «Детальная установка» выбрано «Вкл.». • Проверить, чтобы наушники были отключены.
Нет цвета на цветных передачах.	<ul style="list-style-type: none"> • С помощью системы меню войдите в меню «Настройка изображения» и выберите «Сброс» для возвращения к параметрам, заданным изготовителем.
Изображение искажается при смене программы или при выборе телетекста.	<ul style="list-style-type: none"> • Выключите устройство, подключенное к 21-контактному Евроразъему на задней панели телевизора.
При просмотре телетекста появляются некорректные символы.	<ul style="list-style-type: none"> • Используя меню, войдите в пункт «Язык/Страна» и выберите страну, в которой Вы пользуетесь телевизором. При использовании языков с кириллицей, в случае, если Вашей страны нет в списке стран, рекомендуется выбрать Россию.
Изображение наклонено.	<ul style="list-style-type: none"> • С помощью системы меню выберите пункт «Вращение изображения» в меню «детальная установка» и исправьте наклон.
Изображение с помехами при просмотре ТВ канала.	<ul style="list-style-type: none"> • С помощью системы меню выберите пункт «АПЧ» в меню «Ручная Настройка Прогр.» и вручную настройте изображение для улучшения качества его приема. • С помощью системы меню выберите пункт «Понижение шума» в меню «детальная установка» и выберите «Auto» для снижения шума изображения.
Нет декодирования или неустойчивое изображение при просмотре закодированного канала с декодером, подключенным к Евроразъему  3/  3.	<ul style="list-style-type: none"> • С помощью системы меню войдите в меню «Установка», после этого войдите в пункт меню «Детальная установка» и установите «Выход AV3» в «TV». • Убедитесь в том, что декодер не подключен к евроразъему  2/  2.
Не работает пульт дистанционного управления.	<ul style="list-style-type: none"> • Смените батарейки.
Индикатор временного отключения (Standby)  моргает.	<ul style="list-style-type: none"> • Свяжитесь с ближайшим сервисным центром Сони.

- Если проблемы неустранимы, обратитесь к квалифицированному персоналу для ремонта Вашего телевизора.
- Никогда не вскрывайте сами корпус телевизора.



205514261

2-055-142-61(2)

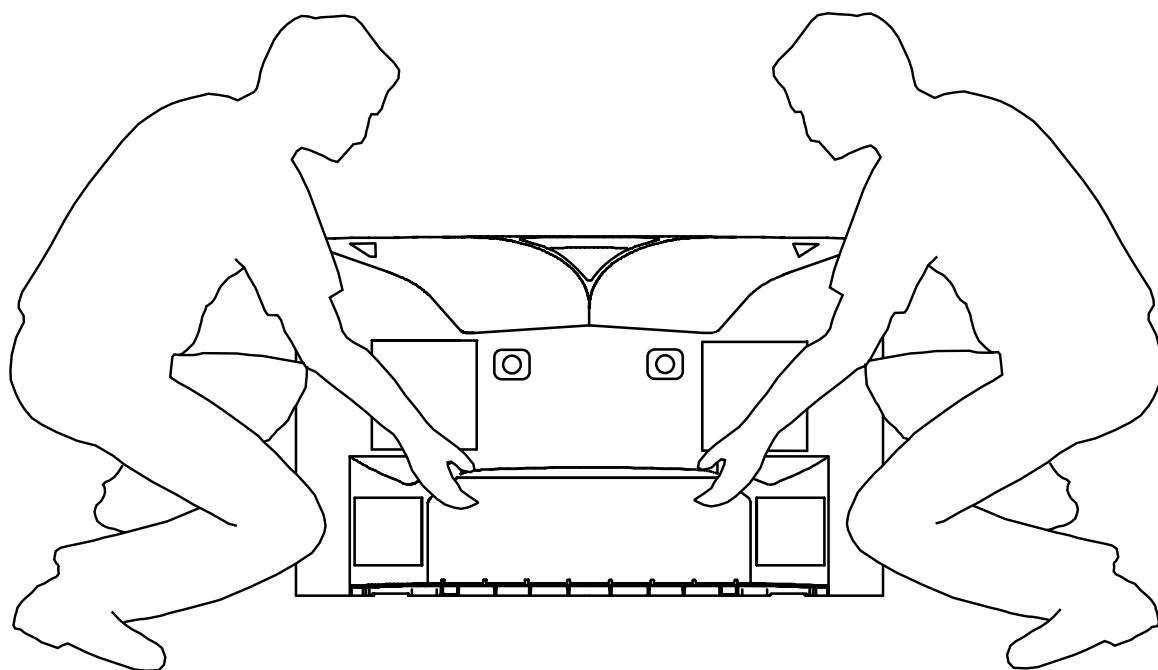
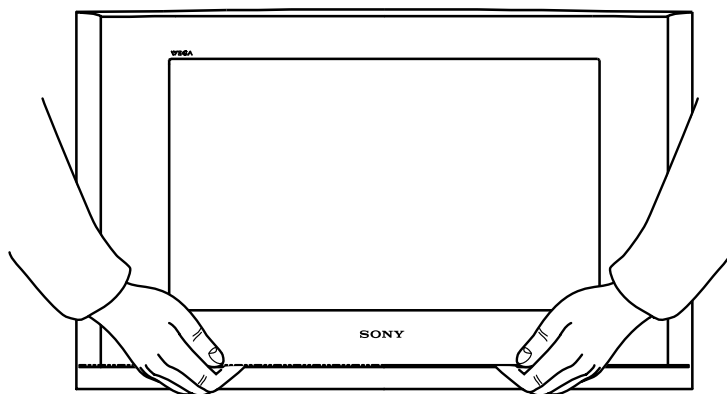

<http://www.sony.net/>

KV-28CS70K/KV-32CS70K

Sony Corporation Printed in Spain