

SONY[®]

4-087-135-42 (1)



GRAND WEGA

Instruction Manual

GB

Инструкции за експлоатация

BG

Návod k obsluze

CZ

Kezelési útmutató

HU

Instrukcja obsługi

PL

Инструкция по эксплуатации

RU



KF-50SX200K
KF-42SX200K

Introduction

Thank you for choosing this Sony "Grand Wega" model.

Before operating the TV set, please read this manual thoroughly and retain it for future reference.

• Symbols used in the manual:

-  Important information.
-  Information on a feature.
- 1,2... Sequence of instructions.

-  Buttons shaded white on the remote control show the buttons you have to press to follow the sequence of instructions.



-  Informs you of the result of the instructions.

Table of Contents

Introduction	3
Safety Information	4
Overview	
Checking the Accessories Supplied	5
Overview of TV Buttons	5
Overview of Remote Control Buttons	6
Installation	
Inserting Batteries into the Remote Control	7
Connecting the Aerial and VCR	8
Stabilizing the TV set	8
First Time Operation	
Switching on the TV set and Automatically Tuning	9
Menu System	
Changing the Screen Format	11
Introducing and Using the Menu System	11
On Screen display Menus Guide	12
Using the Menu System:	
Adjusting the Picture	13
Adjusting the Sound	14
Using the Features menu	16
Manually Tuning the TV	17
Labelling a channel	18
Skipping programme positions	19
Using the "Further Programme Preset" function	20
Inputting your personal ID	21
Using the Demo Mode	22
Adjusting the H Centre picture for an RGB source	23
Labelling and Selecting the screen format of Input Sources	24
Using Multi PIP (Picture In Picture)	25
Using PAP (Picture And Picture)	25
Teletext	26
NexTVView	28
Optional Connections	
Connecting Optional Equipment	30
Using Optional Equipment	31
Smartlink	32
Remote Control of other Sony Equipment	32
Additional Information	
Remote Control Configuration for VCR/DVD	33
Replacing the Lamp	34
Optimum Viewing Area	35
Specifications	36
Troubleshooting	37

Safety Information

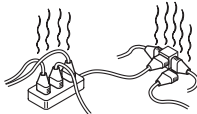
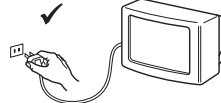
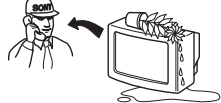
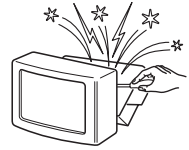
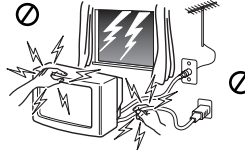
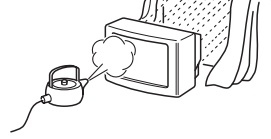
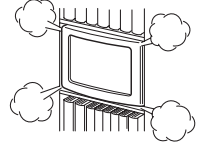
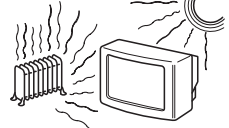
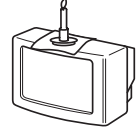
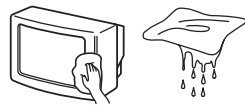
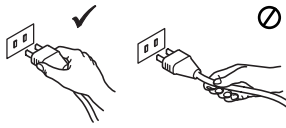
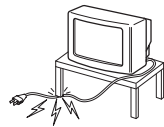
Safety Information

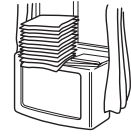
 <p>This set is to operate on a 220-240V AC supply only. Take care not to connect too many appliances to the same power socket as this could result in fire or electric shock.</p>	 <p>For environmental and safety reasons, it is recommended that the TV set is not left in standby mode when not in use. Disconnect from the mains.</p>	 <p>Never push objects of any kind into the set as this could result in a fire or electric shock. Never spill liquid of any kind on the set. If any liquid or solid object does fall into the cabinet, do not operate the TV. Have it checked immediately by qualified personnel.</p>
 <p>Do not open the cabinet and the rear cover of the TV. Refer to qualified service personnel only.</p>	 <p>For your own safety, do not touch any part of the TV, power lead or aerial lead during lightning storms.</p>	 <p>To prevent fire or shock hazard, do not expose the TV to rain or moisture.</p>
 <p>Do not cover the ventilation openings of the TV. For ventilation, leave a space of at least 10cm all around the set.</p>	 <p>Never place the TV in hot, humid or excessively dusty places. Do not install the TV where it may be exposed to mechanical vibrations.</p>	 <p>To prevent fire, keep inflammable objects or naked lights (eg candles) away from the TV.</p>
 <p>Clean the screen and cabinet with a soft, lightly dampened cloth. Do not use any type of abrasive pad, alkaline cleaner, scouring powder or solvent, such as alcohol or benzene, or antistatic spray. As a safety precaution, unplug the TV before cleaning it.</p>	 <p>Pull out the power lead by the plug. Do not pull on the power lead itself.</p>	 <p>Take care not to place heavy objects on the power lead as this could result in damage. We recommend you wind any excess lead around the holders provided on the rear of the TV.</p>
 <p>Place the TV on a secure stable stand. Do not allow children to climb on to it. Do not place the TV on its side or face up.</p>	 <p>Unplug the power lead before moving the TV. Avoid uneven surfaces, quick steps or excessive force. If the set has been dropped or damaged, have it checked immediately by qualified service personnel.</p>	 <p>Do not cover the ventilation openings of the TV with items such as curtains or newspapers etc.</p>

Additional Safety Information

-  When moving the TV set two persons are needed. To prevent damage DO NOT push on the speaker grills on each side of the screen. Do not grasp the front panels to prevent these parts from breaking off. Support the bottom of the screen with one hand while grasping the top part with the other hand.
- Do not block or cover the ventilation opening situated on the bottom rear of the left hand side of the TV set. For ventilation, leave a space of at least 10 cm from the wall.
- If after transporting the TV set, directly from a cold to a warm location, or if the room temperature has changed suddenly, pictures may be blurred or show poor colour over portions of the picture. This is because condensation has formed on the mirrors or lenses inside the TV set. Let the moisture evaporate before using the TV set.
- To obtain a clear picture, do not expose the screen to direct illumination or direct sunlight. If possible, use spot lighting directed down from the ceiling.
- This TV set incorporates the latest high-precision LCD technology. Even though the highest standards are applied in manufacture it is still possible that a few black dots or bright points (red, green or blue) may be visible on the screen under certain picture conditions. It is not possible to remove them and this is not a fault condition.
- The screen of this TV set has an anti-reflection screen coating. To avoid screen degradation, follow the advice given below:
 - To remove dust from the surface of the screen, wipe with the supplied cleaning cloth or a soft cloth.
 - Clean the screen and cabinet with a soft, lightly dampened cloth. Do not use any type of abrasive pad, alkaline cleaner, scouring powder or solvent, such as alcohol or benzene, or antistatic spray. As a safety precaution, unplug the TV before cleaning it.
 - Avoid touching the screen, and take care not to scratch the surface with hard objects.

Overview

Checking the Accessories Supplied



One Remote Control (RM-905)



Two batteries (AAA size)



2 Brackets



1 Hexagon key



2 Screws



1 Cleaning cloth

GB

Overview of TV Buttons

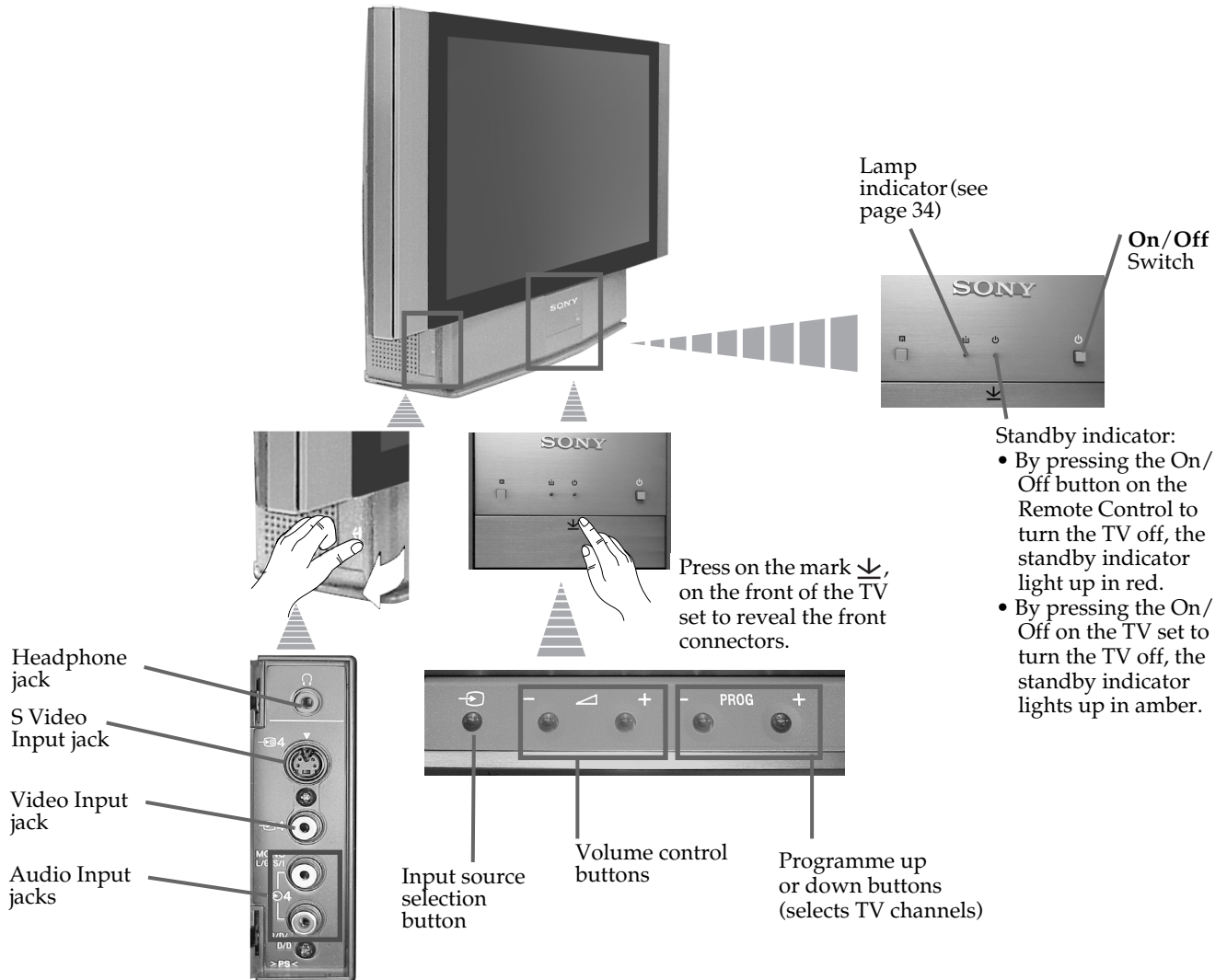

Overview of Remote Control Buttons

Muting the Sound: Press to mute TV sound. Press again to restore the sound.

Selecting TV mode: Press to switch off PAP, Multi PIP, Teletext or video input.

Displaying the time: Press to switch the time display on or off (available only when teletext is broadcast).

Displaying On Screen Information: Press to display all on-screen indications. Press again to cancel.

Media Selector:
With this remote control you can operate not only this TV but also the main functions of your VCR or DVD.
Switch on the device you want to operate and next press this button repeatedly to select the VCR, TV or DVD. A green light will be momentarily lit to indicate the chosen function.

⚠ Before the first time you want to control a DVD or VCR by using this remote control, you have to set it up depending on the brand of the device to be used. For more details, refer to chapter "Remote Control Configuration for VCR or DVD" on page 33.

a) PAP (Picture And Picture): -
For more details, please refer to the section "Using PAP (Picture And Picture)".

b) Teletext:
Buttons with green symbols are also used for teletext operation. For more details, please refer to the section "Teletext" of this manual.

NexTVView:
For more details, please refer to the section "NexTVView" of this manual.

Joystick:
a) If Media Selector is switched to TV:

- When MENU is switched on, use these buttons to operate the menu system. For details refer to "Introducing and Using the Menu System" on page 11.
- When MENU is switched off, press OK to show an overview of all TV channels. Then press \blacktriangledown or \blacktriangle to select the channel and then press \blackrightarrow button to watch the selected channel.

b) If Media Selector is switched to VCR or DVD:
Using these buttons you can control the main functions of your VCR or DVD.

Fastext: These buttons are also used for Fastext operation. For more details please refer to the "Fastext" chapter in the "Teletext" section of this manual.

Selecting Sound effect: Press this button repeatedly to change the sound effect.

To Temporarily Switch Off:

Press to temporarily switch off TV (the standby indicator I/O on the TV set lights up in red). Press again to switch on TV from standby mode.

⚠ After 15-30 minutes without a signal and without any button being pressed, the TV set switches automatically into standby mode.

VCR DVD on/off: Press this button to switch your VCR or DVD on or off.

Selecting Input source: Press this button repeatedly until the input of the desired source appears on the TV screen.

Selecting channels:
If Media Selector is switched to TV or VCR, press this button to select channels.
For double-digit programme numbers, enter the second digit within 2.5 seconds.

a) If Media Selector is switched to TV:
Press this button to watch the last channel selected (the last channel watched for at least 5 seconds).

b) If Media Selector is switched to VCR:
To select a double-digit programme on a Sony VCR, e.g. 23, press -/- first and then the buttons 2 and 3.

a) Recording button:
If Media Selector is switched to VCR, press this button to record programmes.

b) Resetting to factory set levels:
Press, for a minimum of 3 seconds, to return the picture and sound settings to the factory default levels. This will also return the set to the install condition and the "Auto Tuning" menu will appear on the screen. If this is the case refer to the section "Switching on the TV set and automatically Tuning" (step 4) of this manual.

Freezing the picture: Press this button to freeze the picture. Press again to return to the normal picture.

Selecting Screen format: Press this button repeatedly to change the format of the screen (for more details, please refer to the section "Changing the Screen format") of this manual.

Displaying Multi PIP (Picture In Picture):
Press to display Multi PIP mode. Press again to cancel. For more details, please refer to the section "Using Multi PIP (Picture In Picture)".

a) Selecting channels: Press this button to select the number of the next or previous broadcast channel.

b) Teletext: These buttons are also used for teletext operation. For more detail please refer to the section "Teletext" of this manual.

Displaying the menu system: Press this button to display the menu on the screen. Press again to remove the menu display from the screen.

Selecting Picture mode: Press this button repeatedly to change the picture mode.

Adjusting TV Volume: Press this button to adjust the volume of the TV.

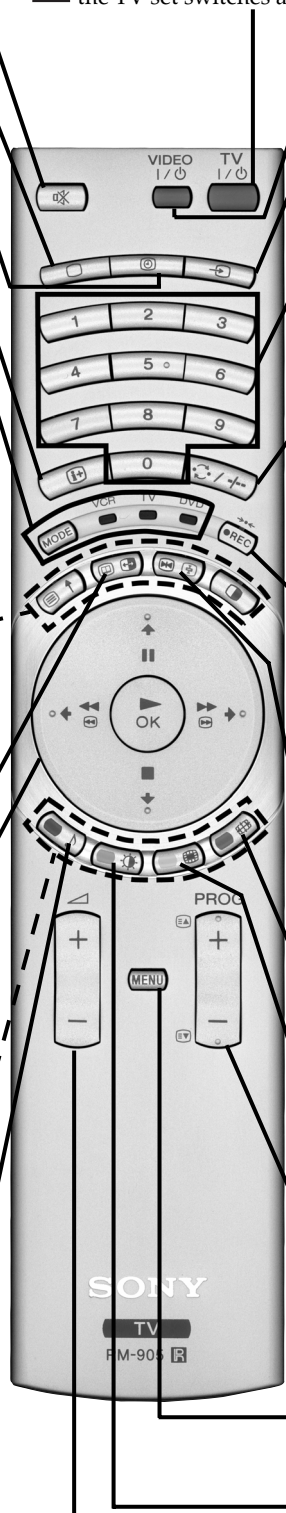

Installation

Inserting Batteries into the Remote Control

 Always remember to dispose of used batteries in an environmental friendly way.

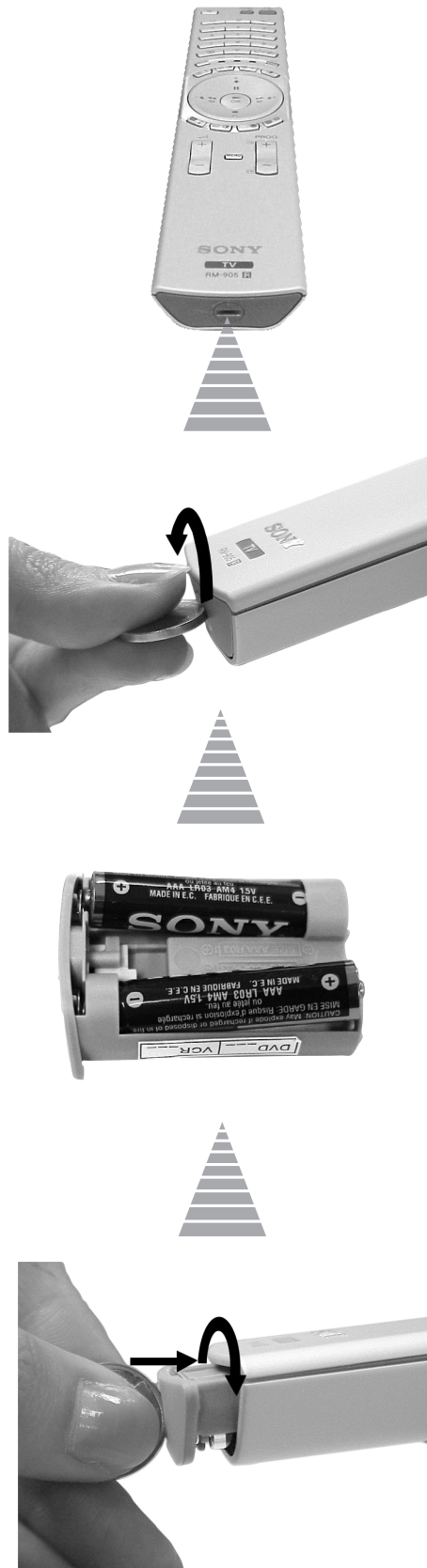

 Make sure you insert the batteries using the correct polarities.

Installation

Connecting the Aerial and VCR

i Connecting cables are not supplied.

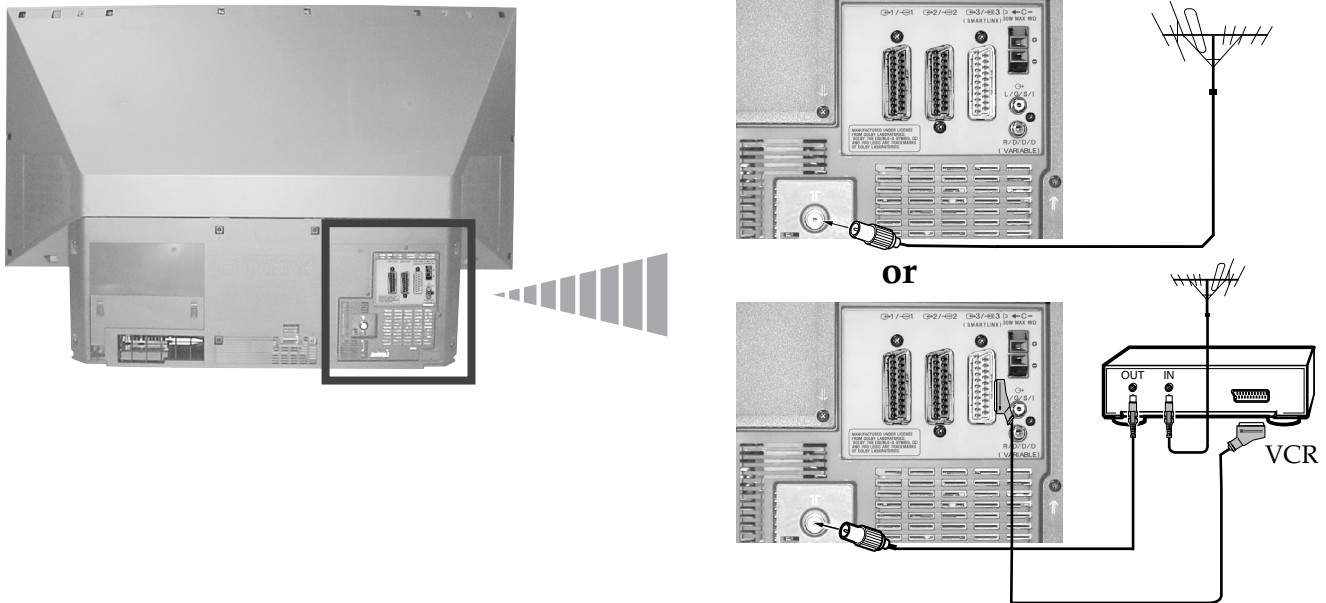

i The Scart lead is optional, however if you use a Scart lead to connect your VCR it can improve picture and sound quality when using it.

⚠ If you do not use a Scart lead, after automatically tuning the TV set, refer to the "Manually Tuning the TV" section of this instruction manual, to tune in the set to the output of your VCR. Also, refer to your VCR instruction manual to find the output channel of your VCR.

Stabilizing the TV set

i After setting up, secure the TV set to a wall, etc., using the supplied brackets and screws, for safety purposes.

1 Mount the two supplied brackets with the screws provided to the upper rear side of the TV set.

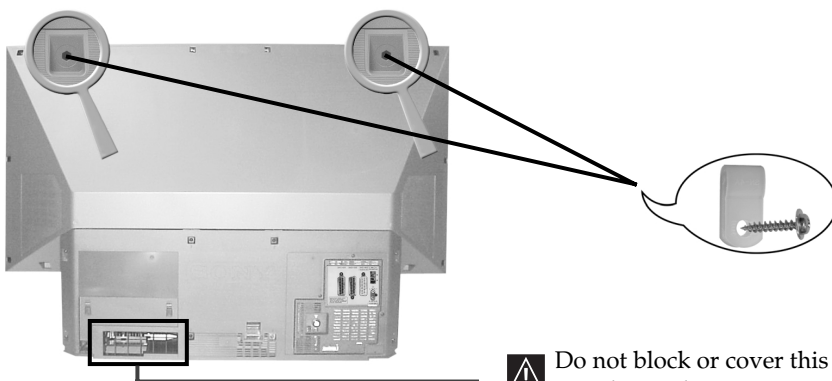

⚠ Do not block or cover this ventilation opening. For ventilation, leave a space of at least 10 cm from the wall.

2 Pass a strong cord or a chain through each bracket, and then secure to a wall or a pillar, etc.

First Time Operation

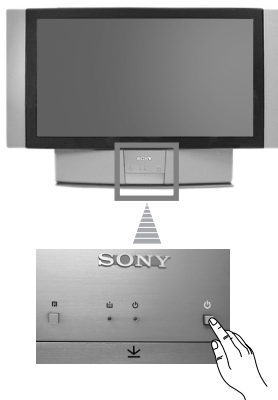

Switching on the TV set and Automatically Tuning

- i** The first time you switch on your TV, a sequence of menu screens appear on the TV enabling you to 1) choose the language of the menu screen, 2) choose the country in which you wish to operate the TV set, 3) search and store all available broadcast channels and 4) change the order in which the broadcast channels appear on the screen. However, if you need to change any of these settings at a later date, you can do that by selecting the appropriate option in the  (Set Up) menu.



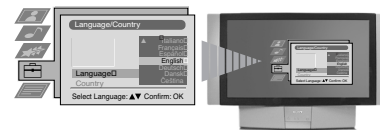

- 1** Connect the TV plug to the mains socket (220-240V AC, 50 Hz).
The first time that the TV set is connected, it is usually turned on. If the TV is off, press the  On/Off button on your TV set to switch it on. The first time you switch on the TV, the **Language/Country** menu is automatically displayed on the screen.

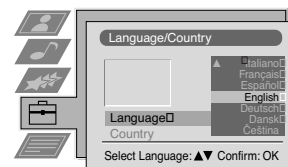

- 2** Push the joystick on the remote control  or  to select the language, then press  to confirm your selection. From now on all the menus will appear in the selected language.



- 3** Push the joystick  or  to select the country in which you will operate the TV set, then press  to confirm your selection.

- i** Select "Off" instead of a country if you do not want the broadcast channels stored in the normal channel sequence starting from programme position 1 (i.e. BBC1= programme 1, BBC2= programme 2...).

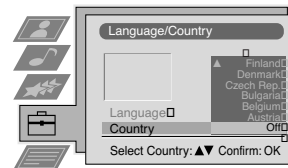

GB

- 4** The Auto Tuning menu appears on the screen in the selected language, then press the  button on the remote control to select **Yes**.

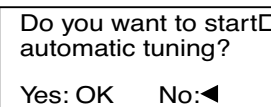

- 5** A new menu appears automatically on the screen asking you to check that the aerial is connected. Confirm that the aerial is connected and then press the  button to start the automatic tuning.

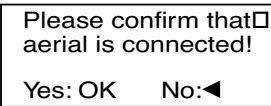

- i** The TV starts to automatically search and store all available broadcast channels for you.
- If you have selected the "Off" option in the Country menu and you activate autotuning, the broadcast channels will be stored in the order in which they are received and no sorting will take place.

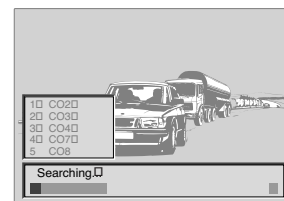





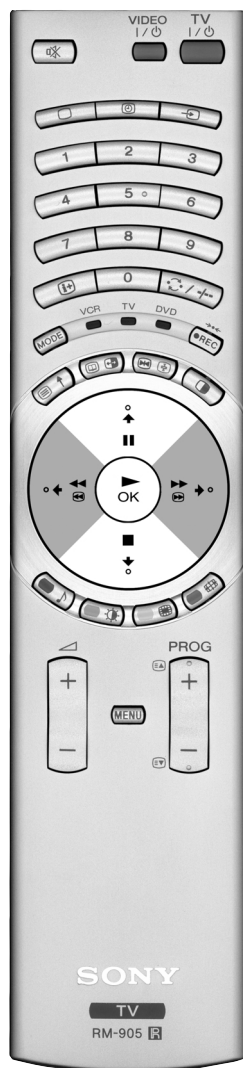



- ⚠** This procedure could take some minutes. Please, be patient and do not press any buttons while the automatic tuning is in progress, otherwise the automatic tuning will not be completed.

continued...



First Time Operation



- 6**  After all available broadcast channels are captured and stored, the Programme Sorting menu appears automatically on the screen enabling you to change the order in which the channels appear on the screen.
- a)** If you wish to keep the broadcast channels in the tuned order, go to step 7.
- b)** If you wish to store the broadcast channels in a different order:
- 1** Push the joystick on the remote control  or  to select the programme number with the broadcast channel you wish to rearrange, then push  to enter.
 - 2** Push the joystick  or  to select the new programme number for your selected broadcast channel, then press .
-  The selected broadcast channel now moves to its new programme position and the other broadcast channels move accordingly.
- 3** Repeat steps b1) and b2) if you wish to change the order of the other channels.

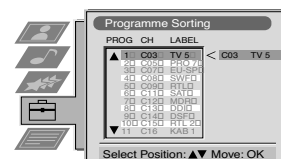
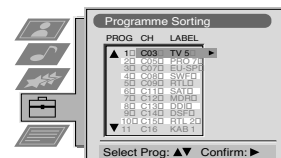

- 7** Press the **MENU** button to exit and return to the normal TV screen.

 The TV set is now ready for use.

Menu System

Changing the Screen Format

i This feature allows you to change the size of the TV picture.



1 Press the **[#]** button on the remote control repeatedly to select one of the following formats.

- Smart:** imitation of wide screen effect for 4:3 broadcast.
- 4:3:** conventional 4:3 picture size, full picture information.
- 14:9:** compromise between 4:3 and 16:9 picture size.
- Zoom:** widescreen format for letterbox movies.
- Wide:** for 16:9 broadcast, full picture information.

In **Smart**, **Zoom** and **14:9** modes parts of the top and bottom of the screen are cut off. Press **↓** or **↑** to adjust the position of the image on screen (eg to read subtitles).

2 Press the **[OK]** button to confirm your selection.

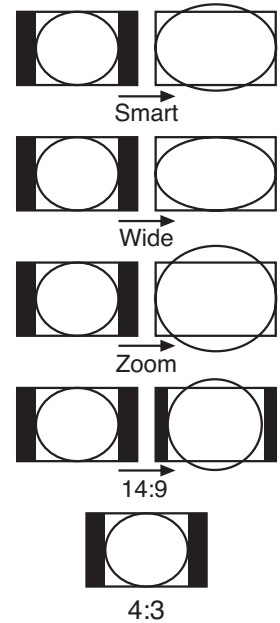

GB

Introducing and Using the Menu System

i Your TV set uses an on-screen menu system to guide you through the operations. Use the following buttons on the Remote Control to operate the menu system:

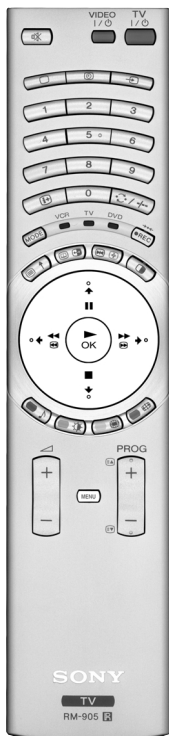

1 Press the **[MENU]** button to switch the main menu on.

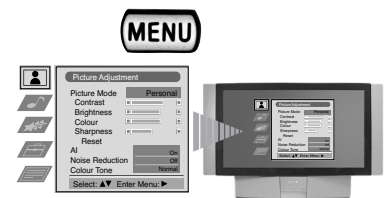

- 2**
- To highlight the desired menu or option, push the joystick **↓** or **↑**.
 - To enter to the selected menu or option, push **→**.
 - To return to the last menu or option, push **←**.
 - To alter settings of your selected option, push **↓** / **↑** / **←** or **→**.
 - To confirm and store your selection, press **[OK]**.

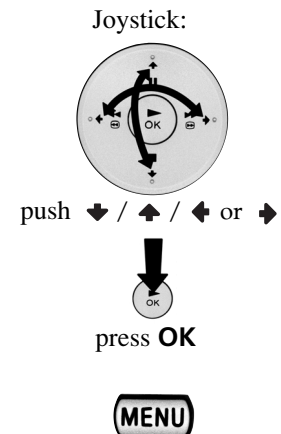

3 Press the **[MENU]** button to remove the menu from the screen.

On Screen display Menu Guide

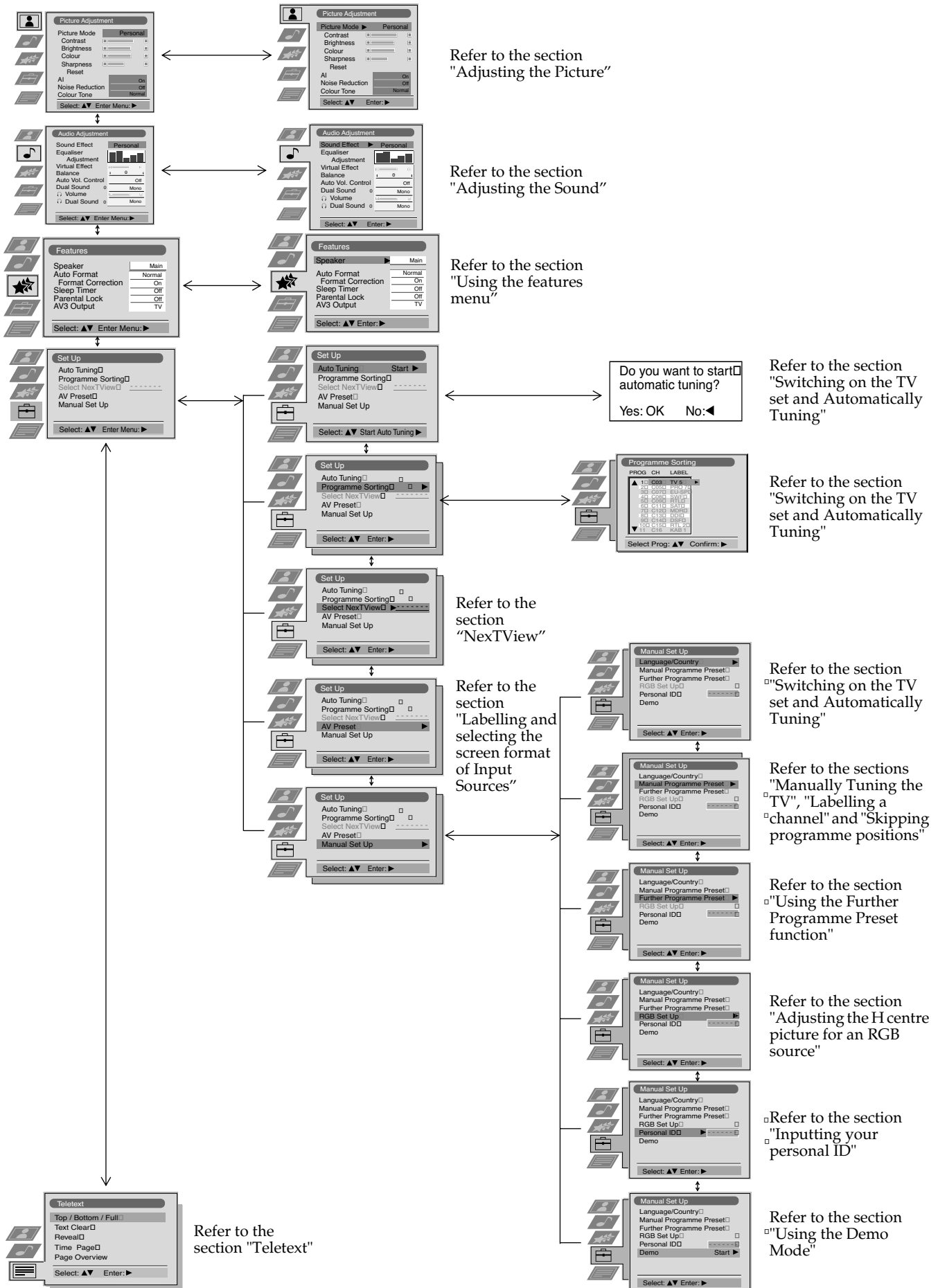

Menu System

Adjusting the Picture

i Although the picture is adjusted at the factory, you can modify it to suit your own taste.

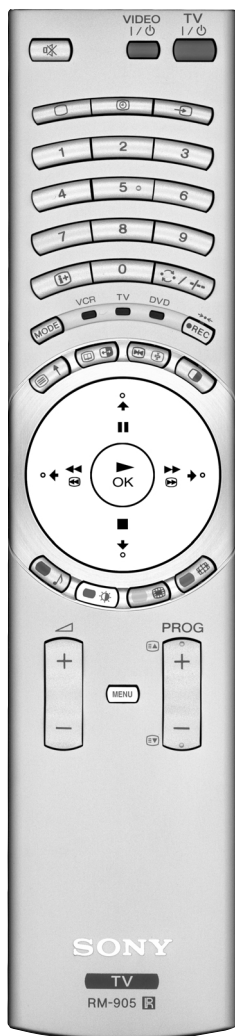

1 Press the **MENU** button on the remote control to display the menu on the screen.

2 Push the joystick **→** to enter the **Picture Adjustment** menu.

3 Push the joystick **↓** or **↑** to select the item you wish to change, then push **→** to enter.
See the table below for the effect of each menu item:

Picture Mode	<ul style="list-style-type: none"> ↓ Live (for live broadcast programmes) Personal (for individual settings) Movie (for films) ↑ Game (for computer games)
Contrast	<ul style="list-style-type: none"> ← Less → More
Brightness*	<ul style="list-style-type: none"> ← Darker → Brighter
Colour*	<ul style="list-style-type: none"> ← Less → More
Sharpness*	<ul style="list-style-type: none"> ← Softer → Sharper
Hue**	<ul style="list-style-type: none"> ← Reddish → Greenish
Reset	<ul style="list-style-type: none"> OK Resets picture to the factory preset levels.
AI (Artificial Intelligence)	<ul style="list-style-type: none"> ↓ Off: Normal ↑ On: Automatic optimization of contrast level according to the TV signal
Noise Reduction	<ul style="list-style-type: none"> ↓ High: High noise reduction. Mid: Medium noise reduction. Low: Low noise reduction. Auto: Optimum noise reduction automatically selected. (This option is not available when viewing an RGB source). ↑ Off: No noise reduction.
Colour Tone	<ul style="list-style-type: none"> ↓ Warm: Gives a warm tint to the picture. Normal: Normal. ↑ Cool: Gives a cool tint to the picture.

* Can only be altered if Personal Picture Mode is selected.

** Only available for NTSC colour signal (e.g: USA video tapes).

4 Push the joystick **↑**, **↓**, **←** or **→** to alter the selected item, then press the **OK** button to store the new adjustment.

5 Repeat steps 3 and 4 to alter the other items.

6 Press the **MENU** button to exit and return to the normal TV screen.

Changing the Picture Mode Quickly

i You can quickly change the Picture Mode without entering the Picture Control menu screen.

1 Press the **Picture Mode** button on the remote control repeatedly to directly access and select your desired picture mode (**Live**, **Personal**, **Movie**, or **Game**).

2 Press the **OK** button to remove the display from the screen.

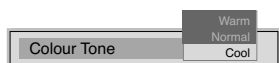
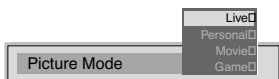
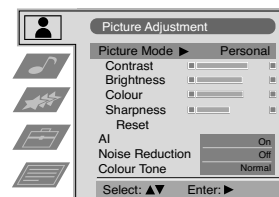
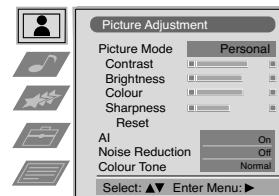

GB

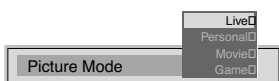

Menu System

Adjusting the Sound

i Although the sound is adjusted at the factory, you can modify it to suit your own taste.

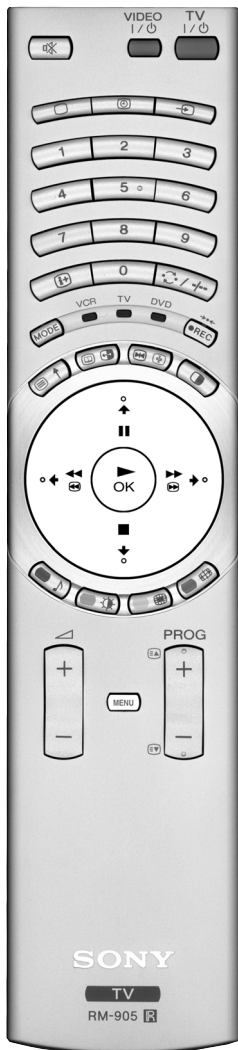

1 Press the **MENU** button on the remote control to display the menu on the screen.

2 Push the joystick **↓** to select the **♪** symbol, then push **→** to enter to the **Audio Adjustment** menu.

3 Push the joystick **↓** or **↑** to select the item you wish to change, then push **→** to enter.
See the table below for the effect of each menu item:

Sound Effect

- ◆ **Personal:** No special acoustic effects.
- ◆ **Dolby* V:** Dolby Virtual, simulates the sound effect of "Dolby Surround Pro Logic".
- ◆ **Dynamic:** "BBE High Definition Sound system" ** intensifies clarity and presence of sound for better intelligibility and musical realism.
- ◆ **Natural:** Enhances clarity, detail and presence of sound by using "BBE High Definition Sound system" **.

Equaliser Adjustment

Push to **→** or **←** to select the frequency band you want to alter and push to **↓** or **↑** to adjust. Finally, press the **OK** button to store the new adjustment. (Only available if "Sound Effect" is set to "Personal")

Virtual Effect

Push to **→** or **←** to change the level of surround sound effect when listening to a Dolby surround sound broadcast. (Only available when "Sound Effect" is set to "Dolby V").

Balance **←** Left **→** Right

Auto Vol. Control

- ◆ **Off:** volume level changes according to the broadcast signal
- ◆ **On:** volume level of the channels will stay the same independent of the broadcast signal (e.g. in case of advertisement)

Dual Sound

- For a stereo broadcast:
 - ◆ **Mono**
 - ◆ **Stereo**
- For a bilingual broadcast:
 - ◆ **Mono** (for mono channel if available)
 - ◆ **A** (for channel 1)
 - ◆ **B** (for channel 2)

Headphones: **i** When listening to the TV through the headphones, special sound effects are disabled.

Volume **←** Less **→** More

Dual Sound

- For a stereo broadcast:
 - ◆ **Mono**
 - ◆ **Stereo**
- For a bilingual broadcast:
 - ◆ **Mono** (for mono channel if available)
 - ◆ **A** (for channel 1)
 - ◆ **B** (for channel 2)
 - ◆ **PAP** (only when PAP is switched on)

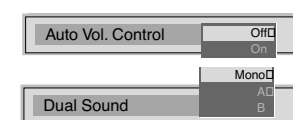
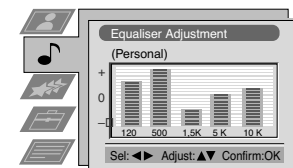
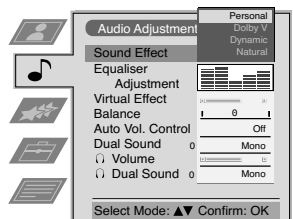
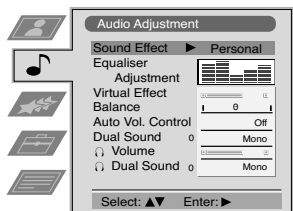
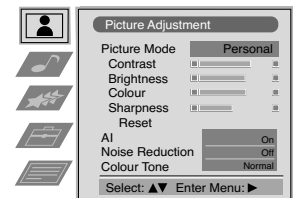

continued...



4 Push the joystick \downarrow / \uparrow / \leftarrow or \rightarrow to alter the selected item, then press the **OK** button to store the new adjustment.

5 Repeat steps 3 and 4 to alter the other items.

6 Press the **MENU** button to exit and return to the normal TV screen.

i * This TV has been designed to create the “Dolby Surround” sound effect by simulating the sound of four speakers with two speakers. This sound effect will only operate when the broadcast audio signal is Dolby Surround encoded.

* Manufactured under license from Dolby Laboratories. “Dolby”, “Pro Logic” and the double-D symbol **DD** are trademarks of Dolby Laboratories.

** The “BBE High Definition Sound system” is manufactured by Sony Corporation under license from BBE Sound, Inc. It is covered by U.S. Patent No. 4,638,258 and No. 4,482,866. The word “BBE” and BBE Symbol are trademarks of BBE Sound, Inc.

Changing Sound Mode Quickly

i You can quickly change Sound mode without entering the Sound Control menu screen.

1 Press the **Sound Effect** button on the remote control repeatedly to directly access and select your desired sound mode (**Personal**, **Dolby V**, **Dynamic** or **Natural**).

2 Press the **OK** button to remove the display from the screen.



Menu System

Using the Features Menu

i Using the Features menu you can:

- Select if you want to listen to the sound from the TV set directly or through an external amplifier.
- Automatically adjust the size of picture.
- Select a time period after which the TV set switches itself into standby mode.
- Lock the buttons on the TVset. In this way, the TV set only works by using the remote control buttons.
- Select the source to be output from the Scart connector $\text{C} \rightarrow 3 / \text{C} \rightarrow 3$ (SMARTLINK). In this way you can record from this scart connector while watching another source. If your VCR supports Smartlink, this procedure is not necessary.

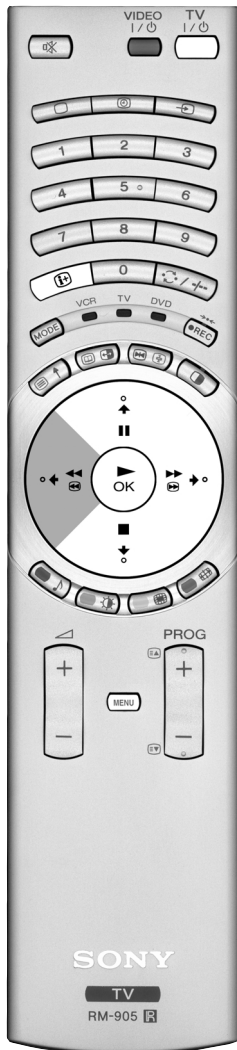

- Press the **MENU** button on the remote control to display the menu on the screen.
- Push the joystick \downarrow to select the \star symbol, then push \rightarrow to enter the **Features** menu.
- Push the joystick \downarrow or \uparrow to select the desired menu item, then push \rightarrow to enter (see the table below for the effect of each menu item).
- Push \downarrow or \uparrow to select the desired setting and press the **OK** button to store.
- Press the **MENU** button to exit and return to the normal TV screen.

Features	Effect / Operation
----------	--------------------

- | | |
|--|---|
| Speaker | <ul style="list-style-type: none"> \downarrow Main (sound from the TV set) \uparrow Centre In (sound from external amplifier) |
| Auto Format
(only for aerial signal) | <ul style="list-style-type: none"> \downarrow Off: Size of picture is not automatically adjusted. Normal: Size of picture is automatically adjusted according to the broadcaster information. \uparrow Full: The TV set automatically adjusts the picture size to eliminate any dark areas on the TV picture. |
| Format Correction
(only if Auto Format is set to "Normal" or "Full") | <ul style="list-style-type: none"> \downarrow Off: 4:3/14:9 is selected. \uparrow On: Smart mode is selected automatically for 4:3/14:9 broadcast. |
| Sleep Timer | <ul style="list-style-type: none"> \downarrow Off 10 min. 20 min. \vdots \uparrow 90 min. <p>i</p> <ul style="list-style-type: none"> One minute before the TV set switches into standby mode, the time remaining is displayed on the screen automatically. When watching the TV, press the TV button on the remote control to display the time remaining. To return to normal operation from standby mode, press the TV I/O button on the remote control. |
| Parental Lock | <ul style="list-style-type: none"> \downarrow Off (Normal mode) \uparrow On (The TV set can only be switched on using the remote control, the buttons on the TV do not work) |
| AV3 Output | <ul style="list-style-type: none"> \downarrow TV (audio/video signal from the aerial) AV1 (audio/video signal from the Scart connector $\text{C} \rightarrow 1 / \text{C} \rightarrow 1$). AV2 (audio/video signal from the Scart connector $\text{C} \rightarrow 2 / \text{C} \rightarrow 2$). AV3 (audio/video signal from the Scart connector $\text{C} \rightarrow 3 / \text{C} \rightarrow 3$ (SMARTLINK)). \uparrow AV4 (audio/video signal from the connector $\text{C} \rightarrow 4$ placed in the front of the TV set). |

A If you have connected a decoder, please remember to change the AV3 Output back to "TV" for correct unscrambling.

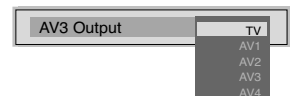
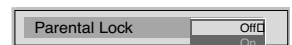
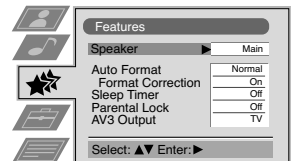
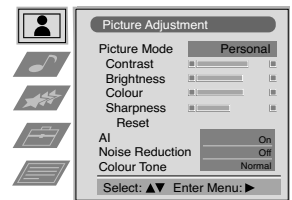

Manually Tuning the TV

 Use this function to preset channels (TV Broadcast) or a video input source one by one to the programme order of your choice.

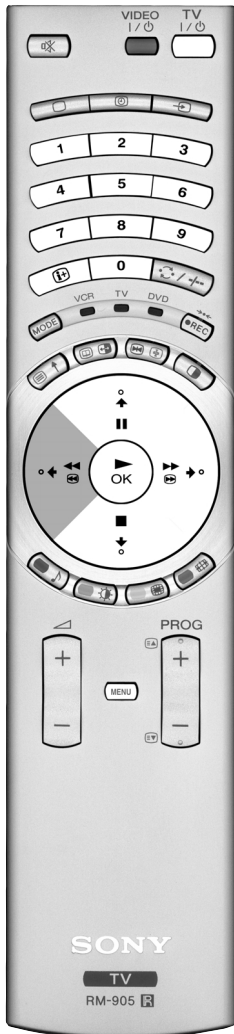

- 1** Press the **(MENU)** button on the remote control to display the menu on the screen.

- 2** Push the joystick **↓** to select the  symbol, then push **→** to enter the **Set Up** menu.

- 3** Push the joystick **↓** or **↑** to select **Manual Set Up**, then push **→** to enter.

- 4** Push the joystick to **↓** or **↑** to select **Manual Programme Preset**, then push **→** to enter.

- 5** Push the joystick **↓** or **↑** to select which programme number you want to preset a channel on (for VCR select programme number "0"), then push twice **→**. The column **SYS** is highlighted.

- 6** Push the joystick **↓** or **↑** to select the system for TV Broadcast and VCR channel (**B/G** for western european countries, **L** for France, **I** for Great Britain or **D/K** for eastern european countries) or a external input source (**EXT**), then push **→**. The column **CH** is highlighted.

- 7** Push the joystick **↓** or **↑** to select the channel tuning, "**C**" for terrestrial channels (for TV Broadcast or VCR channel), "**S**" for cable channels or "**F**" for direct frequency input then push **→**.

- 8**
 - a) If you know the channel number of the TV Broadcast, the VCR test signal channel or the frequency, press the number buttons to enter the channel number directly. Then press the **OK** button to store.
 - b) If you do not know the channel number, push the joystick **↓** to select **SEARCH** and the TV set starts to search automatically for the next available TV Broadcast channel or the channel of the VCR signal. Then press the **OK** button to store or push **↓** to continue searching for the desired channel.
 - c) For external input sources (**EXT**), push **↓** to select the input source to which you have connected your equipment (**AV1**, **AV2**, **AV3** or **AV4**). Then press the **OK** button to store.

- 9** Repeat steps 4 to 8 a), b) or c) if you wish to store more channels.

- 10** Press the **(MENU)** button to exit and return to the normal TV screen.

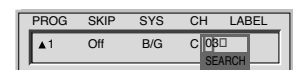
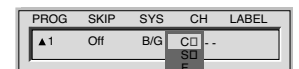
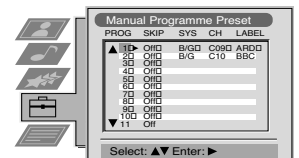
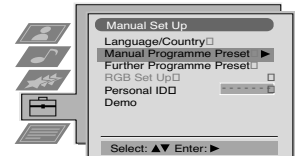
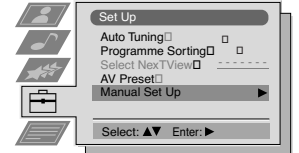
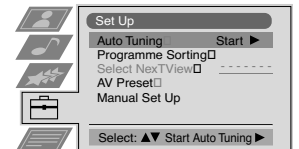
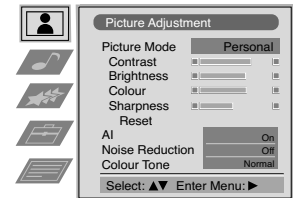

GB



 The TV set is now ready for use.

Menu System

Labelling a channel

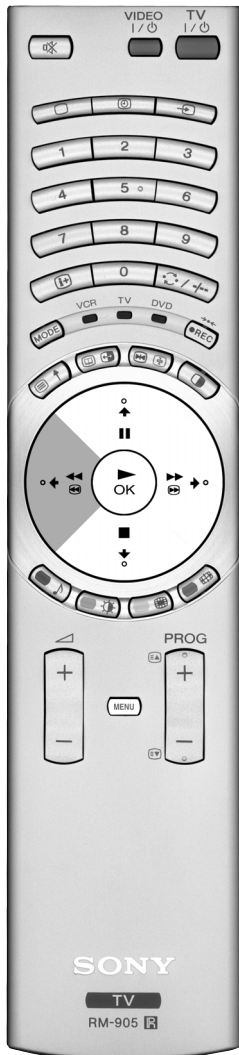
i Names for channels (TV Broadcasts) are usually taken automatically from Teletext if available. You can however name a channel or an input video source using up to five characters (letters or numbers). Using this function, you can easily identify which channel (TV Broadcasts) or video source you are watching.



- 1** Press the **MENU** button on the remote control to display the menu on the screen.
- 2** Push the joystick **↓** to select the  symbol, then push **→** to enter the **Set Up** menu.
- 3** Push the joystick **↓** or **↑** to select **Manual Set Up**, then push **→** to enter.
- 4** Push the joystick **↓** or **↑** to select **Manual Programme Preset**, then push **→** to enter.
- 5** Push the joystick **↓** or **↑** to select the programme number with the channel you wish to name.
- 6** Push the joystick **→** repeatedly until the first element of the **LABEL** column is highlighted.
- 7** Push the joystick **↓** or **↑** to select a letter, number, "+" or a blank, then push **→** to confirm this character. Select the other four characters in the same way.
- 8** After selecting all the characters, press the  button.
- 9** Repeat steps 5 to 8 if you wish to label other channels.
- 10** Press the **MENU** button to exit and return to the normal TV screen.

 When you select a named channel, the name will appear for a few seconds.

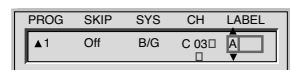
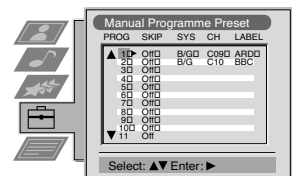
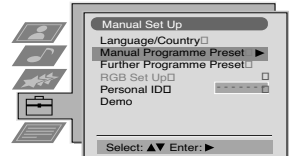
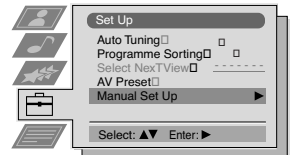
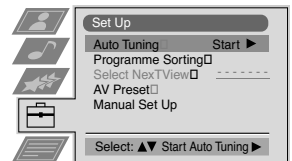
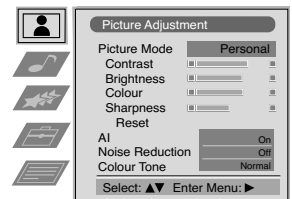



Menu System

Skipping Programme positions

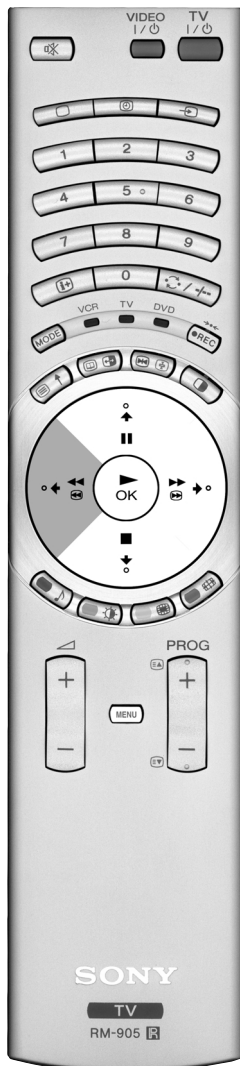
- i** You can programme this TV set to skip any unused programme numbers when they are selected with the PROG +/- buttons. To cancel this function afterwards, proceed in the same way as described below but by selecting Off instead of On in step 6.



- 1** Press the **MENU** button on the remote control to display the menu on the screen.
- 2** Push the joystick **▼** to select the  symbol, then push **▶** to enter the **Set Up** menu.
- 3** Push the joystick **▼** or **▲** to select **Manual Set Up**, then push **▶** to enter.
- 4** Push the joystick **▼** or **▲** to select **Manual Programme Preset**, then push **▶** to enter.
- 5** Push the joystick **▼** or **▲** to select the programme position you want to skip, then push **▶** to enter the **SKIP** column.
- 6** Push the joystick **▼** to select **On**, then press the **OK** button to store.
- 7** Repeat steps 5 and 6 to skip other unused programme positions.
- 8** Press the **MENU** button to exit and return to the normal TV screen.

 *When changing channels (TV Broadcasts) with the PROG +/- buttons, the skipped programme positions do not appear. You can, however, still select them using the number buttons.*

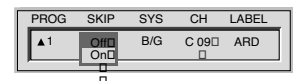
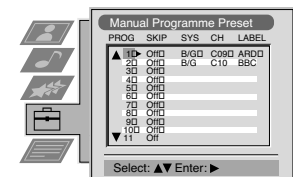
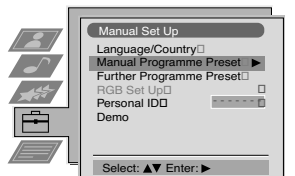
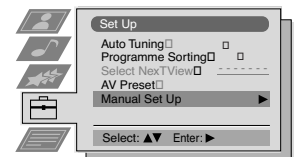
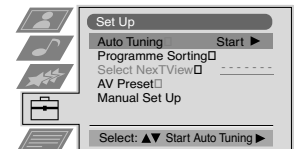
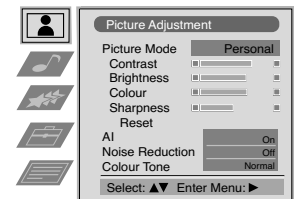

GB

Using the "Further Programme Preset" function

- i** With this feature you can:
- Individually attenuate the strength of a channel signal in case there is a strong local aerial signal (characteristically a striped picture).
 - Individually adjust the volume level of each channel.
 - Normally the automatic fine tuning (AFT) will be operating, however you can manually fine-tune the TV to obtain better reception if the picture is distorted.
 - Preset the AV output for the programme positions of channels with scrambled signals (eg from a pay TV decoder). In this way a connected VCR records the unscrambled signal.

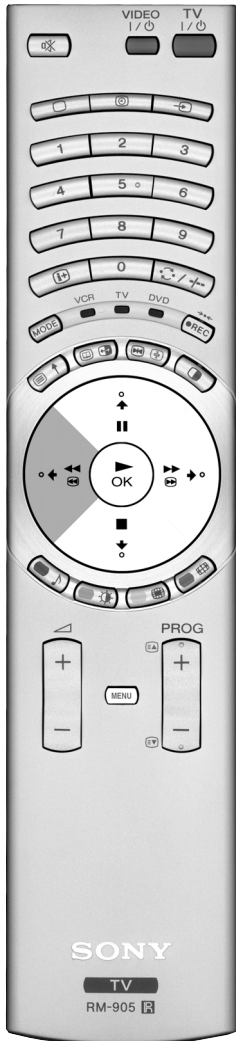

- Press the **MENU** button on the remote control to display the menu on the screen.
- Push the joystick **↓** to select the **☰** symbol, then push **→** to enter the **Set Up** menu.
- Push the joystick **↓** or **↑** to select **Manual Set Up** then push to **→** to enter.
- Push the joystick **↓** or **↑** to select **Further Programme Preset**, then push to **→** to enter.
- Push the joystick **↓** or **↑** to select the relevant programme number, then push **→** repeatedly to select:
 - ATT** (RF attenuator)
 - VOL** (Volume Offset)
 - AFT** (Automatic Fine Tuning) or
 - DECODER**
- ATT**
Push the joystick **↓** to select **On**, then press the **OK** button. Repeat steps 5 and 6 a) to attenuate other channels.
 - VOL**
Push the joystick **↓** or **↑** to adjust the volume level of the channel over a range of -7 to +7, then press the **OK** button. Repeat steps 5 and 6b) to adjust the volume level of the other channels.
 - AFT**
Push the joystick **↓** or **↑** to fine tune the channel frequency over a range of -15 to +15, then press the **OK** button. Repeat steps 5 and 6c) if you wish to fine tune other channels.
 - DECODER**
Push the joystick **↓** or **↑** to select **AV1** (for a decoder connected to the Scart **1/1** or **AV3** (for a decoder connected to the Scart **3/3** (SMARTLINK)), then press the **OK** button. Repeat steps 5 and 6d) to select the AV1 or AV3 output for other programme positions.

i The picture from the decoder connected to the Scart connector **1/1** or **3/3** (SMARTLINK) on the back of the set will appear on the selected programme number.

- Press the **MENU** button to exit and return to the normal TV screen.

👍 The TV set is now ready for use.

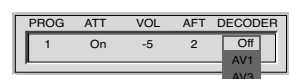
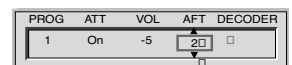
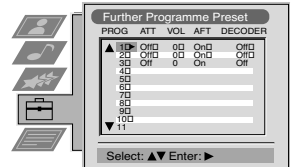
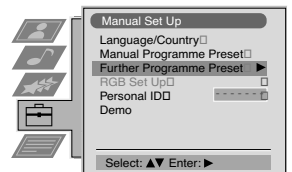
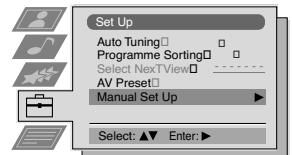
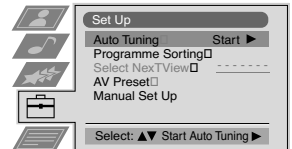
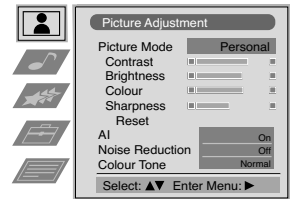



Menu System

Inputting Your Personal ID

i You can programme this TV set with a personal code, using up to eleven characters (letters and numbers). By using this function it will be possible to identify your TV set if it is ever stolen.

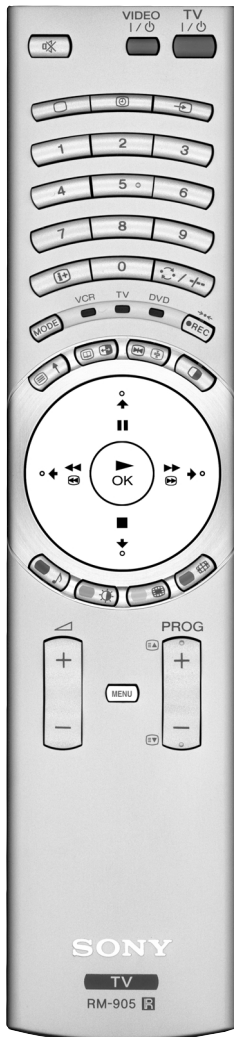
A This code can only be input once!
Make sure you make a note of it in this instruction manual.



- 1** Press the **MENU** button on the remote control to display the menu on the screen.
- 2** Push the joystick **↓** to select the  symbol, then push **→** to enter the **Set Up** menu.
- 3** Push the joystick **↓** or **↑** to select **Manual Set Up**, then push **→** to enter.
- 4** Push **↓** or **↑** to select **Personal ID**, then push **→** to enter.
- 5** Push the joystick to **↓** or **↑** to select a letter, number, + or a blank; then push **→** to confirm this character. Select the other ten characters in the same way.
- 6** After selecting all the characters, press the **OK** button. A new menu automatically appears on the screen asking you to be sure that you want to save this ID.
- 7**
 - a) If you do not wish to store this ID, push the joystick **←** and repeat steps 4 to 6 to enter a new ID.
 - b) If you wish to store this ID, press the **OK** button.

A Remember that this code can only be input once.
- 8** Press the **MENU** button to return to the normal TV screen.

👍 When you enter the Manual Set Up menu, in the "Personal ID" option the code you entered above will be displayed. You will not be able to select and change this option.

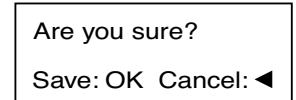
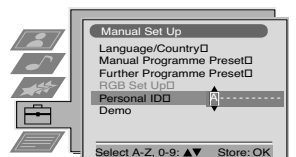
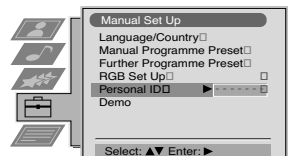
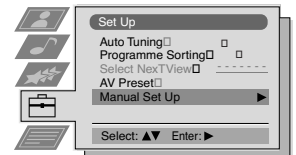
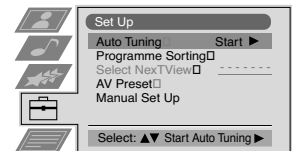
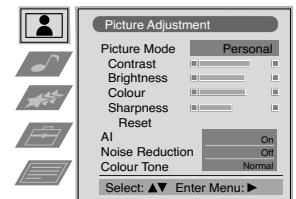



GB



Menu System

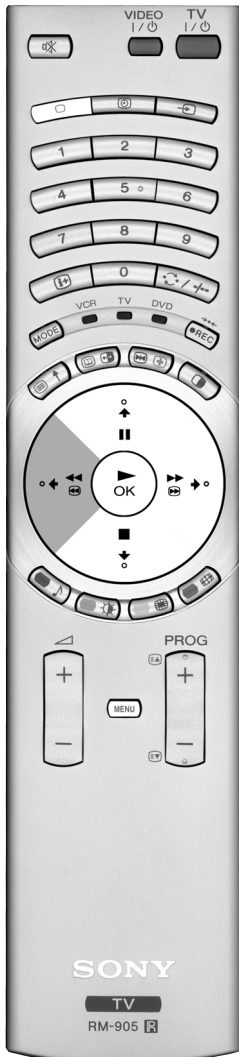

Using the Demo Mode



 This function provides an overview of some of the features available on this TV set.



1 Press the  button on the remote control to display the menu on the screen.

2 Push the joystick  to select the  symbol, then push  to enter the **Set Up** menu.

3 Push the joystick  or  to select **Manual Set Up**, then push  to enter.

4 Push  or  to select **Demo**, then push  to enter and start the demonstration.

 *The TV set starts the demonstration and shows most of the available picture functions.*

Note:

Press the  button on the remote control to stop the demonstration and return to the normal TV screen.

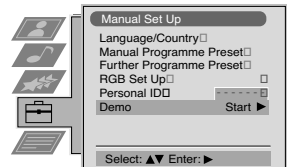
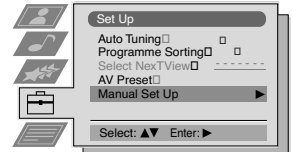
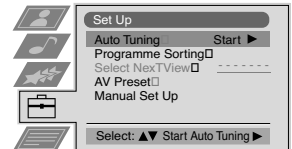
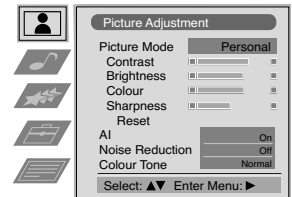

Menu System

Adjusting the H Centre picture for an RGB source

i When connecting an RGB source, such as a DVD player, to Scart connector 1 or 2 you may need to readjust the H Centre of the picture.

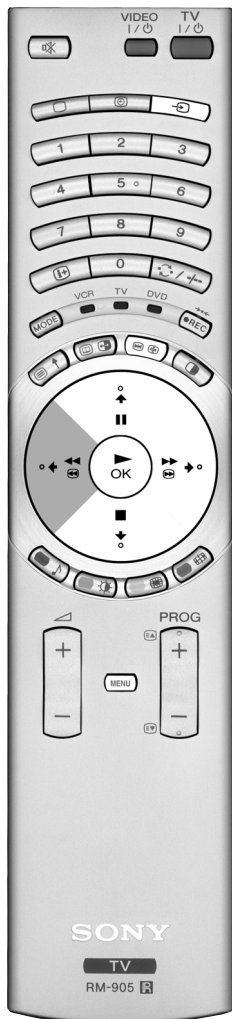

1 Press the button repeatedly on the remote control until the symbol or appears on the screen.

- i**
- symbol for devices connected to the Scart connector.
 - symbol for devices connected to the Scart connector.

2 Press the **MENU** button to display the menu on the screen.

3 Push the joystick to select the symbol, then push to enter the **Set Up** menu.

4 Push or to select **Manual Set Up** then push to enter.

5 Push the joystick or to select **RGB Set Up** then push to enter.

6 Push the joystick to enter **H Centre**, then push or to adjust the centre of the picture over a range of -10 to +10. Press the button to store.

7 Press the **MENU** button to exit and return to the normal TV screen.

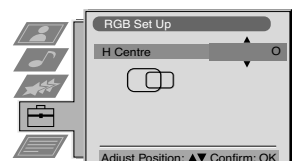
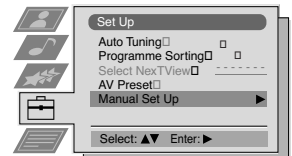
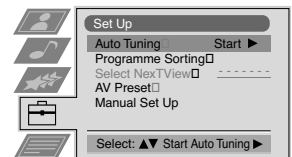
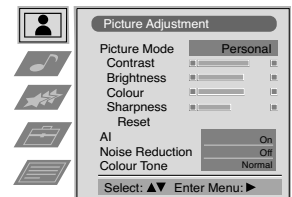



GB

Menu System

Labelling and Selecting the screen format of Input Sources

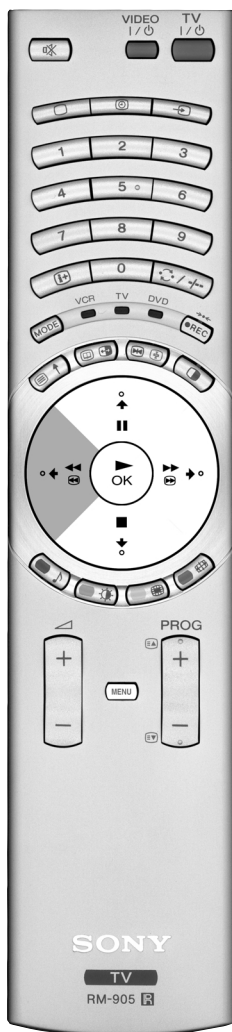
i This function enables you to select the size of the picture coming from the input source. It also allows you to assign a name to the optional equipment you have connected to the sockets of this TV set. This name can contain up to 5 characters (letters or numbers).



- 1 Press the **MENU** button on the remote control to display the menu on the screen.
- 2 Push the joystick **↓** to select the  symbol, then push **→** to enter the **Set Up** menu.
- 3 Push the joystick **↓** or **↑** to select **AV Preset**, then push **→** to enter.
- 4 Push the joystick **↓** or **↑** to select the input source. Then push **→** to enter.
- 5 Push the joystick **↓** or **↑** to select:
 - ↓ Off** (The size of picture is not automatically adjusted).
 - Normal** (The size of picture is automatically adjusted according to the broadcaster information).
 - ↑ Full** (The TV set automatically adjusts the picture size to eliminate any dark areas on the TV picture (as shown in the section "Changing the Screen Format").

Next push **→**.
- 6 With the first element of the **LABEL** column highlighted, push the joystick **↓** or **↑** to select a letter, number, "+" or blank; then push **→** to confirm this character. Select the other four characters in the same way.
- 7 After selecting all the characters, press the **OK** button.
- 8 Repeat steps 4 to 7 if you wish to select the picture size or label other input sources.
- 9 Press the **MENU** button to exit and return to the normal TV screen.

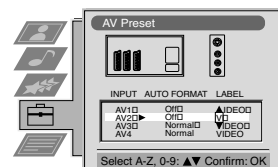
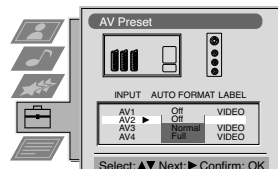
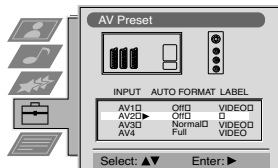
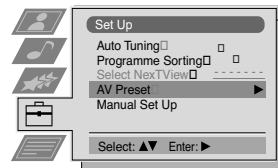
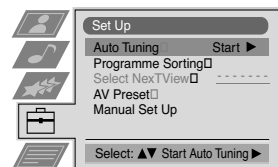
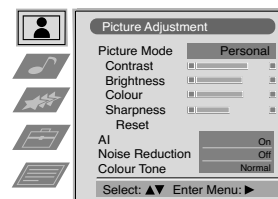

👉 Whenever the equipment with the labelled input is selected for use, the name appears on the screen for a few seconds.





Menu System

Using Multi PIP (Picture In Picture)

i Multi PIP (Picture in Picture) mode displays a succession of 12 still pictures and a 13th that is live. You can manually select which channel you wish to watch, either full-screen or in the PIP.



1 Press the  button on the remote control to select the PIP mode. Now 13 programme positions appear on the screen, with the current channel in the centre. The programme displayed at the top left will be highlighted by a frame around it.

2 Push the joystick  /  /  or  to move within the 13 displayed channels. You will notice that the framed channel moves to highlight the current selection. Continue until the channel you wish to select is framed.

i By pressing PROG -/+ , the next or previous 13 programme numbers will appear on the screen.

3 Press the  button to select the framed channel. The selected channel moves to the centre.

4 Press  to return to the normal TV mode.

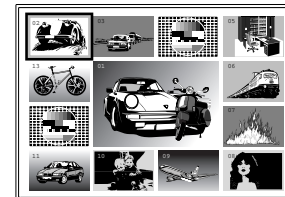



Using PAP (Picture And Picture)





i PAP divides the screen into two for watching two channels simultaneously. One of the pictures can be selected to come from a video source. The sound from the left screen comes through the TV set loudspeakers, the sound from the right screen can be heard via headphones.



Switching PAP on and off

Press the button  on the remote control to display the two screens in format 4:3. Press  again to switch PAP off.



Selecting PAP source

- 1** To change the source of the left screen:
With PAP switched on, press the number buttons (to select a TV channel) or press  (to select a video source).
- 2** To change the source of the right screen:
With PAP switched on, press the button  on the remote control. When the symbol  appears at the bottom of the right screen, press the number buttons (to select a TV channel) or press  (to select a video source).

Swapping screens

With PAP switched on, press the  button on the remote control to swap the two screens.

Zooming the screens

With PAP switched on, push the joystick repeatedly  or  to change the size of the two screens.

Selecting the sound of the right screen

You can hear the sound of the right screen via headphones. With PAP switched on, refer to the "Adjusting the Sound" section of this instruction manual and set the option "Dual Sound" to "PAP".

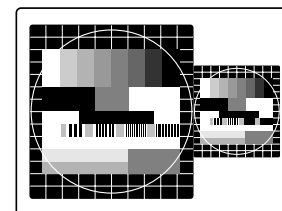
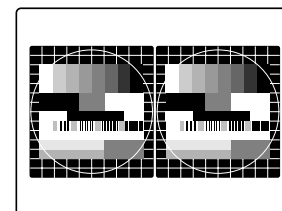

GB

Teletext

Teletext

i Most TV channels broadcast information via Teletext. The index page of the teletext service (usually page 100) gives you information on how to use the service.

A Please use a TV channel with a strong signal, otherwise there may be Teletext errors.



Switching Teletext on and off

- 1 Select the TV channel which carries the teletext service you want to view.
- 2 Press the **PT** button once for Picture and Teletext (P&T). The screen is divided in two, with the TV channel in the right corner and the Teletext display on the left.
 - i** P&T mode: Press **PT** then press PROG +/- to change the channel of the TV screen. Push the joystick **←** or **→** to change the size of the TV screen then press **PT** again to resume normal teletext reception.
- 3 Press **PT** twice to get Teletext only.
- 4 Press **PT** three times for Mix mode.
- 5 Press **PT** a fourth time or press **TV** to switch off Teletext.

Selecting a Teletext page

Input three digits for the page number using the numbered buttons on the control. If you make a mistake, type in any three digits then re-enter the correct page number.

Selecting the next or preceding page

Press the **PROG+** or **PROG-** buttons on the remote control to select the previous or next page.

Selecting a sub page

A teletext page may consist of several sub pages. In this case, after a few seconds, an information line is displayed showing the number of subpages.

Select the sub page by pressing **↓** or **↑**.

To freeze a Teletext page

Press the **FREEZE** button to freeze the page. Press again to cancel the freeze.

Revealing the index page

Press the **INDEX** button to reveal the index page (normally page 100).

Fastext

(only available if the TV station broadcasts Fastext signals)

When the colour coded menu appears at the bottom of a teletext page, press a coloured button on the remote control (red, green, yellow or blue) to access the corresponding page.

Using the feature "Page Catching"

- 1 This feature is used if the selected teletext page has several page numbers on it (eg the index page).
- 2 Press the **OK** button.
- 3 Push the joystick **↓** or **↑** to select the desired page number then press the **OK** buttons. The requested page is displayed after a few seconds.

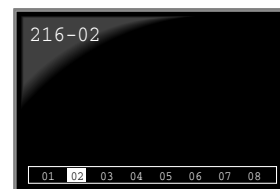
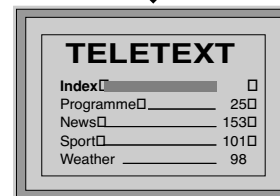
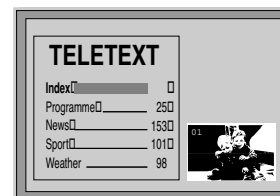

continued...

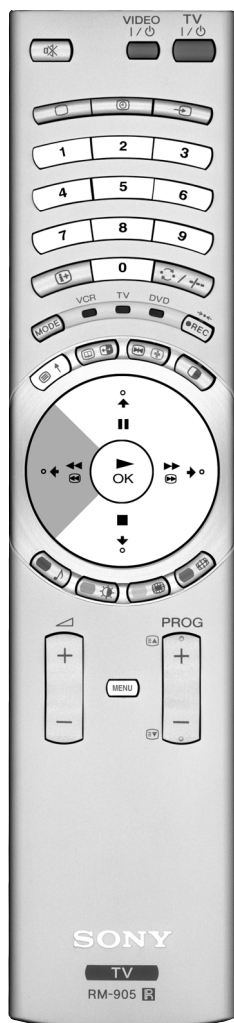

Using the Teletext menu

- 1 With Teletext switched on, press the **MENU** button on the remote control to display the teletext menu on the TV screen.
- 2 Push the joystick **↓** or **↑** to select your chosen item, then push to **▶** to display the relevant sub menu.
- 3 To remove the teletext menu from the screen, press the **MENU** button.

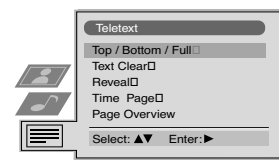

Top / Bottom / Full

The Top/Bottom/Full sub menu allows you to enlarge different sections of the Teletext page. Push the joystick **↑** to enlarge the upper half of the screen, push **↓** to enlarge the lower half. Press the **OK** button to restore the page to normal size.

Top: **▲** Bottom: **▼** Full: **OK**

Text Clear

After having selected this function, you can watch a TV channel while waiting for a requested Teletext page. As soon as the page is available, the symbol **☰** changes colour. To view the page, press **☰↑**.

Reveal

Some teletext pages contain hidden information (e.g. for a quiz). By pressing Reveal the hidden information appears on screen.

Time Page

(depending on availability of teletext service)

You can call up a time-coded page such as an alarm page at a time specified by you. After you have displayed the Time Page sub menu:

- 1 Press the numbered buttons on the remote control to enter the three digits of the desired page.
- 2 Press the numbered buttons again to enter the four digits of the desired time.
- 3 Press the **OK** button to store the desired time. The time is displayed in the top left corner of the screen. At the requested time the page is displayed.

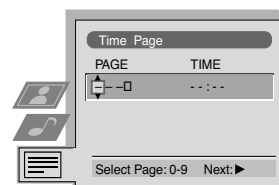

Page Overview

(depending on availability of teletext service)

In the Page Overview menu the block and group pages of TOP-Text are sorted into two columns, so that the customer can easily select the desired page. For each block page in the first column, the corresponding group pages are shown in the second column. Push the joystick **↓** or **↑** to select the desired block page, then push **▶** to enter to the group pages column. Push **↓** or **↑** to select the desired group page. Finally, press the **OK** button to display the page.

GB

NexTVView

NexTVView *

* (depending on availability of service)

i NexTVView is an on-screen electronic programme guide (EPG), providing you with programme information for different broadcasters.

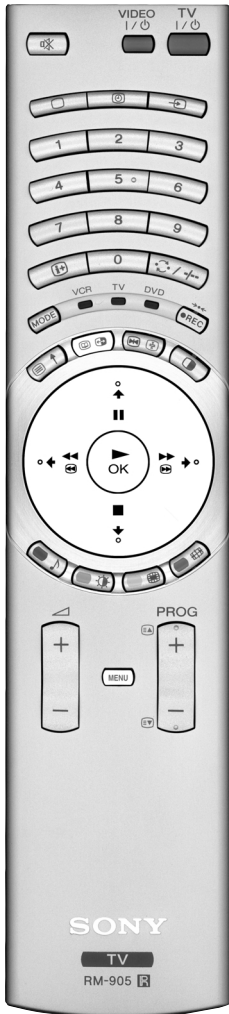

Selecting your NexTVView provider

- i** The TV set automatically selects the best NexTVView provider for you. This provider is available about 30 minutes after the channel tuning. You can however change this selection of provider if you wish.
- 1 Press the **MENU** button on the remote control to display the menu on the screen.
 - 2 Push the joystick **↓** or **↑** to select the **☰** symbol, then push **→** to enter the **Set Up** menu.
 - 3 Push **↓** or **↑** to highlight **Select NexTVView** then push **→** to enter. A list is displayed containing all available NexTVView providers.
 - 4 Push **↓** or **↑** to select the desired provider then press the **OK** button to store.
 - 5 Press the **MENU** button to remove the menu from the screen.

Displaying NexTVView

- 1 Press the **☰** button repeatedly on the remote control to switch NexTVView on and off.
 - * In some cases, you may also need to push the joystick **←** to display the Sony electronic programme guide.
- 2 Push the joystick **↓** / **↑** / **←** or **→** to move the cursor around the screen.
- 3 Press the **OK** button to confirm a selection.
 - a) If you press the **OK** button in the date, time or icon (themes) columns, you change the programme list according to the selection.
 - b) If you press the **OK** button in the programme list, you directly display the channel if the broadcast is currently running, or, you display the "Long Info" menu if the broadcast is running at some future time.

Using the "Individual Setting" menu

- i** You can make a personal list of the types of programmes you wish to view on the programme guide.
- 1 Push the joystick **↑** or **↓** to select the **☺** icon then push to **→** to display the "Individual Setting" menu.
 - 2 Push the joystick **↑** or **↓** to select your chosen item on the screen then press the **OK** button to confirm your choice.
 - 3 Repeat step 2 for all the items you wish to have in your list.
 - 4 When you have finished the list, push **→** to select the **↩** icon.
 - 5 Press the **OK** button to return to the previous menu.
 - 6 Push the joystick **↑** or **↓** to select the **☺** icon then press the **OK** button again to activate your "Individual Setting" filter.

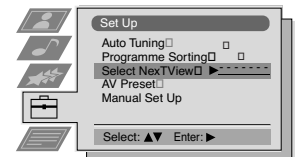
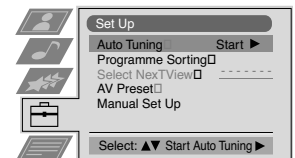
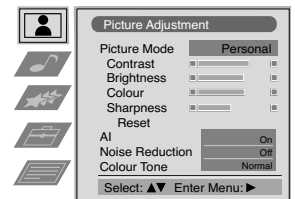

Index

- full selection list
- personal selection
- news broadcasts
- movies
- sports
- entertainment
- children
- return to last menu

continued...

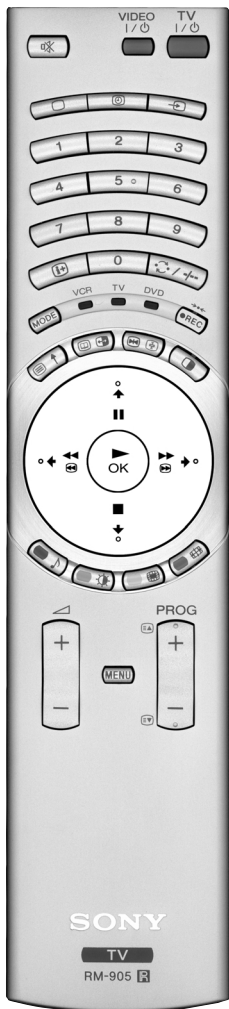

Using the Long Info menu

i With this menu screen, you can set timers or record selected programmes.

- 1 Push **▲** or **▼** to select a future programme in the programme list column.
- 2 Press the **OK** button to display the **Long Info** menu on the TV screen.

To set the timer

Push the joystick **←** or **→** to highlight the **⌚** icon then press the **OK** button repeatedly to "set the timer" or "cancel the timer". If you choose to set the timer, the programme is marked with a clock symbol and a message appears on the screen shortly before the programme is due to start asking whether you wish to still view this programme.

To view the timer table

Push the joystick **←** or **→** to highlight the **📅** icon then press the **OK** button repeatedly to switch on/off the timer table. This table shows the programmes on which you have already set a timer. (You can set a timer on up to 5 programmes).

To record programmes

(only with Smartlink VCRs)

- 1 Connect your Smartlink VCR.
- 2 Push the joystick **←** or **→** to select **📺** then press the **OK** button to download the information to your VCR.
- 3 To set up the VCR:

VPS/PDC

Push the joystick **←** or **→** to select **VPS/PDC** then press the **OK** button repeatedly to select **On** or **Off**. With this setting on you have the guaranteed recording of the whole broadcast should there be a change in the TV programme. This only works if the selected channel broadcasts a VPS/PDC signal.

Speed

Push the joystick **▼** to select **Speed** then press the **OK** button repeatedly to select between **SP** for standardplay or **LP** for longplay. With longplay you can record twice as much on a videotape. The picture quality however may suffer.

VCR Setup

Push the joystick **▼** to select **VCR Setup** then press the **OK** button repeatedly to select which VCR you wish to programme, namely **VCR1** or **VCR2**.

- 4 Finally, push the joystick **→** to select the **↩** icon then press the **OK** button to remove the menu from the TV screen.

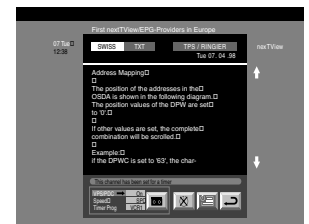

GB

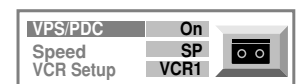

Optional Connections

Connecting Optional Equipment

i Using the following instructions, you can connect a wide range of optional equipment to this TV set.

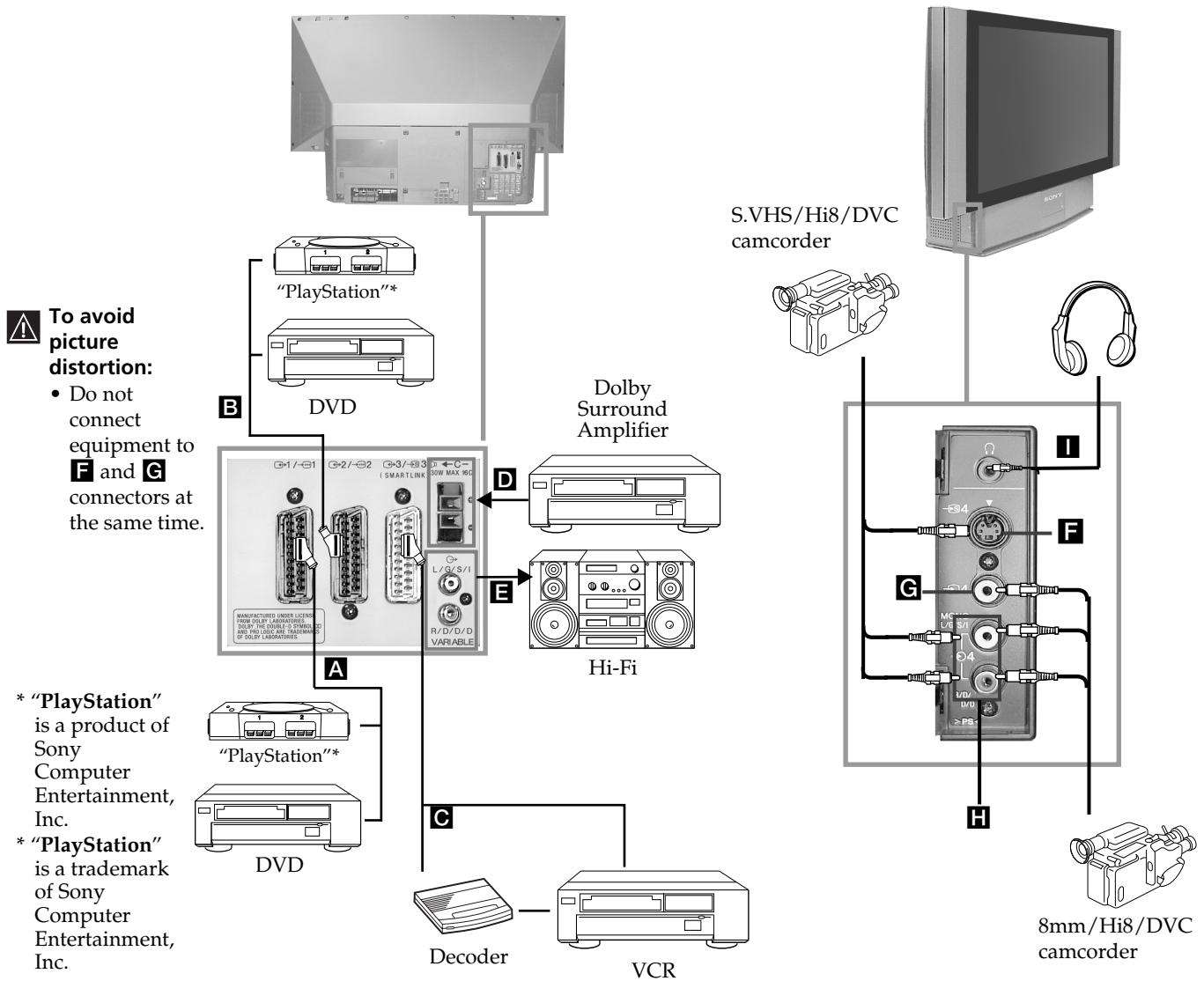

Acceptable input signal

- A** Audio/video and RGB signal
- B** Audio/video and RGB signal
- C** Audio/video and S video signal
- D** Centre speaker input Set "Speaker" on the Features menu to "Centre in".
- E** No inputs
- F** S Video signal
- G** Video signal
- H** Audio signal
- I** No input

Available output signal

- Video/audio from TV tuner.
- Video/audio displayed on TV screen (monitor out).
- Video/audio from selected source.
- No outputs.
- Audio signal.
- No output.
- No output.
- No output.
- Audio signal to headphones.

Using Optional Equipment

Additional Information when connecting equipment

Connecting a VCR

We recommend you connect your VCR to the **C** socket using a scart lead. If you do not have a scart lead, use the "Manually Tuning the TV" section of this instruction manual to tune in the channel of the VCR test signal to TV programme number "0". Also refer to your VCR instruction manual to get the VCR test signal. If your video supports Smartlink, please refer to the "Smartlink" section of this instruction manual.

Connecting to External Audio Equipment

1 To listen to the sound from the TV set on Hi-Fi equipment:

Plug in your Hi-Fi equipment to the **E** sockets on the rear of the TV set if you wish to amplify the audio output from the TV.

The output level from the **E** sockets can be varied by adjusting the volume of the headphones output. Refer to the "Adjusting the sound" section of this instruction manual to adjust this.

2 To listen to Dolby Prologic system sound on the TV set speakers:

Plug in your Dolby Prologic system decoder amplifier to the **D** socket on the rear of the TV set if you wish to listen to the audio output from your equipment on the TV speakers. If you have a Dolby amplifier, connect the centre output from your amplifier to the **D** socket to use the TV set as a centre speaker. Refer to the "Using the Features menu" section of this instruction manual and set the option "Speaker" to "Centre in".

⚠ Remember that the maximum input level of this input is 30 W. Be careful never to exceed this.

For mono equipment

Connect the phono plug to the L/G/S/I socket on the front of the TV and select the **4** input signal using the instructions on this page below.

GB

Select and View the Input Signal

i In order to get the input signal of a connected equipment onto the TV screen, you need to select the symbol of the connector to which you have connected the device.
e. g. : If your VCR is connected to the connector with the symbol **1**. Press the button **1** on the remote control repeatedly until you see the symbol **1** on the screen.



- 1** Connect your equipment to the designated socket, as shown on the previous page.
- 2** Press the **1** button on your remote control repeatedly until the correct input symbol appears on the screen.

Symbol Input signals

- 1** • Audio/video input signal through the Scart connector **A** or * RGB through Scart connector **A**.
 - 2** • Audio/Video input signal through the Scart connector **B** or * RGB through Scart connector **B**.
 - 3** • Audio/Video input signal through the Scart connector **C** or * S Video through Scart connector **C**.
 - 4** • S Video input signal through the 4-pin DIN connector **F** or * video input signal through phono jack **G** and audio input signal through phono jacks **H**.
- * (automatic detection of the signal according to the connected equipment)



- 3** Switch on the connected equipment.
- 4** To return to the normal TV picture, press the **0** button on the remote control.

Optional Connections

Smartlink



 Smartlink is a direct link between the TV set and a VCR.

For Smartlink you need:

- A VCR which supports Smartlink, NextView Link, Easy Link or Megalogic.
-  Megalogic is a trademark of Grundig Corporation.
EasyLink is a trademark of Philips Corporation.
- A fully-wired 21 pin SCART cable to connect your VCR to the Scart connector 3/3 (SMARTLINK) on the rear of the TV set.

The features of Smartlink are:

- Tuning information such as the channel overview are downloaded from the TV set to the VCR.
- Direct recording: while watching TV you only need to press just one button on the VCR to record this programme.
- Automatically switching on: with the TV set in standby mode, pressing the “Play ▶” button on your VCR automatically switches the TV on.

 If you have connected a decoder to a VCR which supports the Smartlink feature, select the menu “Further Programme Preset” in the  (Manual Set Up) menu and select **DECODER AV3** for each coded channel. For more details, please refer to the section “Using the Further Programme Preset function” of this instruction manual.

 For more information on Smartlink, please refer to the Instruction Manual of your VCR.

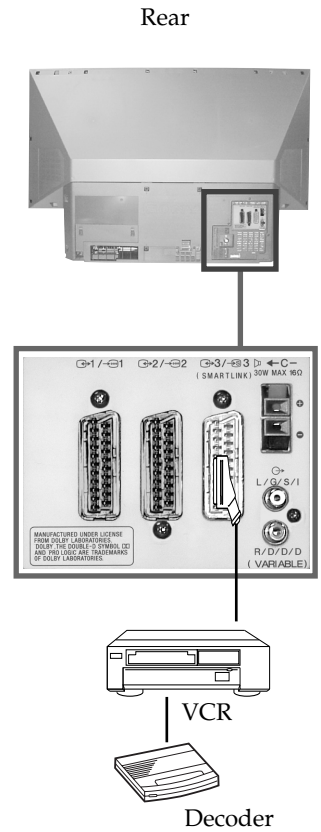

Additional Information

Remote Control Configuration for VCR/DVD

In its default condition this remote control operate the basic functions of this Sony TV, Sony DVDs and most Sony VCRs. To control VCRs and DVDs of other manufacturers and some Sony VCR models, please complete the following steps:

1 Before you start, look up the 3 digit code for your brand of DVD or VCR from the list below. On those brands that have more than one code, enter the first code number.

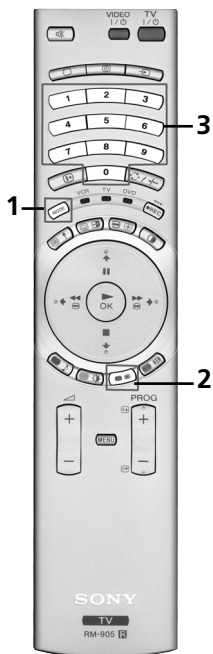

1 Press the Media Selector button (MODE) on the remote control repeatedly until the required green light (VCR or DVD) is lit.

⚠ If Media Selector is on the TV position, code numbers will not be stored.

2 Before the green light goes out, press and hold the yellow button for approximately 6 seconds until the green light starts flashing.

3 Whilst the green light is flashing, enter all three digits of the code for your brand of VCR or DVD using the number buttons on the remote control.

i If your selected code is entered correctly, all three green lights will be lit momentarily.

4 Turn on your VCR or DVD and check that the main functions work.

⚠ • If your device is not working or some of the functions do not work please check that you entered the correct code or try the next code listed against the brand.

• Your brand codes may be lost if weak batteries are not replaced within a few minutes. To reset your brand of DVD or VCR please repeat the above steps. A small label is added inside the battery door to allow you to record your brand codes.

• Not all brands are covered and not all models of every brand may be covered.

GB

VCR Brand List		DVD Brand List	
Brand	Code	Brand	Code
SONY (VHS)	301, 302, 303, 308, 309	SONY	001
SONY (BETA)	303, 307, 310	AIWA	021
SONY (DV)	304, 305, 306	DENON	018, 027, 020, 002
AIWA	325, 331, 351	GRUNDIG	009, 028, 023, 024, 016, 003
AKAI	326, 329, 330	HITACHI	025, 026, 015, 004
DAEWOO	342, 343	JVC	006, 017
GRUNDIG	358, 355, 360, 361, 320, 351	KENWOOD	008
HITACHI	327, 333, 334	LG	015, 014
JVC	314, 315, 322, 344, 352, 353, 354, 348, 349	LOEWE	009, 028, 023, 024, 016, 003
LG	332, 338	MATSUI	013, 016
LOEWE	358, 355, 360, 361, 320, 351	ONKYO	022
MATSUI	356, 357	PANASONIC	018, 027, 020, 002
ORION	328	PHILIPS	009, 028, 023, 024, 016, 003
PANASONIC	321, 323	PIONEER	004
PHILIPS	311, 312, 313, 316, 317, 318, 358, 359	SAMSUNG	011, 014
SAMSUNG	339, 340, 341, 345	SANYO	007
SANYO	335, 336	SHARP	019, 027
SHARP	324	THOMSON	012
THOMSON	319, 350	TOSHIBA	003
TOSHIBA	337	YAMAHA	018, 027, 020, 002

Additional Information

Replacing the Lamp

i When the lamp becomes dark or the picture colour is not normal or the lamp indicator  on the TV set flashes, replace with a new lamp.

- A** Only use the lamp XL-2000E for replacement. If you use another lamp, it may cause damage to the TV set.
- Do not remove the lamp except when replacing it.
- Before replacing the lamp, turn off the power and disconnect the power cord.
- Replace the lamp only after it becomes cool. The front glass of the lamp remains at least 100 °C (212 °F) even after the power has been turned off for 30 minutes.
- Do not place the old lamp in proximity to children or flammable material.
- Do not get the old lamp wet, or insert objects inside the lamp.
- Do not get the old lamp wet, or insert objects inside the lamp. It may cause the lamp to explode.
- Do not place the old lamp near easily flammable objects, as this may cause fire. Also, do not put your hand inside the lamp compartment, as you may be burned.
- Attach the new lamp securely. If it is not securely attached, the picture may become dark.

1 Turn off the power and disconnect the power cord.

- A** If you start changing the lamp without disconnecting the power cord, the standby indicator  on the TV set flashes. Disconnect the power cord to continue changing the lamp.
- Replace the lamp 30 minutes or more after the power is turned off to allow it to cool.
- Prepare the new lamp.

2 Remove the front panel.

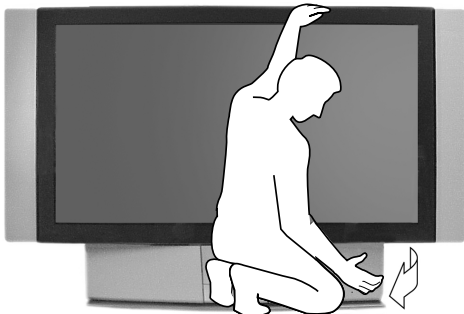

Remove the front panel without moving the TV set.



Grasp the right side of the front panel with your fingers and pull it forward. Be careful not to catch your fingernails.

3 Loosen the screw with an object such as a coin and remove the lamp cover.

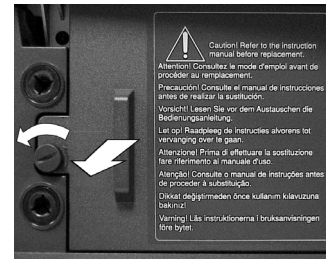

4 Loosen the two screws and pull out the lamp.

Loosen two screws with the hexagon key supplied.

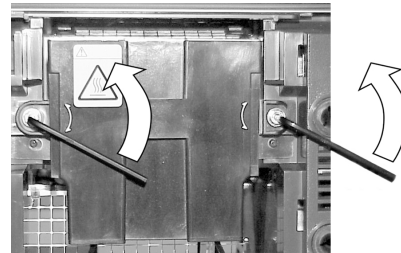

Pull out the lamp by the handle.

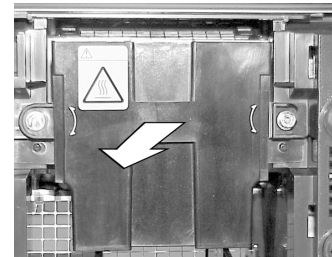

- A** The lamp is still extremely hot immediately after the power is turned off. Be careful that you don't touch the front glass or surrounding area of the lamp or the glass of the lamp compartment.

5 Attach the new lamp.

Replace the new lamp securely in the lamp receptacle and fasten the screws tightly using the hexagon key supplied.

6 Attach the lamp cover.

Fasten the screw tightly with an object such as a coin.

7 Attach the front panel.

Attach the front panel locating the left hand edge of the cover first and then pushing the right hand side back into place.

Notes

- Do not touch or stain the front glass of the new lamp or the glass of the lamp compartment. If the glass become dirty, the picture quality may deteriorate or the lamp life may shorten.
- Attach the lamp cover firmly. If it is not firmly attached, the power will not turn on.
- When the lamp burns out, a noise is audible. This does not indicate damage to the TV set.
- Consult your nearest Sony service center to obtain a new lamp.
- Always remember to dispose of used lamps in an environmentally friendly way.

Optimum Viewing Area

i For the best picture quality, try to position the TV set so that you can view the screen from within the areas shown below.

Horizontal viewing area

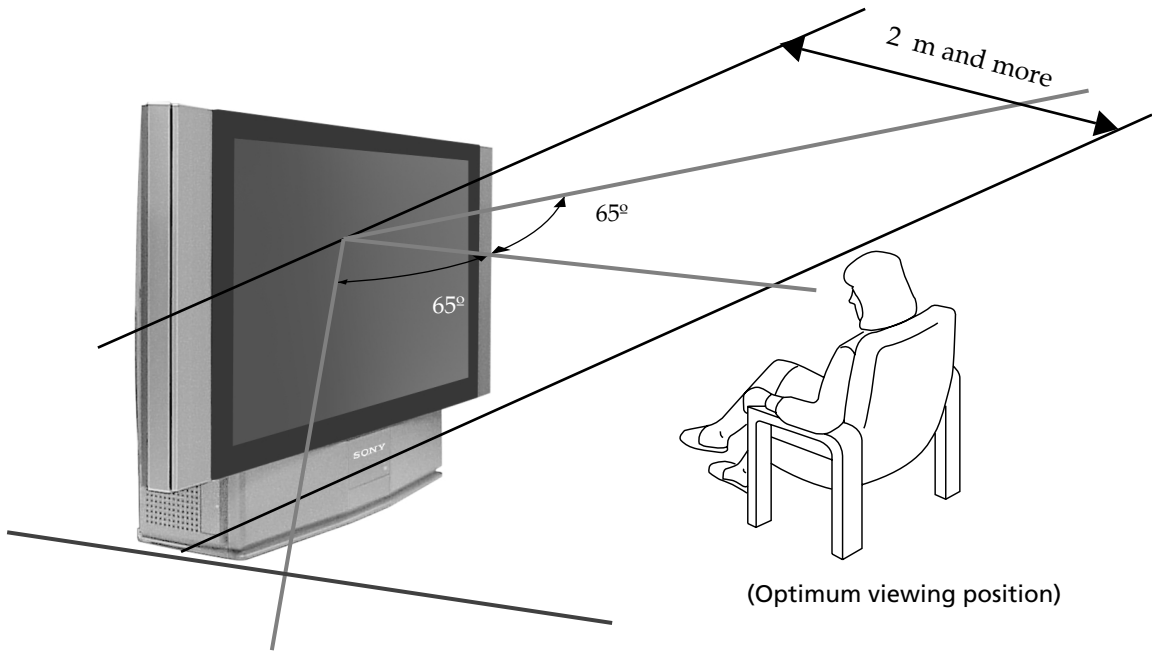

GB

Vertical viewing area

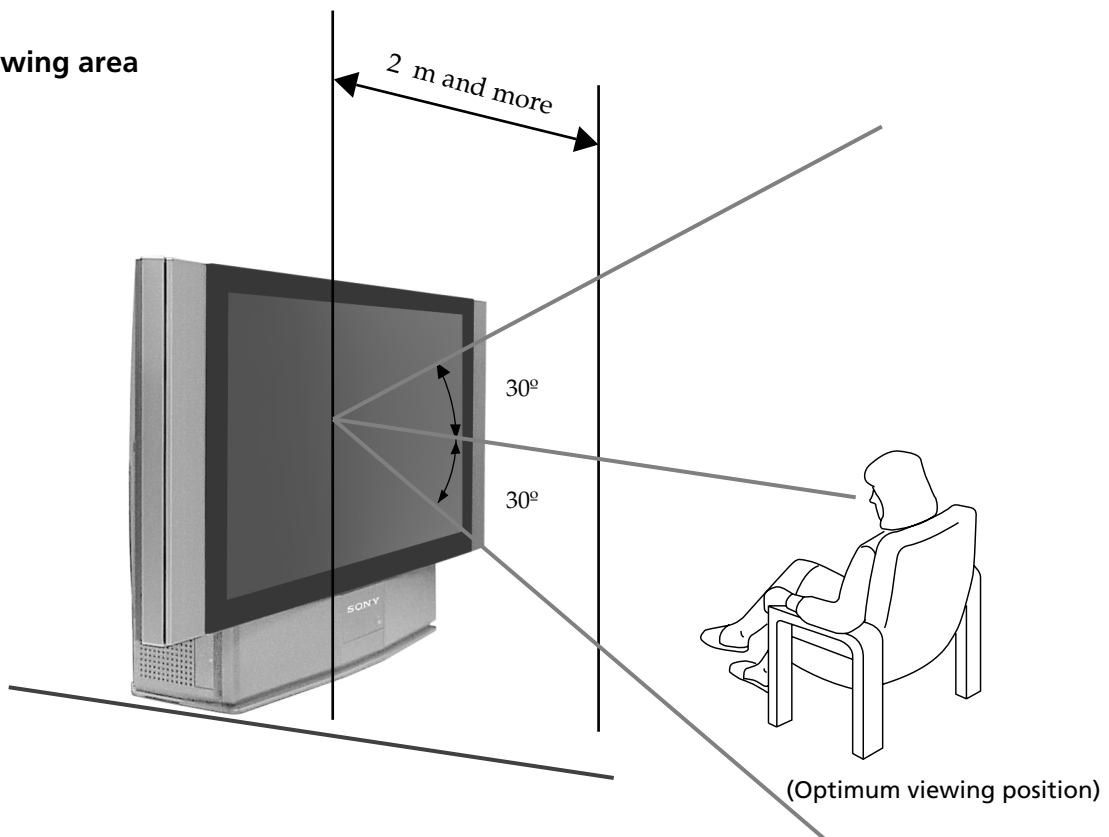

Additional Information

Specifications

TV system

B/G/H, D/K, I, L

Colour system

PAL, SECAM

NTSC 3.58, 4.43 (only Video In)

Channel coverage

VHF: E2-E12

UHF: E21-E69

CATV: S1-S20

HYPER: S21-S41

D/K: R1-R12, R21-R69



I: UHF B21-B69

L: F2-F10, B-Q, F21-F69



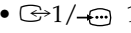
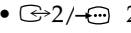
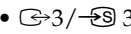

Projected picture size

- KF-50SX200K: 50 inches (approx. 127 cm measured diagonally).
- KF-42SX200K: 42 inches (approx. 107 cm measured diagonally).

Rear Terminals

-  Centre speaker input terminals (2 terminals)
-  (L, R) audio outputs (phono jacks)
-  1 21-pin Euro connector (CENELEC standard) including TV audio/video input, RGB input, TV audio/video output.
-  2 21-pin Euro connector (CENELEC standard) including audio/video input, RGB input, audio/video output (monitor out).
-  3 (SMARTLINK) 21-pin Euro connector (CENELEC standard) including audio/video input, S video input, selectable audio/video output and Smartlink interface.

Front Terminals

-  4 S video input - 4 pin DIN
-  4 video input - phono jack
-  4 audio inputs - phono jacks
-  Headphones jack - minijack stereo

Sound output

2 x 20 W (music power)

2 x 15 W (RMS)

Centre SP input

30 W (RMS) (using as the centre speaker)

Power consumption

210 W

Standby Power consumption

≤ 1 W

Dimensions (w x h x d)

- KF-50SX200K: Approx. 1376 x 898 x 384 mm
- KF-42SX200K: Approx. 1200 x 790 x 343 mm

Weight

- KF-50SX200K: Approx. 43 kg
- KF-42SX200K: Approx. 37 kg

Accessories supplied

- 1 Remote Control (RM-905)
- 2 Batteries (IEC designated, AAA size)
- 1 Hexagon key
- 2 Brackets
- 2 Screws
- 1 Cleaning Cloth

Other features

- Digital Comb filter (High resolution)
- TELETEXT, Fasttext, TOPtext (2000 page TEXT memory)
- NexTVView
- NICAM
- Sleep Timer
- Smartlink
- Noise Reduction
- Graphic Equaliser
- Personal ID
- Dolby Virtual
- BBE

Design and specifications are subject to change without notice.











Ecological Paper - Totally Chlorine Free



Additional Information

Troubleshooting

 Here are some simple solutions to problems which may affect the picture and sound.

Problem	Solution
No picture (screen is dark), no sound.	<ul style="list-style-type: none"> • Plug the TV set in. • Press the  button on the front of the TV set. • If the  indicator is on in red colour, press TV I/ button on the remote control. • Check the aerial connection. • Check that the selected video source is on. • Turn the TV set off for 3 or 4 seconds and then turn it on again using the  button on the front of the TV set.
Poor or no picture (screen is dark), but good sound.	<ul style="list-style-type: none"> • Using the MENU system, select the Picture Adjustment menu. Adjust the brightness, contrast and colour balance levels.
Poor picture quality when watching a RGB video source.	<ul style="list-style-type: none"> • Press the  button repeatedly on the remote control until the RGB symbol  1 or  2 is displayed on the screen.
Good picture, no sound	<ul style="list-style-type: none"> • Press the  +/- button on the remote control. • Check that "Main" speaker is selected in the "Features" menu.
No colour on colour programmes	<ul style="list-style-type: none"> • Using the MENU system, select the Picture Adjustment menu. Adjust the colour balance.
Distorted picture when changing programmes or selecting teletext	<ul style="list-style-type: none"> • Turn off any equipment connected to the Scart connectors on the rear of the TV set.
Striped picture	<ul style="list-style-type: none"> • Adjust the RF Attenuator (ATT). For details, please refer to the section "Using the Further Programme Preset function".
Noisy picture when viewing TV channel	<ul style="list-style-type: none"> • Adjust Fine Tuning (AFT) to obtain better picture reception. For details, please refer to the section "Using the Further Programme Preset function". • Using the menu system, select the "Picture Adjustment" menu and set "Noise Reduction" to "Auto".
No unscrambling or unstable picture whilst viewing a scrambled channel with a decoder connected through the Scart connector  3 (SMARTLINK)	<ul style="list-style-type: none"> • Using the menu system, select the "Features" menu and set "AV3 Output" to "TV"
Remote control does not function	<ul style="list-style-type: none"> • Check that the Media Selector on the remote control is set to the device you are using (VCR, TV or DVD). • If the remote control does not operate the VCR or DVD even when the Media Selector has been set correctly. Enter the necessary code set as explained on "Remote Control Configuration for VCR/DVD" chapter of this instruction manual. • Replace the batteries.
The lamp indicator  on the TVset flashes.	<ul style="list-style-type: none"> • Replace the lamp. For details please refer to the section "Replace the Lamp"
The standby indicator  on the TVset flashes.	<ul style="list-style-type: none"> • If you are changing the lamp without disconnecting the power cord, the standby indicator flashes. To continue changing the lamp, disconnect the power cord and wait for at least 30 minutes to allow the lamp to cool. • Check that the lamp cover is tightly attached. • If you are not changing the lamp but the standby indicator flashes, contact your nearest Sony service centre.





- If you continue to have these problems, have your TV serviced by qualified personnel.
- NEVER open the casing yourself.

Увод

Благодаря Ви за изборът на този модел SONY "Grand Wega".

Преди да използвате апарата, прочетете внимателно тези инструкции и ги запазете за бъдещи изяснения.

• Символи използвани в тези инструкции:

-  Важна информация.
-  Информация за функциите.
- 1,2.. Ред за следване на инструкциите.

•  Бутоните на дистанционното управление, маркирани с бяло, показват кои бутони трябва да бъдат натиснати за изпълнението на различни инструкции.

•  Информация за резултатът от инструкциите.

Съдържание

Увод.....	3
Техника на безопасност	4

Основно описание

Проверка на доставените принадлежности.....	5
Основно описание на бутоните на апарата	5
Основно описание на бутоните на дистанционното управление.....	6

Инсталиране

Инсталиране на батериите в пулта за дистанционно управление.....	7
Включване на антената и видеото.....	8
Закрепване на апарата на стена	8

Първоначално включване

Включване на апарата и автоматично настройване.....	9
---	---

Система за Менюта

Смяна на формата на екрана	11
Увод и боравене със системата от менюта	11
Система за бързо преминаване през менютата.....	12
Използване на системата за менютата:	
Настройване на образа.....	13
Настройване на звука	14
Използване на менюто «Характеристики»	16
Ръчно настройване на телевизора	17
Индивидуална идентификация на излъчваните програми	18
Пропускане на програмни позиции	19
Използване на функцията «Настройване (Продължение)»	20
Задаване на Вашата Персонална Идентификация	21
Демонстриране на различните функции	22
Настройка на хоризонталното центриране на образа за източник на RGB	23
Разпознаване и избор на екранния формат за входния сигнал	24
Група от образи (Multi PIP)	25
Два образа на екрана (PAP).....	25

Телетекст.....	26
----------------	----

NexTView	28
----------------	----







Допълнителни свързвания

Свързване на допълнителна апаратура.....	30
Използване на допълнителна апаратура	31
Смартлинк	32
Дистанционно управление на други апарати Sony	32

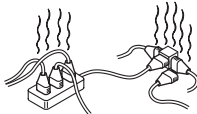
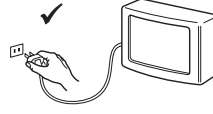
Допълнителна информация

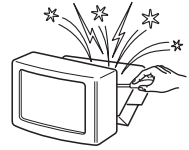
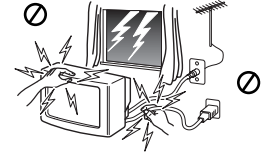
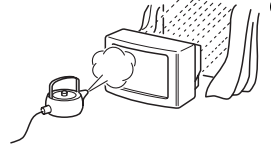
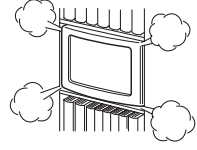
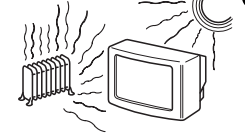
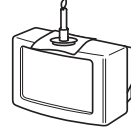
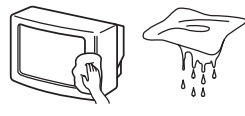
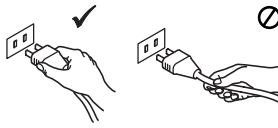
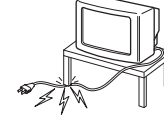
Конфигуриране на пулта за дистанционно управление на DVD или Видео апарата.....	33
Смяна на лампата	34
Оптимален ъгъл за гледане	35
Спецификации.....	36
Отстраняване на неизправности	37

Техника на безопасност

 <p>Този телевизор може да работи само на захранващо напрежение 220-240 V. Внимавайте да не включвате твърде много уреди в един контакт, тъй като това може да причини токов удар.</p>	 <p>По причини за безопасност от въздействие на природни явления е препоръчително да не оставяте телевизора в режим "stand by", а да го изключвате централно.</p>	 <p>Никога не пъхайте каквито и да било предмети в телевизора, тъй като това може да причини пожар или токов удар. Никога не разливайте течности по телевизора. В случай, че течност или твърд предмет попаднат в телевизора го изключете. Свържете се незабавно с квалифицирани служители на Сони.</p>
 <p>Не отваряйте кутията и задния капак на телевизора. Обръщайте се само към квалифициран сервизен персонал.</p>	 <p>За Ваша собствена безопасност не пипайте телевизора, кабела или антената му по време на гръмотевични бури.</p>	 <p>За да предотвратите риска от токов удар, не излагайте телевизора на дъжд или влага.</p>
 <p>Не покривайте вентилационните отвори на телевизора. Оставете най-малко 10 см. разстояние около телевизора за вентилация.</p>	 <p>Никога не поставяйте телевизора на горещи, влажни или изключително прашни места. Не инсталирайте телевизора на места където може да бъде изложен на механични вибрации.</p>	 <p>За да избегнете пожар, дръжте настрана от телевизора възпламеними и открити източници на светлина/например свещи/.</p>
 <p>Почиствайте екрана и кутията с мека, влажна кърпа. Не използвайте абразивни кърпи, алкални почистващи средства, изстъргващи препарати или разтворители като спирт или бензин, както и антистатичен спрей.</p>	 <p>Когато изключвате телевизора, дърпайте щепсела, а не кабела.</p>	 <p>Не поставяйте тежки предмети върху кабела, тъй като това може да го повреди. Препоръчваме ви да навие излишния захранващ кабел около предназначения за целта приспособления на задната страна на телевизора.</p>
 <p>Поставяйте телевизора на сигурна, стабилна поставка. Не позволявайте на деца да се катерят по него. Не го обръщайте на страни или по "гръб".</p>	 <p>Изключвайте кабела на телевизора преди да го местите. При преместването избягвайте неравни повърхности и не правете бързи крачки. Ако изпуснете или нараните телевизора, незабавно се консултирайте с квалифицирани сервизни служители на Сони.</p>	 <p>Не покривайте вентилационните отвори на телевизора с предмети като пердета, вестници и др.</p>

Допълнителна техника на безопасност



- За преместване на апарата Ви препоръчваме да използвате помощта на друга персона, държейки го с една ръка за долната страна на екрана и с другата за горната. Никога не го дръжте натискайки върху говорителите разположени от страни на екрана или върху лицевите панели, за да избегнете деформации или счупвания.
- Не закривайте вентилационната решетка разположена отзад в долния ляв ъгъл. За добра вентилация оставете най-малко 10 см. между стената и апарата.
- Ако преместите апарата от студено на топло място или рязко се измени температурата в стаята, образът може да се появи замъглен или да се влоши качеството на цвета в определени зони. Това е в резултат на кондензиране на влага върху лещите или огледалата в апарата. Преди да използвате апарата изчакайте влагата да се изпари.
- За да бъде картината ясна избягвайте директното осветяване на екрана. Ако е възможно използвайте осветление от тавана.
- Този телевизор е произведен с високо прецизна технология. Въпреки това, както и предвид неговата панелна структура на екрана могат постоянно да се появят черни точки или светли петна / червени, сини или зелени/. Това не е повреда при функционирането на апарата.
- Екрана на апарата е покрит с фин, неотразяващ филм. За да не повредите екрана следвайте следните инструкции:
 - За премахване на прахта от екрана използвайте доставената с апарата мека кърпа или подобна.
 - Почиствайте екрана и кутията с мека, влажна кърпа. Не използвайте абразивни кърпи, алкални почистващи средства, изстъргващи препарати или разтворители като спирт или бензин, както и антистатичен спрей.
 - Избягвайте да докосвате екранът, за да не се драска повърхността.

Проверка на доставените принадлежности



Един пулт за дистанционно управление (RM-905)



Две батерии (размер AAA)



2 Държач



1 Ключ



2 Винта



1 Кърпа за почистване

Основно описание на бутоните на апарата



Индикатор за лампата (виж стр.34)

Бутон за **вкл./изкл.**

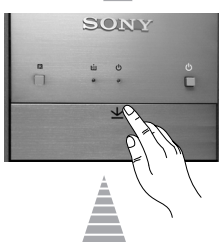
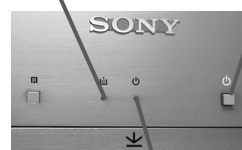

Натиснете върху символът  на лицевата страна на апарата, за да достигнете до лицевите букси.

- Индикатор за режим на временно изключване (standby):
- При изключване на апарата с бутон за временно изключване от дистанционно управление, индикатора ще се освети в червено.
 - При изключване чрез бутон за временно изключване на самия апарат, индикатора ще се освети в жълто.

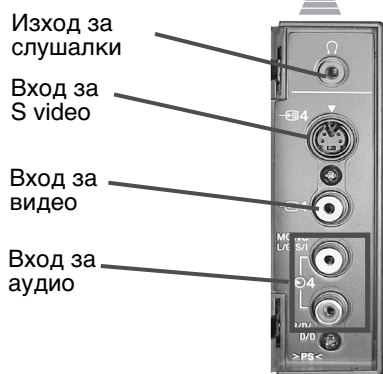

Изход за слушалки
Вход за S video
Вход за видео
Вход за аудио

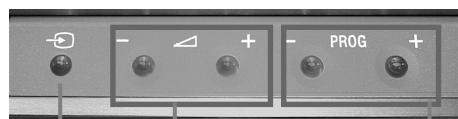

Бутон за избор на входният сигнал

Бутони за контрол на силата на звука

Бутон за избор на програми напред или назад (избор на телевизионни предавания)

Основно описание на бутоните на дистанционното управление

Премахване на звукът: Натиснете, за да премахнете звукът.

Натиснете отново, за да го възвърнете: Избор на режимите на PAP, Multi PIP, телевизора.

За да видите часът: Натиснете, за да активирате/изключите часовника (функционира само когато има емисия на телетекст).

Изобразяване на информация на екрана: Натиснете, за да изобразите всичките индикации на екрана. Натиснете отново за премахване.

Селектор на Екипа: С този пулт за дистанционно управление можете да контролирате не само телевизора, но и основните функции на Видео и на DVD апарата. Включете екипа който желаете да контролирате и после натиснете няколко пъти този бутон за избор на DVD, TV или VCR (за видео). Зеления индикатор ще светне за момент на избраната позиция.

⚠ Преди да използвате за първи път пулта за дистанционно управление за контролиране на DVD апарата или на Видео ще трябва да го конфигурирате в зависимост от марката на вашия екип. За целта вижте в глава «Конфигурация на пулта за дистанционно управление на DVD или Видео апарата» на стр.33.

а) Натиснете, за да изключите телетекстът или входът за видео. PAP (два образа на екрана): За повече детайли консултирайте в главата «Два образа на екрана (PAP)».

б) Телетекст: Бутоните със символи в зелено също се използват за операциите на телетекст. За повече информация се консултирайте с главата «Телетекст» от настоящото ръководство.

NexTVView: За повече детайли консултирайте в главата «NexTVView».

Joystick:

а) Ако Селектора на Екипа е в позиция «TV»:

- Когато MENU е активирано, използвайте тези бутони за предвиждане през системата от менюта. За повече детайли вижте в глава «Увод и боравене със системата от менюта» на стр. 11.
- Когато MENU не е активирано, натиснете OK за визуализиране на генералния списък на настроените канали. Изберете канала (ТВ предаване) натискайки ⬇ или ⬆ и след това натиснете отново ⬆ за да видите избрания канал.

б) Ако Селектора на Екипа е в позиция «VCR» (видео) или: Използвайте тези бутони за контролиране на основните функции на Видео или DVD апарата свързани към телевизора.

Fastext: Тези бутони се използват също за операциите от «Fastext». За повече информация се консултирайте с раздела за «Fastext» в главата «Телетекст» от настоящото ръководство.

Избор на звуков ефект: Натиснете този бутон няколко пъти, за да промените звуковия ефект.

Настройване на силата на звука: Натиснете, за да настроите силата на звука.

Временно изключване на ТВ

Натиснете, за да изключите телевизора временно (индикаторът за режим на очакване ⏻ светва в червено). Натиснете отново, за да включите телевизора от режима на временно изкл (standby).

⚠ Ако в продължение на 15-30 мин. няма телевизионен сигнал и не се натиска нито един бутон, телевизорът ще влезе автоматично в режим на временно изкл (standby).

Вкл./Изкл. на Видео или DVD апарата:

Натиснете за вкл./изкл. На Видео или DVD апарата свързан към телевизора.

Избор на входен източник: Натиснете няколко пъти докато символа на избрания входен източник се появи на екрана.

Избор на канали: Ако Селектора на Екипа е в позиция TV или VCR (видео), натиснете за избор на канали.

За двуцифрени програмни номера натиснете втората цифра за времетраене по-малко от 2.5 сек.

а) Ако Селектора на Екипа е в позиция «TV»: Натиснете го за да върнете последния избран канал (предният канал трябва да е бил изобразен в продължение на най-малко 5 сек.).

б) Ако Селектора на Екипа е в позиция «VCR»: Ако използвате видео Sony, за двуцифрени програмни номера, напр. 23, натиснете първо -- и след това бутоните 2 и 3.

а) Бутон за запис: Ако Селектора на Екипа е в позиция VCR, натиснете този бутон за запис на програми.

б) Възстановяване на фабричната настройка: Натиснете не само, в продължение на 3 сек. минимум., за да възстановите фабрично настроените образ и звук, но и, за да преинсталирате апарата така както когато го включихте за първи път. След като менюто автоматично настройване се появи на екрана, направете така, както е показано в главата «Включване на апарата и автоматично настройване» (стъпка 4), в тези инструкции.

Замразяване на образа: Натиснете, за да замразите телевизионния образ. Натиснете отново, за да възвърнете нормалният ТВ образ.

Избор на формат на екрана: Натиснете няколко пъти, за да смените формата на екрана консултирайте се в глава «Смяна на формат на екрана».

Група от образи (Multi PIP): Натиснете, за да активирате режимът PIP. Натиснете отново за премахване. За повече детайли консултирайте в главата «Група от образи (Multi PIP)».

а) Избор на канали: Натиснете го за избор на преден или следващ канал.

б) Телетекст: Тези бутони също се използват за операциите на телетекст. За повече информация се консултирайте с главата «Телетекст» от настоящото ръководство.

Активиране на системата за менюта: Натиснете, за да видите менюто на екрана. Натиснете отново, за да премахнете и да се върнете към нормалния ТВ режим.

Избор на режима на образа: Натиснете няколко пъти, за да смените режима на образа.

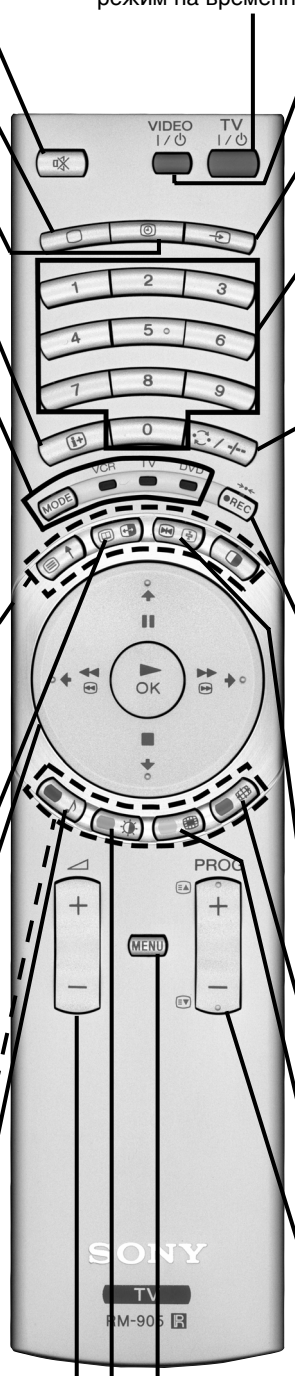

Инсталиране на батериите в пулта за дистанционно управление

 Опазвайте околната среда и изхвърляйте използваните батерии в контейнерите за тази цел.

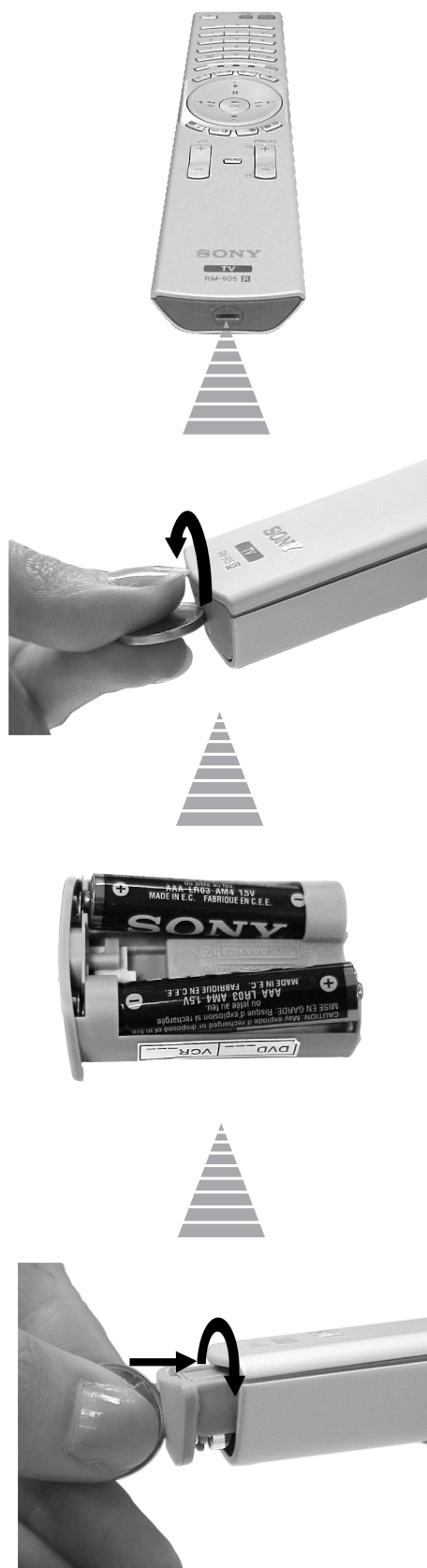

 Поставете батериите с правилно разположени полуси.

Инсталиране

Включване на антената и видеото

i Кабелите за свързване не са серийни.

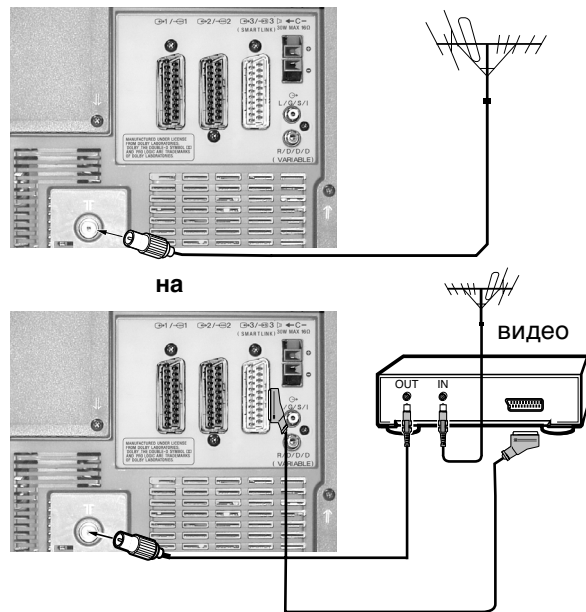

i Използването на Евроконектор е опция е използването на евроконектор е опция. Ако го използвате, когато гледате видео, това ще подобри качеството на образа и звука.

⚠ Ако не използвате Евроконектор, след като настроите автоматично апарата, ще трябва да настроите ръчно канала за сигнал на видеото. За повече детайли се консултирайте в глава «Ръчно настройване на телевизора». Консултирайте се също така с инструкциите за експлоатация на Вашето видео, за да видите как да намерите канала на видео сигнала.

Закрепване на апарата на стена

i След инсталиране и с оглед на безопасността, закрепете апарата на стена или на друго място с помощта на доставените държачи.

1 С помощта на винтовете, монтирайте двата държача, доставени с апарата в горната част на задната страна на апарата.

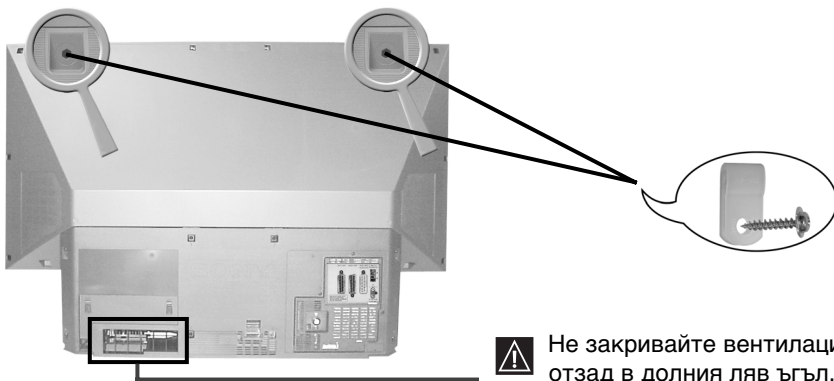



⚠ Не закривайте вентилационната решетка разположена отзад в долния ляв ъгъл. За добра вентилация оставете най-малко 10 см. между стената и апарата.

2 Прекарайте здрава лента или верига през всеки от държачите, чието монтиране е описано в точка 1 и след това я прикрепете сигурно към стена, колона или др.

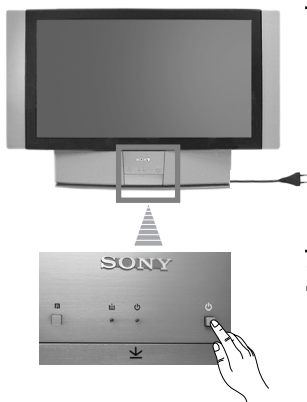

Включване на апарата и автоматично настройване

1 Когато включите за първи път апарата, на екрана ще се появи една последователност от менюта, чрез които ще можете 1) да изберете езика на менютата, 2) да изберете страната в която желаете да използвате апарата, 3) да търсите и запаметите автоматично всички канали на разположение (ТВ предавания) и 4) да препоредите номерата на каналите (ТВ предавания) появяващи се на екрана. Ако за в бъдеще желаете да измените някои от тези нагласи, ще може да го извършите избирайки съответното меню в  (Настройка).





1 Включете кабела за захранване (220-240V променлив ток, 50Hz).
Когато свържете телевизора за първи път в ел. мрежа, той се включва автоматично. Ако не, натиснете бутона за вкл./изкл.  на лицевата страна на апарата, за да го включите. Когато включите телевизора за първи път, менюто **Language/ Country** (Език/Държава) ще се появи автоматично на екрана.

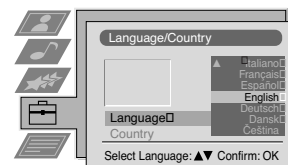

2 Натиснете джойстика от дистанционният пулт на  на , за да изберете езика и след това натиснете бутона  за потвърждение на избора. От този момент всичките менюта ще се появят на избрания език.



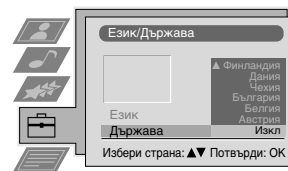

3 Натиснете джойстика на  или на , за да изберете страната в която желаете да използвате апарата и след това натиснете бутона  за потвърждение на избора.

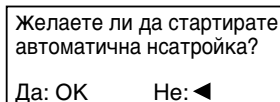

1 Изберете «Изкл.» на мястото на една държава, ако не желаете каналите (ТВ предавания) да се пазят в определен ред, който започва с програмна позиция номер 1.

4 Менюто за автоматично настройване се появява на екрана на избраният език. Натиснете бутонът , за да изберете **Да**.



5 Едно ново меню се появява на екрана искайки да потвърдите дали антената е включена. Проверете дали антената е включена и тогава натиснете бутонът , за да започне автоматичното настройване.

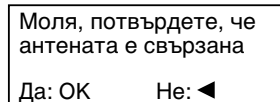

- 1** Апаратът започва автоматичното настройване и запамяване на всички канали (ТВ предавания) на разположение.
- Ако в менюто «Държава» сте избрали «Изкл.» и след първоначалното включване извършите отново автоматична настройка, телевизионните предавания ще се запамят започвайки от номера на програма в който се намира апарата в този момент.



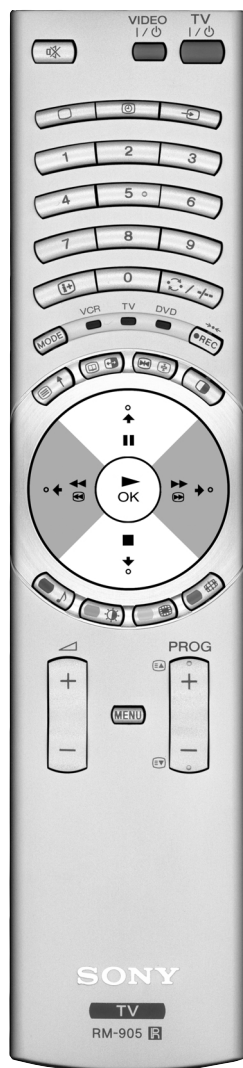

⚠ Този процес може да продължи няколко минути. Бъдете търпеливи и не натискайте нито един бутон докато продължава процесът на търсене, в противен случай процесът може да не бъде завършен.

продължава...

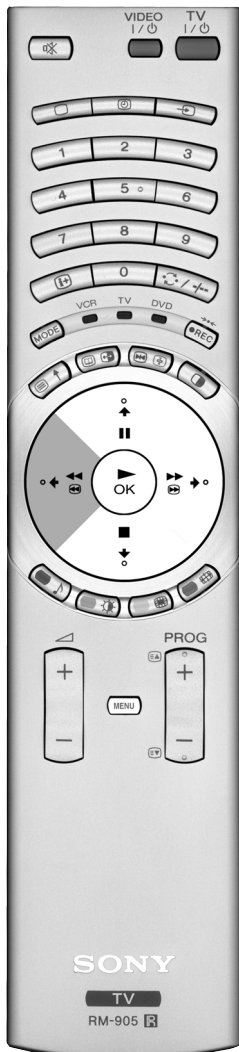

BG



- 6**  След като апарата е намерил и запаметил всички канали (ТВ предавания), на екрана автоматично ще се появи менюто Сортиране на програмите, за да можете да смените реда в който каналите се появяват на екрана.

а) ако не желаете да смените реда на каналите, отидете в стъпка 7.

б) ако желаете да смените реда на каналите:

- 1** Натиснете джойстика на дистанционното управление на **↓** или на **↑**, за да изберете номера на програмата и канала (ТВ предаване) чиято позиция желаете да смените и след това го натиснете на **→**.

- 2** Натиснете джойстика на **↓** или на **↑**, за да изберете новия номер на програмата в който желаете да запаметите избрания канал (ТВ предаване) и след това натиснете **OK**.

 Избраният канал заема новата си програмна позиция и другите канали също заемат съответните нови позиции.

- 3** Повторете стъпките б1) и б 2) ако желаете да препоредите други ТВ канали.

- 7** Натиснете бутонът **MENU**, за да се върнете към нормалният ТВ екран.

 Телевизора е готов за работа.

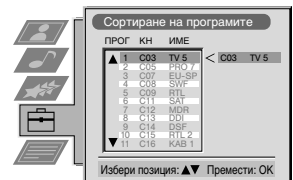
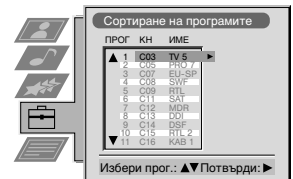

Смяна на формата на екрана

i Тази функция позволява смяната на типа формат на телевизионния образ.



1 Натиснете няколко пъти бутона **[■]** на дистанционното управление, за да изберете един от следните формати:

Разширение: на ефекта широк екран за предавания 4:3.

4:3: обикновен размер на картината 4:3, пълна информация от картината.

14:9: компромис между размери на картина 4:3 и 16:9.

Лула: на ефекта широк екран за тесноекранни филми.

Широк: предавания 16:9.

В режимите **разширение**, **Лула** и **14:9** части от екрана отгоре и отдолу се изрязват. За регулиране на положението на образа върху екрана (напр. за четене на субтитри) натиснете **↓** или **↑**.

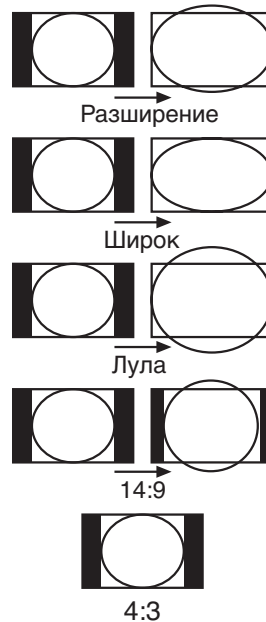

2 Натиснете бутона **[OK]** за потвърждение на избора.

BG

Увод и боравене със системата от менюта

i Този апарат използва една система за менюта на екрана, за да Ви води в различните операции. Използвайте следните бутони на дистанционният пулт, за да се движите в менютата:



1 Натиснете бутонът **[MENU]**, за да се появи първото ниво на менюта на екрана.

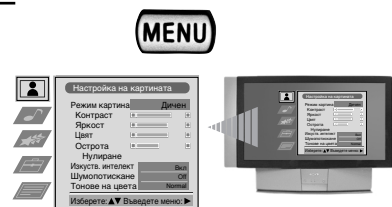

- 2**
- За да подчертаете желаното меню или избор натиснете джойстика на **↓** или на **↑**.
 - За да влезете в желаното меню или избор натиснете на **→**.
 - За да се върнете към предишното меню или избор натиснете на **←**.
 - За да промените желания избор натиснете на **↓ / ↑ / ←** или на **→**.
 - За да потвърдите и запаметите избора, натиснете **[OK]**.

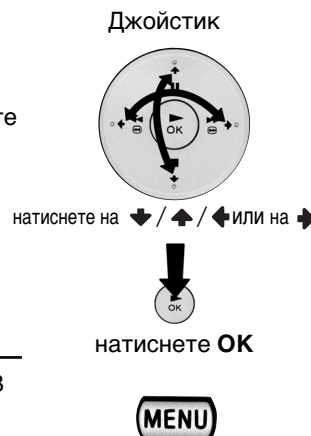

3 Натиснете бутонът **[MENU]**, за да се върнете към нормалният ТВ екран.

Система за бързо преминаване през менютата

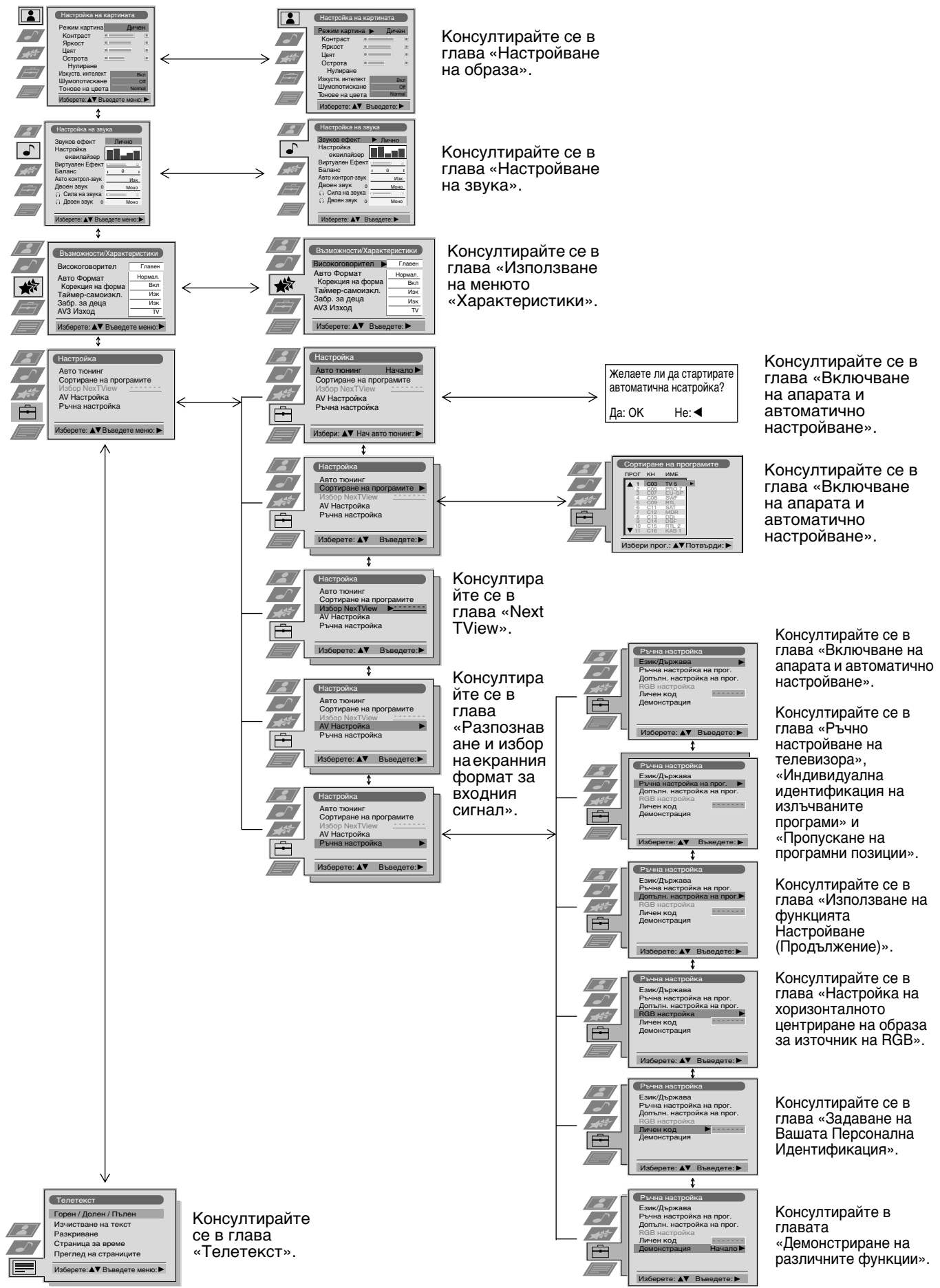

Настройване на образа

i Въпреки че образът е настроен фабрично, възможно е да бъде настроен в зависимост от Вашето желание.

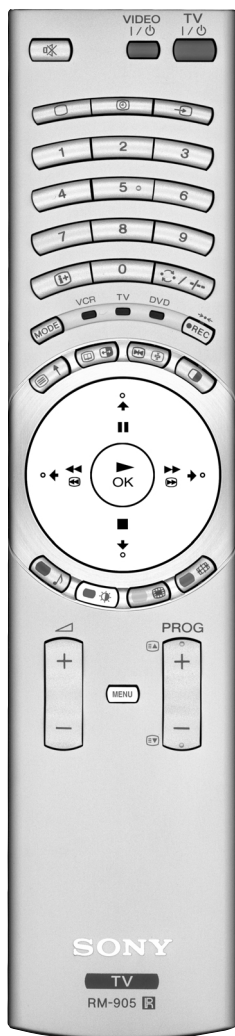

1 Натиснете бутона **(MENU)** от дистанционния пулт, за да се появи менюто на екрана.

2 Натиснете джойстика на **▶**, за да влезете в менюто **Настройка на картината**.

3 Натиснете джойстика на **▼** или на **▲**, за да изберете елемента който желаете да промените и след това натиснете на **▶**. Консултирайте се в следващата таблица, за да можете да изберете и да видите ефектът на всеки елемент:

- | | |
|---------------------------|---|
| Режим картина | ▶ На живо (за директни програми) |
| | ▶ Личен (за индивидуални предпочитания) |
| | ▶ Филм (за филми) |
| | ▶ Игра (за електронни игри) |
| Контраст | ◀ по -малко ▶ повече |
| Яркост* | ◀ по -тъмно ▶ по -светло |
| Цвят* | ◀ по -малко ▶ повече |
| Острота* | ◀ по -меко ▶ по -ясно |
| Оттеньк** | ◀ Червеникаво ▶ Зеленикаво |
| Нулиране | OK Възвръща фабрично установената нагласа на образа |
| Искусств. интелект | ▶ Иск: Нормален |
| | ▶ Вкл: Автоматична оптимизация на нивото на контраста в зависимост от телевизионният сигнал. |
| Шумопотискане: | ▶ High: Усилено потискане на шума. |
| | ▶ Mid: Средно потискане на шума. |
| | ▶ Low: Слабо потискане на шума. |
| | ▶ Auto: Оптимално потискане на шума / избрано автоматично. (Тази опция е достъпна ако гледате източник на сигнал RGB). |
| | ▶ Off: Функцията е изключена. |
| Тонове на цвета: | ▶ Warm: Придава топъл нюанс на картината. |
| | ▶ Normal: Нормално. |
| | ▶ Cool: Придава студен нюанс на картината. |

* Може да се измени само ако се избере Личен в Режим картина.

** Възможност само при система цветна ТВ NTSC (напр. при американски видео касети).

4 Натиснете джойстика на **▲**, **▼**, **◀** или на **▶**, за да изберете настройката на избраният елемент и след това натиснете бутонът **OK**, за да запазите новата настройка.

5 Повторете стъпките 3 и 4, за да изберете други настройки.

6 Натиснете бутонът **(MENU)**, за да се върнете към нормалният ТВ екран.

Бърза смяна на режима на образа

i Режимът на образът може да се смени бързо без да е необходим избора на менюто Настройка на картината.

1 Натиснете няколко пъти бутона **(▶)** от дистанционния пулт, за да достигнете директно и да изберете желаният режим на образа (**На живо**, **Личен**, **Филм** или **Игра**).

2 Натиснете бутонът **OK**, за да се върнете към нормалният ТВ екран.

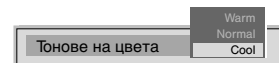
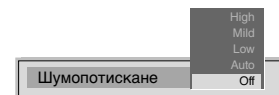
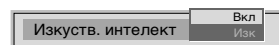
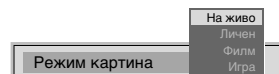
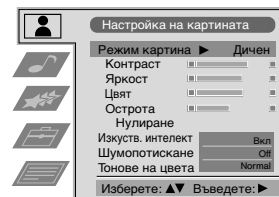
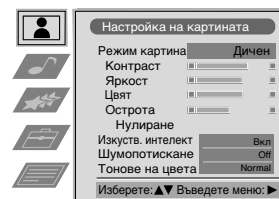

BG

Настройване на звука

i Въпреки че звукът е настроен фабрично, възможно е да бъде настроен в зависимост от Вашето желание.

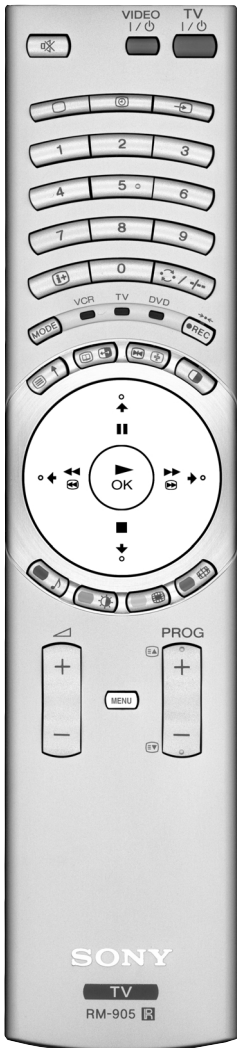

1 Натиснете бутон **(MENU)** от дистанционният пулт, за да се появи менюто на екрана.

2 Натиснете джойстика на **↓**, за да изберете символът **♪**, и след това натиснете на **→**, за да влезете в менюто **Настройка на звука**.

3 Натиснете джойстика на **↓** или на **↑**, за да изберете елемента който желаете да промените и след това натиснете на **→**. Консултирайте се в следващата таблица, за да можете да изберете и да видите ефектът на всеки елемент:

- | | |
|---------------------|---|
| Звуков ефект | <ul style="list-style-type: none"> ↓ Лично: Без специални акустични ефекти Dolby* V: Dolby Virtual, симулира звуков ефект «Dolby Surround Pro Logic» Динамичен: «BBE High Definition Sound System»** изчиства максимално звука, придава усещане за реалност на гласа и на музиката. подобрява чистотата и подчертава детайлите на звука чрез системата «BBE High Definition Sound System»**. ↑ Естествен: |
|---------------------|---|

Настройка еквилайзер Натиснете джойстика на **→** или на **←**, за да изберете честотната лента която желаете да промените и натиснете на **↓** или на **↑**, за да я нагласите. Накрая натиснете **OK**, за да запазите новият избор. (Тази опция е достъпна само ако сте избрали «Лично» от опцията «Звуков ефект»).

Виртуален ефект В случай, че в опцията «Звуков ефект» сте избрали «Dolby V» и приеманият аудио сигнал е «Dolby Surround», натиснете джойстика в посока **→** или **←** за да промените нивото на звука на ефекта съраунд.

Баланс **←** Ляво **→** Дясно

Авто контрол - звук **↓ Изк:** Силата на звука се променя в зависимост от излъченият сигнал.
↑ Вкл: Силата на звука е постоянна независимо от излъченият сигнал (напр. при реклами).

- Двоен звук:**
- За стерео предавания:
 - ↓ Моно**
 - ↑ Стерео**
 - За предаване на два езика:
 - ↓ Моно** (за каналът моно ако е на разположение) **A** (за канал 1)
 - ↑ Б** (за канал 2)

Слушалки: **i** Ако слушате звука на телевизора през слушалки, специалните звукови ефекти не могат да бъдат усетени.

○ Сила на звука: **←** По - малко **→** повече

- Двоен звук**
- За стерео предавания:
 - ↓ Моно**
 - ↑ Стерео**
 - За предаване на два езика:
 - ↓ Моно** (за каналът моно ако е на разположение) **A** (за канал 1)
 - Б** (за канал 2)
 - ↑ PAP** (само ако PAP е вкл.)

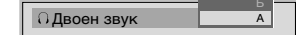
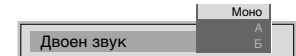
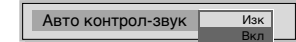
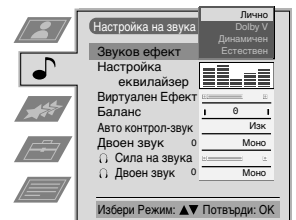
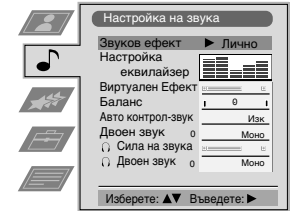
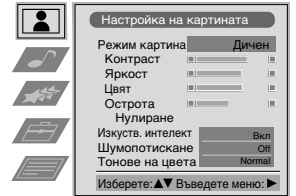

продължава...



4 Натиснете джойстика на **↓**, на **↑**, на **←** или на **→**, за да изберете настройката на избраният елемент и след това натиснете бутонът **OK**, за да запаметите новата настройка.

5 Повторете стъпките 3 и 4, за да изберете други настройки.

6 Натиснете Бутона **MENU**, за да се върнете към нормалния ТВ екран.

i *Този телевизор е Разработен да предава ефекта «Dolby Surround», който само чрез двата говорителя на телевизора симулира звук като от четири говорителя, винаги когато излъчвания сигнал от предавателната станция е «Dolby Surround».

*Произведено с позволение на Dolby Laboratories. «Dolby», «Pro Logic» и символа на двойното D са търговски марки на Dolby Laboratories.

** «BBE High Definition Sound system» е произведена от Sony Corporation по лиценз на BBE Sound, Inc. и е под закрила на патент на USA N: 4,638,258 и 4,482,866. Думата «BBE» и символа «BBE» са търговски марки на BBE Sound, Inc.

BG

Бърза смяна на режима на звука

i Режимът на звука може да се смени бързо без да е необходимо избора на менюто Настройка на звука.

1 Натиснете няколко пъти бутоната **♪** от дистанционният пулт за да достигнете директно и да изберете желваният режим на звука (**Лично**, **Dolby V**, **Динамичен** или **Естествен**).



2 Натиснете Бутоната **OK**, за да се върнете към нормалния ТВ екран.

Използване на менюто «Характеристики»

1 Това меню позволява:

- a) Да изберете слушане да звука директно от апарата или чрез външен усилвател.
- b) Автоматично настройване на екранния формат.
- в) Да изберете интервал от време след който апарата да мине автоматично в режим на временно изкл (standby).
- г) Да блокирате бутоните на апарата, така че да можете да боравите с него само чрез бутоните от дистанционният пулт.
- е) Да изберете изходният източник за Евроконектора \rightarrow 3/3 (SMARTLINK). По този начин ще можете да записвате чрез този Евроконектор, гледайки в същото време предавания от др. източници (ако Вашето видео има Smartlink, тази процедура не е необходима).

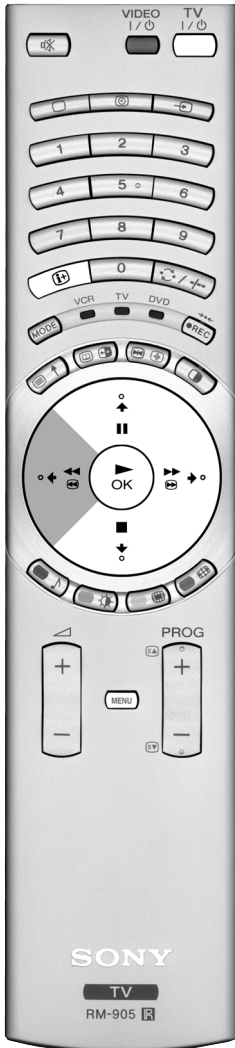

- 1 Натиснете бутона (MENU) от дистанционното, за да се появи менюто на екрана.
- 2 Натиснете джойстика от дистанционното на \downarrow , за да изберете символът \star и после натиснете на \rightarrow , за да влезете в менюто **Възможности / Характеристики**.
- 3 Натиснете джойстика на \downarrow или на \uparrow , за да достигнете до желания избор от менюто и след това натиснете на \rightarrow . (Консултирайте се в следващата таблица, за да можете да видите ефекта на всеки елемент)
- 4 Натиснете джойстика на \downarrow или на \uparrow , за да изберете желаната настройка и после натиснете \circ за да го запомните.
- 5 Натиснете бутона (MENU), за да се върнете към нормалния ТВ екран.

Възможности / Характеристики	Ефект / Операция
Високоговорител	<ul style="list-style-type: none"> \downarrow Главен (звук от апарата) \uparrow Централ. (звук от външен усилвател)
Авто Формат (само за сигнал от антена)	<ul style="list-style-type: none"> \downarrow Изк.: Размерът на картината не се настройва автоматично. Нормал.: Размерът на картината се настройва автоматично, в съответствие с информацията от предавания канал. \uparrow Пълн.: Телевизорът автоматично може да настройва размера на картината, за да отстрани наличието на тъмни зони в телевизионната картина.
Корекция на форман (само ако Авто Формат е настроен на "Нормал." или "Пълн.")	<ul style="list-style-type: none"> \downarrow Изк.: избира се 4:3/14:9.
Таймер - самоизкл.	<ul style="list-style-type: none"> \uparrow Вкл.: За предавания 4:3/14:19 се избира автоматично Интелигентен режим. \uparrow Изкл. 10 мин. 20 мин. ... 90 мин.
Забр. за деца	<ul style="list-style-type: none"> \downarrow Изкл. (нормален режим) \uparrow Вкл. (бутоните на апарата не функционират, апарата функционира само чрез бутоните от дистанционният пулт)
AV3 Изход	<ul style="list-style-type: none"> \downarrow TV (сигнал аудио / видео от антената) AV1 (сигнал аудио / видео от Евроконектора \rightarrow 1/1). AV2 (сигнал аудио / видео от Евроконектора \rightarrow 2/2). AV3 (сигнал аудио / видео от Евроконектора \rightarrow 3/3 (SMARTLINK)). \uparrow AV4 (сигнал аудио / видео от буксата \rightarrow 4, разположена на лицевата страна на апарата).

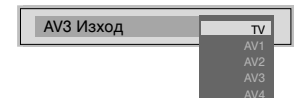
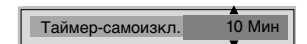
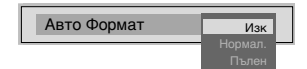
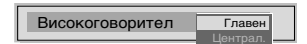
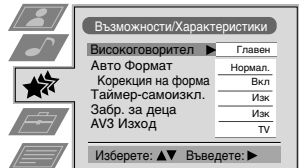
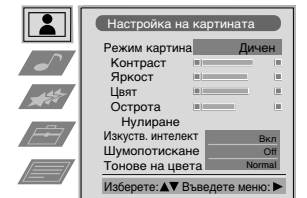

⚠ При включване на декодера за качествен декодиране изберете "TV" в изхода AV3.

Ръчно настройване на телевизора

i Използвайте тази функция, за да настроите каналите / ТВ предавания / в желания програмен ред или, за да настроите видео входа.

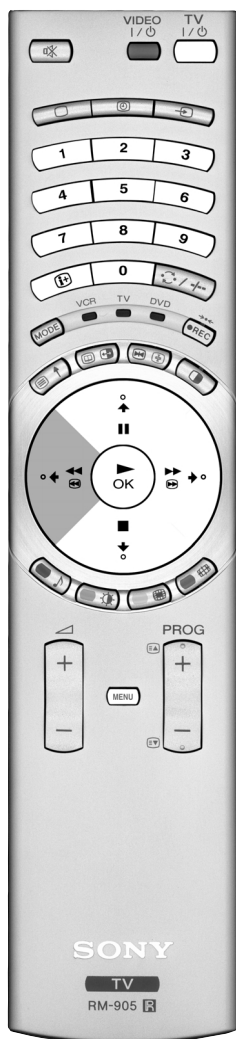

- 1** Натиснете бутона **MENU** от дистанционното, за да се появи менюто на екрана.
- 2** Натиснете джойстика от дистанционното на **↓**, за да изберете символът , и после натиснете на **→**, за да влезете в менюто **Настройка**.
- 3** Натиснете джойстика на **↓** или на **↑**, за да изберете **Ръчна настройка** и после го натиснете на **→**.
- 4** Натиснете джойстика на **↓** или на **↑**, за да изберете **Ръчна настройка на прог.** и после го натиснете на **→**.
- 5** Натиснете джойстика на **↓** или на **↑**, за да изберете номера на програмата (позиция) на който желаете да настроите едно ТВ предаване или видео канала (за видео канала Ви препоръчваме да изберете програмата номер «0»). Натиснете два пъти джойстика на **→**, за да подчертаете **СИСТ.**
- 6** Натиснете джойстика на **↓** или на **↑**, за да изберете системата на ТВ и на видео канала (**B/G** за централна европа, **L** за Франция, **I** за Англия или **D/K** за източна европа) или външен входен източник (**EXT**). След това натиснете джойстика на **→**, за да подчертаете **КН.**
- 7** Натиснете джойстика на **↓** или на **↑**, за да изберете вида на канала, «**C**» за земни канали (за ТВ предавания или видео канала), «**S**» за кабелни канали или «**F**» за вход чрез директна честота. След това натиснете джойстика на **→**.
- 8 а)** Ако знаете номера на канала на ТВ предаването, на сигнала на видео канала или на честотата, натиснете цифровите бутони, за да вкарате директно номера. След това натиснете **OK**, за да запазите.
- б)** Ако не знаете номера на канала, натиснете джойстика на **↓**, за да изберете **Търси** и апарата ще започне да търси автоматично следващият канал на телевизионни предавания или канала на видео сигнала. Ако той не е този който желаете да запазите, натиснете джойстика на **↓**, за да потърсите друг канал. Когато намерите канала който желаете да запазите, натиснете **OK**.
- в)** За външни входни източници (EXT.) натиснете джойстика на **↓**, за да изберете входният източник към който сте включили апарата (AV1, AV2, AV3 или AV4). След това натиснете **OK**, за да запазите.
- 9** Повторете стъпките от 4 до 8 а), б) или в), за да настроите и запазите още канали.
- 10** Натиснете бутонът **MENU**, за да се върнете към нормалният ТВ екран.

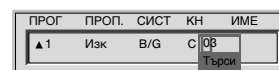
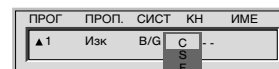
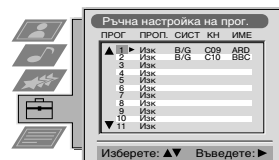
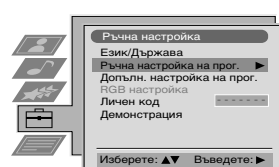
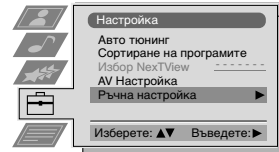
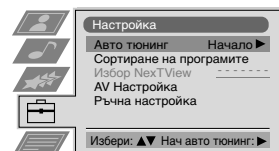
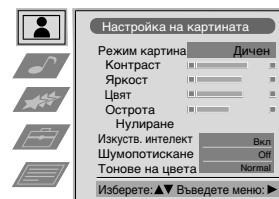

BG

 Телевизора е готов за работа.

Индивидуална идентификация на излъчваните програми

i Имената на каналите (ТВ предавания) се появяват автоматично чрез телетекста, ако такъв е на разположение. Възможно е също така да наименоувате чрез 5 букви или числа всеки канал или приетите видео сигнали. По този начин лесно ще идентифицирате канала (ТВ предаване) или видео източника, появяващи се на екрана.



1 Натиснете бутонът **MENU** от дистанционното, за да се появи менюто на екрана.

2 Натиснете джойстика на **↓**, за да изберете символа  и после натиснете на **→**, за да влезете в меню **Настройка**.

3 Натиснете джойстика на **↓** или на **↑**, за да изберете **Ръчна настройка** и после го натиснете на **→**.

4 Натиснете джойстика на **↓** или на **↑**, за да изберете **Ръчна настройка на прог.** и после го натиснете на **→**.

5 Натиснете джойстика на **↓** или на **↑**, за да изберете номер на програмата и канал, които желаете да наименоувате.

6 Натиснете няколко пъти джойстика на **→** докато подчертаете първият елемент от колонката **ИМЕ**.

7 Натиснете джойстика на **↓** или на **↑**, за да изберете една буква, номер, «+» или едно празно поле и след това натиснете на **→**, за да потвърдите този знак. Изберете другите четири знака по същият начин.

8 Когато сте избрали всички знаци натиснете .

9 Повторете стъпките от 5 до 8 ако желаете да наименоувате другите канали.

10 Натиснете бутон **MENU**, за да се върнете към нормалният ТВ екран.

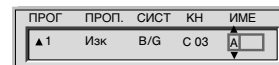
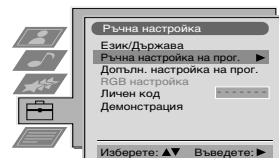
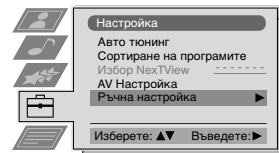
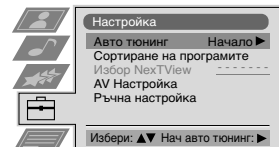
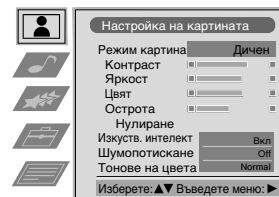

 *Когато изберете един наименован канал, името ще се появи за няколко сек. на екрана.*



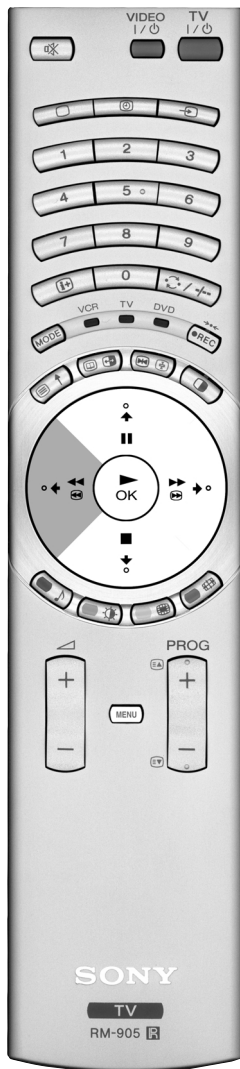

Пропускане на програмни позиции

i Възможно е този апарата да се програмира, за да пропуска нежеланите програмни позиции, когато се избират с бутоните PROG + / -. Ако по-нататък желаете да възвърнете номера на пропуснатата позиция, направете така както е показано в продължението, но избирайки Изк. вместо Вкл. в стъпка номер 6.

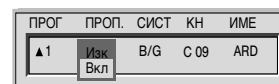
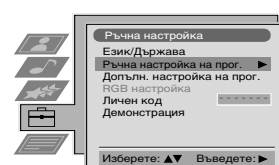
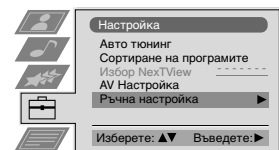
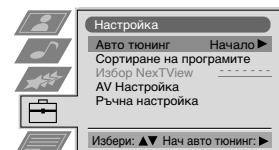
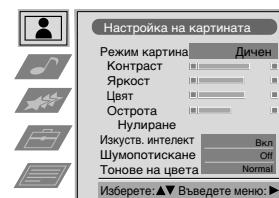

- 1** Натиснете бутона **MENU** от дистанционното, за да се появи менюто на екрана.
- 2** Натиснете джойстика на **↓** за избор на символа , след което натиснете на **→** за влизане в меню **Настройка**.
- 3** Натиснете джойстика на **↓** или на **↑**, за да изберете **Ръчна настройка** и после го натиснете на **→**.
- 4** Натиснете джойстика на **↓** или на **↑**, за да изберете **Ръчна настройка на прог.** и после го натиснете на **→**.
- 5** Натиснете джойстика на **↓** или на **↑**, за да изберете програмната позиция, която желаете да пропуснете и след това натиснете на **→**, за да влезете в колонката **Проп.**
- 6** Натиснете джойстика на **↓** или на **↑**, за да изберете **Вкл.** и след това натиснете  за запамятаване.
- 7** Повторете стъпките 5 и 6, за да пропуснете други програмни позиции.
- 8** Натиснете бутона **MENU**, за да се върнете към нормалният ТВ екран.



 Когато изберете канала (ТВ програма) с бутона **PROG +/-**, той няма да се появи. Същият може да бъде избран, натискайки съответният програмен номер чрез цифровите бутони.

BG

Използване на функцията «Настройване (Продължение)»

i Тази функция позволява:

- а) Индивидуално намаляване на интензитета на един излъчен сигнал, когато сигналът на локалният предавател е много силен (черти на екрана).
- б) Индивидуална нагласа на интензитета на всеки канал.
- в) Даже когато финото автоматично настройване (AFT) е винаги включено, възможно е да се извърши фино ръчно настройване за добиването на по-добро приемане на образа, ако той се появи изкривен.
- г) Настройване на изхода AV за програмните позиции с кодиран сигнал, като например декодер за платена ТВ. По този начин един видео апарат включен към апарата ще запише декодираният сигнал.

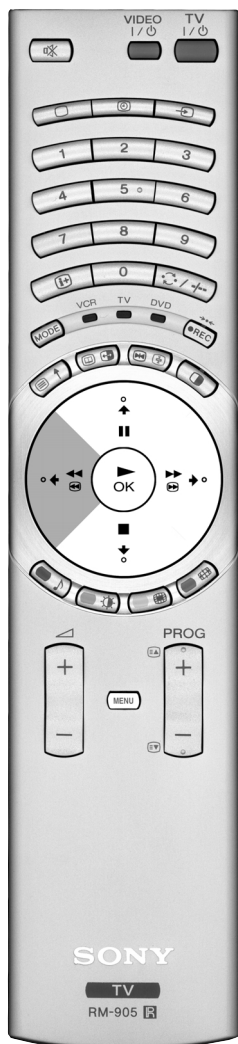

1 Натиснете бутона **MENU** от дистанционното, за да се появи менюто на екрана.

2 Натиснете джойстика от дистанционното на **↓**, за да изберете символа , и после натиснете на **→**, за да влезете в менюто **Настройка**.

3 Натиснете джойстика на **↓** или на **↑**, за да изберете **Ръчна настройка** и после го натиснете на **→**.

4 Натиснете джойстика на **↓** или на **↑**, за да изберете **Допълн. настройка на прог.** и после го натиснете на **→**.

5 Натиснете джойстика на **↓** или на **↑**, за да изберете съответният програмен номер и след това го натиснете няколко пъти на **→**, за да изберете:

- а) **АТТ** (Атенуатор RF)
- б) **VOL** (Индивидуално усилване)
- в) **AFT** (Фино автоматично настройване)
- г) **ДЕКОДЕР**

6 а) АТТ

Натиснете джойстика на **↓**, за да изберете **Вкл.** и след това натиснете **OK**. Повторете стъпките 5 и 6 а), за да намалите интензитета на другите канали.



б) VOL



Натиснете джойстика на **↓** или на **↑**, за да нагласите нивото на силата на канала между -7 и +7 и след това натиснете **OK**. Повторете стъпките 5 и 6 б), за да нагласите нивото на силата на други канали.

в) AFT

Натиснете джойстика на **↓** или на **↑**, за да нагласите нивото на честотата на канала между -15 и +15 и след това натиснете **OK**. Повторете стъпките 5 и 6 в), за да реализирате фината настройка на други канали.

г) ДЕКОДЕР

Натиснете джойстика на **↓** или на **↑**, за да изберете **AV1** (за един декодер включен към Евроконектора , или **AV3** (за един декодер включен към Евроконектора  (SMARTLINK) и след това натиснете **OK**. Повторете стъпките 5 и 6 г), за да изберете изхода AV1 или AV3 в други програмни позиции.

i При включването на декодер към видео чрез Евроконектора , или  (SMARTLINK), намиращи се на задната страна на апарата, образът от този декодер ще се появи на този програмен номер.

7 Натиснете бутона **MENU**, за да се върнете към нормалният ТВ екран.

 Телевизора е готов за работа.

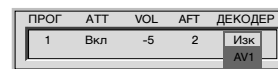
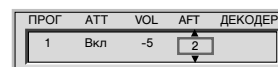
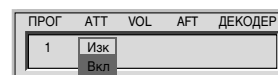
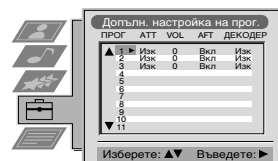
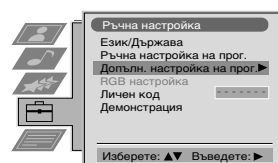
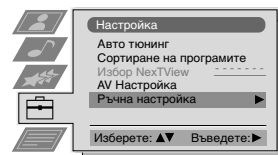
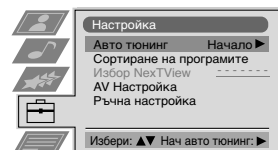
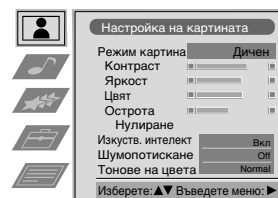

Задаване на Вашата Персонална Идентификация

i Можете да определите код за сигурност на апарата от максимум 11 знака (цифри или числа). Това ще Ви улесни при разпознаване на телевизора в случай на кражба.

A Този код може да бъде вкаран само веднъж!
Запишете го напр. в тези инструкции по експлоатация, за да не го забравите!

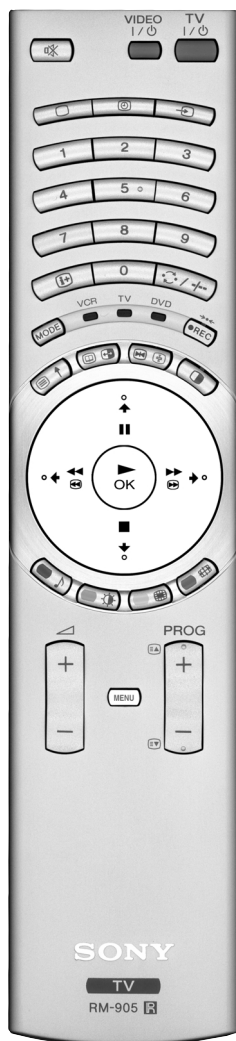

- 1** Натиснете бутона **MENU** от дистанционното, за да се появи менюто на екрана.
- 2** Натиснете джойстика от дистанционното на **↓**, за да изберете символа , и после натиснете на **→**, за да влезете в менюто **Настройка**.
- 3** Натиснете джойстика на **↓** или на **↑**, за да изберете **Ръчна настройка** и после го натиснете на **→**.
- 4** Натиснете джойстика на **↓** или на **↑**, за да изберете **Личен код** и после го натиснете на **→**.
- 5** Натиснете джойстика на **↓** или на **↑**, за да изберете буква, номер, «+» или празно поле и след това натиснете на **→**, за да потвърдите този знак. Изберете останалите десет знака по същия начин.
- 6** Когато изберете всички знаци, натиснете **OK**. Ново меню ще се появи на екрана питайки Ви дали сте сигурен, че желаете да запаметите вкараният код.
- 7**
 - a) Ако не искате да запаметите този код, натиснете джойстика на **←** и отворете стъпките от 4 до 6, за да вкарате новия код.
 - b) Ако този е кодът, който искате да запаметите, натиснете **OK**.

A Запомнете, че кодът може да бъде вкаран само веднъж.
- 8** Натиснете бутона **MENU**, за да се върнете към нормалният ТВ екран.

👍 Когато влезете в менюто **Ръчна настройка**, при избора **Личен код**, винаги ще се появи кодът който сте вкарали и повече няма да можете да изберете тази функция.

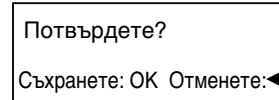
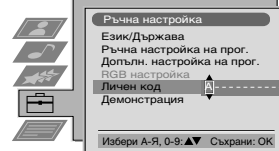
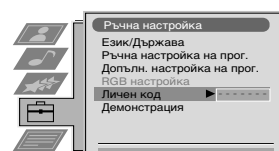
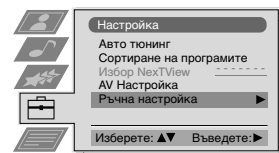
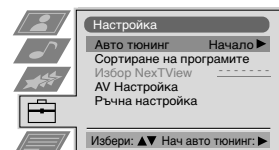
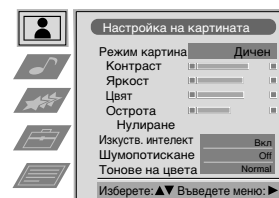

BG

Демонстриране на различните функции

i Тази функция дава глобална перспектива на някои от функциите, които притежава този апарат.

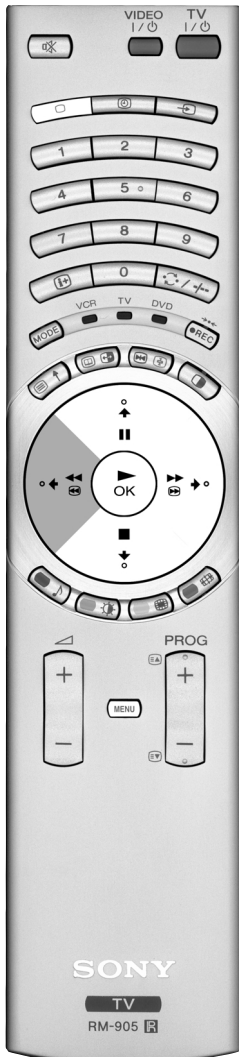



- 1** Натиснете бутона **(MENU)** от дистанционното, за да се появи менюто на екрана.

- 2** Натиснете джойстика на **↓**, за да изберете символа , и после натиснете на **→**, за да влезете в менюто **Настройка**.

- 3** Натиснете джойстика на **↓** или на **↑**, за да изберете **Ръчна настройка** и после го натиснете на **→**.

- 4** Натиснете джойстика на **↓** или на **↑**, за да изберете **Демонстрация** и после го натиснете на **→**, за да започне демонстрацията.

 *На екрана се появява една секуенция, включваща повечето от функциите които притежава апарата.*

Забележка:
Натиснете бутонът  от дистанционното, за да спрете демонстрацията и да се върнете към нормалният ТВ екран.

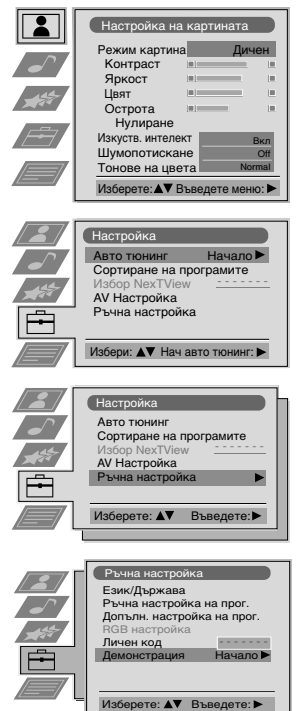

Настройка на хоризонталното центриране на образа за източник на RGB

i При включване на източник на RGB сигнал / напр. DVD/ към Евроконектора $\rightarrow 1 / \leftarrow 1$ или на $\rightarrow 2 / \leftarrow 2$, може да се наложи настройка на хоризонталната центровка на образа.

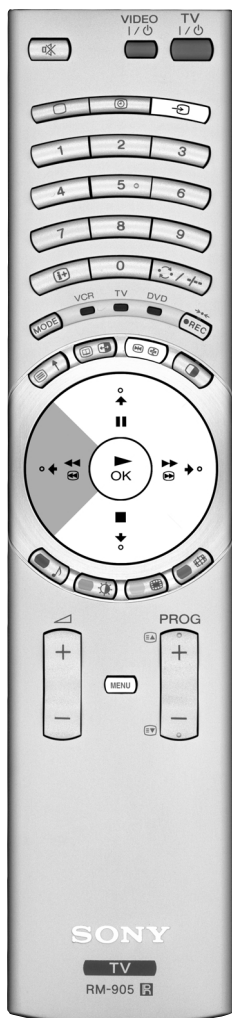

1 Натиснете няколко пъти бутона $\rightarrow 1 / \leftarrow 1$ от дистанционното докато символа $\rightarrow 1$ или на $\rightarrow 2 / \leftarrow 2$ се появи на екрана.

- i**
- $\rightarrow 1$ Символът $\rightarrow 1 / \leftarrow 1$ е за устройства свързани към Евроконектора.
 - $\rightarrow 2$ Символът $\rightarrow 2 / \leftarrow 2$ е за устройства свързани към Евроконектора.

2 Натиснете бутона **MENU** от дистанционното, за да се появи менюто на екрана.

3 Натиснете джойстиката от дистанционното на \downarrow , за да изберете символа $\rightarrow 1$, и после натиснете на \rightarrow , за да влезете в менюто **Настройка**.

4 Натиснете джойстиката на \downarrow или на \uparrow , за да изберете **Ръчна настройка** и после го натиснете на \rightarrow .

5 Натиснете джойстиката на \downarrow или на \uparrow , за да изберете **RGB Настройка** и после го натиснете на \rightarrow .

6 Натиснете джойстиката на \rightarrow , за да изберете **H център** и след това го натиснете на \downarrow или на \uparrow , за да настроите центъра на образа между -10 и +10. Натиснете **OK** за запамяване.

7 Натиснете бутона **MENU**, за да се върнете към нормалният ТВ екран.

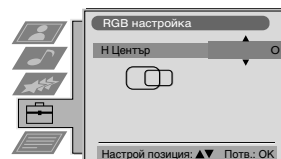
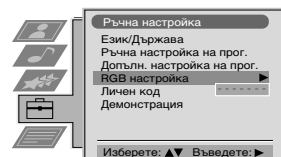
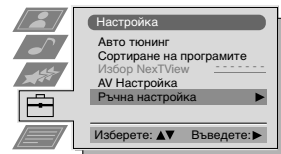
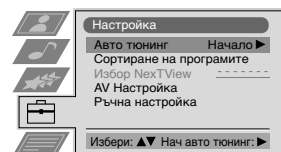
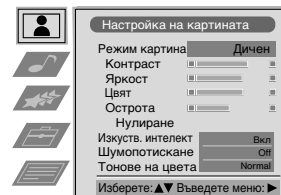

Разпознаване и избор на екранния формат за входния сигнал

i Тази функция позволява избор на типа формат на изображението на допълнителната апаратура свързана към този телевизор, както и даване на име на входа състоящо се от максимум пет знака /цифри или букви/.

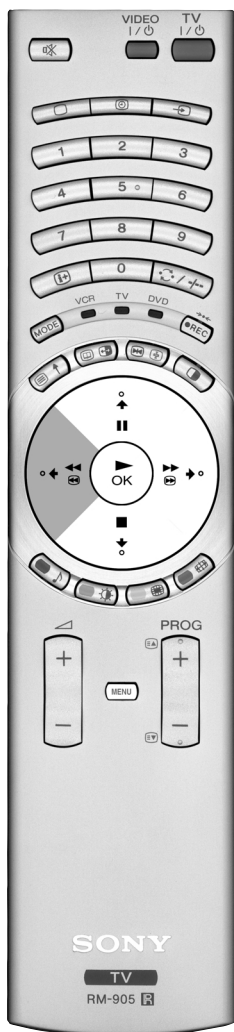

- 1** Натиснете бутона **MENU** от дистанционното, за да се появи менюто на екрана.
- 2** Натиснете джойстика на **↓**, за да изберете символа , и после натиснете на **→**, за да влезете в менюто **Настройка**.
- 3** Натиснете джойстика на **↓** или на **↑**, за да изберете **AV настройка** и после го натиснете на **→**.
- 4** Натиснете джойстика на **↓** или на **↑**, за избор на входен сигнал. След това го натиснете на **→**.
- 5** Натиснете джойстика на **↓** или на **↑**, за да изберете:
 - ↑ Изк** Размерът на картината не се настройва автоматично.
 - Нормал.** Размерът на картината се настройва автоматично, в съответствие с информацията от предавания канал.
 - ↓ Пълен** Телевизорът автоматично може да настройва размера на картината, за да отсрани наличието на тъмни зони в телевизионната картина (както е указано в главата «Смяна на формат на екрана»).

След това натиснете джойстика на **→**.
- 6** С първия лодчертан елемент от колоната **ИМЕ** натиснете джойстика на **↓** или на **↑**, за да изберете буква, номер, “+” или празно пространство и след това го натиснете на **→**, за потвърждаване на този знак. Изберете следващите четири знака по същия начин.
- 7** Когато сте избрали всички знаци, натиснете .
- 8** Повторете стъпките от 4 до 7 ако желаете да изберете екранния формат или да етикетирате други входни сигнали.
- 9** Натиснете бутона **MENU**, за да се върнете към нормалният ТВ екран.

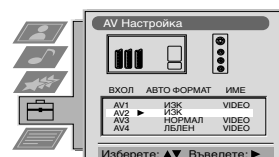
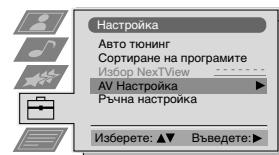
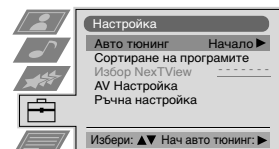
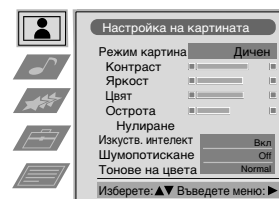

 *Винаги когато изберете входния сигнал на един апарат, на който сте дали име, той ще се появява в продължение на няколко сек. на екрана.*

Група от образи (Multi PIP)

i Функцията /Multi PIP/ Мулти картина в картина показва последователност от 12 статични образа, 13-ия се движи. Можете да изберете канала, които желаете да гледате - или на цял екран или в режим група от образи.



1 Натиснете бутона  на дистанционното, за да изберете режим на група от образи. На екрана ще се появят 13 номера на програми, заедно с този който се вижда в центъра.

2 Натиснете джойстика на , на , на  или на , за да преминете през тринадесетте програми.

i Ако натиснете PROG +/- на екрана ще се появят 13 -те предишни или следващи програми.

3 Натиснете , за да изберете избраният канал. Този канал ще се премести в центъра.

4 Натиснете бутона , за да се върнете към режим на телевизия.

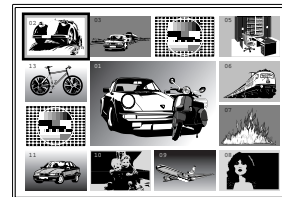

Два образа на екрана (PAP)

i Функцията PAP (картина и картина) разделя екрана на две, за гледане едновременно на два канала (като единия по желание може да е от видео). Звукът от левият екран идва от говорителите на апарата, а от десният екран може да се чуе чрез слушалките.



Включване и изключване на PAP



Натиснете бутона  от дистанционното, за да видите двата екрана във формат 4:3, натиснете още веднъж, за да излезете от режима на PAP и да се върнете към нормалният екран.

Избор на източник на PAP

1 За да смените образ на левият екран:

Бивайки в режим на PAP, натиснете цифровите бутони от дистанционното (за да изберете ТВ канал) или натиснете бутона  (за да изберете вход за видео).



2 За да смените образа на десният екран:

Бивайки в режим на PAP натиснете бутона  от дистанционното. Когато символът ↑ се появи на долната страна на десният екран, натиснете цифровите бутони (за да изберете един ТВ канал) или натиснете бутона  (за да изберете един вход за видео).

Смяна на екраните

Бивайки в режим на PAP, натиснете бутона  от дистанционното пулт, за да смените местата на двата екрана.

Уголемяване на образа на екраните

Бивайки в режим на PAP, натиснете джойстика няколко пъти на  или на , за да смените големината на образа на двата екрана.

Избор на звука на двата екрана

Бивайки в режим на PAP консултирайте се с глава «Настройване на звукът» в тези инструкции по експлоатация и настройте «Двоен Звук» в «PAP».

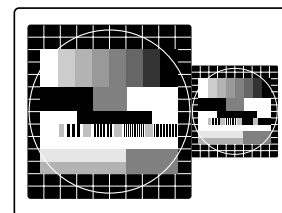
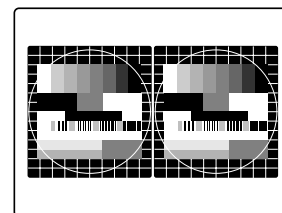

Телетекст

i Телетекстът е информационна емисия, която излъчват повечето от телевизионните предавания. Страницата на съдържанието на емисията на телетекста (обикновено стр.100) дава информация как да се използва тази емисия.

A Използвайте ТВ канал със силен сигнал, в противен случай могат да се появят грешки в телетекста.

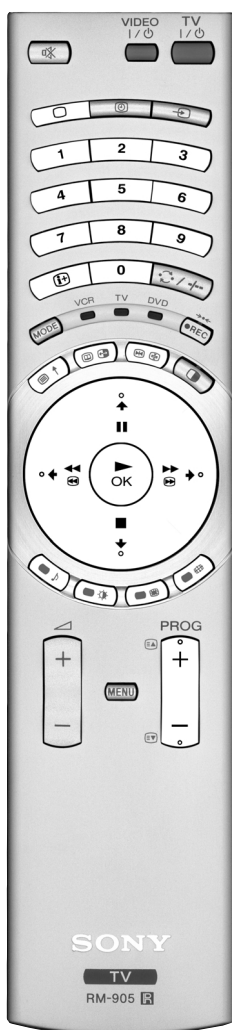

Включване и изключване на телетекста

- 1 Изберете ТВ канал който излъчва емисия на телетекста и който желаете да видите.
- 2 Натиснете бутона от дистанционният пулт един път, за да видите едновременно телевизионен образ и телетекст. Екранът се разделя на два, с ТВ програма на десният и страница на телетекста на левият екран.

i Бивайки в режим на ТВ образ и телетекст едновременно натиснете бутона и след това натиснете бутонът PROG+ /-, за да смените канала на телевизионният екран. Натиснете джойстика на или на , за да смените големината на телевизионният екран. Натиснете бутона отново, за да възобновите нормалното приемане на телетекст.
- 3 Натиснете два пъти, за да изобразите само телетекст.
- 4 Натиснете два пъти, за да насложите телетекста върху телевизионният образ.
- 5 Натиснете за четвърти път или натиснете , за да излезете от емисията на телетекст.

Избор на страница от телетекста

Въведете трите цифри на номера на страницата която желаете да видите, използвайки цифровите бутони на дистанционното. Ако сгрешите, изберете три произволни цифри и след това въведете отново верният номер на страницата.

Използване на други функции на телетекста

Избор на следваща или предна страница

Натиснете бутоните (PROG+) или (PROG-) дистанционното, за да изберете следваща или предна страница.

Избор на подстраница

Една страница на телетекста може да съдържа няколко подстраници. В тези случаи, след няколко сек., на долната страна на екрана ще се появи информационна линия показваща номера на подстраници които съдържа тази страница. Натиснете джойстика на или на , за да изберете подстраницата.

Задържане на една страница

Натиснете бутонът , за да задържите една страница и, за да избегнете нейната смяна. Натиснете отново, за да премахнете блокировката.

Показване на страницата със съдържанието

Натиснете бутонът , за да видите страницата със съдържанието (обикновено стр.100).

Fastext

(на разположение само когато телевизионното предаване излъчва сигнал Fastext).

Когато се излъчва Fastext, на долната страна на страницата на телетекста се появява меню със цветни кодове. Натиснете цветният бутон (червен, зелен, жълт или син) от дистанционното, за да изберете директно съответната страница.

Улавяне на една страница

- 1 Натиснете цифровите бутони от дистанционното, за да изберете една страница от телетекста която има няколко броя страници, (например страницата на съдържанието).
- 2 Натиснете .
- 3 Натиснете джойстика на или на , за да изберете номера на желаната страница и след това натиснете . Избраната страница ще се появи след няколко сек.

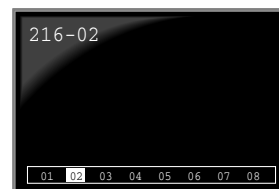
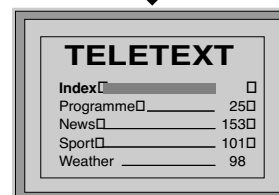
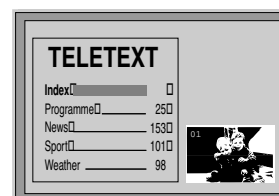

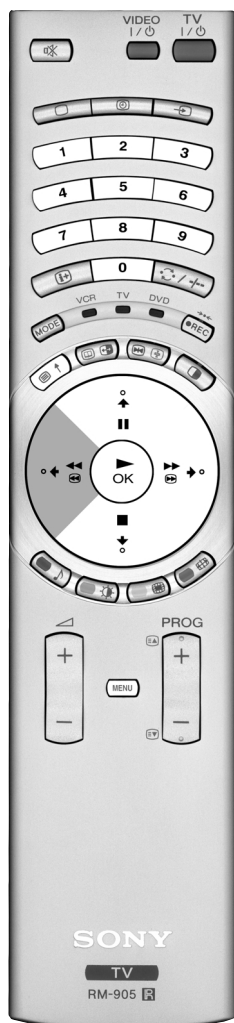

Използване на менюто на телетекста

- 1 Когато сте в режим на телетекст, натиснете бутона (MENU) от дистанционното, за да видите менюто на телетекста на екрана.
- 2 Натиснете джойстика на ▲ или на ▼, за да изберете желаната функция и след това го натиснете на ➡, за да влезете в тази функция.
- 3 За да премахнете менюто на телетекста от екрана, натиснете бутона (MENU).

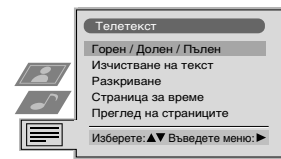

Горен / Долен / Пълнен

Тази функция Ви позволява да уголемите различните части от страницата на телетекста. Натиснете джойстика на ▲, за да уголемите горната половина на екрана или го натиснете на ▼, за да уголемите долната част на екрана. Натиснете (OK), за да възвърнете пълният формат на страницата.

Горен:▲ Долен:▼ Пълнен: OK

Изчистване на текст

След като изберете тази функция можете да гледате телевизионен канал докато изчаквате избраната страница на телетекста. Когато страницата е на разположение, символът (E) сменя цвета си. За да видите страницата натиснете (E↑).

Разкриване

Някои от страниците на телетекста съдържат скрита информация, която можете да разкриете, като например отговори на ТВ загатки. След като изберете тази функция, скритата информация ще се появи на екрана.

Страница за време

(зависи дали емисията на телетекст е на разположение)

Можете да настроите кодираната за време страница, да се появи в точно определен час. След като изберете тази функция и подменюто за Страница за аларма се появи на екрана:

- 1 Натиснете цифровите бутони от дистанционното, за да вкарате трите номера на желаната страница.
- 2 Натиснете отново цифровите бутони, за да вкарате четирите цифри на желаният час.
- 3 Натиснете (OK), за да запазите установеният час. Часът се изобразява на горната лява част на екрана. Страницата ще се появи на екрана в установеният час.

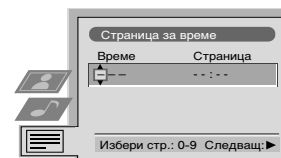

Преглед на страниците

(зависи дали емисията на телетекст е на разположение)

В това подменю блока от страници и групата от страници се организират в две колони, за да можете да изберете по-лесно желаната страница. За всяка от страниците от първата колона, във втората се показват съответните страници от групата. Натиснете джойстика на ▲ или на ▼, за да изберете желаната страница от блока, и след това натиснете на ➡, за да влезете в колоната от страници от групата. Натиснете джойстика на ▲ или на ▼, за да изберете желаната страница от блока. Накрая натиснете (OK), за да видите тази страница.

NexTVView *

* (зависи дали емисията е на разположение)

i NexTVView е програмен електронен водач (EPG) който съдържа информация за съдържанието на програмите на различните ТВ предавания.

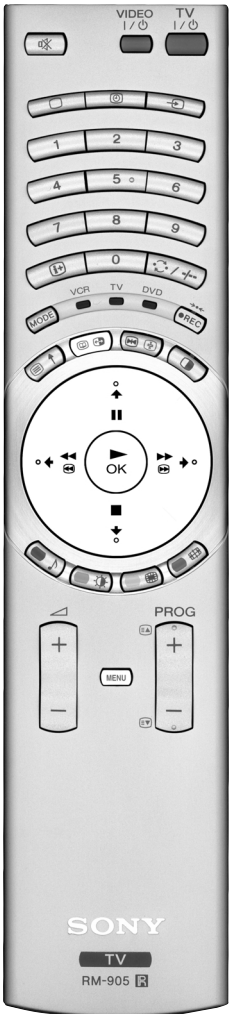

Избор на снабдител на NexTVView

i Апаратът избира автоматично най-добрият снабдител на NexTVView. Този снабдител ще е на разположение в продължение на 30 мин. след като е извършено настройването на канала. Въпреки това можете да смените снабдителя когато поискате.

- 1 Натиснете бутона **MENU** от дистанционното, за да видите менюто на екрана.
- 2 Натиснете джойстикът на **▲** или на **▼**, за да изберете символът **☺**, и след това го натиснете на **▶**, за да влезете в менюто **Настройка**.
- 3 Натиснете джойстика на **▲** или на **▼**, за да изберете **Избор NexTVView** и после го натиснете на **▶**. На екрана ще се появи списък с всички снабдители на NexTVView на разположение.
- 4 Натиснете джойстика на **▲** или на **▼**, за да изберете символа който желаете и след това натиснете **OK**.
- 5 Натиснете бутона **MENU**, за да се върнете към нормалният ТВ екран.

Активиране на NexTVView

- 1 Натиснете бутона **☺** от дистанционното няколко пъти, за да активирате или изключите NexTVView.
 - * В някои случаи ще е необходимо да натиснете джойстика на **◀**, за да видите Програмният Електронен Водач (EPG) на Sony.
- 2 Натиснете джойстика на **▲**, **▼**, **◀** или на **▶**, за да преместите курсора през екрана.
- 3 Натиснете **OK**, за да потвърдите избора си.
 - а) Ако натиснете **OK** в колонките на датата, часа или символи (теми), списъкът от програми ще се смени в зависимост от изборът.
 - б) Ако натиснете върху **OK** в списъкът на програмите ще видите директно канала, ако има излъчване на предаване, или ще се появи менюто Предавания в изчакване, ако предаването ще се излъчи по-късно.

Личен избор на програми

- i** Можете да направите личен списък с видовете програми които Ви харесват.
- 1 Натиснете джойстика на **▲** или на **▼**, за да изберете символа **☺**, и след това го натиснете на **▶**, за да влезете в менюто Лична настройка.
 - 2 Натиснете джойстика на **▲** или на **▼**, за да изберете Вашият избор на екрана и след това натиснете **OK** за потвърждение.
 - 3 Повторете стъпка 2, за да изберете всички елементи, които желаете да бъдат в включени в списъка.
 - 4 Когато завършите списъка, натиснете на **▶**, за да изберете символът **↩**.
 - 5 Натиснете **OK**, за да се върнете към предходното меню.
 - 6 Натиснете джойстика на **▲** или на **▼**, за да изберете символа **☺**, и след това натиснете **OK**, за да активирате Вашият персонален избор на програмите.

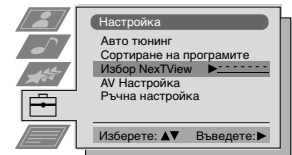
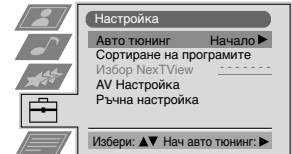
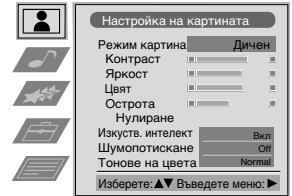

Индекс

- пълен списък за избор
- личен избор
- нови предавания
- филми
- спорт
- развлечения
- деца
- връщане към последното меню

продължава...

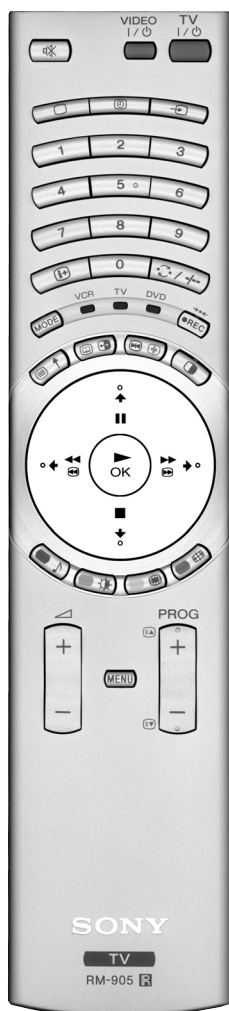

Меню за Предавания в изчакване

i С това меню можете да програмирате таймера или да запишете избраните програми.

- 1 Натиснете джойстика на **▲** или на **▼**, за да изберете от списъка с програми тази, която желаете да видите в зададеното от Вас време.
- 2 Натиснете **OK**, за да влезете в менюто Предавания в изчакване.

За програмиране на таймерът

Натиснете джойстика на **▲** или на **▼**, за да подчертаете символът **⌚**, след което натиснете бутона **OK**, за да изберете Настройка на таймер или Отмяна на таймер. Ако изберете функцията Настройка на таймер на екрана ще се появи символът “часовник” и текст искащ потвърждение дали все още желаете да я видите.

За да видите програмираният списък

Натиснете джойстикът на **▲** или на **▼**, за да подчертаете символа **📺**, и след това натиснете няколко пъти върху **OK**, за да активирате или да изключите програмираният списък. Този списък показва програмите на които сте сложили таймер. (Можете да програмирате таймерът за максимум 5 програми).

За да запишете програми *

* (само ако Вешето видео притежава Smartlink)

- 1 Включете видеото.
- 2 Натиснете джойстика на **▲** или на **▼**, за да изберете **📺**, и след това натиснете **OK**, за да премине информацията във видеото.
- 3 За да програмирате видеото:

VPS/PDC

Натиснете джойстика на **▲** или на **▼**, за да изберете **VPS/PDC** и след това натиснете няколко пъти върху **OK**, за да изберете **Вкл.** или **Иск.** С този избор Ви е гарантиран записът на цялата програма даже когато има промени в програмата (функционира само когато избраният канал излъчва сигнал VPS/PDC).

Скорост

Натиснете джойстика на **▼**, за да изберете **Скорост** и след това натиснете няколко пъти върху **OK**, за да изберете «**SP**» (стандартна репродукция) или «**LP**» (удължена репродукция). В режим на удължена репродукция може да се запише двойно повече време на видеокасетата, въпреки че качеството на образа може да се влоши.

Програмиране на видео апарата

Натиснете джойстика на **▼**, за да изберете **Настр. видео** и след това натиснете няколко пъти върху **OK**, за да изберете видеото което желаете да програмирате, било **VCR1** или **VCR2**.

- 4 Най-накрая натиснете джойстика на **▶**, за да изберете символът **↩**, и след това натиснете **OK**, за да се върнете към нормалният ТВ екран.

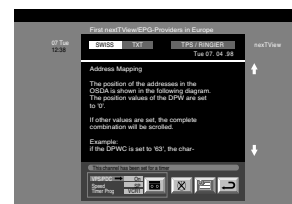

BG



Свързване на допълнителна апаратура

i Като използвате илюстрациите по-долу, можете да включите към Вашия телевизор широка гама от аудио и видео апаратура.

⚠ За да се избегнат изкривявания на образа:

- Не включвайте наведнъж апарати към **F** и **G**.

* "PlayStation" е продукт на Sony Computer Entertainment, Inc.
 * "PlayStation" е регистрирана марка на Sony Computer Entertainment, Inc.

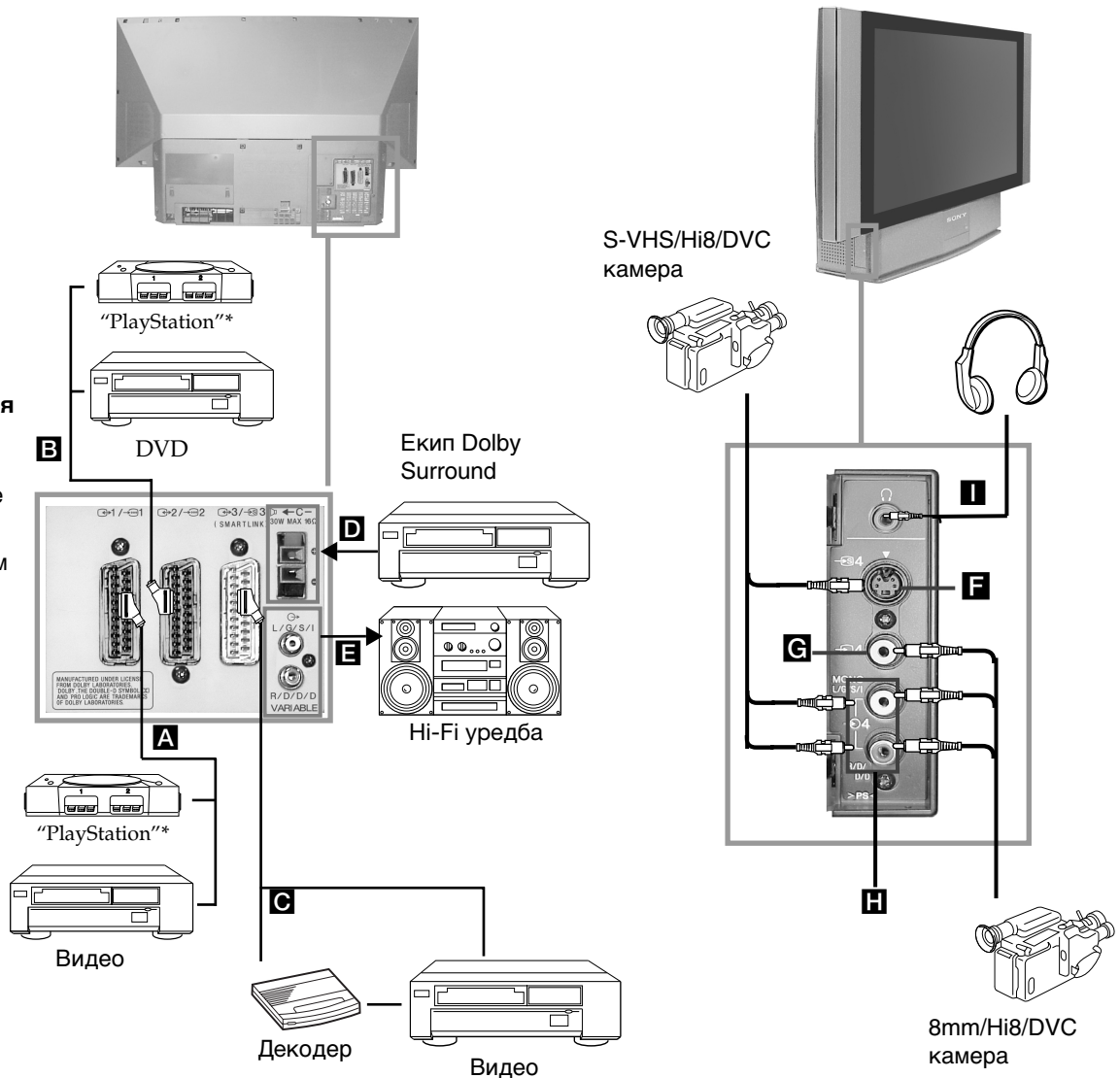

Входни сигнали

- A** Сигнал аудио/видео и RGB
- B** Сигнал аудио/видео и RGB
- C** Сигнал аудио/видео и S video
- D** Вход на централният говорител. В менюто «Характеристики», нагласете изборът «Високоговорител» в «Централ.»
- E** Без вход
- F** Сигнал за S video
- G** Сигнал за видео
- H** Сигнал за аудио
- I** Без вход

Изходни сигнали.

- Видео/аудио на механизъм за настройка на телевизора
- Видео/аудио които се изобразяват на екрана (изход за монитор)
- Видео/аудио на избраният източник
- Без изход
- Сигнал за аудио
- Без изход
- Без изход
- Без изход
- Сигнал за аудио за слушалките

Използване на допълнителна апаратура

Повече информация за включването на допълнителна апаратура

Включване на видео

Препоръчваме Ви да включите видеото към Евроконектора **C** на задната част на апарата. Ако нямате кабел Евроконектор, Ви препоръчваме да настроите видео сигнала в програма номер «0»; за това се консултирайте в глава «Ръчно настройване на телевизора» в тези инструкции за експлоатация. Консултирайте се също в инструкциите за експлоатация на Вашето видео, за да видите как да настроите каналът за тест на видео сигнала. Ако Вашето видео притежава Смартлинк, се консултирайте в главата «Смартлинк» в тези инструкции за експлоатация.

Свързване на външна апаратура

1 За да чуете звука на апарата чрез Hi-Fi техника:

Ако желаете да усилите аудио сигнала на апарата, включете Hi-Fi техниката към буксите **E** на задната страна на апарата. Усилването на техниката включена към буксите **E** може да се измени, изменяйки усилването на слушалките. За това се консултирайте в глава «Настройване на звука» в тези инструкции за експлоатация.

2 За да слушате звукът от Вашето Dolby Prologic оборудване през апарата:

Ако желаете да слушате звукът на Вашият декодер - усилвател Dolby Prologic през говорителите на апарата, включете техниката в буксите **D** от задната страна на апарата. Включете централният изход на усилвателя към тези букси, за да функционира централният говорител. За това се консултирайте в главата «Използване на менюто «Характеристики» и изберете «Централ.» в изборът «Високоговорител».





 Помнете, че максималната мощност е 30 W и не трябва да я надвишавате.

Включване на Моно оборудване

Включете аудио кабел към буксата L/G/S/I разположена на предната част на апарата и изберете входният сигнал  4, следвайки инструкциите по-долу.

BG

Избор и изобразяване на входният сигнал





 За да можете да видите на екрана на телевизора входният сигнал на включената апаратура, изберете символа на буксата в която е включена апаратурата. Например ако сте включили апаратурата към буксата, чийто символ е  1/  1, натискайте бутонът  на дистанционното, докато се появи символът  1.



1 Включете допълнителното оборудване към съответната буква на апарата така, както е показано на предишната страница.

2 Натиснете няколко пъти бутонът  от дистанционното докато на екрана се появи верния входен сигнал.

Символ Входни сигнали

-  1 • Входен сигнал аудио/видео чрез Евроконектора **A** или * RGB чрез Евроконектора **A**.
-  2 • Входен сигнал аудио/видео чрез Евроконектора **B** или * RGB чрез Евроконектора **B**.
-  3 • Входен сигнал чрез Евроконектора **C** или * S video чрез Евроконектора **C**.
-  4 • Входен видео сигнал S video чрез буксата от 4 крачета **F** или * видео вход чрез буксата RCA **G** и аудио сигнал чрез буксите RCA **H**.

* (автоматично откриване на сигнала в зависимост от включената апаратура)

3 Включете апаратурата която сте свързали.

4 За да се върнете към нормалния ТВ екран натиснете бутонът  от дистанционното.



Смартлинк

i Смартлинк е директна връзка между апарата и видеоапаратурата.

За да използвате Смартлинк Ви е необходимо:

- Видео апарат който притежава Smartlink, NexTVView Link, Easy Link или Megalogic.

i Megalogic е търговска марка, на Grundig Corporation.
Easy Link е търговска марка на Philips Corporation.

- Кабел Евроконектор с 21 крачета, за да включите видеото към Евроконектора  3 /  3 (SMARTLINK) разположен на задната страна на апарата.

Основни характеристики на Смартлинк са:

- Позволява предаването на информация за настройване (напр. списък на програми) от ТВ апарат към видеоапарата.
- Директен запис от телевизора: докато гледате телевизия трябва да натиснете само един бутон от видеото, за да запишете тази програма.
- Автоматично включване: дори когато апарата е в режим "standby", той ще се включи автоматично при натискане на бутона «Play ▶» на видеото.

⚠ Ако декодер е включен към видео което има Смартлинк, изберете менюто Допълн. настройка на прог. в  Ръчна настройка на прог. и изберете **Декодер** в позицията **AV3** за всеки кодиран канал. За повече информация се консултирайте се в глава «Използване на функцията «Настройване (Продължение)»».

⚠ Ако Ви е необходима повече информация за функцията Смартлинк се консултирайте в инструкциите за експлоатация на Вашето видео.

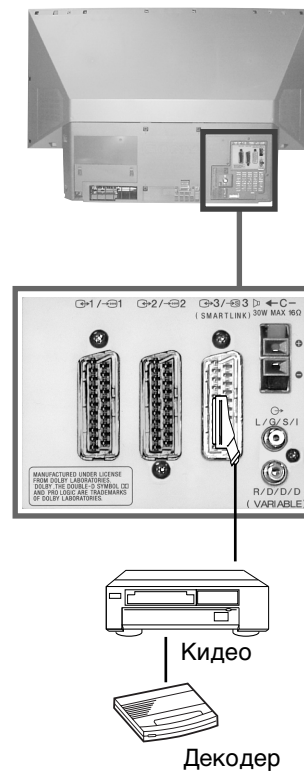

Конфигуриране на пулта за дистанционно управление на DVD или Видео апарата

Този пулт за дистанционно управление е приготвен да контролира не само функциите на този телевизор Sony, но също базовите функции на вашето DVD Sony и на повечето Видео апарати Sony без необходимост от конфигурация на пулта. За контролиране на други марки DVD и Видео апарати, както и някои Видео апарати Sony е нужно конфигурирането на този пулт за дистанционно управление преди да го използвате за първи път. За целта направете следните стъпки:

1 Преди да започнете, потърсете кода от 3 цифри според марката на вашето DVD или Видео (вижтедолната таблица). При марките с повече от един код, вкарайте първия от тях.



1 Натиснете няколко пъти бутона за Селектор на Екипа (MODE) от пулта за дистанционно управление докато зеления индикатор се появи на желаната позиция, DVD или VCR (за видео).

⚠ Ако Селектора на Екипа е в позиция TV, не е възможно запамятаване на кодове.

2 Докато зеления индикатор свети на желаната позиция, натиснете жълтия (TV/VCR) бутон от пулта за дистанционно управление в продължение на около 6 сек., докато зеления индикатор започне да премигва.

3 Докато зеления индикатор мига, вкарайте чрез цифровите бутони от пулта за дистанционно управление кода от три цифри, в зависимост от екипа който ще се използва.

1 Ако вкарания код съществува, трите зелени индикатора ще светнат за момент. В противен случай повторете предните стъпки.

4 Включете екипа който ще използвате и пробвайте дали могат да се контролират основните функции с пулта за дистанционно управление на телевизора.

⚠ • Ако екипа или само някои от функциите му функционират, повторете всички предходни стъпки като се подсигурите, че вкарвате правилния код, а в случай, че съществуват и други кодове, пробвайте със следващия докато намерите адекватния код.

• Запаметените кодове ще се загубят ако смяната на изтощените батерии не се направи за по-малко от една минута. В такъв случай повторете всички стъпки. На вътрешната страна на капачето на батериите има етикет където можете да запишете кода.

• Не са взети предвид нито всички марки, нито всички модели от всяка марка.

Списък от марки с Видео апарати		Списък от марки с DVD апарати	
Марка	Код	Марка	Код
SONY (VHS)	301, 302, 303, 308, 309	SONY	001
SONY (BETA)	303, 307, 310	AIWA	021
SONY (DV)	304, 305, 306	DENON	018, 027, 020, 002
AIWA	325, 331, 351	GRUNDIG	009, 028, 023, 024, 016, 003
AKAI	326, 329, 330	HITACHI	025, 026, 015, 004
DAEWOO	342, 343	JVC	006, 017
GRUNDIG	358, 355, 360, 361, 320, 351	KENWOOD	008
HITACHI	327, 333, 334	LG	015, 014
JVC	314, 315, 322, 344, 352, 353, 354, 348, 349	LOEWE	009, 028, 023, 024, 016, 003
LG	332, 338	MATSUI	013, 016
LOEWE	358, 355, 360, 361, 320, 351	ONKYO	022
MATSUI	356, 357	PANASONIC	018, 027, 020, 002
ORION	328	PHILIPS	009, 028, 023, 024, 016, 003
PANASONIC	321, 323	PIONEER	004
PHILIPS	311, 312, 313, 316, 317, 318, 358, 359	SAMSUNG	011, 014
SAMSUNG	339, 340, 341, 345	SANYO	007
SANYO	335, 336	SHARP	019, 027
SHARP	324	THOMSON	012
THOMSON	319, 350	TOSHIBA	003
TOSHIBA	337	YAMAHA	018, 027, 020, 002

Смяна на лампата

1 Ако лампата потъмнее или цвета на образа не е нормален или индикатора на лампата  мига, сменете я с нова.

- ⚠** За смяна използвайте лампа XL-2000E. Ако използвате друга лампа, може да повредите телевизора.
- Не сваляйте лампата, освен в случаите, когато искате да я смените.
- Преди да смените лампата, изключете захранването и издърпайте захранващия кабел от контакта.
- Подменете лампата, след като тя се охлади. Предното стъкло на лампата продължава да бъде с температура 100 °C (212 °F) и повече дори когато захранването е изключено.
- Не оставяйте подменената лампа в близост до деца или до лесно запалими материали.
- Не мокрете свалената лампа и не поставяйте предмети вътре в нея. В противен случай, лампата може да експлодира.
- Не поставяйте в близост метални или лесно запалими предмети, тъй като те могат да предизвикат пожар. Също така не пипайте с ръка вътре в кутията на лампата, тъй като можете да получите изгаряния.
- Закрепете здраво новата лампа.

1 Изключете захранването и издърпайте кабела от контакта.

- ⚠** При смяна на лампата без да сте изключили захранващия кабел, индикатора за временно изключване (standby)  ще мига. За да продължите със смяната на лампата издърпайте захранващия кабел.
- Подменете лампата най-малко 30 минути след изключване на захранването.
- Подгответе новата лампа.

2 Сваляте десния лицев панел.

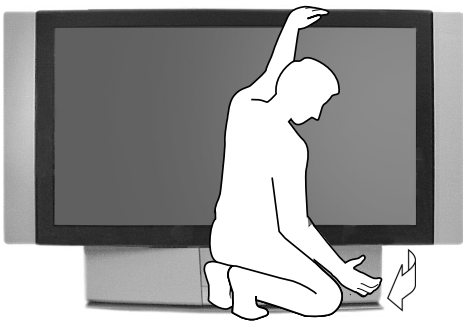

Свалете десния лицев панел без да мърдате апарата.



Задръжте десния лицев панел напред държейки го с пръстите от страни. Внимавайте да не си повредите ноктите.

3 Разхлабете винта с някакъв предмет, например монета и свалете капака на лампата.

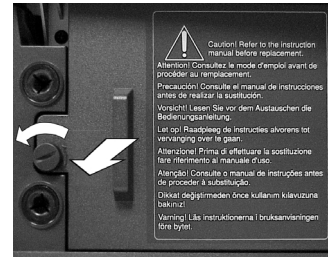

4 Разхлабете двата винта и изтеглете навън лампата. Разхлабете двата винта с помощта на доставения ключ.

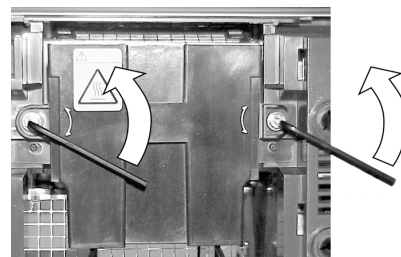

Издърпайте лампата за дръжката.

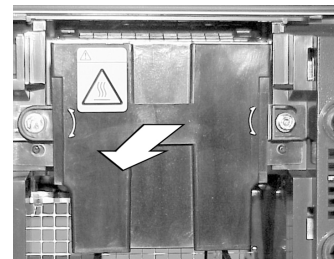

- ⚠** Веднага след изключване на захранването лампата е все още твърде гореща. Внимавайте да не докоснете стъклото на лампата или областта в непосредствена близост до лампата, или стъклото на кутията на лампата.

5 Поставете новата лампа.

Поставете новата лампа и завийте здраво двата винта.

6 Поставете капака на лампата.

Поставете капака на лампата и завийте винта.

7 Поставете лицевия панел.

Поставете лицевия панел така както е бил.

Забележки

- Не докосвайте с пръсти и не зацапвайте предното стъкло на новата лампа, както и стъклото на кутията на лампата. Ако стъклото се замърси, възможно е качеството на картината да се развали или да се съкрати живота на лампата.
- Поставете стабилно капака на лампата. Ако капакът не е стабилно поставен, захранването няма да се включи.
- В случай, че лампата изгори, се чува характерен шум. Това обаче не означава, че има повреда.
- Проверете в най-близкия сервиз на Sony как да се снабдите с нова лампа.
- Опазвайте околната среда при изхвърляне на употребената лампа.

Оптимален ъгъл за гледане

i За да бъде качеството на образа оптимално, стремете се да поставите апарата по такъв начин, че да можете да гледате екрана от ъглите показани по-долу:

Хоризонтален ъгъл за гледане

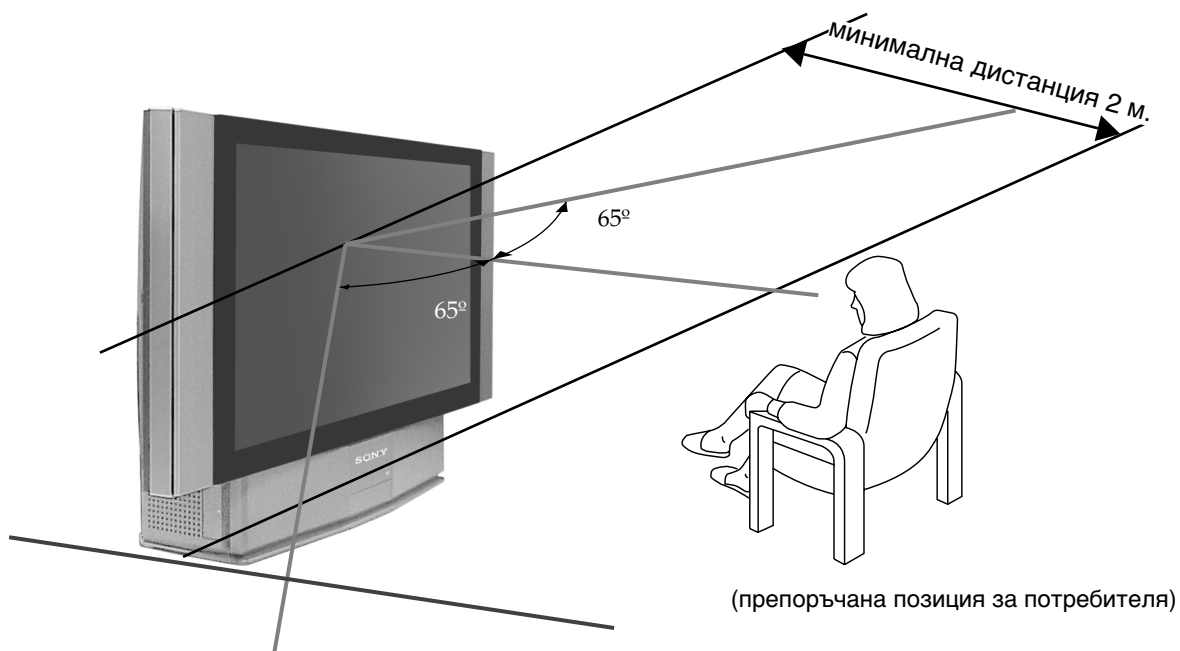

BG

Вертикален ъгъл за гледане

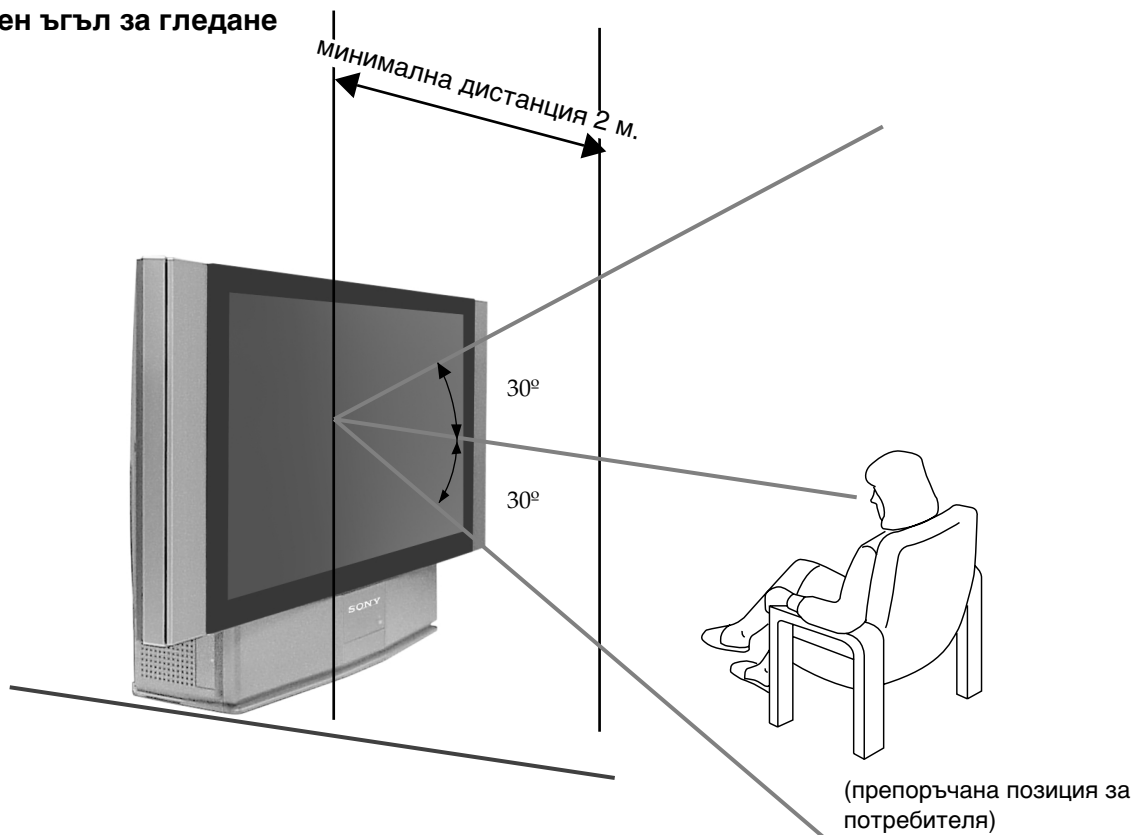

Спецификации

Система ТВ

B/G/H, DK, I, L

Система цвят

PAL, SECAM

NTSC 3.58, 4.43 (pouze pro video vstup)

Покритие на канали

VHF: E2-E12

UHF: E21-E69

CATV: S1-S20

HYPER: S21-S41

D/K: R1-R12, R21-R69







I: UHF B21-B69

L: F2-F10, B-Q, F21-F69





Проектни размери на картината

- KF-50SX200K: 50 инча (Около 127 см. картина, измерена по диагонал).
- KF-42SX200K: 42 инча (Около 107 см. картина, измерена по диагонал).

Задни терминали

-   Входен терминал на централния говорител (2 терминала)
-  Аудио изход (ляво/дясно) - букси RCA.
-  1 Евроконектор с 21 крачета (норма CENLEEC), включени вход за аудио/видео, вход RGB, изход за аудио/видео за ТВ.
-  2 Евроконектор с 21 крачета (норма CENLEEC), включени вход за аудио/видео, вход за RGB, изход аудио/видео (изход за монитор).
-  3 Евроконектор с 21 крачета (норма CENLEEC), (SMARTLINK) включени вход за аудио/видео, вход за S video, изход за аудио/видео чрез избор и Smartlink.

Фронтални терминали

-  4 Вход за S video - DIN с 4 крачета
-  4 Вход за видео - буква RCA
-  4 Входи за аудио - буква и RCA
-  Допълнителна информация

Мощност на звука

2 x 20 W (музикална мощност)

2 x 15 W (RMS)

Вход централен говорител

30 W (RMS) (ако се използва като централен високоговорител)

Енергийно потребление

210 W

Енергийно потребление в режим на временно изключване (standby)

≤ 1 W

Размери: (широчина x височина x дълбочина)

- KF-50SX200K: Приблизително 1376 x 898 x 384 мм.
- KF-42SX200K: Приблизително 1200 x 790 x 343 мм.

Тегло

- KF-50SX200K: Приблизително 43 Кг.
- KF-42SX200K: Приблизително 37 Кг.

Доставени принадлежности

- 1 дистанционно управление, модел RM-905
- 2 батерии, норма IEC (размер AAA).
- 1 Ключ
- 2 Държач
- 2 Винта
- 1 Кърпа за почистване

Други характеристики

- Цифров гребенен филтър (висока резолюция)
- Телетекст, Fasttext, TOPtext (2000 стр. Памет на телетекста).
- NexTView
- NICAM
- Автоматично изключване
- Смартлинк
- Цифрово откриване на шум
- Графичен еквилайзер
- Лична идентификация
- Dolby Virtual
- BBE











Дизайна и характеристиките на този прожекционен апарат могат да се променят без предварително предупреждение.

Екологична хартия - без хлор



Отстраняване на неизправности

 По-долу се предлагат някои прости разрешения на проблеми свързани с образа и звука.

Проблем	Разрешение
Липса на образ (екранът е тъмен) и липса на звук.	<ul style="list-style-type: none"> Включете апарата. Натиснете бутонът  на лицевата страна на апарата. Ако индикатора  е осветен в червено натиснете бутона TV I/O от дистанционното управление. Вижте свързването на антената. Изключете апарата в продължение на 3 или 4 сек. и после го включете чрез бутона  от лицевата страна на апарата.
Няма образ или е изкривен, но качеството на звука е добро.	<ul style="list-style-type: none"> Чрез системата за менюта изберете «Настройка на картината» и пренастройте нивото на контраст, цвят, яркост.
Образът е изкривен когато се гледа източник на видео RGB.	<ul style="list-style-type: none"> Натиснете няколко пъти бутона  от дистанционното управление докато символът  1 или на  2 се появи на екрана.
Добро качество на образа, но няма звук.	<ul style="list-style-type: none"> Натиснете бутона  +/- от дистанционното управление. Чрез системата за менюта, усигурете се, че в менюто «Възможности/ Характеристики» е избрано «Високоговорител» в «Главен».
Цветните програми са без цвят.	<ul style="list-style-type: none"> Чрез системата за менюта, изберете «Настройка на картината» и пренастройте нивото на цвета.
Образът се появява изкривен при смяна на програма или при избор на телетекст.	<ul style="list-style-type: none"> Изключете апарата включен към Евроконектора с 21 крачета от задната страна на телевизора.
Появяват се черти на образа.	<ul style="list-style-type: none"> Настройте атенуатора RF (ATT). Консултирайте се в глава «Използване на функцията «Настройване(Продължение)».
Образ с шум.	<ul style="list-style-type: none"> Чрез системата за менюта, нагласете фината настройка на каналите (AFT), получите по-добър образ. За това се консултирайте в глава «Използване на функцията «Настройване (продължение)». Чрез системата от менюта влезте в менюто «Настройка на картината» и изберете «Шумопотискане» 2в «Auto».
Образа не е декодиран правилно въпреки че декодера е включен към Евроконектора  3 /  3 (SMARTLINK)	<ul style="list-style-type: none"> Чрез системата от менюта влезте в менюто «Възможности / Характеристики» и изберете «AV3 изход» 2 в «TV».
Дистанционното управление не работи.	<ul style="list-style-type: none"> Проверете дали бутона за Селектор на Екипа от пулта за дистанционно управление се намира в адекватна позиция в зависимост от екипа който желаете да контролирате (DVD, TV или VCR за Видео). Ако не можете да контролирате чрез пулта за дистанционно управление вашето DVD или Видео, въпреки че бутона за Селектор на Екипа се намира в правилна позиция, вкарайте отново необходимия код така както е оказано в глава «Конфигурация на пулта за дистанционно управление за DVD или Видео» в тези инструкции за експлоатация. Сменете батериите.
Индикатора на лампата  мига.	<ul style="list-style-type: none"> Сменете лампата с нова. Консултирайте се с глава «Смяна на лампата».
Индикаторът за временно изключване (standby)  мига.	<ul style="list-style-type: none"> При смяна на лампата без да сте изключили захранващия кабел, индикатора за временно изключване (standby) ще мига. За да продължите със смяната на лампата издърпайте захранващия кабел и изчакайте около 30 мин. Усигурете се че капака на лампата е захванат здраво. Ако не смените лампата но индикатора за временно изключване мига, влезте в контакт с най-близката сервизна база на Sony.





- Ако не можете да отстраните проблема, свържете се с квалифициран сервиз.
- Никога не отваряйте апарата.

Úvod

Děkujeme Vám za výběr tohoto modelu Sony "Grand Wega".

Před použitím tohoto aparátu si pozorně přečtěte tuto příručku a zachovejte ji pro budoucí informaci.

• Kódy pro užívání tohoto Návodu k obsluze:

-  Důležité informace.
-  Informace o funkci.

• 1,2.. Sekvence k následovným pokynům.



Tlačítka na dálkovém ovladači zdůrazněná bílou barvou jsou tlačítka, která je třeba stisknout, aby byly vykonány různé pokyny.



Informace o výsledcích pokynů.

Obsah

Úvod	3
Bezpečnostní opatření	4

Všeobecný popis

Kontrola přídatných doplňků	5
Přehled tlačítek aparátu	5
Přehled tlačítek dálkového ovladače	6

Instalace

Vložení baterií do dálkového ovladače	7
Připojení antény a videa	8
Umístění aparátu	8

První uvedení do chodu

Zapnutí aparátu a automatické naladění	9
--	---

Režim Menu

Změna formátu zobrazení	11
Úvod a použití různých menu	11
Stručný návod k volbě Menu	12
Použití režimu menu:	
Seřízení obrazu	13
Seřízení zvuku	14
Použití Menu "Spec. funkce"	16
Ruční ladění televizoru	17
Identifikace jednotlivých vysílacích stanic	18
Vynechávání programových pozic	19
Použití funkce "Rozšířené předvolby"	20
Zavedení Vašeho osobního ID čísla	21
Ukázka různých funkcí	22
Seřízení vodorovného centrování obrazu pro videozdroj RGB	23
Identifikace a volba formátu zobrazení vstupních signálů	24
Multi obrazy (Multi PIP)	25
Dva obrazy na obrazovce (PAP)	25

Teletext	26
----------------	----

NexTVView	28
-----------------	----







Přídavná zařízení

Připojení přídavných zařízení	30
Použití přídavných zařízení	31
"Smartlink"	32
Dálková ovládání jiných zařízení Sony	32

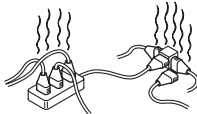
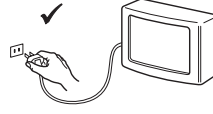
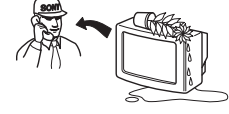
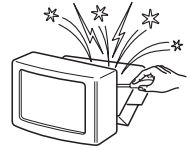
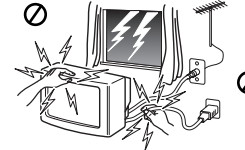
Doplňkové informace

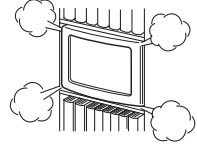
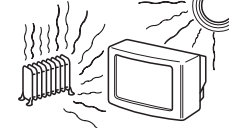
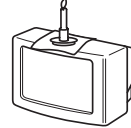
Instalace dálkového ovládání pro DVD nebo video	33
Výměna žárovky	34
Optimální úhel vidění	35
Specifikace	36
Řešení problémů	37

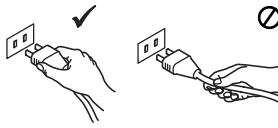
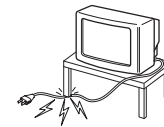
Bezpečnostní opatření

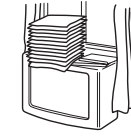
 <p>Tento televizor pracuje pouze s napětím 220-240 V. V případě zapojení příliš mnoha spotřebičů do jedné el. zásuvky může dojít k úrazu el. proudem či požáru.</p>	 <p>Z bezpečnostních důvodů a z důvodů ochrany životního prostředí doporučujeme neponechávat televizor v pohotovostním stavu pokud není delší dobu používán. V tomto případě odpojte televizor z el. sítě.</p>	 <p>Nevkládejte žádné předměty do televizoru, rovněž do televizoru nelijte jakoukoliv tekutinu. V případě, že se tak stane ať již úmyslně či neúmyslně televizor nezapínejte a sdělte tuto skutečnost nejbližšímu autorizovanému servisu SONY, který odborně televizor prověří.</p>
 <p>Neotevírejte zadní kryt televizoru. Toto přenechte pouze kvalifikovaným odborníkům z autorizovaných servisů SONY.</p>	 <p>Nedotýkejte se během bouřky jakékoliv části el. přírodního kabelu ani anténního kabelu.</p>	 <p>Nevystavujte televizor dešti a vlhku, předejdete tak případnému úrazu el. proudem.</p>
 <p>Nezakrývejte ventilační otvory televizoru. Nechte kolem televizoru alespoň 10 cm prostoru pro ventilaci vzduchu.</p>	 <p>Neumisťujte televizor na horká, mokrá či extrémněprašná místa. Přístroj nesmí být vystaven mechanickým vibracím.</p>	 <p>Hořlavé látky, či otevřený oheň (svíčka) neumísťujte v těsné blízkosti televizoru.</p>
 <p>Čistěte obrazovku a plastový kryt televize pouze jemnou, lehce navlhčenou látkou. Nepoužívejte žádné materiály s povrchovou úpravou určenou k broušení, nepoužívejte alkalické čističe, čistící a brusné pasty, rozpouštědla jako je lih, benzín, či ředidlo. Rovněž nedoporučujeme používat antistatický spray. Z bezpečnostních důvodů, před mytím odpojte TV od el. proudu.</p>	 <p>Při vytažování el. přírodního kabelu tahejte pouze za zástrčku, netahajte za kabel.</p>	 <p>Abyste nepoškodili el. přírodní kabel nepokládejte na něj žádné těžké předměty. Doporučujeme přebytečnou část el. přírodního kabelu navinout kolem háčků na zadní straně televizoru.</p>
 <p>Televizor postavte vždy na stabilní a bezpečný stůl. Nedovolte dětem aby na televizor leželi, sedali si na něj, či si na něm hráli. Při manipulaci napokládejte televizor na boční ani na čelní stranu.</p>	 <p>Před manipulací vypojte televizor z el. sítě. Při manipulaci postupujte opatrně abyste televizor nepoškodili. Pokud vám televizor upadne, či byl jiným způsobem poškozen nechte ho prověřit odborným pracovníkem autorizovaného servisu SONY.</p>	 <p>Nezakrývejte ventilační otvory televizoru novinami, časopisy ani záclonami a závěsy.</p>

Bezpečnostní opatření



- Doporučujeme Vám přepravovat aparát za pomoci druhé osoby tak, že jednou rukou uchopíte spodní část obrazovky a druhou rukou horní část obrazovky. Vždy dbejte na to, abyste při přenášení aparátu nemačkali reproduktory umístěné po stranách obrazovky, ani přední panely, aby nedošlo k jejich deformaci nebo rozbití.
- Ničím nepřikrývejte nebo neblokujte ventilační drážku, která se nachází vzadu aparátu, na jeho levé spodní části. Pro zajištění účinné ventilace, je třeba umístit aparát ve vzdálenosti nejméně 10 cm od zdi.
- Jestliže se aparát přemísťuje ze studeného prostředí přímo do teplého nebo se opakovaně mění teplota místnosti, je možné, že to způsobí nejasný obraz nebo špatnou kvalitu barev v některých částech obrazovky. Toto je způsobeno vlhkostí, která se nashromáždila na zrcátkách nebo na čočkách uvnitř přístroje. Před užitím aparátu je třeba vlhkost nechat odpařit.

- Aby byl obraz zřetelný, nevystavujte obrazovku přímému osvětlení. Pokud možno, použijte bodové stropní osvětlení.
- Tento televizor byl vyroben za použití vysoce přesné technologie. Přesto však vzhledem ke struktuře zobrazovacího panelu se mohou objevit černé či světlejší tečky. Nepovažujte toto za poruchu televizoru je to dáno použitím vysoce přesné a jemné technologie.
- K obrazovce tohoto aparátu je dodán antireflexní kryt. Aby nedošlo k poškození obrazovky, řiďte se podle následujících pokynů:
 - Pro setření prachu z obrazovky používejte hadr na čištění, který je součástí aparátu nebo jiný jemný hadr.
 - Čistěte obrazovku a plastový kryt televize pouze jemnou, lehce navlhčenou látkou. Nepoužívejte žádné materiály s povrchovou úpravou určenou k broušení, nepoužívejte alkalické čističe, čistící a brusné pasty, rozpouštědla jako je lih, benzín, či ředidlo. Rovněž nedoporučujeme používat antistatický spray. Z bezpečnostních důvodů, před mytím odpojte TV od el. proudu.
- Vyvarujte se dotýkání obrazovky, abyste nepoškrábali její povrch.

Kontrola přídavných doplňků



Dálkový ovladač (RM-905)



2 baterie (velikost AAA)



2 Držáky



1 Klič



2 Dva šrouby



1 Jeden hadr na čištění

Přehled tlačítek aparátu

CZ

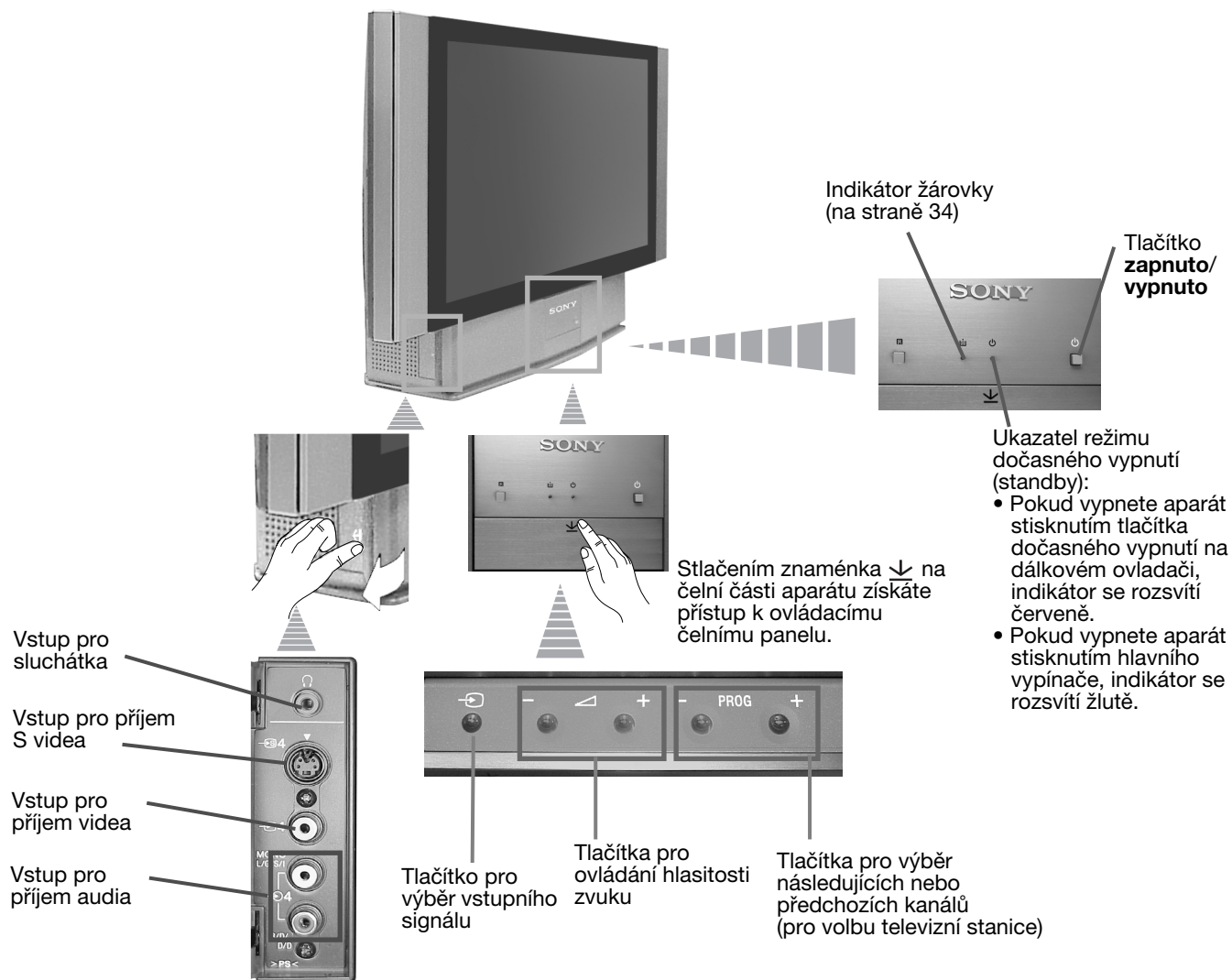

Přehled tlačítek dálkového ovladače

Vypnutí zvuku: Pokud chcete zvuk vypnout, stiskněte tlačítko. Zvuk se zapne opětovným stisknutím.

Výběr z režimu TV: Stisknutím se vypne PAP, Multi PIP, Teletext nebo vstup do videa.

Zobrazení času: Stisknutím zapnete nebo vypnete hodiny (funguje pouze při vysílání z teletextu).

Zobrazení informace na obrazovce: Stisknutím se na obrazovce objeví všechny údaje. Zmizí opětovným stisknutím.

Selektor zařízení: S tímto dálkovým ovladačem můžete ovládat nejen televizor, ale také hlavní funkce Vašeho DVD nebo videa. Zapnete to zařízení, které chcete ovládat a poté opakovaně stisknete toto tlačítko pro volbu DVD, TV nebo VCR (pro video). Ve zvolené pozici se na chvíli rozsvítí zelené světlo.

⚠ Před prvním použitím dálkového ovladače pro ovládání DVD nebo videa, bude třeba provést jeho instalaci v závislosti na značce Vašeho zařízení. K tomu je třeba postupovat tak, jak je popsáno v kapitole "Instalace dálkového ovládání pro DVD nebo video" na straně 33.

a) PAP (2 obrazy na obrazovce): Podrobnější informace najdete v kapitole "Dva obrazy na obrazovce (PAP)".

b) Teletext: Tlačítka se symboly v zelené barvě se používají také pro operace s teletextem. Více informací najdete v kapitole "Teletext" v tomto návodu.

NexTVView: Obsáhlejší informaci najdete v kapitole "NexTVView"

Joystick:

a) Jestliže je selektor zařízení v pozici TV:

- Je-li MENU zobrazeno, používejte tato tlačítka pro přesun po různých menu. Obsáhlejší informace najdete v kapitole "Úvod a použití různých menu" na straně 11.
- Pokud není MENU zobrazeno, stisknutím OK se zobrazí přehled naladěných kanálů. Stisknutím \downarrow nebo \uparrow zvolte požadovaný kanál (televizní stanici), po stisknutí \rightarrow jej můžete sledovat.

b) Jestliže je selektor zařízení v pozici VCR (video) nebo DVD: Používejte tato tlačítka pro ovládání hlavních funkcí videa nebo DVD.

Fastext: Tato tlačítka se používají také pro operace "Fastext". Více informací najdete v oddělení o funkci "Fastext" v rámci kapitoly "Teletext" v tomto návodu.

Volba zvukového efektu: Opakovaným stisknutím tohoto tlačítka lze změnit zvukový efekt.

Dočasné vypnutí televizoru: Stiskem se televizor dočasně vypne (časový ukazatel se rozsvítí červeně). Stiskněte opět tlačítko a zapojte televizor časovým spínačem (standby).

⚠ Televizor se automaticky přepne do pohotovostního režimu po 15-30 min bez televizního signálu (standby), pokud se během této doby nestiskne žádné jiné tlačítko.

Zapnutí/Vypnutí videa nebo DVD: Stisknutím zapnete nebo vypnete video nebo DVD.

Výběr vstupního signálu: Tiskněte jej opakovaně, až se na obrazovce objeví zvolený vstupní signál.

Tlačítko pro výběr programů: Jestliže je selektor zařízení v pozici TV nebo VCR (video), stiskněte jej pro volbu kanálů. Pokud chcete zvolit program s dvoumístným číslem, stiskněte druhou číslici po dobu menší než 2,5 vteřiny.

a) Jestliže je selektor zařízení v pozici TV: Stisknutím vyvoláte kanál, který jste naposledy sledovali po dobu delší než 5 sekund.

b) Jestliže je selektor zařízení v pozici VCR: Jestliže používáte video Sony a chcete zvolit program s dvoumístným číslem, např. 23, nejdříve stiskněte $-/--$, a následovně tlačítka 2 a 3.

a) Tlačítko pro nahrávání: Jestliže je selektor zařízení v pozici VCR, stisknutí tohoto programu Vám umožní nahrávat programy.

b) Opětné seřízení aparátu předstanovené ve výrobě: Tlačítka dálkového, nejméně po dobu 3 vteřin, ovladače je třeba stisknout nejen k opětovnému seřízení obrazu a zvuku, které jsou již předstanovené ve výrobě, ale také k zapojení aparátu. Poté, co se na obrazovce objeví menu automatického naladění, postupujte tak, jak je uvedeno v kapitole "Zapnutí aparátu a automatické naladění" (v bodě 4) v této příručce Návodu k obsluze.

Zmrazení obrazu: Stiskem se obraz televizoru zmrazí. Opětným stisknutím se vrátí normální obraz televizoru.

Výběr formátu zobrazení: Tiskněte jej opakovaně, aby se změnil formát zobrazení. Obsáhlejší informaci najdete v kapitole "Změna rozměrů obrazovky".

Multi obraz (Multi PIP): Stisknutím se zobrazí druh Multi PIP. Opětovným stisknutím se vypne. Obsáhlejší informaci najdete v kapitole "Multi obrazy (Multi PIP)".

a) Volba kanálů: Stiskněte pro volbu předchozího nebo následujícího kanálu.

b) Teletext: Tato tlačítka se také používají pro operace s teletextem. Více informací najdete v kapitole "Teletext" v tomto návodu.

Zapojení režimu menu: Stiskněte jej a menu se objeví na obrazovce. Znovu stiskněte a tímto se vypojí a objeví se normální obrazovka.

Výběr specifického obrazu: Opakovaným stisknutím se nastaví specifický obraz.

Seřízení hlasitosti: Stisknutím se nastaví hlasitost televizoru.

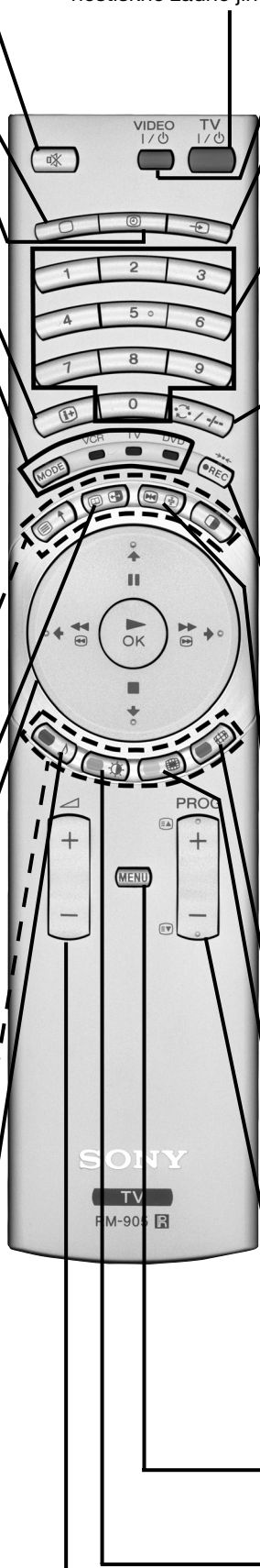

Vložení baterií do dálkového ovladače

 Berte ohled na životní prostředí. Použitých baterií se zbavujte způsobem, který životní prostředí nepoškozuje.

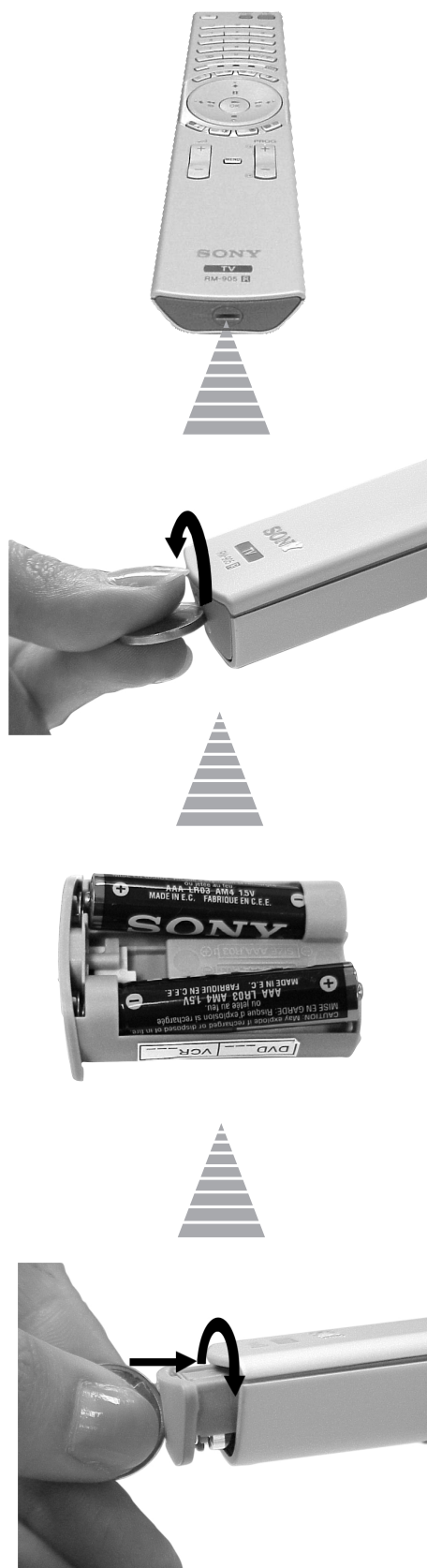

 Zkontrolujte, jestli jsou baterie vloženy ve správné pozici.

Připojení anteny a videa

i Připojné kabely se nedodávají.

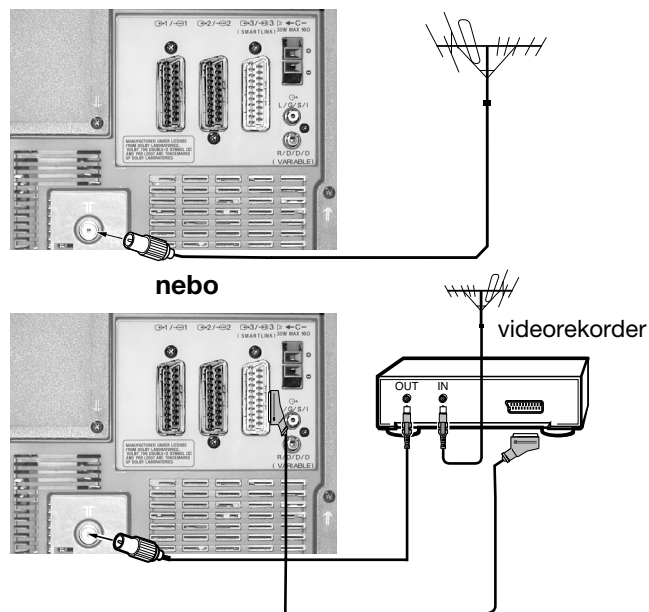
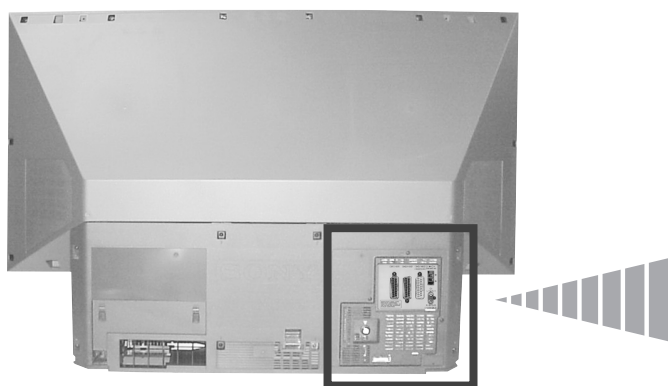

i Konektor typu EURO je přídavné zařízení. Jeho použitím můžete zlepšit kvalitu obrazu a zvuku při použití videa.

⚠ Jestliže nepoužijete konektor typu EURO, po automatickém naladění aparátu bude ještě třeba ručně doladit signální kanál videa. Podrobnější informace najdete v kapitole "Ruční ladění televizoru". Také můžete zkontaktovat Návod k obsluze Vašeho videa, kde se dozvíte, jak získat kanál signálu videa.

Umístění aparátu

i Po ukončení nastavení upevněte aparát z bezpečnostních důvodů ke stěně, např. za pomoci držáků, které jsou součástí příslušenství.

1 Držáky které jsou součástí příslušenství, přišroubujte na horní zadní stěnu aparátu.

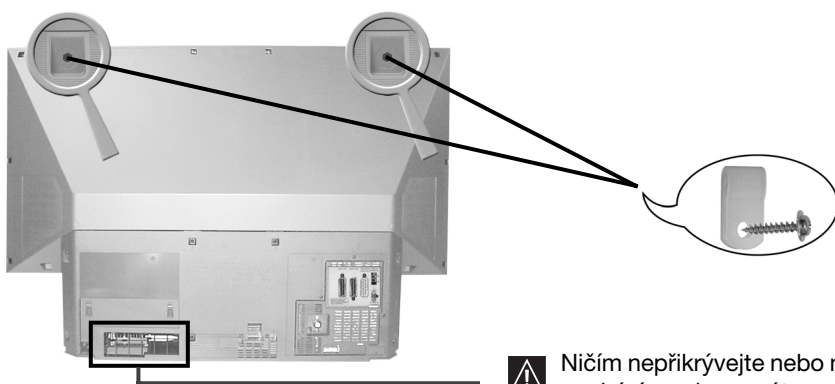



⚠ Ničím nepřikrývejte nebo neblokujte ventilační drážku, která nachází vzadu aparátu, na jeho levé spodní části. Pro zajištění účinné ventilace, je třeba umístit aparát ve vzdálenosti nejméně 10 cm od zdi.

2 Skrz držáky (bod 1) protáhněte silnou šňůru nebo lanko a připevněte ji na stěnu nebo k opěrné polici apod.

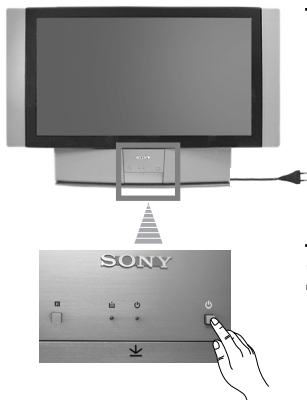

Zapnutí aparátu a automatické naladění

i Při prvním zapnutí aparátu se na obrazovce objeví sekvence menu, prostřednictvím kterých budete moci 1) vybrat jazyk menu, 2) vybrat zemi, ve které si přejete používat aparát, 3) hledat a automaticky ukládat všechny použitelné kanály (televizní stanice) a 4) měnit pořadí, ve kterém se objeví kanály (televizní stanice) na obrazovce. Pokud časem budete chtít změnit jakékoli z těchto seřízení, proveďte příslušnou volbu menu v  (Nastavení).



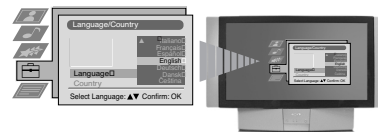

1 Zapojte aparát do elektrické sítě (220-240 V AC, 50 Hz). Při prvním zapojení televizoru by se měl televizor automaticky zapnout. Pokud tomu tak není, stiskněte tlačítko zapnutí/vypnutí  na čelní straně aparátu, aby se zapnul. Po prvním zapnutí televizoru se na obrazovce automaticky objeví menu **Language/Country** (Jazyk/Země).



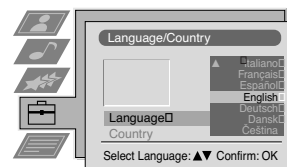

2 Stiskněte páčku dálkového ovladače směrem  nebo  pro volbu jazyka a následovně stiskněte tlačítko , abyste potvrdili volbu. Od tohoto okamžiku se veškerá Menu automatického naladění objeví ve zvoleném jazyce.



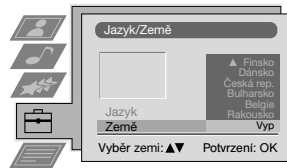

3 Stiskněte páčku směrem  nebo  pro volbu země, kde si přejete používat aparát a dále stiskněte tlačítko , abyste potvrdili volbu.

i Namísto země volte "Vyp", jestliže si nepřejete, aby se kanály (televizní stanice) ukládaly v předem určeném pořadí, které začíná pozicí programu č. 1.

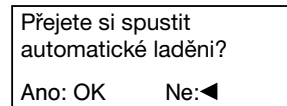

4 Menu automatického naladění se na obrazovce objeví ve vybraném jazyce. Stiskněte tlačítko  a zvolte **Ano**.



5 Na obrazovce se automaticky objeví nové menu, které Vám potvrdí, je-li zapojená anténa. Zkontrolujte, jestli je anténa zapojena a poté stiskněte tlačítko  pro započítí automatického naladění.

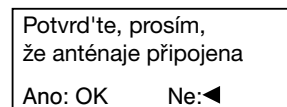

- i** Aparát začíná automaticky ladit a ukládat do paměti všechny příslušné kanály (televizní stanice).
- Pokud v režimu menu "Země" zvolíte "Vyp" a po prvním uvedení do chodu znovu provedete automatické vyladění, televizní stanice zůstanou uloženy v paměti od toho čísla programu, který jste sledovali v daný okamžik.

! Tento proces může trvat několik minut. Mějte trpělivost a nestiskávejte žádné tlačítko během trvání procesu ladění. Proces by se neuskutečnil.

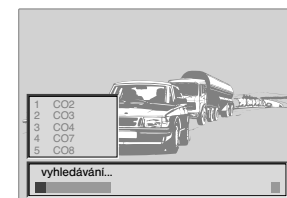

pokračuje ...

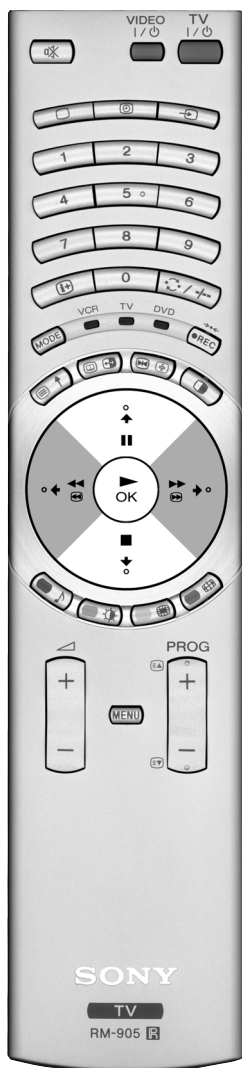

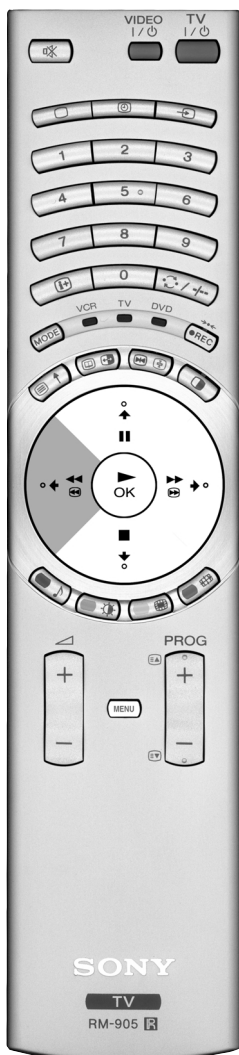







6  Jakmile aparát naladil a uložil do paměti všechny kanály (televizní stanice), na obrazovce se automaticky objeví Menu Třídění programů, kterým můžete změnit pořadí, ve kterém se kanály objeví na obrazovce.

a) Jestliže si nepřejete změnit pořadí kanálů, přejděte na bod č. 7.

b) Jestliže si přejete změnit pořadí kanálů:

1 Stiskněte páčku dálkového ovladače směrem  nebo  pro volbu čísla programu s kanálem (televizní stanici), jehož pozici chcete změnit a poté ji stiskněte směrem .

2 Stiskněte páčku dálkového ovladače směrem  nebo  pro volbu nového čísla programu, ve kterém chcete uložit do paměti zvolený kanál (televizní stanici) a poté stiskněte .

 Zvolený kanál mění svou novou pozici programu a ostatní kanály se mění podle něj.

3 Opakujte body č. 1) a 2), jestliže si přejete změnit pozici jiných televizních kanálů.

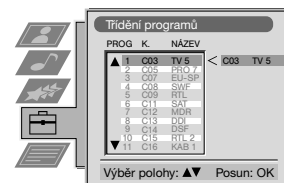
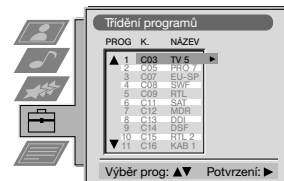

7 Stiskněte tlačítko  a menu zmizí.

 Aparát je připraven k funkci.

Změna formátu zobrazení

i Tato funkce Vám umožní změnit formát televizního zobrazení.



1 Tiskněte opakovaně tlačítko **[Smart]** na dálkovém ovladači pro volbu jednoho z těchto formátů.

- Smart:** imitace efektu široké obrazovky pro vysílání s poměrem stran 4:3.
- 4:3:** konvenční velikost obrazu 4:3, úplné informace o obrazu.
- 14:9:** kompromis mezi velikostí obrazu 4:3 a 16:9.
- Zoom:** formát široké obrazovky pro filmy ve formátu poštovní přihrádky.
- Wide:** pro vysílání s poměrem stran 16:9.

V režimech **Smart**, **Zoom** a **14:9** je odříznuta horní a spodní část obrazovky. Stisknutím **[Up]** nebo **[Down]** můžete nastavit umístění obrazu na obrazovce (např. proto, abyste mohli číst titulky).

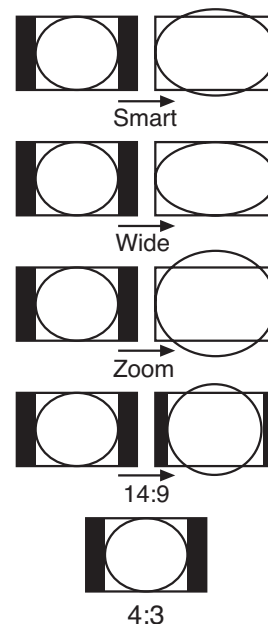

2 Stiskněte tlačítko **[OK]** pro potvrzení Vaší volby.

CZ

Úvod a použití různých menu

i Tento aparát užívá na obrazovce takový režim Menu, který Vás vede různými operacemi. Použijte následující tlačítka dálkového ovladače, pomocí kterých můžete volit Menu:

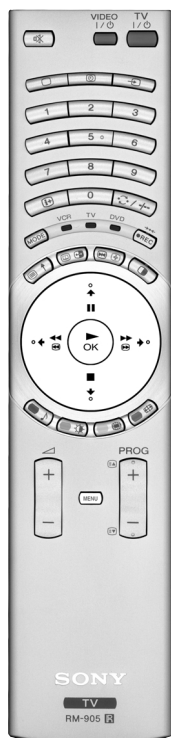

1 Stiskněte tlačítko **[MENU]**, aby se Vám ukázal první stupeň menu na obrazovce.

- 2**
- Pro vyvolání žádaného menu nebo výběru stiskněte páčku směrem **[Up]** nebo **[Down]**.
 - Pro vstup do zvoleného menu nebo výběru ji stiskněte směrem **[Right]**.
 - Pro návrat do předešlého menu nebo výběru ji stiskněte směrem **[Left]**.
 - Pro změnu nastavení zvoleného výběru ji stiskněte směrem **[Down]** / **[Up]** / **[Left]** nebo **[Right]**.
 - Pro potvrzení a uložení do paměti Vaší volby stiskněte **[OK]**.

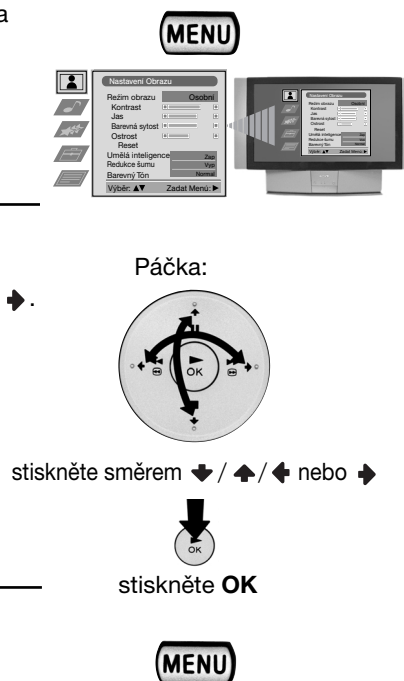

3 Stiskněte tlačítko **[MENU]** a menu zmizí.

Stručný návod k volbě Menu

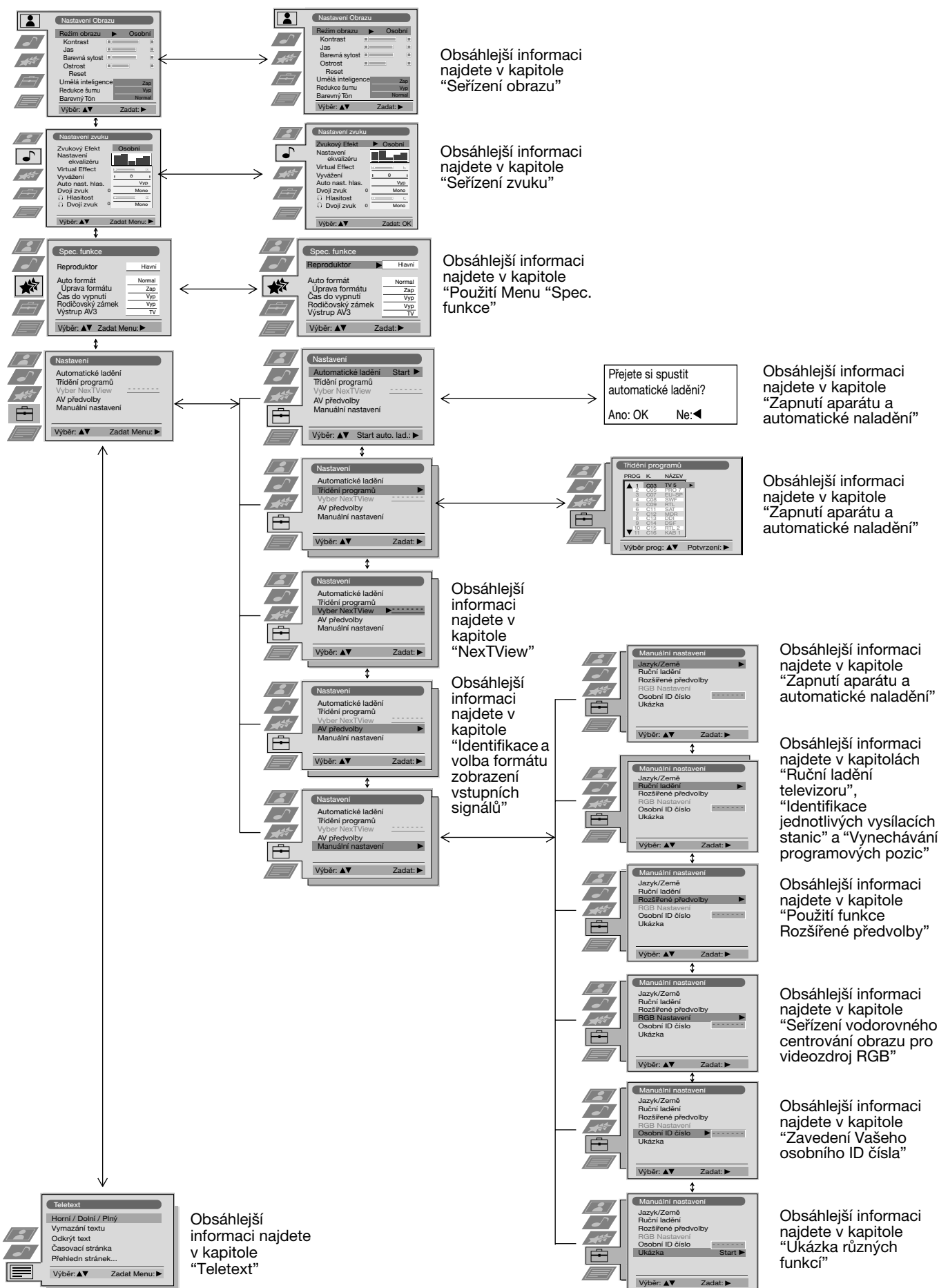

Seřízení obrazu

i Ačkoliv je obraz nastaven již v továrně, lze jej přizpůsobit Vaším specifickým požadavkům.

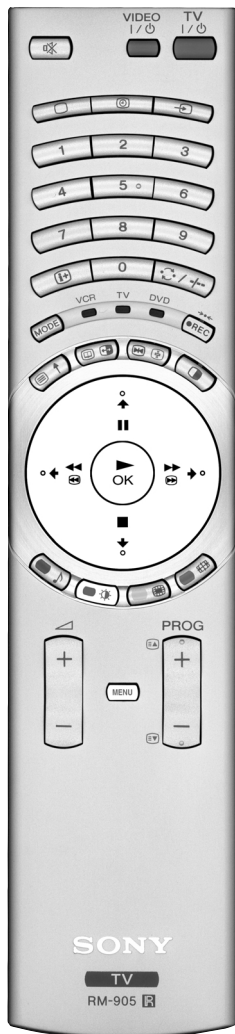

1 Stisknout tlačítko **MENU** na dálkovém ovladači a na obrazovce se objeví menu.

2 Stlače páčku směrem **→** a vstoupíte do menu **Nastavení obrazu**.

3 Stlače páčku směrem **↓** nebo **↑** pro volbu položky, kterou si přejete změnit a poté ji stlače směrem **→**.

Přečtete si následující tabulku a uvidíte obsah každé položky:

- | | |
|--------------------------|--|
| Režim obrazu | <ul style="list-style-type: none"> ↓ Přenos (pro programy v přímém přenosu) Osobní (pro osobní požadavky) Film (pro filmy) ↑ Hry (pro elektronické hry) ↔ Méně ↔ Více ↔ Tmavší ↔ Světlejší ↔ Méně ↔ Více ↔ Jemnější ↔ Ostřejší ↔ Červenější ↔ Zelenější OK Obnoví tovární nastavení obrazu ↑ Vyp: Normální ↓ Zap: Automatická optimalizace stupně kontrastu podle televizního signálu |
| Kontrast | |
| Jas* | |
| Barevná sytost* | |
| Ostrost* | |
| Barevný tón** | |
| Reset | |
| Umělá inteligence | |
| Redukce šumu | <ul style="list-style-type: none"> ↓ Vysoká: Vysoká úroveň redukce šumu Střední: Střední úroveň redukce šumu Nízká: Nízká úroveň redukce šumu Auto: Automaticky zvolená úroveň redukce šumu (Tato volba není k dispozici, pokud se vám objeví znaky RGB) ↑ Vyp: Redukce šumu vypnuta ↓ Teplý: Dodá obrazu teplý nádech Normal: Normální ↑ Stud.: Dodá obrazu studený nádech obrazu |
| Barevný Tón | |

* Pouze se může změnit, jestliže zvolíte Osobní v Režim obrazu.

** Dostupný pouze pro barevný systém NTSC (např. videokazety z USA).

4 Stlače páčku směrem **↑**, **↓**, **←** nebo **→** pro úpravu seřízení zvolené položky a poté stisknout tlačítko **OK** a tím uložit do paměti nové seřízení.

5 Opakujte body 3 a 4 pro úpravu dalších seřízení.

6 Stiskněte tlačítko **MENU** a menu zmizí.

Rychlá změna režimu obrazu

i Režim obrazu je možné rychle změnit, aniž by se muselo vstoupit do menu Nastavení obrazu.

1 Opakovaně tiskněte tlačítko **↔** na dálkovém ovladači pro přímý vstup a volbu režimu obrazu, který si přejete (**Přenos**, **Osobní**, **Film** nebo **Hry**).

2 Stiskněte tlačítko **OK** pro návrat na normální obrazovku.

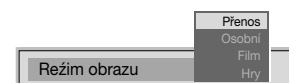
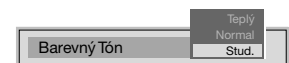
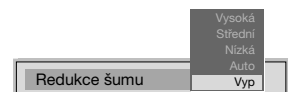
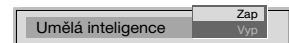
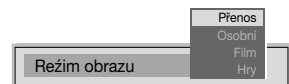
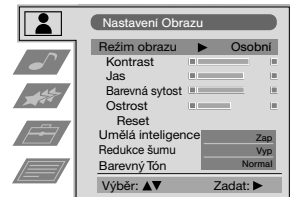
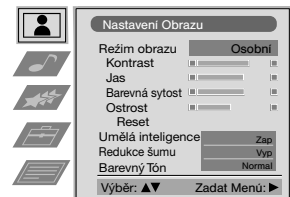

Seřízení zvuku

i Přestože je zvuk nastaven již v továrně, je možné jej přizpůsobit Vaším specifickým požadavkům.



- 1 Stiskněte tlačítko **MENU** na dálkovém ovladači a menu se objeví na obrazovce.
- 2 Stlaďte páčku směrem **↓** a zvolte znaménko **♪**, dále ji stlaďte směrem **→** a tím vstoupíte do menu **Nastavení zvuku**.
- 3 Stlaďte páčku směrem **↓** nebo **↑** a zvolte položku, kterou si přejete změnit, poté ji stlaďte směrem **→**. Zkonzultujte následující tabulku a zjistíte obsah každé položky:

Zvukový Efekt

- Osobní:** Bez speciálních akustických efektů.
- Dolby* V:** Dolby Virtual, napodobuje zvukový efekt "Dolby Pro Logic".
- Dynamický:** "BBE High Definition Sound system" zintenzivňuje jasnost a přítomnost zvuku vytvářením srozumitelnějšího hlasu a pronikavější hudby.
- Přirozený:** Odstraňuje šum, zajišťuje přítomnost zvuku a provádí jeho ladění pomocí systému "BBE High Definition Sound system".

Nastavení ekvalizéru Stlačit páčku směrem **→** nebo **←** pro volbu vlnového rozsahu, který si přejete změnit a poté ji stlaďte směrem **↓** nebo **↑** a upravte. Nakonec stiskněte **OK** a tím uložíte nové seřízení. (Tato volba je k dispozici pouze pokud jste zvolili "Osobní" v rámci volby "Zvukový Efekt").

Virtual Effect Stiskněte joystick směrem **→** nebo **←** abyste modifikovali hladinu zvuku efektu surround, ve volbě "Zvukový Efekt" však musí být před tím vždy zvoleno "Dolby V" a zvukový signál vysílače musí být "Dolby Surround".

Vyvážení **←** Levé **→** Pravé

Auto nast. hlas. **↓** **Vyp:** Hlasitost se mění podle vysílačiho signálu

↑ **Zap:** Hlasitost kanálů se udržuje nezávisle na vysílačím signálu (např. reklamní inzeráty)

Dvojitý zvuk

- Pro stereo vysílání:
 - ↓ Mono**
 - ↑ Stereo**
- Pro dvojjazyčné vysílání:
 - ↓ Mono** (určen pro kanál mono, je-li k dispozici)
 - A** (pro 1. kanál)
 - B** (pro 2. kanál)

Sluchátka: **i** Pokud posloucháte televizor přes sluchátka, nebudete slyšet speciální zvukové efekty.

Hlasitost **←** Méně **→** Více

Dvojitý zvuk

- Pro stereo vysílání:
 - ↓ Mono**
 - ↑ Stereo**
- Pro dvojjazyčné vysílání:
 - ↓ Mono** (určen pro kanál mono, je-li k dispozici)
 - A** (pro 1. kanál)
 - B** (pro 2. kanál)
 - ↑ PAP** (pouze je-li PAP zapnut)

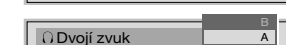
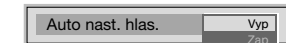
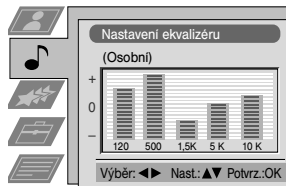
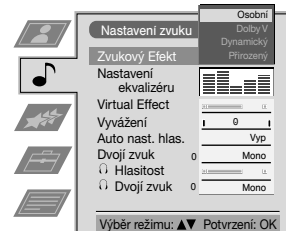
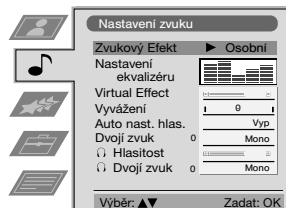

pokračuje...

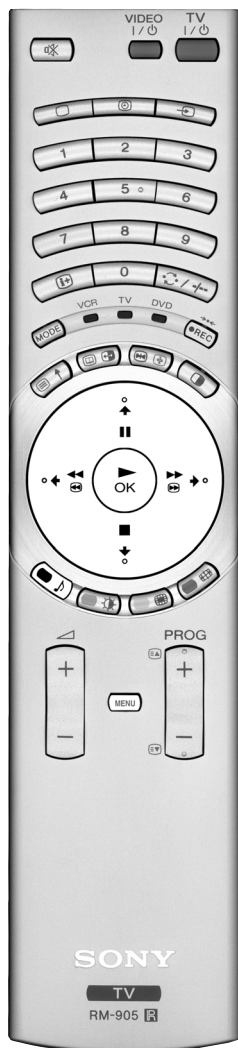

4 Stlačit páčku směrem \downarrow / \uparrow / \leftarrow nebo \rightarrow pro úpravu seřízení zvolené položky a poté stiskněte OK pro uložení nového seřízení.

5 Opakujte body 3 a 4 pro úpravu dalších položek.

6 Stisknout tlačítko **MENU** a menu zmizí z obrazovky.

i *Tento televizor byl naržen tak aby dosáhl zvukového efektu "Dolby Surround" a napodobil tak zvuk čtyř reproduktorů použitím pouze dvou reproduktorů tohoto televizora, vždy kdy audio signál vysílací stanice bude "Dolby Surround".

*Vyrobeno s oprávněním Dolby Laboratories. "Dolby", "Pro Logic" a znak dvojitého D DD jsou obchodní značky Dolby Laboratories.

**"BBE High Definition Sound system" je vyroben firmou Sony Corporation s licencí BBE Sound, Inc. Je chráněn patentem USA č 4,638,258 a 4,482,866. Slovo "BBE" a symbol "BBE" jsou obchodní značky BBE Sound, Inc.

Rychlá změna režimu zvuku

i Režim zvuku je možné rychle změnit, aniž by bylo třeba vstoupit do menu Nastavení zvuku.

1 Opakovaně tiskněte tlačítko J na dálkovém ovládací pro přímý vstup a volbu režimu zvuku, který si přejete (**Osobní**, **Dolby V**, **Dynamický** nebo **Přirozený**).

2 Stisknout tlačítko OK pro návrat na normální televizní obrazovku.



Použití menu "Spec. funkce"

i Toto menu Vám umožní:

- Volbu, chcete-li poslouchat zvuk přímo z aparátu nebo prostřednictvím vnějšího zesilovače.
- Automatické nastavení formátu zobrazení.
- Volbu časového intervalu, po kterém aparát automaticky přejde do režimu časového vypnutí (standby).
- Blokovat tlačítka aparátu tak, že bude možné ovládat je pouze dálkovým ovládačem.
- Volbu výstupních signálů pro konektor typu EURO: $\rightarrow 3 / \rightarrow 3$ (SMARTLINK). Tímto způsobem budete moci nahrávat prostřednictvím tohoto Eurokonektoru, zatímco budete sledovat vysílání jiného signálu (má-li Vaše video Smartlink, tento postup není potřeba).

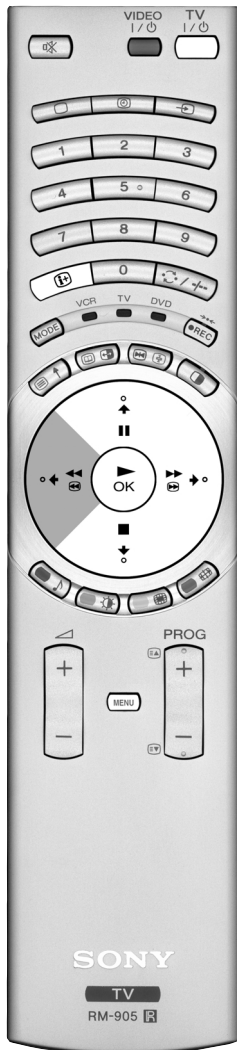

- Stisknout tlačítko **MENU** na dálkovém ovládači a menu se objeví na obrazovce.
- Stlačit páčku na dálkovém ovládači směrem \downarrow a zvolte znaménko \star , poté ji stlačit směrem \rightarrow a vstoupíte do menu **Spec. funkce**.
- Stlačit páčku směrem \downarrow nebo \uparrow a tím nastavíte volbu menu, které si přejete a poté ji stlačit směrem \rightarrow . (Přečtěte si spodní tabulku a uvidíte obsah každé volby).
- Stlačit páčku směrem \downarrow nebo \uparrow pro úpravu seřízení volby a poté stisknout **OK** a tím uložit.
- Stisknout tlačítko **MENU** a menu zmizí.

Spec. funkce	Efekt/Operace
--------------	---------------

- Reproduktor**
- \downarrow **Hlavní** (zvuk aparátu)
 - \uparrow **Středový** (zvuk vnějšího zesilovače)
- Auto Formát** (pouze pro signál z antény)
- \downarrow **Vyp**: Velikost obrazu se automaticky nenastavuje.
 - Normal**: Velikost obrazu se automaticky nastavuje podle informací z vysílacího studia.
 - \uparrow **Plný**: Televizor může automaticky nastavit velikost obrazu, aby tak eliminoval veškerá tmavá místa v televizním obrazu.

- Úprava formátu** (pouze je-li Auto Formát zvolen režim Smart nastaven na "Normal" nebo "Plný")
- \downarrow **Vyp**: je vybrán poměr 4:3/14:9.
 - \uparrow **Zap**: pro vysílání v poměru 4:3/14:9 je automaticky.

- Čas do vypnutí**
- \uparrow **Vyp**
 - 10 min
 - 20 min
 - :
 - \downarrow **90 min**
- i**
- Minutu před tím, než aparát vstoupí do režimu dočasného vypnutí (standby), zbývající čas se automaticky objeví na obrazovce.
 - Zatímco sledujete televizi, stiskněte tlačítko **TV** a tak se objeví čas, který zbývá do vypnutí.
 - Pro zpětné zapnutí aparátu po režimu dočasného vypnutí, stiskněte tlačítko **TV I/O** na dálkovém ovládači.

- Rodičovský zámek**
- \downarrow **Vyp** (normální režim)
 - \uparrow **Zap** (tlačítka aparátu nefungují, aparát funguje pouze použitím dálkového ovládače).

- Výstup AV3**
- \downarrow **TV** (signál audio/video antény)
 - AV1** (signál audio/video konektoru typu EURO $\rightarrow 1 / \rightarrow 1$).
 - AV2** (signál audio/video konektoru typu EURO $\rightarrow 2 / \rightarrow 2$).
 - AV3** (signál audio/video konektoru typu EURO $\rightarrow 3 / \rightarrow 3$ SMARTLINK).
 - \uparrow **AV4** (signál audio/video konektoru \rightarrow umístěném na čelní straně aparátu).



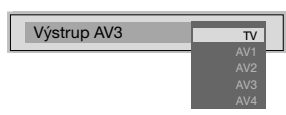
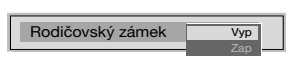
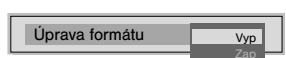
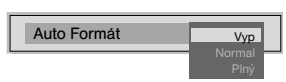
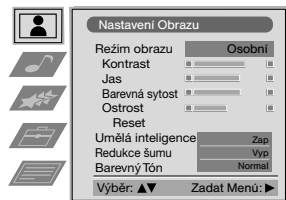

A Pokud zapojíte dekodér, nezapomeňte znovu zvolit Výstup AV3 v režimu "TV" pro správnou dekodifikaci.

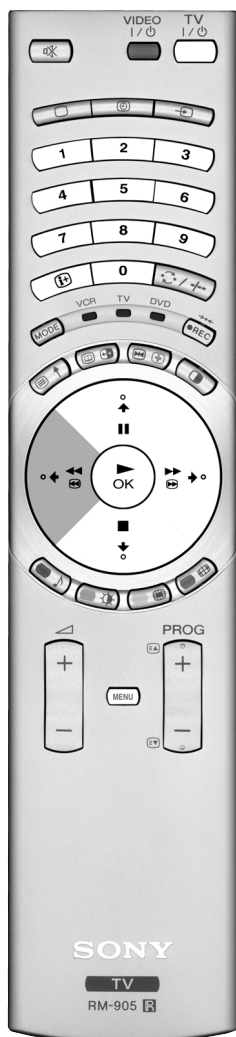

Ruční ladění televizoru

 Tato funkce slouží pro postupné ladění kanálů (televizních stanic) nebo vstupu do videa podle Vaší volby.



- 1** Stiskněte tlačítko **(MENU)** na dálkovém ovladači a menu se objeví na televizní obrazovce.
- 2** Stlačte páčku na dálkovém ovladači směrem **↓** a zvolte znaménko  a poté ji stlačte směrem **→** pro vstup do menu **Nastavení**.
- 3** Stlačte páčku směrem **↓** nebo **↑** a zvolte **Manuální nastavení** a poté ji stlačte směrem **→**.
- 4** Stlačte páčku směrem **↓** nebo **↑** a zvolte **Ruční ladění** a poté ji stlačte směrem **→**.
- 5** Stlačte páčku směrem **↓** nebo **↑** pro volbu čísla programu (pozice), na kterém si přejete naladit televizní stanici nebo kanál videa (pro kanál videa Vám doporučujeme zvolit číslo programu "0"). Stlačte páčku dvakrát směrem **→** a tím se dostanete do sloupce **SYS**.
- 6** Stlačte páčku směrem **↓** nebo **↑** pro volbu systému televizní stanice a kanálu videa (**B/G** pro Západní Evropu, **L** pro Francii, **I** pro Velkou Británii nebo **D/K** pro Východní Evropu) nebo vnějšího vstupního signálu (**EXT**). Poté stlačte páčku **→** a tím se dostanete do sloupce **K**.
- 7** Stlačte páčku **↓** nebo **↑** pro volbu typu kanálu, "**C**" pro pozemní vysílání (pro televizní stanice nebo kanál videa), "**S**" pro kabelové vysílání nebo "**F**" pro vstupy přímé frekvence. Poté stlačte páčku **→**.
- 8**
 - a) Znáte-li číslo kanálu televizní stanice nebo číslo signálu kanálu videa nebo číslo frekvence, stiskněte číselná tlačítka pro přímé uvedení čísla. Poté stiskněte  a tím číslo uložíte.
 - b) Neznáte-li číslo kanálu, stlačte páčku **↑** pro volbu **NAJDI** a aparát začne automaticky hledat následující kanál televizní stanice nebo kanál signálu videa. Jestliže nechcete uložit tento kanál, stlačte páčku **↓** a hledejte jiný kanál. Až najdete ten kanál, který si přejete uložit, stiskněte tlačítko .
 - c) Pro vnější vstupní signály (EXT), stlačte páčku **↓** pro volbu vstupního signálu, ve kterém jste zapojili zařízení (AV1, AV2, AV3 nebo AV4). Poté stisknout  a tím uložit.
- 9** Opakujte body 4 až 8 a) b) c) pro všechny další kanály, které si přejete naladit a uložit.
- 10** Stiskněte tlačítko **(MENU)** a menu zmizí.

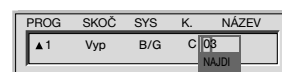
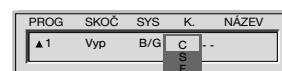
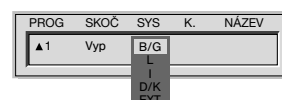
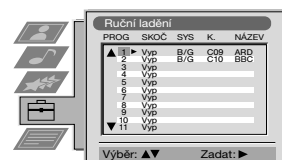
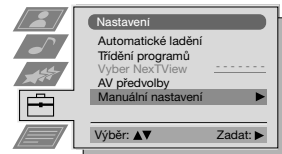
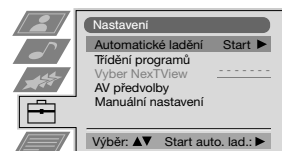
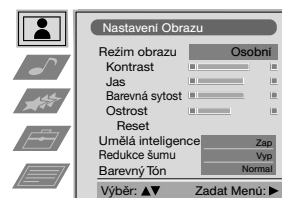

CZ

 Aparát je připraven k funkci.

Identifikace jednotlivých vysílacích stanic

i Obvykle, je-li k dispozici teletext, jeho prostřednictvím dostanou kanály (televizní stanice) název automaticky. Nicméně, můžete stanovit název kanálu nebo vstupního signálu videa vy sami. Název může mít maximálně 5 znaků (čísla nebo písmena). Tímto způsobem budete moci jednoduše zjistit totožnost kanálu (televizní stanice) nebo signálu videa, který se objeví na obrazovce.

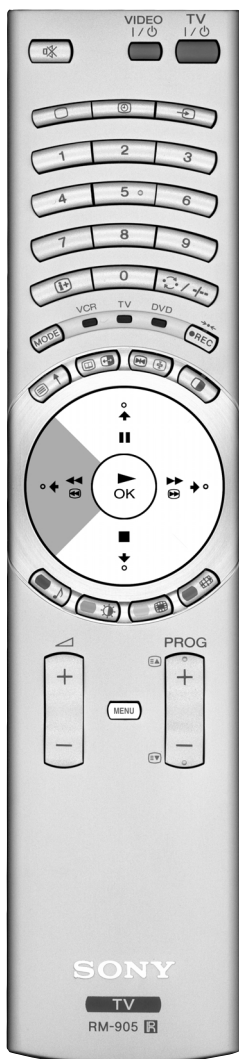

1 Stiskněte tlačítko **MENU** na dálkovém ovládači a menu se objeví na obrazovce.

2 Stlačte páčku **↓** zvolte znaménko a posléze ji stlačte směrem **→** pro vstup do menu **Nastavení**.

3 Stlačte páčku **↓** nebo **↑** pro volbu **Manuální nastavení** a poté ji stlačte směrem **→**.

4 Stlačte páčku směrem **↓** nebo **↑** pro volbu **Ruční ladění** a poté ji stlačte směrem **→**.

5 Stlačte páčku směrem **↓** nebo **↑** pro volbu čísla programu s kanálem, kterému chcete dát název.

6 Opakovaně stlačte páčku směrem **→** až se dostanete do první položky sloupce **NÁZEV**.

7 Stlačte páčku **↓** nebo **↑** pro volbu písmene, čísla, “+” nebo mezery a poté ji stlačte směrem **→** pro potvrzení tohoto znaku. Zvolte zbývající čtyři znaky stejným způsobem.

8 Až provedete volbu všech čtyřech znaků, stiskněte tlačítko .

9 Opakujte body 5 až 8, chcete-li nazvat další kanály.

10 Stiskněte tlačítko **MENU** a menu zmizí.

Po zvolení názvu kanálu, název se na obrazovce objeví na několik vteřin.

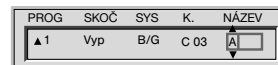
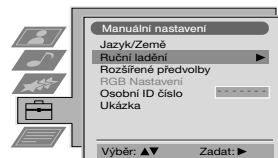
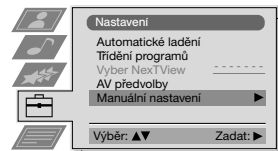

Vynechávání programových pozic

i Tato funkce umožňuje naprogramovat aparát tak, aby vynechal čísla programů, které si nepřejete, pokud jsou kanály volené pomocí tlačítka PROG +/- . Jestliže časem chcete opět používat číslo vynechaného programu, postupujte tak, jak se následovně popisuje, ale zvolte Vyp namísto Zap v bodě 6.



1 Stiskněte tlačítko **(MENU)** na dálkovém ovládači a menu se objeví na obrazovce.

2 Stlačte páčku směrem **↓** a zvolte znaménko **☞** a poté ji stlačte směrem **→** pro vstup do menu **Nastavení**.

3 Stlačte páčku směrem **↓** nebo **↑** pro volbu **Manuální nastavení** a poté ji stlačte směrem **→**.

4 Stlačte páčku směrem **↓** nebo **↑** pro volbu **Ruční ladění** a poté ji stlačte směrem **→**.

5 Stlačte páčku směrem **↓** nebo **↑** pro volbu pozice programu, který chcete a poté ji stlačte směrem **→** pro vstup do sloupce **SKOČ**.

6 Stlačte páčku směrem **↓** pro volbu **Zap** a poté stisknout **(OK)** a tím uložit.

7 Opakujte body 5 a 6 pro všechny další pozice programu, které si přejete vynechat.

8 Stiskněte tlačítko **(MENU)** a menu zmizí.

👍 Pro zvolení kanálu (televizní stanice) tlačítkem **PROG +/-**, kanál se neobjeví, ale může být zvolen stisknutím odpovídajícího čísla programu prostřednictvím číselných tlačítek na číselné stupnici.

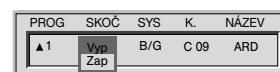
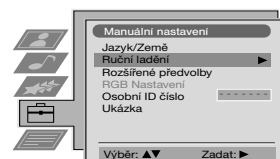
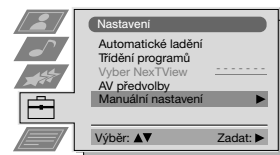

CZ

Použití funkce "Rozšířené předvolby"

i Tato funkce umožňuje:

- Zeslabit jednotlivě intenzitu vysílacího signálu, pokud je signál antény příliš intenzivní (čáry na obraze).
- Seřadit jednotlivě hlasitost každého kanálu.
- Pokud je zapnuté jemné automatické doladění, je možné také provést jemné ruční doladění a tím získat lepší příjem obrazu, v případě, že se objeví zkresleně.
- Vyladit výstup AV pro pozici programů s kodifikovanými signály, jako např. z placeného televizního dekodifikátoru. Tímto způsobem, video připojené k aparátu nahrává dekodifikovaný signál.

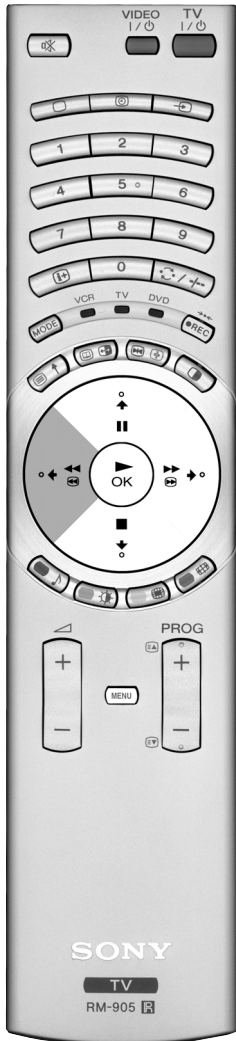

1 Stiskněte tlačítko **MENU** na dálkovém ovladači a menu se objeví na obrazovce.

2 Stlaďte páčku směrem **↓** a zvolte znaménko , poté ji stlaďte směrem **→** pro vstup do menu **Nastavení**.

3 Stlaďte páčku směrem **↓** nebo **↑** a zvolte **Manuální nastavení** a poté ji stlaďte směrem **→**.

4 Stlaďte páčku směrem **↓** nebo **↑** a zvolte **Rozšířené předvolby** a poté ji stlaďte směrem **→**.

5 Stlaďte páčku směrem **↓** nebo **↑** a zvolte odpovídající číslo programu a poté ji opakovaně stlaďte směrem **→** pro volbu:

- ZESL** (zeslabovač)
- HLAS** (hlasitost)
- AFT** (jemné automatické doladění)
- DEKODÉR**

6 a) ZESL

Stlaďte páčku směrem **↓** a zvolte **Zap** a poté stiskněte tlačítko . Opakujte body 5 a 6 a) pro zeslabení dalších kanálů.





b) HLAS





Stlaďte páčku směrem **↓** nebo **↑** a seřídte stupeň hlasitosti kanálu mezi -7 a +7 a poté stiskněte . Opakujte body 5 a 6 b) pro seřízení stupně hlasitosti dalších kanálů.

c) AFT

Stlaďte páčku směrem **↓** nebo **↑** a seřídte stupeň frekvence kanálu mezi -15 a +15 a poté stiskněte tlačítko . Opakujte body 5 a 6 c) pro jemné doladění dalších kanálů.

d) DEKODÉR

Stlaďte páčku směrem **↓** nebo **↑** a zvolte **AV1** (pro dekodér zapojený do konektoru typu EURO 1/ 1) nebo **AV3** (pro dekodér zapojený do konektoru typu EURO 3/ 3 (SMARTLINK) a poté stiskněte tlačítko . Opakujte body 5 a 6 d) pro volbu výstupu AV1 nebo AV3 v ostatních pozicích programu.

i Po zapojení dekodéru k videu, které je zapojeno ke konektoru typu 1/ 1 nebo 3/ 3 (SMARTLINK) umístěných na zadní straně aparátu, obraz tohoto dekodéru se objeví na tomto čísle programu.

7 Stiskněte tlačítko **MENU** a menu zmizí z obrazovky.

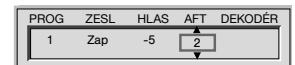
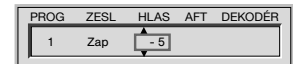
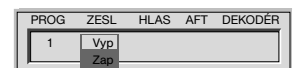
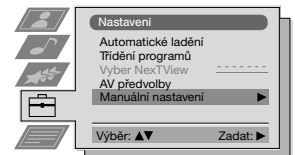
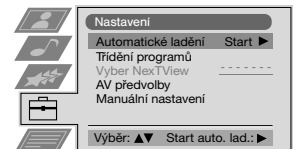

 Aparát je připraven k funkci.

Zavedení Vašeho osobního ID čísla

i Můžete aparátu přidělit bezpečnostní kód, maximálně o 11 znacích (písmena nebo čísla). Toto Vám usnadní jeho zpětné získání v případě krádeže.

A Tento kód se může zavést pouze jednou!
Zapište si ho například do tohoto návodu k obsluze, abyste ho nezapomněli!

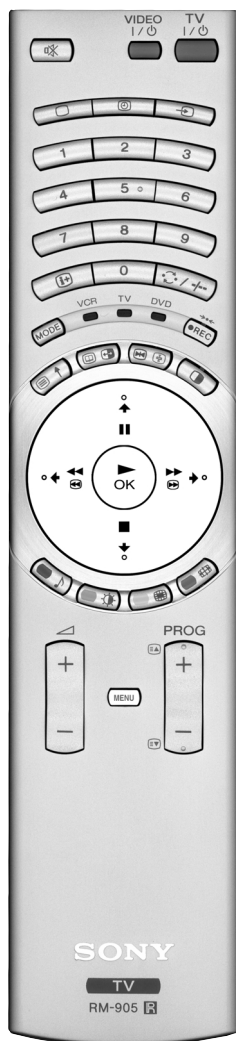

1 Stiskněte tlačítko **(MENU)** na dálkovém ovládači a menu se objeví na obrazovce.

2 Stlaďte páčku směrem **↓** a zvolte znaménko **☰**, poté ji stlaďte směrem **→** pro vstup do menu **Nastavení**.

3 Stlaďte páčku směrem **↓** nebo **↑** a zvolte **Manuální nastavení**, poté ji stlaďte směrem **→**.

4 Stlaďte páčku směrem **↓** nebo **↑** a zvolte **Osobní ID číslo**, poté ji stlaďte směrem **→**.

5 Stlaďte páčku směrem **↓** nebo **↑** pro volbu jednoho písmene, čísla, "+" nebo mezery a poté ji stlaďte směrem **→** pro potvrzení tohoto znaku. Zvolte dalších deset znaků stejným způsobem.

6 Po volbě všech znaků stiskněte tlačítko **OK**. Na obrazovce se automaticky objeví nové menu, kde se táže, jestli chcete uložit zavedený kód.

7 a) Nechcete-li uložit tento kód, stlaďte páčku směrem **←** a opakujte body 4 až 6 pro zavedení nového kódu.

b) Je-li tento kód ten, který chcete uložit, stiskněte tlačítko **OK**.

A Pamatujte, že tento kód se může zavést pouze jednou.

8 Stiskněte tlačítko **(MENU)** a menu zmizí.

👍 Když vstoupíte do menu *Manuální nastavení*, ve volbě *Osobní ID číslo* se vždy objeví kód, který jste zavedli a nikdy už nebude možné znovu vstoupit do této volby.

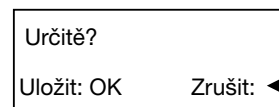
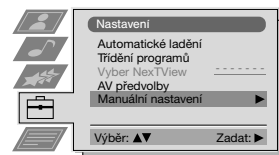
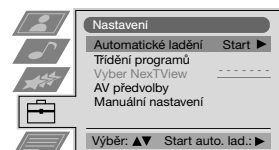

CZ

Ukázka různých funkcí

i Tato funkce nabízí celkový pohled na některé z funkcí, které má aparát.

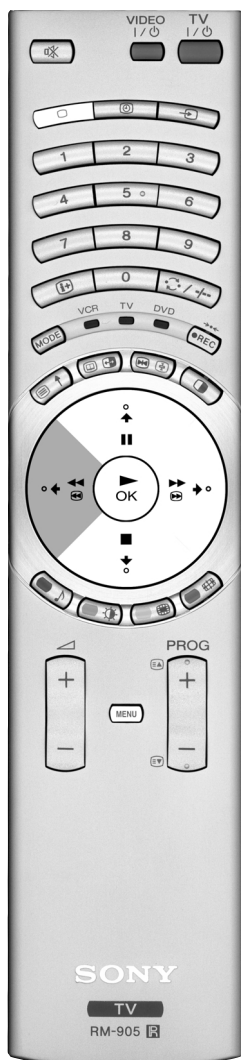

1 Stiskněte tlačítko **MENU** a menu se objeví na obrazovce.

2 Stlaďte páčku směrem **↓** a zvolte znaménko , poté ji stlaďte směrem **→** pro vstup do menu **Nastavení**.

3 Stlaďte páčku směrem **↓** nebo **↑** a zvolte **Manuální nastavení**, poté ji stlaďte směrem **→**.

4 Stlaďte páčku směrem **↓** nebo **↑** a zvolte **Ukázka** a poté ji stlaďte směrem **→**, aby ukázka začala.

 Na obrazovce se začíná ukazovat sekvence s většinou funkcí, které má aparát.

Poznámka:

Stiskněte tlačítko  na dálkovém ovládači, tím zastavíte ukázkou a vrátíte se na normální obrazovku.

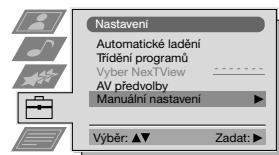
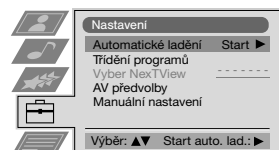
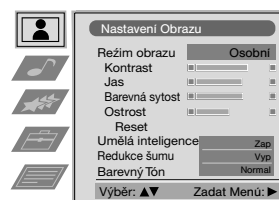

Seřízení vodorovného centrování obrazu pro videozdroj RGB

i Pro zapojení vstupních signálů RGB, stejně jako DVD, do konektoru typu EURO 1 nebo 2, je možné, že bude třeba seřídit vodorovné centrování obrazu.

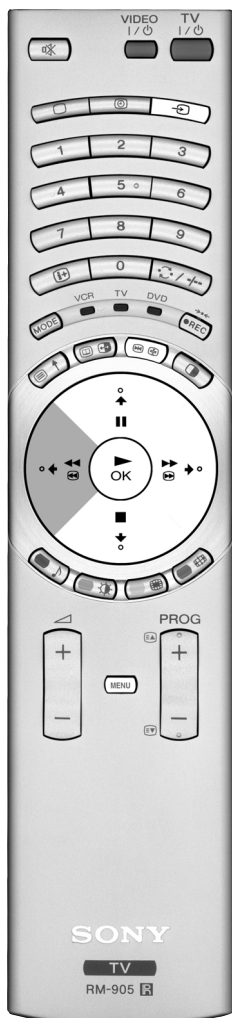

1 Opakovaně tiskněte tlačítko na dálkovém ovládači, až se na obrazovce objeví znaménko 1 nebo 2.

- i** • 1 Symbol 1 je pro přístroje napojené na Eurokonektor.
- 2 Symbol 2 je pro přístroje napojené na Eurokonektor.

2 Stiskněte tlačítko **(MENU)** na dálkovém ovládači a menu se objeví na televizní obrazovce.s

3 Stlačte páčku směrem a zvolte znaménko , poté ji stlačte směrem pro vstup do menu **Nastavení**.

4 Stlačte páčku směrem nebo a zvolte **Manuální nastavení**, poté ji stlačte směrem .

5 Stlačte páčku směrem nebo a zvolte **RGB Nastavení** a poté ji stlačte směrem .

6 Stlačte páčku směrem a zvolte **H centr** a poté ji stlačte směrem nebo a tak seříďte mezi -10 a +10 střed obrazu. Stisknout tlačítko a tím uložit.

7 Stiskněte tlačítko **(MENU)** a menu zmizí z obrazovky.

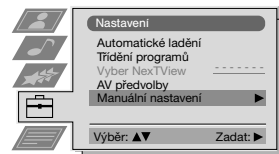
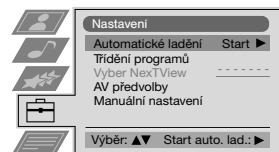

CZ

Identifikace a volba formátu zobrazení vstupních signálů

i Tato funkce Vám umožní jak zvolení formátu zobrazení přídavného zařízení připojeného k tomuto aparátu, tak stanovení názvu vstupního signálu složeného z maximálně pěti znaků (písmena a čísla).

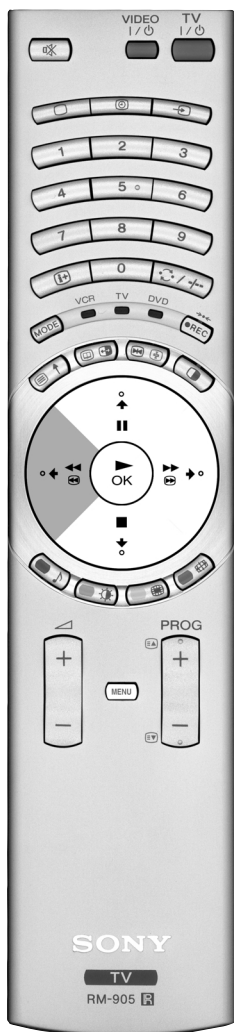

1 Stiskněte tlačítko **MENU** na dálkovém ovladači a menu se objeví na obrazovce.

2 Stlačte páčku směrem **↓** a zvolte znaménko , poté ji stlačte směrem **→** pro vstup do menu **Nastavení**.

3 Stlačte páčku směrem **↓** nebo **↑** a zvolte **AV předvolby** a poté ji stlačte směrem **→**.

4 Stlačte páčku směrem **↓** nebo **↑** pro volbu vstupního signálu. Poté ji stlačte směrem **→**.

5 Stlačte páčku směrem **↓** nebo **↑** pro volbu:

- ↓ Vyp** (Velikost obrazu se automaticky nenastavuje).
- Normal** (Velikost obrazu se automaticky nastavuje podle informací z vysílacího studia).
- ↑ Plný** (Televizor může automaticky nastavit velikost obrazu, aby tak eliminoval veškerá tmavá místa v televizním obrazu (jak je popsáno v kapitole "Změna formátu zobrazení").

Poté ji stlačte směrem **→**.

6 U první zvýrazněné složky ve sloupci **POPIS** stlačte páčku směrem **↓** nebo **↑** pro volbu písmena, čísla, "+" nebo prázdného místa, a poté ji stlačte směrem **→** pro potvrzení tohoto znaku. Zbývající 4 znaky zvolte stejným způsobem.

7 Po zvolení všech znaků, stiskněte tlačítko **OK**.

8 Zopakujte kroky 4 až 7, pokud chcete zvolit formát zobrazení nebo označit názvem další vstupní signály.

9 Stiskněte tlačítko **MENU** a menu zmizí z obrazovky.



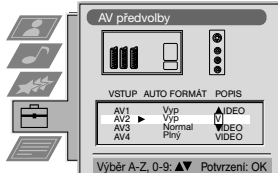
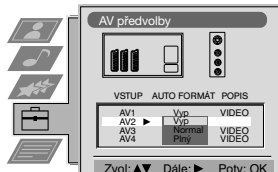
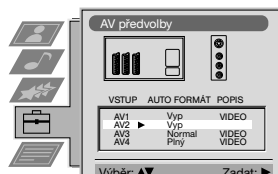
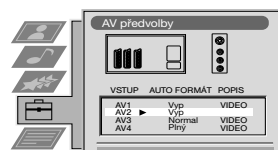

 *Vždy, když vyberete zařízení, jehož vstupnímu signálu jste udělili název, tento název se na obrazovce objeví na několik vteřin.*





Multi Obrazy (Multi PIP)

i Tato funkce (Multi PIP z angličtiny Multi picture in Picture) zobrazuje posloupnost 12 statických obrazů a jeden třináctý, který je v pohybu. Je možné zvolit kanál, který si přejete vidět, ať už na celé obrazovce nebo v multi obrazech.



- 1** Stiskněte tlačítko  na dálkovém ovládači pro volbu obrazů. Na obrazovce se objeví 13 čísel programů s tím, který jste sledovali uprostřed.
- 2** Stlačte páčku směrem  /  /  nebo , což Vám umožní pohyb v těchto 13 programech.

i Jestliže stisknete PROG +/- na obrazovce se objeví 13 předcházejících nebo následujících programů.
- 3** Stiskněte tlačítko  a zvolte kanál označený rámečkem. Tento kanál se přemístí do středu.
- 4** Stiskněte tlačítko  pro návrat obrazovky do normálního režimu.

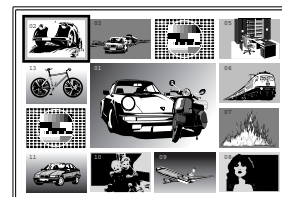

Dva obrazy na obrazovce (PAP)





i Tato funkce (PAP z angličtiny Picture and Picture) rozděljuje obrazovku na dvě části a tím umožňuje sledovat dva kanály najednou (chcete-li na jedné části se zároveň promítá video). Zvuk levé části obrazovky přichází z reproduktorů aparátu a zvuk pravé části obrazovky je slyšet prostřednictvím sluchátek.



Zapojení a vypojení funkce PAP

Stiskněte tlačítko  na dálkovém ovládači a objeví se Vám dvě obrazovky formátu 4:3, opětovným stisknutím vystoupíte z funkce PAP a vrátíte se na normální obrazovku.

Volba signálů PAP

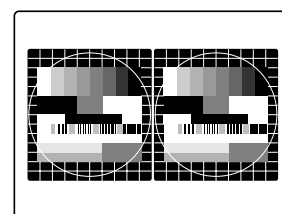

- 1** Pro změnu obrazu na levé části obrazovky:
Se zapnutou funkcí PAP, stiskněte číselná tlačítka na dálkovém ovládači (pro volbu televizního kanálu) nebo stiskněte tlačítko  (pro volbu vstupu do videa).
- 2** Pro změnu obrazu na pravé části obrazovky:
Se zapnutou funkcí PAP, stiskněte tlačítko  na dálkovém ovládači.
Až se objeví znaménko  na spodní části pravé obrazovky, stiskněte číselná tlačítka (pro volbu televizního kanálu) nebo stiskněte tlačítko  (pro volbu vstupu do videa).



Záměna obrazovek

Se zapnutou funkcí PAP, stiskněte tlačítko  na dálkovém ovládači pro záměnu obou obrazovek.

Rozšíření velikosti obrazovek

Se zapnutou funkcí PAP, opakovaně stlačte páčku směrem  nebo  a tím rozšíříte velikost obou obrazovek.

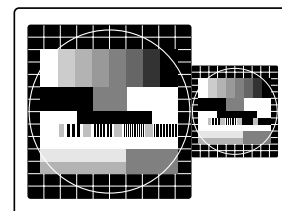

Volba zvuku pravé části obrazovky

Se zapnutou funkcí PAP, zkonzultujte kapitulu "Seřízení zvuku" tohoto návodu k obsluze a upravte "Ω Dvojitý zvuk" v "PAP".

Teletext

i Teletext je informační služba, kterou užívá většina televizních stanic. Na straně s obsahem služeb teletextu (všeobecně je to strana 100) je poskytnuta informace o tom, jak se užívá tato služba.

A Zvolte televizní stanici se silným signálem, jinak může dojít v teletextu k chybám.



Zapojení a vypojení teletextu

- 1 Zvolte televizní kanál, který vysílá teletext a který si přejete sledovat.
- 2 Stiskněte tlačítko jednou na dálkovém ovládači a na obrazovce se objeví obraz a teletext zároveň. Obrazovka se rozdělí na dvě části, televizní program napravo a stránka teletextu nalevo.
 - i** Se zapnutým teletextem a televizní obrazovkou zároveň, stiskněte tlačítko a poté stiskněte tlačítka PROG +/- a změňte kanál televizní obrazovky. Stlačením páčky směrem nebo změňte velikost televizní obrazovky. Opětovným stisknutím tlačítka obnovíte příjem normálního teletextu.
- 3 Stisknutím dvakrát získáte pouze teletext.
- 4 Stisknutím třikrát překryjete teletext televizním obrazem.
- 5 Stisknutím po čtvrté nebo stisknutím vystoupíte ze služeb teletextu.

Výběr teletextu

Pomocí číselných tlačítek dálkového ovládače zadejte tři čísla představující příslušné číslo stránky. V případě, že se zmýlíte, zadejte jakákoliv tři čísla a poté opět zadejte správná čísla stránky, kterou si přejete vidět.

Použití dalších funkcí teletextu

Zvolení následující nebo předchozí stránky

Stiskněte tlačítka (PROG +) nebo (PROG -) na dálkovém ovládači a zvolte následující nebo předchozí stránku.

Zvolení podstránky

Jedna stránka teletextu se může skládat z několika podstran. V takovém případě se během několika vteřin na spodní části obrazovky objeví informační linka s číslem, kolik podstran obsahuje jedna stránka teletextu. Stlačte páčku směrem nebo a zvolte podstranu.

Zablokování teletextové stránky

Stisknutím tlačítka zablokujete jednu stránku a zabráníte tak, aby se změnila. Opětovným stisknutím se toto zablokování zruší.

Aby se objevila stránka s obsahem

Stisknutím tlačítka se objeví stránka s obsahem (obvykle je to str. 100).

Fastext

(Je k dispozici pouze za předpokladu, že televizní stanice vysílá signály Fastext).

Po zobrazení nabídky barevných kódů v dolní části stránky teletextu, na dálkovém ovládači stiskněte to barevné tlačítko (červené, zelené, žluté nebo modré), které představuje příslušnou stránku.

Zachycení jedné strany

- 1 Stiskněte číselná tlačítka na dálkovém ovládači a zvolte tu stránku teletextu, která má několik čísel (např. stránka s obsahem).
- 2 Stiskněte tlačítko .
- 3 Stlačte páčku směrem nebo pro volbu stránky, kterou si přejete a poté stiskněte . Během několika vteřin se na obrazovce objeví žádaná stránka.

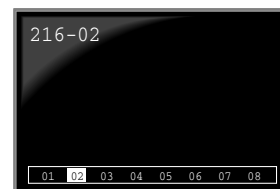
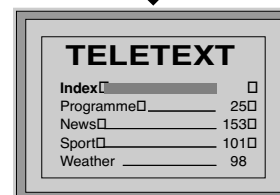
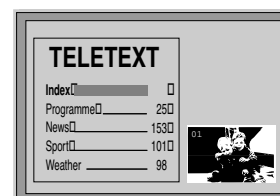

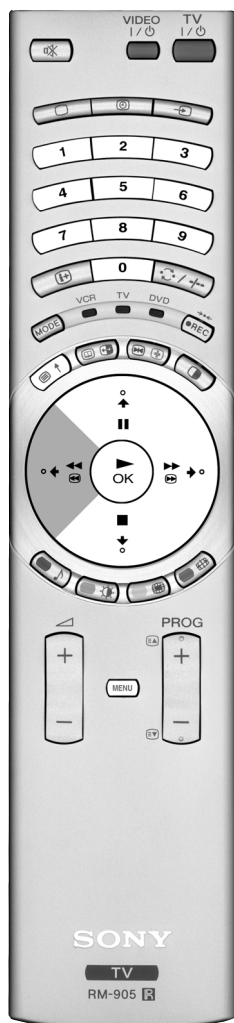

Použití Menu teletextu

- 1 Se zapnutým teletextem, stiskněte tlačítko **MENU** a menu se objeví na obrazovce.
- 2 Stlačte páčku směrem **▲** nebo **▼** a zvolte žádaný výběr, poté ji stlačte směrem **▶** pro vstup do tohoto výběru.
- 3 Stiskněte tlačítko **MENU** a menu teletextu zmizí z obrazovky.

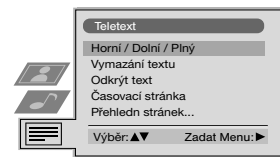

Horní / Dolní / Plný

Tento výběr Vám umožní zvětšit různé části stránky teletextu. Stlačte páčku směrem **▲** pro zvětšení horní poloviny obrazovky nebo ji stlačte směrem **▼** pro zvětšení její dolní poloviny. Stiskněte tlačítko **OK** pro znovuzískání běžné velikosti stránky teletextu.

Horní: **▲** Dolní: **▼** Plný: **OK**

Vymazání textu

Po zvolení této funkce, zatímco čekáte na žádanou stránku teletextu, můžete sledovat televizní kanál. Jakmile se tato stránka objeví, znaménko **☒** změní barvu. Stisknutím tlačítka **☒** se ukáže žádaná stránka.

Odkrýt text

Některé stránky teletextu obsahují skryté informace, které je možné odhalit, jako např. řešení hádanky. Po zvolení tohoto výběru, se skryté informace objeví na obrazovce.

Časovací stránka

(Záleží na tom, jaká služba teletextu je k dispozici).

Můžete konzultovat stránku časově kodifikovanou, jako např. časovací stránku stanovenou na určitou hodinu. Po zvolení tohoto výběru se na obrazovce objeví podmenu Časovací stránky:

- 1 Stiskněte číselná tlačítka na dálkovém ovládači a uveďte tři čísla žádané stránky.
- 2 Opětovným stisknutím číselných tlačítek uveďte čtyři čísla požadované hodiny.
- 3 Stiskněte tlačítko **OK** a tak uložíte stanovenou hodinu. Hodina se ukáže na levé horní části obrazovky. Stránka se na obrazovce objeví v tuto stanovenou hodinu.

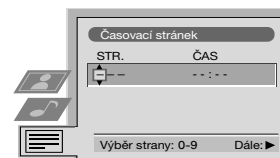

Přehled stránek

(Záleží na tom, jaká služba teletextu je k dispozici).

V tomto submenu, zablokované stránky a skupinové stránky TOP-Text jsou uspořádány ve dvou sloupcích, aby jejich uživatel mohl zvolit svou stránku snadněji. Pro každou zablokovanou stránku z prvního sloupce se ve druhém sloupci ukáží jí odpovídající skupinové stránky. Stlačte páčku směrem **▲** nebo **▼** a zvolte žádanou zablokovanou stránku a poté ji stlačte směrem **▶** pro vstup do sloupce skupinových stránek. Stlačte páčku směrem **▲** nebo **▼** a zvolte žádanou skupinovou stránku. Nakonec stiskněte tlačítko **OK** a tato stránka se objeví na obrazovce.

NexTVView *

* (Záleží na tom, jaká služba je k dispozici)

i NexTVView je elektronický průvodce programů (EPG), který zahrnuje informaci o programaci různých televizních stanic.

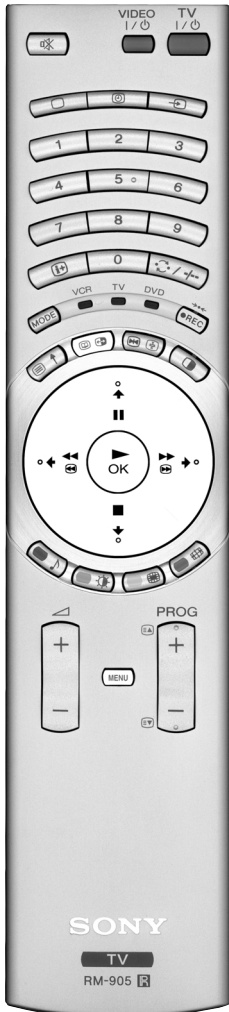

Výběr poskytovatele NexTVView

i Aparát automaticky zvolí nejlepšího poskytovatele NexTVView. Tento zásobovatel bude k dispozici po dobu 30 min po naladění kanálu. Jestli však chcete, můžete poskytovatele změnit.

- 1 Stiskněte tlačítko **MENU** na dálkovém ovládací a menu se objeví na obrazovce.
- 2 Stlaďte páčku směrem **↑** nebo **↓** a zvolte znaménko **☰**, poté ji stlaďte směrem **→** pro vstup do menu **Nastavení**.
- 3 Stlaďte páčku směrem **↑** nebo **↓** a zvolte **Výběr NexTVView**, posléze ji stlaďte směrem **→**. Na obrazovce se objeví seznam všech zásobovatelů, které má NexTVView k dispozici.
- 4 Stlaďte páčku směrem **↑** nebo **↓** a zvolte poskytovatele, kterého chcete a poté stiskněte tlačítko **OK**.
- 5 Stiskněte tlačítko **MENU** a menu z obrazovky zmizí.

Aktivace NexTVView

- 1 Opakovaným tisknutím tlačítka **☰** na dálkovém ovládací zapnete nebo vypnete NexTVView.
* V některých případech také bude nutné stlačit páčku směrem **↓**, aby se objevil Elektronický průvodce programů (EPG) Sony.
- 2 Stlaďte páčku směrem **↓** / **↑** / **←** nebo **→** pro pohyb kurzorem po obrazovce.
- 3 Stiskněte tlačítko **OK** a tím potvrdíte výběr.
 - a) Stisknete-li tlačítko **OK** ve sloupcích s datem, hodinou nebo obrazcem (motivem), seznam programů se změní v souladu s výběrem.
 - b) Stisknete-li tlačítko **OK** v seznamu programů, uvidíte přímo kanál, je-li to běžné vysílání, nebo se objeví menu "očekávaná vysílání", jestliže se vysílání bude konat později.

Osobní nastavení programů

i Můžete provést osobní seznam těch typů programů, které si přejete sledovat.

- 1 Stlaďte páčku směrem **↑** nebo **↓** a zvolte obrazec **☺**, poté ji stlaďte směrem **→** pro vstup do menu **Osobní nastavení**.
- 2 Stlaďte páčku směrem **↑** nebo **↓** a na obrazovce zvolte Váš výběr, poté stiskněte **OK** pro jeho potvrzení.
- 3 Opakujte bod 2 a tím zvolíte veškeré položky, které si přejete mít ve Vašem seznamu.
- 4 Po dokončení seznamu, stlaďte páčku směrem **→** pro volbu obrazce **↩**.
- 5 Stiskněte tlačítko **OK** pro návrat do předchozího menu.
- 6 Stlaďte páčku směrem **↑** nebo **↓** a zvolte obrazec **☺**, poté stiskněte tlačítko **OK** a tím zaktivujete Vaše osobní nastavení programů.

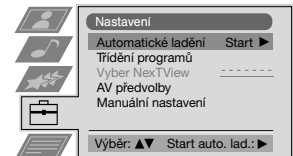
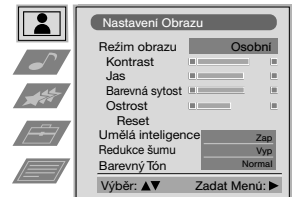

Rejstřík

- úplný seznam pro výběr
- osobní výběr
- vysílání zpráv
- filmy
- sport
- zábava
- děti
- návrat do poslední nabídky

pokračuje...

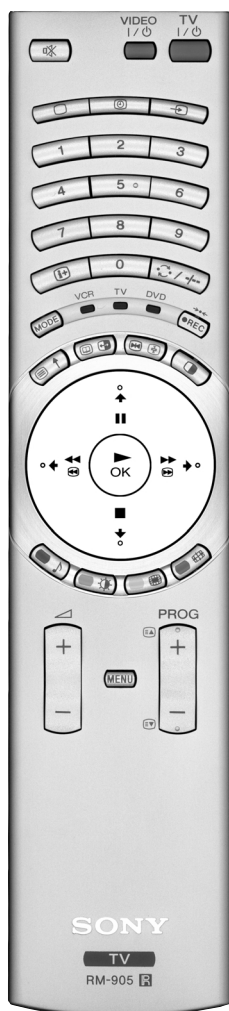

Menu “očekávaná vysílání”

i Toto menu Vám umožní nastavit časovač nebo nahrát vybrané programy.

- 1 Stlačte páčku směrem **▲** nebo **▼** a v jednom sloupci seznamu programů zvolte program, který se bude vysílat později.
- 2 Stiskněte tlačítko **OK** pro vstup do menu “očekávaná vysílání”.

Nastavení časovače

Stlačte páčku směrem **◀** nebo **▶** a zvolte obrazec **⌚**, poté opakovaně tiskněte tlačítko **OK** pro volbu **Nast. časovač** nebo **Zruš časovač**. Zvolíte-li **Nast. časovač**, program zůstane označen znaménkem hodin a před tím, než tento program začne, se na obrazovce objeví krátký vzkaz, který se táže, chcete-li tento program ještě sledovat.

Aby se ukázal naprogramovaný seznam

Stlačte páčku směrem **◀** nebo **▶** a zvolte obrazec **📺**, poté opakovaně tiskněte tlačítko **OK** pro zapnutí nebo vypnutí naprogramovaného seznamu. Tento seznam ukáže ty programy, pro které jste nastavili časovač. (Můžete nastavit časovač celkem pro pět programů).

Nahrávání programů *

* (Pouze, má-li Vaše video Smartlink).

- 1 Zapojte video.
- 2 Stlačte páčku směrem **◀** nebo **▶** a zvolte **📺**, poté stiskněte **OK**, aby se informace převedla do videa.
- 3 Pro nastavení videa:

VPS/PDC

Stlačte páčku směrem **◀** nebo **▶** a zvolte VPS/PDC, poté opakovaně tiskněte **OK** a zvolte **Zap** nebo **Vyp**.

S tímto nastavením máte zaručené nahrávání celého vysílání i přes jakékoliv změny v programaci (pouze funguje za předpokladu, že zvolený kanál vysílá signál VPS/PDC).

Rychlost

Stlačte páčku směrem **▼** a zvolte **Rychlost**, poté opakovaně tiskněte **OK** a zvolte “**SP**” (trvání standard) nebo “**LP**” (dlouhé trvání). Pomocí dlouhého trvání je možné na videokazetu nahrát dvojnásobek, i když kvalita obrazu se zhorší.

Nastavení aparátu videa

Stlačte páčku směrem **▼** a zvolte **Nastavení videa**, posléze opakovaně tiskněte tlačítko **OK** pro volbu videa, které chcete programovat, buď **VCR1** nebo **VCR2**.

- 4 Nakonec stlačte páčku směrem **▶** a zvolte obrazec **↩**, poté stiskněte tlačítko **OK** pro návrat na běžnou obrazovku.

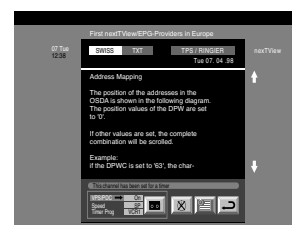

Připojení přídatných zařízení

i K aparátu je možné připojit různá další zařízení, jak je uvedeno níže.

A Aby se zabránilo zkreslení obrazu:

- Nepřipojujte zařízení ke konektorům **F** a **G** současně.

* "PlayStation" je výrobek Sony Computer Entertainment, Inc.
 * "PlayStation" je značka registrovaná jako Sony Computer Entertainment, Inc.

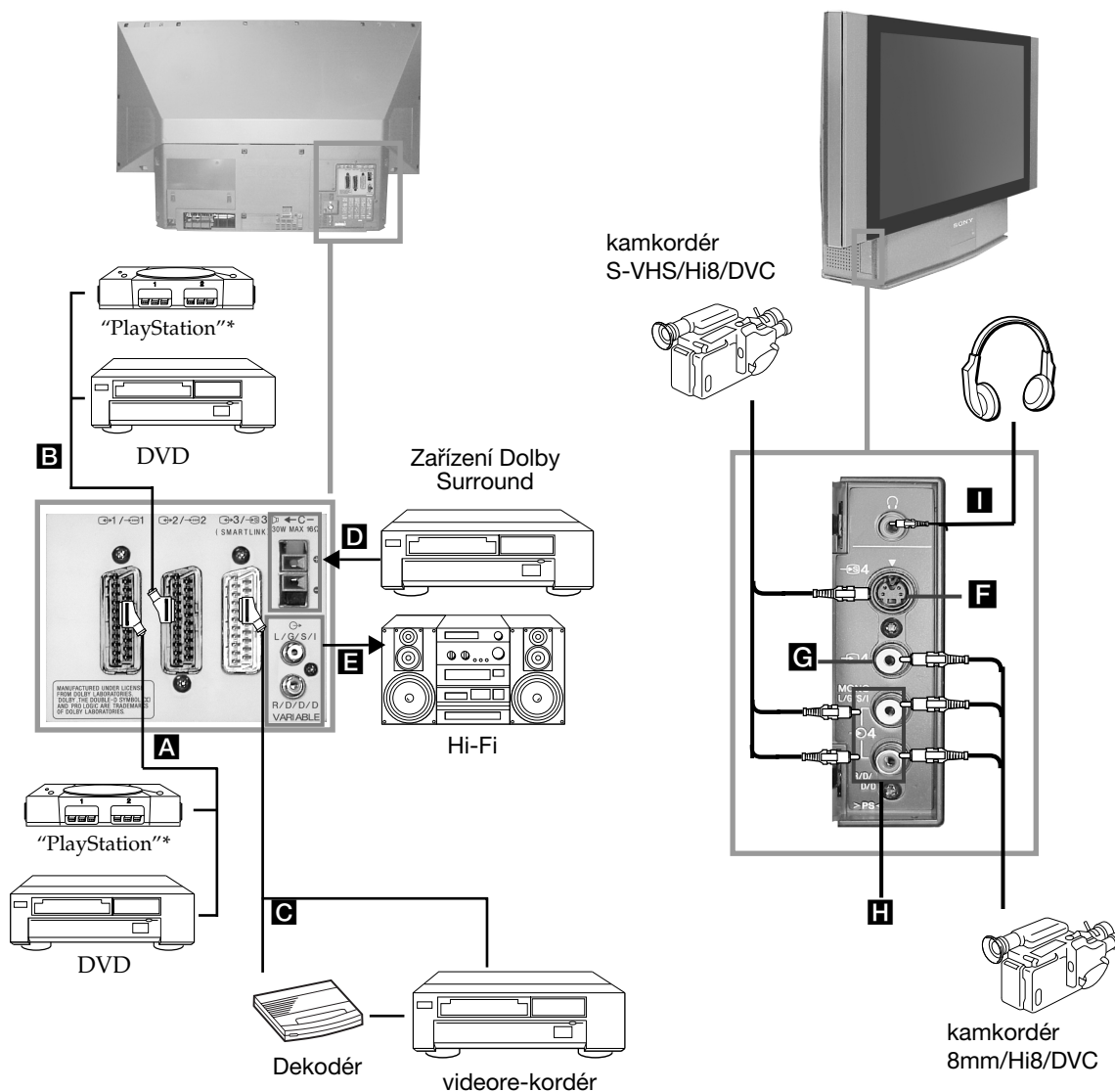

Přijaté vstupní signály

- A** Signály audio/video a RGB
- B** Signály audio/video a RGB signály
- C** Signály audio/video a S video signály
- D** Vstup středového zesilovače. V menu "Spec.funkce" nastavte volbu "Reproduktor" v "Středový".
- E** Bez vstupů
- F** S video signál
- G** Video signál
- H** Audio signál
- I** Bez vstupu

Disponibilní vstupní signály

- Video/audio televizního ladiče.
- Video/audio, které se zviditelní na obrazovce (výstup z monitoru).
- Video/audio zvoleného signálu.
- Bez výstupů.
- Audio signál.
- Bez výstupů.
- Bez výstupů.
- Bez výstupů.
- Audio signál pro sluchátka.

Použití přídavných zařízení

Doplňkové informace

Připojení videa

Připojte video do konektoru typu EURO **C** na zadní straně aparátu. Nemáte-li kabel konektoru typu EURO, doporučujeme Vám naladit signál videa na naprogramované číslo "0", viz kapitola "Ruční ladění televizoru" v tomto návodu k obsluze. Také zkontrolujte návod k obsluze Vašeho videa, abyste věděli jak získat kanál test signálu videa. Přijímá-li Vaše video Smartlink, nahlédněte do kapitoly "Smartlink" v tomto návodu k obsluze.

Připojení externího audio přístroje

1 Poslech zvuku aparátu přes Hi-Fi věž:

Chcete-li zesílit výstup z audia aparátu, připojte Hi-Fi věž do zdířek **E** na zadní straně aparátu. Hlasitost přístroje připojeného do zdířek **E** je možné regulovat střídáním seřazení hlasitosti zvuku ve sluchátkách. Viz kapitola "Seřazení zvuku" v tomto návodu k obsluze.

2 Poslech zvuku Hi-Fi věže přes aparát:





Chcete-li slyšet zvuk Hi-Fi věže v reproduktorech aparátu, připojte Hi-Fi věž do zdířek **D** na zadní straně aparátu. Máte-li zesilovač Dolby, připojte středový výstup zesilovače do těchto zdířek, aby zesilovač uvedl do chodu středový reproduktor. Viz kapitola "Použití menu "Spec. funkce" a zvolte Středový ve výběru Reproduktor.

 Pamatujte, že maximální vstupní výkon tohoto konektoru je 30 W. Zajistěte, aby jste nepřesáhli tento limit.

Připojení systémů Mono





Připojte kabel audia do konektoru L/G/S/I umístěném na přední části aparátu a zvolte vstupní signál  4, dále postupujte podle níže uvedených instrukcí.

Volba a sledování vstupního signálu

 Aby se na televizní obrazovce objevil vstupní signál zapojeného zařízení, zvolte znaménko toho konektoru, ke kterému jste zapojili zařízení. Např. pokud jste zapojili zařízení ke konektoru, jehož znaménko je  1/  1, stiskněte několikrát tlačítko  na dálkovém ovládači až se znaménko  1 objeví na obrazovce.

- 1 Připojte přídavné zařízení do příslušného konektoru v aparátu, jak je uvedeno na předchozí straně.
- 2 Opakovaně stiskněte tlačítko  na dálkovém ovládači, dokud se na obrazovce neobjeví správné vstupní znaménko.

Znaménko Vstupní signály

-  1 • Vstupní audio/video signál přes konektor typu EURO **A** nebo * RGB přes konektor typu EURO **A**.
-  2 • Vstupní audio/video signál přes konektor typu EURO **B** nebo vstupní RGB signál přes konektor typu EURO **B**.
-  3 • Vstupní signál přes konektor typu EURO **C** nebo * vstupní S video signál přes konektor typu EURO **C**.
-  4 • Vstupní S video signál přes 4-pinový konektor **F** nebo * vstup videa přes konektor RCA **G** a audio signál přes konektory RCA **H**.

* (automatický záznam podle připojeného zařízení)

- 3 Zapněte připojené zařízení.
- 4 Pokud se chcete vrátit do běžného režimu zobrazení, stiskněte tlačítko  dálkového ovládače.



Smartlink

i Smartlink je přímé propojení mezi videorekordérem a aparátem.

Smartlink pracuje, pokud:

- má Váš videorekordér k dispozici Smartlink, NexTView, Easy Link nebo Metalogic.
 - i** Metalogic je obchodní značka registrovaná jako Grundig Corporation.
EasyLink je obchodní značka registrovaná jako Philips Corporation.
- jste připojili videorekordér přes konektor typu EURO $\text{G} \rightarrow 3 / \text{S} \rightarrow 3$ (SMARTLINK) umístěný na zadní části aparátu pomocí kompletně propojeného 21-pinového kabelu Eurokonektor.

Smartlink nabízí:

- Informace o ladění, např. přehled kanálů, který je přenesen z televizoru do videorekordéru.
- Přímé nahrávání z TV: během sledování televizoru pouze potřebujete stisknout jedno tlačítko na videorekordéru pro záznam programu.
- Automatické zapnutí: aparát je v režimu časového spínače (standby), stiskněte tlačítko "Play ▶" videorekordéru a aparát se automaticky zapojí.

A Jestliže máte zapojený dekodifikátor na video, na které se může zapojit Smartlink, zvolte menu Rozšířené předvolby v ☰ Manuální nastavení a zvolte **DEKODÉR** na pozici **AV3** pro každý kodifikovaný kanál.
Pro další informace konzultujte kapitolu "Použití funkce "Rozšířené předvolby".

A Podrobnější informace o Smartlinku najdete v návodu k obsluze Vašeho videorekordéru.

Zadní část aparátu

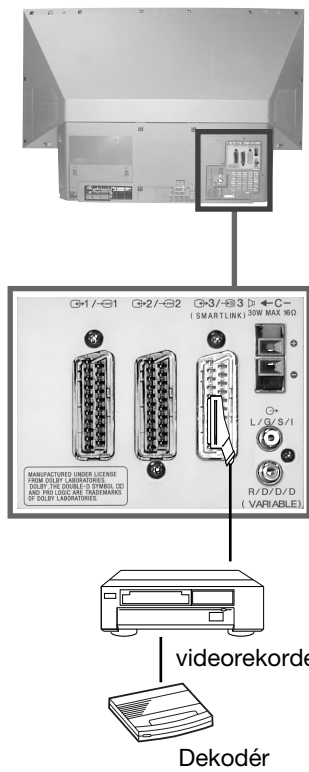

Instalace dálkového ovládání pro DVD nebo video

Tento dálkový ovladač je připraven nejen pro ovládání funkcí tohoto televizoru Sony, ale také pro ovládání základních funkcí Vašeho DVD Sony a většiny videí Sony, aniž by byla nutná instalace dálkového ovládání. Pro ovládání ostatních značek DVD a videí, stejně tak jako některých videí Sony, před jejich prvním použitím budete muset provést instalaci dálkového ovládání. K tomu je třeba splnit následující pokyny:

i Ze všeho nejdříve vyhledejte třímístný číselný kód podle značky Vašeho DVD nebo videa (viz spodní panel). U značek, které mají více než jeden kód, zaveďte první z nich.

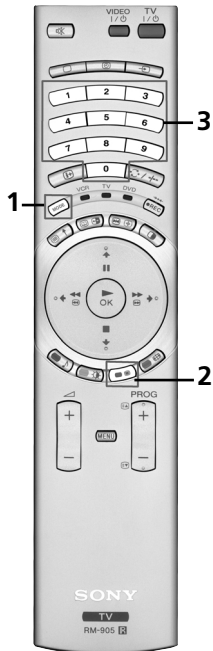

- 1 Opakovaně tiskněte tlačítko selektoru zařízení (MODE) na dálkovém ovladači dokud se v požadované pozici, DVD nebo VCR (pro video), neobjeví zelené světlo.
 - ⚠** Jestliže je selektor zařízení v pozici TV, není možné uložit do paměti žádný kód.
- 2 Zatímco je v požadované pozici rozsvícen indikátor zelené barvy (), stiskněte žluté tlačítko na dálkovém ovladači po dobu asi 6 vteřin, dokud indikátor zelené barvy nezačne blikat.
- 3 Zatímco bliká indikátor zelené barvy, zadejte pomocí číselných tlačítek na dálkovém ovladači třímístný číselný kód v souladu se zařízením, které budete používat.
 - i** Pokud kód, který jste uvedli, existuje, na chvíli se rozsvítí všechny tři indikátory zelené barvy. V opačném případě, předchozí pokyny znovu zopakujte.
- 4 Zapněte zařízení, které chcete používat a ověřte, zda dálkovým ovladačem můžete ovládat hlavní funkce televizoru.
 - ⚠** Pokud zařízení nefunguje nebo selže některá z funkcí, zopakujte předchozí pokyny a přesvědčte se, že kód, který zavádíte, je správný, nebo zkuste další kód a tak pokračujte, až najdete ten správný.
 - Uložené kódy se z paměti vymažou v případě, že vybité baterie nevyměníte za méně než jednu minutu. V tomto případě znovu zopakujte všechny předchozí pokyny. Na vnitřní části krytu baterií je nálepka, na kterou můžete napsat číselný kód.
 - Ne všechny značky, ani všechny modely jedné značky jsou brané v úvahu.

Přehled podle značek videa		Přehled podle značek DVD	
Značka	Kód	Značka	Kód
SONY (VHS)	301, 302, 303, 308, 309	SONY	001
SONY (BETA)	303, 307, 310	AIWA	021
SONY (DV)	304, 305, 306	DENON	018, 027, 020, 002
AIWA	325, 331, 351	GRUNDIG	009, 028, 023, 024, 016, 003
AKAI	326, 329, 330	HITACHI	025, 026, 015, 004
DAEWOO	342, 343	JVC	006, 017
GRUNDIG	358, 355, 360, 361, 320, 351	KENWOOD	008
HITACHI	327, 333, 334	LG	015, 014
JVC	314, 315, 322, 344, 352, 353, 354, 348, 349	LOEWE	009, 028, 023, 024, 016, 003
LG	332, 338	MATSUI	013, 016
LOEWE	358, 355, 360, 361, 320, 351	ONKYO	022
MATSUI	356, 357	PANASONIC	018, 027, 020, 002
ORION	328	PHILIPS	009, 028, 023, 024, 016, 003
PANASONIC	321, 323	PIONEER	004
PHILIPS	311, 312, 313, 316, 317, 318, 358, 359	SAMSUNG	011, 014
SAMSUNG	339, 340, 341, 345	SANYO	007
SANYO	335, 336	SHARP	019, 027
SHARP	324	THOMSON	012
THOMSON	319, 350	TOSHIBA	003
TOSHIBA	337	YAMAHA	018, 027, 020, 002

Výměna žárovky

i Pokud jsou barvy obrazu nepřirozené nebo žárovka je tmavá nebo indikátor žárovky  aparátu bliká, vyměňte žárovku za novou.

- ⚠**
 - Požvejte pouze originální blok výbojky XL-2000E. Při použití jiné žárovky může dojít k poškození aparátu.
 - Žárovku z přístroje nevyjímejte, není-li třeba ji vyměnit za novou.
 - Před výměnou žárovky vypněte televizor a vytáhněte přívodní kabel ze zásuvky.
 - Vyměňte žárovku, jakmile vychladne. Přední sklo žárovky je rozehřáté na 100°C (212°F), nebo více až do 30 minut po vypnutí televizoru.
 - Vyměněnou žárovku neodkládejte do dosahu dětí ani na hořlavé materiály.
 - Vyměněnou žárovku nevystavujte vlhkosti, ani do ní nevkładejte žádné předměty. Mohlo by to zapříčinit její explozi.
 - Do blízkosti otvoru po žárovce nevkładejte žádné kovové předměty ani hořlavé materiály, protože by to mohlo zapříčinit požár. Nesahejte rukou do otvoru pro žárovku, abyste se nepopálili.
 - Novou lampu pevně utáhněte. Není-li pevně utažena, může to zapříčinit ztmavnutí obrazu.

1 Vypněte televizor a vytáhněte přívodní kabel ze zásuvky.

- ⚠**
 - Pokud vyměňujete žárovku bez vytažení přívodního kabelu ze zásuvky, indikátor dočasného vypnutí (pohotovostního režimu) aparátu  začne blikat. Chcete-li pokračovat ve výměně žárovky, vytáhněte přívodní kabel ze zásuvky.
 - Žárovku vyměňte po uplynutí nejméně 30 minut po vypnutí televizoru.
 - Připravte si novou žárovku.

2 Odstraňte přední panel

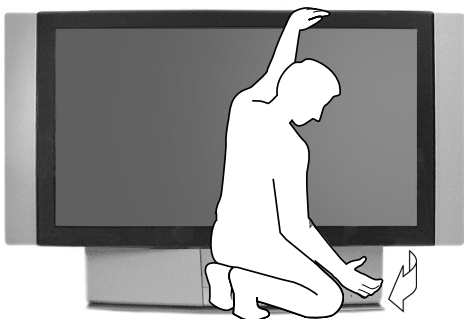

Odstraňte přední panel, aniž byste pohybovali aparátem.



Uchopte přední panel na straně a posuňte ho směrem dopředu. Dejte pozor, abyste si přitom nezlomili nehty.

3 Uvolněte šroub předmětem jako je např. mince a odstraňte kryt žárovky.

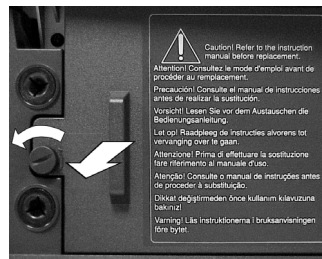

4 Vyšroubujte dva šrouby a vyjměte žárovku. Vyšroubujte dva šrouby klíčem z příslušenství.

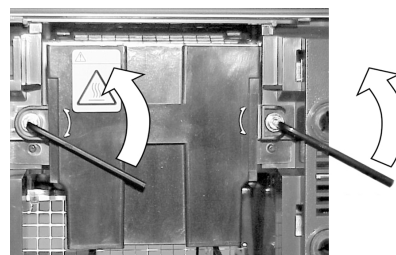

Vytáhněte žárovku za držák.

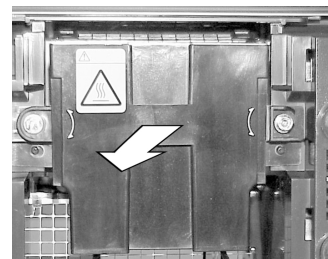

⚠ Bezprostředně po vypnutí televizoru je žárovka stále velmi horká. Dbejte na to, abyste se nedotýkali předního skla nebo okolí žárovky nebo skla v otvoru pro žárovku.

5 Nasad'te novou žárovku.

Novou žárovku pevně utáhněte oběma šrouby.

6 Nasad'te kryt žárovky.

Nasad'te kryt žárovky a šrouby pevně utáhněte předmětem jako je např. mince.

7 Nasad'te přední panel.

Panel opět umístěte do původní polohy.

Poznámky

- Dbejte na to, abyste se nedotýkali nebo abyste neposkvrnili přední sklo nové žárovky nebo sklo v otvoru pro žárovku. Je-li sklo zašpiněné, může se tím zhoršit kvalita obrazu nebo zkrátit životnost žárovky.
- Pevně utáhněte kryt žárovky. Není-li pevně dotažen, nelze spustit televizor.
- Při spálení žárovky jsou slyšet zvuky. To však není znakem poškození televizoru.
- Potřebujete-li novou žárovku, obraťte se na nejbližší servisní službu Sony.
- Berte ohledy na životní prostředí a použitou žárovku odhazujte do kontejnerů k tomu určených.

Optimální úhel vidění

i Aby kvalita obrazu byla optimální, snažte se umístit aparát tak, aby jste obrazovku sledovali z následovně uvedených úhlů.

Vodorovný úhel obrazu

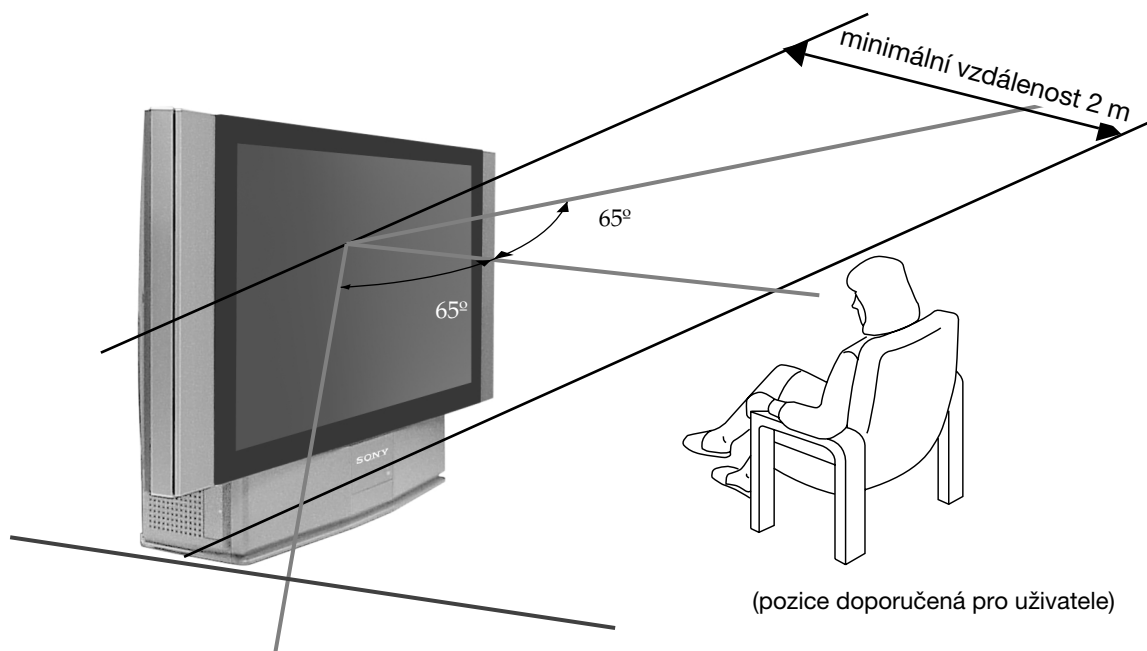

CZ

Svislý úhel obrazu

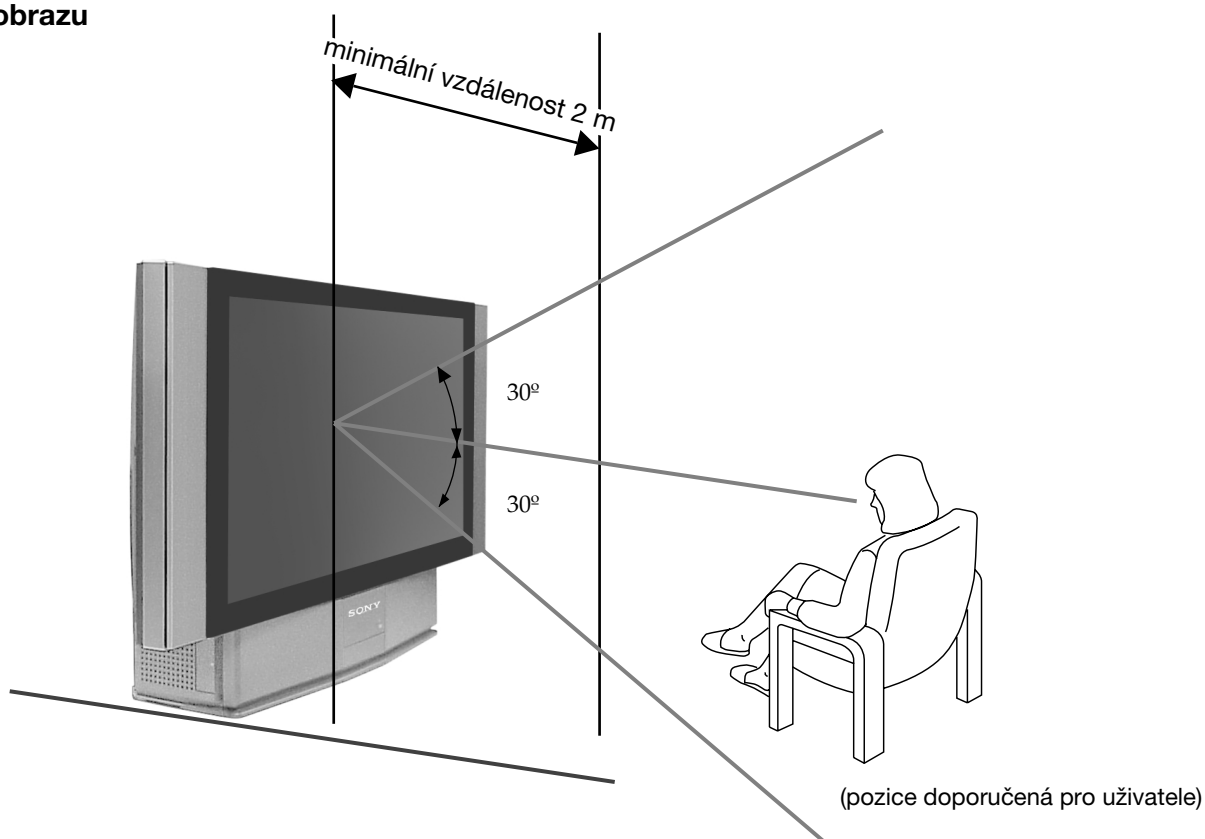

Specifikace

Systém TV

B/G/H, DK, I, L

Systém kódování barev

PAL, SECAM

NTSC 3.58, 4.43 (pouze pro video vstup)

Rozložení kanálů

VHF: E2-E12

UHF: E21-E69

CATV: S1-S20

HYPHER: S21-S41

D/K: R1-R12, R21-R69











I: UHF B21-B69

L: F2-F10, B-Q, F21-F69





Velikost obrazu

- KF-50SX200K: 50 palců (přibl. 127 cm obraz v úhlopříčce).
- KF-42SX200K: 42 palců (přibl. 107 cm obraz v úhlopříčce).

Vstupy na zadní straně

-    Koncové stanice vstupu středového reproduktoru (2 koncové stanice)
-  Výstupy audia (levý pravý) - konektory RCA.
-  1  1 21-pinový konektor typu EURO (norma CENELEC), včetně vstupu pro audio/video, vstup RGB a výstup audio/video, TV.
-  2  2 21-pinový konektor typu EURO (norma CENELEC), včetně vstupu z audio/video, vstup RGB a výstup audio/video (výstup monitoru).
-  3  3 21-pinový konektor typu EURO (norma SMARTLINK) CELENEC, včetně vstupu audio/video, vstup z S video volitelný výstup z audio/video a připojení Smartlink.

Přípojky na přední straně

-  4 S video vstup - 4-pinový DIN
-  4 video vstup - konektor RCA
-  4 audio vstupy - konektory RCA
-  zdířka sluchátek - minizdířka stereo

Výstupy zvuku

2 x 20 W (hudební kapacita)

2 x 15 W (RMS)

Vstupy středový reproduktor

30 W (RMS) (používá-li se jako středový reproduktor)

Příkon

210 W

Příkon v pohotovostním režimu (standby)

≤ 1 W

Rozměry (š x v x h)

- KF-50SX200K: přibliž. 1376 x 898 x 384 mm
- KF-42SX200K: přibliž. 1200 x 790 x 343 mm

Hmotnost

- KF-50SX200K: přibliž. 43 kg
- KF-42SX200K: přibliž. 37 kg

Dodané příslušenství

- 1 dálkový ovládač, typ RM-905
- 2 baterie typu IEC (velikost AAA).
- 1 Klič
- 2 Držáky
- 2 Dva šrouby
- 1 Jeden hadr na čištění

Další funkce

- Filtr digitálního hřebenu (vysoká rezoluce)
- TELETEXT, Fasttext, TOPtext (paměť teletextu 2000 stran)
- NexTVview
- NICAM
- Automatické vypojení
- Smartlink
- Redukce šumu
- Grafický ekvalizér
- Osobní ID číslo
- Dolby Virtual
- BBE













Společnost SONY si vyhrazuje právo na úpravy v designu a technických vlastnostech bez předchozího upozornění.

Ekologický papír - 100% bez chloru



Řešení problémů

 Zde jsou některá řešení problémů, která mohou ovlivnit obraz i zvuk.

Problém	Řešení
Není obraz (černá obrazovka) a není zvuk	<ul style="list-style-type: none"> • Zapojte aparát do zásuvky. • Stiskněte tlačítko  na čelní straně aparátu. • Pokud svítí indikátor červeně  stiskněte tlačítko TV I/ na dálkovém ovládači. • Zkontrolujte zapojení antény. • Vypněte aparát na 3-4 vteřiny a pak jej opět zapněte pomocí tlačítka  na jeho přední části.
Špatný nebo žádný obraz (tmavá obrazovka), ale zvuk je dobrý.	<ul style="list-style-type: none"> • Pomocí Režimu menu zvolte Nastavení obrazu a seřídte hladiny Kontrast, Barevná sytost a Jas.
Obraz má špatnou kvalitu při sledování video zdroje RGB	<ul style="list-style-type: none"> • Stiskněte několikrát tlačítko  na dálkovém ovládači, až se objeví znaménko  1 nebo  2 na obrazovce.
Dobrý obraz, ale bez zvuku.	<ul style="list-style-type: none"> • Stiskněte tlačítko  +/- na dálk. ovládači. • Pomocí Režimu menu zkontrolujte, zda v menu Spec. funkce je zvoleno Reproduktor v Hlavní.
Barevné pořady nejsou barevné.	<ul style="list-style-type: none"> • Pomocí Režimu menu zvolte Nastavení obrazu a seřídte stupeň barevné sytosti.
Obraz je zkreslený při změně programu či při zvolení teletextu	<ul style="list-style-type: none"> • Na zadní straně aparátu vypněte zařízení připojené přes 21-kolíkový Euro-konektor.
V obrazu se objeví čáry.	<ul style="list-style-type: none"> • Seřídte zeslabovač RF (ZESL). K tomu zkontrolujte kapitolu "Použití funkce "Rozšířené předvolby".
Šum v obrazu.	<ul style="list-style-type: none"> • Pomocí Režimu menu nastavte lepší příjem obrazu přes jemné doladění kanálů (AFT). Zkontrolujte kapitolu "Použití funkce "Rozšířené předvolby". • Pomocí systému menu, vstupte do režimu menu "Nastavení obrazu" a zvolte "Redukce šumu" v režimu "Auto".
Při sledování kanálu kodifikovaného pomocí dekodéru, který je připojený k Eurokonektoru  3 /  3 (SMARTLINK), obraz se správně nedekóduje nebo je nestálý.	<ul style="list-style-type: none"> • Pomocí systému menu, vstupte do režimu menu "Spec. funkce" a zvolte "Výstup AV3" v režimu "TV".
Dálkový ovládač nefunguje.	<ul style="list-style-type: none"> • Zkontrolujte, zda je tlačítko selektoru zařízení na dálkovém ovládači ve vhodné pozici v souladu se zařízením, které chcete ovládat (DVD, TV nebo VCR pro video). • Pokud DVD nebo video nelze ovládat dálkovým ovládačem, i když je tlačítko selektoru zařízení ve správné pozici, znovu zaveďte potřebný kód tak, jak je popsáno v kapitole "Instalace dálkového ovládání pro DVD nebo video" v tomto návodu k obsluze. • Vložte nové baterie.
Indikátor žárovky  aparátu bliká.	<ul style="list-style-type: none"> • Vyměňte žárovku za novou. Obsáhlejší informace naleznete v kapitole "Výměna žárovky".
Indikátor pohotovostního stavu (standby)  bliká.	<ul style="list-style-type: none"> • Vyměňujete-li žárovku bez vytažení přívodního kabelu, indikátor pohotovostního stavu začne blikat. Chcete-li dokončit výměnu žárovky, vytáhněte přívodní kabel ze zásuvky a počkejte nejméně 30 minut. • Přesvědčte se, že kryt žárovky je pevně utažen. • Pokud neměníte žárovku a přesto bliká indikátor dočasně vypnutí, obraťte se na nejbližší servisní středisko Sony.

CZ



• Pokud se závady nepodařilo odstranit, nechte televizor prověřit oprávněným odborníkem.



• Kryt NIKDY neodnímejte sami.

Bevezetés

Köszönjük, hogy ezt a Sony "Grand Wega" típust választotta.

A készülék használata előtt figyelmesen olvassa el ezt az útmutatót és őrizze meg jövőbeni referenciákhoz.

• Az útmutatóban használt jelképek:

-  Fontos információ
-  Információ a funkcióról
- 1,2.. Követendő utasítás sor

-  A távvezérlő fehéren kiemelt gombjai jelzik azon gombokat, melyeket a különböző utasítások végrehajtásához meg kell nyomnia.

-  Információ az utasítások eredményéről.

Tartalomjegyzék

Bevezetés	3
Biztonsági előírások	4

Általános leírás

A mellékelt tartozékok ellenőrzése	5
A készülék gombjainak általános leírása	5
A távvezérlő gombjainak általános leírása	6

Üzembehelyezés

Az elemek behelyezése a távvezérlőbe	7
Az antenna és a video csatlakoztatása	8
A készülék rögzítése	8

Első üzembehelyezés

A készülék bekapcsolása és automatikus hangolás	9
---	---

Menürendszerek

A képernyő formátumának változtatása	11
Bevezetés a képernyő menürendszerébe és azok használata	11
Gyors útmutató a menükben való mozgáshoz	12
A menürendszerek használata:	
A kép beállítása	13
A hang beállítása	14
A "Jellemzők" menü használata	16
A TV kézi hangolása	17
Az adók egyéni beazonosítása	18
Programhelyek figyelmen kívül hagyása	19
A "További programok tárolása" funkció használata	20
Személyazonosítójának bevitele	21
A különböző funkciók bemutatása	22
A kép vízszintes közepének beállítása RGB forráshoz	23
A bemenő források képfarmátumának beazonosítása és kiválasztása	24
Dinamikus csatornaindex	25
Dinamikus kép és kép	25

Teletext	26
----------------	----

NexTView	28
----------------	----









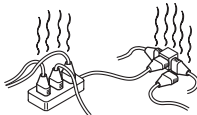

Választható csatlakozások

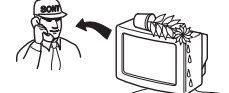
Választható készülékek csatlakoztatása	30
Választható készülékek használata	31
"Smartlink"	32
Egyéb Sony készülékek távvezérlői	32

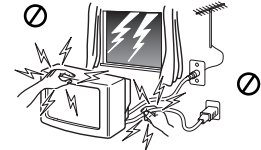
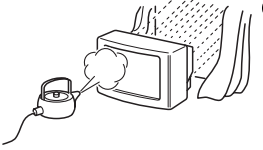
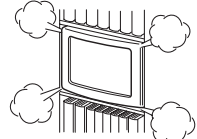
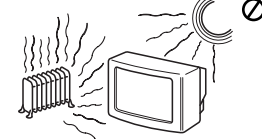
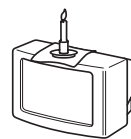
Kiegészítő információ

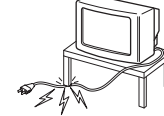
A távvezérlő beállítása DVD - hez vagy videomagnóhoz	33
Az izzó cseréje	34
Optimális látószög	35
Műszaki jellemzők	36
Problémamegoldás	37

Biztonsági előírások

 <p>Kizárólag 220 - 240 V -os hálózati váltakozó feszültséggel üzemeltesse a készüléket. Ne csatlakoztasson túl sok készüléket ugyanahhoz az aljzathoz, mert a túterhelés tüzet okozhat.</p>	 <p>Energiatakarékosági és biztonsági okok miatt ne hagyja a készüléket készenléti üzemmódban, amikor nem használja. Hosszabb távollét esetén húzza ki a hálózati csatlakozó vezetékét a fali konnektorból.</p>	 <p>Ne dugjon semmilyen tárgyat a készülékbe, mert ezzel tüzet és áramütést okozhat. Ha a szellőzőnyílásokon keresztül bármilyen szilárd test, vagy folyadék kerül a készülék belsejébe, húzza ki a hálózati csatlakozó vezetékét. Azonnal ellenőriztesse szakemberrel!</p>
 <p>Soha ne nyissa ki a készülék hátsó burkolatát. A javítást bizza szakemberre.</p>	 <p>Viharos időjárás, villámlás idején saját biztonsága érdekében ne érintse meg a készüléket, a hálózati csatlakozó vezetékét és az antennakábelt.</p>	 <p>Az áramütés és a tűz veszélyének elkerülése érdekében óvja a TV készüléket esőtől és nedvességtől.</p>
 <p>A készülék szellőzőnyílásait hagyja szabadon. A megfelelő szellőzés érdekében a készülék minden oldalánál hagyjon legalább 10 cm-es szabad területet.</p>	 <p>Ne állítsa a készüléket szélsőségesen meleg, páras vagy poros helyre, vagy olyan helyre, ahol mechanikai vibrációnak lehet kitéve.</p>	 <p>A tűz veszélyének elkerülése érdekében ne alkalmazzon a készülék közelében nyílt lángot (ne égessen pl. gyertyát).</p>
 <p>A tv készüléket puha, enyhén megnedvesített ruhával tisztítsa. Ne használjon karcoló eszközt, alkáli anyagot tartalmazó tisztítószer, súrolóport vagy oldószereket (hígítót vagy benzint). Óvja a képernyőt a karcolásoktól. Biztonsági okokból húzza ki a készülék hálózati vezetékét, mielőtt a tisztítást elkezdí.</p>	 <p>A hálózati csatlakozó kihúzásánál a csatlakozó dugót forgja meg, és ne a vezetékét.</p>	 <p>Ne tegyen nehéz tárgyat a hálózati vezetékére, mert megsérülhet. Javasoljuk, hogy a felesleges vezetékét csévélje fel a tv készülék hátulján lévő tartóra.</p>
 <p>A TV készüléket stabil állványra helyezze. Ne engedje, hogy a készülék az oldalára vagy képernyővel előre dőljön.</p>	 <p>Mozgatás előtt húzza ki a hálózati csatlakozót a konnektorból. A készüléket óvatosan szállítsa, kerülje a zötykölődős utcákat, óvja a készüléket ütéstől, rázkódástól.</p>	 <p>Ne takarja le a készülék szellőzőnyílásait pl. függönnyel, újsággal, stb.</p>

Kiegészítő biztonsági előírások



- A készülék szállításánál ajánljuk, hogy azt egy másik személy segítségével eszközölje; egyik kezével a képernyő alsó részénél, másik kezével a felső részénél tartva azt. SOHA ne tartsa a készüléket a képernyő szélein elhelyezkedő hangszóróknál, sem az előlapoknál, hogy elkerülje azok deformálódását vagy törését.
- Ne zárja el vagy fedje le a készülék hátsó baloldali részén lévő szellőzőnyílást. A megfelelő szellőzés biztosítása érdekében a készülék és a fal között hagyjon legalább 10 cm távolságot.
- Amennyiben a készüléket hideg helyről közvetlenül meleg helyre helyezi át vagy a helyiség hőmérsékletében hirtelen hőmérsékletváltozás áll be, a kép zavaros lehet illetve néhány helyen rossz színminőséget mutathat. Ez abból adódik, hogy a nedvesség lecsapódott a készülék belüli tükrökön vagy lencséken. A készülék használata előtt hagyja, hogy a nedvesség elpárologjon.
- Ne tegye ki a képernyőt közvetlen fénynek, hogy tiszta képet kapjon. Amikor lehetséges, használjon a mennyezetről jövő megvilágítási pontokat.
- A készülék nagy precizitási technológiával készült. Azonban a paneles szerkezet tulajdonságai miatt a képernyőn állandó fekete vagy színes (piros, kék vagy zöld) pontok jelenhetnek meg. Ez nem jelent működési hibát.
- Ezen készülék képernyője fényvisszaverő réteggel rendelkezik. A képernyő rongálódásának elkerülése végett kövesse a következő utasításokat:
 - A por eltávolításához a képernyőről használja a készülékhez mellékelt tisztítókendőt vagy egy puha rongyot.
 - A tv készüléket puha, enyhén megnedvesített ruhával tisztítsa. Ne használjon karcoló eszközt, alkáli anyagot tartalmazó tisztítószer, súrolóport vagy oldószereket (hígítót vagy benzint). Óvja a képernyőt a karcolásoktól. Biztonsági okokból húzza ki a készülék hálózati vezetékét, mielőtt a tisztítást elkezdí.
 - Kerülje a képernyő érintését, hogy a felületet ne karcolja meg.

A mellékelt tartozékok ellenőrzése



Egy távvezérlő
(RM-905)



Két darab elem
(AAA méret)



2 Rögzítőkar



1 Csavarhúzó



2 db csavar



1 db tisztítókendő

A készülék gombjainak általános leírása

HU



lámpakijelző
(lásd 34. oldal)



**Bekapcsolás
/Kikapcsolás
gomb**



Nyomja meg a készülék előlapján lévő  jelet, hogy az első bemenetek láthatóak legyenek.

Készenléti üzemmód (standby) jelző:

- Amennyiben a készüléket a távvezérlő készenléti üzemmód gombjának megnyomásával kapcsolja ki, a kijelző piros színűen világít.
- Amennyiben a készülék kikapcsolás gombjával kapcsolja azt ki, a kijelző sárga színűen világít.

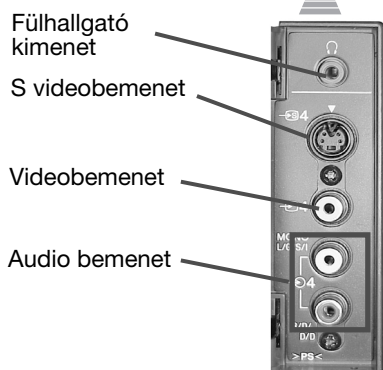

Fülhallgató kimenet
S videobemenet
Videobemenet
Audio bemenet

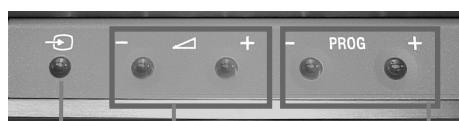

A bemenő forrást kiválasztó gomb

Hangerő szabályozó gombok

Programhely léptető gombok (a televízió csatornákat választja ki)

A távvezérlő gombjainak általános leírása

A hang elnémítás: Nyomja meg a hang elnémításához.
A hang visszakapcsolásához nyomja meg újra.

A TV üzemmód kiválasztása: Nyomja meg dinamikus kép és kép, dinamikus csatornaindex, a teletext vagy a videobemenet kikapcsolásához.

Az óra megjelenítése: Nyomja meg az óra megjelenítéséhez és eltüntetéséhez (csak teletext közvetítéskor működik).

Információ megjelenítése a képernyőn: Nyomja meg az összes utasítás képernyőn történő megjelenítéséhez. Nyomja meg újra annak törléséhez.

Készülékválasztó: Ezzel a távvezérlővel nemcsak a televíziót, hanem a DVD vagy a videomagnó fontosabb funkcióit is irányíthatja. Kapcsolja be az irányítani kívánt készüléket, majd ezt követően nyomja meg ezt a gombot többször egymás után a DVD, TV vagy VCR (videomagnóhoz) kiválasztásához. A kiválasztott pozícióban egy pillanatra felvillan majd egy zöld fény.

⚠ Mielőtt a távvezérlőt a DVD vagy a videomagnó irányításához először használná, készülékének márkájától függően be kell azt állítsa. Ehhez lásd "A távvezérlő beállítása DVD-hez vagy videomagnóhoz" c. fejezetet a 33. oldalon.

- a) **Dinamikus kép és kép:** További részletek a "Dinamikus kép és kép" fejezetben található.
- b) **Teletext:** A zöld színű jelképekkel bíró gombok a teletext műveleteihez is használandók. További információt a jelen használati utasítás "Teletext" c. fejezetében talál.

NexTVView: Lásd a "NexTVView" fejezetet.

Joystick:

a) Ha a Készülékválasztó a TV pozícióban van:

- Amikor a MENU aktivált, használja ezeket a gombokat a menürendszerben való mozgáshoz. További információt a 11. oldalon, a "Bevezetés a képernyő menürendszerébe és azok használata" c. fejezetben talál.
- Amikor a MENU nem aktivált, nyomja meg OK-t a behangolt csatornák listájának megjelenítéséhez. **↓** vagy **↑** megnyomásával válassza ki a csatornát (televízióadót), majd ezt követően nyomja meg **→**-t a kiválasztott csatorna nézéséhez.

b) Ha a Készülékválasztó a VCR (videomagnó) vagy DVD pozícióban van: Ezeket a gombokat használja a televízióhoz csatlakoztatott videomagnó vagy DVD vezérléséhez.

Gyorsteletext: Ezek a gombok a teletext műveleteihez is használandók. További információt a jelen használati utasítás "Teletext" c. fejezetében talál.

A hangeffektus kiválasztása: Nyomja meg többször egymás után ezt a gombot a hangeffektus változtatásához.

A televízió ideiglenes kikapcsolása: Nyomja meg a televízió ideiglenes kikapcsolásához (a készenléti üzemmód jelző **⏻** piros színűen világít). Nyomja meg újra a készenléti üzemmódból (standby) való bekapcsolásához.

⚠ Amennyiben 15-30 perc elteltével nincsen televíziójel és semmilyen gombot nem nyomtak le, a televízió automatikusan készenléti üzemmódba (standby) kapcsol.

A videomagnó vagy a DVD bekapcsolása/kikapcsolása: Nyomja meg a televízióhoz csatlakoztatott videomagnó vagy DVD be- illetve kikapcsolásához.

A bemenő forrás kiválasztása: Nyomja meg egymás után többször, amíg a kívánt bemenő forrás jelképe megjelenik a képernyőn.

Csatornaválasztás: Ha a Készülékválasztó a TV vagy VCR (videomagnó) pozícióban van, nyomja meg azokat a csatorna kiválasztásához. Kétjegyű programszámok esetén 2,5 másodpercen belül nyomja meg a második számjegyet.

a) Ha a Készülékválasztó a TV pozícióban van: Nyomja meg az utolsó választott csatornára való visszatéréshez (az előző csatorna legalább 5 másodpercig kell képernyőn maradjon előzőleg).

b) Ha a Készülékválasztó a VCR pozícióban van: Ha Sony videomagnót használ, a kétjegyű programszámokhoz, pl.: 23, nyomja meg először **-/-** majd ezt követően a 2 és 3 gombokat.

a) Rögzítőgomb: Ha a Készülékválasztó a VCR pozícióban van, ezt a gombot nyomja meg a programok rögzítéséhez.

b) A gyári értékek visszaállítása: Nyomja meg, legalább 3 másodpercig, használja a gyárban meghatározott kép és hangértékek visszaállításához illetve a készülék újbóli beüzemeléséhez, mint az első üzembehelyezéskor. Miután a automata hangolás menü megjelent a képernyőn, a használati utasítás "A készülék bekapcsolása és automatikus hangolás" (c. fejezet 4) fejezetében leírtak szerint járjon el.

Képkimerevítés: Nyomja meg a televízió képének kimerevítéséhez. Nyomja meg újra, hogy normális TV képet lásson.

A képernyő méret kiválasztása: Nyomja meg többször egymás után a képernyő méretének változtatásához. Lásd a "A képernyő formátumának változtatása" fejezetet.

Dinamikus csatornaindex: Nyomja meg a Multi PIP módozat kiválasztásához. Nyomja meg újra annak törléséhez. Lásd a "Dinamikus csatornaindex" fejezetet.

a) Csatornaválasztás: Nyomja meg az előző vagy a következő csatorna kiválasztásához.

b) Teletext: A zöld színű jelképekkel bíró gombok a teletext műveleteihez is használandók. További információt a jelen használati utasítás "Teletext" c. fejezetében talál.

A menürendszer bekapcsolása: Nyomja meg, hogy a menü megjelenjen a képernyőn. Nyomja meg újra a kikapcsoláshoz, hogy normális televízió képernyőt lásson.

A kép üzemmód kiválasztása: Nyomja meg egymás után többször a kép üzemmód kiválasztásához.

Hangerő szabályozás: Nyomja meg a televízió hangerejének szabályozásához.

Az elemek behelyezése a távvezérlőbe

 Óvja környezetünket! A használt elemeket az erre a célra kijelölt gyűjtőhelyen helyezze el.

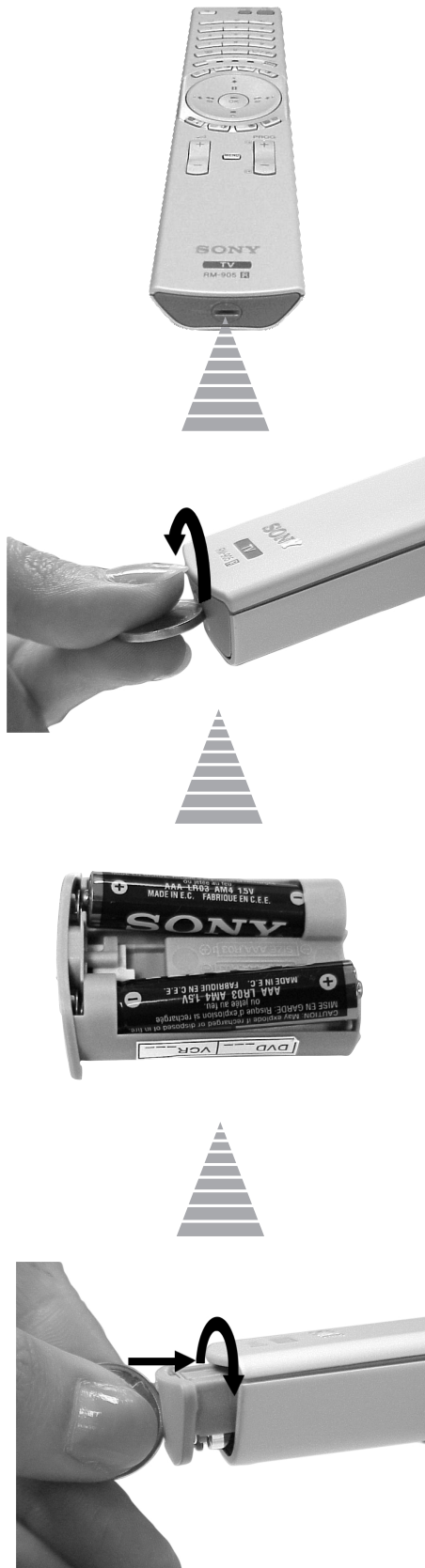

 Győződjön meg arról, hogy az elemeket a polaritásoknak megfelelő helyzetben helyezze be.

Az antenna és a video csatlakoztatása

i A csatlakozó vezetékek nincsenek mellékelve.

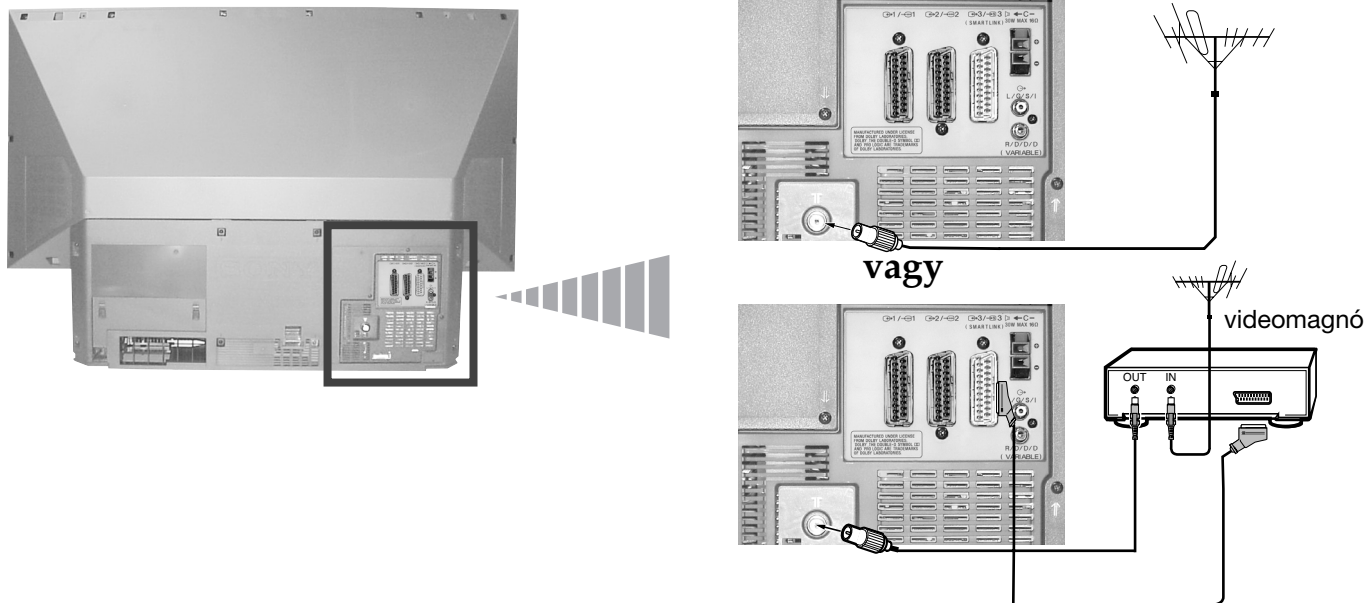

i Az eurocsatlakozó választható.
Ezen választható csatlakozó használatával javíthatja a kép- és hangminőséget a video használatakor.

⚠ Amennyiben nem használ eurocsatlakozót, a készülék automatikus hangolása után a videojel csatornát kézzel kell hangolnia. Lásd a "A TV kézi hangolása" fejezetet. Ezenkívül lásd a video használati utasítását a videojel csatorna megtalálásának módjához.

A készülék rögzítése

i A tökéletes biztonság garantálására rögzítse a készüléket a falhoz, stb. a mellékelt rögzítőkarok segítségével.

1 Csavarozza fel a mellékelt rögzítőkarokat a készülék hátlapjának felső részére.

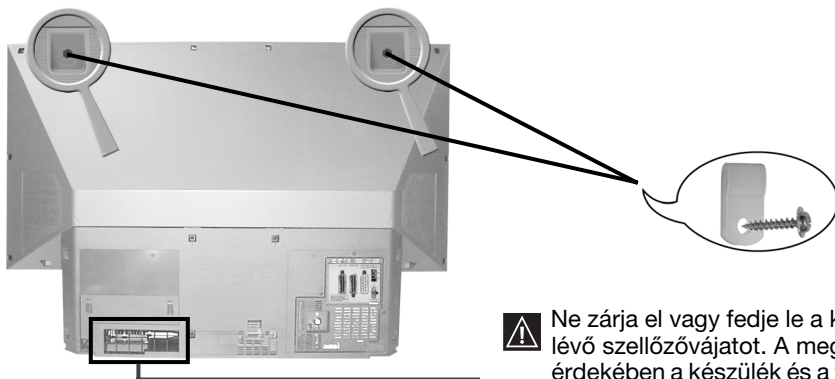



⚠ Ne zárja el vagy fedje le a készülék hátsó balalsó részén lévő szellőzőnyílást. A megfelelő szellőzés biztosítása érdekében a készülék és a fal között hagyjon legalább 10 cm távolságot.

2 Vezessen át egy erős madzagot vagy láncot az 1. lépésben felcsavarozott karokon keresztül, majd rögzítse az egészet egy falhoz, oszlophoz, stb.

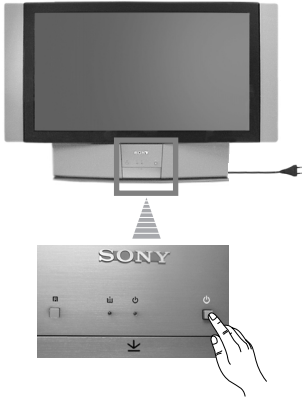

A készülék bekapcsolása és automatikus hangolás

i A készülék első bekapcsolásakor menüsorok jelennek meg a képernyőn, melyekkel 1) kiválaszthatja a menük nyelvét, 2) kiválaszthatja az országot, ahol a készüléket használni kívánja, 3) automatikusan megkeresheti és tárolhatja az összes rendelkezésre álló csatornát (televízióadó) és 4) megváltoztathatja a csatornák (televízióadók) képernyőn való megjelenésének sorrendjét. Mindazonáltal, ha a jövőben ezen beállítások bármelyikét módosítani kívánja, azt a  (Beállítás) megfelelő menüjének kiválasztásával teheti meg.

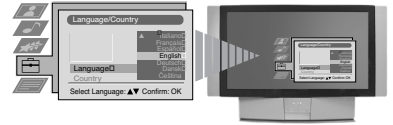

1 Csatlakoztassa a készülék csatlakozóját a hálózati aljzatba (220-240 V váltakozó feszültség, 50Hz). Amennyiben ez nem így van, nyomja meg az előlap készülék előlapjának bekapcsolás/kikapcsolás  gombját. A televízió első bekapcsolásakor a **Language/Country** (Nyelv/Ország) menü automatikusan megjelenik a képernyőn.



2 Nyomja a távvezérlő joystickjét  vagy  felé a nyelv kiválasztásához, majd ezt követően nyomja meg az  gombot a választás megerősítésére. Ettől kezdve minden menü a választott nyelven jelenik meg.

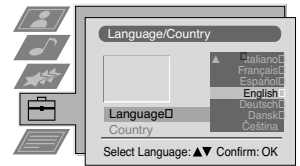

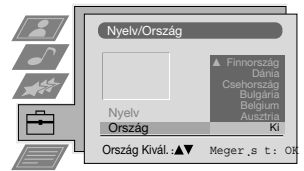

3 Nyomja a távvezérlő joystickjét  vagy  felé az ország kiválasztásához, ahol a készüléket használni kívánja, majd ezt követően nyomja meg az  gombot a választás megerősítésére.

i Az ország helyett válassza a "Ki"-t, amennyiben nem kívánja, hogy a csatornák (televízióadók) meghatározott sorrendben kerüljenek tárolásra az 1. számú programhellyel kezdve.



4 Az automata hangolás menü a választott nyelven jelenik meg a képernyőn. Nyomja meg az  gombot az **Igen** kiválasztásához.

Szeretné elindítani az automatikus hangolást?
Igen: OK Nem: 

5 A képernyőn megjelenik egy új menü, mely kéri Öntől, hogy ellenőrizze az antenna csatlakoztatását. Ellenőrizze az antenna csatlakoztatását, majd nyomja meg az  gombot az automatikus hangolás megkezdéséhez.

Kérem igazolja, hogy az antenna csatlakoztatva van
Igen: OK Nem: 

- i** A készülék elkezd automatikusan hangolni és rögzíteni az összes rendelkezésre álló csatornát (televízióadót).
- Ha a "Ország" menüben "Ki"-t választott, valamint az első bekapcsolás után újra automata hangolást eszközöl, a televízióadók attól a programszámtól kezdve kerülnek rögzítésre, ahol abban a pillanatban található.

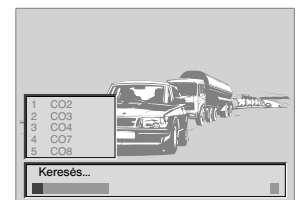

A Ez a művelet eltarthat néhány percig. Legyen türelemmel és ne nyomjon meg egyetlen gombot sem a hangolás folyamata alatt, mivel ellenkező esetben a folyamat nem fejeződik be.

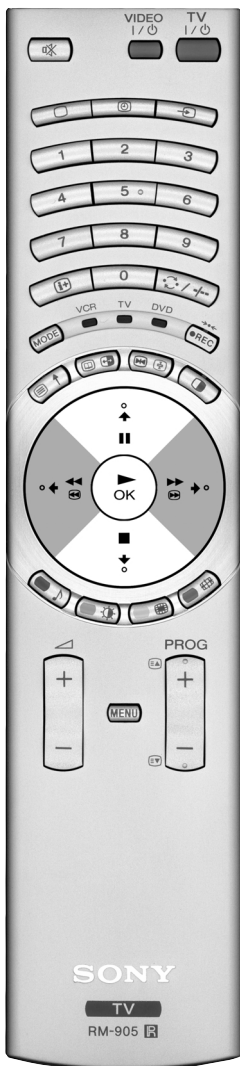

folytatódik...

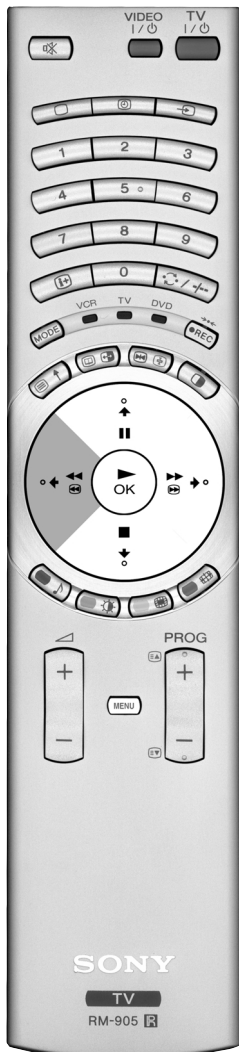

6 Miután a készülék hangolta és rögzítette az összes csatornát (televízióadó), a képernyőn automatikusan megjelenik a Programhelyek menü, hogy megváltoztathassa a csatornák képernyőn történő megjelenésének sorrendjét.

a) Ha nem kívánja a csatornák sorrendjét megváltoztatni, menjen a 7. lépéshez.

b) Ha meg kívánja változtatni a csatornák sorrendjét:

1 Nyomja a távvezérlő joystickjét vagy felé a programszám kiválasztásához a csatornával (televízióadó), melynek helyét meg kívánja változtatni, majd ezt követően nyomja a felé.

2 Nyomja a távvezérlő joystickjét vagy felé az új programszám kiválasztásához, melyen a kiválasztott csatornát (televízióadót) rögzíteni kívánja, majd nyomja meg az -t.

A választott csatorna új programhelyre kerül és a többi csatornák is ennek megfelelően változnak.

3 Ismétlje meg a b1) és b2) lépést a televíziócsatornák újbóli átrendezéséhez.

7 Nyomja meg a gombot a normális televízióképhez való visszatéréshez.

Készülék működésre kész.

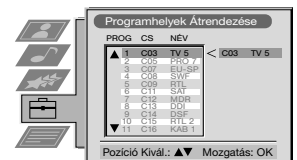
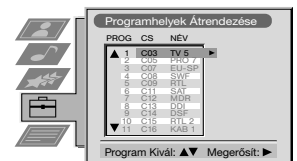

A képernyő formátumának változtatása

i Ez a funkció lehetővé teszi a televíziókép formátuma típusának változtatását.

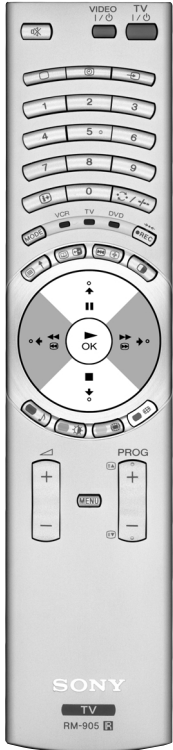

- 1 Nyomja meg többször egymás után a távvezérlő gombját a következő formátumok egyikének kiválasztásához:
 - Smart:** a 4:3 kép közepe arányos alsó és felső része össze van nyomva.
 - 4:3:** hagyományos 4:3 képméret, teljes képmegjelenítés.
 - 14:9:** köztes megoldás a 4:3 és 16:9 képméret között.
 - Zoom:** szélesvásznú formátum letterbox filmeknél.
 - Wide:** 16:9 képarányú műsorokhoz.

Smart, Zoom és 14:9 üzemmódban a képernyő tetejének és aljának egy része levágásra kerül. A vagy gombbal állítsa be a kép elhelyezkedését a képen (pl. a feliratok olvasásához).

- 2 Nyomja meg az gombot választásának megerősítéséhez.

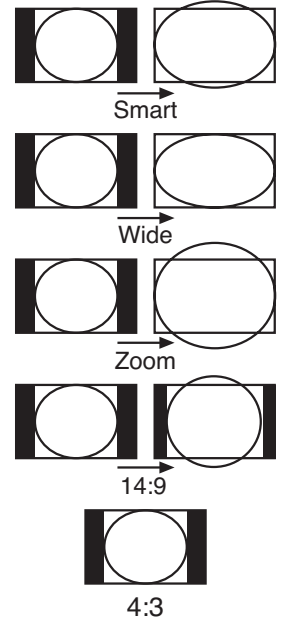

Bevezetés a képernyő menürendszerébe és azok használata

i Ez a készülék egy a képernyőn megjelenő menürendszert alkalmaz a különböző műveletekben való eligazodáshoz. Használja a távvezérlő következő gombjait a menükben történő mozgáshoz:



- 1 Nyomja meg a **MENU** gombot, hogy a menü első szintje megjelenjen a képernyőn.

- 2
 - A kívánt menü vagy opció kiemeléséhez nyomja a joysticket vagy felé.
 - A választott menübe vagy opcióba történő belépéshez nyomja felé.
 - A menübe vagy az előző opcióhoz való visszatéréshez nyomja felé.
 - A választott opció beállításainak módosításához nyomja / / vagy felé.
 - Választásának megerősítésére és rögzítésére nyomja meg az gombot.

- 3 Nyomja meg a **MENU** gombot a normális televízióképhez való visszatéréshez.

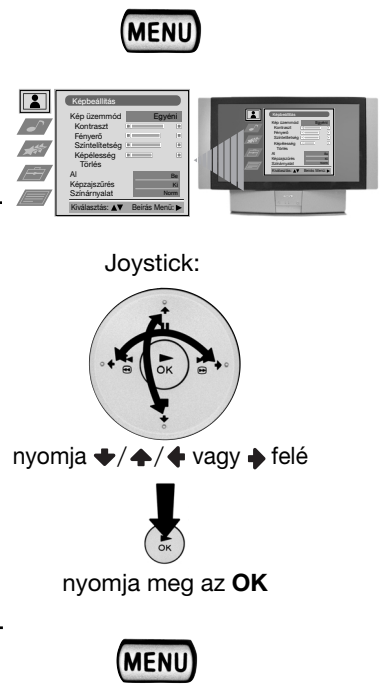

Gyors útmutató a menükben való mozgáshoz

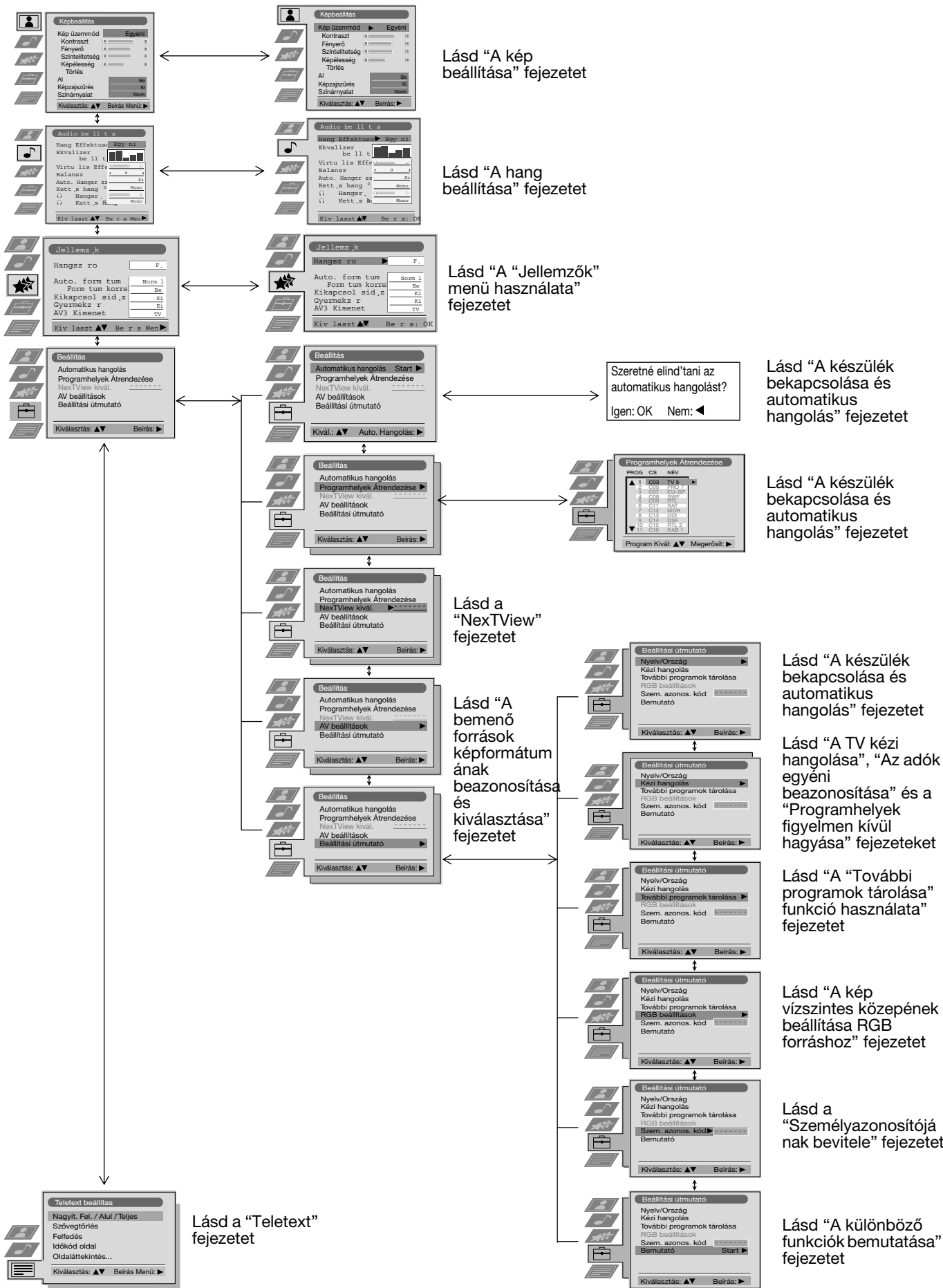

A kép beállítása

i Bár a kép gyárilag be van állítva, azt ízlése szerint módosíthatja.

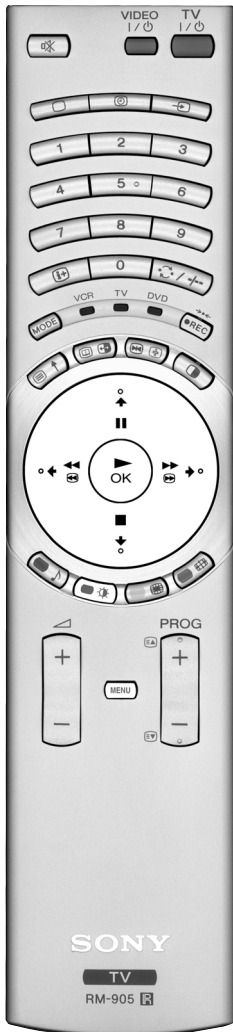

1 Nyomja meg a távvezérlő **(MENU)** gombját, hogy a menü megjelenjen a képernyőn.

2 Nyomja a joysticket **→** felé a **Képbeállítás** menübe való belépéshez.

3 Nyomja a joysticket **↓** vagy **↑** felé a módosítani kívánt jellemző kiválasztásához, majd ezt követően nyomja azt **→** felé. Nézze meg a következő táblázatot a választáshoz és minden egyes jellemzőre vonatkozó eredmény megtekintéséhez.

- Kép üzemmód**
- ↓ **Élő** (élő programokhoz)
 - Egyéni** (egyéni ízléshez)
 - Mozi** (filmekhez)
 - ↑ **Játék** (elektronikus játékokhoz)
- Kontraszt**
- ← Több → Kevesebb
- Fényerő***
- ← Sötétebb → Világosabb
- Szintelitetség***
- ← Több → Kevesebb
- Képélesség***
- ← Finomabb → Élesebb
- Színárnyalat****
- ← Pirosas → Zöldes
- Törlés**
- OK Visszaállítja a gyári képbeállítást.
- AI (mesterséges intelligencia)**
- ↑ **Ki:** normális
 - ↓ **Be:** A kontrasztszint automatikus optimalizálása a TV jel függvényében.
- Képzajszűrés**
- ↓ **Magas:** Erős zajcsökkentés
 - Közepes:** Közepes zajcsökkentés
 - Alacsony:** Enyhe zajcsökkentés
 - Automata:** Az optimális zajcsökkentés automatikus kiválasztása. (Ez az opció nem áll rendelkezésre ha RGB forrásjelet néz).
 - ↑ **Ki:** Zajcsökkentés kikapcsolva.
 - ↓ **Meleg:** Meleg tónus előllítása.
 - Norm:** Normál tónus.
 - ↑ **Hideg:** Hűvös tónus előllítása.
- Színárnyalat**
- ↑ **Ki:** Zajcsökkentés kikapcsolva.
 - ↓ **Meleg:** Meleg tónus előllítása.
 - Norm:** Normál tónus.
 - ↑ **Hideg:** Hűvös tónus előllítása.

* Csak a Kép üzemmód Egyéni kiválasztásával módosítható.

** Csak NTSC színrendszerekhez áll rendelkezésre (pl. USA videokazetták)

4 Nyomja a joysticket **↑**, **↓**, **←**/**→** felé a kiválasztott jellemző beállításának módosításához, majd ezt követően nyomja meg az **OK** gombot az új beállítás rögzítéséhez.

5 Ismételje meg a 3. és 4. lépéseket egyéb beállítások módosításához.

6 Nyomja meg a **(MENU)** gombot a normális televízióképhez való visszatéréshez.

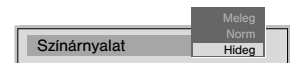
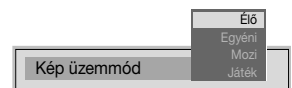

HU

A kép üzemmód gyors változtatása

i A kép üzemmód gyorsan változtatható a Képbeállítás menübe történő bemenetel nélkül.

1 Nyomja meg többször egymást követően a távvezérlő **(KÉP)** gombját a közvetlen hozzáféréshez és válassza a kívánt kép üzemmódot **Élő**, **Egyéni**, **Mozi** vagy **Játék**.

2 Nyomja meg az **OK** gombot a normális televízióképhez való visszatéréshez.

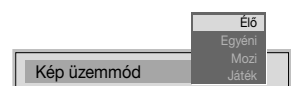

A hang beállítása

i Bár a hang gyárilag be van állítva, azt ízlése szerint módosíthatja.

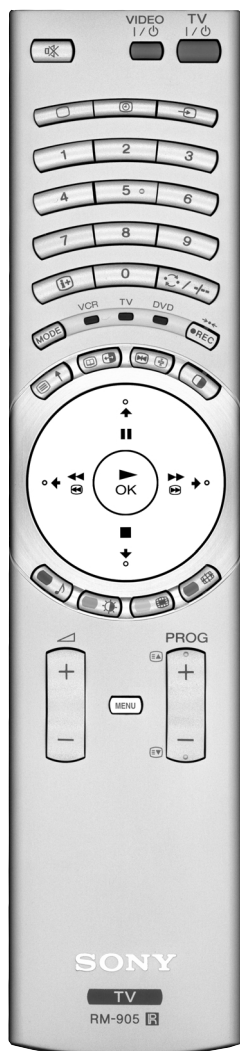

1 Nyomja meg a távvezérlő (MENU) gombját, hogy a menü megjelenjen a képernyőn.

2 Nyomja a joysticket a ↓ felé a jelkép kiválasztásához, majd ezt követően nyomja a → felé a **Audio beállítás** menübe való belépéshez.

3 Nyomja a joysticket ↓ vagy ↑ felé a módosítani kívánt jellemző kiválasztásához, majd ezt követően nyomja azt → felé. Nézze meg a következő táblázatot a választáshoz és minden egyes jellemzőre vonatkozó eredmény megtekintéséhez.

- Hang Effektusok**
- ↓ **Egyéni:** Különleges hanghatások nélkül.
 - ↓ **Dolby* V:** Dolby Virtual, a "Dolby Pro Logic Surround" hangját utánozza. Speciális hangeffektusok nélkül.
 - ↓ **Dinamikus:** A "BBE High Definition Sound System"**-** felerősíti a hang élességét és jelenlétét, jobban kivehető hangot és valósabb zenét adva.
 - ↑ **Normál:** A "BBE High Definition Sound System"**-** -en keresztül kiemeli a hang élességét, részleteit és jelenlétét.

Ekvalizer beállítás Nyomja a joysticket → vagy ← felé a módosítani kívánt frekvenciasáv kiválasztásához, majd ezt követően nyomja ↓ vagy ↑ felé annak beállításához. Végül nyomja meg az gombot az új beállítás rögzítésére (ez az opció akkor áll rendelkezésre, ha a "Hang Effektusok" opcióban belül "Egyéni"-t választ).

Virtuális Effekt Nyomja meg a joysticket → vagy ← felé a surround hatás hangszintjének változtatásához, amennyiben a "Hang Effektusok" opcióban "Dolby V"-t választott és az adó hangjele "Dolby Surround".

Balansz ← Bal → Jobb

Auto.Hangerőszab. ↓ **Ki:** a hangerő az adójeltől függően változik
 ↑ **Be:** a csatornák hangereje megmarad az adójeltől függetlenül (pl. hirdetéseknel)

Kettős hang

- Sztereo adásokhoz:
 - ↓ **Mono**
 - ↑ **Sztereo**
- Kétnyelvű adásokhoz:
 - ↓ **Mono** (mono csatornához, ha rendelkezésre áll)
 - A (az 1. csatornához)
 - B (az 2. csatornához)
 - ↑ **B** (az 2. csatornához)

Fülhallgató: **i** Ha a televíziót fülhallgatón keresztül hallgatja, a különleges hanghatások nem érzékelhetők.

Hangerő ← Kevesebb → Több

Kettős hang

- Sztereo adásokhoz:
 - ↓ **Mono**
 - ↑ **Sztereo**
- Kétnyelvű adásokhoz:
 - ↓ **Mono** (mono csatornához, ha rendelkezésre áll)
 - A (az 1. csatornához)
 - B (az 2. csatornához)
 - ↑ **PAP** (csak ha PAP be van kapcsolva)

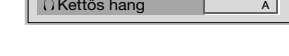
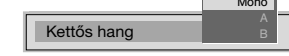
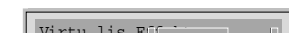
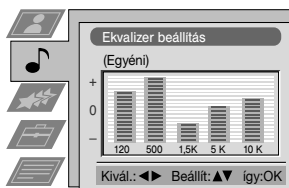

...folytatódik...

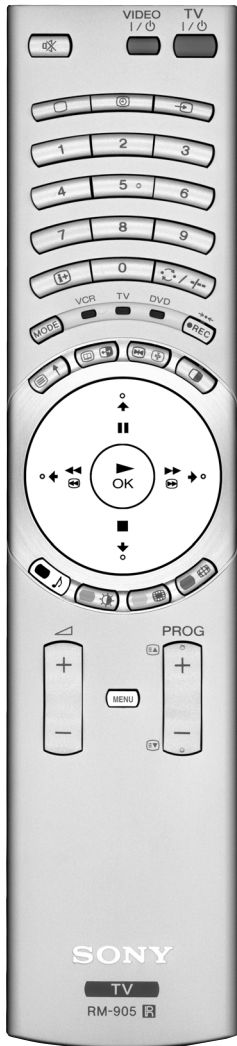

4 Nyomja a joysticket **↓** / **↑** / **←** vagy **→** felé a választott jellemző beállításának módosításához, majd ezt követően nyomja meg az **OK** gombot az új beállítás rögzítéséhez.

5 Ismételje meg a 3. és 4. lépéseket egyéb beállítások módosításához.

6 Nyomja meg a **MENU** gombot a normális televízióképhez való visszatéréshez.

i *Ezt a televíziót a "Dolby Surround" hangeffektus kiadásához tervezték, mely 4 hangszóró hangját utánozza a televízió két hangszórójával. Ez csak akkor lehetséges, ha az adó audio jele "Dolby Surround".

* Gyártva a Dolby Laboratories szabadalmi engedélye alapján. "Dolby", "Pro Logic" és a dupla D **DD** jelkép, a Dolby Laboratories védjegye.

** A BBE High Definition Sound System-et a Sony Corporation gyártja a BBE Sound, Inc. licence alapján. Az 4,638,258 és No. 4,482,866 sz. USA szabadalommal védve. A "BBE" szó és "BBE" jelkép a BBE Sound, Inc. kereskedelmi márkái.

A hang üzemmód gyors változtatása

i A hang üzemmód gyorsan változtatható az Audio beállítás menübe történő bemenetel nélkül.

1 Nyomja meg többször egymást követően a távvezérlő **☐** gombját a közvetlen hozzáféréshez és válassza a kívánt hang üzemmódot **Egyéni**, **Dolby V**, **Dinamikus** vagy **Normál**.

2 Nyomja meg az **OK** gombot a normális televízióképhez való visszatéréshez.

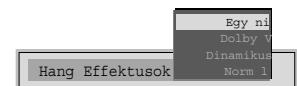

A "Jellemzők" menü használata

- 1** Ez a menü lehetővé teszi
- Választhat, hogy a hangot közvetlenül a készülékről vagy egy külső erősítőn keresztül kívánja hallgatni.
 - A képformátum automata beállítása.
 - Kiválaszthat egy időtartamot, melynek elteltével a készülék automatikusan készenléti üzemmódba (standby) kapcsol.
 - Zárolhatja a készülék gombjait, így csak a távvezérlő gombjainak használatával működtetheti azt.
 - Kiválaszthatja a kimeneti forrást az eurocsatlakozóhoz \rightarrow 3/ \rightarrow 3 SMARTLINK. Így az eurocsatlakozón keresztül rögzíthet miközben egy másik forrásról jövő adást néz (ha videoja rendelkezik Smartlinkkel, ez az eljárás szükségtelen).

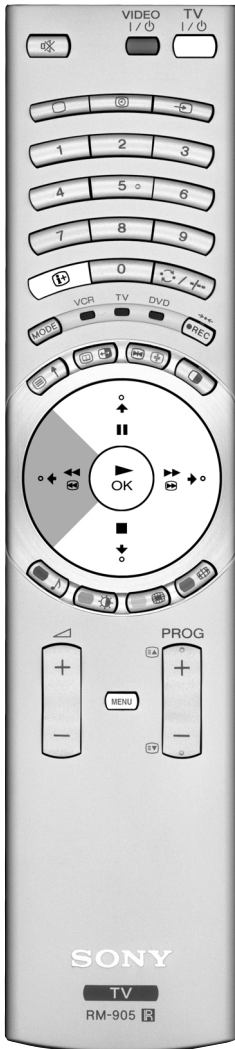

- Nyomja meg a távvezérlő **MENU** gombját, hogy a menü megjelenjen a képernyőn.
- Nyomja a távvezérlő joystickjét a \downarrow felé a **Jellemzők** jelkép kiválasztásához, majd ezt követően nyomja a \rightarrow felé a **Jellemzők** menübe való belépéshez.
- Nyomja a távvezérlő joystickjét a \downarrow vagy \uparrow felé a kívánt menüopció kiválasztásához, majd ezt követően nyomja a \rightarrow felé. (nézze meg a lenti táblát minden egyes opció eredményének megtekintéséhez)
- Nyomja a távvezérlő joystickjét \downarrow vagy \uparrow a kívánt opció beállításának módosításához, majd ezt követően nyomja meg az **OK** gombot ennek rögzítéséhez.
- Nyomja meg a **MENU** gombot a normális televízióképhez való visszatéréshez.



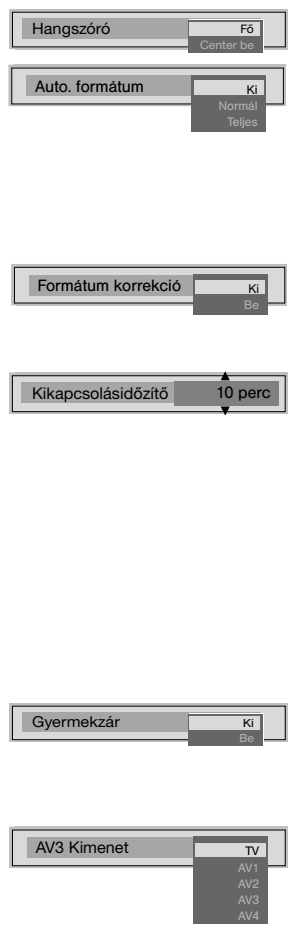

Jellemzők	Eredmény/Művelet
Hangszóró	<ul style="list-style-type: none"> \downarrow Fő (a készülék hangja) \uparrow Center be (egy külső erősítő hangja)
Auto formátum (csak antennáról érkező jel esetén)	<ul style="list-style-type: none"> \downarrow Ki: A képméret nem kerül automatikusan beállításra. Normál: A kép mérete automatikusan beállításra kerül a műsorszórótól érkező jelnek megfelelően. \uparrow Teljes: A TV automatikusan úgy képes módosítani a kép méretét, hogy megszüntesse az esetleges sötét területeket a TV által kivetített képen.
Formátum korrekció	<ul style="list-style-type: none"> \downarrow Ki: 4:3/14:9 van kiválasztva. (csak ha az Auto.) \uparrow Be: A Smart üzemmód automatikusan kiválasztásra kerül a 4:3/14:9 formátum műsorokhoz. vagy "Teljes")
Kikapcsolásidőztítő	<ul style="list-style-type: none"> \uparrow Ki 10 perc 20 perc : \downarrow 90 perc <p>i Egy perccel a készülék készenléti üzemmódba (standby) kapcsolása előtt, a fennmaradó idő a képernyőn automatikusan kijelzésre kerül.</p> <ul style="list-style-type: none"> Televízió nézés közben nyomja meg a ID gombot a kikapcsolásig fennmaradó idő megtekintésére. A készülék készenléti üzemmódból történő bekapcsolásához nyomja meg a távvezérlő TV I/O gombját.
Gyermekzár	<ul style="list-style-type: none"> \downarrow Ki (normál üzemmód) \uparrow Be (a készülék gombjai nem működnek, a TV csak a használatával működik)
AV3 Kimenet	<ul style="list-style-type: none"> \downarrow TV (az antenna audio/video jele) AV1 (az eurocsatlakozó \rightarrow1/\rightarrow1 audio/video jele) AV2 (az eurocsatlakozó \rightarrow2/\rightarrow2 audio/video jele) AV3 (az eurocsatlakozó \rightarrow3/\rightarrow3 (SMARTLINK) audio/video jele) \uparrow AV4 (a készülék előlapján lévő csatlakozó \rightarrow4 audio/video jele) <p>A Ha dekódert csatlakoztatott, ne felejtse el ismét kiválasztani a AV3 kimenet a "TV"-ben a megfelelő dekódoláshoz.</p>

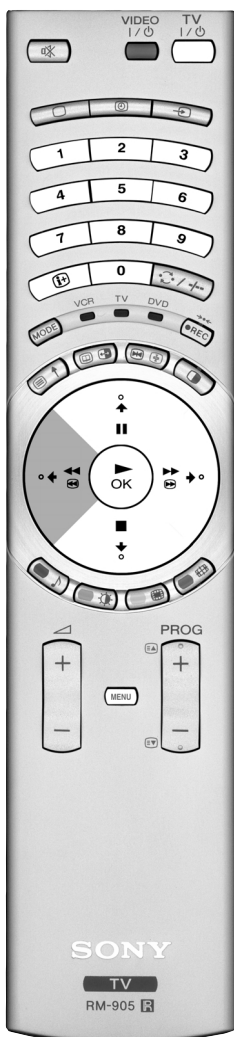

A TV kézi hangolása

 Ezt a funkciót abban az esetben használja, ha a csatornákat (televízióadókat) vagy videobemenetet egyesével, a kívánt programszámmal akarja hangolni.



- 1** Nyomja meg a távvezérlő **MENU** gombját, hogy a menü megjelenjen a képernyőn.
- 2** Nyomja a távvezérlő joystickjét **↓** felé a  jelkép kiválasztásához, majd ezt követően nyomja azt **→** felé a **Beállítás** menübe való belépéshez.
- 3** Nyomja a távvezérlő joystickjét **↓** vagy **↑** felé a **Beállítási útmutató** kiválasztásához, majd ezt követően nyomja azt **→** felé.
- 4** Nyomja a távvezérlő joystickjét **↓** vagy **↑** felé a **Kézi hangolás** kiválasztásához, majd ezt követően nyomja azt **→** felé.
- 5** Nyomja a távvezérlő joystickjét **↓** vagy **↑** felé annak a programszámnak (pozíció) a kiválasztásához, melyre a televízióadót vagy videocsatornát hangolni kívánja (videocsatornának a "0" pozíció kiválasztását javasoljuk). Nyomja kétszer a joysticket **→** felé a **NORMA** oszlop kiemeléséhez.
- 6** Nyomja a joysticket **↓** vagy **↑** felé a televízió sugárzási rendszer és videocsatorna (**B/G** Nyugat-Európában, **L** Franciaországban, **I** Nagy-Britanniában vagy **D/K** Kelet-Európában) vagy külső bemeneti forrás **EXT** kiválasztásához. Ezt követően nyomja a joysticket **→** felé a **CS** oszlop kiemeléséhez. (Magyarországon legtöbb esetben B/G, de előfordul D/K rendszer is).
- 7** Nyomja joysticket **↓** vagy **↑** felé a csatornatípus kiválasztásához, "**C**" földi csatornákhöz (televízióadókhöz vagy videocsatornához), "**S**" kábelcsatornákhöz vagy "**F**" közvetlen frekvenciabemenetekhez. Ezt követően nyomja a joysticket **→** felé.
- 8**
 - a) Ha ismeri a televízióadó, videocsatornájel vagy frekvencia csatornaszámát, nyomja meg a számgombokat a szám közvetlen beviteléhez. Ezt követően nyomja meg az **OK** gombot a rögzítéshez.
 - b) Ha nem ismeri a csatornaszámot, nyomja a joysticket **↓** felé a **Keres** (keresés) kiválasztásához, majd a készülék automatikusan elkezd keresni a következő televízióadó csatornát vagy videojel csatornát. Ha ez nem az, amelyiket Ön rögzíteni kíván, nyomja a joysticket **↓** felé másik csatorna kereséséhez. Amikor megtalálja a rögzíteni kívánt csatornát, nyomja meg az **OK** gombot.
 - c) Külső bemeneti forrásokhoz (EXT) nyomja a joysticket **↓** felé azon bemeneti forrás kiválasztásához, melyhez a készülék csatlakoztatásra került. (AV1, AV2, AV3 vagy AV4). Ezt követően nyomja meg az **OK** gombot a rögzítéshez.
- 9** A többi csatorna hangolásához és rögzítéséhez ismétlje meg a 4-től a 8. a), b) vagy c) lépéseket.
- 10** Nyomja meg a **MENU** gombot a normális televízióképhez való visszatéréshez.

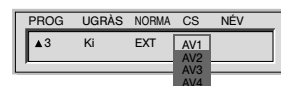
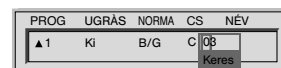
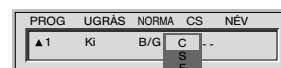
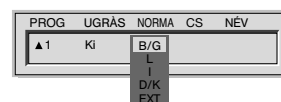
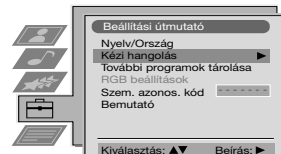
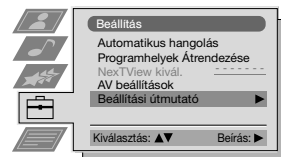

HU

 A készülék működésre kész.

Az adók egyéni beazonosítása

i Normál esetben a csatornanevek (televízióadók) a teletexten keresztül automatikusan leíthatók, amennyiben az rendelkezésre áll. Mindazonáltal egy legfeljebb öt karakterből álló nevet adhat egy csatornának vagy videobemenetnek. Ezáltal könnyen beazonosíthatja a képernyőn megjelenő csatornát (televízióadót) vagy videoforrást.

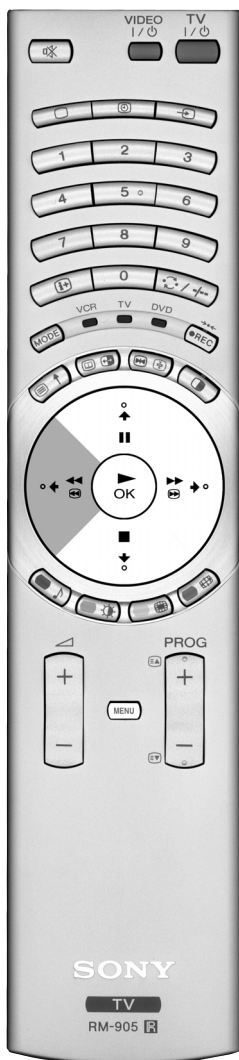

- 1** Nyomja meg a távvezérlő **(MENU)** gombját, hogy a menü megjelenjen a képernyőn.
- 2** Nyomja a távvezérlő joystickjét **↓** felé a **☰** jelkép kiválasztásához, majd ezt követően nyomja azt **→** felé a **Beállítás** menübe való belépéshez.
- 3** Nyomja a távvezérlő joystickjét **↓** vagy **↑** felé a **Beállítási útmutató** kiválasztásához, majd ezt követően nyomja azt **→** felé.
- 4** Nyomja a távvezérlő joystickjét **↓** vagy **↑** felé a **Kézi hangolás** kiválasztásához, majd ezt követően nyomja azt **→** felé.
- 5** Nyomja a távvezérlő joystickjét **↓** vagy **↑** felé az elnevezni kívánt csatorna számának kiválasztásához.
- 6** Nyomja a joysticket többször egymást követően **→** felé, amíg a **NÉV** oszlop első elemét kiemelte.
- 7** Nyomja a távvezérlő joystickjét **↓** vagy **↑** felé egy betű, szám, “+” vagy egy üres hely kiválasztásához, majd ezt követően nyomja azt **→** felé a karakter megerősítéséhez. A többi négy karaktert ugyanilyen módon válassza ki.
- 8** Miután kiválasztotta az összes karaktert, nyomja meg az **OK** gombot.
- 9** Ismétlje meg az 5-től a 8. lépéseket a többi csatorna felcímezéséhez.
- 10** Nyomja meg a **(MENU)** gombot a normális televízióképhez való visszatéréshez.



☝ Egy címkézett csatorna kiválasztásakor, annak neve néhány másodpercig megjelenik a képernyőn.

Programhelyek figyelmen kívül hagyása

i Ezt a készüléket beprogramozhatja úgy, hogy PROG +/- gombokkal történő csatornaválasztás közben a nem kívánt programhelyeket figyelmen kívül hagyja. Ha a későbbiekben a figyelmen kívül hagyott programhelyeket vissza kívánja nyerni, a továbbiakban leírt módon járjon el, azonban a 6. lépésben Ki-t válasszon a Be helyett.

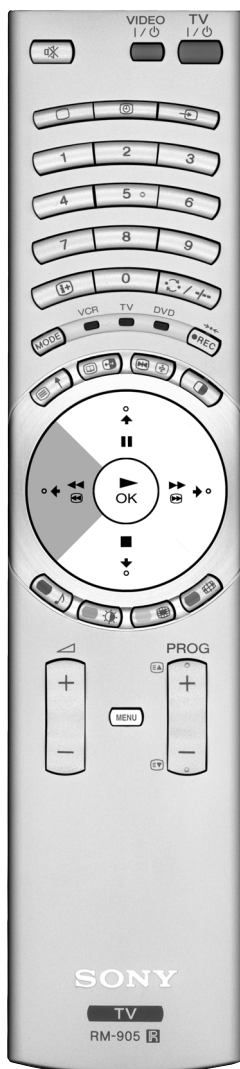

1 Nyomja meg a távvezérlő **MENU** gombját, hogy a menü megjelenjen a képernyőn.

2 Nyomja a távvezérlő joystickjét **↓** felé a **Beállítás** jelkép kiválasztásához, majd ezt követően nyomja azt **→** felé a **Beállítás** menübe való belépéshez.

3 Nyomja a távvezérlő joystickjét **↓** vagy **↑** felé a **Beállítási útmutató** kiválasztásához, majd ezt követően nyomja azt **→** felé.

4 Nyomja a távvezérlő joystickjét **↓** vagy **↑** felé a **Kézi hangolás** kiválasztásához, majd ezt követően nyomja azt **→** felé.

5 Nyomja a távvezérlő joystickjét **↓** vagy **↑** felé annak a csatornahelynek a kiválasztásához, melyet figyelmen kívül kíván hagyni, ezt követően nyomja a joysticket **→** felé a **UGRÁS** oszlopba történő bemenetelhez.

6 Nyomja a joysticket **↓** felé a **Be** kiválasztásához, majd ezt követően nyomja meg az **OK** gombot annak rögzítésére.

7 Ismétlje meg az 5. és 6. lépéseket egyéb programhelyek figyelmen kívül hagyására.

8 Nyomja meg a **MENU** gombot a normális televízióképhez való visszatéréshez.

👉 A **PROG +/-** gombbal történő csatornaválasztáskor ez nem jelenik meg. Mindazonáltal, az említett csatornát ki lehet választani a számgombok közül a csatornának megfelelő szám megnyomásával.

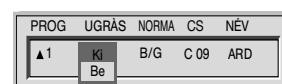
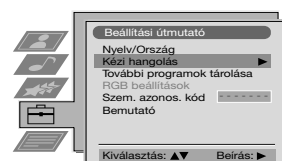
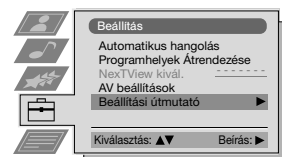
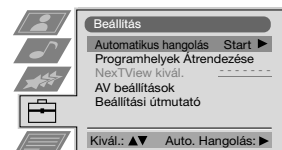

A "További programok tárolása" funkció használata

- i** Ez a funkció lehetővé teszi
- Egy adójel intenzitásának egyéni csökkentését, amikor a helyi antenna jele nagyon intenzív (csíkok a képen).
 - Minden egyes csatorna hangerejének egyéni beállítását.
 - Annak ellenére, hogy az automata finomhangolás (AFT) állandóan be van kapcsolva, lehetséges a finomhangolás kézi elvégzése a jobb képvetél érdekében, ha a kép eltorzulva jelenik meg.
 - Az AV kimenet hangolása a kódolt jelű programhelyekre, mint pl. egy fizető televízió dekódere. Így a készülékhez csatlakoztatott videokészülék rögzíti a dekódolt jelet.

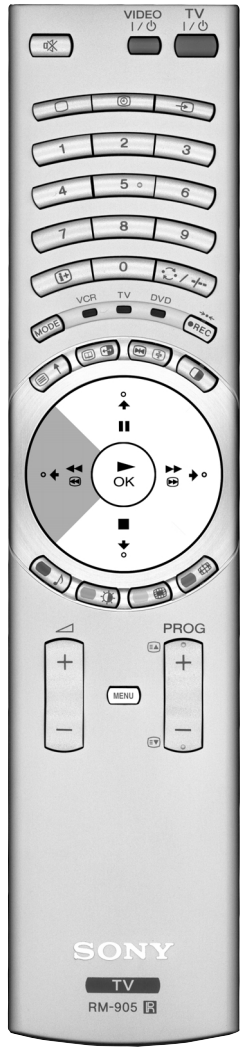

1 Nyomja meg a távvezérlő **(MENU)** gombját, hogy a menü megjelenjen a képernyőn.

2 Nyomja a távvezérlő joystickjét **↓** felé a **Beállítás** jelkép kiválasztásához, majd ezt követően nyomja azt **→** felé a **Beállítás** menübe való belépéshez.

3 Nyomja a távvezérlő joystickjét **↓** vagy **↑** felé a Beállítási útmutató kiválasztásához, majd ezt követően nyomja azt **→** felé.

4 Nyomja a távvezérlő joystickjét **↓** vagy **↑** felé a **További programok tárolása** kiválasztásához, majd ezt követően nyomja azt **→** felé.

5 Nyomja a joysticket **↓** vagy **↑** felé a megfelelő programszám kiválasztásához, majd ezt követően többször egymás után nyomja azt **→** felé, hogy kiválassza.

- ATT** (RF csökkentő)
- HANG.** (egyéni hangerőszabályzás)
- AFT** (automata finomhangolás)
- DEKÓDER**

6 a) ATT
Nyomja a joysticket **↓** felé a **Be** kiválasztásához, majd ezt követően nyomja meg az **OK** gombot. Ismétlje meg az 5. és 6. a) lépéseket a többi csatorna csökkentéséhez.

b) HANG
Nyomja a joysticket **↓** vagy **↑** felé a csatorna hangerejének beállításához -7 és +7 között, majd ezt követően nyomja meg az **OK** gombot. Ismétlje meg az 5. és 6. b) lépéseket a többi csatorna hangszintjének beállításához.

c) AFT
Nyomja a joysticket **↓** vagy **↑** felé a csatorna frekvenciaszintjének beállításához -15 és +15 között, majd ezt követően nyomja meg az **OK** gombot. Ismétlje meg az 5. és 6. c) lépéseket a többi csatorna finomhangolásának elvégzéséhez.

d) DEKÓDER
Nyomja a joysticket **↓** vagy **↑** felé **AV1** (az **1/1** vagy **1/3** eurocsatlakozóhoz csatlakoztatott dekóderhez) vagy **AV3** (az **3/3** SMARTLINK eurocsatlakozóhoz csatlakoztatott dekóderhez) kiválasztásához, majd ezt követően nyomja meg az **OK** gombot. Ismétlje meg az 5. és 6. d) lépéseket az AV1 vagy AV3 kimenet kiválasztásához egyéb programhelyeken.

i A készülék hátlapján lévő **1/1** vagy **3/3** SMARTLINK eurocsatlakozóhoz csatlakoztatott videohoz kötött dekóder esetén, ennek a dekódernek a képe ezen a programszámon jelenik meg.

7 Nyomja meg a **(MENU)** gombot a normális televízióképhez való visszatéréshez.

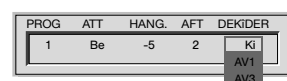
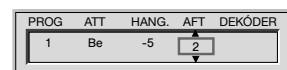
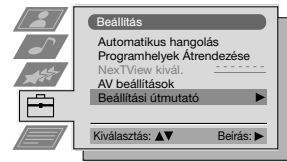
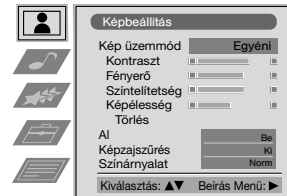

i A készülék működésre kész.

Személyazonosítójának bevitele

 Egy legfeljebb tizenegy karakterből (betűk vagy számok) álló biztonsági kódot adhat a készüléknek. Lopás esetén ez megkönnyíti visszaszerzését.

 Ezt a kódot csak egyszer lehet bevinni! Győződjön meg arról, hogy azt felírta pl. ebben a használati utasításban, hogy el ne felejtse.

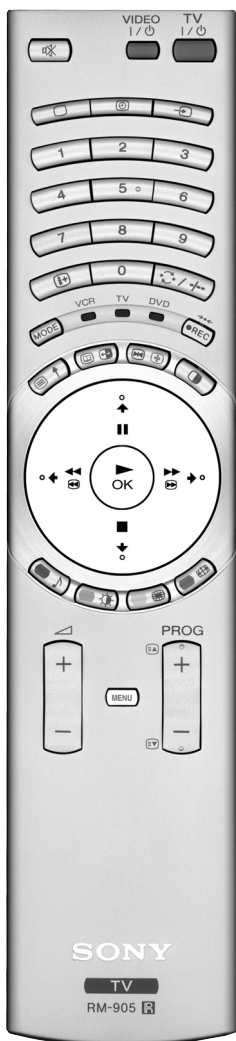

1 Nyomja meg a távvezérlő **MENU** gombját, hogy a menü megjelenjen a képernyőn.

2 Nyomja a távvezérlő joystickjét **↓** felé a  jelkép kiválasztásához, majd ezt követően nyomja azt **→** felé a **Beállítás** menübe való belépéshez.

3 Nyomja a távvezérlő joystickjét **↓** vagy **↑** felé a **Beállítási útmutató** kiválasztásához, majd ezt követően nyomja azt **→** felé.

4 Nyomja a távvezérlő joystickjét **↓** vagy **↑** felé a **Szem. azonos. kód** kiválasztásához, majd ezt követően nyomja azt **→** felé.

5 Nyomja a távvezérlő joystickjét **↓** vagy **↑** felé egy betű, „+” vagy üres hely kiválasztásához, majd ezt követően nyomja azt **→** felé a karakter megerősítéséhez. Ugyanezen a módon válassza ki a többi tíz karaktert.

6 Miután minden karaktert kiválasztott, nyomja meg az **OK** gombot. Egy újabb menü jelenik meg automatikusan a képernyőn, mely megkérdezi, hogy biztosan akarja-e a bevitt kód rögzítését.

7 a) Ha nem kívánja ezt a kódot rögzíteni, nyomja a joysticket **←** felé, majd ismétlje meg a 4-től a 6. lépéseket egy új kód bevételére.

b) Ha ez a rögzíteni kívánt kód, nyomja meg az **OK** gombot.

 Ne feledje, hogy a kódot csak egyszer lehet bevinni.

8 Nyomja meg a **MENU** gombot a normális televízióképhez való visszatéréshez.

 Amikor a **Beállítási útmutató**, **Szem. azonos. kód** opciójába lép, mindig a bevitt kód jelenik majd meg és soha nem léphet be újra ebbe az opcióba.

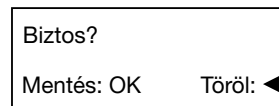
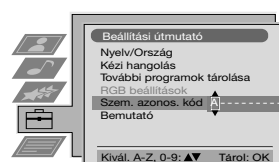
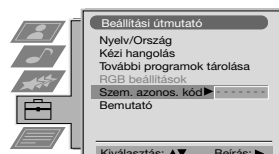
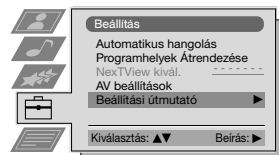
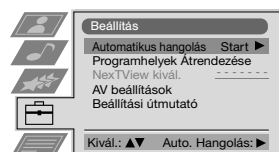
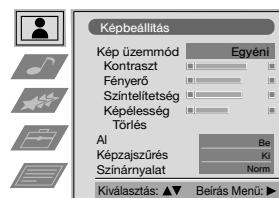

A különböző funkciók bemutatása

 Ez a funkció átfogó áttekintést nyújt a készülék néhány funkciójáról.

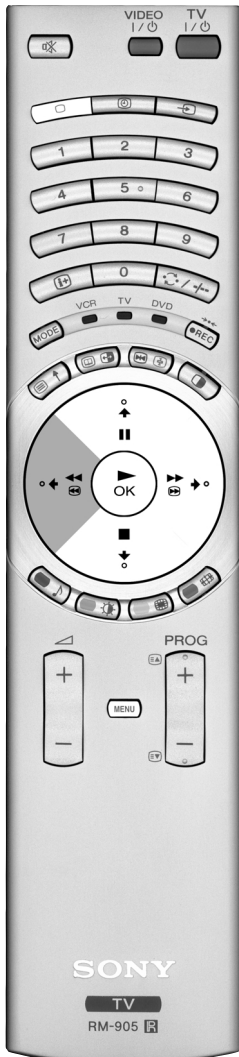

1 Nyomja meg a távvezérlő **MENU** gombját, hogy a menü megjelenjen a képernyőn.

2 Nyomja a távvezérlő joystickjét **↓** felé a  jelkép kiválasztásához, majd ezt követően nyomja azt **→** felé a **Beállítás** menübe való belépéshez.

3 Nyomja a távvezérlő joystickjét **↓** vagy **↑** felé a **Beállítási útmutató** kiválasztásához, majd ezt követően nyomja azt **→** felé.

4 Nyomja a távvezérlő joystickjét **↓** vagy **↑** felé a **Bemutató** kiválasztásához, majd ezt követően nyomja azt **→** felé a bemutató elindításához.

 A képernyőn megkezdődik a készülék legtöbb funkciójáról szóló képsor bemutatása.

Megjegyzés:

Nyomja meg a távvezérlő  gombját a bemutató megszakításához és a normális televízióképhez való visszatéréshez.



A kép vízszintes középső beállítása RGB forráshoz

i Egy RGB jelforrás, pl. egy DVD (digitális videolemezjátszó), 1 vagy 2 eurocsatlakozóhoz történő csatlakoztatásakor, előfordulhat, hogy szükséges a kép vízszintes közepelésének beállítása.

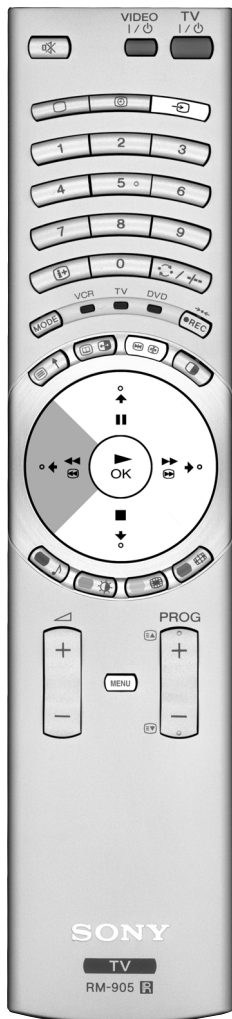

1 Nyomja meg többször egymás után a távvezérlő gombját, amíg a 1 vagy 2 jelkép megjelenik a képernyőn.

- i** • A 1 jelkép az 1 eurocsatlakozóhoz csatlakoztatott készülékekhez tartozik.
- A 2 jelkép az 2 eurocsatlakozóhoz csatlakoztatott készülékekhez tartozik.

2 Nyomja meg a távvezérlő **MENU** gombját, hogy a menü megjelenjen a képernyőn.

3 Nyomja a távvezérlő joystickjét felé a jelkép kiválasztásához, majd ezt követően nyomja azt felé a **Beállítás** menübe való belépéshez.

4 Nyomja a távvezérlő joystickjét vagy felé a **Beállítási útmutató** kiválasztásához, majd ezt követően nyomja azt felé.

5 Nyomja a távvezérlő joystickjét vagy felé az **RGB beállítások** kiválasztásához, majd ezt követően nyomja azt felé.

6 Nyomja a joysticket felé a **H Közép** kiválasztásához, majd ezt követően nyomja azt vagy felé a képközép -10 és +10 közötti beállításához. Nyomja meg az gombot a rögzítéshez.

7 Nyomja meg a **MENU** gombot a normális televízióképhez való visszatéréshez.

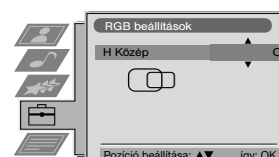
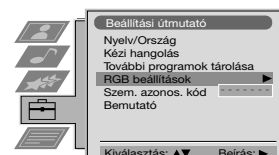
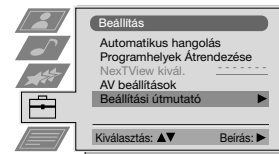
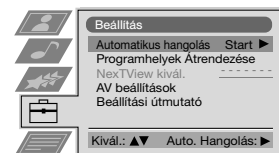

HU

A bemenő források képformátumának beazonosítása és kiválasztása

i Ez a funkció lehetővé teszi a készülékhez csatlakoztatható választható készülékek képformátuma típusának kiválasztását, valamint az említett bemenethez egy legfeljebb öt karakterből (betűk vagy számok) álló név kijelölését.

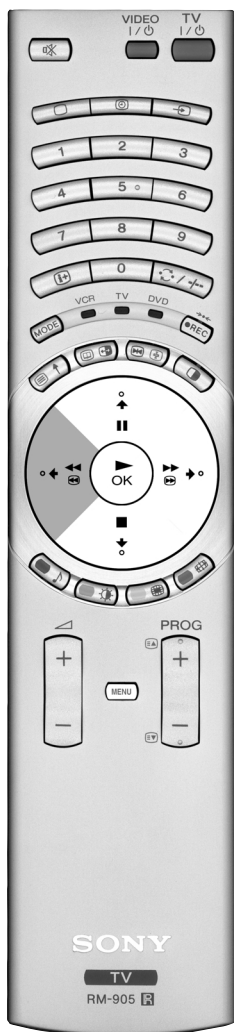

1 Nyomja meg a távvezérlő **MENU** gombját, hogy a menü megjelenjen a képernyőn.

2 Nyomja a távvezérlő joystickjét **↓** felé a **Beállítás** jelkép kiválasztásához, majd ezt követően nyomja azt **→** felé a **Beállítás** menübe való belépéshez.

3 Nyomja a távvezérlő joystickjét **↓** vagy **↑** felé az **AV beállítások** kiválasztásához, majd ezt követően nyomja azt **→** felé.

4 Nyomja a joysticket **↓** vagy **↑** felé a bemeneti jel kiválasztásához. Ezt követően nyomja azt **→** felé.

5 Nyomja a joysticket **↓** vagy **↑** felé a kiválasztásához.

- ↓ Ki:** A képméret nem kerül automatikusan beállításra.
- Normál:** A kép mérete automatikusan beállításra kerül a műsorszórótól érkező jelnek megfelelően.
- ↑ Teljes:** A TV automatikusan úgy képes módosítani a kép méretét, hogy megszüntesse az esetleges sötét területeket a TV által kivetített képen ("A képernyő formátumának változtatása" c. fejezetben bemutatottak szerint).

Ezt követően nyomja a joysticket **→** felé.

6 A **NÉV** oszlop első elemét kiemelve nyomja a joysticket **↓** vagy **↑** felé egy betű, egy szám, "+" vagy egy üres hely kiválasztásához, majd ezt követően nyomja azt **→** felé a karakter megerősítéséhez. A többi négy karaktert ugyanilyen módon válassza ki.

7 Az összes karakter kiválasztása után nyomja meg az **OK** gombot.

8 Ismétlje meg a 4-től a 7. lépéseket a kép formátumának kiválasztásához vagy egyéb bemeneti jelek felcímkzéséhez.

9 Nyomja meg a **MENU** gombot a normális televízióképhez való visszatéréshez.

i Amikor egy olyan készüléket választ ki, melynek bemeneti jelét elnevezte, az említett név néhány másodpercig megjelenik a képernyőn.

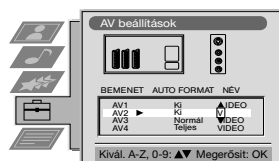
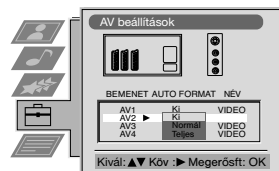
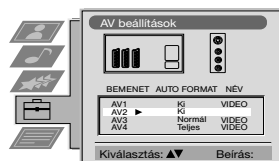
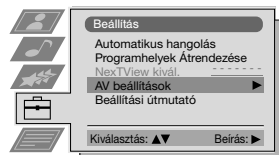
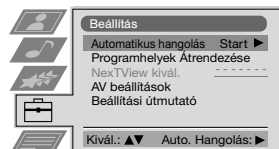

Dinamikus csatornaindex

i Ez a funkció egy tizenkét statikus képből álló sorozatot mutat valamint egy tizenharmadik mozgó képet. A nézni kívánt csatorna kiválasztható akár teljes képernyő módozatban, akár többszörös kép módozatban.



1 Nyomja meg a távvezérlő gombját a funkció kiválasztásához. A képernyőn 13 csatornaszám jelenik meg, középen az a csatorna, melyet éppen nézett.

2 Nyomja a joysticket / / vagy felé a 13 programban való mozgáshoz.

i Ha a PROG +/- nyomja meg, a képernyőn megjelenik az előző és a következő 13 program.

3 Nyomja meg az gombot a bekeretezett csatorna kiválasztásához. Ez a csatorna áthelyeződik középre.

4 Nyomja meg a gombot a normális televízióképhez való visszatéréshez.

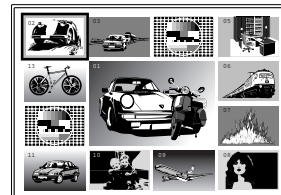

Dinamikus kép és kép

HU

i Ez a funkció két részre osztja a képernyőt, hogy egyszerre lehessen két csatornát nézni (az egyiket videoképet, ha úgy kívánja). A baloldali képernyő hangja a készülék hangszóróiból jön, a jobboldali képernyőét a fülhallgatón keresztül lehet hallani.



A funkció be- és kikapcsolása

Nyomja meg a távvezérlő gombját, hogy a két képernyőt 4:3 formátumban lássa, nyomja meg újra a funkció kikapcsolásához és normális televízióképhez való visszatéréshez.

A képek forrásának kiválasztása

1 A baloldali képernyő képének megváltoztatása:
A PAP módozatban belül, nyomja meg a távvezérlő számgombjait (egy televíziócsatorna kiválasztásához) vagy nyomja meg a gombot (videobemenet kiválasztásához).

2 A jobboldali képernyő képének megváltoztatása:
A PAP módozatban belül, nyomja meg a távvezérlő gombját. Amikor a jelkép megjelenik a jobboldali képernyő alsó részén, nyomja meg a számgombokat (egy televíziócsatorna kiválasztásához) vagy nyomja meg a gombot (videobemenet kiválasztásához).

Képernyők felcserélése

A funkción belül, nyomja meg a távvezérlő gombját a két képernyő felcseréléséhez.

A képernyők méretének nagyítása

A funkción belül, nyomja a joysticket többször egymás után vagy felé a két képernyő méretének megváltoztatására.

A jobboldali képernyő hangjának kiválasztása

Lásd a használati útmutató "A hang beállítása" fejezetét és "Ω Kettős hang" beállítása "PAP"-ban.

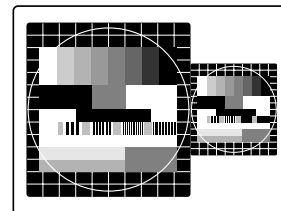
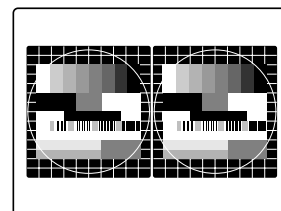

Teletext

i A teletext a legtöbb televízióállomás által sugárzott információs szolgáltatás. A teletext szolgáltatás tartalomjegyzéke (általában a 100. oldal) tájékoztatást nyújt a szolgáltatás használatának módjáról.

A Győződjön meg arról, hogy erős bemeneti jellel rendelkező televízió csatornát használ, ellenkező esetben a teletextben hibák fordulhatnak elő.

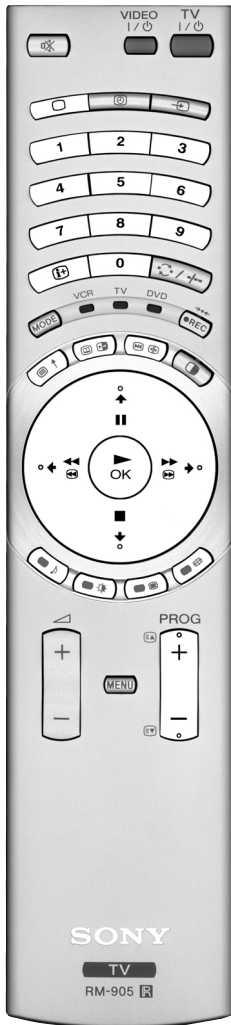

A teletext ki- és bekapcsolása

- 1 Válassza ki azt a televízió csatornát, amelyiken a látni kívánt teletext szolgáltatást sugározzák.
- 2 Nyomja meg egyszer a távvezérlő **Ⓜ** gombját ahhoz, hogy a televízióképet és a teletextet egyidőben láthassa. A képernyőre két részre oszlik, a TV program a jobb, a teletext oldal a bal oldalon.

i Az egyidejű TV és teletext kép módozaton belül, nyomja meg a **Ⓜ** gombot, majd ezt követően nyomja meg a PROG +/- gombokat a televízió képernyőjén lévő csatorna váltásához. Nyomja a joysticket **⬅** vagy **➡** felé a TV kép méretének változtatásához. Nyomja meg újfent a **Ⓜ** gombot a teletext normál vételének visszaállítására.
- 3 Nyomja meg kétszer a **Ⓜ** gombot csak teletext nézéséhez.
- 4 Nyomja meg háromszor a **Ⓜ** gombot a teletext TV képpel történő átfedéséhez.
- 5 Nyomja meg negyedszer a **Ⓜ** gombot vagy nyomja meg a **Ⓜ** a teletextből való kilépéshez.

Teletext oldal kiválasztása

A távvezérlő számgombjainak segítségével adja meg a látni kívánt oldalszám három számjegyét. Amennyiben elhibázná, üssön be három bármilyen számjegyet, majd üsse be újra a helyes oldalszámot.

A következő vagy az előző oldal kiválasztása

Nyomja meg a távvezérlő **Ⓜ** PROG+ vagy **Ⓜ** PROG- gombját a következő vagy az előző oldal kiválasztásához.

Mellékoldal kiválasztása

Egy teletext oldal több mellékoldalból állhat. Ezekben az esetekben, néhány másodperc elteltével, tájékoztatás jelenik meg a képernyő alsó részében az oldal mellékoldalainak számáról. Nyomja a joysticket **⬆** vagy **⬇** felé a mellékoldal kiválasztásához.

Oldal kimerevítése

Nyomja meg a **Ⓜ** gombot egy oldal kimerevítéséhez, hogy elkerülje annak leváltását. Nyomja meg azt újból a rögzítés feloldására.

A tartalomjegyzék megtekintése

Nyomja meg a **Ⓜ** gombot a tartalomjegyzék megtekintésére (általában a 100. oldal).

Gyorsteletext

(csak akkor áll rendelkezésre, ha a TV adó sugároz Fastext jeleket)

Fastext sugárzásakor a teletext oldal alsó részén megjelenik egy színekkel menü. Nyomja meg a távvezérlő színes gombját (piros, zöld, sárga vagy kék) a megfelelő laphoz történő közvetlen hozzáféréshez.

Oldal keresés

- 1 Nyomja meg a távvezérlő számgombjait egy olyan teletext oldal kiválasztására, mely több oldalszáma van (pl. a tartalomjegyzék).
- 2 Nyomja meg az **OK** gombot.
- 3 Nyomja a joysticket **⬆** vagy **⬇** felé a kívánt oldal kiválasztásához, majd ezt követően nyomja meg az **OK** gombot. A kért oldal néhány másodperc elteltével megjelenik a képernyőn.

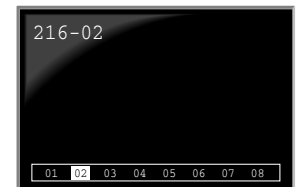
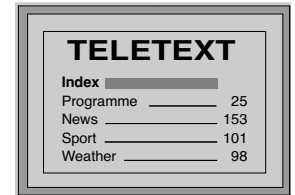
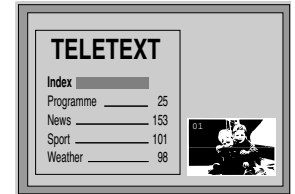

folytatódik...

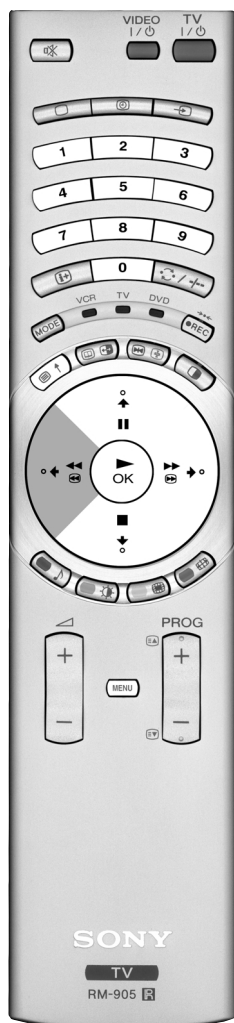

A teletext menüjének használata

- 1 A teletext szolgáltatáson belül, nyomja meg a távvezérlő **MENU** gombját a teletext menüjének képernyőn való megtekintéséhez.
- 2 Nyomja a joysticket **▲** vagy **▼** felé a kívánt opció kiválasztásához, majd ezt követően nyomja azt a **▶** felé az említett opcióba történő belépéshez.
- 3 A teletext menüjének képernyőről való eltüntetéséhez nyomja meg a **MENU** gombot.



Nagyít. Fel.: **▲** Alul: **▼** Teljes: **OK**

Nagyít.Fel./Alul/Teljes

Ez az opció lehetővé teszi a teletext oldal különböző részeinek felnagyítását. Nyomja a joysticket **▲** felé a képernyő felső felének felnagyításához. **▼** az alsó felének felnagyításához. Nyomja meg az **OK** gombot az oldal normál méretének visszaállításához.

Szövegtörleszt

Ezen funkció kiválasztásával nézhet egy televízió csatornát, amíg a kért teletext lapra vár. Amint a lap rendelkezésre áll, a **☰** jelkép színt változtat. Nyomja meg **☰** -t a lap nézéséhez.

Felfedés

Néhány teletext oldal rejtett információt tartalmaz, melyet fel lehet fedni, mint pl. egy rejtvény megfejtése. Ezen opció kiválasztásával a rejtett információ megjelenik a képernyőn.

Időkód oldal

(a teletext szolgáltatás rendelkezésre állásától függ)

Megnézhet egy időben kódolt oldalt, mint pl. egy idő kód oldalt egy meghatározott órában. Ezen opció kiválasztásakor és az Időkód oldal almenü képernyőn való megjelenésekor:

- 1 Nyomja meg a távvezérlő számgombjait a kívánt oldal három számjegyének beviteléhez.
- 2 Nyomja meg újra a számgombokat a kívánt óra négy számjegyének beviteléhez.
- 3 Nyomja meg az **OK** gombot a meghatározott óra rögzítésére. Az óra a képernyő bal alsó felén látható. Az oldal a megjelölt időben megjelenik a képernyőn.

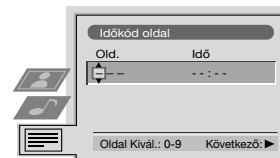

Oldaláttekintés

(a teletext szolgáltatás rendelkezésre állásától függ)

Ebben az almenüben a TOP-Text tömboldalai és csoportoldalai két oszlopba rendeződnek, hogy a felhasználó az oldalt könnyebben kiválaszthassa. Az első oszlop minden egyes tömboldalhoz a második oszlopban megtekinthetők az annak megfelelő csoportoldalak. Nyomja a joysticket **▲** vagy **▼** felé a kívánt tömboldal kiválasztására, majd ezt követően nyomja azt **▶** felé a csoportoldalak oszlopába történő belépéshez. Nyomja a joysticket **▲** vagy **▼** felé a kívánt csoportoldal kiválasztására. Végezetül nyomja meg az **OK** gombot az említett oldal megtekintéséhez.

NexTVView *

* (a teletext szolgáltatás rendelkezésre állásától függ)

i NexTVView egy elektronikus műsorismertető (EPG), mely információt tartalmaz a különböző televízió állomások műsoráról.

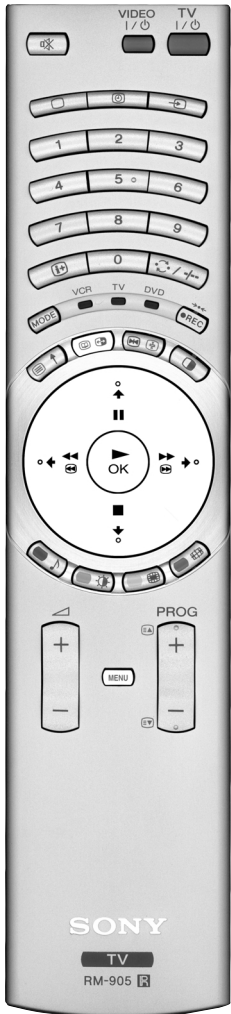

NexTVView szolgáltató kiválasztása

i A készülék automatikusan kiválasztja a legjobb NexTVView szolgáltatót. Ez a szolgáltató a csatorna hangolásától számított 30 percig áll majd rendelkezésre. Egyébként ha úgy kívánja, válthat szolgáltatót.

- 1 Nyomja meg a távvezérlő **MENU** gombját a menü képernyőn való megjelenítéséhez.
- 2 Nyomja a joysticket **↑** vagy **↓** felé a **Beállítás** jelkép kiválasztásához, majd ezt követően nyomja azt **→** felé a **Beállítás** menübe való belépéshez.
- 3 Nyomja a joysticket **↑** vagy **↓** felé a **NexTVView kivál.** kiválasztásához, majd nyomja azt **→** felé. A képernyőn megjelenik egy lista az összes rendelkezésre álló NexTVView szolgáltatóval.
- 4 Nyomja a joysticket **↑** vagy **↓** felé a kívánt szolgáltató kiválasztásához, majd nyomja meg az **OK** gombot.
- 5 Nyomja meg a **MENU** gombot a televízió normális képernyőjéhez való visszatéréshez.

A NexTVView bekapcsolása

- 1 Nyomja meg többször egymás után a távvezérlő **☺** gombját a NexTVView ki- vagy bekapcsolásához.
* Néhány esetben ezenkívül szükséges megnyomni a joysticket **←** felé a Sony elektronikus műsorismertetőjének (EPG) megtekintéséhez.

- 2 Nyomja a joysticket **↓** / **↑** / **←** vagy **→** felé a kurzor mozgatásához a képernyőn.
- 3 Nyomja meg az **OK** gombot a választás megerősítésére.
 - a) Ha az **OK** gombot a dátum, óra és ikonok (témák) oszlopokban nyomja meg, a műsorlista a választásnak megfelelően változik.
 - b) Ha az **OK** gombot a műsorlistákon nyomja meg, közvetlenül láthatja, hogy van-e éppen adás vagy megjelenik a Független lévő adások menüje, amennyiben az adásra később kerül sor.

A programok egyéni beállítása

i Egyéni listát készíthet az Önnek tetsző minden fajta programmal.

- 1 Nyomja a joysticket **↑** vagy **↓** felé az **☺** ikon kiválasztásához, majd nyomja azt **→** felé az Egyéni beállítás menübe való belépéshez.
- 2 Nyomja a joysticket **↑** vagy **↓** felé az **Ön** opciójának képernyőn történő kiválasztásához, majd nyomja meg az **OK** gombot a megerősítéshez.
- 3 Ismétlje meg a 2. lépést a listájára kívánt összes összetevő kiválasztásához.
- 4 A lista befejezésekor nyomja **→** felé az **↩** ikon kiválasztásához.
- 5 Nyomja meg az **OK** gombot az előző menühöz való visszatéréshez.
- 6 Nyomja a joysticket **↑** vagy **↓** felé az **☺** ikon kiválasztásához, majd nyomja meg az **OK** gombot egyéni műsorválasztásának bekapcsolásához.



Tárgymutató

- teljes lista
- egyéni választás
- hírműsorok
- filmek
- sportközvetítések
- szórakoztató
- műsorok
- gyermekműsorok
- visszatérés a

folytatódik...

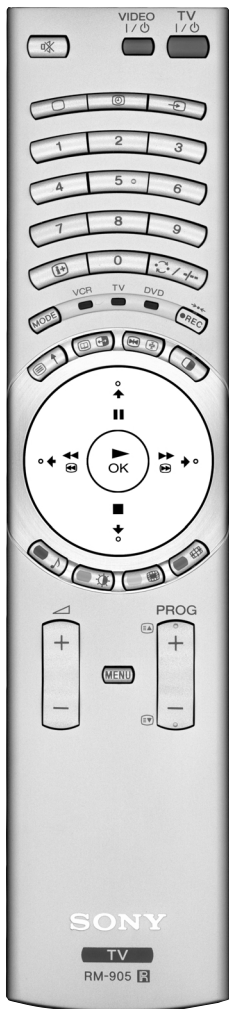

Függőben lévő adások menüje

i Ezzel a menüvel egy időkapcsolót állíthat be vagy a kiválasztott programokat rögzítheti.

- 1 Nyomja a joysticket **▲** vagy **▼** felé egy később sugárzásra kerülő program kiválasztásához a programlistából.
- 2 Nyomja meg az **OK** gombot a **Függőben lévő adások** menüjébe történő belépéshez.

Az időkapcsoló beállítása

Nyomja a joysticket **←** vagy **→** felé az **⌚** ikon kiválasztásához, majd többször egymás után nyomja meg az **OK** gombot az Időzítő Beállítás vagy az Időzítő törlése kiválasztásához. Amennyiben az Időzítő Beállítás-t választja, a program egy óra jelképpel megjelölésre kerül és a program megkezdődése előtt a képernyőn egy rövid üzenet jelenik meg, mely megkérdezi Önt, hogy még mindig kívánja-e azt megtekinteni.

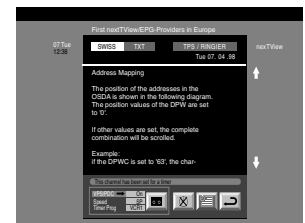

A beprogramozott lista megtekintése

Nyomja a joysticket **←** vagy **→** felé az **📄** ikon kiválasztásához, majd többször egymás után nyomja meg az **OK** gombot a beprogramozott lista be- vagy kikapcsolásához. Ez a lista mutatja azokat a programokat, melyekhez időkapcsolót állított be. (Az időkapcsolót összesen 5 programhoz állíthatja be.)

Programok rögzítése *

* (csak ha videoja rendelkezik Smartlinkkel)

- 1 Kapcsolja be a videót.
- 2 Nyomja a joysticket **←** vagy **→** felé **📺** kiválasztásához, majd nyomja meg az **OK** gombot az információ videóra történő átviteléhez.
- 3 A video beállításához:

VPS/PDC

Nyomja a joysticket **←** vagy **→** felé **VPS/PDC** kiválasztásához, majd többször egymás után nyomja meg az **OK** gombot **Be** vagy **Ki** kiválasztásához. Ezzel a beállítással a teljes adás rögzítése biztosított, még műsorváltás esetén is (csak akkor működik, ha a választott csatorna sugároz VPS/PDC jelet).



Sebesség

Nyomja a joysticket **▼** felé a Sebesség kiválasztásához, majd többször egymás után nyomja meg az **OK** gombot **SP** (standard időtartam) vagy **LP** (hosszú időtartam) kiválasztásához. A hosszú időtartam módozatban kétszer annyi időt lehet a videoszalagra rögzíteni, de a kép minősége romolhat.

A videomagnó beállítása

Nyomja a joysticket **▼** felé a **Videomagnó beállítás** kiválasztásához, majd többször egymás után nyomja meg az **OK** gombot a programozni kívánt video kiválasztásához, legyen az **VCR1** vagy **VCR2**.

- 4 Végezetül nyomja a joysticket **→** felé az **↩** ikon kiválasztásához, majd nyomja meg az **OK** gombot a televízió normális képernyőjéhez való visszatéréshez.

Választható készülékek csatlakoztatása

i A készülékhez választható készülékek széles skáláját csatlakoztathatja a továbbiakban bemutatott módon.

A A kép torzulásának elkerülése érdekében

- Egyidejűleg ne csatlakoztasson készülékeket a **F** és **G** csatlakozókba.

* "PlayStation" a Sony Computer Entertainment, Inc. terméke.

* "PlayStation" a Sony Computer Entertainment, Inc. védett márkaneve.

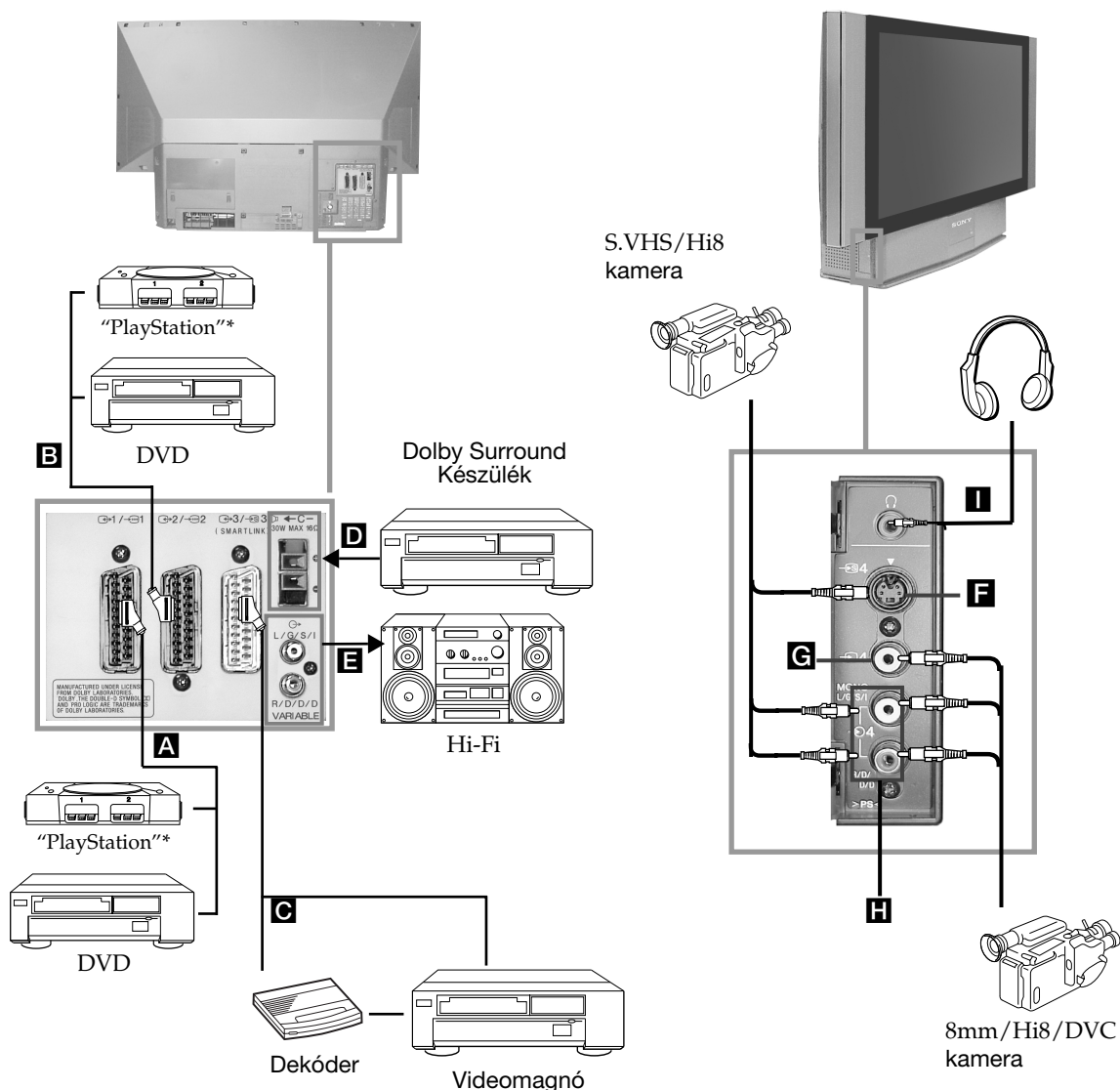

Megengedett bemenő jelek

- A** Audio/ video és RGB jelek
- B** Audio/ video és RGB jelek
- C** Audio/ video és S video jelek
- D** Központi hangszóró bemenet. A "Jellemzők" menüben állítsa be "Center be"-t a "Hangszóró" opcióban.
- E** Bemenet nélkül
- F** S video jel
- G** Video jel
- H** Audio jel
- I** Bemenet nélkül

Rendelkezésre álló kimenő jelek

- A TV állomáskereső video/ audio
- A képernyőn látható video/ audio (képernyő kimenet)
- A választott forrás video/ audio
- Kimenet nélkül
- Audio jel
- Kimenet nélkül
- Kimenet nélkül
- Kimenet nélkül
- Audio jel fülhallgatónak

Választható készülékek használata

További információ készülékek csatlakoztatásához

Video csatlakoztatása

Ajánlatos a videót a készülék hátlapján lévő **C** eurocsatlakozóhoz csatlakoztatni. Ha nem rendelkezik eurocsatlakozóval, ajánlatos a videojelet a "0" programra hangolni, ehhez lásd a használati útmutató "A TV kézi hangolása" c. fejezetét. Ezenkívül lásd a video használati utasítását a videojel tesztcsatornájának beállításához. Amennyiben videoja elfogadja a Smartlinket, lásd a használati utasítás "Smartlink" c. fejezetét.

Külső audio berendezés csatlakoztatása

1 A készülék hangja a Hi-Fi berendezésen keresztül hallatszódjon:

Ha erősíteni kívánja a készülék audio kimenetét, csatlakoztassa a Hi-Fi berendezést a készülék hátlapján lévő **E** aljzatokba. A **E** aljzatokba csatlakoztatott berendezés hangerejét a fülhallgató hangerejének szabályozásával lehet változtatni.

Ehhez lásd a használati útmutató "A hang beállítása" c. fejezetét

2 A készülék hangja a Dolby Prologic berendezésen keresztül hallatszódjon:

Ha a Dolby Prologic dekóder- erősítő berendezése hangját a készülék hangszóróin keresztül kívánja hallgatni, csatlakoztassa a berendezést a készülék hátlapján lévő **D** aljzatokba. Csatlakoztassa az erősítő központi kimenetét az említett aljzatokhoz, hogy ez központi hangszóróként működjön. Ehhez lásd a használati útmutató "A "Jellemzők" menü használata" c. fejezetét és válassza ki "Center be"-t a "Hangszóró" opcióban.

⚠ Ne feledje, hogy ezen csatlakozó maximális feszültsége 30 W. Győződjön meg arról, hogy ezt a határt nem lépi túl.

Mono berendezések csatlakoztatása

Az audio csatlakozóját csatlakoztassa a készülék előlapján lévő L/G/S/I csatlakozóba, majd válassza ki a **4** bemenő jelet az alábbi útmutatásokat követve.

A bemenő jel kiválasztása és megtekintése

i A csatlakoztatott berendezés bemenő jelének képernyőn való megjelenítéséhez válassza ki annak a csatlakozónak a jelképét, melyhez a berendezést csatlakoztatta. Pl. ha a **1** jelképeű csatlakozóhoz csatlakoztatta a berendezést, nyomja meg többször a távvezérlő **1** gombját, amíg a **1** jelkép megjelenik a képernyőn.

HU

1 Csatlakoztassa a választható készüléket a készülék megfelelő csatlakozójához, ahogyan az előző oldalon le van írva.

2 Nyomja meg többször a távvezérlő **1** gombját, amíg a megfelelő jelkép megjelenik a képernyőn.

Jelkép

Bemenő jel

1

• **A** eurocsatlakozón keresztüli audio/ video bemenő jel vagy **A** eurocsatlakozón keresztüli *RGB

2

• **B** eurocsatlakozón keresztüli audio/ video bemenő jel vagy **B** eurocsatlakozón keresztüli *RGB.

3

• **C** eurocsatlakozón keresztüli bemenő jel vagy **C** eurocsatlakozón keresztüli *Video S

4

• **F** 4 pólusú csatlakozón keresztüli * S video bemenő jel vagy **G** RCA csatlakozón keresztüli *videobemenet és **H** RCA csatlakozón keresztüli audiojel.

*(a jel automatikus érzékelése a csatlakoztatott készülék szerint)

3 Kapcsolja be a csatlakoztatott készüléket.

4 A televízió normális képéhez való visszatéréshez nyomja meg a távvezérlő **0** gombját.





Smartlink

 Smartlink a készülék és egy videomagnó közötti közvetlen összeköttetés.

A Smartlink használatához szüksége van:



- Egy Smartlinkkel, NexTView-vel, Easy Linkkel vagy Megalogic-kal rendelkező videomagnóra.

 Megalogic a Grundig Corporation bejegyzett kereskedelmi márkanéve.
Easy Link a Philips Corporation kereskedelmi márkanéve.

- Egy 21 pólusú komplett eurocsatlakozóra, a videomagnó csatlakoztatásához a készülék hátlapján lévő 3 / 3 (SMARTLINK) eurocsatlakozóhoz.

A Smartlink főbb jellemzői:

- Hangolási információ (pl. programlista) átvitelét teszi lehetővé a televíziókészülekről a videomagnóra.
- A televízióról történő közvetlen rögzítés: mialatt a televíziót nézi, csak a videomagnó egy gombját kell megnyomnia a műsor rögzítéséhez.
- Automatikus bekapcsolás: mialatt a készülék készenléti üzemmódban (standby) van, nyomja meg a videomagnó "Play ►" gombját és a készülék automatikusan bekapcsol.

 Ha a videomagnóhoz dekóder van csatlakoztatva, válassza a "További programok tárolása"-t a  "Kézi hangolás" menüben, majd válassza **DEKÓDER**-t az **AV3** pozícióban a kódolt csatornához. További információért lásd a használati útmutató "A "További programok tárolása" funkció használata" c. fejezetét.

 Ha további információra van szüksége a Smartlinkkel kapcsolatosan, nézze meg videomagnója használati útmutatóját.

A készülék hátlapja

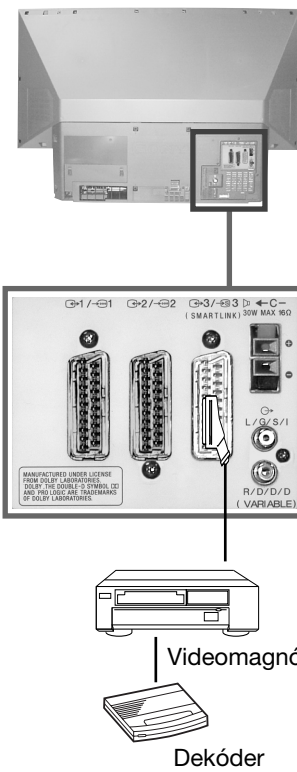

A távvezérlő beállítása DVD-hez vagy videomagnóhoz

Ez a távvezérlő nemcsak ezen Sony televízió funkcióinak ellenőrzésére, hanem Sony DVD-je és a legtöbb Sony videomagnó alapfunkcióinak ellenőrzésére is szolgál, anélkül, hogy szükséges lenne a távvezérlő beállítása.

Egyéb DVD és videomagnó márkák, valamint néhány Sony videomagnó irányításához be kell állítsa a távvezérlőt az első használat előtt. Ehhez a következő lépéseket hajtsa végre:

- i** • Mielőtt elkezdené, keresse meg a DVD vagy a videomagnó márkájához tartozó háromjegyű kódot (lásd az alábbi táblázatot). Amely márkánál több kód jelenik meg, üsse be közülük az elsőt.

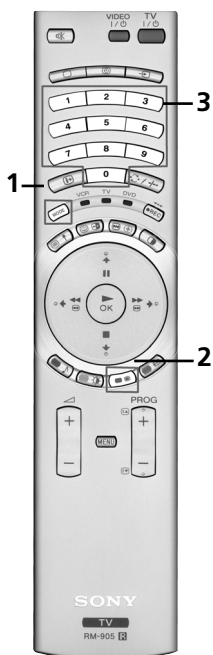

- 1** Nyomja meg többször egymás után a távvezérlő Készülékválasztó (MODE) gombját, amíg a zöld fény a kívánt pozícióba kerül DVD vagy VCR (videomagnóhoz).

A Ha a Készülékválasztó TV pozícióban van, semmilyen kódot nem rögzíthet.

- 2** Mialatt a zöld fény a kívánt pozícióban világít, nyomja meg a távvezérlő sárga (RECALL) gombját kb. 6 másodpercig, amíg a zöldfényű kijelző elkezd pislogni.

- 3** Mialatt a zöldszíntű kijelző pislog, üsse be a távvezérlő számgombjaival a használni kívánt készüléknek megfelelő háromjegyű kódot.

i Ha a beütött kód létezik, a három zöldfényű kijelző egy pillanatra felvillan. Ellenkező esetben ismétlje meg az előző lépéseket.

- 4** Kapcsolja be a használni kívánt készüléket és győződjön meg arról, hogy a fontosabb funkciókat irányítja-e a távvezérlővel.

A • Ha a készülék vagy néhány funkciója nem működik, ismétlje meg az összes előző lépést és győződjön meg arról, hogy a helyes kódot üti be vagy több kód esetén próbálkozzon a következővel addig, amíg a helyes kódra rátalál.

• A rögzített kódok törölődnek amennyiben a lemerült elemeket egy percen belül nem cseréli ki. Ebben az esetben ismétlje meg az összes előző lépést. Az elemek fedelének belső részén található egy címke, amelyre a kódot feljegyezheti.

• Sem az összes márká, sem az összes modell nem került figyelembevételre.

A videomagnó márkákhoz tartozó lista		A DVD márkákhoz tartozó lista	
Márka	Kód	Márka	Kód
SONY (VHS)	301, 302, 303, 308, 309	SONY	001
SONY (BETA)	303, 307, 310	AIWA	021
SONY (DV)	304, 305, 306	DENON	018, 027, 020, 002
AIWA	325, 331, 351	GRUNDIG	009, 028, 023, 024, 016, 003
AKAI	326, 329, 330	HITACHI	025, 026, 015, 004
DAEWOO	342, 343	JVC	006, 017
GRUNDIG	358, 355, 360, 361, 320, 351	KENWOOD	008
HITACHI	327, 333, 334	LG	015, 014
JVC	314, 315, 322, 344, 352, 353, 354, 348, 349	LOEWE	009, 028, 023, 024, 016, 003
LG	332, 338	MATSUI	013, 016
LOEWE	358, 355, 360, 361, 320, 351	ONKYO	022
MATSUI	356, 357	PANASONIC	018, 027, 020, 002
ORION	328	PHILIPS	009, 028, 023, 024, 016, 003
PANASONIC	321, 323	PIONEER	004
PHILIPS	311, 312, 313, 316, 317, 318, 358, 359	SAMSUNG	011, 014
SAMSUNG	339, 340, 341, 345	SANYO	007
SANYO	335, 336	SHARP	019, 027
SHARP	324	THOMSON	012
THOMSON	319, 350	TOSHIBA	003
TOSHIBA	337	YAMAHA	018, 027, 020, 002

Az izzó cseréje

i Ha a lámpa kiég vagy a romlik színminőség vagy a készülék  lámpakijelzője villog, cserélje ki a lámpát egy újra.

- ⚠** • A lámpát kizárólag XL-2000E típusúra cserélje ki. Más típusú lámpa használata megrongálhatja a TV készüléket.
- Az izzót csak csere esetén távolítsa el.
- Az izzó cseréje előtt kapcsolja ki a készüléket és húzza ki a csatlakozóvezetékét.
- A cserével várjon, amíg lehűl az izzó. Az izzó üvegének hőmérséklete akár 30 percel a készülék kikapcsolása után is meghaladhatja a 100 °C-t.
- A használt izzót gyermekek által el nem érhető, gyúlékony anyagoktól távol eső helyre tegye.
- Figyeljen arra, hogy a használt izzót ne érje nedvesség és semmilyen tárggyal ne hatoljon be az izzóba - ellenkező esetben ugyanis felrobbanhat az izzó.
- A használt izzót ne helyezze fém vagy gyúlékony anyag közelébe, ellenkező esetben ugyanis tüzet okozhat. Ne nyúljon bele az izzó rekeszébe, ellenkező esetben ugyanis megégetheti a kezét.
- Figyeljen az izzó gondos rögzítésére, ellenkező esetben ugyanis elúfordulhat.

1 Kapcsolja ki a készüléket és húzza ki a csatlakozóvezetékét.

- ⚠** • Amennyiben a lámpa cseréjét a csatlakozószinór kihúzása nélkül kezdi meg, a készülék készenléti üzemmód (standby) jelzője villog. A lámpa cseréjének folytatásához húzza ki a csatlakozószinórt.
- Az izzó cseréjével várjon min. 30 percet.
- Készítse elő az új izzót.

2 Távolítsa el a jobb előlapot

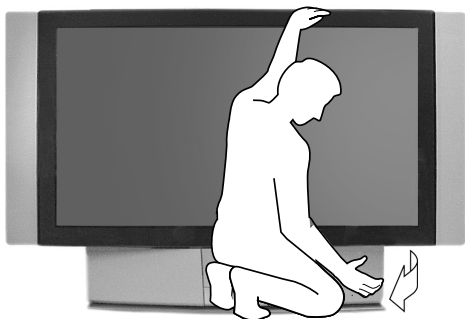

Távolítsa el a jobb előlapot a készülék elmozdítása nélkül.



Fogja meg a jobb előlapot annak szélét ujjával előrefelé tartva. Figyeljen, hogy be ne csípjé a körmeit.

3 Lazítsa meg a csavart egy érmével vagy más hasonló tárggyal és távolítsa el az izzó burkolatát.

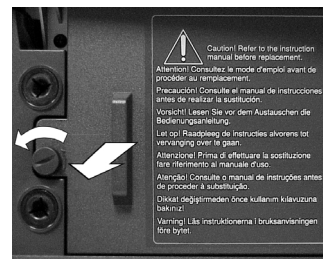

4 Lazítsa meg a két csavart és húzza ki az izzót. A két csavart a mellékelt csavarhúzóval lazítsa meg.

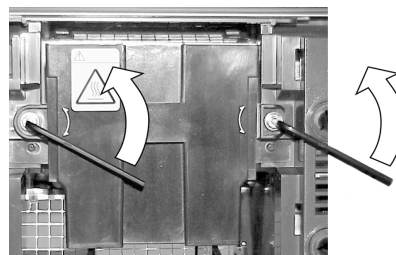

Az izzót a fogónál fogva húzza ki.

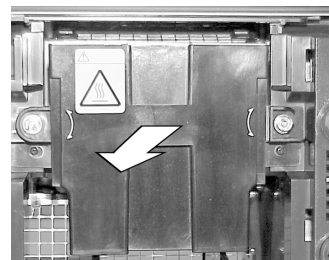

- ⚠** A készülék kikapcsolását követően az izzó még forró, ezért ügyeljen arra, hogy ne érintse meg az izzó üvegét, foglalatát, ill. az izzó rekeszének üvegét.

5 Helyezze be az új izzót.

Helyezze be az új lámpát és húzza meg szorosan a két csavart.

6 Tegye vissza az izzó rekeszének burkolatát.

Helyezze fel lámpa fedelét és húzza meg szorosan a csavart egy érmével vagy hasonló tárggyal.

7 Tegye vissza a készülék előlapját.

Tegye vissza az előlapot úgy, ahogy volt.

Tudnivalók

- Ne érintse meg és ne szennyezze be az új izzó üvegét, ill. az izzó rekeszének üvegét. Ha elpiszkolódik az üveg, úgy romlik a képminőség és megrövidülhet az izzó élettartama.
- Figyeljen az izzórekesz burkolatának gondos visszatételére - ellenkező esetben ugyanis nem kapcsol be a készülék.
- Ha kiég az izzó, pukkanó hangot hallat. Ez azonban nem jelent rendellenességet.
- Ha új izzóra van szüksége, forduljon a legközelebbi Sony márkakereskedőhöz.
- A használt lámpa eldobásakor tartsa tiszteltben a környezetet.

Kiegészítő információ

Optimális látószög

i Ahhoz, hogy optimális képminőséget kapjon, igyekezzen a készüléket úgy elhelyezni, hogy a képernyőt a továbbiakban bemutatott szögekből lássa.

Vízszintes látószög

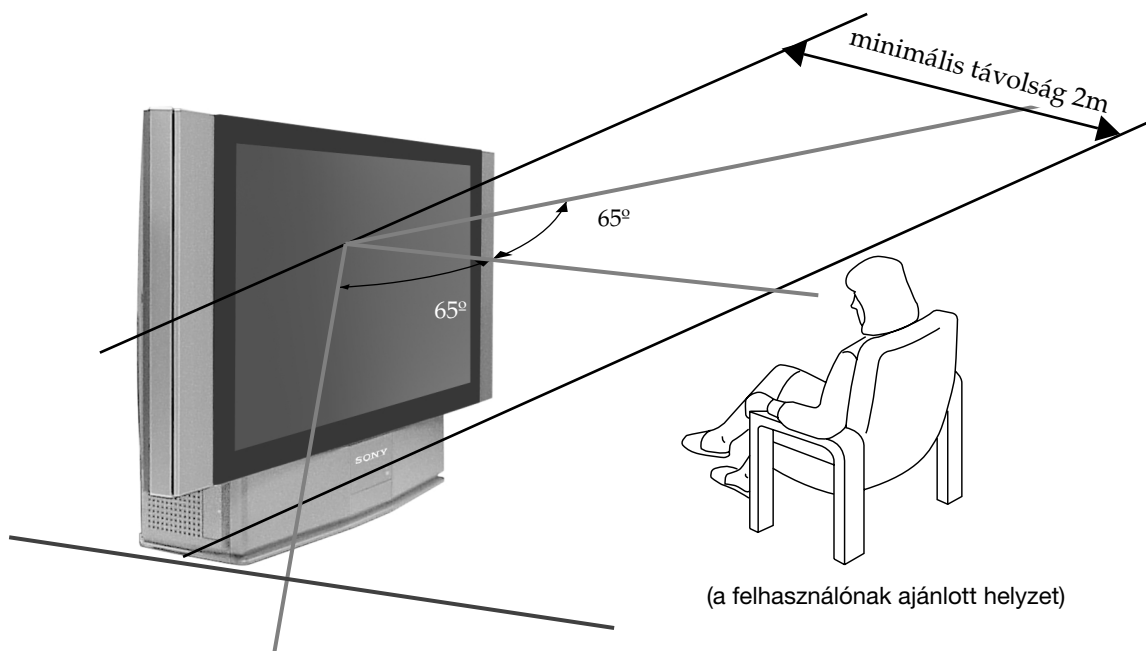

HU

Függőleges látószög

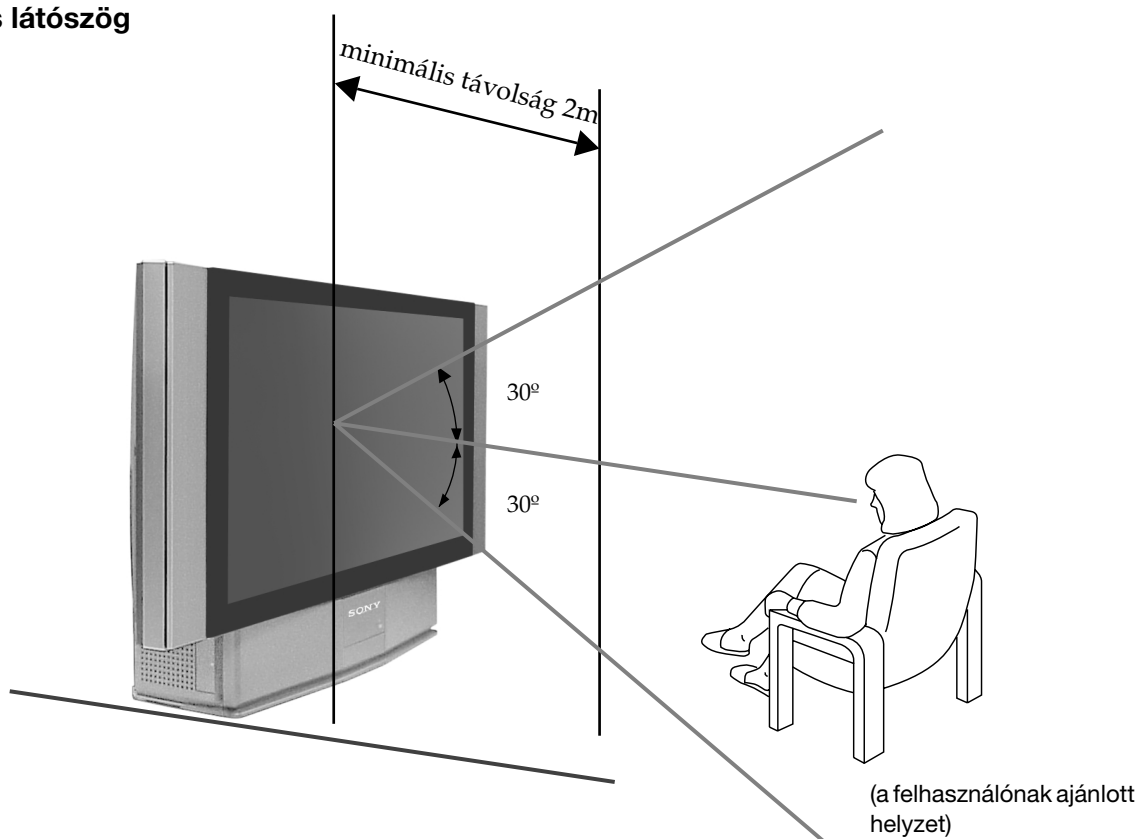

Műszaki jellemzők

MINŐSÉGTANÚSÍTÁS

A 2/1984. (III.10.) BkM-IpM együttes rendelet értelmében - mint forgalmazó - tanúsítjuk, hogy a SONY (KF-50SX200K, KF-42SX200K) típusú színes televízió megfelel az alábbi műszaki értékeknek.

Érintésvédelmi osztály: II.

Sugárzási szabvány

B/G/H, D/K, I, L

Szín szabvány

PAL, SECAM

NTSC, 3.58, 4.43 (csak videobemenet)

Fogható csatornák

VHF: E2-E12

UHF: E21-E69

CATV: S1-S20

HYPER: S21-S41

D/K: R1-R12, R21-R69





I: UHF B21-B69

L: F2-F10, B-Q, F21-F69





Kivetített képméret

- KF-50SX200K: 50 inches (Kb. 127 cm mérhető képátló)
- KF-42SX200K: 42 inches (Kb. 107 cm mérhető képátló)

Hátsó aljzatok

-  Középső hangszóró bemeneti aljzatok (2 db aljzat)
-  Audio kimenetek (bal, jobb) – RCA csatlakozók
-  21 pólusú eurocsatlakozó (CENELEC szabvány) beleértve audio/ video bemenet, RGB bemenet, TV audio/ video kimenet
-  21 pólusú eurocsatlakozó (CENELEC szabvány) beleértve audio/ video bemenet, RGB bemenet, audio/ video kimenet (képernyő kimenet)
-  21 pólusú eurocsatlakozó (CENELEC szabvány) (SMARTLINK) beleértve audio/ video bemenet, S video bemenet, választható audio/ video kimenet és Smartlink csatlakoztatás

Elülső aljzatok

-  S video bemenet - 4 pólusú DIN
-  video bemenet – RCA csatlakozó
-  audio bemenetek – RCA csatlakozók
-  fülhallgató csatlakozó – sztereo minialjzat

Hangfrekvenciás kimenőteljesítmény

2 x 20 W (zenei teljesítmény)

2 x 15 W (RMS)

Középső hangszóró bemenet

30 W (RMS) (ha középső hangszóróként használják)

Teljesítményfelvétel

210 W

Teljesítményfelvétel készenléti üzemmódban (standby)

≤ 1 W

Méret (szélesség x magasság x mélység)

- KF-50SX200K: kb. 1376 x 898 x 384 mm
- KF-42SX200K: kb. 1200 x 790 x 343 mm

Tömeg

- KF-50SX200K: kb. 43 kg
- KF-42SX200K: kb. 37 kg

Mellékelt tartozékok

- 1 db távvezérlő RM-905 modell
- 2 db IEC szabvány szerinti elem (AAA méret)
- 1 Csavarhúzó
- 2 Rögzítőkar
- 2 db csavar
- 1 db tisztítókendő

Egyéb jellemzők

- Digitális fésűs szűrő (nagy felbontású)
- Teletext, Fasttext, TOPtext (2000 oldalas teletext memória)
- NexTView
- NICAM
- Automatikus kikapcsolás
- Smartlink
- Zajcsökkentés
- Grafikus ekvalizer
- Személybeazonosítás
- Dolby Virtual
- BBE











A design és a műszaki jellemzők előzetes bejelentés nélkül változhatnak.

Környezetbarát papír – Klórmentes



Problémamegoldás

 Az alábbiakban ismertetünk néhány egyszerű megoldást arra az esetre, ha valamilyen kép- vagy hangprobléma fordulna elő.

Probléma	Megoldás
Nincs kép (a képernyő sötét) és nincs hang.	<ul style="list-style-type: none"> • Csatlakoztassa a készüléket a fali aljzathoz. • Nyomja meg a  gombot az előlapon. • Ha a  jelző pirosan világít, nyomja meg a távvezérlő TV I/O gombját. • Ellenőrizze az antennacsatlakozást. • Kapcsolja ki 3-4 másodpercre a készüléket, majd ismét kapcsolja be az előlapján lévő  gombbal.
Gyenge a kép vagy nincs kép (a képernyő sötét), de jó a hang.	<ul style="list-style-type: none"> • A menürendszerben válassza ki a “Képbeállítás”-t, majd állítsa be újra a “Kontraszt”-ot, “Színárnyalat”-ot és “Fényerő”-t.
RGB videoberendezés nézésekor gyenge a képminőség.	<ul style="list-style-type: none"> • Nyomja meg többször a távvezérlő  gombját, amíg a  1 vagy  2 jelkép megjelenik a képernyőn.
Jó képminőség, de nincs hang.	<ul style="list-style-type: none"> • Nyomja meg a távvezérlő  +/- gombját. • Győződjön meg arról, hogy a menürendszer “Jellemzők” menüjében a “Fő”-ben a “Hangszóró” ki legyen választva.
A színes műsorok nem láthatók színesben.	<ul style="list-style-type: none"> • A menürendszerben válassza ki a “Képbeállítás”-t, majd állítsa be újra a színt.
Programváltáskor vagy a teletext kiválasztásakor a kép eltorzul.	<ul style="list-style-type: none"> • Kapcsolja ki a készülék hátlapján lévő 21 pólusú eurocsatlakozóhoz csatlakoztatott készüléket.
Csíkos a kép.	<ul style="list-style-type: none"> • Állítsa be az ATT finomítót. Ehhez lásd “A “További programok tárolása” funkció használata” c. fejezetet.
Zajos kép.	<ul style="list-style-type: none"> • A menürendszerben állítsa be a csatornák finomhangolását (AFT) a jobb képvétel érdekében. Ehhez lásd “A “További programok tárolása” funkció használata” c. fejezetet. • A menürendszerben válassza a “Képbeállítás” és a “Automata”-ben válassza a “Képzajszűrés”.
 3 /  3 (SMARTLINK) eurocsatlakozóhoz csatlakoztatott dekóderrel keresztül nézett kódolt csatorna képe nem tökéletesen dekódolt vagy nem stabil.	<ul style="list-style-type: none"> • A menürendszerben válassza a “Jellemzők” és a “TV”-ben válassza a “AV3 kimenet”.
A távvezérlő nem működik.	<ul style="list-style-type: none"> • Győződjön meg arról, hogy a távvezérlő Készülékválasztó gombja az irányítani kívánt készüléknek (DVD, TV vagy VCR videomagnóhoz) megfelelő pozícióban legyen. • Amennyiben a DVD-t vagy a videomagnót nem tudja a távvezérlővel irányítani annak ellenére, hogy a Készülékválasztó gomb a megfelelő pozícióban van, üsse be újból a szükséges kódot úgy, ahogyan az a kezelési útmutató “A távvezérlő beállítása DVD-hez vagy videomagnóhoz” c. fejezetében szerepel. • Cserélje ki az elemeket.
A készülék  lámpakijelzője villog.	<ul style="list-style-type: none"> • Cserélje ki a lámpát egy újra. Ehhez lásd “Az izzó cseréje” c. fejezetet.
A készenléti üzemmód (standby)  jelzője villog.	<ul style="list-style-type: none"> • Amennyiben a lámpa cseréjét a csatlakozószinór kihúzása nélkül végzi, a készülék készenléti üzemmód (standby) jelzője villog; húzza ki a csatlakozószinórt és várjon körülbelül 30 percet. • Győződjön meg arról, hogy a lámpa fedele szorosan illeszkedik. • Ha a készenléti üzemmód jelző anélkül villog, hogy a lámpát cserélné, forduljon a legközelebbi Sony márkaszervizhez.





- Ha a problémát nem tudja megoldani, forduljon szakemberhez.
- SOHA ne nyissa ki a készüléket.

Wprowadzenie

Dziękujemy za wybór modelu Sony "Grand Wega".

Przed rozpoczęciem użytkowania urządzenia wskazane jest wnikliwe zapoznanie się z niniejszą instrukcją obsługi i zachowanie jej do wykorzystania w przyszłości.

• Symbole używane w niniejszej instrukcji obsługi:

-  Ważna informacja.
-  Informacja o działaniu.
- 1,2.. Kolejność realizacji instrukcji.

-  Przyciski pilota zaznaczone na biało odpowiadają przyciskom które należy przycisnąć, by wykonać poszczególne instrukcje.

-  Informacja odnośnie wyniku operacji.

Spis treści

Wprowadzenie	3
Informacje dotyczące bezpieczeństwa	4

Opis ogólny

Sprawdzanie dostarczonych akcesoriów	5
Przegląd przycisków urządzenia	5
Przegląd przycisków pilota do zdalnego sterowania	6

Podłączenie urządzenia

Wkładanie baterii do pilota	7
Podłączanie anteny i magnetowidu	8
Stabilne umocowanie urządzenie	8

Pierwsze uruchomienie urządzenia

Włączanie urządzenia i automatyczne programowanie	9
---	---

System menu

Zmiana formatu ekranu	11
Wprowadzenie do systemu menu na ekranie	11
Krótki przewodnik po systemie menu	12
Używanie systemu menu:	
Regulacja obrazu	13
Regulacja dźwięku	14
Użycie menu "Funkcje"	16
Ręczne programowanie urządzenia	17
Identyfikacja poszczególnych kanałów	18
Pomijanie numerów programów	19
Stosowanie funkcji "Dalsze nastawianie"	20
Wprowadzenie Identyfikatora Osobistego	21
Przegląd poszczególnych funkcji	22
Regulacja geometrii obrazu dla źródła RGB	23
Identyfikacja i wybór formatu ekranu źródeł wejściowych	24
Obrazy zwielokrotnione (Multi PIP)	25
2 obrazy na ekranie (PAP)	25

Telegazeta	26
------------------	----

NexTVView	28
-----------------	----







Dodatkowe podłączenia

Podłączanie dodatkowych urządzeń	30
Zastosowanie dodatkowych urządzeń	31
"Smartlink"	32
Pilot innych urządzeń Sony	32

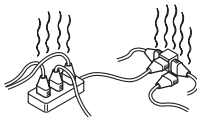
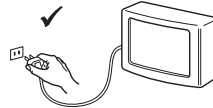
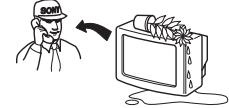
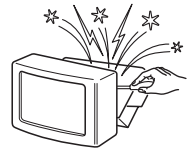
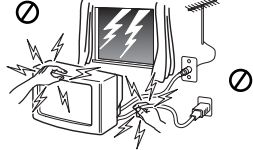
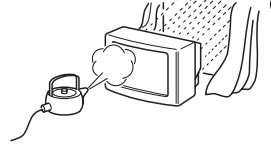
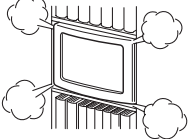
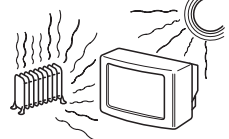
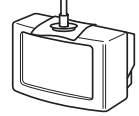
Informacje dodatkowe

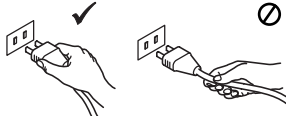
Konfigurowanie pilota do nastawiania DVD lub magnetowidu	33
Wymiana lampy	34
Optymalny kąt oglądania	35
Dane techniczne	36
Rozwiązywanie problemów	37

Informacje dotyczące bezpieczeństwa

 <p>Televizor jest przystosowany do zasilania tylko napięciem przemiennym 220 - 240 V. Nie włączaj zbyt dużej liczby urządzeń do jednego gniazdka sieciowego- grozi to pożarem lub porażeniem prądem.</p>	 <p>Ze względu na bezpieczeństwo i ochronę środowiska naturalnego zaleca się, aby telewizor, który nie jest używany, nie pozostawał w trybie czuwania, lecz był wyłączony z sieci.</p>	 <p>Nigdy nie wpychać do telewizora żadnych przedmiotów. Grozi to pożarem lub porażeniem prądem. Nigdy nie wylewać na telewizor żadnych płynów. Jeśli do wnętrza telewizora dostanie się jakiś płyn lub przedmiot, nie używać urządzenia, zanim zostanie ono skontrolowane przez odpowiednio wykwalifikowaną osobę.</p>
 <p>Nie otwierać obudowy ani nie zdejmować pokrywy z tyłu telewizora. Naprawy powierzać tylko wykwalifikowanym osobom.</p>	 <p>Dla własnego bezpieczeństwa, w czasie burzy nie dotykać żadnych elementów telewizora, jego przewodu zasilającego ani przewodu antenowego.</p>	 <p>Aby uniknąć ryzyka pożaru lub porażenia prądem, nie wystawiać telewizora na deszcz i chronić go przed wilgocią.</p>
 <p>Nie zakrywać otworów wentylacyjnych na telewizorze. Dla zapewnienia właściwej wentylacji, pozostawić wokół telewizora przynajmniej 10 cm wolnego miejsca.</p>	 <p>Nigdy nie stawiać telewizora w miejscach gorących, wilgotnych lub nadmiernie zapyłonych. Nie instalować telewizora w miejscach, w których będzie on narażony na wibracje mechaniczne.</p>	 <p>Aby uniknąć pożaru, przechowywać łatwopalne przedmioty z dala od telewizora i nie zbliżać się do niego z otwartym ogniem (na przykład świecą).</p>
 <p>Do czyszczenia ekranu i obudowy używać miękkiej, wilgotnej ściereczki. Nie używać żadnych ściereczek, gąbek ani proszków do szorowania, zasadowych środków czyszczących, rozpuszczalników (spirytusu, benzyny itp.) ani antystatycznego aerozolu. Dla bezpieczeństwa, przed czyszczeniem telewizora wyłączyć go z sieci.</p>	 <p>Przy wyłączaniu przewodu zasilającego z gniazdka sieciowego chwycić wtyczkę. Nie ciągnąć samego przewodu.</p>	 <p>Dbać, aby nie stawiać na przewodzie zasilającym ciężkich przedmiotów, ponieważ mogą one uszkodzić przewód. Zalecamy nawinięcie nadmiaru przewodu na zaczepty znajdujące się z tyłu telewizora.</p>
 <p>Ustawić telewizor na bezpiecznej, stabilnej podstawie. Nie pozwalać, aby wspiwały się na niego dzieci. Nie kłaść telewizora na boku ani ekranem do góry.</p>	 <p>Przed przenoszeniem telewizora wyłączyć go z sieci. Unikać nierównych powierzchni, szybkiego marszu i używania nadmiernej siły. Jeśli telewizor został upuszczony lub uszkodzony, natychmiast zlecić jego kontrolę odpowiednio wykwalifikowanej osobie z serwisu.</p>	 <p>Nie zakrywać otworów wentylacyjnych na telewizorze takimi przedmiotami jak zasłony czy gazety.</p>

Informacje dotyczące bezpieczeństwa

- W celu przestawienia urządzenia, radzimy zrobić to przy pomocy drugiej osoby, chwytając jedną ręką za dolną część zaś drugą za górną część ekranu. NIGDY NIE wolno chwycić urządzenia naciskając głośniki znajdujące się po obu stronach ekranu, ani przedniej ścianki obudowy, by uniknąć ich zniekształcenia bądź zniszczenia.
- Nie wolno blokować lub nakrywać otworu wentylacyjnego znajdującego się po lewej stronie na dole z tyłu urządzenia. W celu zapewnienia dobrej wentylacji należy zostawić przynajmniej 10-centymetrowy odstęp między ścianą a urządzeniem.
- Gdy przestawia się urządzenie bezpośrednio z zimnego pomieszczenia do gorącego lub gdy w pomieszczeniu następuje gwałtowna zmiana temperatury obraz może być zamazany lub poszczególne jego fragmenty mogą mieć złą jakość koloru. Spowodowane jest to kondensacją wilgoci na lustrach lub soczewkach wewnątrz urządzenia. Przed ponownym włączeniem urządzenia należy poczekać aż wilgoć wyparuje.
- By osiągnąć ostrość obrazu należy ustawić ekran tak, by światło nie padało nań bezpośrednio. O ile to możliwe należy używać oświetlenia sufitowego.
- Urządzenie jest produktem precyzyjnej technologii wytwarzania. Na ekranie jakkolwiek mogą pojawiać się niewielkie czarne punkciki lub też jaśniejsze (czerwone, niebieskie lub zielone). Jest to efekt procesu wytwarzania i nie świadczy o wadliwym działaniu.
- Ekran niniejszego urządzenia ma warstwę antyodblaskową. By uniknąć jej uszkodzenia należy przestrzegać następujących instrukcji:
 - Odkurzając ekran należy używać szmatki do czyszczenia dostarczonej wraz z urządzeniem lub jakąkolwiek inną z delikatnego materiału.
 - Do czyszczenia ekranu i obudowy używać miękkiej, wilgotnej ściereczki. Nie używać żadnych ściereczek, gąbek ani proszków do szorowania, zasadowych środków czyszczących, rozpuszczalników (spirytusu, benzyny itp.) ani antystatycznego aerozolu. Dla bezpieczeństwa, przed czyszczeniem telewizora wyłączyć go z sieci.
 - Należy unikać dotykania ekranu by nie porysować jego powierzchni.

Sprawdzanie dostarczonych akcesoriów



Pilot do zdalnego sterowania (RM-905)



Dwie baterie (rozmiar AAA)



2 Element nośny



1 Klucz



2 wkręty



1 szmatka do czyszczenia

Przegląd przycisków urządzenia



Wskaźnik lampy (zobacz str. 34)

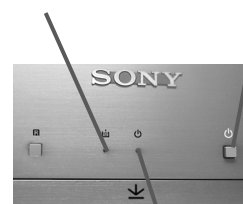

Wyłącznik zasilania **włączony/ wyłączony**

Wskaźnik trybu czuwania (standby):

- Jeśli urządzenie zostanie wyłączone przy użyciu przycisku trybu czuwania na pilocie, pojawi się wskaźnik koloru czerwonego.
- Jeśli urządzenie zostanie wyłączone przy użyciu wyłącznika, pojawi się wskaźnik koloru bursztynowego.



Gniazdo do podłączenia słuchawek

Gniazdo wejściowe video S

Gniazdo wejściowe video

Gniazda wejściowe audio



Należy nacisnąć znak ↓ z przodu urządzenia by zobaczyć przednie gniazda.

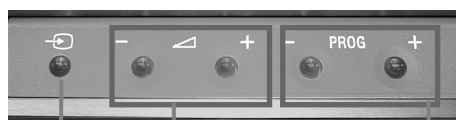

Przyciski wyboru źródła wejściowego

Przyciski regulacji dźwięku

Przyciski wyboru następnego lub poprzedniego programu (wybór kanałów telewizyjnych)

Przegląd przycisków pilota do zdalnego sterowania

Wyłączanie dźwięku: Należy go nacisnąć by wyłączyć dźwięk. Należy go ponownie nacisnąć by włączyć dźwięk.

Wybór trybu TV: Należy go nacisnąć by PAP, Multi PIP, telegazeta zniknęła z ekranu lub by wyłączyć weście video.

Wyświetlanie godziny: Należy go nacisnąć PAP, Multi PIP, by włączyć lub wyłączyć zegar (działa tylko podczas transmisji telegazety)

Wyświetlanie menu: Należy go nacisnąć by na ekranie pojawiło się menu funkcji. Należy go ponownie nacisnąć by usunąć menu z ekranu i by pojawił się normalny obraz telewizyjny.

Przełącznik wyboru sprzętu: Przy użyciu pilota można nastawiać zarówno telewizor jak również podstawowe funkcje DVD lub magnetowidu. Włącz sprzęt który chcesz używać, a następnie naciśnij kilkakrotnie niniejszy przycisk by wybrać nastawienie DVD, TV lub VCR (dla magnetowidu). W wybranej pozycji zapali się zielone światełko.

⚠ Przed pierwszym użyciem pilota do nastawiania funkcji DVD lub magnetowidu musisz go skonfigurować w zależności od marki podłączonego sprzętu. W tym celu przeczytaj rozdział "Konfigurowanie pilota do nastawiania DVD lub magnetowidu" na stronie 33.

a) 2 obrazy na ekranie (PAP): W celu uzyskania szczegółów należy przeczytać rozdział "2 obrazy na ekranie (PAP)".

b) Telegazeta: Przyciski z symbolami w zielonym kolorze można używać również przy wykorzystywaniu funkcji telegazety. By uzyskać więcej informacji skonsultuj rozdział "Telegazeta" niniejszej instrukcji obsługi.

NexTVView: Sversza informacja w rozdziale "NexTVView".

Joystick:

a) Jeśli przełącznik wyboru sprzętu znajduje się w pozycji TV:

- Gdy MENU jest wyświetlone na ekranie użyj niniejszych przycisków by przemieszczać się po systemie menu. Szczegółowy opis znajduje się w rozdziale "Wprowadzenie do systemu menu na ekranie" na stronie 11.
- Gdy MENU nie jest wyświetlone na ekranie naciśnij OK by zobaczyć ogólną listę zestrojonych kanałów. Wybierz kanał (stację telewizyjną) naciskając \downarrow lub \uparrow a następnie ponownie naciśnij \rightarrow by oglądać wybrany kanał.

b) Jeśli przełącznik wyboru sprzętu znajduje się w pozycji VCR (magnetowid) lub DVD:

Użyj niniejszych przycisków by nastawiać podstawowe funkcje magnetowidu lub DVD.

Fastext: Niniejsze przyciski używane są również przy wykorzystywaniu funkcji "Fastext". By uzyskać więcej informacji skonsultuj część dotyczącą "Fastext" rozdziału "Telegazeta" niniejszej instrukcji obsługi.

Wybór efektu dźwięku: Kilkakrotnie naciśnij ten przycisk by zmienić efekt dźwięku.

Czasowe wyłączenie telewizora: Należy go nacisnąć by czasowo wyłączyć telewizor (Zostanie wyświetlony czerwony wskaźnik trybu czuwania ⏻). Należy go ponownie nacisnąć by włączyć telewizor pozostający w trybie czuwania (standby).

⚠ Jeśli w ciągu 15-30 minut nie ma sygnału telewizyjnego ani też nie zostanie naciśnięty żaden przycisk telewizor automatycznie przełączy się na tryb czuwania (standby).

Włączanie/Wyłączanie magnetowidu lub DVD: Naciśnij przycisk by włączyć lub wyłączyć magnetowid lub DVD.

Wybór sygnału wejściowego: Należy go naciskać aż symbol żądanego źródła sygnału pojawi się na ekranie.

Wybór kanału: Jeśli przełącznik wyboru sprzętu znajduje się w pozycji TV lub VCR (magnetowid) naciśnij je by wybierać kanały. W przypadku dwucyfrowych numerów kanałów, naciskaj przycisk odpowiadający drugiej cyfrze nie dłużej niż 2,5 sekundy.

a) Jeśli przełącznik wyboru sprzętu znajduje się w pozycji TV: Naciśnij go by powrócić do poprzednio wybranego kanału (uprzednio wybrany kanał powinien być wcześniej widoczny na ekranie przez przynajmniej 5 sekund).

b) Jeśli przełącznik wyboru sprzętu znajduje się w pozycji VCR: Jeśli używasz magnetowid Sony dla dwucyfrowych numerów kanałów np.23, naciśnij najpierw -- a następnie przyciski numeryczne 2 i 3.

a) Przycisk nagrywania: Jeśli przełącznik wyboru sprzętu znajduje się w pozycji VCR, naciśnij niniejszy przycisk by nagrywać programy.

b) Przywracanie nastawień fabrycznych: Należy go nacisnąć, przynajmniej przez 3 sekundy, nie tylko w celu przywrócenia nastawień fabrycznych obrazu i dźwięku, lecz również przy ponownym podłączeniu urządzenia tak jak za pierwszym razem. Gdy na ekranie pojawi się menu automatycznego programowania, należy powtórzyć kroki opisane w rozdziale "Włączanie urządzenia i automatyczne programowanie" (punktu 4) znajdującym się w niniejszej instrukcji obsługi.

Unieruchamianie obrazu: Należy go nacisnąć by unieruchomić obraz telewizyjny. Należy go ponownie nacisnąć by przywrócić normalny obraz TV.

Wybór formatu ekranu: Należy go nacisnąć by oglądać programy w formacie. Sversza informacja w rozdziale "Zmiana formatu ekranu".

Obrazy zwielokrotnione (Multi PIP): Należy go nacisnąć by włączyć opcję Multi PIP. Należy go ponownie nacisnąć by ją wyłączyć. Sversza informacja w rozdziale "Obrazy zwielokrotnione (Multi PIP)".

a) Wybór kanałów: Naciśnij go by wybrać poprzedni lub następny kanał.

b) Telegazeta: Niniejsze przyciski używane są również przy wykorzystywaniu funkcji telegazety. By uzyskać więcej informacji skonsultuj rozdział "Telegazeta" niniejszej instrukcji obsługi.

Włączanie systemu menu: Należy go nacisnąć by menu pojawiło się na ekranie. Należy go ponownie nacisnąć by menu zniknęło i pojawił się normalny ekran telewizyjny.

Wybór trybu obrazu: Należy go kilkakrotnie nacisnąć by zmienić ustawienia obrazu.

Regulacja głośności: Należy go nacisnąć by nastawić głośność.

Wkładanie baterii do pilota

 Szanując środowisko naturalne należy wyrzucać zużyte baterie do specjalnie do tego przeznaczonych pojemników.

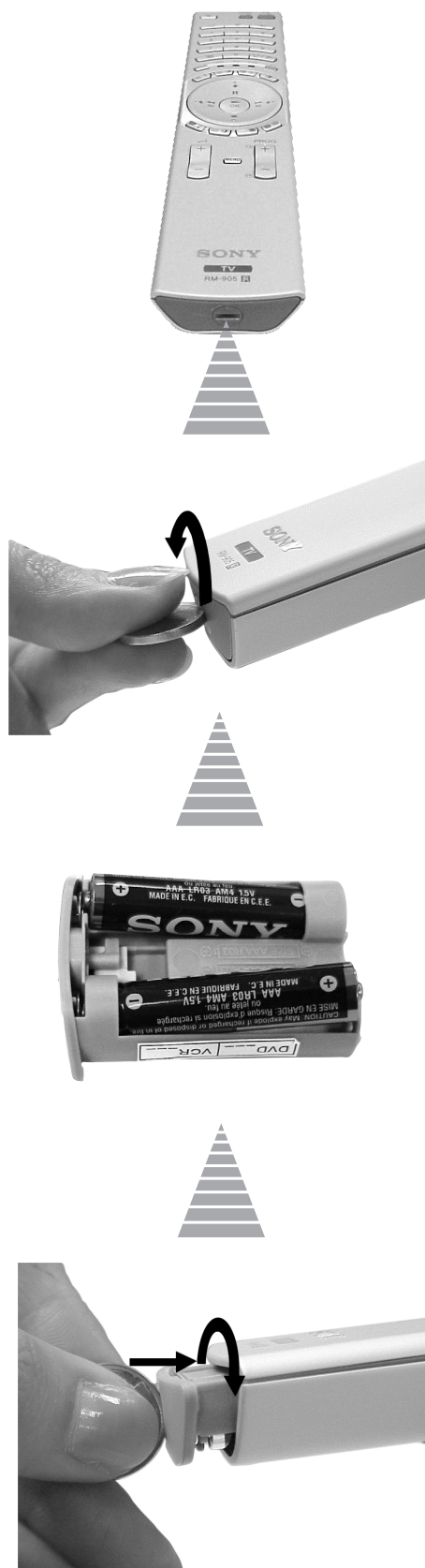

 Należy upewnić się, że baterie umieszczone zostały zgodnie z ich biegunowością.

Podłączanie anteny i magnetowidu

i Do urządzenia nie załączone są kable do tych połączeń.

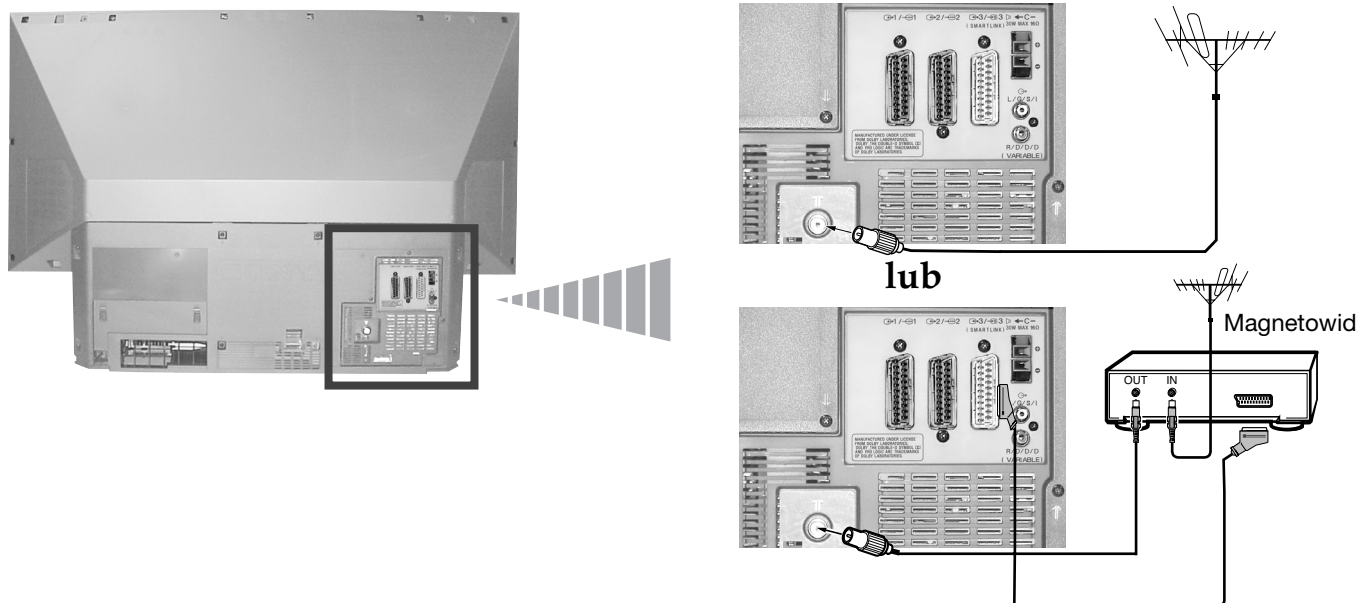

i Podłączenie do złącza EURO jest fakultatywne. Jeśli się stosuje fakultatywne podłączenie do złącza EURO może ono podnieść jakość obrazu i dźwięku podczas używania magnetowidu.

A Jeśli się nie używa podłączenia do złącza EURO, po automatycznym zaprogramowaniu urządzenia, należy ręcznie zaprogramować kanał sygnału video. W tym celu należy przeczytać rozdział "Ręczne programowanie urządzenia". Należy również przeczytać instrukcje obsługi magnetowidu by zorientować się jak odnaleźć kanał sygnału video.

Stabilne umocowanie urządzenia

i Po zamontowaniu, proszę przy pomocy dostarczonych elementów nośnych, umocować urządzenia na ścianie, itp., celem zabezpieczenia go.

1 Oba elementy nośne należy przykręcić śrubami do górnej, tylnej krawędzi urządzenia.

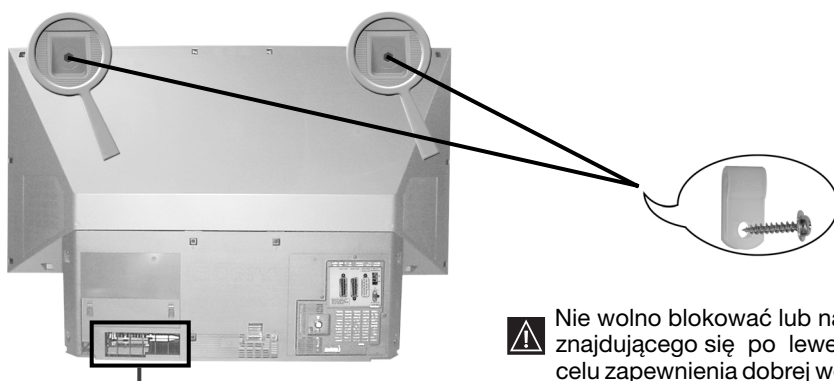

2 Proszę przesunąć mocną linkę lub łańcuch do umocowanych elementów nośnych, zgodnie z punktem 1 powyżej, a następnie umocować na ścianie, kolumnie, itp.

Włączanie telewizora i automatyczne programowanie

i Gdy urządzenie zostanie włączone po raz pierwszy na ekranie pojawią się menu dzięki którym można: 1) wybrać język w którym wyświetlane będą wszystkie menu 2) wybrać kraj w którym używane będzie urządzenie, 3) odnaleźć i automatycznie zapisać wszystkie dostępne kanały (stacje telewizyjne) i 4) zmienić kolejność w której kanały (stacje telewizyjne) pojawiają się na ekranie. Jeśli zaistnieje konieczność zmodyfikowania któregoś z ustawień, można tego dokonać wybierając odpowiednie menu w  (Ustawienia).

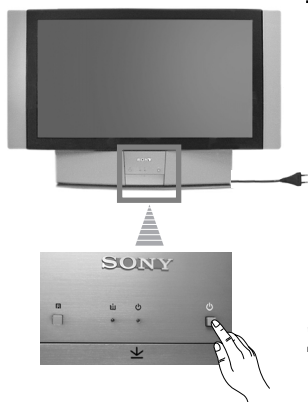



1 Włącz przewód zasilający urządzenia do gniazdka sieciowego (220-240V AC, 50Hz).

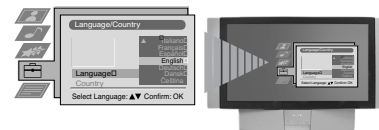

Gdy podłącza się telewizor po raz pierwszy włącza się on automatycznie. Jeśli to nie nastąpi naciśnij przycisk włączony/wyłączony  znajdujący się z przodu urządzenia by je włączyć urządzenie.

Gdy przycisk ten zostanie włączony po raz pierwszy, na ekranie automatycznie zostanie wyświetlone menu **Language/Country** (Język/Kraj).



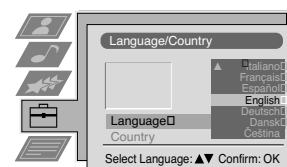

2 Naciśnij joystick na pilocie w kierunku  lub  by wybrać język, a następnie naciśnij przycisk  by potwierdzić wybór. Od tego momentu wszystkie menu będą wyświetlane w wybranym języku.



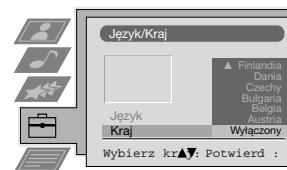

3 Naciśnij joystick w kierunku  lub  by wybrać kraj w którym będzie używane urządzenie, a następnie naciśnij przycisk  by potwierdzić wybór.

i Wybierz "Wyłączony" zamiast nazwy kraju jeśli nie chcesz by kanały (stacje telewizyjne) zostały zapisane w ustalonym porządku który rozpoczyna się pozycją programu numer 1.

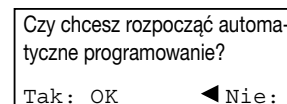

4 Menu automatycznego programowania zostanie wyświetlone na ekranie w wybranym języku. Naciśnij przycisk  by wybrać **Tak**.



5 Na ekranie automatycznie pojawi się nowe menu przypominające o sprawdzeniu czy została podłączona antena. Sprawdź czy antena została podłączona i wówczas naciśnij przycisk  by rozpoczęło się automatyczne programowanie.

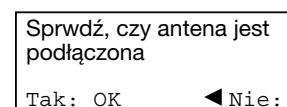

- i** • Urządzenie rozpoczyna programowanie i automatyczne zapisywanie wszystkich dostępnych kanałów (stacji telewizyjnych).
- Jeśli w menu "Kraj" została nastawiona opcja "Wyłączony" i po pierwszym uruchomieniu urządzenia ponownie realizowane jest automatyczne programowanie, stacje telewizyjne zostaną zapisane począwszy od numeru kanału odbieranego w danej chwili przez urządzenie.

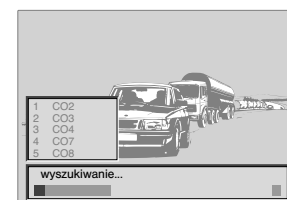

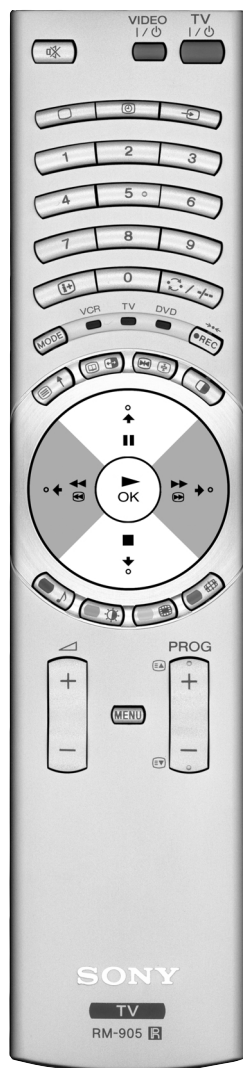

⚠ Proces dostrajania może potrwać kilka minut. Należy zachować cierpliwość i nie naciskać żadnych przycisków podczas jego trwania, gdyż w przeciwnym wypadku nie zostałyby on zakończone.

kontynuuje...



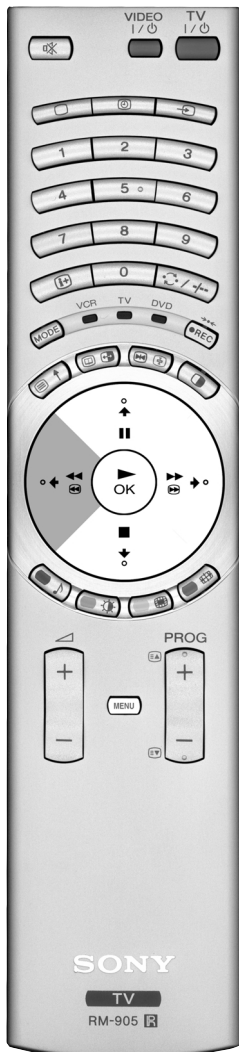

Pierwsze uruchomienie urządzenia







6  Gdy urządzenie zaprogramuje i zapisze wszystkie kanały (stacje telewizyjne) na ekranie pojawi się automatycznie menu Sortowanie programów by można było zmienić kolejność pojawiania się kanałów na ekranie.

a) Jeśli nie ma potrzeby zmiany kolejności programów przejdź do punktu 7.

b) Jeśli chcesz zmienić kolejność kanałów:

1 Naciśnij joystick na pilocie kierunku  lub  by wybrać numer programu kanału (stacji telewizyjnej) którego pozycję chcesz zmienić, a następnie naciśnij go w kierunku .

2 Naciśnij joystick w kierunku  lub  by wybrać nowy numer programu na którym chcesz zapisać wybrany kanał (stację telewizyjną) a następnie naciśnij .

 Wybrany kanał zmienia pozycję i pozostałe kanały dopasowują swą pozycję do zaszłej zmiany.

3 Powtórz kroki b1) i b2) by przyporządkować pozostałe kanały telewizyjne.

7 Naciśnij przycisk  by przywrócić normalny ekran telewizyjny.

 Urządzenie jest gotowe do użytku.

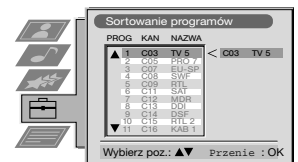
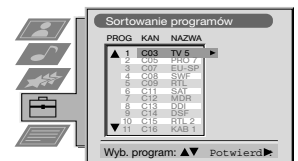

Zmiana formatu ekranu

i Funkcja ta pozwala zmienić typ formatu obrazu telewizyjnego.



- Naciśnij kilkakrotnie przycisk **[OK]** na pilocie by wybrać jeden poniższych formatów:
 - Smart:** imitacja szerokiego ekranu dla programów nadawanych w formacie 4:3.
 - 4:3:** zwyczajny obraz w formacie 4:3, informacja o pełnym obrazie.
 - 14:9:** wariant pośredni pomiędzy formatami 4:3 i 16:9.
 - Zoom:** format szerokiekranowy dla filmów panoramicznych.
 - Wide:** dla programów nadawanych w formacie 16:9, informacja o pełnym obrazie.

W trybach **Smart**, **Zoom** oraz **14:9**, górna i dolna część obrazu zostają odcięte. Naciśnij **↓** lub **↑**, aby ustawić pozycję obrazu na ekranie (np. aby przeczytać napisy).

- Naciśnij przycisk **[OK]** by potwierdzić swój wybór.

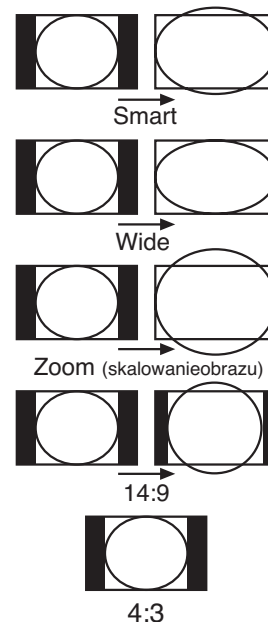

Wprowadzenie do systemu menu na ekranie

i Niniejsze urządzenie dysponuje systemem menu wyświetlanych na ekranie by ułatwić nastawianie poszczególnych funkcji. Należy używać następujących przycisków na pilocie by poruszać się po zestawach nastawiania:



- Naciśnij przycisk **[MENU]** by został wyświetlony na ekranie pierwszy poziom menu.
- By wybrać pożądaną pozycję lub opcję naciśnij joystick w kierunku **↓** lub **↑**.
 - By wejść do wybranego menu lub jego opcji naciśnij joystick w kierunku **→**.
 - By powrócić do poprzedniego menu lub jego opcji naciśnij joystick w kierunku **←**.
 - By zmienić nastawienia wybranej opcji naciśnij joystick w kierunku **↖** / **↗** / **↙** lub **↘**.
 - By potwierdzić i zapisać wybór naciśnij **[OK]**.

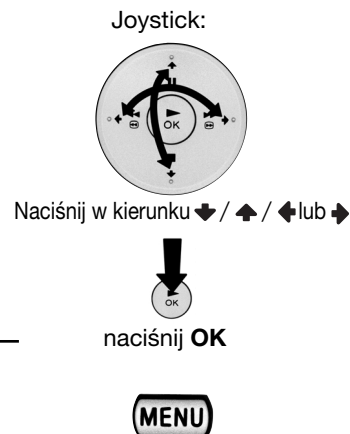

- Naciśnij przycisk **[MENU]** by przywrócić normalny ekran telewizyjny.

Krótki przewodnik po systemie menu

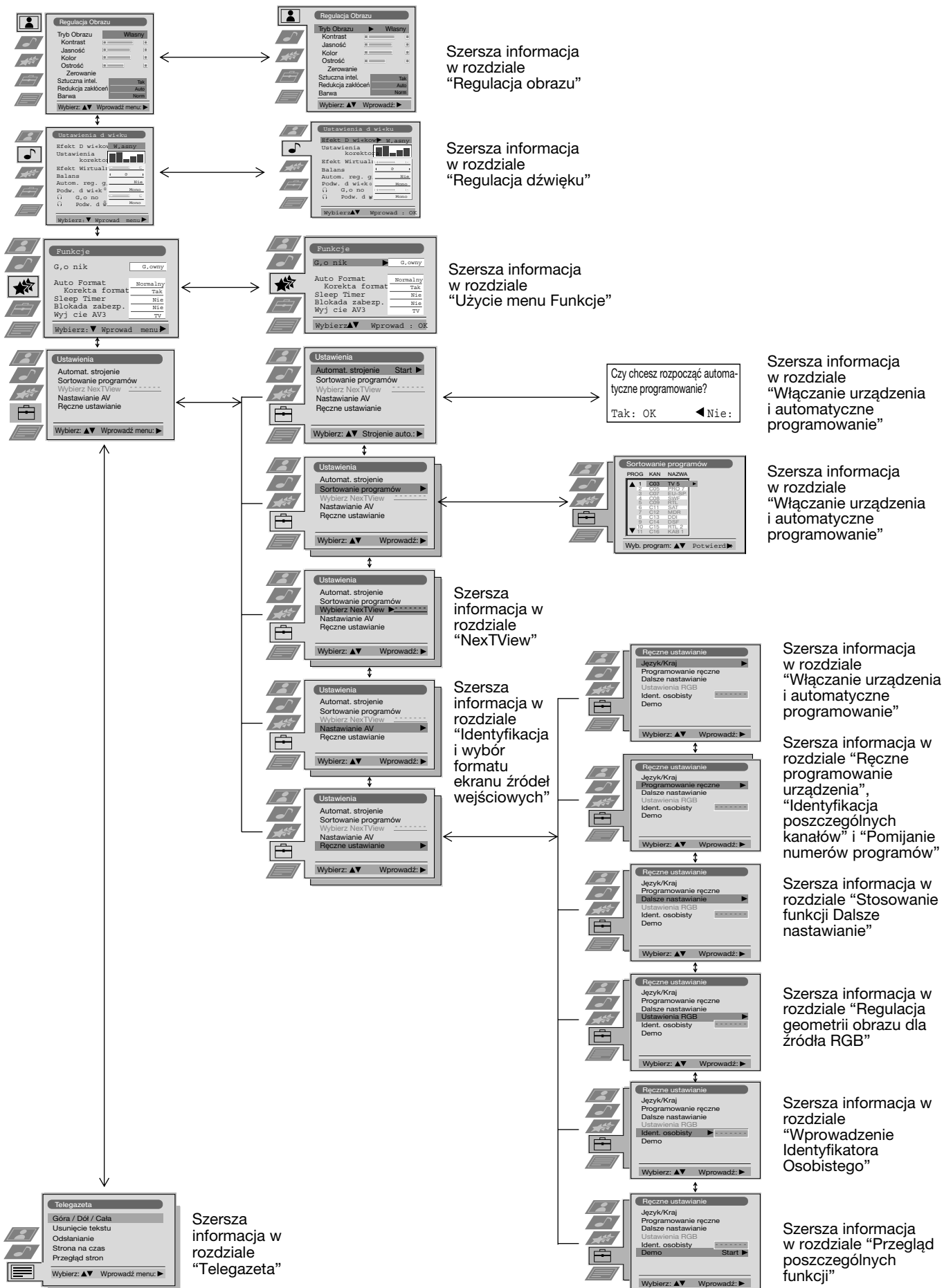

Regulacja obrazu

i Pomimo, iż obraz jest ustawiony fabrycznie, możliwa jest jego regulacja zgodnie z własnymi upodobaniami.

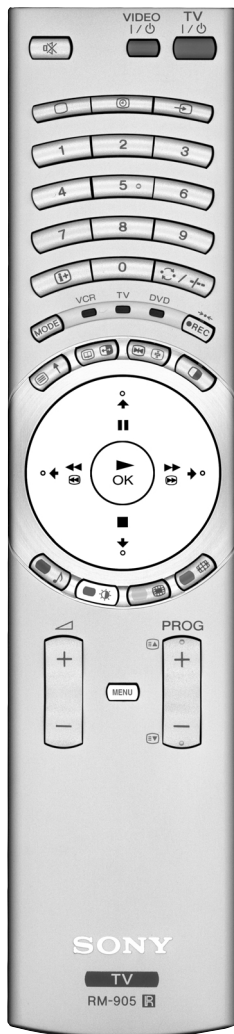

- 1 Naciśnij przycisk **MENU** na pilocie by menu pojawiło się na ekranie.
- 2 Naciśnij joystick w kierunku **→** by wejść do menu **Regulacja obrazu**.

- 3 Naciśnij joystick w kierunku **↓** lub **↑** by wybrać element który chcesz zmienić, a następnie naciśnij go w kierunku **→**. Skonsultuj poniższą tabelę by wybrać i zobaczyć efekt działania poszczególnych elementów menu:

Tryb obrazu	<ul style="list-style-type: none"> ↕ Żywy (dla programów nadawanych bezpośrednio) Własny (dla indywidualnych upodobań) Film (dla filmów) Gra (dla gier elektronicznych) ← Mniejszy → Większy ← Ciemniej → Jaśniej ← Mniej → Więcej ← Łagodniej → Ostrzej ← Czerwonawy → Zielonkawy OK Przywraca fabryczne ustawienia obrazu ↕ Nie: Normalna ↕ Tak: Automatyczna optymalizacja poziomu obrazu w zależności od sygnału TV
Kontrast	
Jasność*	
Kolor*	
Ostrość*	
Odcień**	
Zerowanie	
Sztuczna Intel.	
Redukcja zakłóceń	<ul style="list-style-type: none"> ↕ Wysoka: silna redukcja zakłóceń Średnia: rednia redukcja zakłóceń Niska: słaba redukcja zakłóceń Auto: automatycznie dobierany, optymalny poziom redukcji zakłóceń. (Funkcja ta jest dostępna gdy oglądasz źródło sygnałów RGB). ↕ Wyłączona: brak redukcji zakłóceń
Barwa	<ul style="list-style-type: none"> ↕ Cpt: nadaje obrazowi ciepły odcień Norm: normalne ustawienie ↕ Zmn.: nadaje obrazowi zimny odcień

*Można zmienić tylko jeśli wybierze się pozycję **Własny** w Tryb obrazu.

** Dostępny jedynie dla systemu koloru NTSC (np. taśmy video z USA).

- 4 Naciśnij joystick w kierunku **↑**, **↓**, **←** / **→** pby zmienić nastawienie wybranego elementu, a następnie naciśnij przycisk **OK** by zapisać nowe ustawienie.
- 5 Powtórz kroki 3 i 4 by zmienić pozostałe ustawienia.
- 6 Naciśnij przycisk **MENU** by przywrócić normalny ekran telewizyjny.

Szybka zmiana trybu obrazu

i Tryb obrazu można szybko zmienić bez konieczności wejścia do menu Regulacja obrazu.

- 1 Kilkakrotnie naciśnij przycisk **3** na pilocie by móc bezpośrednio wybrać odpowiednią opcję trybu obrazu (**Żywy**, **Własny**, **Film** lub **Gra**).
- 2 Naciśnij **OK** by przywrócić normalny ekran telewizyjny.

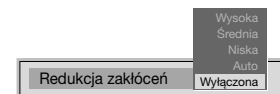
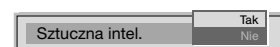
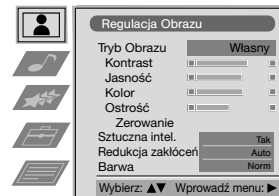

PL

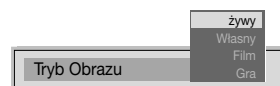

Regulacja dźwięku

i Pomimo, iż dźwięk jest ustawiony fabrycznie, można go regulować zgodnie z własnymi upodobaniami.



1 Naciśnij przycisk **MENU** na pilocie by menu pojawiło się na ekranie.

2 Naciśnij joystick w kierunku **↓** by wybrać symbol **♪**, a następnie naciśnij go w kierunku **→** aby wejść do menu **Ustawienie dźwięku**.

3 Naciśnij joystick w kierunku **↓** lub **↑** by wybrać element który chcesz zmienić, a następnie naciśnij go w kierunku **→**. Zapoznaj się z poniższą tabelą by móc wybrać i zobaczyć efekt działania poszczególnych elementów zestawu nastawiania:

- Efekt Dźwiękowy** **↓ Własny:** Bez specjalnych efektów dźwiękowych. Wokal
- Dolby* V:** Dolby Virtual, symuluje efekt dźwięku "Dolby Pro Logic Surround".
- Dynamika:** "BBE High Definition Sound system" ** zwiększa jasność i obecność dźwięku zapewniając czytelniejszy głos i muzykę bardziej rzeczywistą.
- ↑ Naturalny:** Podkreśla jasność, szczegóły i obecność dźwięku dzięki systemowi "BBE High Definition Sound system" **.

Ustawienie korektora

Naciśnij joystick w kierunku **→** lub **←** by wybrać zakres częstotliwości który chcesz zmienić, a następnie naciśnij go w kierunku **↓** lub **↑** by nastawić ten zakres. Na zakończenie naciśnij **OK** by zapisać nowe nastawienie (opcja ta jest dostępna wyłącznie wtedy, gdy nastawisz "Własny" w opcji "Efekt Dźwiękowy").

Efekt Wirtualny: Naciśnij joystick w kierunku **→** lub **←** by zmienić poziom dźwięku efektu surround, jeśli w opcji "Efekt Dźwiękowy" nastawisz "Dolby V" i sygnał audio stacji jest "Dolby Surround".

Balans **← Lewy** **→ Prawy**

Autom. reg. głośn. **↓ Nie:** Natężenie dźwięku zmienia się w zależności od sygnału stacji.
↑ Tak: Natężenie dźwięku kanałów jest stałe niezależnie od sygnału stacji (np. w reklamach)

Podw. dźwięk

- Dla emisji stereo:
 - ↓ Mono**
 - ↑ Stereo**
- Dla emisji dwujęzycznych:
 - ↓ Mono** (dla kanału mono, jeśli jest dostępny)
 - A** (dla kanału 1)
 - ↑ B** (dla kanału 2)

Sluchawki: **i** Jeśli odbierasz dźwięk telewizora przez głośniki, specjalne efekty dźwiękowe nie będą odbierane.

Głośność **← Więcej** **→ Mniej**

Podw. dźwięk

- Dla emisji stereo:
 - ↓ Mono**
 - ↑ Stereo**
- Dla emisji dwujęzycznych:
 - ↓ Mono** (dla kanału mono, jeśli jest dostępny)
 - A** (dla kanału 1)
 - B** (dla kanału 2)
 - ↑ PAP** (tylko gdy funkcja PAP jest włączona)

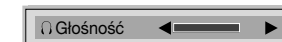
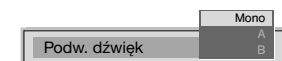
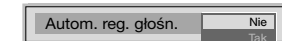
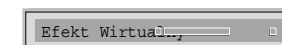
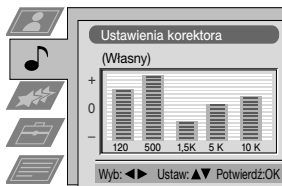
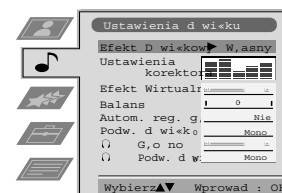
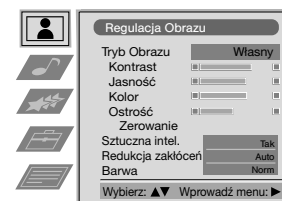

kontynuuj...



4 Naciśnij joystick w kierunku ↓ / ↑ / ← lub → aby zmienić ustawienie wybranego elementu, a następnie naciśnij  by zapisać nowe ustawienie.

5 Powtórz kroki 3 i 4 by zmienić pozostałe ustawienia.

6 Naciśnij przycisk **MENU** by przywrócić normalny obraz telewizyjny.

 * Niniejszy telewizor jest tak zaprojektowany by stwarzać efekt dźwięku "Dolby Surround" który symuluje dźwięk płynący z 4 głośników bez konieczności podłączania żadnego dodatkowego głośnika. Symulacja ta jest możliwa zawsze gdy sygnał audio stacji nadawany jest w systemie "Dolby Pro Logic Surround".

* Wyprodukowano na podstawie licencji od Dolby Laboratories. "Dolby", "Pro Logic" oraz symbol podwójnej litery D  są znakami towarowymi Dolby Laboratories.

** "BBE High Definition Sound system" jest produktem Sony Corporation na licencji BBE Sound, Inc. Zarejestrowany patentem w USA nr. 4,638,258 i 4,482,866. Słowo "BBE" i symbol "BBE" są znakami firmowymi BBE Sound, Inc.

Szybka zmiana trybu dźwięku

 Tryb dźwięku można szybko zmienić bez konieczności wejścia do menu «Ustawienie dźwięku».

1 Kilkakrotnie naciśnij przycisk  na pilocie by móc bezpośrednio wybrać odpowiednią opcję trybu dźwięku (**Własny**, **Dolby V**, **Dynamika** lub **Naturalny**).

2 Naciśnij przycisk  by przywrócić normalny obraz telewizyjny.



Użycie menu "Funkcje"

- i** Menu to pozwala:
- Wybrać opcję odbioru dźwięku bezpośrednio z urządzenia lub z zewnętrznego wzmacniacza
 - Automatycznie nastawić format obrazu
 - Wybrać okres czasu po upływie którego urządzenie przełączy się automatycznie na tryb czuwania (standby).
 - Zablokować przyciski urządzenia, by działa wyłączenie przy użyciu przycisków pilota.
 - Wybrać źródło wyjściowe ze złącza EURO \rightarrow 3/ \rightarrow 3 (SMARTLINK). Dzięki takiemu połączeniu można nagrywać programy z wejścia złącza EURO jednocześnie oglądając programy z innego źródła (jeśli podłączone video dysponuje).

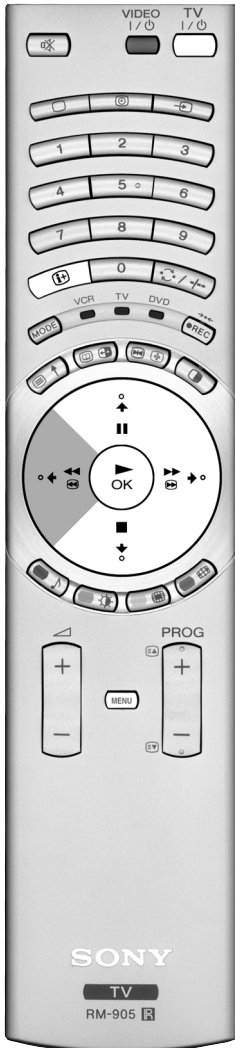

- Naciśnij przycisk **MENU** na pilocie by menu pojawiło się na ekranie.
- Naciśnij joystick na pilocie w kierunku \downarrow by wybrać pozycję symbolu \star , a następnie naciśnij go w kierunku \rightarrow by otworzyć menu **Funkcje**.
- Naciśnij joystick w kierunku \downarrow lub \uparrow by wybrać opcję menu, a następnie naciśnij go w kierunku \rightarrow .
(Zapoznaj się z poniższą tabelą by zobaczyć efekt działania poszczególnych opcji).
- Naciśnij joystick w kierunku \downarrow lub \uparrow by zmienić nastawienie wybranej opcji, a następnie naciśnij **OK** by je zapisać.
- Naciśnij przycisk **MENU** by przywrócić normalny ekran telewizyjny.

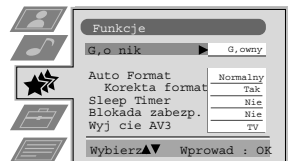

Funkcje	Efekt/Operacja
Głośnik	<ul style="list-style-type: none"> \downarrow Główny (dźwięk z urządzenia) \uparrow Środkowy (dźwięk z zewnętrznego)
Auto Format (tylko dla sygnału z anteny)	<ul style="list-style-type: none"> \downarrow Wyl.: Wielkość obrazu nie jest automatycznie regulowana Normalny: Wielkość obrazu nie jest automatycznie zmieniana, w zależności od nadawanego programu. \uparrow Cały: Telewizor może automatycznie dopasowywać wielkość obrazu tak, aby zlikwidować wszystkie ciemne obszary z ekranu.
Korekta formatu (tylko jeżeli Auto Format jest ustawiony na "Normalny" lub "Cały")	<ul style="list-style-type: none"> \downarrow Nie: Wybrany jest 4:3/14:9 \uparrow Tak: Tryb Smart jest wybierany automatycznie dla programów nadawanych w formacie 4:3/14:9.
«Sleep Timer»	<ul style="list-style-type: none"> \uparrow Nie 10 min 20 min : \uparrow 90 min <p>i Minutę zanim urządzenie przełączy się na tryb czuwania (standby), pozostający do tego momentu czas zostanie automatycznie wyświetlony na ekranie.</p> <ul style="list-style-type: none"> Oglądając telewizję naciśnij przycisk ED by został wyświetlony czas pozostający do wyłączenia. Aby ponownie włączyć urządzenie znajdujące się w trybie czuwania naciśnij przycisk TV I/O na pilocie.
Blokada zabezp.	<ul style="list-style-type: none"> \downarrow Nie (tryb normalny) \uparrow Tak (przyciski urządzenia są zablokowane i działa ono wyłącznie dzięki przyciskom pilota).
Wyjście AV3	<ul style="list-style-type: none"> \downarrow TV (sygnał audio/video anteny) AV1 (sygnał audio/video ze złącza EURO \rightarrow 1/ \rightarrow 1). AV2 (sygnał audio/video ze złącza EURO \rightarrow 2/ \rightarrow 2). AV3 (sygnał audio/video ze złącza EURO \rightarrow 3/ \rightarrow 3 SMARTLINK). \uparrow AV4 (sygnał audio/video gniazda \rightarrow 4 znajdującego się z przodu urządzenia).

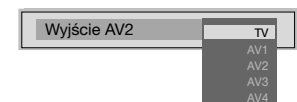
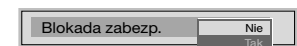
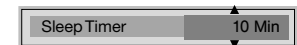
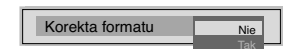
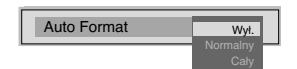

A Jeśli został podłączony dekodler należy pamiętać o wyborze Wyjście AV3 w "TV" by mógł on poprawnie działać.

Ręczne programowanie urządzenia

 Funkcję tę należy użyć, by w dowolnej kolejności, pojedynczo dobrać programy, (stacje telewizyjne) lub wejście video.



1 Naciśnij przycisk **MENU** na pilocie by menu pojawiło się na ekranie.

2 Naciśnij joystick na pilocie w kierunku **↓** by wybrać symbol , a następnie naciśnij go w kierunku **→** by pojawiło się menu **Ustawienia**.



3 Naciśnij joystick w kierunku **↓** lub **↑** by wybrać **Ręczne ustawienie**, a następnie naciśnij go w kierunku **→**.

4 Naciśnij joystick w kierunku **↓** lub **↑** by wybrać **Programowanie ręczne**, a następnie naciśnij go w kierunku **→**.

5 Naciśnij joystick w kierunku **↓** lub **↑** by wybrać numer programu (pozycję) pod którym chcesz zapisać stację telewizyjną lub kanał video (dla kanału video radzimy wybrać numer programu "0"). Naciśnij 2 razy joystick w kierunku **→** by zaznaczyć kolumnę **SYS**.

6 Naciśnij joystick w kierunku **↓** lub **↑** by wybrać system nadawania (**B/G** dla Europy zachodniej, **L** dla Francji, **I** dla Wielkiej Brytanii lub **D/K** dla Europy wschodniej) lub źródło wejściowe zewnętrzne (**EXT**). Następnie naciśnij joystick w kierunku **→** by zaznaczyć kolumnę **KAN**.

7 Naciśnij joystick w kierunku **↓** lub **↑** by wybrać typ kanału, «**C**» dla kanałów naziemnych (dla stacji telewizyjnych lub kanału video), «**S**» dla kanałów telewizji kablowej lub «**F**» dla sygnałów o częstotliwości bezpośredniej. Następnie naciśnij joystick w kierunku **→**.

8 a) Znając numer kanału stacji telewizyjnej, sygnału kanału video lub zakresu, naciskaj przyciski numeryczne by bezpośrednio wprowadzić ten numer. Następnie naciśnij  by go zapisać.
 b) Nie znając numeru kanału naciśnij joystick w kierunku **↓** by wybrać **SZUKAJ** i urządzenie rozpocznie automatyczne poszukiwanie kolejnego kanału stacji telewizyjnej lub kanału video. Jeśli znalezionego numeru nie chcesz zapisać naciśnij joystick w kierunku **↓** by znaleźć inny kanał. Kiedy znaleziony zostanie kanał który pragniesz zapisać naciśnij przycisk .
 c) By wybrać zewnętrzne źródła wejściowe (**EXT**), naciśnij joystick w kierunku **↓** by wybrać źródło wejściowe gdzie zostało podłączone dodatkowe urządzenie (**AV1, AV2, AV3** lub **AV4**). Następnie naciśnij  by je zapisać.

9 Powtórz kroki od 4 do 8 a), b) lub c) by znaleźć i zapisać więcej kanałów.

10 Naciśnij przycisk **MENU** by przywrócić normalny obraz telewizyjny.

 Urządzenie jest gotowe do użytku.

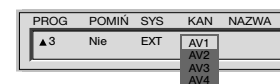
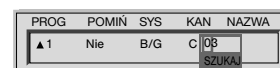
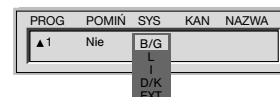
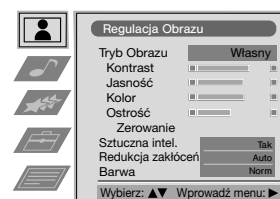

Identyfikacja poszczególnych kanałów

i Nazwy kanałów (stacji telewizyjnych) zazwyczaj uzyskuje się automatycznie z telegazety jeśli jest ona dostępna. Kanałowi lub sygnałowi wejściowemu video można też nadać nazwę składającą się z maks. 5 znaków (liter lub cyfr). Dzięki temu można z łatwością zidentyfikować kanał (stację telewizyjną) lub źródło video które pojawiają się na ekranie.



1 Naciśnij przycisk **MENU** na pilocie aby menu pojawiło się na ekranie.

2 Naciśnij joystick w kierunku **↓** by wybrać symbol , a następnie naciśnij go w kierunku **→** by zostało wyświetlone menu **Ustawienia**.

3 Naciśnij joystick w kierunku **↓** lub **↑** by wybrać **Ręczne ustawianie**, a następnie naciśnij go w kierunku **→**.

4 Naciśnij joystick w kierunku **↓** lub **↑** by wybrać **Programowanie ręczne**, a następnie naciśnij go w kierunku **→**.

5 Naciśnij joystick w kierunku **↓** lub **↑** by wybrać numer programu z kanałem któremu chcesz nadać nazwę.

6 Kilkakrotnie naciśnij joystick w kierunku **→** aż zostanie zaznaczony pierwszy element w kolumnie **NAZWA**.

7 Naciśnij joystick w kierunku **↓** lub **↑** by wybrać literę, cyfrę, "+", lub puste miejsce, a następnie naciśnij go w kierunku **→** by potwierdzić wybór znaku. Pozostałe cztery znaki wybierz w ten sam sposób.

8 Po wybraniu wszystkich znaków naciśnij .

9 Powtórz kroki od 5 do 8 jeśli chcesz nadać nazwy pozostałym kanałom.

10 Naciśnij przycisk **MENU** by przywrócić normalny obraz telewizyjny.

 *Gdy wybiera się nazwany kanał, jego nazwa przez kilka sekund widoczna jest na ekranie.*

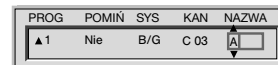
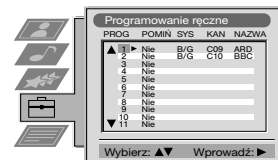
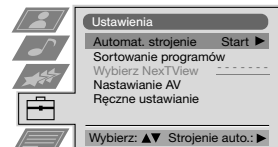

Pomijanie numerów programów

- i** Urządzenie można zaprogramować w taki sposób by pomijać pozycje programów przy wybieraniu kanałów przyciskami PROG +/- . Aby później przywrócić możliwość wybierania pominiętego numeru programu należy ponownie wykonać opisaną tu czynności, przy czym w punkcie 6 należy wybrać Nie zamiast Tak.



1 Naciśnij przycisk **MENU** na pilocie by menu pojawiło się na ekranie.

2 Naciśnij joystick w kierunku **↓** by wybrać symbol , a następnie naciśnij go w kierunku **→** by pojawiło się menu **Ustawienia**.

3 Naciśnij joystick w kierunku **↓** lub **↑** by wybrać **Ręczne ustawianie**, a następnie naciśnij go w kierunku **→**.

4 Naciśnij joystick w kierunku **↓** lub **↑** by wybrać **Programowanie ręczne**, a następnie naciśnij go w kierunku **→**.

5 Naciśnij joystick w kierunku **↓** lub **↑** by wybrać numer programu który chcesz pomijać, a następnie naciśnij go w kierunku **→** by wybrać kolumnę **POMIŃ**.

6 Naciśnij joystick w kierunku **↓** by wybrać **Tak**, a następnie naciśnij  by wybór zapisać.

7 Powtórz kroki 5 i 6 by pomijać inne numery programów.

8 Naciśnij przycisk **MENU** by przywrócić normalny ekran telewizyjny.

 *Przy wyborze kanału (stacji telewizyjnej) przy użyciu przycisku **PROG +/-**, pominięty kanał nie pojawi się. Jednakże kanał ten można wybrać przyciskami numerycznych.*

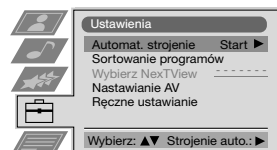
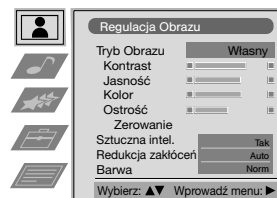

Stosowanie funkcji "Dalsze nastawianie"

i Funkcja ta pozwala:

- Osłabić zgodnie z upodobaniem natężenie sygnału stacji z lokalnej anteny gdy jest on bardzo silny (obraz ma zakłócenia w postaci prążków).
- Wyregulować zgodnie z upodobaniem natężenie dźwięku każdego kanału.
- Nawet gdy automatyczne precyzyjne programowanie (ARC) jest włączone na stałe, można precyzyjnie ręcznie zaprogramować by poprawić odbiór obrazu gdy ulega on zakłóceniom.
- Dostroić wyjście AV dla pozycji programów z sygnałem kodowanym, jak np. dekodera telewizyj płatnej. Dzięki temu magnetowid podłączony do urządzenia nagra sygnał dekodowany.

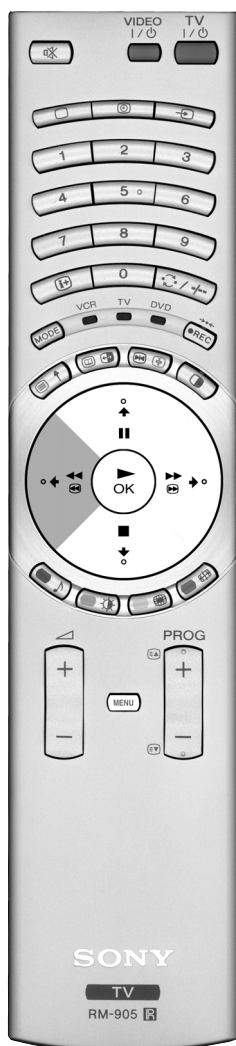

1 Naciśnij przycisk **MENU** na pilocie by menu pojawiło się na ekranie.

2 Naciśnij joystick w kierunku **↓** by wybrać symbol , a następnie naciśnij go w kierunku **→** by wybrać menu **Ustawienia**.

3 Naciśnij joystick w kierunku **↓** lub **↑** by wybrać **Ręczne ustawianie**, a następnie naciśnij go w kierunku **→**.

4 Naciśnij joystick w kierunku **↓** lub **↑** by wybrać **Dalsze nastawianie**, a następnie naciśnij go w kierunku **→**.

5 Naciśnij joystick w kierunku **↓** lub **↑** by wybrać odpowiedni numer programu, a następnie szybko naciśnij go w kierunku **→** by wybrać:

- ATT** (Zmniejszacz RF)
- GŁOS** (Własne natężenie dźwięku)
- ARC** (Automatyczne Precyzyjne Programowanie)
- DEKODER**

6 a) ATT

Naciśnij joystick w kierunku **↓** lub **↑** by wybrać a następnie naciśnij **OK**. Powtórz kroki 5 i 6 a) by zmniejszyć sygnał innych kanałów.



b) GŁOS



Naciśnij joystick w kierunku **↓** lub **↑** by naregulować poziom dźwięku kanału między -7 i +7, a następnie naciśnij **OK**. Powtórz kroki 5 i 6 b) by naregulować poziom dźwięku innych kanałów.

c) ARC

Naciśnij joystick w kierunku **↓** lub **↑** by naregulować zakres kanału między -15 i +15, a następnie naciśnij **OK**. Powtórz kroki 5 i 6 c) by precyzyjnie zaprogramować inne kanały.

d) DEKODER

Naciśnij joystick w kierunku **↓** lub **↑** by wybrać **AV1** (dla dekodera podłączonego do złącza EURO ) lub **AV3** (dla dekodera podłączonego do złącza EURO  (SMARTLINK), a następnie naciśnij **OK**. Powtórz kroki 5 i 6 d) by wybrać wyjście AV1 lub AV2 dla innych programów.

i Gdy dekodery podłączony jest do magnetowidu podłączonego do złącza  lub  SMARTLINK), znajdujących się w tylnej części urządzenia, znak tego dekodera pojawi się w danym numerze programu.

7 Naciśnij przycisk **MENU** by przywrócić normalny obraz telewizyjny.

 *Urządzenie jest gotowe do użytku.*

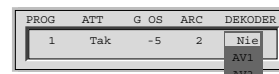
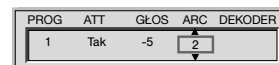
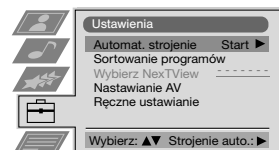
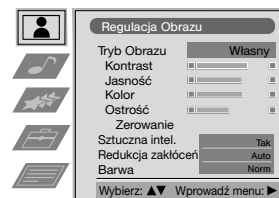

Wprowadzenie Identyfikatora Osobistego

i Do urządzenia można wprowadzić kod bezpieczeństwa składający się maksymalnie z jedenastu znaków (liter lub cyfr). Ułatwia to odzyskanie urządzenia w przypadku jego kradzieży.

A Kod identyfikujący może zostać wprowadzony tylko raz! Należy zapisać go w niniejszej instrukcji obsługi aby go nie zapomnieć!

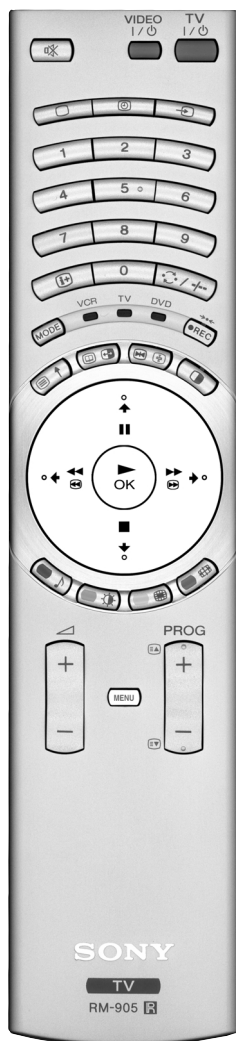

1 Naciśnij przycisk **(MENU)** na spilocie by menu pojawiło się na ekranie.

2 Naciśnij joystick w kierunku **↓** by wybrać symbol , a następnie naciśnij go w kierunku **→** by wybrać menu **Ustawienia**.

3 Naciśnij joystick w kierunku **↓** lub **↑** by wybrać **Ręczne ustawianie**, a następnie naciśnij go w kierunku **→**.

4 Naciśnij joystick w kierunku **↓** lub **↑** by wybrać **Ident. osobisty**, a następnie naciśnij go w kierunku **→**.

5 Naciśnij joystick w kierunku **↓** lub **↑** by wybrać literę, cyfrę, "+" lub puste miejsce, a następnie naciśnij go w kierunku **→** by potwierdzić wybór znaku. Wybierz pozostałe dziesięć znaków w ten sam sposób.

6 Po wyborze wszystkich znaków naciśnij . Na ekranie automatycznie pojawi się nowe menu z potwierdzeniem zapisu wprowadzonego kodu.

7 a) Jeśli nie chcesz zapisać kodu identyfikującego naciśnij joystick w kierunku **←** i powtórz kroki od 4 do 6 by wprowadzić nowy kod.

b) Jeśli chcesz zapisać kod identyfikujący naciśnij .

A Pamiętaj, że kod Identyfikacji Osobistej można wprowadzić tylko raz.

8 Naciśnij przycisk **(MENU)** by przywrócić normalny ekran telewizyjny.

👍 Gdy ponownie pojawi się na ekranie menu *Ustawianie ręczne* w menu *Ident. osobisty* zawsze będzie pojawiał się wprowadzony kod i nie będzie można go zmienić.

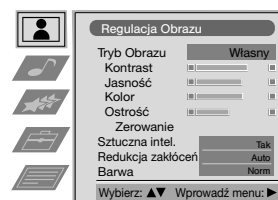

Czy na pewno?

Zapis: OK Anulowanie: 

PL

Przegląd poszczególnych funkcji

 Urządzenie dysponuje możliwością przeglądu niektórych dostępnych funkcji.

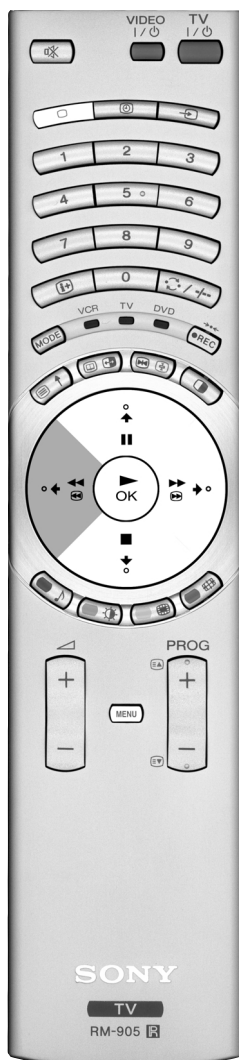

1 Naciśnij przycisk **MENU** na pilocie by menu pojawiło się na ekranie.

2 Naciśnij joystick w kierunku **↓** by wybrać symbol , a następnie naciśnij go w kierunku **→** by pojawiło się na ekranie menu **Ustawienia**.

3 Naciśnij joystick w kierunku **↓** lub **↑** by wybrać menu **Ręczne ustawianie**, a następnie naciśnij go w kierunku **→**.

4 Naciśnij joystick w kierunku **↓** lub **↑** by wybrać **Demo**, a następnie naciśnij go w kierunku **→**, by rozpoczął się przegląd.





 *Na ekranie pojawi się większość funkcji którymi dysponuje urządzenie.*

Uwagi:



Naciśnij przycisk  na pilocie by przerwać przegląd i przywrócić normalny ekran telewizyjny.





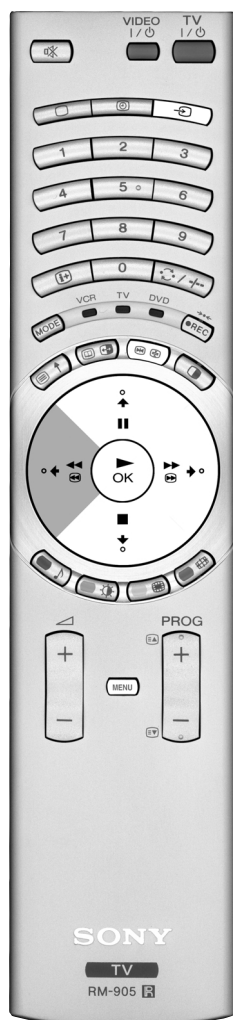



Regulacja geometrii obrazu dla źródła RGB

i Po podłączeniu źródła sygnałów RGB, jak np. DVD (cyfrowy odtwarzacz CD video) do złącza EURO 1/  lub 2/ 2, może się okazać konieczna regulacja centrowania poziomego.







1 Kilkakrotnie naciśnij przycisk  na pilocie aż symbol  1 lub 2 pojawi się na ekranie.



- i** • Symbol 1 odnosi się do aparatów podłączonych do Euroconnector 1/ 1.
- Symbol 2 odnosi się do aparatów podłączonych do Euroconnector 2/ 2.







2 Naciśnij przycisk **MENU** na pilocie by menu pojawiło się na ekranie.

3 Naciśnij joystick w kierunku  by wybrać symbol , a następnie naciśnij go w kierunku  by pojawiło się menu **Ustawienia**.

4 Naciśnij joystick w kierunku  lub  by wybrać **Ręczne ustawianie**, a następnie naciśnij go w kierunku .

5 Naciśnij joystick w kierunku  lub  by wybrać **Ustawienia RGB**, a następnie naciśnij go w kierunku .

6 Naciśnij joystick w kierunku  by wybrać **Centrow. poziome**, a następnie naciśnij go w kierunku  lub  aby wyregulować między -10 i +10 środek obrazu. Następnie naciśnij  by go zapisać.

7 Naciśnij przycisk **MENU** by przywrócić normalny ekran telewizyjny.

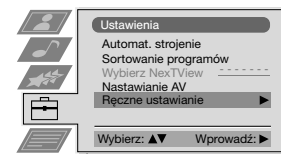
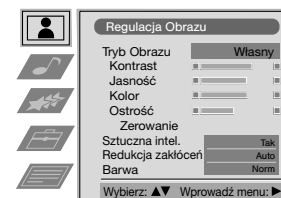

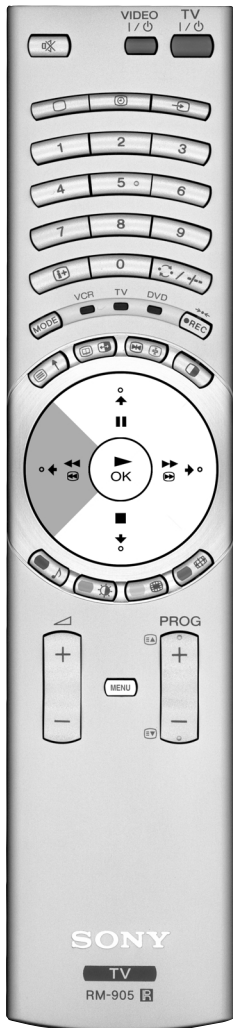

Identyfikacja i wybór formatu ekranu źródeł wejściowych

i Funkcja ta pozwala wybrać typ formatu obrazu dodatkowego sprzętu podłączonego do urządzenia, jak również nadać sygnałowi wejściowemu nazwę składającą się z maksymalnie pięciu znaków (liter lub cyfr).

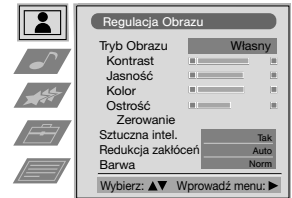

1 Naciśnij przycisk **MENU** na pilocie by menu pojawiło się na ekranie.



2 Naciśnij joystick w kierunku **↓** lub **↑** by wybrać symbol , a następnie naciśnij go w kierunku **→** by wybrać menu **Ustawienia**.

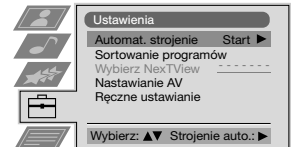

3 Naciśnij joystick w kierunku **↓** lub **↑** by wybrać **Nastawianie AV**, a następnie naciśnij go w kierunku **→**.

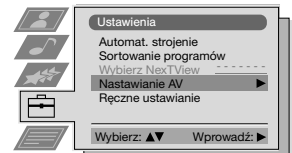

4 Naciśnij joystick w kierunku **↓** lub **↑** by wybrać sygnał wejściowy. Następnie naciśnij go w kierunku **→**.

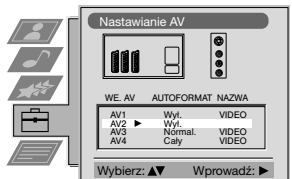

5 Naciśnij joystick w kierunku **↓** lub **↑** by wybrać:

- ▼ Wyl:** Wielkość obrazu nie jest automatycznie regulowana
- Normalny:** Wielkość obrazu nie jest automatycznie zmieniana, w zależności od nadawanego programu.
- ▲Cały:** Telewizor może automatycznie dopasowywać wielkość obrazu tak, aby zlikwidować wszystkie ciemne obszary z ekranu (tak jest to opisane w rozdziale "Zmiana formatu ekranu").

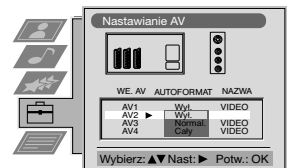

Następnie naciśnij joystick w kierunku **→**

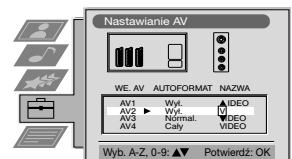

6 Przy zaznaczonym pierwszym elemencie w kolumnie **NAZWA**, naciśnij joystick w kierunku **↑** lub **↓** by wybrać literę, cyfrę, "+" lub puste miejsce a następnie naciśnij go w ten sam sposób.

7 Gdy wszystkie znaki zostały wybrane naciśnij .

8 Powtórz kroki od 4 do 7 jeśli chcesz wybrać format obrazu lub nazwać pozostałe sygnały wejściowe.





9 Naciśnij przycisk **MENU** by przywrócić normalny obraz telewizyjny.



 *Przy każdorazowym wyborze urządzenia którego sygnałowi wejściowemu została nadana nazwa, pojawi się ona przez kilka sekund na ekranie.*

Obrazy zwielokrotnione (Multi PIP)

- i** Funkcja ta (Multi PIP po angielsku Multi Picture In Picture) daje przegląd serii 12 statycznych obrazów i trzynastej w ruchu. Można wybrać kanał który chce się oglądać zarówno w wariacie pełnego ekranu jak i w wariacie obrazu zwielokrotnionego.



- 1 Naciśnij przycisk  na pilocie by wybrać wariant obrazu zwielokrotnionego. Na ekranie pojawi się 13 pozycji programów z oglądanym programem w środku.
- 2 Naciskaj joystick w kierunku  /  /  lub , by przemieszczać się po 13 programach.

i Po naciśnięciu PROG + - na ekranie pojawi się 13 poprzednich lub następných programów
- 3 Naciśnij  by wybrać program zaznaczony ramką. Kanał ten przemieści się na środek.
- 4 Naciśnij przycisk  by przywrócić normalny obraz telewizyjny.

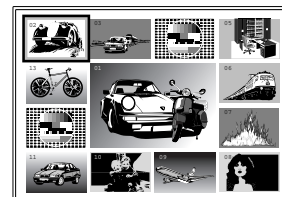

2 obrazy na ekranie (PAP)





- i** Funkcja ta (PAP po angielsku Picture And Picture) dzieli ekran na dwie części by móc oglądać dwa kanały na raz (przy czym jeden z nich może być kanałem video). Dźwięk lewej części ekranu pochodzi z głośników urządzenia zaś dźwięk prawej części można odbierać przez słuchawki.



Włączanie i wyłączenie PAP

Naciśnij przycisk  na pilocie by oglądać ekran podzielony na dwie części w formacie 4:3, naciśnij go ponownie by wyłączyć tryb PAP i przywrócić normalny ekran telewizyjny.



Wybór źródła PAP

- 1 By zmienić obraz w lewej części ekranu:
Przy włączonej funkcji PAP, naciskaj przyciski numeryczne na pilocie (by wybrać kanał telewizyjny) lub naciśnij przycisk  (by wybrać wejście video).
- 2 By zmienić obraz w prawej części ekranu:
Przy włączonej funkcji PAP, naciśnij przycisk  na pilocie. Gdy symbol  pojawi się w dolnej części prawej strony ekranu naciskaj przyciski numeryczne (by wybrać kanał telewizyjny) lub naciśnij przycisk  (by wybrać wejście video).

Zamiana części ekranu

Przy włączonej funkcji PAP naciśnij przycisk  na pilocie by zamienić części ekranu stronami.

Powiększenie rozmiarów części ekranów

Przy włączonej funkcji PAP kilkakrotnie naciśnij joystick w kierunku  lub  by zmienić rozmiar obu części ekranu.

Wybór dźwięku prawej części ekranu

Po włączeniu funkcji PAP skonsultuj rozdział "Regulacja dźwięku" niniejszej instrukcji obsługi i nastawienie "Podw. Dźwięk" w "PAP".

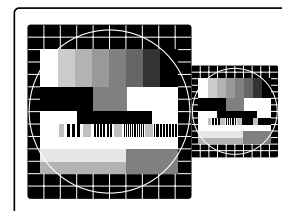
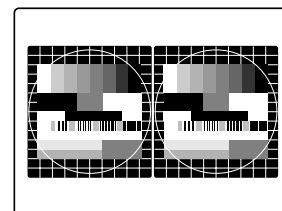

Telegazeta

i Telegazeta jest usługą informacyjną transmitowaną przez większość stacji telewizyjnych. Strona ze spisem treści telegazety (zwykle strona 100) dostarcza informacji odnośnie sposobu korzystania z telegazety.

A Należy korzystać z telegazety w kanale o silnym sygnale, w przeciwnym wypadku w tekście telegazety mogą pojawić się błędy.

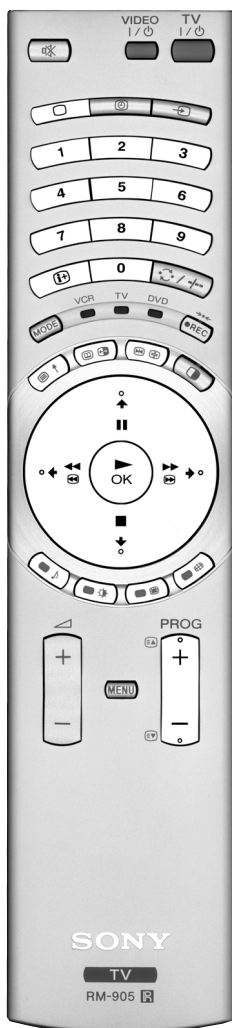

Włączanie i wyłączenie telegazety

- 1 Wybierz kanał telewizyjny który transmituje telegazetę z której chcesz skorzystać.
- 2 Naciśnij przycisk na pilocie by na ekranie pojawiły się jednocześnie obraz telewizyjny i telegazeta. Ekran podzieli się wówczas na dwie części: w prawej części ekranu znajdzie się obraz telewizyjny zaś w lewej strona telegazety.
 - i** Po włączeniu funkcji telegazety i obrazu TV naciśnij przycisk a następnie naciśnij przyciski PROG +/- by zmienić kanał na ekranie telewizora. Naciśnij joystick w kierunku lub by zmienić rozmiar ekranu TV. Ponownie naciśnij przycisk by przywrócić normalny odbiór telegazety.
- 3 Dwukrotnie naciśnij przycisk by na ekranie pojawiła się wyłącznie telegazeta.
- 4 Trzykrotnie naciśnij przycisk by nałożyć telegazetę na obraz TV.
- 5 Czerkrotnie naciśnij przycisk lub naciśnij by wyłączyć telegazetę.

Wybór strony telegazety

Wprowadź trzy cyfry numeru strony którą chcesz zobaczyć na ekranie przy użyciu przycisków numerycznych pilota. Przy mylnym wyborze podaj jakiegokolwiek trzy cyfry a następnie wprowadź poprawny numer strony telegazety.

Użycie pozostałych funkcji telegazety

Wybór następnej lub poprzedniej strony

Naciśnij przyciski (PROG +) lub (PROG -) na pilocie by wybrać następną lub poprzednią stronę telegazety.

Wybór podstrony

Strona telegazety może się składać z wielu podstron. W tym przypadku, po kilku sekundach pojawia się linia w dolnej części ekranu informująca ile podstron zawiera dana strona. Naciśnij wówczas joystick w kierunku lub by wybrać odpowiednią podstronę.

Zachowanie strony

Naciśnij przycisk by zachować stronę i uniknąć jej zniknięcia. Naciśnij ponownie ten sam przycisk by zlikwidować blokadę.

Powrót do strony ze spisem treści

Naciśnij przycisk by na ekranie pojawiła się strona ze spisem treści (zazwyczaj strona 100).

Fasttext

(dostępny wyłącznie gdy stacja TV nadaje sygnały Fasttext).

Gdy nadawany jest sygnał Fasttext, w dolnej części strony telegazety pojawia się zestaw stron kodowanych kolorem. Aby wybrać żądaną stronę naciśnij odpowiedni kolorowy przycisk (czerwony, zielony, żółty lub niebieski) na pilocie.

Znalezienie strony

- 1 Naciśnij przyciski numeryczne na pilocie by wybrać poszukiwaną stronę telegazety o kilkucyfrowym numerze (np. strona ze spisem treści).
- 2 Naciśnij .
- 3 Naciśnij joystick w kierunku lub by wybrać poszukiwany numer strony, a następnie naciśnij . Poszukiwana strona pojawi się na ekranie po kilku sekundach.

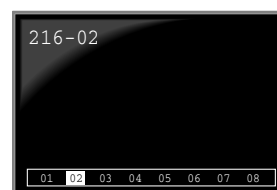
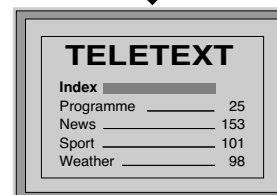
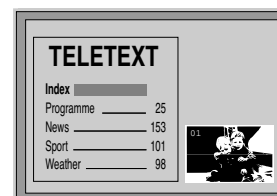

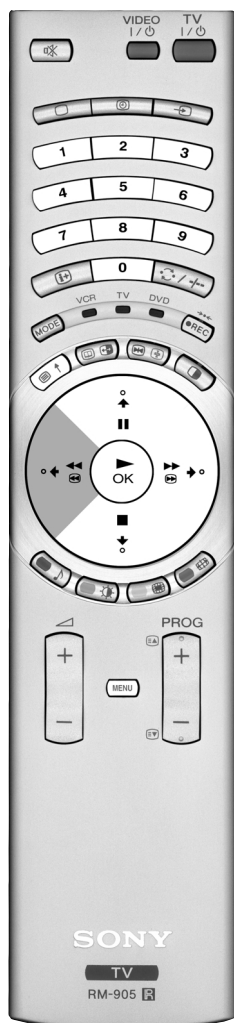

Użycie menu telegazety

- 1 Po włączeniu funkcji telegazety naciśnij przycisk **MENU** na pilocie by na ekranie pojawiło się menu telegazety.
- 2 Naciśnij joystick w kierunku **▲** lub **▼** by wybrać odpowiednią opcję, a następnie naciśnij go w kierunku **▶** by menu danej opcji pojawiło się na ekranie.
- 3 By menu telegazety zniknęło z ekranu naciśnij przycisk **MENU**.



Góra / Dół / Cała

Funkcja ta pozwala zwiększyć poszczególne fragmenty strony telegazety. Naciśnij joystick w kierunku **▲** by powiększyć górną część ekranu, lub w kierunku **▼** by powiększyć dolną część ekranu. Naciśnij **OK** by przywrócić normalny rozmiar strony.

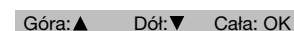

Usunięcie tekstu

Po włączeniu tej funkcji można oglądać kanał telewizyjny czekając na pojawienie się poszukiwanej strony telegazety. W chwili gdy jest ona już dostępna symbol **☐** zmienia kolor. By wyświetlona została strona telegazety naciśnij **☐**.

Odślanianie

Niektóre strony telegazety zawierają schowaną informację którą można odślonić np. rozwiązanie zagadek. Po włączeniu tej funkcji schowana informacja pojawi się na ekranie.

Strona na czas

(Zależy od tego czy telegazeta dysponuje tą funkcją).

Można skonsultować stronę kodowaną czasowo, np. stronę na czas o określonej godzinie. Po włączeniu tej funkcji gdy strona pojawi się na ekranie:

- 1 Naciskaj przyciski numeryczne na pilocie by wprowadzić trzy znaki pożądanej strony.
- 2 Naciskaj ponownie przyciski numeryczne by wprowadzić cztery znaki odpowiedniej godziny.
- 3 Naciśnij **OK** by zapisać ustaloną godzinę. Godzina pojawi się w górnym lewym rogu ekranu. Wyznaczona strona pojawi się na ekranie o wyznaczonej godzinie.

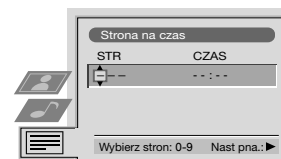

Przegląd stron

(Zależy od tego czy telegazeta dysponuje tą funkcją).

W tym podmenu, strony bloku i grupy TOP-Text układają się w dwóch kolumnach by ułatwić użytkownikowi wybór strony. Każdej stronie bloku pierwszej kolumny odpowiadają grupy stron w drugiej. Naciśnij joystick w kierunku **▲** lub **▼** by wybrać odpowiednią stronę z bloku, a następnie, naciśnij go w kierunku **▶** by dostać się do kolumny grup stron. Naciśnij joystick w kierunku **▲** lub **▼** by wybrać z grupy odpowiednią stronę. Na zakończenie naciśnij **OK** by na ekranie pojawiła się wybrana strona.

NexTVView *

* (zależy czy usługa jest dostępna)

i NexTVView jest Elektronicznym Wykazem Programów (EPG) który zawiera informację o programach różnych stacji telewizyjnych.

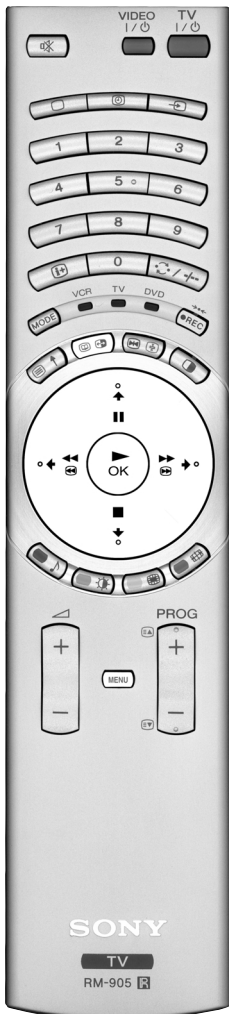

Wybór dostawcy NexTVView

i Urządzenie automatycznie wybiera najlepszego dostawcę NexTVView. Dostawca ten będzie do dyspozycji przez 30 minut po dostrojeniu kanału. Można zmienić dostawcę zgodnie z upodobaniem.

- 1 Naciśnij przycisk **(MENU)** na pilocie by na ekranie pojawiło się menu.
- 2 Naciśnij joystick w kierunku **↑** lub **↓** by wybrać symbol **☰**, a następnie naciśnij go w kierunku **→** by pojawiło się menu **Ustawienia**.
- 3 Naciśnij joystick w kierunku **↑** lub **↓** by wybrać **Wybierz NexTVView**, a następnie naciśnij go w kierunku **→**. Na ekranie pojawi się lista wszystkich dostępnych dostawców NexTVView.
- 4 Naciśnij joystick w kierunku **↑** lub **↓** by wybrać dostawcę zgodnie z upodobaniem, a następnie naciśnij **OK**.
- 5 Naciśnij przycisk **(MENU)** by przywrócić normalny ekran telewizyjny.

Włączanie NexTVView

- 1 Naciśnij kilkakrotnie przycisk **☰** na pilocie by włączyć lub wyłączyć funkcję NexTVView.
* W niektórych przypadkach konieczne jest również naciśnięcie joysticka w kierunku **←**, by na ekranie pojawił się Elektroniczny Wykaz Programów (EPG) Sony.
- 2 Naciśnij joystick w kierunku **↓** / **↑** / **←** lub **→** by przemieścić kursor na ekranie.
- 3 Naciśnij **OK** by potwierdzić wybór.
 - a) Jeśli zostanie naciśnięty **OK** w kolumnach daty, godziny lub obrazków, lista programów zmieni się zgodnie z wyborem.
 - b) Jeśli zostanie naciśnięty **OK** w liście programów, zostanie pokazany bezpośrednio dany kanał jeśli w danym momencie ma miejsce emisja programu lub zostanie wyświetlone menu Emisje przewidywane jeśli emisja ma mieć miejsce później.

Własny wybór programów

i Można stworzyć własną listę z rodzajami programów odpowiadającymi indywidualnym upodobaniom.

- 1 Naciśnij joystick w kierunku **↑** lub **↓** by wybrać obrazek **☺**, a następnie naciśnij go w kierunku **→** by pojawiło się menu Ustawienie własne.
- 2 Naciśnij joystick w kierunku **↑** lub **↓** by wybrać opcję na ekranie, a następnie naciśnij **OK** by potwierdzić wybór.
- 3 Powtórz krok 2 by wybrać wszystkie elementy które chcesz umieścić na własnej liście.
- 4 Po ułożeniu listy naciśnij joystick w kierunku **→** by wybrać obrazek **↩**.
- 5 Naciśnij **OK** by powrócić do poprzedniego menu.
- 6 Naciśnij joystick w kierunku **↑** lub **↓** by wybrać obrazek **☺**, a następnie naciśnij **OK** by włączyć własny wybór programów.

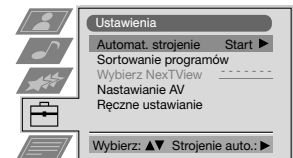

Legenda

- pełna lista
- osobisty wybór
- programy informacyjne
- filmy
- sport
- programy rozrywkowe
- programy dla dzieci
- powrót do poprzedniego menu

kontynuuje...



Menu Emisje przewidywane

i Menu Emisje przewidywane pozwala nastawić programator lub wybrać programy do nagrywania.

- 1 Naciśnij joystick w kierunku **↑** lub **↓** by wybrać w kolumnie z programami pozycję programu który ma zostać nadany później.
- 2 Naciśnij **OK** by pojawiło się menu Emisje przewidywane.

By nastawić programator

Naciśnij joystick w kierunku **←** lub **→** by zaznaczyć obrazek **⌚**, a następnie kilkakrotnie naciśnij **OK** by wybrać Ustaw programator lub Wyłączenie programatora. Jeśli zostanie wybrane nastawienie Ustaw programator program zostanie zaznaczony symbolem zegarka, i zanim się rozpocznie, na ekranie pojawi się wiadomość dotycząca potwierdzenia czy chcesz ten program oglądać.

By pojawiła się lista z wybranymi programami

Naciśnij joystick w kierunku **↑** lub **↓** by zaznaczyć obrazek **☰** a następnie kilkakrotnie naciśnij **OK** by pojawiła się lub zniknęła lista z wybranymi programami. Na liście tej znajdują się programy z nastawionym programatorem. (Programator może być ustawiony na 5 programów).

By nagrywać programy *

* (Wyłącznie w przypadku gdy magnetowid dysponuje Smartlink).

- 1 Podłącz magnetowid.
- 2 Naciśnij joystick w kierunku **↑** lub **↓** by wybrać **☐☐**, a następnie naciśnij **OK** by informacja została przekazana do magnetowidu.
- 3 By nastawić magnetowid:

VPS/PDC

Naciśnij joystick w kierunku **←** lub **→** aby wybrać **VPS/PDC**, a następnie kilkakrotnie naciśnij **OK** by wybrać **Tak** lub **Nie**. Przy tego typu nastawieniu zapewnione jest nagranie całej emisji nawet jeśli nastąpiły zmiany programu. (funkcja ta działa wyłącznie gdy wybrany kanał emituje sygnał VPS/PDC).

Szybkość

Naciśnij joystick w kierunku **↓** by wybrać **Szybkość**, a następnie kilkakrotnie naciśnij **OK** by wybrać **“SP”** (nagrywanie standard) lub **“LP”** (długie nagrywanie). Wariant długiego nagrywania pozwala podwoić czas trwania kasyety video chociaż jakość obrazu może się pogorszyć.

Nastawienie magnetowidu

Naciśnij joystick w kierunku **↓** by wybrać **Nastawienie magnetowidu**, a następnie kilkakrotnie naciśnij **OK** by wybrać magnetowid który się chce zaprogramować, **VCR1** bądź **VCR2**.

- 4 Na zakończenie naciśnij joystick w kierunku **→** by wybrać obrazek **→**, a następnie naciśnij **OK** by przywrócić normalny ekran telewizyjny.

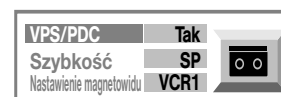
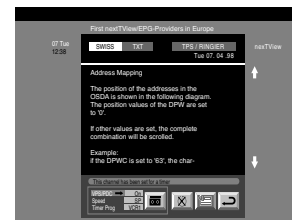

Podłączanie dodatkowych urządzeń

i Do urządzenia można podłączyć bardzo wiele rodzajów dodatkowych urządzeń, tak jak jest to przedstawione poniżej.

A By uniknąć zakłóceń obrazu:

- Nie podłączać jednocześnie dodatkowych urządzeń do gniazd **F** i **G**.

* "PlayStation" jest produktem Sony Computer Entertainment, Inc.

* "PlayStation" jest znakiem firmowym zarejestrowanym przez Sony Computer Entertainment, Inc.

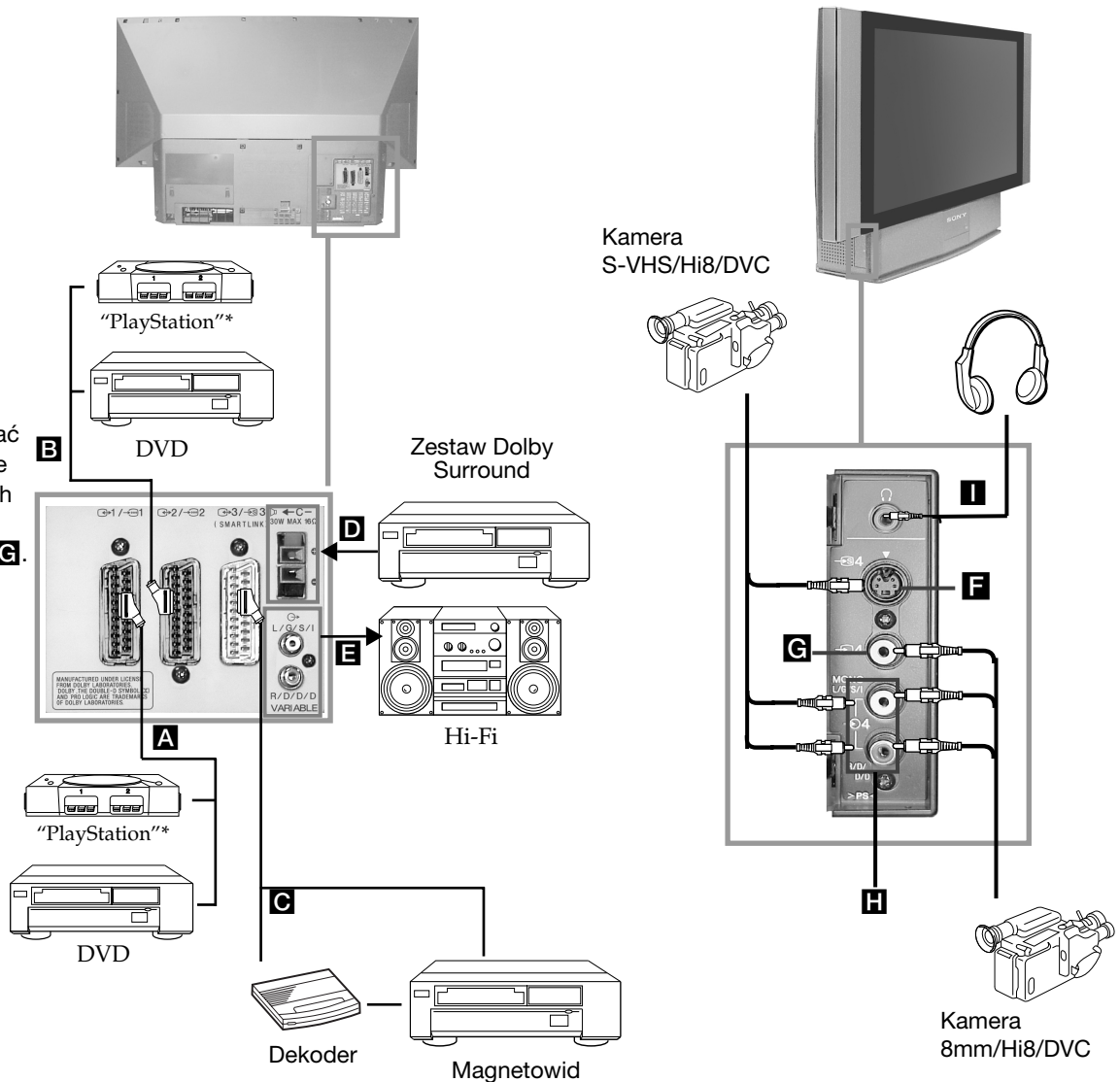

Dopuszczalne sygnały wejściowe

- A** Sygnały audio/video i RGB
- B** Sygnały audio/video i RGB
- C** Sygnały audio/video i video S
- D** Wejście głównego głośnika. W menu "Funkcje", należy ustawić opcję "Głośnik" na "Środkowy".
- E** Bez wejść
- F** Sygnał video S
- G** Sygnał video
- H** Sygnał audio
- I** Bez wejścia

Dyspozycyjne sygnały wyjściowe

- Video/audio programów TV.
- Video/audio wyświetlania na ekranie (wyjście monitora).
- Video/audio wybranego źródła.
- Bez wyjść.
- Sygnał audio.
- Bez wyjścia.
- Bez wyjścia.
- Bez wyjścia.
- Sygnał audio dla słuchawek.

Zastosowanie dodatkowych urządzeń

Szersze informacje o podłączaniu dodatkowego sprzętu

Podłączanie magnetowidu

Zalecamy podłączenie magnetowidu do złącza EURO **C** z tyłu urządzenia.

W przypadku braku kabla do złącza EURO polecamy dostrojenie sygnału video do kanału numer "0". W tym celu należy skorzystać z informacji zawartych w rozdziale "Ręczne programowanie telewizora" niniejszej instrukcji obsługi. Należy skonsultować również instrukcje obsługi magnetowidu by dowiedzieć się jak uzyskać kanał testowy sygnału video. Jeśli magnetowid przyjmuje SMARTLINK należy skonsultować rozdział "Smartlink" niniejszej instrukcji obsługi.

Podłączanie zewnętrznego sprzętu audio

1 By słuchać dźwięku urządzenia przez zestaw Hi-Fi:

Jeśli chcesz wzmocnić dźwięk wyjściowy z urządzenia, podłącz zestaw Hi-Fi do gniazd **E** z tyłu urządzenia. Głośność dźwięku podłączonego urządzenia do gniazd **E** można regulować zmieniając głośność dźwięku w słuchawkach. W tym celu należy skorzystać z informacji zawartych w rozdziale "Regulacja dźwięku" niniejszej instrukcji obsługi.

2 By słuchać dźwięku zestawu Dolby Prologic przez urządzenie:





Jeśli chcesz słuchać dźwięk wzmacniacza - dekodera Dolby Prologic przez głośniki urządzenia podłącz zestaw do gniazd **D** z tyłu urządzenia. Podłącz główne wyjście wzmacniacza do wyżej wymienionych gniazd by spełniał funkcję głównego głośnika. W tym celu należy skorzystać z informacji zawartych w rozdziale "Użycie menu "Funkcje" i wybrać "Środkowy" w opcji "Głośnik".

 Pamiętaj, że maksymalna moc wejściowa tego gniazda wynosi 30W. Upewnij się, że nie przekroczysz dopuszczalnej wartości.

Podłączanie sprzętu Mono

Podłącz kabel audio do gniazda L/G/S/I znajdującego się z przodu urządzenia i wybierz sygnał wejściowy  4, realizując poniżej opisane instrukcje.

Wybieranie i oglądanie sygnału wejściowego





 Aby na ekranie pojawił się sygnał wejściowy podłączonego sprzętu należy wybrać symbol złącza do którego jest on podłączony. Np. jeśli sprzęt podłączony jest do złącza o symbolu  1/  1, należy kilkakrotnie nacisnąć przycisk  na pilocie aż symbol  1 pojawi się na ekranie.



1 Podłącz dodatkowe urządzenie do odpowiedniego gniazda urządzenia, tak jak jest to opisane na poprzedniej stronie.

2 Naciśnij kilkakrotnie przycisk  na pilocie aż na ekranie pojawi się odpowiedni symbol wejścia.

Symbol Sygnały wejściowe

-  1 • Sygnał wejściowy audio/video ze złącza EURO **A** lub *RGB ze złącza EURO **A**.
 -  2 • Sygnał wejściowy audio/video ze złącza EURO **B** lub *RGB ze złącza EURO **B**.
 -  3 • Sygnał wejściowy ze złącza EURO **C** lub *Video S ze złącza EURO **C**.
 -  4 • Sygnał wejściowy Video S ze złącza 4- stykowego **F** lub *wejście video ze złącza RCA **G** i sygnał audio ze złącza RCA **H**.
- * (automatyczne wykrywanie sygnału w zależności od podłączonego urządzenia)

3 Włącz podłączone urządzenie.

4 By przywrócić normalny ekran telewizyjny naciśnij przycisk  na pilocie.

Smartlink

 Smartlink to bezpośrednie łącze między urządzeniem a magnetowidem.

Do skorzystania z funkcji Smartlink potrzeba:



- Magnetowidu z systemem Smartlink, NexTView Link, Easy Link lub Megalogic.

 Megalogic to znak firmowy zarejestrowany przez Grundig Corporation.
EasyLink to znak firmowy Philips Corporation.

- Kompletnego 21-stykowego kabla EURO by podłączyć magnetowid do złącza EURO 3/ 3 (SMARTLINK) znajdującego się z tyłu urządzenia.

Podstawowe funkcje łącza Smartlink są następujące:

- Pozwala na bezpośrednie przekazywanie informacji o zaprogramowaniu (np. listy programów) z telewizora do magnetowidu.
- Pozwala na bezpośrednie nagrywanie z urządzenia, wystarczy nacisnąć jeden przycisk by nagrać oglądany program.
- Pozwala na automatyczne włączenie: gdy urządzenie znajduje się w trybie czuwania (standby), wystarczy nacisnąć przycisk "Play ►" na magnetowidzie i telewizor automatycznie się włączy.

 Jeśli do magnetowidu jest podłączony dekodler zgodny z systemem Smartlink, należy wybrać menu Szukaj w  (Ręczne ustawianie) i nastawić **DEKODER** na pozycję **AV3** dla każdego kodyfikowanego kanału. W celu uzyskania więcej informacji należy skonsultować rozdział "Używanie funkcji "Dalsze nastawianie".

 Szersza informacja o łączu Smartlink znajduje się w instrukcji obsługi magnetowidu.

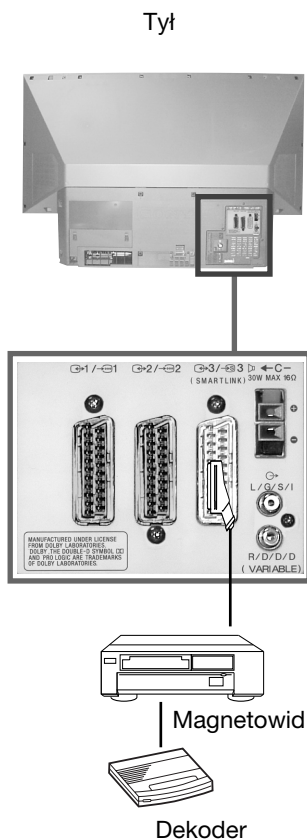

Informacje dodatkowe

Konfigurowanie pilota do nastawiania DVD lub magnetowidu

Pilot niniejszego telewizora przygotowany jest by nastawiać zarówno funkcje telewizora jak również podstawowe funkcje DVD Sony i większości magnetowidów Sony bez potrzeby konfigurowania go.

By móc nastawiać funkcje innych marek DVD i magnetowidów, jak też niektórych magnetowidów Sony, pilot musi zostać skonfigurowany zanim się go zacznie używać.

W tym celu wykonaj poniżej opisane czynności:

i Przed rozpoczęciem znajdź trzycyfrowy kod odpowiadający marce DVD lub magnetowidu (poniższa tabela). W przypadku marek którym przypisany jest więcej niż jeden kod wprowadź pierwszy z nich.

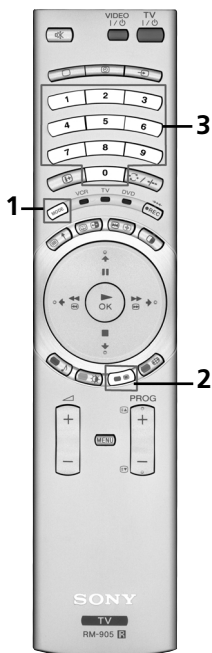

1 Naciskaj kilkakrotnie przycisk przełącznika wyboru sprzętu (MODE) na pilocie do momentu gdy zielone światelko znajdzie się w odpowiedniej pozycji DVD lub VCR (dla magnetowidu).

⚠ Jeśli przełącznik wyboru sprzętu znajduje się w pozycji TV nie można zapisać żadnego kodu.

2 Gdy zielony wskaźnik wskazuje odpowiednią pozycję, naciskaj żółty przycisk na pilocie przez około 6 sekund, do momentu gdy zacznie pulsować.

3 Gdy zielony wskaźnik pulsuje, przy użyciu przycisków numerycznych na pilocie wprowadź trzycyfrowy kod odpowiadający sprzętowi który chcesz używać.

i Jeśli wprowadzony kod istnieje, zaświecą się trzy zielone wskaźniki. Jeśli to nie nastąpi powtórz poprzednie czynności.

4 Włącz sprzęt który chcesz używać i sprawdź, czy możesz nastawiać jego podstawowe funkcje przy użyciu pilota telewizora.

⚠ • Jeśli sprzęt nie działa lub nie można nastawić niektórych funkcji, powtórz wszystkie poprzednio opisane czynności i upewnij się, że wprowadzasz odpowiedni kod, zaś w przypadku istnienia kilku kodów, spróbuj wprowadzić następny, i tak po kolei aż znajdziesz poprawny kod.

• Zapisane kody ulegną skasowaniu, jeśli zużyte baterie nie zostaną wymienione przed upływem minuty. W tym przypadku powtórz wszystkie poprzednio opisane czynności. Przykrywką na baterie od wewnątrz ma etykietkę na której można zapisać kod.

• Nie wszystkie marki i nie wszystkie modele danej marki są wzięte pod uwagę.

Lista marek magnetowidów		Lista marek DVD	
Marka	Kod	Marka	Kod
SONY (VHS)	301, 302, 303, 308, 309	SONY	001
SONY (BETA)	303, 307, 310	AIWA	021
SONY (DV)	304, 305, 306	DENON	018, 027, 020, 002
AIWA	325, 331, 351	GRUNDIG	009, 028, 023, 024, 016, 003
AKAI	326, 329, 330	HITACHI	025, 026, 015, 004
DAEWOO	342, 343	JVC	006, 017
GRUNDIG	358, 355, 360, 361, 320, 351	KENWOOD	008
HITACHI	327, 333, 334	LG	015, 014
JVC	314, 315, 322, 344, 352, 353, 354, 348, 349	LOEWE	009, 028, 023, 024, 016, 003
LG	332, 338	MATSUI	013, 016
LOEWE	358, 355, 360, 361, 320, 351	ONKYO	022
MATSUI	356, 357	PANASONIC	018, 027, 020, 002
ORION	328	PHILIPS	009, 028, 023, 024, 016, 003
PANASONIC	321, 323	PIONEER	004
PHILIPS	311, 312, 313, 316, 317, 318, 358, 359	SAMSUNG	011, 014
SAMSUNG	339, 340, 341, 345	SANYO	007
SANYO	335, 336	SHARP	019, 027
SHARP	324	THOMSON	012
THOMSON	319, 350	TOSHIBA	003
TOSHIBA	337	YAMAHA	018, 027, 020, 002

PL

Wymiana lampy

i Jeśli lampa ściemnieje lub kolory obrazu stają się nienaturalne bądź miga wskaźnik lampy  urządzenia, wymień lampę na nową.

- A**
- Jako części za zamiennej użyj lampy XL-2000E. Inna lampa może spowodować uszkodzenie telewizora.
 - Nie należy wyjmować żarówki, za wyjątkiem sytuacji, gdy się ją wymienia.
 - Zanim wymieni się żarówkę, proszę wyłączyć zasilanie i odłączyć telewizor od sieci.
 - Dopiero jak żarówka wystygnie można ją wymienić. Przednia szklana część żarówki ma temperaturę 100°C (212°F) i lub nawet wyższą przez około 30 minut po wyłączeniu sprzętu.
 - Wymontowanej żarówki nie należy kłaść w pobliżu dzieci lub łatwopalnych materiałów.
 - Wymontowanej żarówki nie należy moczyć, wkładać do niej przedmiotów. Może spowodować je eksplozję.
 - W pobliżu nie powinny znajdować się przedmioty z metalu lub przedmioty łatwopalne, ponieważ może wybuchnąć pożar. Ponadto nie należy wkładać rąk do przegródki na żarówkę, ponieważ można się poparzyć.
 - Proszę porządnie zamontować nową żarówkę. W przeciwnym wypadku obraz może ściemnieć.

1 Proszę wyłączyć zasilanie i odłączyć sprzęt od sieci.

- A**
- Jeśli rozpoczynasz wymianę lampy bez odłączenia przewodu zasilającego miga wskaźnik trybu czuwania (standby) urządzenia . By kontynuować wymianę lampy odłącz przewód zasilania.
 - Demontażu proszę dokonać po upływie co najmniej 30 minut od wyłączenia sprzętu.
 - Proszę przygotować nową żarówkę.

2 Zdejmij przednią ściankę obudowy.

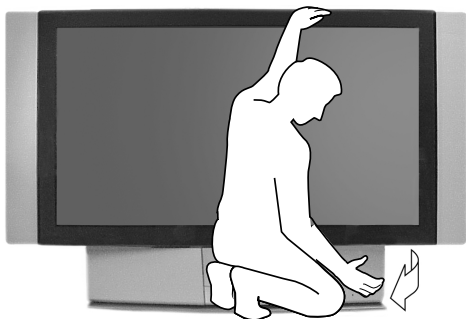

Zdejmij przednią ściankę obudowy bez przesuwania urządzenia.



Trzymając przednią ściankę z boku pociągnij ją do siebie palcami. Uważaj, by nie przycisnąć paznokci.

3 Proszę poluzować śrubę przy pomocy np monety i zdjąć osłonę żarówki.

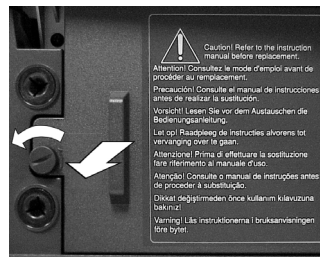

4 Proszę poluzować dwie śruby i wyciągnąć żarówkę. Proszę poluzować śruby przy pomocy załączonego klucza.

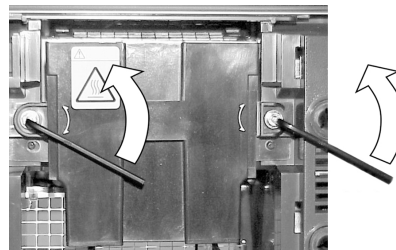

Proszę wyciągnąć żarówkę trzymając za uchwyt.

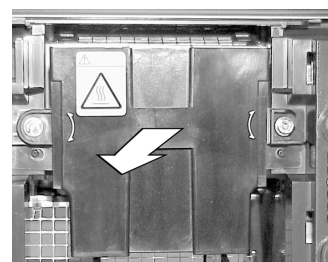

A Jest ona nadal za gorąca, zaraz po wyłączeniu zasilania. Proszę uważać, by nie dotknąć przedniej szybki lub okolic, lub szklanej przegródki na żarówkę.

5 Proszę założyć nową żarówkę.

Włóż nową lampę i dokręć mocno obie śruby.

6 Proszę założyć osłonę żarówki.

Założ osłonę lampy i dokręć mocno śrubę przy pomocy jakiegoś przedmiotu, np. monety.

7 Proszę założyć przednią ściankę obudowy telewizora.

Założ przednią ściankę obudowy na swoje miejsce.

Uwagi:

- Nie należy pobudzić lub dotykać przedniej szybki nowej żarówki lub szklanej przegródki. Jeżeli szkło ulegnie zabrudzeniu, może spaść jakość obrazu lub skrócić się żywotność żarówki.
- Proszę porządnie zamocować osłonę żarówki. W przeciwnym wypadku nie można włączyć zasilania telewizora.
- Gdy żarówka się przepali, rozlegą się przydźwięki. Nie oznacza to uszkodzenia sprzętu.
- Nową żarówkę można nabyć w najbliższym punkcie usługowym firmy Sony.
- Szanuj środowisko naturalne gdy wyrzucasz zużytą lampę.

Optymalny kąt oglądania

 By osiągnąć optymalną jakość obrazu należy usytuować urządzenie w taki sposób, by móc patrzeć na ekran pod kątem pokazanym poniżej.

Poziomy kąt patrzenia

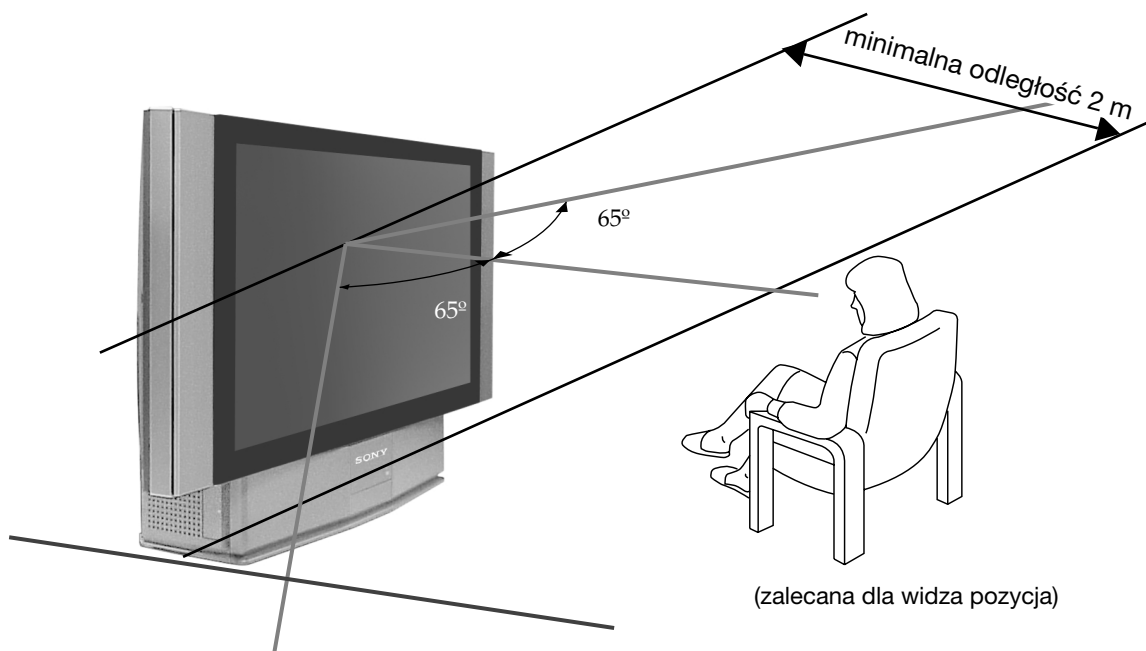

Pionowy kąt patrzenia

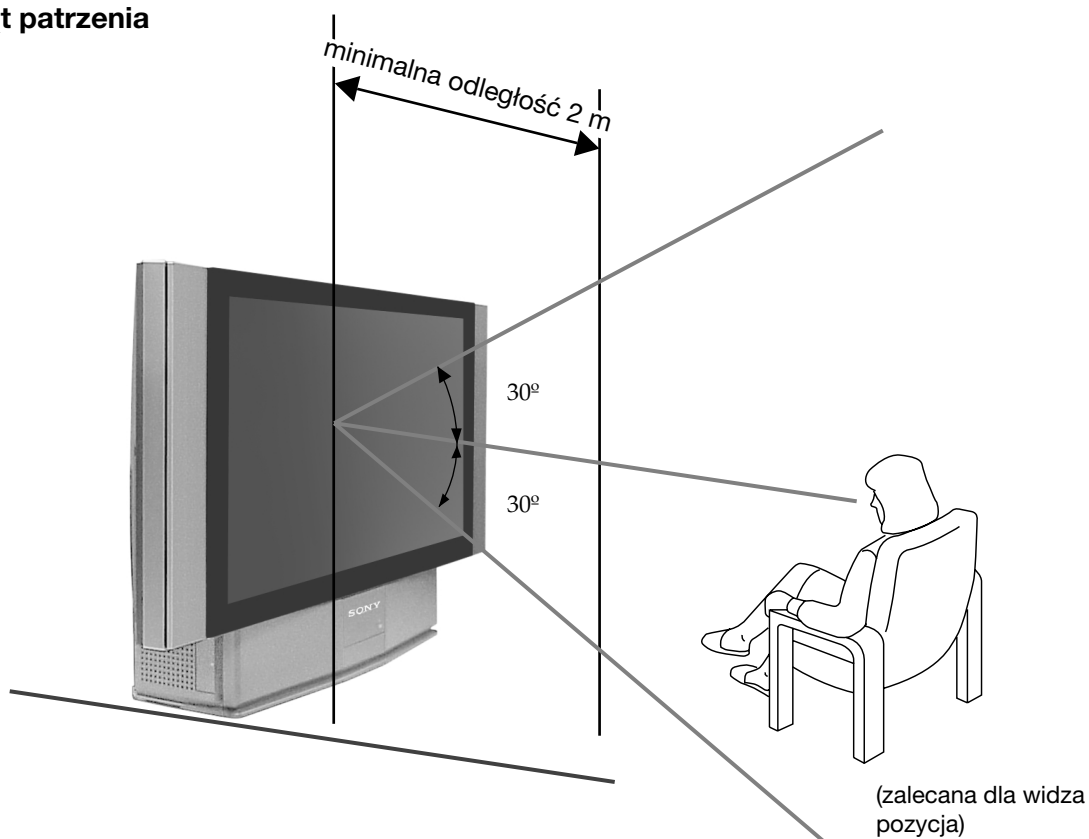

Dane techniczne

System TV

B/G/H, DK, I, L

System koloru

PAL, SECAM

NTSC 3.58, 4.43 (wyłącznie wejście video)

Zakresy kanałów

VHF: E2-E12

UHF: E21-E69

CATV: S1-S20

HYPHER: S21-S41

D/K: R1-R12, R21-R69





I: UHF B21-B69

L: F2-F10, B-Q, F21-F69

Rozmiar obrazu

- KF-50SX200K: 50 cali (Ok. 127 cm po przekątnej).
- KF-42SX200K: 42 cali (Ok. 107 cm po przekątnej).

Gniazda z tyłu

-  **C-** Gniazda wyjściowe głównego głośnika (2 złącza)
-  Wyjście audio (prawy, lewy) - złącza RCA.
-  1 Złącze 21-stykowe EURO (norma CENELEC) w tym wejścia audio/video, wejście RGB, wyjście audio video TV.
-  2 Złącze 21-stykowe EURO (norma CENELEC) w tym wejścia audio/video, wejście RGB, wyjście audio/video (wyjście monitora).
-  3 Złącze 21-stykowe EURO (norma CENELEC) (SMARTLINK) w tym wejścia audio/video, wejście video S, wyjście audio/video do wyboru i złącze Smartlink.

Gniazda z przodu

-  4 wejście video S - DIN 4- stykowe
-  4 wejście video - złącze RCA
-  4 wejście audio - złącza RCA
-  gniazdo słuchawek - gniazdo mini stereo

Moc wyjściowa dźwięku

2 x 20 W (moc muzyczna)

2 x 15 W (RMS)

Moc wejściowa głównego głośnika

30 W (RMS) (jeśli jest używany jako główny głośnik)

Pobór mocy

210 W

Zużycie energii w trybie czuwania (standby)

≤ 1 W

Wymiary (szer. x wys. x głęb.)

- KF-50SX200K: W przybliżeniu 1376 x 898 x 389 mm
- KF-42SX200K: W przybliżeniu 1200 x 790 x 343 mm

Waga

- KF-50SX200K: W przybliżeniu 43 kg
- KF-42SX200K: W przybliżeniu 37 kg

Akcesoria w wyposażeniu

- 1 Pilot RM-905
- 2 Baterie (standard IEC, rozmiar AAA)
- 1 Klucz
- 2 Elementy nośne
- 2 Wkręty
- 1 Szmatka do czyszczenia

Inne dane

- Filtr cyfrowy (wysoka rozdzielczość)
- TELETEXT, Fasttext, TOPtext (2000 stron telegazety)
- NexTVView
- NICAM
- Automatyczne wyłączenie
- Smartlink
- Cyfrowa redukcja zakłóceń
- Korektor graficzny
- Identyfikator Osobisty
- Dolby Virtual
- BBE













Wygląd i dane techniczne mogą ulec zmianie bez wcześniejszego uprzedzenia.

Papier Ekologiczny - 100% bez chloru



Rozwiązywanie problemów

 Oto kilka prostych rozwiązań problemów związanych z obrazem i dźwiękiem.

Problem	Rozwiązanie
Brak obrazu (ekran jest ciemny), brak dźwięku.	<ul style="list-style-type: none"> • Włącz urządzenie do sieci. • Naciśnij przycisk  z przodu urządzenia. • Jeśli pojawi się czerwony wskaźnik , naciśnij przycisk TV I/ na pilocie. • Sprawdź podłączenie anteny. • Wyłącz urządzenie na 3 lub 4 sekundy i ponownie je włącz przez naciśnięcie przycisku  z przodu telewizora.
Słaba jakość obrazu lub jego brak, lecz dobra jakość dźwięku.	<ul style="list-style-type: none"> • Przy pomocy systemu menu wybierz “Regulacja obrazu” i wyreguluj poziom Kontrast, Kolor i Jasność.
Słaba jakość obrazu podczas odbioru sygnału video RGB.	<ul style="list-style-type: none"> • Naciśnij kilkakrotnie przycisk  na pilocie aż symbol  1 lub  2 pojawi się na ekranie.
Dobry obraz, brak dźwięku.	<ul style="list-style-type: none"> • Naciśnij przycisk  +/- na pilocie. • W sytemie menu sprawdź, czy w menu “Funkcje” jest wybrana w pozycji “Głośnik” opcja “Główny”.
Brak koloru w programach kolorowych.	<ul style="list-style-type: none"> • W menu wybierz opcję “Regulacja obrazu” i wyreguluj balans kolorów.
Obraz ulega zniekształceniu przy zmianie programu lub przy czytaniu telegazety.	<ul style="list-style-type: none"> • Wyłącz urządzenie podłączone do złącza 21-stykowego EURO z tyłu telewizora.
Na obrazie pojawiają się paski.	<ul style="list-style-type: none"> • Wyreguluj osłabiacz RF (ATT). W tym celu skonsultuj rozdział “Stosowanie funkcji “Dalsze nastawianie”.
Zakłócenia obrazu.	<ul style="list-style-type: none"> • W systemie menu wyreguluj precyzyjne programowanie kanałów (ARC) by uzyskać lepszy odbiór obrazu. W tym celu skonsultuj rozdział “Stosowanie funkcji “Dalsze nastawianie”. • W systemie menu wybierz do menu “Regulacja obrazu” i ustaw “Redukcja zakłóceń” w “Auto”
Obraz nie jest poprawnie dekodowany lub jest niestały przy odbiorze przez dekoder podłączony do złącza Euro  3 /  3 (SMARTLINK)	<ul style="list-style-type: none"> • W systemie menu wybierz do menu “Funkcje” i ustaw “Wyjście AV3” w “TV”.
Nie działa pilot.	<ul style="list-style-type: none"> • Sprawdź czy przycisk przełącznika wyboru sprzętu na pilocie znajduje się w odpowiedniej pozycji zgodnie ze sprzętem który chcesz używać (DVD, TV lub VCR dla magnetowidu). • Jeśli DVD lub magnetowidu nie można nastawiać przy użyciu pilota, mimo, iż przełącznik wyboru sprzętu znajduje się w odpowiedniej pozycji ponownie wprowadź niezbędny kod, tak jak jest to opisane w rozdziale “Konfigurowanie pilota do nastawiania DVD lub magnetowidu” niniejszej instrukcji obsługi. • Zmień baterie.
Miga wskaźnik lampy  urządzenia.	<ul style="list-style-type: none"> • Wymień lampę na nową. W tym celu przeczytaj rozdział “Wymiana lampy”.
Miga wskaźnik trybu czuwania (standby)  .	<ul style="list-style-type: none"> • Jeśli wymieniasz lampę bez odłączenia przewodu zasilającego miga wskaźnik trybu czuwania (standby) urządzenia . By kontynuować wymianę lampy odłącz przewód zasilania i poczekaj ok. 30 minut. • Sprawdź czy osłona lampy jest mocno dokręcona. • Jeśli wskaźnik trybu czuwania miga nawet wtedy gdy nie wymieniasz lampy, skontaktuj się z najbliższą stacją obsługi technicznej Sony.





• Jeśli w dalszym ciągu występują problemy, oddaj swój telewizor do naprawy wykwalifikowanemu personelowi technicznemu.



• Nigdy nie otwieraj obudowy.

Введение

Мы благодарим Вас за Ваш выбор модели Сони "GRAND WEGA".

Перед началом использования этого аппарата, внимательно ознакомьтесь с данной инструкцией и сохраните ее для будущих консультаций.

- Символы, использованные в данном сборнике:
 -  Важная информация.
 -  Информация о функциях.
 - 1,2.. Последовательность инструкций для слежения.

-  Кнопки дистанционного управления, выделенные белым цветом, указывают на те кнопки, которые следует нажать для выполнения различных команд.
-  Информация о результатах выполнения инструкций.

Оглавление

Введение.....	3
Информация по технике безопасности	4

Общее описание

Проверка комплектности поставки вспомогательных приспособлений.....	5
Общее описание кнопок аппарата	5
Общее описание кнопок дистанционного управления	6

Установка

Как вставить батарейки в пульт дистанционного управления	7
Подключение антенны и видео	8
Прикрепление аппарата.....	8

Первое включение в работу

Включение аппарата и автоматический поиск.....	9
--	---

Система меню

Изменение размеров экрана	11
Введение и работа с системой меню	11
Быстрая справка для перемещения по меню	12
Использование системы меню:	
Настройка изображения	13
Звуковая настройка	14
Использование меню «Параметры»	16
Ручная настройка программ ТВ	17
Присвоение названий каналам	18
Пропуск позиций программ.....	19
Использование функции «Настройка (Продолжение)»	20
Введение персонального пароля	21
Демонстрация различных функций	22
Настройка центровки изображения для источника RGB	23
Присвоение имен и выбор формата экрана для источников входного сигнала	24
Режим Мульти PIP («Картинка в Картинке»)	25
Режим PAP («Картинка и картинка») - два изображения на экране.....	25

Телетекст	26
-----------------	----

NextView	28
----------------	----









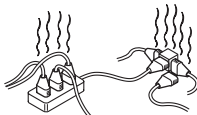

Дополнительные подключения

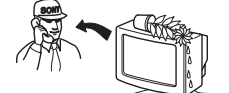
Подключение оборудования.....	30
Использование дополнительного оборудования	31
Смартлинк	32
Дистанционное управление для другого оборудования Сони	32

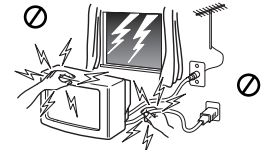
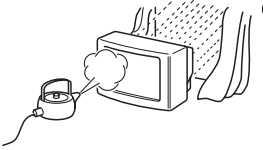
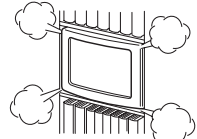
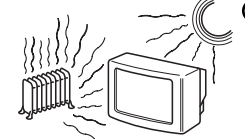
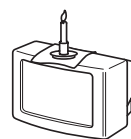
Дополнительная информация

Настройка пульта дистанционного управления для DVD или видеомаягнитофона	33
Замена проекционной лампы.....	34
Оптимальный угол зрения.....	35
Спецификации.....	36
Выявление неисправностей.....	37

Общие правила техники безопасности

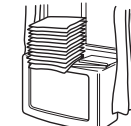
 <p>Этот телевизор предназначен для работы только от сети переменного тока напряжением 220-240 В. Не подключайте слишком много электроприборов к одной розетке, так как это может привести к возгоранию или поражению электрическим током.</p>	 <p>Из соображений безопасности и энергосбережения не рекомендуется оставлять телевизор в дежурном режиме, когда он не используется. Отключайте телевизор от сети сетевой кнопкой.</p>	 <p>Не допускайте попадания каких-либо предметов внутрь телевизора, так как это может привести к возгоранию или поражению электрическим током. Не допускайте проливания каких-либо жидкостей на телевизор. Если все же произошло проливание жидкости или попадание какого-либо предмета внутрь телевизора, немедленно выключите телевизор и не включайте его до тех пор, пока его не проверит квалифицированный мастер.</p>
 <p>Не вскрывайте корпус и заднюю крышку телевизора. Обращайтесь только к квалифицированному техническому персоналу.</p>	 <p>В целях Вашей безопасности не прикасайтесь к любым частям телевизора, сетевому шнуру или антенному кабелю во время грозы.</p>	 <p>Во избежание опасности возгорания или поражения электрическим током оберегайте телевизор от дождя и сырости.</p>
 <p>Не перекрывайте вентиляционные отверстия в телевизоре. Для обеспечения нормальной вентиляции оставляйте вокруг телевизора пространство не менее 10 см с каждой стороны.</p>	 <p>Не помещайте телевизор в местах с повышенной температурой, влажностью или запыленностью. Не устанавливайте телевизор в месте, где он может подвергаться воздействию механической вибрации.</p>	 <p>Во избежание возгорания не располагайте вблизи телевизора легковоспламеняющиеся предметы и источники открытого огня (например, свечи).</p>
 <p>Вытирайте экран и корпус телевизора только мягкой, слегка увлажненной материей. Не используйте абразивные материалы, щелочные моющие средства, чистящие порошки и растворители, такие как спирт, бензин, антистатический аэрозоль и т.п. Из соображений безопасности отключайте штепсель ТВ от сети на время уборки.</p>	 <p>При отключении вилки питания от розетки тяните за саму вилку, а не за провод питания.</p>	 <p>Следите за тем, чтобы тяжелые предметы не ставились на шнур питания, так как это может привести его к повреждению. Рекомендуется сматывать излишнюю длину сетевого шнура на специальные держатели на задней крышке телевизора.</p>
 <p>Устанавливайте телевизор на прочную, устойчивую подставку. Не позволяйте детям влезать на телевизор. Не ставьте телевизор набок или экраном вверх.</p>	 <p>Отключайте вилку питания телевизора из розетки перед тем, как переставить телевизор. При переноске телевизора будьте осторожны, избегайте неровных поверхностей и чрезмерных усилий. В случае падения или повреждения телевизора нужно, чтобы его немедленно проверил квалифицированный</p>	 <p>Не накрывайте вентиляционные отверстия телевизора газетами, шторами и т.п.</p>

Дополнительные Меры предосторожности



- Для транспортировки аппарата требуются два человека, нижняя часть экрана поддерживается одной рукой, а другой рукой поддерживается верхняя часть. Во избежание поломки или деформации громкоговорителей, находящихся на боковой части экрана, а также передней панели, **ЗАПРЕЩАЕТСЯ** держаться за них.
- Не блокируйте и не закрывайте вентиляционное отверстие на левой нижней части задней панели аппарата. Для обеспечения вентиляции расстояние между аппаратом и стеной должно составлять не менее 10 см.
- В том случае, если Ваш аппарат попадает из холодного помещения в теплое, или если в помещении происходит резкое изменение температуры, изображение может стать расплывчатым или на некоторых участках качество цвета может быть ухудшено. Это связано с тем, что произошла конденсация влаги на зеркалах или линзах внутри аппарата. Перед началом пользования аппаратом подождите, пока не испарится влага.
- Для получения четкого изображения не подвергайте экран воздействию прямого освещения. По мере возможности, используйте освещение с потолка.
- Этот телевизор сделан с применением новейших технологий. Но, несмотря на это, и из-за конструктивных особенностей панели, на экране могут появиться черные или светлые (красные, синие или зеленые) точки. Это не является неисправностью телевизора.
- Экран этого аппарата имеет антибликовый слой. Для сохранения экрана в хорошем состоянии выполняйте следующие указания:
 - Вытирайте пыль с экрана очищающей тканью, входящей в комплект поставки, или мягкой тканью.
 - Вытирайте экран и корпус телевизора только мягкой, слегка увлажненной материей. Не используйте абразивные материалы, щелочные моющие средства, чистящие порошки и растворители, такие как спирт, бензин, антистатический аэрозоль и т.п. Из соображений безопасности отключайте штепсель ТВ от сети на время уборки.
 - Не касайтесь экрана, чтобы не поцарапать его.

Общее описание

Проверка комплектности поставки вспомогательных приспособлений



Один пульт управления (RM-905)



Две батарейки (размер AAA)



2 Кронштейна



1 Ключ



2 винта



1 очищающая ткань

Общее описание кнопок аппарата



Индикатор лампы (см. стр. 34)

Переключатель ВКЛЮЧЕНО/ВЫКЛЮЧЕНО

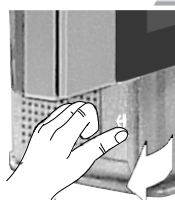

Подключение наушников

Разъем входа видео S

Разъем входа видео

Разъем входа аудио



Нажмите на отметку  на передней панели аппарата для того, чтобы показать подключение на передней панели.



Кнопка выбора источника входа

Кнопки регулировки громкости

Кнопки выбора последующей или предыдущей программы (выбирают телевизионную станцию)

Индикатор режима временного отключения (standby):

- При выключении аппарата с помощью кнопки временного выключения дистанционного управления, загорится индикатор красного цвета.
- При выключении с помощью кнопки выключения аппарата, загорится индикатор янтарного цвета.

RU

Общее описание кнопок пульта дистанционного управления

Отключение звука: Нажмите для отключения звука. Снова нажмите для включения звука.

Выбор режима ТВ: Нажмите для выключения PIP, Мульти PIP, телетекста или входа видеоманитфона.

Показать время: Нажмите для включения или выключения часов (работает только в режиме передачи телетекста)

Показать информацию на экране: Нажмите для показа всех указаний на экране. Снова нажмите для отмены.

Кнопка выбора оборудования: С помощью этого пульта дистанционного управления можно работать не только с телевизором, но и контролировать основные функции Вашего DVD или видеоманитфона. Включите интересующее Вас оборудование, после чего нажмите несколько раз на эту кнопку для выбора «DVD», «TV» или «VCR» (для видеоманитфона). Зеленая подсветка тут же выделит выбранную Вами позицию.

⚠ Перед первым включением дистанционного управления для контроля DVD или видеоманитфона, следует настроить его в зависимости от марки оборудования. Для этого обратитесь к главе «Настройка дистанционного управления для DVD или видеоманитфона» на странице 33.

а) Режим PIP (2 изображения на экране): Для получения детальной информации, обратитесь к Главе «Режим PIP («Картинка и картинка») - два изображения на экране».

б) Телетекст: Кнопки с обозначениями зеленого цвета также используются для работы с телетекстом. Для получения более детальной информации, обратитесь к разделу «Телетекст» данного сборника инструкций.

NexTVView: Для получения детальной информации, обратитесь к Главе «NexTVView».

Joystick:

а) Если кнопка выбора дополнительного оборудования находится в положении «TV»:

- Вызвав MENU, пользуйтесь этими кнопками для перемещения по системе меню. Для получения более подробной информации, обратитесь к главе «Введение и работа с системой меню» на странице 11.
- Если MENU не вызвано, нажмите OK для того, чтобы увидеть полный список настроенных каналов. Выберите канал (телевизионную станцию), нажав на ↓ или ↑, после чего снова нажмите →, для просмотра выбранного канала.

б) Если кнопка выбора оборудования находится в положении «VCR» (видеоманитфон) или DVD: Пользуйтесь этими кнопками для контроля основных функций видеоманитфона или DVD.

Фастекст: Эти кнопки также используются для работы с «фастекст». Для получения более детальной информации, обратитесь к разделу «фастекст» в разделе «Телетекст» данного сборника инструкций.

Выбор звукового эффекта: Нажмите на эту кнопку несколько раз для изменения звукового эффекта.

Временное выключение телевизора

Нажмите для временного отключения телевизора (загорится индикатор режима ожидания 🔴 красного цвета). Нажмите снова для включения телевизора из режима временного отключения (standby).

⚠ Если по истечении 15 - 30 минут не появится телевизионный сигнал и если не будет нажата ни одна из кнопок, телевизор автоматически перейдет в режим временного отключения (standby).

Включение/Выключение видеоманитфона или DVD: Нажмите для включения или выключения видеоманитфона или DVD.

Выбор источника входа: Нажмите несколько раз до тех пор, пока на экране не появится символ требуемого источника входного сигнала.

Выбор каналов: Если кнопка выбора дополнительного оборудования находится в положении TV или VCR, (видеоманитфон), нажмите на нее для выбора каналов. Для номеров программы из двух цифр, нажмите вторую цифру в период времени до 2, 5 секунд.

а) Если кнопка выбора оборудования находится в положении «TV»: Нажмите для возвращения к последнему выбранному каналу (предыдущий канал должен был задержаться на экране в течение 5 секунд минимально).

б) Если кнопка выбора оборудования находится в положении «VCR»: Если Вы пользуетесь видеоманитфоном Сони, для номеров программ, состоящих из двух цифр, например, 23, нажмите сначала -/--, а потом на кнопки 2и3.

а) Кнопка записи: Если кнопка выбора оборудования находится в положении «VCR», нажмите на эту кнопку для записи программ.

б) Возврат к фабричной настройке: Нажмите, в течение 3 сек. минимально, на эту кнопку для того, чтобы вернуться к фабричной настройке изображения и звука. Кроме того, эта команда переводит телевизор в режим начальной установки, на экране появится меню автоматического поиска, выполняйте все, что указано в Главе «Включение аппарата и автоматическая настройка» (пункту 4) данного сборника инструкций.

Кнопка стоп-кадра: Нажмите для фиксации телевизионного изображения. Нажмите снова для возврата к обычному изображению ТВ.

Выбор формата экрана: Нажмите несколько раз для изменения формата экрана (Обратитесь к главе «Изменение размеров экрана»).

Мульти Изображения (Мульти PIP): Нажмите для перехода в режим Мульти PIP. Нажмите снова для отмены. Для получения детальной информации, обратитесь к Главе «Режим Мульти PIP («Картинка в Картинке»)».

а) Выбор каналов: Нажмите для выбора следующего или предыдущего канала.

б) Телетекст: Кнопки с обозначениями зеленого цвета также используются для работы с телетекстом. Для получения более детальной информации, обратитесь к разделу «Телетекст» данного сборника инструкций.

Активация системы меню: Нажать, чтобы увидеть меню на экране. Снова нажать для дезактивации и возвращения к обычному телевизионному экрану.

Выбор режима изображения: Нажмите несколько раз для изменения режима изображения.

Регулировка громкости: Нажмит для регулировки громкости телевизора.

Установка

Как вставить батарейки в пульт дистанционного управления

 Берегите окружающую среду и пользуйтесь специальными контейнерами для использованных батареек.

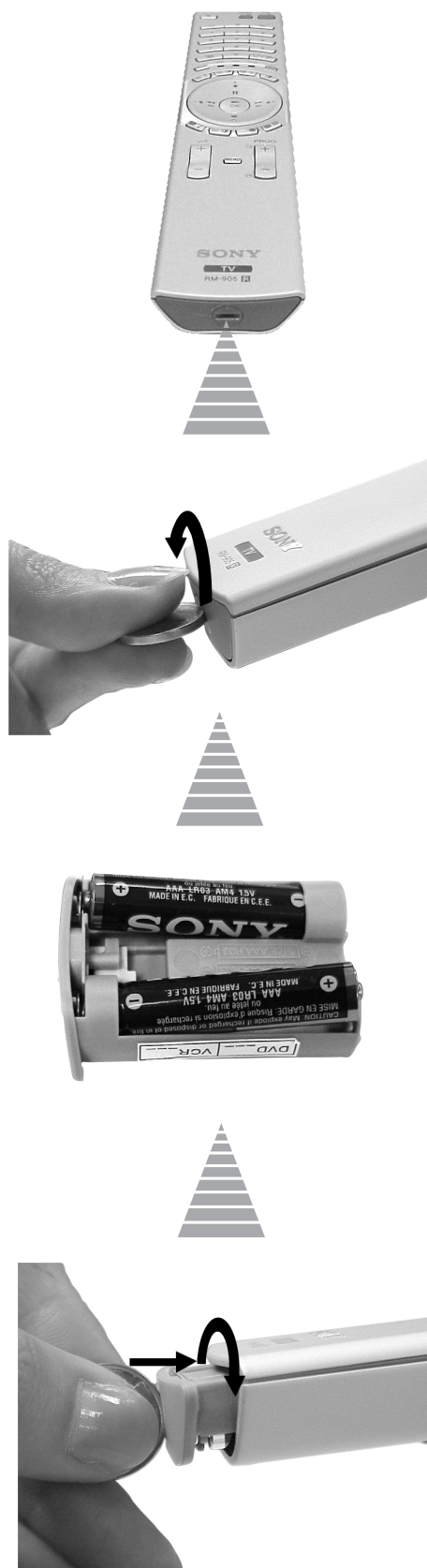

 Убедитесь в том, что батарейки вставлены правильно в соответствии с полюсами.

RU

Подключение антенны и видео

i Провода для подключения не входят в комплект поставки.

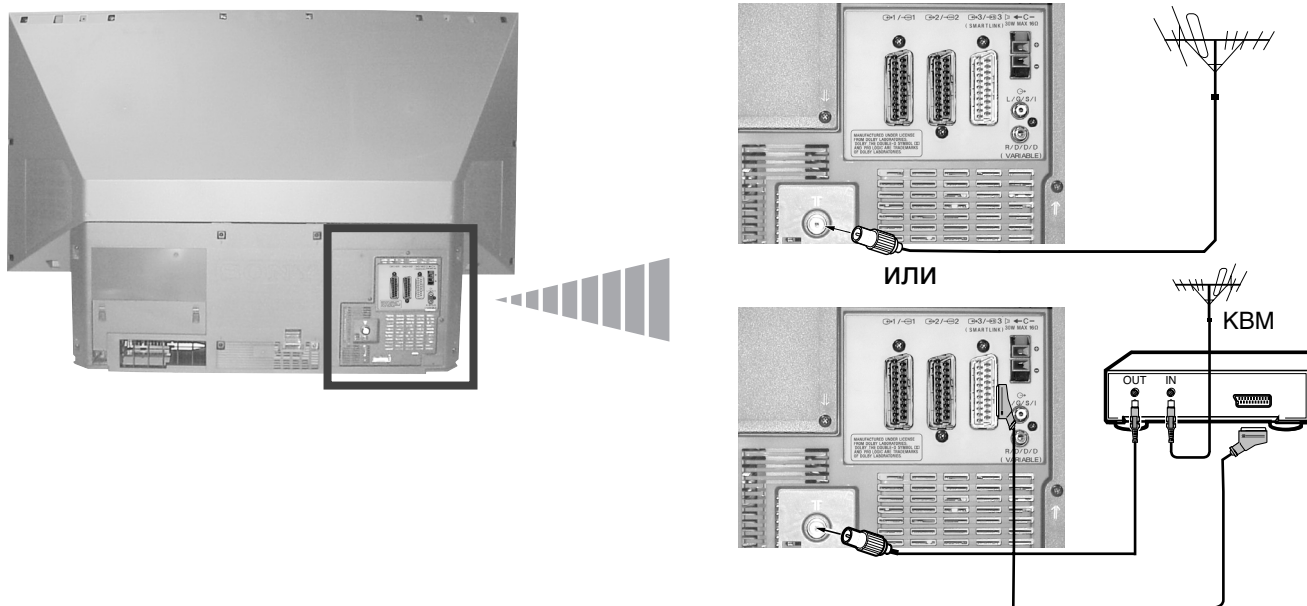

i Кабель с евразъемом (СКАРТ) не входит в комплект поставки. При его использовании это опциональное подключение может улучшить качество изображения и звука при работе с видео.

⚠ Если вы не пользуетесь евразъемом, после автоматической настройки аппарата следует вручную подстроить канал видео сигнала. Для этого обратитесь к главе «Ручная настройка программ ТВ». Также обратитесь к инструкции по эксплуатации Вашего видео для поиска канала сигнала видеомagneтофона.

Прикрепление аппарата

i После сборки прикрепите аппарат в целях безопасности к стене и т.п. с помощью кронштейнов.

1 Подсоедините два прилагаемых кронштейна с помощью винтов к верхней задней стороне аппарата.

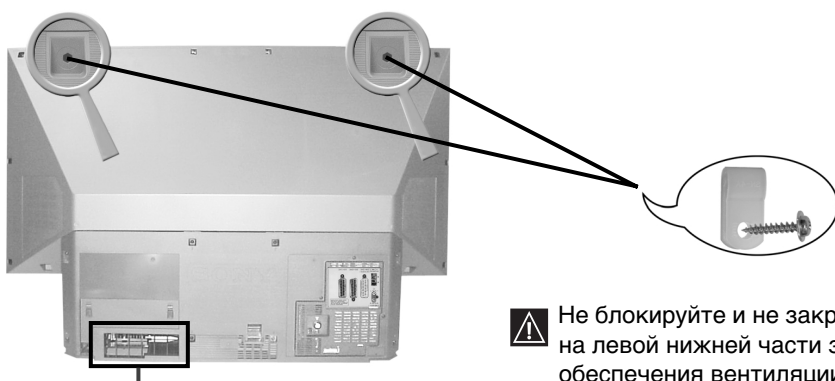

⚠ Не блокируйте и не закрывайте вентиляционное отверстие на левой нижней части задней панели аппарата. Для обеспечения вентиляции расстояние между аппаратом и стеной должно составлять не менее 10 см.

2 Проденьте крепкий шнур или цепь через каждый кронштейн, а затем прикрепите их к стене или стойке и т.п.

Включение аппарата и автоматический поиск

i При первом включении аппарата на экране появятся несколько меню, с помощью которых Вы сможете 1) выбрать язык меню, 2) выбрать страну, где вы будете пользоваться аппаратом, 3) искать и автоматически запоминать все имеющиеся каналы (телевизионные станции) и 4) изменить порядок появления на экране каналов (телевизионных станций). Однако, если в дальнейшем Вы захотите изменить какой-либо из этих параметров регулировки, Вы можете это сделать, выбрав соответствующее меню в (Установке).

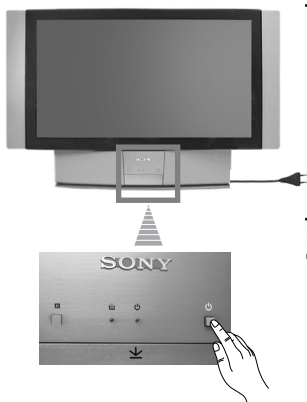

1 Включите штепсель аппарата в сеть питания (220-240 в переменного тока, 50 гц).
Если он не включится, нажмите на кнопку включено/выключено на передней панели аппарата для его включения.
При включении телевизора в первый раз на экране автоматически появится **Language/Country** (Язык/Страна).

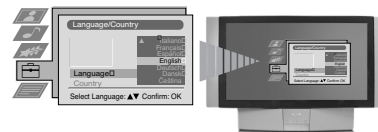

2 Нажмите на джойстик дистанционного управления в сторону или для выбора языка, после чего нажмите на кнопку для подтверждения выбора. Начиная с этого момента, все меню появятся на выбранном языке.

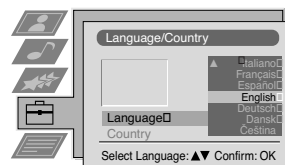

3 Нажмите на джойстик в сторону или для выбора страны, где Вы будете пользоваться аппаратом, после этого нажмите на кнопку для подтверждения выбора.

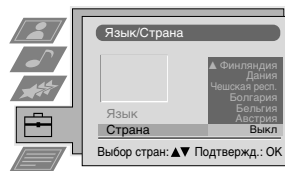

i Выберите «Выкл» вместо страны, если Вы не хотите, чтобы каналы (телевизионные станции) сохранялись в определенном порядке, начиная с программы номер 1.

4 Меню автоматического поиска появится на экране на выбранном языке. Нажмите на кнопку для выбора **Да**.

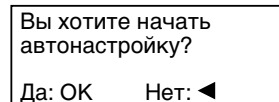

5 Новое меню автоматически появится на экране, спрашивая Вас, убедились ли Вы в подключении антенны. Убедитесь в том, что антенна подключена, после чего нажмите на кнопку для начала автоматического поиска.

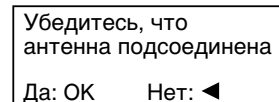

- i** Аппарат начнет поиск и автоматическое запоминание всех имеющихся каналов (телевизионных станций).
- Если Вы выбрали «Выкл» в меню «Страна», и если Вы снова автоматически настраиваете аппарат после его первого включения, то телевизионные каналы будут запоминаться, начиная с номера программы, настроенного на данный момент.

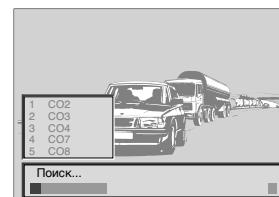

⚠ Этот процесс может занять несколько минут. Будьте терпеливы и не нажимайте ни на одну из кнопок во время процесса поиска, иначе он будет неполным.

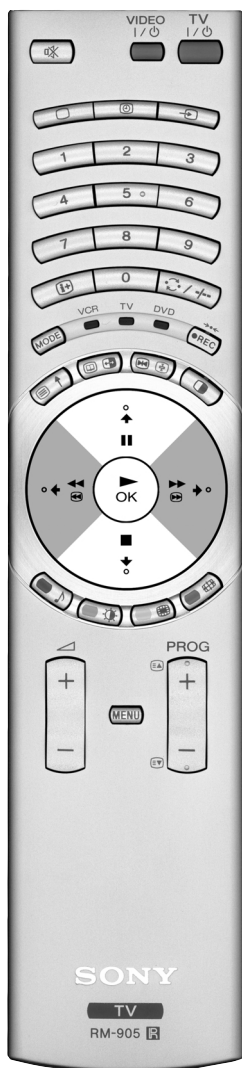

Продолжение...

RU

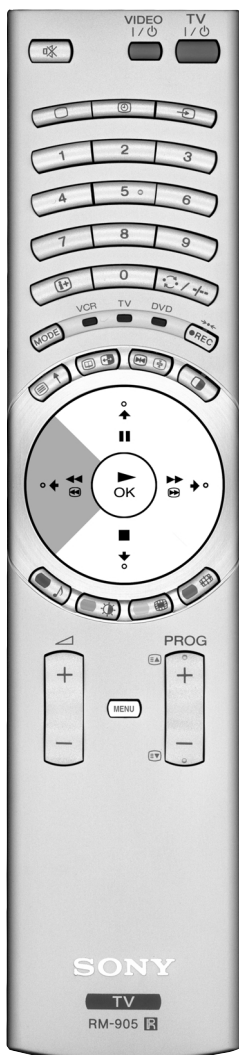

6 После того, как аппарат нашел и запомнил все каналы (телевизионные станции), на экране автоматически появится меню Сортировка Программ, чтобы можно было изменить порядок появления каналов на экране.

а) Если Вы не хотите изменить порядок каналов, обратитесь к пункту 7.

б) Если Вы хотите изменить порядок каналов:

1 Нажмите на джойстик дистанционного управления в сторону или для выбора номера программы с каналом (телевизионного вещания), положение которого Вы хотите изменить, после чего нажмите в сторону .

2 Нажмите на джойстик в сторону или для выбора нового номера программы, где вы хотите запомнить выбранный канал (телевизионного вещания), после чего нажмите на .

Выбранный канал получил новый номер программы, и все остальные каналы изменяют, соответственно, свои номера.

3 Повторите шаги б1) и б2), если вы желаете изменить порядок других каналов телевидения.

7 Нажмите на кнопку **(MENU)** для возвращения к обычному экрану телевизора.

Аппарат готов к работе.



Изменение размеров экрана

i Эта функция дает возможность изменения формата телевизионного изображения.



1 Нажмите несколько раз на кнопку дистанционного управления для выбора одного из следующих форматов:

- Оптималь.:** Имитация широкоэкранный режим для передач 4:3.
- 4:3:** Изображение обычного формата 4:3. Изображение показывается полностью без потерь.
- 14:9:** Компромисс между форматами 4:3 и 16:9.
- Увеличен:** Широкоэкранный режим для фильмов формата LetterBox (с черными полосами сверху и снизу).
- Широкий:** Для передач 16:9. Изображение показывается полностью без потерь.

В режимах **Оптималь.**, **Увеличен** и **14:9** верхняя и нижняя части экрана обрезаны. Нажмите или для настройки положения изображения на экране (напр., чтобы читать субтитры).



2 Нажмите на кнопку для подтверждения Вышего выбора.

Введение и работа с системой меню

i В данном аппарате предусмотрена система выводов меню на экран для подсказки о том, как надо осуществлять различные операции. Для перемещения по меню пользуйтесь следующим кнопками дистанционного управления:

RU

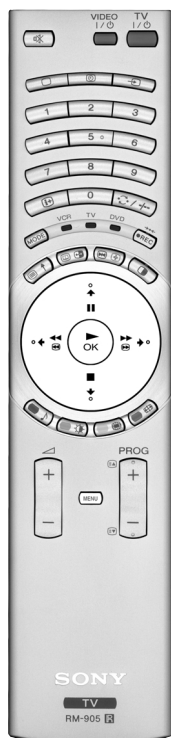

1 Нажмите на кнопку для выхода на первый уровень меню на экране.

- 2**
- Для выделения меню или желаемого пункта меню, нажмите на джойстик по направлению к или .
 - Для входа в меню или в выбранный пункт меню нажмите .
 - Для возвращения к предыдущему меню или пункту меню, нажмите .
 - Для изменения настройки выбранного пункта меню нажмите / / или .
 - Для подтверждения и запоминания Вашего выбора, нажмите на .

3 Нажмите на кнопку для возвращения к нормальному экрану телевизора.

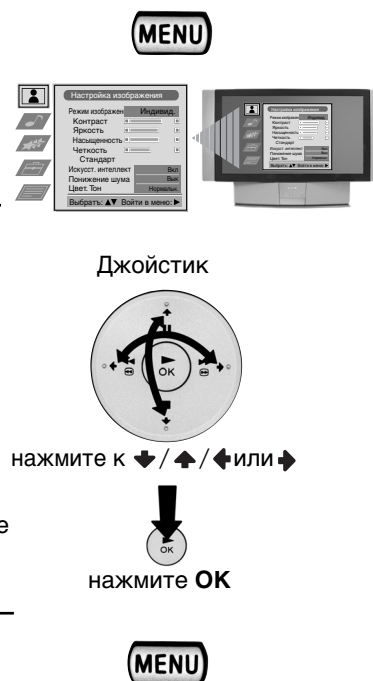

Быстрая справка для перемещения по меню

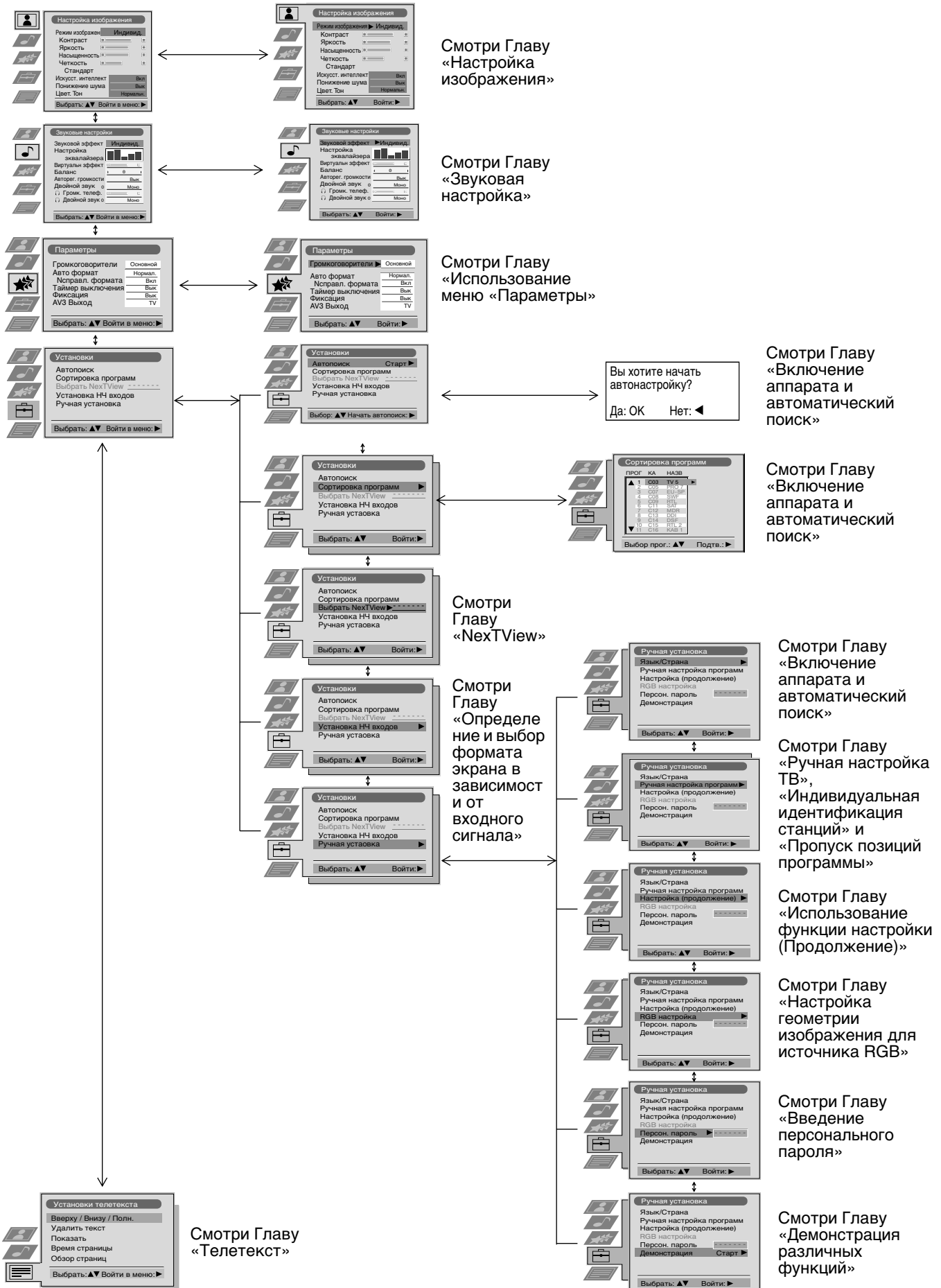

Настройка изображения

i Хотя и изображение было настроено на заводе, возможно изменить его по Вашему вкусу.

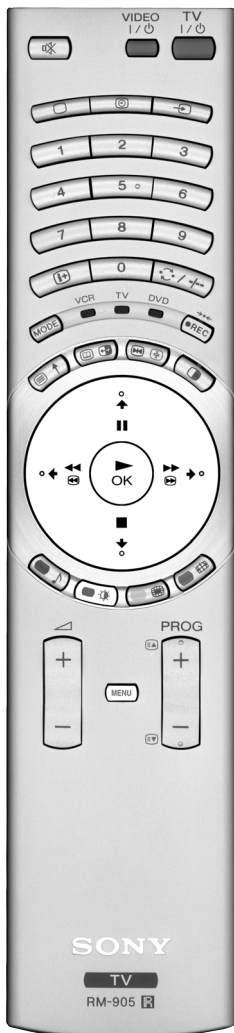

1 Нажмите на кнопку **MENU** дистанционного управления, чтобы меню появилось на экране.

2 Нажмите на джойстик **→** для входа в меню **Настройка Изображения**.

3 Нажмите на джойстик **↓** или **↑** для выбора элемента, который Вы хотите заменить, после чего нажмите **→**. Обратитесь к нижеприведенной таблице для выбора любого элемента и для ознакомления с ним:

Режим изображения	<ul style="list-style-type: none"> ↕ Репортаж (для прямых трансляций) ↕ Индивид. (для личных предпочтений) ↕ Кино (для фильмов) ↕ Игра (для электронных игр)
Контраст	<ul style="list-style-type: none"> ↔ Меньше ↔ Больше
Яркость*	<ul style="list-style-type: none"> ↔ Темнее ↔ Светлее
Насыщенность*	<ul style="list-style-type: none"> ↔ Меньше ↔ Больше
Четкость*	<ul style="list-style-type: none"> ↔ Четче ↔ Слабее
Цветовой тон**	<ul style="list-style-type: none"> ↔ Красноватый ↔ Зеленоватый
Стандарт	<ul style="list-style-type: none"> Ⓞ Восстанавливает фабричную настройку изображения
Искусст. Интеллект	<ul style="list-style-type: none"> ↕ Вык: Нормально ↕ Вкл: Автоматическая оптимизация уровня контраста в зависимости от сигнала ТВ.
Понижение шума	<ul style="list-style-type: none"> ↕ Сильное: Сильное понижение шума. ↕ Среднее: Среднее понижение шума. ↕ Слабое: Слабое понижение шума. ↕ Авто: Оптимальное понижение шума выбирается автоматически (В том случае, если Вы работаете с источником сигналов RGB, Вы не можете пользоваться этим пунктом). ↕ Вык.: Выключение понижения шума.
Цвет. тон	<ul style="list-style-type: none"> ↕ Теплый: Придает теплый оттенок изображению. ↕ Нормальн.: Нормальный. ↕ Холодный: Придает холодный оттенок изображению

* Можно изменить только при выборе Индивид. в Режиме Изображения.

** Предусмотрен только для цветовой системы NTSC (например, видео пленки производства США).

4 Нажмите на джойстик **↑**, **↓**, **←** или **→** для изменения настройки выбранного элемента, после чего нажмите на кнопку **OK** для запоминания новой настройки.

5 Повторите шаги 3 и 4 для изменения других настроек.

6 Нажмите на кнопку **MENU** для возврата к обычному экрану телевизора.

Быстрая смена режима изображения

i Режим изображения можно быстро сменить, не входя в меню Настройка Изображения.

1 Нажмите несколько раз на кнопку **RECALL** дистанционного управления для прямого доступа и выбора желаемого режима изображения (Репортаж, Индивид., Кино или Игра).

2 Нажмите **OK** для возврата к нормальному экрану телевизора.

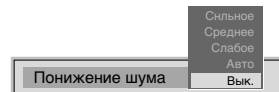
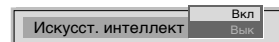
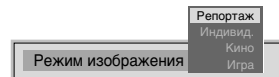
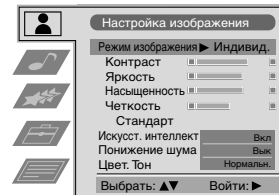
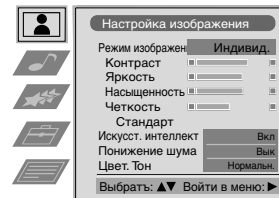

Звуковая настройка

i Хотя и звуковая настройка произведена на заводе, Вы можете изменить ее по Вашему вкусу.

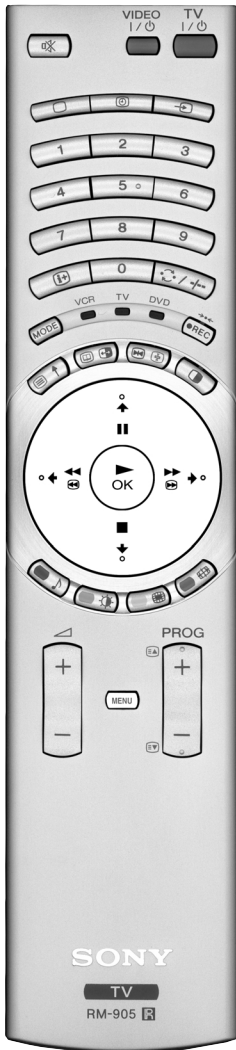

- 1 Нажмите на кнопку **(MENU)** дистанционного управления, чтобы на экране появилось меню.
- 2 Нажмите на джойстик **↓** для выбора символа **♪**, после чего нажмите **→** для входа в меню **Звуковая настройка**.
- 3 Нажмите на джойстик **↓** или **↑** для выбора элемента, который Вы хотите изменить, после чего нажмите **→**. Для выбора и ознакомления с каждым из элементов обратитесь к ниже приведенной таблице:

Звуковой эффект **↓ Индивид.:** Без специальных акустических эффектов.
Dolby* V: Dolby Virtual, симуляция звукового эффекта «Dolby Surround Pro Logic»
Динамичн.: «BBE High Definition Sound system»**. усиливает четкость и само звучание, способствуя большей разборчивости речи и более естественному звучанию музыки.
↑ Естеств.: Подчеркивает четкость, оттенки и само звучание посредством системы «BBE High Definition Sound system»**.

Настройка эквалайзера Нажмите на джойстик **→** или **←** для выбора поля частоты, которое Вы хотите изменить, после чего нажмите **↓** или **↑** для регулировки. После этого нажмите на **OK** для запоминания новой настройки (этот пункт доступен только в том случае, если Вы выбрали «индивид.» в пункте «Звуковой эффект»).

Виртуальн эффект Нажмите на джойстик в сторону **→** или **←** для изменения уровня звука эффекта окружения, только если Вы работаете с пунктом «Sound Effect», и если Вы выбрали «Dolby V», и если звуковой сигнал телевизионной станции будет «Звуковой эффект».

Баланс **←** Левый **→** Правый

Авторег. громкости **↓ Вык:** громкость изменяется в зависимости от сигнала вещания
↑ Вкл: громкость каналов поддерживается независимо от сигнала вещания (например, в рекламе)

Двойной звук:

- Для стерео передач:
 - ↓ Моно**
 - ↑ Стерео**
- Для двуязычных передач:
 - ↓ Моно** (для канала моно, если он есть)
 - A** (для канала 1)
 - Б** (для канала 2)

Наушники: **i** Если Вы слушаете звук телевизионного аппарата через наушники, то не воспринимаются специальные акустические эффекты.

Громк. телеф: **←** Меньше **→** Больше

Двойной звук

- Для стерео передач:
 - ↓ Моно**
 - ↑ Стерео**
- Для двуязычных передач:
 - ↓ Моно** (Для канала моно, если он есть)
 - A** (для канала 1)
 - Б** (для канала 2)
 - ↑ PAP** (только если PAP активирован)

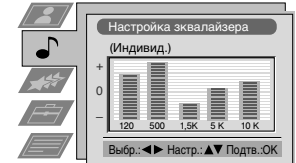
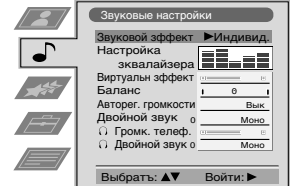
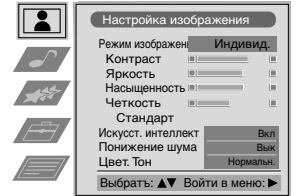

Продолжение...

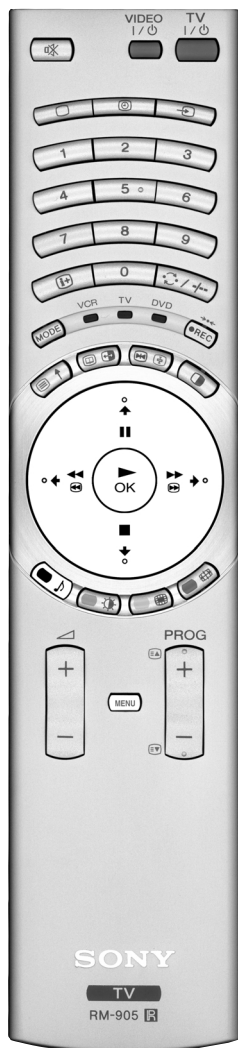

4 Нажмите на джойстик / / или для изменения настройки выбранного элемента, после чего нажмите на для запоминания новой настройки.

5 Повторите шаги 3 и 4 для изменения других настроек.

6 Нажмите на кнопку для возврата к обычному экрану телевизора.

i * Данный телевизор был сконструирован для создания звукового эффекта «Dolby Surround» имитируя эффект четырех громкоговорителей посредством только двух громкоговорителей телевизора, и только в том случае, если звуковой сигнал станции будет «Dolby Surround» .

* Изготовлено по лицензии фирмы Dolby Laboratories. Долби, «Dolby», «Pro Logic» и символ с двойным D товарные знаки фирмы Dolby Laboratories.

** ВВЕ произведен Sony Corporation по лицензии BBE Sound, Inc. Он защищен патентом США за номером 4,638,258 и 4,482,866. Слово BBE и символ BBE являются торговыми марками BBE Sound, Inc.

Быстрая смена звукового режима

i Быструю смену звукового режима можно произвести, не входя в меню Звуковая настройка.

1 Нажмите несколько раз на кнопку дистанционного управления для прямого доступа и для выбора желаемого звукового режима (**Индивид.**, **Dolby V**, **Динамичн.** или **Естеств.**)

2 Нажмите на , чтобы убрать меню с экрана.

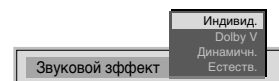

Использование меню «Параметры»

- 1** Данное меню дает возможность:
- Выбрать режим воспроизведения звука: непосредственно телевизором или через внешний усилитель.
 - Автоматически настроить формат изображения.
 - Выбрать период времени, через который аппарат автоматически перейдет в режим временного отключения (standby).
 - Блокировать кнопки аппарата, таким образом его можно будет включить только с помощью кнопок дистанционного управления.
 - Выбрать источник выхода для евrorазъема $\text{G} \rightarrow 3 / \text{S} \rightarrow 3$ (SMARTLINK). Таким образом, можно записывать через данный разъем в то время, как Вы смотрите передачу другого источника (это не требуется в том случае, если у Вашего видео есть Смартлинк).

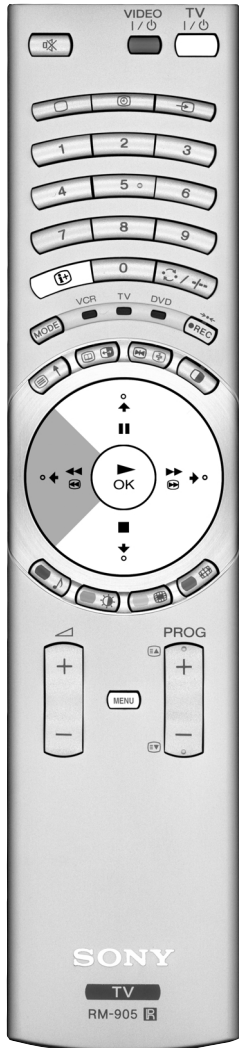

- Нажмите на кнопку **MENU** дистанционного управления для появления меню на экране.
- Нажмите на джойстик дистанционного управления \downarrow для выбора символа \star , после чего нажмите на \rightarrow для того, чтобы войти в меню **Параметры**.
- Нажмите на джойстик \downarrow или \uparrow для выбора требуемого пункта меню, после чего нажмите \rightarrow . (Обратитесь к ниже приводимой таблице для ознакомления с каждым из пунктов меню)
- Нажмите на джойстик \downarrow или \uparrow для изменения настройки выбранного пункта меню, после чего нажмите на **OK** для его запоминания.
- Нажмите на кнопку **MENU** для возврата к нормальному экрану телевизора.

Параметры	Действие/Операция
-----------	-------------------

Громкоговорители	<ul style="list-style-type: none"> \downarrow Основной (звук воспроизводится телевизором) \uparrow Центр. вх. (звук через внешний усилитель)
Авто формат (только для сигналов антенны)	<ul style="list-style-type: none"> \downarrow Выкл.: Размер изображения не настраивается автоматически. Нормал.: Размер изображения автоматически настраивается в соответствии с информацией вещательной компании. \uparrow Полный: Телевизор может автоматически настроить размер изображения, чтобы убрать с него все темные участки.
Исправл. формата (только если функция Автоформат настроен на "Нормальный" или "Полный")	<ul style="list-style-type: none"> \downarrow Вык: выбирается режим 4:3/14:9. \uparrow Вкл: Режим Оптималь. автоматически выбирается для телевизионной трансляции 4:3/14:9.
Таймер выключения	<ul style="list-style-type: none"> \uparrow Вык: 10 минут 20 минут ... \uparrow 90 минут
	<p>1 За минуту до перехода аппарата в режим временного выключения (standby), оставшееся время будет автоматически показано на экране.</p> <ul style="list-style-type: none"> пока Вы смотрите телевизор, нажмите на кнопку INFO для того, чтобы увидеть, сколько время осталось до отключения. Для того, чтобы снова включить аппарат из режима временного выключения, нажмите на кнопку TV I/O дистанционного управления.
Фиксация	<ul style="list-style-type: none"> \downarrow Вык: (нормальный режим) \uparrow Вкл: (кнопки аппарата не работают, аппарат будет работать только от дистанционного управления)
AV3 Выход	<ul style="list-style-type: none"> \downarrow TV (сигнал аудио/видео антенны) AV1 (сигнал аудио/видео с евrorазъема $\text{G} \rightarrow 1 / \text{S} \rightarrow 1$). AV2 (сигнал аудио/видео с евrorазъема $\text{G} \rightarrow 2 / \text{S} \rightarrow 2$). AV3 (сигнал аудио/видео с евrorазъема $\text{G} \rightarrow 3 / \text{S} \rightarrow 3$ SMARTLINK). \uparrow AV4 (сигнал аудио/видео с разъема $\rightarrow 4$, расположенного на передней панели аппарата).

⚠ При подключении декодера не забудьте выбрать снова AV3 Выход в "TV" для правильной декодировки.

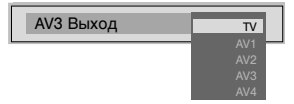
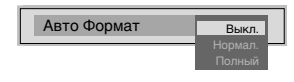
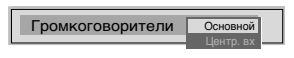
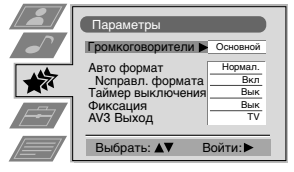
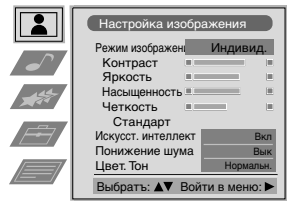

Ручная настройка программ ТВ

i Пользуйтесь этой функцией для поочередной настройки, каналов (телевизионных станций) или видео входа в желаемом порядке.

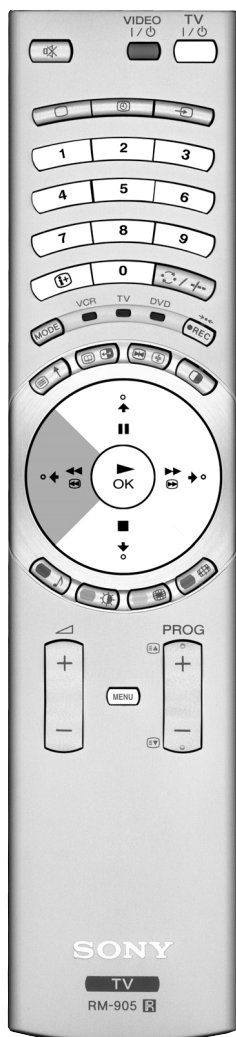

- 1** Нажмите на кнопку **MENU** дистанционного управления для появления меню на экране.
- 2** Нажмите на джойстик дистанционного управления **↓** для выбора символа **☰**, после чего нажмите **→** для входа в меню **Установки**.
- 3** Нажмите на джойстик **↓** или **↑** для выбора **Ручная установка**, после чего нажмите **→**.
- 4** Нажмите на джойстик **↓** или **↑** для выбора **Ручная настройка Программ**, после чего нажмите **→**.
- 5** Нажмите на джойстик **↓** или **↑** для выбора номера программы (позиции), где Вы хотите настроить телевизионную станцию или видео канал (для видеомagniтофона мы рекомендуем Вам выбрать «0» как номер программы). Нажмите 2 раза на джойстик **→** для выделения колонки **СИСТ.**
- 6** Нажмите на джойстик **↙** или **↗** для выбора системы телевизионной станции и видео канала (**B/G** для Западной Европы, **L** для Франции, **I** для Великобритании или **D/K** для Восточной Европы) или же источник внешнего входа (**EXT**). После этого нажмите на джойстик **→** для выделения колонки **КАН.**
- 7** Нажмите на джойстик **↓** или **↑** для выбора типа канала, «**C**» для широкоэмитательных каналов (для телевизионных станций или видео каналов), «**S**» для кабельных каналов или «**F**» для входа прямой частоты. После этого нажмите на джойстик **→**.
- 8**
 - а)** Если Вы знаете номер канала телевизионной станции, канала ВЧ сигнала видеомagniтофона или частоту, нажмите на цифровые кнопки для прямого ввода номера канала. После этого нажмите на **OK** для запоминания.
 - б)** Если Вы не знаете номер канала, нажмите на джойстик **↓** для выбора **ПОИСК** и аппарат начнет автоматический поиск следующего канала телевизионной станции или канала сигнала видеомagniтофона. Если Вы не хотите его запомнить, нажмите на джойстик **↓** для поиска нового канала. Когда Вы найдете канал, который Вы хотите запомнить, нажмите на **OK**.
 - в)** Для внешних источников входа (**EXT**) нажмите на джойстик **↓** для выбора источника входа, где подключено устройство (**AV1, AV2, AV3, AV4**). После этого нажмите на **OK** для запоминания.
- 9** Повторите шаги от 4 до 8 а), б) или в) для поиска и запоминания других каналов.
- 10** Нажмите на кнопку **MENU** для возвращения к нормальному экрану телевидения.



RU

Аппарат готов к работе.

Присвоение названий каналам

i Обычно, названия каналов (телевизионных станций) автоматически декодируются из сигнала телетекста в том случае, если он доступен. Но Вы можете сами присвоить каналу или видеовходу название длиной до пяти знаков (букв или цифр). Таким образом, можно легко идентифицировать канал (телевизионную станцию) или источник видео, который появляется на экране.



- 1** Нажмите на кнопку **(MENU)** дистанционного управления, чтобы на экране появилось меню.
- 2** Нажмите на джойстик **↓** для выбора символа , а затем нажмите **→** для входа в меню **Установки**.
- 3** Нажмите на джойстик **↓** или **↑** для выбора **Ручная Установка**, после этого нажмите **→**.
- 4** Нажмите на джойстик **↓** или **↑** для выбора **Ручная Настройка программ**, после этого нажмите **→**.
- 5** Нажмите на джойстик **↓** или **↑** для выбора номера программы для интересующего Вас канала.
- 6** Нажмите на джойстик несколько раз **→** до заполнения первого элемента столбца **НАЗВАНИЕ**.
- 7** Нажмите на джойстик **↓** или **↑** для выбора буквы или цифры, + или пустого пробела, после чего нажмите **→** для подтверждения этого знака. Выберите оставшиеся четыре знака таким же образом.
- 8** После окончания выбора всех знаков нажмите **OK**.
- 9** Повторите шаги с 5 до 8, если Вы хотите дать название другим каналам.
- 10** Нажмите на кнопку **(MENU)** для возвращения к обычному экрану телевизора.



👉 При выборе канала с присвоенным именем, его название будет показано на экране в течение нескольких секунд.

Пропуск позиций программ

i Можно запрограммировать данный аппарат для того, чтобы он пропустил номера программ, которые Вам не нужны, при выборе с помощью кнопок PROG +/- . Если Вы захотите восстановить пропущенный номер программы, то выполните все, что указано ниже, но выбирая Выкл вместо Вкл в пункте 6.

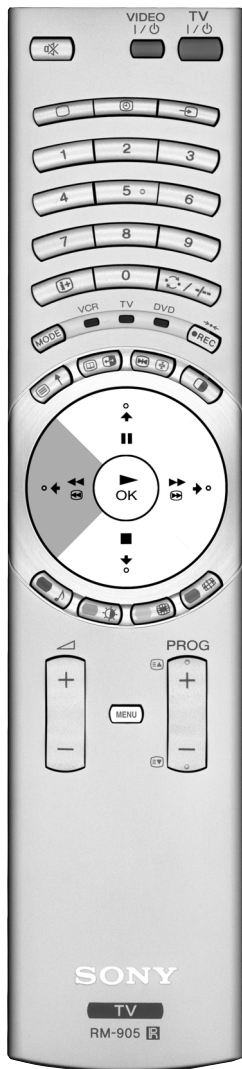

- 1** Нажмите на кнопку **MENU** дистанционного управления, чтобы на экране появилось меню.
- 2** Нажмите на джойстик **↓** для выбора символа **☰**, после чего нажмите **→** для входа в меню **Установки**.
- 3** Нажмите на джойстик **↓** или **↑** для выбора **Ручная Установка**, после чего нажмите **→**.
- 4** Нажмите на джойстик **↓** или **↑** для выбора **Настройка программ**, после чего нажмите **→**.
- 5** Нажмите на джойстик **↓** или **↑** для выбора позиции программы, которую Вы хотите пропустить, после чего нажмите **→** для входа в колонку **ПРОП.**
- 6** Нажмите на джойстик **↓** для выбора **Вкл**, после чего нажмите на **OK** для запоминания.
- 7** Повторите шаги 5 и 6 для пропуска других позиций программы.
- 8** Нажмите на кнопку **MENU** для возвращения к обычному экрану телевидения.

👍 При выборе канала (телевизионной станции) с помощью кнопки **PROG +/-**, он не появится. Однако, этот канал можно выбрать посредством нажатия на соответствующий номер программы с помощью кнопок с цифрами.

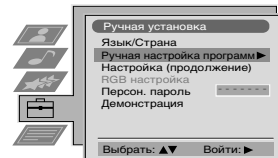
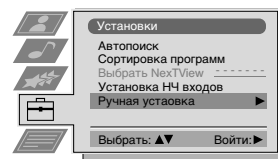
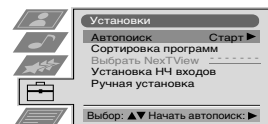
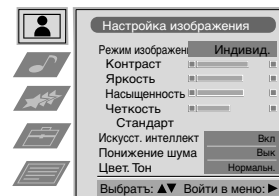

RU

Использование функции «Настройка (Продолжение)»

И Эта функция дает возможность:

- а) Индивидуально ослабить сигнал телевизионной станции в том случае, если сигнал местной антенны слишком интенсивный (полосы на изображении).
- б) Индивидуально настроить громкость каждого канала.
- в) Обычно включена автоматическая подстройка частоты (АПЧ), однако можно произвести ручную настройку частоты для обеспечения лучшего приема изображения, если оно искажено.
- г) Настроить выход AV для позиций программ с закодированными сигналами, как например, декодер платного телевидения. Таким образом, видеоманитофон, подключенный к аппарату, запишет декодированный сигнал.

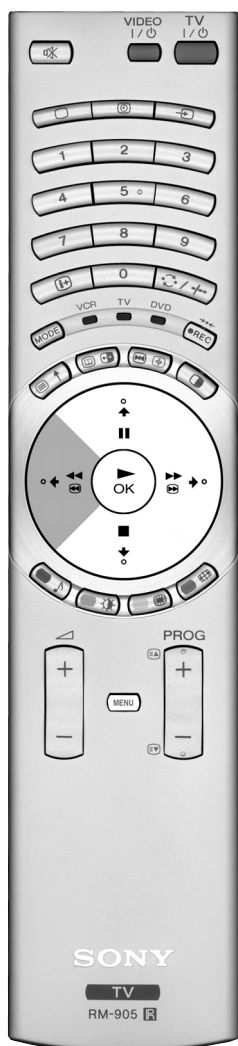

- 1** Нажмите на кнопку **(MENU)** дистанционного управления, чтобы на экране появилось меню.
- 2** Нажмите на джойстик **↓** для выбора символа **☰**, после чего нажмите **→** для входа в меню **Установки**.
- 3** Нажмите на джойстик **↓** или **↑** для выбора **Ручная Установка**, после чего нажмите **→**.
- 4** Нажмите на джойстик **↓** или **↑** для выбора **Настройка (Продолжение)**, после чего нажмите **→**.
- 5** Нажмите на джойстик **↓** или **↑** для выбора номера соответствующей программы, затем нажмите несколько раз **→** для выбора:
 - а) **АТТ** (ВЧ аттенуатор)
 - б) **ГРОМК** (индивидуальная громкость)
 - в) **АПЧ** (автоматическая подстройка частоты)
 - г) **ДЕКОДЕР**

- 6**
 - а) АТТ**
Нажмите на джойстик **↓** для выбора **Вкл**, затем нажмите **OK**. Повторите шаги 5 и 6 а) для ослабления сигнала других каналов.
 - б) ГРОМК**
Нажмите на джойстик **↓** или **↑** для настройки уровня громкости канала между -7 и +7, затем нажмите **OK**. Повторите шаги 5 и 6б) для регулировки уровня громкости других каналов.
 - в) АПЧ**
Нажмите на джойстик **↓** или **↑** для настройки частоты канала между -15 и +15, после чего нажмите **OK**. Повторите шаги 5 и 6в) для подстройки частот других каналов.
 - г) ДЕКОДЕР**
Нажмите на джойстик **↓** или **↑** для выбора **AV1** (для декодера, подсоединенного к евразъему **↔1/↔1**), или **AV3** (для декодера, подсоединенного к евразъему **↔3/↔3** (SMARTLINK)), затем нажмите **OK**. Повторите шаги 5 и 6г) для выбора выхода AV1 или AV3 в других позициях программы.

И При подключении декодера к евразъему, **↔1/↔1** или **↔3/↔3** (SMARTLINK), находящемуся на задней панели аппарата, изображение от декодера появится на этом номере программы.

- 7** Нажмите на кнопку **(MENU)** для возвращения к обычному экрану телевизора.

Аппарат готов к работе.

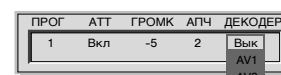
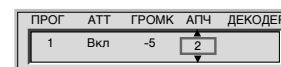
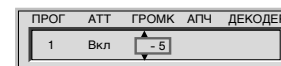
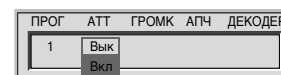
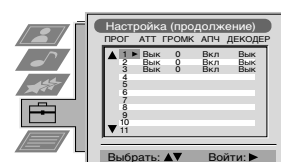
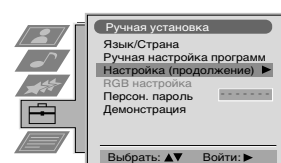
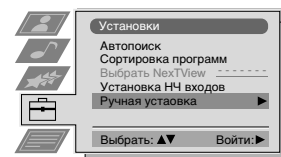
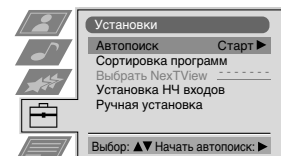
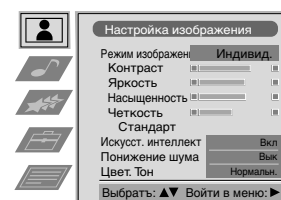

Введение Персонального Пароля

i Вы можете ввести в Ваш аппарат Ваш личный пароль безопасности длиной до одиннадцати знаков (цифр или букв). Это поможет Вам в случае кражи.

A Этот код может вводиться только один раз!
Не забудьте записать его, например, в этом сборнике инструкций, чтобы его не забыть!

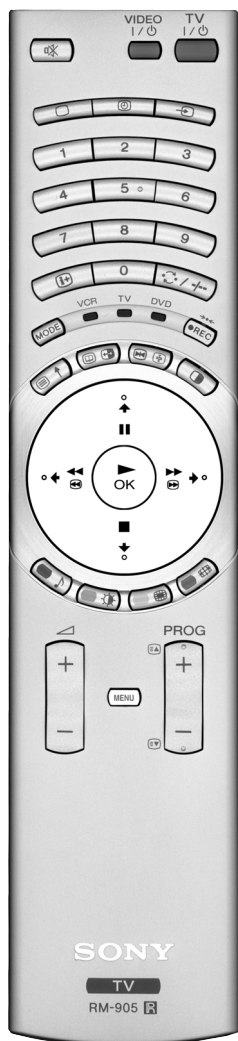

1 Нажмите на кнопку **MENU** дистанционного управления для того, чтобы меню появилось на экране.

2 Нажмите на джойстик к **↓** для выбора символа **⊠**, затем нажмите **→** для входа в меню **Установки**.

3 Нажмите на джойстик **↓** или **↑** для выбора **Ручная Установка**, а затем нажмите **→**.

4 Нажмите на джойстик **↓** или **↑** для выбора **Персон. Пароль**, затем нажмите **→**.

5 Нажмите на джойстик **↓** или **↑** для выбора буквы, цифры, «+» или пробела, затем нажмите **→** для подтверждения этого знака. Выберите оставшиеся десять знаков точно так же.

6 После выбора всех знаков нажмите **OK**. Автоматически на экране появится новое меню, с вопросом, уверены ли Вы в том, что Вы хотите запомнить введенный пароль.

7 а) Если Вы не хотите запомнить пароль, нажмите на джойстик к **←** и повторите шаги от 4 до 6 для ввода нового пароля.

б) Если Вы хотите запомнить данный пароль, нажмите **OK**.

A Помните, что этот пароль можно вводить только один раз.

8 Нажмите на кнопку **MENU** для возврата к обычному экрану телевизора.

👍 При входе в меню **Ручная Установка**, в пункте меню **Персон. Пароль** всегда будет показан введенный Вами пароль, и больше никогда Вы не сможете войти в этот пункт меню.

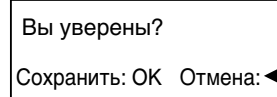
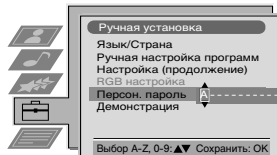
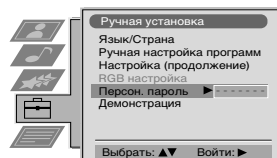
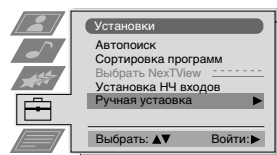
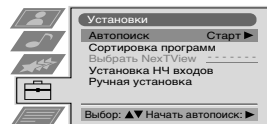
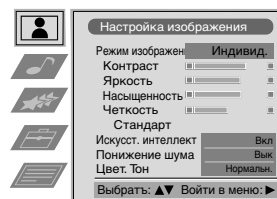

RU

Демонстрация различных функций

 Эта функция дает обзор некоторых функций Вашего телевизора.

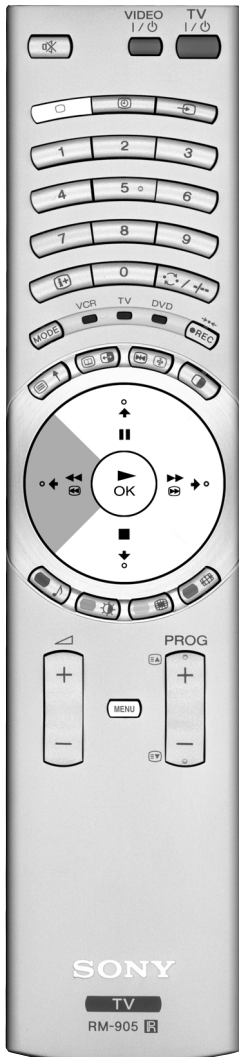

1 Нажмите на кнопку **(MENU)** дистанционного управления для вывода на экран меню.

2 Нажмите на джойстик **↓** для выбора символа , затем нажмите **→** для входа в меню **Установки**.

3 Нажмите на джойстик **↓** или **↑** для выбора **Ручная Установка**, затем нажмите **→**.

4 Нажмите на джойстик **↓** или **↑** для выбора **Демонстрация**, затем нажмите **→** для начала демонстрации.

 На экране появится последовательность большинства функций данного аппарата.

Примечание:

Нажмите на кнопку  дистанционного управления для остановки демонстрации и возврата к обычному экрану телевизора.

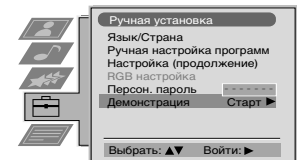
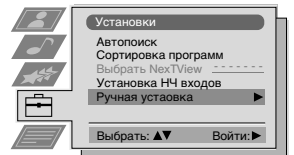
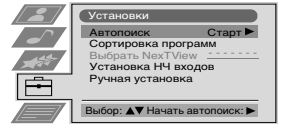
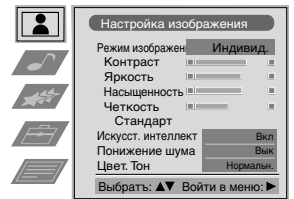

Настройка центровки изображения для источника RGB

i При подключении источника сигналов RGB, таких, как DVD (цифровое воспроизведение видео дисков) к евроразъему G1/1 или G2/2, возможно, потребуется настроить горизонтальную центровку изображения.

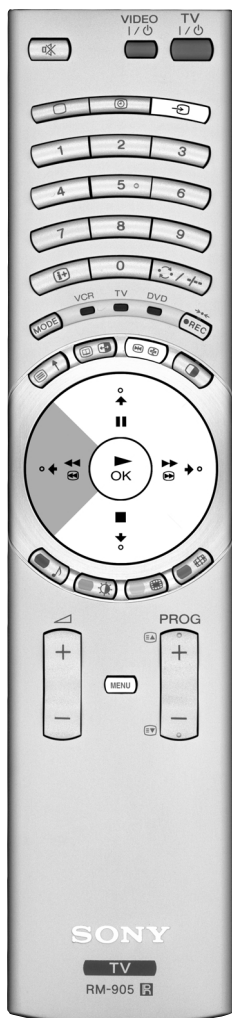

1 Нажмите несколько раз на кнопку дистанционного управления, пока на экране не появится символ 1 или 2.

- i** • Знак 1 предназначен для аппаратов, подключенных к евроразъему G1/1.
- Знак 2 предназначен для аппаратов, подключенных к евроразъему G2/2.



2 Нажмите на кнопку **MENU** дистанционного управления для вывода на экран меню.

3 Нажмите на джойстик для выбора символа , затем нажмите для входа в меню **Установки**.

4 Нажмите на джойстик или для выбора **Ручная Установка**, затем нажмите .

5 Нажмите на джойстик или для выбора **RGB Настройка**, затем нажмите .

6 Нажмите на джойстик для выбора **Центр по горизонтали**, затем нажмите или для настройки от -10 до +10 центра изображения. Нажмите для его запоминания.

7 Нажмите на кнопку **MENU** для возвращения к нормальному экрану телевизора.

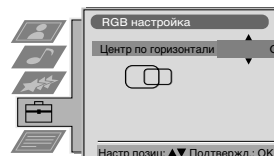
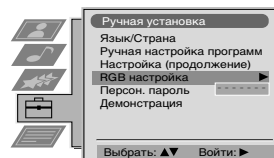
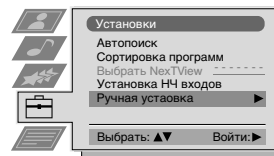
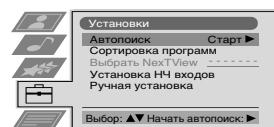
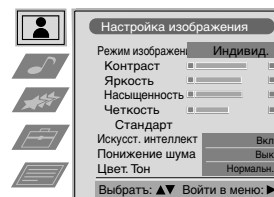

RU

Присвоение имен и выбор формата экрана для источников входного сигнала

i Данная функция дает возможность выбора формата изображения от источников входного сигнала, а также дать подключенному устройству название длиной до пяти знаков (букв или цифр).

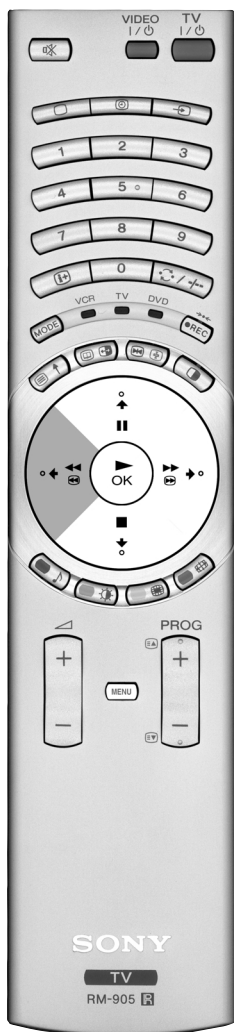

- 1** Нажмите на кнопку **(MENU)** дистанционного управления для вывода меню на экран.
- 2** Нажмите на джойстик **↓** для выбора символа **☑**, затем нажмите **→** для входа в меню **Установки**.
- 3** Нажмите на джойстик **↓** или **↑** для выбора **Установка НЧ входов**, затем нажмите **→**.
- 4** Нажмите на джойстик **↓** или **↑** для выбора входного сигнала, затем нажмите на **→**.
- 5** Нажмите на джойстик **↓** или **↑** для выбора:
 - ↓Выкл.** (размер изображения не настраивается автоматически).
 - Нормал.** (размер изображения автоматически настраивается в соответствии с информацией вещательной компании).
 - ↑Полный** Телевизор может автоматически настроить размер изображения, чтобы убрать с него все темные участки (как это показано в разделе «Изменение размеров экрана».)

Затем нажмите на джойстик **→**.
- 6** Выделив первый элемент столбца **НАЗВ**, нажмите на джойстик **↓** или **↑** для выбора буквы, цифры, «+» или пробела, после чего нажмите **→** для подтверждения этого знака. Точно так же выберите четыре оставшихся знака.
- 7** После выбора всех знаков, нажмите **OK**.
- 8** Повторите шаги от 4 до 7 для выбора формата изображения, или для того, чтобы дать название другим входным источникам.
- 9** Нажмите на кнопку **(MENU)** для возврата к обычному экрану телевидения.

👉 Всегда, когда Вы будете выбирать источник сигнала, которому Вы дали название для это название появится на экране в течение нескольких секунд.

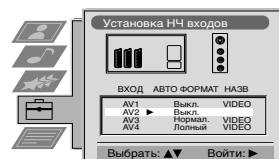
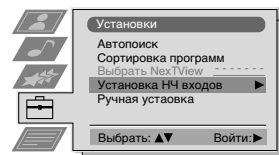
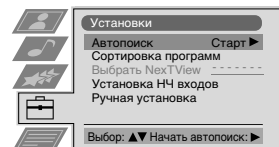
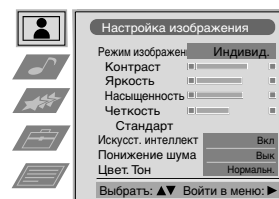

Режим Мульти PIP («Картинка в Картинке»)

i Эта функция (Мульти PIP, от английского Multi Picture in Picture) показывает последовательность 12 статических изображений и одного в движении. Можно выбрать канал, который Вы хотите посмотреть, во весь экран или в режиме PIP.



1 Нажмите на кнопку дистанционного управления для выбора режима мульти изображений. На экране появятся 13 номеров программ, а в центре будет показан канал, который Вы смотрели.

2 Нажмите на джойстик / / или , для передвижения по 13 программам.

i Если Вы нажмете PROG-/, на экране появятся предыдущие или последующие 13 программ.

3 Нажмите на для выбора отмеченного канала. Этот канал перейдет в центр.

4 Нажмите на кнопку для возвращения к нормальному телевизионному режиму.

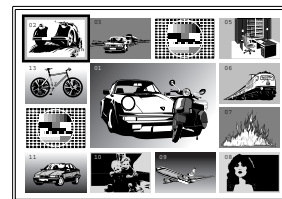

Режим PIP («Картинка и картинка») - два изображения на экране

i Эта функция (PIP по-английски Picture and Picture) разделяет экран на два, чтобы одновременно смотреть два канала (на одном, по желанию, может быть изображение с видеовхода). Звук с левого экрана поступает через громкоговорители аппарата, а звук с правого экрана можно слышать через наушники.



Включение и выключение PIP

Нажмите на кнопку дистанционного управления для того, чтобы увидеть два экрана в формате 4:3, нажмите снова для выхода из PIP.

Выбор источника PIP

1 Для изменения изображения на левом экране: Находясь в режиме PIP, нажмите на кнопки с цифрами дистанционного управления (для выбора канала телевидения) или на кнопку (для выбора входа видео).

2 Для изменения изображения на правом экране: Находясь в режиме PIP, нажмите на кнопку дистанционного управления. Когда символ появится на нижней части правого экрана, нажмите на цифровые кнопки (для выбора канала телевидения) или на кнопку (для выбора входа видео).

Смена экранов

Находясь в режиме PIP, нажмите на кнопку дистанционного управления, чтобы поменять экраны местами.

Расширение размера экранов

Находясь в режиме PIP, нажмите на джойстик несколько раз или для изменения размера экранов.

Выбор звука правого экрана

Находясь в режиме PIP, обратитесь к Главе «Звуковая Настройка» данного сборника инструкций и настройка «Двойного Звука» в «PIP».

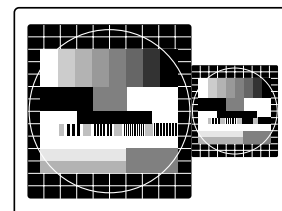
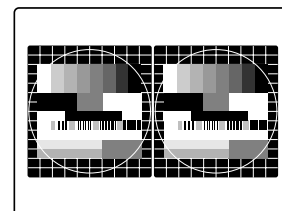

Телетекст

i Телетекст - это информационные услуги, которые предоставляют основные телевизионные станции. Страница оглавления услуг телетекста (обычно это страница 100) предоставляет информацию о том, как надо пользоваться этой службой.

A Убедитесь в том, что настроенный Вами канал телевидения имеет хороший сигнал, в противном случае в телетексте могут появиться ошибки.

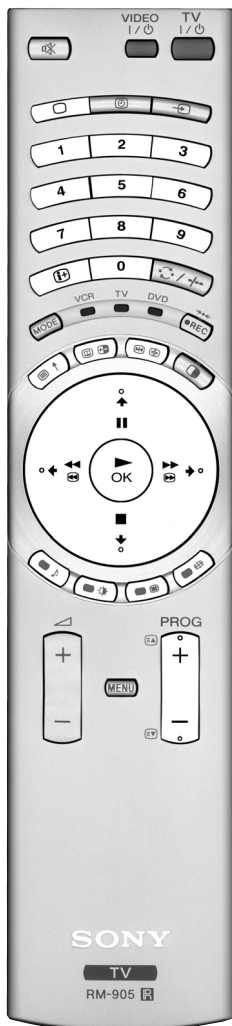

Включение и выключение телетекста

- 1 Выберите телевизионный канал с телетекстом, интересующим Вас.
- 2 Нажмите на кнопку дистанционного управления один раз, чтобы видеть телевизионное изображение и телетекст одновременно. Экран разделится на две части, программа ТВ будет справа, а страница телетекста слева.
 - i** Находясь в режиме ТВ изображения и телетекста одновременно, нажмите на кнопку , а затем нажмите на джойстик или для изменения размера экрана ТВ. Нажмите снова на кнопку для того, чтобы вернуться к нормальному приему телетекста.
- 3 Нажмите два раза для получения только телетекста.
- 4 Нажмите три раза для наложения телетекста на изображение ТВ.
- 5 Нажмите в четвертый раз или нажмите для выхода из режима телетекста.

Выбор страницы телетекста

Введите три цифры номера интересующей Вас страницы с помощью цифровых кнопок дистанционного управления. В случае ошибки выберите три любых цифры, а затем снова введите правильный номер страницы.

Выберите следующую или предыдущую страницу

Нажмите на кнопки (PROG+) или (PROG-) дистанционного управления для выбора предыдущей или последующей страницы.

Выбор одной подстраницы

Одна страница телетекста может состоять, в свою очередь, из нескольких подстраниц. В этих случаях, по истечении нескольких секунд, появится информационная линия на нижней части экрана с номером подстраниц, входящих в данную страницу. Нажмите на джойстик или для выбора подстраницы.

Задержка одной страницы

Нажмите на кнопку для задержки страницы, чтобы она осталась на экране. Нажмите снова для отмены блокировки.

Показать страницу оглавления

Нажмите на кнопку для визуализации страницы оглавления (обычно это страница 100).

Фастекст

(только в том случае, если телевизионная станция посылает сигналы Фастекст).

При принятии Фастекст на нижней части страницы телетекста появляется меню цветных кодов. Нажмите на цветную кнопку (красную, зеленую, желтую или синюю) дистанционного управления для того, чтобы сразу выйти на соответствующую страницу.

Поиск страницы

- 1 Нажмите на цифровые кнопки дистанционного управления для выбора страницы телетекста, которая имеет несколько номеров страниц (например, страница оглавления).
- 2 Нажмите .
- 3 Нажмите джойстик или для выбора требуемого номера страницы, а затем нажмите . Через несколько секунд на экране появится требуемая страница.

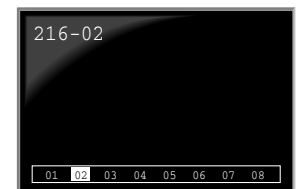
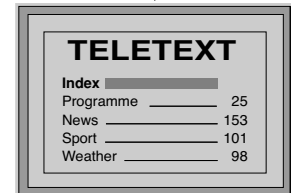
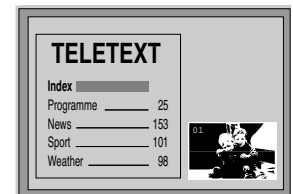

Продолжение...

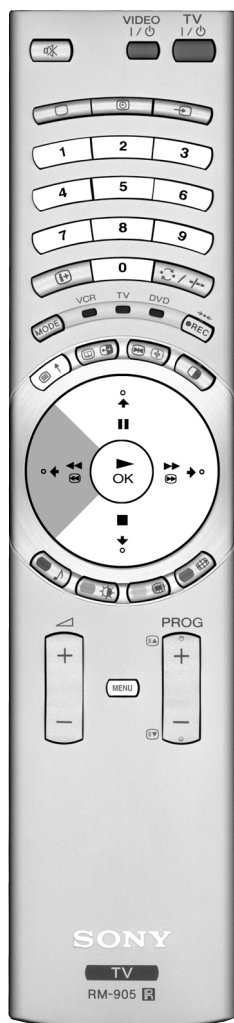

Использование меню телетекста

- 1 Находясь в режиме телетекста, нажмите на кнопку **(MENU)** дистанционного управления для вывода меню телетекста на экран.
- 2 Нажмите на джойстик **▲** или **▼** для выбора требуемого пункта меню, а затем нажмите на **▶** для входа в этот пункт меню.
- 3 Для того, чтобы убрать меню телетекста с экрана, нажмите на кнопку **(MENU)**.

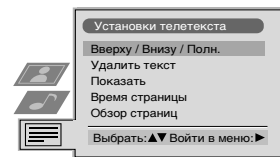

Вверх:▲ Внизу:▼ Полностью: OK

Вверх / Вниз / Полностью

Этот пункт меню дает возможность увеличить некоторые части страницы телетекста. Нажмите на джойстик **▲** для увеличения верхней половины экрана или нажмите на **▼** для увеличения нижней половины. Нажмите на **OK** для возврата к обычному размеру страницы.

Удалить текст

При выборе этой функции Вы можете смотреть телевизионный канал в период ожидания появления нужной страницы телетекста. Как только эта страница появится, символ **☰** изменит цвет. Для того, чтобы увидеть страницу, нажмите на **☰ 1**.

Показать

Некоторые страницы телетекста содержат скрытую информацию, которую можно показать, например, решение ребуса. При выборе этого пункта меню на экране появится скрытая информация.

Время страницы

(при наличии этой функции в данной службе телетекста)

Вы можете обратиться к странице, закодированной на определенное время, и тогда, например, страница появится в определенное время. При выборе этого пункта меню и при появлении субменю Время Страницы на экране:

- 1 Нажмите на кнопки с цифрами дистанционного управления для ввода трех цифр желаемой страницы.
- 2 Снова нажмите на кнопки с цифрами для введения четырех цифр требуемого времени.
- 3 Нажмите на **OK** для запоминания заданного часа. Время будет показано на левой верхней части экрана. Страница появится на экране в указанное время.

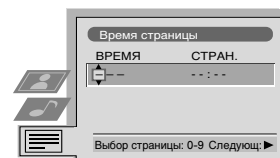

Обзор страниц

(при наличии этой функции в данной службе телетекста)

В этом субменю страницы блока и группы ТОП-Текст разделяются на два столбца, чтобы пользователь смог выбрать страницу без труда. По каждой странице блока первого столбца, на второй показаны соответствующие страницы группы. Нажмите на джойстик **▲** или **▼** для выбора требуемой страницы блока, а затем нажмите на **▶** для того, чтобы войти в столбец страниц группы. Нажмите на джойстик **▲** или **▼** для выбора требуемой страницы группы. И наконец, нажмите **OK** для того, чтобы увидеть эту страницу.

* (зависит от наличия этой службы)

i NexTVView представляет собой электронный справочник по программам (EPG), включающий информацию о программировании различных телевизионных станций.



Выбор поставщика NexTVView

i Аппарат автоматически выбирает лучший источник сигнала NexTVView. После настройки канала эта служба через лучший источник сигнала будет работать в течение 30 минут. В любом случае, по Вашему желанию, Вы можете сменить источник сигнала этой службы.

- 1 Нажмите на кнопку **(MENU)** дистанционного управления, чтобы вывести меню на экран.
- 2 Нажмите на джойстик **↑** или **↓** для выбора символа , а затем нажмите **→** для входа в меню **Установки**.
- 3 Нажмите на джойстик **↑** или **↓** для выбора **Выбрать NexTVView**, а затем нажмите **→**. На экране появится список всех доступных поставщиков NexTVView.
- 4 Нажмите на джойстик **↑** или **↓** для выбора желаемого поставщика, а затем нажмите **OK**.
- 5 Нажмите на кнопку **(MENU)** для возвращения к нормальному экрану телевидения.

Активация NexTVView

- 1 Нажмите на кнопку **(TV)** дистанционного управления несколько раз для включения или выключения NexTVView.
 - * В некоторых случаях, также требуется нажать на джойстик **←** для ознакомления с Электронным Справочником по Программам (EPG) Сони.
- 2 Нажмите на Джойстик **↓** / **↑** / **←** или **→** для передвижения стрелки по экрану.
- 3 Нажмите **OK** для подтверждения выбора.
 - а) При нажатии на **OK** в столбцах даты, часа или окон (тем), список программ будет изменяться в соответствии с Вашим выбором.
 - б) При нажатии **OK** на списке программ, Вы сразу увидите канал в том случае, если идет программа, или же появится меню Будущие Передачи, если передача начнется позже.







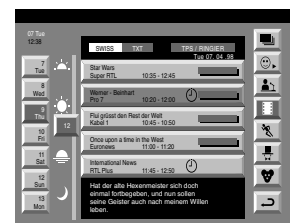
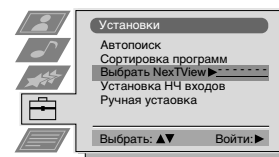
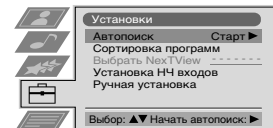
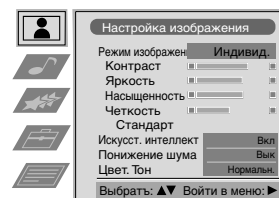

Индивидуальный выбор программ

i Вы можете подготовить персональный список всех видов интересующих Вас программ.

- 1 Нажмите на джойстик **↑** или **↓** для выбора окна , а потом нажмите на **→** для входа в меню Индивидуальная Установка Программ.
- 2 Нажмите на джойстик **↑** или **↓** для выбора пункта меню на экране, а затем нажмите на **OK** для подтверждения.
- 3 Повторите шаг 2 для выбора всех элементов, которые Вы хотите занести в список.
- 4 После окончания списка, нажмите на **→** для выбора окна .
- 5 Нажмите на **OK** для возврата к предыдущему меню.
- 6 Нажмите на джойстик **↑** или **↓** для выбора окна , а затем нажмите на **OK** для включения индивидуальной установки программ.



Указатель

-  полный список выбора
-  индивидуальный выбор
-  новости
-  кинофильмы
-  спорт
-  развлекательные программы
-  дети
-  возврат в последнее меню

Продолжение...

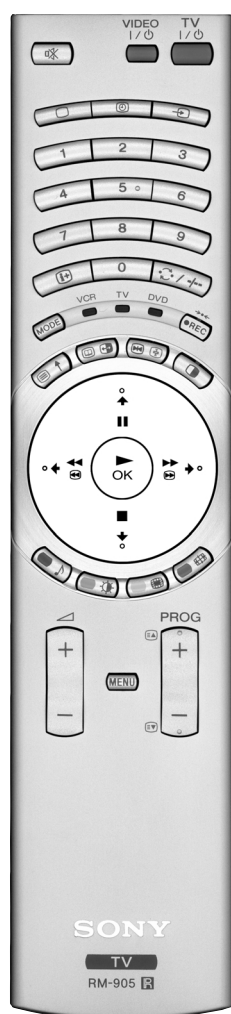

Меню Будущие передачи

i С помощью этого меню можно запрограммировать таймер или записывать выбранные программы.

- 1 Нажмите на джойстик **↑** или **↓** для выбора в столбце списка программ одной программы, которая будет передаваться позже.
- 2 Нажмите на **OK** для входа в меню Будущие передачи.

Для программирования таймера

Нажмите на джойстик **←** или **→** для выделения окна **⌚**, а затем нажмите несколько раз на **OK** для выбора Установить таймер или Выключить таймер. При выборе Установить таймер, программа отмечается символом часов, и до начала программы на экране появится короткое сообщение с вопросом, хотите ли Вы продолжать видеть его.

Чтобы увидеть запрограммированный список

Нажмите на джойстик **←** или **→** для выделения значка **📅**, а затем нажмите несколько раз на **OK** для включения или выключения запрограммированного списка. Этот список показывает программы, на которые установлен таймер. (Можно запрограммировать таймер всего на 5 программ).

Для записи программ *

* (только если у Вашего видео есть Смартлинк)

- 1 Подключить видео.
- 2 Нажать на джойстик **←** или **→** для выбора **📺**, а затем нажать **OK** для передачи информации на видео.
- 3 Для конфигурации видео:

VPS/PDC

Нажать на джойстик **←** или **→** для выбора **VPS/PDC**, а затем нажмите несколько раз на **OK** для выбора **Да** или **Нет**. После этой настройки Вы можете записывать всю передачу, несмотря на изменения в программировании (работает только в том случае, если выбранный канал передает сигнал VPS/PDC).

Скорость

Нажать на джойстик **↓** для выбора **Скорость**, а затем нажмите несколько раз на **OK** для выбора «**SP**» (стандартное время) или «**LP**» (длительное время). В режиме длительного времени можно записывать на видео пленке программы в два раза длиннее, хотя и качество изображения может быть хуже.

Настройка видеоманитона

Нажать на джойстик **↓** для выбора **Настройка ВМ**, а затем нажмите несколько раз на **OK** для выбора видеоманитона, который вы хотите запрограммировать, то есть **VCR1** или **VCR2**.

- 4 И наконец, нажмите на джойстик **→** для выбора окна **↩**, а затем нажмите на **OK** для возврата к нормальному экрану телевидения.

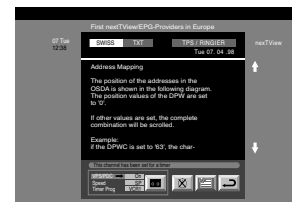

Подключение оборудования

i К данному аппарату можно подключить широкую гамму дополнительного оборудования, как это показано ниже.

⚠ Во избежание искажения изображения:

- Не подключайте устройства одновременно к разъемам **F** и **G**.

* “PlayStation” это продукт Sony Computer Entertainment, Inc.
 * “PlayStation” это зарегистрированная марка Sony Computer Entertainment, Inc.

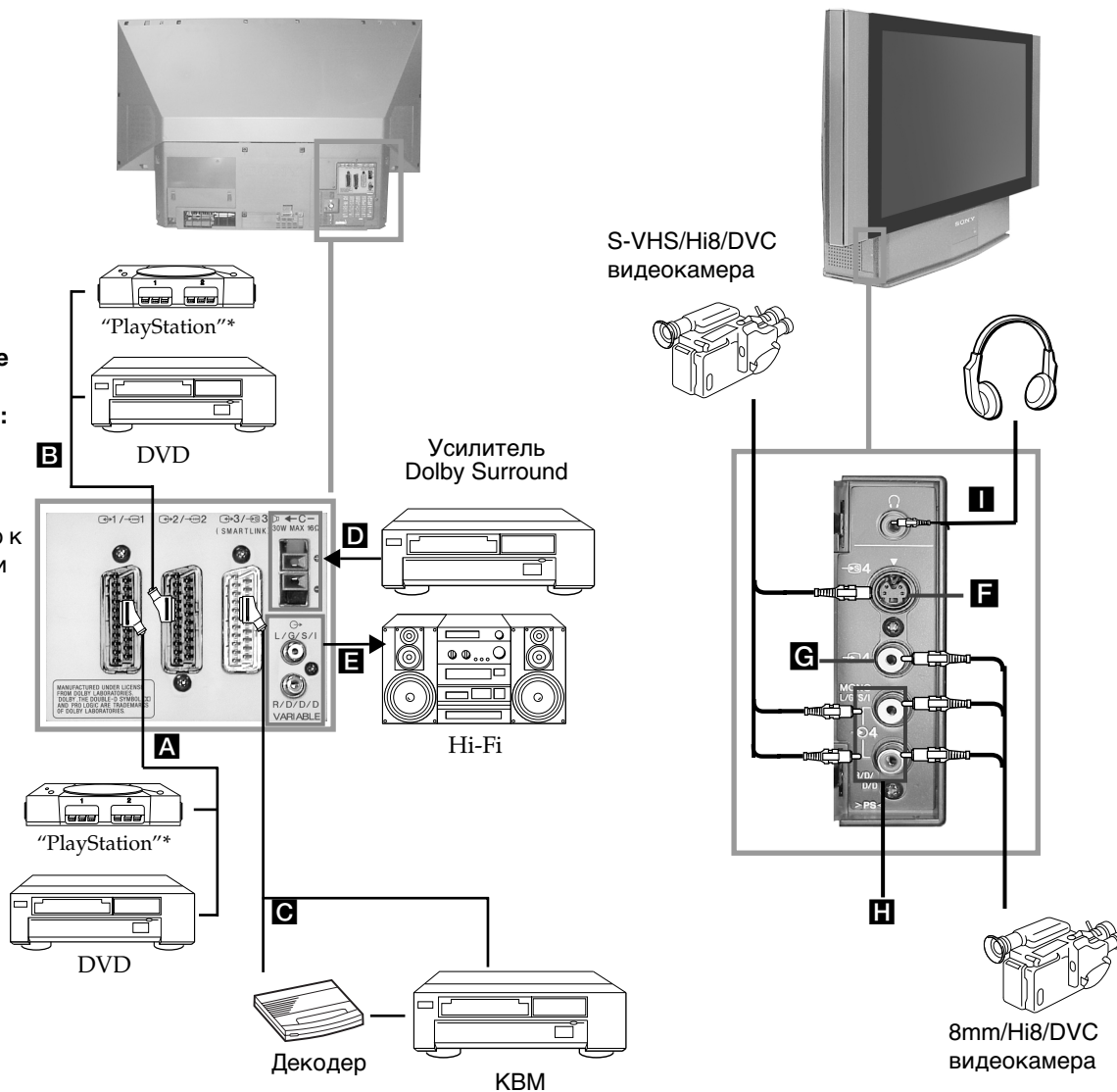

Допустимые входные сигналы

- A** Сигналы аудио/видео и RGB
- B** Сигналы аудио/видео и RGB
- C** Сигналы аудио/видео и видео S
- D** Вход для центрального громкоговорителя. В меню Параметры настройте пункт «Громкоговорители» в «Центр. Вх.».
- E** Без входов
- F** Сигнал видео S
- G** Видео сигнал
- H** Аудио сигнал
- I** Без входа

Имеющиеся сигналы выхода

- Видео/аудио с тюнера телевизора
- Видео/аудио, которые видны на экране (мониторный выход)
- Видео/аудио с выбранного источника
- Без выхода
- Сигнал аудио
- Без выхода
- Без выхода
- Без выхода
- Сигнал аудио для наушников

Использование дополнительного оборудования

Детальная информация о подключении оборудования

Подключение видеомagniтофона

Мы советуем подключать видеомagniтофон к евроразъему **C** на задней панели аппарата. Если у Вас нет провода для евроразъема, мы советуем Вам настроить телевизор на тестовый сигнал видеомagniтофона на номере программы «0», для этого обратитесь к Главе «Ручная настройка программ ТВ» данной инструкции. Также обратитесь к инструкции по эксплуатации Вашего видеомagniтофона для того, чтобы определить, как получить тестовый видеосигнал. Если Ваш видеомagniтофон совместим со Смартлинк, обратитесь к Главе «Смартлинк» данной инструкции.

Подключение внешнего оборудования аудио

1 Для того, чтобы слушать звук аппарата через оборудование Hi-Fi:

Если Вы хотите усилить звук с аудио выхода телевизора, подключите Ваше оборудование Hi-Fi к разъемам **E** на задней панели аппарата. Громкость подключенного оборудования к разъемам **E** можно изменить посредством изменения настройки громкости наушников. Для этого обратитесь к Главе «Настройка Звука» данного сборника инструкций.

2 Для того, чтобы слушать звук Вашего оборудования Dolby Prologic через аппарат:

Если вы хотите услышать звук от декодера - усилителя Dolby Prologic через громкоговорители аппарата, подключите оборудование к разъемам **D** на задней панели аппарата. Подключите главный выход усилителя к данным разъемам, чтобы он выполнял функции центрального громкоговорителя. Для этого обратитесь к Главе «Использование Меню», «Параметры» и выберите «Центр. Вх.» в пункте «Громкоговорители».

⚠ Запомните, что максимальная мощность входа этого разъема составляет 30 Вт. Убедитесь в том, что Вы не превышаете эту норму.

Подключение оборудования Моно

Подключите провод аудио к разъему L/G/S/I, расположенному на передней панели аппарата и выберите входной сигнал **↶** 4, в соответствии с ниже приведенными инструкциями.

Выбор и просмотр входного сигнала

i Для получения на экране телевизора входного сигнала подключенного оборудования, надо выбрать символ разъема, к которому оно подключено. Например: если оборудование было подключено к разъему, символ которого **↶** 1/ **↶** 1 нажмите на кнопку **↶** дистанционного управления несколько раз, пока символ **↶** 1 не появится на экране.



1 Подключите дополнительное оборудование к соответствующему разъему аппарата, как это указано на предыдущей странице.

2 Нажмите несколько раз на кнопку **↶** дистанционного управления, пока на экране не появится правильный символ входа.

Символ Входные сигналы

- ↶** 1 • Входной сигнал аудио/видео посредством евроразъема **A** или * RGB посредством евроразъема **A**.
- ↶** 2 • Входной сигнал аудио/видео посредством евроразъема **B** или * RGB посредством евроразъема **B**.
- ↶** 3 • Входной сигнал посредством евроразъема **C** или * Видео S посредством евроразъема **C**.
- ↶** 4 • Входной сигнал Видео S посредством 4-х контактного штекера **F** или * вход видео с помощью штекера RCA **G** и сигнала аудио с помощью штекеров RCA **H**.

* (автоматическое обнаружение сигнала в соответствии с подключенным оборудованием)

3 Включите подключенное оборудование.

4 Для возвращения к нормальному телевизионному изображению нажать на кнопку **↶** дистанционного управления.

Смартлинк

i Смартлинк представляет собой прямое соединение между аппаратом и видеомagneитофоном.

Для работы со Смартлинк необходимо иметь:

- Videomagneitofon с функциями Smartlink, NextView Link, Easy Link или Megalogic.

i Megalogic является торговой маркой Grundig Corporation.
Easy Link является торговой маркой Philips Corporation.

- Кабель типа 21-контактный универсальный кабель для подключения видеомagneитофона к евроразъему G3/→G3 (SMARTLINK), расположенному на задней панели аппарата.

Основными характеристиками Смартлинк являются следующие:

- Дает возможность загрузить информацию о настройках (например, список программ) с телевизионного аппарата в видеомagneитofон.
- Прямая запись с телевизора: в то время, пока Вы смотрите телевизор, надо только нажать на кнопку видео для записи этой программы.
- Автоматическое включение: если аппарат находится в режиме временного отключения (standby), нажмите на кнопку «Play ►» видео и аппарат автоматически включится.

⚠ При подключении декодера к видеомagneитофону с режимом Смартлинк, выберите меню Настройка (Продолжение) в Ручная Установка и выберите **Декодер** в положении **AV3** для каждого закодированного канала. Для более детальной информации обратитесь к Главе «Использование функции Настройка (Продолжение)».

⚠ Если Вам требуется более детальная информация о Смартлинк, обратитесь к инструкции по эксплуатации Вашего видеомagneитофона.

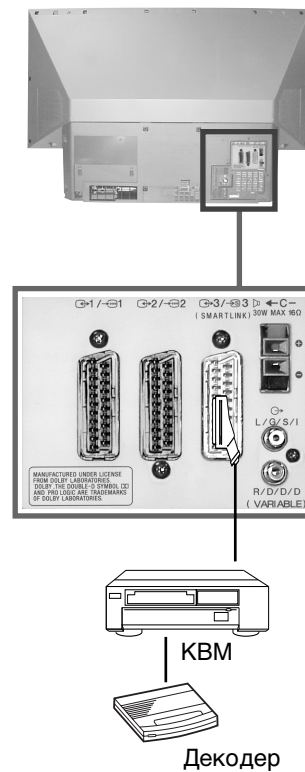

Настройка пульта дистанционного управления для DVD или видеомагнитофона

Этот пульт дистанционного управления без предварительной настройки рассчитан не только для управления телевизором. С его помощью можно управлять основными функциями DVD Сони и большинства видеомагнитофонов марки Сони.

Для работы с другими марками DVD и видеомагнитофонов, а также с некоторыми видеомагнитофонами Сони, следует настроить этот пульт дистанционного управления перед его первым использованием. Для этого нужно сделать следующее:

1 Перед началом работы, выберите код из трех цифр в соответствии с маркой Вашего DVD или видеомагнитофона (обратитесь к нижеприведенной таблице). Для марок, имеющих более одного кода, введите первый из кодов.

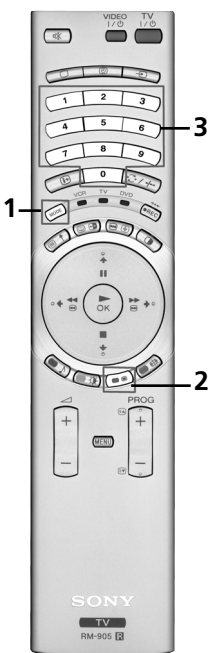

1 Нажмите несколько раз на кнопку выбора дополнительного оборудования (MODE) пульта дистанционного управления, пока нужное положение не будет подсвечено зеленым светом. DVD или VCR (для видеомагнитофона).

⚠ Если кнопка выбора дополнительного оборудования находится в положении TV, то нет возможности запомнить код.

2 Пока нужное Вам положение будет подсвечено зеленым светом, нажмите и удерживайте кнопку желтого цвета на пульте дистанционного управления в течение 6 секунд приблизительно, пока зеленая подсветка не начнет мигать.

3 Пока указатель зеленого цвета будет мигать, нужно, посредством числовых кнопок дистанционного управления, ввести трехзначный код, соответствующий Вашему аппарату.

1 Если введенный Вами код предусмотрен, одновременно загорятся все три индикатора зеленого цвета. В противном случае следует повторить все приведенные выше шаги.

4 Включите выбранное Вами оборудование и убедитесь в том, что Вы можете управлять его основными функциями с помощью телевизионного пульта дистанционного управления.

⚠ • Если оборудование не работает или если происходит сбой в работе его отдельных функций, повторите все указанные выше шаги и убедитесь в том, что вводимый Вами код правильный. В случае наличия нескольких кодов, попробуйте ввести следующий, и так далее, пока Вы не найдете правильный код.

• Запомненные коды будут утрачены в том случае, если смена вышедших из строя батареек будет произведена в период времени, превышающий одну минуту. В этом случае повторите снова все вышеприведенные шаги. На нижней части крышки отсека батареек на пульте предусмотрена этикетка, где можно записать код.

• Может отсутствовать код для какой-либо марки или для моделей какой-либо марки.

Список марок видеомагнитофонов		Список марок DVD	
Марка	Код	Марка	Код
SONY (VHS)	301, 302, 303, 308, 309	SONY	001
SONY (BETA)	303, 307, 310	AIWA	021
SONY (DV)	304, 305, 306	DENON	018, 027, 020, 002
AIWA	325, 331, 351	GRUNDIG	009, 028, 023, 024, 016, 003
AKAI	326, 329, 330	HITACHI	025, 026, 015, 004
DAEWOO	342, 343	JVC	006, 017
GRUNDIG	358, 355, 360, 361, 320, 351	KENWOOD	008
HITACHI	327, 333, 334	LG	015, 014
JVC	314, 315, 322, 344, 352, 353, 354, 348, 349	LOEWE	009, 028, 023, 024, 016, 003
LG	332, 338	MATSUI	013, 016
LOEWE	358, 355, 360, 361, 320, 351	ONKYO	022
MATSUI	356, 357	PANASONIC	018, 027, 020, 002
ORION	328	PHILIPS	009, 028, 023, 024, 016, 003
PANASONIC	321, 323	PIONEER	004
PHILIPS	311, 312, 313, 316, 317, 318, 358, 359	SAMSUNG	011, 014
SAMSUNG	339, 340, 341, 345	SANYO	007
SANYO	335, 336	SHARP	019, 027
SHARP	324	THOMSON	012
THOMSON	319, 350	TOSHIBA	003
TOSHIBA	337	YAMAHA	018, 027, 020, 002

Замена проекционной лампы

1 Если лампа потемнеет или цвета изображения перестанут быть нормальными, или если индикатор лампы  аппарата мигает, замените лампу на новую.

- ⚠** Для замены используйте лампу XL-2000E. Использование лампы другого типа может привести к выходу аппарата из строя.
- Не вынимайте лампу, кроме случаев, когда необходима ее замена.
- Перед заменой лампы выключите питание и отсоедините сетевой шнур.
- Замену лампы производите после того, когда она остыла. Переднее стекло лампы остается горячим даже после выключения питания и имеет температуру 100° С и более.
- Не кладите лампу в местах, доступных для детей или рядом с легковоспламеняющимися материалами.
- Оберегайте лампу от сырости и попадания внутрь посторонних предметов. Это может привести к ее взрыву.
- Не кладите лампу возле металлических или легко воспламеняющихся предметов, поскольку это может привести к пожару. Не засовывайте руки в отсек лампы, так как Вы можете получить ожог.
- Прикрепите надежно новую лампу. Если она зафиксирована ненадлежащим образом, изображение может стать темным.

1 Выключите питание и отсоедините сетевой шнур.

- ⚠** Если Вы начали менять лампу, не выключив питание, начнет мигать индикатор временного отключения аппарата (standby)  Для продолжения смены лампы отключите провод питания.
- Заменять лампу следует не ранее, чем через 30 минут после выключения питания.
- Приготовьте новую лампу.

2 Снимите правую переднюю панель.

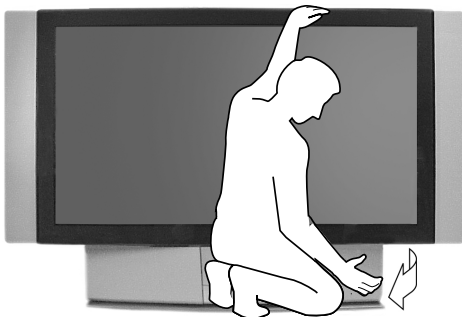

Снимите правую переднюю панель, не двигая аппарат.



Захватив сбоку переднюю правую панель пальцами, потяните ее вперед. Будьте осторожны, чтобы не сломать ногти.

3 Отвинтите винт с помощью предмета типа монеты и снимите крышку лампы.

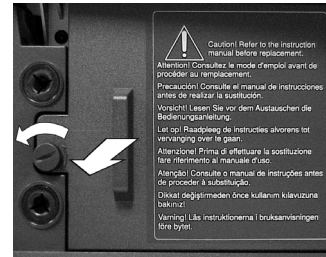

4 Отвинтите два винта и потяните лампу.

Ослабьте два винта с помощью прилагаемого гаечного ключа.

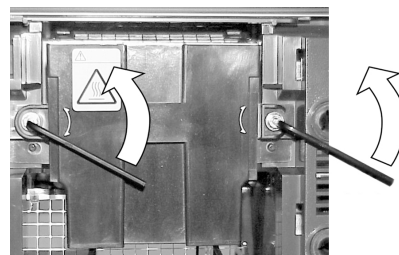

Выньте лампу за ручку.

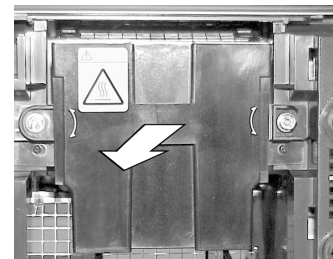

- ⚠** Лампа остается довольно горячей после выключения питания. Будьте осторожны, чтобы не прикоснуться к переднему стеклу или близлежащей части лампы или к стеклу отсека лампы.

5 Присоедините новую лампу.

Вставьте новую лампу и туго закрутите оба винта.

6 Прикрепите крышку лампы.

Установите крышку лампы и туго зажмите винт с помощью предмета типа монеты.

7 Прикрепите переднюю панель.

Установите переднюю панель в прежнее положение.

Примечания

- Не прикасайтесь к переднему стеклу новой лампы или к стеклу отсека лампы, чтобы не запачкать их. Если стекло станет грязным, качество изображения может ухудшиться или срок службы лампы сократится.
- Прикрепите надежно крышку лампы. Если она прикреплена ненадежно, питание не включится.
- Если лампа перегорела, будет слышен шум. Этот шум не указывает на повреждение телевизора.
- Обратитесь в ближайший сервисный центр Sony для получения новой лампы.
- Берегите окружающую среду и выбросьте лампу в специальном месте.

Оптимальный угол зрения

i Для получения оптимального качества изображения, постарайтесь расположить аппарат таким образом, чтобы экран был виден под следующими углами зрения:

Горизонтальный угол зрения

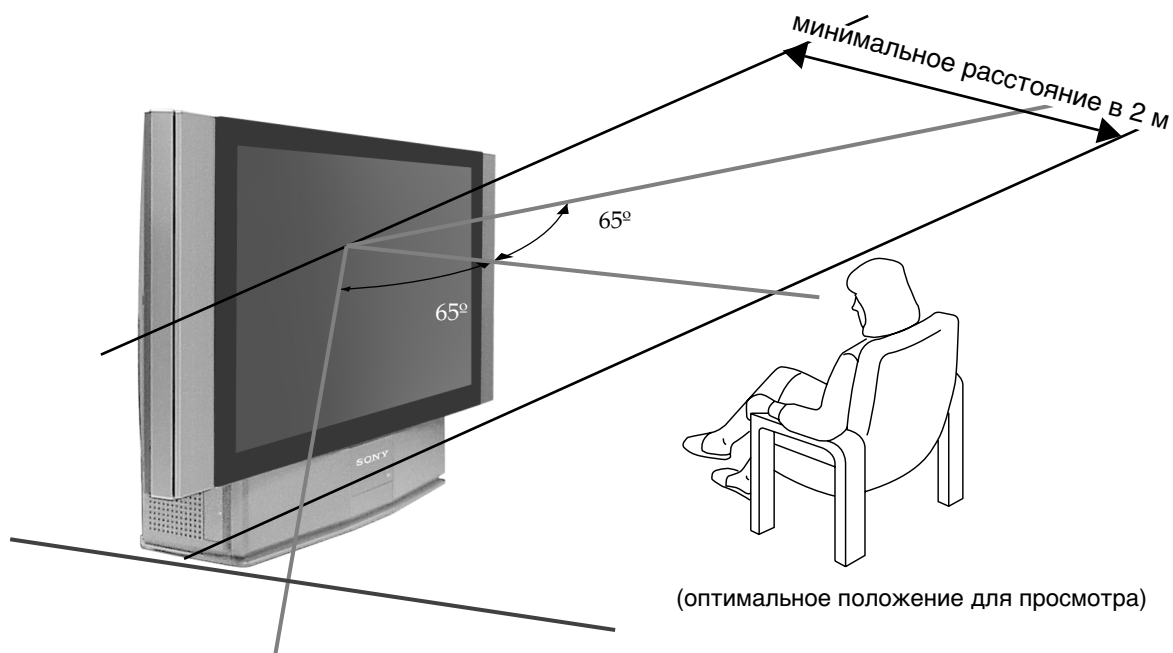

Вертикальный угол зрения

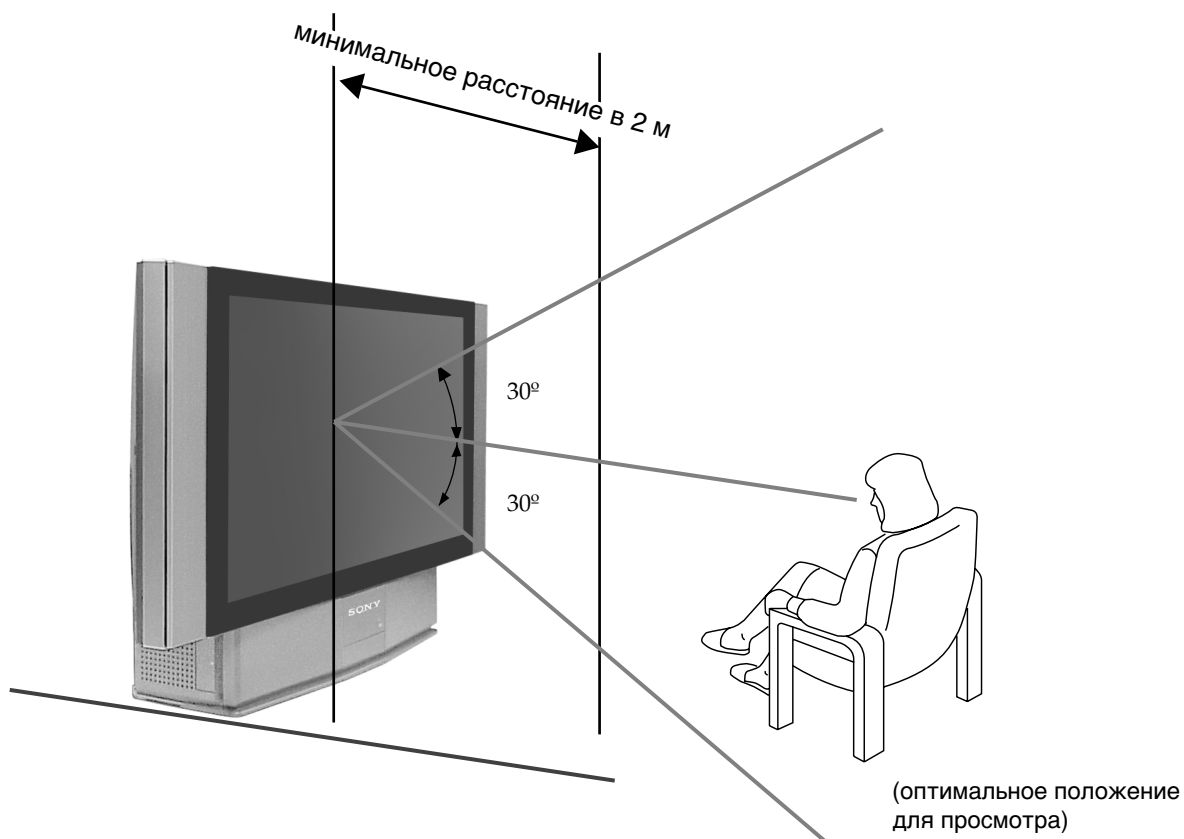

СПЕЦИФИКАЦИИ



Система ТВ

V/G/H, DK, I, L

Система цвета

PAL, SECAM

NTSC 3.58, 4.43 (только для входа видео)

Принимаемые каналы

VHF: E2-E12

UHF: E21-E69

CATV: S1-S20

HYPER: S21-S41

D/K: R1-R12, R21-R69

I: UHF B21-B69

L: F2-F10, B-Q, F21-F69

Размер проецируемого изображения

- KF-50SX200K: 50 дюйм. (Приблиз. 127 см по диагонали).
- KF-42SX200K: 42 дюйм. (Приблиз. 107 см по диагонали).

Разъемы и штекеры на задней панели

- Разъемы для входа центрального громкоговорителя (3 разъема)
- Выходы аудио (левый, правый) - штекеры RCA.
- 21-контактный евроразъем (норма CENELEC), включая вход аудио или видео, вход RGB, выход аудио/видео ТВ.
- 21-контактный евроразъем (норма CENELEC), включая вход аудио или видео, вход RGB, выход аудио/видео (выход на монитор).
- 21-контактный евроразъем (норма SMARTLINK) CENELEC, включая аудио и видео, вход видео S, выход аудио/видео при возможности выбора и подключение Смартлинк.

Фронтальные разъемы

- 4 вход видео S - ДИН 4-контактный
- 4 вход видео - разъем RCA
- 4 вход аудио - разъем RCA
- Вход для наушников - стерео миниразъем

Выход звука

2 x 20 Вт (музыкальная мощность)

2 x 15 Вт (RMS)

Вход главного громкоговорителя

30 Вт (RMS) (если используется как центральный громкоговоритель)

Потребление электроэнергии

210 Вт

Потребление электроэнергии в режиме временного выключения (standby)

≤ 1 Вт

Размеры: (Ш x В x Г)

- KF-50SX200K: Прибл. 1376 x 898 x 384 мм
- KF-42SX200K: Прибл. 1200 x 790 x 343 мм

Вес

- KF-50SX200K: Прибл. 43 кг
- KF-42SX200K: Прибл. 37 кг

Поставляемые принадлежности

- 1 пульт дистанционного управления, мод. RM-905
- 2 батарейки по стандарту IEC (размер AAA)
- 1 ключ
- 2 кронштейна
- 2 винта
- 1 ветошь для протирки

Прочие характеристики

- Цифровой гребенчатый фильтр (высокого разрешения)
- Телетекст, Фастекст, ТОПтекст (Память телетекста на 2000 страниц)
- NexTVView
- NICAM
- Отключение по таймеру
- Смартлинк
- Цифровое шумоподавление
- Графический эквалайзер
- Персональная идентификация
- Dolby Virtual
- BBE

Внесение изменений в дизайн и спецификации производится без предварительного оповещения.

Экологическая бумага без хлора

Made in Spain

Printed in Spain

Sony Spain S. A.

Pol. Ind. Can Mitjans s/n

08232 Viladecavalls (Barcelona)

Spain

Сделано в Испании

Отпечатано в Испании

Сони Спэйн С.А. завод в Барселоне











Пол.Кан Митьянс с/н 08232

Виладекавальс, Барселона,

Испания

Выявление неисправностей

 Ниже приводятся некоторые простые советы по устранению возможных нарушений качества изображения и звука.

Неисправность	Меры по их устранению
Нет изображения (темный экран), нет звука.	<ul style="list-style-type: none"> • Подключите аппарат к сети питания. • Нажмите на кнопку  на передней панели аппарата. • Если горит индикатор  красного цвета, нажмите на кнопку TV I/O пульта ДУ. • Проверьте подключение антенны. • Выключите аппарат на 3 или 4 секунды и снова включите его с помощью кнопки  на его передней панели.
Изображение плохое или отсутствует, но хороший звук.	<ul style="list-style-type: none"> • С помощью системы меню, выберите Настройку изображения и настройте уровни контраста, яркости и насыщенности.
Плохое качество изображения при просмотре источника видеосигнала.	<ul style="list-style-type: none"> • Нажмите несколько раз на кнопку  пульта до появления на экране символа RGB  1 или  2.
Хорошее качество изображения, но нет звука.	<ul style="list-style-type: none"> • Нажмите на кнопку  +/- пульта. • С помощью системы меню убедитесь в том, что в меню «Параметры» «Громкоговорители» в положении «Основной».
Нет цвета на цветных передачах.	<ul style="list-style-type: none"> • С помощью системы меню выберите «Настройка изображения» и отрегулируйте уровень насыщенности цвета.
Изображение искажается при смене программы или при выборе телетекста.	<ul style="list-style-type: none"> • Выключите оборудование, подключенное к 21- контактному евроразъему на задней панели аппарата.
Появляются полосы на изображении.	<ul style="list-style-type: none"> • Отрегулируйте ВЧ аттенуатор (АТТ). Для этого обратитесь к Главе «Использование функции «Настройка (Продолжение)».
Изображение с шумом.	<ul style="list-style-type: none"> • С помощью системы меню отрегулируйте подстройку частот каналов АПЧ для обеспечения лучшего приема изображения. Для этого обратитесь к Главе «Использование функции «Настройка(Продолжение)». • С помощью системы меню войдите в меню «Настройка изображения» и установите «понижение шума» в «Авто».
Нет декодирования или неустойчивое изображение при просмотре закодированного канала с декодером, подключенным к Евроразъему  3 /  3 (SMARTLINK)	<ul style="list-style-type: none"> • С помощью системы меню войдите в меню «Параметры», и установите «Выход AV3» в «TV».
Не работает пульт дистанционного управления.	<ul style="list-style-type: none"> • Убедитесь в том, что кнопка выбора дополнительного оборудования пульта дистанционного управления находится в требуемом положении в соответствии с интересующим Вас оборудованием (DVD, TV или VCR для видеоманитона). • Если Вы не можете работать с DVD или видеоманитофоном с помощью пульта дистанционного управления несмотря на то, что кнопка выбора оборудования находится в правильном положении, снова введите требуемый код в соответствии с указанным в главе «Настройка пульта дистанционного управления для DVD или видеоманитона» данного сборника инструкций. • Смените батарейки.
Индикатор лампы  аппарата мигает.	<ul style="list-style-type: none"> • Замените лампу на новую. Для этого обратитесь к разделу « Замена проекционной лампы».
Индикатор временного отключения (Standby)  моргает.	<ul style="list-style-type: none"> • Если Вы начали менять лампу, не выключив питание, начнет мигать индикатор временного отключения аппарата (standby). Для продолжения смены лампы отключите провод питания и подождите 30 минут. • Убедитесь в том, что крышка лампы хорошо прикреплена. • Если мигает индикатор временного отключения в том случае, если Вы не меняете лампу, обратитесь в ближайший сервисный центр Sony.



- Если эти неисправности не устраняются, обратитесь к квалифицированным специалистам.
- НИКОГДА сами не открывайте корпус аппарата.

<http://www.sony.net/>

Sony España, S.A.
Printed in Spain

