

Téléviseur couleur numérique ACL



Mode d'emploi

KDL-26S3000 **KDL-32SL130**
KDL-32S3000 **KDL-40SL130**
KDL-40S3000
KDL-46S3000

BRAVIA

Fiche d'identification

Les numéros de modèle et de série sont indiqués à l'arrière du téléviseur. Inscrivez ces numéros dans les espaces ci-dessous. Faites-y référence chaque fois que vous appelez votre détaillant Sony au sujet de ce téléviseur.

N° de modèle

N° de série

AVERTISSEMENT

Afin de réduire les risques d'incendie ou de choc électrique, n'exposez pas ce téléviseur à la pluie ou à l'humidité.

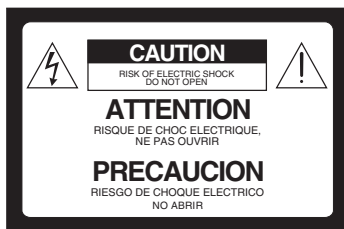

Ce sigle vise à signaler à l'utilisateur la présence d'une « tension dangereuse » non isolée au sein du téléviseur, dont la puissance peut être suffisante pour provoquer un risque d'électrocution.



Ce sigle vise à signaler à l'utilisateur la présence d'une documentation importante concernant les instructions de fonctionnement et d'entretien de ce téléviseur.

N'exposez pas le téléviseur aux éclaboussures ou aux liquides d'aucune sorte et ne posez jamais de récipient rempli de liquide, tel qu'un vase, sur celui-ci.

ATTENTION

Pour prévenir les chocs électriques, ne pas utiliser cette fiche polarisée avec une rallonge, une prise de courant ou une autre sortie de courant, sauf si les lames peuvent être insérées à fond sans en laisser aucune partie à découvert.

Déclaration de conformité

Appellation commerciale : SONY
Modèle : KDL-26S3000/KDL-32S3000/
KDL-40S3000/KDL-46S3000/
KDL-32SL130/KDL-40SL130
Partie responsable : Sony Electronics Inc.
Adresse : 16530 Via Esprillo
San Diego, CA 92127 U.S.A.
Numéro de téléphone : 858-942-2230

Cet appareil est conforme à la section 15 des règlements de la FCC. Le fonctionnement est soumis aux deux conditions suivantes : (1) cet appareil ne doit pas provoquer des interférences gênantes; et (2) cet appareil doit pouvoir accepter les interférences reçues, y compris les interférences risquant de déclencher des opérations non désirées.

AVIS

Cet appareil a été soumis à l'essai et s'est avéré conforme aux limites pour un appareil numérique de classe B, conformément à la section 15 du règlement de la FCC. Ces normes

2

sont conçues pour assurer une protection raisonnable contre les interférences nuisibles dans un environnement résidentiel. Cet appareil génère, utilise et peut émettre de l'énergie radioélectrique et, s'il n'est pas installé ou utilisé selon les directives, peut causer des interférences nuisibles aux communications radio.

Cependant, il n'existe aucune garantie que des interférences ne se produiront pas dans une installation particulière. Si ce matériel est source d'interférences nuisibles pour la réception radio ou télévisée, ce qui peut être déterminé en mettant l'appareil hors tension, puis sous tension, il est recommandé de tenter d'éliminer ces interférences en appliquant l'une ou plusieurs des mesures suivantes :

- Réorienter ou déplacer l'antenne réceptrice.
- Éloigner l'appareil du récepteur.
- Brancher l'appareil dans une prise d'un circuit différent de celui qui alimente le récepteur.
- Consulter le détaillant ou un technicien radio ou télévision qualifié pour obtenir de l'aide.

Conformément aux règlements de la FCC, vous êtes averti que tous les changements ou modifications non expressément approuvés dans ce manuel pourraient annuler tous vos droits relatifs à l'utilisation de ce produit.

Sécurité

- Faites uniquement fonctionner le téléviseur sur un courant de 120-240 V CA.
- Utilisez le cordon d'alimentation CA indiqué par Sony et approprié à la tension électrique du pays ou de la région d'utilisation.
- Par mesure de sécurité, cette fiche ne peut être insérée dans la prise que dans un seul sens. Si la fiche ne s'enfonce pas complètement dans la prise, consultez votre détaillant.
- Si un objet ou du liquide tombe dans le boîtier du téléviseur, débranchez-le immédiatement et faites-le contrôler par un réparateur qualifié avant de le faire fonctionner de nouveau.
- Si vous comptez ne pas utiliser le téléviseur pendant plusieurs jours, débranchez-le de la prise CA en tirant sur la fiche. Ne tirez jamais sur le cordon.
- En débranchant le cordon d'alimentation CA, le cordon d'alimentation devrait être facilement accessible pour le débranchage.
- Pour de plus amples informations sur les mesures de sécurité, voir « Consignes de sécurité importantes », à la page 4.

Installation

- Installez le téléviseur près d'une prise de courant facilement accessible.
- Pour éviter tout risque de surchauffe interne, n'obstruez pas les orifices de ventilation de l'appareil.
- N'installez pas le téléviseur dans un endroit chaud ou humide, ni dans un endroit où il serait soumis à des vibrations mécaniques ou exposé à une quantité excessive de poussière.
- Évitez d'utiliser le téléviseur à des températures inférieures à 5 °C (41 °F).
- Si le téléviseur est transporté directement d'un endroit froid à un endroit chaud ou si la température de la pièce change brutalement, l'image peut devenir floue ou les couleurs être de mauvaise qualité à cause de la condensation. Dans ce cas, laissez la condensation s'évaporer pendant quelques heures avant de mettre le téléviseur sous tension.
- Pour obtenir la meilleure qualité d'image possible, n'exposez pas l'écran à la lumière

directe d'une lampe ou du soleil. Il est recommandé d'utiliser un éclairage local provenant du plafond ou de placer un rideau opaque aux fenêtres faisant face à l'écran. Il est souhaitable d'installer le téléviseur dans une pièce dont le sol et les murs sont d'un matériau non réfléchissant.

ATTENTION

N'utilisez les téléviseurs Sony suivants qu'avec le support de fixation murale ou la base du téléviseur ci-dessous.

Numéro de modèle de téléviseur Sony		
KDL-26S3000	KDL-32S3000 KDL-40S3000 KDL-32SL130 KDL-40SL130	KDL-46S3000
Numéros de modèle des supports de fixation murale Sony	SU-WL100	SU-WL500
Numéro de modèle du base du téléviseur Sony	-	RHT-G800 SU-FL300M SU-FL300L

L'utilisation avec toute autre support de fixation murale ou base du téléviseur peut provoquer l'instabilité de l'appareil et causer des blessures.

Note au consommateur

L'installation de ce téléviseur nécessite une certaine compétence. Veuillez à confier l'installation à un détaillant Sony ou à un entrepreneur autorisé et portez une attention particulière à la sécurité pendant l'installation.

Remarque

Ce téléviseur comporte un démodulateur QAM qui devrait vous permettre de recevoir une programmation numérique décodée de câblodistribution par le biais d'un service d'abonnement auprès d'un câblodistributeur. La disponibilité d'une programmation télévisée numérique par câblodistribution dans votre région dépend du type de programmation et de signal fournis par votre câblodistributeur.

Information sur les marques de commerce

Macintosh est une marque de commerce d'Apple Inc., déposée aux États-Unis et dans d'autres pays ou régions.

HDMI, le logo HDMI et High-definition Multimedia Interface sont des marques de commerce ou des marques de commerce déposées de HDMI Licensing LLC.

Fabriqué sous licence de Dolby Laboratories. Le terme « Dolby » et le sigle double D sont des marques commerciales de Dolby Laboratories.

Blu-ray Disc est une marque de commerce.

« BRAVIA » et BRAVIA, S-Force, BRAVIA Theatre Sync, et DME³ sont des marques de commerce ou des marques déposées de Sony Corporation.

« XMB », « CrossMediaBar » et « PS3 » sont des marques de commerce de Sony Corporation et/ou Sony Computer Entertainment Inc.



Table des matières

Consignes de sécurité importantes	4
---	---

Bienvenue dans le monde de BRAVIA^{MC}

Les quatre éléments de la sensationnelle expérience haute définition : le téléviseur, le système audio, la source et la configuration.....	8
Qualité et format d'image	8
TV Home Menu : XMB ^{MC} (XrossMediaBar).....	9



Avant de commencer

1. Installer le téléviseur.....	10
Prévenir le basculement du téléviseur.....	10
Préparer l'installation sur un mur.....	11
2. Localiser les connecteurs d'entrée et de sortie.....	12
Côté gauche	12
Arrière.....	13
3. Brancher le téléviseur.....	15
Système de câblodistribution ou d'antenne VHF/UHF.....	15
Système de câblodistribution et d'antenne VHF/UHF.....	15
Décodeur de câblodistribution HD / récepteur satellite HD.....	15
Ordinateur.....	17
Autres appareils.....	18
Utiliser la commande HDMI avec la fonction BRAVIA Theatre Sync ^{MC}	19
Regrouper les câbles de connexion	19
4. Réglage initial – Programmer la liste de canaux	20
Télécommande, touches du téléviseur et indicateurs	21
Insérer les piles dans la télécommande	21
Télécommande.....	21
Indicateurs	26















Comment utiliser les fonctions P&P et PIP	27
--	----

Pour afficher une image dans la fenêtre secondaire	27
Pour changer le canal de la fenêtre secondaire	27
Pour quitter les modes P&P et PIP	27

Utiliser le téléviseur

 Régler les paramètres du téléviseur.....	28
 Regarder la télévision	28
 Visionner le contenu des appareils reliés au téléviseur	28
Naviguer dans le TV Home Menu à l'aide de l'interface XMB ^{MC}	29

Description des paramètres du téléviseur.....	30
---	----

 Soutien du produit	30
 Configuration Horloge/Minuteries	30
 Configuration Image	31
 Configuration Son	32
 Configuration Écran	33
 Configuration Options vidéo	35
 Configuration Options audio	35
 Configuration Canal	36
 Configuration Sous-titres (CC)	37
 Configuration Blocage parental	37
 Configuration Entrées externes	40
 Configurations HDMI	40
 Configuration Général	41
 Réglage initial	41

Information complémentaire

Dépannage	42
Caractéristiques techniques	45
Index.....	46



Guide d'installation rapide (document distinct)

Comprend des diagrammes de connexion pour divers types d'appareils.



Service à la clientèle

<http://www.sony.com/tvsupport>

Enregistrement en ligne

Canada

<http://www.fr.SonyStyle.ca/registration> (en français)

<http://www.SonyStyle.ca/registration> (en anglais)

Consignes de sécurité importantes

- 1) Lire ces instructions.
- 2) Conserver ces instructions.
- 3) Respecter tous les avertissements.
- 4) Suivre toutes les instructions.
- 5) N'utilisez pas cet appareil à proximité de l'eau.
- 6) Ne le nettoyez qu'avec un chiffon sec.
- 7) N'obstruez pas les ouvertures de ventilation. Installez-le conformément aux instructions du fabricant.
- 8) Ne placez pas l'appareil à proximité d'une source de chaleur, telle qu'un radiateur, une bouche de chauffage, une cuisinière ou tout autre appareil (y compris les amplificateurs) qui produit de la chaleur.
- 9) Ne désactivez pas le dispositif de sécurité de la fiche polarisée ou avec broche de mise à la terre. Une fiche polarisée comporte deux broches dont l'une est plus large que l'autre. Une fiche de mise à la terre comporte deux lames et une broche de mise à la terre. La lame large ou la troisième broche est fournie pour votre sécurité. Si la fiche fournie ne s'insère pas complètement dans la prise, faites appel à un électricien afin de faire remplacer la prise obsolète.
- 10) Ne placez pas le cordon d'alimentation dans des endroits passants et assurez-vous qu'il ne peut pas être pincé, surtout au niveau des fiches, de la prise de courant et à l'endroit où il sort de l'appareil.
- 11) N'utilisez que les accessoires indiqués par le fabricant.
- 12) Utilisez uniquement le chariot, le support, le trépied, la fixation ou la table précisé par le fabricant ou vendu avec l'appareil. Si vous utilisez un chariot, afin d'éviter toute blessure si l'appareil bascule, déplacez l'ensemble avec précaution.
- 13) Débranchez l'appareil pendant les orages ou si vous ne l'utilisez pas pendant une longue période.
- 14) Pour toute réparation, adressez-vous à un technicien qualifié. Une réparation est nécessaire lorsque l'appareil a été endommagé de quelque manière que ce soit, par exemple si le cordon d'alimentation ou la fiche sont endommagés, si du liquide a été renversé ou que des objets sont tombés sur l'appareil, si l'appareil a été exposé à la pluie ou l'humidité, s'il ne fonctionne pas correctement ou s'il est tombé.



UTILISATION

Cordon d'alimentation CA

Observez les consignes suivantes pour ne pas endommager le cordon d'alimentation CA. Si le cordon d'alimentation CA est endommagé, il peut provoquer un incendie ou un choc électrique. Cessez de l'utiliser et demandez à votre détaillant ou à un employé du centre après-vente Sony de le remplacer.

- Ne placez pas le téléviseur dans un endroit où le cordon d'alimentation pourrait être soumis à une usure prématurée ou être endommagé.
- Ne pincez pas, ne pliez pas et ne tordez pas le cordon de manière excessive. Le noyau peut être dénudé et coupé et provoquer un court-circuit, ce qui peut causer un incendie ou un choc électrique.
- Ne modifiez pas et n'endommagez pas le cordon d'alimentation.
- Ne laissez rien reposer ou rouler sur le cordon d'alimentation.
- Ne déplacez pas le téléviseur avec le cordon d'alimentation branché.
- Maintenez le cordon d'alimentation à l'abri des sources de chaleur.
- Lors du débranchement du cordon d'alimentation CA, le débrancher d'abord de la prise murale.
- Débranchez toujours le cordon d'alimentation en tirant sur la fiche. Ne tirez pas sur le cordon d'alimentation.
- Ne pas utiliser le cordon d'alimentation CA fourni sur un autre appareil.
- Utiliser uniquement un cordon d'alimentation CA Sony d'origine; aucune autre marque ne convient.



Prise de courant

Le téléviseur possède une fiche d'alimentation CA à trois broches avec mise à la masse qui doit être branchée à une prise de courant CA comportant une mise à la masse.



N'utilisez pas de prise dans laquelle il est difficile d'insérer la fiche.

Insérez la fiche complètement dans la prise. Un branchement lâche peut entraîner un arc électrique et un incendie.

Faites changer la prise défectueuse par votre électricien.



Câblage

Pour votre sécurité, débranchez le cordon d'alimentation CA avant de brancher les câbles. Prenez soin de ne pas trébucher sur les câbles. Cela peut endommager le téléviseur.

Électrocution

Ne touchez pas le cordon d'alimentation CA ou le téléviseur avec les mains humides. Si vous branchez ou débranchez le cordon d'alimentation CA du téléviseur avec des mains humides, vous risquez de vous électrocuter.



Orages

Afin de protéger davantage le téléviseur en cas de foudre, en cas d'absence prolongée ou lorsque le téléviseur n'est pas utilisé pendant une longue période, débranchez-le de la prise murale et débranchez l'antenne. Cette mesure vise à prévenir les dommages au téléviseur en cas de foudre ou de surtension.



Lorsque le téléviseur n'est pas utilisé

Si vous n'utilisez pas le téléviseur pendant plusieurs jours, ce dernier devrait être débranché de la prise CA pour des raisons de sécurité. Le téléviseur n'est pas débranché de la source d'alimentation CA lorsqu'il est mis hors tension. Pour débrancher complètement le téléviseur, retirez la fiche de la prise de courant CA. Toutefois, certains téléviseurs peuvent avoir des fonctions qui exigent son branchement en mode de veille pour bien fonctionner. Les instructions du présent manuel vous informeront si cela s'applique.

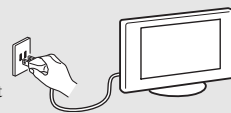

Surcharge

Ce téléviseur est conçu pour fonctionner uniquement sur une alimentation de 120 - 240 V CA. Assurez-vous de ne pas raccorder trop d'appareils à la même prise de courant CA car cela pourrait provoquer un incendie ou un choc électrique.

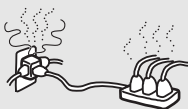

Appareils en option

N'installez pas d'appareils trop près du téléviseur. Gardez les accessoires et les appareils à une distance minimale de 30 cm (11 7/8 pouces) du téléviseur. Par exemple, si un magnétoscope est installé devant le téléviseur ou à côté de lui, il se peut que l'image subisse une distorsion. Une distorsion d'image ou un son bruité peut aussi se produire si le téléviseur est placé près d'appareils qui émettent des radiations électromagnétiques.

Petits accessoires

Gardez les petits accessoires hors de portée des enfants.

ANTENNE

Mise à la terre de l'antenne extérieure

Lorsqu'une antenne extérieure est installée, suivez les précautions ci-dessous. Une antenne extérieure ne doit pas être installée près de lignes électriques aériennes ou autres circuits d'alimentation ou d'éclairage électriques, ou dans un endroit où elle pourrait toucher de tels circuits ou lignes.

LORS DE L'INSTALLATION D'UNE ANTENNE EXTÉRIEURE, UNE ATTENTION PARTICULIÈRE DOIT ÊTRE PORTÉE AFIN D'ÉVITER TOUT CONTACT AVEC DES CIRCUITS OU FILS ÉLECTRIQUES, CE QUI POURRAIT CAUSER UN ACCIDENT MORTEL.

Veillez à ce que l'antenne soit mise à la terre afin d'obtenir une certaine protection contre la surtension et l'accumulation d'électricité statique.

La section 810 du National Electrical Code (NEC) des États-Unis et la section 54 du Code électrique canadien contiennent les procédures et renseignements suivants pour une mise à la terre correcte : mise à la terre du mât et de la structure porteuse ; mise à la terre du câble d'antenne par raccordement à un dispositif de décharge d'antenne ; calibre des conducteurs de mise à la terre ; emplacement du dispositif de décharge d'antenne ; raccordement aux électrodes de mise à la terre ; caractéristiques d'utilisation de l'électrode de mise à la terre.

Mise à la terre de l'antenne selon les recommandations du National Electrical Code, ANSI/NFPA 70

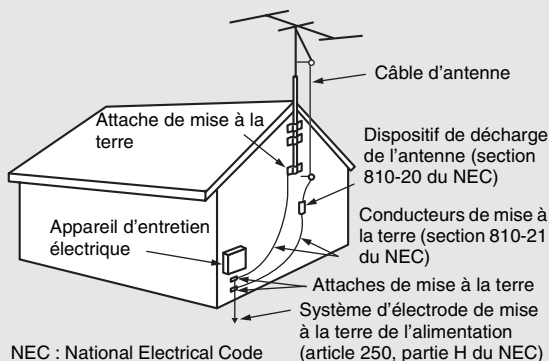

NEC : National Electrical Code (code national de l'électricité)

PILES

- Ne jetez pas les piles au feu.
- Ne court-circuitez pas les piles, ne les démontez pas et ne faites pas surchauffer.
- Il y a danger d'explosion si la pile est remplacée de façon incorrecte. Remplacez uniquement par une pile identique ou équivalente.

Mise au rebut des piles usées

Pour protéger l'environnement, mettez au rebut les piles usées conformément aux lois et règlements locaux.

NETTOYAGE

Nettoyage de la fiche du cordon d'alimentation CA

Débranchez la fiche d'alimentation CA et nettoyez-la régulièrement. Si la fiche est couverte de poussière et quelle devient humide, son isolation peut se détériorer et provoquer un incendie.



Nettoyage de la surface de l'écran ou du meuble du téléviseur

Débranchez le cordon d'alimentation CA avant de nettoyer l'appareil. Sinon, vous pourriez vous électrocuter. Nettoyez le boîtier du téléviseur avec un chiffon sec et doux. Pour retirer la poussière de l'écran, essuyez-le avec un tissu doux. Les taches tenaces peuvent être enlevées à l'aide d'un chiffon légèrement imbibé d'une solution de savon doux et d'eau tiède. N'utilisez jamais de solvants corrosifs tels qu'un diluant ou du benzène pour nettoyer l'appareil. Si vous utilisez un chiffon prétraité avec un produit chimique, suivez bien les directives indiquées sur l'emballage. Les orifices de ventilation peuvent accumuler de la poussière avec le temps. Pour assurer une ventilation adéquate, nous recommandons d'enlever la poussière périodiquement (une fois par mois) à l'aide d'un aspirateur.



CHAMP MAGNÉTIQUE

Les haut-parleurs de ce téléviseur contiennent un aimant puissant générant un champ magnétique. Veillez à conserver les éléments sensibles aux champs magnétiques à distance des haut-parleurs du téléviseur.

SON

Si un claquement ou un craquement continu ou fréquent provenant du téléviseur se fait entendre alors qu'il fonctionne, débranchez-le et consultez le détaillant ou un réparateur. Ces bruits occasionnels sont normaux dans les téléviseurs, particulièrement lors de la mise sous tension ou hors tension.



POUR TRANSPORTER LE TÉLÉVISEUR

Transport du téléviseur de la manière précisée

Assurez-vous de suivre ces consignes pour éviter de laisser tomber le téléviseur et de provoquer des blessures graves :

- Avant de transporter le téléviseur, débranchez tous les câbles.
- Le transport du téléviseur doit être effectué par au moins deux personnes.
- Lorsque vous le transportez, placez vos mains tel que cela est illustré et tenez solidement l'appareil. N'appliquez pas de pression sur l'écran ACL.

KDL-26S3000



KDL-32S3000/KDL-40S3000/
KDL-46S3000/KDL-32SL130/
KDL-40SL130

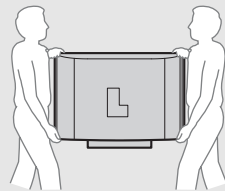

- Lorsque vous levez ou déplacez le téléviseur, assurez-vous de tenir solidement de la base. Placez la paume des mains directement sous le panneau.

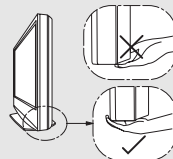

(Suite)

- Lorsque vous transportez le téléviseur, ne le soumettez pas à des chocs ou vibrations, ni à une force excessive.

VENTILATION

Les fentes et ouvertures du téléviseur sont essentielles à la ventilation du téléviseur. Afin d'assurer le bon fonctionnement du téléviseur et de le protéger de la surchauffe, ces fentes et ouvertures ne doivent jamais être bloquées ni couvertes.

À moins qu'une ventilation correcte ne soit établie, de la poussière peut s'accumuler dans le téléviseur. Pour assurer une ventilation correcte, respectez les indications suivantes :

- N'installez pas le téléviseur de façon à ce qu'il soit orienté vers le haut, vers le bas ou vers le côté.
- N'installez pas le téléviseur en position renversée ou couchée.
- Ne couvrez jamais les fentes ni les ouvertures avec du tissu ou tout autre matériau.

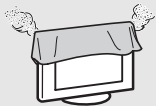

- Ne bloquez jamais les fentes ni les ouvertures en plaçant le téléviseur sur un lit, un canapé, un tapis ou toute autre surface similaire.



- N'installez jamais le téléviseur dans un espace restreint, comme une bibliothèque ou un meuble encastré, à moins que la ventilation nécessaire ne soit prévue.

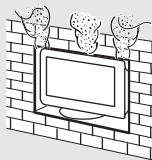

Tel qu'illustré ci-dessous, laissez de l'espace autour du téléviseur. Sinon, il est possible que la circulation d'air soit inadéquate, ce qui peut entraîner une surchauffe susceptible de déclencher un incendie ou d'endommager le téléviseur.

Installation au mur

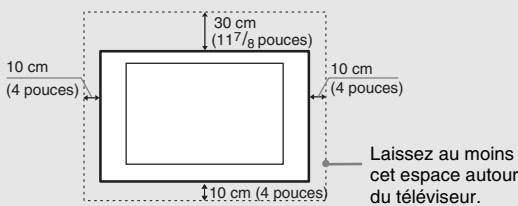

Installation sur support

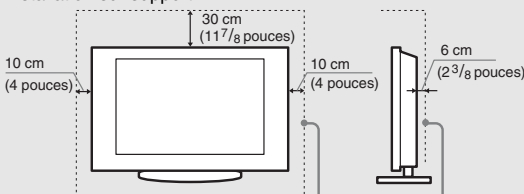

N'installez jamais le téléviseur de la manière suivante :

La circulation d'air est bloquée.

La circulation d'air est bloquée.

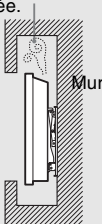
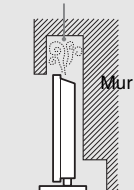

Objets et orifices de ventilation

N'introduisez jamais d'objet quel qu'il soit dans le téléviseur par les fentes d'aération car il pourrait toucher des points de haute tension ou court-circuiter des pièces et provoquer ainsi un incendie ou une électrocution. Ne posez aucun objet sur le téléviseur.



HUMIDITÉ

Humidité et objets inflammables

- Le téléviseur ne doit pas être exposé aux liquides. Ne placez pas d'objets contenant des liquides, tels que des vases, sur le téléviseur.
- N'utilisez pas le téléviseur près de l'eau (baignoire, lavabo, évier de cuisine ou cuve de lavage, dans un sous-sol humide ou près d'une piscine, etc.), ce qui poserait un risque d'incendie ou d'électrocution.
- Maintenez ce téléviseur à l'abri de l'humidité. Ne renversez jamais de liquide d'aucune sorte sur le téléviseur. Si du liquide ou un objet tombe dans le boîtier, n'allumez pas le téléviseur. Cela pourrait entraîner un choc électrique ou endommager le téléviseur. Faites immédiatement vérifier le téléviseur par un technicien qualifié.
- Pour éviter les risques d'incendie, tenez les objets inflammables et la flamme nue (p. ex. les bougies) à distance du téléviseur.

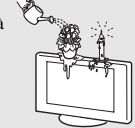

INSTALLATION

L'installation au mur nécessite l'utilisation d'un support de fixation murale. Lorsque vous installez le téléviseur sur le support de fixation murale ou que vous l'en retirez, faites appel à un entrepreneur qualifié. Si le téléviseur est mal installé, il risque de tomber et de causer de sérieuses blessures.

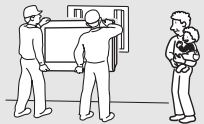

Support de montage mural offert en option

Suivez les instructions ci-dessous lors de l'installation du téléviseur avec un support de fixation murale.

- Suivez bien le mode d'emploi fourni avec le support de fixation murale lors de l'installation du téléviseur.
- Fixez bien les supports fournis avec le support de fixation murale.
- Ne suspendez pas le téléviseur au plafond. Il risque de tomber et de provoquer des blessures graves.

Installation

Installez le téléviseur près d'une prise de courant CA facilement accessible.

Suivez les instructions suivantes lors de l'installation du téléviseur. Autrement, le téléviseur peut tomber du support pour surface horizontale ou du support de fixation murale et être endommagé ou entraîner des blessures graves.

- Placez le téléviseur sur une surface stable, de niveau.
- N'accrochez aucun objet au téléviseur. Ne laissez pas les enfants escalader le téléviseur.



N'installez pas le téléviseur dans des endroits sujets à des extrêmes de température, par exemple, à la lumière directe du soleil ou encore près d'un radiateur ou d'une bouche de chaleur. Si le téléviseur est exposé à des extrêmes de température, il peut surchauffer et le boîtier peut se déformer ou cela peut provoquer une panne de l'appareil. N'installez pas le téléviseur dans un endroit exposé directement au conditionnement d'air. Si le téléviseur est installé dans un tel endroit, de l'humidité peut se condenser à l'intérieur de l'appareil et provoquer une panne.

- Ne placez jamais le téléviseur dans des endroits, chauds, huileux, humides ou excessivement poussiéreux.
- N'installez pas le téléviseur dans un endroit où peuvent pénétrer les insectes.
- N'installez pas le téléviseur dans un endroit où il peut être exposé à des vibrations mécaniques.
- N'installez pas le téléviseur dans un endroit d'où il dépasserait, par exemple sur ou à l'arrière d'une colonne ou dans un endroit où vous pourriez le heurter de la tête. Sinon, il risquerait de provoquer des blessures.



Prévenir le basculement du téléviseur

Prenez les mesures nécessaires afin d'éviter que le téléviseur ne chute et ne provoque des blessures.

Fixez bien le téléviseur au mur ou à une base afin d'éviter qu'il tombe.

Position pour regarder la télévision

Il est recommandé de regarder la télévision à une distance de l'appareil égale à 3 à 7 fois la hauteur de l'écran, et avec une luminosité modérée. Regarder la télévision trop longtemps ou dans une pièce trop sombre peut provoquer la fatigue oculaire. Pour obtenir une image claire, n'exposez pas l'écran à la lumière directe d'une lampe ou du soleil. Si possible, utilisez un éclairage localisé provenant directement du plafond.

Utilisation à l'extérieur

N'installez pas ce téléviseur à l'extérieur. Si le téléviseur est exposé à la pluie, il pose un risque d'incendie ou d'électrocution. N'exposez pas le téléviseur directement à la lumière du soleil, il risquerait de surchauffer et de s'endommager.



Véhicules, embarcations et autres

N'installez pas ce téléviseur dans un véhicule.

Les sursauts du véhicule peuvent faire tomber le téléviseur et entraîner des blessures.

N'installez pas ce téléviseur sur un bateau. Si le téléviseur est exposé à l'eau de mer, il peut en résulter un incendie ou des dommages au téléviseur.



Établissements médicaux

Ne placez pas le téléviseur dans un endroit où des appareils médicaux sont utilisés.

Il pourrait entraîner un dysfonctionnement des appareils médicaux.



Raccordements

N'utilisez pas de câbles et de fils qui ne sont pas recommandés par le fabricant, car ils pourraient être dangereux.

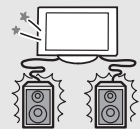

RÉGLAGE DU VOLUME

- Réglez le volume de façon à ne pas déranger vos voisins. Le son porte plus facilement la nuit. Il est donc conseillé de fermer les fenêtres ou d'utiliser des écouteurs.
- Si vous utilisez des écouteurs, ne réglez pas le son à un volume excessif afin d'éviter d'endommager votre ouïe.

ÉCRAN ACL

- Bien que l'écran ACL soit le fruit d'une technologie de haute précision et que 99,99 % ou plus de ses pixels soient efficaces, des points noirs ou des points lumineux (rouges, bleus ou verts) peuvent apparaître en permanence à l'écran ACL. Ceci est une propriété structurelle du panneau ACL et ne constitue pas un problème de fonctionnement.
- L'écran ACL a été conçu à l'aide de technologies de hautes précision, et afin d'obtenir la meilleure qualité d'image possible, son rétroéclairage est réglé pour maximiser la luminosité. Toutefois, il est possible que vous observiez des zones moins éclairées que d'autres lorsque vous regardez le téléviseur dans une pièce sombre alors que rien n'est affiché à l'écran. Il s'agit d'un phénomène normal et pas d'un défaut de l'appareil. Divers réglages vous permettront d'ajuster l'écran comme vous le désirez, comme Mode image et Rétroéclairage, ou

encore l'activation du capteur de luminosité et des fonctions de gestion de l'alimentation.

- N'exposez pas la surface de l'écran ACL à la lumière directe du soleil. Cela pourrait endommager la surface de l'écran.
- N'appuyez pas sur l'écran ACL, ne l'égratignez pas et ne placez pas d'objets sur le téléviseur. L'image pourrait être instable ou le panneau ACL être endommagé.
- Si le téléviseur est utilisé dans un environnement froid, l'image peut apparaître sale ou sombre. Ceci n'est pas le signe d'un problème de fonctionnement. Ce phénomène disparaît au fur et à mesure que la température augmente.
- Une image rémanente peut apparaître lorsque des images fixes sont affichées en continu. Elle devrait disparaître au bout d'un certain temps.
- L'écran et le boîtier deviennent chauds lorsque le téléviseur est en cours d'utilisation. Il ne s'agit pas d'un mauvais fonctionnement.
- Évitez de vaporiser sur l'écran tout répulsif insecticide contenant des produits volatils.
- Évitez le contact prolongé avec le caoutchouc et les matériaux plastiques.

Pièces cassées

Ne jetez rien en direction de l'appareil. La vitre de l'écran pourrait se briser sous l'impact et entraîner des blessures graves.



Si la surface du téléviseur se fissure, n'y touchez pas avant d'avoir débranché le cordon d'alimentation CA.

Si non vous risquez de vous électrocuter.

Manipulation du verre brisé et traitement d'une fuite de cristaux liquides

Si le panneau ACL est endommagé, une fuite de cristaux liquides risque de se produire ou du verre brisé de se répandre. Ne touchez pas le verre brisé, ni le cristal liquide toxique à mains nues, car vous risquez des coupures, un empoisonnement ou une irritation cutanée. Veillez également à tenir les morceaux de verre ou les cristaux liquides à l'écart de vos yeux ou de votre bouche. Si des bris de verre ou du liquide cristallin entre en contact avec vos yeux ou votre bouche, rincez bien la zone affectée à l'eau et contactez votre médecin.

RÉPARATION

Ne tentez pas de réparer le téléviseur vous-même. L'ouverture du boîtier pourrait vous exposer à des zones de tension élevée et à d'autres risques. Pour toute réparation, adressez-vous à un technicien qualifié.



Remplacement des pièces

Lors du remplacement de pièces, demandez au technicien de certifier par écrit que les pièces de rechange utilisées sont celles qui sont recommandées par le fabricant et que leurs caractéristiques correspondent à celles des pièces d'origine.

Toute substitution non autorisée pourrait causer un incendie, l'électrocution ou d'autres accidents.



Révision de sécurité

Par mesure de sécurité, après la réparation ou l'entretien du téléviseur, demandez au technicien d'effectuer une vérification de routine (telle que spécifiée par le fabricant), afin de vous assurer que l'appareil fonctionne normalement et en toute sécurité, et demandez au technicien de le certifier. Confiez la mise au rebut du téléviseur à un technicien qualifié.



Pour les clients au Canada et aux États-Unis

La lampe de cet appareil contient du mercure. L'élimination de tels produits peut faire l'objet d'une réglementation environnementale. Pour tout renseignement sur l'élimination et le recyclage, veuillez communiquer avec les autorités locales ou avec l'Electronics Industries Alliance (<http://www.eiae.org>).

Bienvenue dans le monde de BRAVIA^{MC}

Nous vous remercions d'avoir fait l'acquisition de ce téléviseur haute définition BRAVIA de Sony. La qualité d'image affichée par votre téléviseur BRAVIA sera aussi bonne que la qualité du signal reçu. Pour faire l'expérience de la qualité éblouissante de votre nouveau téléviseur BRAVIA, vous devez vous abonner au service de télévision HD. Votre téléviseur BRAVIA peut recevoir un signal HD des sources suivantes :

- Signaux sur les ondes par l'intermédiaire d'une antenne HD
- Service de câblodistribution HD
- Récepteur satellite HD
- Lecteur Blu-ray^{MC} Disc ou autre appareil externe

Pour plus d'information sur la programmation HD, communiquez avec votre fournisseur de services par satellite ou de câblodistribution.

Pour en apprendre davantage sur la télévision haute définition, visitez le site : <http://www.sony.com/HDTV>

Les quatre éléments de la sensationnelle expérience haute définition : le téléviseur, le système audio, la source et la configuration

En plus de votre **téléviseur** BRAVIA, un système HD complet nécessite un système **audio** HD, une **source** de programmation HD et une **configuration** correcte. Le présent document décrit les connexions de base de votre système (pour plus d'information à ce sujet, reportez-vous à la page 15). Le guide d'installation rapide, compris dans l'emballage, illustre la façon de connecter votre téléviseur à d'autres appareils externes.

Qualité et format d'image

Votre téléviseur vous permet de profiter des images plus uniformes, plus précises, plus claires et plus saisissantes des signaux HD à 1080 lignes de résolution. C'est surtout lorsque vous comparerez la qualité d'image HD à celle de la télévision à résolution standard que vous remarquerez la différence. Les signaux HD à 1080 lignes offrent une résolution verticale plus de deux fois supérieure à la télévision conventionnelle.

Les signaux HD et SD (définition standard) sont diffusés dans des formats d'image (proportion hauteur-largeur) différents. Les émissions HD sont diffusées dans un format d'image plus large que celui de la télévision à résolution standard conventionnelle.



Source 16:9 (haute définition)

La plupart des signaux HD sont diffusés en format 16:9. Ce format couvre tout l'écran de votre téléviseur BRAVIA avec une image précise, claire et saisissante.

Source 4:3 (définition standard)

La plupart des signaux à définition standard sont diffusés en format 4:3. Lorsque vous regardez une image 4:3 sur un téléviseur HD, vous verrez des bandes noires sur les côtés. La qualité d'image ne sera pas aussi belle qu'avec une source haute définition.



- Vous pouvez toujours utiliser le **Mode Cinéma** pour agrandir une image 4:3 sur tout l'écran (reportez-vous aux pages 24, 33, et 35).

TV Home Menu : XMB_{MC} (XrossMediaBar)

Le **XMB_{MC}** est un menu de votre téléviseur BRAVIA qui vous permet entre autres de sélectionner les sources de signal que vous désirez visionner. Le **XMB_{MC}** est la façon la plus simple et la plus rapide d'accéder à la programmation et aux paramètres de votre téléviseur. Pour afficher le **XMB_{MC}**, appuyez sur la touche **HOME** de votre télécommande.

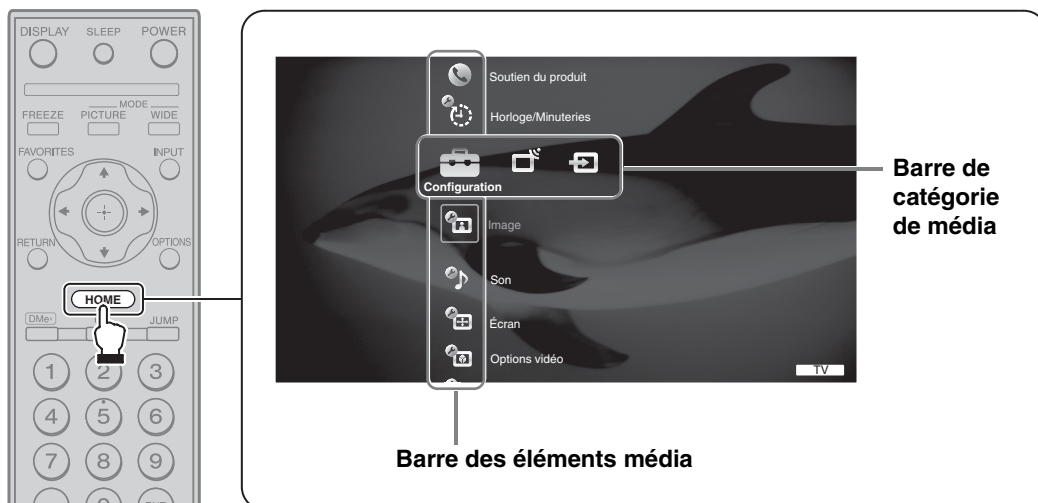

La barre de catégorie de média horizontale vous donne accès aux options suivantes :

- **Configuration** : Réglages de la minuterie, du son, de l'écran et d'autres options (pour plus d'information sur les options de personnalisation, reportez-vous à la page 30).
- **Canaux de TV** : Les canaux accessibles sont affichées dans la barre des éléments média, à la verticale.
- **Entrées externes** : La barre des éléments média des **Entrées externes** vous permet de sélectionner les entrées, comme le câblodistribution, un satellite, un magnétoscope, un lecteur DVD ainsi que d'autres types d'entrées.



- Ce mode d'emploi est pour les modèles 26, classe 32, 40, et 46 de la série KDL-S BRAVIA avec l'écran mesuré en pouces de diagonale. La taille d'image visualisable du classe 32 est de 31,5 pouces (mesuré en diagonale).

Avant de commencer

1. Installer le téléviseur

Prévenir le basculement du téléviseur

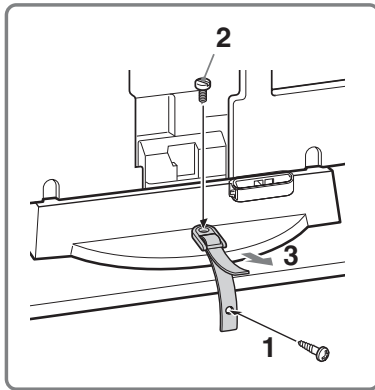
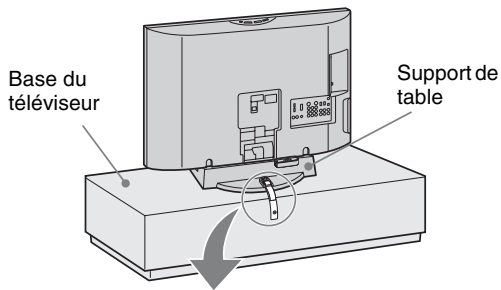

- 1 Vissez la sangle de maintien (fournie) à la base du téléviseur à l'aide d'une vis à bois (fournie).
- 2 Fixez la sangle de maintien au support de table avec la vis de fixation (fournie) en utilisant une pièce de monnaie, par exemple.
- 3 En tenant le support de table, ajustez la longueur de la sangle de maintien en la tirant vers vous.



- Prenez les mesures nécessaires afin d'éviter que le téléviseur ne bascule pas et ne cause pas des blessures.
- La vis à bois fournie pourrait ne pas convenir au type de base du téléviseur. Dans un tel cas, ou si le soutien n'est pas suffisant, utilisez une vis plus solide de 3 à 4 mm ($1/8$ à $3/16$ po) de diamètre. Pour toute question concernant le type de vis à utiliser, communiquez avec votre détaillant.

Préparer l'installation sur un mur

Ce téléviseur peut être installé sur un mur à l'aide d'un support de fixation murale (vendu séparément). Avant d'installer le téléviseur sur un mur, prenez soin d'enlever le support de table.



- N'enlevez le support de table pour aucune raison autre que l'installation murale.

Pour enlever le support de table, suivez les instructions suivantes :

- 1 Débranchez tous les câbles du téléviseur.
- 2 Placez le téléviseur face vers le bas sur une surface plane et solide recouvert d'un tissu épais et doux. Faites dépasser le support de table du bord de la surface.
- 3 Retirez les vis selon l'illustration qui correspond à votre modèle, puis retirez le support de table du téléviseur.
- 4 Ne retirez aucune autre vis du téléviseur.



- Soyez sûr de ranger les vis enlevées et le support de table dans un endroit sûr jusqu'à ce que vous soyez prêt à rattacher le support de table. Maintenez les vis hors de la portée des jeunes enfants.
- Pour la procédure d'installation du support de fixation murale, reportez-vous à son guide d'instructions. Une certaine expertise est nécessaire pour l'installation des fixations murales, en particulier en ce qui concerne la solidité du mur en relation avec le poids de l'appareil.
- **Pour des raisons de sécurité et de protection du téléviseur, Sony recommande fortement que vous utilisiez le modèle de support de fixation murale conçu pour votre appareil, et que l'installation soit effectuée par un détaillant Sony ou un représentant agréé.**

**Modèles : KDL-26S3000/KDL-32S3000/
KDL-32SL130**

Retirez uniquement les trois vis indiquées.

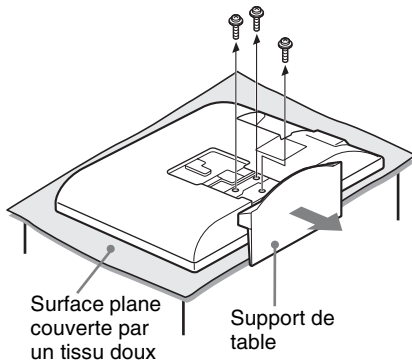

**Modèles : KDL-40S3000/KDL-46S3000/
KDL-40SL130**

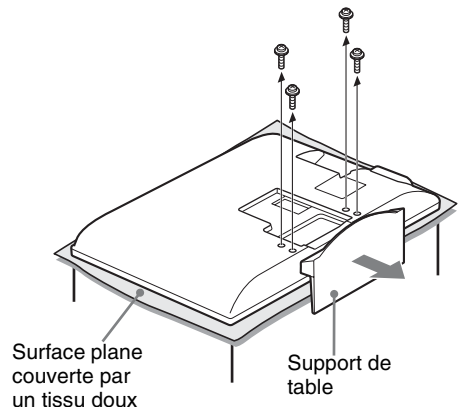

Retirez uniquement les quatre vis indiquées.

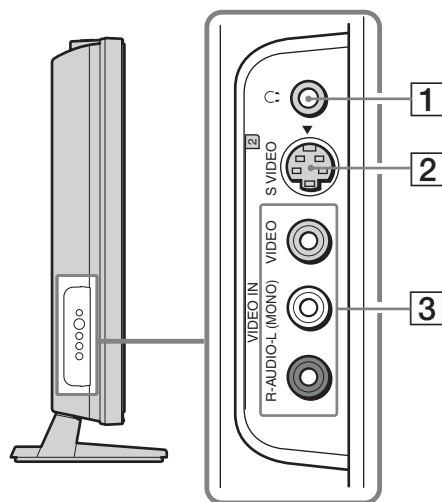

2. Localiser les connecteurs d'entrée et de sortie

Côté gauche



Élément	Description
1 Prise pour écouteurs	Permet de brancher vos écouteurs au téléviseur. Si vos écouteurs et la prise ne sont pas compatibles, utilisez un adaptateur approprié (non fourni).  <ul style="list-style-type: none">• Lorsque des écouteurs sont branchés, les haut-parleurs sont automatiquement désactivés.
2 VIDEO IN 2 S VIDEO	Si vous désirez employer un caméscope ou un autre appareil vidéo doté d'un connecteur S VIDEO, connectez-le à la prise S VIDEO de votre téléviseur. Les connexions S VIDEO offrent une meilleure qualité d'image que les connexions composites (3). (Pour plus d'information à ce sujet, reportez-vous à la rubrique S Vidéo auto , à la page 40.)
3 VIDEO IN 2 R-AUDIO-L (MONO)/VIDEO	Permet de connecter un caméscope ou un autre appareil vidéo tel qu'un magnétoscope ou une console de jeu vidéo à connecteurs composites à votre téléviseur.  <ul style="list-style-type: none">• Si votre appareil utilise un connecteur de son de type mono, raccordez sa sortie audio à la prise d'entrée audio L (MONO) du téléviseur.

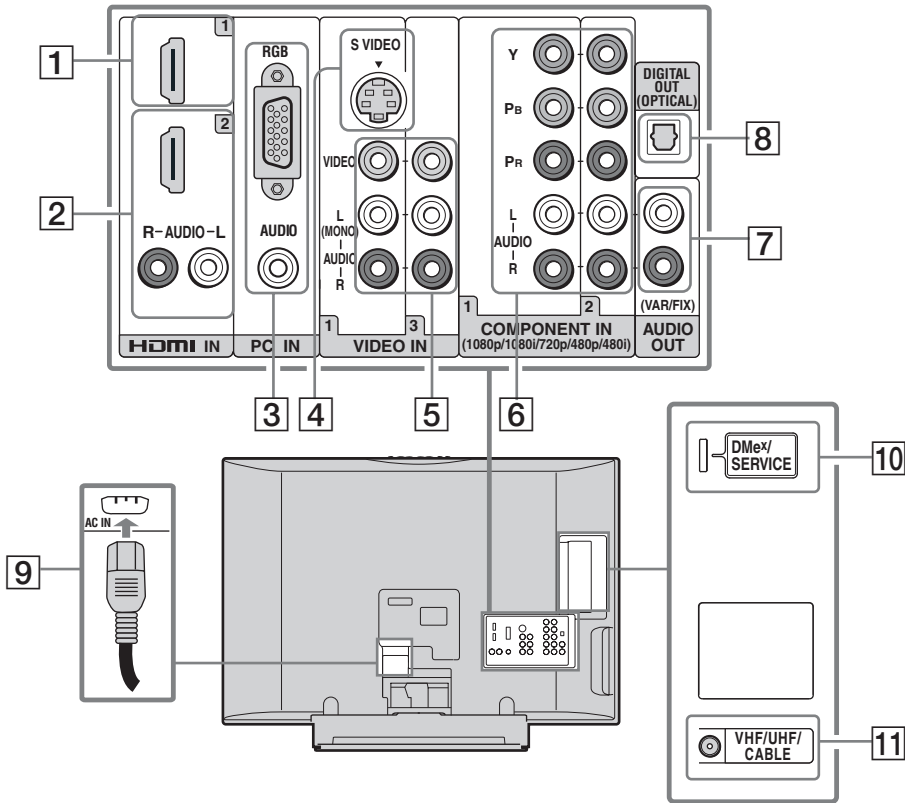

Élément	Description
---------	-------------

- | | | |
|---|--|---|
| 1 | HDMI IN 1
HDMI | HDMI (High-Definition Multimedia Interface) fournit une interface audio et vidéo entièrement numérique non compressée entre votre téléviseur et tout composant audio et vidéo compatible HDMI, tel qu'un décodeur numérique, un lecteur DVD, un lecteur Blu-ray Disc ou un récepteur audio et vidéo. La connexion HDMI prend en charge les formats vidéo améliorés ou haute définition, en plus du son numérique. |
| 2 | HDMI IN 2
HDMI/
R-AUDIO-L | Si l'appareil possède une prise DVI et pas une prise HDMI, raccordez la prise DVI à la prise HDMI IN 2 au moyen d'un câble DVI-à-HDMI ou d'un adaptateur, puis raccordez la prise audio aux prises AUDIO IN (L/R) de HDMI IN 2. |



Câble DVI-à-HDMI



Adaptateur DVI-à-HDMI





Câble audio



- Une connexion HDMI est nécessaire pour visionner les signaux en formats 480i, 480p, 720p, 1080i et 1080p. Ce téléviseur affiche tous les types de format d'image en résolution de 1 366 points × 768 lignes.
- Assurez-vous d'utiliser uniquement des câbles HDMI qui portent le logo HDMI.

(Suite)

Élément	Description
3 PC IN (RGB/AUDIO)	<p>Permet de connecter votre téléviseur à un ordinateur personnel au moyen d'un câble HD15-HD15 (RVB analogique). Permet aussi de connecter d'autres appareils RVB analogiques.</p> <p>Pour plus d'information sur les signaux pris en charge, reportez-vous au « Tableau de compatibilité du signal d'entrée d'ordinateur », à la page 17.</p>  <ul style="list-style-type: none"> • Pour certains ordinateurs Macintosh d'Apple, il peut être nécessaire d'utiliser un adaptateur (non fourni). Dans ce cas, branchez l'adaptateur à l'ordinateur avant de brancher le câble HD15-HD15. • Si l'image est parasitée, sautillante ou de mauvaise qualité, réglez les fonctions Phase et Espace dans la configuration Écran à la page 34.
4 VIDEO IN 1 S VIDEO	<p>Permet de relier un appareil doté d'une sortie S VIDEO à votre téléviseur, tel qu'un magnétoscope ou un autre type d'appareil. S VIDEO offre une image de meilleure qualité que les connexions vidéo composites (5). (Reportez-vous à la rubrique S Vidéo auto à la page 40.)</p>
5 VIDEO IN 1/3 VIDEO/L(MONO)-AUDIO-R	<p>Permet de connecter vos appareils audio et vidéo, par exemple un magnétoscope ou un autre appareil vidéo, dotés d'une sortie audio-vidéo compositante. Une troisième prise d'entrée audio-vidéo compositante (VIDEO 2 IN) est située sur le panneau latéral gauche du téléviseur.</p>
6 COMPONENT IN 1/2 (1080p/1080i/720p/480p/480i)/L-AUDIO-R	<p>Permet de connecter des appareils dotés d'une sortie vidéo compositante (YPbPr) et d'une prise audio (L/R) à votre téléviseur. La connexion vidéo compositante offre une image de meilleure qualité que les connexions S VIDEO (4) ou composites (5).</p>  <ul style="list-style-type: none"> • Une connexion compositante (YPbPr) est nécessaire pour visionner des signaux 480i, 480p, 720p, 1080p et 1080i. Ce téléviseur affiche tous les signaux d'entrée vidéo en résolution de 1 366 points × 768 lignes.
7 AUDIO OUT (VAR/FIX)	<p>Permet de raccorder les entrées audio gauche et droite de votre appareil audio analogique. Ces sorties peuvent aussi être utilisées pour écouter le son du téléviseur à l'aide d'un système audio.</p>
8 DIGITAL OUT (OPTICAL)	<p>Permet de connecter l'entrée audio optique d'un périphérique audio numérique compatible avec PCM/Dolby Digital à votre téléviseur.</p>
9 AC IN	<p>Permet de brancher le cordon d'alimentation (fourni).</p>
10 DMe^x/ SERVICE	<p>Ce port USB n'est utilisé que par les réparateurs, à moins que vous deviez relier le module externe BRAVIA (en option) au connecteur DMe^x.</p>
11 VHF/UHF/CABLE	<p>Entrée RF qui permet de connecter une antenne VHF/UHF ou le câble au téléviseur.</p>

3. Brancher le téléviseur

Systeme de câblodistribution ou d'antenne VHF/UHF

Votre téléviseur vous permet de profiter de la programmation numérique en haute définition et en définition standard (si le service est offert dans votre région) ainsi que de la programmation analogique à définition standard.



- Ce téléviseur peut recevoir et afficher une programmation numérique décodée tant pour le service de câblodistribution (QAM et 8VSB) que par le biais d'une antenne externe VHF/UHF (ATSC).
- Il est fortement recommandé de connecter l'antenne ou l'entrée câble au moyen d'un câble coaxial de 75 ohms afin d'optimiser la qualité du signal d'image. Un câble bifilaire de 300 ohms subit facilement l'interférence des parasites radioélectriques ou autres, engendrant une dégradation de la qualité du signal.

Câble ou antenne VHF/UHF (ou VHF seulement)

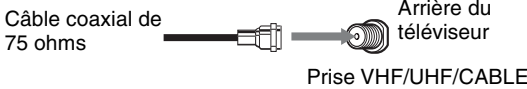

Systeme de câblodistribution et d'antenne VHF/UHF

Si vous désirez recevoir à la fois des signaux par antenne (sur les ondes) et par câble, vous devrez avoir recours à un commutateur A-B (non fourni), tel que cela est indiqué ci-dessous.

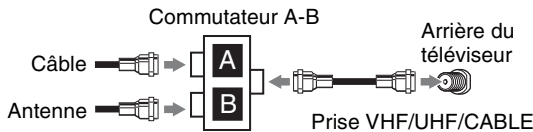

- Assurez-vous de régler le paramètre **Câble** à **Oui** ou à **Non** dans la configuration **Canal**, en fonction du type de signal que vous choisissez (pour plus d'information, reportez-vous à la page 36).

Décodeur de câblodistribution HD / récepteur satellite HD

Votre téléviseur vous permet de visionner la programmation haute définition offerte par un fournisseur de services par câble ou par satellite. Afin d'obtenir la meilleure qualité d'image possible, assurez-vous de brancher la source du signal à votre téléviseur par le biais de la prise HDMI ou composante (avec audio) à l'arrière de l'appareil.

Illustré ici avec la connexion HDMI

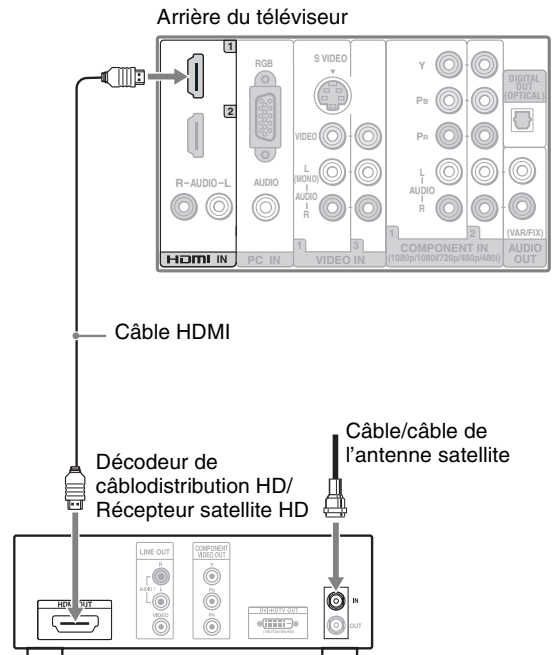

Illustré ici avec une connexion DVI

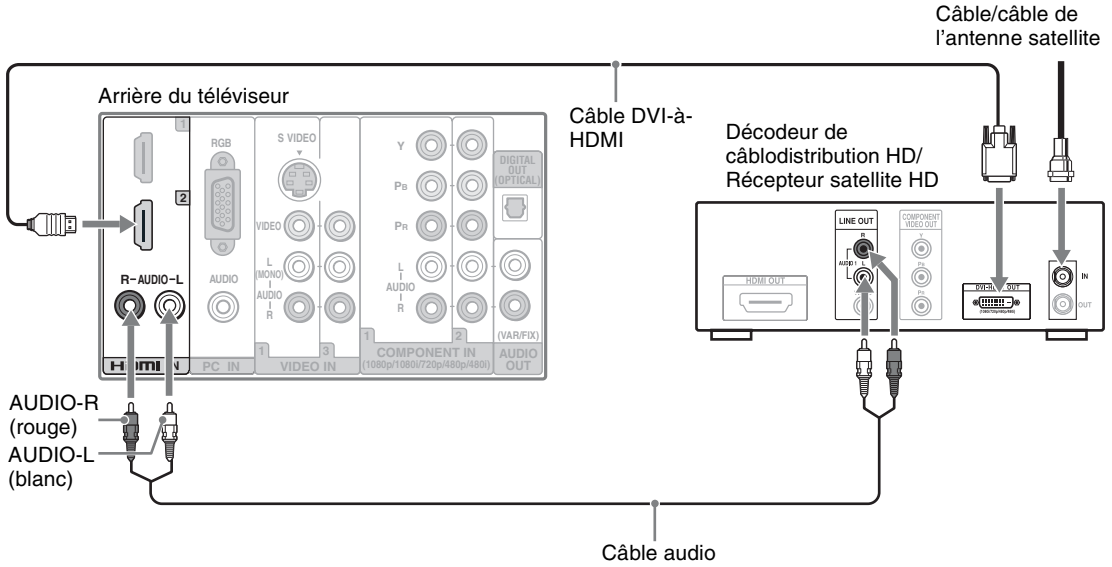

- Si l'appareil possède une prise DVI et pas de prise HDMI, reliez la prise DVI à la prise HDMI IN 2 au moyen d'un câble DVI-à-HDMI ou d'un adaptateur, puis reliez la prise audio aux prises AUDIO IN (L/R) de HDMI IN 2. Pour les détails à ce sujet, reportez-vous à la page 13.

Illustré ici avec la connexion composante

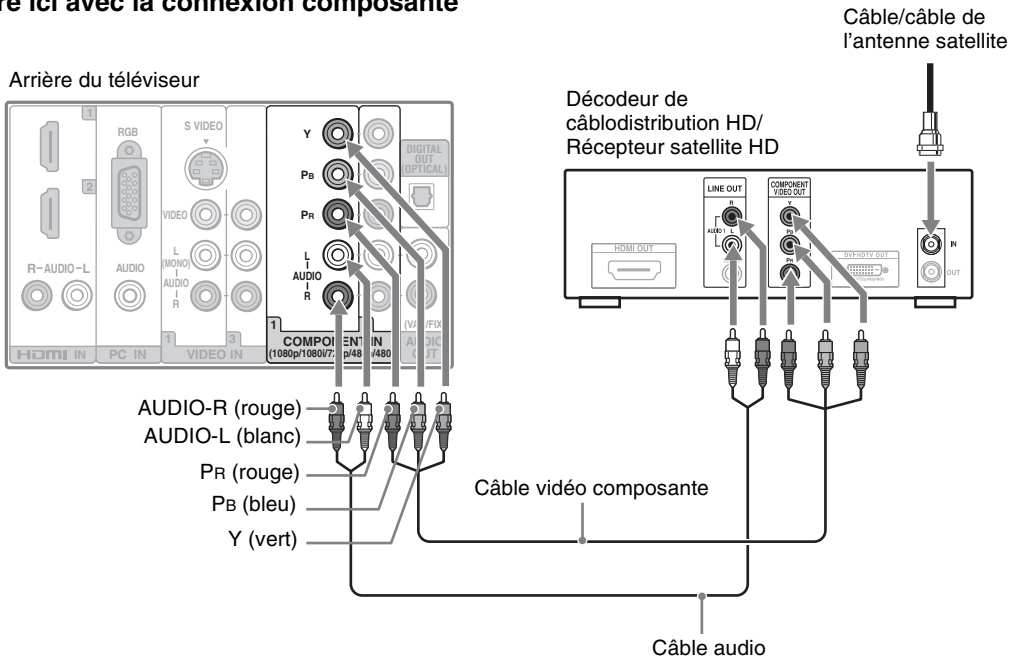

Ordinateur

Vous pouvez utiliser votre téléviseur comme écran pour un ordinateur.

Reportez-vous au schéma ci-dessous, dans lequel les deux appareils sont reliés par un câble HD15-HD15. Si l'ordinateur dispose d'un connecteur HDMI ou DVI, vous pourrez alors l'y connecter par le biais de cette prise. (Reportez-vous au guide d'installation rapide.)

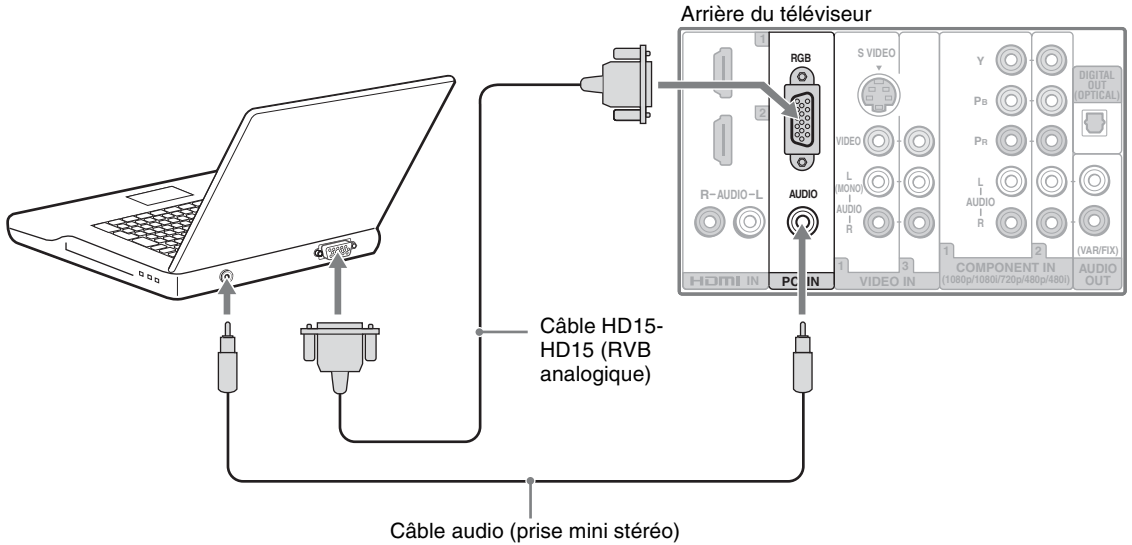

- Reliez la prise PC IN à l'ordinateur à l'aide du câble avec un noyau de ferrite HD15-HD15 (RVB analogique) et d'un câble audio (page 14).
- Si aucun signal ne provient de l'ordinateur relié au téléviseur pendant plus de 30 secondes, l'appareil passe automatiquement en mode veille (page 41).

Tableau de compatibilité du signal d'entrée d'ordinateur

Après avoir connecté l'ordinateur au téléviseur, réglez son signal de sortie selon le tableau ci-dessous.

Résolution				Fréquence horizontale (kHz)	Fréquence verticale (Hz)	Standard
Signaux	Horizontal (Pixel)	x	Vertical (Ligne)			
VGA	640	x	480	31,5	60	VGA
	640	x	480	37,5	75	VESA
	720	x	400	31,5	70	VGA-T
SVGA	800	x	600	37,9	60	Critères VESA
	800	x	600	46,9	75	VESA
XGA	1 024	x	768	48,4	60	Critères VESA
	1 024	x	768	56,5	70	VESA
	1 024	x	768	60,0	75	VESA
WXGA	1 280	x	768	47,4	60	VESA
	1 280	x	768	47,8	60	VESA
	1 360	x	768	47,7	60	VESA



- L'entrée pour ordinateur de ce téléviseur ne prend pas en charge la synchronisation sur le vert ni la synchronisation composite.
- L'entrée VGA pour ordinateur de ce téléviseur ne prend pas en charge les signaux entrelacés.
- Pour obtenir la meilleure qualité d'image, il est recommandé d'utiliser des signaux d'une fréquence verticale de 60 Hz de l'ordinateur (en gras dans le tableau ci-dessus). En mode « prêt à tourner », les signaux de fréquence verticale de 60 Hz sont automatiquement détectés. (Il se peut que vous deviez redémarrer votre ordinateur.)

Autres appareils

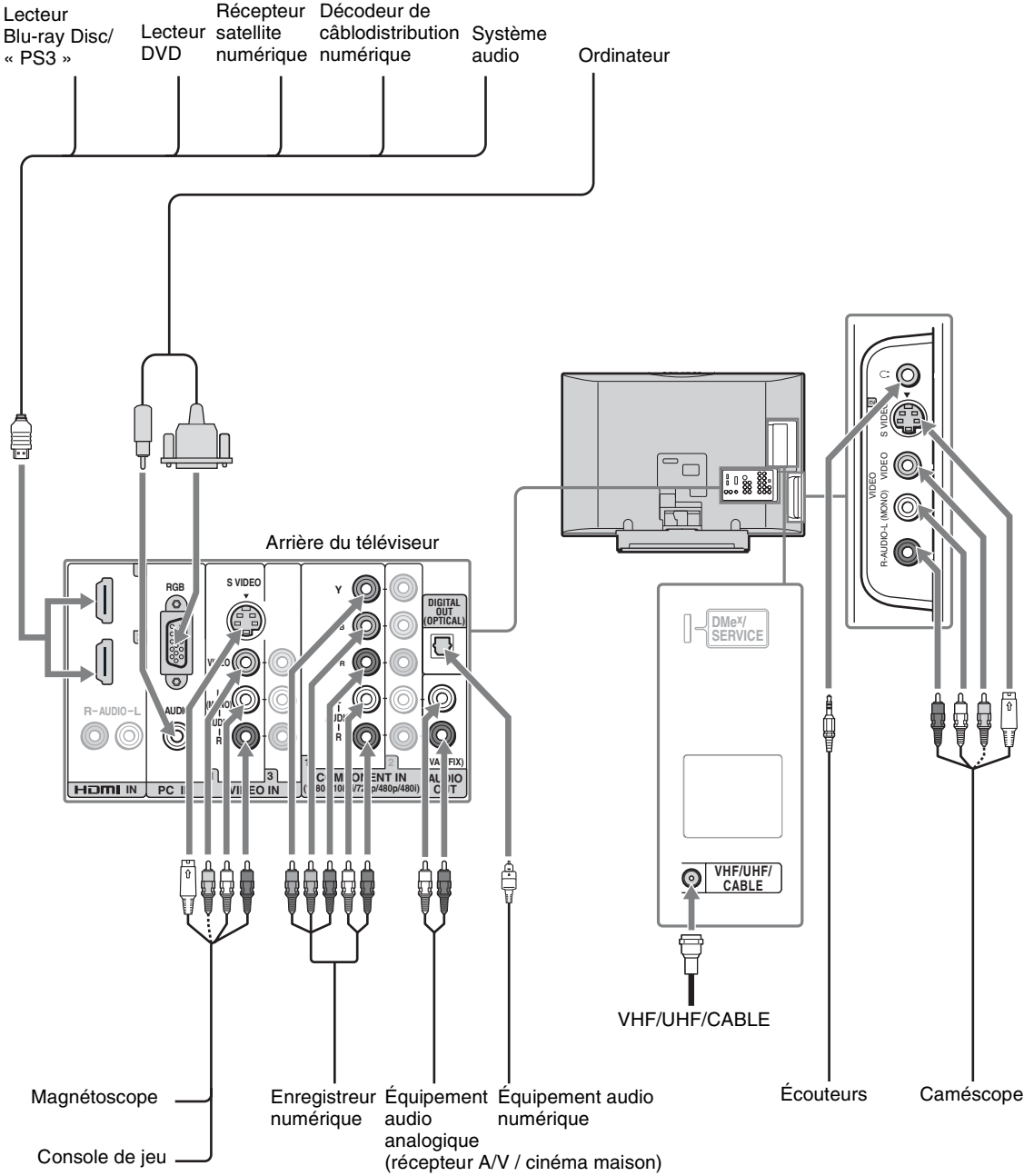

- Lorsque vous reliez d'autres appareils à votre téléviseur, reportez-vous au guide d'installation rapide (inclus).

Utiliser la commande HDMI avec la fonction BRAVIA Theatre Sync^{MC}

Votre téléviseur est équipé de la fonction BRAVIA Theatre Sync. La **Commande HDMI** permet à la fonction BRAVIA Theatre Sync de mettre votre téléviseur Sony en communication avec d'autres appareils Sony. Seuls les appareils Sony dotés de la fonction **Commande HDMI** sont pris en charge.

Pour connecter des appareils prenant en charge la Commande HDMI

Reliez les appareils à l'aide d'un câble portant le logo HDMI. Pour plus d'information à ce sujet, reportez-vous aux pages 15 à 18 ou aux instructions de connexion par HDMI dans le guide d'installation rapide (inclus).

Régler la fonction Commande HDMI

Pour utiliser la **Commande HDMI**, le téléviseur et l'autre appareil Sony prenant en charge la **Commande HDMI** doivent être configurés correctement. Pour activer la **Commande HDMI**, reportez-vous à la page 40. Pour les autres appareils, reportez-vous à leur documentation respective.

Options de la fonction Commande HDMI accessibles avec votre téléviseur

Une fois que l'appareil compatible est connecté, les actions suivantes sont accessibles :

- Éteindre l'appareil automatiquement lorsque vous éteignez le téléviseur.
- Lorsque l'autre appareil est allumé, le téléviseur s'allumera automatiquement et sélectionnera la bonne entrée HDMI.
- Allumer automatiquement les appareils indiqués sous **Entrées externes** du **XMB_{MC}** (XrossMediaBar) lorsque vous les sélectionnez. Pour plus d'information, reportez-vous aux pages 9 et 28.

Lorsqu'un récepteur audio-vidéo Sony prenant en charge la fonction BRAVIA Theatre Sync est connecté par l'intermédiaire de la prise HDMI, les commandes supplémentaires suivantes s'offrent à vous :

- Allumer le récepteur audio-vidéo lorsque vous allumez le téléviseur.
- Faire passer le son aux haut-parleurs du récepteur audio-vidéo.

- Régler le volume du récepteur audio-vidéo et le mettre en sourdine à l'aide de la télécommande du téléviseur.



- On ne peut pas sélectionner le récepteur audio-vidéo dans le **XMB_{MC}**.

Regrouper les câbles de connexion

Vous pouvez regrouper les câbles comme le montre l'illustration ci-dessous.

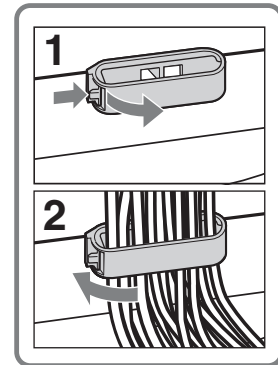
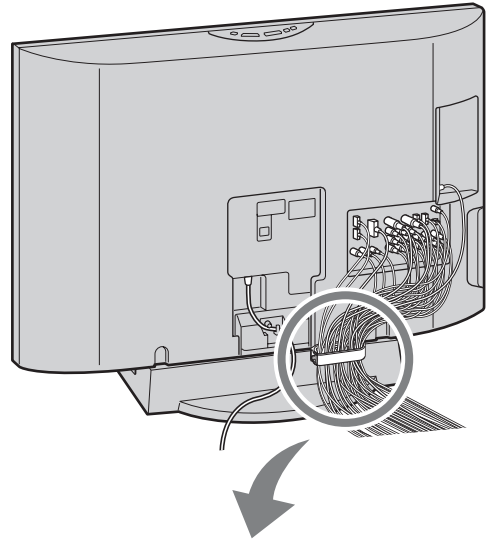

- Ne regroupez pas le cordon d'alimentation avec les autres câbles de raccordement.
- L'attache pour câbles peut être attaché dans les deux directions.

4. Réglage initial – Programmer la liste de canaux

L'écran **Réglage initial** s'affiche lorsque vous allumez le téléviseur pour la première fois.

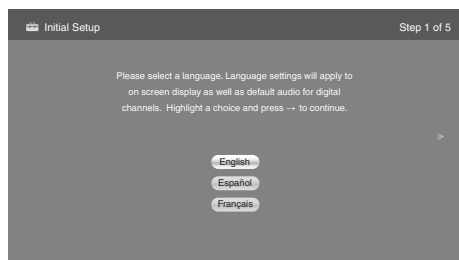

Lorsque vous avez fini de brancher les fils du téléviseur, si vous avez connecté une antenne ou le câble directement à l'entrée VHF/UHF/CABLE du téléviseur, vous pouvez exécuter la fonction **Réglage initial** pour créer une liste de canaux analogiques et numériques reconnus.

Le téléviseur vous demandera de choisir une langue pour son interface.

Servez-vous de la télécommande pour naviguer dans les étapes de la fonction **Réglage initial**:

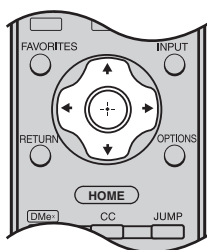

Touche ▲/▼ :

Vous permet de mettre en surbrillance les options des menus.

Touche (+) :

Vous permet de sélectionner l'option en surbrillance et de passer à l'étape suivante.

Touche ◀ :

Vous permet de retourner à l'étape précédente.

Touche ▶ :

Vous permet de passer à l'étape suivante.

Suivez les instructions à l'écran pour exécuter la fonction **Auto programmation** avec la source de signal actuellement connectée au téléviseur. Ou encore, sélectionnez **Sauter** pour sauter l'**Auto programmation** si vous recevez des stations d'un récepteur satellite ou d'un décodeur de câblodistribution et qu'aucun appareil n'est connecté à l'entrée VHF/UHF/CABLE. La fonction **Auto programmation** recherchera les canaux accessibles. Lorsque les étapes d'**Auto programmation** sont terminées, le téléviseur affichera le nombre de canaux analogiques et numériques qu'il a trouvés.



- Si vous éteignez accidentellement le téléviseur pendant l'exécution du **Réglage initial**, le téléviseur le relancera du début lorsque vous le rallumerez.
- Vous pouvez annuler la recherche d'**Auto programmation** à tout moment lors de la recherche de canaux. Appuyez sur **RETURN**, appuyez sur l'une des touches ◀/▶ de la télécommande, sélectionnez « Oui » pour annuler la recherche ou « Non » pour continuer l'**Auto programmation**.

□ Pour exécuter le Réglage initial ou l'Auto programmation ultérieurement

Sélectionnez l'option **Réglage initial** du **XMB_{MC}** (XrossMediaBar) ou reportez-vous à la rubrique **Réglage initial** à la page 41. Pour les instructions d'utilisation de l'**Auto programmation**, reportez-vous à la page 36.

□ Pour ajouter des canaux numériques

Servez-vous de la fonction **Ajouter canaux numériques** décrite à la page 36. (Utile lors de l'installation d'antennes.)

□ Pour utiliser votre format d'image préféré

Sélectionnez le **Mode Cinéma** correct, tel que cela est décrit aux pages 24 et 33.

Vous pouvez aussi configurer les fonctions les plus pratiques telles que **Préférés** (reportez-vous à la page 22), **Montrer/cacher les canaux** (page 36), **Modifier les étiquettes de canal** (page 36) lorsque l'étape **Auto programmation** est terminée.

Télécommande, touches du téléviseur et indicateurs

Insérer les piles dans la télécommande

Insérez deux piles AA (fournies) en prenant soin d'aligner les indicateurs **+** et **-** avec ceux de la télécommande.

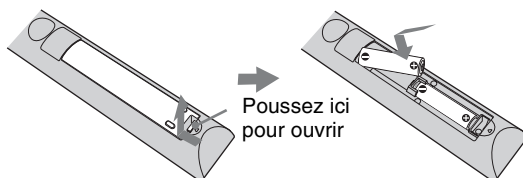

Avant de commencer

Télécommande

Les touches sur le dessus du téléviseur servent à la même chose que celles de la télécommande.

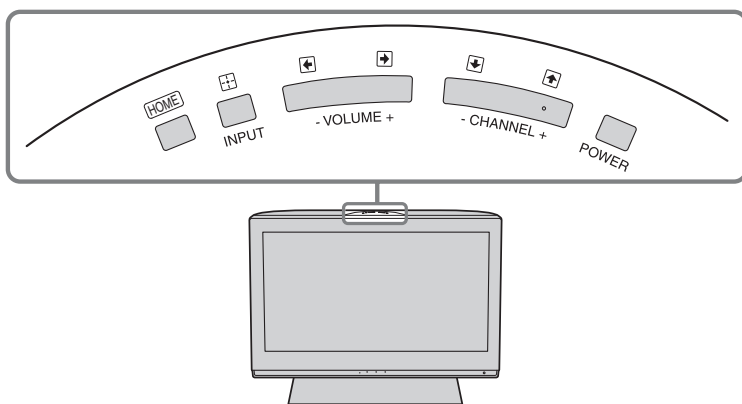



- Les touches **5** et **CH +** ont un point tactile au dessus. Elles peuvent vous servir de référence lorsque vous faites fonctionner votre appareil.
- La télécommande ne peut pas être programmée pour être utilisée avec d'autres appareils.

Touche	Description
1 DISPLAY	Appuyez une fois sur cette touche pour afficher les données concernant le canal ou l'émission en cours (lorsque l'information est disponible). Le menu d'affichage à l'écran disparaîtra après quelques secondes. Vous pouvez également appuyer de nouveau sur la touche pour le faire disparaître immédiatement. Vous pouvez aussi configurer ce menu pour qu'il affiche un minimum d'information. Pour plus d'information à ce sujet, reportez-vous à la rubrique Info du canal à la page 41.
2 SLEEP	Cette touche vous permet de définir un temps au bout duquel le téléviseur s'éteindra de lui-même. Appuyez à répétition sur la touche pour afficher les différentes durées, en minutes (Non , 15 min , 30 min , 45 min , 60 min , 90 min ou 120 min). Pour annuler la fonction Minuterie de veille , appuyez sur SLEEP à répétition et sélectionnez Non .

(Suite)



Touche	Description
3 FREEZE	Appuyez une fois sur cette touche pour prendre un instantané de l'image à l'écran lorsqu'une émission est en cours. Appuyez dessus une autre fois pour afficher l'instantané en plein écran. Appuyez dessus une troisième fois pour revenir à l'émission.
	 <p>Émission en cours</p> <p>Image figée</p> <p>Appuyez sur $\uparrow/\downarrow/\leftarrow/\rightarrow$ pour déplacer la fenêtre de l'émission dans l'écran.</p> <p></p> <ul style="list-style-type: none"> • Lorsque la fonction Figer est active, certaines fonctions du téléviseur ne sont pas accessibles. • En mode Figer, si vous appuyez sur HOME, cela désactivera le mode Figer et affichera le XMB_{MC}. • Si la fonction de Blocage parental est activée, la vue d'image figée n'est que disponible et le son est désactivé.
4 PICTURE	Appuyez sur cette touche pour basculer entre les différents modes d'images du téléviseur : Éclatant, Standard, Cinéma, Vidéo, Texte . (Les options dépendent du mode actuel.) Vous pouvez aussi changer le mode d'image à partir de la configuration Image . Pour les détails à ce sujet, reportez-vous à la configuration Image , à la page 31.
5 FAVORITES	Appuyez une fois sur cette touche pour afficher la liste des canaux préférés que vous avez enregistrés. Vous pouvez enregistrer un maximum de 30 canaux dans la liste de Préférés .
	<p>Comment ajouter un canal à la liste de Préférés</p> <p>Accédez au canal de votre choix, appuyez sur OPTIONS, mettez en surbrillance « Ajouter aux Préférés », puis appuyez sur \oplus.</p> <p>L'écran affichera « Canal ajouté aux Préférés » pendant quelques secondes.</p> <p>Comment retirer un canal de la liste de Préférés</p> <p>Accédez au canal de votre choix dans la liste de Préférés, appuyez sur OPTIONS, mettez « Supprimer des Préférés » en surbrillance, puis appuyez sur \oplus.</p> <p>L'écran affichera « Canal supprimé des Préférés » pendant quelques secondes.</p> <p></p> <p>La liste de vos canaux Préférés sera réinitialisée chaque fois que vous exécuterez la fonction Auto programmation (reportez-vous aux pages 20 et 36 pour les instructions du menu Auto programmation).</p>
6 RETURN	Appuyez sur cette touche pour revenir à l'écran précédent ou quitter l'écran actuel lorsque vous êtes dans le menu du téléviseur.

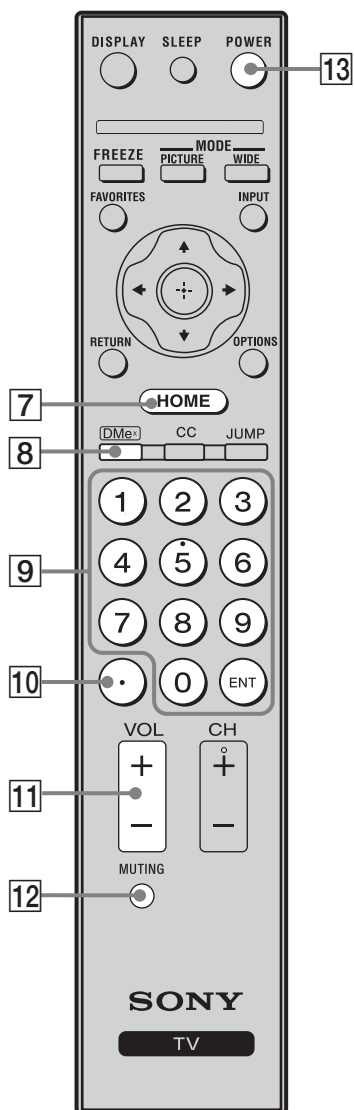

Touche	Description
7 HOME	Appuyez sur cette touche pour activer le TV Home Menu/ XMB_{MC} (XrossMediaBar). Le TV Home Menu vous donne accès aux différentes fonctions du téléviseur, comme le menu Configuration , le menu des canaux de TV et la liste des Entrées externes (pour plus d'information à ce sujet, reportez-vous aux pages 9 et 28).
8 DMe^x	Appuyez sur cette touche pour accéder à des fonctions du module BRAVIA externe en option (par exemple, le DMX-NV1). Pour plus d'information à ce sujet communiquez avec votre détaillant ou visitez le site www.sony.com/bravia . Il se peut que le module ne soit pas offert dans votre région.
9 0-9 ENT	Servez-vous des touches 0-9 pour syntoniser un canal; il s'affichera après deux secondes. Appuyez sur ENT pour accéder immédiatement au canal.
10 .	Servez-vous des touches 0-9 et ENT pour sélectionner des canaux numériques. Par exemple, pour entrer 2.1, appuyez sur 2 , . , 1 , puis sur ENT .
11 VOL +/-	Appuyez sur ces touches pour régler le volume.
12 MUTING	Appuyez sur cette touche pour couper le son. Appuyez dessus de nouveau, ou appuyez sur VOL + pour rétablir le son.
13 POWER	Appuyez sur cette touche pour allumer et éteindre le téléviseur.

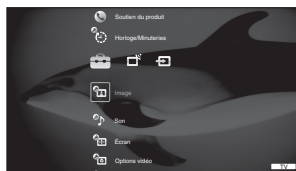

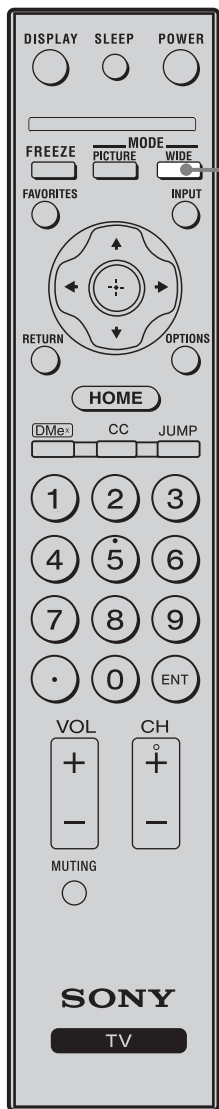

Touche	Description
--------	-------------

14 WIDE

Appuyez à plusieurs reprises sur cette touche pour basculer entre les paramètres de **Mode Cinéma** : **Grand zoom**, **Normal**, **Plein écran**, **Zoom**. Vous pouvez également accéder aux paramètres de **Mode Cinéma** par l'intermédiaire de la configuration **Écran** (reportez-vous à la page 33).

Changer le mode d'affichage

(Pour les formats à utiliser avec un ordinateur, consultez l'information ci-dessous.)

Source original en 4:3 Source de définition standard 	Source original en 16:9 Source haute définition
Grand zoom 	Grand zoom
Normal 	Normal Ce mode n'est pas accessible
Plein écran 	Plein écran
Zoom 	Zoom





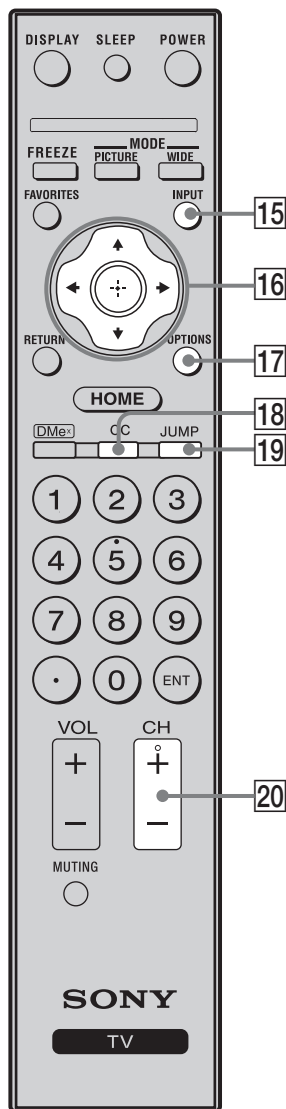

- Lorsque le téléviseur reçoit les signaux 720p, 1080i ou 1080p, la fonction **Normal** n'est pas accessible.

Changer le mode d'affichage lors d'une connexion avec un ordinateur

Signal entrant d'ordinateur 800 × 600	Signal entrant d'ordinateur 1 280 × 768
Normal 	Normal
Plein écran 1 	Plein écran 1
Plein écran 2 	Plein écran 2



Touche	Description																								
15 INPUT	Appuyez une fois sur cette touche pour afficher la liste des Entrées externes et le mode du téléviseur. Appuyez plusieurs fois pour passer d'une source à l'autre.  <ul style="list-style-type: none"> Pour des renseignements sur les Entrées externes, y compris la fonction Sauter, reportez-vous à la page 40. 																								
16 	Appuyez sur  pour déplacer le curseur à l'écran. Appuyez sur  pour sélectionner l'élément en surbrillance ou pour confirmer un choix.																								
17 OPTIONS	Appuyez sur cette touche pour afficher une liste de fonctions et de raccourcis. Le menu OPTIONS varie en fonction du signal d'entrée et du contenu du signal.																								
	<table border="1"> <thead> <tr> <th>Élément de menu</th> <th>Page de référence</th> </tr> </thead> <tbody> <tr><td>Image</td><td>Page 31</td></tr> <tr><td>Son</td><td>Page 32</td></tr> <tr><td>P&P ou PIP</td><td>Page 27</td></tr> <tr><td>Permutation audio</td><td>Page 27</td></tr> <tr><td>Sortie de P&P ou Sortie de PIP</td><td>Page 27</td></tr> <tr><td>Haut-parleurs</td><td>Page 35</td></tr> <tr><td>Ajouter aux Préférés/ Supprimer des Préférés</td><td>Page 22</td></tr> <tr><td>MTS</td><td>Page 35</td></tr> <tr><td>Audio alterne</td><td>Page 35</td></tr> <tr><td>Class. numérique</td><td>Page 38</td></tr> <tr><td>Écran</td><td>Page 33</td></tr> </tbody> </table>	Élément de menu	Page de référence	Image	Page 31	Son	Page 32	P&P ou PIP	Page 27	Permutation audio	Page 27	Sortie de P&P ou Sortie de PIP	Page 27	Haut-parleurs	Page 35	Ajouter aux Préférés/ Supprimer des Préférés	Page 22	MTS	Page 35	Audio alterne	Page 35	Class. numérique	Page 38	Écran	Page 33
Élément de menu	Page de référence																								
Image	Page 31																								
Son	Page 32																								
P&P ou PIP	Page 27																								
Permutation audio	Page 27																								
Sortie de P&P ou Sortie de PIP	Page 27																								
Haut-parleurs	Page 35																								
Ajouter aux Préférés/ Supprimer des Préférés	Page 22																								
MTS	Page 35																								
Audio alterne	Page 35																								
Class. numérique	Page 38																								
Écran	Page 33																								
18 CC	Appuyez sur cette touche pour activer la fonction Sous-titres. Pour modifier ou personnaliser la fonction Afficher sous-titres , reportez-vous à la page 37.																								
19 JUMP	Appuyez sur cette touche pour passer d'un canal à un autre. Le téléviseur alterne entre le canal en cours et le dernier canal sélectionné. 																								
20 CH +/-	Appuyez sur ces touches pour passer d'un canal à l'autre. Pour faire défiler les canaux, maintenez enfoncé le haut ou le bas de la touche +/- .																								

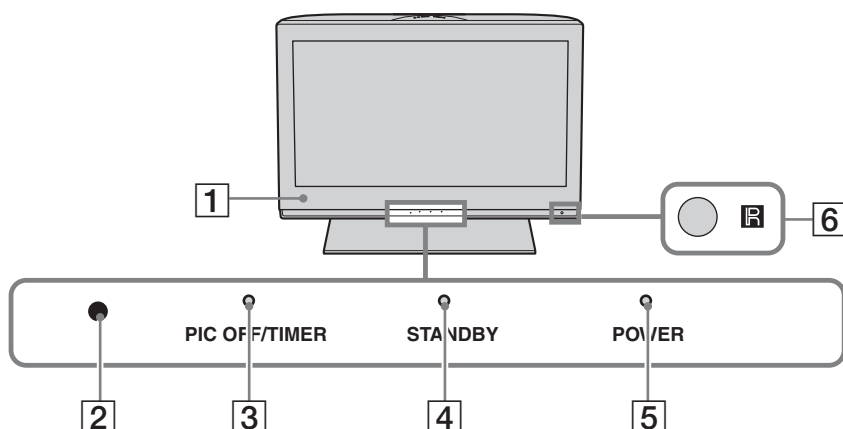

Élément	Description
1 Haut-parleur	Émet le son du téléviseur.
2 Capteur de lumière	Détecte le niveau de clarté de la pièce et règle la luminosité de l'écran en conséquence (reportez-vous à la page 41 pour les détails). Ne placez aucun objet près du capteur, cela pourrait altérer son fonctionnement.
3 Voyant à DEL PIC OFF/TIMER	S'allume en vert lorsque la fonction Sans image est activée. S'allume en orange lorsque la minuterie est réglée. Lorsque la minuterie est activée, le voyant à DEL reste allumé même si le téléviseur est éteint. Pour plus de détails, reportez-vous à la page 30.
4 Voyant à DEL STANDBY	Ce voyant s'allume en rouge lorsque le téléviseur est en mode d'économie d'énergie. Si le voyant à DEL clignote en rouge sans interruption, cela peut signifier que le téléviseur doit être réparé (vous trouverez les coordonnées de Sony sur la couverture arrière).
5 Voyant à DEL POWER	Ce voyant s'allume en vert lorsque le téléviseur est allumé.
6 Port infrarouge	Reçoit les signaux infrarouges provenant de la télécommande.

Comment utiliser les fonctions P&P et PIP

Votre téléviseur comprend les fonctions **P&P** et **PIP** qui vous permettent de visionner deux sources d'image simultanément. La fonction **P&P** (picture and picture) permet d'afficher deux écrans l'un à côté de l'autre. La fonction **PIP** (picture in picture) permet d'afficher le signal de l'ordinateur ainsi que celui de la télévision.



- La source doit être connectée à l'entrée VHF/UHF/CABLE pour utiliser les fonctions **P&P** ou **PIP**.
- Ces fonctions ne sont pas accessibles lorsque les canaux sont bloqués par classement à l'aide de la fonction **Blocage parental**. Toutefois, si le blocage est réglé canal par canal, ces fonctions sont accessibles.
- Les **Sous-titres (CC)** ne sont pas accessibles sous ces fonctions.

P&P



PIP



Pour afficher une image dans la fenêtre secondaire

- 1 Alors que vous regardez le signal de l'entrée composante, HDMI ou d'un ordinateur, appuyez sur **OPTIONS** pour afficher le menu **OPTIONS**.



- L'image de la source que vous regardiez deviendra l'écran principal.

- 2 Servez-vous de la touche ▲/▼ pour mettre en surbrillance **P&P** ou **PIP**, puis appuyez sur ⊕ pour afficher le signal du téléviseur dans la fenêtre secondaire.



- Pour activer l'audio de l'une ou l'autre des sources en mode **P&P**, servez-vous de la touche ◀/▶ pour mettre l'écran de votre choix en surbrillance.
- Pour activer l'audio de l'une ou l'autre des sources en mode **PIP**, appuyez sur la touche **OPTIONS**, puis sur ▲/▼ pour mettre **Permutation audio** en surbrillance.

Pour changer le canal de la fenêtre secondaire

Servez-vous de la touche **CH +/-** ou entrez le numéro du canal à l'aide des touches numériques **0-9**.

Pour quitter les modes P&P et PIP

- 1 Appuyez sur la touche **OPTIONS**.
- 2 Appuyez sur la touche ⊕ lorsque l'option **Sortie de P&P** ou **Sortie de PIP** est en surbrillance.



- Vous pouvez aussi appuyer sur la touche **RETURN** pour quitter cette fonction.
- Un appareil compatible additionnel doté d'un récepteur de télévision est nécessaire pour regarder deux programmes simultanément de télévision.

Disponibilité de P&P	
Dans la fenêtre principale	Dans la fenêtre secondaire
Composant 1	Canal de télévision (VHF/UHF/CABLE IN)
Composant 2	
HDMI IN 1 (sauf ordinateur)	
HDMI IN 2 (sauf ordinateur)	

Disponibilité de PIP	
Dans la fenêtre principale	Dans la fenêtre secondaire
Ordinateur	Canal de télévision (VHF/UHF/CABLE IN)
HDMI IN 1 (ordinateur)	
HDMI IN 2 (ordinateur)	



- Vous trouverez le tableau de compatibilité du signal d'entrée de l'ordinateur à la page 17.

Utiliser le téléviseur

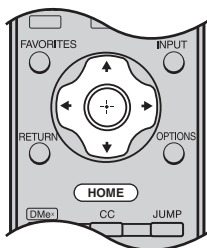

La touche **HOME** vous permet d'accéder au **TV Home Menu** du téléviseur ainsi qu'à de nombreuses fonctions de votre téléviseur par l'intermédiaire de l'interface **XMB^{MC}** (XrossMediaBar).

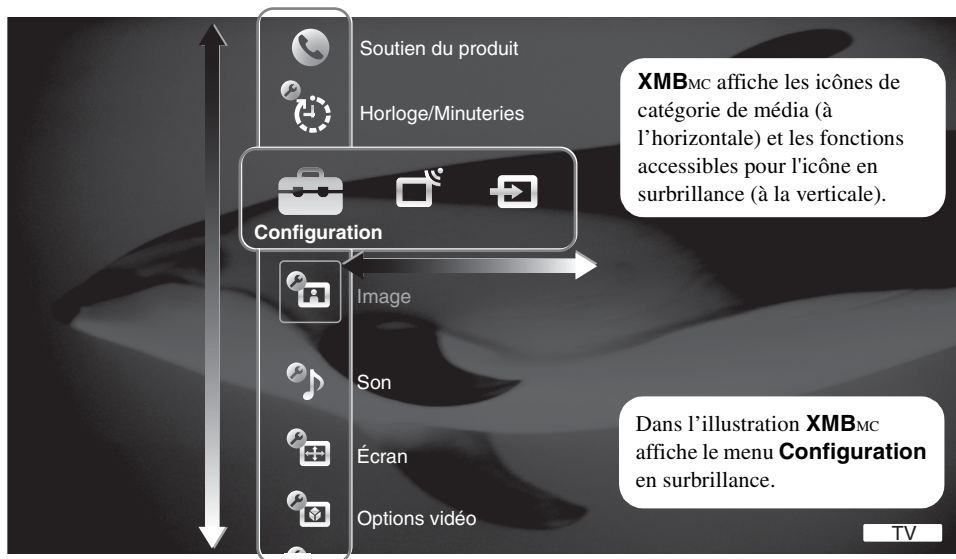

Icônes de catégorie de média



Régler les paramètres du téléviseur

Vous pouvez personnaliser les différents paramètres de votre téléviseur. Vous trouverez les descriptions des divers éléments du menu **Configuration** à partir de la page 30.

- Les options dépendent des situations et des conditions d'utilisation. Les options qui ne sont pas accessibles sont grisées ou bien ne sont pas affichées.



Regarder la télévision

Choisissez un canal.

- Vous pouvez aussi sélectionner un canal à l'aide des touches numériques **0-9** ou de la touche **CH+/-** de la télécommande. (Pour plus d'information sur la télécommande et ses touches, reportez-vous aux pages 23 et 25.)



Visionner le contenu des appareils reliés au téléviseur

Vous pouvez utiliser votre téléviseur pour regarder un film, jouer à des jeux vidéo, enregistrer une émission ou encore vous en servir comme écran pour votre ordinateur.

La fonction **Étiqueter les entrées** vous permet d'identifier clairement les sources de signal reliées à votre téléviseur. Pour plus d'information à ce sujet, reportez-vous à la page 40.

Naviguer dans le TV Home Menu à l'aide de l'interface XMB_{MC}

1  Appuyez sur **HOME** pour accéder au XMB_{MC}.

2  Appuyez sur **←/→** pour sélectionner l'icône de la catégorie de média de votre choix.



Les paramètres et fonctions du téléviseur se trouvent sous l'icône **Configuration**.

La liste de canaux se trouve sous l'icône **TV**.

Choisissez parmi les entrées **Vidéo 1-3**, **Composant 1-2**, **HDMI 1-2**, **Ordinateur** sous l'icône **Entrées externes**.

3  Appuyez sur **↑/↓** pour naviguer dans les différentes catégories.

(La barre des éléments média illustrée ci-dessous est celle du menu **Configuration**.)

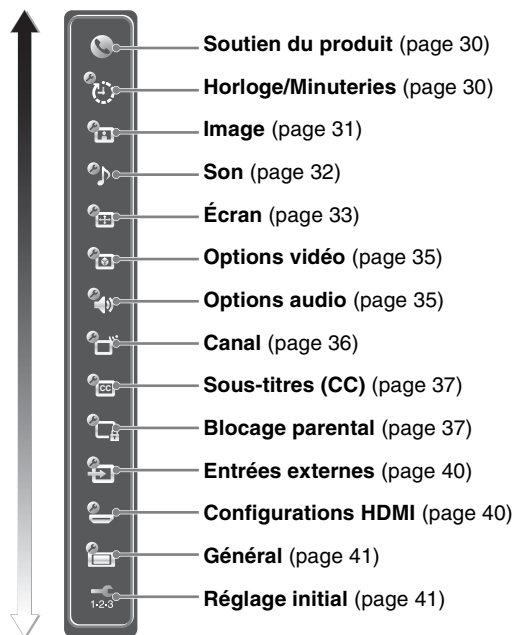

4  Appuyez sur **⊕** lorsque l'élément désiré est en surbrillance.

5  Appuyez sur **⊕** ou sur **↑/↓** pour sélectionner l'élément en surbrillance.

6  Appuyez sur **RETURN** ou sur **HOME** pour quitter l'écran.



Description des paramètres du téléviseur



Soutien du produit

Communiquer avec Sony	Les coordonnées de Sony apparaissent ici pour votre commodité. Certains renseignements concernant votre appareil sont aussi inclus dans ce menu, comme le nom de modèle, le numéro de série, la version du logiciel ainsi que les classements téléchargeables, s'ils sont disponibles.
Diagnostiques de signal	Appuyez sur \oplus pour afficher l'information de diagnostic concernant le signal actuel.



Configuration Horloge/Minuteries

Heure actuelle	<p>Permet de régler l'heure et la date actuelles (jour, heure, minutes et a.m./p.m.). La fonction Minuterie ne sera pas accessible tant que vous n'aurez pas défini l'Heure actuelle.</p> <ol style="list-style-type: none">1 Servez-vous des touches $\uparrow/\downarrow/\leftarrow/\rightarrow$ pour mettre l'icône Horloge/Minuteries en surbrillance, puis appuyez sur \oplus.2 Servez-vous des touches $\uparrow/\downarrow/\leftarrow/\rightarrow$ pour régler l'heure.3 Appuyez sur RETURN pour afficher l'écran de confirmation.4 Sélectionnez Oui ou Non pour enregistrer les changements effectués. Si vous sélectionnez Oui, vos paramètres seront enregistrés et vous quitterez l'écran Heure actuelle.
Minuterie	<p>Une fois que vous avez réglé l'Heure actuelle, vous pouvez définir une Minuterie pour que le téléviseur s'allume, syntonise un canal, puis s'éteigne à des heures précises.</p> <ol style="list-style-type: none">1 Servez-vous des touches $\uparrow/\downarrow/\leftarrow/\rightarrow$ pour mettre l'icône Minuterie en surbrillance, puis appuyez sur \oplus.2 Appuyez sur \oplus pour sélectionner Oui et activer la minuterie.3 Servez-vous des touches $\uparrow/\downarrow/\leftarrow/\rightarrow$ pour régler les paramètres suivants : Jour de la semaine, Heure, Durée, Canal et Volume.4 Appuyez sur RETURN pour afficher l'écran de confirmation.5 Sélectionnez Oui ou Non pour enregistrer les changements effectués. Si vous sélectionnez Oui, vos paramètres seront enregistrés, le voyant à DEL TIMER s'allumera et vous quitterez l'écran Minuterie.
Minuterie de veille	<p>Définissez la durée en minutes (Non, 15 min, 30 min, 45 min, 60 min, 90 min ou 120 min) au terme de laquelle vous voulez que le téléviseur s'éteigne automatiquement. Vous pouvez aussi accéder à cette fonction à l'aide de la touche SLEEP de la télécommande (reportez-vous à la page 21).</p>



Configuration Image

Mode Image <i>(sauf pour un signal d'ordinateur)</i>	Éclatant	Pour une image au contraste et à la netteté améliorés.
	Standard	Pour utiliser les paramètres d'image standard. Conseillé pour le divertissement à domicile.
	Cinéma	Idéal pour le visionnement de contenu vidéo comme les films. Convient à un environnement de type cinéma-maison.
Mode Image <i>(pour l'entrée HDMI ou un signal d'ordinateur)</i>	Vidéo	Cette option est accessible lorsque vous visionnez le signal de votre ordinateur (entrée d'ordinateur ou HDMI).
	Texte	Cette option est accessible lorsque vous visionnez le signal de votre ordinateur (entrée d'ordinateur ou HDMI) afin d'augmenter la clarté du texte à l'écran.



- Vous pouvez aussi accéder aux options de **Mode Image** pour toutes les entrées en appuyant sur **PICTURE**, ce qui vous fera basculer entre les différents modes.

Réinitialiser	Permet de réinitialiser le Mode Image actuel à ses valeurs par défaut.	
Rétroéclairage	Permet d'ajuster le rétroéclairage.	
Image	Permet d'ajuster le contraste de l'image.	
Luminosité	Permet d'ajuster la luminosité de l'image.	
Couleur	Permet d'ajuster l'intensité des couleurs.	
Nuance	Permet d'ajuster l'intensité des verts dans l'image.	
Temp. couleur <i>Réglage des blancs</i>	Froide	Permet de donner aux blancs une teinte bleue.
	Neutre	Donne aux blancs une teinte neutre.
	Chaude 1, 2	Permet de donner aux blancs une teinte rouge.



- Les réglages de **Mode Image** déterminent les options de **Temp. couleur** qui seront accessibles :

Options de Temp. couleur	Mode Image pour tous les modes, sauf pour un signal d'ordinateur			Signal d'ordinateur seulement (entrée d'ordinateur ou HDMI)	
	Éclatant	Standard	Cinéma	Vidéo	Texte
Froide	oui	oui	oui	oui	oui
Neutre	oui	oui	oui	oui	oui
Chaude 1, 2	s/o	oui	oui	oui	oui

Netteté	Permet d'ajuster la netteté de l'image.
Réduction du bruit	Permet de réduire le bruit de l'entrée VHF/UHF/CABLE et des appareils reliés au téléviseur.
Réduction du bruit MPEG	Cette option permet de réduire l'effet mosaïque des signaux vidéo compressés en format MPEG. Elle est utile pour le visionnement des DVD et des canaux de téléviseurs numériques.

Réglages avancés

Certains **Réglages avancés** sont accessibles pour les éléments suivants :

	Éclatant	Standard	Cinéma	Signal d'ordinateur (entrée d'ordinateur ou HDMI)
Réglages avancés	s/o	oui	oui	s/o

Réinitialiser Permet de réinitialiser les réglages avancés à leurs valeurs par défaut.

Correct. noir Permet d'améliorer les zones noires de l'image et procure un meilleur contraste.

A. C. évolué (amplificateur de contraste évolué) Permet d'optimiser le rétroéclairage et le contraste. Ce réglage est particulièrement efficace pour améliorer l'image des scènes sombres. Il permet d'augmenter le contraste des images sombres.

Gamma Permet de régler l'équilibre entre les zones claires et sombres de l'image.

Blanc clair Permet d'accentuer le blanc et les couleurs claires.

Espace de couleur Permet de sélectionner l'intervalle de reproduction des couleurs **Large** ou **Normal**.



• L'option **Espace de couleur** n'est pas disponible avec le modèle KDL-26S3000.

Couleur réelle Lorsque l'option **Espace de couleur** est réglée à **Large**, les couleurs paraîtront plus éclatantes et les teints de peau, plus clairs.

La configuration **Image** pour les modes d'entrée d'ordinateur (entrées HDMI ou PC) sont accessibles pour les options suivantes (vous trouverez les détails plus haut).

Mode Image	Réinitialiser	Rétroéclairage	Image	Luminosité	Temp. couleur
------------	---------------	----------------	-------	------------	---------------



• Vous pouvez accéder à la configuration **Image** en appuyant sur la touche **OPTIONS** de la télécommande, puis en sélectionnant **Image** dans le menu **OPTIONS**.

Configuration Son

Les options de la configuration **Son** dépendent des paramètres sélectionnés sous **Haut-parleurs** dans la configuration **Options audio** (page 35).

Mode son	Dynamique	Permet d'accentuer les sons aigus et graves.
	Standard	Ce réglage est particulièrement approprié pour les dialogues parlés.
	Personnalisé	Permet de personnaliser les paramètres de son, y compris l'option Surampli .





• Vous pouvez aussi accéder aux paramètres de **Mode son** en appuyant sur la touche **OPTIONS** de la télécommande.

Réinitialiser	Permet de réinitialiser les paramètres du Mode son actuel à leur valeurs par défaut.
Aigu	Permet d'ajuster les sons aigus.
Grave	Permet d'ajuster les sons graves.
Équilibre	Permet d'ajuster la balance du haut-parleur de droite ou de gauche.

Ambiophonie	S-FORCE Front Surround	Permet d'activer un mode ambiophonique virtuel avec deux haut-parleurs frontaux.
	Non	Sélectionnez cette option pour utiliser une réception stéréo ou mono normale.
Surampli	Le Surampli fournit un son plein avec le plus grand sens de profondeur et de largeur en accentuant les fréquences hautes et basses. En Mode son Personnalisé , sélectionnez Haut ou Bas pour choisir le niveau de Surampli désiré. Sélectionnez Non pour désactiver l'accentuation.	
	 <ul style="list-style-type: none"> Le Surampli se met automatiquement à Haut en Mode son Dynamique et à Bas en Mode son Standard. 	
Steady Sound	Oui	Permet de stabiliser le volume entre les programmes et les messages publicitaires.
	Non	Pour désactiver l'option Steady Sound .
Décalage du volume	Permet d'ajuster le volume de l'entrée courante (télévision ou entrée vidéo) par rapport aux autres entrées.	



Configuration Écran

Mode Cinéma	Grand zoom	Permet de remplir l'écran avec un minimum de distorsion.
	Normal	Permet d'afficher une image 4:3 dans son format d'écran original lorsque la source originale est en 4:3.
		 <ul style="list-style-type: none"> L'option Normal n'est pas accessible lorsque vous visionnez des sources en résolution 720p, 1080i ou 1080p.
	Plein écran	Permet d'agrandir l'image à l'horizontale jusqu'à ce que l'écran soit rempli quand la source originale est en 4:3 (source à définition standard). Lorsque la source originale est en 16:9 (source haute définition), sélectionnez ce mode pour afficher une image 16:9 dans sa taille originale.
	Zoom	Permet d'agrandir l'image originale à l'horizontale et à la verticale sur tout l'écran sans altérer le format d'écran.
		 <ul style="list-style-type: none"> Vous pouvez aussi accéder au Mode Cinéma en appuyant sur la touche WIDE de la télécommande. Reportez-vous à la description de la touche WIDE à la page 24 pour accéder au Mode Cinéma.
Auto cinéma	Oui	Lorsque cette option est active, le téléviseur ajustera automatiquement le Mode Cinéma selon le contenu du signal. Si vous n'aimez pas les fréquents changements de format d'image, sélectionnez Non .
	Non	Permet de désactiver l'option Auto cinéma . Vous pouvez sélectionner le Mode Cinéma de votre choix dans le menu Mode Cinéma .

4:3 par défaut <i>Permet de choisir le mode d'écran par défaut pour les sources 4:3.</i>	Grand zoom	Permet d'agrandir l'image 4:3 de sorte qu'elle remplisse l'écran 16:9 tout en conservant au maximum l'image initiale.
	Normal	Sélectionnez cette option pour afficher l'image 4:3 dans son format original.
	Plein écran	Sélectionnez cette option pour agrandir l'image 4:3 à l'horizontale uniquement afin de remplir l'écran en largeur.
	Zoom	Permet d'agrandir l'image originale à l'horizontale et à la verticale sur tout l'écran sans altérer le format d'écran.
	Non	Sélectionnez cette option pour continuer à utiliser les paramètres de Mode Cinéma actuels lorsqu'il y a un changement de canal ou d'entrée.



- Cette option n'est pas accessible si l'option **Auto cinéma** est réglée à **Non**.
- Si les options de **4:3 par défaut** sont réglées à autre chose que **Non**, le **Mode Cinéma** change uniquement pour le canal en cours. Lorsque vous changez de canal ou d'entrée, le **Mode Cinéma** est automatiquement remplacé par **4:3 par défaut** pour les sources en 4:3. Pour garder les paramètres de **Mode Cinéma** actuels lorsque vous changez les canaux et les entrées, réglez le paramètre **4:3 par défaut** à **Non**.

Zone d'affichage	Normal	Permet d'afficher l'image dans sa taille originale.
	-1/-2	Permet d'élargir l'image pour masquer sa bordure.
Position écran	Permet d'ajuster le centrage Vertical à l'aide des touches ▲/▼ . Pour ajuster le centrage Horizontal , appuyez sur les touches ◀/▶ .	
	<ul style="list-style-type: none"> • L'option Position écran n'est accessible que pour les sources de définition standard. L'option de centrage vertical n'est accessible que si le paramètre Mode Cinéma est réglé à Zoom. • L'option Position écran est utile lorsqu'une console de jeu est connectée au téléviseur. 	
Taille verticale	Permet de régler la taille verticale de l'image. (Accessible seulement dans les modes Grand zoom et Zoom .) Appuyez sur les touches ◀/▶ et ⊕ pour effectuer les réglages.	

Les configurations **Écran** pour les modes d'entrées d'ordinateur (entrée d'ordinateur ou HDMI) diffèrent de celles des autres modes d'entrées et sont affichées ci-dessous.

Auto réglage	Sélectionnez Oui pour lancer la fonction d'auto réglage afin d'afficher le signal de l'ordinateur.
Réinitialiser	Permet de réinitialiser les paramètres d'écran actuels à leurs valeurs par défaut.
Phase	Réglez cette option après Espacement pour raffiner la netteté d'ensemble.
Espacement	Permet de régler la netteté de l'écran. • Pour le tableau de compatibilité du signal d'entrée d'ordinateur, reportez-vous à la page 17.
Centre H	Permet de déplacer la position de l'image vers la gauche et vers la droite. Pour ajuster le Centre H Appuyez sur ▲/▼ pour mettre en surbrillance l'option Centre H , puis appuyez sur ⊕ . Appuyez sur ◀/▶ pour ajuster le centrage, puis appuyez sur ⊕ .
Centre V	Permet de déplacer la position de l'image vers le haut ou le bas. Pour ajuster le Centre V Appuyez sur ▲/▼ pour mettre en surbrillance l'option Centre V , puis appuyez sur ⊕ . Appuyez sur ◀/▶ pour ajuster le centrage, puis appuyez sur ⊕ .

Mode Cinéma	Normal	Sélectionnez cette option pour afficher l'image dans sa résolution et son format d'écran originaux.
	Plein écran 1	Permet d'agrandir l'image de façon à remplir l'écran tout en conservant les proportions du format d'écran original.
	Plein écran 2	Permet d'agrandir l'image afin qu'elle remplisse tout l'écran.



- Vous pouvez aussi accéder à l'option **Mode Cinéma** en appuyant sur la touche **WIDE**.

Configuration Options vidéo

CineMotion	Sélectionnez Auto pour que le téléviseur détecte automatiquement le contenu du film et applique un processus d'ajustement d'image (fonction de télécinéma inversé 3:2). L'image semblera plus claire et plus naturelle. L'option CineMotion peut être réglée séparément pour les différents types d'entrées externes. Pour désactiver cette fonction, sélectionnez Non .
-------------------	---

Configuration Options audio

MTS <i>Pour profiter des programmes stéréo, bilingues et mono</i>	Stéréo	Sélectionnez cette option pour obtenir une réception en stéréo d'émissions diffusées en stéréo.
	Auto SAP	Permet de passer automatiquement aux programmes audio secondaires lorsqu'un tel signal est reçu. En l'absence de signal SAP, le téléviseur reste en mode Stéréo .
	Mono	Sélectionnez cette option pour une réception mono. Cette option permet de réduire les parasites lorsque le signal stéréo est faible.





- L'option **MTS** est uniquement accessible pour les programmes analogiques.

Haut-parleurs	Haut-parleurs du télé.	Permet de choisir les haut-parleurs du téléviseur pour la sortie audio.
	Système audio	Sélectionnez cette option si vous désirez utiliser un système audio externe. En sélectionnant cette option, vous désactivez les haut-parleurs du téléviseur.

Sortie audio <i>Permet de régler aisément les options de volume</i>	Fixe	Permet de fixer le niveau de sortie audio et de régler le volume avec la télécommande de votre système audio. (Les touches VOLUME et MUTING de la télécommande n'ont aucun effet sur les paramètres de Sortie audio .)
	Variable	Permet de commander le volume de Sortie audio et la mise en sourdine avec la télécommande.



- L'option **Audio alterne** (autre source audio) n'est accessible que pour les programmes numériques. Si le programme que vous regardez est aussi offert en d'autres langues, et que vous avez défini une langue par défaut dans le paramètre **Langue** de l'appareil, le téléviseur utilisera automatiquement la langue indiquée dans l'option **Audio alterne**. Vous pouvez accéder à l'option **Audio alterne** en appuyant sur la touche **OPTIONS** de la télécommande lorsque ce service est offert.

Câble	Oui	Permet de recevoir le signal du câble d'un fournisseur de câblodistribution.
	Non	Sélectionnez cette option si vous utilisez une antenne pour recevoir vos canaux.
		<ul style="list-style-type: none"> • Il est recommandé d'utiliser la fonction Auto programmation après avoir modifié les paramètres de Câble.
Auto programmation	Dresse automatiquement la liste des canaux accessibles avec votre téléviseur. La recherche de canaux dépend du paramètre Câble Oui/Non .	
	<ol style="list-style-type: none"> 1 Sélectionnez Auto programmation. 2 Sélectionnez OK pour démarrer la fonction Auto programmation. Lorsque l'Auto programmation est finie, le téléviseur affichera le nombre de canaux trouvés. 3 Appuyez sur RETURN pour quitter la fonction Auto programmation. 	
		<ul style="list-style-type: none"> • L'exécution de la fonction Auto programmation effacera le contenu de la liste de Préférés. • Si vous lancez l'Auto programmation de nouveau, les nouveaux canaux trouvés remplaceront les anciens.
Ajouter canaux numériques	Permet d'ajouter des canaux numériques. Assurez-vous d'avoir réglé l'option Câble correctement pour la source du signal. (Utile lors de l'installation d'antennes.)	
Montrer/cacher les canaux	Permet d'afficher ou de masquer les canaux accessibles à l'aide des touches CH +/- ou sous l'option TV du XMB_{MC} .	
	<ol style="list-style-type: none"> 1 Servez-vous des touches ▲/▼ pour faire défiler les canaux et mettre en surbrillance le canal que vous désirez montrer ou cacher. 2 Appuyez sur ⊕ pour choisir entre Montré ou Caché. Pour montrer ou cacher davantage de canaux, répétez les étapes 1-2. 	
		<ul style="list-style-type: none"> • Vous pouvez aisément accéder les canaux marqués comme Caché en entrant leurs numéros à l'aide des touches numériques 0-9 de la télécommande.
Modifier les étiquettes de canal	Permet d'attribuer des étiquettes (telles que les lettres du nom de la station) aux numéros des canaux.	
	<ol style="list-style-type: none"> 1 Appuyez sur ▲/▼ pour faire défiler les numéros de canal. Ensuite, appuyez sur ⊕ pour sélectionner le numéro auquel vous désirez attribuer une étiquette. 2 Appuyez sur ▲/▼ pour naviguer dans le menu des caractères (A-Z, 0-9, etc.). Appuyez sur ▶ pour passer au caractère suivant. Répétez cette étape pour ajouter jusqu'à 7 caractères à l'étiquette. Appuyez sur ⊕ pour enregistrer l'étiquette. Pour attribuer des étiquettes à d'autres canaux, répétez les étapes 1 et 2. 	



Configuration Sous-titres (CC)

Afficher sous-titres	Cette option vous permet de régler à Oui ou à Non la fonction de Sous-titres (CC) .
Sous-titre analogique	Permet d'utiliser les options de sous-titrage analogiques de base (EIA-608). CC1, CC2, CC3, CC4 Affiche une version écrite des dialogues et des effets sonores d'une émission. (Pour la plupart des émissions, utilisez l'option CC1 .) Text1, Text2, Text3, Text4 Affiche des renseignements sur le réseau ou la station (si l'information est disponible) sur la moitié ou la totalité de l'écran.
Sous-titre numérique	Permet d'utiliser les options de sous-titrage analogiques (EIA-608) et numériques (EIA-708). Choisissez entre CC1-4 et Service1-6 (options avancées des sous-titres numériques).
Options d'affichage	Permet de personnaliser l'affichage des Sous-titres (CC) avec les options suivantes : Texte, Taille des caractères, Style des caractères, Couleur caractères, Opacité des caract., Type de contour, Couleur du contour, Couleur d'arr.-plan et Opacité de fond .



- Vous pouvez activer et désactiver la fonction **Sous-titres (CC)** en appuyant sur la touche **CC** de la télécommande.



Configuration Blocage parental

La fonction de **Blocage parental** vous permet de bloquer des canaux ainsi que certains programmes en fonction de leur contenu et de leur classement. Vous devrez définir un mot de passe pour activer le blocage.

Pour visionner des programmes bloqués

Syntonisez le canal qui diffuse ce programme, appuyez sur **ENT**, puis entrez le mot de passe. Pour réactiver le **Blocage parental**, éteignez et rallumez le téléviseur.

Mot de passe	Utilisez les touches 0-9 de la télécommande pour entrer un mot de passe de quatre chiffres. Lors de la création du mot de passe, le téléviseur vous demandera de l'entrer de nouveau afin de le confirmer. Le message de confirmation « Le mot de passe est entré » s'affichera à l'écran. Changer le mot passe Pour changer le mot de passe, accédez au menu Blocage parental à l'aide du mot de passe original, mettez en surbrillance et sélectionnez Mod. mot de passe , puis entrez le nouveau mot de passe.  <ul style="list-style-type: none"> • Vous devrez entrer votre mot de passe chaque fois que vous accéderez aux options de Blocage parental. Si vous oubliez votre mot de passe, reportez-vous à la rubrique « Vous avez oublié votre mot de passe », à la page 44.
Pays	Choisissez entre É.-U. et Canada pour obtenir les bons classements. Le système de classement varie d'un pays à l'autre. Reportez-vous au Tableau du système de classement personnalisé, à la page 39.

Classement	Non	Permet de désactiver la fonction de Blocage parental . Aucune émission n'est bloquée en fonction de son classement.
	Enfant	Classements maximum permis : É.-U. : TV-Y, TV-G, G Canada : C, G, TV-Y
	Jeune	Classements maximum permis : É.-U. : TV-PG, PG Canada : C8+, PG, 8 ans+, TV-PG
	Adolescent	Classements maximum permis : É.-U. : TV-14, PG-13 Canada : 14+, 13 ans+ et TV-14
	Personnalisé	Permet de régler les classements manuellement. É.-U. : Reportez-vous à la page 39 pour plus de détails. Canada : Reportez-vous à la page 39 pour plus de détails.



- Si vous ne connaissez pas bien le système de classement de contrôle parental, sélectionnez **Enfant, Jeune ou Adolescent** pour simplifier la sélection du classement. Pour définir des classements plus spécifiques, sélectionnez **Personnalisé**.

Class. numérique (Offert uniquement aux É.U. dans les endroits où des classements avancés sont accessibles)	Non	Permet de désactiver l'option Class. numérique . L'appareil ne bloque aucune émission en fonction du classement numérique.
	Personnalisé	Permet de personnaliser l'option Blocage parental avec des classements numériques téléchargés.
	Effacer tout	Permet d'effacer tous les classements téléchargés.
Non classé (Accessible uniquement lorsque l'option Pays est réglée à É.-U.) Permet de bloquer des émissions ou des films diffusés sans information de classement	Permettre	Permet de voir des émissions et des films diffusés sans classement.
	Bloquer	Bloque toutes les émissions et tous les films diffusés sans classement.
		<ul style="list-style-type: none"> • Si vous bloquez des émissions sans classement, veuillez prendre note que les types qui suivent peuvent être bloqués : émissions étrangères, émissions d'urgence, émissions à caractère politique, émissions sportives, nouvelles, messages d'intérêt public, émissions religieuses et bulletins de météo.
Blocage du canal	Cette option permet de bloquer des canaux indépendamment de leur classement. Vous devez définir un mot de passe avant de pouvoir bloquer des canaux. Vous ne pourrez visionner ce canal qu'en entrant le mot de passe.	
	Pour visionner des canaux bloqués	
	Syntonisez le canal en question, appuyez sur la touche ENT , puis entrez le mot de passe.	

Tableau du système de classement personnalisé

Si vous avez choisi **É.-U.** comme **Pays** :

Classement de films	G	Enfants et tous les types de publics
	PG	Supervision parentale conseillée
	PG-13	Supervision parentale conseillée pour les enfants de moins de 13 ans
	R	Pour adultes seulement, surveillance parentale pour les enfants de moins de 17 ans
	NC-17 et X	Interdit aux personnes de 17 ans ou moins

Classement de télé <i>Bloque les émissions en fonction de leur classement, de leur contenu ou des deux</i>	Classements selon l'âge	
	TV-Y	Tous les enfants
	TV-Y7	Enfants de 7 ans et plus
	TV-G	Tous les publics
	TV-PG	Supervision parentale conseillée
	TV-14	Avertissement ferme aux parents
	TV-MA	Pour adultes uniquement
	Classement basé sur le contenu	
	FV	Violence feinte
	D	Dialogue suggestif
	L	Langage grossier
	S	Scènes à caractère sexuel
	V	Violence



• Afin d'assurer une capacité maximale de blocage, utilisez les classements selon l'âge.

Si vous avez choisi **Canada** comme **Pays** :

Classement anglais	C	Tous les enfants
	C8+	Enfants de 8 ans et plus
	G	Programmation générale
	PG	Supervision parentale
	14+	14 ans et plus
	18+	Pour adultes

Classement français	G	Programmation générale
	8 ans+	Ne convient pas aux jeunes enfants
	13 ans+	Ne convient pas aux enfants de moins de 13 ans
	16 ans+	Ne convient pas aux enfants de moins de 16 ans
	18 ans+	Adultes uniquement

Classement des É.-U. Pour les détails, reportez-vous à **Classement de télé** sous **É.-U.**

Configuration Entrées externes

Étiqueter les entrées	<p>Vous pouvez attribuer des étiquettes aux appareils que vous reliez au téléviseur. Pour attribuer votre propre étiquette ou Sauter une entrée :</p> <ol style="list-style-type: none">1 Servez-vous des touches ▲/▼ pour mettre en surbrillance l'entrée vidéo de votre choix (Vidéo 1-3, Composant 1-2 et HDMI 1-2, Ordinateur), puis appuyez sur + pour la sélectionner.2 Servez-vous des touches ▲/▼ pour mettre en surbrillance l'étiquette de votre choix, puis appuyez sur +. <p></p> <ul style="list-style-type: none">• Vous pouvez choisir parmi les étiquettes suivantes pour chaque entrée : Vidéo 1-3, Composant 1-2 et HDMI 1-2 : –, DVD, Décodeur, Satellite, BD (Blu-ray Disc^{MC}), Magnétoscope, Récepteur, DVR, Jeu, Caméscope, Ordinateur, Sauter. Ordinateur : –, Sauter.• « – » indique qu'aucune étiquette n'est attribuée et que l'entrée portera l'étiquette par défaut.
S Vidéo auto	<p>Les entrées Vidéo 1 et Vidéo 2 sont équipées de connecteurs S-vidéo. Sélectionnez Auto pour connecter un câble S-vidéo au lieu du câble vidéo composite et ainsi permettre la détection automatique. Si vous utilisez un câble vidéo composite, réglez cette option à Non. Le réglage à Non désactive la détection automatique et permet d'utiliser une connexion composite.</p>



Configurations HDMI

L'entrée HDMI de ce téléviseur reconnaît et prend en charge les autres appareils Sony comportant la fonction **Commande HDMI**.

Commande HDMI	En sélectionnant Oui ou Non , vous définissez si le téléviseur pourra communiquer avec les autres appareils comportant la fonction Commande HDMI .
Désactivation auto. du périphérique	Sélectionnez Oui pour que les appareils Commande HDMI connectés à votre téléviseur s'éteignent automatiquement lorsque vous éteignez le téléviseur. Sélectionnez Non pour désactiver cette fonction.
Mise sous tension auto. du télé.	Sélectionnez Oui pour allumer automatiquement le téléviseur lorsque vous allumez un appareil Commande HDMI qui y est connecté. Sélectionnez Non pour désactiver cette fonction.
Liste des périphériques	Affiche la liste des appareils Commande HDMI connectés au téléviseur.



Configuration Général

Langue	Sélectionnez la langue de votre choix pour l'interface du téléviseur : English, Español ou Français .	
Info du canal	Lorsqu'elle est réglée à Oui , cette fonction permet d'afficher quelques données concernant l'émission en cours, comme son titre et son classement (si cette information est diffusée). Sélectionnez Non pour n'afficher que l'information de base. Le fait de sélectionner Non ne désactivera pas totalement l'affichage d'information. La fonction Info du canal affiche toujours quelques données à l'écran lorsque vous changez de canal ou que vous appuyez sur la touche DISPLAY de la télécommande.  <ul style="list-style-type: none"> • Pour afficher le classement dans la bannière, l'option Info du canal doit être réglée à Oui. 	
Écono. d'énergie	Permet de limiter la consommation d'énergie en ajustant l'intensité du rétroéclairage de l'écran. Cette fonction améliore également le niveau du noir. Choisissez entre Non, Bas, Haut et Sans image .	
Capteur de lumière	Permet l'ajustement automatique de la luminosité de l'écran. Le Capteur de lumière perçoit la luminosité ambiante de la pièce et permet au téléviseur d'ajuster sa luminosité en conséquence.  <ul style="list-style-type: none"> • Veillez à ne placer aucun objet près du capteur, car cela pourrait altérer son fonctionnement (reportez-vous à la page 26). • Lorsque la luminosité est faible, l'étendue du rétroéclairage est réduite si le paramètre Capteur de lumière est réglé à Oui. 	
Gestion de l'alimentation d'ordinateur	Oui	Permet de passer automatiquement en mode veille lorsqu'il n'y a pas d'entrée de signal de l'ordinateur pendant 30 secondes. Le voyant à DEL STANDBY sur le devant du téléviseur s'allumera lorsque la fonction Gestion de l'alimentation d'ordinateur fait passer l'appareil en mode veille.
	Non	Permet de désactiver la fonction Gestion de l'alimentation d'ordinateur .  <ul style="list-style-type: none"> • Pour réactiver le téléviseur de son mode veille, appuyez sur la touche POWER de la télécommande. • La fonction Gestion de l'alimentation d'ordinateur n'est pas conforme à la norme VESA.



Réglage initial

Si vous n'avez pas effectué le **Réglage initial** lorsque vous avez installé le téléviseur, ou encore si vous voulez maintenant rechercher les canaux accessibles, vous pouvez utiliser la fonction **Réglage initial**. Suivez les instructions qui s'affichent à l'écran. Les paramètres d'ajustement de l'image et du son ne seront pas touchés par le **Réglage initial**.



- La liste de **Préférés** sera réinitialisée chaque fois que vous exécuterez la fonction **Réglage initial**.

Dépannage

Si vous avez des questions supplémentaires concernant l'utilisation de votre téléviseur Sony, si vous devez l'envoyer en réparation ou si vous avez besoin d'assistance technique, visitez notre site Web ou appelez l'un des numéros suivants :

<http://www.sony.com/tvsupport>
1-800-222-SONY (7669) aux États-Unis
1-877-899-SONY (7669) au Canada

Symptôme	Explication/solution
Le téléviseur n'affiche aucune image	
Le téléviseur n'affiche aucune image	<ul style="list-style-type: none"> • Vérifiez les paramètres d'Écono. d'énergie (reportez-vous à la page 41).
Le téléviseur ne reçoit aucun canal	<ul style="list-style-type: none"> • Vérifiez que le cordon d'alimentation est branché correctement. • Allumez le téléviseur. • Vérifiez les raccordements de l'antenne ou du câble. • Assurez-vous que le paramètre Câble est réglé correctement pour la source de signal connectée au téléviseur.
Le téléviseur reste bloqué sur un canal	<ul style="list-style-type: none"> • Utilisez la fonction Auto programmation pour ajouter des canaux qui ne sont pas encore enregistrés dans la mémoire du téléviseur (reportez-vous aux pages 20 et 36).
Le téléviseur n'arrive pas à recevoir ou à sélectionner des canaux	<ul style="list-style-type: none"> • Utilisez la fonction Auto programmation pour ajouter des canaux qui ne sont pas encore enregistrés dans la mémoire du téléviseur (reportez-vous aux pages 20 et 36). • Pour recevoir ou sélectionner des canaux du câble, assurez-vous que l'option Câble dans la configuration Canal est réglée à Oui (reportez-vous à la page 36). Pour recevoir ou sélectionner des canaux UHF par le biais d'une antenne, assurez-vous que l'option Câble est réglée à Non.
Le téléviseur s'éteint automatiquement	<ul style="list-style-type: none"> • Vérifiez si la Minuterie de veille est activée, ou vérifiez l'option Durée de la Minuterie (reportez-vous à la page 30). • Vérifiez l'option Gestion de l'alimentation d'ordinateur de la configuration Général (reportez-vous à la page 41).
Il n'y a aucune image en provenance de certaines sources vidéo	<ul style="list-style-type: none"> • Vérifiez la connexion entre l'appareil vidéo externe et le téléviseur. • Appuyez sur la touche INPUT de la télécommande (reportez-vous à la page 25). • Appuyez sur la touche HOME de la télécommande. Sélectionnez la source d'entrée de votre choix dans la liste des Entrées externes.
L'image est de mauvaise qualité	
L'image que je vois à la maison est de moins bonne qualité que celle au magasin	<ul style="list-style-type: none"> • La qualité de l'image dépend du signal. Reportez-vous au guide d'installation rapide (inclus) pour trouver la connexion idéale pour le type de signal que vous utilisez.
L'écran affiche des images doubles ou rémanentes	<ul style="list-style-type: none"> • Vérifiez les raccordements de l'antenne ou du câble. • Vérifiez l'emplacement et l'orientation de l'antenne.
Il n'y a que de la neige et des parasites à l'écran	<ul style="list-style-type: none"> • Vérifiez que l'antenne n'est pas cassée ou pliée. • Vérifiez si l'antenne est trop vieille ou défectueuse. (La durée de vie normale est de 3 à 5 ans d'utilisation normale et de 1 à 2 ans au bord de la mer.)
L'écran affiche des lignes pointillées ou des rayures	<ul style="list-style-type: none"> • Éloignez le téléviseur des sources d'interférence telles que les voitures, les motos et les sèche-cheveux. • Si vous utilisez un câble bifilaire de 300 ohms, éloignez-le autant que possible du téléviseur; si possible, utilisez un câble coaxial de 75 ohms.

Symptôme	Explication/solution
L'écran n'affiche aucune couleur, il affiche une image sombre ou de mauvaises couleurs ou encore l'image est trop claire	<ul style="list-style-type: none"> Appuyez sur la touche PICTURE pour sélectionner le Mode Image de votre choix (reportez-vous à la page 22). Réglez les options du Mode Image dans la configuration Image (reportez-vous à la page 31). Si vous réglez le mode Écono. d'énergie à Bas ou à Haut, cela améliore le niveau du noir (reportez-vous à la page 41).
L'image est brouillée	<ul style="list-style-type: none"> Assurez-vous que l'antenne est raccordée au moyen d'un câble coaxial de 75 ohms. Éloignez le câble de l'antenne des autres fils. Pour éviter le brouillage du téléviseur, prenez soin d'utiliser un câble d'antenne en bon état.

Le téléviseur n'émet aucun son ou un son parasite

L'image s'affiche correctement, mais il n'y a aucun son	<ul style="list-style-type: none"> Vérifiez le volume. Appuyez sur la touche MUTING ou VOL + de sorte que « Muting » disparaisse de l'écran (page 23). Débranchez vos écouteurs. Réglez l'option Haut-parleurs à Haut-parleurs du télé. dans la configuration Options audio (reportez-vous à la page 35). Si cette option est réglée à Système audio, le son ne sortira pas des haut-parleurs du téléviseur, peu importe le volume. En utilisant une entrée HDMI avec un Super Audio CD ou DVD-Audio, il se peut que l'entrée audio optique ne fournisse aucun signal audio. Pour l'équipement HDMI, confirmez que le réglage de sortie audio de l'équipement connectée est réglé à PCM. Les entrées HDMI de ce téléviseur soutiennent PCM 32, 44, 1 et 48 kHz, 16, 20 et 24bits.
Le téléviseur émet des parasites sonores	<ul style="list-style-type: none"> Assurez-vous que l'antenne est raccordée au moyen d'un câble coaxial de 75 ohms. Éloignez le câble de l'antenne des autres fils. Pour éviter le brouillage du téléviseur, prenez soin d'utiliser un câble d'antenne en bon état.

Entrée d'ordinateur

Le téléviseur n'affiche aucune image ou n'émet aucun son	<ul style="list-style-type: none"> Vérifiez que l'ordinateur est correctement relié au téléviseur soit dans l'entrée PC IN à l'aide d'un câble HD15, soit dans l'entrée HDMI IN. Assurez-vous que le signal de sortie de l'ordinateur fait partie de ceux indiqués à la page 17. Éteignez l'ordinateur. Vérifiez la connexion entre les deux appareils, puis redémarrez l'ordinateur. Les appareils prêt à tourner (plug and play) détecteront automatiquement le téléviseur et configureront correctement les paramètres de signal d'ordinateur. Vérifiez si la fonction Gestion de l'alimentation d'ordinateur est activée (reportez-vous à la page 41).
L'image est de mauvaise qualité	<ul style="list-style-type: none"> Ajustez la résolution (reportez-vous à la page 17). Ajustez l'Espacement et la Phase.

Généraux

Le Mode Cinéma change automatiquement	<ul style="list-style-type: none"> Les paramètres courants de Mode Cinéma sont automatiquement remplacés par 4:3 par défaut lorsque vous changez de canal ou d'entrée vidéo, si l'option 4:3 par défaut dans la configuration Écran est réglée à une autre option que Non. Si vous voulez verrouiller le Mode Cinéma sélectionné avec la touche WIDE de la télécommande, réglez l'option 4:3 par défaut à Non dans la configuration Écran (reportez-vous à la page 33). Vérifiez l'option Auto cinéma dans la configuration Écran (reportez-vous à la page 33).
L'image devient soudain plus petite	<ul style="list-style-type: none"> L'image peut sembler plus petite lors des annonces publicitaires à cause d'un changement de format d'image. Lorsqu'un canal qui diffuse du contenu HD fait passer des annonces en définition standard, l'image rapetisse et s'affiche avec une bordure noire.

(Suite)

Symptôme	Explication/solution
L'écran affiche une « boîte noire »	<ul style="list-style-type: none"> Vous avez sélectionné une option de texte et aucun texte ne s'affiche (reportez-vous à la page 37). Pour désactiver cette fonction, réglez l'option Afficher sous-titres à Non. Si vous tentiez de sélectionner le sous-titrage, choisissez CC1 plutôt que Text1-4.
L'écran affiche des barres noires	<ul style="list-style-type: none"> Certaines émissions en format grand écran sont filmées dans un format d'écran supérieur à 16:9 (cela est particulièrement fréquent dans le cas de films lancés en salle). Votre téléviseur montrera ces émissions avec des barres noires au haut et au bas de l'écran. Pour plus de détails, vérifiez la documentation fournie avec votre DVD (ou communiquez avec votre fournisseur de service). Les émissions diffusées en format 4:3 s'afficheront avec des barres noires sur les côtés de l'écran.
Certains programmes sur DVD ou autres sources numériques affichent une perte de détails, particulièrement au cours de scènes rapides ou obscures	<ul style="list-style-type: none"> Cela vient de la compression utilisée par certaines diffusions numériques et certains DVD et peut faire en sorte que votre écran affiche moins de détails qu'à l'ordinaire ou que des artéfacts (petits blocs ou points, pixellisation) apparaissent sur votre écran. L'intensité de ce phénomène de compression peut varier en fonction de la clarté et de la résolution du téléviseur.
La télécommande ne fonctionne pas	<ul style="list-style-type: none"> Vérifiez le sens d'insertion des piles ou remplacez les piles. Pointez la télécommande vers le capteur, situé au devant du téléviseur. Les lampes fluorescentes peuvent perturber le fonctionnement de votre télécommande; le cas échéant, éteignez les lampes fluorescentes dans la pièce. Assurez-vous que la zone du capteur de télécommande est libre de tout obstacle.
Certains canaux numériques par câble ne s'affichent pas	<ul style="list-style-type: none"> Certains câblodistributeurs ont des limites sur la diffusion de canaux numériques par câble. Vérifiez auprès de votre câblodistributeur pour de plus amples renseignements. Le canal peut être défini comme Caché dans le menu Montrer/cacher les canaux (reportez-vous à la page 36).
Vous avez oublié votre mot de passe	<ul style="list-style-type: none"> Rendez-vous à l'écran Mot de passe dans la configuration Blocage parental, puis saisissez le code passe-partout suivant : 4357. Le code passe-partout efface le mot de passe précédent et vous permet d'en choisir un nouveau (reportez-vous à la page 37).
Comment rétablir les paramètres d'origine du téléviseur	<ul style="list-style-type: none"> Allumez le téléviseur. Tout en maintenant enfoncée la touche ▲ de la télécommande, appuyez sur la touche POWER du téléviseur. (Le téléviseur s'éteindra, puis se rallumera.) Relâchez la touche ▲. AVERTISSEMENT : La réinitialisation effacera tous les paramètres que vous avez définis, y compris ceux de la configuration Blocage parental.

Caractéristiques techniques

Modèle	KDL-26S3000	KDL-32S3000/ KDL-32SL130	KDL-40S3000/ KDL-40SL130	KDL-46S3000	
Système					
Système de télévision	NTSC : Norme de télévision en Amérique ATSC (8VSB terrestre) : 8VSB conforme avec ATSC QAM sur le câble : ANSI/SCTE 07 2000 (n'inclut pas la fonctionnalité CableCARD)				
Plages de canaux	Analogique terrestre : 2-69 / numérique terrestre : 2-69 Câble analogique : 1-125 / câble numérique : 1-135				
Système de l'écran	Écran ACL (affichage à cristaux liquides)				
Puissance des haut-parleurs	10 W + 10 W				
Connecteurs d'entrée et de sortie					
Antenne	Borne extérieure de 75 ohms pour VHF/UHF				
VIDEO IN 1/2/3	S VIDEO (mini DIN à 4 broches) (VIDEO 1/2 seulement) : Y : 1,0 Vc-c, 75 ohms non équilibrés, synchro négative / C : 0,286 Vc-c (signal par salve), 75 ohms VIDÉO : 1 Vc-c, 75 ohms non équilibrés, synchro négative AUDIO : 500 mV eff. (modulation 100 %) / Impédance : 47 kilohms				
COMPONENT IN 1/2	YPBPR (composante) : Y : 1,0 Vc-c, 75 ohms non équilibrés, synchro négative / PB : 0,7 Vc-c, 75 ohms / PR : 0,7 Vc-c, 75 ohms / Format de signal : 480i, 480p, 720p, 1080i et 1080p AUDIO : 500 mV eff. (modulation 100 %) / Impédance : 47 kilohms				
HDMI IN 1/2	HDMI : Vidéo : 480i, 480p, 720p, 1080i, 1080p / Audio : Deux canaux linéaires PCM 32, 44,1 et 48 kHz, 16, 20 et 24 bits AUDIO (HDMI IN 2 seulement) : 500 mV eff. (modulation 100 %) / Impédance : 47 kilohms				
AUDIO OUT	500 mV eff. (modulation 100 %) / Plus de 1 V eff. au réglage maximum du volume (variable) / Plus de 500 mV eff. (fixe)				
PC IN	D-sub à 15 broches, RVB analogique, 0,7 Vc-c, 75 ohms, positif Consultez le tableau de compatibilité du signal d'ordinateur à la page 17.				
PC AUDIO INPUT	Mini-prise stéréo 500 mV eff., (modulation 100 %) / Impédance : 47 kilohms				
Écouteurs	Mini-prise stéréo / Impédance : ≥ 16 ohms				
Alimentation, dimensions et accessoires					
Alimentation	120 V-240 V CA, 50/60 Hz				
Consommation d'énergie	en cours d'utilisation	105 W	158 W	180 W	215 W
	en veille	Moins de 0,1 W pour tous les modèles			
Taille de l'écran (mesurée en diagonale)	66 cm	80 cm	102 cm	117 cm	
	26 pouces	31,5 pouces (Classe 32)	40 pouces	46 pouces	
Résolution de l'écran (horizontale x verticale)	1 366 points x 768 lignes				
Haut-parleur/ pleine gamme (2)	42 x 150 mm	42 x 150 mm	55 x 150 mm	70 x 130 mm	
	1 11/16 x 6 pouces	1 11/16 x 6 pouces	2 1/4 x 6 pouces	2 3/4 x 5 7/16 pouces	
Dimensions	avec support (mm)	790 x 577 x 214	981 x 692 x 265	1 114 x 778 x 306	
	(pouces)	25 7/8 x 19 3/4 x 8 1/2	31 1/8 x 22 3/4 x 8 1/2	43 7/8 x 30 3/4 x 12 1/8	
	sans support (mm)	656 x 452 x 96	790 x 530 x 100	981 x 643 x 110	1 114 x 730 x 115
(pouces)	25 7/8 x 17 7/8 x 3 7/8	31 1/8 x 20 7/8 x 4	38 5/8 x 25 3/8 x 4 3/8	43 7/8 x 28 3/4 x 4 5/8	
schéma du trou pour le support mural (mm)	200 x 100	200 x 200	300 x 200	300 x 200	
Poids	avec support	13,5 kg	17,0 kg	25,0 kg	32,0 kg
	(sans support)	30 lb.	38 lb.	56 lb.	71 lb.
avec support	11,0 kg	14,5 kg	21,0 kg	27,5 kg	
(sans support)	25 lb.	32 lb.	47 lb.	61 lb.	
Accessoires compris	Télécommande RM-YD018 (1) / piles AA (2) / cordon d'alimentation (1) / sangle de maintien (1) / vis de fixation (1) / vis à bois (1) / attache pour câbles (1 – fixée au téléviseur) / mode d'emploi (1) / guide d'installation rapide (1) / carte de garantie (1) / carte d'enregistrement en ligne (É.-U. et Canada seulement) (1)				
Accessoires en option	Adaptateur pour écouteurs / câbles de connexion / support de fixation murale : SU-WL100 (KDL-26S3000), SU-WL500 (KDL-32S3000/KDL-40S3000/KDL-46S3000/KDL-32SL130/KDL-40SL130) / Base du téléviseur : RHT-G800 (pour tous les modèles sauf le KDL-26S3000), SU-FL300L (KDL-46S3000 seulement), SU-FL300M (pour tous les modèles sauf le KDL-26S3000)				



- La disponibilité des accessoires en option dépend des stocks.
- Le design des produits et les caractéristiques techniques peuvent changer sans préavis.

Index

4:3 par défaut 34

A

AC IN 14

Afficher sous-titres 37

Aigu 32

Ajouter canaux numériques 36

Ambiophonie 33

Attache pour câbles 19

Auto cinéma 33

Auto programmation 20, 36

Auto réglage 34

Auto SAP, paramètres MTS 35

B

Blocage du canal 38

C

Capteur de lumière

Paramètres 41

Centre H 34

Centre V 34

CineMotion 35

Classement 38

Classement anglais 39

Classement de films 39

Classement de télé 39

Classement des É.-U. 39

Classement français 39

Class. numérique 38

Commande HDMI 40

Communiquer avec Sony 30

Configuration

Blocage parental 37

Canal 36

Configurations HDMI 40

Entrées externes 40

Général 41

Horloge/Minuteries 30

Image 31

Options audio 35

Options vidéo 35

Réglage initial 41

Son 32

Sous-titres (CC) 37

Soutien du produit 30

Écran 33

Couleur 31

Câble 36

D

Description de la prise AUDIO OUT 14

Description de la prise COMPONENT

IN (1080p/1080i/720p/480p/480i)

14

Description de la prise DIGITAL OUT

(OPTICAL) 14

Description de la prise DMe^x 14

Description de la prise pour écouteurs

12

Description de la prise S VIDEO 12, 14

Description de la prise VHF/UHF/

CABLE 14

Description de la prise VIDEO IN 12,

14

Description des prises VIDEO/AUDIO

(L/R) 12, 14

Description du connecteur HDMI IN 13

Description du connecteur PC IN 14

Diagnostiques de signal 30

Décalage du volume 33

Dépannage 42–44

Désactivation auto. du périphérique 40

E

Écono. d'énergie 41

Équilibre 32

Espacement 34

Étiqueter les entrées 40

G

Gestion de l'alimentation d'ordinateur

41

Grave 32

H

Haut-parleur 26

Haut-parleurs 35

Heure actuelle 30

I

Image 31

Info du canal 41

Installer le téléviseur sur un mur 11

L

Langue 41

Liste des périphériques 40

Luminosité 31

M

Minuterie 30

Minuterie de veille 30

Mise sous tension auto. du télé. 40

Mode Cinéma 33, 35

Mode Image 31

Mode son 32

Modifier les étiquettes de canal 36

Montrer/cacher les canaux 36

Mot de passe 37

MTS 35

N

Netteté 31

Non classé 38

Nuance 31

O

Options d'affichage 37

P

Pays 37

Phase 34

PIP 27

Port infrarouge 26

Position écran 34

Programmer la liste de canaux 20

P&P 27

R

Réduction du bruit 31

Réduction du bruit MPEG 31

Réglage de l'horloge et des minuteries

30

Réglages avancés 32

Réinitialiser 31, 32, 34, 44

Rétroéclairage 31

S

Signal audio bilingue 35

Sortie audio 35

Sous-titre analogique 37

Sous-titre numérique 37

Steady Sound 33

Surampli 33

S Vidéo auto 40

T

Taille verticale 34

Temp. couleur 31

Touche CC 25

Touche CH+/- 25

Touche DISPLAY 21

Touche DMe^x 23

Touche ENT 23

Touche FAVORITES 22

Touche FREEZE 22

Touche HOME 23

Touche INPUT 25

Touche JUMP 25

Touche MUTING 23

Touche OPTIONS 25

Touche PICTURE 22

Touche POWER 23

Touche RETURN 22

Touche SLEEP 21

Touche VOL +/- 23

Touche WIDE 24

Touches numériques 0-9 23

V

Voyant à DEL PIC OFF/TIMER 26

Voyant à DEL POWER 26

Voyant à DEL STANDBY 26

Z

Zone d'affichage 34

Pour votre commodité

Veillez communiquer directement avec Sony si vous :

- Avez des questions sur l'utilisation de votre téléviseur après avoir lu votre mode d'emploi et le guide d'installation rapide
- Éprouvez des difficultés avec le fonctionnement de votre téléviseur

Communiquez avec le service à la clientèle Sony à :

<http://www.sony.com/tvsupport>

ou parlez à l'un de nos représentants :

États-Unis

1-800-222-SONY (7669)

Canada

1-877-899-SONY (7669)

Sony visera à résoudre vos questions plus rapidement que votre détaillant ou emplacement d'achat.

Ne retournez pas le produit au magasin

