

LCD Digital Colour TV

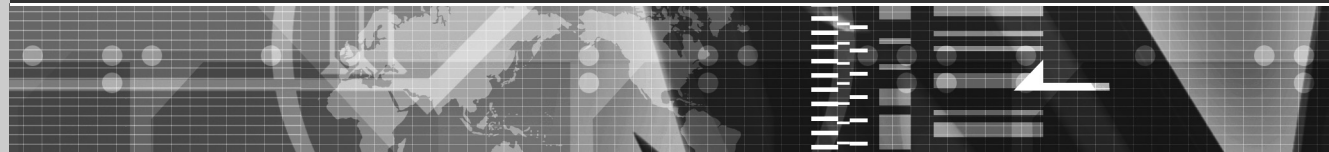

Bedienungsanleitung **DE**

⚠ Lesen Sie vor der Inbetriebnahme des Fernsehgeräts bitte den Abschnitt „Sicherheitsinformationen“ in dieser Anleitung. Bewahren Sie die Anleitung zum späteren Nachschlagen auf.

Mode d'emploi **FR**

⚠ Avant d'utiliser le téléviseur, lisez attentivement la section « Consignes de sécurité » de ce manuel. Conservez ce manuel pour toute référence ultérieure.

Istruzioni per l'uso **IT**

⚠ Prima di utilizzare il televisore, leggere la sezione "Informazioni di sicurezza" del presente manuale. Conservare il manuale per riferimento futuro.

Gebruiksaanwijzing **NL**

⚠ Alvorens de televisie te gebruiken, dient u de paragraaf met veiligheidsinformatie in deze handleiding te lezen. Bewaar deze handleiding zodat u deze in de toekomst kunt raadplegen.

KDL-40S28xx
KDL-40T26xx
KDL-32S28xx
KDL-32T26xx

BRAVIA

© 2007 Sony Corporation

<http://www.sony.net/>

KDL-40S28xx
KDL-40T26xx
KDL-32S28xx
KDL-32T26xx

3-217-695-21(1)

E

Printed in Spain

 Fur hilfreiche Informationen zu Sony Produkten
 Pour obtenir les informations utiles concernant les produits Sony
 Per informazioni utili sui prodotti Sony
 Voor nuttige informatie over Sony producten
<http://www.sony-europe.com/myproduct>

Einführung

Vielen Dank, dass Sie sich für ein Produkt von Sony entschieden haben.

Bitte lesen Sie dieses Handbuch aufmerksam durch, bevor Sie das Fernsehgerät verwenden und bewahren Sie es auf, um später bei Bedarf darin nachschlagen zu können.

Entsorgen des Fernsehgeräts



Entsorgung von gebrauchten elektrischen und elektronischen Geräten (anzuwenden in den Ländern der Europäischen Union und anderen europäischen Ländern mit einem separaten Sammelsystem für diese Geräte)

Das Symbol auf dem Produkt oder seiner Verpackung weist darauf hin, dass dieses Produkt nicht als

normaler Haushaltsabfall zu behandeln ist, sondern an einer Annahmestelle für das Recycling von elektrischen und elektronischen Geräten abgegeben werden muss. Durch Ihren Beitrag zum korrekten Entsorgen dieses Produkts schützen Sie die Umwelt und die Gesundheit Ihrer Mitmenschen. Umwelt und Gesundheit werden durch falsches Entsorgen gefährdet. Materialrecycling hilft, den Verbrauch von Rohstoffen zu verringern. Für nähere Informationen bezüglich Recycling des Gerätes setzen Sie sich bitte mit Ihrer örtlichen Behörde, Ihrer Müllabfuhr oder dem Geschäft, in dem Sie das Gerät erworben haben, in Verbindung.

Hinweis zu Funktionen für digitale Sender

- Alle Funktionen, die sich auf digitales Fernsehen (**DVB**) beziehen, funktionieren nur in Ländern und Gebieten, in denen digitale terrestrisches Fernsehsignale im Standard DVB-T (MPEG2) ausgestrahlt werden. Erkundigen Sie sich bei Ihrem Fachhändler vor Ort, ob an Ihrem Wohnort DVB-T-Signale empfangen werden können.
- Dieses Fernsehgerät erfüllt die DVB-T-Spezifikationen. Kompatibilität mit zukünftigen digitalen terrestrischen DVB-T-Sendungen kann jedoch nicht garantiert werden.
- In manchen Ländern sind u.U. einige Funktionen für digitales Fernsehen nicht verfügbar.

Informationen zum Warenzeichen

- **DVB** ist ein eingetragenes Warenzeichen des DVB-Projekts.
- Herstellung in Lizenz von BBE Sound, Inc. Lizenziert durch BBE Sound, Inc. und geschützt durch eines oder mehrere der folgenden US-Patente: 5510752, 5736897. BBE und das BBE-Symbol sind Warenzeichen von BBE Sound, Inc.
- Herstellung in Lizenz der Dolby Laboratories. "Dolby" und das Doppel-D Symbol  sind Warenzeichen der Dolby Laboratories.
- HDMI, das HDMI Logo sowie High-Definition Multimedia Interface sind Marken oder eingetragene Warenzeichen von HDMI Licensing LLC.



- Die in diesem Handbuch verwendeten Abbildungen zeigen, falls nichts anderes angegeben, das Gerät KDL-32S28xx.
- Die Buchstaben "xx", in der Modellbezeichnung, entsprechen der Zahlenkombination für die Farbvariation.

Inhaltsverzeichnis

Leitfaden zur Inbetriebnahme

4

Sicherheitsinformationen.....	7
Sicherheitsmaßnahmen	8
Die Fernbedienung.....	9
Bedien- und Anzeigeelemente des Fernsehgeräts	10

Fernsehen

Fernsehen	11
Verwenden des elektronischen Programmführers EPG DVB	13
Verwenden der Favoritenliste DVB	15

Zusatzgeräte verwenden

Anschließen von zusätzlichen Geräten.....	16
Anzeigen eines Bildes, das von einem angeschlossenen Gerät kommt.....	17
Verwenden der HDMI-Steuerung	18

Das Menüsystem

Navigieren in den Menüs	19
Das Menü Bild-Einstellungen	20
Das Menü Ton-Einstellungen.....	22
Das Menü Funktionen	24
Das Menü Grundeinstellungen.....	26
Digitale Einstellungen Menü DVB	29

Zusatzinformationen

Technische Daten	31
Störungsbehebung.....	33

DVB : nur für Digitalkanäle

Leitfaden zur Inbetriebnahme

1: Überprüfen des Zubehörs

- Netzanschluss (1) (nur KDL-40T26xx, KDL-40S28xx)
- Koaxial-Kabel* (1) (nur KDL-40T26xx, KDL-40S28xx)
- Fernbedienung RM-ED009 (1)
- Batterien der Größe AA (Typ R6) (2)
- Kabelbinder (1) und Schrauben (2)

So setzen Sie Batterien in die Fernbedienung ein

Schieben und heben Sie die Abdeckung zum Öffnen an.

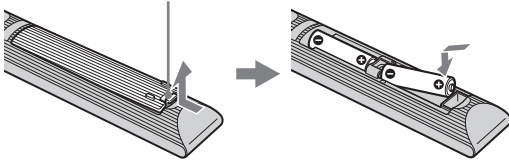

- Achten Sie beim Einsetzen von Batterien auf die richtige Polung.
- Verwenden Sie Batterien unterschiedlicher Typen nicht gemeinsam und auch nicht alte und neue Batterien zusammen.
- Entsorgen Sie verbrauchte Batterien umweltschonend. In einigen Gebieten gelten unter Umständen spezielle Vorschriften zur Entsorgung der Batterien. Wenden Sie sich ggf. an die zuständige Behörde.
- Behandeln Sie die Fernbedienung sorgfältig. Lassen Sie sie nicht fallen, treten Sie nicht darauf und schütten Sie keine Flüssigkeiten darauf.
- Bewahren Sie die Fernbedienung nicht in der Nähe von Hitzequellen, unter direkter Sonneneinstrahlung oder an feuchten Orten auf.

2: Anschließen von Antenne/Videorecorder

Anschließen einer Antenne

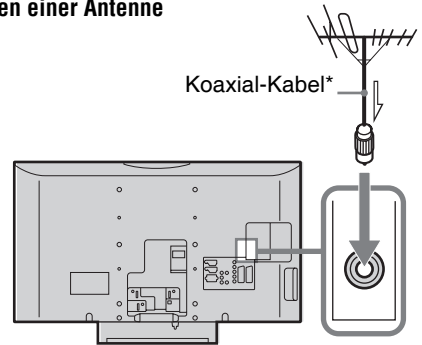

Anschließen einer Antenne und eines Videorecorders

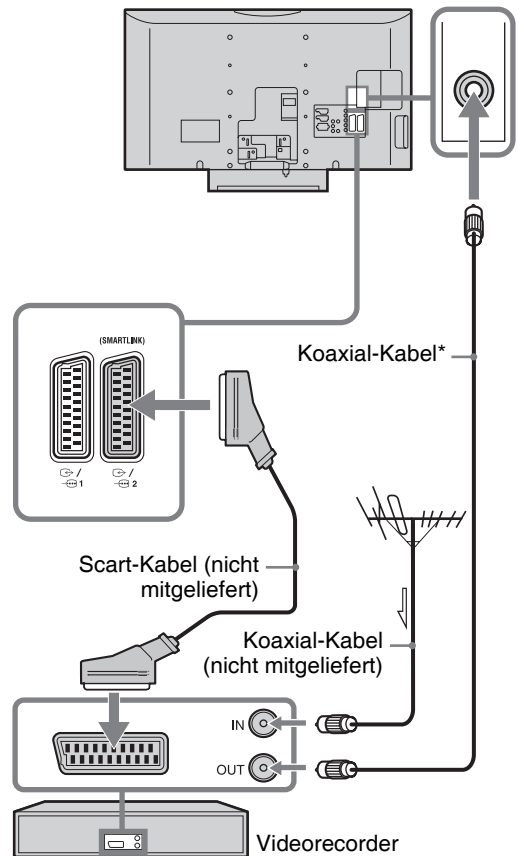

3: Sichern des Fernsehgeräts gegen Umfallen

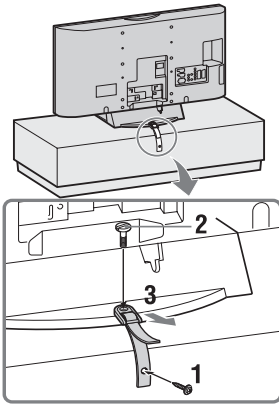

4: Anschließen der Kabel

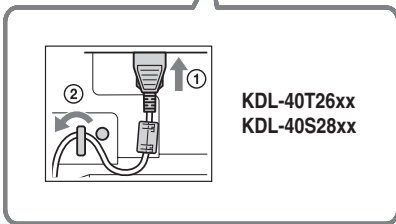
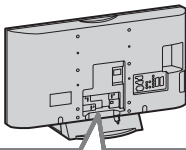

5: Bündeln der Kabel

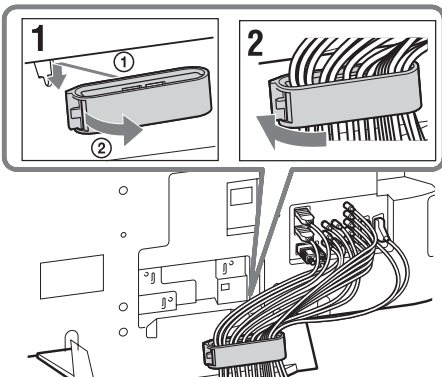

6: Auswählen der Menüsprache und des Landes

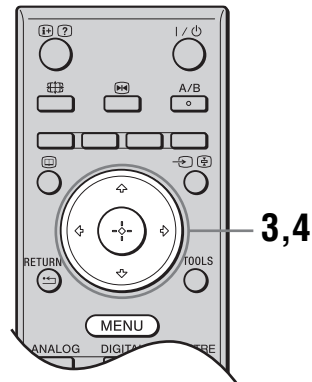
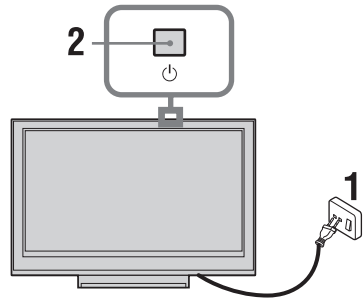

- 1 Stecken Sie den Netzstecker des Fernsehgeräts in eine Steckdose (220-240V Wechselstrom, 50 Hz).
- 2 Drücken Sie auf der Oberseite des Fernsehgeräts.
Wenn Sie das Fernsehgerät zum ersten Mal einschalten, erscheint auf dem Fernsehschirm das Menü für Sprachauswahl.
- 3 Drücken Sie zur Auswahl der Sprache auf den Menü-Bildschirmen. Drücken Sie danach .



(Fortsetzung)

- 4 Wählen Sie mit \updownarrow das Land bzw. die Region, wo Sie das Fernsehgerät betreiben, und drücken Sie danach \oplus .

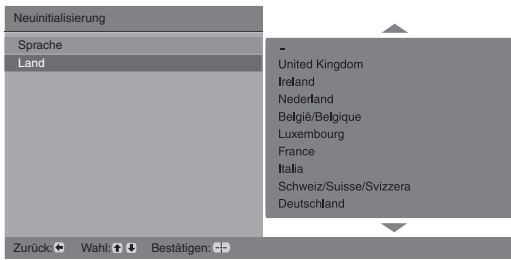

Wenn das Land, in dem Sie das Fernsehgerät benutzen wollen, in der Liste nicht erscheint, wählen Sie an Stelle eines Landes die Einstellung "-".

7: Automatische Programmsuche

- 1 Vor Beginn der automatischen Programmsuche des Fernsehers legen Sie ein vorher aufgenommenes Band in den an das Fernsehgerät angeschlossenen Videorecorder ein (Seite 4) und starten Sie die Wiedergabe. Während der automatischen Programmsuche wird der Videokanal vom Fernsehgerät gefunden und gespeichert. Überspringen Sie diesen Schritt, wenn kein Videorecorder an den Fernseher angeschlossen ist.
- 2 Drücken Sie \oplus .

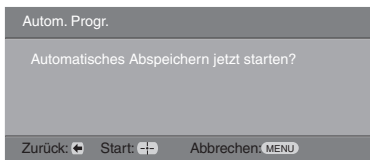

Das Fernsehgerät beginnt nun, alle verfügbaren digitalen Kanäle und anschließend die analogen Kanäle zu suchen. Dies kann einige Zeit dauern. Betätigen Sie währenddessen keine Knöpfe des Fernsehers oder der Fernbedienung.

Wenn eine Bestätigungsmeldung des Antennenanschlusses erscheint.

Es wurden weder digitale noch analoge Sender gefunden. Prüfen Sie alle Antennenverbindungen, und drücken Sie dann \oplus , um den Sendersuchlauf erneut zu starten.

- 3 Wenn das Menü Programme ordnen eingeblendet wird, folgen Sie den Anleitungsschritten im Abschnitt "Programme ordnen" (Seite 26). Wenn Sie nicht die Reihenfolge ändern, in der die Analogkanäle im Fernseher gespeichert sind, gehen Sie zu Schritt 4.
- 4 Drücken Sie MENU, um diesen Modus zu beenden. Das Fernsehgerät hat nun alle verfügbaren Sender gespeichert.

Wenn kein digitaler Sendekanal gefunden werden kann, oder wenn Sie in Schritt 4 (Seite 6) eine Region gewählt haben, in der keine digitalen Sendungen ausgestrahlt werden, muss die Uhrzeit nach der Durchführung von Schritt 4 eingestellt werden.

Lösen des Tischständers vom Fernsehgerät

Entfernen Sie den Tischständer nur zum Anbringen an der Wand.

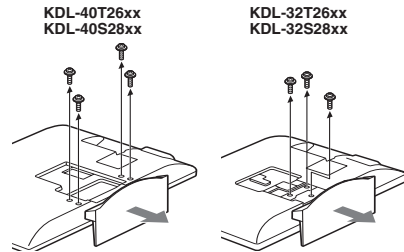

Sicherheitsinformationen

Installation/Einstellung

Installieren und benutzen Sie das Fernsehgerät unter Berücksichtigung der unten angegebenen Anweisungen, um alle Risiken wie Feuer, Elektroschock oder Beschädigungen und /oder Verletzungen zu vermeiden.

Installation

- Das Fernsehgerät sollte neben einer frei zugänglichen Netzsteckdose installiert werden.
- Stellen Sie das Fernsehgerät auf eine stabile, ebene Fläche.
- Wandeinbauten sollten nur von qualifiziertem Fachpersonal ausgeführt werden.
- Aus Sicherheitsgründen wird dringend empfohlen, ausschließlich Sony Zubehörteile zu verwenden, inklusive:
 - Wandmontagehalterung SU-WL500

Transport

- Vor dem Transport des Fernsehgeräts ziehen Sie bitte alle Kabel aus dem Gerät.
- Zum Transport eines großen Fernsehgeräts sind zwei oder drei Personen nötig.
- Wenn Sie das Fernsehgerät von Hand transportieren, halten Sie es bitte wie rechts dargestellt.
- Wenn Sie das Fernsehgerät anheben oder transportieren, halten Sie dieses fest an der Unterkante. Üben Sie auf den LCD-Bildschirm keinen Druck aus.
- Setzen Sie das Fernsehgerät beim Transport weder Stößen noch starken Erschütterungen aus.
- Wenn Sie das Fernsehgerät für Reparaturen oder bei einem Umzug transportieren müssen, verpacken Sie es bitte mithilfe der Originalverpackungsmaterialien im Originalkarton.

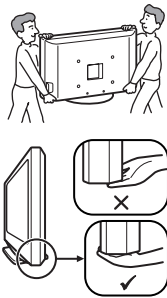

Luftzirkulation

- Decken Sie nie die Lüftungsöffnungen ab und stecken Sie nichts in das Gehäuse.
- Lassen Sie ausreichend Platz um das Fernsehgerät (siehe Abbildung).
- Es wird dringend empfohlen, die offizielle Sony Wandmontagehalterung zu verwenden, um eine ausreichende Luftzirkulation zu gewährleisten.

Installation an der Wand

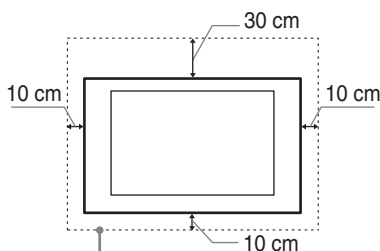

Lassen Sie mindestens so viel Platz um das Gerät.

Aufstellung auf dem Standfuß

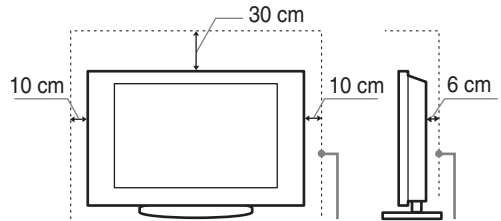

Lassen Sie mindestens so viel Platz um das Gerät.

- Um eine ausreichende Belüftung zu gewährleisten und Staub-, oder Schmutzablagerungen zu vermeiden:
 - Stellen Sie das Fernsehgerät weder flach, noch auf dem Kopf stehend, falsch herum oder seitwärts geneigt auf.
 - Stellen Sie das Fernsehgerät weder auf einem Regal, einem Teppich, einem Bett oder in einem Schrank auf.
 - Decken Sie das Fernsehgerät nicht mit Decken oder Vorhängen ab und legen Sie keine Gegenstände wie Zeitungen usw. darauf.
 - Installieren Sie das Fernsehgerät nicht wie auf der Abbildung gezeigt.

Die Luftzirkulation wird unterbunden.

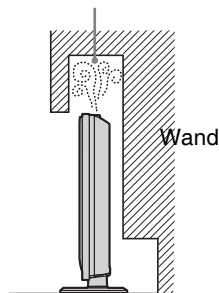

Die Luftzirkulation wird unterbunden.

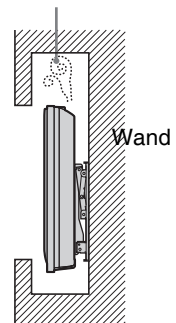

Netz Kabel

Um alle Risiken wie Feuer, Elektroschock oder Beschädigungen und /oder Verletzungen auszuschließen, sollten Sie das Netzkabel und den Stecker wie hier angegeben handhaben:

- Schließen Sie das Fernsehgerät mit einem Schuko-Stecker an einer Schuko-Steckdose an (nur KDL-40T26xx, KDL-40S28xx).
- Verwenden Sie ausschließlich Originalnetzkabel von Sony und keinem anderen Hersteller.
- Stecken Sie den Stecker ganz in die Netzsteckdose.
- Dieses Fernsehgerät ist ausschließlich für den Betrieb an 220-240 V Wechselstrom ausgelegt.
- Trennen Sie das Gerät zu Ihrer eigenen Sicherheit unbedingt vom Netzstrom, wenn Sie Kabel an dem Gerät anschließen und stolpern Sie nicht über die Kabel.
- Trennen Sie das Netzkabel von der Netzsteckdose, bevor Sie das Fernsehgerät reparieren oder transportieren.
- Halten Sie das Netzkabel von Wärmequellen fern.
- Ziehen Sie den Netzstecker aus der Steckdose und reinigen Sie ihn regelmäßig. Wenn der Stecker verstaubt ist und sich Feuchtigkeit ablagert, kann die Isolierung leiden und es besteht Feuergefahr.

Anmerkungen

- Verwenden Sie das mitgelieferte Netzkabel nicht mit anderen Geräten.

Fortsetzung

- Klemmen, biegen oder verdrehen Sie das Netzkabel nicht übermäßig. Die blanken Adern im Inneren des Kabels könnten freiliegen oder brechen.
- Nehmen Sie am Netzkabel keine Veränderungen vor.
- Stellen Sie keine schweren Gegenstände auf das Netzkabel.
- Ziehen Sie nicht am Kabel, selbst wenn Sie das Netzkabel aus der Steckdose herausziehen.
- Achten Sie darauf, nicht zu viele andere Geräte an dieselbe Netzsteckdose anzuschließen.
- Verwenden Sie eine Netzsteckdose, in der der Stecker fest sitzt.

Verbotene Nutzung

Installieren Sie das Fernsehgerät weder an Standorten, in Umgebungen noch in Situationen wie den hier aufgeführten, da dies zu Fehlfunktionen des Fernsehgeräts und Feuer, Elektroschock, Beschädigungen und/oder Verletzungen führen kann.

Standort:

Im Freien (in direktem Sonnenlicht), am Meer, auf einem Schiff oder Boot, im Innern eines Fahrzeugs, in medizinischen Einrichtungen, neben brennbaren Objekten (Kerzen etc.).

Umgebung:

An heißen, feuchten oder übermäßig staubigen Orten, an denen Insekten in das Gerät eindringen und an denen es mechanischen Erschütterungen ausgesetzt ist. An instabilen Standorten, sowie in der Nähe von Wasser, Regen, Feuchtigkeit oder Rauch.

Situation:

Nicht mit nassen Händen, ohne Gehäuse oder mit anderem als vom Hersteller empfohlenen Zubehör benutzen. Trennen Sie das Fernsehgerät bei Gewitter von der Netzsteckdose und der Antenne.

Bruchstücke:

- Werfen Sie nichts gegen das Fernsehgerät. Das Glas des Bildschirms könnte durch den Aufprall zerbrechen und schwere Verletzungen verursachen.
- Falls die Oberfläche des Fernsehgeräts zerspringt, ziehen Sie zuerst das Netzkabel aus der Steckdose, bevor Sie das Gerät berühren. Andernfalls besteht die Gefahr eines elektrischen Schlages.

Wenn das Gerät nicht benutzt wird

- Zum Schutz der Umwelt und aus Sicherheitsgründen empfiehlt es sich, das Fernsehgerät vom Stromnetz zu trennen, wenn es mehrere Tage nicht benutzt wird.
- Da das Fernsehgerät auch in ausgeschaltetem Zustand mit dem Stromnetz verbunden ist, wenn es nur ausgeschaltet wurde, muss der Stecker aus der Netzsteckdose gezogen werden, um das Fernsehgerät vollkommen auszuschalten.
- Bei einigen Fernsehgeräten gibt es jedoch möglicherweise Funktionen, für die das Fernsehgerät in den Bereitschaftsmodus geschaltet sein muss.

Kinder

- Sorgen Sie dafür, dass Kinder nicht auf das Fernsehgerät klettern.
- Bewahren Sie kleine Zubehörteile außerhalb der Reichweite von Kindern auf, damit diese nicht irrtümlicherweise verschluckt werden.

Falls folgende Problemen auftreten...

Schalten Sie das Fernsehgerät sofort aus und ziehen Sie den Netzstecker aus der Steckdose, sobald eines der folgenden Probleme auftritt.

Wenden Sie sich an Ihren Händler oder das Sony Kundendienstzentrum, um es von qualifiziertem Fachpersonal überprüfen zu lassen.

Wenn:

- Das Netzkabel beschädigt ist.

- Der Stecker nicht fest in der Netzsteckdose sitzt.
- Das Fernsehgerät durch Fallen, Stoßen oder einen geworfenen Gegenstand beschädigt ist.
- Flüssigkeit oder Fremdkörper durch die Öffnungen in das Fernsehgerät gelangen.

Sicherheitsmaßnahmen

Fernsehen

- Schauen Sie bei gemäßigter Beleuchtung fern. Durch falsche Beleuchtung oder langes Fernsehen werden die Augen belastet.
- Stellen Sie beim Verwenden von Kopfhörern die Lautstärke moderat ein. Andernfalls kann es zu Gehörschäden kommen.

LCD-Bildschirm

- Obwohl bei der Herstellung des LCD-Bildschirms mit hochpräziser Technologie gearbeitet wird und der Bildschirm 99,99% und mehr effektive Pixel besitzt, ist es möglich, dass dauerhaft einige schwarze oder leuchtende Punkte (rot, grün oder blau) sichtbar sind. Es handelt sich dabei um eine strukturelle Eigenschaft von LCD-Bildschirmen und nicht um eine Fehlfunktion.
- Stoßen Sie nicht gegen den Filter an der Vorderseite, zerkratzen Sie ihn nicht und stellen Sie nichts auf dieses Fernsehgerät. Das Bild kann ungleichmäßig werden und der LCD-Bildschirm kann beschädigt werden.
- Wenn dieses Fernsehgerät an einem kalten Ort verwendet wird, kommt es möglicherweise zu Schmierstreifen im Bild oder das Bild wird dunkel. Dabei handelt es sich nicht um ein Versagen. Diese Effekte verschwinden, wenn die Temperatur steigt.
- Wenn Standbilder längere Zeit angezeigt werden, kann es zu Doppelbildern kommen. Dieser Effekt verschwindet in der Regel nach einigen Augenblicken.
- Bildschirm und Gehäuse erwärmen sich, wenn das Fernsehgerät in Betrieb ist. Dies ist keine Fehlfunktion.
- Der LCD-Bildschirm enthält eine kleine Menge Flüssigkristalle und Quecksilber. Die Leuchtstoffröhren, die in diesem Fernsehgerät verwendet werden, enthalten auch Quecksilber. Befolgen Sie bei der Entsorgung die bei Ihnen geltenden Entsorgungsrichtlinien.

Pflegen und Reinigen der Bildschirmoberfläche bzw. des Gehäuses des Fernsehgeräts.

Trennen Sie das Netzkabel unbedingt von der Netzsteckdose, bevor Sie das Gerät reinigen.

Um Materialschäden oder Schäden an der Bildschirmbeschichtung zu vermeiden, beachten Sie bitte folgende Vorsichtsmaßnahmen.

- Entfernen Sie Staub vorsichtig mit einem weichen Tuch von der Bildschirmoberfläche bzw. dem Gehäuse. Bei stärkerer Verschmutzung feuchten Sie ein weiches Tuch leicht mit einer milden Reinigungslösung an und wischen dann über den Bildschirm.
- Verwenden Sie keine Scheuerschwämme, keine alkalischen/säurehaltigen Reinigungsmittel, kein Scheuerpulver oder flüchtigen Lösungsmittel wie Alkohol, Benzin, Verdünnung oder Insektizide. Wenn Sie solche Mittel verwenden oder das Gerät längere Zeit mit Gummi- oder Vinylmaterialien in Berührung kommt, kann es zu Schäden an der Bildschirm- oder der Gehäuseoberfläche kommen.
- Wenn Sie den Winkel des Fernsehgeräts einstellen, bewegen Sie das Fernsehgerät mit Vorsicht, damit es nicht verrutscht oder vom Ständer fällt.

Sonderzubehör

Halten Sie Zusatzteile oder Geräte mit elektromagnetischer Strahlung von dem Fernsehgerät fern. Andernfalls können Bild- und/oder Tonstörungen auftreten.

Die Fernbedienung

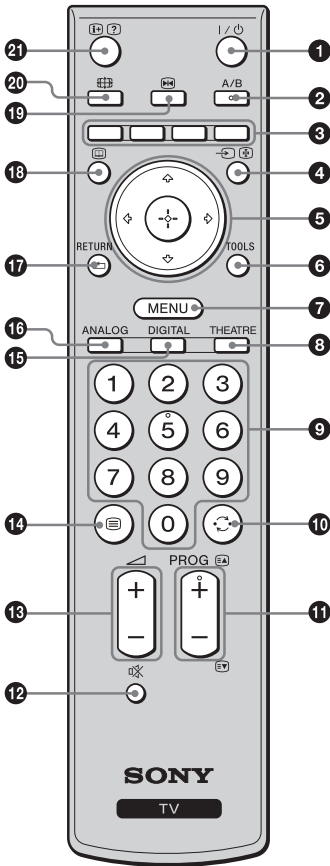

- 1** – **TV Standby**
Schaltet den Fernseher aus dem Standby-Modus ein und aus.
- 2** – **A/B – Zweiton (Seite 22)**
- 3** **Farbtasten (Seite 12, 13, 15)**
- 4** – **Eingangswahl/Text anhalten**
 - Im Fernsehbetrieb: Zur Auswahl der Signalquelle unter den Geräten, die an den Eingangsbuchsen des Fernsehgeräts angeschlossen sind (Seite 17).
 - Im Textmodus (Seite 12): Hält die aktuelle Seite an.
- 5**
- 6** – **TOOLS (Seite 12, 18)**
Ermöglicht den Zugang zu verschiedenen Fernsehoptionen und Ändern/Einstellungen entsprechend des Quell- und Bildformats.
- 7** **MENU (Seite 19)**
- 8** **THEATRE**
Sie können den Theatre-Modus ein- oder ausstellen. Ist der Theatre-Modus eingeschaltet, wird die optimale Audioausgabe (im Falle, dass das Fernsehgerät an ein Audiosystem angeschlossen ist, das mit einem HDMI-Kabel verbunden wird) und Bildqualität für Filmvideos automatisch eingestellt.
- 9** **Zahlentasten**
 - Im Fernsehbetrieb: Zur Programmwahl. Für Kanalnummer 10 und darüber schnelle Eingabe der zweiten und dritten Ziffer innerhalb von zwei Sekunden.
 - Im Textmodus: Zur Eingabe der dreistelligen Seitennummer, um eine Seite auszuwählen.
- 10** – **Zuletzt gesehener Sender**
Zur Rückkehr zum zuletzt gesehenen Sender (der mindestens 5 Sekunden lang ausgewählt war).
- PROG +/-**
 - Im Fernsehbetrieb: Zur Auswahl des nächsten (+) bzw. des davor liegenden (-) Senders.
 - Im Textmodus (Seite 12): Zur Auswahl der nächsten bzw. () der davor liegenden Seite ()
- 12** – **Sound stumm stellen.**
- 13** – **Lautstärke**
- 14** – **Textmodus (Seite 12)**
- 15** **DIGITAL – Digitalmodus (Seite 11)**
- 16** **ANALOG – Analogmodus (Seite 11)**
- 17** **RETURN**
Zurück zur vorherigen Seite eines Menüs
- 18** – **EPG (Digitaler elektronischer Programmführer) (Seite 13)**
- 19** – **Standbild (Seite 12)**
Zum "Einfrieren" des aktuellen Bildes.
- 20** – **Bildschirm-Modus (Seite 12)**
- 21** – **Info/ Text einblenden**
 - Im Digitalmodus: Zeigt eine Kurzinfo zur eingestellten Sendung an.
 - Im Analogmodus: Zeigt Informationen an wie aktuelle Kanalnummer und Bildschirmformat.
 - Im Textmodus (Seite 12): Zum Anzeigen verdeckter Informationen (z. B. Antworten auf Quizfragen).



- Die Oberflächen der Tasten 5, PROG + und A/B haben Tastpunkte. Verwenden Sie die Tastpunkte beim Bedienen des Fernsehgeräts als Bezugspunkte.
- Wenn Sie das Fernsehgerät ausschalten, wird auch der Theatre-Modus ausgeschaltet.

Bedien- und Anzeigeelemente des Fernsehgeräts

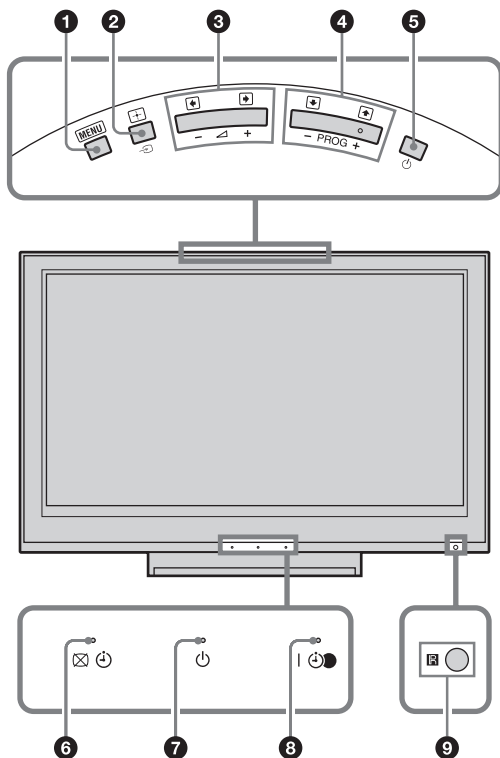

1 MENU (Seite 19)

2 – Eingangswahl/ OK

- Im Fernsehbetrieb: Zur Auswahl der Signalquelle unter den Geräten, die an den Eingangsbuchsen des Fernsehgeräts angeschlossen sind (Seite 17).
- Im TV-Menü: Zum Auswählen eines Menüs bzw. einer Option und zum Bestätigen der Einstellung.

3 +/-/↔/↔

- Im Fernsehbetrieb: Erhöht (+) bzw. verringert (-) die Lautstärke.
- Im TV-Menü: Zum Navigieren durch Optionen nach rechts (↔) bzw. nach links (↔).

4 PROG +/-/↑/↓

- Im Fernsehbetrieb: Zur Auswahl des nächsten (+) bzw. des davor liegenden (-) Senders.
- Im TV-Menü: Zum Navigieren durch Optionen aufwärts (↑) bzw. abwärts (↓).

5 – Ein/Aus

Zum Ein- und Ausschalten des Fernsehgeräts.



Wenn Sie das Fernsehgerät ganz vom Netz trennen wollen, ziehen Sie den Stecker aus der Steckdose.

6 – "Bild aus"-Anzeige/Abschalt-Timer

- Leuchtet grün, wenn das Bild ausgeschaltet ist (Seite 24).
- Leuchtet orange, wenn der Timer eingestellt wurde (Seite 25).

7 – Standby-Anzeige

Leuchtet rot, wenn sich das Fernsehgerät im Standby-Betrieb befindet.

8 – Power / Timer REC Programm-Anzeige

- Leuchtet grün, wenn das Fernsehgerät eingeschaltet ist.
- Leuchtet orange, wenn die Timer-Aufnahme eingestellt wurde (Seite 13).
- Leuchtet rot, wenn die Timer-Aufnahme aktiviert ist.

9 Sensor für Fernbedienung

- Empfängt IR-Signale der Fernbedienung
- Stellen Sie keine Geräte vor den Sensor, da sonst seine Funktion beeinträchtigt werden kann.



Stellen Sie sicher, dass das Fernsehgerät vollständig ausgeschaltet ist, bevor Sie die Netzsteckdose trennen. Das Trennen der Netzsteckdose während des laufenden Fernsehgerätes kann dazu führen, dass die Anzeige weiter leuchtet oder zu Fehlfunktion des Gerätes führen.

Fernsehen

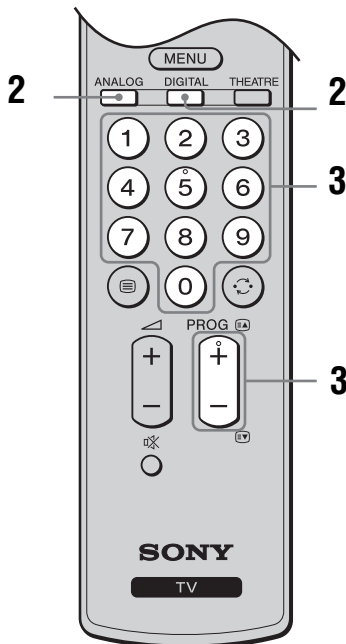
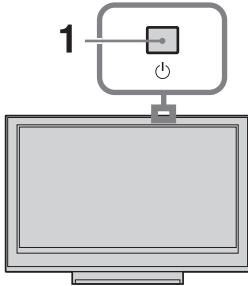

1 Drücken Sie auf der Oberseite des Fernsehgeräts, um es einzuschalten.
Wenn sich das Fernsehgerät im Standby-Betrieb befindet (die Standby-Anzeige an der Vorderseite des Fernsehgeräts leuchtet rot), drücken Sie auf der Fernbedienung , um das Fernsehgerät einzuschalten.

2 Drücken Sie DIGITAL, wenn Sie in den Digitalmodus schalten möchten oder ANALOG, um in den Analogmodus zu schalten.

Welche Sender verfügbar sind ist modusabhängig.

3 Wählen Sie mit den Zahlentasten oder mit PROG +/- einen Sender aus.

Geben Sie zur Auswahl von Programmnummern ab 10 mit den Zahlentasten innerhalb von zwei Sekunden die zweite Ziffer ein.

Wie Sie mit dem elektronischen Programmführer EPG einen digitalen Sender auswählen können, siehe Seite 13.

Im Digitalmodus:

Für kurze Zeit wird ein Informationsfeld eingeblendet. In diesem Feld können folgende Symbole angezeigt werden:

- : Radiosender
- : Verschlüsselter Dienst bzw. nur für Abonnenten
- : Mehrere Audiosprachen verfügbar
- : Untertitel verfügbar
- : Untertitel für Hörgeschädigte verfügbar
- : Empfohlenes Mindestalter für die aktuelle Sendung (von 4 bis 18 Jahre)
- : Kindersicherung
- : Aktuelle Sendung wird aufgenommen

Zusätzliche Funktionen

Gewünschte Funktion	Notwendige Aktion
Einschalten des Fernsehgeräts mit stumm geschaltetem Ton aus dem Standby-Betrieb	Drücken Sie . Drücken Sie , um die Lautstärke einzustellen.
Lautstärke einstellen	Drücken Sie + (lauter)/ - (leiser).
Aufruf der Programmindex-Tabelle (nur im Analogmodus)	Drücken Sie . Wählen Sie mit einen analogen Kanal aus und drücken Sie dann .

(Fortsetzung)

So greifen Sie auf den Textmodus zu

Drücken Sie . Jedes Mal, wenn Sie die Taste drücken, wechselt der Bildschirminhalt. Dabei gilt folgende zyklische Reihenfolge:
Text → Text überlagert das Fernsehbild (gemischter Modus) → Kein Text (Textdienst deaktiviert)
Mit den Zahlentasten oder mit PROG +/- wählen Sie eine bestimmte Seite.

Um eine Seite anzuhalten, drücken Sie / .

Um verborgene Information anzuzeigen, drücken Sie / .



Wenn unten auf der Textseite vier farbige Elemente vorhanden sind, wird Fastext angeboten. Fastext ermöglicht einen einfachen und schnellen Seitenzugriff. Drücken Sie hierzu die entsprechende Farbtaste.

Standbild

Hält das Fernsehbild an (z. B. um eine Telefonnummer oder ein Rezept abschreiben zu können).

- 1 Drücken Sie auf der Fernbedienung.
- 2 Stellen Sie mit / / / die Lage des Felds ein.
- 3 Drücken Sie , um das Fenster auszublenden.
- 4 Wenn Sie erneut drücken, wird der normale Fernsehmodus fortgesetzt.



Für AV3, AV4, AV5 und PC Input nicht verfügbar.

So passen Sie den Bildschirm-Modus manuell an eine Sendung an

Drücken Sie erneut zur Auswahl des gewünschten Bildschirmformats.

Smart*

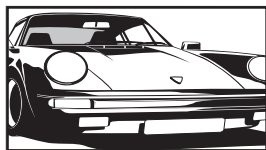

Sendungen im normalen 4:3 Format werden mit einem Breitwand-Effekt angezeigt. Das Bild im Format 4:3 wird verzerrt, um den Bildschirm auszufüllen.

4:3

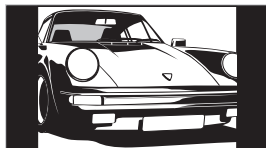

Sendungen im normalen 4:3 Format (d. h. kein Breitwandsignal) werden in den richtigen Proportionen angezeigt

Wide

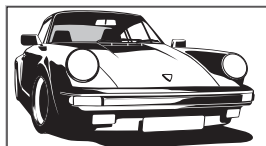

Sendungen im Breitwandformat (16:9) werden in den richtigen Proportionen angezeigt.

Zoom*

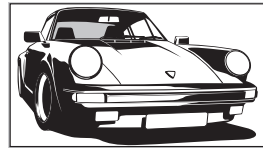

Sendungen im Cinemascope-Format (Letter Box Format) werden mit den richtigen Proportionen angezeigt.

14:9*

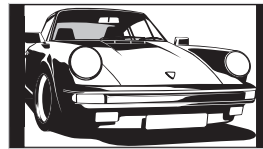

Sendungen im Format 14:9 werden in den richtigen Proportionen angezeigt. Dadurch entstehen schwarze Randbereiche.

* Teile des oberen und unteren Bildrands werden möglicherweise abgeschnitten.



- HD Signal-Bilder können nur im "Wide"-Modus abgespielt werden.
- Es ist nicht möglich, diese Funktion während der Darstellung des Digitalbanners zu verwenden.
- Im Smart-Modus werden Zeichen und/oder Buchstaben am oberen und unteren Bildrand möglicherweise abgeschnitten. Ist dies der Fall, können Sie "V. Amplitude" wählen. Verwenden Sie dazu das "Bildschirm einstellen" Menü und stellen Sie die vertikale Größe ein, um sie sichtbar zu machen.



- Wenn "Auto Format" auf "Ein" steht, wählt das Fernsehgerät automatisch den optimalen Modus für die Sendung wählen (Seite 24).
- Sie können die Bildposition durch Auswählen von "Smart" (50Hz), "14:9" oder "Zoom" einstellen. Drücken Sie / zum Verschieben des Bildes nach oben oder unten (z. B. zum Lesen von Untertiteln).

Verwenden des Menüs "Tools"

Drücken Sie TOOLS zur Darstellung folgender Optionen beim Fernsehen.

Optionen	Beschreibung
Schließen	Schließen des Menüs "Tools"
Bild-Modus	Siehe Seite 20.
Sound Effekt	Siehe Seite 22.
Lautsprecher	Siehe Seite 23.
Audio-Sprache (nur im Digitalmodus)	Siehe Seite 30.
Untertitel Einstellung (nur im Digitalmodus)	Siehe Seite 30.
Abschalttimer	Siehe Seite 25.
Energie sparen	Siehe Seite 24.
Systeminfo (nur im Digitalmodus)	Anzeige des Systeminfo-Bildschirms

Verwenden des elektronischen Programmführers EPG DVB*



- 1 Drücken Sie im Digitalmodus.
- 2 Gehen Sie vor, wie in der nachfolgenden Tabelle beschrieben oder auf dem Bildschirm dargestellt wird.

Programminformationen werden nur angezeigt, wenn der betreffende Sender solche ausstrahlt.

EPG (digitaler elektronischer Programmführer)

* Diese Funktion ist in einigen Ländern/Gebieten nicht verfügbar.

Gewünschte Funktion	Notwendige Aktion
Ansehen einer Sendung	Wählen Sie mit die gewünschte Sendung. Wählen Sie dann .
Ausschalten des elektronischen Programmführers EPG	Drücken Sie .
Ordnen der Programminformation nach Kategorien. – Kategorienliste	<ol style="list-style-type: none"> 1 Drücken Sie die blaue Taste. 2 Wählen Sie zur Auswahl der Kategorie. Wählen Sie dann . <p>Verfügbare Kategorien sind: "Alle Kategorien": Enthält alle verfügbaren Sender. Der Name der Kategorie (z. B. "Nachrichten"): Enthält alle Programme der ausgewählten Kategorie.</p>
Programmieren einer Aufnahme – Timer Aufnahme	<ol style="list-style-type: none"> 1 Wählen Sie zur Auswahl der zum Aufnehmen gewünschten Sendung. Wählen Sie dann . 2 Wählen Sie mit die Option "Timer Aufnahme". 3 Drücken Sie , um die Timer von Fernsehgerät und Videorecorder einzustellen. <p>Neben der Programminformation erscheint ein rotes Symbol Die Anzeige an der Vorderseite des Fernsehgeräts leuchtet orange auf.</p> <p> Zur Aufnahme der Sendung, die Sie gerade schauen, wählen Sie .</p>
Automatisches Ein- und Umschalten auf Sendung bei deren Beginn – Erinnerung	<ol style="list-style-type: none"> 1 Wählen Sie mit die zukünftige Sendung aus. Wählen Sie dann . 2 Wählen Sie mit zur Auswahl "Erinnerung". Drücken Sie dann . <p>Neben der Programminformation zur betreffenden Sendung erscheint das Symbol . Die Anzeige an der Vorderseite des Fernsehgeräts leuchtet orange auf.</p> <p> Wenn Sie das Fernsehgerät in den Standby-Betrieb schalten, schaltet es sich selbstständig ein, wenn die Sendung beginnt.</p>

(Fortsetzung)

Gewünschte Funktion	Notwendige Aktion
Einstellen von Datum und Uhrzeit einer Sendung, die aufgenommen werden soll – Man. Timer Aufnahme	<ol style="list-style-type: none"> 1 Wählen Sie mit $\uparrow/\downarrow/\leftarrow/\rightarrow$ die zukünftige Sendung aus, die Sie aufnehmen möchten. Drücken Sie dann $\text{⏏}/\text{?}$. 2 Wählen Sie mit \uparrow/\downarrow zur Auswahl "Man. Timer Aufnahme". Drücken Sie dann \oplus. 3 Wählen Sie mit \uparrow/\downarrow das Datum aus, und drücken Sie dann \rightarrow. 4 Stellen Sie den Start- und Stoppzeitpunkt ein, wie in Schritt 3 beschrieben. 5 Wählen Sie mit \uparrow/\downarrow die gewünschte Sendung aus. Drücken Sie dann \oplus. 6 Drücken Sie \oplus, um die Timer von Fernsehgerät und Videorecorder einzustellen. Neben der Programminformation \ominus erscheint ein rotes Symbol Die ⏏Anzeige an der Vorderseite des Fernsehgeräts leuchtet orange auf.  Zur Aufnahme der Sendung, die Sie gerade schauen, wählen Sie $\text{⏏}/\text{?}$.
Löschen eines programmierten Zeitpunkts – Timer-Liste	<ol style="list-style-type: none"> 1 Drücken Sie $\text{⏏}/\text{?}$. 2 Wählen Sie mit \uparrow/\downarrow zur Auswahl "Timer-Liste". Drücken Sie dann \oplus. 3 Wählen Sie mit \uparrow/\downarrow die Sendung aus, die Sie löschen möchten und drücken Sie dann \oplus. 4 Wählen Sie mit \uparrow/\downarrow zur Auswahl "Timer abrechen". Drücken Sie dann \oplus. Eine Bestätigungsaufforderung für den Löschvorgang wird eingeblendet. 5 Drücken \leftarrow/\rightarrow zur Auswahl "Ja". Drücken Sie dann \oplus zum Bestätigen.



- Den Aufnahme-Timer des Videorecorders können Sie nur dann am Fernsehgerät einstellen, wenn der Videorecorder Smartlink-kompatibel ist. Wenn Ihr Videorecorder nicht Smartlink-kompatibel ist, wird eine Meldung eingeblendet, um Sie daran zu erinnern, den Timer Ihres Videorecorders einzustellen.
- Nach dem Beginn einer Aufnahme können Sie das Fernsehgerät in den Standby-Betrieb schalten. Wenn Sie es jedoch ganz ausschalten, wird die Aufnahme abgebrochen.
- Wenn eine Sendung mit Altersbeschränkung eingestellt wurde, wird ein Meldung auf dem Bildschirm eingeblendet, die zur Eingabe eines PIN-Codes auffordert. Näheres, "Kindersicherung" auf, Seite 30.

Verwenden der Favoritenliste DV3*



Digitale Favoritenliste

* Diese Funktion ist in einigen Ländern/Gebieten nicht verfügbar.

Mit der Favoritenfunktion können Sie Programme aus einer Liste mit bis zu vier Sendern auswählen, die Sie zusammenstellen können.

- 1 Drücken Sie MENU.
- 2 Wählen Sie mit \uparrow/\downarrow zur Auswahl "Digitale Favoriten". Drücken Sie dann \oplus .
- 3 Gehen Sie vor, wie in der nachfolgenden Tabelle beschrieben oder auf dem Bildschirm dargestellt wird.

Gewünschte Funktion	Notwendige Aktion
Erstmaliges Erstellen der Favoritenliste	<ol style="list-style-type: none"> 1 Wählen Sie \oplus mit "Ja". 2 Drücken Sie die gelbe Taste zur Auswahl der Favoritenliste 3 Wählen Sie mit \uparrow/\downarrow den Sender, den Sie hinzufügen möchten. Wählen Sie dann \oplus. Sender, die in der Favoritenliste gespeichert sind, sind durch das Symbol \heartsuit gekennzeichnet.
Anschauen einer Sendung	<ol style="list-style-type: none"> 1 Drücken Sie die gelbe Taste, um in der Favoritenliste zu navigieren. 2 Wählen Sie \uparrow/\downarrow zur Auswahl des Senders. Wählen Sie dann \oplus.
Ausblenden der Favoritenliste	Drücken Sie RETURN.
Hinzufügen oder Löschen von Sendern aus der aktuellen Favoritenliste	<ol style="list-style-type: none"> 1 Drücken Sie die blaue Taste. 2 Drücken Sie die gelbe Taste zur Auswahl der zu editierenden Liste. 3 Wählen Sie mit \uparrow/\downarrow den Sender, den Sie hinzufügen oder entfernen möchten. Wählen Sie dann \oplus.
Löschen aller Sender aus der aktuellen Favoritenliste	<ol style="list-style-type: none"> 1 Drücken Sie die blaue Taste. 2 Drücken Sie die gelbe Taste zur Auswahl der zu editierenden Favoritenliste. 3 Drücken Sie die blaue Taste. 4 Drücken \leftarrow/\rightarrow zur Auswahl "Ja". Drücken Sie dann \oplus zum Bestätigen.

Anschließen von zusätzlichen Geräten

An das Fernsehgerät können Sie viele verschiedene Geräte anschließen. Die Anschlusskabel werden nicht mitgeliefert.

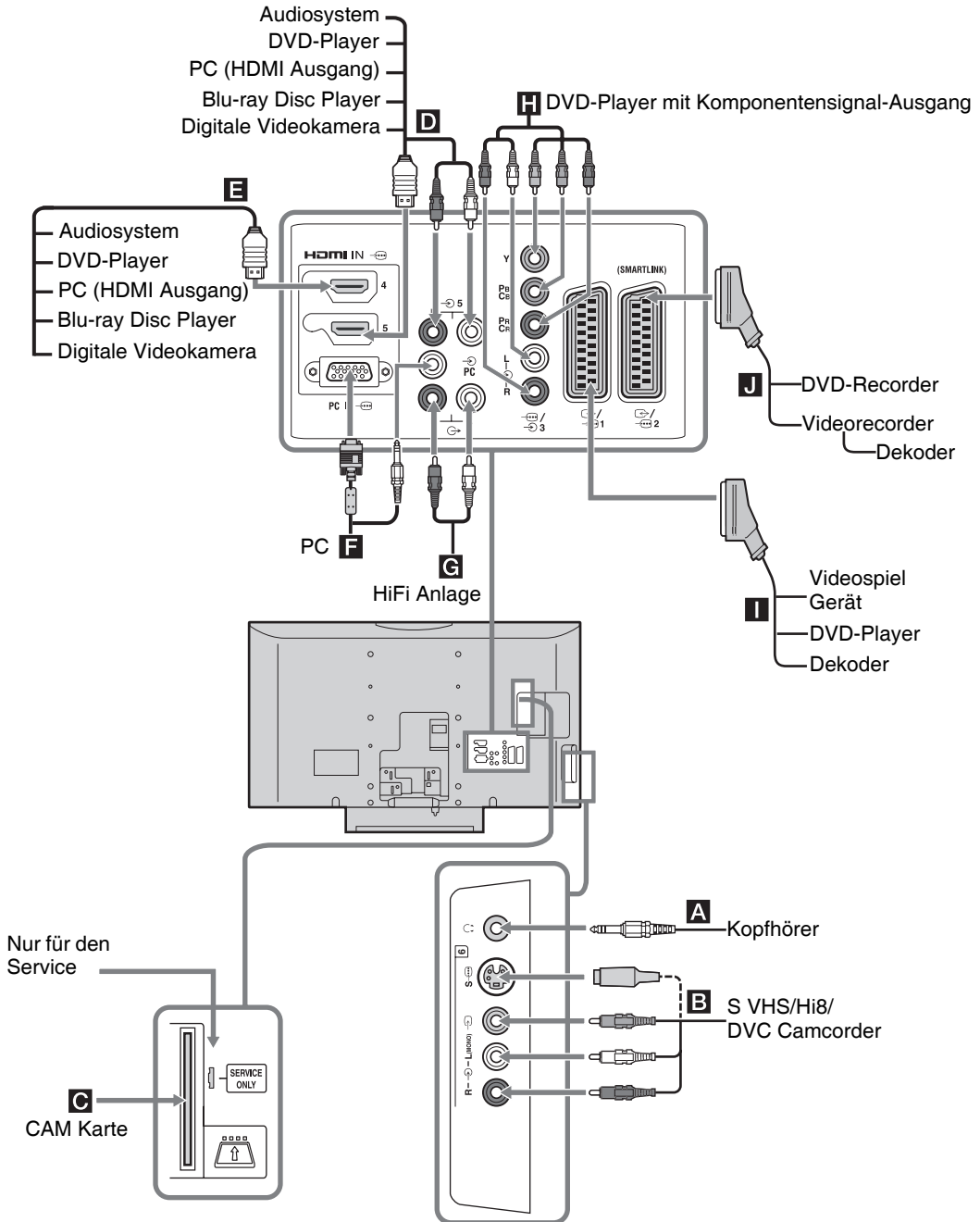











Anzeigen eines Bildes, das von einem angeschlossenen Gerät kommt

Schalten Sie das angeschlossene Gerät ein und gehen Sie dann wie folgt vor.

Wenn es sich um ein Gerät handelt, das über ein voll belegtes 21-adriges Scart-Kabel angeschlossen ist
Starten Sie an dem angeschlossenen Gerät die Wiedergabe. Das Bild von dem angeschlossenen Gerät wird auf dem Bildschirm angezeigt.









Wenn es sich um einen automatisch abgestimmten Videorecorder handelt (Seite 6)
Wählen Sie im Analogmodus mit PROG +/- oder mit den Zahlentasten den Videokanal aus.



Wenn es sich bei dem angeschlossenen Gerät um ein anderes Gerät handelt
Drücken Sie wiederholt /, bis die gewünschte Eingangsquelle (siehe unten) auf dem Bildschirm erscheint.

Symbol auf dem Bildschirm	Beschreibung
 AV1 /  AV1	Zur Darstellung der an I angeschlossenen Geräte.
 AV2 /  AV2	Zur Darstellung der an J angeschlossenen Geräte.  Die SmartLink-Schnittstelle ermöglicht eine direkte Verbindung zwischen dem Fernsehgerät und einem Video- oder DVD-Recorder.
 AV3	Zur Darstellung der an H angeschlossenen Geräte.
 AV4	HDMI IN 4* Zur Darstellung der an E angeschlossenen Geräte.
 AV5	HDMI IN 5* Zur Darstellung der an D angeschlossenen Geräte. Falls das Gerät einen DVI-Anschluss besitzt, schließen Sie es am HDMI IN Eingang an. Verwenden Sie dazu einen DVI-HDMI-Adapter (wird nicht mitgeliefert) und verbinden Sie die Audioausgänge des Geräts, mit den Audioeingängen des Fernsehgeräts.

* 

- Verwenden Sie nur ein originales HDMI-Kabel.
- Wenn das mit der HDMI-Steuerung kompatible Gerät angeschlossen wird, wird die Verbindung mit dem angeschlossenen Gerät unterstützt. Beziehen Sie sich auf Seite 18, um diese Verbindung einzustellen.
- Wenn Sie ein Audiosystem mit einer HDMI-Buchse anschließen, stellen Sie sicher, dass auch die t, HiFi-Buchse angeschlossen ist.

Symbol auf dem Bildschirm	Beschreibung
S-  AV6 oder  AV6	Zur Darstellung der an B angeschlossenen Geräte.  Um Bildstörungen zu vermeiden, sollten Sie den Camcorder nicht gleichzeitig an den Videoanschluss  6 und die S-Video-Buchse S-  6 anschließen. Wenn Sie Mono-Geräte anschließen, stellen Sie die Verbindung über den Anschluss L-  6 her.
 PC	Zur Darstellung der an F angeschlossenen Geräte.  Das verwendete PC-Kabel sollte Ferrit-Ringkerne zur Abschirmung besitzen.

Anschließen von	Notwendige Aktion
Kopfhörer A	Wenn Sie den Ton des Fernsehgeräts über einen Kopfhörer hören möchten, sollten Sie diesen über die Buchse  anschließen.
Zugangs-kontroll-Modul (CAM) C	Um Pay-TV-Dienste nutzen zu können. Näheres dazu finden Sie in der Bedienungsanleitung Ihres CAM. Um ein CAM zu verwenden, entfernen Sie die Kunststoffabdeckung des CAM-Slots. Schalten Sie das Fernsehgerät aus, bevor Sie das CAM in den CAM-Slot einschieben. Es wird empfohlen, die Abdeckung des CAM-Slots wieder anzubringen, wenn das CAM nicht verwendet wird.  CAM ist nicht in allen Ländern verfügbar. Bitte mit Ihrem autorisierten Händler klären.
Hi-Fi Audio Gerät G	Anschluss erfolgt über die Audioausgänge  . Auf diese Weise können Sie den Ton vom Fernsehgerät über eine HiFi-Anlage wiedergeben.

Zusätzliche Funktionen

Gewünschte Funktion	Notwendige Aktion
Zurück zum normalen Fernsehbetrieb	Drücken Sie DIGITAL oder ANALOG.

Zusatzgeräte verwenden

(Fortsetzung)

Gewünschte Funktion	Notwendige Aktion
Aufrufen der Liste der Eingangssignale (Analogmodus)	Drücken Sie ⊕, um die Liste der Eingangssignale aufzurufen. Wählen Sie mit ↕/↔ eine Ausgangsquelle aus. Drücken Sie dann ⊕.
Ändern der Lautstärke der angeschlossenen HDMI-Steuerung kompatibles Audiosystem	Drücken Sie ∟ +/-.
Stumm stellen des Tons des mit der HDMI-Steuerung kompatiblen angeschlossenen Audiosystems	Drücken Sie ⓧ. Zum Umschalten drücken Sie erneut.

Benutzung des Tools Menüs

Drücken Sie TOOLS zur Darstellung der folgenden Optionen, wenn Sie Bilder des angeschlossenen Gerätes sehen.

Optionen	Beschreibung
Schließen	Schließen des Menüs "Tools"
Bild-Modus (außer PC Input Modus)	Siehe Seite 20.
Displaymodus (nur in PC Input Modus)	Siehe Seite 20.
Sound Effekt	Siehe Seite 22.
Lautsprecher	Siehe Seite 23.
PIP (nur in PC Input Modus)	Siehe Seite 18.
Horiz. Position (nur in PC Input Modus)	Siehe Seite 25.
V. Amplitude (nur in PC Input Modus)	Siehe Seite 25.
Abschalttimer (außer PC Input Modus)	Siehe Seite 25.
Energie sparen	Siehe Seite 24.

Um zwei Bilder gleichzeitig zu sehen – PIP (Bild in Bild)

Sie können gleichzeitig zwei Bilder auf dem Bildschirm sehen (PC Input und Fernsehprogramm) Schließen Sie einen PC an (Seite 16) und überprüfen Sie, dass Bilder vom PC auf dem Bildschirm erscheinen.



Es ist nicht möglich, höhere Auflösungen als WXGA (1280 x 768 Pixel) darzustellen.

- 1 Drücken Sie TOOLS zur Darstellung des Menüs "Tools".
- 2 Wählen Sie mit ↕/↔ zur Auswahl "PIP". Drücken Sie dann ⊕.

Das Bild des angeschlossenen PCs wird in voller Größe dargestellt und das Fernsehprogramm wird in der rechten Ecke dargestellt. Sie können mit ↕/↔/↔/↔ die Position des Fernsehprogramms auf dem Bildschirm verändern.

- 3 Drücken der Zahlentasten oder PROG +/- zum Auswählen eines Senders.

Um zurück zum Einzelbild-Modus zu gelangen

Drücken Sie RETURN.



Sie können durch Auswahl von "PC-Ton/TV-Ton" im Menü "Tools" das Hörbild einschalten.

Verwenden der HDMI-Steuerung

Die Funktion der HDMI-Steuerung ermöglicht dem Gerät die Steuerung aller anderen von HDMI spezifizierten HDMI CEC (Consumer Electronics Control) zu verwenden.

Sie können die mit der Sony HDMI-Steuerung kompatiblen Geräte wie Fernseher, DVD-Recorder mit Festplatte und Audiosystem durch Anschluss der Geräte an ein HDMI-Kabel koppeln.

Zur Nutzung der HDMI-Steuerungsfunktion stellen Sie sicher, dass die kompatiblen Gerät korrekt angeschlossen und eingestellt sind.

Zum Anschließen von mit der HDMI-Steuerung kompatiblen Geräten

Schließen Sie das kompatible Gerät und den Fernseher an ein HDMI-Kabel an. Wenn Sie zusätzlich zum HDMI-Kabel ein Audiosystem anschließen, stellen Sie sicher, dass auch der Audio Output-Anschluss  des Fernsehgerätes und Audiosystems angeschlossen sind. Näheres siehe Seite 16.

Einstellen der HDMI-Steuerung

Die HDMI-Steuerung ist sowohl am Fernsehgerät als auch am Gerät einzustellen. Siehe HDMI-Grundeinstellungen (Seite 27) zu den Einstellungen des Fernsehgeräts. Einzelheiten zu den Einstellungen entnehmen Sie der Bedienungsanleitung der angeschlossenen Geräte.

Funktionen der HDMI-Steuerung

- Ausschalten der angeschlossenen Geräte, die an das Fernsehgerät gekoppelt sind.
- Das mit dem angeschlossenen Gerät gekoppelte Fernsehgerät wird eingeschaltet und der Eingang wird beim Starten der Wiedergabe automatisch auf das Gerät umgeschaltet.
- Wenn Sie eine angeschlossene Audioanlage bei eingeschaltetem Fernsehgerät einschalten, wird der Eingang auf den Ton von der Audioanlage umgeschaltet.
- Einstellen der Lautstärke und Stummschalten des Tons eines angeschlossenen Audiosystems.

Navigieren in den Menüs

"MENU" dient dazu, viele praktische Funktionen des Fernsehgeräts zu nutzen. Sie können Kanäle oder Eingangssignale einfach auswählen und die Einstellungen Ihres Fernsehgeräts ändern.

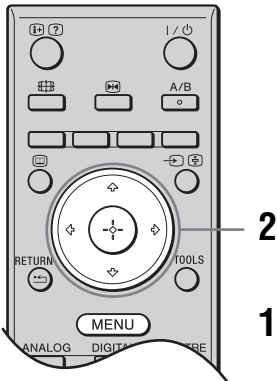

- 1 Drücken Sie MENU.
- 2 Drücken Sie \uparrow/\downarrow zur Auswahl einer Option. Drücken Sie dann \oplus .
Um das Menü auszublenden, drücken Sie MENU.

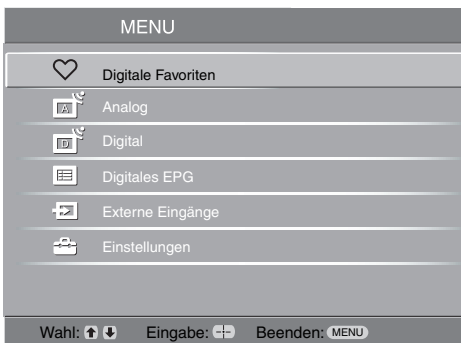

- 1 **Digitale Favoriten***
Darstellung der Favoriten-Liste. Näheres zu den Einstellungen, siehe Seite 15.
- 2 **Analog**
Schaltet auf den zuletzt gesehenen analogen Sender um.
- 3 **Digital***
Schaltet auf den zuletzt gesehenen digitalen Sender um.

4 **Digitales EPG***

Darstellung des elektronischen Programmführers (EPG).
Näheres zu den Einstellungen, siehe Seite 13.

5 **Externe Eingänge**

Zur Auswahl eines angeschlossenen Geräts.

- Zum Sehen des gewünschten externen Eingangs, wählen Sie die Signalquelle.
Drücken Sie dann \oplus .

6 **Einstellungen**

Darstellung des Menüs "Einstellungen". Hier werden die meisten weiterführenden Einstellungen und Anpassungen vorgenommen.

1 Drücken Sie \uparrow/\downarrow zur Auswahl eines Menü-Icons. Drücken Sie dann \oplus .

2 Drücken Sie $\uparrow/\downarrow/\leftarrow/\rightarrow$ zur Auswahl einer Option oder Anpassung einer Einstellung. Drücken Sie dann \oplus .

Näheres zu den Einstellungen, siehe Seite 20 bis 30.



Die Optionen, die Sie anpassen können, variieren situationsabhängig. Nicht verfügbare Optionen sind grau deaktiviert oder werden nicht angezeigt.

* Diese Funktion ist in manchen Ländern/Gebieten möglicherweise nicht verfügbar.

Das Menü Bild-Einstellungen

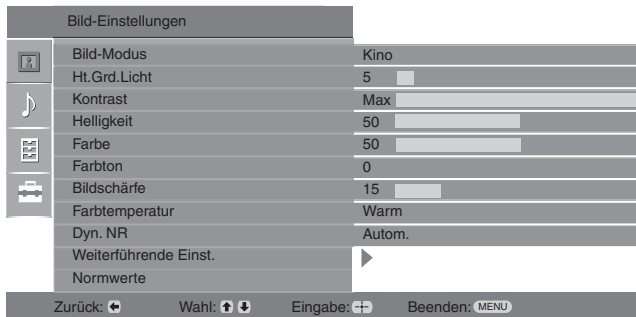

Im Menü Bild-Einstellungen können die unten aufgeführten Menüoptionen ausgewählt werden. Zur Auswahl der Menüoptionen "Einstellungen", siehe "Navigieren in den Menüs" (Seite 19).

Bild-Modus

Auswahl des Bildmodus außer bei PC Eingangssignalquelle.

"Brillant": Für verbesserten Bildkontrast und Schärfe.

"Standard": Für Standard-Bild. Empfohlene Einstellung für den Betrieb zu Hause.

"Kino": Zum Ansehen filmgestützter Inhalte. Eignet sich am meisten zum Ansehen in einer theaterähnlichen Umgebung. Diese Bildeinstellung wurde in Zusammenarbeit mit Sony Pictures Entertainment zur originalgetreuen Wiedergabe der Filme wie von den Filmproduzenten beabsichtigt entwickelt.

Displaymodus (nur im PC-Modus)

Auswahl des Display-Modus für PC -Eingangsquelle.

"Video": Für Videobilder

"Text": Für Text, Graphiken oder Tabellen.

Ht. Grd. Licht

Zum Einstellen der Hintergrundbeleuchtung.

Kontrast

Zum Erhöhen bzw. Verringern des Bildkontrasts.

Helligkeit

Zum heller oder dunkler stellen des Bilds.

Farbe

Zum Erhöhen bzw. Verringern der Farbintensität.

Farbton

Zum Verstärken bzw. Abschwächen der Grüntöne



"Farbton" kann nur für ein NTSC-Farbsignal eingestellt werden (z. B. USA, Videokassetten).

Bildschärfe

Zur schärferen oder weicheren Darstellung des Bilds.

Farbtemperatur

Zum Einstellen der Farbe Weiß.

"Kalt": Der Weißanteil der Farben erhält einen blauen Farbton.

"Neutral": Der Weißanteil der Farben erhält einen neutralen Farbton.

"Warm": Der Weißanteil der Farben erhält einen roten Farbton.



"Warm" kann bei Einstellung von "Bild-Modus" auf "Brillant" nicht ausgewählt werden.

Dyn. NR

Zum Unterdrücken des Bildrauschens (Schneien) in einem schwachen Sendesignal.
"**Autom.**": Automatische Verringerung von Bildrauschen (nur im Analogmodus).
"**hoch/Mittel/niedrig**": Ändern des Bildrauscheffektes.
"**Aus**": Ausschalten der "Dyn. NR" Funktion.



"Autom." im AV3, AV4, AV5 - und PC-Modus nicht verfügbar.

Weiterführende Einst.

Detaillierteres Anpassen der Bildfunktion. Bei Einstellen von "Bild-Modus" auf "Kino" oder "Standard", können diese Einstellungen eingestellt/verändert werden.
"**Farbbrilliance**": Lässt Farben lebhafter erscheinen.
"**Verb Kontrastanhebung**": Automatisches Einstellen von "Ht.Grđ.Licht" und "Kontrast" auf die am meisten geeigneten Einstellungen von der Bildschirmhelligkeit ausgehend. Diese Einstellung ist besonders wirkungsvoll bei Szenen auf dunklen Bildern. Zunahme der Kontrastunterscheidung der dunkleren Bildinhalte.

Normwerte

Alle Bildeinstellungen "Bild-Modus" außer "Displaymodus" (nur im PC-Modus) werden auf die Werksvorgaben zurückgesetzt.



"Helligkeit", "Farbe", "Bildschärfe" und "Weiterführende Einst." sind nicht verfügbar, wenn "Bild-Modus" auf "Brillant" oder "Displaymodus" auf "Text" eingestellt ist.

Das Menü Ton-Einstellungen

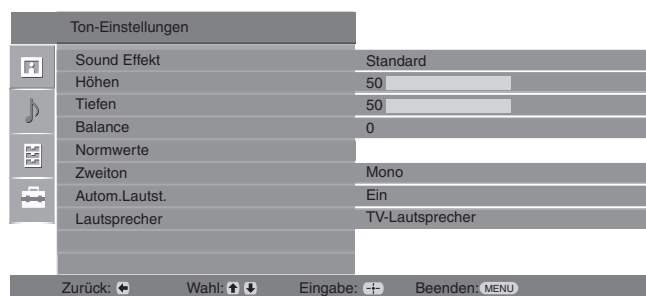

Im Menü Ton-Einstellungen können die unten aufgeführten Menüoptionen ausgewählt werden. Zur Auswahl der Menüoptionen "Einstellungen", siehe "Navigieren in den Menüs" (Seite 19).

Sound-Effekt

Zur Wahl des Sound-Modus.

"Standard": Höherer Glanz, Detail und Ton durch Betätigung von "BBE High definition Sound System."

"Dynamisch": Intensivierung von Glanz und Ton zur besseren Lesbarkeit und authentischem Hörerlebnis durch Betätigung von "BBE High definition Sound System."

"BBE ViVA": BBE ViVA Ton stellt musikalische, präzise und natürliche 3D Bilder mit Hi-Fi Ton bereit. Die Reinheit des Sounds wird durch BBE verbessert und Breite, Tiefe und Höhe des Klangbilds werden durch die einzigartige BBE 3D-Klangverarbeitung erweitert. BBE ViVA Sound ist mit allen Fernsehsendungen kompatibel, auch mit Nachrichten, Musiksendungen, Filmen, Sport und elektronischen Spielen.

"Dolby Virtual": Simuliert über die Lautsprecher des Fernsehgeräts den Raumklang eines Mehrkanal-Soundsystems..

"Aus": Wiedergabe ohne Effekt. Ermöglicht auch das Speichern Ihrer bevorzugten Einstellungen.



- Beim Einstellen von "Automat. Lautstärke" auf "An" ändert sich "Dolby Virtual" auf "Standard".
- Wenn Kopfhörer angeschlossen sind, stellt sich "Sound-Effekt" auf "Aus".

Höhen

Zum Regeln der Höhen.

Tiefen

Zum Regeln der Tiefen.

Balance

Zur Verstärkung des rechten oder linken Kanals.

Normwerte

Zum Zurücksetzen aller Toneinstellungen auf die werkseitigen Standardeinstellungen.

Zweitton

Zur Auswahl der Lautsprecherausgabe bei Programmen in Stereoton oder bei zweisprachiger Übertragung.

"Stereo", **"Mono"**: Für Stereosendungen.

"A"/"B"/"Mono": Für eine zweisprachige Ausstrahlung wählen Sie "A" für den Tonkanal 1, "B" für den Tonkanal 2, oder "Mono" für einen Mono-Kanal, wenn verfügbar.



Wenn Sie andere Geräte auswählen, die an das Fernsehgerät angeschlossen sind, sollten Sie "Zweitton" auf "Stereo", "A" oder "B" setzen.

Autom.Lautst.

Zur Beibehaltung eines konstanten Lautstärkeniveaus, auch wenn stufenweise Veränderungen auftreten (meist ist Werbung lauter als normale Sendungen).

Lautsprecher

An- und Ausschalten der internen Lautsprecher des Fernsehgerätes.

"TV-Lautsprecher": Die Fernsehlautsprecher sind angeschaltet, um den Ton des Fernsehgerätes durch diese zu hören.

"Audiosystem": Die Lautsprecher des Fernsehgerätes sind ausgeschaltet, um den Ton des Gerätes nur durch das extern angeschlossene Gerät über die Audioausgänge zu hören.

Bei Anschluss an ein mit der HDMI-Steuerung kompatibles Gerät können Sie das angeschlossene Gerät auf Sperre mit dem Fernsehgerät anschließen. Die Einstellungen sollten nach dem Anschließen des Gerätes vorgenommen werden.



"Sound Effekt", "Höhen", "Tiefen", "Balance" und "Autom. Lautst." sind nicht verfügbar, wenn "Lautsprecher" auf "Audiosystem" gesetzt ist.

Das Menü Funktionen

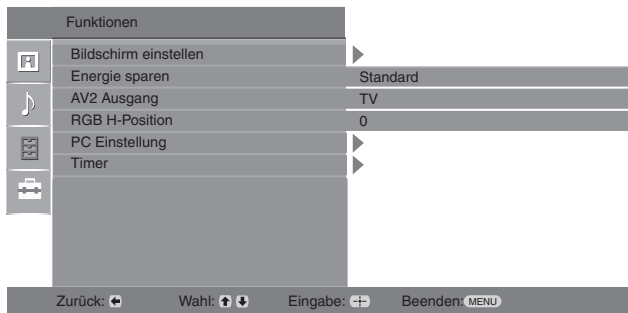

Im Menü Funktionen können die unten aufgeführten Menüoptionen ausgewählt werden. Zur Auswahl der Menüoptionen "Einstellungen", siehe "Navigieren in den Menüs" (Seite 19).

Bildschirm einstellen

Zum Einstellen des Bildformats.

"Auto Format": Wechselt das Bildschirmformat automatisch gemäß Sendesignal.

"Bildformat": Zu Einzelheiten zum Bildschirmformat, siehe Seite 12

"V-Amplitude": Stellen Sie die Vertikalgröße des Bildes ein, wenn "Bildformat" auf "Smart" eingestellt ist.



- Auch wenn Sie in "Auto Format" "Ein" oder "Aus" ausgewählt haben, können Sie das Format bei Bedarf ändern, indem Sie wiederholt  drücken.
- "Auto Format" ist nur bei PAL- und SECAM-Signalen verfügbar.

Energie sparen





Zur Auswahl des Energieparmodus, um den Energieverbrauch des Fernsehgeräts zu reduzieren.

"Standard": Standardeinstellungen.

"Reduziert": Verringert den Energieverbrauch des Fernsehgeräts-

"Bild aus": Ausschalten des Bildes. So können Sie bei Bedarf nur den Ton hören.

AV2 Ausgang

Zur Ausgabe eines Signals an den mit  /  2 beschrifteten Anschlüssen auf der Rückseite des Fernsehgeräts. Wenn Sie einen Videorecorder am Anschluss  /  2 anschließen, können Sie von einem anderen Gerät aufnehmen, das an das Fernsehgerät angeschlossen ist.



"TV": Ausgabe einer Sendung



"Autom.": Ausgabe des jeweiligen Bildschirminhalts. Nicht verfügbar für  AV3,  AV4,  AV5 und PC.

RGB H-Position

Zum Anpassen der horizontalen Position des Bildes, so dass es in der Mitte des Bildschirms angezeigt wird.



Diese Option ist nur verfügbar, wenn an den Scart-Anschlüssen  1/  1 oder

 2/  2 an der Rückseite des Fernsehgeräts eine RGB-Signalquelle angeschlossen ist.

PC Einstellung

Zum Verwenden des Fernsehschirms als PC-Monitor.



Diese Option ist nur verfügbar, wenn der PC-Modus aktiviert ist.

"Phase": Einstellung des Bildschirms, wenn ein Teil des dargestellten Textes oder Bildes undeutlich ist.

"Pixelbreite": Zur horizontalen Vergrößerung/Verkleinerung des Bildes.

"Horiz. Position": Verschieben des Bildes nach links oder rechts.

"V Amplitude": Zur Korrektur der Bildzeilen, wenn über den PC-Anschlüsse ein RGB-Signal  eingespeist wird.

"Energie sparen": Wird kein PC-Signal empfangen, wird der Standby-Modus eingeschaltet.

"Normwerte": Zurücksetzen auf die Herstellereinstellungen.

Timer

Zum timer-gesteuerten Ein- und Ausschalten des Fernsehgeräts.

Abschalttimer

Zum Einstellen einer Zeitspanne, nach der das Fernsehgerät automatisch in den Standby-Betrieb geschaltet wird.

Wenn Abschalttimer aktiviert ist leuchtet die Timeranzeige  an der Vorderseite des Fernsehgeräts orange.



- Wenn Sie das Fernsehgerät aus- und wieder einschalten, wird der "Abschalttimer" auf "Aus" zurückgesetzt.
- Eine Minute, bevor das Fernsehgerät automatisch ausgeschaltet wird, wird auf dem Bildschirm die Meldung "Absch.-Timer läuft gleich ab. Gerät wird abgeschaltet" eingeblendet.

Uhr einstellen

Ermöglicht das manuelle Einstellen der Uhr. Wenn das Fernsehgerät digitale Sendungen empfängt, kann die Uhr nicht manuell eingestellt werden, da sie mit dem Zeitcode des Fernsehsignals synchronisiert wird.

Timer

Zum timer-gesteuerten Ein- und Ausschalten des Fernsehgeräts.

"Timer Modus": Auswahl der gewünschten Dauer.

"Einschaltzeit": Zum Einstellen des Einschaltzeitpunktes.

"Ausschaltzeit": Zum Einstellen des Ausschaltzeitpunktes.

Das Menü Grundeinstellungen

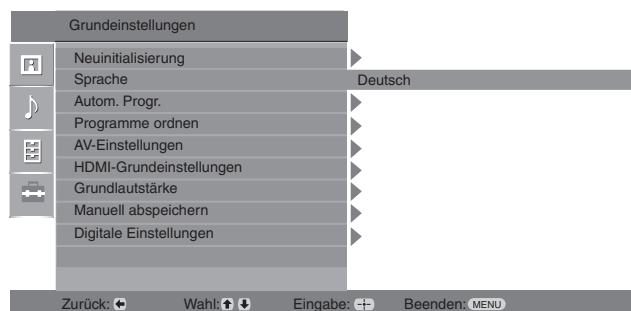

Im Menü Grundeinstellungen können die unten aufgeführten Menüoptionen ausgewählt werden. Zur Auswahl der Menüoptionen "Einstellungen", siehe "Navigieren in den Menüs" (Seite 19).

Neuinitialisierung

Zum Aufrufen des Menüs für den erstmaligen Betrieb, um die Sprache und das Land auszuwählen und alle verfügbaren digitalen und analogen Kanäle abzustimmen. Normalerweise müssen Sie diesen Schritt nicht durchführen, da bei der Installation des Gerätes Sprache und Land/Gebiet ausgewählt und die Kanäle bereits eingestellt wurden (Seite 6). Mit dieser Funktion können Sie den Vorgang jedoch wiederholen (z.B. nach einem Umzug oder um zusätzliche Sender zu suchen, die neu angeboten werden).

Sprache

Zur Auswahl der Sprache, in der die Menüs angezeigt werden.

Autom. Progr.

Zum Starten eines Sender-Suchlaufs nach allen analogen Sendern. Normalerweise müssen Sie diesen Schritt nicht durchführen, da bei der Installation des Gerätes Sprache und Land/Gebiet ausgewählt und die Kanäle bereits eingestellt wurde (Seite 6). Mit dieser Funktion können Sie den Vorgang jedoch wiederholen (z.B. nach einem Umzug oder um zusätzliche Sender zu suchen, die neu angeboten werden).

Programme ordnen

Zum Verändern der Reihenfolge, in der die Sender im Fernsehgerät gespeichert werden.

- 1 Drücken Sie \uparrow/\downarrow zum Auswählen des Kanals, den Sie in eine neue Position bringen möchten. Drücken Sie dann \rightarrow .
- 2 Wählen Sie mit \uparrow/\downarrow die neue Position für den Sender aus, und drücken Sie anschließend \oplus .

AV-Einstellungen

Ermöglicht es, jedem Gerät, das an den seitlichen oder hinteren Anschlüssen angeschlossen ist, einen Namen zuzuweisen. Dieser Name wird dann jeweils kurz eingeblendet, wenn das Gerät ausgewählt wird. Eine Signalquelle, an die kein Gerät angeschlossen ist, kann ausgelassen werden.

- 1 Wählen Sie die gewünschte Signalquelle mit \uparrow/\downarrow aus, und drücken Sie dann \oplus .
- 2 Wählen Sie mit \uparrow/\downarrow eine der folgenden Optionen, und drücken Sie anschließend \oplus .

- AV1 (oder AV2/ AV3/ AV4/AV5/AV6/ PC), VIDEO, DVD, CABLE, GAME, CAM, SAT: Um einem angeschlossenen Gerät einen der benutzerdefinierten Namen zuzuweisen.
- "Bearb.": Erstellung von Namen.

- 1 Drücken Sie \uparrow/\downarrow zur Auswahl des gewünschten Buchstabens oder Zahl ("_" für einen Leerschritt). Drücken Sie dann \rightarrow .

Wenn Sie versehentlich nicht das gewünschte Zeichen eingeben haben

Drücken Sie \leftarrow/\rightarrow zur Auswahl des nicht gewünschten Zeichens. Drücken Sie dann \uparrow/\downarrow , um das gewünschte Zeichen auszuwählen.

- 2 Wiederholen Sie das in Schritt 1 beschriebene Procedere, bis der Name vollständig ist.

- 3 Wählen Sie "OK". Drücken Sie dann \oplus .

- "Auslassen": Zum Auslassen einer Signalquelle, an die kein Gerät angeschlossen ist, wenn die Signalquelle durch Drücken von \uparrow/\downarrow gewählt wird.

HDMI- Grundeinstellungen

Zur Einstellung der HDMI-Steuerung kompatiblen Geräte, die an die HDMI-Buchsen gekoppelt sind. Beachten Sie, dass die Einstellungen für die Kopplung auch an den mit der HDMI-Steuerung kompatiblen, ngeschlossenen Geräten erfolgen müssen.

"HDMI-Steuerung": Einstellung der Kopplung der mit der HDMI-Steuerung kompatiblen Geräte sowie des Fernsehgerätes. Bei Einstellung auf "Ein" können folgende Menüpunkte ausgeführt werden.

"Autom. Gerätabstaltung": Bei Stellung auf "Ein", werden die mit der HDMI-Steuerung kompatiblen Gerät an das Fernsehgerät gekoppelt bzw. abgekoppelt.

"Autom. Einschaltung TV": Bei Stellung auf auf "Ein", wird das Fernsehgerät an die mit der HDMI-Steuerung kompatiblen Geräte gekoppelt.

"Geräteliste aktualisieren": Erzeugt oder aktualisiert "HDMI-Geräteliste". Es können bis zu 11 mit der HDMI-Steuerung kompatible Geräte und bis zu 5 Geräte an eine Buchse angeschlossen werden. Achten Sie darauf, "HDMI-Geräteliste" zu aktualisieren, wenn Sie Änderungen an den mit der HDMI-Steuerung kompatiblen Geräteanschlüssen oder an den Einstellungen vornehmen.

"HDMI-Geräteliste": Darstellung der angeschlossenen, mit der HDMI-Steuerung kompatible Geräte.

Grundlautstärke

Zur unabhängigen Einstellung eines Lautstärkeniveaus für jedes Gerät, das an das Fernsehgerät angeschlossen ist.

Manuelles abspeichern

Vor der Auswahl von "Name"/"AFT"/"Audio Filter"/"LNA"/"Auslassen"/"Dekoder", drücken Sie \uparrow/\downarrow um den Sender auszuwählen. Programm-Zahl zu ändern. Drücken Sie anschließend \oplus .

TV-System

Zur manuellen Kanalabstimmung.

- 1 Wählen Sie mit \uparrow/\downarrow die Option "TV-System" und drücken Sie dann \oplus .
- 2 Wählen Sie mit \uparrow/\downarrow eines der folgenden Farbfernsehsysteme und drücken Sie dann \leftarrow .

B/G: für westeuropäische Länder/Regionen

D/K: für osteuropäische Länder/Regionen

L: für Frankreich

I: für Großbritannien



Diese Option ist möglicherweise nicht verfügbar. Dies hängt von der Einstellung für "Land" (Seite 5) ab.

Kanal

- 1 Wählen Sie mit \uparrow/\downarrow die Option "Kanal" und drücken Sie dann \oplus .
- 2 Wählen Sie mit \uparrow/\downarrow die Option "S" (für Kabelkanäle) oder "C" (für terrestrische Kanäle) und drücken Sie dann \Rightarrow .
- 3 Stimmen Sie den Kanal wie folgt ab:

Wenn Sie die Kanalnummer (Frequenz) nicht kennen

Drücken Sie \uparrow/\downarrow , um den nächsten verfügbaren Kanal zu suchen. Wenn ein Kanal gefunden wurde, stoppt die Suche. Wenn Sie weiter suchen möchten, drücken Sie \uparrow/\downarrow .

Wenn Sie die Kanalnummer (Frequenz) kennen

Geben Sie mit den Zahlentasten die Kanalnummer des gewünschten Senders oder des Videorecorders ein.

- 4 Drücken Sie \oplus , um zu "Bestätigen" zu springen und drücken Sie anschließend \oplus .
- 5 Drücken Sie \downarrow , um "OK" auszuwählen und drücken Sie anschließend \oplus . Wiederholen Sie die aufgeführten Schritte, um weitere Kanäle manuell abzustimmen.

Name

Dient dazu, einem ausgewählten Kanal einen Namen aus bis zu 5 Buchstaben oder Zahlen zuzuweisen.

AFT

Ermöglicht die manuelle Feinabstimmung des ausgewählten Senders, falls Sie annehmen, dass die Bildqualität durch eine geringfügige Abstimmungsänderung verbessert werden kann.

(Fortsetzung)

Audio Filter

Zum Verbessern der Tonqualität einzelner Kanäle bei Verzerrungen von Mono-Tonsignalen. In machen Fällen können nicht standardkonforme Mono-Tonsignale bei Sendungen in Mono eine verzerrte oder unterbrochene Wiedergabe verursachen. Wenn keine Tonverzerrungen auftreten, wird empfohlen, diese Option auf der Werkseinstellung "Aus" zu belassen.



Wenn "niedrig" oder "hoch" ausgewählt ist, kann kein Stereoton oder Zweiton empfangen werden.

"Audio Filter" ist nicht verfügbar, wenn "TV-System" auf "L" eingestellt ist.



LNA

Verbesserung der Bildqualität bei sehr schwachem Sendesignal (Bildrauschen).

Auslassen

Zum Auslassen nicht verwendeter analoger Kanäle bei der Kanalwahl mit PROG +/- (Mit den Zahlentasten können Sie einen ausgelassenen Kanal weiterhin auswählen.)

Dekoder

Zeigt einen ausgewählten verschlüsselt übertragenen Kanal an und zeichnet ihn auf, wenn an Scart-Buchse  1 ein Dekoder oder an  2 ein Dekoder über einen Videorecorder angeschlossen ist.



Diese Option ist möglicherweise nicht verfügbar. Dies hängt von der Einstellung für "Land" (Seite 5) ab.

Bestätigen

Speicherung der im Menü "Manuelles abspeichern" erfolgten Einstellungen.

Digitale Einstellungen Menü DV3



Sie können die unten aufgelisteten Optionen "Digitale Einstellungen" im Menü wählen. Zur Auswahl der Optionen in "Einstellungen", gehen Sie zu "Navigieren in den Menüs" (Seite 19).



In einigen Ländern/Gebieten sind manche Funktionen nicht verfügbar.

Digitaler Suchlauf

Auto. Digital-Suchlauf

Einstellen der verfügbaren Digitalkanäle.

Diese Option ermöglicht das Wiedereinstellen des Fernsehgerätes nach einem Umzug oder die Suche nach neuen Kanälen, die vom Fernsehsender ausgestrahlt werden). Für Einzelheiten, siehe "Automatische Programmsuche des Fernsehgeräts" auf Seite 6.

Programmliste editieren

Zum Entfernen gespeicherter unerwünschter digitaler Sender und zum Ändern der Reihenfolge, in der die digitalen Sender gespeichert sind.

- 1 Wählen Sie mit \uparrow/\downarrow den Sender, den Sie entfernen oder an eine andere Position verschieben möchten.

Drücken Sie die Zahlentasten zur Eingabe der dreistelligen Programm-Nummer der gewünschten Sendung.

- 2 Entfernen von digitalen Sendern oder Ändern der Reihenfolge digitaler Sender:

So entfernen Sie einen digitalen Sender

Drücken Sie \oplus . Nach Erscheinen einer Bestätigungsmeldung drücken Sie \leftarrow zur Auswahl von "Ja". Drücken Sie dann \oplus .

So ändern Sie die Reihenfolge der digitalen Sender

Drücken Sie \Rightarrow , und wählen Sie dann mit \uparrow/\downarrow die neue Position für den Sender. Drücken Sie anschließend \leftarrow .

- 3 Drücken Sie RETURN.

Manueller Digital-Suchlauf

Zur manuellen Abstimmung digitaler Sender. Diese Funktion ist nur verfügbar, wenn "Auto. Digital-Suchlauf" auf "Antenne" eingestellt ist.

- 1 Geben Sie mit den Zahlentasten die Nummer des Kanals ein, den Sie manuell abstimmen möchten und drücken Sie dann \uparrow/\downarrow , um den Kanal abzustimmen.
- 2 Wenn die verfügbaren Kanäle gefunden sind, drücken Sie \uparrow/\downarrow zur Auswahl des Kanals, den Sie speichern möchten. Drücken Sie dann \oplus .
- 3 Drücken Sie \uparrow/\downarrow zur Auswahl der gewünschten Programmnummer, unter der Sie den neuen Kanal speichern möchten. Drücken Sie dann \oplus . Wiederholen Sie das o. g. Procedere zum manuellen Suchlauf für weitere Kanäle.

Untertitel Grundeinst.

"Untertitel Einstellung": Bei Auswahl von "Hörbehinderte" werden eventuell visuelle Hilfen mit den Untertiteln dargestellt (wenn diese Informationen von den Fernsehkanälen ausgestrahlt werden).

"Sprache für Untertitel": Sprachauswahl der eingeblendeten Untertitel.

Audio Grundeinstellungen

"Audio-Typ": Schalten auf Sendung für Hörgeschädigte wenn "Hörbehinderte" ausgewählt wurde.

"Audio-Sprache": Auswahl der Sprache für ein Programm. Manche digitale Sender senden Programme in mehreren Sprachen.

"Audiodeskription": Bereitstellung einer Audiodeskription (Wiedergabe) visueller Informationen wenn Fernsehkanäle diese Information ausstrahlen.

"Mischpegel": Einstellen der Haupt-Audio und Audiodeskription Ausgangslevel des Fernsehgerätes.



Diese Funktion ist nur dann verfügbar, wenn "Audiodeskription" auf "Ein" gestellt ist.

Banner-Modus

"Einfach": Darstellung von Programminformationen durch ein digitales Banner.

"Vollständig": Darstellung von Programminformationen durch ein digitales Banner und Darstellung von detaillierter Programminformation unter dem Banner.

Radioanzeige

Der Bildschirmhintergrund wird nach dem Hören einer Radiosendung nach 20 Sekunden ohne Tastenbetätigung dargestellt.

Sie haben die Möglichkeit, die Farbe des Bildschirmhintergrundes auszuwählen oder die Farbgebung nach dem Zufallsprinzip vornehmen.

Drücken Sie irgendeine Taste zum temporären Ausschalten des Bildschirmhintergrundes.

Kindersicherung

Zum Einstellen einer Altersbegrenzung für Sendungen. Alle Sendungen, die die Altersbegrenzung überschreiten, werden nur nach korrekter Eingabe eines PIN-Codes angezeigt.

1 Geben Sie den PIN-Code mit den Zahlentasten ein.

Falls noch kein PIN-Code festgelegt wurde, wird ein PIN-Code-Eingabefeld eingeblendet.

Gehen Sie nach den Anweisungen von "PIN Code" oben vor.

2 Drücken Sie \uparrow/\downarrow zur Auswahl der Altersbeschränkung oder "Ohne" (für unbeschränktes Fernsehen). Drücken Sie dann \oplus .

3 Drücken Sie RETURN.

PIN Code

Erstmalige PIN-Eingabe

1 Geben Sie mit den Zahlentasten den neuen PIN-Code ein.

2 Drücken Sie RETURN.

Ändern Ihrer PIN

1 Geben Sie den PIN-Code mit den Zahlentasten ein.

2 Geben Sie mit den Zahlentasten den neuen PIN-Code ein.

3 Drücken Sie RETURN.



Der PIN-Code 9999 wird immer akzeptiert.

Technische Einstellungen

"Dienste autom. aktualisieren": Ermöglicht, dass der Fernseher neue digitale Serviceleistungen erkennt und speichert, sobald diese verfügbar sind.

"Software Download": Ermöglicht, dass das Fernsehgerät über die Antenne kostenlos Software-Updates lädt, falls solche verfügbar werden. Sony empfiehlt, diese Option auf "Ein" zu setzen. Wenn Sie nicht möchten, dass Ihre Software aktualisiert wird, setzen Sie diese Option auf "Aus".

"Systeminfo": Zeigt die aktuelle Software-Version und den Signalpegel an.

"Zeitzone": Ermöglicht eine manuelle Auswahl Ihrer Zeitzone, wenn diese nicht der Standardeinstellung der Zeitzone Ihres Landes/Gebiets entspricht.

"Auto Sommer-/Winterzeit": Einstellen des automatischen/nicht automatischen Umschaltens (bzw. Nichtumschaltens) von Sommer- aus Winterzeit.

- "Ein": Automatisches Umschalten von Sommer- und Winterzeit gemäss Kalender.
- "Aus": Die Zeit wird entsprechend der durch "Zeitzone" eingestellten Zeitdifferenz angezeigt.

CA-Modul-Einstellung

Ermöglicht den Zugang zu Pay TV Service bei vorhandenem Camcorder (CAM) und View card. Siehe Seite 16 zur Lokalisierung der  (PCM CIA) Buchse.

Technische Daten

Display

- Betriebsspannung:
220–240 V Wechselstrom, 50 Hz
- Bildschirmgröße:
KDL-40xxxxx: 40 Zoll
KDL-32xxxxx: 32 Zoll
- Anzeigeauflösung:
1366 Punkte (horizontal) × 768 Zeilen (vertikal)
- Leistungsaufnahme:
KDL-40xxxxx: 170 W oder weniger
KDL-32xxxxx: 150 W oder weniger
- Leistungsaufnahme im Standby-Modus*:
0,6 W oder weniger
* Die angegebene Bereitschaftsleistung ist erreicht, wenn das Fernsehgerät notwendige interne Prozesse abgeschlossen hat.
- Abmessungen (B x H x T):
KDL-40xxxxx:
Ca. 981 x 692 x 265 mm (mit Gerüsteständer)
Ca. 981 x 643 x 110 mm (ohne Gerüsteständer)
KDL-32xxxxx:
Ca. 790 x 577 x 214 mm (mit Gerüsteständer)
Ca. 790 x 530 x 100 mm (ohne Gerüsteständer)
- Gewicht:
KDL-40xxxxx:
Ca. 24,0 kg (mit Gerüsteständer)
Ca. 20,5 kg (ohne Gerüsteständer)
KDL-32xxxxx:
Ca. 16,0 kg (mit Gerüsteständer)
Ca. 14,0 kg (ohne Gerüsteständer)

Bildschirmsystem

LCD-Bildschirm (Flüssigkristall-Display)

Fernsehnorm:

- Analog: Je nach ausgewähltem Land/Gebiet:
B/G/H, D/K, L, I
- Digital: DVB-T

Farb-/Videosystem

- Analog: PAL, SECAM
NTSC 3.58, 4.43 (nur Videoeingang)
- Digital: MPEG-2 MP@ML

Antenne

75-Ohm-Außenantenne für VHF/UHF















Kanalbereich

- Analog: VHF: E2–E12
UHF: E21–E69
CATV: S1–S20
HYPER: S21–S41

- D/K: R1–R12, R21–R69
L: F2–F10, B–Q, F21–F69
I: UHF B21–B69

Digital: VHF/UHF

Anschlüsse

-   1
21-poliger Scart-Anschluss (CENELEC-Standard) mit Audio-/Videoeingang, RGB-Eingang und Audio-/Videoausgang für Fernsehsignale.
-   2 (SMARTLINK)
21-poliger Scart-Anschluss (CENELEC-Standard) mit Audio-/Videoeingang, RGB-Eingang, wählbarem Audio-/Videoausgang und SMARTLINK-Schnittstelle
-  3
Unterstützte Formate: 1080i, 720p, 576p, 576i, 480p, 480i
Y: 1 Vp-p, 75 Ohm, 0,3V negative Sync
Pb/Cb: 0,7 Vp-p, 75 Ohm
Pr/Cr: 0,7 Vp-p, 75 Ohm
-  3
Audioeingang (CINCH)
500 mV effektiver Mittelwert
Impedanz: 47 kOhm
- HDMI IN 4, 5
Video: 1080i, 720p, 576p, 576i, 480p, 480i
Audio: Zwei Kanäle, linear, PCM
32, 44,1 und 48 kHz, 16, 20 und 24 Bit
PC (siehe Tabelle)
Analoger Audioeingang (Phono-Stecker):
500 mV effektiver Mittelwert, Impedanz 47 kOhm
(nur HDMI IN 5)
-  6 S Video Eingang (4-polig DIN)
-  6 Video-Eingang (Kopfhörerbuchse)
-  6 Audio-Eingang (Kopfhörerbuchse)
-  Audioausgänge (links/rechts) - CINCH
- PC  PC-Eingang (15 Dsub) (siehe Seite 16)
G: 0,7 Vp-p, 75 Ohm, kein Sync auf Grün
B: 0,7 Vp-p, 75 Ohm, kein Sync auf Grün
R: 0,7 Vp-p, 75 Ohm, kein Sync auf Grün
HD: 1-5 Vp-p
VD: 1-5 Vp-p
-  PC-Audioeingang (Minibuchse)
-  Kopfhörerbuchse
-  CAM- (Zugangskontrollmodul) Slot

(Fortsetzung)

Tonausgabe:

10 W + 10 W (effektiv)

Sonderzubehör

Wandmontagehalterung SU-WL500.

Design und Spezifikationen können ohne vorherige Ankündigung geändert werden.

Referenztable für PC-Eingangssignale 

Signale	Horizontal (Pixel)	Vertikal (Zeile)	Zeilenfrequenz (kHz)	Bildfrequenz (Hz)	Standard
VGA	640	480	31.5	60	VGA
SVGA	800	600	37.9	60	VESA Richtlinien
XGA	1024	768	48.4	60	VESA Richtlinien
WXGA	1280	768	47.4	60	VESA
	1280	768	47.8	60	VESA

- Der PC-Eingang dieses Fernsehgerät unterstützt kein Sync-Signal auf Grün und kein Composite Sync.
- Der PC-Eingang dieses Fernsehgerät unterstützt keine Interlaced-Signale.
- Der PC-Eingang dieses Fernsehgerät unterstützt die in der o.g. Tabelle aufgeführten Signale mit 60 Hz Bildfrequenz. Bei anderen Signalen wird die Meldung "Kein Sync" angezeigt.

Referenztable für HDMI IN 4, 5 Eingangssignale



Signale	Horizontal (Pixel)	Vertikal (Zeile)	Zeilenfrequenz (kHz)	Bildfrequenz (Hz)	Standard
VGA	640	480	31.5	60	VGA
SVGA	800	600	37.9	60	VESA Richtlinien
XGA	1024	768	48.4	60	VESA Richtlinien
WXGA	1280	768	47.4	60	VESA
WXGA	1280	768	47.8	60	VESA
WXGA	1360	768	47.7	60	VESA

Störungsbehebung

Überprüfen Sie, ob die  (Standby) Anzeige rot blinkt.

Wenn die Anzeige blinkt

Die Selbstdiagnosefunktion wurde aktiviert.



- 1 Notieren Sie, wie lange die Standby-Anzeige  (Standby) blinkt und erlischt.
Beispiel: Die Anzeige blinkt drei Sekunden lang, blinkt dann zwei Sekunden lang nicht und blinkt dann wieder für drei Sekunden.
- 2 Schalten Sie das Fernsehgerät mit der Netztaaste  (Oberseite) aus, trennen Sie das Netzkabel ab und teilen Sie Ihrem Händler oder dem Sony-Kundendienst mit, wie oft die Anzeige blinkt (Dauer und Intervall).

Wenn die Anzeige nicht blinkt



- 1 Sehen Sie in den folgenden Tabellen nach.
- 2 Wenn sich das Problem mit den aufgeführten Maßnahmen nicht beheben lässt, lassen Sie das Fernsehgerät von qualifiziertem Kundendienstpersonal überprüfen.

Bild

Kein Bild (Bildschirm ist dunkel) und kein Ton

- Überprüfen Sie die Antennenverbindung.
- Schließen Sie das Fernsehgerät an das Netz an und drücken Sie  am oberen Rand des Fernsehgerätes.
- Wenn die  Anzeige rot aufleuchtet, drücken Sie .

Keine Bild- oder Menüinformation der mit dem Scart-Kabel verbundenen Geräten

- Drücken Sie / zum Anzeigen der Liste der angeschlossenen Geräte. Wählen Sie dann den gewünschten Eingang.
- Überprüfen Sie die Verbindung zwischen dem optional angeschlossenen Gerät und dem Fernsehgerät.

Doppelbilder bzw. Nachbilder treten auf

- Überprüfen Sie die Antennenverbindung.
- Überprüfen Sie Aufstellort und Ausrichtung der Antenne.

Auf dem Bildschirm ist nur Störgeräusch (Schnee) zu sehen

- Überprüfen Sie, ob die Antenne defekt oder abgeknickt ist.
- Überprüfen Sie, ob die Lebensdauer der Antenne (drei bis fünf Jahre im normalen Betrieb, ein bis zwei Jahre in Meeresnähe) abgelaufen ist.

Verzerrtes Bild (gepunktete Linien oder Streifen)

- Halten Sie das Fernsehgerät fern von Quellen elektrischer Störfelder wie beispielsweise Autos, Motorrädern, Föns und optische Geräte.
- Lassen Sie beim Aufstellen angeschlossener Geräte etwas Platz zwischen dem Gerät und dem Fernsehgerät.
- Stellen Sie sicher, dass die Antenne mit dem mitgelieferten Koaxialkabel angeschlossen wurde.
- Verlegen Sie das Antennenkabel nicht neben anderen Verbindungskabeln.

Bilderrauschen beim Fernsehen

- Stellen Sie "AFT" (Automatisches Fein-Abstimmen) für besseren Bildempfang ein (Seite 27).

Es erscheinen kleine schwarze oder helle Punkte auf dem Bildschirm.

- Das Bild auf dem Display besteht aus Pixels (Bildpunkten). Winzige schwarze Punkte und/oder helle Lichtpunkte (Pixel) auf dem Bildschirm stellen keine Fehlfunktion dar.

Bei Fernsehsendungen fehlen die Farben im Bild.



- Wählen Sie "Normwerte" (Seite 21).

Bei Wiedergabe eines Signals von den 3 Buchsen fehlen die Farben oder werden verfälscht angezeigt.

- Überprüfen Sie den Anschluss der  3 Buchsen. Überprüfen Sie, ob die Buchsen fest in ihrem Buchsenteil sitzen.

Ton

Es ist kein Ton zu hören, aber das Bild ist gut

- Drücken Sie  +/- oder  (Stummschalten).
- Überprüfen Sie, ob "Lautsprecher" auf "TV-Lautsprecher" (Seite 23) eingestellt ist.

Kanäle/Sender

Der gewünschte Sender kann nicht ausgewählt werden.

- Schalten Sie zwischen Digital- und Analogmodus um, und wählen Sie den gewünschten digitalen oder analogen Sender aus.

Bei manchen Sendern erscheint kein Bild

- Es handelt sich um einen verschlüsselten Kanal bzw. einen Pay-TV-Sender. Inanspruchnahme von Pay TV Services.
- Der Kanal wird nur für Datenübermittlung genutzt (kein Bild, kein Ton).
- Fragen Sie beim Programmanbieter direkt nach.

Digitale Kanäle werden nicht angezeigt.

- Fragen Sie einen örtlichen Fachmann, ob in ihrer Gegend digital ausgestrahlte Sender empfangen werden können.
- Besorgen Sie sich eine Antenne mit höherer Verstärkungsleistung.

Allgemeines

Das Fernsehgerät schaltet sich automatisch aus (wechselt in den Standby-Betrieb)

- Überprüfen Sie, ob "Abschalttimer" oder "Ausschaltzeit" aktiviert sind (Seite 25).
- Wenn im Fernsehmodus 10 Minuten lang kein Signal empfangen und keine Taste gedrückt wird, schaltet das Fernsehgerät automatisch in den Standby-Betrieb.

Das Fernsehgerät schaltet sich automatisch ein

- Prüfen Sie, ob "Einschaltzeit" aktiviert ist (Seite 25).

Einige Eingangsquellen lassen sich nicht auswählen

- Wählen Sie "AV-Einstellungen" und deaktivieren Sie die Einstellung "Auslassen" für die Eingangsquelle (Seite 26).

Die Fernbedienung funktioniert nicht

- Tauschen Sie die Batterien aus.

Ein Kanal kann nicht der Favoritenliste hinzugefügt werden.

- In der Favoritenliste können bis zu 999 Kanäle gespeichert werden.

Das HDMI-Gerät erscheint nicht in der „HDMI-Geräteliste“

- Prüfen Sie, ob Ihr Gerät mit HDMI Control kompatibel ist.

Introduction

Sony vous remercie d'avoir choisi ce téléviseur. Avant de l'utiliser, nous vous invitons à lire attentivement ce manuel et à le conserver pour vous y référer ultérieurement.

Mise au rebut du téléviseur



Traitement des appareils électriques et électroniques en fin de vie (Applicable dans les pays de l'Union Européenne et aux autres pays européens disposant de systèmes de collecte sélective)

Ce symbole, apposé sur le produit ou sur son emballage, indique que ce produit ne doit pas être traité avec les déchets ménagers. Il doit

être remis à un point de collecte approprié pour le recyclage des équipements électriques et électroniques. En s'assurant que ce produit est bien mis au rebut de manière appropriée, vous aiderez à prévenir les conséquences négatives potentielles pour l'environnement et la santé humaine. Le recyclage des matériaux aidera à préserver les ressources naturelles. Pour des informations détaillées sur le recyclage de ce produit, veuillez contacter le service municipal local, le service chargé du traitement des déchets ménagers ou le magasin où vous avez acheté le produit.

Mode d'emploi du Téléviseur numérique

- Les fonctions du Téléviseur numérique (DVB) ne sont opérationnelles que dans les pays ou les zones assurant la diffusion des signaux numériques terrestres DVB-T (MPEG2). Vérifiez auprès de votre revendeur local que votre zone de résidence permet la réception du signal DVB-T.
- Bien que ce téléviseur soit conforme aux spécifications DVB-T, sa compatibilité avec les futurs programmes numériques terrestres DVB-T ne peut en aucun cas être garantie.
- Certaines fonctions du Téléviseur numérique peuvent ne pas être disponibles dans tous les pays.

Informations sur les marques commerciales

- **DVB** est une marque déposée du projet DVB.
- Fabriqué sous licence de BBE Sound, Inc. Sous licence BBE Sound, Inc. dans le cadre d'un ou plusieurs des brevets américains suivants : 5510752, 5736897. BBE et le symbole de BBE sont des marques déposées de BBE Sound, Inc.
- Fabriqué sous licence de Dolby Laboratories. "Dolby" et le symbole du double D  sont des marques de Dolby Laboratories.
- HDMI, le logo HDMI et High-Definition Multimedia Interface sont des marques ou des marques déposées de HDMI Licensing, LLC.



-  Sauf indication contraire, les illustrations utilisées dans le présent manuel sont celles du KDL-32S28xx.
- Dans le nom du modèle du téléviseur, "xx" correspond au numéro à deux chiffres associé à la variation d'intensité de couleur.

Table des matières

Guide de démarrage

4

Consignes de sécurité.....	7
Précautions	8
Description des touches de la télécommande	9
Présentation des touches et témoins du téléviseur	10

Regarder la télévision

Regarder la télévision	11
Vérification du guide électronique des programmes numériques (EPG) DVB	13
Utilisation de la liste chaînes numériques favorites DVB	15

Utilisation d'un appareil optionnel

Raccordement d'un appareil optionnel.....	16
Affichage d'images depuis un appareil raccordé.....	17
Utilisation du contrôle HDMI.....	18

Utilisation des fonctions du MENU

Navigation dans les menus	19
Menu Contrôle de l'image	20
Menu Contrôle du son.....	22
Menu Fonctions.....	24
Menu Réglage.....	26
Menu Réglage Numérique DVB	29

Informations complémentaires

Spécifications	31
Dépannage.....	33

DVB : pour les chaînes numériques uniquement

Guide de démarrage

1 : Vérification des accessoires

Cordon d'alimentation (1) (uniquement pour les modèles KDL-40T26xx, KDL-40S28xx)

Câble coaxial* (1) (uniquement pour les modèles KDL-40T26xx, KDL-40S28xx)

Télécommande RM-ED009 (1)

Piles AA (type R6) (2)

Courroie de soutien (1) et vis (2)

Pour insérer les piles dans la télécommande

Appuyez sur le couvercle du compartiment des piles tout en le soulevant pour l'ouvrir.

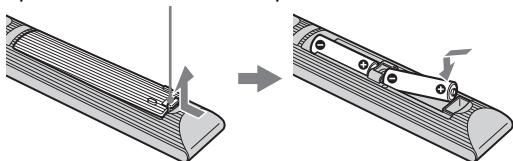

- Respectez les polarités lors de l'insertion de piles.
- Ne mélangez pas des piles de types différents, ni des piles usagées avec des piles neuves.
- Respectez l'environnement lorsque vous jetez les piles. L'élimination des piles peut être réglementée dans certaines régions. Consultez les autorités locales.
- Manipulez la télécommande avec soin. Ne la laissez pas tomber, ne la piétinez pas et ne renversez aucun liquide sur celle-ci.
- Ne placez pas la télécommande à proximité d'une source de chaleur, dans un endroit exposé à la lumière directe du soleil ou dans une pièce humide.

2 : Raccordement d'une antenne ou d'un magnétoscope

Raccordement d'une antenne uniquement

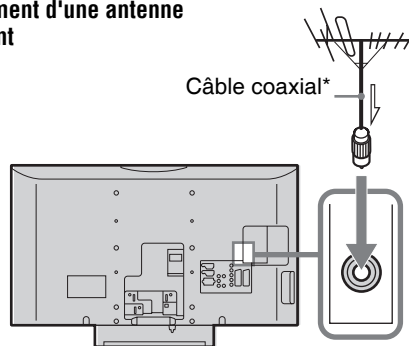

Raccordement d'une antenne et d'un magnétoscope

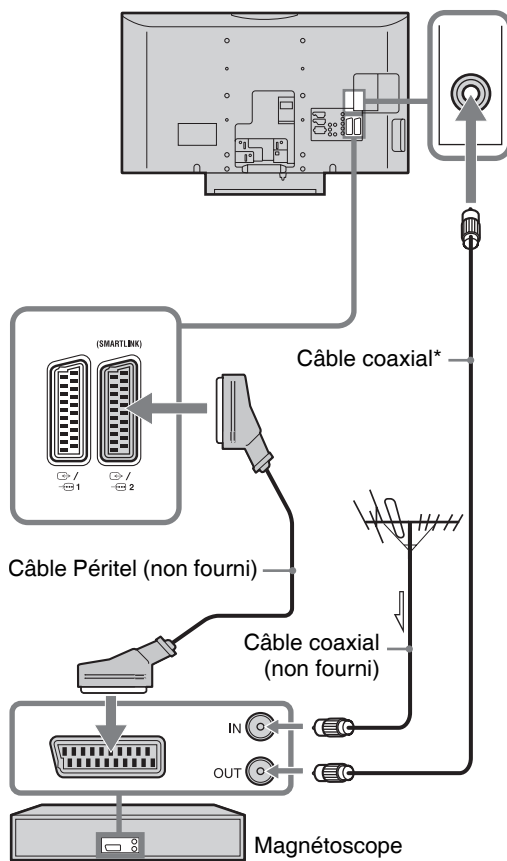

3 : Empêcher le téléviseur de tomber

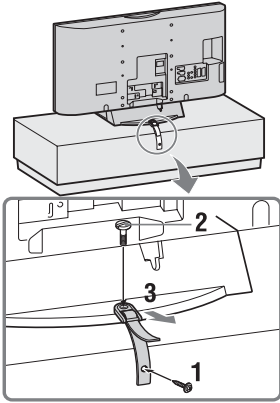

4 : Branchement des câbles

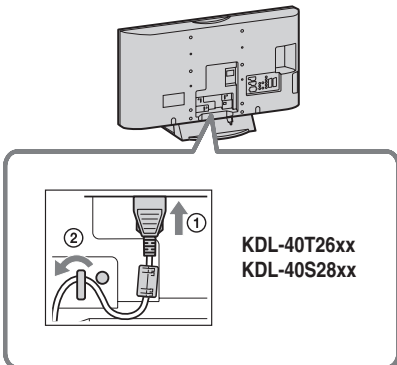

5 : Regroupement des câbles

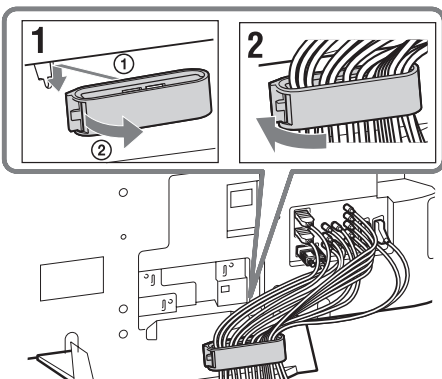

6 : Sélection de la langue et du pays ou de la région

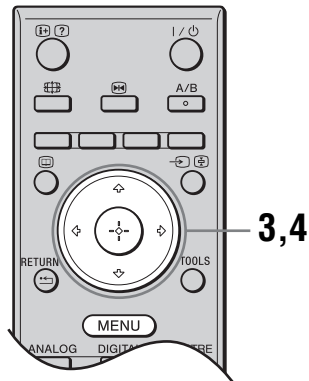
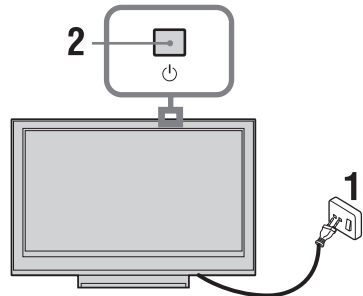

- 1 Raccordez le téléviseur à votre prise secteur (220-240 V CA, 50 Hz).
- 2 Appuyez sur la touche au sommet du téléviseur.
La première fois que vous mettez sous tension le téléviseur, le menu Langue apparaît sur l'écran.
- 3 Appuyez sur / pour sélectionner votre langue dans l'écran des menus, puis sur .

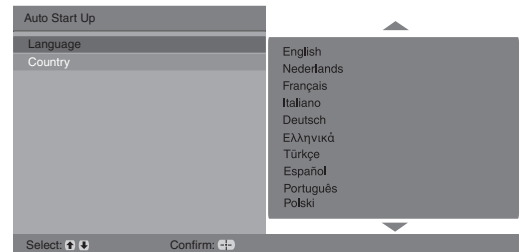

Suite

- 4 Appuyez sur \uparrow/\downarrow pour sélectionner le pays/la région dans lequel/laquelle vous servez du téléviseur, puis sur \oplus .

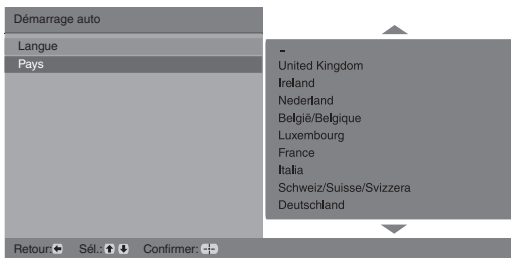

Si le pays ou la région où vous souhaitez utiliser le téléviseur ne figure pas dans la liste, sélectionnez “-” plutôt qu'un pays ou une région.

7 : Mémorisation automatique du téléviseur

- 1 Avant de démarrer la mémorisation automatique des chaînes, introduisez une cassette enregistrée dans le magnétoscope raccordé au téléviseur (page 4) et appuyez sur la touche de lecture.

Le canal vidéo est localisé et enregistré lors de la mémorisation automatique des chaînes.

Si vous n'avez pas raccordé de magnétoscope au téléviseur, ignorez cette étape.

- 2 Appuyez sur \oplus .

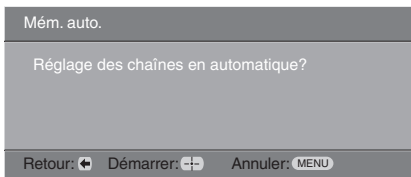

Le téléviseur commence à rechercher toutes les chaînes numériques disponibles, puis toutes les chaînes analogiques. Cette opération peut prendre un certain temps. N'appuyez sur aucune touche du téléviseur ou de la télécommande pendant son exécution.

Si un message s'affiche pour vous demander de vérifier le raccordement de l'antenne

Aucune chaîne numérique ni analogique n'est détectée. Vérifiez tous les raccordements de l'antenne et appuyez sur \oplus pour redémarrer le réglage automatique.

- 3 Lorsque le menu **Ordre des chaînes** apparaît à l'écran, suivez les instructions fournies à l'écran “**Ordre des chaînes**” (page 26).

Si vous ne souhaitez pas modifier l'ordre dans lequel les chaînes analogiques sont mémorisées sur le téléviseur, passez à l'étape 4.

- 4 Appuyez sur MENU pour quitter le menu.

Toutes les chaînes disponibles sont à présent réglées sur le téléviseur.



Lorsque le téléviseur ne reçoit pas une chaîne numérique ou lors de la sélection d'une région n'assurant pas la diffusion des chaînes numériques à l'étape 4 (page 6), le réglage de l'heure doit être effectué après l'étape 4.

Démontage du pied de table du téléviseur



Aucun motif ne justifie le démontage du pied de table du téléviseur, excepté une installation murale.

KDL-40T26xx
KDL-40S28xx

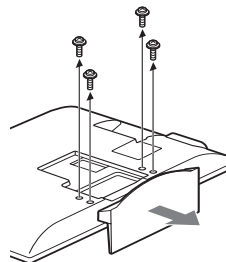

KDL-32T26xx
KDL-32S28xx

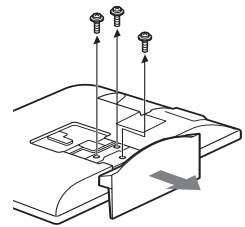

Consignes de sécurité

Installation/Mise en place

Installez et utilisez le téléviseur conformément aux instructions ci-dessous afin d'éviter tout risque d'incendie, d'électrocution ou autre dommage et/ou blessure.

Installation

- Le téléviseur doit être installé à proximité d'une prise de courant aisément accessible.
- Placez le téléviseur sur une surface stable et horizontale.
- L'installation murale du téléviseur doit être confiée à un technicien spécialisé.
- Pour des raisons de sécurité, il est vivement recommandé d'utiliser les accessoires Sony, notamment :
 - Support mural SU-WL500

Transport

- Avant de transporter le téléviseur, débranchez tous ses câbles.
- La présence de deux ou trois personnes est nécessaire pour le transport des téléviseurs de grande taille.
- Pour transporter le téléviseur à la main, saisissez-le de la manière illustrée ci-contre.
- Pour soulever ou déplacer le téléviseur, saisissez-le par sa base. N'exercez aucune pression sur le panneau LCD.
- Lorsque vous transportez le téléviseur, ne le soumettez pas à des secousses ou des vibrations excessives.
- Lorsque vous transportez le téléviseur pour le porter à réparer ou lorsque vous déménagez, glissez-le dans son emballage et son carton d'origine.

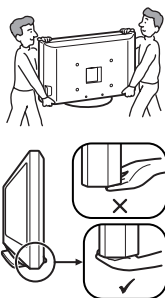

Aération

- Vous ne devez jamais obstruer les orifices d'aération du boîtier ni y introduire un objet quelconque.
- Laissez un espace libre autour du téléviseur, comme indiqué ci-dessous.
- Il est vivement recommandé d'utiliser le support mural Sony pour favoriser la circulation adéquate de l'air.

Installation murale

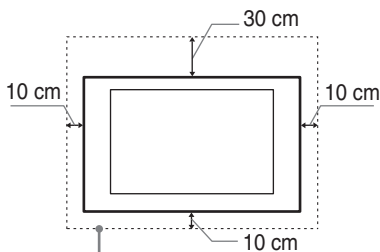

Laissez au moins cet espace libre autour du téléviseur.

Installation sur pied

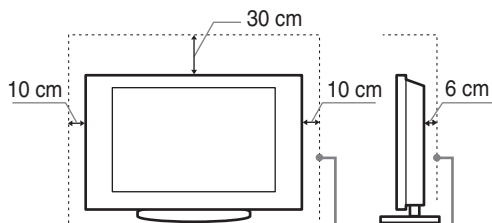

Laissez au moins cet espace libre autour du téléviseur.

- Pour une ventilation correcte, sans accumulation de saletés ni de poussière :
 - Ne placez pas le téléviseur à plat, à l'envers, vers l'arrière ou sur le côté.
 - Ne placez pas le téléviseur sur une étagère, un tapis, un lit ou dans un placard.
 - Ne couvrez pas le téléviseur avec des tissus tels que des rideaux, pas plus qu'avec des journaux, etc.
 - N'installez pas le téléviseur comme illustré ci-dessous.

La circulation de l'air est bloquée.

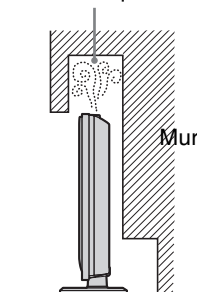

La circulation de l'air est bloquée.

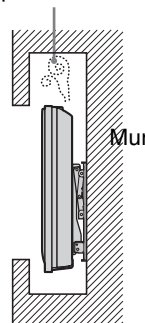

Cordon d'alimentation secteur

Manipulez le cordon et la prise d'alimentation secteur comme indiqué ci-dessous afin d'éviter tout risque d'incendie, d'électrocution ou autre dommage et/ou blessure :

- Branchez la fiche secteur à trois fils avec mise à la terre du téléviseur à une prise de courant raccordée à la terre (uniquement pour les modèles KDL-40T26xx, KDL-40S28xx).
- Utilisez uniquement un cordon d'alimentation Sony et pas un cordon d'une autre marque.
- Insérez la fiche à fond dans la prise secteur.
- Utilisez le téléviseur sur une alimentation de 220-240 V CA uniquement.
- Pour votre propre sécurité, assurez-vous que le cordon d'alimentation secteur est débranché lorsque vous réalisez des branchements et veillez à ne pas trébucher dans les câbles.
- Avant d'effectuer tout type d'intervention ou de déplacer le téléviseur, débranchez le cordon d'alimentation secteur de la prise de courant.
- Eloignez le cordon d'alimentation secteur des sources de chaleur.
- Débranchez la fiche du cordon d'alimentation secteur et nettoyez-la régulièrement. Si la fiche accumule de la poussière ou est exposée à l'humidité, son isolation peut se détériorer et un incendie se déclarer.

Suite

Remarques

- N'utilisez pas le cordon d'alimentation fourni avec un autre appareil.
- Ne pliez pas et ne tordez pas exagérément le cordon d'alimentation secteur. Cela pourrait mettre à nu ou rompre les fils conducteurs.
- Ne modifiez pas le cordon d'alimentation secteur.
- Ne posez jamais d'objet lourd sur le cordon d'alimentation secteur.
- Ne tirez jamais sur le cordon d'alimentation secteur proprement dit pour le débrancher.
- Veillez à ne pas brancher un trop grand nombre d'appareils sur la même prise de courant.
- Pour la prise de courant, n'utilisez pas une prise de mauvaise qualité.

Ce qu'il ne faut pas faire

N'installez/n'utilisez pas le téléviseur dans des lieux, environnements ou situations comparables à ceux répertoriés ci-dessous car sinon, il risque de ne pas fonctionner correctement ou de provoquer un incendie, une électrocution, d'autres dommages et/ou des blessures.

Lieu :

A l'extérieur (en plein soleil), au bord de la mer, sur un bateau ou voilier, à l'intérieur d'un véhicule, dans des établissements hospitaliers, à proximité d'objets inflammables (bougies, etc.).

Environnement :

Endroits excessivement chauds, humides ou poussiéreux, accessibles aux insectes, soumis à des vibrations mécaniques, instables, exposés à l'eau, la pluie, l'humidité ou la fumée.

Situation :

N'utilisez pas le téléviseur avec les mains mouillées, sans son boîtier ou avec des accessoires non recommandés par le fabricant. En cas d'orage, débranchez le téléviseur de la prise secteur et de la prise d'antenne.

Eclats et projections d'objets :

- Ne projetez aucun objet en direction du téléviseur. Le verre de l'écran pourrait être brisé lors de l'impact et provoquer des blessures graves.
- Si la surface de l'écran se fendille, ne touchez pas le téléviseur avant d'avoir débranché le cordon d'alimentation secteur. Le non-respect de cette consigne peut entraîner un risque d'électrocution.

Au repos

- Si vous envisagez de ne pas utiliser le téléviseur pendant plusieurs jours, il est conseillé de le débrancher de l'alimentation secteur pour des raisons de sécurité et de protection de l'environnement.
- Le téléviseur étant toujours sous tension lorsqu'il est simplement éteint, débranchez la fiche d'alimentation secteur de la prise de courant pour le mettre complètement hors tension.
- Toutefois, certains téléviseurs possèdent des fonctionnalités dont le bon fonctionnement peut exiger que l'appareil demeure sous tension lorsqu'il est en mode de veille.

Avec les enfants

- Ne laissez pas les enfants grimper sur le téléviseur.
- Conservez les petits accessoires hors de la portée des enfants pour éviter tout risque d'ingestion accidentelle.

Si vous rencontrez les problèmes suivants...

Eteignez le téléviseur et débranchez immédiatement le cordon d'alimentation de la prise secteur si l'un des problèmes suivants devait survenir.

Contactez votre revendeur ou le centre de service après-vente Sony pour faire contrôler votre téléviseur par un technicien spécialisé.

Si :

- Le cordon d'alimentation secteur est endommagé.
- La prise de courant est de mauvaise qualité.
- Le téléviseur est endommagé après avoir subi une chute, un impact ou la projection d'un objet.
- Un objet liquide ou solide a pénétré à l'intérieur des ouvertures du boîtier.

Précautions

Regarder la télévision

- Regarder la télévision dans une pièce modérément éclairée ou peu éclairée ou pendant une période prolongée soumet vos yeux à un effort.
- Si vous utilisez un casque, réglez le volume de façon à éviter un niveau sonore excessif qui pourrait altérer votre capacité auditive.

Ecran LCD

- Bien que l'écran LCD soit fabriqué avec une technologie de haute précision et soit doté d'une définition de pixels effectifs de 99,99 % ou supérieure, il est possible que quelques points noirs ou points lumineux (rouges, bleus ou verts) apparaissent constamment sur l'écran. Ce phénomène est inhérent à la structure de l'écran LCD et n'indique pas un dysfonctionnement.
- N'appuyez pas sur le filtre avant, ne l'érafliez pas et ne placez pas d'objets sur ce téléviseur. L'image pourrait être instable ou l'écran LCD être endommagé.
- Si ce téléviseur est utilisé dans un environnement froid, l'image peut apparaître sale ou sombre. Ce n'est pas le signe d'un dysfonctionnement. Ce phénomène disparaît au fur et à mesure que la température augmente.
- Une image rémanente peut apparaître lorsque des images fixes sont affichées en continu. Elle peut disparaître au bout d'un certain temps.
- L'écran et le boîtier se réchauffent lorsque le téléviseur est en cours d'utilisation. Ceci n'a rien d'anormal.
- L'écran LCD contient une petite quantité de cristaux liquides et de mercure. Les tubes fluorescents utilisés dans ce téléviseur contiennent également du mercure. Respectez les réglementations locales en vigueur concernant la mise au rebut de cet équipement.

Traitement et nettoyage du boîtier et de la surface de l'écran du téléviseur

Assurez-vous que le cordon d'alimentation secteur relié au téléviseur est débranché de la prise de courant avant d'entreprendre toute opération de nettoyage.

Pour éviter toute dégradation du matériau ou du revêtement de l'écran, respectez les précautions suivantes.

- Pour ôter la poussière du boîtier ou de la surface de l'écran, frottez délicatement avec un linge doux. En cas de saleté tenace, frottez avec un linge doux légèrement imprégné d'une solution à base de détergent doux dilué.
- N'utilisez jamais aucune éponge abrasive, produit de nettoyage alcalin/acide, poudre à récuser ou solvant volatil, qu'il s'agisse d'alcool, d'essence, de diluant ou d'insecticide. L'utilisation de ces produits ou tout contact prolongé avec des matériaux en caoutchouc ou en vinyle peut endommager la surface de l'écran et le matériau du boîtier.
- Si l'angle du téléviseur doit être réglé, déplacez lentement ce dernier pour éviter qu'il ne se désolidarise et tombe de son pied.

Appareils optionnels

Eloigner le téléviseur de tout appareil ou équipement optionnel émettant des rayonnements électromagnétiques. Sinon, l'image pourrait être déformée et/ou un bruit être provoqué.

Description des touches de la télécommande

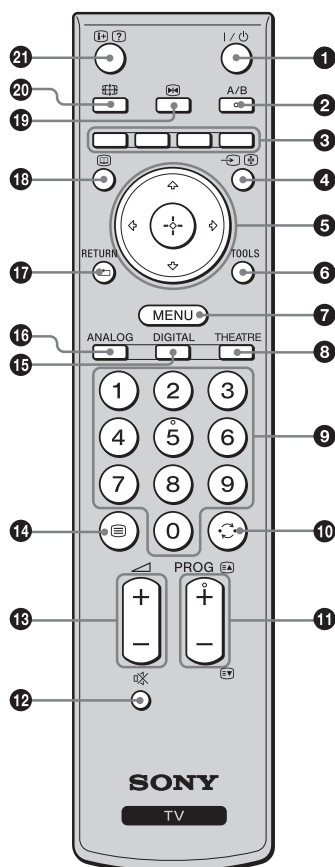

- 1** I/⏻ – Veille du téléviseur
Met le téléviseur sous/hors tension en mode veille.
- 2** A/B – Son Bilingüe : (page 22)
- 3** Touches de couleur (page 12, 13, 15)
- 4** ↵/⏻ – Sélecteur d'entrée / Maintien du texte
 - En mode TV : permet de sélectionner la source d'entrée à partir de l'appareil raccordé aux prises du téléviseur (page 17).
 - En mode Télétexte (page 12) : maintient l'affichage de la page en cours.
- 5** ⬆️/⬇️/⬅️/⬆️/⬆️
- 6** TOOLS (page 12, 18)
Permet d'accéder à différentes options d'affichage et d'effectuer des réglages en fonction de la source d'entrée et du format d'écran.
- 7** MENU (page 19)
- 8** THEATRE
Vous pouvez activer ou désactiver le mode Cinéma. Lorsque ce mode est activé, la sortie audio optimale (si le téléviseur est raccordé à un système audio au moyen d'un câble HDMI) et la qualité d'image pour les films/vidéos sont automatiquement réglées sur le téléviseur.
- 9** Touches numériques
 - En mode TV : permettent de sélectionner les chaînes. Pour les numéros de chaînes 10 et supérieurs, entrez le deuxième et le troisième chiffres rapidement.
 - En mode Télétexte : permettent d'entrer le numéro de la page à trois chiffres afin de la sélectionner.
- 10** ⏪ – Chaîne précédente
Revient à la chaîne précédemment sélectionnée (pendant plus de cinq secondes).
- 11** PROG +/-/⏩/⏪
 - En mode TV : permettent de sélectionner la chaîne suivante (+) ou précédente (-).
 - En mode Télétexte (page 12) : permettent de sélectionner la page suivante (⏩) ou précédente (⏪).
- 12** 🔊 – Couper le son
- 13** 🔊 +/- – Volume
- 14** 📄 – Télétexte (page 12)
- 15** DIGITAL – Mode numérique (page 11)
- 16** ANALOG – Mode analogique (page 11)
- 17** RETURN / ⏪
Revient à l'écran de menu précédemment affiché.
- 18** 📺 – EPG (Guide électronique des programmes numériques) (page 13)
- 19** 📺 – Arrêt sur image (page 12)
Fige l'image télévisée.
- 20** 📺 – Mode d'écran (page 12)
- 21** 📺/📺 – Infos / Affichage du texte
 - En mode numérique : affiche une brève description du programme actuellement visionné.
 - En mode analogique : affiche des informations telles que le numéro de la chaîne en cours et le format d'écran.
 - En mode Télétexte (page 12) : affiche les informations masquées (par exemple, les réponses d'un questionnaire).



- La touche numérique 5 et les touches PROG + et A/B disposent de points tactiles. Ils vous serviront de référence lors de l'utilisation du téléviseur.
- Lorsque vous éteignez le téléviseur, le mode Cinéma est désactivé.

Présentation des touches et témoins du téléviseur

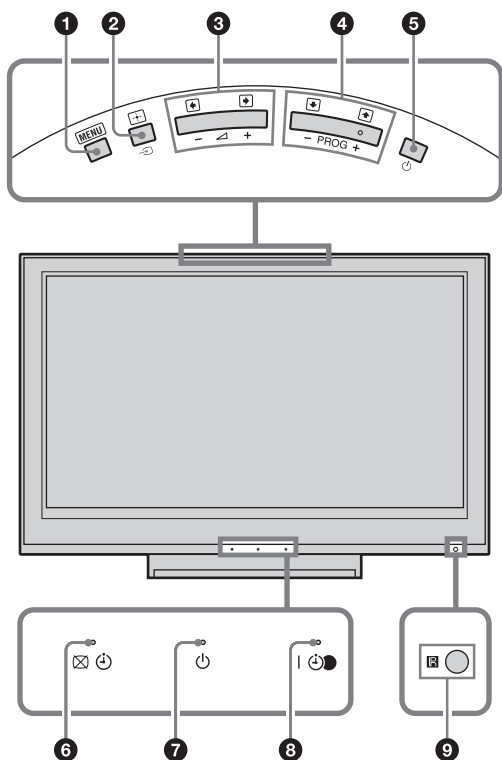

1 MENU (page 19)

2 / – Sélecteur d'entrée / OK

- En mode TV : permet de sélectionner la source d'entrée à partir de l'appareil raccordé aux prises du téléviseur (page 17).
- Dans le menu du téléviseur : sélectionne le menu ou l'option et confirme la sélection.

3 +/- / /

- En mode TV : augmentent (+) ou diminuent (-) le volume.
- Dans le menu du téléviseur : permettent de parcourir les options vers la droite () ou la gauche ()

4 PROG +/- / /

- En mode TV : permettent de sélectionner la chaîne suivante (+) ou précédente (-).
- Dans le menu du téléviseur : permettent de parcourir les options vers le haut () ou vers le bas ()

5 – Marche/Arrêt

Met le téléviseur sous ou hors tension.



Pour déconnecter totalement le téléviseur, débranchez la fiche de la prise secteur.

6 – Témoin Sans image / minuterie de veille

- S'allume en vert lorsque l'image est désactivée (page 24).
- S'allume en orange lorsque la minuterie de veille est activée (page 25).

7 – Témoin Veille

S'allume en rouge lorsque le téléviseur est en mode veille.

8 – Témoin Marche/Arrêt / Enregistrement Prog.

- S'allume en vert lorsque le téléviseur est sous tension.
- S'allume en orange lorsque la programmation d'enregistrement est activée. (page 13).
- S'allume en rouge pendant l'enregistrement.

9 Capteur de la télécommande

- Reçoit les signaux infrarouges de la télécommande.
- Ne posez jamais rien sur le capteur, car cela pourrait gêner son fonctionnement.



Assurez-vous que le téléviseur a été mis hors tension avant de débrancher le cordon d'alimentation secteur. Si vous le débranchez alors que le téléviseur est sous tension, l'indicateur risque de rester allumé ou un dysfonctionnement du téléviseur peut survenir.

Regarder la télévision

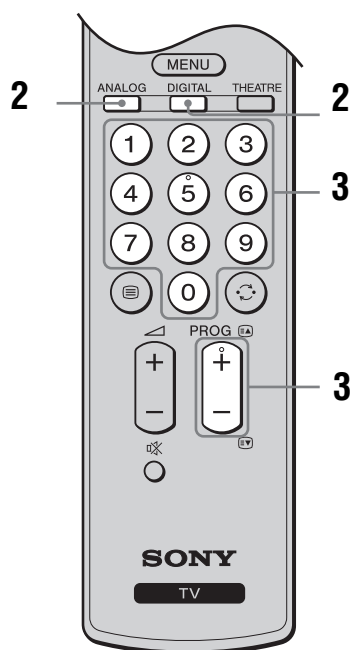
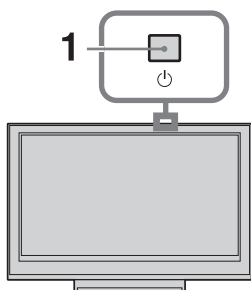

1 Appuyez sur au sommet du téléviseur pour le mettre sous tension.

Lorsque le téléviseur est en mode de veille (le témoin (veille) situé à l'avant du téléviseur est de couleur rouge), appuyez sur la touche de la télécommande afin de mettre le téléviseur sous tension.

2 Appuyez sur DIGITAL ou sur ANALOG pour passer en mode numérique ou analogique.

Les chaînes disponibles varient en fonction du mode.

3 Appuyez sur les touches numériques ou sur PROG +/- pour sélectionner une chaîne de télévision.

Pour sélectionner les numéros de chaînes 10 et supérieurs à l'aide des touches numériques, entrez le deuxième et le troisième chiffres en moins de 2 secondes.

Pour sélectionner une chaîne numérique à l'aide du guide électronique des chaînes numériques (EPG), voir page 13.

En mode numérique

Une bannière d'informations apparaît promptement. Les icônes ci-dessous sont indiquées dans la bannière.

- : Service radio
- : Service Codage/Abonnement
- : Plusieurs langues audio sont disponibles
- : Sous-titres disponibles
- : Sous-titres disponibles pour les malentendants
- : Age minimum recommandé pour le programme actuel (de 4 à 18 ans)
- : Verrouillage parental
- : Le programme actuel est en cours d'enregistrement

Opérations supplémentaires

Pour	Faites ceci
Allumer le téléviseur à partir du mode veille sans le son	Appuyez sur . Appuyez sur +/- pour régler le volume.
Régler le volume	Appuyez sur + (augmenter)/ - (diminuer) le volume.
Accéder à la table d'index des chaînes (mode analogique uniquement)	Appuyez sur . Pour sélectionner une chaîne analogique, appuyez sur , puis sur .

Pour accéder au Télétexte

Appuyez sur . Chaque fois que vous appuyez sur , l'écran défile en boucle dans l'ordre suivant : Texte → Texte sur l'image du téléviseur (mode mixte) → Aucun Texte (quitter le service Télétexte)

Pour sélectionner une page, appuyez sur les touches numériques ou sur PROG +/-.

Pour maintenir l'affichage d'une page, appuyez sur / .

Pour afficher des informations masquées, appuyez sur / .



Lorsque quatre éléments de couleur s'affichent au bas de la page de Télétexte, le service Fastext est disponible. Fastext vous permet d'accéder rapidement et aisément à des pages. Appuyez sur la touche de couleur correspondante pour accéder à la page indiquée.

Arrêt sur image

Permet de faire une pause sur une image télévisée (par exemple, si vous souhaitez prendre note d'un numéro de téléphone ou d'une recette).

- 1 Appuyez sur la touche de la télécommande.
- 2 Appuyez sur / / / pour régler la position de la fenêtre.
- 3 Appuyez sur pour fermer la fenêtre.
- 4 Appuyez de nouveau sur pour revenir au mode TV normal.



Non disponible pour AV3, AV4, AV5 et l'entrée PC.

Pour modifier manuellement le format d'écran afin de l'adapter au programme

Appuyez à plusieurs reprises sur pour afficher le format d'écran voulu.

Large+*

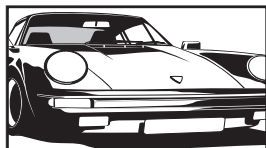

Affiche les émissions au format 4:3 conventionnel avec une imitation du format 16:9. L'image 4:3 est étirée afin de remplir l'écran.

4:3

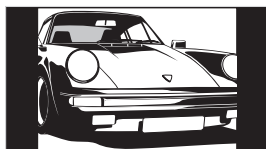

Affiche les émissions au format 4:3 conventionnel (pas au format 16:9) dans les proportions correctes.

Plein

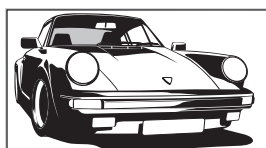

Affiche les émissions au format 16:9 dans les proportions correctes.

Zoom*

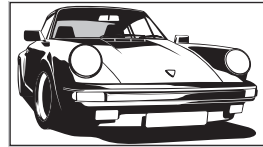

Affiche les émissions cinémascopiques (au format Letter Box) dans les proportions correctes.

14:9*

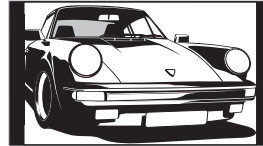

Affiche les émissions au format 14:9 dans les proportions correctes. Par conséquent, des bandes noires sont visibles de chaque côté de l'image.

* Des parties de l'image peuvent être coupées en haut et en bas.



- Les images ayant pour source un signal HD peuvent uniquement être affichées en mode "Plein".
- Vous ne pouvez pas utiliser cette fonction lorsque la bannière numérique est affichée.
- En mode Large+, certains caractères et/ou lettres situés en haut et au bas de l'image peuvent ne pas s'afficher. Dans ce cas, vous pouvez sélectionner "Amplitude V" via le menu "Commande écran" et ajuster la dimension verticale pour les afficher.



- Lorsque l'option "Auto 16:9" est réglée sur "Oui", le téléviseur sélectionne automatiquement le mode le mieux adapté au programme (page 24).
- Vous pouvez régler la partie de l'image affichée en sélectionnant "Large+" (50 Hz), "14:9" ou "Zoom". Appuyez sur / pour vous déplacer vers le haut ou vers le bas (par exemple, pour lire les sous-titres).

Utilisation du menu Outils

Appuyez sur TOOLS pour afficher les options suivantes lorsque vous regardez un programme.

Options	Description
Fermer	Ferme le menu Outils.
Mode de l'image	Voir page 20.
Effet sonore	Voir page 22.
Haut-parleur	Voir page 23.
Langue audio (en mode numérique uniquement)	Voir page 30.
Réglage sous-titre (en mode numérique uniquement)	Voir page 30.
Arrêt tempo.	Voir page 25.
Eco. énergie	Voir page 24.
Info système (en mode numérique uniquement)	Affiche l'écran des informations système.

Vérification du guide électronique des programmes numériques (EPG) DV3*





























































- 1 En mode numérique, appuyez sur .
- 2 Effectuez l'opération voulue, comme indiqué dans le tableau ci-dessous ou sur l'écran.

Les informations sur les programmes sont uniquement affichées si la chaîne de télévision les diffuse.

Guide électronique des programmes numériques (EPG)

* Cette fonction peut ne pas être disponible dans certains pays/certaines régions.

Pour	Faites ceci
Regarder un programme	Appuyez sur  ,  ,  ,  et sélectionnez le programme, puis appuyez sur  .
Désactiver l'EPG	Appuyez sur  .
Trier les informations sur le programme par catégorie – Liste des catégories	<ol style="list-style-type: none"> 1 Appuyez sur la touche bleue. 2 Appuyez sur , , ,  et sélectionnez une catégorie, puis appuyez sur . <p>Les catégories disponibles sont les suivantes : “Toutes catég.” : la liste contient toutes les chaînes disponibles. Nom de catégorie (par exemple, “Informations”) : la liste contient toutes les chaînes associées à la catégorie sélectionnée.</p>
Régler un programme à enregistrer – Enregistrement Prog.	<ol style="list-style-type: none"> 1 Appuyez sur , , ,  et sélectionnez le programme dont vous souhaitez programmer l'enregistrement, puis appuyez sur /. 2 Appuyez sur ,  pour sélectionner “Enregistrement Prog.”. 3 Appuyez sur  pour régler la minuterie du téléviseur et du magnétoscope. <p>Le symbole  rouge s'affiche près des informations sur le programme. Le voyant  situé sur l'avant du téléviseur s'allume en orange.</p> <p> Pour enregistrer le programme que vous regardez, appuyez sur /.</p>
Régler un programme à visionner automatiquement au démarrage – Rappel	<ol style="list-style-type: none"> 1 Appuyez sur , , ,  et sélectionnez le programme que vous voulez afficher, puis appuyez sur /. 2 Appuyez sur ,  et sélectionnez “Rappel”, puis appuyez sur . <p>Le symbole  s'affiche près des informations sur le programme. Le voyant  situé sur l'avant du téléviseur s'allume en orange.</p> <p> Si vous passez en mode veille, le téléviseur s'allume automatiquement lorsque le programme est sur le point de démarrer.</p>

Pour	Faites ceci
Régler l'heure et la date du programme à enregistrer – Prog manuelle	<ol style="list-style-type: none"> 1 Appuyez sur  et sélectionnez le programme à enregistrer, puis appuyez sur . 2 Appuyez sur  et sélectionnez “Prog manuelle”, puis appuyez sur . 3 Appuyez sur  pour sélectionner la date, puis sur . 4 Régler l'heure de début et d'arrêt comme à l'étape 3. 5 Appuyez sur  pour sélectionner le programme, puis appuyez sur . 6 Appuyez sur  pour régler les temporisations du téléviseur et du magnétoscope. Le symbole  rouge s'affiche près des informations sur le programme. Le voyant  situé sur l'avant du téléviseur s'allume en orange.  Pour enregistrer le programme que vous regardez, appuyez sur .
Annuler un enregistrement/rappel – Liste des program.	<ol style="list-style-type: none"> 1 Appuyez sur . 2 Appuyez sur  et sélectionnez “Liste des program.”, puis appuyez sur . 3 Appuyez sur  et sélectionnez le programme que vous souhaitez supprimer, puis appuyez sur . 4 Appuyez sur  et sélectionnez “Supprimer la program.”, puis appuyez sur . Un écran s'affiche pour confirmer que vous voulez supprimer le programme. 5 Appuyez sur  et sélectionnez “Oui”, puis appuyez sur  pour confirmer.



- Vous ne pouvez pas régler la minuterie des enregistrements sur le téléviseur si votre magnétoscope n'est pas compatible Smartlink. Dans ce cas, un message s'affiche pour vous rappeler de régler la minuterie du magnétoscope.
- Une fois que l'enregistrement commence, vous pouvez passer en mode veille mais n'éteignez pas complètement le téléviseur car l'enregistrement serait annulé.
- Si une limite d'âge a été définie pour les programmes, un message demandant la saisie du code PIN s'affiche à l'écran. Pour plus d'informations, voir “Verrouillage parental” à la page 30.

Utilisation de la liste chaînes numériques favorites



Liste des chaînes numériques favorites

* Cette fonction peut ne pas être disponible dans certains pays/certaines régions.

La fonction Favoris vous permet de définir jusqu'à quatre listes de programmes favoris.

- 1 Appuyez sur MENU.
- 2 Appuyez sur \uparrow/\downarrow et sélectionnez "Favoris numériques", puis appuyez sur \oplus .
- 3 Effectuez l'opération voulue, comme indiqué dans le tableau ci-dessous ou sur l'écran.

Pour	Faites ceci
Créer la première fois votre liste des favoris	<ol style="list-style-type: none">1 Appuyez sur \oplus et sélectionnez "Oui".2 Appuyez sur la touche jaune pour sélectionner la liste des favoris.3 Appuyez sur \uparrow/\downarrow et sélectionnez la chaîne que vous souhaitez ajouter, puis appuyez sur \oplus. Les chaînes mémorisées dans la liste des favoris sont signalées par le symbole \heartsuit.
Regarder une chaîne	<ol style="list-style-type: none">1 Appuyez sur la touche jaune pour parcourir les listes des favoris.2 Appuyez sur \uparrow/\downarrow pour sélectionner la chaîne, puis appuyez sur \oplus.
Désactiver la liste des favoris	Appuyez sur RETURN.
Ajouter ou supprimer des chaînes dans la liste des favoris en cours de modification	<ol style="list-style-type: none">1 Appuyez sur la touche bleue.2 Appuyez sur la touche jaune pour choisir la liste des favoris à modifier.3 Appuyez sur \uparrow/\downarrow et sélectionnez la chaîne à ajouter ou supprimer, puis appuyez sur \oplus.
Supprimer toutes les chaînes de la liste des favoris courante	<ol style="list-style-type: none">1 Appuyez sur la touche bleue.2 Appuyez sur la touche jaune pour sélectionner la liste des favoris à modifier.3 Appuyez sur la touche bleue.4 Appuyez sur \leftarrow/\rightarrow et sélectionnez "Oui", puis appuyez sur \oplus pour confirmer.

Raccordement d'un appareil optionnel

Vous pouvez raccorder une large gamme d'appareils optionnels sur votre téléviseur. Les câbles de raccordement ne sont pas fournis.

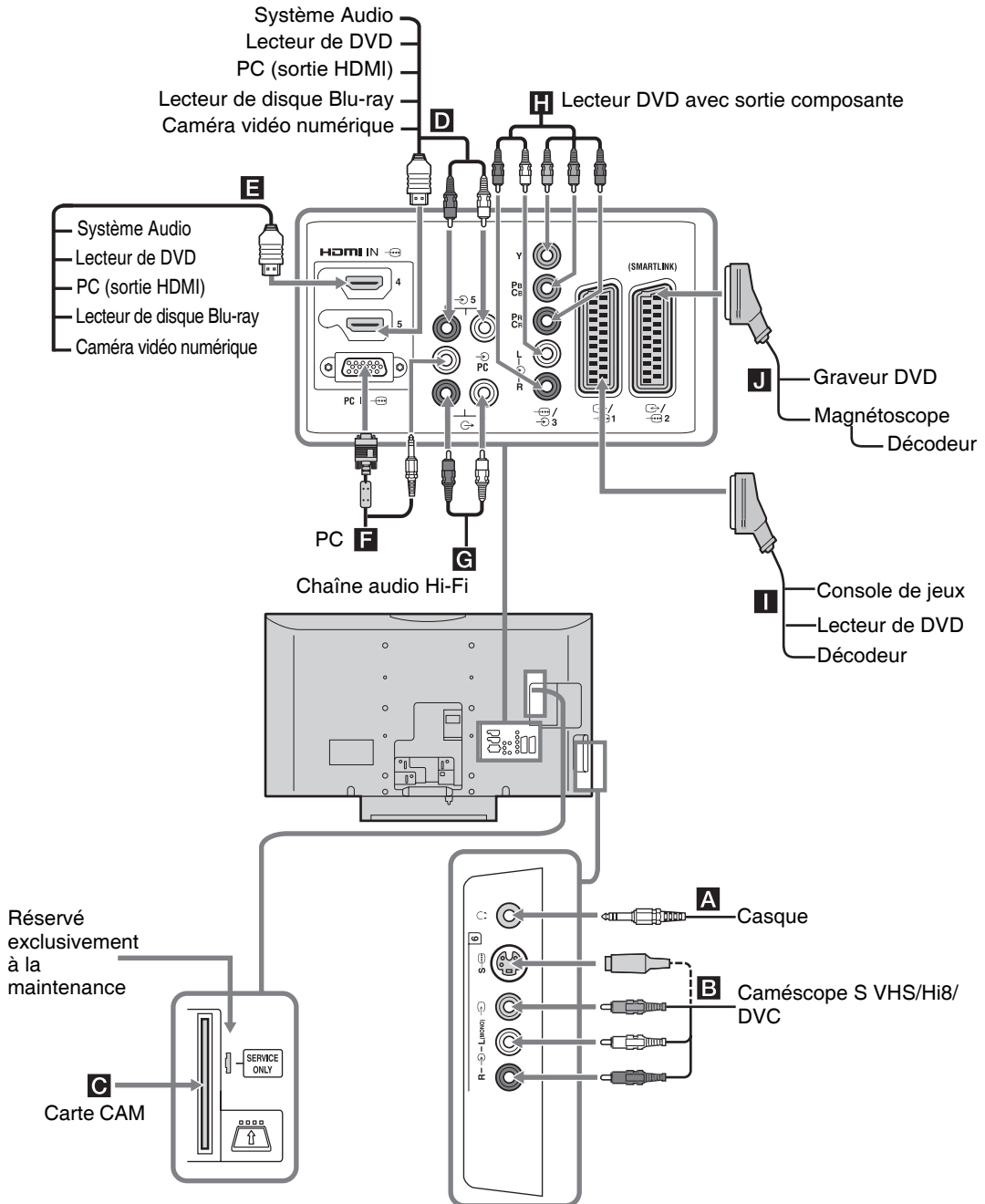

Affichage d'images depuis un appareil raccordé

Mettez l'appareil raccordé sous tension, puis effectuez l'une des opérations suivantes.

Pour les appareils raccordés aux prises Péritel à l'aide d'un câble Péritel 21 broches complètement câblé

Lancez la lecture sur l'appareil raccordé. L'image de l'appareil raccordé apparaît à l'écran.

Pour un magnétoscope à réglage automatique (page 6)

En mode analogique, appuyez sur PROG +/- ou sur les touches numériques pour sélectionner le canal vidéo.

Pour tout autre appareil raccordé

Appuyez plusieurs fois sur / jusqu'à ce que la source d'entrée voulue (voir ci-dessous) apparaisse à l'écran.

Symbole affiché sur l'écran	Description
AV1 / AV1	Pour afficher l'appareil raccordé à I .
AV2 / AV2	Pour afficher l'appareil raccordé à J . SmartLink établit une liaison directe entre le téléviseur et un magnétoscope / graveur DVD.
AV3	Pour afficher l'appareil raccordé à H .
AV4	HDMI IN 4*. Pour afficher l'appareil raccordé à E .
AV5	HDMI IN 5*. Pour afficher l'appareil raccordé à D . Si l'appareil est doté d'une prise DVI, raccordez la prise DVI à la prise HDMI IN via un adaptateur DVI - HDMI (non fourni), puis raccordez les prises de sortie audio de l'appareil aux prises d'entrée audio HDMI IN.

*

- Assurez-vous d'utiliser uniquement un câble HDMI doté du logo HDMI.
- Lorsqu'un appareil compatible avec le contrôle HDMI est raccordé, la communication avec l'appareil raccordé est prise en charge. Pour configurer la liaison, voir page 18.
- Lors du raccordement d'un système audio à une prise HDMI, pensez également à effectuer le branchement de la prise HiFi.

Symbole affiché sur l'écran	Description
AV6 ou AV6	Pour afficher l'appareil raccordé à B . Pour éviter les parasites sur l'image, ne raccordez pas simultanément un caméscope à la prise vidéo 6 et à la prise S-Vidéo 6. Si vous utilisez un appareil mono, raccordez-le à la prise L 6.
PC	Pour afficher l'appareil raccordé à F . Nous vous recommandons d'utiliser un câble PC avec ferrites.

Pour raccorder un(e)	Faites ceci
Casque A	Raccordez-le à la prise , pour écouter le son du téléviseur avec le casque.
Module pour système à contrôle d'accès (CAM) C	Pour utiliser les services PPV (Pay Per View). Pour plus d'informations, reportez-vous au mode d'emploi qui accompagne votre CAM. Pour utiliser le CAM, retirez le cache en caoutchouc de l'emplacement CAM. Mettez le téléviseur hors tension avant l'insertion du CAM à l'emplacement correspondant. Lorsque vous n'utilisez pas le CAM, nous vous recommandons de remettre le cache de protection sur l'emplacement CAM. Le CAM n'est pas pris en charge dans tous les pays. Vérifiez auprès de votre revendeur agréé.
Chaîne audio Hi-Fi G	Raccordez-la aux prises de sortie audio pour écouter le son du téléviseur avec la chaîne Hi-Fi.

Opérations supplémentaires

Pour	Faites ceci
Revenir au mode TV normal	Appuyez sur DIGITAL ou ANALOG.
Accéder à la table d'index des signaux d'entrée (excepté en mode analogique)	Appuyez sur pour accéder à la table des signaux d'entrée. Pour sélectionner une source d'entrée, appuyez sur / , puis sur .
Régler le volume du système audio raccordé compatible avec le contrôle HDMI	Appuyez sur +/-.
Couper le son du système audio raccordé compatible avec le contrôle HDMI	Appuyez sur . Appuyez de nouveau pour restaurer le son.

Utilisation du menu Outils

Appuyez sur TOOLS pour afficher les options suivantes lorsque vous regardez des images depuis un appareil raccordé.

Options	Description
Fermer	Ferme le menu Outils.
Mode de l'image (excepté en mode d'entrée PC)	Voir page 20.
Mode d'affichage (en mode d'entrée PC uniquement)	Voir page 20.
Effet sonore	Voir page 22.
Haut-parleur	Voir page 23.
PIP (en mode d'entrée PC uniquement)	Voir page 18.
Centrage H (en mode d'entrée PC uniquement)	Voir page 25.
Lignes V (en mode d'entrée PC uniquement)	Voir page 25.
Arrêt tempo. (excepté en mode d'entrée PC)	Voir page 25.
Eco. énergie	Voir page 24.

Pour afficher deux images simultanément – PIP (incrustation d'image)

Vous avez la possibilité d'afficher simultanément deux images (entrée PC et programme) sur l'écran. Raccordez un ordinateur (page 16) et assurez-vous que les images de celui-ci s'affichent sur l'écran du téléviseur.



Vous ne pouvez pas afficher des résolutions supérieures à WXGA (1280 × 768 pixels).

1 Appuyez sur TOOLS pour afficher le menu Outils.

2 Appuyez sur \updownarrow et sélectionnez "PIP", puis appuyez sur \oplus .

L'image de l'ordinateur raccordé s'affiche grandeur nature et le programme apparaît dans l'angle droit. Vous pouvez utiliser \updownarrow / \leftarrow / \rightarrow pour déplacer la partie de l'écran affichant le programme.

3 Appuyez sur les touches numériques ou sur PROG +/- pour sélectionner la chaîne de télévision.

Pour revenir au mode d'affichage d'une seule image

Appuyez sur RETURN.



Vous pouvez alterner l'image sonore en sélectionnant "Son PC/Son TV" dans le menu Outils.

Utilisation du contrôle HDMI

La fonction de contrôle HDMI permet aux appareils de communiquer entre eux et de se contrôler mutuellement via la caractéristique de contrôle inter-éléments CEC (Consumer Electronics Control) spécifiée par l'interface HDMI.

Vous pouvez effectuer des opérations de contrôle synchronisé entre un appareil Sony compatible avec le contrôle HDMI, tel qu'un téléviseur ou un graveur de DVD doté d'un disque dur, et un système audio en raccordant les appareils au moyen de câbles HDMI. Vous devez vous assurer d'avoir correctement raccordé et configuré l'appareil compatible pour pouvoir utiliser la fonction de contrôle HDMI.

Pour raccorder l'appareil compatible avec le contrôle HDMI

Raccordez l'appareil compatible au téléviseur au moyen d'un câble HDMI. Lors du raccordement d'un système audio, en plus du câble HDMI, assurez-vous de raccorder également la prise de sortie audio \odot du téléviseur et du système audio. Pour plus de détails, voir page 16.

Pour effectuer les réglages du contrôle HDMI

Le contrôle HDMI doit être configuré à la fois au niveau du téléviseur et au niveau de l'appareil raccordé. Pour plus d'informations sur les réglages au niveau du téléviseur, voir Réglage HDMI (page 27). Consultez les instructions d'utilisation de l'appareil raccordé pour plus de détails sur les réglages.

Fonctions du contrôle HDMI

- Met l'appareil raccordé hors tension de façon synchronisée avec le téléviseur.
- Met le téléviseur sous tension de façon synchronisée avec l'appareil raccordé et bascule automatiquement l'entrée vers l'appareil lorsque celui-ci commence à lire.
- Si vous mettez sous tension un système audio raccordé alors que le téléviseur est allumé, l'entrée bascule sur l'audio du système audio.
- Règle le volume et coupe le son d'un système audio raccordé.

Navigation dans les menus

Le "MENU" vous permet d'utiliser de façon conviviale toutes les fonctions de ce téléviseur. Vous pouvez aisément sélectionner des chaînes ou des sources d'entrée et modifier les réglages de votre téléviseur.

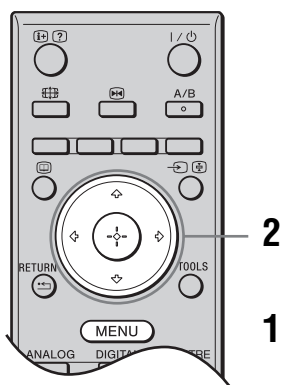

- 1 Appuyez sur MENU.
 - 2 Appuyez sur /, sélectionnez une option, puis appuyez sur .
- Pour quitter le menu, appuyez sur MENU.



- 1 **Favoris numériques***
Affiche la liste des favoris. Pour plus de détails sur les réglages, voir page 15.
- 2 **Analogique**
Affiche la dernière chaîne analogique regardée.
- 3 **Numérique***
Affiche la dernière chaîne numérique regardée.
- 4 **EPG numérique***
Affiche le guide électronique des programmes numériques (EPG).
Pour plus de détails sur les réglages, voir page 13.

5 Entrées externes

Sélectionne l'appareil raccordé à votre téléviseur.

- Pour regarder l'entrée externe désirée, sélectionnez la source d'entrée, puis appuyez sur .

6 Réglages

Affiche le menu Réglages à partir duquel vous pouvez effectuer la plupart des réglages et des ajustements avancés.

- 1 Appuyez sur /, sélectionnez une icône de menu, puis appuyez sur .
- 2 Appuyez sur ///, sélectionnez une option ou effectuez un réglage, puis appuyez sur .

Pour plus de détails sur les réglages, voir page 20 à 30.



Les options configurables varient suivant la situation. Les options qui ne sont pas disponibles apparaissent en grisé ou ne sont pas affichées.

* Cette fonction peut ne pas être disponible dans certains pays/certaines régions.

Menu Contrôle de l'image



Vous pouvez sélectionner les options répertoriées ci-dessous dans le menu Contrôle de l'image. Pour sélectionner des options dans le menu "Réglages", voir "Navigation dans les menus" (page 19).

Mode de l'image

Sélectionne le mode de l'image excepté pour la source d'entrée PC.

"Intense" : pour améliorer le contraste et la netteté de l'image.

"Standard" : pour une image standard. Conseillé pour le divertissement à domicile.

"Cinéma" : pour le visionnement de films. Idéal pour les projections Home Cinema.

Ce réglage de l'image a été développé en collaboration avec Sony Pictures

Entertainment pour reproduire fidèlement les intentions artistiques des réalisateurs.

Sélectionne le mode de l'image pour la source d'entrée PC.

"Vidéo" : pour les images vidéo.

"Texte" : pour le texte, les graphiques ou les tableaux.

Mode d'affichage (uniquement en mode PC)

Rétro-éclairage

Permet d'ajuster la luminosité du rétro-éclairage.

Contraste

Augmente ou diminue le contraste de l'image.

Luminosité

Eclaircit ou assombrit l'image.

Couleurs

Augmente ou diminue l'intensité des couleurs.

Teinte

Augmente ou diminue les tons verts.



L'option "Teinte" ne peut être réglée que pour un signal couleur NTSC (notamment des cassettes en provenance des Etats-Unis).

Netteté

Augmente la netteté ou le flou de l'image.

Ton couleur

Ajuste les blancs de l'image.

"Froid" : donne aux couleurs blanches une teinte bleue.

"Normal" : donne aux couleurs blanches une teinte neutre.

"Chaud" : donne aux couleurs blanches une teinte rouge.



L'option "Chaud" ne peut pas être sélectionnée lorsque "Mode de l'image" est réglé sur "Intense".

Réduc. de bruit

Réduit le bruit de l'image (image parasitée) lorsque le signal de diffusion est faible.
“**Auto**” : réduit automatiquement le bruit de l'image (en mode analogique uniquement).
“**Haut/Moyen/Bas**” : modifie l'effet de la réduction du bruit.
“**Non**” : désactive la fonction “Réduc. de bruit”.



L'option “Auto” n'est pas disponible pour AV3, AV4, AV5 ni en mode PC.

Réglages avancés

Personnalise plus en détail la fonction Contrôle de l'image. Lorsque vous réglez “Mode de l'image” sur “Cinéma” ou “Standard”, vous pouvez définir/modifier les réglages suivants.
“**Couleur naturelle**” : rend les couleurs plus intenses.
“**Amélior. contr. avancé**” : règle automatiquement les options “Rétro-éclairage” et “Contraste” aux valeurs les plus appropriées en fonction de la luminosité de l'écran. Ce réglage est particulièrement efficace pour les scènes/images sombres. Il accentue le contraste des scènes/images sombres.

R à Z

Rétablit tous les réglages par défaut de l'image, excepté le “Mode de l'image” et le “Mode d'affichage” (uniquement en mode PC).



Les options “Luminosité”, “Couleurs”, “Netteté” et “Réglages avancés” ne sont pas disponibles lorsque “Mode de l'image” est réglé sur “Intense” ou lorsque “Mode d'affichage” est réglé sur “Texte”.

Menu Contrôle du son

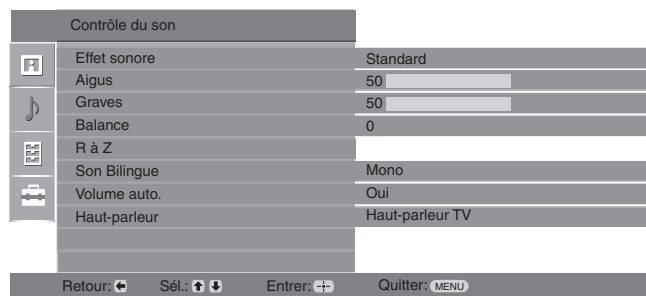

Vous pouvez sélectionner les options répertoriées ci-dessous dans le menu Son. Pour sélectionner des options dans le menu “Réglages”, voir “Navigation dans les menus” (page 19).

Effet sonore

Sélectionne le mode son.

“**Standard**” : améliore la netteté, le détail et la présence du son au moyen du “BBE High definition Sound System”.

“**Dynamique**” : intensifie la netteté et la présence du son pour le rendre plus intelligible et améliorer le réalisme de la musique au moyen du “BBE High definition Sound System”.

“**BBE ViVA**” : la technologie BBE ViVA Sound combine une exceptionnelle image sonore tridimensionnelle avec le son Hi-Fi. Elle améliore la clareté du son tout en optimisant la profondeur et la hauteur de l'image sonore grâce au processus audio 3D BBE. BBE ViVA Sound est compatible avec tous les programmes télévisés, y compris les actualités, les émissions musicales, les séries, les films, les programmes sportifs et les jeux vidéo.

“**Dolby Virtual**” : utilise les haut-parleurs du téléviseur pour simuler l'effet surround obtenu à partir d'un système multi-canaux.

“**Non**” : sans effet. Permet d'enregistrer vos réglages préférés.



- Si vous réglez l'option “Volume auto.” sur “Oui”, “Dolby Virtual” passe sur “Standard”.
- Si vous branchez un casque, l'option “Effet sonore” passe sur “Non”.

Aigus

Permet de régler les aigus.

Graves

Permet de régler les graves.

Balance

Permet de régler la balance gauche-droite des haut-parleurs.

R à Z

Rétablit tous les réglages par défaut du son.

Son Bilingüe

Permet de sélectionner le son du haut-parleur pour une diffusion en stéréo ou bilingüe. “Stéréo”, “Mono” : pour une diffusion en stéréo.

“A”/ “B”/ “Mono” : pour une émission bilingüe, sélectionnez “A” pour le canal son 1, “B” pour le canal son 2 ou “Mono” pour un canal mono éventuel.



Si vous sélectionnez un autre appareil raccordé au téléviseur, réglez l'option “Son Bilingüe” sur “Stéréo”, “A” ou “B”.

Volume auto.

Maintient un niveau de volume constant, même si des écarts de niveau du volume se produisent (par exemple, lorsque le volume des publicités est plus élevé que celui des programmes).

Haut-parleur

Permet d'activer/désactiver les haut-parleurs internes du téléviseur.

“Haut-parleur TV” : les haut-parleurs du téléviseur sont activés pour permettre d'écouter le son du téléviseur à partir de ces derniers.

“Système Audio” : les haut-parleurs du téléviseur sont désactivés pour vous permettre d'écouter le son à partir d'un amplificateur Hi-Fi externe raccordé aux prises de sortie audio.

Lorsque le téléviseur est raccordé à un appareil compatible avec le contrôle HDMI, vous pouvez procéder à la mise sous tension synchronisée de cet appareil avec celle du téléviseur. Ce réglage doit être effectué après avoir raccordé l'appareil.



Les options “Effet sonore”, “Aigus”, “Graves”, “Balance” et “Volume auto.” ne sont pas disponibles lorsque “Haut-parleur” est réglé sur “Système Audio”.

Menu Fonctions

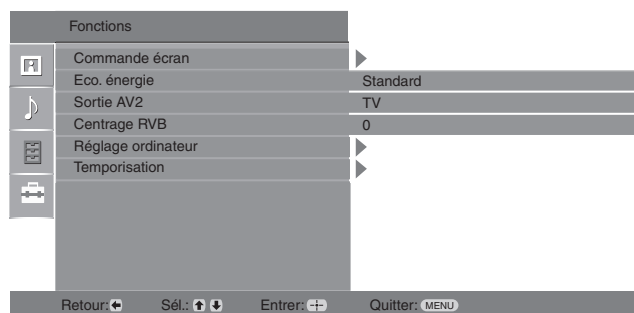

Vous pouvez sélectionner les options répertoriées ci-dessous dans le menu Fonctions. Pour sélectionner des options dans le menu “Réglages”, voir “Navigation dans les menus” (page 19).

Commande écran

Change le format d'écran.

“**Auto 16:9**” : modifie automatiquement le format d'écran en fonction du signal de diffusion.

“**Format écran**” : pour plus d'informations sur le format d'écran, voir page 12.

“**Amplitude V**” : ajuste la dimension verticale de l'image lorsque “Format écran” est réglé sur “Large+”.



- Même si vous avez sélectionné "Oui" ou "Non" au niveau de l'option "Auto 16:9", vous pouvez toujours changer de format d'écran en appuyant plusieurs fois sur la touche .
- L'option "Auto 16:9" est disponible uniquement en fonction des signaux émis par les chaînes télévisées.

Eco. énergie



Sélectionne le mode d'économie d'énergie pour réduire la consommation d'énergie du téléviseur.

“**Standard**” : réglages par défaut.



“**Economique**” : permet de réduire la consommation d'énergie du téléviseur.

“**Sans image**” : supprime l'image. Vous pouvez toujours écouter le son en désactivant l'image.

Sortie AV2

Spécifie qu'un signal doit être restitué par la prise  2 située à l'arrière du téléviseur. Si vous raccordez un magnétoscope à la prise  2, vous pouvez enregistrer à partir d'un amplificateur Hi-Fi externe raccordé au téléviseur.





“**TV**” : restitue la diffusion.

“**Auto**” : restitue ce qui est affiché sur l'écran. Non disponible pour  AV3,  AV4,  AV5 et PC.

Centrage RVB

Permet d'ajuster la position horizontale de l'image de manière à la centrer sur l'écran.



Cette option est disponible uniquement si une source RVB a été raccordée aux connecteurs PériTel  1/  1 ou  2/  2 situés à l'arrière du téléviseur.

Réglage ordinateur

Permet de personnaliser l'écran lorsque vous branchez un ordinateur.



Cette option n'est disponible que si vous êtes en mode Ordinateur.

“**Phase**” : permet de régler l'écran quand une partie de texte ou d'image n'est pas claire.

“**Pixel**” : permet d'agrandir ou de réduire la taille de l'écran horizontalement.

“**Centrage H**” : permet de déplacer l'écran vers la gauche ou la droite.

“**Lignes V**” : corrige les lignes de l'image lors de la visualisation d'un signal d'entrée RVB par le connecteur PC .

“**Eco. énergie**” : passe en mode veille si aucun signal de l'ordinateur n'est reçu.

“**R à Z**” : rétablit tous les réglages par défaut.

Temporisation

Règle la minuterie pour mettre le téléviseur sous/hors tension.

Arrêt tempo.

Permet de définir une période après laquelle le téléviseur doit passer automatiquement en mode veille.

Lorsque la minuterie de veille est activée, le témoin  (Arrêt tempo.) du téléviseur (avant) s'allume en orange.



- Si vous éteignez le téléviseur, puis le rallumez, la fonction, “Arrêt tempo.” revient au réglage “Non”.
- Le message “Arrêt temporisé imminent. L'alimentation va se couper.” apparaît sur l'écran une minute avant que le téléviseur bascule en mode veille.

Régl. horloge

Permet de régler manuellement l'horloge. Lorsque le téléviseur reçoit des chaînes numériques, le réglage de l'horloge ne peut pas s'effectuer manuellement dans la mesure où il est synchronisé sur le time code du signal transmis.

Temporisation

Règle l'horloge pour mettre le téléviseur sous/hors tension.

“**Mode temporisation**” : sélectionne la période désirée.

“**Heure début**” : définit l'heure de mise sous tension du téléviseur.

“**Heure de fin**” : définit l'heure de mise hors tension du téléviseur.

Menu Réglage



Vous pouvez sélectionner les options répertoriées ci-dessous dans le menu Réglage. Pour sélectionner des options dans le menu “Réglages”, voir “Navigation dans les menus” (page 19).

Démarrage auto

Lance le “menu de première utilisation” afin de sélectionner la langue et le pays ou la région et régler toutes les chaînes numériques et analogiques disponibles. Généralement, vous ne devez pas effectuer cette opération, car la langue et le pays ou la région ont déjà été sélectionnés et les chaînes déjà réglées lors de la première installation du téléviseur (page 6). Cependant, cette option vous permet de répéter la procédure (par exemple, pour régler à nouveau le téléviseur après un déménagement ou pour rechercher de nouvelles chaînes lancées par des émetteurs de diffusion).

Langue

Permet de sélectionner la langue d'affichage des menus.

Mém. auto.

Permet de régler toutes les chaînes analogiques disponibles. Généralement, vous ne devez pas effectuer cette opération, car les chaînes sont déjà réglées lors de la première installation du téléviseur (page 6). Cependant, cette option vous permet de répéter la procédure (par exemple, pour régler à nouveau le téléviseur après un déménagement ou pour rechercher de nouvelles chaînes lancées par des émetteurs de diffusion).

Ordre des chaînes

Permet de modifier l'ordre dans lequel les chaînes analogiques sont mémorisées sur le téléviseur.

- 1 Appuyez sur \uparrow/\downarrow et sélectionnez la chaîne que vous souhaitez vers un autre numéro, puis appuyez sur \rightarrow .
- 2 Appuyez sur \uparrow/\downarrow pour sélectionner le nouveau numéro pour votre chaîne, puis appuyez sur \oplus .

Présél. audio/vidéo

Permet de donner un nom à un appareil raccordé aux prises latérales et arrière. Ce nom apparaîtra brièvement à l'écran lors de la sélection de l'appareil. Vous pouvez ignorer une source d'entrée qui n'est raccordée à aucun appareil.

- 1 Appuyez sur \uparrow/\downarrow pour sélectionner la source d'entrée de votre choix, puis appuyez sur \oplus .
- 2 Appuyez sur \uparrow/\downarrow pour sélectionner l'option souhaitée ci-dessous, puis appuyez sur \oplus .
 - AV1 (ou AV2/ AV3/ AV4/AV5/AV6/ PC), VIDEO, DVD, CABLE, GAME, CAM, SAT : utilise un des noms prédéfinis pour attribuer un nom à l'appareil raccordé.
 - “Editer” : permet de créer votre propre nom.
 - 1 Appuyez sur \uparrow/\downarrow et sélectionnez la lettre ou le numéro voulu (“_” pour un espace), puis appuyez sur \rightarrow .

En cas de saisie d'un caractère incorrect

Appuyez sur \leftarrow/\rightarrow et sélectionnez le caractère incorrect. Appuyez ensuite sur \uparrow/\downarrow pour sélectionner le caractère approprié.

 - 2 Répétez la procédure décrite à l'étape 1 de sorte que le nom soit correctement saisi.
 - 3 Sélectionnez “OK”, puis appuyez sur \oplus .
- “Saut” : permet d'ignorer une source d'entrée non raccordée à un appareil lorsque vous appuyez sur \uparrow/\downarrow pour sélectionner la source d'entrée.

Réglage HDMI

Cette option permet de définir l'appareil compatible avec le contrôle HDMI raccordé aux prises HDMI. Notez que le réglage de synchronisation doit également être effectué au niveau de l'appareil compatible avec le contrôle HDMI raccordé.

“Contrôle HDMI” : permet de synchroniser l'appareil compatible avec le contrôle HDMI et le téléviseur. Lorsque l'option “Oui” est sélectionnée, les éléments de menu suivants sont disponibles.

“Arrêt auto des périph.” : lorsque cette option est réglée sur “Oui”, la mise sous/hors tension de l'appareil compatible avec le contrôle HDMI s'effectue de façon synchronisée avec le téléviseur.

“Allumage TV auto” : lorsque cette option est réglée sur “Oui”, la mise sous tension du téléviseur est synchronisée avec celle de l'appareil compatible avec le contrôle HDMI.

“Mise à jour liste périph.” : permet de créer ou d'actualiser la “Liste des périph. HDMI”. Vous pouvez raccorder jusqu'à 11 appareils compatibles avec le contrôle HDMI, en raccordant jusqu'à 5 appareils par prise. Veillez à actualiser la “Liste des périph. HDMI” lorsque vous modifiez les raccordements ou les réglages des appareils compatibles avec le contrôle HDMI.

“Liste des périph. HDMI” : affiche les appareils compatibles avec le contrôle HDMI raccordés au téléviseur.

Compensation son

Permet de régler un volume différent pour chaque appareil raccordé au téléviseur.

Mémorisation manuelle

Avant de sélectionner “Nom”/“AFT”/“Filtre Audio”/“LNA”/“Saut”/“Décodeur”, appuyez sur \uparrow/\downarrow et sélectionnez le numéro de la chaîne à modifier. Appuyez ensuite sur \oplus .

Norme

Permet de prédéfinir manuellement les chaînes.

1 Appuyez sur \uparrow/\downarrow et sélectionnez “Norme”, puis appuyez sur \oplus .

2 Appuyez sur \uparrow/\downarrow et sélectionnez une des normes de diffusion des programmes télévisés suivants, puis appuyez sur \leftarrow .

B/G : pour les pays/régions d'Europe occidentale

D/K : pour les pays/régions d'Europe orientale

L : pour la France

I : pour le Royaume-Uni



Selon le pays ou la région sélectionné(e) pour “Pays” (page 5), il est possible que cette option ne soit pas disponible.

Canal

1 Appuyez sur \uparrow/\downarrow et sélectionnez “Canal”, puis appuyez sur \oplus .

2 Appuyez sur \uparrow/\downarrow et sélectionnez “S” (pour les chaînes diffusées par câble) ou “C” (pour les chaînes terrestres), puis appuyez sur \rightarrow .

3 Réglez les canaux comme suit :

Si vous ne connaissez pas le numéro du canal (fréquence)

Appuyez sur \uparrow/\downarrow pour rechercher le canal suivant disponible. Lorsqu'un canal est détecté, la recherche s'arrête. Pour poursuivre la recherche, appuyez sur \uparrow/\downarrow .

Si vous connaissez le numéro du canal (fréquence)

Appuyez sur les touches numériques pour entrer le numéro du canal de la diffusion de votre choix ou le numéro de canal de votre magnétoscope.

4 Appuyez sur \oplus , sélectionnez “Confirmer”, puis appuyez sur \oplus .

5 Appuyez sur \downarrow , sélectionnez “OK”, puis appuyez sur \oplus .

Répétez la procédure ci-dessus pour prédéfinir d'autres canaux manuellement.

Nom

Permet de donner un nom de votre choix à la chaîne sélectionnée à l'aide de cinq lettres ou chiffres maximum.

AFT

Permet d'affiner manuellement le réglage du canal (fréquence) sélectionné si vous avez l'impression qu'un léger réglage améliorerait la qualité de l'image.

Filtre Audio

Améliore le son des différentes chaînes en cas de déformation dans des émissions mono. Il peut arriver qu'un signal de diffusion non standard entraîne une déformation du son ou une désactivation intermittente du son lorsque vous regardez des programmes mono.

Si vous ne rencontrez pas de déformation du son, il est recommandé de laisser à cette option sa valeur par défaut ("Non").



Vous ne pouvez pas recevoir de son stéréo ou "Son Bilingue" (dual) si vous sélectionnez "Bas" ou "Haut".

L'option "Filtre Audio" n'est pas disponible lorsque "Norme" est réglé sur "L".



LNA

Améliore la qualité de l'image lorsque le signal de diffusion est faible (image parasitée).

Saut

Permet d'ignorer les chaînes analogiques non utilisées lorsque vous appuyez sur PROG +/- pour les sélectionner. (Vous pouvez toujours sélectionner une chaîne ignorée à l'aide des touches numériques).

Décodeur

Permet de voir et d'enregistrer la chaîne cryptée sélectionnée en utilisant un décodeur raccordé au connecteur Péritel  1 ou  2 via un magnétoscope.



Selon le pays ou la région sélectionné(e) pour "Pays" (page 5), il est possible que cette option ne soit pas disponible.

Confirmer

Enregistre les modifications apportées au réglage "Mémoire manuelle".

Menu Réglage Numérique DV3



Vous pouvez sélectionner les options répertoriées ci-dessous dans le menu “Réglage Numérique”. Pour sélectionner des options dans le menu “Réglages”, voir “Navigation dans les menus” (page 19).

 Certaines fonctions peuvent ne pas être disponibles dans tous les pays/toutes les régions.



Réglage des chaînes numériques

Mémo numérique auto

Permet de régler toutes les chaînes numériques disponibles. Cette option permet de régler à nouveau le téléviseur après un déménagement ou de rechercher de nouvelles chaînes lancées par des émetteurs de diffusion). Pour plus d'informations, voir “Mémorisation automatique du téléviseur”, page 6.

Ordre des chaînes numériques



Supprime toute chaîne numérique indésirable mémorisée sur le téléviseur et modifie l'ordre dans lequel elles sont mémorisées.

- 1 Appuyez sur / pour sélectionner la chaîne à supprimer ou à déplacer vers le nouveau numéro.





Appuyez sur les touches numériques pour entrer le numéro du programme à trois chiffres de la diffusion que vous désirez.

- 2 Supprimez des chaînes numériques ou modifier leur ordre de mémorisation comme suit :

Pour supprimer la chaîne numérique

Appuyez sur . Un message de confirmation apparaît. Appuyez sur  pour sélectionner “Oui”, puis sur .









Pour modifier l'ordre des chaînes numériques

Appuyez sur , puis sur / pour sélectionner le nouveau numéro de la chaîne et appuyez sur .

- 3 Appuyez sur RETURN.

Réglage numérique manuel

Permet de régler manuellement les chaînes numériques. Cette fonction est disponible lorsque “Mémo numérique auto” est réglé sur “Antenne”.

- 1 Appuyez sur la touche numérique pour sélectionner le numéro de la chaîne que vous souhaitez mémoriser manuellement, puis appuyez sur / pour la mémoriser.
- 2 Après avoir trouvé toutes les chaînes disponibles, appuyez sur / pour sélectionner la chaîne à mémoriser, puis appuyez sur .
- 3 Appuyez sur / pour sélectionner le numéro de mémorisation de la nouvelle chaîne, puis appuyez sur .

Répétez la procédure ci-dessus pour chercher d'autres chaînes manuellement.

Configuration sous-titre

“**Réglage sous-titre**” : lorsque l’option “Mal-entendant” est sélectionnée, une aide visuelle est affichée avec les sous-titres (si les chaînes TV diffusent cette information).

“**Langue sous-titre**” : permet de sélectionner la langue d’affichage des sous-titres.

Configuration audio

“**Type audio**” : bascule vers le programme pour mal-entendant lorsque l’option “Mal-entendant” est sélectionnée.

“**Langue audio**” : permet de sélectionner la langue à utiliser pour un programme. Certaines chaînes numériques diffusent plusieurs langues audio associées à la chaîne programme.

“**Description Audio**” : fournit une description sonore (narration) des informations visuelles si les chaînes TV diffusent ce type d’informations.

“**Niveau de Mixage**” : règle les niveaux de sortie du son principal et de la fonction de description sonore du téléviseur.



Cette option est uniquement disponible lorsque l’option “Description Audio” est réglée sur “Oui”.

Affichage Information

“**Basique**” : affiche les informations sur le programme avec une bannière numérique.

“**Complet**” : affiche les informations sur le programme avec une bannière numérique et des informations détaillées sur le programme sous cette bannière.

Ecran Radio

Le papier peint de l’écran est affiché lors de l’écoute d’un programme radio au bout de 20 secondes si aucune touche n’est pressée.



Vous pouvez sélectionner la couleur du papier peint ou opter pour un choix aléatoire. Pour annuler l’affichage temporaire du papier peint, appuyez sur une touche quelconque.

Verrouillage parental

Permet de définir une limite d’âge sur les chaînes. Toute chaîne excédant la limite d’âge ne peut être visionnée qu’après avoir entré le code PIN correctement.

1 Appuyez sur les touches numériques pour entrer le code PIN actuel.

Si vous n’avez pas préalablement défini un code PIN, un champ de saisie de code PIN s’affiche à l’écran. Suivez les instructions fournies au paragraphe “Code PIN” ci-dessous.

2 Appuyez sur / pour sélectionner la limite d’âge ou “Aucun” (pour un accès aux programmes sans restriction), puis appuyez sur .

3 Appuyez sur RETURN.

Code PIN

Pour définir votre code PIN pour la première fois

1 Appuyez sur les touches numériques pour entrer le nouveau PIN.

2 Appuyez sur RETURN.

Pour changer de code PIN

1 Appuyez sur les touches numériques pour entrer le code PIN actuel.

2 Appuyez sur les touches numériques pour entrer le nouveau PIN.

3 Appuyez sur RETURN.



Le code PIN 9999 est toujours accepté.

Configuration technique

“**MAJ. auto du service**” : active les fonctions de détection et mémorisation de nouveaux services numériques du téléviseur dès qu’ils sont disponibles.

“**Télécharg. Logiciel**” : permet au téléviseur de recevoir automatiquement les mises à jour du logiciel, gratuitement par votre antenne (lors de l’émission des versions). Sony recommande de toujours sélectionner “Oui” pour cette option. Si vous ne voulez pas mettre à jour le logiciel, sélectionnez “Non” pour cette option.

“**Info système**” : affiche la version actuelle du logiciel et le niveau du signal.

“**Fuseau horaire**” : permet de sélectionner manuellement le fuseau horaire pour votre zone si celui-ci est différent du fuseau horaire par défaut défini pour votre pays/région.

“**Heure d’été / hiver auto**” : permet d’effectuer automatiquement ou non le passage à l’heure d’été et l’heure d’hiver.

- “Oui” : effectue automatiquement le passage entre l’heure d’été et l’heure d’hiver en fonction du calendrier.
- “Non” : l’heure est affichée en fonction du décalage défini par “Fuseau horaire”.

Réglage du module CA

Permet d’accéder au service de télévision payante après l’installation d’un module CAM (Conditional Access Module) et d’une carte de vision. Voir page 16 pour l’emplacement de la prise  (PCMCIA).

Spécifications

Ecran

Puissance requise :

220–240 V ca, 50 Hz

Taille d'écran :

KDL-40xxxxx: 40 pouces

KDL-32xxxxx: 32 pouces

Résolution d'affichage :

1366 points (horizontal) × 768 lignes (vertical)

Consommation électrique :

KDL-40xxxxx: 170 W ou moins

KDL-32xxxxx: 150 W ou moins

Consommation électrique en veille* :

0,6 W ou moins

* La consommation spécifiée en mode de veille est atteinte une fois que le téléviseur a terminé tous les processus internes nécessaires.

Dimensions (largeur x hauteur x profondeur) :

KDL-40xxxxx:

Environ 981 x 692 x 265 mm (avec pied)

Environ 981 x 643 x 110 mm (sans pied)

KDL-32xxxxx:

Environ 790 x 577 x 214 mm (avec pied)

Environ 790 x 530 x 100 mm (sans pied)

Poids :

KDL-40xxxxx:

Environ 24,0 kg (avec pied)

Environ 20,5 kg (sans pied)

KDL-32xxxxx:

Environ 16,0 kg (avec pied)

Environ 14,0 kg (sans pied)

Type d'affichage

Ecran à cristaux liquides

Standard de télévision

Analogique : Selon le pays ou la région :

B/G/H, D/K, L, I

Numérique : DVB-T

Norme Couleur/Vidéo

Analogique : PAL, SECAM

NTSC 3.58, 4.43 (Entrée vidéo uniquement)

Numérique : MPEG-2 MP@ML

Antenne

Borne 75 ohms externe pour VHF/UHF

Canaux couverts

Analogique : VHF : E2–E12

UHF : E21–E69

CATV : S1–S20

HYPER : S21–S41

D/K : R1–R12, R21–R69

L : F2–F10, B–Q, F21–F69

I : UHF B21–B69

Numérique : VHF/UHF

Bornes

 1

Connecteur Péritel à 21 broches (norme CENELEC) comprenant entrée audio et vidéo, entrée RVB et sortie audio et vidéo TV.

 2 (SMARTLINK)

Connecteur Péritel à 21 broches (norme CENELEC) comprenant entrée audio et vidéo, entrée RVB, sortie audio et vidéo commutable et interface Smartlink.

 3

Formats pris en charge : 1080i, 720p, 576p, 576i, 480p, 480i

Y : 1 Vp-p, 75 ohms, 0,3 V sync. négative

P_B/C_B : 0,7 Vp-p, 75 ohms

P_R/C_R : 0,7 Vp-p, 75 ohms

 3

Entrée audio (prises phono)

500 mV eff.

Impédance : 47 kilo ohms

HDMI IN 4, 5

Vidéo : 1080i, 720p, 576p, 576i, 480p, 480i

Audio : Linéaire deux canaux PCM

32, 44,1 et 48 kHz, 16, 20 et 24 bits

PC (voir tableau)

Audio analogique (prises phono) :

500 mV eff., Impédance 47 kilohms

(HDMI IN 5 uniquement)

 6 Entrée S-vidéo (mini DIN 4 broches)

 6 Entrée vidéo (prise phono)

 6 Entrée audio (prises phono)

 Sortie audio (gauche/droite) (prises phono)

PC  Entrée de l'ordinateur (15 Dsub) (voir page 16)

G : 0,7 Vp-p, 75 ohms, pas de sync. sur le Vert

B : 0,7 Vp-p, 75 ohms, pas de sync. sur le Vert

R : 0,7 Vp-p, 75 ohms, pas de sync. sur le Vert

HD : 1-5 Vp-p

VD : 1-5 Vp-p

 Entrée audio de l'ordinateur (mini-prise)

 Prise casque

 Emplacement CAM (Module pour système à contrôle d'accès)

Sortie son

10 W + 10 W (RMS)

Accessoires en option

Support mural SU-WL500.

La conception et les spécifications sont sujettes à modification sans préavis.

Tableau de compatibilité du signal d'entrée PC pour ordinateur 

Signaux	Horizontal (Pixel)	Vertical (Ligne)	Fréquence horizontale (kHz)	Fréquence verticale (Hz)	Standard
VGA	640	480	31,5	60	VGA
SVGA	800	600	37,9	60	Instructions VESA
XGA	1024	768	48,4	60	Instructions VESA
WXGA	1280	768	47,4	60	VESA
	1280	768	47,8	60	VESA

- L'entrée PC de ce téléviseur ne prend pas en charge le synchronisme sur le Vert ou le signal composite de synchronisation.
- L'entrée PC de ce téléviseur ne prend pas en charge les signaux entrelacés.
- L'entrée PC de ce téléviseur prend en charge les signaux indiqués dans le tableau ci-dessus avec une fréquence verticale de 60 Hz. Pour les autres signaux, le message "PAS DE SYNC" s'affiche.

Tableau de compatibilité du signal d'entrée PC pour HDMI IN 4, 5



Signaux	Horizontal (Pixel)	Vertical (Ligne)	Fréquence horizontale (kHz)	Fréquence verticale (Hz)	Standard
VGA	640	480	31,5	60	VGA
SVGA	800	600	37,9	60	Instructions VESA
XGA	1024	768	48,4	60	Instructions VESA
WXGA	1280	768	47,4	60	VESA
WXGA	1280	768	47,8	60	VESA
WXGA	1360	768	47,7	60	VESA

Dépannage

Vérifiez si le témoin  (veille) clignote en rouge.

S'il clignote

La fonction d'auto-diagnostic est activée.



- 1 Comptez le nombre de clignotements du témoin  (veille) après chaque pause de deux secondes.
Par exemple, le témoin clignote trois fois, s'arrête pendant deux secondes, puis clignote de nouveau trois fois, etc.
- 2 Appuyez sur la touche  au sommet du téléviseur pour le mettre hors tension, débranchez le cordon d'alimentation secteur et signalez la façon dont le témoin clignote (nombre de clignotements) à votre revendeur ou au Centre de Service Après-Vente Sony.

S'il ne clignote pas

- 1 Vérifiez les éléments des tableaux ci-dessous.
- 2 Si le problème persiste, confiez votre téléviseur à un technicien qualifié.

Image

Absence d'image (écran noir) et de son

- Vérifiez le raccordement de l'antenne.
- Branchez le téléviseur au secteur et appuyez sur la touche  située au sommet du téléviseur.
- Lorsque le témoin  (veille) s'allume en rouge, appuyez sur .

Absence d'image ou d'informations de menu de l'appareil branché au connecteur Péritel



- Appuyez sur / pour afficher la liste des appareils raccordés, puis sélectionnez l'entrée voulue.
- Vérifiez le raccordement entre l'appareil optionnel et le téléviseur.

Image double ou fantôme

- Vérifiez le raccordement de l'antenne.
- Vérifiez le raccordement et la direction de l'antenne.

Seuls des parasites ou de la neige apparaissent sur l'écran

- Vérifiez si l'antenne est brisée ou pliée.
- Vérifiez si l'antenne n'a pas atteint le terme de sa vie utile (trois à cinq ans pour une utilisation normale, un à deux ans au bord de la mer).

Image déformée (lignes en pointillés ou rayures)

- Eloignez le téléviseur des sources de parasites électriques notamment les voitures, les motos, les sèche-cheveux ou encore les appareils optiques.
- Lorsque vous installez les appareils optionnels, laissez un espace entre ceux-ci et le téléviseur.
- Vérifiez que l'antenne est branchée à l'aide du câble coaxial fourni.
- Eloignez le câble d'antenne des autres câbles.

L'image d'une chaîne s'accompagne de parasites/bruit

- Réglez la commande "AFT" (Automatic Fine Tuning) pour améliorer la réception de l'image (page 27).

Quelques petits points noirs et/ou brillants apparaissent à l'écran

- L'image de l'écran est composée de pixels. La présence de petits points noirs et/ou brillants (pixels) à l'écran n'est pas le signe d'une défaillance.

Programmes affichés en noir et blanc



- Sélectionnez "R à Z" (page 21).

Aucune couleur ou couleur irrégulière lors de la visualisation d'un signal provenant des 3 prises

- Vérifiez que les 3 prises  sont correctement branchées et qu'elles sont solidement insérées dans leurs prises respectives.

Son

Pas de son, mais bonne image

- Appuyez sur la touche  +/- ou  (coupure du son).
- Assurez-vous que "Haut-parleur" est réglé sur "Haut-parleur TV" (page 23).

Chaînes

Impossible de sélectionner la chaîne désirée

- Basculez entre les modes numérique et analogique et sélectionnez la chaîne numérique ou analogique désirée.

Certaines chaînes n'affichent aucune image

- Chaîne disponible uniquement sous abonnement/cryptée. Abonnez-vous au service de télévision payante.
- La chaîne n'est utilisée que pour les données (pas pour l'image ou le son).
- Contactez l'émetteur pour obtenir les détails sur la transmission.

Les chaînes numériques ne s'affichent pas

- Adressez-vous à un installateur local pour savoir si les émissions numériques existent dans votre zone.
- Augmentez le gain de l'antenne.

Généralités

Le téléviseur s'éteint automatiquement (il passe en mode veille)

- Vérifiez si la fonction "Arrêt tempo." ou "Heure de fin" est activée (page 25).
- En l'absence de signal et si vous n'appuyez sur aucune touche pendant 10 minutes, le téléviseur passe automatiquement en mode veille.

Le téléviseur s'allume automatiquement

- Vérifiez si "Heure début" est activé (page 25).

Certaines sources d'entrées ne peuvent pas être sélectionnées

- Sélectionnez "Présél. audio/vidéo" et annulez la sélection "Saut" pour la source d'entrée (page 26).

La télécommande ne fonctionne pas

- Remplacez les piles.

Un canal ne peut pas être ajouté à la liste des chaînes favorites

- La liste des chaînes favorites peut contenir jusqu'à 999 canaux.

Un appareil HDMI n'apparaît pas dans la « Liste des périph. HDMI »

- Vérifiez que votre appareil est un appareil compatible contrôle HDMI.

Introduzione

La ringraziamo per avere scelto questo prodotto Sony.
Prima di mettere in funzione il televisore, si prega di leggere attentamente il presente manuale e di conservarlo per farvi riferimento in futuro.

Smaltimento del televisore



Trattamento del dispositivo elettrico o elettronico a fine vita (applicabile in tutti i paesi dell'Unione Europea e in altri paesi europei con sistema di raccolta differenziata)

Questo simbolo sul prodotto o sulla confezione indica che il prodotto non deve essere considerato come un normale rifiuto domestico, ma deve invece essere consegnato a un punto di raccolta appropriato per il riciclo

di apparecchi elettrici ed elettronici. Accertando che questo prodotto sia smaltito correttamente, si contribuirà a prevenire potenziali conseguenze negative per l'ambiente e per la salute che potrebbero altrimenti essere causate dal suo smaltimento inadeguato. Il riciclo dei materiali aiuta a conservare le risorse naturali. Per informazioni più dettagliate circa il riciclo di questo prodotto, contattare l'ufficio comunale, il servizio locale di smaltimento rifiuti oppure il negozio dove è stato acquistato.

Avviso per il funzionamento del televisore digitale

- Le funzioni relative al televisore digitale (DVB) saranno attive esclusivamente in paesi o zone dove vengono trasmessi i segnali digitali terrestri DVB-T (MPEG2). Verificare con il proprio rivenditore locale la possibilità di ricevere un segnale DVB-T nella zona di residenza.
- Sebbene questo televisore segua le specifiche DVB-T, non è possibile garantire la compatibilità con future trasmissioni digitali terrestri DVB-T.

DICHIARAZIONE DI CONFORMITÀ IN BASE ALL'ARTICOLO 2 PARAGRAFO B DEL D.M. 26.03.1992

Si dichiara che questi modelli sono stati assemblati nella Comunità Economica Europea nel rispetto delle disposizioni di cui al D.M. 26.03.92 ed in particolare sono conformi alle prescrizioni dell'articolo 1 dello stesso D.M.

DICHIARAZIONE DI CONFORMITÀ

Si dichiara che gli apparecchi sono stati fabbricati in conformità all'Art. 2 Comma 1 del D.M. 28.08.1995 n.548.

Le prescrizioni alle frequenze sono quelle indicate nel paragrafo 3 dell'allegato A. al D.M. 25.06.85 e nel paragrafo 3 dell'allegato 1 al D.M. 27.08.87 e precisamente:

BANDE DI FREQUENZA

1. Bande di frequenza:

Low VHF	E2 - C	Freq. da 48,25 a 82,25 MHz	Compreso Canale C
	S01 - S2	Freq. da 69,25 a 112,25 MHz	
	S3 - S10	Freq. da 119,25 a 168,25 MHz	
High VHF	E5 - E12	Freq. da 175,25 a 224,25 MHz	
	S11 - S20	Freq. da 231,25 a 294,25 MHz	
Hyperband	S21 - S36	Freq. da 303,25 a 423,25 MHz	
	S37 - S41	Freq. da 431,25 a 463,25 MHz	
UHF	E21 - E69	Freq. da 471,25 a 855,25 MHz	

2. Frequenza intermedia: Multi - Standard FI-Video: 38,9 MHz
FI-Audio I: 33,4 MHz
FI-Audio II: 33,16 MHz

3. Oscillatore locale: Frequenza oscillatore locale superiore a quella del segnale.

- Alcune funzioni del televisore digitale potranno non essere disponibili in alcuni paesi.

Informazioni sui marchi

- DVB è un marchio depositato del progetto DVB.
- Prodotto su licenza di BBE Sound, Inc. Su licenza di BBE Sound, Inc. tutelata da uno o più dei seguenti brevetti statunitensi: 5510752, 5736897. BBE e il simbolo BBE sono marchi depositati di BBE Sound, Inc.
- Prodotto su licenza della Dolby Laboratories. "Dolby" e il simbolo doppio D sono marchi di fabbrica di Dolby Laboratories.
- HDMI, il logo HDMI e High-Definition Multimedia Interface sono marchi di fabbrica o marchi depositati di HDMI Licensing LLC.

VIVA
DIGITAL
HD3D Sound **BBE**

VIRTUAL
 DOLBY
SURROUND

HDMITM
HIGH-DEFINITION MULTIMEDIA INTERFACE

- Le illustrazioni utilizzate nel presente manuale si riferiscono al modello KDL-32S28xx salvo diversamente specificato.

Il numero "xx" che compare sul nome del modello, corrisponde a due cifre numeriche relative alla variazione dei colori.

Indice

Guida per l'uso

4

Informazioni di sicurezza.....	7
Precauzioni	8
Descrizione del telecomando.....	9
Descrizione dei tasti e degli indicatori del televisore.....	10

Visione del televisore

Visione del televisore	11
Controllo della guida elettronica digitale dei programmi (EPG) DVB	13
Uso dell'Elenco Preferiti Digitali DVB	15

Uso delle apparecchiature opzionali

Collegamento di apparecchiature opzionali	16
Visualizzazione di immagini da apparecchiature collegate	17
Uso del controllo HDMI	18

Uso delle funzioni MENU

Navigazione tra i menu	19
Menu Regolazione Immagine	20
Menu Regolazione Audio	22
Menu Caratteristiche	24
Menu Impostazione	26
Impostazione Digitale menu DVB	29

Informazioni utili

Caratteristiche tecniche.....	31
Ricerca guasti	33

DVB : solo per canali digitali

Guida per l'uso

1: Verifica degli accessori

Cavo di alimentazione (1) (solo per KDL-40T26xx, KDL-40S28xx)

Cavo coassiale* (1) (solo per KDL-40T26xx, KDL-40S28xx)

Telecomando RM-ED009 (1)

Batterie AA (tipo R6) (2)

Fascia di supporto (1) e viti (2)

Inserimento delle batterie nel telecomando

Per aprire spingere e sollevare il coperchio.

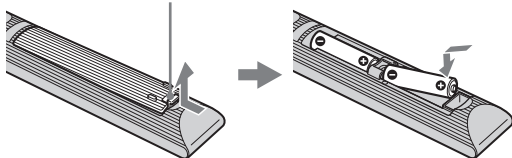

- Inserire le batterie rispettando la corretta polarità.
- Non utilizzare tipi diversi di batterie insieme o combinare batterie usate e nuove.
- Nel rispetto dell'ambiente, depositare le batterie scariche negli appositi contenitori adibiti alla raccolta differenziata. Alcune regioni potrebbero avere normative particolari per lo smaltimento delle batterie. Consultare le autorità locali.
- Maneggiare il telecomando con cura, evitando di lasciarlo cadere, calpestarlo o rovesciarlo sopra liquidi di alcun tipo.
- Non posizionare il telecomando in prossimità di fonti di calore, in luoghi direttamente esposti alla luce solare o in stanze umide.

2: Collegamento dell'antenna/ del videoregistratore

Collegamento della sola antenna

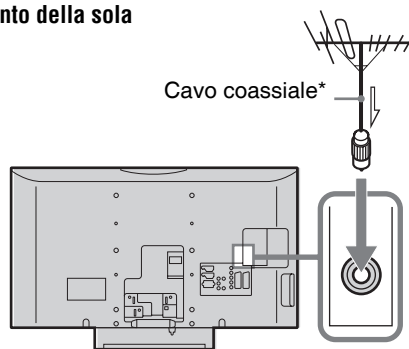

Collegamento di antenna e videoregistratore

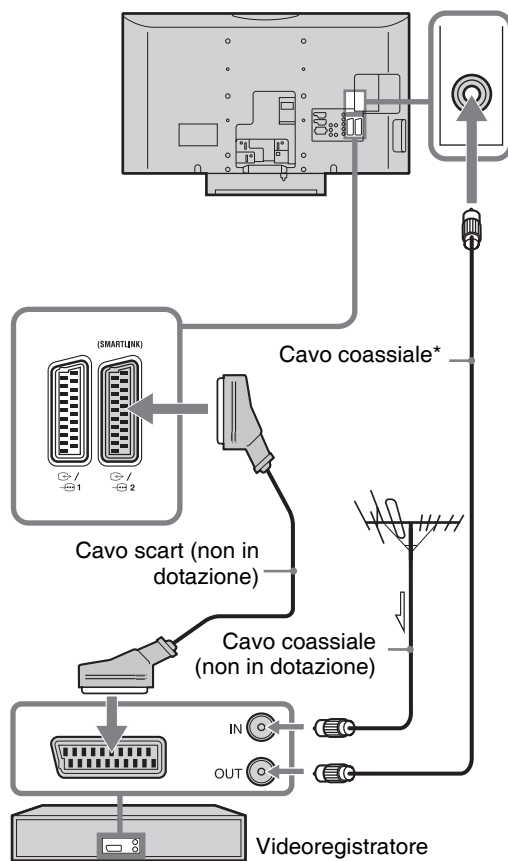

3: Fissaggio antirovesciamento del televisore

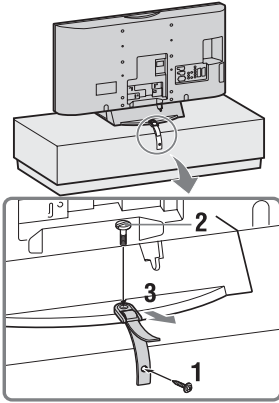

4: Collegamento dei cavi

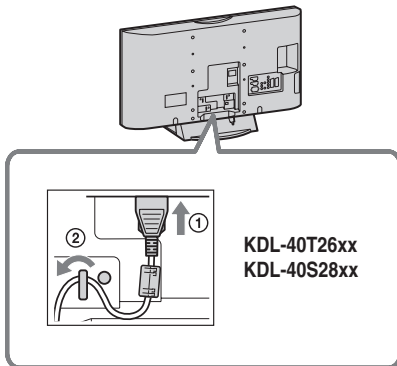

5: Raggruppamento dei cavi

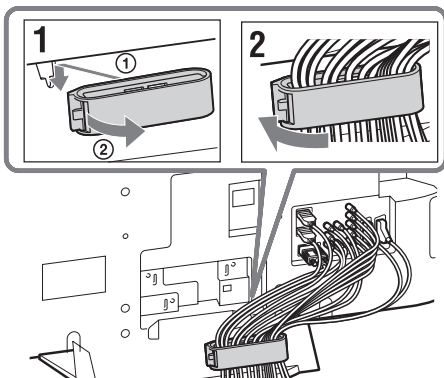

6: Selezione della lingua e della nazione/regione

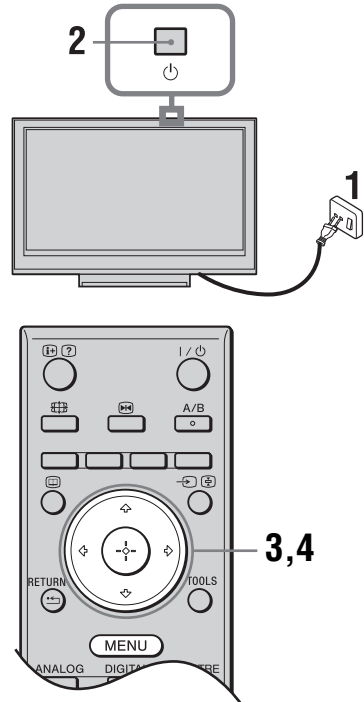

- 1 Collegare il televisore alla presa di rete (220-240 V CA, 50 Hz).
- 2 Premere sul televisore (lato superiore). La prima volta che si accende il televisore, sullo schermo compare il menu Lingua.
- 3 Premere per selezionare la lingua visualizzata sulle schermate di menu, quindi premere .

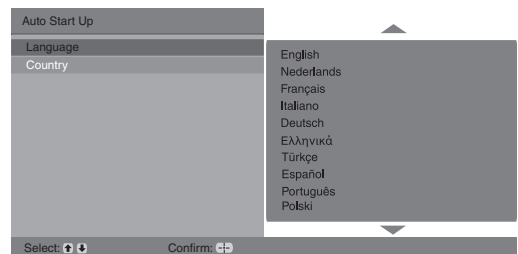

(Continua)

- 4 Premere \uparrow/\downarrow per selezionare la nazione/ regione in cui verrà utilizzato il televisore, quindi premere \oplus .

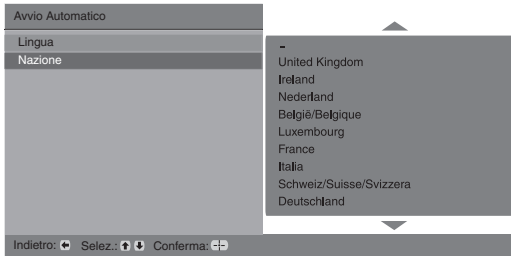

Qualora la nazione in cui si desidera utilizzare il televisore non compaia nell'elenco, selezionare “-” invece della nazione/regione.

7: Preselezione automatica del televisore

- 1 Prima di iniziare l'auto preselezione del televisore, inserire una cassetta pre-registrata nel videoregistratore collegato al televisore (pagina 4) e iniziare la riproduzione. Il canale video verrà localizzato e memorizzato sul televisore durante l'auto preselezione. Qualora non si disponga di un videoregistratore collegato al televisore, tralasciare questa fase.
- 2 Premere \oplus .

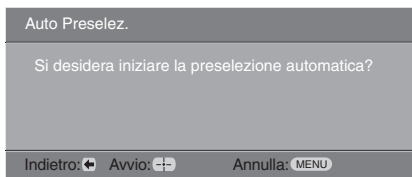

Il televisore inizia a cercare tutti i canali digitali disponibili, quindi tutti i canali analogici disponibili. Questa operazione potrebbe richiedere un po' di tempo; non premere alcun tasto sul televisore o sul telecomando durante questa procedura.

Qualora compaia un messaggio di conferma del collegamento dell'antenna

Non sono stati individuati canali digitali o analogici. Controllare tutti i collegamenti dell'antenna e premere \oplus per avviare nuovamente la preselezione automatica.

- 3 Quando sullo schermo compare il menu Ordinamento Programmi, seguire le fasi di “Ordinamento Programmi” (pagina 26). Se non si desidera modificare l'ordine in cui i canali analogici vengono memorizzati sul televisore, passare alla fase 4.
- 4 Premere MENU per uscire. Ora il televisore ha preselezionato tutti i canali disponibili.



Qualora non sia possibile ricevere il canale di una trasmissione digitale o si selezioni una regione in cui non siano presenti trasmissioni digitali nella fase 4 (pagina 6), dopo la fase 4 dovrà essere impostato l'orario.

Distacco del supporto da tavolo dal televisore



Non rimuovere il supporto da tavolo per nessuna ragione, se non per montare il televisore a parete.

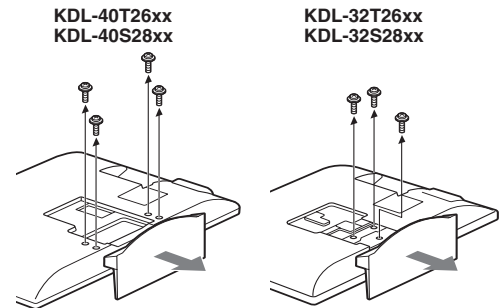

Informazioni di sicurezza

Installazione/Impostazione

Installare e utilizzare il televisore attenendosi alle istruzioni fornite di seguito al fine di evitare il rischio di incendi, scosse elettriche o danni e/o lesioni.

Installazione

- Il televisore deve essere installato in prossimità di una presa di rete facilmente accessibile.
- Collocare il televisore su una superficie piana e stabile.
- Per l'installazione a parete rivolgersi esclusivamente a personale qualificato.
- Per motivi di sicurezza, si consiglia caldamente di utilizzare esclusivamente accessori Sony, compresi:
 - Staffa di montaggio a parete SU-WL500

Trasporto

- Prima di trasportare il televisore, scollegare tutti i cavi.
- Per trasportare un televisore di grandi dimensioni sono necessarie due o tre persone.
- Se il televisore viene trasportato a mano, sollevarlo come illustrato a destra.
- Durante il sollevamento o lo spostamento del televisore, sorreggerlo saldamente dal fondo. Non praticare pressione sul pannello LCD.
- Durante il trasporto, non sottoporre il televisore a urti o vibrazioni eccessive.
- Nel caso in cui si renda necessario trasportare il televisore per farlo riparare o per un trasloco, richiuderlo sempre nell'imballaggio originale.

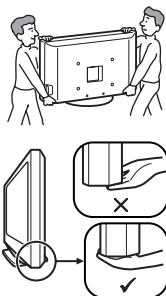

Ventilazione

- Non coprire i fori di ventilazione o inserire oggetti nel mobile.
- Lasciare un po' di spazio intorno al televisore.
- Si raccomanda caldamente di utilizzare la staffa di montaggio a parete Sony al fine di consentire un'adeguata circolazione dell'aria.

Installato a parete

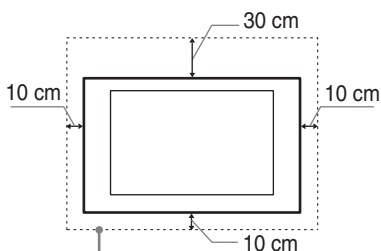

Spazio minimo indispensabile attorno al televisore.

Installato sul supporto

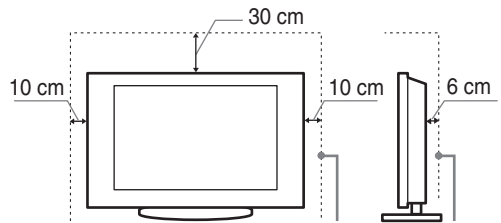

Spazio minimo indispensabile attorno al televisore.

- Per garantire una ventilazione adeguata ed evitare l'accumulo di sporcizia e polvere:
 - Non posare il televisore piatto, né installarlo in posizione capovolta, girato all'indietro o lateralmente.
 - Non posizionare il televisore su uno scaffale o dentro un armadio.
 - Non coprire il televisore con tessuti od oggetti, come per esempio tende, giornali e simili.
 - Non installare il televisore nel modo indicato di seguito.

Circolazione dell'aria bloccata

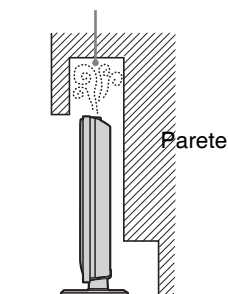

Circolazione dell'aria bloccata

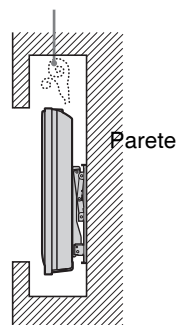

Cavo di alimentazione

Maneggiare il cavo e la presa di rete nel modo indicato di seguito al fine di evitare il rischio di incendi, scosse elettriche o danni e/o lesioni:

- Collegare il televisore utilizzando un cavo di alimentazione con messa a terra a filo triplo e una presa di rete con messa a terra di protezione (solo per KDL-40T26xx, KDL-40S28xx).
- Utilizzare soltanto cavi di alimentazione Sony, non di altre marche.
- Inserire completamente la spina nella presa di rete.
- Utilizzare il televisore esclusivamente con alimentazione da 220-240 V CA.
- Prima di effettuare i collegamenti, per motivi di sicurezza assicurarsi di aver scollegato il cavo di alimentazione e prestare attenzione a non rimanere impigliati nei cavi con i piedi.
- Disinserire il cavo di alimentazione dalla presa di rete prima di effettuare operazioni sul televisore o di spostarlo.
- Tenere il cavo di alimentazione lontano da fonti di calore.
- Scollegare e pulire regolarmente la spina del cavo di alimentazione. Se la spina è ricoperta di polvere ed è esposta a umidità, l'isolamento potrebbe deteriorarsi e provocare un incendio.

Note

- Non utilizzare il cavo di alimentazione fornito su altri apparecchi.

(Continua)

- Non sottoporre a pressione, piegare o attorcigliare eccessivamente il cavo di alimentazione. I fili interni potrebbero scoprirsi o danneggiarsi.
- Non modificare il cavo di alimentazione.
- Non collocare oggetti pesanti sul cavo di alimentazione.
- Non tirare il cavo di alimentazione per disinserirlo.
- Non collegare un numero eccessivo di apparecchiature alla medesima presa di rete.
- Non utilizzare una presa di rete inadeguata alla spina in uso.

Uso proibito

Non installare/utilizzare il televisore in luoghi, ambienti o situazioni come quelle elencate di seguito: il televisore potrebbe presentare un malfunzionamento e provocare incendi, scosse elettriche, danni e/o lesioni.

Luogo:

All'aperto (esposto alla luce solare diretta), in spiaggia, su imbarcazioni, all'interno di un veicolo, in ambiente medico, vicino a oggetti infiammabili (candele, ecc.).

Ambiente:

Luoghi caldi, umidi o eccessivamente polverosi; dove possano entrare insetti; dove potrebbero essere soggetti a vibrazioni meccaniche; posizioni instabili; esposti ad acqua, pioggia, umidità o fumo.

Situazione:

Non utilizzare con le mani bagnate, senza il mobile o con accessori diversi da quelli raccomandati dal fabbricante. Durante i temporali scollegare il televisore dalla presa di rete e dall'antenna.

Rottura di componenti:

- Non tirare oggetti contro il televisore. Il vetro dello schermo potrebbe rompersi a causa dell'impatto e provocare lesioni gravi.
- Se la superficie del televisore si rompe, non toccarla finché non è stato scollegato il cavo di alimentazione. In caso contrario, potrebbero generarsi scosse elettriche.

Periodi di inutilizzo

- Qualora si preveda di non utilizzare il televisore per numerosi giorni, esso dovrà essere scollegato dalla presa di rete per motivi ambientali e di sicurezza.
- Anche se spento, il televisore non è scollegato dalla rete elettrica; per scollegare completamente il televisore, estrarre la spina dalla presa di rete.
- Alcuni televisori potrebbero comunque disporre di funzioni che per operare correttamente richiedono di lasciare il televisore in standby.

Bambini

- Impedire ai bambini di salire sul televisore.
- Tenere gli accessori di piccole dimensioni lontano dalla portata dei bambini, affinché non vengano accidentalmente ingeriti.

Qualora si verificano i seguenti problemi...

Spegnere il televisore e disinserire immediatamente il cavo di alimentazione qualora si verificano i seguenti problemi.

Rivolgersi al proprio rivenditore o a Sony per fare controllare il televisore da personale opportunamente qualificato.

Quando:

- Il cavo di alimentazione è danneggiato.
- La presa di rete è inadeguata alla spina in uso.
- Il televisore è danneggiato per una caduta, un urto o un oggetto lanciato.
- All'interno del televisore sono penetrate sostanze liquide o oggetti solidi.

Precauzioni

Visione del televisore

- Si consiglia la visione del televisore in condizioni di luce adatta, in quanto condizioni di luce scarsa o periodi prolungati danneggiano la vista.
- Onde evitare danni all'udito, durante l'uso delle cuffie regolare il volume a livelli moderati.

Schermo LCD

- Per quanto lo schermo LCD sia realizzato con tecnologia ad alta precisione e disponga del 99,99% od oltre di pixel effettivi, potranno comparire ripetutamente punti neri o luminosi (rossi, blu o verdi) sullo schermo. Ciò costituisce una caratteristica di fabbricazione dello schermo LCD e non è un problema di funzionamento.
- Non spingere o graffiare il filtro anteriore e non posizionare oggetti sopra al televisore. L'immagine potrà risultare non uniforme o lo schermo LCD danneggiato.
- Se il televisore viene utilizzato in un luogo freddo, le immagini potrebbero risultare distorte o più scure del normale. Non si tratta di un problema di funzionamento, bensì di un fenomeno che scompare con l'aumento della temperatura.
- Se vengono visualizzati in modo continuo fermi immagine, è possibile che si presenti un'immagine residua. Tale immagine scompare dopo alcuni istanti.
- Durante l'uso del televisore, lo schermo e il rivestimento si scaldano. Non si tratta di un problema di funzionamento.
- Lo schermo LCD contiene piccole quantità di cristalli liquidi e mercurio. Anche i tubi a fluorescenza utilizzati in questo televisore contengono mercurio. Per lo smaltimento attenersi ai regolamenti e alle normative locali.

Cura e pulizia della superficie dello schermo e del rivestimento

Verificare di avere disinserto il cavo di alimentazione collegato al televisore dalla presa di rete prima di procedere alla pulizia.

Per evitare il degradamento del materiale o del rivestimento dello schermo, prendere le seguenti precauzioni.

- Per rimuovere la polvere dalla superficie dello schermo e dal rivestimento, utilizzare un panno morbido e procedere con delicatezza. Se la polvere persiste, utilizzare un panno morbido leggermente inumidito con una soluzione detergente neutra diluita.
- Non utilizzare spugnette abrasive, detergenti alcalini o acidi, polveri abrasive o solventi volatili quali alcool, benzene, diluenti o insetticidi. L'uso di tali materiali o il contatto prolungato con gomma o materiali vinilici potrebbero danneggiare la superficie dello schermo e il materiale di rivestimento del televisore.
- Per regolare l'angolazione del televisore, spostarlo lentamente in modo da evitare che muovendolo scivoli dalla base.

Apparecchiature opzionali

Mantenere i componenti opzionali o eventuali apparecchiature che emettono radiazioni elettromagnetiche lontano dal televisore. In caso contrario, si potranno verificare distorsioni dell'immagine e/o disturbi dell'audio.

Descrizione del telecomando

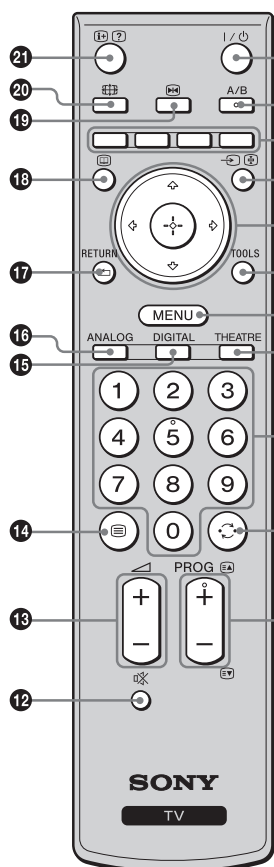

- 1** I/⏻ – **Tasto standby**
Consente di accendere e spegnere il televisore dalla modalità standby.
- 2** A/B – **Doppio Audio (pagina 22)**
- 3** **Tasti colorati (pagina 12, 13, 15)**
- 4** ↵/⏸ – **Selezione ingresso / Fermo televideo**
 - In modalità TV: Consente di selezionare la sorgente d'ingresso dalle apparecchiature collegate alle prese del televisore (pagina 17).
 - In modalità Televideo (pagina 12): Mantiene visualizzata la pagina corrente del Televideo.
- 5** ⬆/⬇/⬅/⬆/⬇/⬅
- 6** **TOOLS (pagina 12, 18)**
Consente di accedere a varie opzioni di visualizzazione e modificarle/regolarle in base alla sorgente e al formato dello schermo.
- 7** **MENU (pagina 19)**
- 8** **THEATRE**
È possibile impostare la Modalità teatro su sì o su no. Quando la Modalità teatro è impostata su sì, vengono automaticamente impostate l'uscita audio (qualora il televisore sia collegato a un sistema audio mediante cavo HDMI) e la qualità dell'immagine ottimali per i film su videocassetta.
- 9** **Tasti numerati**
 - In modalità TV: Consentono di selezionare i canali. Per i numeri dei canali da 10 in avanti, digitare rapidamente la seconda e la terza cifra.
 - In modalità Televideo: Consentono di digitare le tre cifre del numero di pagina da selezionare.
- 10** ⏮ – **Canale precedente**
Ritorna al canale precedentemente visualizzato (per oltre cinque secondi).
- 11** **PROG +/-/⏪/⏩**
 - In modalità TV: Seleziona il canale successivo (+) o precedente (-).
 - In modalità Televideo (pagina 12): Seleziona la pagina successiva (⏪) o precedente (⏩).
- 12** 🔇 – **Esclusione audio**
- 13** 🔊 +/- – **Volume**
- 14** 📺 – **Televideo (pagina 12)**
- 15** **DIGITAL – Modalità digitale (pagina 11)**
- 16** **ANALOG – Modalità analogica (pagina 11)**
- 17** **RETURN / ⏪**
Consente di ritornare alla schermata precedente di qualsiasi menu visualizzato.
- 18** 📖 – **EPG (guida elettronica digitale dei programmi) (pagina 13)**
- 19** 📺 – **Fermo immagine (pagina 12)**
Blocca l'immagine televisiva.
- 20** 📺 – **Modalità schermo (pagina 12)**
- 21** ⓘ/? – **Info / Visualizzazione testo nascosto**
 - In modalità digitale: Consente di visualizzare brevi dettagli relativi al programma che si sta guardando.
 - In modalità analogica: Consente di visualizzare informazioni come il numero del canale e il formato dello schermo.
 - In modalità Televideo (pagina 12): Consente di visualizzare informazioni nascoste (per es. le risposte a un test).



- I tasti numero 5, PROG + e A/B sono dotati di pallini per il riconoscimento tattile. Utilizzare i pallini per il riconoscimento tattile come punti di riferimento durante l'uso del televisore.
- Spegnendo il televisore, viene disattivata anche la Modalità teatro.

Descrizione dei tasti e degli indicatori del televisore

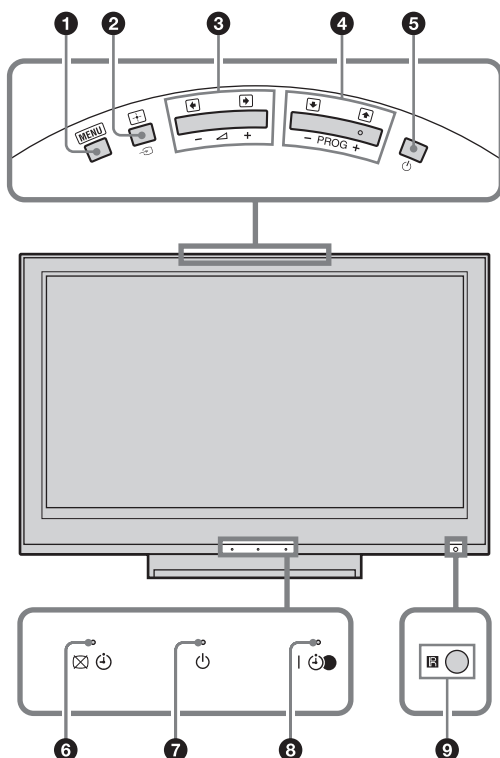

1 MENU (pagina 19)

2 – Selezione ingresso/OK

- In modalità TV: Consente di selezionare la sorgente d'ingresso dalle apparecchiature collegate alle prese del televisore (pagina 17).
- Nel menu TV: Consente di selezionare il menu o l'opzione e di confermare le impostazioni.

3 +/-/ +/-

- In modalità TV: Aumenta (+) o diminuisce (-) il volume.
- Nel menu TV: Consente lo spostamento tra le opzioni verso destra () o sinistra ()

4 PROG +/-/ /

- In modalità TV: Seleziona il canale successivo (+) o precedente (-).
- Nel menu TV: Consente lo spostamento tra le opzioni verso l'alto () o verso il basso ()

5 – Accensione

Consente di accendere o spegnere il televisore.



Per scollegare completamente il televisore, estrarre la spina dalla presa di rete.

6 – Indicatore Disattiva Immagine / Timer

- Si illumina di verde quando l'immagine è assente (pagina 24).
- Si illumina di arancione quando è impostato il timer (pagina 25).

7 – Indicatore standby

Si illumina di rosso quando il televisore si trova in modalità standby.

8 – Indicatore alimentazione / Programma registrazione con Timer

- Si illumina di verde all'accensione del televisore.
- Si illumina di arancione quando è impostata la registrazione con timer (pagina 13).
- Si illumina di rosso durante la registrazione con timer.

9 Sensore del telecomando



- Riceve segnali IR dal telecomando.
- Non collocare oggetti sopra il sensore, in quanto la sua funzione potrebbe risulterne compromessa.

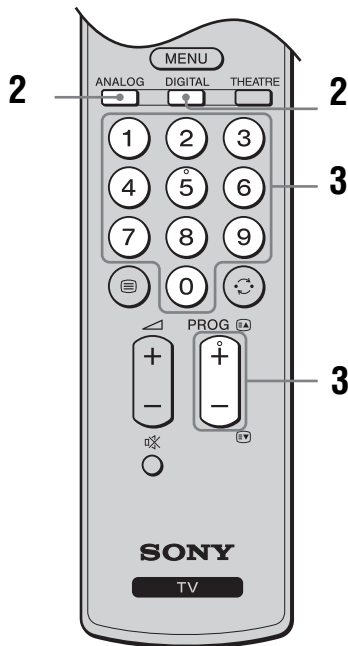
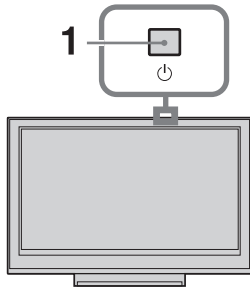

Accertarsi di avere completamente spento il televisore prima di disinserire il cavo di alimentazione. Disinserendo il cavo di alimentazione mentre il televisore è acceso, l'indicatore può rimanere acceso o si può verificare un malfunzionamento del televisore.

Visione del televisore











- 1** Premere  sul televisore (lato superiore) per accendere il televisore.
Quando il televisore si trova in modalità standby (l'indicatore  (standby) sul lato anteriore del televisore è rosso), premere  sul telecomando per accendere il televisore.
- 2** Premere DIGITAL per passare alla modalità digitale o ANALOG per passare alla modalità analogica.
I canali disponibili variano in base alla modalità.







- 3** Premere i tasti numerati o PROG +/- per selezionare un canale televisivo.
Per selezionare i numeri dei canali da 10 in avanti utilizzando i tasti numerati, digitare la seconda e la terza cifra entro due secondi.
Per selezionare un canale digitale utilizzando la guida elettronica digitale dei programmi (EPG), vedere pagina 13.

In modalità digitale

Compare brevemente un menu informativo. Sul menu potranno essere presenti le seguenti icone.

-  : Servizio radio
-  : Servizio codificato/abbonamento
-  : Varie lingue audio disponibili
-  : Sottotitoli disponibili
-  : Sottotitoli per non udenti disponibili
-  : Età minima consigliata per il programma in corso (da 4 a 18 anni)
-  : Blocco Programmi
-  : Registrazione del programma in corso

Operazioni aggiuntive

Per	Fare questo
Accendere il televisore dalla modalità Standby senza l'audio	Premere  . Premere  +/- per impostare il livello del volume.
Regolare il volume	Premere  + (aumento)/ - (diminuzione).
Accedere alla Tabella indice dei programmi (solo in modalità analogica)	Premere  . Per selezionare un canale analogico, premere  /  , quindi premere  .

(Continua)

Accesso al Televideo

Premere . A ogni pressione di , vengono visualizzati ciclicamente:

Televideo → Televideo sopra l'immagine televisiva (modalità mista) → No Televideo (uscita dal servizio Televideo)

Per selezionare una pagina, premere i tasti numerati oppure PROG +/-.

Per mantenere visualizzata una pagina, premere / .

Per visualizzare informazioni nascoste, premere / .



La presenza di quattro elementi colorati sul fondo della pagina del televideo, indica che è disponibile il servizio Fastext. Fastext consente di accedere alle pagine in modo semplice e veloce. Premere il tasto colorato corrispondente per accedere alla pagina.

Fermo Immagine

Blocca l'immagine televisiva (per es. per annotare un numero di telefono o una ricetta).

- 1 Premere sul telecomando.
- 2 Premere / / / per regolare la posizione della finestra.
- 3 Premere per rimuovere la finestra.
- 4 Premere nuovamente per ritornare alla visualizzazione normale.



Non disponibile per AV3, AV4, AV5 e ingresso PC.

Per modificare manualmente il formato dello schermo per adattarlo alla trasmissione

Premere ripetutamente per selezionare il formato dello schermo desiderato.

Smart*

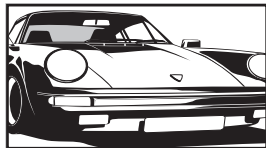

Visualizza le trasmissioni tradizionali in 4:3 simulando l'effetto wide screen. L'immagine in 4:3 viene allungata fino a riempire lo schermo.

4:3

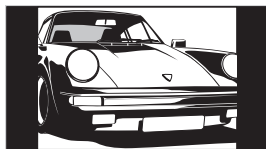

Visualizza le trasmissioni tradizionali in 4:3 (per es. televisore non wide screen) nelle proporzioni corrette.

Wide

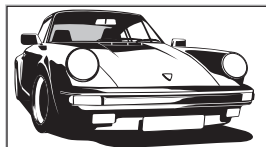

Visualizza le trasmissioni in wide screen (16:9) nelle proporzioni corrette.

Zoom*

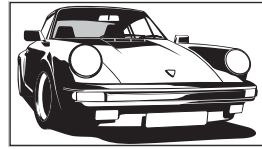

Visualizza le immagini in cinemascope (formato letter box) nelle proporzioni corrette.

14:9*

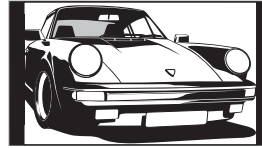

Visualizza le trasmissioni in 14:9 nelle proporzioni corrette. Di conseguenza, sullo schermo sono visibili dei bordi neri.

* Alcune porzioni della parte superiore e inferiore dell'immagine potrebbero essere tagliate.



- Le immagini provenienti da sorgente di segnale HD possono essere visualizzate esclusivamente in modalità "Wide".
- Non è possibile utilizzare questa funzione mentre è visualizzato il menu digitale.
- In modalità Smart alcuni caratteri e/o lettere nella parte superiore e inferiore dello schermo potranno non essere visibili. In tal caso, è possibile selezionare "Ampiezza Verticale" utilizzando il menu "Controllo Schermo" e regolare la dimensione verticale per rendere visibile il testo.



- Quando "Auto Formato" è impostato su "SI", il televisore selezionerà automaticamente la modalità migliore per la trasmissione (pagina 24).
- E' possibile regolare la posizione dell'immagine selezionando "Smart" (50 Hz), "14:9" o "Zoom". Premere / per spostarla verso l'alto o verso il basso (per es. per leggere i sottotitoli).

Uso del menu Strumenti

Premere TOOLS per visualizzare le seguenti opzioni durante la visione di un programma.

Opzioni	Descrizione
Chiudere	Consente di chiudere il menu Strumenti.
Mod. Immagine	Vedere pagina 20.
Effetto Audio	Vedere pagina 22.
Altoparlante	Vedere pagina 23.
Lingua Audio (solo in modalità digitale)	Vedere pagina 30.
Impostazione Sottotitoli (solo in modalità digitale)	Vedere pagina 30.
T. Spegnimento	Vedere pagina 25.
Risp. energ.	Vedere pagina 24.
Informazioni di Sistema (solo in modalità digitale)	Consente di visualizzare la schermata informazioni di sistema.

Controllo della guida elettronica digitale dei programmi (EPG) DV3*























- 1 In modalità digitale, premere .
- 2 Eseguire l'operazione desiderata, come illustrato nella seguente tabella o come visualizzato sullo schermo.



































 Le informazioni sul programma verranno visualizzate esclusivamente se l'emittente le trasmette.

Guida elettronica digitale dei programmi (EPG)

* Questa funzione potrà non essere disponibile in alcune nazioni/regioni.

Per	Fare questo
Guardare un programma	Premere  per selezionare il programma, quindi premere  .
Disattivare la EPG	Premere  .
Ordinare le informazioni sul programma per categoria – Elenco categorie	<ol style="list-style-type: none"> 1 Premere il tasto blu. 2 Premere  per selezionare una categoria, quindi premere . <p>Le categorie disponibili comprendono: “Tutte le Categorie”: Contiene tutti i canali disponibili. Nome della categoria (per es. “Notizie”): Contiene tutti i canali corrispondenti alla categoria selezionata.</p>
Impostare un programma da registrare – Registrazione con Timer	<ol style="list-style-type: none"> 1 Premere  per selezionare il prossimo programma che si desidera registrare, quindi premere . 2 Premere  per selezionare “Registrazione con Timer”. 3 Premere  per impostare i timer del televisore e del videoregistratore. <p>Compare il simbolo rosso  in corrispondenza delle informazioni del programma selezionato. L'indicatore  sul pannello anteriore del televisore si illumina di arancione.</p> <p> Per registrare il programma che si sta guardando, premere .</p>
Impostare un programma da visualizzare automaticamente sullo schermo all'inizio della trasmissione – Promemoria	<ol style="list-style-type: none"> 1 Premere  per selezionare il prossimo programma che si desidera visualizzare, quindi premere . 2 Premere  per selezionare “Promemoria”, quindi premere . <p>Compare il simbolo  in corrispondenza delle informazioni del programma selezionato. L'indicatore  sul pannello anteriore del televisore si illumina di arancione.</p> <p> Se il televisore viene posto in modalità standby, si accenderà automaticamente quando il programma sta per iniziare.</p>

(Continua)

Per	Fare questo
Impostare ora e data di un programma che si desidera registrare – Timer manuale	<ol style="list-style-type: none"> 1 Premere /// per selezionare il prossimo programma che si desidera registrare, quindi premere /. 2 Premere / per selezionare “Timer manuale”, quindi premere . 3 Premere / per selezionare la data, quindi premere . 4 Impostare l'ora di inizio e fine nel modo illustrato alla fase 3. 5 Premere / per selezionare il programma, quindi premere . 6 Premere  per impostare i timer del televisore e del videoregistratore. Compare il simbolo rosso  in corrispondenza delle informazioni del programma selezionato. L'indicatore  sul pannello anteriore del televisore si illumina di arancione.  Per registrare il programma che si sta guardando, premere /.
Annullare una registrazione/avviso – Elenco timer	<ol style="list-style-type: none"> 1 Premere /. 2 Premere / per selezionare “Elenco timer”, quindi premere . 3 Premere / per selezionare il programma che si desidera annullare, quindi premere . 4 Premere / per selezionare “Annulla Timer”, quindi premere . <p>Comparirà un messaggio per confermare che si desidera annullare il programma.</p> <ol style="list-style-type: none"> 5 Premere / per selezionare “Sì”, quindi premere  per confermare.



- È possibile impostare la registrazione con timer del videoregistratore dal televisore solo in caso di videoregistratori compatibili con Smartlink. Qualora il videoregistratore non sia compatibile con Smartlink, verrà visualizzato un messaggio per ricordare all'utente di impostare il timer del videoregistratore.
- Una volta iniziata la registrazione è possibile porre il televisore in modalità standby, ma non spegnerlo completamente, altrimenti la registrazione potrebbe essere annullata.
- Qualora sia stato selezionato un limite di età per i programmi, comparirà un messaggio che richiede l'inserimento del codice pin. Per i dettagli, vedere “Blocco Programmi” a pagina 30.

Uso dell'Elenco Preferiti Digitali DV3*



Elenco Preferiti Digitali

* Questa funzione potrà non essere disponibile in alcune nazioni/regioni.

La funzione Preferiti consente di specificare fino a quattro elenchi dei programmi preferiti.

- 1 Premere MENU.
- 2 Premere \uparrow/\downarrow per selezionare "Digitali Preferiti", quindi premere \oplus .
- 3 Eseguire l'operazione desiderata, come illustrato nella seguente tabella o come visualizzato sullo schermo.

Per	Fare questo
Creare un Elenco Preferiti per la prima volta	<ol style="list-style-type: none"> 1 Premere \oplus per selezionare "Sì". 2 Premere il tasto giallo per selezionare l'elenco preferiti. 3 Premere \uparrow/\downarrow per selezionare il canale che si desidera aggiungere, quindi premere \oplus. <p>I canali memorizzati nell'Elenco Preferiti sono indicati dal simbolo \heartsuit.</p>
Visione di un canale	<ol style="list-style-type: none"> 1 Premere il tasto giallo per spostarsi nell'elenco preferiti. 2 Premere \uparrow/\downarrow per selezionare il canale, quindi premere \oplus.
Disattivare l'Elenco Preferiti	Premere RETURN.
Aggiungere o rimuovere canali dall'Elenco Preferiti che si sta modificando	<ol style="list-style-type: none"> 1 Premere il tasto blu. 2 Premere il tasto giallo per selezionare l'elenco preferiti che si desidera modificare. 3 Premere \uparrow/\downarrow per selezionare il canale che si desidera aggiungere o rimuovere, quindi premere \oplus.
Rimuovere tutti i canali dall'Elenco Preferiti corrente	<ol style="list-style-type: none"> 1 Premere il tasto blu. 2 Premere il tasto giallo per selezionare l'elenco preferiti che si desidera modificare. 3 Premere il tasto blu. 4 Premere \leftarrow/\rightarrow per selezionare "Sì", quindi premere \oplus per confermare.

Collegamento di apparecchiature opzionali

E' possibile collegare una vasta gamma di apparecchiature opzionali al televisore. I cavi di collegamento non sono in dotazione.

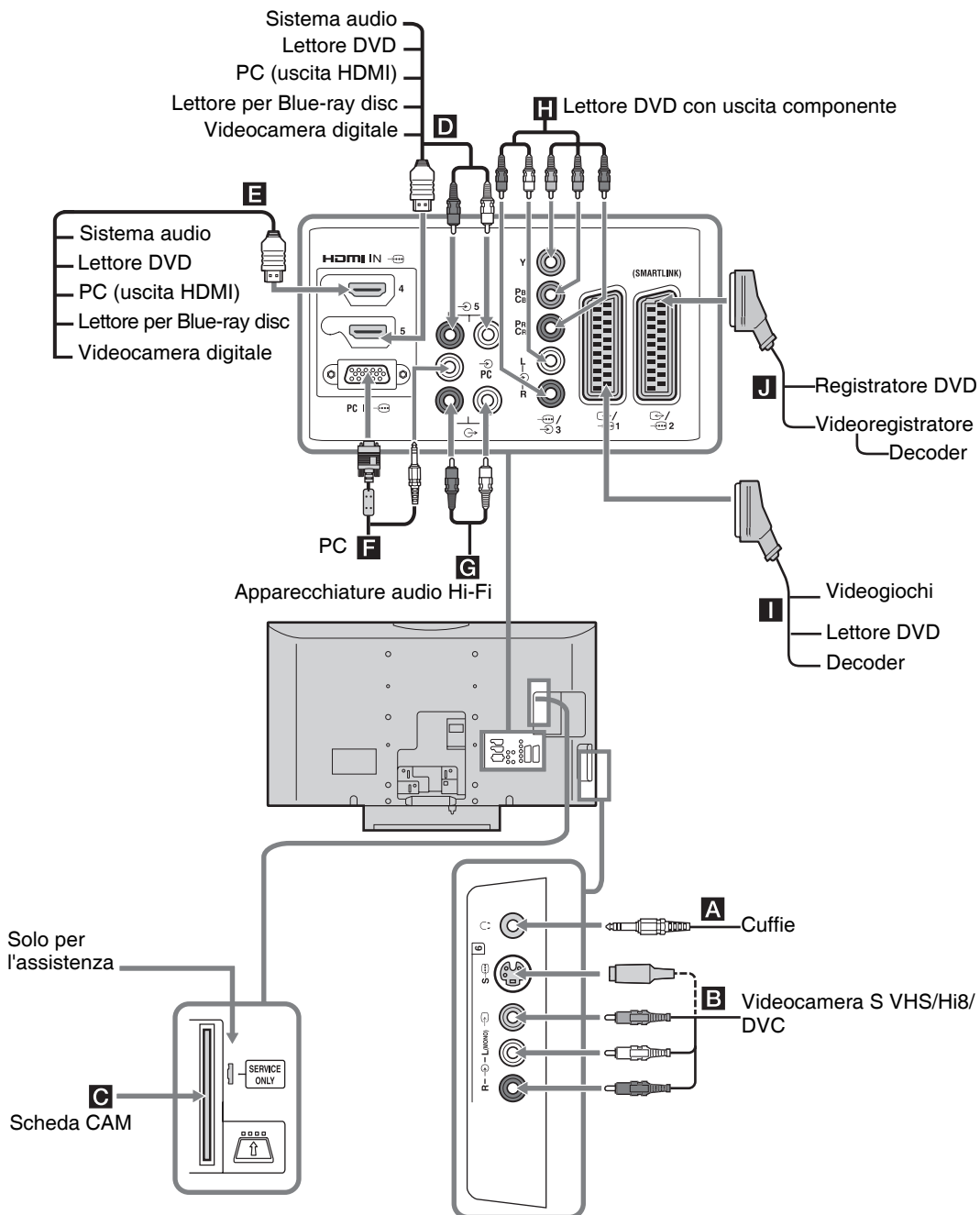

Visualizzazione di immagini da apparecchiature collegate

Accendere l'apparecchiatura collegata, quindi eseguire una delle operazioni descritte di seguito.

Per apparecchiature collegate alle prese scart mediante un cavo completamente cablato a 21 pin

Avviare la riproduzione sull'apparecchiatura collegata. L'immagine riprodotta dall'apparecchiatura viene visualizzata sullo schermo.

Per un videoregistratore preselezionato automaticamente (pagina 6)

In modalità analogica, premere PROG +/- o i tasti numerati, per selezionare il canale video.

Per altre apparecchiature collegate

Premere ripetutamente / fino a quando sullo schermo compare la sorgente d'ingresso desiderata (vedere di seguito).

Simbolo sullo schermo Descrizione

AV1/ AV1	Per vedere le apparecchiature collegate a I .
AV2 AV2	Per vedere le apparecchiature collegate a J . SmartLink è un collegamento diretto tra il televisore e un videoregistratore o registratore DVD.
AV3	Per vedere le apparecchiature collegate a H .
AV4	HDMI IN 4*. Per vedere le apparecchiature collegate a E .
AV5	HDMI IN 5*. Per vedere le apparecchiature collegate a D . Qualora l'apparecchiatura disponga di una presa DVI, collegare la presa DVI alla presa HDMI IN mediante un'interfaccia adattatore DVI-HDMI (non in dotazione) e collegare le prese audio dell'apparecchiatura alle prese di ingresso audio HDMI IN.

*

- Utilizzare esclusivamente un cavo HDMI che presenti il logo HDMI.
- Quando si collegano apparecchiature compatibili con il controllo HDMI, viene supportata la comunicazione con le apparecchiature collegate. Fare riferimento a pagina 18 per impostare questa comunicazione.
- Quando si collega un sistema audio con presa HDMI, accertarsi di avere collegato anche la presa HiFi.

Simbolo sullo schermo Descrizione

AV6 o AV6
Per vedere le apparecchiature collegate a **B**.
 Al fine di evitare eventuali disturbi dell'immagine non collegare la videocamera contemporaneamente alla presa video 6 alla presa S video 6. Se si collegano apparecchiature mono, collegare alla presa L 6.

PC
Per vedere le apparecchiature collegate a **F**.
 Si raccomanda di utilizzare un cavo PC con nuclei di ferrite.

Per collegare Fare questo

Cuffie **A** Collegare alla presa per ascoltare l'audio del televisore dalle cuffie.

Modulo di accesso condizionale (CAM) **C** Per utilizzare i servizi Pay Per View. Per ulteriori informazioni, fare riferimento al manuale istruzioni in dotazione con il CAM. Per utilizzare il CAM, rimuovere il coperchio in gomma dall'alloggiamento CAM. Prima di inserire il CAM nel relativo alloggiamento, spegnere il televisore. Se non si utilizza il CAM, si raccomanda di riposizionare il coperchio sul relativo alloggiamento.



Il CAM non è supportato in tutti i paesi. Verificare con il proprio rivenditore autorizzato.

Apparecchiature audio Hi-Fi **G** Collegare le prese di uscita audio per ascoltare l'audio del televisore da un'apparecchiatura audio Hi-Fi.

Operazioni aggiuntive

Per	Fare questo
Ritornare alla visualizzazione normale	Premere DIGITAL o ANALOG.
Accedere alla tabella indice dei segnali in ingresso (eccettuata la modalità analogica)	Premere per accedere alla Tabella indice segnali di ingresso. Per selezionare una fonte di ingresso, premere / , quindi premere .
Modificare il volume del sistema audio di controllo HDMI compatibile collegato	Premere +/-.
Escludere l'audio del sistema audio di controllo HDMI compatibile collegato	Premere . Premere nuovamente per ripristinare.

Uso del menu Strumenti

Premere **TOOLS** per visualizzare le seguenti opzioni durante la visione di immagini da apparecchiature collegate.

Opzioni	Descrizione
Chiudere	Consente di chiudere il menu Strumenti.
Mod. Immagine (eccettuata la modalità ingresso PC)	Vedere pagina 20.
Modalità display (solo in modalità ingresso PC)	Vedere pagina 20.
Effetto Audio	Vedere pagina 22.
Altoparlante	Vedere pagina 23.
PIP (solo in modalità ingresso PC)	Vedere pagina 18.
Centratura Oriz. (solo in modalità ingresso PC)	Vedere pagina 25.
Allineamento Verticale (solo in modalità ingresso PC)	Vedere pagina 25.
T. Spegnimento (eccettuata la modalità ingresso PC)	Vedere pagina 25.
Risp. energ.	Vedere pagina 24.

Per visualizzare due immagini contemporaneamente – PIP (Picture in Picture, immagine nell'immagine)

È possibile visualizzare contemporaneamente due immagini (ingresso PC e programma televisivo) sullo schermo.

Collegare un PC (pagina 16) e accertarsi che le immagini provenienti dal PC compaiano sullo schermo.



Non è possibile visualizzare risoluzioni superiori a WXGA (1280 × 768 pixel).

1 Premere **TOOLS** per visualizzare il menu Strumenti.

2 Premere / per selezionare “PIP”, quindi premere .

L'immagine proveniente dal PC collegato viene visualizzata nelle dimensioni complete e il programma televisivo è visualizzato nell'angolo a destra.

È possibile utilizzare /// per spostare la posizione del programma televisivo sullo schermo.

3 Premere i tasti numerati o **PROG +/-** per selezionare il canale televisivo.

Per ritornare alla modalità a immagine singola

Premere **RETURN**.



È possibile attivare l'audio per un'immagine o per l'altra selezionando “Audio PC/Audio TV” dal menu Strumenti.

Uso del controllo HDMI

La funzione controllo HDMI consente alle apparecchiature di controllarsi a vicenda utilizzando il controllo HDMI CEC (Consumer Electronics Control) specificato da HDMI.

È possibile effettuare operazioni di controllo incrociato tra apparecchiature Sony compatibili con il controllo HDMI come televisore, registratore DVD con hard disk e sistema audio, collegando le apparecchiature mediante cavi HDMI.

Per utilizzare la funzione di controllo HDMI accertarsi di avere opportunamente collegato e impostato le apparecchiature compatibili.

Per collegare le apparecchiature compatibili con il controllo HDMI

Collegare le apparecchiature compatibili e il televisore con un cavo HDMI. Quando si collega un sistema audio, oltre al cavo HDMI, accertarsi di avere collegato anche la presa dell'uscita audio del televisore e del sistema audio. Per i dettagli, vedere pagina 16.

Per effettuare le impostazioni del controllo HDMI

Il controllo HDMI dovrà essere impostato sia sul lato del televisore sia sul lato dell'apparecchiatura collegata. Vedere Impostazione HDMI (pagina 27) per le impostazioni del lato del televisore. Vedere le istruzioni di funzionamento delle apparecchiature collegate per i dettagli di impostazione.

Funzioni di controllo HDMI

- Consente di spegnere le apparecchiature collegate in sincronismo con il televisore.
- Consente di accendere il televisore in sincronismo con le apparecchiature collegate e passa automaticamente all'ingresso delle apparecchiature quando queste iniziano la riproduzione.
- Accendendo un sistema audio mentre è in funzione il televisore, l'ingresso passa all'audio del sistema audio.
- Consente di regolare il volume e di escludere l'audio di un sistema audio collegato.

Navigazione tra i menu

“MENU” consente di sfruttare varie comode funzioni del televisore. È possibile selezionare agevolmente i canali o le sorgenti di ingresso e modificare le impostazioni del televisore.

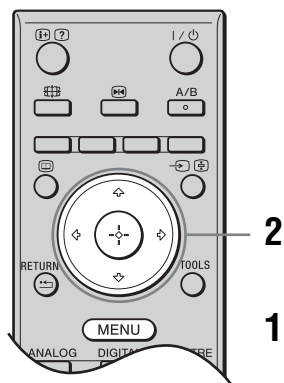

- 1 Premere MENU.
- 2 Premere \uparrow/\downarrow per selezionare un'opzione, quindi premere \oplus .
Per uscire dal menu, premere MENU.



- 1 **Digitali Preferiti***
Consente di visualizzare l'Elenco Preferiti. Per ulteriori dettagli sulle impostazioni, vedere pagina 15.
- 2 **Analogico**
Consente di ritornare all'ultimo canale analogico visualizzato.
- 3 **Digitale***
Consente di ritornare all'ultimo canale digitale visualizzato.
- 4 **EPG Digitale***
Consente di visualizzare la guida elettronica digitale dei programmi (EPG).
Per ulteriori dettagli sulle impostazioni, vedere pagina 13.

5 Ingressi Esterni

Consente di selezionare le apparecchiature collegate al televisore.

- Per visionare l'ingresso esterno desiderato, selezionare la fonte di ingresso, quindi premere \oplus .

6 Impostazioni

Consente di visualizzare il menu Impostazioni dove vengono effettuate la maggior parte delle impostazioni avanzate e delle regolazioni.

- 1 Premere \uparrow/\downarrow per selezionare un'icona di menu, quindi premere \oplus .
- 2 Premere $\uparrow/\downarrow/\leftarrow/\rightarrow$ per selezionare un'opzione o regolare un'impostazione, quindi premere \oplus .

Per ulteriori dettagli sulle impostazioni, vedere da pagina 20 a 30.



Le opzioni regolabili variano in base alla situazione. Le opzioni non disponibili appaiono in grigio o non vengono visualizzate.

- * Questa funzione potrà non essere disponibile in alcune nazioni/regioni.

Menu Regolazione Immagine

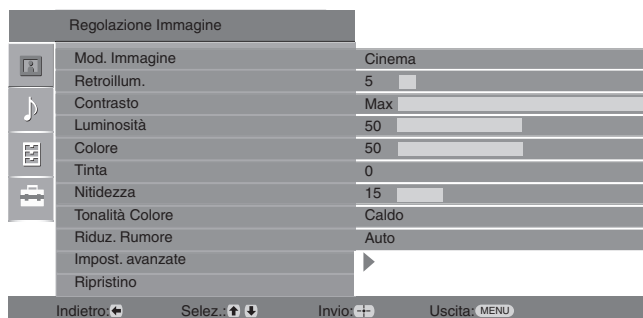

È possibile selezionare le opzioni elencate di seguito nel menu Regolazione Immagine. Per selezionare le opzioni in “Impostazioni”, vedere “Navigazione tra i menu” (pagina 19).

Mod. Immagine

Consente di selezionare la modalità immagine fatta eccezione per la sorgente d'ingresso PC.

“Brillante”: Per un maggiore contrasto e nitidezza dell'immagine.

“Standard”: Per un'immagine standard. Consigliato per l'home entertainment.

“Cinema”: Per visualizzare contenuti cinematografici. Adatto per la visione in ambiente tipo sala cinematografica. Questa impostazione dell'immagine è stata sviluppata in collaborazione con Sony Pictures Entertainment per riprodurre fedelmente i film nel modo voluto dai creatori.

Consente di selezionare la modalità di visualizzazione per la sorgente d'ingresso PC.

“Video”: Per immagini video.

“Testo”: Per testo, diagrammi o tabelle.

Modalità display (solo in modalità PC)

Retroillum.

Consente di regolare la luminosità della retroilluminazione.

Contrasto

Consente di aumentare o diminuire il contrasto dell'immagine.

Luminosità

Consente di schiarire o scurire l'immagine.

Colore

Consente di aumentare o diminuire l'intensità del colore.

Tinta

Consente di aumentare o diminuire i toni verdi.



La “Tinta” può essere regolata esclusivamente per un segnale colore NTSC (per es. videocassette americane).

Nitidezza

Consente di aumentare o diminuire la nitidezza dell'immagine.

Tonalità colore

Consente di regolare i toni bianchi dell'immagine.

“Freddo”: Conferisce una tonalità azzurra ai colori bianchi.

“Neutro”: Conferisce una tonalità neutra ai colori bianchi.

“Caldo”: Conferisce una tonalità rossa ai colori bianchi.



“Caldo” non può essere selezionato quando si imposta “Mod. Immagine” su “Brillante”.

Riduz. Rumore



Consente di ridurre i disturbi dell'immagine (effetto neve) in un segnale di trasmissione debole.

“Auto”: Riduce automaticamente i disturbi dell'immagine (solo in modalità analogica).

“Alto/Medio/Basso”: Consente di modificare l'effetto della riduzione del rumore.

“No”: Consente di disattivare la funzione “Riduz. Rumore”.



“Auto” non è disponibile per le modalità  AV3,  AV4,  AV5 e PC.

Impost. avanzate

Consente di personalizzare la funzione Immagine più dettagliatamente. Impostando “Mod. Immagine” su “Cinema” o “Standard”, è possibile impostare/modificare queste impostazioni.

“Colore Brillante”: Consente di rendere i colori più brillanti.

“Enfasi Contrasto Avanz.”: Regola automaticamente “Retroillum.” e “Contrasto” alle impostazioni ideali giudicando dalla luminosità dello schermo. Questa impostazione è particolarmente efficace per le scene con immagini scure. Consente di aumentare la differenza di contrasto nelle scene con immagini scure.

Ripristino

Consente di ripristinare tutte le impostazioni dell'immagine eccettuate

“Mod. Immagine” e “Modalità display” (solo in modalità PC) alle impostazioni predefinite.



Le funzioni “Luminosità”, “Colore”, “Nitidezza” e “Impost. avanzate” non sono disponibili quando “Mod. Immagine” è impostata su “Brillante” o quando “Modalità display” è impostata su “Testo”.

Menu Regolazione Audio

Regolazione Audio	
Effetto Audio	Standard
Acuti	50
Bassi	50
Bilanciamento	0
Ripristino	
Doppio Audio	Mono
Volume Autom.	Si
Altoparlante	Altoparlante TV

Indietro: ← Selez.: ↑ ↓ Invio: + Uscita: MENU

È possibile selezionare le opzioni elencate di seguito nel menu Audio. Per selezionare le opzioni in “Impostazioni”, vedere “Navigazione tra i menu” (pagina 19).

Effetto Audio

Consente di selezionare la modalità audio.

“**Standard**”: Consente di incrementare la chiarezza, il dettaglio e la presenza dell'audio utilizzando il “BBE High definition Sound System.”

“**Dinamico**”: Consente di intensificare la chiarezza e la presenza dell'audio per una migliore intelligibilità e realismo musicale utilizzando il sistema “BBE High definition Sound System.”

“**BBE ViVA**”: BBE ViVA Sound consente di riprodurre immagini 3D naturali musicalmente accurate con audio Hi-Fi. La chiarezza dell'audio viene ottimizzata dal sistema BBE mentre la larghezza, la profondità e l'altezza dell'immagine sonora vengono ampliate dal processo sonoro 3D brevettato da BBE. BBE ViVA Sound è compatibile con tutti i programmi televisivi comprese notizie, musica, spettacoli teatrali, film, sport e giochi elettronici.

“**Dolby Virtual**”: Utilizza gli altoparlanti del televisore per simulare l'effetto audio 'surround' prodotto da un sistema multicanale.

“**No**”: Audio normale. Consente inoltre di memorizzare le impostazioni preferite.



- Impostando “Volume Autom.” su “Si”, “Dolby Virtual” passa a “Standard”.
- Qualora siano collegate le cuffie, “Effetto Audio” passa a “No”.

Acuti

Consente di regolare i suoni alti.

Bassi

Consente di regolare i suoni gravi.

Bilanciamento

Consente di allineare il livello dell'altoparlante sinistro o destro (Bilanciamento).

Ripristino

Consente di ripristinare tutte le impostazioni audio alle impostazioni predefinite.

Doppio Audio

Consente di selezionare l'audio riprodotto dall'altoparlante per una trasmissione stereo o bilingue.

“Stereo”, “Mono”: Per una trasmissione stereo.

“A”/“B”/“Mono”: Per le trasmissioni bilingue, selezionare “A” per il canale audio 1, “B” per il canale audio 2 o “Mono” per un canale monofonico, se disponibile.



Se viene selezionata un'altra apparecchiatura collegata al televisore, impostare l'opzione “Doppio Audio” su “Stereo”, “A” o “B”.

Volume Autom.

Consente di mantenere un livello di volume costante anche quando si verificano sbalzi di volume (per es. gli spot pubblicitari generalmente hanno un volume più alto dei programmi).

Altoparlante

Consente di attivare/disattivare gli altoparlanti interni del televisore.

“Altoparlante TV”: Gli altoparlanti del televisore vengono attivati consentendo l'ascolto dell'audio attraverso gli altoparlanti del televisore.

“Sistema audio”: Gli altoparlanti del televisore vengono disattivati consentendo l'ascolto solo da un'apparecchiatura audio esterna collegata alle prese dell'uscita audio.

Quando sono collegate apparecchiature compatibili con il controllo HDMI, è possibile accenderle in modo sintonizzato con il televisore. L'impostazione dovrà essere effettuata dopo il collegamento delle apparecchiature.



Le funzioni “Effetto Audio”, “Acuti”, “Bassi”, “Bilanciamento” e “Volume Autom.” non sono disponibili quando “Altoparlante” è impostato su “Sistema Audio”.

Menu Caratteristiche

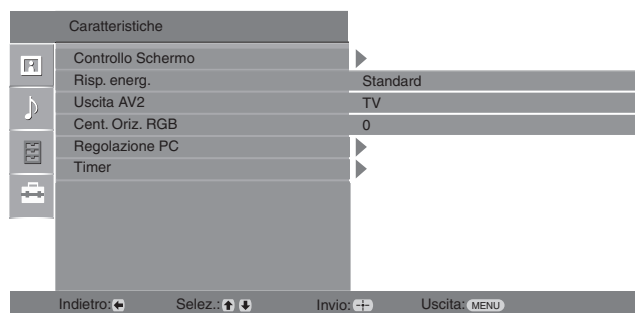

È possibile selezionare le opzioni elencate di seguito nel menu Caratteristiche. Per selezionare le opzioni in “Impostazioni”, vedere “Navigazione tra i menu” (pagina 19).

Controllo Schermo

Consente di modificare il formato dello schermo.

“Auto Formato”: Consente di modificare automaticamente il formato dello schermo in base al segnale di trasmissione.

“Form. schermo”: Per i dettagli sul formato schermo, vedere pagina 12

“Ampiezza Verticale”: Consente di regolare l'ampiezza verticale dell'immagine quando il “Form. schermo” è impostato su “Smart”.



- Pur avendo selezionato “Sì” o “No” in “Auto Formato”, è sempre possibile modificare il formato dello schermo premendo ripetutamente .
- L'opzione “Auto Formato” è disponibile esclusivamente per segnali PAL e SECAM.

Risp. energ.



Consente di selezionare la modalità di risparmio energia per ridurre il consumo elettrico del televisore.

“Standard”: impostazioni predefinite.



“Riduci”: Consente di ridurre il consumo elettrico del televisore.

“Disattiva Immagine”: Consente di disattivare l'immagine. È possibile ascoltare l'audio anche se l'immagine è disattivata.

Uscita AV2

Consente di impostare un segnale da trasmettersi attraverso la presa contrassegnata  2 sul retro del televisore. Qualora si colleghi un videoregistratore alla presa  2, è possibile registrare dalle apparecchiature collegate alle altre prese del televisore.



“TV”: Consente di emettere un segnale.

“Auto”: Consente di emettere ciò che viene visualizzato sullo schermo. Non disponibile per  AV3,  AV4,  AV5 e PC.

Cent. Oriz. RGB

Consente di regolare la posizione orizzontale dell'immagine in modo da posizionarla al centro dello schermo.



Questa opzione è disponibile solo se è stata collegata un'apparecchiatura RGB ai connettori scart  1 o  2 sul retro del televisore.

Regolazione PC

Consente di personalizzare lo schermo del televisore come un monitor da PC.



Questa opzione è disponibile esclusivamente se è stata selezionata la modalità PC.

“**Fase**”: consente di regolare lo schermo se una parte di un testo visualizzato o di un'immagine non è chiara.

“**Pitch**”: consente di ingrandire o rimpicciolire orizzontalmente le dimensioni dello schermo.

“**Centratura Oriz.**”: consente di spostare lo schermo a sinistra o a destra.

“**Allineamento Verticale**”: Consente di correggere le linee dell'immagine durante la visualizzazione di un segnale di ingresso RGB dal connettore  PC .

“**Risp. energ.**”: consente di passare alla modalità standby qualora non venga ricevuto alcun segnale dal PC.

“**Ripristino**”: consente di ripristinare le impostazioni predefinite.

Timer

Consente di impostare il timer per l'accensione/spengimento del televisore.

T. Spegnimento

Consente di selezionare un periodo di tempo trascorso il quale il televisore passa automaticamente alla modalità standby.

Quando è attivato T. Spegnimento, l'indicatore  (Timer) sul televisore (lato anteriore) si illumina di arancione.



- Qualora il televisore venga spento e riacceso, la funzione “T. Spegnimento” viene ripristinata su “No”.
- Il messaggio “Timer quasi esaurito. L'apparecchio verrà spento” viene visualizzato 1 minuto prima che il televisore passi alla modalità standby.

Impostaz. ora

Consente di regolare manualmente l'orologio. Quando il televisore sta ricevendo canali digitali, l'orologio non può essere regolato manualmente, in quanto è impostato sul codice orario del segnale trasmesso.

Timer

Consente di impostare il timer per l'accensione/spengimento del televisore.

“**Modalità Timer**”: Consente di selezionare il periodo di tempo desiderato.

“**Accensione**”: Consente di impostare l'ora di accensione del televisore.

“**Spegnimento**”: Consente di impostare l'ora di spegnimento del televisore.

Menu Impostazione



È possibile selezionare le opzioni elencate di seguito nel menu Impostazione. Per selezionare le opzioni in “Impostazioni”, vedere “Navigazione tra i menu” (pagina 19).

Avvio Automatico

Consente di avviare il “menu operazioni preliminari” per selezionare la lingua e la nazione/regione e preselezionare tutti i canali digitali e analogici disponibili. Generalmente non è necessario eseguire questa operazione in quanto la lingua e la nazione/regione vengono selezionate e i canali preselezionati sul televisore alla prima installazione (pagina 6). Tuttavia, questa opzione consente di ripetere la procedura (ovvero di effettuare nuovamente la preselezione del televisore dopo un trasloco o di cercare nuovi canali trasmessi dalle emittenti).

Lingua

Consente di selezionare la lingua in cui vengono visualizzati i menu.

Auto Preselez.

Consente di preselezionare tutti i canali analogici disponibili. Generalmente non è necessario eseguire questa operazione in quanto i canali vengono preselezionati sul televisore alla prima installazione (pagina 6). Tuttavia, questa opzione consente di ripetere la procedura (ovvero di effettuare nuovamente la preselezione del televisore dopo un trasloco o di cercare nuovi canali trasmessi dalle emittenti).

Ordinamento Programmi

Consente di modificare l'ordine in cui i canali analogici vengono memorizzati sul televisore.

- 1 Premere \uparrow/\downarrow per selezionare il canale che si desidera spostare in una nuova posizione, quindi premere \Rightarrow .
- 2 Premere \uparrow/\downarrow per selezionare la nuova posizione da assegnare al canale, quindi premere \oplus .

Impostazione AV

Consente di assegnare un nome alle apparecchiature collegate alle prese laterali e posteriori. Quando viene selezionata un'apparecchiatura, il nome assegnato verrà visualizzato per alcuni secondi sullo schermo. È possibile saltare una fonte di ingresso non collegata ad alcuna apparecchiatura.

- 1 Premere \uparrow/\downarrow per selezionare la fonte di ingresso desiderata, quindi premere \oplus .
- 2 Premere \uparrow/\downarrow per selezionare l'opzione desiderata tra quelle elencate di seguito, quindi premere \oplus .
 - AV1 (o AV2/ AV3/ AV4/AV5/AV6/ PC), VIDEO, DVD, CABLE, GAME, CAM, SAT: Consente di utilizzare uno dei nomi predefiniti per assegnare un nome alle apparecchiature collegate.
 - “Modif”: consente di creare un nome proprio.
 - 1 Premere \uparrow/\downarrow per selezionare la lettera o il numero desiderato (“.” per uno spazio vuoto), quindi premere \Rightarrow .

Qualora sia stato inserito un carattere errato

Premere \Leftarrow/\Rightarrow per selezionare il carattere errato. Quindi, premere \uparrow/\downarrow per selezionare il carattere corretto.
 - 2 Ripetere la procedura della fase 1 fino a completare il nome.
 - 3 Selezionare “OK”, quindi premere \oplus .
- “Salta”: Consente di saltare una fonte di ingresso non collegata ad alcuna apparecchiatura premendo \uparrow/\downarrow per selezionare la fonte di ingresso.

Impostazione HDMI

Questa funzione viene utilizzata per impostare le apparecchiature compatibili con il controllo HDMI collegate alle prese HDMI. Si noti che l'impostazione del sistema dovrà essere effettuata altresì sul lato delle apparecchiature compatibili con il controllo HDMI collegate.

“Controllo HDMI”: Consente di impostare la comunicazione delle apparecchiature compatibili con il controllo HDMI e del televisore. Se impostata su “Sì”, è possibile utilizzare le seguenti voci di menu.

“Spegnim. Autom. Dispositivi”: Se impostata su “Sì”, le apparecchiature compatibili con il controllo HDMI si attivano e disattivano in modo sincronizzato con il televisore.

“Accensione Autom. TV”: Se impostata su “Sì”, il televisore si accende e si spegne in modo sincronizzato con le apparecchiature compatibili con il controllo HDMI.

“Aggiorn. Elenco Dispositivi”: Consente di creare o aggiornare l’“Elenco Dispositivi HDMI”. È possibile collegare fino a 11 apparecchiature compatibili con il controllo HDMI e fino a 5 apparecchiature possono essere collegate alla medesima presa. Accertarsi di avere aggiornato l’“Elenco Dispositivi HDMI” qualora siano state modificate le connessioni o le impostazioni delle apparecchiature compatibili con il controllo HDMI.

“Elenco Dispositivi HDMI”: Visualizza le apparecchiature compatibili con il controllo HDMI collegate.

Bilanciamento

Consente di impostare un livello di volume indipendente per ogni apparecchiatura collegata al televisore.

Programmazione Manuale

Prima di selezionare “Nome”/“AFT”/“Filtro Audio”/“LNA”/“Salta”/“Decoder”, premere \uparrow/\downarrow per selezionare il numero di programma che si desidera modificare. Quindi, premere \oplus .

Sistema

Consente di preimpostare i canali manualmente.

- 1 Premere \uparrow/\downarrow per selezionare “Sistema”, quindi premere \oplus .
- 2 Premere \uparrow/\downarrow per selezionare uno dei seguenti sistemi di trasmissione, quindi premere \leftarrow .
 B/G: per le nazioni/regioni dell'Europa occidentale
 D/K: per le nazioni/regioni dell'Europa orientale
 L: per la Francia
 I: per il Regno Unito



In base alla nazione/regione selezionata per “Nazione” (pagina 5), questa opzione potrebbe non essere disponibile.

Canale

- 1 Premere \uparrow/\downarrow per selezionare “Canale”, quindi premere \oplus .
- 2 Premere \uparrow/\downarrow per selezionare “S” (per i canali via cavo) o “C” (per i canali terrestri), quindi premere \Rightarrow .
- 3 Programmare i canali come descritto di seguito:

Se non si conosce il numero di canale (frequenza)

Premere \uparrow/\downarrow per ricercare il canale successivo disponibile. Una volta trovato un canale, la ricerca si interrompe. Per continuare la ricerca, premere \uparrow/\downarrow .

Se si conosce il numero di canale (frequenza)

Utilizzare i tasti numerici per inserire il numero del canale della trasmissione desiderata o il numero del canale del videoregistratore.

- 4 Premere \oplus per passare a “Conferma”, quindi premere \oplus .
- 5 Premere \downarrow per selezionare “OK”, quindi premere \oplus .

Ripetere la procedura sopra descritta per preselezionare altri canali manualmente.

Nome

Consente di assegnare un nome di propria scelta a un canale, utilizzando fino a cinque lettere o numeri.

AFT

Consente di eseguire la sintonizzazione di precisione manuale del numero di programma selezionato, qualora una leggera regolazione possa ottimizzare la qualità dell'immagine.

(Continua)

Filtro Audio

Nelle trasmissioni monofoniche, consente di migliorare l'audio di ogni singolo canale in caso di distorsione. Talvolta, durante la visione di programmi monofonici, un segnale di trasmissione non standard può provocare la distorsione o la disattivazione intermittente dell'audio.

Qualora non si verifichi una distorsione dell'audio, si consiglia di mantenere questa opzione sull'impostazione predefinita "No".



Se si seleziona "Basso" o "Alto" non sarà possibile ricevere in modalità stereo o doppio audio. "Filtro Audio" non è disponibile quando "Sistema" è impostato su "L".



LNA

Consente di ottimizzare la qualità dell'immagine in caso di segnale di trasmissione debole (immagine disturbata).

Salta

Consente di saltare i canali analogici inutilizzati se per la selezione dei programmi si utilizza PROG +/- (è comunque possibile selezionare un canale saltato utilizzando i tasti numerici).

Decoder

Se si utilizza un decoder collegato al connettore scart  1, o  2 mediante videoregistratore, consente di visualizzare e registrare canali codificati.



In base alla nazione/regione selezionata per "Nazione" (pagina 5), questa opzione potrebbe non essere disponibile.

Conferma

Consente di salvare le modifiche operate sulle impostazioni "Programmazione Manuale".

Impostazione Digitale menu DV3



È possibile selezionare le opzioni elencate di seguito nel menu “Impostazione Digitale”. Per selezionare le opzioni in “Impostazioni”, fare riferimento a “Navigazione tra i menu” (pagina 19).

 Alcune funzioni potranno non essere disponibili in alcune nazioni/regioni.

Sintonia Digitale

Preselezione Digitale Automatica

Consente di preselezionare i canali digitali disponibili.

Questa opzione consente di effettuare nuovamente la preselezione del televisore o di cercare nuovi canali trasmessi dalle emittenti. Per i dettagli vedere “Preselezione automatica del televisore” a pagina 6.

Modifica lista programmi



Consente di rimuovere eventuali canali digitali indesiderati memorizzati sul televisore e di modificare l'ordine dei canali digitali memorizzati.

- 1 Premere  per selezionare il canale che si desidera rimuovere o spostare in una nuova posizione.



Utilizzare i tasti numerici per inserire il numero a tre cifre noto del canale della trasmissione desiderata.

- 2 Rimuovere o modificare l'ordine dei canali digitali nel modo seguente:

Per rimuovere il canale digitale

Premere . Alla comparsa di un messaggio di conferma, premere  per selezionare “Sì”, quindi premere .





Per modificare l'ordine dei canali digitali

Premere , quindi premere  per selezionare la nuova posizione per il canale e premere .

- 3 Premere RETURN.

Preselezione Digitale Manuale

Consente di preselezionare i canali digitali manualmente. Questa funzione è disponibile quando “Preselezione Digitale Automatica” è impostato su “Antenna”.

- 1 Premere il tasto numerato per selezionare il numero del canale che si desidera preselezionare manualmente, quindi premere  per preselezionare il canale.
- 2 Una volta individuati i canali disponibili, premere  per selezionare il canale che si desidera memorizzare, quindi premere .
- 3 Premere  per selezionare il numero del programma che si desidera memorizzare per il nuovo canale, quindi premere .

Ripetere la procedura sopra descritta per preselezionare altri canali manualmente.

Impostazione sottotitoli

“**Impostazione Sottotitoli**”*: Se si seleziona “Sottotitoli per non Udentì”, unitamente ai sottotitoli potranno essere visualizzati anche alcuni ausili visivi (se i canali televisivi trasmettono tali informazioni).

“**Lingua Sottotitoli**”*: Consente di selezionare la lingua in cui vengono visualizzati i sottotitoli.

Impostazione audio

“**Tipo Audio**”*: Consente di passare alla trasmissione per non udenti quando è selezionato “Sottotitoli per non Udentì”.

“**Lingua Audio**”*: Consente di selezionare la lingua utilizzata per un programma. Alcuni canali digitali possono trasmettere numerose lingue audio per un programma.

“**Commento Audio**”*: Fornisce un commento audio (narrazione) sulle informazioni visive se i canali televisivi trasmettono tali informazioni.

“**Livello mix**”*: Consente di regolare l'audio principale del televisore e i livelli di emissione del Commento Audio.



Questa opzione è disponibile solo quando “Commento Audio” è impostato su “Sì”.

Visualizzazione Info

“**Base**”*: Consente di visualizzare informazioni sul programma con un menu digitale.

“**Completa**”*: Consente di visualizzare informazioni sul programma con un menu digitale e informazioni dettagliate sul programma sotto il menu.

Display radio

Lo sfondo dello schermo viene visualizzato quando si ascolta una trasmissione radio dopo 20 secondi in cui non si preme alcun tasto.

È possibile selezionare il colore dello sfondo dello schermo oppure visualizzare un colore a caso.



Per eliminare lo sfondo dello schermo temporaneamente in qualsiasi momento, premere un tasto qualunque.

Blocco Programmi

Consente di impostare limiti di età per i programmi. I programmi che eccedono il limite di età possono essere guardati esclusivamente inserendo correttamente un codice PIN.

1 Utilizzare i tasti numerici per inserire il codice PIN esistente.

Qualora non sia stato impostato un PIN in precedenza, comparirà una schermata per l'immissione del codice PIN. Seguire le istruzioni di “Codice PIN” di seguito.

2 Premere / per selezionare il limite di età o “Ness.” (per non impostare limiti), quindi premere .

3 Premere RETURN.

Codice PIN

Per impostare il PIN per la prima volta

1 Utilizzare i tasti numerici per inserire il nuovo codice PIN.

2 Premere RETURN.

Per modificare il PIN

1 Utilizzare i tasti numerici per inserire il codice PIN esistente.

2 Utilizzare i tasti numerici per inserire il nuovo codice PIN.

3 Premere RETURN.



Il codice PIN 9999 viene sempre accettato.

Impostazione Tecnica

“**Aggiornamento Automatico Servizi**”*: Consente al televisore di rilevare e memorizzare servizi digitali quando divengono disponibili.

“**Download del Software**”*: Consente al televisore di ricevere automaticamente aggiornamenti software a titolo gratuito attraverso l'antenna esistente (quando vengono emessi). Sony consiglia di impostare sempre questa opzione su “Sì”. Se non si desidera ricevere l'aggiornamento del software impostare l'opzione su “No”.

“**Informazioni di Sistema**”*: Consente di visualizzare la versione corrente del software e il livello del segnale.

“**Fuso Orario**”*: Consente di selezionare la propria zona oraria manualmente, qualora non sia quella predefinita per la propria nazione/regione.

“**Ora Legale Automatica**”*: Consente di impostare l'attivazione del cambio automatico tra orario solare e legale.

- “Sì”*: Passa automaticamente da orario solare a orario legale e viceversa in base al calendario.
- “No”*: L'ora viene visualizzata in base alla differenza oraria impostata in “Fuso Orario”.

Impostazione Modulo CA

Consente di accedere a un servizio a pagamento una volta ottenuto un Modulo di accesso condizionale (CAM) e una scheda di visualizzazione. Vedere pagina 16 per l'ubicazione della presa  (PCMCIA).

Caratteristiche tecniche

Schermo

Requisiti di alimentazione:
220–240 V CA, 50 Hz

Dimensioni schermo:
KDL-40xxxxx: 40"
KDL-32xxxxx: 32"

Risoluzione schermo:
1366 punti (orizzontale) × 768 linee (verticale)

Potenza assorbita:
KDL-40xxxxx: 170 W o inferiore
KDL-32xxxxx: 150 W o inferiore

Potenza assorbita in modalità standby:
0,6 W o inferiore
* La potenza in modalità standby viene raggiunta quando il televisore ha ultimato i necessari processi interni.

Dimensioni (l x h x p):
KDL-40xxxxx:
Circa 981 x 692 x 265 mm (con il mobile)
Circa 981 x 643 x 110 mm (senza mobile)
KDL-32xxxxx:
Circa 790 x 577 x 214 mm (con il mobile)
Circa 790 x 530 x 100 mm (senza mobile)

Peso:
KDL-40xxxxx:
Circa 24,0 kg (con il mobile)
Circa 20,5 kg (senza mobile)
KDL-32xxxxx:
Circa 16,0 kg (con il mobile)
Circa 14,0 kg (senza mobile)

Sistema pannello

Pannello LCD (Display Cristalli Liquidi)

Sistema televisivo

Analogico: In base alla selezione della nazione/regione:
B/G/H, D/K, L, I

Digitale: DVB-T

Sistema Colore/Video

Analogico: PAL, SECAM
NTSC 3.58, 4.43 (solo ingresso video)

Digitale: MPEG-2 MP@ML

Antenna

Terminale esterno 75 ohm per VHF/UHF

Copertura dei canali

Analogico: VHF: E2–E12
UHF: E21–E69
CATV: S1–S20

HYPER: S21–S41
D/K: R1–R12, R21–R69
L: F2–F10, B–Q, F21–F69
I: UHF B21–B69

Digitale: VHF/UHF

Terminali

 1
connettore scart a 21 pin (standard CENELEC) per ingresso audio/video, ingresso RGB e uscita audio/video TV.

 2 (SMARTLINK)
connettore scart a 21 pin (standard CENELEC) per ingresso di segnali audio/video, ingresso RGB, uscita audio/video selezionabile e interfaccia SmartLink.

 3
Formati supportati: 1080i, 720p, 576p, 576i, 480p, 480i
Y: 1 Vp-p, 75 ohm, 0,3 V sincron negativa
P_B/C_B: 0,7 Vp-p, 75 ohm
P_R/C_R: 0,7 Vp-p, 75 ohm

 3
Ingresso audio (connettori fono)
500 mVrms
Impedenza: 47 kilo ohm

HDMI IN 4, 5
Video: 1080i, 720p, 576p, 576i, 480p, 480i
Audio: PCM lineare due canali
32, 44,1 e 48 kHz, 16, 20 e 24 bits
PC (vedere tabella)
Audio analogico (connettori fono):
500 mVrms, Impedenza 47 kilohms
(solo HDMI IN 5)

 6 Ingresso S video (4 pin mini DIN)

 6 Ingresso video (connettore fono)

 6 Ingresso audio (connettori fono)

 Uscita audio (Sinistra/Destra) - (connettori fono)

PC  Ingresso PC (15 Dsub) (vedere pagina 16)

G: 0,7 Vp-p, 75 ohm, no Sincron su Verde

B: 0,7 Vp-p, 75 ohm, no Sincron su Verde

R: 0,7 Vp-p, 75 ohm, no Sincron su Verde

HD: 1-5 Vp-p

VD: 1-5 Vp-p

 Ingresso audio del PC (minijack)

 Uscita cuffia

 Alloggiamento CAM (Conditional Access Module, modulo di accesso condizionale)

(Continua)

Uscita audio

10 W + 10 W (RMS)

Accessori opzionali

Staffa montaggio a parete SU-WL500.

Design e specifiche sono soggetti a modifiche senza preavviso.

Schema di riferimento segnali di ingresso PC per PC 

Segnali	Orizzontale (Pixel)	Verticale (Linea)	Frequenza orizzontale (kHz)	Frequenza verticale (Hz)	Standard
VGA	640	480	31,5	60	VGA
SVGA	800	600	37,9	60	Linee guida VESA
XGA	1024	768	48,4	60	Linee guida VESA
WXGA	1280	768	47,4	60	VESA
	1280	768	47,8	60	VESA

- L'ingresso PC di questo televisore non supporta il sincronismo sul verde o il sincronismo composito.
- L'ingresso PC di questo televisore non supporta segnali interallacciati.
- L'ingresso PC di questo televisore supporta i segnali indicati nello schema sopra riportato con una frequenza verticale di 60 Hz. Per altri segnali, verrà visualizzato il messaggio "NO SINCRON.".

Schema di riferimento segnali di ingresso PC per HDMI IN 4, 5

Segnali	Orizzontale (Pixel)	Verticale (Linea)	Frequenza orizzontale (kHz)	Frequenza verticale (Hz)	Standard
VGA	640	480	31,5	60	VGA
SVGA	800	600	37,9	60	Linee guida VESA
XGA	1024	768	4,4	60	Linee guida VESA
WXGA	1280	768	47,4	60	VESA
WXGA	1280	768	47,8	60	VESA
WXGA	1360	768	47,7	60	VESA

Ricerca guasti

Verificare se l'indicatore  (standby) lampeggia in rosso.

Quando lampeggia

La funzione di autodiagnostica è attivata.

- 1 Contare il numero di volte in cui l'indicatore  (standby) lampeggia tra gli intervalli di due secondi.

Per esempio, l'indicatore lampeggia tre volte, si arresta per due secondi e lampeggia di nuovo tre volte, ecc.



- 2 Premere  sul lato superiore del televisore per spegnerlo, scollegare il cavo di alimentazione e comunicare al proprio rivenditore o centro servizi Sony la modalità di lampeggio dell'indicatore (numero di lampeggi).

Quando non lampeggia



- 1 Controllare le voci nelle tabelle seguenti.
- 2 Se il problema persiste, fare riparare il televisore da personale tecnico qualificato.

Immagine

Assenza di immagine (schermo scuro) e assenza di audio

- Controllare il collegamento dell'antenna.
- Collegare il televisore all'alimentazione e premere  sul bordo superiore del televisore.
- Qualora l'indicatore  (standby) si accenda in rosso, premere .

Assenza di immagine o di informazioni menu dall'apparecchiatura collegata al connettore scart

- Premere / per visualizzare l'elenco di apparecchiature collegate, quindi selezionare l'ingresso desiderato.
- Controllare il collegamento tra l'apparecchiatura opzionale e il televisore.

Immagini doppie o ombre

- Controllare il collegamento dell'antenna.
- Controllare l'ubicazione e il direzionamento dell'antenna.

Sullo schermo compaiono solo effetto neve e rumore

- Controllare che l'antenna non sia rotta o piegata.
- Controllare che la durata dell'antenna non sia giunta al termine (3-5 anni in caso di uso normale, 1-2 anni in zone di mare).

Immagine distorta (linee punteggiate o strisce)

- Tenere il televisore lontano da fonti di rumore quali autovetture, motocicli, asciugacapelli o apparecchiature ottiche.
- Durante l'installazione delle apparecchiature opzionali, lasciare spazio tra queste e il televisore.
- Accertare che l'antenna sia collegata mediante il cavo coassiale.
- Tenere il cavo dell'antenna lontano da altri cavi di connessione.

Immagine o audio con disturbi durante la visualizzazione di un canale televisivo

- Regolare "AFT" (Sintonizzazione automatica di precisione) per ottenere una migliore ricezione dell'immagine (pagina 27).

Puntini neri e/o luminosi compaiono sullo schermo

- L'immagine di uno schermo si compone di pixel. Eventuali puntini neri e/o luminosi (pixel) sullo schermo non denotano un malfunzionamento.

Assenza di colore nei programmi



- Selezionare "Ripristino" (pagina 21).

Assenza di colore o colore irregolare durante la visione di un segnale proveniente dalle prese 3

- Verificare il collegamento delle prese  3 e controllare che le prese siano inserite saldamente nelle rispettive prese.

Audio

Assenza di audio, ma immagine buona

- Premere  +/- o  (esclusione audio).
- Verificare che "Altoparlante" sia impostato su "Altoparlante TV" (pagina 23).

Canali

Il canale desiderato non può essere selezionato

- Passare dalla modalità digitale a quella analogica o viceversa e selezionare il canale digitale/analogico desiderato.

Alcuni canali sono vuoti

- Solo canale codificato/abbonamento. Abbonarsi al servizio a pagamento.
- Il canale viene utilizzato solo per i dati (immagine e audio assenti).
- Rivolgersi all'emittente televisiva per i dettagli della trasmissione.

I canali digitali non vengono visualizzati

- Rivolgersi a un installatore locale per verificare se sono disponibili trasmissioni digitali nella zona.
- Procurarsi un'antenna più potente.

Generale

Il televisore si spegne automaticamente (passa automaticamente alla modalità standby)

- Verificare se "T. Spegnimento" o "Spegnimento" sono attivati (pagina 25).
- Qualora non venga ricevuto alcun segnale o non si effettui nessuna operazione in modalità televisore per 10 minuti, il televisore si pone automaticamente in modalità standby.

Il televisore si accende automaticamente

- Verificare se l'opzione "Accensione" è attivata (pagina 25).

Impossibile selezionare alcune sorgenti di ingresso

- Selezionare "Impostazione AV" e annullare "Salta" della sorgente di ingresso (pagina 26).

Il telecomando non funziona

- Sostituire le batterie.

Non è possibile aggiungere un canale all'Elenco Preferiti

- Nell'Elenco Preferiti è possibile memorizzare fino a 999 canali.

L'apparecchio HDMI non appare su "Elenco Dispositivi HDMI"

- Verificare che il proprio apparecchio sia un apparecchio compatibile con il controllo HDMI.

Inleiding

Bedankt dat u heeft gekozen voor dit Sony-product. Alvorens de televisie te gebruiken, dient u deze handleiding zorgvuldig door te lezen. Bewaar de handleiding voor raadpleging in de toekomst.

Wegwerpen van het televisietoestel

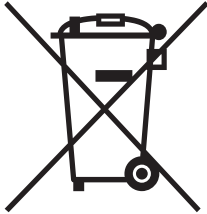

Verwijdering van oude elektrische en elektronische apparaten (toepasbaar in de Europese Unie en andere Europese landen met gescheiden afvalsystemen)

Het symbool op het product of op de verpakking wijst erop dat dit product niet als huishoudelijk afval mag worden behandeld. Het moet echter naar een plaats worden gebracht waar elektrische

en elektronische apparatuur wordt gerecycled. Als u ervoor zorgt dat dit product op de correcte manier wordt verwerkt, voorkomt u voor mens en milieu negatieve gevolgen die zich zouden kunnen voordoen in geval van verkeerde afvalbehandeling. De recycling van materialen draagt bij tot het vrijwaren van natuurlijke bronnen. Voor meer details in verband met het recyclen van dit product, neemt u contact op met de gemeentelijke instanties, het bedrijf of de dienst belast met de verwijdering van huishoudafval of de winkel waar u het product hebt gekocht.

Mededeling betreffende de digitale televisiefunctie

- Functies met betrekking tot digitale televisie (DVB) werken alleen in landen of gebieden waar DVB-T (MPEG2) digitale aardse signalen worden uitgezonden. Vraag uw dealer of u een DVB-T-sigitaal kunt ontvangen waar u woont.
- Alhoewel dit televisietoestel de DVB-T-specificaties volgt, kan compatibiliteit met toekomstige DVB-T digitale aardse uitzendingen niet worden gegarandeerd.
- Bepaalde digitale televisiefuncties zijn wellicht niet beschikbaar in sommige landen.

Informatie over handelsmerken

- **DVB** is een gedeponerd handelsmerk van het DVB project.
- Vervaardigd onder licentie van BBE Sound, Inc. Gelicentieerd door BBE Sound, Inc. onder een of meer van de volgende VS-octrooien: 5510752, 5736897. BBE en het BBE-symbool zijn gedeponerde handelsmerken van BBE Sound, Inc.
- Vervaardigd onder licentie van Dolby Laboratories. "Dolby" en het dubbele D-symbool  zijn handelsmerken van Dolby Laboratories.
- HDMI, het HDMI-logo en High-Definition Multimedia Interface zijn handelsmerken of gedeponerde handelsmerken van HDMI Licensing, LLC.



- De afbeeldingen in deze handleiding zijn van model KDL-32S28xx, tenzij anderszins wordt aangegeven.
- De aanduiding "xx" in de modelnaam correspondeert met de twee cijfers die betrekking hebben op de kleur.

Inhoudsopgave

Aan de slag

4

Veiligheidsinformatie	7
Voorzorgsmaatregelen	8
Overzicht van de afstandsbediening	9
Overzicht van de toetsen en lampjes van de televisie	10

Televisie kijken

Televisie kijken	11
De digitale elektronische programmagids (EPG) bekijken DVB	13
Lijst met digitale favorieten gebruiken DVB	15

Optionele apparatuur gebruiken

Optionele apparatuur aansluiten	16
Beelden bekijken van apparatuur die op de televisie is aangesloten	17
HDMI-besturing gebruiken	18

MENU-functies gebruiken

Navigeren door menu's	19
Beeldinstellingen, menu	20
Menu Geluidsinstellingen	22
Menu Kenmerken	24
Menu Instellingen	26
Digitaal Set-up menu DVB	29

Overige informatie

Specificaties	31
Problemen oplossen	33

DVB : alleen voor digitale kanalen

NL

Aan de slag

1: Accessoires controleren

Netsnoer (1) (alleen voor KDL-40T26xx, KDL-40S28xx)

Coax-kabel* (1) (alleen voor KDL-40T26xx, KDL-40S28xx)

Afstandsbediening RM-ED009 (1)

Batterijen AA-formaat (type R6) (2)

Kabelbinder (1) en schroeven (2)

Batterijen in de afstandsbediening plaatsen

Druk op het klepje en licht het op.

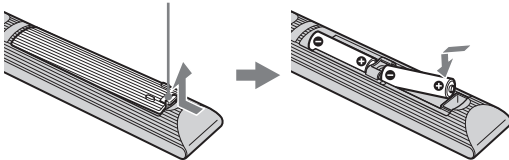

Voor de Klanten in Nederland

Gooi de batterij niet weg maar lever deze in als klein chemisch afval (KCA).



- Let op de + en de - bij het plaatsen van de batterijen.
- Combineer geen verschillende typen batterijen, of oude en nieuwe batterijen.
- Gooi oude batterijen niet gewoon weg, maar lever ze in. In bepaalde regio's kan het verwerken van batterijen aan regels zijn gebonden. Neem hiervoor contact op met de lokale autoriteiten.
- Hanteer de afstandsbediening met zorg. Laat de afstandsbediening niet vallen, ga er niet op staan en mors er geen vloeistof op.
- Plaats de afstandsbediening niet in de buurt van een warmtebron, op een plek in direct zonlicht of in een vochtige ruimte.

2: Antenne/ videorecorder aansluiten

Alleen een antenne aansluiten

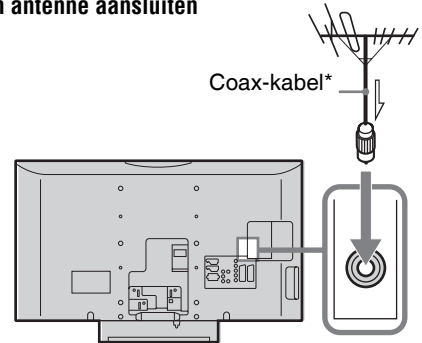

Antenne en videorecorder aansluiten

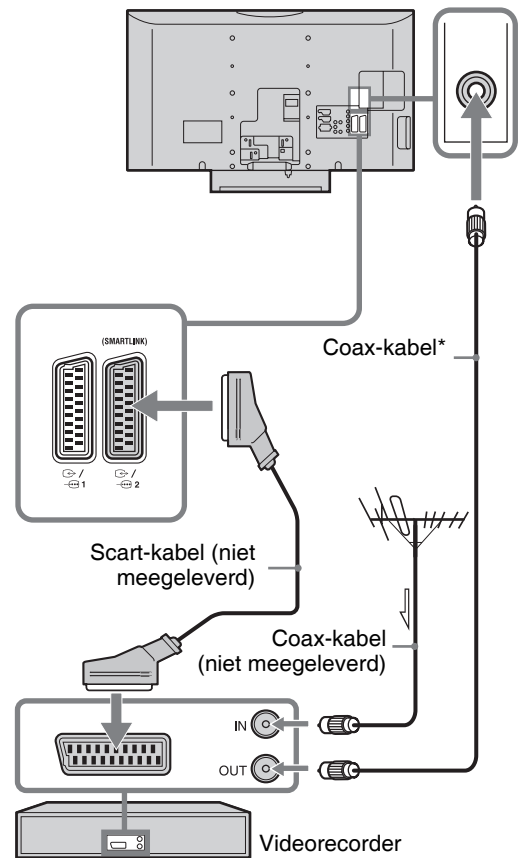

3: Voorkomen dat de televisie omvalt

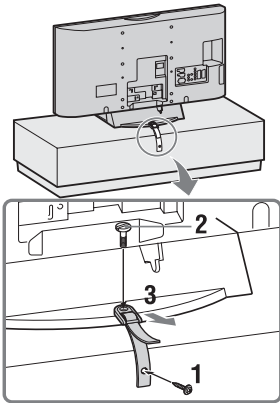

4: Kabels aansluiten

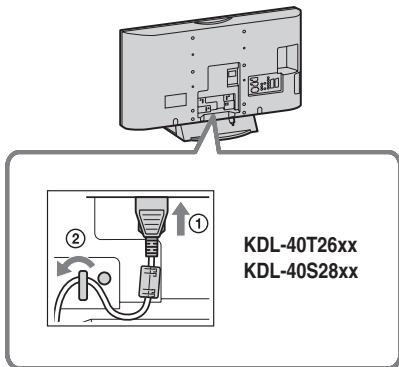

5: Kabels bundelen

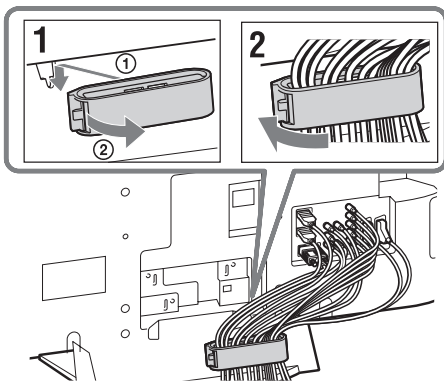

6: Taal en land/regio selecteren

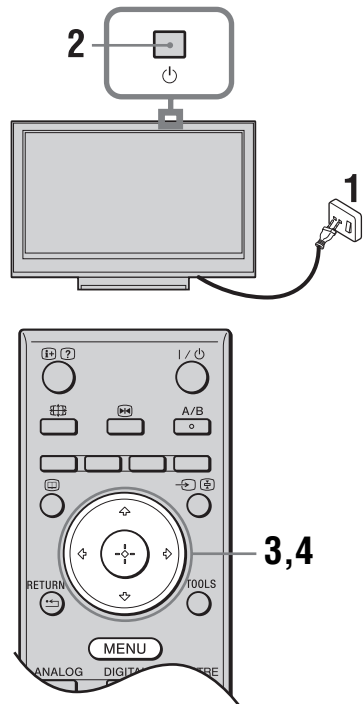

- 1 Sluit de televisie aan op de netspanning (220-240V AC, 50Hz).
- 2 Druk op op de televisie (bovenkant). De eerste keer dat u de televisie aanzet, verschijnt het menu Taal op het scherm.
- 3 Druk op om de taal te selecteren die wordt weergegeven op de menuschermen en druk vervolgens op .

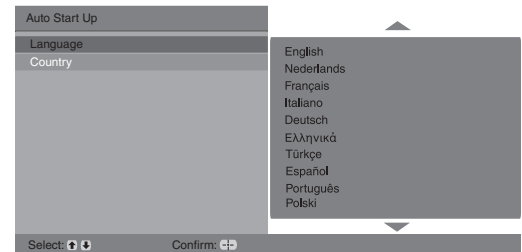

- 4 Druk op / om het land of de regio te selecteren waarin u de televisie gaat gebruiken en druk vervolgens op .

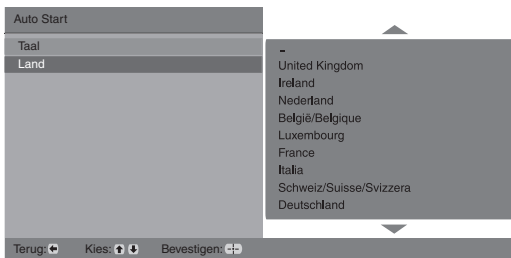

Als het land of de regio waarin u de televisie wilt gebruiken, niet in de lijst wordt weergegeven, dan selecteert u “-” in plaats van een land of regio.

7: Televisie automatisch programmeren

- 1 Plaats een voorbespeelde videoband in de videorecorder die op de televisie is aangesloten en laat de band afspelen (pagina 4) voordat u begint met het automatisch programmeren van de televisie. Tijdens het automatisch programmeren wordt het videokanaal gevonden en opgeslagen. U kunt deze stap overslaan als er geen videorecorder op de televisie is aangesloten.
- 2 Druk op .

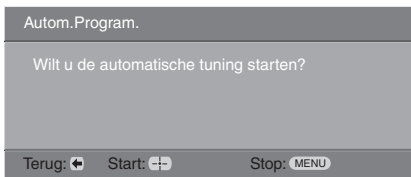

De televisie begint te zoeken naar alle beschikbare digitale kanalen en vervolgens naar alle beschikbare analoge kanalen. Dit kan enige tijd duren. Druk in die tijd geen toetsen in op de televisie of de afstandsbediening.

Als er een bericht verschijnt waarin u wordt gevraagd de aansluiting van de antenne te controleren

dan zijn er geen digitale of analoge kanalen gevonden. Controleer alle aansluitingen van de antenne en druk op om het automatisch programmeren opnieuw te starten.

- 3 Als het menu Programma's sorteren op het scherm verschijnt, volgt u de stappen van “Programma's sorteren” (pagina 26). Als u de volgorde van de opgeslagen analoge kanalen op de televisie niet wilt wijzigen, gaat u naar stap 4.
- 4 Druk op MENU om af te sluiten. De televisie heeft nu alle beschikbare kanalen afgestemd.



Als de televisie geen digitale kanalen kan ontvangen of als u in stap 4 (pagina 6) een regio heeft geselecteerd waarin geen digitale uitzendingen plaatsvinden, moet de klok na stap 4 worden ingesteld.

De standaard van de televisie verwijderen



Verwijder de standaard van de televisie alleen als u de televisie aan de wand wilt bevestigen.

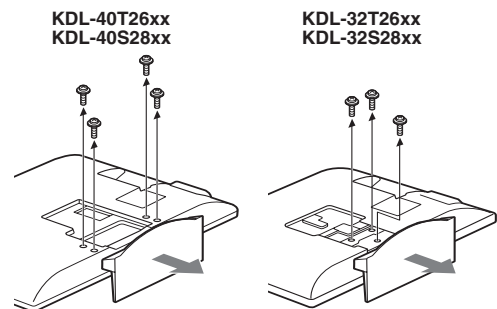

Veiligheidsinformatie

Installatie/configuratie

Installeer en gebruik de televisie volgens de instructies hieronder om het risico op brand, elektrische schok, schade en/of letsel te vermijden.

Installatie

- Het televisietoestel moet in de buurt van een goed toegankelijk stopcontact worden geplaatst.
- Plaats het televisietoestel op een stabiele, vlakke ondergrond.
- Laat wandinstallaties alleen door gekwalificeerd servicepersoneel uitvoeren.
- Het wordt om veiligheidsredenen aanbevolen accessoires van Sony te gebruiken, zoals:
 - Wandmontagesteun SU-WL500

Transport

- Voordat u het televisietoestel transporteert, moet u alle snoeren loskoppelen.
- Voor het transport van een groot televisietoestel zijn twee of drie personen nodig.
- Als u het televisietoestel in uw armen draagt, moet u het vasthouden zoals rechts wordt getoond.
- Als het televisietoestel wordt opgetild of verplaatst, houdt u het toestel stevig vast aan de onderkant. Druk niet op het LCD-scherm.
- Wanneer u het televisietoestel vervoert, mag u dit niet blootstellen aan schokken of sterke trillingen.
- Als u het televisietoestel naar de reparateur brengt of vervoert, verpakt u het in de oorspronkelijke doos en verpakkingsmaterialen.

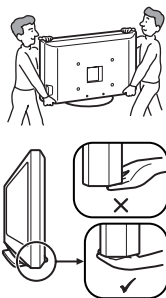

Ventilatie

- Bedek nooit de ventilatie-openingen en steek nooit iets daardoor naar binnen.
- Houd ruimte vrij rond het televisietoestel zoals hierna wordt aangegeven.
- Het wordt aanbevolen de wandmontagesteun van Sony te gebruiken voor een goede luchtcirculatie.

Installatie aan de wand

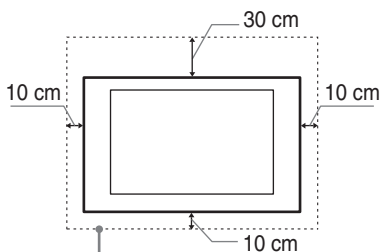

Houd minimaal deze ruimte vrij rond het toestel.

Installatie op de standaard

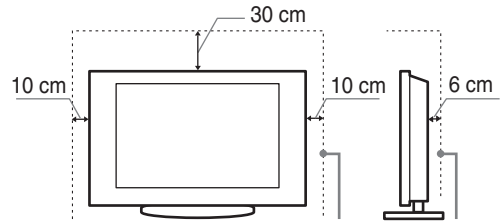

Houd minimaal deze ruimte vrij rond het toestel.

- Voor een goede ventilatie en om ophoping van vuil en stof te voorkomen:
 - Plaats het televisietoestel niet plat op de grond en installeer het niet ondersteboven, achterstevoren of gedraaid.
 - Installeer het televisietoestel niet op een plank, kleed, bed of in een kast.
 - Dek het televisietoestel niet af met een doek, zoals gordijnen, of voorwerpen als kranten enz.
 - Installeer het televisietoestel niet zoals hierna wordt getoond.

Luchtcirculatie geblokkeerd.

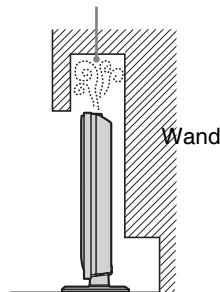

Luchtcirculatie geblokkeerd.

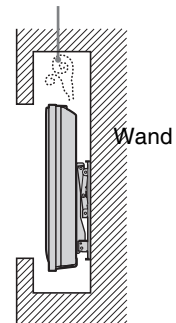

Netsnoer

Hanteer het netsnoer en het stopcontact als volgt om het risico op brand, elektrische schok of schade en/of letsel te vermijden:

- Sluit het televisietoestel aan met een driedradige geaarde stekker op een stopcontact met een beschermende aardaansluiting (alleen voor KDL-40T26xx, KDL-40S28xx).
- Gebruik alleen Sony-netsnoeren, geen netsnoeren van andere merken.
- Steek de stekker volledig in het stopcontact.
- Gebruik het televisietoestel uitsluitend op een wisselspanning van 220-240 V.
- Koppel voor alle veiligheid het netsnoer los als u de kabels aansluit en let erop dat u niet over de kabels struikelt.
- Verwijder het netsnoer uit het stopcontact voordat er werkzaamheden aan het televisietoestel worden uitgevoerd of het wordt verplaatst.
- Houd het netsnoer uit de buurt van warmtebronnen.
- Verwijder de stekker van het netsnoer en reinig deze regelmatig. Indien de stekker wordt bedekt door stof en vocht opneemt, kan de isolatie verslechteren, hetgeen brand kan veroorzaken.

Opmerkingen

Vervolg

- Gebruik het meegeleverde netsnoer niet voor andere apparatuur.
- Zorg dat het netsnoer niet teveel wordt afgeklemd, gebogen of gedraaid. Hierdoor kunnen de draden worden blootgelegd of doorgesneden.
- Pas het netsnoer niet aan.
- Plaats geen zware voorwerpen op het netsnoer.
- Trek nooit aan het netsnoer zelf als dit wordt losgekoppeld.
- Sluit niet te veel apparaten aan op hetzelfde stopcontact.
- Gebruik geen stopcontact dat slecht is aangebracht op de netspanning.

Verboden gebruik

Installeer/gebruik het televisietoestel niet op locaties, in omgevingen of situaties die hierna worden weergegeven. Het televisietoestel kan dan slecht gaan functioneren en brand, elektrische schok, schade en/of letsel veroorzaken.

Locatie:

Buiten (in direct zonlicht), aan de kust, op een schip of ander vaartuig, in een voertuig, in medische instellingen, in de buurt van brandbare voorwerpen (kaarsen enz.).

Omgeving:

Locaties waar het heet, vochtig of zeer stoffig is; waar insecten kunnen binnendringen; waar het toestel kan worden blootgesteld aan mechanische trillingen; instabiele locaties; in de buurt van water, regen, vocht of rook.

Situatie:

Gebruik het toestel niet als u natte handen heeft, als de kast is verwijderd of met bevestigingen die niet worden aangeraden door de fabrikant. Verwijder de stekker van het televisietoestel uit het stopcontact en ontkoppel de antenne tijdens onweer.

Gebroken glas:

- Gooi niets tegen het televisietoestel. Het schermglas kan exploderen door de impact en ernstig letsel veroorzaken.
- Als het scherm van het televisietoestel barst, mag u het toestel pas aanraken nadat u de stekker uit het stopcontact hebt getrokken. Anders bestaat er gevaar op elektrische schokken.

Wanneer de televisie niet wordt gebruikt

- Als u het televisietoestel een aantal dagen niet gebruikt, dan moet het worden losgekoppeld van de netspanning vanwege milieu- en veiligheidsredenen.
- Als het televisietoestel nog onder spanning staat wanneer het net is uitgeschakeld, trekt u de stekker uit het stopcontact om het televisietoestel volledig uit te schakelen.
- Bepaalde televisietoestellen kunnen over functies beschikken waarvoor het toestel in de stand-by stand moet blijven om correct te werken.

Voor kinderen

- Zorg dat kinderen niet op het televisietoestel klimmen.
- Houd kleine accessoires buiten het bereik van kinderen, zodat deze niet kunnen worden ingeslikt.

In het geval de volgende problemen optreden...

Schakel het televisietoestel uit en verwijder onmiddellijk het netsnoer als een van de volgende problemen optreedt.

Vraag uw dealer of Sony-servicecentrum het toestel te laten nakijken door gekwalificeerd servicepersoneel.

In het geval:

- het netsnoer is beschadigd.
- het netsnoer niet goed past.
- het televisietoestel is beschadigd omdat het is gevallen, er tegenaan is geslagen of er iets naar is gegooid.
- een vloeibaar of vast voorwerp door de openingen in de kast terecht is gekomen.

Voorzorgsmaatregelen

Televisie kijken

- Kijk televisie met gedempt licht, omdat televisie kijken in het donker of gedurende een lange periode de ogen extra belast.
- Als u een hoofdtelefoon gebruikt, mag u het volume niet te hoog zetten om gehoorbeschadiging te voorkomen.

LCD-scherm

- Hoewel het LCD-scherm is vervaardigd met precisietechnologie en 99,99% of meer van de pixels werken, kunnen er toch donkere of heldere puntjes (rood, blauw of groen) permanent zichtbaar zijn op het LCD-scherm. Dit is een structureel kenmerk van een LCD-scherm en duidt niet op een defect.
- Druk en kras niet het op het scherm en plaats geen voorwerpen op het televisietoestel. Het beeld kan hierdoor vervormen of het LCD-scherm kan beschadigen.
- Als het televisietoestel op een koude plaats wordt gebruikt, kan het beeld vlekkelig of donker zijn. Dit wijst niet op een storing. Dit verschijnsel verdwijnt wanneer de temperatuur stijgt.
- Bij langdurige weergave van stilstaande beelden kunnen spookbeelden optreden. Deze kunnen na enige tijd verdwijnen.
- Het scherm en de kast worden warm als het televisietoestel wordt gebruikt. Dit duidt niet op een defect.
- Het LCD-scherm bevat een kleine hoeveelheid vloeibare kristallen en kwik. Ook de fluorescerende buizen in dit televisietoestel bevatten kwik. Gooi het toestel weg volgens de geldende lokale wetgeving en voorschriften.

Schermoppervlak/kast van het televisietoestel behandelen en reinigen

Zorg er om veiligheidsredenen voor dat u het netsnoer van het televisietoestel loskoppelt voordat u het reinigt.

Neem de volgende voorzorgsmaatregelen in acht om verkleuring of beschadiging van het materiaal of de coating van het scherm te voorkomen.

- Reinig het schermoppervlak/de kast met een zachte doek om stof te verwijderen. Bevochtig een zachte doek licht met een verdund reinigingsmiddel bij hardnekkige stofvorming.
- Gebruik geen schuursponsje, alkalisch/zuurhoudend reinigingsmiddel, schuurpoeder of vluchtig oplosmiddel, zoals alcohol, benzeen, thinner of insectenbestrijdingsmiddel. Het gebruik van dergelijke materialen of het langdurig in aanraking komen met rubber- of vinylmaterialen kan beschadiging van het schermoppervlak en het materiaal van de kast tot gevolg hebben.
- Als u de hoek van het televisietoestel aanpast, moet u het toestel langzaam verplaatsen om te voorkomen dat het televisietoestel van de standaard schiet.

Optionele apparatuur

Plaats optionele onderdelen of apparatuur die elektromagnetische straling uitzendt op een afstand van het televisietoestel. Anders kan beeldvervalsing en/of ruis optreden.

Overzicht van de afstandsbediening

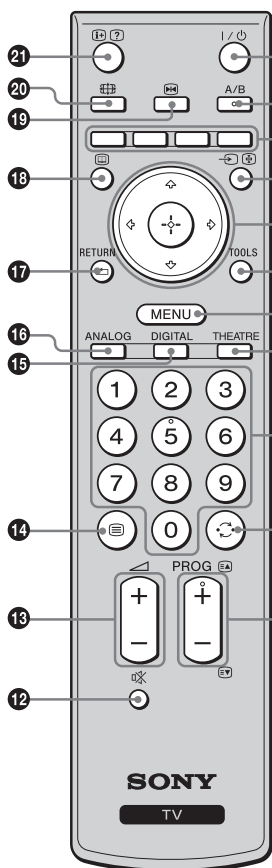

- 1** I / – TV stand-by
Hiermee wordt de televisie vanuit de stand-by modus in- en uitgeschakeld.
- 2** A/B – 2-talig (pagina 22)
- 3** Gekleurde toetsen (pag. 12, 13, 15)
- 4** / – Ingang selecteren / Teletekst vasthouden
 - In TV-modus: selecteert de ingangsbron van apparatuur die is aangesloten op de aansluitingen van de televisie (pagina 17).
 - In Teletekst-modus (pagina 12): houdt de huidige pagina vast.
- 5** / / / /
- 6** TOOLS (pag. 12, 18)
Hiermee kunt u verschillende weergaveopties activeren en wijzigen/aanpassen in overeenstemming met de bron en de schermmodus.
- 7** MENU (pagina 19)
- 8** THEATRE
U kunt de Theatre-modus in- en uitschakelen. Als de Theatre-modus is ingeschakeld, wordt het geluid (als de televisie is aangesloten op een audiosysteem via een HDMI-kabel) en de beeldkwaliteit automatisch optimaal ingesteld voor videofilms.
- 9** Nummertoeetsen
 - In TV-modus: Selecteert kanalen. Voor kanaalnummers vanaf 10, drukt u het tweede en derde cijfer snel in.
 - In Teletekstmodus: voert het driecijferige nummer in om de pagina te selecteren.
- 10** – Vorige kanaal
Keert terug naar het vorige kanaal dat werd bekeken (kanalen die langer dan vijf seconden zijn bekeken).
- 11** PROG +/- / /
 - In TV-modus: Selecteert het volgende (+) of vorige (-) kanaal.
 - In Teletekst-modus (pagina 12): Selecteert de volgende () of vorige () pagina.
- 12** – Geluid onderdrukken
- 13** +/- – Volume
- 14** – Teletekst (pagina 12)
- 15** DIGITAL – Digitale modus (pagina 11)
- 16** ANALOG – Analoge modus (pagina 11)
- 17** RETURN /
 - Hiermee keert u terug naar het vorige scherm van een weergegeven menu.
- 18** – EPG (digitale elektronische programmagids) (pagina 13)
- 19** – Beeld vasthouden (pagina 12)
Houdt het televisiebeeld vast.
- 20** – Beeldregeling-modus (pagina 12)
- 21** / – Info / Teletekst weergeven
 - In digitale modus: geeft kort informatie weer over het programma dat momenteel wordt bekeken.
 - In analoge modus: geeft informatie weer zoals het huidige kanaal en de schermmodus.
 - In Teletekst-modus (pagina 12): geeft verborgen informatie weer (b.v. antwoorden op quizvragen).



- De toetsen nummer 5, PROG + en A/B zijn tastbare toetsen. Gebruik deze toetsen ter referentie bij het bedienen van de televisie.
- Als u de televisie uitschakelt, wordt de Theatre-modus ook uitgeschakeld.

Overzicht van de toetsen en lampjes van de televisie

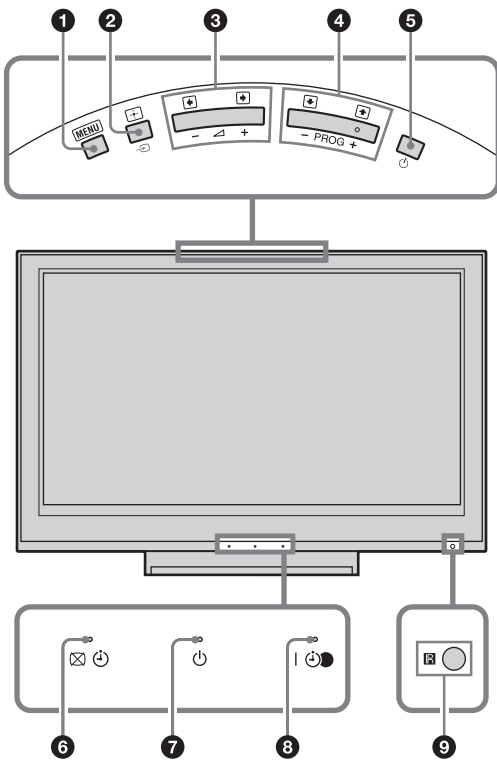

1 MENU (pagina 19)

2 – Ingang selecteren / OK

- In TV-modus: selecteert de ingangsbron van apparatuur die is aangesloten op de aansluitingen van de televisie (pagina 17).
- In TV-menu: selecteert het menu of de optie en bevestigt de instelling.

3 +/- / /

- In TV-modus: Verhoogt (+) of verlaagt (-) het volume.
- In TV-menu: Beweegt door de opties rechts () of links ()

4 PROG +/- / /

- In TV-modus: Selecteert het volgende (+) of vorige (-) kanaal.
- In TV-menu: Beweegt door de opties omhoog () of omlaag ()

5 – Aan/uitknop

Hiermee schakelt u de televisie in en uit.



Als u de televisie volledig wilt uitschakelen, moet u de stekker uit het stopcontact halen.

6 – Beeld uit / timerlampje

- Licht op in groen als het beeld is uitgeschakeld (pagina 24).
- Licht op in oranje als de timer is ingesteld (pagina 25).

7 – Stand-by lampje

Licht op in rood als de televisie in de stand-by stand staat.

8 – AAN-lampje / programmampje timer REC

- Licht op in groen als de televisie is ingeschakeld.
- Licht op in oranje als de timeropname is ingesteld (pagina 13).
- Licht op in rood tijdens de timeropname.

9 Sensor afstandsbediening

- Ontvangt infraroodsignalen van de afstandsbediening.
- Zorg ervoor dat de sensor niet wordt bedekt, dit kan de werking beïnvloeden.



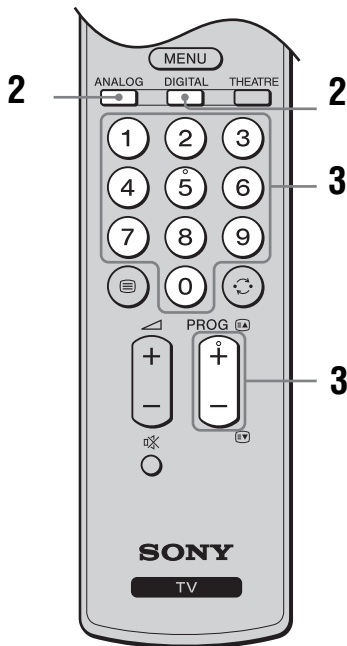
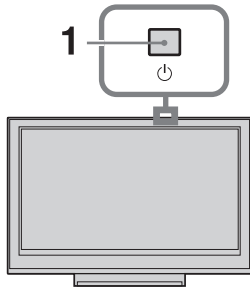

Zorg ervoor dat de televisie volledig is uitgeschakeld voordat u het netsnoer loskoppelt. Als u het netsnoer loskoppelt terwijl de televisie is ingeschakeld, kan het lampje blijven branden of kan de televisie defect raken.

Televisie kijken



1 Druk op  op de televisie (bovenkant) om de televisie aan te zetten.

Als de televisie in de stand-by stand staat (het  (stand-by) lampje op de televisie (voorzijde) is rood), drukt u op  op de afstandsbediening om de televisie aan te zetten.

2 Druk op DIGITAL om over te schakelen naar de digitale modus of op ANALOG om over te schakelen naar de analoge modus.

De beschikbare kanalen variëren naargelang de ingestelde modus.









3 Druk op de nummertoeetsen of PROG +/- om een televisiekanaal te selecteren.

Voor kanaalnummers vanaf 10 drukt u met de cijfertoeetsen het tweede en eventueel derde cijfer binnen twee seconden in.







Zie pagina 13 om een digitaal kanaal te selecteren via de digitale elektronische programmagids (EPG).

In digitale modus

Er verschijnt kort een tekst met informatie. De volgende pictogrammen kunnen worden weergegeven.

- : Radioservice
- : Gecodeerde/abonneeservice
- : Meerdere audiotalen beschikbaar
- : Ondertitels beschikbaar
- : Ondertitels voor doven en slechthorenden beschikbaar
- : Aanbevolen minimum leeftijd voor huidige programma (van 4 tot 18 jaar)
- : Kinderslot
- : Huidige programma wordt opgenomen

Aanvullende bediening

Om	Doet u dit
De televisie vanuit de stand-by stand inschakelen zonder geluid	Druk op  . Druk op  +/- om het geluid in te stellen.
Het volume aanpassen	Druk op  + (verhogen)/ - (verlagen).
De programma-indextabel te activeren (alleen in analoge modus)	Druk op  . Druk op  om een analoge kanaal te selecteren en druk vervolgens op  .

Teletekst activeren

Druk op . Telkens wanneer u op drukt, wijzigt het scherm cyclisch als volgt:

Teletekst → Teletekst over het televisiebeeld heen (gecombineerde modus) → Geen Teletekst (Teleteksts-service afsluiten).

Druk op de nummertoeetsen of op PROG +/- om een pagina te selecteren.

Druk op / om een pagina vast te houden.

Druk op / om verborgen informatie weer te geven.



Als er onderaan de teletekstpagina vier gekleurde items verschijnen, is Fastext beschikbaar. Met Fastext kunt u pagina's snel en eenvoudig activeren. Druk op de bijbehorende gekleurde toets om de pagina te activeren.

Beeld vasthouden

Houdt het televisiebeeld vast (b.v. om een telefoonnummer of een recept te noteren).

- 1 Druk op op de afstandsbediening.
- 2 Druk op / / / om de positie van het venster aan te passen.
- 3 Druk op om het venster te verwijderen.
- 4 Druk nogmaals op om terug te keren naar de normale TV-modus.



Niet beschikbaar voor AV3, AV4, AV5 en PC-invoer.

Schermmodus handmatig wijzigen zodat deze overeenkomt met de uitzending

Druk telkens op om de gewenste schermmodus te selecteren.

Smart*

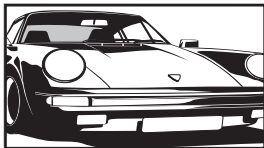

Toont conventionele 4:3-uitzendingen met een imitatiebreedbeeldeffect. Het 4:3-beeld wordt uitgerekt zodat dit het scherm vult.

4:3

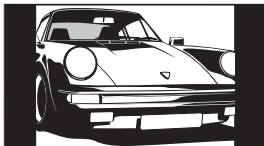

Toont conventionele 4:3-uitzendingen (b.v. geen breedbeeldtelevisie) in de juiste verhoudingen.

Wide

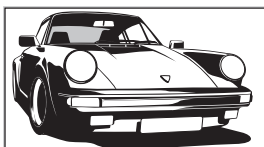

Toont breedbeeld-uitzendingen (16:9) in de juiste verhoudingen.

Zoom*

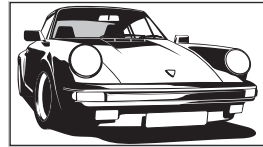

Toont cinemascopische (brievensbusformaat) uitzendingen in de juiste verhoudingen.

14:9*

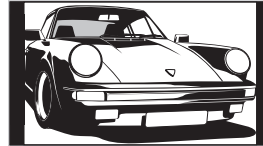

Toont 14:9-uitzendingen in de juiste verhoudingen. Dit heeft tot gevolg dat er zwarte randen te zien zijn op het scherm.

* Gedeelten van de onder- en bovenkant van het beeld kunnen wegvallen.



- Beelden uit HD-sigitaalbron kunnen alleen worden weergegeven in de modus "Wide".
- U kunt deze functie niet gebruiken als de digitale banner wordt weergegeven.
- In de Smart-modus kunnen enkele tekens en/of letters aan de bovenzijde en onderzijde van het beeld niet zichtbaar zijn. In dat geval kunt u "V-Groote" in het menu "Beeldregeling" selecteren en de verticale afmeting aanpassen de tekens/letters zichtbaar te maken.



- Wanneer "Auto formaat" is ingesteld op "Aan" selecteert de televisie automatisch de beste modus voor de uitzending (pagina 24).
- U kunt de positie van het beeld aanpassen door "Smart" (50Hz), "14:9" of "Zoom" te selecteren. Druk op / om naar boven of naar beneden te gaan (b.v. om ondertitels te lezen).

Opties van het menu Tools gebruiken

Druk op TOOLS om tijdens het bekijken van een TV-programma de volgende opties weer te geven.

Optie	Beschrijving
Sluiten	Hiermee sluit u het menu Tools.
Beeldmodus	Zie pagina 20.
Geluidseffect	Zie pagina 22.
Speaker	Zie pagina 23.
Audiotaal (alleen in digitale modus)	Zie pagina 30.
Ondertiteling Instellen (alleen in digitale modus)	Zie pagina 30.
Sleep Timer	Zie pagina 25.
Power Saving	Zie pagina 24.
Systeeminformatie (alleen in digitale modus)	Toont het scherm met systeeminformatie.

De digitale elektronische programmagids (EPG) bekijken DVB*







































- 1 Druk in de digitale modus op .
- 2 Voer de gewenste handeling uit zoals in de volgende tabel of op het scherm wordt aangegeven.

 Programma-informatie wordt alleen weergegeven als dit door het televisiestation wordt uitgezonden.

Digitale elektronische programmagids (EPG)

* In sommige landen/regio's is deze functie mogelijk niet beschikbaar.

Om	Doet u dit
Programma bekijken	Druk op  /  /  /  om het programma te selecteren en druk daarna op  .
De EPG uit schakelen	Druk op  .
De programma-informatie per categorie sorteren – Categorielijst	<ol style="list-style-type: none"> 1 Druk op de blauwe toets. 2 Druk op /// om een categorie te selecteren en druk daarna op . <p>De beschikbare categorieën zijn: “Alle Categorieën”: bevat alle beschikbare kanalen. Categoriennaam (b.v. “Nieuws”): bevat alle kanalen die tot de geselecteerde categorie behoren.</p>
Een programma in te stellen dat moet worden opgenomen – Timer REC	<ol style="list-style-type: none"> 1 Druk op /// om het programma te selecteren dat u op een later tijdstip wilt opnemen en druk daarna op /. 2 Druk op / om “Timer REC” te selecteren. 3 Druk op  om de timers van de televisie en de videorecorder in te stellen. <p>U ziet nu een rode  bij de informatie over dat programma. Het lampje  op de voorzijde van de televisie licht oranje op.</p> <p> Als u het programma wilt opnemen dat u op dit moment bekijkt, drukt u op /.</p>
Een programma instellen dat bij de start automatisch op het scherm wordt weergegeven – Herinnering	<ol style="list-style-type: none"> 1 Druk op /// om het programma te selecteren dat u wilt laten weergegeven /. 2 Druk op / om “Herinnering” te selecteren en druk daarna op . <p>U ziet nu het symbool  bij de informatie over dat programma. Het lampje  op de voorzijde van de televisie licht oranje op.</p> <p> Als u de televisie in de stand-by stand zet, wordt de televisie automatisch ingeschakeld als het programma bijna begint.</p>

Om	Doet u dit
De datum en de tijd in te stellen van een programma dat u wilt opnemen – Handmatig timer REC	<ol style="list-style-type: none"> 1 Druk op om het programma te selecteren dat u op een later tijdstip wilt opnemen en druk daarna op . 2 Druk op om “Handmatig timer REC” te selecteren en druk daarna op . 3 Druk op om de datum te selecteren en druk daarna op . 4 Stel de start- en stoptijd in op dezelfde manier als in stap 3. 5 Druk op om het programma te selecteren en druk daarna op . 6 Druk op om de timers van de televisie en de videorecorder in te stellen. U ziet nu een rode bij de informatie over dat programma. Het lampje op de voorzijde van de televisie licht oranje op. <p>Als u het programma wilt opnemen dat u op dit moment bekijkt, drukt u op .</p>
Een opname/herinnering annuleren – Timer-lijst	<ol style="list-style-type: none"> 1 Druk op . 2 Druk op om “Timer-lijst” te selecteren en druk daarna op . 3 Druk op om het programma te selecteren dat u wilt annuleren en druk vervolgens op . 4 Druk op om “Timer Annuleren” te selecteren en druk daarna op . <p>Er wordt een scherm weergegeven waarin u kunt bevestigen dat u het programma wilt annuleren.</p> <ol style="list-style-type: none"> 5 Druk op om “Ja” te selecteren en druk daarna op om uw keuze te bevestigen.



- Alleen als u beschikt over een videorecorder die compatibel is met Smartlink, kunt u op de televisie de opnametimer van de videorecorder instellen. Als uw videorecorder niet compatibel is met Smartlink, wordt een bericht weergegeven waarin u eraan wordt herinnerd de timer op uw videorecorder in te stellen.
- Als het opnemen is begonnen, kunt u de televisie in de stand-by stand zetten. Schakel de televisie echter niet helemaal uit, want dan kan het opnemen worden gestopt.
- Als er een leeftijdsgrens is geselecteerd voor programma's, verschijnt op het scherm een bericht waarin om een pincode wordt gevraagd. Zie “Kinderslot” op pagina 30.

Lijst met digitale favorieten gebruiken DV3*



Lijst met digitale favorieten

* In sommige landen/regio's is deze functie mogelijk niet beschikbaar.

Met de functie Favorieten kunt u maximaal vier lijsten met favoriete programma's samenstellen.

- 1 Druk op MENU.
- 2 Druk op \uparrow/\downarrow om "Digitale Favorieten" te selecteren en druk daarna op \oplus .
- 3 Voer de gewenste handeling uit zoals in de volgende tabel of op het scherm wordt aangegeven.

Om	Doet u dit
Voor de eerste keer uw lijst met favorieten maken	<ol style="list-style-type: none"> 1 Druk op \oplus om "Ja" te selecteren. 2 Druk op de gele toets om de lijst met favorieten te selecteren. 3 Druk op \uparrow/\downarrow om het kanaal te selecteren dat u wilt toevoegen aan de lijst en druk daarna op \oplus. Kanalen die zijn opgeslagen in de lijst met favorieten bevatten het symbool \heartsuit.
Een kanaal bekijken	<ol style="list-style-type: none"> 1 Druk op de gele toets als u door de lijsten met favorieten wilt navigeren. 2 Druk op \uparrow/\downarrow om het kanaal te selecteren en druk daarna op \oplus.
De lijst met favorieten uitschakelen	Druk op RETURN.
Kanalen toevoegen of verwijderen in de huidige lijst met favorieten	<ol style="list-style-type: none"> 1 Druk op de blauwe toets. 2 Druk op de gele knop om de lijst te kiezen die u wilt wijzigen. 3 Druk op \uparrow/\downarrow om het kanaal te selecteren dat u wilt toevoegen of verwijderen en druk daarna op \oplus.
Alle kanalen verwijderen uit de huidige lijst met favorieten	<ol style="list-style-type: none"> 1 Druk op de blauwe toets. 2 Druk op de gele toets om de lijst met favorieten te selecteren die u wilt wijzigen. 3 Druk op de blauwe toets. 4 Druk op \leftarrow/\rightarrow om "Ja" te selecteren en druk daarna op \oplus om uw keuze te bevestigen.

Optionele apparatuur aansluiten

U kunt een breed scala aan extra apparatuur op uw televisie aansluiten. Kabels worden niet meegeleverd.

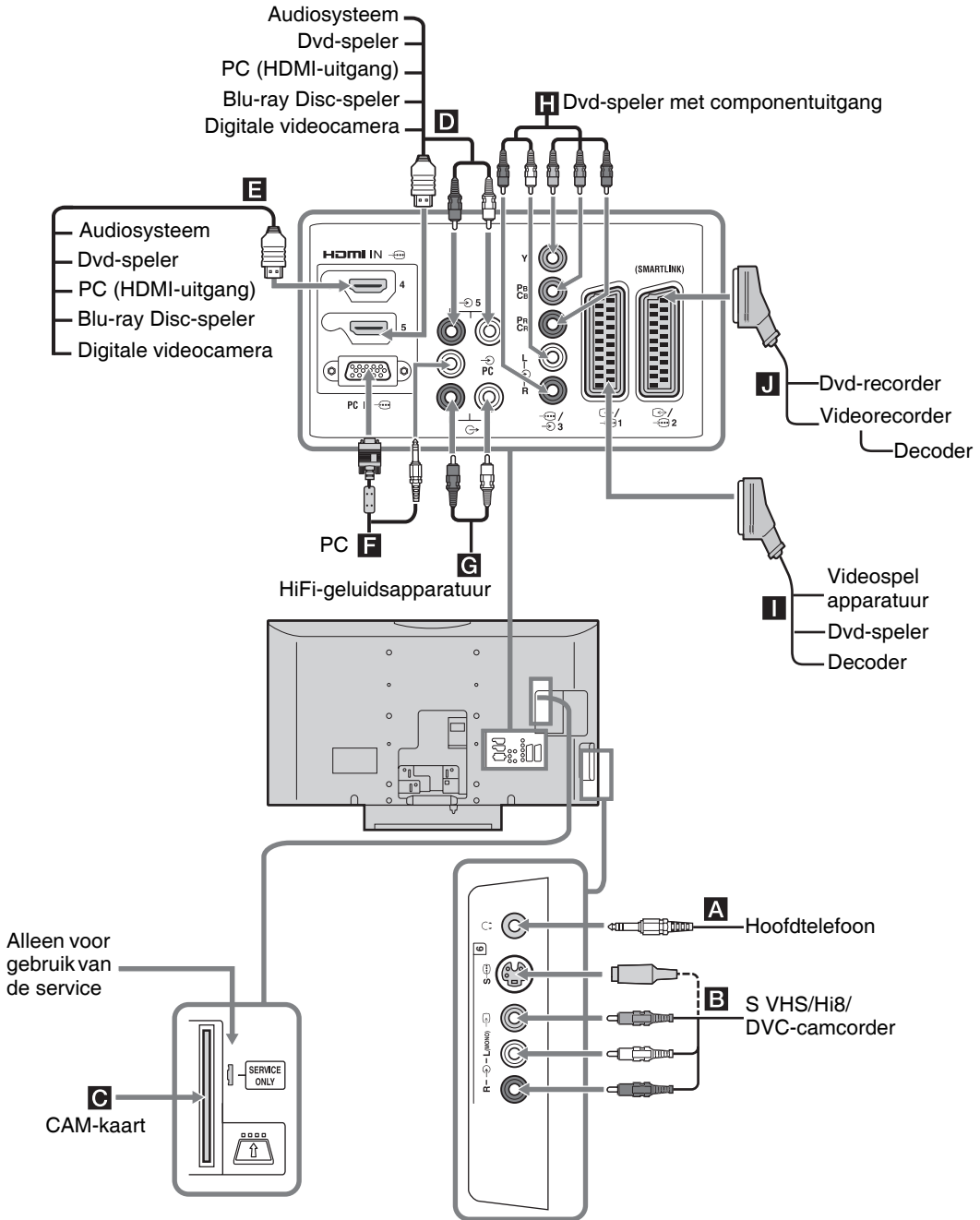

Beelden bekijken van apparatuur die op de televisie is aangesloten

Schakel de aangesloten apparatuur in en voer een van de volgende handelingen uit.

Voor apparatuur die is aangesloten op de scart-aansluitingen met een volledige 21-pins scart-kabel

Start het afspelen op de aangesloten apparatuur. Het beeld van de aangesloten apparatuur verschijnt op het scherm.

Voor een automatisch geprogrammeerde videorecorder (pagina 6)

Druk in de analoge modus op PROG +/- of op de nummertoeetsen om het videokanaal te selecteren.

Voor andere aangesloten apparatuur

Druk telkens op / totdat de gewenste ingangsbron (zie hieronder) op het scherm verschijnt.

Symbool op het scherm	Beschrijving
AV1	Om de apparatuur te zien die is aangesloten op I .
AV2	Om de apparatuur te zien die is aangesloten op J . SmartLink is a een rechtstreekse verbinding tussen de televisie en uw video-/dvd-recorder.
AV3	Om de apparatuur te zien die is aangesloten op H .
AV4	HDMI IN 4*. Om de apparatuur te zien die is aangesloten op E .
AV5	HDMI IN 5*. Om de apparatuur te zien die is aangesloten op D . Als de apparatuur over een DVI-aansluiting beschikt, sluit u de DVI-aansluiting aan op de HDMI IN-aansluiting via een DVI-HDMI-adapterinterface (niet meegeleverd) en sluit u de audio uit-aansluitingen van de apparatuur aan op de audio in HDMI IN-aansluitingen.

*

- Gebruik alleen een HDMI-kabel die is voorzien van het HDMI-logo.
- Wanneer apparatuur wordt aangesloten die geschikt is voor HDMI-besturing, wordt de communicatie met de aangesloten apparatuur ondersteund. Raadpleeg pag. 18 om deze communicatie in te stellen.
- Wanneer u een audiosysteem met HDMI-aansluiting aansluit, zorg er dan voor dat u de HiFi-aansluiting niet vergeet.

Symbool op het scherm	Beschrijving
S AV6 of AV6	Om de apparatuur te zien die is aangesloten op B . Om beeldruis te voorkomen, mag u de camcorder niet tegelijkertijd aansluiten op de video-aansluiting 6 en de S-video-aansluiting S 6. Als u mono-apparatuur aansluit, moet u deze aansluiten op de L-aansluiting 6.
PC	Om de apparatuur te zien die is aangesloten op F . Het is raadzaam om een pc-kabel met ferriet filter te gebruiken.

Als u dit wilt aansluiten Doet u dit

Hoofdtelefoon A	Sluit de hoofdtelefoon aan op de -aansluiting als u het geluid van de televisie via de hoofdtelefoon wilt beluisteren.
Conditional Access Module (CAM) C	Voor het gebruik van 'Pay Per View'-services. Raadpleeg voor meer informatie de instructiehandleiding van uw CAM. Verwijder de rubberen afdekking van de CAM-sleuf om CAM te kunnen gebruiken. Schakel de televisie uit als u de CAM in sleuf aanbrengt. Als u de CAM niet gebruikt, raden wij aan de afdekking over de CAM-sleuf te plaatsen. CAM wordt niet in alle landen ondersteund. Neem contact op met uw dealer.
HiFi-geluidsapparatuur G	Sluit deze apparatuur aan op de audio-uitgangen als u het geluid van de televisie wilt beluisteren via de HiFi-geluidsapparatuur.

Aanvullende bediening

Om	Doet u dit
Terug naar de normale TV-modus	Druk op DIGITAL of ANALOG.
De ingangssignaal-indextabel bekijken (behalve analoge modus)	Druk op om de ingangssignaal-indextabel te activeren. Als u een ingangsbron wilt selecteren, drukt u op / en daarna op .
Volume aanpassen van het aangesloten, voor HDMI-besturing geschikte audiosysteem	Druk op +/-.
Geluid dempen van het aangesloten, voor HDMI-besturing geschikte audiosysteem	Druk op . Druk nogmaals op de toets om het geluid te herstellen.

Opties van het menu Tools gebruiken

Druk op TOOLS om de volgende opties weer te geven tijdens het bekijken van beelden van aangesloten apparatuur.

Optie	Beschrijving
Sluiten	Hiermee sluit u het menu Tools.
Beeldmodus (behalve PC-ingangsmodus)	Zie pagina 20
Weergavemodus (alleen in PC-ingangsmodus)	Zie pagina 20
Geluidseffect	Zie pagina 22
Speaker	Zie pagina 23
PIP (alleen in PC-ingangsmodus)	Zie pagina 18
H Centring (alleen in PC-ingangsmodus)	Zie pagina 25
V Lijnen (alleen in PC-ingangsmodus)	Zie pagina 25
Sleep Timer (behalve PC-ingangsmodus)	Zie pagina 25
Power Saving	Zie pagina 24

Twee beelden tegelijk bekijken – PIP (Picture in Picture)

U kunt twee beelden, van de PC en een TV-programma, tegelijk op het scherm weergeven. Sluit een PC aan (zie pagina 16) en laat de beelden vanuit de PC op het scherm weergeven.



U kunt geen beelden weergeven met een resolutie die hoger is dan WXGA (1280 × 768 pixels).

- 1 Druk op TOOLS om het menu Tools weer te geven.
- 2 Druk op / om "PIP" te selecteren en druk daarna op .
Het beeld vanuit de aangesloten PC wordt op volledig scherm weergegeven en het TV-programma in de rechterhoek.
Met /// kunt u de plaats van het TV-programma op het scherm wijzigen.
- 3 Druk op de nummertoetsen of op PROG +/- om een televisiekanaal te selecteren.
Terug naar enkel beeld
Druk op RETURN.



U kunt overschakelen van het geluid van het ene beeld naar dat van het andere beeld door "PC-geluid/TV-geluid" te selecteren in het menu Tools.

HDMI-besturing gebruiken

Met de functie voor HDMI-besturing kunnen apparaten elkaar besturen met behulp van HDMI CEC (Consumer Electronics Control), gespecificeerd door HDMI.

U kunt onderling gekoppelde besturing uitvoeren bij Sony-apparatuur die geschikt is voor HDMI-besturing, zoals een televisie, dvd-recorder met vaste schijf en audiosysteem, door de apparatuur met HDMI-kabels te verbinden.

Zorg ervoor dat alle compatibele apparatuur correct wordt aangesloten en wordt ingesteld op gebruik van HDMI-besturing.

Apparatuur aansluiten die geschikt is voor HDMI-besturing

Sluit de compatibele apparatuur en de TV op elkaar aan met een HDMI-kabel. Als u een audiosysteem aansluit, moet u naast de aansluiting met HDMI-kabel ook de audio-uitgang van de televisie met het audiosysteem verbinden. Zie pag. 16 voor meer informatie.

HDMI-besturing instellen

HDMI-besturing moet zowel aan de kant van de televisie als aan die van de aangesloten apparatuur worden ingesteld. Zie HDMI-instellingen (pagina 27) voor de instellingen aan de televisiekant. Zie de gebruiksinstructies van de aangesloten apparatuur voor informatie over de instellingen.

Functies van HDMI-besturing

- Schakelt de aangesloten apparatuur uit die met de televisie is gekoppeld.
- Schakelt de televisie in die is gekoppeld met de aangesloten apparatuur en schakelt automatisch over naar de ingang van de apparatuur zodra deze start.
- Als u een aangesloten audiosysteem inschakelt terwijl de televisie is ingeschakeld, schakelt het geluid over naar het geluid van het audiosysteem.
- Past het volume aan en dempt het geluid van een aangesloten audiosysteem.

MENU-functies gebruiken

Navigeren door menu's

Via "MENU" kunt u gebruikmaken van de verschillende functies van deze televisie. U kunt op eenvoudige wijze kanalen of ingangsbronnen selecteren en de instellingen van de televisie wijzigen.

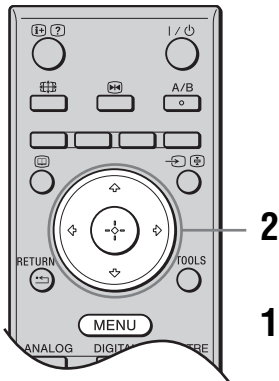

- 1** Druk op MENU.
- 2** Druk op / om een optie te selecteren en druk daarna op .
Druk op MENU om het menu af te sluiten.



- 1 Digitale Favorieten***
hiermee geeft u de lijst met favorieten weer.
Zie pag. 15 voor informatie over instellingen.
- 2 Analoog**
hiermee wordt teruggekeerd naar het laatst bekeken analoge kanaal.
- 3 Digitaal***
hiermee wordt teruggekeerd naar het laatst bekeken digitale kanaal.
- 4 Digitaal EPG***
hiermee geeft u de digitale elektronische programmagids (EPG) weer.
Zie pagina 13 voor informatie over instellingen.

5 Externe Ingangen

hiermee selecteert u apparatuur die op de televisie is aangesloten.

- Als u naar de gewenste externe ingang wilt kijken, selecteert u de ingangsbron en drukt u op .

6 Instellingen

hiermee geeft u het menu Instellingen weer waarin de meeste geavanceerde instellingen en aanpassingen worden uitgevoerd.

- 1** Druk op / om een pictogram van een menu te selecteren en druk daarna op .

- 2** Druk op /// om een optie te selecteren of een instelling aan te passen en druk daarna op .

Zie pag. 20 t/m 30 voor informatie over instellingen.



Welke opties u kunt aanpassen, is afhankelijk van de situatie. Opties die u niet kunt gebruiken, zijn grijs of worden niet weergegeven.

- * In sommige landen/regio's is deze functie mogelijk niet beschikbaar.

Beeldinstellingen, menu

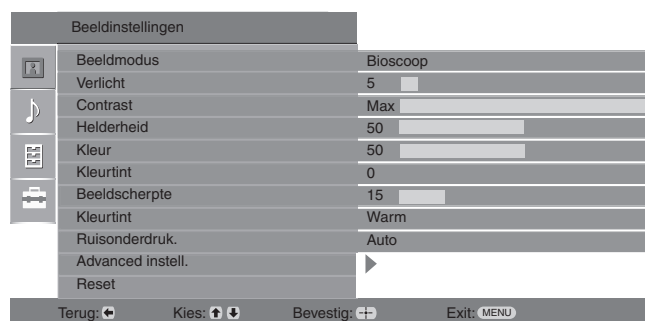

U kunt de onderstaande opties selecteren in het menu Beeldinstellingen. Voor het selecteren van opties in “Instellingen”, kunt u “Navigeren door menu’s” (pagina 19) raadplegen.

Beeldmodus

Selecteert de beeldmodus, behalve bij een pc als ingangsbron.

“**Levendig**”: voor een beter contrast en een scherper beeld.

“**Standaard**”: voor standaardbeeld. Aanbevolen voor thuisgebruik.

“**Bioscoop**”: Voor het bekijken van films. Het meest geschikt voor weergave in een theaterachtige omgeving. Deze beeldinstelling is in samenwerking met Sony Pictures Entertainment ontwikkeld om films zo weer te geven als de maker heeft bedoeld.

Weergavemodus (alleen in pc-modus)

Selecteert de weergavemodus voor een pc als ingangsbron.

“**Video**”: voor videobeelden.

“**Tekst**”: voor tekst, grafieken of tabellen.

Verlicht

Hiermee wordt de helderheid van het achtergrondlicht ingesteld.

Contrast

Hiermee wordt het beeldcontrast verhoogd of verlaagd.

Helderheid

Hiermee wordt het beeld helderder of donkerder.

Kleur

Hiermee wordt de kleurintensiteit verhoogd of verlaagd.

Kleurtint

Hiermee worden de groentinten verhoogd of verlaagd.



“Kleurtint” kan alleen worden aangepast voor een NTSC-keursignaal (zoals op Amerikaanse videobanden).

Beeldscherpte

Hiermee wordt het beeld scherper of zachter.

Kleurtint

Hiermee wordt de witheid van het beeld ingesteld.

“**Koel**”: geeft witte kleuren een blauwe tint.

“**Neutraal**”: geeft witte kleuren een neutrale tint.

“**Warm**”: geeft witte kleuren een rode tint.



“Warm” kan niet worden geselecteerd als u “Beeldmodus” instelt op “Levendig”.

Ruisonderdruk.

Hiermee onderdrukt u de beeldruis (sneeuw) in het geval van een zwak uitzendesignaal.

“**Auto**”: vermindert de beeldruis automatisch (alleen in analoge modus).

“**Hoog/Midden/Laag**”: wijzigt het effect van de ruisonderdrukking.

“**Uit**”: schakelt de functie “Ruisonderdruk.” uit.



“Auto” is niet beschikbaar voor AV3, AV4, AV5 en de PC-modus.

Advanced instell.

Hiermee past u de beeldfunctie gedetailleerder aan. Wanneer u “Beeldmodus” instelt op “Bioscoop” of op “Standaard”, kunt u deze instellingen bepalen of wijzigen.

“**Live Colour**”: maakt kleuren levendiger.

“**Adv. contrastoptimal**”: stelt “Verlicht” en “Contrast” automatisch optimaal in op grond van de helderheid van het scherm. Deze instelling is met name effectief bij scènes met donkere beelden. Het contrast in de scènes met donkere beelden wordt vergroot.





Reset

Hiermee zet u alle beeldinstellingen terug naar de fabrieksinstellingen, behalve de instellingen van “Beeldmodus” en “Weergavemodus” (alleen in pc-modus).



“Helderheid”, “Kleur”, “Beeldscherpte” en “Advanced instell.” zijn niet beschikbaar als “Beeldmodus” is ingesteld op “Levendig” of als “Weergavemodus” is ingesteld op “Tekst”.

Menu Geluidsinstellingen

Geluidsinstellingen	
	Geluidseffect Standaard
	Hoge tonen 50 <input type="range"/>
	Lage tonen 50 <input type="range"/>
	Balans 0 <input type="range"/>
	Reset
	2-talig Mono
	Auto volume Aan
	Speaker TV-speaker

Terug: ← Kies: ↑ ↓ Bevestig: + Exit: MENU

U kunt de onderstaande opties selecteren in het menu Geluid. Voor het selecteren van opties in “Instellingen”, kunt u “Navigeren door menu's” (pagina 19) raadplegen.

Geluidseffect

Hiermee wordt de geluidsmodus geselecteerd.

“**Standaard**”: verbetert helderheid, details en geluid met behulp van het “BBE High definition Sound System.”

“**Dynamisch**”: versterkt helderheid en geluid voor een betere verstaanbaarheid en een realistischer muziekgeluid met behulp van het “BBE High definition Sound System.”

“**BBE ViVA**”: BBE ViVA Sound levert muzikaal nauwkeurige, natuurlijke 3D-beelden met HiFi-geluid. De helderheid van het geluid wordt verbeterd door BBE terwijl de breedte, diepte en hoogte van het geluidsbeeld worden uitgebreid door het eigen 3D-geluidsproces van BBE. BBE ViVA-geluid is compatibel met alle televisieprogramma's, waaronder nieuws, muziek, hoorspelen, films, sport en elektronische spellen.

“**Dolby Virtual**”: gebruikt de TV-speakers om het surroundeffect na te bootsen van een systeem met meerdere kanalen.

“**Uit**”: vlakke respons. U kunt ook uw voorkeursinstellingen opslaan.



- Als u “Auto volume” instelt op “Aan”, wordt “Dolby Virtual” ingesteld op “Standaard”.
- Als u een hoofdtelefoon aansluit, wordt “Geluidseffect” ingesteld op “Uit”.

Hoge tonen

Hiermee past u geluiden met een hoge toonhoogte aan.

Lage tonen

Hiermee past u geluiden met een lage toonhoogte aan.

Balans

Hiermee stelt u de balans tussen de linker- en rechterspeaker in.

Reset

Hiermee stelt u alle geluidsinstellingen in op de fabrieksinstellingen.

2-talig

Hiermee selecteert u het speakergeluid voor een stereo- of tweetalige uitzending.

“Stereo”, “Mono”: voor een uitzending in stereo.

“A”/“B”/“Mono”: bij een 2-talige uitzending selecteert u “A” als geluidskanaal 1, “B” als geluidskanaal 2 of “Mono” als monokanaal (indien beschikbaar).



Stel “2-talig” in op “Stereo”, “A” of “B” als u andere apparatuur selecteert die is aangesloten op de televisie.

Auto volume

Hiermee wordt het volumeniveau gelijk gehouden, zelfs als het geluidsvolume schommelt (b.v. reclames zijn vaak luider dan programma's).

Speaker

Schakelt de interne speakers van de televisie in en uit.

“**TV-speaker**”: de TV-speakers worden ingeschakeld om het geluid van de televisie via de TV-speakers te beluisteren.

“**Audiosysteem**”: de TV-speakers worden uitgeschakeld zodat u uitsluitend via externe radioapparatuur die op de audio-uitgang is aangesloten, het geluid van de televisie kunt beluisteren.

Wanneer de televisie is aangesloten op apparatuur die geschikt is voor HDMI-besturing, kunt u deze apparatuur en de televisie tegelijk inschakelen. Deze instelling kunt u pas activeren als de apparatuur is aangesloten.



“Geluidseffect”, “Hoge tonen”, “Lage tonen”, “Balans” en “Auto volume” zijn niet beschikbaar als “Speaker” is ingesteld op “Audiosysteem”.

Menu Kenmerken

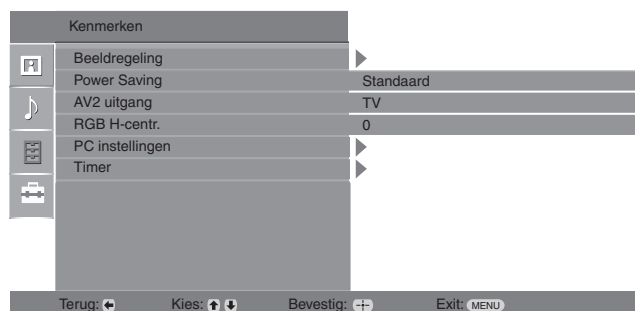

U kunt de onderstaande opties selecteren in het menu Kenmerken. Voor het selecteren van opties in “Instellingen”, kunt u “Navigeren door menu's” (pagina 19) raadplegen.

Beeldregeling

Hiermee wordt de schermmodus gewijzigd.

“**Auto formaat**”: past de schermmodus automatisch aan aan het uitzendesignaal.

“**Schermmodus**”: raadpleeg “Schermmodus” op pag. 12 voor meer informatie.

“**V-Grootte**”: past de verticale grootte van het beeld aan als “Schermmodus” is ingesteld op “Smart”.



- Zelfs als u “Aan” of “Uit” hebt geselecteerd voor “Auto formaat”, kunt u de schermmodus altijd wijzigen door meerdere malen op te drukken.
- “Auto formaat” is alleen beschikbaar voor PAL- en SECAM-signalen.

Power Saving

Hiermee selecteert u de energiebesparende modus om het energieverbruik van de televisie te verminderen.

“**Standaard**”: standaardinstellingen.

“**Minder**”: vermindert het stroomverbruik van de televisie.

“**Beeld uit**”: schakelt het beeld uit. U kunt naar het geluid luisteren terwijl het beeld uit staat.

AV2 uitgang

Hiermee wordt een signaal ingesteld dat wordt uitgevoerd via de aansluiting met de aanduiding op de achterzijde van de televisie. Als u een videorecorder aansluit op de 2-aansluiting, kunt u opnemen met de apparatuur die is aangesloten op de andere aansluitingen van de televisie.

“**TV**”: geeft een uitzending door.

“**Auto**”: geeft door wat op het scherm wordt bekeken. Niet beschikbaar voor AV3, AV4, AV5 en pc.

RGB H-centr.

Hiermee wordt de horizontale positie van het beeld aangepast zodat het beeld in het midden van het scherm is.



Deze optie is alleen beschikbaar indien er een RGB-bron is aangesloten op de scart-aansluitingen 1/ 2 of 1 of 2 op de achterkant van de televisie.

PC instellingen

Hiermee wordt het televisiescherm ingesteld als pc-monitor.



Deze optie is alleen beschikbaar in de pc-modus.

“**Fase**”: past het scherm aan als een deel van de weergegeven tekst of van het beeld niet helder is.

“**Pitch**”: vergroot of verkleint het scherm horizontaal.

“**H Centrer**ing”: verplaatst het scherm naar links of rechts.

“**V Lijnen**”: hiermee corrigeert u de beeldlijnen als er een RGB-ingangssignaal vanuit de pc-  connector wordt weergegeven.

“**Power saving**”: zet de televisie in de stand-by stand als er geen pc-sigitaal wordt ontvangen.

“**Reset**”: herstelt de fabrieksinstellingen.

Timer

Hiermee wordt de timer van de televisie in- of uitgeschakeld.

Sleep Timer

Hiermee wordt een tijdsduur ingesteld waarna de televisie automatisch in de stand-by stand wordt gezet.

Als de Sleep Timer is geactiveerd, licht het  (Timer)-lampje op de televisie (voorkant) op in oranje.



- “Sleep Timer” wordt teruggezet op “Uit” als u de televisie uit- en weer inschakelt.
- “Sleep timer eindigt spoedig. Uitschakeling volgt” verschijnt op het scherm één minuut voordat de televisie in de stand-by stand gaat.

Klokinstelling

Hiermee kunt u de klok handmatig instellen. Als de televisie digitale kanalen ontvangt, kan de klok niet handmatig worden ingesteld, daar deze wordt ingesteld op de tijdcode van het uitgezonden kanaal.

Timer

Hiermee wordt de timer van de televisie in- of uitgeschakeld.

“**Timer Modus**”: selecteert de gewenste periode.

“**Aan Tijd**”: stelt het tijdstip in waarop de televisie moet worden ingeschakeld.

“**Uit Tijd**”: stelt het tijdstip in waarop de televisie moet worden uitgeschakeld.

Menu Instellingen



U kunt de onderstaande opties selecteren in het menu Instellingen. Voor het selecteren van opties in “Instellingen”, kunt u “Navigeren door menu's” (pagina 19) raadplegen.

Auto Start

Het “eerste werkingsmenu” wordt opgestart waarin de taal en het land/de regio kunnen worden geselecteerd en alle beschikbare digitale en analoge kanalen kunnen worden ingesteld. Gewoonlijk hoeft u deze bewerking niet uit te voeren omdat de taal en het land/de regio reeds zijn geselecteerd en de kanalen reeds zijn ingesteld als u de televisie voor het eerst gebruikt (pag. 6). Via deze optie kunt u dit proces echter herhalen (b.v. om de televisie opnieuw te programmeren na een verhuizing of om nieuwe kanalen te zoeken).

Taal

Hiermee selecteert u de taal waarin de menu's worden weergegeven.

Autom. Program.

Hiermee programmeert u alle beschikbare analoge kanalen. Gewoonlijk hoeft u deze bewerking niet uit te voeren omdat de kanalen al worden ingesteld als u de televisie voor het eerst gebruikt (pag. 6). Via deze optie kunt u dit proces echter herhalen (b.v. om de televisie opnieuw te programmeren na een verhuizing of om nieuwe kanalen te zoeken).

Programma's sorteren

Hiermee wijzigt u de volgorde waarin analoge kanalen op de televisie zijn opgeslagen.

- 1 Druk op \uparrow/\downarrow om het kanaal te selecteren dat u op een andere plaats wilt zetten en druk op \rightarrow .
- 2 Druk op \uparrow/\downarrow om de nieuwe positie voor het kanaal te selecteren en druk op \oplus .

AV voorkeuze

Hiermee stelt u een naam in voor een apparaat dat is aangesloten op de aansluitingen aan de zij- of achterkant. De naam wordt kort op het scherm weergegeven als het apparaat wordt geselecteerd. U kunt een ingangsbron waarop geen apparatuur is aangesloten overslaan.

- 1 Druk op \uparrow/\downarrow om de gewenste ingangsbron te selecteren en druk op \oplus .
- 2 Druk op \uparrow/\downarrow om de gewenste optie hieronder te selecteren en druk op \oplus .
 - AV1 (of AV2/ AV3/ AV4/AV5/AV6/ PC), VIDEO, DVD, CABLE, GAME, CAM, SAT: maakt gebruik van een van de vooringestelde namen om een naam toe te wijzen aan de aangesloten apparatuur.
 - “Wijzig”: hiermee maakt u een eigen naam.
 - 1 Druk op \uparrow/\downarrow om de gewenste letter of het gewenste cijfer te selecteren (“_” is een spatie) en druk daarna op \rightarrow .

Verkeerd teken ingevoerd

Druk op \leftarrow/\rightarrow om het verkeerde teken te selecteren. Druk daarna op \uparrow/\downarrow om het juiste teken te selecteren.
 - 2 Herhaal de procedure in stap 1 totdat de naam is voltooid.
 - 3 Selecteer “OK” en druk op \oplus .
- “Overslaan”: Slaat een ingangsbron over die niet op een apparaat is aangesloten wanneer u op \uparrow/\downarrow drukt om de ingangsbron te selecteren.

HDMI-instellingen

Dit wordt gebruikt om de apparatuur in te stellen die geschikt is voor HDMI-besturing en die is aangesloten op de HDMI-aansluitingen. Vergeet niet dat de onderlinge koppeling ook aan de zijde van de aangesloten apparatuur die geschikt is voor HDMI-besturing, moet worden ingesteld.

“HDMI-besturing”: hiermee stelt u in of u de apparatuur die geschikt is voor HDMI-besturing en de televisie onderling wilt koppelen. Als u “Aan” hebt ingesteld, kunt u de volgende menuonderdelen gebruiken.

“Auto apparatuur uit”: als u “Aan” hebt ingesteld, wordt de apparatuur die geschikt is voor HDMI-besturing tegelijk met de televisie in- en uitgeschakeld.

“Auto tv aan”: als u “Aan” hebt ingesteld, worden de televisie en de apparatuur die geschikt is voor HDMI-besturing, tegelijk ingeschakeld.

“Update apparatuurlijst”: maakt of werkt de “HDMI-apparatuurlijst” bij. U kunt maximaal 11 apparaten aansluiten die geschikt zijn voor HDMI-besturing en u kunt maximaal 5 apparaten aansluiten op een enkele aansluiting. Zorg ervoor dat u de “HDMI-apparatuurlijst” bijwerkt als u de aansluitingen of instellingen wijzigt van de apparatuur die geschikt is voor HDMI-besturing.

“HDMI-apparatuurlijst”: geeft de aangesloten apparatuur weer die geschikt is voor HDMI-besturing.

Geluidsinstelling



Hiermee stelt u een afzonderlijk volumeniveau in voor apparatuur die op de televisie is aangesloten.



Handmatig programmeren

Druk, voordat u “Naam”/“AFT”/“Audio Filter”/“LNA”/“Overslaan”/“Decoder” selecteert, op  om het programmanummer te selecteren dat u wilt wijzigen. Druk vervolgens op .

Systeem

Stelt de programmakanalen handmatig in.

1 Druk op  om “Systeem” te selecteren en druk vervolgens op .

2 Druk op  om een van de volgende televisiesystemen te selecteren en druk vervolgens op .

B/G: voor West-Europese landen/regio's

D/K: voor Oost-Europese landen/regio's



L: voor Frankrijk



I: voor het Verenigd Koninkrijk



Afhankelijk van het land of de regio die u heeft geselecteerd bij “Land” (pagina 5), is deze optie wellicht niet beschikbaar.



Kanaal

1 Druk op  om “Kanaal” te selecteren en druk vervolgens op .

2 Druk op  om “S” te selecteren (voor kabelkanalen) of “C” (voor gewone kanalen) en druk vervolgens op .

3 Stel de kanalen als volgt in:



Als u het kanaalnummer (frequentie) niet weet

Druk op  om het eerstvolgende beschikbare kanaal te zoeken. Zodra een kanaal is gevonden, stopt het zoeken. Druk op  om het zoeken te vervolgen.

Als u het kanaalnummer (frequentie) wel weet

Druk op de nummertoetsen om het kanaalnummer van de gewenste zender of van de videorecorder in te voeren.

4 Druk op  om naar “Bevestigen” te verspringen en druk vervolgens op .

5 Druk op  om “OK” te selecteren en druk vervolgens op .

Herhaal de bovenstaande procedure als u nog meer kanalen handmatig wilt instellen.

Naam

Hiermee stelt u de gewenste naam van maximaal vijf letters of cijfers in voor het geselecteerde kanaal.

AFT

Hiermee kunt u de fijnafstemming van het geselecteerde programmanummer handmatig aanpassen om zo nodig de beeldkwaliteit te verbeteren.

Audio Filter

Hiermee verbetert u het geluid voor afzonderlijke kanalen in het geval van vervorming bij mono-uitzendingen. Soms kan een niet-standaard uitzendesignaal vervorming veroorzaken of met tussenpozen het geluid onderdrukken wanneer mono-programma's worden bekeken.

Als het geluid niet wordt vervormd, wordt aanbevolen de fabrieksinstelling "Uit" te handhaven voor deze optie.



Wanneer "Laag" of "Hoog" is geselecteerd, kunt u geen stereo- of 2-talig geluid ontvangen. "Audio Filter" is niet beschikbaar als "Systeem" is ingesteld op "L".



LNA

Verbetert de beeldkwaliteit bij zeer zwakke uitzendesignalen (beeld met ruis).

Overslaan

Hiermee slaat u ongebruikte analoge kanalen over als u op PROG +/- drukt om kanalen te selecteren. (U kunt een overgeslagen kanaal blijven selecteren met de nummertoetsen.)

Decoder

Hiermee kunt u gecodeerde kanalen bekijken en opnemen als u een decoder gebruikt die rechtstreeks via scart-aansluiting  1, of op scart-aansluiting  2 via een videorecorder is aangesloten.



Afhankelijk van het land of de regio die u hebt geselecteerd bij "Land" (pagina 5), is deze optie mogelijk niet beschikbaar.

Bevestigen

Slaat de wijzigingen op die zijn aangebracht aan de instellingen van "Handmatig programmeren".

Digitaal Set-up menu DV3



U kunt de onderstaande opties selecteren in het menu “Digitaal Set-up”. Voor het selecteren van opties in “Instellingen”, kunt u “Navigeren door menu's” (pagina 19) raadplegen.



In sommige landen/regio's zijn bepaalde functies mogelijk niet beschikbaar.

Digitaal afstemming

Digitale autom. Afstemming

Programmeert de beschikbare digitale kanalen.

Met deze optie kunt u de televisie opnieuw programmeren na een verhuizing of om nieuwe kanalen te zoeken). Raadpleeg “TV automatisch afstemmen” op pagina 6 voor meer informatie.

Programmalijs bewerken

Verwijdert ongewenste digitale kanalen die op de televisie zijn opgeslagen en wijzigt de volgorde van de opgeslagen digitale kanalen.

1 Druk op \uparrow/\downarrow om het kanaal te selecteren dat u wilt verwijderen of naar een nieuwe positie wilt verplaatsen.

Druk op de nummertoetsen om het drie-cijferige programmanummer op te geven van de gewenste uitzending.

2 Verwijder of wijzig de volgorde van de digitale kanalen als volgt:

Het digitale kanaal verwijderen

Druk op \oplus . Nadat de bevestiging is verschenen, drukt u op \leftarrow om “Ja” te selecteren, en daarna op \oplus .

De volgorde van de digitale kanalen wijzigen

Druk op \Rightarrow en druk vervolgens op \uparrow/\downarrow om een nieuwe positie voor het kanaal te selecteren en druk op \leftarrow .

3 Druk op RETURN.

Digitale handm. Afstemming

Hiermee programmeert u alle digitale kanalen handmatig. Deze functie is beschikbaar als “Digitale autom. Afstemming” is ingesteld op “Aards”.

1 Druk op de nummertoets om het kanaal te selecteren dat u handmatig wilt programmeren en druk vervolgens op \uparrow/\downarrow om het kanaal te programmeren.

2 Als de beschikbare kanalen zijn gevonden, drukt u op \uparrow/\downarrow om het kanaal te selecteren dat u wilt opslaan en drukt u daarna op \oplus .

3 Druk op \uparrow/\downarrow om het programmanummer te selecteren waaronder u het nieuwe kanaal wilt opslaan en druk daarna op \oplus .

Herhaal de bovenstaande procedure om andere kanalen handmatig te programmeren.

Ondertiteling instellen

“**Ondertiteling Instellen**”: wanneer “Hardhorend” is geselecteerd, worden naast de ondertiteling mogelijk ook visuele hulpmiddelen weergegeven (indien het TV-kanaal dergelijke informatie uitzendt).

“**Ondertiteling taal**”: selecteert de taal waarin de ondertiteling wordt weergegeven.

Audio instellen

“**Audiotype**”: schakelt naar uitzendingen voor doven en slechthorenden als “Hardhorend” is geselecteerd.

“**Audiotaal**”: selecteert de taal die voor het programma wordt gebruikt. Bepaalde digitale kanalen zenden verschillende audiotalen uit voor een programma.

“**Audiobeschrijving**”: levert audiobeschrijving van visuele informatie als het TV-kanaal dergelijke informatie uitzendt.

“**Mengniveau**”: past het uitgangsniveau aan van het hoofdgeluid van de televisie en van de audiobeschrijving.



Deze optie is alleen beschikbaar als “Audiobeschrijving” is ingesteld op “Aan”.

Vaandelmodus

“**Basisinstelling**”: geeft programma-informatie weer op een digitale banner.

“**Volledig**”: geeft programma-informatie weer op een digitale banner, terwijl onder de banner gedetailleerde programma-informatie wordt weergegeven.

Radiodisplay

Bij een radio-uitzending wordt na 20 seconden de schermachtergrond weergegeven, tenzij op een toets wordt gedrukt.

U kunt zelf de kleur van de schermachtergrond kiezen of er kan een willekeurige kleur worden weergegeven.

Als u de weergave van de schermachtergrond tijdelijk wilt onderbreken, drukt u op een willekeurige toets.

Kinderslot

Hiermee stelt u een leeftijdsgrens in voor programma's. Programma's die voor hogere leeftijden zijn, kunnen alleen worden bekeken als er een pincode wordt ingevoerd.

1 Druk op de nummertoeetsen om uw bestaande pincode in te drukken.

Als u nog geen pincode heeft ingesteld, verschijnt er een scherm voor het invoeren van een pincode. Volg de onderstaande aanwijzingen van “PIN-code”.

2 Druk op / om de leeftijdsgrens te selecteren of druk op “Geen” (voor onbeperkt kijken), en druk daarna op .

3 Druk op RETURN.

PIN-code

Pincode voor de eerste keer instellen

1 Druk op de nummertoeetsen om de nieuwe pincode in te voeren.

2 Druk op RETURN.

Pincode wijzigen

1 Druk op de nummertoeetsen om uw bestaande pincode in te drukken.

2 Druk op de nummertoeetsen om de nieuwe pincode in te voeren.

3 Druk op RETURN.



Pincode 9999 wordt altijd geaccepteerd.

Technische instellingen

“**Auto service update**”: de televisie kan nieuwe digitale services signaleren en opslaan zodra ze beschikbaar zijn.

“**Software download**”: hiermee kan de televisie automatisch gratis via de bestaande antenne updates van software ontvangen (wanneer deze worden uitgegeven). Sony raadt aan deze optie altijd op “Aan” te laten staan. Als u niet wilt dat uw software wordt bijgewerkt, dan stelt u deze optie in op “Uit”.

“**Systeeminformatie**”: geeft de actuele softwareversie en het signaalniveau weer.

“**Tijd Zone**”: u kunt handmatig de tijdzone instellen waarin u zich bevindt, mocht dit niet dezelfde zone zijn als de standaard tijdzone in uw land/regio.

“**Auto zomertijd**”: stelt in of er wel dan niet automatisch wordt overgeschakeld van zomertijd naar wintertijd en vice versa.

- “Aan”: schakelt automatisch op grond van de kalender van zomertijd naar wintertijd en vice versa.
- “Uit”: De tijd wordt weergegeven in overeenstemming met het tijdsverschil dat bij “Tijd Zone” is ingesteld.

Instellingen CA-module

Hiermee kunt u betaalde televisieservices activeren zodra u beschikt over een Conditional Access Module (CAM) en een kijkkaart. Zie pagina 16 voor de plaats van de (PCMCIA) aansluiting.

Specificaties

Beeldscherm

Netspanningvereisten:

220–240 V AC, 50 Hz

Schermafmaat:

KDL-40xxxxx: 40 inch

KDL-32xxxxx: 32 inch

Beeldschermresolutie:

1366 punten (horizontaal) × 768 lijnen (verticaal)

Vermogensverbruik:

KDL-40xxxxx: 170 W of minder

KDL-32xxxxx: 150 W of minder

Stroomverbruik in stand-by*:

0,6 W of minder

* Opgegeven stroomverbruik in stand-by stand wordt bereikt nadat de noodzakelijke interne processen in de televisie zijn afgerond.

Afmetingen (b × h × d):

KDL-40xxxxx:

Circa 981 x 692 x 265 mm (met standaard)

Circa 981 x 643 x 110 mm (zonder standaard)

KDL-32xxxxx:

Circa 790 x 577 x 214 mm (met standaard)

Circa 790 x 530 x 100 mm (zonder standaard)

Gewicht:

KDL-40xxxxx:

Circa 24,0 kg (met standaard)

Circa 20,5 kg (zonder standaard)

KDL-32xxxxx:

Circa 16,0 kg (met standaard)

Circa 14,0 kg (zonder standaard)

Beeldschermstelsysteem:

LCD-scherm

Televisiesysteem

Analoog: Afhangelijk van de land/regiokeuze:

B/G/H, D/K, L, I

Digitaal: DVB-T

Kleur-/videosysteem

Analoog: PAL, SECAM

NTSC 3.58, 4.43 (alleen Video In)

Digitaal: MPEG-2 MP@ML

Antenne

75 ohm externe aansluiting voor VHF/UHF

Beschikbare kanalen

Analoog: VHF: E2–E12

UHF: E21–E69

CATV: S1–S20

HYPER: S21–S41



D/K: R1–R12, R21–R69

L: F2–F10, B–Q, F21–F69



I: UHF B21–B69

Digitaal: VHF/UHF

Aansluitingen

 /  1

21-pins scart-aansluiting (CENELEC-standaard) inclusief audio/video-ingang, RGB-ingang en TV audio/video-uitgang.

 /  2 (SMARTLINK)

21-pins scart-aansluiting (CENELEC-standaard) inclusief audio/video-ingang, RGB-ingang, selecteerbare audio/video-uitgang en SmartLink-interface.

 3

Ondersteunde formaten: 1080i, 720p, 576p, 576i, 480p, 480i

Y: 1 Vp-p, 75 ohm, 0,3V negatieve sync

P_B/C_B: 0,7 Vp-p, 75 ohm

P_R/C_R: 0,7 Vp-p, 75 ohm

 3

Audio-ingang (RCA-aansluitingen)

500 mVrms

Impedantie: 47 kilo ohm

HDMI IN 4, 5

Video: 1080i, 720p, 576p, 576i, 480p, 480i

Audio: Twee kanalen lineaire PCM

32, 44,1 en 48 kHz, 16-, 20- en 24-bits

Pc (zie tabel)

Analoog audio (fono-aansluitingen):

500 mVrms, impedantie 47 kilohm

(alleen HDMI IN 5)

 6 S video-ingang (4-pins mini DIN)

 6 Video-ingang (fono-aansluiting)

 6 Audio-ingang (fono-aansluitingen)

 Audio-uitgang (Links/Rechts) (RCA-aansluitingen)

PC  PC-ingang (15 Dsub) (zie pagina 16)

G: 0,7 Vp-p, 75 ohm, geen sync op groen

B: 0,7 Vp-p, 75 ohm, geen sync op groen

R: 0,7 Vp-p, 75 ohm, geen sync op groen

HD: 1-5 Vp-p

VD: 1-5 Vp-p

 PC-audio-ingang (mini-aansluiting)

 Aansluiting hoofdtelefoon

 CAM (Conditional Access Module)-gleuf

Geluidsuitgang

10 W + 10 W (RMS)

Extra accessoires

Beugel voor wandmontage SU-WL500.

Ontwerp en specificaties kunnen zonder voorafgaande kennisgeving worden gewijzigd.

Referentiekaart voor pc-ingangssignalen voor pc

Signalen	Horizontaal (pixel)	Verticaal (lijn)	Horizontale frequentie (KHz)	Verticale frequentie (Hz)	Standaard
VGA	640	480	31.5	60	VGA
SVGA	800	600	37.9	60	VESA-richtlijnen
XGA	1024	768	48.4	60	VESA-richtlijnen
WXGA	1280	768	47.4	60	VESA
	1280	768	47.8	60	VESA

- De pc-ingang op deze televisie ondersteunt geen sync op groen of composiet sync.
- De pc-ingang op deze televisie ondersteunt geen interlaced signalen.
- De pc-ingang op deze televisie ondersteunt signalen die staan vermeld in bovenstaande tabel met een verticale frequentie van 60 Hz. Bij andere signalen wordt het bericht "Geen syn" weergegeven.

Referentiekaart pc-ingangssignalen voor HDMI IN 4, 5

Signalen	Horizontaal (pixel)	Verticaal (lijn)	Horizontale frequentie (KHz)	Verticale frequentie (Hz)	Standaard
VGA	640	480	31.5	60	VGA
SVGA	800	600	37.9	60	VESA-richtlijnen
XGA	1024	768	48.4	60	VESA-richtlijnen
WXGA	1280	768	47.4	60	VESA
WXGA	1280	768	47.8	60	VESA
WXGA	1360	768	47.7	60	VESA

Problemen oplossen

Controleer of het  lampje (stand-by) rood knippert.

Als het lampje knippert

De functie voor zelfdiagnose is geactiveerd.

- 1 Tel hoe vaak het  lampje (stand-by) knippert na elke twee seconden pauze.

Het lampje knippert bijvoorbeeld drie keer, dan is er een pauze van twee seconden, waarna het lampje opnieuw drie keer knippert, enzovoorts.



- 2 Druk op  aan de bovenzijde van de televisie om deze uit te schakelen, haal het netsnoer uit het stopcontact, neem contact op met uw dealer of met de klantenservice van Sony en geef door hoe vaak het lampje knippert.

Als het lampje niet knippert



- 1 Controleer de items in de onderstaande tabellen.
- 2 Als het probleem aanhoudt, moet u de televisie laten nakijken door bevoegd onderhoudspersoneel.

Beeld

Geen beeld (scherm is donker) en geen geluid.

- Controleer de aansluiting van de antenne.
- Steek de stekker in het stopcontact en druk op  aan de bovenzijde van de televisie.
- Als het  lampje (stand-by) rood oplicht, drukt u op .

Geen beeld of geen menu-informatie van apparatuur die is aangesloten via de scartkabel

- Druk op / om de lijst met aangesloten apparatuur weer te geven en selecteer de gewenste ingang.
- Controleer de verbinding tussen de optionele apparatuur en de televisie.

Dubbele beelden of echobeelden.

- Controleer de aansluiting van de antenne.
- Controleer de locatie van de antenne en de richting.

Er verschijnt alleen sneeuw en ruis op het scherm.

- Controleer of de antenne defect of verbogen is.
- Controleer of de antenne het einde van de levensduur heeft bereikt (drie tot vijf jaar bij normaal gebruik, een tot twee jaar bij gebruik in kustgebieden).

Vervormd beeld (stippelijnen of strepen)

- Houd de televisie uit de buurt van elektrische ruisbronnen zoals auto's, motoren, haardrogers of optische apparatuur.
- Houd bij het installeren van de optionele apparatuur wat ruimte vrij tussen de optionele apparatuur en de televisie.
- Zorg ervoor dat de antenne is aangesloten met de meegeleverde coax-kabel.
- Houd de antennekabel uit de buurt van andere aansluitkabels.

Ruis in beeld of geluid bij het bekijken van een televisieprogramma

- Pas "AFT" (Automatisch afstemmen) aan voor een betere beeldontvangst (pagina 27).

Er zijn kleine zwarte puntjes en/of heldere puntjes op het scherm te zien

- Het beeld van een scherm bestaat uit pixels. Kleine zwarte en/of heldere puntjes (pixels) op het scherm duiden niet op een storing.

Geen kleur bij programma's.



- Selecteer "Reset" (pagina 21).

Geen kleuren of abnormale kleuren bij het bekijken van een signaal vanuit de 3 aansluitingen

- Controleer de  3 aansluitingen en kijk of alle aansluitingen stevig in de respectievelijke contacten zitten.

Geluid

Geen geluid, maar goed beeld.

- Druk op  +/- of  (onderdrukken).
- Controleer of de "Speaker" is ingesteld op "TV-speaker" (pagina 23).

Kanalen

Het gewenste kanaal kan niet worden geselecteerd.

- Schakel tussen de digitale en analoge modus en selecteer het gewenste digitale/analoge kanaal.

Sommige kanalen zijn blanco.

- Gecodeerd/abonneekanaal. U kunt zich abonneren op betaalde televisieservices.
- Kanaal wordt alleen voor data gebruikt (geen beeld of geluid).
- Neem contact op met de zender voor uitzendinginformatie.

Digitale kanalen worden niet weergegeven

- Neem contact op met een lokaal installatiebedrijf om te achterhalen of er in uw omgeving digitaal wordt uitgezonden.
- Sluit een antenne aan met een hoger vermogen.

Algemeen

De televisie wordt automatisch uitgeschakeld (de televisie wordt stand-by gezet).

- Controleer of "Sleep Timer" of "Uit Tijd" zijn geactiveerd (pagina 25).
- Indien er gedurende 10 minuten geen signaal wordt ontvangen en geen werking wordt uitgevoerd in de TV-modus, dan schakelt de televisie automatisch over op stand-by.

De televisie schakelt automatisch in.

- Controleer of de "Aan Tijd" is geactiveerd (pagina 25).

Sommige ingangsbronnen kunnen niet worden geselecteerd.

- Selecteer "AV voorkeuze" en annuleer "Overslaan" van de ingangsbron (pagina 26).

De afstandsbediening werkt niet.

- Vervang de batterijen.

Er kan geen kanaal worden toegevoegd aan de lijst met favorieten

- U kunt maximaal 999 kanalen opslaan in de lijst met favorieten.

HDMI-apparaten worden niet afgebeeld op de "HDMI-apparatuurlijst"

- Controleer dat uw apparaat compatibel is met HDMI-regeling.