

# *Trinitron Color TV*

---

## Инструкция по эксплуатации \_\_\_\_\_

**RU**





- Перед работой с устройством внимательно прочтите инструкцию и сохраните её для дальнейшего использования.

# WEGA



## *KV-DZ29*

# **A** Технические характеристики

	<b>KV-DZ29M91</b>	<b>Примечания</b>
<b>Требования к источнику питания</b>	220-240 В переменного тока, 50/60 Гц	
<b>Потребляемая мощность (Вт)</b>	Указана на задней панели ТВ	
<b>Система ТВ</b>	B/G, I, D/K, M	
<b>Цветовая система</b>	PAL, PAL 60, SECAM, NTSC3.58, NTSC4.43	
<b>Сtereo / двухязычная система</b>	NICAM стерео / на двух языках B/G, I, D/K; A2 стерео / на двух языках B/G	
<b>Телетекст</b>	Английский, Русский	
<b>Покрываемый диапазон Телеканалов</b>		
<b>B/G</b>	VHF : от E2 до E12 /UHF : от E21 до E69 / CATV : от S01 до S03, от S1 до S41	
<b>I</b>	UHF : от B21 до B68 / CATV : от S01 до S03, от S1 до S41	
<b>D/K</b>	VHF : от C1 до C12, от R1 до R12 / UHF : от C13 до C57, от R21 до R60 / CATV : от S01 до S03, от S1 до S41, от Z1 до Z39	
<b>M</b>	VHF : от A2 до A13 / UHF : от A14 до A79 / CATV : от A-8 до A-2, от A до W+4, от W+6 до W+84	
<b>T (Антенна)</b>	Внешний разъём с сопротивлением 75 Ом	
<b>Аудиовыход (колонки)</b>	10 Вт + 10 Вт	
<b>Количество разъемов</b>		
 (видео)	Вход: 3      Выход: 1      Гнезда RCA; 1 Vp-p, 75 Ом	
 (аудио)	Вход: 5      Выход: 1      Гнезда RCA; 500 mVrms	
 (S Video)	Вход: 1      Y: 1 Vp-p, 75 Ом, несбалансированный отрицательная синхронизация C: 0,286 Vp-p, 75 Ом	
 (компонентное видео)	Вход: 2      Гнезда RCA; Y: 1 Vp-p, 75 Ом, отрицательная синхронизация Rв/Св: 0,7 Vp-p, 75 Ом Rн/Сн: 0,7 Vp-p, 75 Ом	
 (наушники)	Выход: 1      Стерео минигнездо	
<b>Кинескоп</b>	29 дюйм	
<b>Размер кинескопа (см)</b>	72	Измерения по диагонали
<b>Размер экрана (см)</b>	68	Измерения по диагонали
<b>Габариты (в/ш/г, мм)</b>	794 × 590 × 507	
<b>Масса (кг)</b>	47	

Дизайн и технические характеристики могут быть изменены без уведомления.





Сделано в Малайзии.

Изготовитель: Сони Корпорейшн  
Адрес: 1-7-1 Конан, Минато-ку,  
Токио 108-0075, Япония

<http://www.sony.net/>

# **В** ВНИМАНИЕ!

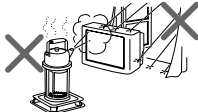
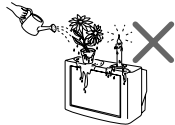
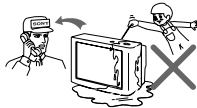
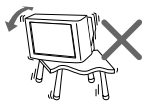
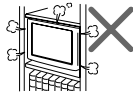
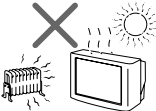
- Внутри телевизора очень высокое напряжение.
- Рабочее напряжение телевизора: 220-240 В переменного тока.
- Во избежание утечки электроэнергии через антенну и другие разъёмы не подключайте кабель питания до тех пор, пока вы не выполнили все остальные подключения.
- Во избежание протекания батареи и повреждения пульта дистанционного управления (ДУ) извлеките батареи из пульта ДУ, если вы не собираетесь пользоваться им несколько дней. Если жидкость из батареи попала на кожу, немедленно смойте её водой.

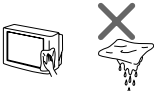
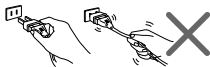
 <p>В целях безопасности не прикасайтесь к каким-либо частям ТВ, кабелю питания и антенне во время грозы.</p>	 <p>Для безопасности ваших детей не оставляйте их рядом с ТВ без присмотра. Не разрешайте им влезать на корпус ТВ.</p>	 <p>Во избежание пожара и удара током не подвергайте ТВ воздействию дождя или влаги.</p>
 <p>Не ставьте на ТВ какие-либо предметы. Не капайте и не брызгайте на устройство водой, а также не ставьте на него какие-либо сосуды с жидкостью, например, вазы.</p>	 <p>Не включайте ТВ, если жидкость или какой-либо твёрдый предмет попали во внутрь корпуса. Немедленно отдайте устройство на проверку квалифицированному персоналу.</p>	 <p>Располагайте ТВ на специальной устойчивой подставке, которая может выдержать вес ТВ, или на полу. Убедитесь, что верхняя панель подставки ровная и её площадь превышает площадь нижней части ТВ.</p>
 <p>Не блокируйте вентиляционные отверстия ТВ. Не устанавливайте ТВ в замкнутом пространстве, например, на закрытом стеллаже или во встроенном шкафу.</p>	 <p>Этот ТВ предназначен только для домашнего использования. Не используйте ТВ в автомобиле или там, где он может подвергнуться чрезмерному воздействию пыли, влажности, нагреву или вибрации.</p>	 <p>Не подключайте слишком много электроприборов к одной розетке. Следите, чтобы кабель питания не был поврежден.</p>
 <p>Не открывайте корпус и заднюю панель ТВ, так как внутри высокое напряжение. Предоставьте обслуживание и утилизацию ТВ квалифицированному персоналу.</p>	 <p>Очищайте ТВ мягкой сухой тканью. Не используйте бензин, растворители и другие химикалии для очистки ТВ. Не приклеивайте что-либо (скотч, целлофан, клей) на окрашенные части ТВ. Не царапайте кинескоп.</p>	 <p>Отсоединяйте кабель питания, держитесь за вилку. Никогда не тяните за кабель. Даже если ваш ТВ выключен, он всё ещё подключён к источнику переменного тока, так как подключён кабель питания. Отключите ТВ из розетки перед перемещением или в случае, если вы не будете пользоваться им в течение нескольких дней.</p>

# **C** Безопасная установка телевизора

Во избежание падения ТВ используйте прилагаемые винты, зажимы и крепежную ленту.

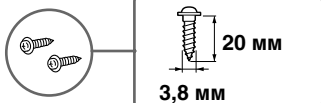

**Винты**



**Зажимы**

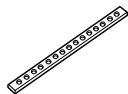

**Крепежная лента**



С помощью винтов прикрепите один конец ленты к подставке для ТВ, а другой конец к специальному отверстию в задней стенке ТВ.

**или**

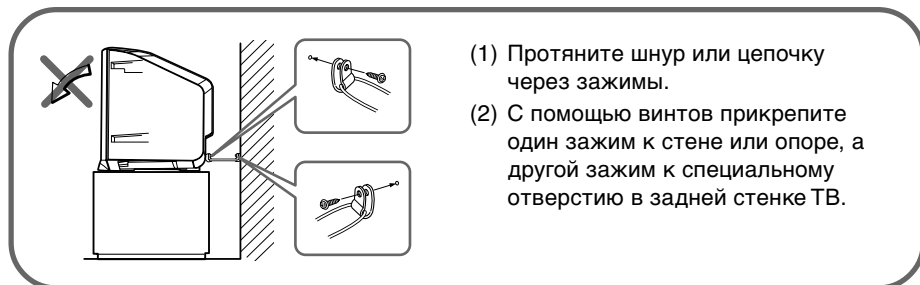

- (1) Протяните шнур или цепочку через зажимы.
- (2) С помощью винтов прикрепите один зажим к стене или опоре, а другой зажим к специальному отверстию в задней стенке ТВ.

**или**



- (1) Подсоедините каждый конец кабеля или прикрепите к соответствующим держателям на задней панели телевизора.
- (2) Надежно закрепите прилагаемый кабель или подсоедините его к настенной розетке или штырю, используя способ монтажа, позволяющий выдержать вес телевизора.

 • Используйте только прилагаемые винты. Использование других винтов может повредить ТВ.

## **D** Перед эксплуатацией

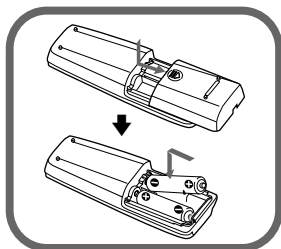

### Шаг 1

Установите батареи (прилагаются) в пульт ДУ.

-  • Не используйте одновременно старые и новые батареи или батареи различных типов.

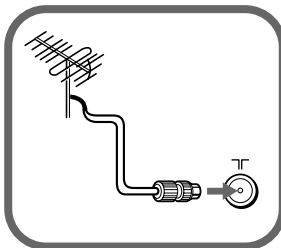

### Шаг 2

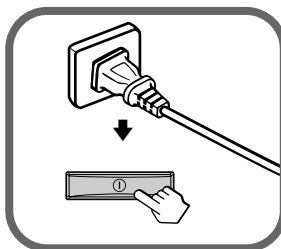

Подключите антенный кабель (не прилагается) к ТГ (вход для антенны) на задней панели ТВ.

-  • Вы также можете подключить ТВ к другим дополнительным компонентам (см. **F**).



### Шаг 3

Подключите кабель питания к розетке, а затем нажмите кнопку  на ТВ для включения телевизора.

-  • При включении ТВ индикатор  (режим ожидания) несколько секунд мигает зелёным. Это не свидетельствует о неполадке или сбое в работе устройства.



### Шаг 4

Отрегулируйте ТВ, следуя инструкциям меню “Начальная настройка” (см. **E**).

# Настройка ТВ (“Начальная настройка”)

При первом включении ТВ на экране отображается меню “Начальная настройка”. Можно настроить параметры, представленные ниже, с помощью кнопок на пульте дистанционного управления или передней панели телевизора. Нажмите **↑**, **↓**, **←** или **→** для выбора или настройки элементов, затем нажмите **↵**.

## 1 Выбора нужного языка меню.

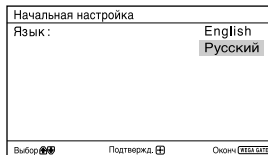

## 2 Выбора пункта “Да”, для автоматического сохранения телеканалов.

Чтобы пропустить автоматическую настройку каналов, выберите “Нет”.

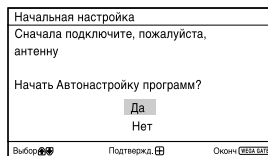

## 3 С помощью меню “Сортировка/Редактир. программ” можно сортировать и редактировать каналы (см. **N**).

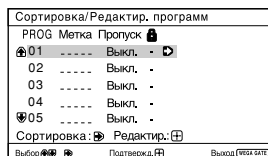

## 4 Регулировки полей вверху и внизу меню, если они сдвинуты.

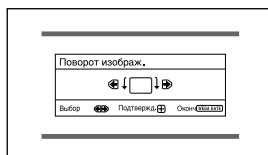

## 5 Настройте верхние и нижние полосы, если они не одинаково расположены сверху и снизу экрана.

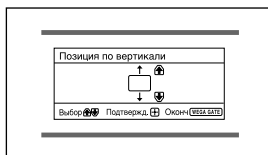

## 6 Для отключения повторного отображения меню “Начальная настройка” при включении телевизора с помощью кнопки **⓪**, выбора значения “Нет”.

Чтобы данное меню отобразилось снова, выберите пункт “Да”.

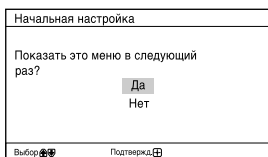

- Вы можете сразу перейти к концу меню “Начальная настройка”, нажав кнопку WEGA GATE.
- Во избежание магнитных помех перед настройкой параметров “Поворот изображ.” и “Позиция по вертикали” убедитесь, что рядом с телевизором нет электрического оборудования (внешних громкоговорителей).

# F Подключение дополнительных компонентов

К телевизору можно подключать разнообразную дополнительную аппаратуру. Соединительные кабели не прилагаются.

## Подключение к телевизору (передняя панель)

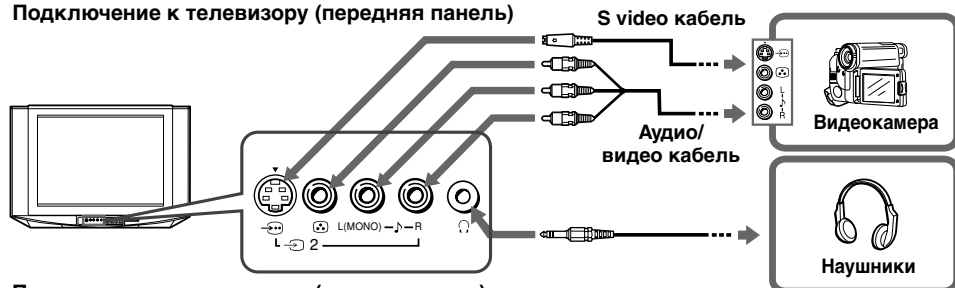

## Подключение к телевизору (задняя панель)

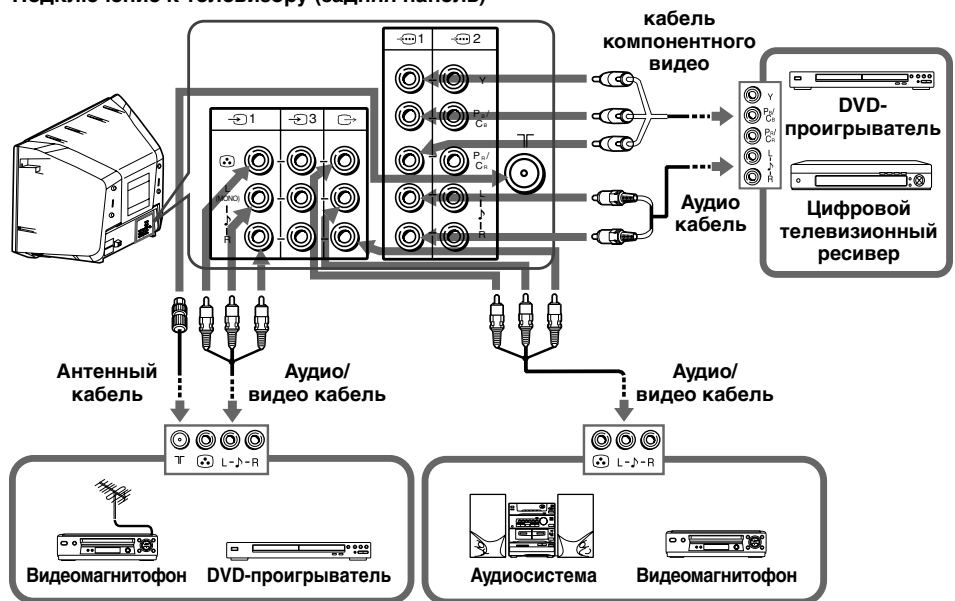

- При подключении видеомагнитофона к разъему ТГ (вход антенны) настройте сигнал с видеомагнитофона на программе номер 0 на ТВ (см. **N**).
- При одновременном подключении двух гнезд (S video) и (видео) для 2 автоматически выбирается (S video). Для просмотра через гнездо (видео) отсоедините кабель S video.
- Разъемы компонентного видеосигнала проигрывателя DVD в некоторых случаях отмечены как Y/Cb/Cr, Y/Pb/Pr, Y/Cb/Cr или Y/B-Y/R-Y.
- При выборе опции "HD/DVD 1" или "HD/DVD 2" на телеэкране сигнал не будет правильно выдаваться на видео/аудио выход . Это не является неполадкой.
- Телевизор может принимать сигналы в следующих форматах:

Общее число строк	1125i	750p	625p	625i	525p	525i
Эффективное число строк	1080i	720p	576p	576i	480p	480i
fV (Гц)	50/60	50/60	50	50	60	60

# **G** Устранение неисправностей

При возникновении проблем эксплуатации телевизора можно использовать функцию “Заводские настр.” (см. **G**) или обратиться к руководству по поиску и устранению неисправностей, приведенному ниже. Если устранить проблему не удастся, обратитесь к дилеру Sony.

## **Рябь на экране, Помехи в звуке**

- Проверьте настройку антенны и другие подключения.
- Выполните повторно предварительную настройку канала вручную (см. **N**).
- Установите для параметра “Усилитель сигнала” значение “Авто” (см. **N**) или воспользуйтесь внешним усилителем.

## **Помехи на изображении, Помехи в звуке**

- Установите для параметра “Усилитель сигнала” значение “Выкл.” (см. **N**) или выключите или отсоедините используемый внешний усилитель.

## **Качественное изображение, Помехи в звучании**

- Выберите подходящую настройку для “Система” (см. **N**).

## **Отсутствует изображение, Отсутствует звук**

- Проверьте кабель питания, настройку антенны и другие подключения.
- Нажмите кнопку **I/⏻** (питание), чтобы включить телевизор.
- Нажмите кнопку **Ⓛ** (основное питание), чтобы выключить ТВ примерно на 5 сек., затем снова включите его.

## **Качественное изображение, Отсутствует звук**

- Нажмите **⏻** + для увеличения уровня громкости или **⏻** для отмены отключения звука.

## **Точечные линии или полосы на экране**

- Не используйте фены и другие устройства рядом с ТВ.
- Проверьте правильность регулировки антенны.

## **Изображение двоится**

- Используйте функцию точной настройки “Точн. настр.” (см. **N**).
- Проверьте настройку антенны или используйте высоконаправленную антенну.
- Выключите или отсоедините используемый внешний усилитель.

## **Чёрно-белое изображение**

- Настройте уровень “Цветность” в разделе “Настройка изображения” (см. **K**).
- Выберите подходящую настройку для “Система цвета” (см. **O**).
- Проверьте правильность регулировки антенны.

## **Перекося изображения**

- Располагайте внешние колонки и другие электроприборы подальше от ТВ. Магнитные наводки от аппаратуры или направление магнитного поля земли, может влиять на телевизор.
- Настройте параметр “Поворот изображ.” или “Позиция по вертикали” (см. **O**).

## **Посторонние цветные пятна**

- Располагайте внешние колонки и другое оборудование подальше от ТВ. Не передвигайте ТВ, когда он включён. Нажмите кнопку **Ⓛ** (основное питание) для выключения ТВ примерно на 15 мин., а затем снова включите его.

## **Телевизор не может принимать звук стереотрансляции или звук стереотрансляции включается и выключается или искажен.**

- Проверьте настройку антенны и другие подключения.



## **Телетекст отображается с помехами (изображение “снежит” или “двоится”).**

- Проверьте настройку антенны и другие подключения.
- Установите для параметра “Усилитель сигнала” значение “Авто” (см. **N**) или воспользуйтесь внешним усилителем.
- Используйте функцию точной настройки “Точн. настр.” (см. **N**).



## **Устранение неисправностей (продолжение)**

**Каждые 3 секунды индикатор  (режим ожидания) на ТВ несколько раз мигает красным.**

- Посчитайте, сколько раз мигает индикатор  (режим ожидания). Нажмите кнопку  (основное питание) для выключения ТВ. Свяжитесь с ближайшим сервисным центром фирмы Sony.

**Изображение на экране телевизора иногда исчезает немного дольше, чем обычно при переключении каналов.**

- Работает функция “Усилитель сигнала” для определения слабого сигнала. Это не свидетельствует о неисправности.

**Невозможно играть в “стрелялки”**

- В некоторых “стрелялках” предусматривается наведение луча света электронного ружья на экран телевизора. Данный телевизор не предназначен для таких игр. Подробности см. в инструкциях по эксплуатации, прилагаемых к программному обеспечению видеоигр.

**Корпус ТВ скрипит.**

- Изменение температуры в комнате иногда становится причиной расширения или сжатия корпуса ТВ, вызывая его скрип. Это не свидетельствует о неисправности.

**В момент включения ТВ раздаётся негромкий гул.**

- Работает функция размагничивания. Это не свидетельствует о неисправности.

**На экране телевизора появляются тонкие горизонтальные линии.**

- Тонкие линии, которые могут появляться на экране, являются тенями от демпферных нитей, которые используются для стабилизации апертурной решетки трубки Trinitron. Это не является признаком неисправности.

# Кнопки на телевизоре и пульт дистанционного управления

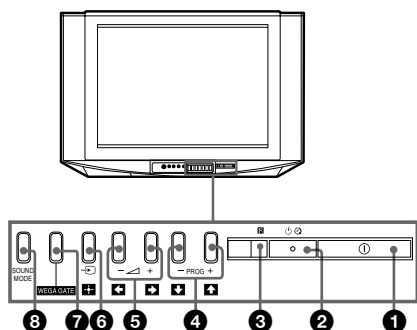

- 1 Включение или выключение ТВ.
- 2 Индикатор будильника.
- 2 Индикатор режима ожидания.
- 3 Сенсор для пульта ДУ.
- 4 **PROG +/-** Выбор программы.
- 5 Настройка громкости.
- 6 Выбор ТВ или видеовхода.

## Операции меню WEGA GATE (см. 11)

- 4 5 Выберите или настройте элементы.
- 6 Подтвердить выбранные параметры.
- 7 **WEGA GATE** Переход в меню WEGA GATE или выход из него.
- 8 **SOUND MODE** Выберите параметры режима звука, используя изображение 5-полосного графического эквалайзера (см. 14).

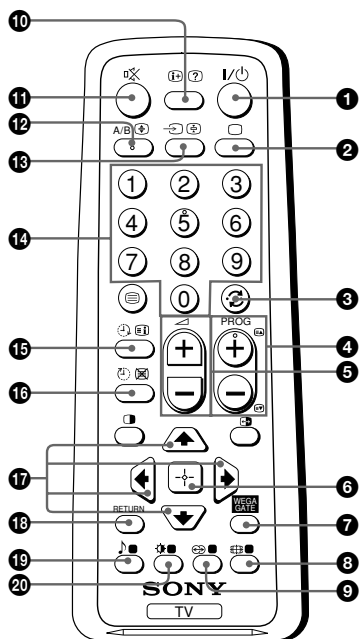

- 1 Временное отключение или включение ТВ.
- 2 Отображение телепрограммы.
- 3 Переключение на последний номер программы, которая просматривалась не менее пяти секунд.
- 4 **PROG +/-** Переключение программ. Для осуществления быстрого выбора нажмите и удерживайте до появления номера нужной программы.
- 5 Настройка громкости.
- 8 Изменение формата изображения: "4:3", "16:9" (16:9-широкоэкр. режим).
- 9 Выбор режима объемного звучания (см. 14).
- 10 Отображение экранной информации.
- 11 Временное отключение звука.
- 12 **A/B** Выбор стерео/двухязычного режима:

Передача	Дисплей (Выбранный звук)
NICAM стерео	NICAM (стереофонический), Моно (обычный)
NICAM на двух языках	NICAM основной (основного канала), NICAM подканал (подканал), Моно (обычный)
NICAM моно	NICAM основной (основного канала), Моно (обычный)
A2 стерео	Стерео (стереофонический), Моно (обычный)
A2 на двух языках	Основной (основного канала), Подканал (подканала)

• Если при приеме стереопрограммы в стереорежиме возникают помехи, выберите режим "Моно". Звук становится монфоническим, но уровень помех снижается.

## Кнопки на телевизоре и пульт дистанционного управления (продолжение)

13

Выбор ТВ или видеовхода.

14 0-9

Ввод цифр (номера программы). Для программ с номером больше 10 вторую цифру необходимо ввести в течение двух секунд.

19

Выберите параметры режима звука, используя изображение 5-полосного графического эквалайзера: "Динамичный", "Обычный", "Индивид."\* (см. **14**).



\* При выборе режима "Индивид." вы можете использовать наиболее поздние звуковые настройки из опции "Настройка звука" в меню.

20

Выберите режим изображения: "Яркий", "Обычный", "Индивид."\* (см. **14**).

\* При выборе режима "Индивид." вы можете использовать наиболее поздние настройки изображения из опции "Настройка изображения" в меню.

### Операции меню WEGA GATE (см. **11**)

6

Подтвердить выбранные параметры.

7 WEGA GATE

Переход в меню WEGA GATE или выход из него.

17

Выберите или настройте элементы.

18 RETURN

Возврат к предыдущему меню.

### Операции с таймером

15

(Таймер включения)

Настройка автоматического включения телевизора через определенное время (макс. значение - 12 час). При установке будильника индикатор на ТВ загорается желтым. Если в течение часа после включения ТВ с использованием функции Таймер включения никакие кнопки и элементы управления нажаты не были, ТВ автоматически переходит в режим ожидания.

16

(Таймер отключения)

Настройка автоматического выключения телевизора в необходимое время (макс. значение - 1 час 30 мин.).

### Телетекст (зеленый значок)

Отображение телетекста: Телетекст → Телетекст и ТВ → ТВ. Если информация телетекста не транслируется, в левом верхнем углу экрана появляется только сообщение "100".

Отображение содержания услуг телетекста.

0-9

Введите трехзначный номер страницы телетекста.

Отображение следующей или предыдущей страницы.

Остановка прокрутки телетекста.

Отображение скрытой информации.

Увеличение размера дисплея телетекста.

Отображение экрана телевизора во время ожидания страницы телетекста. Введите номер страницы телетекста, на которую необходимо сослаться, а затем нажмите кнопку . Когда отобразится номер страницы, нажмите кнопку , чтобы отобразить текст.

(Красная, зеленая, желтая, синяя кнопки) Откройте соответствующее цветное меню FASTEXT. Вы можете пользоваться информацией системы FASTEXT, только если трансляция системы FASTEXT доступна.

• Телетекст отключается автоматически при отсутствии сигнала или неверной частоте сигнала.

### Режим PIP

Не функционирует на данном ТВ.

Произведено по лицензии компании BBE Sound, Inc.

Лицензировано компанией BBE Sound, Inc. одним или более из следующих патентов США: 5510752, 5736897. Надпись BBE, а также знак BBE являются зарегистрированными торговыми марками компании BBE Sound, Inc.

# Навигатор WEGA GATE

С помощью WEGA GATE можно получить доступ к настройке телевизионных каналов, подключенным внешним устройствам и меню “Установки”.



“ТВ”



просмотр предварительно настроенных телевизионных каналов (см. **E**)

“Внешние входы”



выбор входов для подключенного оборудования (см. **F**)

“Установки”

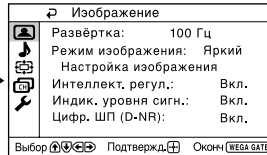

изменение установок телевизора (см. **J**)

## Использование WEGA GATE



(1) Нажмите кнопку WEGA GATE для перехода в меню WEGA GATE или выхода из него.

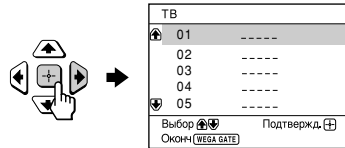

(2) Нажмите кнопку (или ) для подтверждения выбора или перехода к следующему меню.

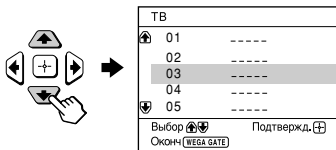

(3) Нажмите кнопку или для выбора элемента.



(4) Нажмите кнопку RETURN для перехода к предыдущему меню.

- : • Если функция отображается тусклым цветом в меню, то она недоступна для выбора.
- Для выполнения вышеописанных операций также можно использовать кнопки WEGA GATE, , , , , на передней панели.

# J Меню “Установки”

В группе “Установки” меню WEGA GATE можно изменить настройки телевизора (см. **I**). Ниже приводятся параметры, которые можно настроить.

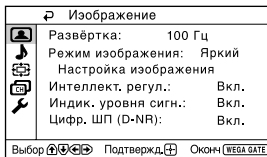

## “Изображение” (см. **K**)

“Развёртка”: “100 Гц” → “Прогрессивный”

“Режим изображения”: “Яркий” → “Обычный” → “Индивид.”

“Настройка изображения”: “Контраст”, “Яркость”, “Цветность”, “Оттенки”, “Резкость”, “Цветовой тон”, “Модуляция луча”, “Сброс”

“Интеллект. регул.”: “Вкл.” → “Выкл.”

“Индик. уровня сигн.”: “Вкл.” → “Выкл.”

“Цифр. ШП (D-NR)”: “Вкл.” → “Выкл.”

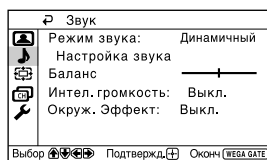

## “Звук” (см. **L**)

“Режим звука”: “Динамичный” → “Обычный” → “Индивид.”

“Настройка звука”: “Регулировка”, “Сброс”

“Баланс”

“Интел. громкость”: “Вкл.” → “Выкл.”

“Окруж. эффект”: “Кино” → “Спорт” → “Выкл.”

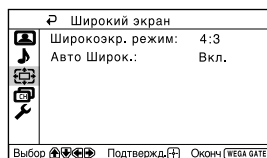

## “Широкий экран” (см. **M**)

“Широкоэкр. режим”: “16:9” → “4:3”

“Авто Широко.”: “Вкл.” → “Выкл.”

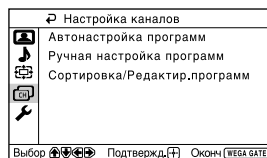

## “Настройка каналов” (см. **N**)

“Автонастройка программ”

“Ручная настройка программ”

“Программа”: “00” - “99”

“Система”: “В/G” → “I” → “D/K” → “M”

“MB I”/“MB II”/“DMB”

“Точн. настр.”: “Авто” → “Ручная”

“Усилитель сигнала”: “Авто” → “Выкл.”

“Сортировка/Редактир. программ”

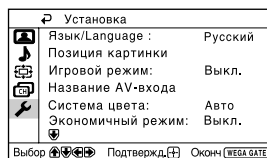

## “Установка” (см. **O**)

“Язык / Language”: “English” (английский) → “Русский”

“Позиция картинки”: “Поворот изображ.”, “Позиция по вертикали”

“Игровой режим”: “Вкл.” → “Выкл.”

“Название AV-входа”

“Система цвета”: “Авто” → “PAL” → “SECAM” → “NTSC3.58” → “NTSC4.43”

“Экономичный режим”: “Вкл.” → “Выкл.”

“Заводские настр.”: “Да” → “Нет”

# **K** Настройка меню “Изображение”



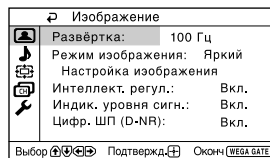

Нажмите кнопку WEGA GATE и выберите “Установки”.

Убедитесь, что выбрана пиктограмма “Изображение” (🖼️), затем нажмите кнопку .



**“Развёртка”** Выберите значение “100 Гц” (уменьшение мерцания экрана для стабильного отображения изображения) или “Прогрессивный” (для уменьшения дрожания небольших областей или линий на экране).



**“Режим изображения”** Выбора “Яркий” (яркий, контрастный и резкий), “Обычный” или “Индивид.”\*.

**“Интеллект. регул.”** Оптимизации качества изображения. Нажимайте кнопки  или  для выбора “Вкл.”, затем нажмите кнопку . Для отмены выберите “Выкл.”, затем нажмите кнопку .





**“Индик. уровня сигн.”** Отображает уровень сигнала, когда активна функция “Интеллект. регул.”. При изменении номера программы или режима входного сигнала на экране появляется индикатор “Интеллект. регул. Уровень сигнала” и изображение улучшается.



красный желтый зеленый  
(светлый) (средний) (хороший)

Нажимайте кнопки  или  для выбора “Вкл.”, затем нажмите кнопку .

Для отмены выберите “Выкл.”, затем нажмите кнопку . Функция “Интеллект. регул.” при этом по-прежнему будет работать.

**“Цифр. ШП (D-NR)”** (Цифровое подавление шумов) Автоматическое снижение уровня помех для получения изображения оптимального качества. Нажимайте кнопки  или  для выбора “Вкл.”, затем нажмите кнопку . Для отмены выберите “Выкл.”, затем нажмите кнопку .

\* В опциях “Настройка изображения” вы можете настроить параметры по своему усмотрению лишь в том случае, если выбран режим “Индивид.”.

- :
- “Развёртка” невозможно выбрать, когда для параметра “Игровой режим” установлено значение “Вкл.”. “Развёртка” невозможно использовать для входного сигнала HD (высокой четкости) и прогрессивного сигнала.
  - Режим “Цифр. ШП D-NR” невозможно использовать для входного сигнала HD и прогрессивного сигнала.
  - “Индик. уровня сигн.” не работает при выборе режимов ввода “HD/DVD 1” и “HD/DVD 2”.

## Настройка меню “Изображение” (продолжение)

### Настройка параметров “Настройка изображения” в режиме “Индивид.”

---

**1** Нажимайте кнопки **↑** или **↓** для выбора “Контраст” (контрастность), “Яркость”, “Цветность”, “Оттенок” (тон), “Резкость”, “Цветовой тон” (выберите значение “Холодный”, “Нейтральный” или “Теплый”) или “Модуляция луча” (выберите значение “Высокая”, “Низкая” или “Выкл.”), затем нажмите кнопку .

Выбор “Сброс” вернёт ТВ к заводским настройкам.

---

**2** Нажимайте кнопки **↑, ↓, ←** или **→** для настройки выбранного параметра, затем нажмите кнопку .

---

**3** Повторите описанные выше действия для настройки остальных параметров.

Настроенные параметры будут работать при выборе режима “Индивид.”.

---

- :
- Параметр “Оттенок” может быть отрегулирован только в системе цвета NTSC.
  - Понижение значения параметра “Резкость” также может снизить уровень помех на изображении.

# Настройка меню “Звук”

Нажмите кнопку WEGA GATE и выберите “Установки”.

Нажимайте кнопки ↑ или ↓ для выбора пиктограммы “Звук” (🔊), затем нажмите кнопку (↕).

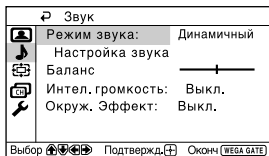

“Режим звука”	Выбора “Динамичный” (высокие и низкие частоты), “Обычный” (голос высокие частоты) или “Индивид.”*.
“Баланс”	Для усиления звучания левой колонки нажимайте кнопки ↓ или ←. Для усиления звучания правой колонки нажимайте кнопки ↑ или →.
“Интел. громкость”	Автоматической настройки громкости для всех телеканалов и видеовходов. Нажимайте кнопки ↑ или ↓ для выбора “Вкл.”, затем нажмите кнопку (↕). Для отмены выберите “Выкл.”, затем нажмите кнопку (↕).
“Окруж. эффект”	Выбора “Кино” (Эффект объемного звучания кинотеатра для получения стереозвучания), “Спорт” (искусственный эффект стадиона для монофонического типа звука) или “Выкл.”.

\* В опции “Настройка звука” вы можете настроить параметры по своему усмотрению лишь в том случае, если выбран режим “Индивид.”.

## Настройка параметров “Настройка звука” в режиме “Индивид.”

Вы можете изменять настройки звуковых частот в режиме “Индивид.” с помощью 5-полосного графического эквалайзера.

**1** Убедитесь, что выбрана опция “Регулировка”, а затем нажмите кнопку (↕).

Выбор “Сброс” вернёт ТВ к заводским настройкам.

**2** Нажимайте кнопки ← или → для выбора нужной звуковой частоты, а затем нажмите ↑ или ↓ для регулировки и кнопку (↕).





Вы сможете вернуться к индивидуальным настройкам, выбрав режим “Индивид.”.

- 🔊: • Регулировка высоких частот влияет на высокие звуки, а регулировка низких частот отражается на низких звуках.
- Чтобы сразу отобразить настройки, нажмите кнопку SOUND MODE на передней панели телевизора (см. 📺) или кнопку 🔊 на пульте дистанционного управления (см. 📺).





# M Настройка меню “Широкий экран”

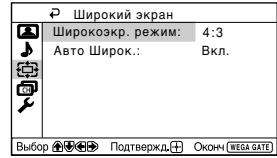

Нажмите кнопку WEGA GATE и выберите “Установки”.

Нажимайте кнопки  или  для выбора пиктограммы “Широкий экран” () , затем нажмите кнопку .





“Широкоэкр.режим” Изменяет размер изображения при приеме широкоформатного сигнала (16:9). Выберите “16:9”. Для восстановления нормального размера изображения выберите “4:3” и нажмите .

“Авто Широко.” Изображение отображается с оптимальной шириной, если для этого параметра установлено значение “Вкл.”. Чтобы отменить, выберите “Выкл.”, затем нажмите кнопку .





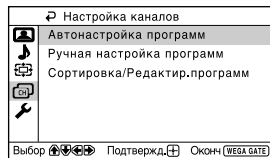

- :
- Можно изменить размер изображения, нажав на кнопку  на пульте дистанционного управления (см. .
  - Параметр “Широкоэкр.режим” невозможно выбрать для входного сигнала изображения HD (1080i, 720p). Для этого входного сигнала HD (1080i, 720p) телевизор всегда выводит изображение в широкоэкранный режим.
  - Параметр “Авто Широко.” можно использовать совместно со входными сигналами 576i, 480p и 480i.

# N Настройка меню “Настройка каналов”

Нажмите кнопку WEGA GATE и выберите “Установки”.

Нажимайте кнопки  $\uparrow$  или  $\downarrow$  для выбора пиктограммы “Настройка каналов” () , затем нажмите кнопку .







“Автонастройка программ”	Автоматического сохранения телеканалов.
“Ручная настройка программ”	Настройки вручную нужных телеканалов и телеканалов, которые не могут быть настроены автоматически (см. раздел <b>Сохранение телеканалов вручную</b> ).
“Сортировка/ Редактир. программ”	<p>Выполните сортировку и редактирование каналов.</p> <p>(a) Если необходимо сохранить текущий порядок каналов, нажмите кнопку WEGA GATE для выхода.</p> <p>(b) Нажимайте кнопку <math>\uparrow</math> или <math>\downarrow</math> для выбора номера программы для канала, который необходимо изменить. Выбранный канал появится на экране.</p> <p>(c) Если необходимо сохранить каналы в другом порядке, выполните следующие действия:</p> <p>(1) Нажмите кнопку <math>\rightarrow</math> для входа в режим сортировки.</p> <p>(2) Нажимайте кнопку <math>\uparrow</math> или <math>\downarrow</math> для выбора нового номера программы для выбранного канала, затем нажмите <math>\leftarrow</math>.</p> <p>(d) Если необходимо редактировать каналы, нажмите кнопку  для перехода в режим редактирования. С помощью кнопок <math>\rightarrow</math> выберите требуемый элемент редактирования: Метка, Пропуск,  (знак блокировки). Затем нажмите кнопку .</p> <p>(1) Нажмите кнопку <math>\uparrow</math> или <math>\downarrow</math> для выбора буквенно-цифровых символов для метки. Затем нажмите кнопку .</p> <p>(2) Чтобы установить пропуск программы, с помощью кнопки <math>\uparrow</math> или <math>\downarrow</math> выберите значение “Вкл.”. Затем нажмите кнопку .</p> <p>Для пропуска программы с этим номером можно использовать кнопки PROG +/-.</p> <p>(3) Чтобы заблокировать номер ненужной программы, с помощью кнопки <math>\uparrow</math> или <math>\downarrow</math> выберите . Затем нажмите кнопку .</p> <p>(e) Повторите пункты (b) – (d), если необходимо редактировать другие каналы.</p> <p>Нажмите кнопку WEGA GATE для выхода.</p>

- : • При сохранении на заблокированную программу, номер данной программы будет автоматически разблокирован.
- Если отсортировать заблокированную программу, то программа останется заблокированной.

## Настройка меню “Настройка каналов” (продолжение)



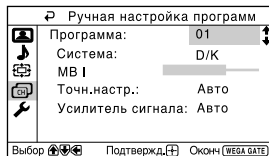

### Сохранение телеканалов вручную

**1** После выбора пункта “Ручная настройка программ” выберите номер программы, на которую вы хотите настроить канал.







- (1) Убедитесь, что выбран пункт “Программа”, затем нажмите кнопку .
- (2) Нажимайте кнопки  или  до появления в меню нужного номера программы, затем нажмите кнопку .













**2** Выберите нужный канал.

- (1) Убедитесь, что выбрано “МВ I”, “МВ II” или “ДМВ”, затем нажмите кнопку .
- (2) Нажимайте кнопки  или  до появления на экране нужного телеканала, затем нажмите кнопку .

**3** Если звук не нормальный, выберите соответствующую систему ТВ.







- (1) Нажимайте кнопки  или  для выбора пункта “Система”, затем нажмите кнопку .
- (2) Нажимайте кнопки  или  до достижения нормального звучания, затем нажмите кнопку .

**4** Если вас не устраивает качество изображения и звука, вы можете улучшить его, используя функции настройки “Точн.настр.”

- (1) Нажимайте кнопки  или  для выбора пункта “Точн.настр.”, затем нажмите кнопку .
- (2) Нажимайте кнопки  или  для выбора пункта “Ручная”, затем нажмите кнопку .
- (3) Нажимайте кнопки , ,  или  до оптимизации качества изображения и звука, затем нажмите кнопку .

Во время настройки в меню мигают иконки + или –.

**5** Если телевизионный сигнал слишком сильный (изображение искажено; изображение содержит полосы; помехи для сигнала) или слабый (изображение снежит), качество изображения можно улучшить, настроив функцию “Усилитель сигнала”.

- (1) Нажимайте кнопки  или  для выбора пункта “Усилитель сигнала”, затем нажмите кнопку .
- (2) Нажимайте кнопки  или  для выбора значения “Выкл.” (если изображение искажено; изображение содержит полосы; помехи для сигнала) или “Авто” (если изображение снежит), затем нажмите кнопку .

# Настройка меню “Установка”

Нажмите кнопку WEGA GATE и выберите “Установки”.

Нажимайте кнопки  $\uparrow$  или  $\downarrow$  для выбора пиктограммы “Установка” (🔧), затем нажмите кнопку  $\left[ \begin{smallmatrix} \uparrow \\ \downarrow \end{smallmatrix} \right]$ .

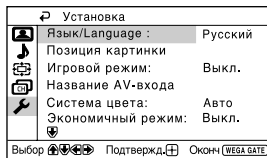





- 
- “Язык/Language” Изменения языка меню.  
Нажимайте кнопки  $\uparrow$  или  $\downarrow$  для выбора “English” (английский) или “Русский”, затем нажмите кнопку  $\left[ \begin{smallmatrix} \uparrow \\ \downarrow \end{smallmatrix} \right]$ .
- 
- “Позиция картинки” Регулирования положения изображения, если оно не параллельно телеэкрану.  
Нажмите кнопку  $\uparrow$  или  $\downarrow$ , чтобы выбрать функцию “Поворот изображ.” или “Позиция по вертикали”, затем нажмите кнопку  $\left[ \begin{smallmatrix} \uparrow \\ \downarrow \end{smallmatrix} \right]$ .  
Нажимайте кнопки  $\uparrow, \downarrow, \leftarrow$  или  $\rightarrow$  для регулировки положения изображения, затем нажмите кнопку  $\left[ \begin{smallmatrix} \uparrow \\ \downarrow \end{smallmatrix} \right]$ .
- 
- “Игровой режим” Настроить параметры изображения для видеогр.  
Нажмите кнопку  $\uparrow$  или  $\downarrow$ , чтобы выбрать значение “Вкл.”, затем нажмите  $\left[ \begin{smallmatrix} \uparrow \\ \downarrow \end{smallmatrix} \right]$ .  
Чтобы отменить, выберите “Выкл.”, затем нажмите кнопку  $\left[ \begin{smallmatrix} \uparrow \\ \downarrow \end{smallmatrix} \right]$ .
- 
- “Название AV-входа” Отметки подключённого оборудования.  
(1) Нажимайте кнопки  $\uparrow$  или  $\downarrow$  для выбора входа, который вы хотите отметить, затем нажмите кнопку  $\left[ \begin{smallmatrix} \uparrow \\ \downarrow \end{smallmatrix} \right]$ .  
(2) Нажимайте кнопки  $\uparrow$  или  $\downarrow$  для выбора отмечаемого входа: “Видео 1”/“Видео 2”/“Видео 3”/“HD/DVD 1”/“HD/DVD 2”, “BM”, “SAT”, “Игра” или “Изм.”\*, затем нажмите кнопку  $\left[ \begin{smallmatrix} \uparrow \\ \downarrow \end{smallmatrix} \right]$ .  
\* Можно изменить видеометку и установить нужное имя.  
Нажмите  $\uparrow$  или  $\downarrow$ , чтобы выбрать буквенно-цифровые символы для метки, затем нажмите кнопку  $\left[ \begin{smallmatrix} \uparrow \\ \downarrow \end{smallmatrix} \right]$ .
- 
- “Система цвета” Выбора цветовой системы.  
Нажимайте кнопки  $\uparrow$  или  $\downarrow$  для выбора “Авто”, “PAL”, “SECAM”, “NTSC3.58” или “NTSC4.43”, затем нажмите кнопку  $\left[ \begin{smallmatrix} \uparrow \\ \downarrow \end{smallmatrix} \right]$ . В обычных условиях установите данный параметр в позицию “Авто”.
-

## Настройка меню “Установка” (продолжение)

---

“Экономичный режим” Уменьшить потребление энергии телевизором.





Нажмите кнопку  или , чтобы выбрать значение “Вкл.”, затем нажмите .

При нажатии  для включения телевизора, на экране на некоторое время появляется символ экономичного режима (.

Чтобы отменить, выберите “Выкл.”, затем нажмите кнопку .

---





“Заводские настр.” Восстановления заводских настроек телевизора.

Нажмите кнопку  и нажмите кнопку  или , чтобы выбрать “Да”, затем нажмите .

Изображение на экране телевизора исчезнет на несколько секунд, затем отобразится меню “Начальная настройка”.

Для отмены нажмите кнопку “Нет”, затем нажмите .

---

- :
- Нельзя использовать настройки “Поворот изображ.” и “Позиция по вертикали” для входного сигнала изображения HD (1080i, 720p).
  - Режим “Игровой режим” можно выбрать только при подключении сигнала через разъемы  (вход видео),  (вход S-video) или  (компонентный видео вход).
  - Для входного сигнала HD и прогрессивного сигнала невозможно использовать “Игровой режим”.

# *Trinitron Color TV*

---

## Operating Instructions \_\_\_\_\_

**GB**





- Before operating the unit, please read this manual thoroughly and retain it for future reference.

# WEGA



## *KV-DZ29*

# A Specifications

	KV-DZ29M91	Note
<b>Power requirements</b>	220-240 V AC, 50/60 Hz	
<b>Power consumption (W)</b>	Indicated on the rear of the TV	
<b>Television system</b>	B/G, I, D/K, M	
<b>Color system</b>	PAL, PAL 60, SECAM, NTSC3.58, NTSC4.43	
<b>Stereo/Bilingual system</b>	NICAM Stereo/Bilingual B/G, I, D/K; A2 Stereo/Bilingual B/G	
<b>Teletext language</b>	English, Russian	
<b>Channel coverage</b>		
<b>B/G</b>	VHF : E2 to E12 /UHF : E21 to E69 / CATV : S01 to S03, S1 to S41	
<b>I</b>	UHF : B21 to B68 /CATV : S01 to S03, S1 to S41	
<b>D/K</b>	VHF : C1 to C12, R1 to R12 / UHF : C13 to C57, R21 to R60 / CATV : S01 to S03, S1 to S41, Z1 to Z39	
<b>M</b>	VHF : A2 to A13 /UHF : A14 to A79 / CATV : A-8 to A-2, A to W+4, W+6 to W+84	
<b>⌚ (Antenna)</b>	75-ohm external terminal	
<b>Audio output (Speaker)</b>	10 W + 10 W	
<b>Number of terminal</b>		
 <b>(Video)</b>	Input: 3      Output: 1      Phono jacks; 1 Vp-p, 75 ohms	
 <b>(Audio)</b>	Input: 5      Output: 1      Phono jacks; 500 mVrms	
 <b>(S Video)</b>	Input: 1      Y: 1 Vp-p, 75 ohms, unbalanced, sync negative C: 0.286 Vp-p, 75 ohms	
 <b>(Component Video)</b>	Input: 2      Phono jacks; Y: 1 Vp-p, 75 ohms, sync negative P <sub>B</sub> /C <sub>B</sub> : 0.7 Vp-p, 75 ohms P <sub>R</sub> /C <sub>R</sub> : 0.7 Vp-p, 75 ohms	
 <b>(Headphone)</b>	Output: 1      Stereo minijack	
<b>Picture tube</b>	29 in.	
<b>Tube size (cm)</b>	72	Measured diagonally
<b>Screen size (cm)</b>	68	Measured diagonally
<b>Dimensions (w/h/d, mm)</b>	794 × 590 × 507	
<b>Mass (kg)</b>	47	

Design and specifications are subject to change without notice.









Made in Malaysia.

Manufacturer: Sony Corporation  
Address: 1-7-1 Konan, Minato-ku,  
Tokyo 108-0075, Japan.

<http://www.sony.net/>

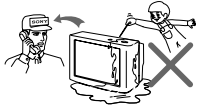
# **B** WARNING

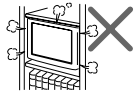
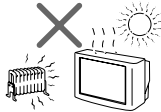
- Dangerously high voltages are present inside the TV.
- TV operating voltage: 220 – 240 V AC.
- Do not plug in the power cord until you have completed making all other connections; otherwise a minimum leakage current might flow through the antenna and other terminals to ground.
- To avoid battery leakage and damage to the remote, remove the batteries from the remote if you are not going to use it for several days. If any liquid leaks from the batteries and touches your skin, immediately wash it away with water.

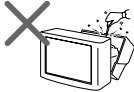
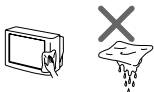
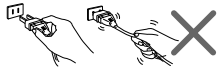
 <p>For your own safety, do not touch any part of the TV, the power cord and the antenna cable during lightning storms.</p>	 <p>For children's safety, do not leave children alone with the TV. Do not allow children to climb onto it.</p>	 <p>To prevent fire or shock hazard, do not expose the TV to rain or moisture.</p>
 <p>Do not place any objects on the TV. The apparatus shall not be exposed to dripping or splashing and that no objects filled with liquids, such as vases, shall be placed on the apparatus.</p>	 <p>Do not operate the TV if any liquid or solid object falls into it. Have it checked immediately by qualified personnel only.</p>	 <p>Install the TV on a stable TV stand and floor which can support the TV set weight. Ensure that the TV stand surface is flat and its area is larger than the bottom area of the TV.</p>
 <p>Do not block the ventilation openings of the TV. Do not install the TV in a confined space, such as a bookcase or built-in cabinet.</p>	 <p>Your TV is recommended for home use only. Do not use the TV in any vehicle or where it may be subject to excessive dust, heat, moisture or vibrations.</p>	 <p>Do not plug in too many appliances to the same power socket. Do not damage the power cord.</p>
 <p>Do not open the cabinet and the rear cover of the TV as high voltages and other hazards are present inside the TV. Refer servicing and disposal of the TV to qualified personnel.</p>	 <p>Clean the TV with a dry and soft cloth. Do not use benzine, thinner, or any other chemicals to clean the TV. Do not attach anything (e.g., adhesive tape, cellophane tape, glue) to the painted cabinet of the TV. Do not scratch the picture tube.</p>	 <p>Pull the power cord out by the plug. Do not pull the power cord itself. Even if your TV is turned off, it is still connected to the AC power source (mains) as long as the power cord is plugged in. Unplug the TV before moving it or if you are not going to use it for several days.</p>



# **C** Securing the TV

To prevent the TV from falling, use the supplied screws, clamps and band to secure the TV.

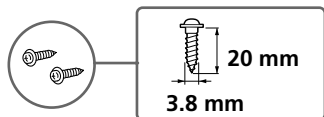

screws



clamps

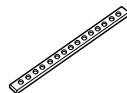

band

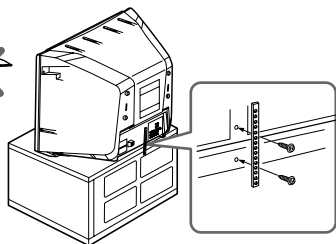

Screw the band to the TV stand and to the provided hole at the rear of your TV.

**or**

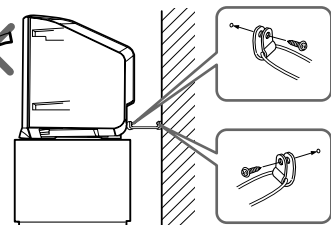

- (1) Put a cord or chain through the clamps.
- (2) Screw one clamp to a wall or pillar and the other clamp to the provided hole at the rear of your TV.

**or**

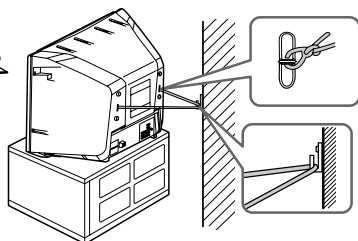

- (1) Attach each end of a cord or chain to the provided holders at the rear of your TV.
- (2) Securely fix the attached cord or chain to a wall or pillar using an attachment which can support the TV set weight.

 • Use only the supplied screws. Use of other screws may damage the TV.

# D Getting Started

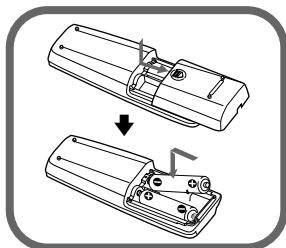

## Step 1

Insert the batteries (supplied) into the remote.

: • Do not use old or different types of batteries together.

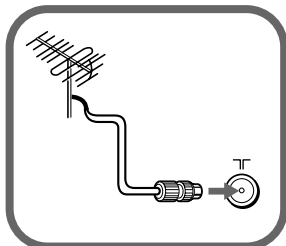

## Step 2

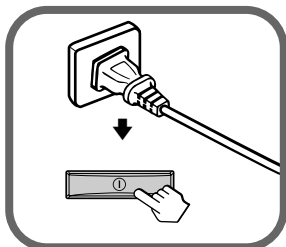

Connect the antenna cable (not supplied) to  (antenna input) at the rear of the TV.

: • You can also connect the TV to other optional components (see **F**).



## Step 3

Plug in the power cord, then press  on the TV to turn it on.

: • The  (standby) indicator flashes green for a few seconds when turning on the TV. This does not indicate a malfunction.



## Step 4

Set up the TV by following the instructions of the “Начальная настройка” (“Initial Setup”) menu (see **E**).

# Setting up your TV (“Initial Setup”)

When you turn on your TV for the first time, the “Начальная настройка” (“Initial Setup”) menu will appear. You can adjust settings below using the buttons on the remote control or TV front panel. Press **▲**, **▼**, **◀** or **▶** to select or adjust items, then press **⏏**.

- 1** Select the desired menu language.

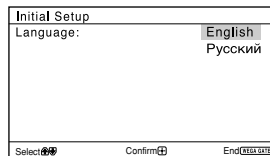

- 2** Select “Yes” to preset the channels automatically.  
To skip automatic channel presetting, select “No”.

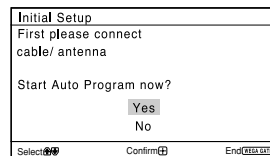

- 3** The “Program Sorting/Edit” menu enables you to sort and edit the channels (see **N**).

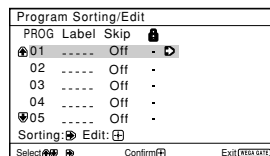

- 4** Adjust the bars on the top and bottom of the menu if they are slanted.

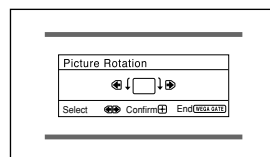

- 5** Adjust the upper and lower bars if they are not equally positioned to the top and bottom of the screen.

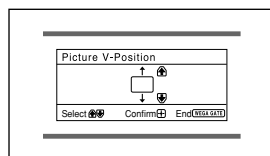

- 6** To prevent this “Initial Setup” menu from appearing again when you turn on the TV by pressing **⏏**, select “No”.

To allow this menu to appear again, select “Yes”.

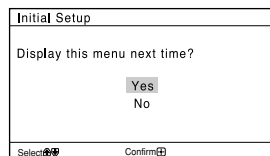

- ⚠:**
- You can immediately go to the end of the “Initial Setup” menu by pressing WEGA GATE.
  - Before adjusting “Picture Rotation” and “Picture V-Position”, keep electrical equipment (external speakers) away from the TV to avoid magnetic disturbance.

# F Connecting optional components

You can connect a wide range of optional components to your TV. Connecting cables are not supplied.

## Connecting to the TV (front)

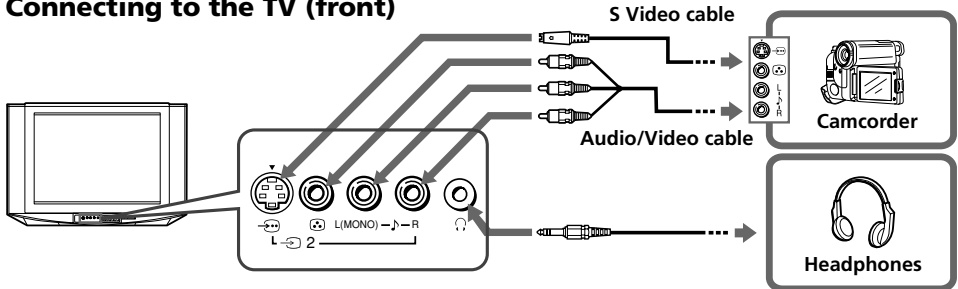

## Connecting to the TV (rear)

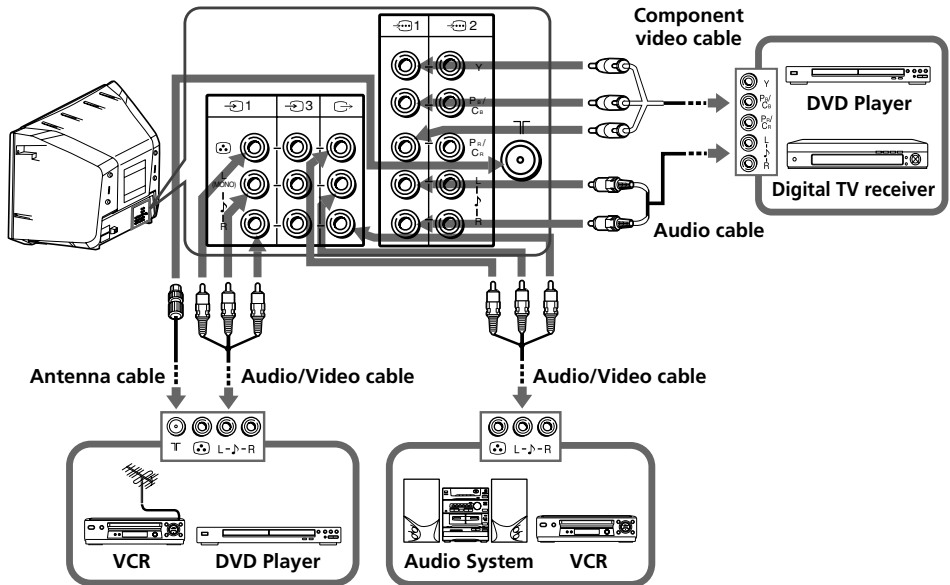

- If you connect a VCR to T (antenna input), preset the signal output from the VCR to the program number 0 on the TV (see **N**).
- When both S (S video) and (video) for 2 are connected at the same time, S (S video) is automatically selected. To view (video), disconnect the S video cable.
- The component video terminals on your DVD player are sometimes labeled Y/Cb/Cr, Y/Pb/Pr, Y/Cb/Cr or Y/B-Y/R-Y.
- If you select "HD/DVD 1" or "HD/DVD 2" on your TV screen, the signal from the (monitor output) terminals will not be output properly. This does not indicate a malfunction.
- The TV accepts the following signal formats:

<b>Total scanning line</b>	1125i	750p	625p	625i	525p	525i
<b>Effective scanning line</b>	1080i	720p	576p	576i	480p	480i
<b>V (Hz)</b>	50/60	50/60	50	50	60	60

# **G** Troubleshooting

If you find any problem while viewing your TV, you can either use the “Factory Settings” function (see **Q**) or check the Troubleshooting guide below. If the problem persists, contact your Sony dealer.

## **Snowy picture, noisy sound**

- Check the antenna setup and other connections.
- Preset the channel manually again (see **N**).
- Set the “Signal Booster” to “Auto” (see **N**) or try using an external booster.

## **Distorted picture, noisy sound**

- Set the “Signal Booster” to “Off” (see **N**), or turn off or disconnect any external booster in use.

## **Good picture, noisy sound**

- Select the appropriate “TV System” (see **N**).

## **No picture, no sound**

- Check the power cord, antenna setup and other connections.
- Press **I**/**⏻** (power) to turn on the TV.
- Press **Ⓛ** (main power) on the TV to turn off the TV for about five seconds, then turn it on again.

## **Good picture, no sound**

- Press **⏮** + to increase the volume level or press **⏸** to cancel the muting.

## **Dotted lines or stripes**

- Do not use a hair dryer or other equipment near the TV.
- Check the antenna setup.

## **Double images or “ghosts”**

- Use the fine tuning (“Fine”) function (see **N**).
- Check the antenna setup or use a highly directional antenna.
- Turn off or disconnect any external booster in use.

## **No color**

- Adjust the “Color” level from “Picture Adjustment” (see **K**).
- Select the appropriate “Color System” (see **Q**).
- Check the antenna setup.

## **Picture slant**

- Keep external speakers or other electrical equipment away from the TV. The magnetic disturbance from these equipments or the direction of the earth’s magnetic field may affect the TV.
- Adjust the “Picture Rotation” or “Picture V-Position” (see **Q**).

## **Abnormal color patches**

- Keep external speakers or other equipment away from the TV. Do not move the TV while the TV is turned on. Press **Ⓛ** (main power) on the TV to turn off the TV for about 15 minutes, then turn it on again to demagnetize the TV.

## **TV cannot receive stereo broadcast sound or stereo broadcast sound switches on and off or is distorted.**

- Check the antenna setup and other connections.

## **Teletext display is incomplete (snowy picture or double images).**

- Check the antenna setup and other connections.
- Set the “Signal Booster” to “Auto” (see **N**) or try using an external booster.
- Use the fine tuning (“Fine”) function (see **N**).

## **Troubleshooting (continued)**

**The ⏻ (standby) indicator on your TV flashes red several times after every three seconds.**

- Count the number of times the ⏻ (standby) indicator flashes. Press ⏻ (main power) to turn off your TV. Contact your nearest Sony service center.

**The TV screen sometimes goes blank for slightly longer than usual during channel change.**

- The “Signal Booster” is functioning to detect a weak signal. This does not indicate a malfunction.

**Cannot play shooting games.**

- Some shooting games which involve pointing a light beam at the TV screen with an electronic gun or rifle cannot be used with your TV. For details, see the instruction manual supplied with the video game software.

**TV cabinet creaks.**

- Changes in room temperature sometimes make the TV cabinet expand or contract, causing a noise. This does not indicate a malfunction.

**A small “boom” sound is heard when the TV is turned on.**

- The TV’s demagnetizing function is working. This does not indicate a malfunction.

**Horizontal thin lines appear on the TV screen.**

- The visible lines that sometimes appear on your TV screen are shadows from the damper wires used to stabilize the aperture grille of the Trinitron picture tube. This does not indicate a malfunction.

# H TV buttons and remote control

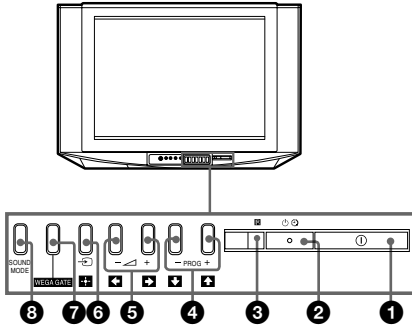

- 1 Turn off or turn on the TV.
- 2 Wake Up indicator.
- 2 Standby indicator.
- 3 Remote control sensor.
- 4 PROG +/-  
Select program number.
- 5 +/-  
Adjust volume.
- 6 Select TV or video input.

## WEGA GATE menu operations (see 1)

- 4, 5 Select or adjust items.
- 6 Confirm selected items.
- 7 WEGA GATE  
Display or cancel WEGA GATE menu.
- 8 SOUND MODE  
Select sound mode options with a 5-Band Graphic Equalizer display (see L).

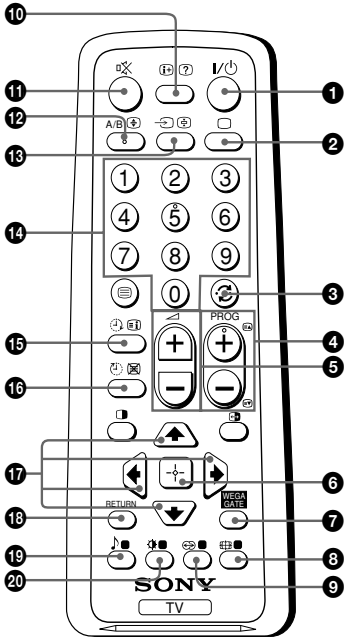

- 1 I/⏻ Turn off temporarily or turn on the TV.
- 2 Display the TV program.
- 3 Jump to last program number that has been watched for at least five seconds.
- 4 PROG +/-  
Select program number. To select quickly, press and hold until the desired program number appears.
- 5 +/-  
Adjust volume.
- 8 Change the picture size: "4:3", "16:9" (16:9 wide mode).
- 9 Select surround mode options (see L).
- 10 Display on-screen information.
- 11 Mute the sound.
- 12 A/B  
Select stereo/bilingual mode:

Broadcasting	Display (selected sound)
NICAM stereo	NICAM (stereo), Mono (regular)
NICAM bilingual	NICAM Main (main), NICAM Sub (sub), Mono (regular)
NICAM monaural	NICAM Main (main), Mono (regular)
A2 stereo	Stereo (stereo), Mono (regular)
A2 bilingual	Main (main), Sub (sub)

• If the stereo sound is noisy when receiving a stereo program, select "Mono". The sound becomes monaural, but the noise is reduced.

## TV buttons and remote control (continued)

13

Select TV or video input.

14 0 - 9

Input numbers. For program numbers 10 and above, enter the second digit within two seconds.

19

Select sound mode options with a 5-Band Graphic Equalizer display: "Dynamic", "Standard", "Custom"\* (see ).

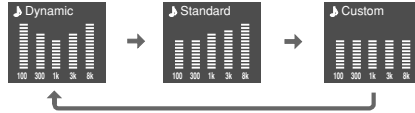

\* When the "Custom" mode is selected, you can receive the last adjusted sound settings from the "Sound Adjustment" option in the menu.

20

Select picture mode options: "Vivid", "Standard", "Custom"\* (see ).

\* When the "Custom" mode is selected, you can receive the last adjusted picture settings from the "Picture Adjustment" option in the menu.

### WEGA GATE menu operations (see )

6

Confirm selected items.

7 WEGA GATE

Display or cancel WEGA GATE menu.

17

Select or adjust items.

18 RETURN

Return to the previous level.

### Timer operations

15

(Wake Up Timer)

Set TV to turn on automatically according to the desired period of time (max. of 12 hours). The indicator on TV lights up amber once you set the wake up timer. If no buttons or controls are pressed for more than one hour after the TV is turned on using the wake up timer, the TV automatically goes into standby mode.

16

(Sleep Timer)

Set TV to turn off automatically according to the desired period of time (max. of one hour and 30 min.).

### Teletext operations (green icon)

Display Teletext broadcast: Teletext → Teletext and TV → TV. If there is no Teletext broadcast, only "100" is displayed at the top left corner of the screen.

Display Teletext service contents.

0 - 9

Input three digits Teletext page number.

Display the next or previous page.

Stop Teletext display from scrolling.

Reveal concealed information.

Enlarge the Teletext display.

Show TV screen while waiting for Teletext page. Enter the Teletext page number that you want to refer to, then press . When the page number is displayed, press to show the text.

(red, green, yellow, blue)

Access the corresponding colored FASTEXT menu. The FASTEXT feature can be used only when the FASTEXT broadcast is available.

: • Teletext is automatically cancelled when there is no signal or the frequency of input signal is not within the proper range.

### PIP operations

Not function for your TV.

Manufactured under license from BBE Sound, Inc.

Licensed by BBE Sound, Inc. under one or more of the following US patents: 5510752, 5736897. BBE and BBE symbol are registered trademarks of BBE Sound, Inc.



# WEGA GATE navigator

WEGA GATE is a gateway that allows you access to preset TV channels, connected external inputs and "Settings" menu.

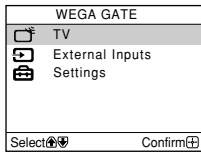

"TV"

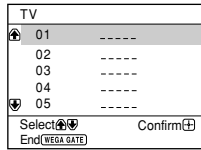

watch the preset TV channels (see **E**)

"External Inputs"

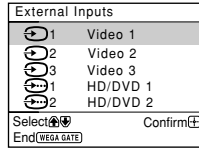

select the inputs for the connected equipment (see **F**)

"Settings"

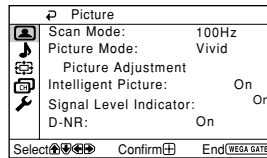

change the settings of your TV (see **J**)

## How to use WEGA GATE

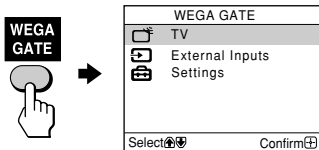

(1) Press WEGA GATE to display or cancel the WEGA GATE menu.

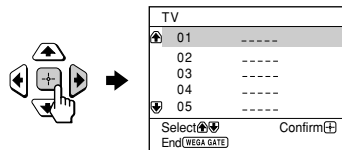

(2) Press **→** (or **→**) to confirm your selection or go to the next level.

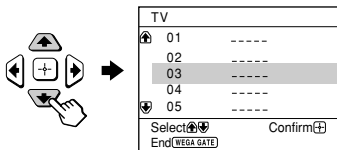

(3) Press **↑** or **↓** to select the desired item.

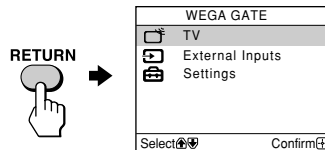

(4) Press RETURN to move to the previous level.

: When a feature is dimmed in the menu, it is not selectable.

- The WEGA GATE, **+** and **↑, ↓, ←, →** buttons on the front panel can also be used for the operations above.

# J "Settings" Adjustment

You are able to change the settings of your TV from "Settings" in WEGA GATE menu (see **I**). The following is an overview of the items that can be adjusted.

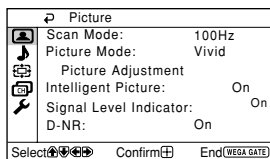

## "Picture" (see **K**)

"Scan Mode": "100Hz" → "Progressive"

"Picture Mode": "Vivid" → "Standard" → "Custom"

"Picture Adjustment": "Picture", "Brightness", "Color", "Hue", "Sharpness", "Color Temperature", "VM", "Reset"

"Intelligent Picture": "On" → "Off"

"Signal Level Indicator": "On" → "Off"

"D-NR": "On" → "Off"

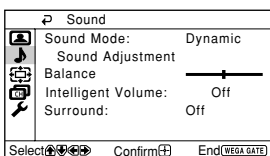

## "Sound" (see **L**)

"Sound Mode": "Dynamic" → "Standard" → "Custom"

"Sound Adjustment": "Adjust", "Reset"

"Balance"

"Intelligent Volume": "On" → "Off"

"Surround": "Movie" → "Sports" → "Off"

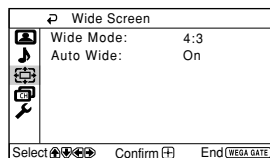

## "Wide Screen" (see **M**)

"Wide Mode": "16:9" → "4:3"

"Auto Wide": "On" → "Off"

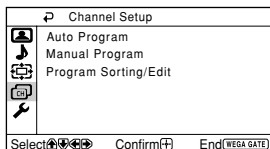

## "Channel Setup" (see **N**)

"Auto Program"

"Manual Program"

"Program": "00" - "99"

"TV System": "B/G" → "I" → "D/K" → "M"

"VHF Low" / "VHF High" / "UHF"

"Fine": "Auto" → "Manual"

"Signal Booster": "Auto" → "Off"

"Program Sorting/Edit"

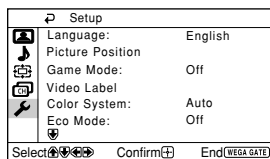

## "Setup" (see **O**)

"Language": "English" → "Русский" (Russian)

"Picture Position": "Picture Rotation", "Picture V-Position"

"Game Mode": "On" → "Off"

"Video Label"

"Color System": "Auto" → "PAL" → "SECAM" → "NTSC3.58" → "NTSC4.43"

"Eco Mode": "On" → "Off"

"Factory Settings": "Yes" → "No"

# K "Picture" setting

Press WEGA GATE and select "Settings".  
Make sure the "Picture" icon (🖥️) is selected, then press (⏸).

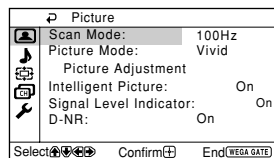

---

"Scan Mode" Choose either "100Hz" (reduce flicker on the screen to provide a stable picture) or "Progressive" (reduce jitter of any small areas or scanning lines on the screen).

---

"Picture Mode" Choose either "Vivid" (bright, contrast and sharp), "Standard" (normal) or "Custom"\*.

---

"Intelligent Picture" Optimize picture quality.  
Press ▲ or ▼ to select "On", then press (⏸).  
To cancel, select "Off", then press (⏸).

---

"Signal Level Indicator" Display the signal level when the "Intelligent Picture" is functioning.  
"Intelligent Picture Signal Level" indicator will be displayed, followed by picture improvement when you change the program number or the input mode.



red (weak)    amber (average)    green (good)

Press ▲ or ▼ to select "On", then press (⏸).

To cancel, select "Off", then press (⏸). "Intelligent Picture" is still functioning.

---

"D-NR" (Digital Noise Reduction) Reduce noise level automatically to get optimum picture.  
Press ▲ or ▼ to select "On", then press (⏸).  
To cancel, select "Off", then press (⏸).

---

\* You can adjust the setting to your personal preference in the "Picture Adjustment" option only when the "Custom" mode is selected.

- 🔍:
- "Scan Mode" is not selectable when "Game Mode" is turned to "On". "Scan Mode" is not available for HD (high-definition) and progressive input signals.
  - "D-NR" is not available in HD and progressive input signals.
  - "Signal Level Indicator" does not function in "HD/DVD 1" and "HD/DVD 2" input modes.

## ***“Picture” setting (continued)***

### **Adjusting the “Picture Adjustment” items under “Custom” mode**

---

- 1** Press **↑** or **↓** to select either “Picture” (contrast), “Brightness”, “Color”, “Hue” (color tones), “Sharpness”, “Color Temperature” (choose either “Cool”, “Neutral” or “Warm”) or “VM” (choose either “High”, “Low” or “Off”), then press **↵**.

Selecting “Reset” will set your TV to the factory settings.

---

- 2** Press **↑**, **↓**, **←** or **→** to adjust the setting of your selected item, then press **↵**.
- 

- 3** Repeat the above steps to adjust other items.

The adjusted settings will be received when you select “Custom”.

---

- ℹ**:
- “Hue” can be adjusted for the NTSC color system only.
  - Reducing “Sharpness” can also reduce picture noise.

# L "Sound" setting

Press WEGA GATE and select "Settings".  
Press ↑ or ↓ to select the "Sound"  
icon (🔊), then press [↔].

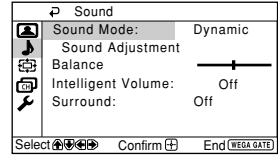

"Sound Mode"	Choose either "Dynamic" (low and high tones), "Standard" (voice and high tones) or "Custom"*.
"Balance"	Press ↓ or ← to emphasize the left speaker. Press ↑ or → to emphasize the right speaker.
"Intelligent Volume"	Adjust the volume of all program numbers and video inputs automatically. Press ↑ or ↓ to select "On", then press [↔]. To cancel, select "Off", then press [↔].
"Surround"	Choose either "Movie" (cinema surround effect for stereo sound), "Sports" (simulated stadium effect for monaural sound) or "Off".

\* You can adjust the setting to your personal preference in the "Sound Adjustment" option only when the "Custom" mode is selected.

## Adjusting the "Sound Adjustment" items under "Custom" mode

The 5-Band Graphic Equalizer feature allows you to adjust sound frequency settings of "Custom" mode in the menu.

**1** Make sure that "Adjust" is selected, then press [↔].



Selecting "Reset" will set your TV to the factory settings.

**2** Press ← or → to select the desired sound frequency, then press ↑ or ↓ to adjust the setting and press [↔].

The adjusted settings will be received when you select "Custom".



- 🔊: • Adjusting higher frequency will affect higher pitched sound and adjusting lower frequency will affect lower pitched sound.
- You may display the settings directly by using the SOUND MODE button on the TV front panel (see [H]) or 🔊 button on the remote control (see [H]).

# M "Wide Screen" setting

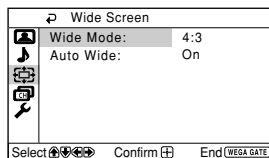

Press WEGA GATE and select "Settings".  
Press **▲** or **▼** to select the "Wide Screen"  
icon (  ), then press (  ).



---

"Wide Mode"	Change the size of the picture when receiving wide-mode (16:9) picture signal. Choose "16:9". To restore the normal picture size, select "4:3", then press (  ).
"Auto Wide"	Display the picture in optimum wide screen automatically when you choose "On". To cancel, select "Off", then press (  ).

---

- :
- You can also change to wide-mode picture size by pressing the  button on the remote control (see ).
  - "Wide Mode" is not selectable for HD (1080i, 720p) input signals. For HD (1080i, 720p) input signals, your TV will always display wide mode picture.
  - "Auto Wide" is only available when receiving 576i, 480p and 480i input signals.

# N "Channel Setup" setting

Press WEGA GATE and select "Settings".  
Press  $\uparrow$  or  $\downarrow$  to select the "Channel Setup"  
icon (📺), then press (🔧).

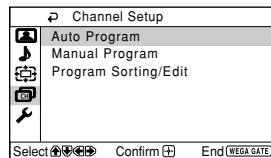

---

"Auto Program"	Preset channels automatically.
----------------	--------------------------------

---

"Manual Program"	Manually preset desired channels and channels that cannot be preset automatically (see <b>Presetting channels manually</b> ).
------------------	---

---

"Program Sorting/Edit"	<p>Sort and edit the channels.</p> <p>(a) If you wish to keep the channels in the current condition, press WEGA GATE to exit.</p> <p>(b) Press <math>\uparrow</math> or <math>\downarrow</math> to select the program number with the channel you wish to change. The selected channel will appear on the screen.</p> <p>(c) If you wish to store the channels in a different order: (1) Press <math>\blacktriangleright</math> to enter sorting mode. (2) Press <math>\uparrow</math> or <math>\downarrow</math> to select the new program number position for your selected channel, then press <math>\blacktriangleleft</math>.</p> <p>(d) If you wish to edit the channels, press (🔧) to change to edit mode. Press <math>\blacktriangleright</math> until the mode that you wish to edit is highlighted: Label, Skip, (🔒) (block symbol). Then press (🔧). (1) To label, press <math>\uparrow</math> or <math>\downarrow</math> to select the alphanumeric characters for the label. Then press (🔧). (2) To skip the program number, press <math>\uparrow</math> or <math>\downarrow</math> to select "On". Then press (🔧). You can skip this program number when using PROG +/-. (3) To block unwanted program number, press <math>\uparrow</math> or <math>\downarrow</math> to select (🔒). Then press (🔧).</p> <p>(e) Repeat step (b) to (d) if you wish to change other channels.</p> <p>Press WEGA GATE to exit.</p>
------------------------	---

---





- 🔧:
- If you preset a blocked program number, that program number will be unblocked automatically.
  - If you sort a blocked program, that program will remain blocked.

## “Channel Setup” setting (continued)

### Presetting channels manually



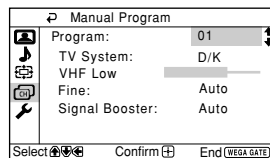

---

**1** After selecting “Manual Program”, select the program number to which you want to preset a channel.







- (1) Make sure “Program” is selected, then press .
- (2) Press  or  until the program number you want to preset appears on the menu, then press .













**2** Select the desired channel.

- (1) Make sure either “VHF Low”, “VHF High” or “UHF” is selected, then press .
- (2) Press  or  until the desired channel’s broadcast appears on the TV screen, then press .

**3** If the sound of the desired channel is abnormal, select the appropriate TV system.







- (1) Press  or  to select “TV System”, then press .
- (2) Press  or  until the sound becomes normal, then press .

**4** If you are not satisfied with the picture and sound quality, you may be able to improve them by using the “Fine” tuning feature.

- (1) Press  or  to select “Fine”, then press .
- (2) Press  or  to select “Manual”, then press .
- (3) Press , ,  or  until the picture and sound quality are optimal, then press .





The + or – icon on the menu flashes while tuning.











**5** If the TV signal is too strong (picture distorted; picture with lines; signal interference) or weak (snowy picture), you may be able to improve the picture quality by setting the “Signal Booster” feature.

































- (1) Press  or  to select “Signal Booster”, then press .
  - (2) Press  or  to select either “Off” (for picture distorted; picture with lines; signal interference) or “Auto” (for snowy picture), then press .
-



# "Setup" setting





Press WEGA GATE and select "Settings".  
Press  or  to select the "Setup"  
icon () , then press .

P Setup	
	Language: English
	Picture Position
	Game Mode: Off
	Video Label
	Color System: Auto
	Eco Mode: Off
Select   Confirm  End 	

- 
- "Language" Change the menu language.  
Press  or  to select either "English" or "Русский" (Russian), then press .
- 
- "Picture Position" Adjust the picture position when it is not aligned with the TV screen.  
Press  or  to select "Picture Rotation" or "Picture V-Position", then press .
- Press , ,  or  to adjust the picture position, then press .
- 
- "Game Mode" Adjust the picture setting that is suitable to view video games.  
Press  or  to select "On", then press .
- To cancel, select "Off", then press .
- 
- "Video Label" Label the connected equipment.  
(1) Press  or  to select the input you want to label, then press .
- (2) Press  or  to select the label options: "Video 1" / "Video 2" / "Video 3" / "HD/DVD 1" / "HD/DVD 2", "VCR", "SAT", "Game" or "Edit"\*, then press .
- \* You may edit the video label to your favorite name.  
Press  or  to select alphanumeric characters for the label, then press .
- 
- "Color System" Select the color system.  
Press  or  to select either "Auto", "PAL", "SECAM", "NTSC3.58" or "NTSC4.43", then press . Normally, set this to "Auto".
- 
- "Eco Mode" Reduce power consumption of your TV to save energy.  
Press  or  to select "On", then press .
- When you press  or turn on the TV, Eco Mode () symbol will appear on the screen for a while.
- To cancel, select "Off", then press .
-

## **“Setup” setting (continued)**





---

“Factory Settings”      Reset your TV to factory settings.  
Press  and press  or  to select “Yes”, then press .

Your TV will go blank for a few seconds, then the “Initial Setup” menu will appear.

To cancel, select “No”, then press .

---

- :
- You cannot adjust “Picture Rotation” and “Picture V-Position” when HD (1080i, 720p) signals are input.
  - “Game Mode” is available only when receiving signals through the  (video input),  (S video input) or  (component video input) terminals.
  - When HD or progressive signals are input, “Game Mode” does not function.