

**SONY**

4-204-789-74



# ***Trinitron Colour Television***

*Manual de Instrucciones*

**ES**

*Instruções de funcionamento*

**PT**

*Betjeningsvejledning*

**DK**

*Bruksanvisning*

**SE**

*Kayttöhje*

**FI**

*Bruksanvisning*

**NO**

***KV-28FX20E  
KV-28FX201E  
KV-32FX20E***

© 1999 by Sony Corporation Printed in UK

Chlorine free paper- 100% recyclable  
Printed on 100% recycled paper

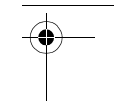
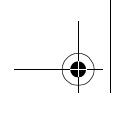
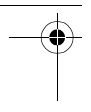

Manual de instrucciones **ES**

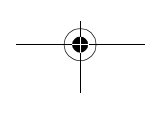
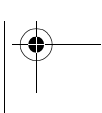
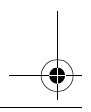
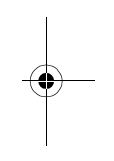
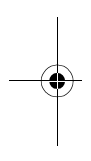

**1**

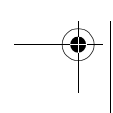
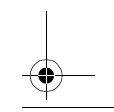

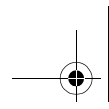

## Información de seguridad

# Para su seguridad

Todos los televisores funcionan con voltajes muy altos. Para evitar descargas eléctricas o quemaduras, respete las normas de seguridad que se indican a continuación.

### Normas de seguridad generales

- No exponga el televisor a la lluvia o la humedad.
- No quite la tapa posterior.
- Para su seguridad, solicite servicio técnico únicamente a personal cualificado.

### Normas de instalación

- No instale el televisor en sitios calurosos, húmedos o con demasiado polvo.
- No obture ni tape los orificios de ventilación. Deje al menos 10 cm alrededor del aparato para que se ventile.
- No instale el televisor donde pueda sufrir vibraciones mecánicas.
- Coloque el televisor únicamente sobre un soporte estable adecuado a su peso y dimensiones.

### Normas de funcionamiento

- Utilice el televisor sólo en una red eléctrica de 220-240 VCA y 50 Hz.
- No utilice el televisor si caen objetos sólidos o líquidos por las ranuras de ventilación. Hágalo revisar enseguida.
- Por razones medioambientales y de seguridad, se recomienda no dejar el televisor en modo de desconexión temporal (standby) mientras no se usa. Apáguelo pulsando el interruptor de desconexión principal del televisor.
- No tire del cable de alimentación para desenchufar el televisor, sino del enchufe.
- En caso de tormenta, desenchufe el televisor de la red eléctrica y la antena. De lo contrario, un rayo podría estropear el televisor.

### Normas de mantenimiento

- Limpie la pantalla con un paño suave y húmedo. No utilice limpiadores abrasivos.
- Los depósitos de polvo y nicotina pueden causar acumulación de calor dentro del televisor. A la larga, ello supone un riesgo potencial para la seguridad y puede acortar la vida del aparato. Por tanto, haga revisar el aparato cada cinco años.

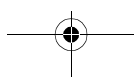
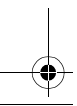
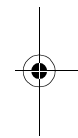
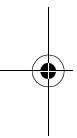

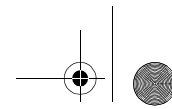

## Índice

**Índice**

<b>Primera puesta en marcha</b>	
Comprobación de los accesorios suministrados	4
Colocación de las pilas en el mando a distancia	4
Conexión de la antena	5
Encendido del televisor	5
Sintonización automática del televisor	6
<b>Descripción</b>	
Descripción de los botones del televisor	7
Descripción de los botones del mando a distancia	8
<b>Otras funciones del televisor</b>	
Selección del idioma de las pantallas de menú del televisor	9
Sintonización automática del televisor	10
Reordenación de los canales del televisor	11
Ajuste de la imagen	12
Cambio rápido de los modos de imagen y sonido	12
Ajuste del sonido	13
Cambio del modo de pantalla	14
Función 'Sintonía (continuación)'	15
Ajuste de la rotación de la imagen	16
Bloqueo infantil	17
Desconexión automática	18
Sintonización manual del televisor	19
Omisión de posiciones de programa	20
Nombres de canal	21
<b>Teletexto</b>	
Activación y desactivación del teletexto	22
Otras funciones de teletexto	22
<b>Equipo opcional</b>	
Conexión de un equipo al televisor	23
Información complementaria para conectar el equipo	23
Selección de la señal de salida para el segundo Euroconector 	24
Uso de la función 'Etiqueta Preaj AV'	25
<b>Información complementaria</b>	
Especificaciones	26
Solución de problemas	28

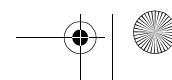
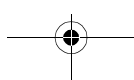
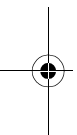



### Primera puesta en marcha

Siga los pasos 1-5 para: Comprobar los accesorios suministrados  
Ponerle pilas al mando a distancia  
Conectar la antena al televisor  
Enchufar y encender el televisor  
Ver programas en el televisor

## 1. Comprobación de los accesorios suministrados

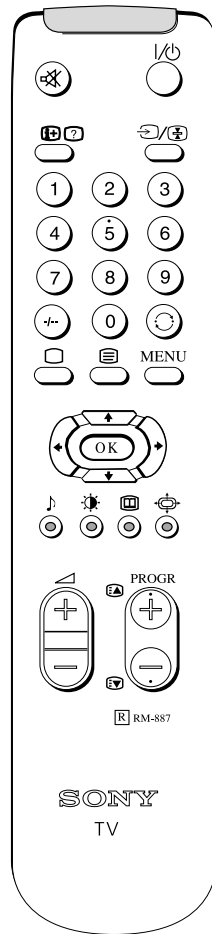

Mando a distancia

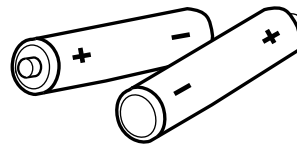

Pilas

## 2. Colocación de las pilas en el mando a distancia

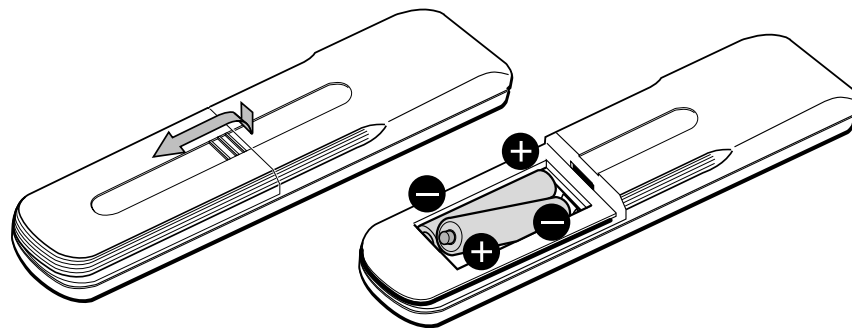

Sea respetuoso con el medio ambiente y deposite las pilas usadas en el contenedor específico para ello.

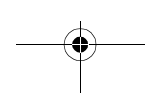

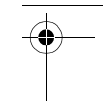
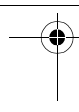
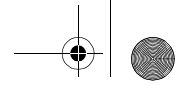

Primera puesta en marcha

### 3. Conexión de la antena

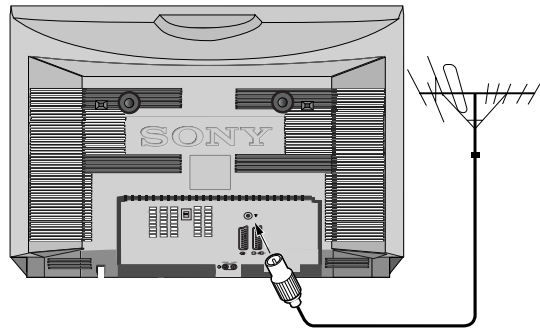

Conecte una antena convencional a la toma marcada  $\Pi$  en la parte posterior del televisor.

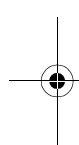

### 4. Encendido del televisor

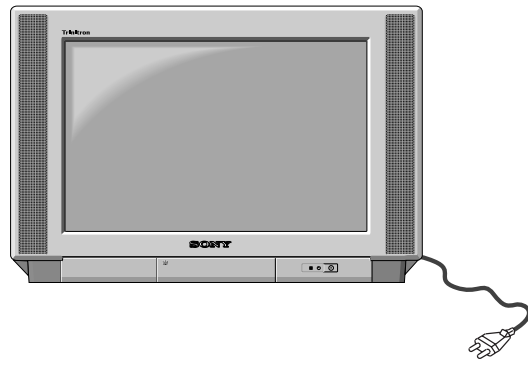
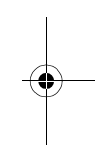

Enchufe el televisor a la red eléctrica (220-240 VCA, 50 Hz).

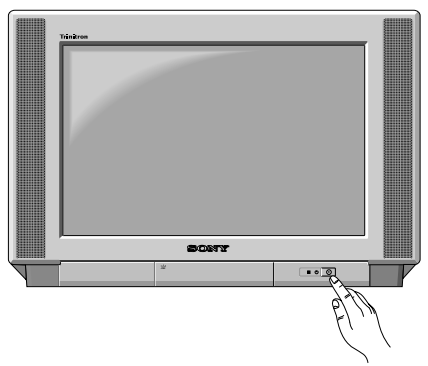

Pulse el interruptor de encendido/apagado que hay en la parte delantera del televisor.

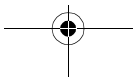
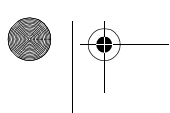
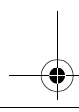

5

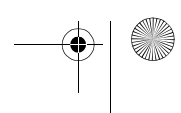
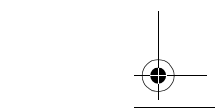

Primera puesta en marcha

## 5. Sintonización automática del televisor

La primera vez que se enciende el televisor aparece la siguiente secuencia de pantallas de menú, que permiten 1) elegir el idioma de las pantallas de menú, 2) sintonizar y memorizar los canales (emisoras de televisión), 3) organizar el orden de los canales.

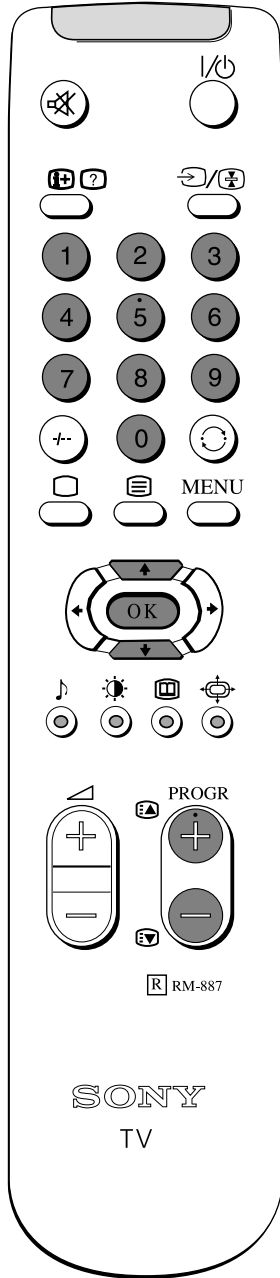

1. La primera vez que se enciende el televisor, en la pantalla aparece automáticamente el menú 'IDIOMA', donde puede elegir el idioma en que desea ver las pantallas de menú del televisor. Pulse las flechas ARRIBA o ABAJO del mando a distancia para seleccionar el idioma elegido y después pulse el botón OK para confirmar la selección.

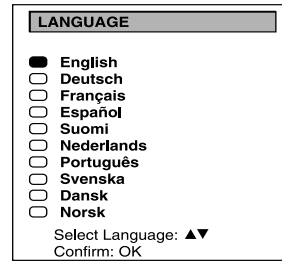

2. En la pantalla del televisor aparece el menú 'SINTONÍA AUTOMÁTICA' en el idioma seleccionado. Pulse las flechas ARRIBA o ABAJO para seleccionar 'SÍ' y después pulse el botón OK para confirmar.

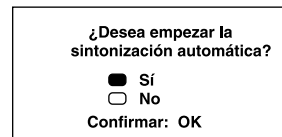

3. Aparece una pantalla de menú nueva para que compruebe si la antena está conectada. Asegúrese de que la antena está conectada y luego pulse el botón OK para confirmar. El televisor empieza a buscar y memorizar automáticamente todos los canales disponibles. Tenga paciencia y no pulse ningún botón.

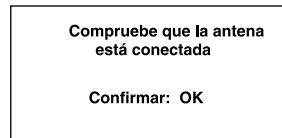

4. Cuando el televisor ha terminado de sintonizar todos los canales disponibles, en la pantalla aparece el menú 'ORDENACIÓN DE PROGRAMAS', que permite cambiar el orden de los canales en el televisor. Si desea cambiar el orden de los canales, pulse las flechas ARRIBA o ABAJO del mando a distancia hasta que aparezca en la pantalla el canal que quiere reordenar y después pulse el botón OK. Pulse las flechas ARRIBA o ABAJO para seleccionar la nueva posición de número de programa del canal seleccionado y después pulse el botón OK para confirmar. El canal seleccionado cambia a su nueva posición de programa y los demás canales cambian en consonancia. Repita este procedimiento si desea cambiar el orden de otros canales en el televisor.

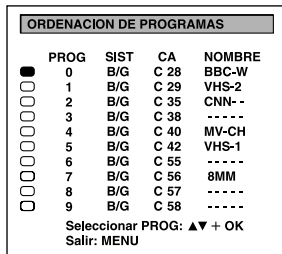
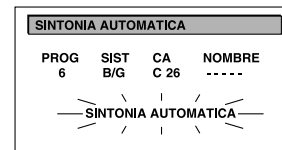

5. Pulse el botón MENU para que el menú desaparezca de la pantalla.

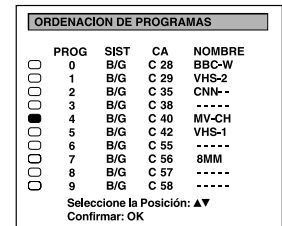

6. Pulse los botones numéricos o PROGR+/- del mando a distancia para ver los canales de TV.

Descripción

## Descripción de los botones del televisor

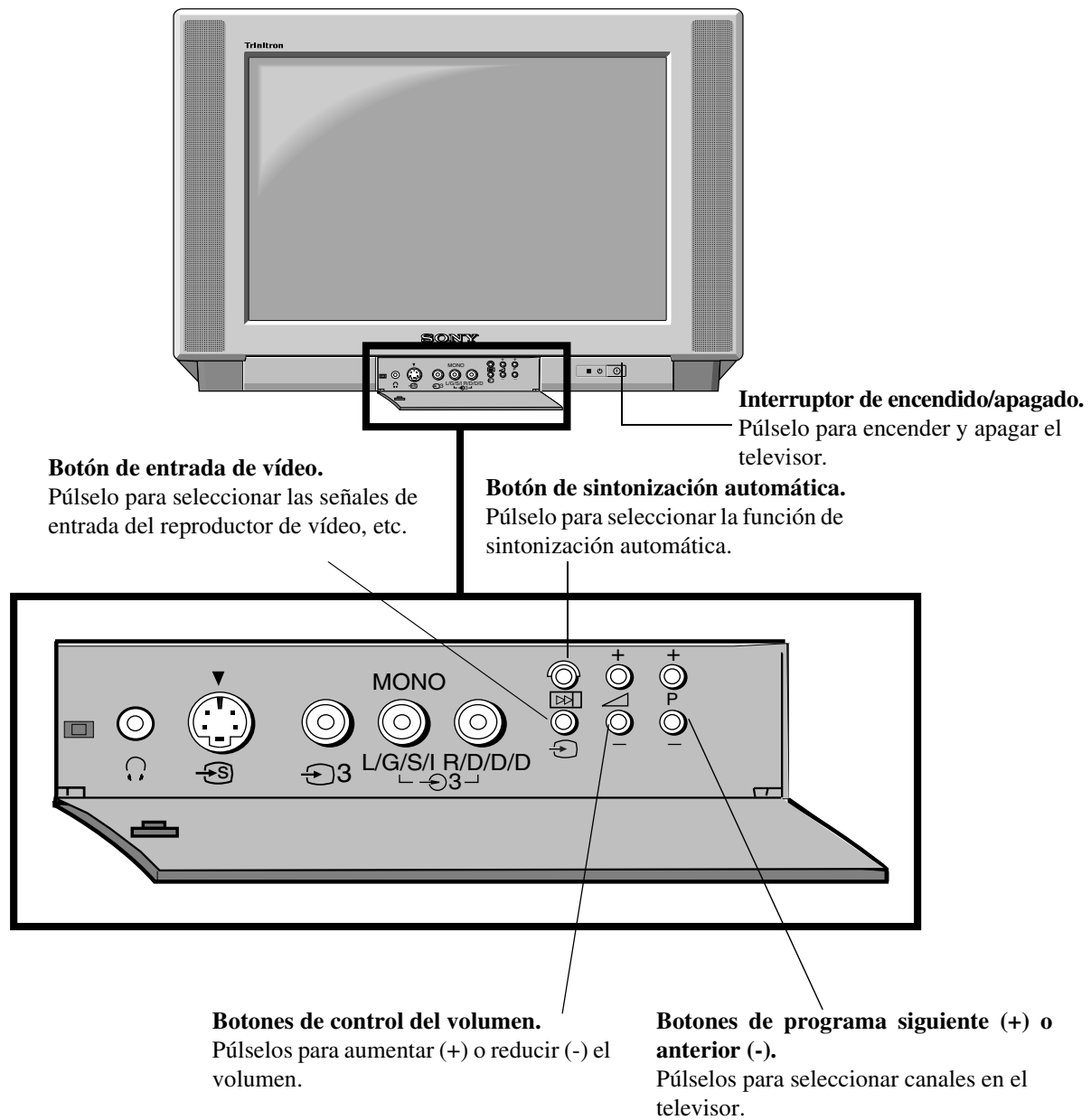



Descripción

**Descripción de los botones del mando a distancia**

**Para desconectar el sonido**

Púselo para desconectar el sonido del televisor. Púselo de nuevo para restablecer el sonido.

**Para ver información en pantalla**

Púselo para ver todas las indicaciones en pantalla. Púselo de nuevo para cancelar. En modo de teletexto, púselo para ver información oculta (por ejemplo, las respuestas de pasatiempos) y vuelva a pulsarlo para cancelar.

**Para seleccionar canales**

Pulse los botones numéricos para seleccionar canales.

Para los números de programa con dos cifras, por ejemplo 23, pulse primero **-/-** y después los botones 2 y 3. Si se equivoca al indicar la primera cifra, vuelva a usar el botón **-/-** para introducir el número de programa elegido.

**Para volver al modo de TV**

Púselo para volver al funcionamiento normal desde los modos de teletexto o desconexión temporal.

**Para seleccionar teletexto**

Púselo para activar el teletexto.

**Para ver el menú de imagen**

Púselo para cambiar los ajustes de imagen. Pulse el botón OK para que desaparezca el menú.

**Para ver el menú de sonido**

Púselo para cambiar los ajustes de sonido. Pulse el botón OK para que desaparezca el menú.

**Para ajustar el volumen del televisor**

Púselo para ajustar el volumen del televisor.

**Para apagar temporalmente el televisor**

Púselo para apagar temporalmente el televisor. Púselo de nuevo para encenderlo desde el modo de desconexión temporal (standby).

*Para ahorrar energía, le recomendamos apagar totalmente el televisor cuando no se use.*

NOTA: Si transcurren 15-30 minutos sin señal de TV y sin que se pulse ningún botón, el televisor entra automáticamente en el modo de desconexión temporal (standby).

**Para seleccionar la señal de entrada o congelar el teletexto**

Púselo para seleccionar entradas en los conectores del televisor (véase la sección Equipo opcional). En modo de teletexto, púselo para congelar la página visualizada. Pulse otra vez para cancelar.

**Para volver al canal anterior**

Púselo para volver al canal anterior que estaba viendo. Nota: Esto puede hacerse tras ver el canal actual durante 5 segundos.

**Para ver el menú**

Púselo para utilizar el sistema de menús del televisor. Púselo de nuevo para que el menú desaparezca de la pantalla.

**Para seleccionar elementos de menú**

Use el botón OK y las flechas para seleccionar las opciones disponibles en el sistema de menús de este televisor.

Este botón carece de función en modo de televisión, sólo funciona en modo de teletexto.

**Para cambiar el formato de la pantalla**

Púselo para cambiar el tamaño de la pantalla.

Encontrará más detalles en la sección Teletexto.

**Para seleccionar canales**

Púselo para seleccionar canales.

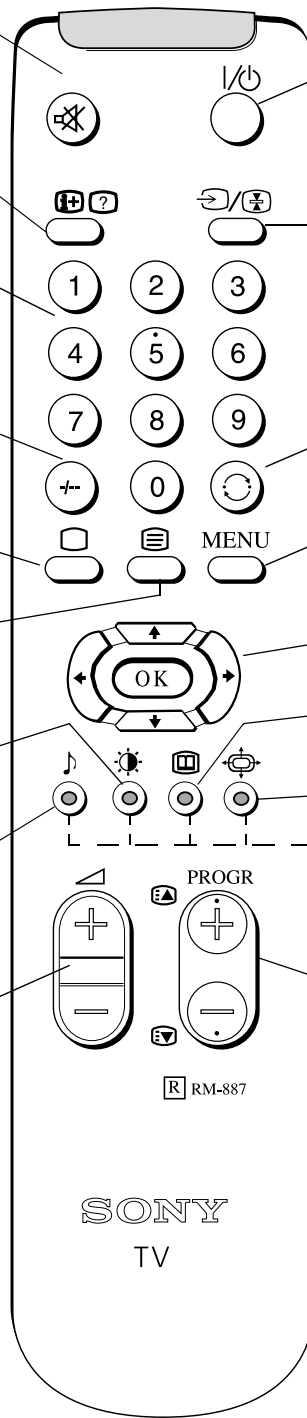

Otras funciones del televisor

## Selección del idioma de las pantallas de menú del televisor

El televisor posee un sistema de menús que puede aparecer en la pantalla en diversos idiomas. Use la función siguiente para seleccionar el idioma que más le convenga.

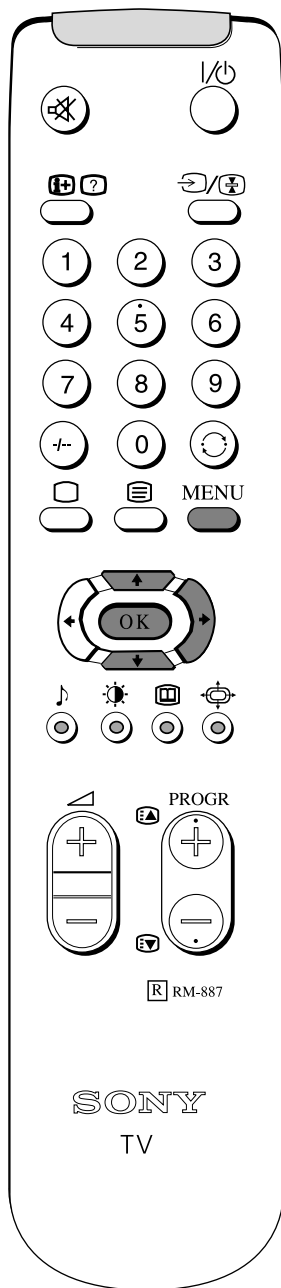

1. Pulse el botón MENU del mando a distancia para ver el menú en la pantalla del televisor.

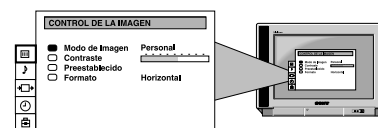

2. Pulse las flechas ARRIBA o ABAJO para seleccionar el símbolo  en la pantalla de menú y después pulse la flecha DERECHA para acceder al menú 'SINTONÍA'.

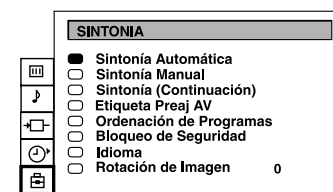

3. Pulse las flechas ARRIBA o ABAJO para seleccionar 'Idioma' en la pantalla de menú y después pulse la flecha DERECHA para acceder al menú 'IDIOMA'.



4. Pulse las flechas ARRIBA o ABAJO para seleccionar el idioma.

5. Pulse el botón OK para confirmar la selección.

6. Pulse el botón MENU para que el menú desaparezca de la pantalla.

Otras funciones del televisor

## Sintonización automática del televisor

Ya ha sintonizado todos los canales disponibles en la sección 'Sintonización automática del televisor', al principio de este manual. No obstante, si necesita repetir el proceso de sintonización, atégase a las instrucciones siguientes para que el televisor busque y memorice automáticamente todos los canales disponibles.

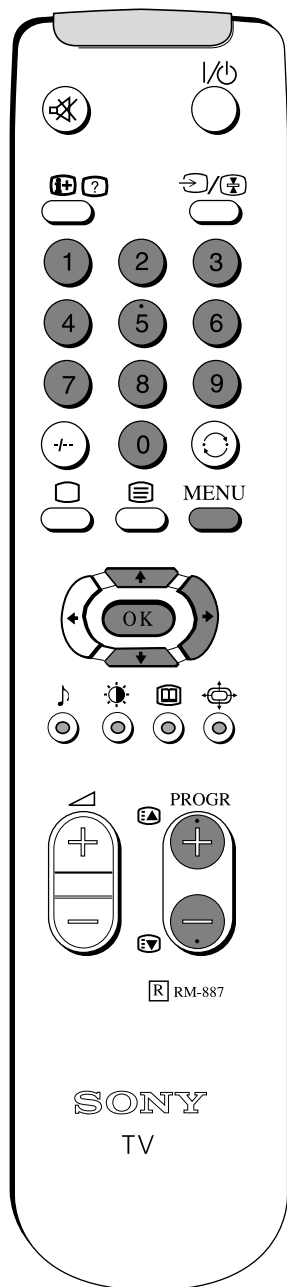

1. Pulse el botón MENU del mando a distancia para ver el menú en la pantalla del televisor

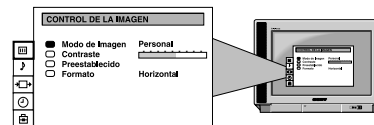

2. Pulse la flecha ABAJO del mando a distancia para seleccionar el símbolo  en la pantalla de menú y después la flecha DERECHA para activar el menú 'SINTONÍA'.



3. Pulse las flechas ARRIBA o ABAJO para seleccionar 'Sintonía automática', después pulse la flecha DERECHA para acceder al menú 'SINTONÍA AUTOMÁTICA'.

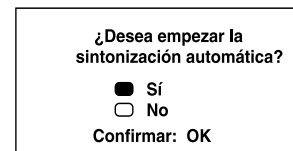

4. Pulse las flechas ARRIBA o ABAJO para seleccionar 'SÍ' y después el botón OK para confirmar.

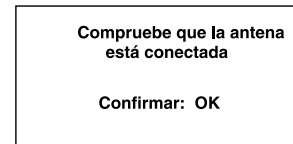

5. Aparece un menú nuevo para que compruebe si la antena está conectada. Asegúrese de que la antena está conectada y luego pulse el botón OK para confirmar. El televisor empieza a buscar y memorizar automáticamente todos los canales disponibles. Tenga paciencia y no pulse ningún botón cuando haya comenzado el proceso de búsqueda y memorización.

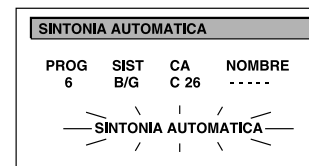

6. Una vez terminado el proceso de sintonización automática, el menú desaparece de la pantalla. Pulse los botones numéricos o PROGR+/- del mando a distancia para ver los canales de TV.

Nota: Pulse el botón MENU si desea detener el proceso de sintonización automática.

Otras funciones del televisor

## Reordenación de los canales del televisor

Tras sintonizar el televisor, puede usar esta función para cambiar el orden de los canales.

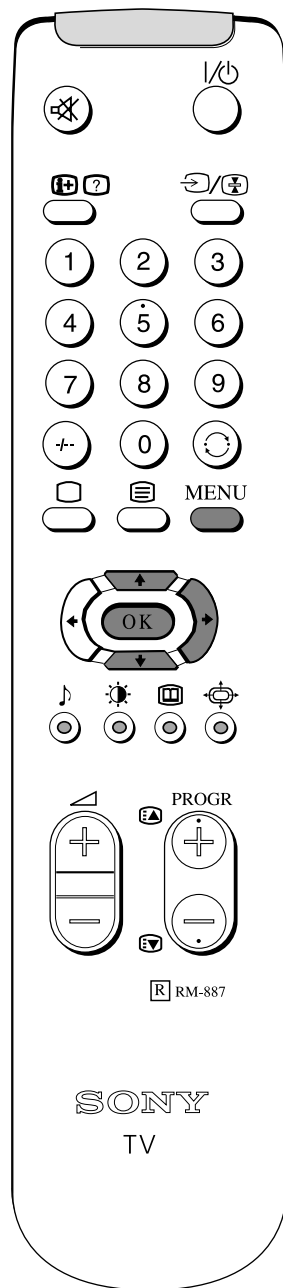

1. Pulse el botón MENU del mando a distancia para ver el menú en la pantalla del televisor.

2. Pulse la flecha ABAJO del mando a distancia para seleccionar el símbolo  en la pantalla de menú y después la flecha DERECHA para activar el menú 'SINTONÍA'.

3. Pulse la flecha ABAJO para seleccionar 'Ordenación de programas' y después la flecha DERECHA para activar el menú 'ORDENACIÓN DE PROGRAMAS'.

4. Pulse las flechas ARRIBA o ABAJO para seleccionar el canal (emisora de televisión) que quiera cambiar de número de posición y después pulse el botón OK para confirmar.

5. Pulse las flechas ARRIBA o ABAJO para seleccionar la nueva posición de programa del canal seleccionado (por ejemplo, PROG 4) y después pulse el botón OK para confirmar. El canal seleccionado cambia a su nueva posición de programa y los demás canales cambian en consonancia.

6. Repita los pasos 4 y 5 si desea ordenar otros canales.

7. Pulse el botón MENU para que el menú desaparezca de la pantalla.

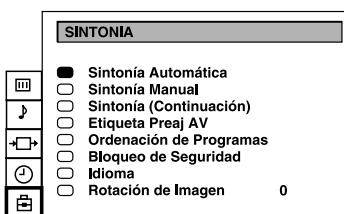
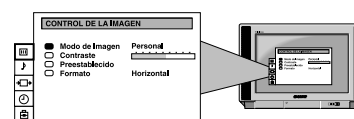

ORDENACION DE PROGRAMAS				
PROG	SIST	CA	NOMBRE	
<input checked="" type="checkbox"/>	0	B/G	C28	BBC-W
<input type="checkbox"/>	1	B/G	C29	VHS-2
<input type="checkbox"/>	2	B/G	C35	CNN--
<input type="checkbox"/>	3	B/G	C38	----
<input type="checkbox"/>	4	B/G	C40	MV-CH
<input type="checkbox"/>	5	B/G	C42	VHS-1
<input type="checkbox"/>	6	B/G	C55	----
<input type="checkbox"/>	7	B/G	C56	8MM
<input type="checkbox"/>	8	B/G	C57	----
<input type="checkbox"/>	9	B/G	C58	----

ORDENACION DE PROGRAMAS				
PROG	SIST	CA	NOMBRE	
<input type="checkbox"/>	0	B/G	C28	BBC-W
<input type="checkbox"/>	1	B/G	C29	VHS-2
<input type="checkbox"/>	2	B/G	C35	CNN--
<input type="checkbox"/>	3	B/G	C38	----
<input type="checkbox"/>	4	B/G	C40	MV-CH
<input type="checkbox"/>	5	B/G	C42	VHS-1
<input type="checkbox"/>	6	B/G	C55	----
<input type="checkbox"/>	7	B/G	C56	8MM
<input checked="" type="checkbox"/>	8	B/G	C57	----
<input type="checkbox"/>	9	B/G	C58	----

ORDENACION DE PROGRAMAS				
PROG	SIST	CA	NOMBRE	
<input type="checkbox"/>	0	B/G	C28	BBC-W
<input type="checkbox"/>	1	B/G	C29	VHS-2
<input type="checkbox"/>	2	B/G	C35	CNN--
<input type="checkbox"/>	3	B/G	C38	----
<input checked="" type="checkbox"/>	4	B/G	C40	MV-CH
<input type="checkbox"/>	5	B/G	C42	VHS-1
<input type="checkbox"/>	6	B/G	C55	----
<input type="checkbox"/>	7	B/G	C56	8MM
<input type="checkbox"/>	8	B/G	C57	----
<input type="checkbox"/>	9	B/G	C58	----

Otras funciones del televisor

## Ajuste de la imagen

Aunque la imagen se ajusta en la fábrica, puede modificarla a su gusto.

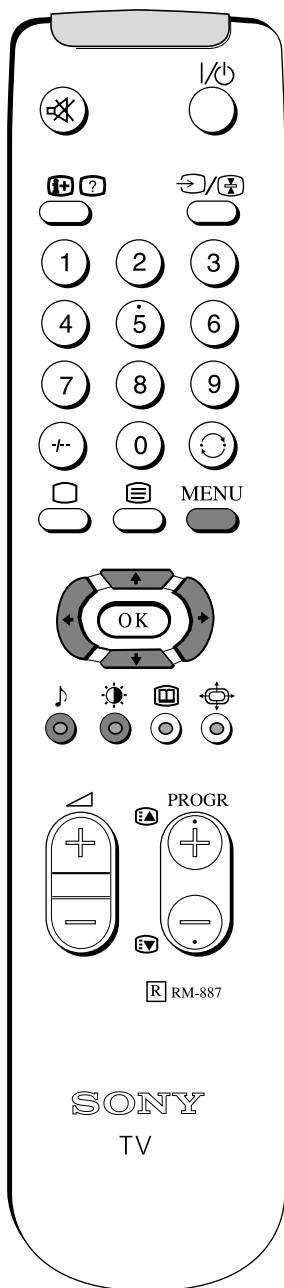

1. Pulse el botón MENU del mando a distancia para ver el menú en la pantalla del televisor.
2. Pulse las flechas ARRIBA o ABAJO del mando a distancia para seleccionar el símbolo en la pantalla de menú, después pulse la flecha DERECHA para acceder al menú 'CONTROL DE LA IMAGEN'.
3. Pulse las flechas ARRIBA o ABAJO para seleccionar en la pantalla el elemento que desea ajustar y después pulse la flecha DERECHA para confirmar. Los elementos de menú y sus funciones se describen en la tabla siguiente.
4. Si ha seleccionado 'Modo de imagen' o 'Formato' en el paso 3, pulse las flechas ARRIBA o ABAJO para seleccionar en la pantalla el elemento que desea ajustar y después pulse flecha DERECHA para confirmar.
5. Pulse las flechas DERECHA o IZQUIERDA para ajustar el elemento seleccionado.
6. En cuanto haya ajustado el elemento, pulse el botón OK para memorizar el nuevo ajuste.
7. Si ha seleccionado 'Modo de imagen' o 'Formato' en el paso 3, pulse la flecha IZQUIERDA para volver al menú 'CONTROL DE LA IMAGEN'.
8. Repita los pasos 3-7 para ajustar los demás elementos.
9. Pulse el botón MENU para que el menú desaparezca de la pantalla.

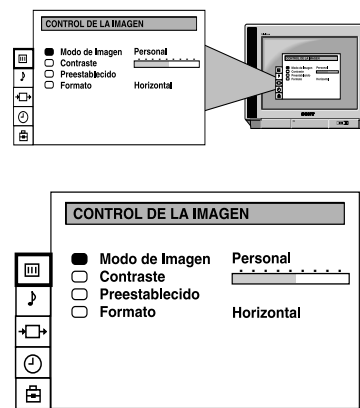

<b>Modo de imagen</b>	Modo de imagen  Personal (para ajustes individuales) Películas (para películas) Directo (para transmisiones en directo)
<b>Brillo*</b>	
<b>Color*</b>	
<b>Nitidez*</b>	
<b>Tono**</b>	
<b>Contraste</b>	
<b>Prestablecido</b>	Restablece los valores de imagen preajustados en fábrica
<b>Formato</b>	Formato (consulte los detalles en la página 14) Scroll Auto 16:9     NO     SÍ

\*Sólo si selecciona 'Personal' en 'Modo de imagen'.  
 \*\* Sólo disponible para el sistema de color NTSC.

### Cambio rápido de los modos de imagen y sonido

Puede cambiar rápidamente los modos de imagen o de ecualizador sin acceder a las pantallas de menú 'CONTROL DE LA IMAGEN' ni 'CONTROL DE SONIDO'.

1. Pulse el símbolo del mando a distancia para los modos de imagen o el símbolo para los de ecualizador.
2. Pulse las flechas ARRIBA o ABAJO para elegir el modo que prefiera.
3. Pulse el botón OK para que el menú desaparezca de la pantalla.

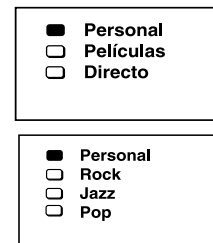

Otras funciones del televisor

# Ajuste del sonido

Aunque el sonido se ajusta en fábrica, puede modificarlo a su gusto.

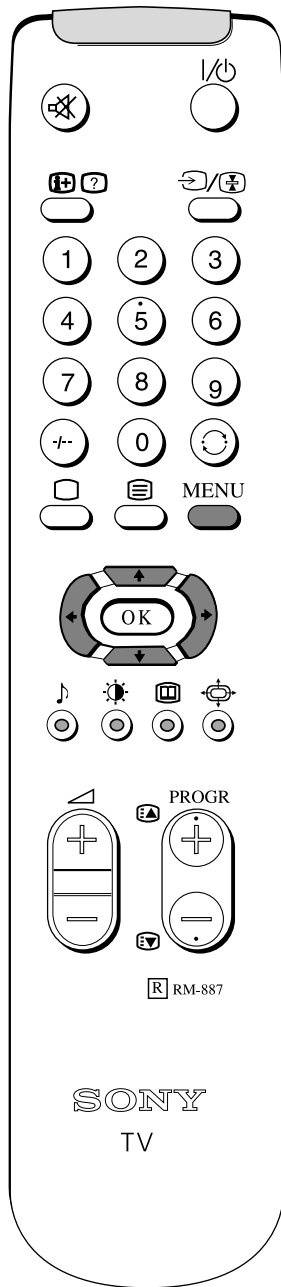

1. Pulse el botón MENU del mando a distancia para ver el menú en la pantalla del televisor.
2. Pulse las flechas ARRIBA o ABAJO del mando a distancia para seleccionar el símbolo en la pantalla de menú, después pulse la flecha DERECHA para acceder al menú 'CONTROL DE SONIDO'.
3. Pulse las flechas ARRIBA o ABAJO para seleccionar en la pantalla el elemento que desea ajustar y después pulse la flecha DERECHA para confirmar. Los elementos de menú y sus funciones se describen en la tabla siguiente.
4. Si ha seleccionado 'Modo de sonido' en el paso 3, pulse las flechas ARRIBA o ABAJO para seleccionar en la pantalla el elemento que desea ajustar y después pulse la flecha DERECHA para confirmar.
5. Pulse las flechas DERECHA o IZQUIERDA para ajustar el elemento seleccionado.
6. En cuanto haya ajustado el elemento, pulse el botón OK para memorizar el nuevo ajuste.
7. Si ha seleccionado 'Modo de sonido' en el paso 3, pulse la flecha IZQUIERDA para volver al menú 'CONTROL DE SONIDO'.
8. Repita los pasos 3-7 para ajustar los demás elementos.
9. Pulse el botón MENU para que el menú desaparezca de la pantalla.

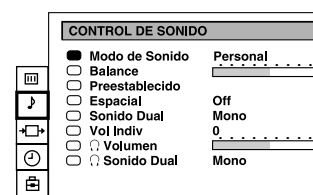
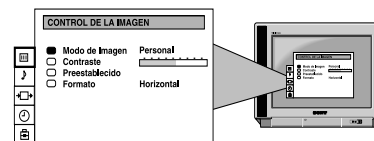



<b>Modo de sonido</b>	<ul style="list-style-type: none"> <li>◀ Personal</li> <li>Rock</li> <li>Jazz</li> <li>▶ Pop</li> </ul>
<b>Balance</b>	
<b>Preestablecido</b>	Restablece los valores de imagen preajustados en fábrica
<b>Espacial</b>	On: Para efectos acústicos especiales.
<b>Sonido dual</b>	Sonido dual ◀ ▶ Mono (para emisiones en estéreo) A para el canal 1 ◀ ▶ B para el canal 2 (para emisiones bilingües)
<b>Vol indiv</b>	◀ El volumen del canal puede ajustarse entre los niveles -12 y +12. ▶
<b>Auriculares</b> Volumen Sonido dual	 Estéreo ◀ ▶ Mono (para emisiones en estéreo) A para el canal 1 ◀ ▶ B para el canal 2 (para emisiones bilingües)

Otras funciones del televisor

## Cambio del modo de pantalla

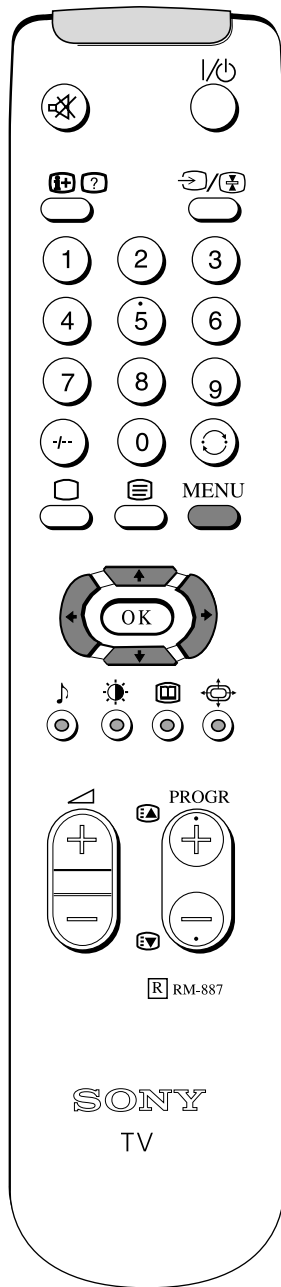
El modo de pantalla permite cambiar la relación de aspecto de la pantalla.



1. Pulse el botón MENU del mando a distancia para ver el menú en la pantalla del televisor.
2. Pulse las flechas ARRIBA o ABAJO del mando a distancia para seleccionar el símbolo  en la pantalla de menú, después pulse la flecha DERECHA para acceder al menú 'CONTROL DE LA IMAGEN'.
3. Pulse la flecha ABAJO para seleccionar 'Formato' en la pantalla de menú y después la flecha DERECHA para activar el menú 'FORMATO'.
4. **Formato**  
Pulse la flecha ARRIBA o ABAJO para seleccionar 'Formato' y después la flecha DERECHA para activarlo. Pulse las flechas IZQUIERDA o DERECHA repetidamente para seleccionar uno de los modos siguientes y después pulse el botón OK para memorizar el elegido:
  - smart - imita el efecto de pantalla expandida (16:9) para emisiones en 4:3
  - horizontal - para emisiones en 16:9
  - zoom - imita el efecto de pantalla expandida (16:9) para películas emitidas en formato de cinemascope
  - 14:9 - formato intermedio entre 4:3 y 16:9, para imagen 14:9 convencional
  - 4:3 - imagen 4:3 convencional.
5. **Scroll**  
Pulse la flecha ABAJO para seleccionar 'Scroll'. Si ha seleccionado los modos zoom, 14:9 o smart en el paso 4, puede usar 'Scroll' para subir o bajar por la pantalla con el fin de ver las partes incompletas (por ejemplo, para leer subtítulos). Pulse la flecha DERECHA para resaltar las opciones y luego las flechas IZQUIERDA y DERECHA para ajustar la posición de la pantalla entre -5 y +5. Pulse el botón OK para memorizar.
6. **Auto 16:9**  
Pulse la flecha ABAJO para seleccionar 'Auto 16:9' y después la flecha DERECHA para activarlo. Pulse las flechas IZQUIERDA o DERECHA para seleccionar 'SÍ' si quiere que el televisor cambie automáticamente a formato expandido cuando detecte una emisión en 16:9 u 'NO' para el modo normal. Pulse el botón OK para memorizar.
7. Pulse el botón MENU para que el menú desaparezca de la pantalla.

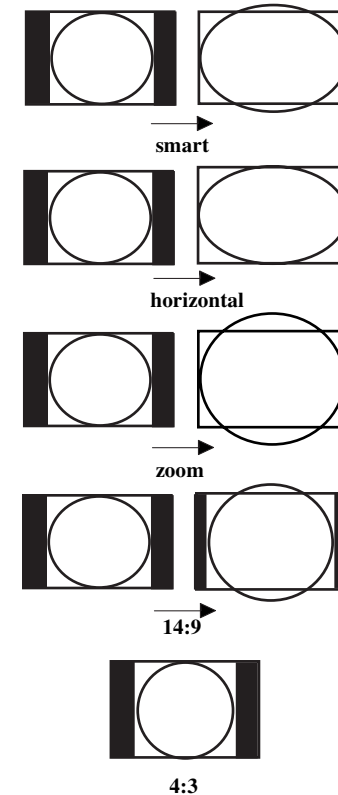
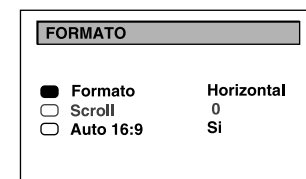
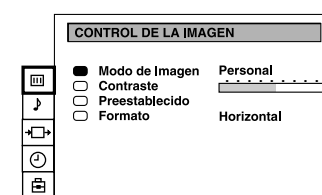
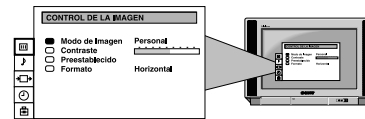

Otras funciones del televisor

## Función 'Sintonía (continuación)'

Esta función permite a) ajustar manualmente el televisor para mejorar la recepción de la imagen si aparece distorsionada o b) sintonizar la salida de AV para las posiciones de programa con señales codificadas (por ejemplo, de un decodificador de televisión de pago). De este modo, un reproductor de vídeo conectado graba la señal sin codificar.

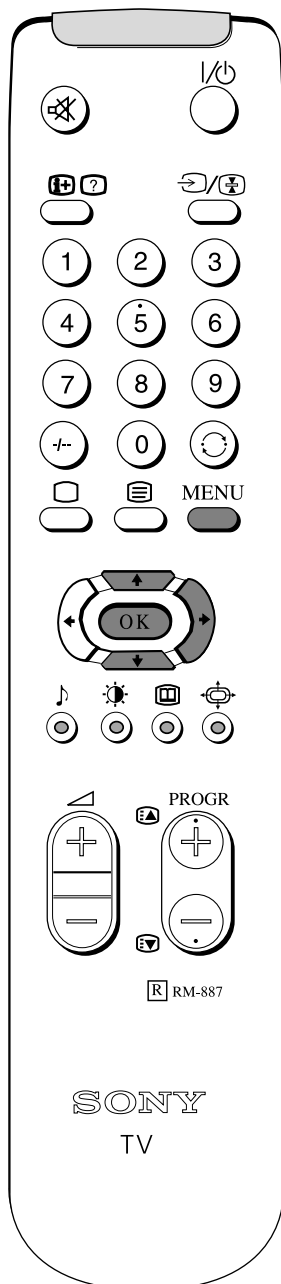

1. Pulse el botón MENU del mando a distancia para ver el menú en la pantalla de TV.

2. Pulse la flecha ABAJO para seleccionar el símbolo  en la pantalla de menú y después la flecha DERECHA para acceder al menú 'SINTONÍA'.

3. Pulse la flecha ABAJO para seleccionar 'Sintonía (continuación)' y después la flecha DERECHA para acceder al menú 'SINTONÍA (CONTINUACIÓN)'.

4. Pulse las flechas ARRIBA o ABAJO para seleccionar el número de programa correspondiente y luego la flecha DERECHA repetidamente para seleccionar a) AFT o b) DECODER. El elemento seleccionado cambia de color.

5. a) **AFT**  
Pulse las flechas ARRIBA o ABAJO para ajustar la frecuencia del canal entre -15 y +15. Pulse el botón OK para confirmar. Repita los pasos 4 y 5a si desea ajustar otros canales.

b) **DECODER**  
Pulse las flechas ARRIBA o ABAJO para seleccionar AV1 o AV2 como posición de programa y pulse el botón OK para confirmar. Ahora puede conectar un decodificador a las tomas AV1 o AV2 situadas en la parte posterior del TV para que la imagen de ese decodificador aparezca en este número de programa. Repita los pasos 4 y 5b para sintonizar la salida de AV en otras posiciones de programa.

6. Pulse el botón MENU para que el menú desaparezca de la pantalla de TV.

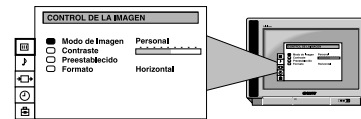

SINTONÍA (CONTINUACIÓN)		
PROG	AFT	DECODER
0	Si	No
1	Si	No
2	Si	AV1
3	Si	No
4	Si	AV2
5	Si	No
6	Si	No
7	Si	No
8	Si	No
9	Si	No

SINTONÍA (CONTINUACIÓN)		
PROG	AFT	DECODER
0	Si	No
1	Si	No
2	Si	AV1
3	Si	No
4	Si	AV2
5	Si	No
6	10	No
7	Si	No
8	Si	No
9	Si	No



Otras funciones del televisor

## Ajuste de la rotación de la imagen

Si la acción del campo magnético terrestre inclina la imagen, puede reajustarla con esta función.

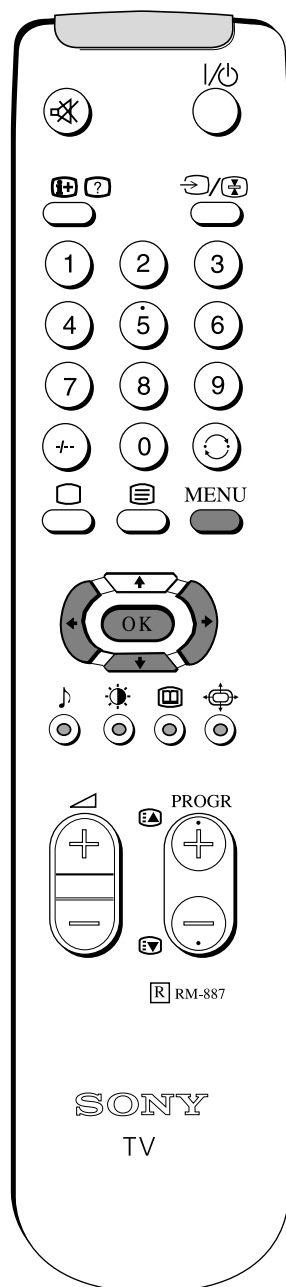

1. Pulse el botón MENU del mando a distancia para ver el menú en la pantalla de TV.
2. Pulse la flecha ABAJO para seleccionar el símbolo  en la pantalla de menú y después la flecha DERECHA para acceder al menú 'SINTONÍA'.
3. Pulse la flecha ABAJO para seleccionar 'Rotación de imagen' y después la flecha DERECHA para resaltar el 0 (cero) a la derecha del menú.
4. Pulse las flechas DERECHA o IZQUIERDA para ajustar la rotación de la imagen. El intervalo de ajuste es de -5 a +5.
5. Pulse el botón OK para memorizar el intervalo nuevo.
6. Pulse el botón MENU para que el menú desaparezca de la pantalla de TV.

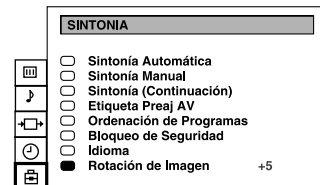
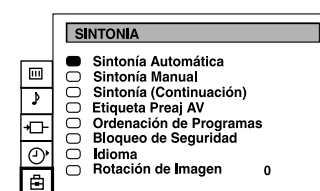
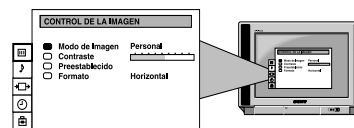

Otras funciones del televisor

## Bloqueo infantil

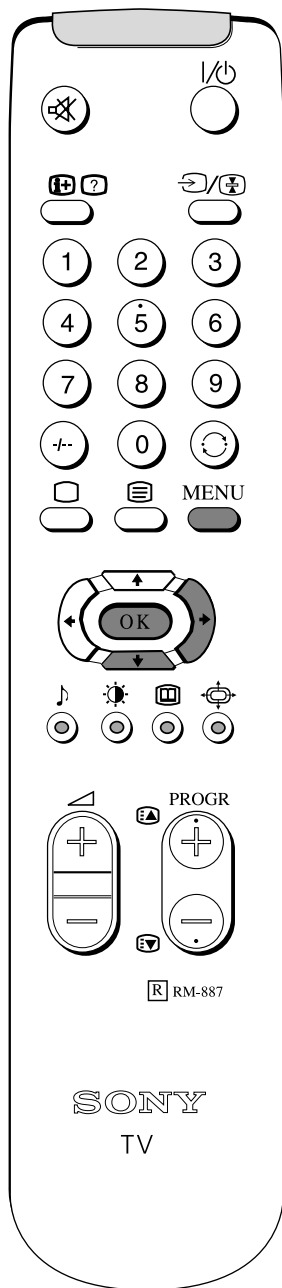

Esta función permite impedir la visualización de emisiones inadecuadas en el televisor.



1. Pulse el botón MENU del mando a distancia para ver el menú en la pantalla de TV.

2. Pulse la flecha ABAJO del mando a distancia para seleccionar el símbolo  en la pantalla de menú y después la flecha DERECHA para acceder al menú 'SINTONÍA'.

3. Pulse la flecha ABAJO para seleccionar 'Bloqueo de seguridad' y después la flecha DERECHA para acceder al menú 'BLOQUEO DE SEGURIDAD'.

4. Pulse la flecha ABAJO para seleccionar el canal que desea bloquear y después el botón OK para confirmar la selección. El símbolo  aparece delante de la posición de programa para indicar que ahora ese canal está bloqueado. Para desbloquear el canal, vuelva a pulsar el botón OK. El símbolo  desaparece.

5. Repita el paso 4 si quiere bloquear otros canales.

6. Pulse el botón MENU para que el menú desaparezca de la pantalla de TV.

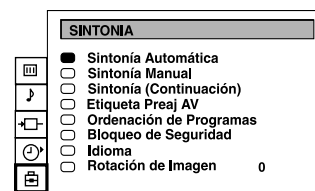
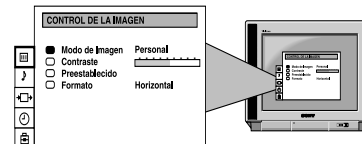

BLOQUEO DE SEGURIDAD			
PROG	SIST	CA	NOMBRE
<input checked="" type="checkbox"/>	0	B/G C28	BBC-W
<input type="checkbox"/>	1	B/G C29	VHS-2
<input type="checkbox"/>	2	B/G C35	CNN--
<input type="checkbox"/>	3	B/G C38	----
<input type="checkbox"/>	4	B/G C40	MV-CH
<input type="checkbox"/>	5	B/G C42	VHS-1
<input type="checkbox"/>	6	B/G C55	----
<input type="checkbox"/>	7	B/G C56	8MM
<input type="checkbox"/>	8	B/G C57	----
<input type="checkbox"/>	9	B/G C58	----

BLOQUEO DE SEGURIDAD			
PROG	SIST	CA	NOMBRE
<input type="checkbox"/>	0	B/G C28	BBC-W
<input type="checkbox"/>	1	B/G C29	VHS-2
<input type="checkbox"/>	2	B/G C35	CNN--
<input type="checkbox"/>	3	B/G C38	----
<input checked="" type="checkbox"/>	4	B/G C40	MV-CH
<input type="checkbox"/>	5	B/G C42	VHS-1
<input type="checkbox"/>	6	B/G C55	----
<input type="checkbox"/>	7	B/G C56	8MM
<input type="checkbox"/>	8	B/G C57	----
<input type="checkbox"/>	9	B/G C58	----

Otras funciones del televisor

## Desconexión automática

Puede elegir un intervalo de tiempo tras el cual el televisor entra automáticamente en modalidad de desconexión temporal. Es posible ajustar dicho espacio de tiempo en intervalos de 30 minutos hasta 4 horas.

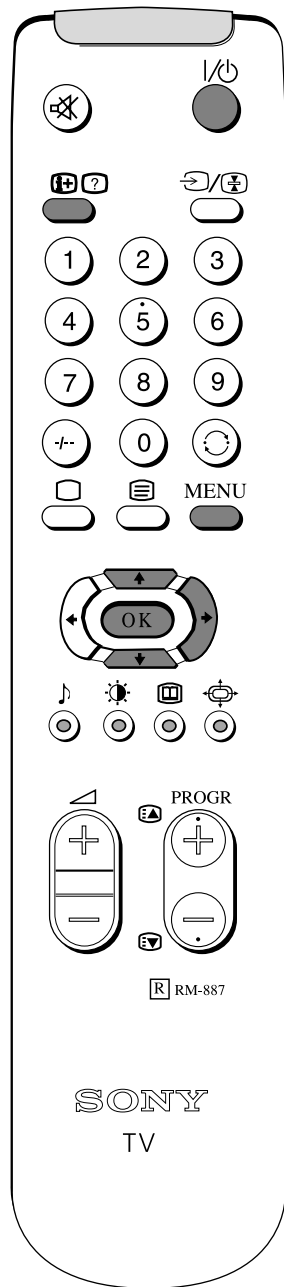

1. Pulse el botón MENU del mando a distancia para ver el menú en la pantalla de TV.

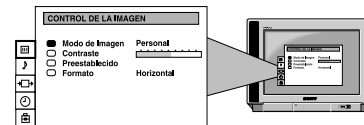

2. Pulse la flecha ABAJO del mando a distancia para seleccionar el símbolo  en la pantalla del televisor y después pulse la flecha DERECHA dos veces.

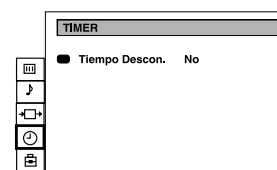

3. Pulse las flechas IZQUIERDA o DERECHA repetidamente hasta que aparezca en la pantalla el lapso de tiempo adecuado.



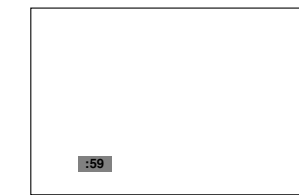

4. Una vez seleccionado el lapso de tiempo, pulse el botón OK para activarlo.

5. Pulse el botón MENU para que el menú desaparezca de la pantalla de TV.



Un minuto antes de la desconexión temporal, la indicación del tiempo restante aparece en la pantalla.

Notas: Si desea saber el tiempo que queda mientras ve la televisión, pulse el botón .

Para volver a encender el televisor desde el modo de desconexión temporal, pulse el botón .

Otras funciones del televisor

## Sintonización manual del televisor

Aunque ya ha sintonizado el televisor automáticamente siguiendo las instrucciones al principio de este manual, también puede realizar esta operación manualmente sintonizando los canales de uno en uno.

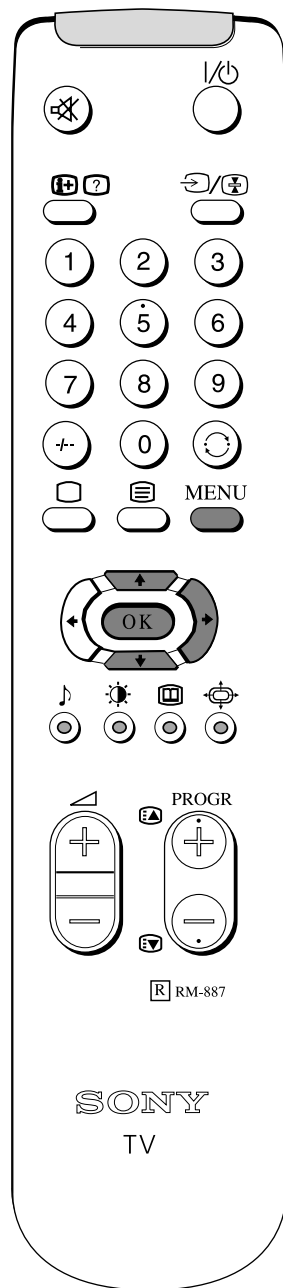

1. Pulse el botón MENU del mando a distancia para ver el menú en la pantalla de TV.

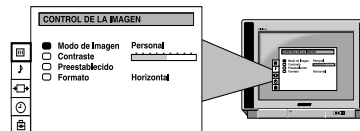

2. Pulse la flecha ABAJO para seleccionar el símbolo  en la pantalla del televisor y después la flecha DERECHA para acceder al menú 'SINTONÍA'.

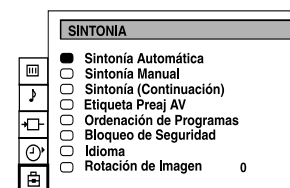

3. Pulse la flecha ABAJO para seleccionar 'Sintonía manual' en la pantalla de menú y después la flecha DERECHA para acceder al menú 'SINTONÍA MANUAL'.

PROG	SIST	CA	NOMBRE
<input type="checkbox"/>	0	B/G	C29
<input type="checkbox"/>	1	B/G	C31
<input type="checkbox"/>	2	B/G	C32
<input type="checkbox"/>	3	B/G	C36
<input type="checkbox"/>	4	B/G	C37
<input type="checkbox"/>	5	B/G	C40
<input type="checkbox"/>	6	B/G	C41
<input type="checkbox"/>	7	B/G	C44
<input type="checkbox"/>	8	B/G	C49
<input type="checkbox"/>	9	B/G	C52

4. Pulse las flechas ARRIBA o ABAJO para seleccionar un número de programa para el canal (ej. PROGR 1 para TVE) y después la flecha DERECHA para activarlo.

PROG	SIST	CA	NOMBRE
<input type="checkbox"/>	0	B/G	C29
<input checked="" type="checkbox"/>	1	B/G	C31
<input type="checkbox"/>	2	B/G	C32
<input type="checkbox"/>	3	B/G	C36
<input type="checkbox"/>	4	AV1	C37
<input type="checkbox"/>	5	AV2	C40
<input type="checkbox"/>	6	B/G	C41
<input type="checkbox"/>	7	B/G	C44
<input type="checkbox"/>	8	B/G	C49
<input type="checkbox"/>	9	B/G	C52

5. Pulse las flechas ARRIBA o ABAJO para seleccionar el sistema de transmisión de TV (B/G para los países europeos del oeste y D/K para los del este) o una señal de entrada de vídeo (AV1, AV2 ...), después pulse la flecha DERECHA para confirmar.

6. Seleccione la primera cifra de 'CA' (canal) y luego la segunda con los botones numéricos del mando a distancia

o

Pulse las flechas ARRIBA o ABAJO para buscar el siguiente canal disponible.

7. Si no quiere memorizar este canal en el número de programa seleccionado, pulse las flechas ARRIBA o ABAJO del mando a distancia para seguir buscando el canal adecuado.

8. Si éste es el canal que quiere memorizar, pulse el botón OK.

9. Repita los pasos del 4 al 8 si desea memorizar más canales, después pulse el botón MENU para que el menú desaparezca de la pantalla de TV.

Otras funciones del televisor

## Omisión de posiciones de programa

Esta función permite omitir posiciones de programa no utilizadas al seleccionarlas con los botones **PROGR+/-**. No obstante, puede seleccionar la posición de programa omitida con los botones numéricos.

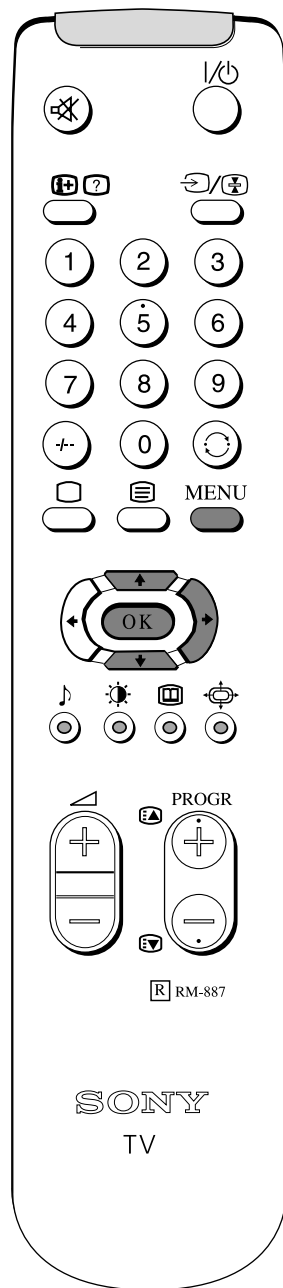

1. Pulse el botón **MENU** del mando a distancia para ver el menú en la pantalla de TV.

2. Pulse la flecha **ABAJO** del mando a distancia para seleccionar el símbolo  en la pantalla de menú y después la flecha **DERECHA** para acceder al menú 'SINTONÍA'.

3. Pulse la flecha **ABAJO** para seleccionar 'Sintonía manual' y después la flecha **DERECHA** para acceder al menú 'SINTONÍA MANUAL'.

4. Pulse las flechas **ARRIBA** o **ABAJO** para seleccionar la posición de programa que desea omitir y luego la flecha **DERECHA** para acceder a la columna 'SIST'.

5. Pulse la flecha **ABAJO** para seleccionar '---' y después el botón **OK** para memorizar.

6. Repita los pasos 4 y 5 para omitir otras posiciones de programa.

7. Pulse el botón **MENU** para que el menú desaparezca de la pantalla de TV.

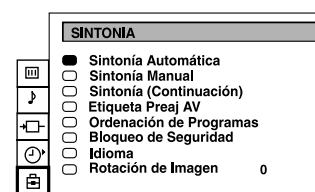
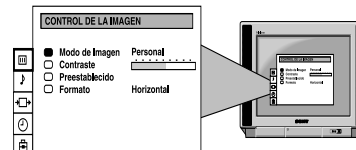

SINTONÍA MANUAL			
PROG	SIST	CA	NOMBRE
0	B/G	C29	----
1	B/G	C31	----
2	B/G	C32	----
3	B/G	C36	----
4	B/G	C37	----
5	B/G	C40	----
6	B/G	C41	----
7	B/G	C44	----
8	B/G	C49	----
9	B/G	C52	----

SINTONÍA AUTOMÁTICA			
PROG	SIST	CA	NOMBRE
0	B/G	C29	----
1	B/G	C31	----
2	B/G	C32	----
3	B/G	C36	----
4	B/G	C37	----
5	B/G	C40	----
6	B/G	C41	----
7	B/G	C44	----
8	B/G	C49	----
9	B/G	C52	----

Otras funciones del televisor

## Nombres de canal

Los nombres de los canales suelen tomarse del teletexto si está disponible. Sin embargo, también puede asignar un nombre de cinco caracteres como máximo (letras o números) a un canal o a una señal de entrada de vídeo.

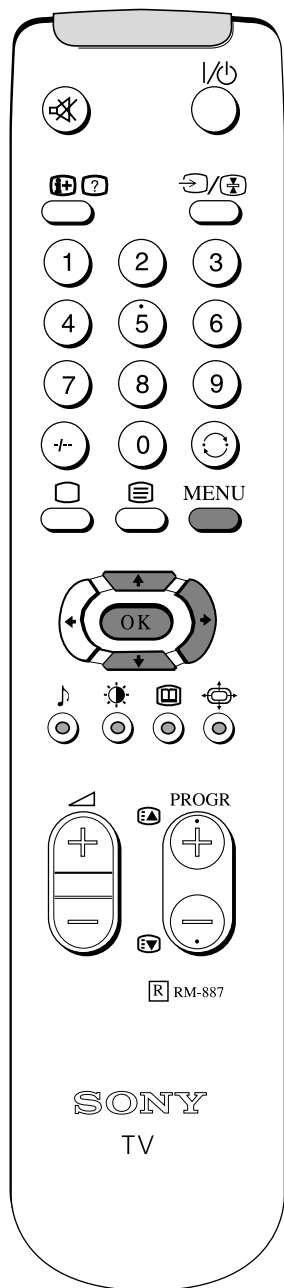

1. Pulse el botón MENU del mando a distancia para ver el menú en la pantalla de TV.

2. Pulse la flecha ABAJO para seleccionar el símbolo  en la pantalla de menú y después la flecha DERECHA para acceder al menú 'SINTONÍA'.

3. Pulse la flecha ABAJO para seleccionar 'Sintonía manual' y después la flecha DERECHA para acceder al menú 'SINTONÍA MANUAL'.

4. Pulse las flechas ARRIBA o ABAJO para seleccionar el canal que desea nombrar.

5. Pulse la flecha DERECHA repetidamente hasta resaltar el primer elemento de la columna 'NOMBRE'.

6. Pulse las flechas ARRIBA o ABAJO para seleccionar una letra o número ('-' para un espacio en blanco) y después la flecha DERECHA para confirmar. Seleccione los otros cuatro caracteres de la misma forma.

7. Cuando haya seleccionado todos los caracteres, pulse el botón OK.

8. Repita los pasos del 4 al 7 si desea etiquetar otros canales.

9. Pulse el botón MENU para que el menú desaparezca de la pantalla de TV.

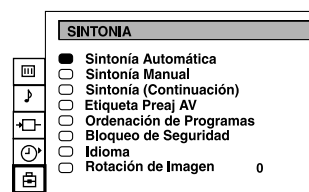
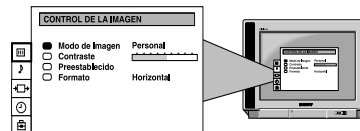

SINTONIA MANUAL			
PROG	SIST	CA	NOMBRE
0	B/G	C29	----
1	B/G	C31	----
2	B/G	C32	----
3	B/G	C36	----
4	B/G	C37	----
5	B/G	C40	----
6	B/G	C41	----
7	B/G	C44	----
8	B/G	C49	----
9	B/G	C52	----

SINTONIA MANUAL			
PROG	SIST	CA	NOMBRE
0	B/G	C29	----
1	B/G	C31	----
2	B/G	C32	----
3	B/G	C36	----
4	B/G	C37	----
5	B/G	C40	----
6	B/G	C41	----
7	B/G	C44	----
8	B/G	C49	----
9	B/G	C52	----

Otras funciones del televisor

# Teletexto

La mayoría de las emisoras de televisión transmiten un servicio informativo denominado teletexto.

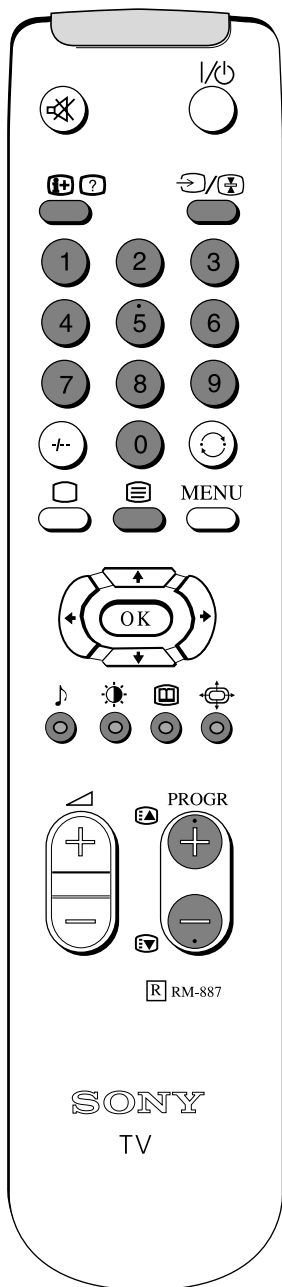

## Activación y desactivación del teletexto

1. Mientras ve un canal de TV, pulse un botón numérico del mando a distancia para seleccionar el canal cuyo servicio de teletexto desee consultar.
2. Pulse el botón del mando a distancia para activar el teletexto.
3. Introduzca tres cifras para el número de página con los botones numéricos del mando a distancia. Si se equivoca, escriba tres cifras cualesquiera y vuelva a introducir el número de página correcto.
4. Pulse el botón para desactivar el teletexto.

**Nota:** Si las señales de transmisión son débiles, pueden producirse errores de teletexto.

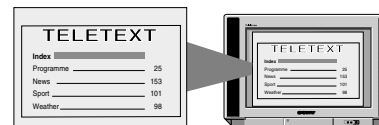

## Otras funciones de teletexto

**Para sobreponer el teletexto en la pantalla de TV**  
 Pulse el botón del mando a distancia una vez en el modo de teletexto o dos en el modo de TV para sobreponer el teletexto en la pantalla de TV. Pulse el botón otra vez para cancelar.

**Para ir a la página siguiente o anterior**  
 Pulse los botones o para seleccionar la página anterior o siguiente.

**Para congelar una página de teletexto**  
 Pulse el botón para congelar la página. Vuelva a pulsarlo para cancelar la congelación.

**Visualización de información oculta (ej. respuestas de pasatiempos).**  
 Pulse el botón para ver la información. Vuelva a pulsarlo para ocultar la información.

**Selección de páginas con los botones de colores (Fastext)**  
 (sólo disponible cuando se reciben señales de Fastext de la emisora)  
 Cuando el menú codificado por colores aparezca en la parte inferior de la pantalla, pulse un botón de color (verde, rojo, amarillo o azul) del mando a distancia para acceder a la página correspondiente.

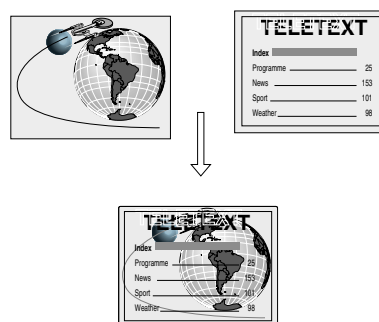







**Equipo opcional**

**Conexión de un equipo al televisor**

A continuación se explica cómo conectar al televisor diversos tipos de equipos opcionales.

**Conexión de equipo al televisor**

1. Conecte el equipo a la toma de TV adecuada.
2. Pulse el botón  del mando a distancia repetidamente hasta que aparezca en la pantalla el símbolo de entrada correcto del equipo:

Símbolo	Señales de entrada
 1	• Señal de entrada de audio/vídeo a través del Euroconector <b>F</b>
	• Señal de entrada RGB a través del Euroconector <b>F</b>
 2	• Señal de entrada de audio/vídeo a través del Euroconector <b>G</b>
 S 2	• Señal de entrada de S vídeo a través del Euroconector <b>G</b>
 3	• Señal de entrada de vídeo a través de la toma <b>C</b> y señal de entrada de audio a través de las tomas <b>D</b> .
 S 3	• Señal de entrada de S vídeo a través de la toma <b>B</b> y señal de entrada de audio a través de las tomas <b>D</b> .

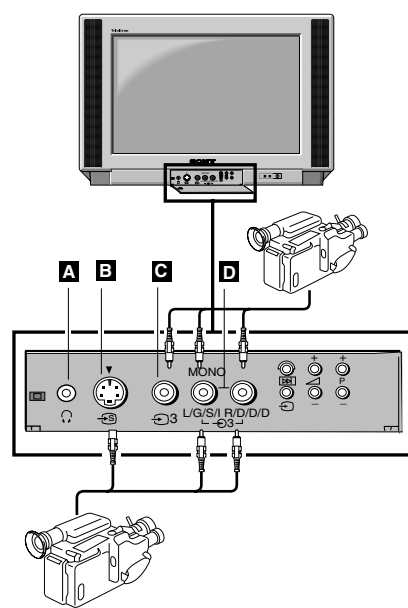

3. Encienda el equipo conectado.
4. Para restablecer la imagen normal de TV, pulse el botón  del mando a distancia.

Nota: Para impedir la distorsión de la imagen, no conecte el equipo simultáneamente a las tomas **B** y **C** .

**Más información para conectar un equipo**

**Conexión de un reproductor de vídeo**

Le aconsejamos que conecte el reproductor de vídeo a la toma **G** mediante un cable de Euroconector. Si no tiene cable de Euroconector, consulte la sección 'Sintonización manual del televisor' para sintonizar la señal del reproductor de vídeo en el número de programa '0' del televisor.

**Conexión de auriculares**

Conecte los auriculares a la toma **A** de la parte delantera del televisor.

**Conexión de un equipo de audio externo**

Conecte el equipo hi-fi a las tomas **E** de la parte posterior del televisor si desea amplificar la salida de audio del televisor. Si desea variar el volumen del equipo conectado a **E**, puede hacerlo variando el ajuste del volumen de los auriculares (consulte la sección 'Ajuste del sonido' para más información).

**Equipo mono**

Conecte el cable de audio a la toma L/G/S/I de la parte delantera del televisor y seleccione la señal de entrada  3 como se indica en esta página. Por último, consulte la sección 'Ajuste del sonido' de este manual y seleccione 'A' en la pantalla del menú de sonido.

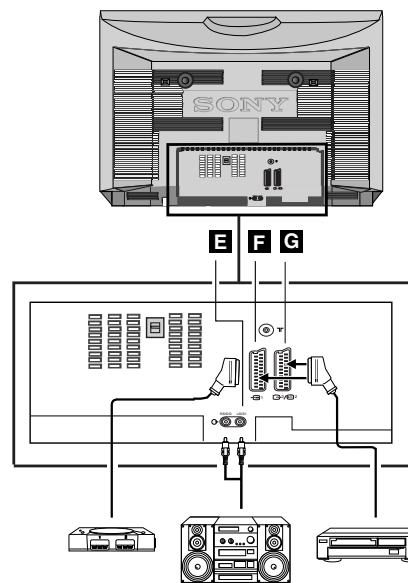



Equipo opcional

## Conexión de un equipo al televisor

### Selección de la señal de salida para el segundo Euroconector

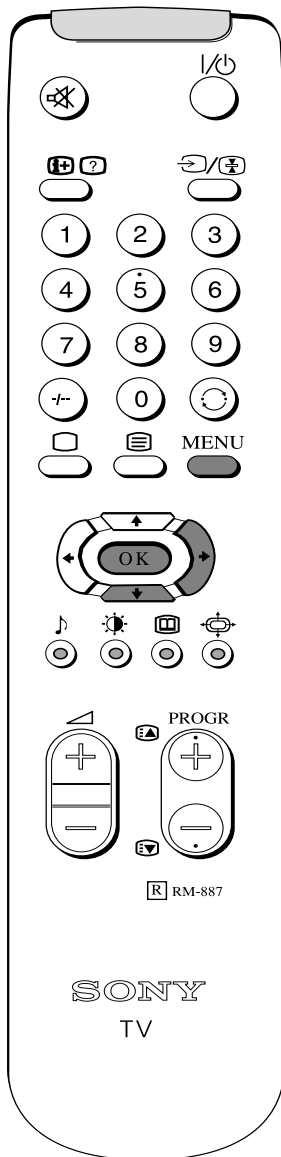



1. Pulse el botón MENU del mando a distancia para ver el menú en la pantalla de TV.

---

2. Pulse la flecha ABAJO para seleccionar el símbolo  en la pantalla de menú y después la flecha DERECHA para acceder a la pantalla de menú 'CONEXIÓN DE VÍDEO'.

---

3. Pulse la flecha ABAJO para resaltar 'Pantalla TV' (señal de entrada para la pantalla de TV) o 'Salida' (señal de salida para la toma  /  ), después pulse la flecha DERECHA para confirmar.

---

4. Pulse las flechas IZQUIERDA o DERECHA repetidamente para seleccionar la señal de entrada adecuada (consulte a continuación) y luego el botón OK para confirmar:

Pantalla de TV	TV, AV1, RGB, AV2, YC2, AV3, YC3, AV4, YC4
Salida	TV, AV1, AV2, YC2, AV3, YC3, AV4, YC4

5. Pulse el botón MENU para que el menú desaparezca de la pantalla de TV.

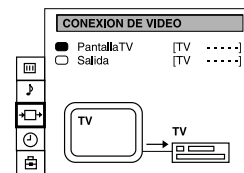
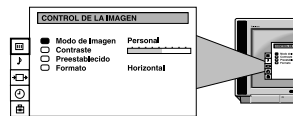

**Equipo opcional**

## Uso de la función 'Etiqueta Preaj AV'

Esta función permite asignar un nombre al equipo opcional conectado a las tomas de este televisor. El nombre puede tener 5 caracteres como máximo (letras o números) y aparecerá en la pantalla siempre que se seleccione el equipo conectado para utilizarlo.

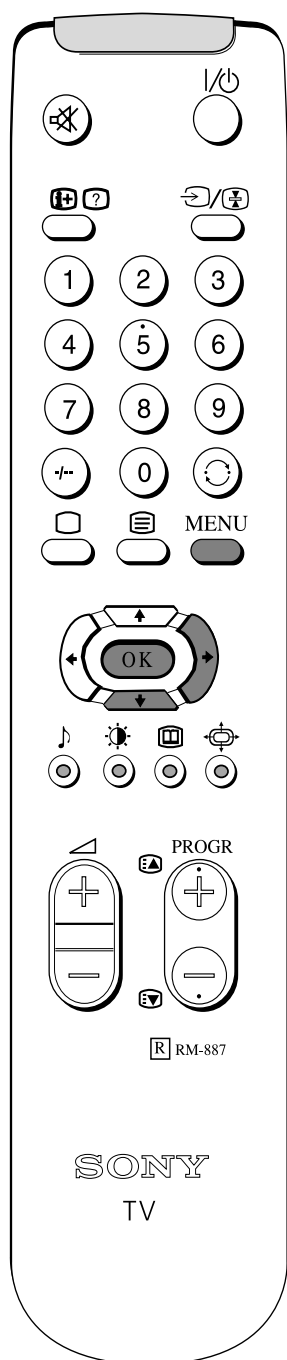

1. Pulse el botón MENU del mando a distancia para ver el menú en la pantalla de TV.

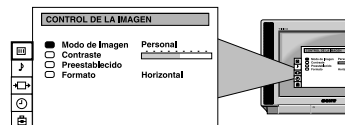

2. Pulse la flecha ABAJO para seleccionar el símbolo  en la pantalla de menú y después la flecha DERECHA para acceder al menú 'SINTONÍA'.

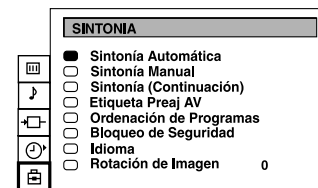

3. Pulse la flecha ABAJO para seleccionar 'Etiqueta Preaj AV' y después la flecha DERECHA para acceder al menú 'ETIQUETA PREAJ AV'.

4. Pulse las flechas ARRIBA o ABAJO para seleccionar la señal de entrada que desea nombrar (ej. AV2) y luego la flecha DERECHA para resaltar el primer elemento de la columna 'NOMBRE'.

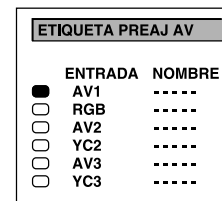

5. Pulse las flechas ARRIBA o ABAJO para seleccionar una letra o número ('-' para un espacio en blanco) y después la flecha DERECHA para confirmar. Seleccione los otros cuatro caracteres de la misma forma.

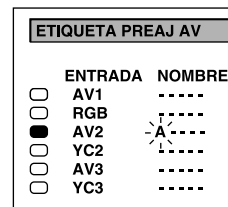

6. Cuando haya seleccionado todos los caracteres, pulse el botón OK.

7. Repita los pasos del 4 al 6 si desea etiquetar otras señales de entrada.

8. Pulse el botón MENU para que el menú desaparezca de la pantalla de TV.

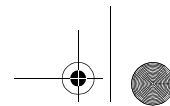

### Información complementaria

## Especificaciones

**El sistema de recepción de señales de estos televisores cumple la normativa requerida por la ley española del Real Decreto 1160/89.**

#### Sistema de TV

B/G/H / D/K

#### Sistema de color

PAL, SECAM

NTSC 3.58, 4.43 (sólo entrada de vídeo)

#### Cobertura de canales

Véase 'Recepción de canales' abajo.

#### Tubo de imagen

KV-28FX20E

FD Trinitron WIDE

Aprox. 71cm (28 pulgadas) (imagen medida diagonalmente: aprox. 66 cm), deflexión de 102°

KV-32FX20E

FD Trinitron WIDE

Aprox. 82 cm (32 pulgadas) (imagen medida diagonalmente: aprox. 76 cm), deflexión de 102°

#### Terminales posteriores

① Euroconector de 21 pins (norma CENELEC) con entrada de audio/vídeo y entrada RGB.

② Euroconector de 21 pins (norma CENELEC) con entrada de audio/vídeo, entrada de vídeo S y salida de audio/vídeo de monitor

⊖ Salidas de audio-conectores RCA.

#### Terminales delanteros

③ Entrada de vídeo - conector RCA

③ Entradas de audio - conectores RCA

② Entrada de vídeo S - DIN de 4 pins

🎧 Toma para auriculares - minitoma estéreo

#### Salida de sonido

Izquierda/Derecha: 2 x 20 W (potencia musical)

Sub woofer: 20W (potencia musical)

#### Consumo de potencia

KV-28FX20E: 123 W

KV-32FX20E: 120 W

#### Dimensiones (Ancho x Alto x Fondo)

KV-28FX20E: Aprox. 761 x 496 x 525 mm

KV-32FX20E: Aprox. 874 x 563 x 571 mm

#### Peso

KV-28FX20E: Aprox. 44,0 kg

KV-32FX20E: Aprox. 62,0 kg

#### Accesorios suministrados

Mando a distancia RM-887 (1)

Pilas (2) AA de tamaño IEC

#### Otras funciones

Teletexto

Estéreo NICAM

**Diseño y especificaciones sujetos a cambio sin previo aviso.**

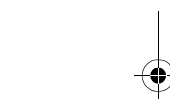
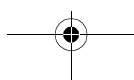
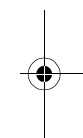
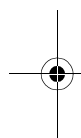

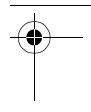
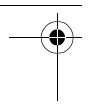
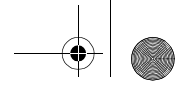

Información complementaria

**Especificaciones**

**Recepción de canales**

	Recepción de canales	Visualización de canales
B/G/H	E2..12, 21..69	C02..C12, C21..69
TV POR CABLE (1)	S1..S41	S01..S41
TV POR CABLE (2)	S01..S05	S42..S46
	M1..M10	S01..S10
	U1..U10	S11..S20
ITALIA	A, B..H, H1, H2	C13, C14..C20, C11, C12
TV POR CABLE	S1..S41	S01..S41
	S01..S05	S42..S46
D/K	R01..R012, R21..R69	C01..C12, C21..C69
KABEL-TV (1)	S1..S41	S01..S41
KABEL-TV (2)	S01..S05	S42..S46

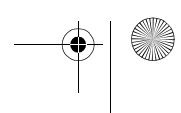
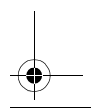
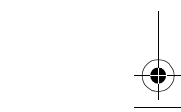
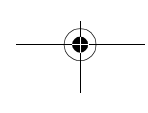
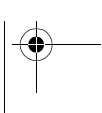
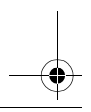
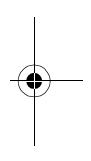
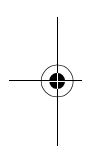

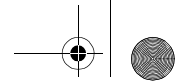











Información complementaria

## Solución de problemas

A continuación se indican soluciones sencillas para problemas que pueden afectar a la imagen y el sonido.

Problema	Solución
No hay imagen (pantalla en blanco) ni sonido	<ul style="list-style-type: none"> <li>• Enchufe el televisor.</li> <li>• Pulse el botón  situado en la parte delantera del televisor.</li> <li>• Si está iluminado el indicador , pulse el botón  o un botón numérico del mando a distancia.</li> <li>• Compruebe la conexión de la antena.</li> <li>• Apague el televisor durante 3 o 4 segundos y vuelva a encenderlo con el botón  de la parte delantera.</li> </ul>
No hay imagen (pantalla en blanco) o es deficiente, pero el sonido es bueno.	<ul style="list-style-type: none"> <li>• Seleccione la pantalla 'Control de la imagen' en el sistema de menús. Ajuste el brillo, imagen y balance de color.</li> <li>• En la indicación Control de la imagen, seleccione RESET para restablecer los ajustes de fábrica.</li> </ul>
Imagen de mala calidad cuando se ve una señal de vídeo RGB.	<ul style="list-style-type: none"> <li>• Pulse el botón  del mando a distancia repetidamente hasta que aparezca en la pantalla el símbolo RGB .</li> </ul>
Buena imagen, pero no hay sonido	<ul style="list-style-type: none"> <li>• Pulse el botón  del mando a distancia.</li> <li>• Si aparece  en la pantalla, pulse el botón  del mando a distancia.</li> </ul>
Los programas en color aparecen en blanco y negro	<ul style="list-style-type: none"> <li>• Seleccione la pantalla 'Control de la imagen' en el sistema de menús y ajuste el nivel de color.</li> <li>• En la indicación Control de la imagen, seleccione RESET para restablecer los ajustes de fábrica.</li> </ul>
Imagen distorsionada al cambiar de programa o seleccionar teletexto	<ul style="list-style-type: none"> <li>• Apague todos los equipos conectado a los Euroconectores en la parte posterior del televisor.</li> </ul>
El mando a distancia no funciona	<ul style="list-style-type: none"> <li>• Cambie las pilas.</li> </ul>
El indicador de desconexión temporal  del televisor se ilumina de forma intermitente	<ul style="list-style-type: none"> <li>• Diríjase al centro de servicio técnico Sony más cercano.</li> </ul>

- Si persisten estos problemas, solicite servicio técnico a personal cualificado.
- NUNCA destape usted mismo el televisor.

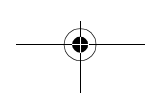
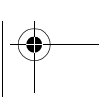

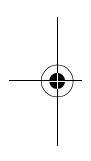
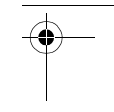
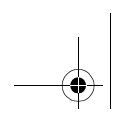
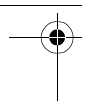

Manual de Instruções **PT**

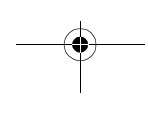
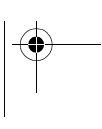
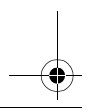
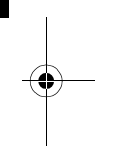

**1**

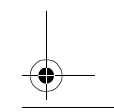
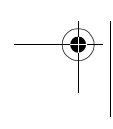

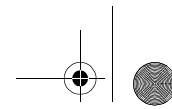

## Informações de segurança

# Segurança

Todos os televisores funcionam com voltagens extremamente elevadas. Para evitar incêndios ou choques eléctricos, cumpra os procedimentos de segurança indicados abaixo.

### Segurança geral

- Não exponha o televisor à chuva nem à humidade.
- Não retire a tampa posterior.
- Para sua protecção, mande reparar o televisor a pessoal qualificado (Serviços Centrais de Assistência Técnica Sony ou Serviços Técnicos Autorizados Sony).

### Instalação segura

- Não instale o televisor em locais quentes, húmidos ou com muito pó.
- Não bloqueie nem cubra as aberturas de ventilação. Para efeitos de ventilação, deixe um espaço de pelo menos 10 cm à volta do televisor.
- Não instale o televisor em locais expostos a vibrações mecânicas.
- Coloque o televisor apenas num suporte plano concebido para o peso e dimensões do televisor.

### Funcionamento seguro

- Utilize o televisor apenas com uma corrente de 220-240V CA, 50Hz.
- Não ligue o televisor se entornar algum líquido sobre os orifícios de ventilação. Mande-o verificar imediatamente.
- Por razões de segurança e ambientais, recomenda-se que o televisor não esteja no modo de espera quando não for utilizado. Desligue o televisor da corrente.
- Não desligue o televisor, puxando o cabo de alimentação. Desligue o televisor, removendo a ficha.
- Em caso de trovoadas, desligue o televisor da corrente eléctrica e a antena. Caso contrário, o televisor pode ser danificado por um raio.

### Manutenção

- Limpe o televisor com um pano macio humedecido. Não utilize detergentes abrasivos.
- O pó e a nicotina podem acumular-se no seu televisor e por esse motivo contribuir para o sobreaquecimento do mesmo. Isto pode constituir um risco para a segurança contribuindo para avarias e podendo diminuir o seu tempo de vida útil. Por isso, mande examinar o televisor de 5 em 5 anos.

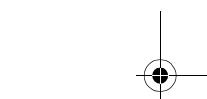
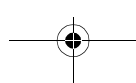
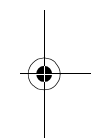
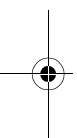

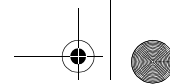

## Índice

**Índice**

<b>Manual de Referência Rápida</b>	
Verificar os acessórios fornecidos	4
Introduzir pilhas no telecomando	4
Ligar a antena	5
Sintonizar o televisor	5
Sintonizar automaticamente o televisor	6
<b>Visão geral</b>	
Visão geral das teclas do televisor	7
Visão geral das teclas do telecomando	8
<b>Funções adicionais do televisor</b>	
Escolher um idioma para os ecrãs de menus do televisor	9
Sintonizar automaticamente o televisor	10
Reordenar os canais de televisão	11
Ajustar a imagem	12
Alterar os modos de imagem e de som rapidamente	12
Ajustar o som	13
Alterar o formato de imagem no ecrã	14
Utilizar a função 'Pré-Seleção (Adicional)'	15
Ajustar a rotação da imagem	16
Utilizar a interdição de acesso a programas	17
Utilizar o temporizador	18
Sintonizar manualmente o televisor	19
Ignorar posições de programas	20
Dar nome a um canal	21
<b>Teletexto</b>	
Ligar e desligar o teletexto	22
Utilizar outras funções do teletexto	22
<b>Equipamento opcional</b>	
Ligar equipamento ao televisor	23
Informações adicionais para ligar o equipamento	23
Seleccionar a fonte de saída para a tomada Scart 	24
Utilizar a função 'AV Label Preset'	25
<b>Informações adicionais</b>	
Especificações	26
Resolução de problemas	28

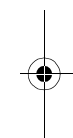
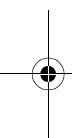





## Manual de Referência Rápida

Efectue os passos de 1 a 5 para:

- Verificar os acessórios fornecidos
- Introduzir pilhas no telecomando
- Ligar a antena ao televisor
- Ligar o televisor
- Ver programas no televisor

## 1. Verificar os acessórios fornecidos

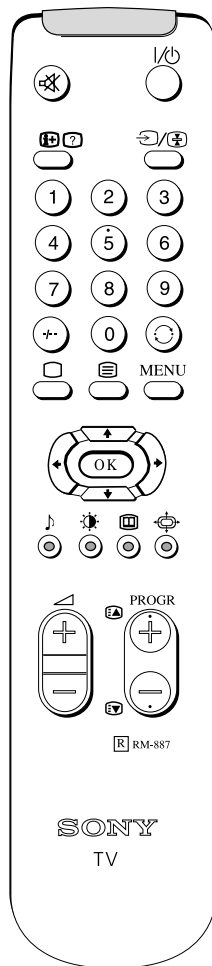

Telecomando

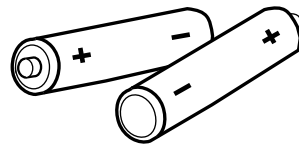

Pilhas

## 2. Introduzir pilhas no telecomando

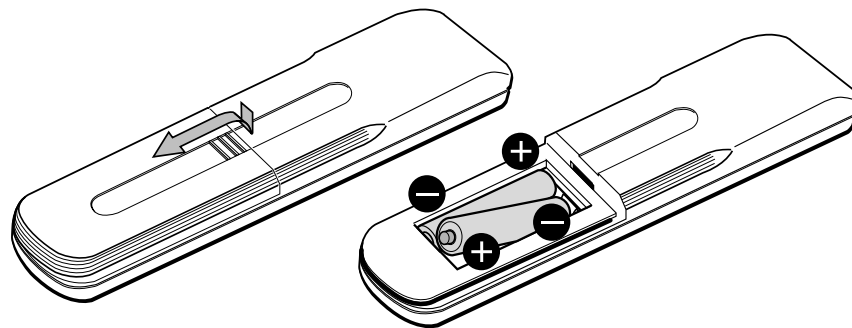

Não se esqueça de colocar as pilhas no lixo de acordo com os regulamentos locais sobre ambiente.

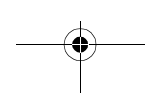

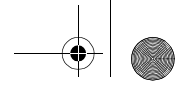

Manual de Referência Rápida

### 3. Ligar a antena

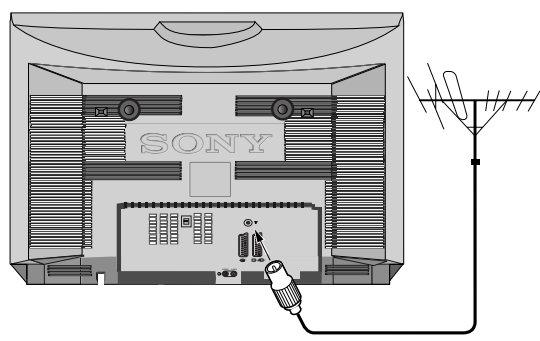

Ligue uma antena convencional à tomada indicada  na parte posterior do televisor.

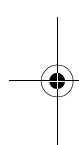

### 4. Ligar o televisor

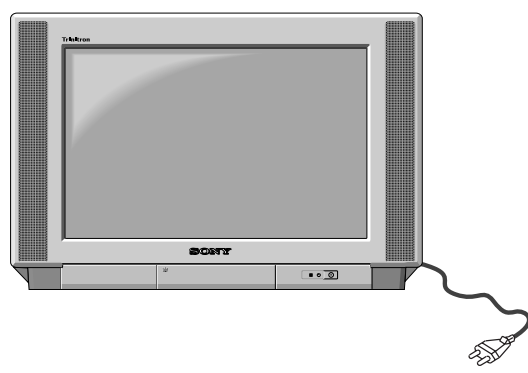
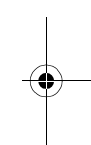

Ligue a ficha do televisor à tomada de corrente (220-240V CA, 50Hz).

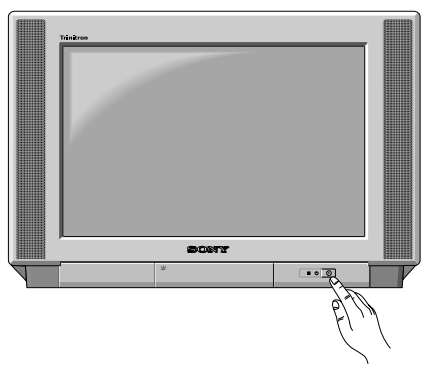

Carregue no interruptor ON/OFF existente na parte frontal do televisor.

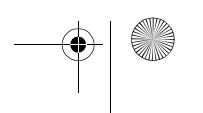
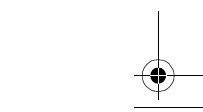
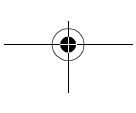
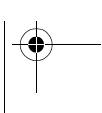
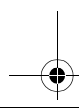

Manual de Referência Rápida

## 5. Sintonizar automaticamente o televisor

Quando ligar o televisor pela primeira vez, aparece a seguinte sequência de ecrãs de menus no televisor, permitindo 1) escolher o idioma para os ecrãs dos menus do televisor, 2) adicionar canais ao televisor, 3) ordenar os canais.

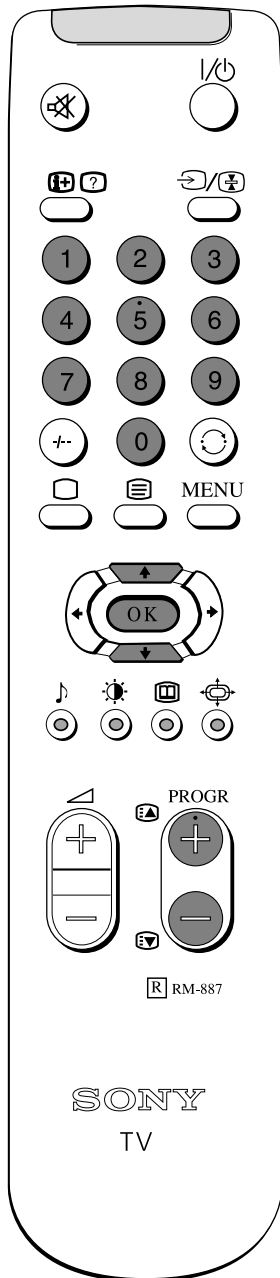

1. Quando ligar o televisor pela primeira vez, o menu 'IDIOMA' aparece automaticamente no ecrã do televisor, permitindo-lhe seleccionar a língua em que pretende ler os ecrãs dos menus do televisor. Carregue na tecla de seta PARA CIMA ou PARA BAIXO do telecomando para seleccionar a língua escolhida e, em seguida, carregue na tecla OK para confirmar a selecção.

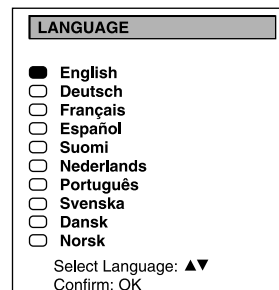

2. O menu 'SINTONIA AUTOMÁTICA' aparece no ecrã do televisor na língua seleccionada. Carregue na tecla de seta PARA CIMA ou PARA BAIXO para seleccionar 'YES' e, em seguida, carregue na tecla OK para confirmar.

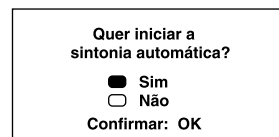

3. Aparece um novo menu a pedir-lhe para verificar se a antena está ligada. Certifique-se de que a antena está ligada e, em seguida, carregue na tecla OK para confirmar. O televisor inicia automaticamente a procura e memoriza todos os canais disponíveis. Seja paciente e não carregue em nenhuma tecla.

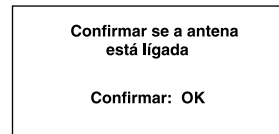

4. Quando o televisor terminar a sintonização de todos os canais disponíveis, o menu 'ALTERAÇÃO DE PROGRAMAS' aparece no ecrã do televisor, permitindo-lhe alterar a ordem dos canais do televisor. Se quiser alterar a ordem dos canais, carregue na tecla de seta PARA CIMA ou PARA BAIXO do telecomando até que o canal que pretende reordenar apareça no ecrã e, em seguida, carregue na tecla OK. Carregue na tecla de seta PARA CIMA ou PARA BAIXO para seleccionar a nova posição do número de programa para o canal seleccionado e, em seguida, carregue na tecla OK para confirmar. O canal seleccionado move-se para a nova posição de programa e os outros canais movem-se de modo adequado. Repita este procedimento se quiser ordenar outros canais do televisor.

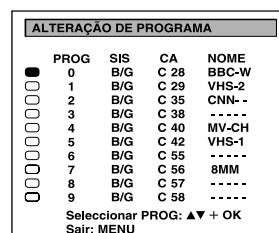
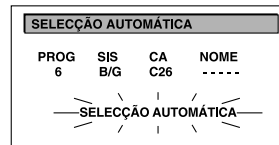

5. Carregue na tecla MENU para remover o menu do ecrã do televisor.

6. Carregue na tecla PROGR+/- ou nas teclas numéricas do telecomando para ver os canais de televisão.

Visão geral

# Visão geral das teclas do televisor

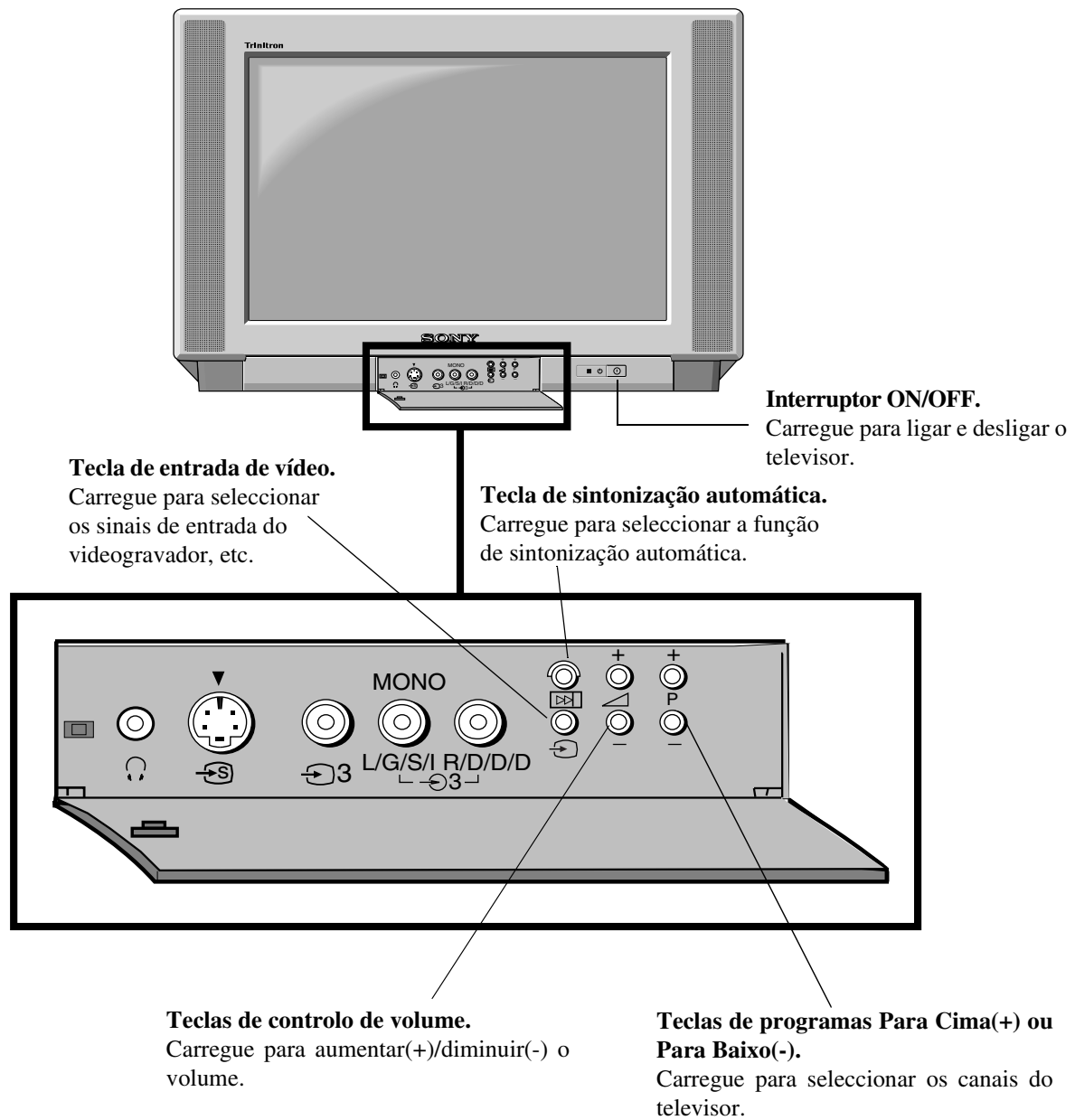

Visão geral

**Visão geral das teclas do telecomando**

**Para retirar o som**

Carregue para retirar o som do televisor. Carregue novamente para restaurar o som.

**Para revelar as informações do ecrã**

Carregue para revelar todas indicações do ecrã. Carregue novamente para cancelar. No modo de teletexto, carregue para revelar as informações ocultas (ex. respostas a um questionário) e, em seguida, carregue novamente para cancelar.

**Para seleccionar canais**

Carregue nas teclas numéricas para seleccionar os canais.

Para números de programas com dois dígitos, ex. 23, carregue primeiro em **2** e, em seguida, nas teclas **2** e **3**. Se introduzir um dígito incorrecto, seleccione novamente a tecla **2** para introduzir o número do programa pretendido.

**Para voltar ao modo de televisão**

Carregue para voltar ao funcionamento normal a partir do modo de teletexto ou de espera.

**Para seleccionar o teletexto**

Carregue para ligar o teletexto.

**Para ver o menu de imagem**

Carregue para alterar as definições da imagem. Carregue na tecla **OK** para remover o menu.

**Para ver o menu de imagem**

Carregue para alterar as definições da imagem. Carregue na tecla **OK** para remover o menu.

**Para ver o menu de som**

Carregue para alterar as definições de som. Carregue na tecla **OK** para remover o menu.

**Para ajustar o volume do televisor**

Carregue para ajustar o volume do televisor.

**Para desligar temporariamente o televisor**

Carregue para desligar temporariamente o televisor. Carregue novamente para ligar a partir do modo de espera.

*Para poupar energia, recomenda-se que desligue completamente o televisor quando não for utilizado.*

NOTA: Depois de 15-30 minutos sem um sinal de televisão e sem carregar numa tecla, o televisor comuta-se automaticamente para o modo de espera.

**Para seleccionar o sinal de entrada ou imobilizar o teletexto**

Carregue para seleccionar entradas das tomadas do televisor (consulte a secção Utilizar equipamento opcional). No modo de teletexto, carregue para imobilizar a página apresentada. Carregue novamente para cancelar.

**Para voltar ao canal anterior**

Carregue para voltar para o canal que estava a ver anteriormente. Nota: Isto só pode ser efectuado apenas depois de ver o canal actual durante 5 segundos.

**Para ver o menu**

Carregue se quiser utilizar o sistema de menus do televisor. Carregue novamente para remover o menu do ecrã do televisor.

**Para seleccionar itens do menu**

Utilize a tecla **OK** e as teclas de setas para seleccionar as opções disponíveis no sistema de menus deste televisor.

Esta tecla não tem nenhuma função.

**Para alterar o formato do ecrã**

Carregue para alterar o tamanho do ecrã.

Para mais informações, consulte a secção Teletexto do manual.

**Para seleccionar canais**

Carregue para seleccionar canais.

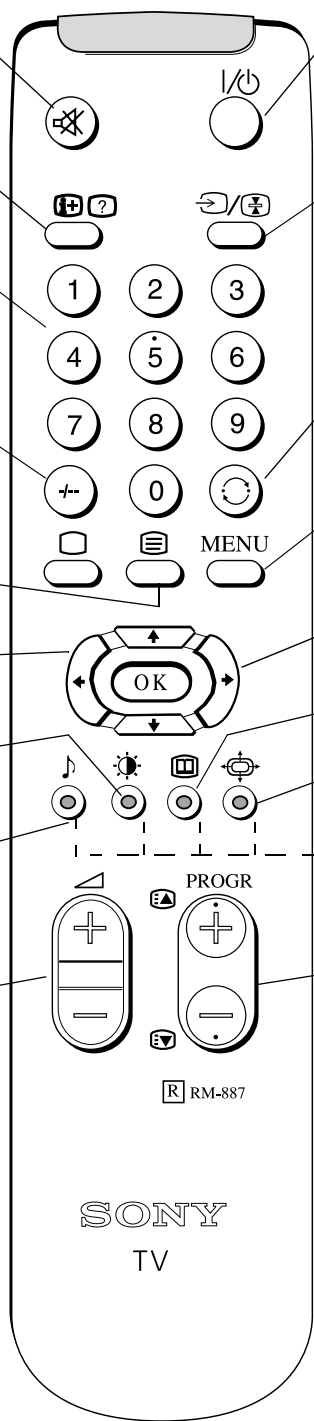

Funções adicionais do televisor

## Escolher um idioma para os ecrãs de menus do televisor

O televisor tem um sistema de menus que pode aparecer no ecrã em vários idiomas. Utilize a função abaixo para seleccionar o idioma pretendido.

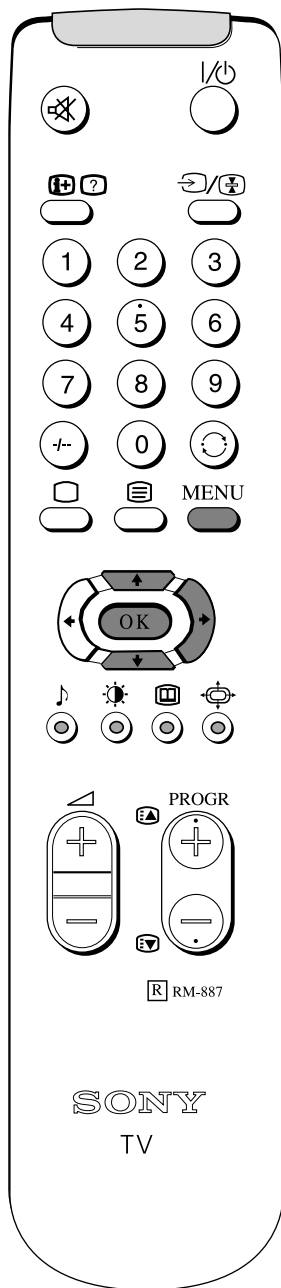

1. Carregue na tecla MENU do telecomando para ver o menu no ecrã do televisor.

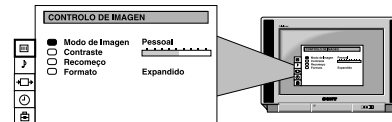

2. Carregue na tecla de seta PARA CIMA ou PARA BAIXO para seleccionar o símbolo  no ecrã de menus e, em seguida, carregue na tecla de seta PARA A DIREITA para introduzir o menu 'PRÉ-SELECÇÃO'.



3. Carregue na tecla de seta PARA CIMA ou PARA BAIXO para seleccionar 'Idioma' no ecrã de menus e, em seguida, carregue na tecla de seta PARA A DIREITA para introduzir o menu 'IDIOMA'.

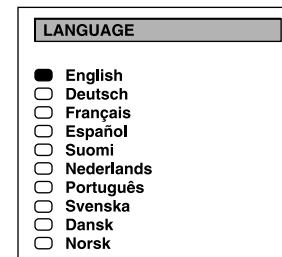

4. Carregue na tecla de seta PARA CIMA ou PARA BAIXO para seleccionar o idioma escolhido.

5. Carregue na tecla OK para confirmar a selecção.

6. Carregue na tecla MENU para remover o menu do ecrã do televisor.

Funções adicionais do televisor

## Sintonizar automaticamente o televisor

Já sintonizou todos os canais com a secção 'Sintonizar automaticamente o televisor' no início deste manual. No entanto, se necessitar de repetir o procedimento de sintonização, siga as instruções abaixo e o televisor procura e memoriza automaticamente todos os canais disponíveis.

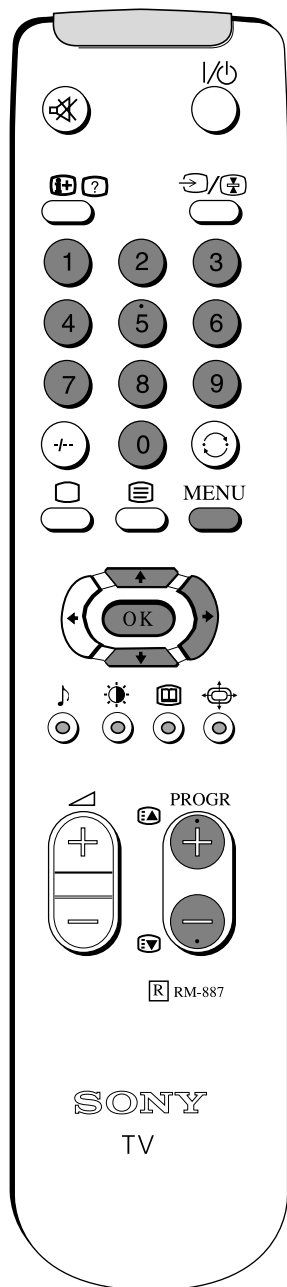

1. Carregue na tecla MENU do telecomando para ver o menu no ecrã do televisor.

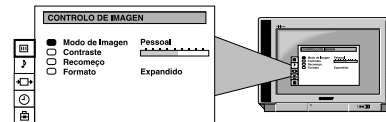

2. Carregue na tecla de seta PARA BAIXO do telecomando para seleccionar o símbolo  no ecrã de menus e, em seguida, carregue na tecla de seta PARA A DIREITA para introduzir o menu 'PRÉ-SELECÇÃO'.



3. Carregue na tecla de seta PARA CIMA ou PARA BAIXO para seleccionar 'Seleção Automática' e, em seguida, carregue na tecla de seta PARA A DIREITA para ver o menu de sintonização automática.

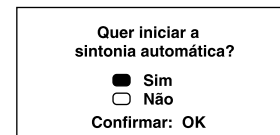

4. Carregue na tecla de seta PARA CIMA ou PARA BAIXO para seleccionar 'SIM' e, em seguida, carregue na tecla OK para confirmar.

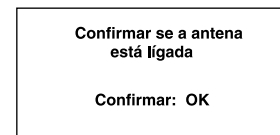

5. Aparece um novo menu a pedir-lhe para verificar se a antena está ligada. Certifique-se de que a antena está ligada e, em seguida, carregue na tecla OK para confirmar. O televisor inicia automaticamente a procura e memoriza todos os canais disponíveis. Seja paciente e não carregue em nenhuma tecla quando esta operação de procura e memorização começar.

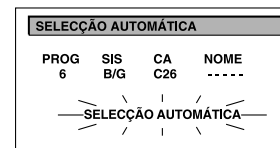

6. Quando o processo de sintonização automática terminar, o menu desaparece do ecrã do televisor. Carregue em **PROGR+/-** ou nas teclas numéricas do telecomando para ver canais de televisão.

Nota: Carregue na tecla MENU se quiser parar o procedimento de sintonização automática.

Funções adicionais do televisor

## Reordenar os canais de televisão

Depois de sintonizar o televisor, pode utilizar esta função para alterar a ordem dos canais.

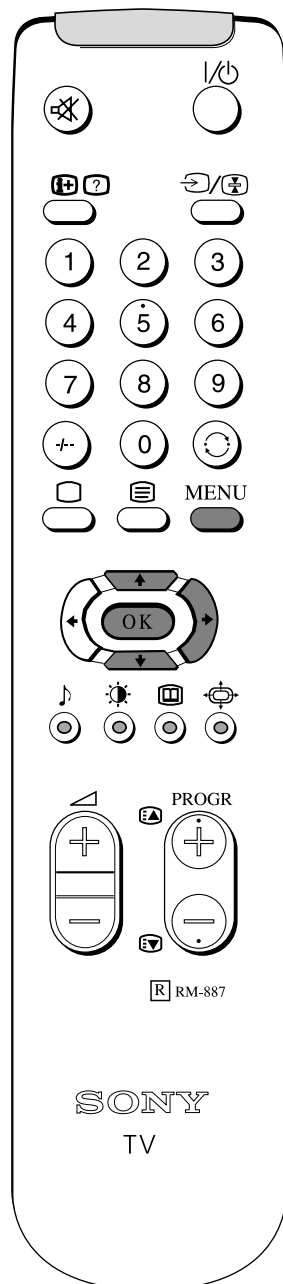

1. Carregue na tecla MENU do telecomando para ver o menu no ecrã do televisor.

2. Carregue na tecla de seta PARA BAIXO para seleccionar o símbolo  no ecrã de menus e, em seguida, carregue na tecla de seta PARA A DIREITA para introduzir o menu 'PRESET'.

3. Carregue na tecla de seta PARA BAIXO para seleccionar 'Alteração de Programa' e, em seguida, carregue na tecla de seta PARA A DIREITA para introduzir o menu 'ALTERAÇÃO DE PROGRAMA'.

4. Carregue na tecla de seta PARA CIMA ou PARA BAIXO para seleccionar o canal que pretende mover e, em seguida, carregue na tecla OK para confirmar.

5. Carregue na tecla de seta PARA CIMA ou PARA BAIXO para seleccionar a nova posição do programa (ex. PROG 4) para o canal seleccionado e, em seguida, carregue na tecla OK para confirmar. O canal seleccionado move-se para a nova posição de programa e os outros canais movem-se de modo adequado.

6. Repita os passos 4 e 5 se quiser ordenar outros canais.

7. Carregue na tecla MENU para remover o menu do ecrã do televisor.

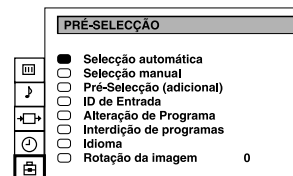
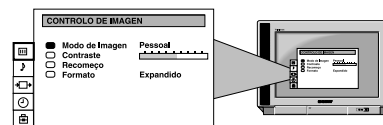

ALTERAÇÃO DE PROGRAMA			
PROG	SIS	CA	NOME
<input checked="" type="checkbox"/>	0	B/G	C28 BBC-W
<input type="checkbox"/>	1	B/G	C29 VHS-2
<input type="checkbox"/>	2	B/G	C35 CNN-
<input type="checkbox"/>	3	B/G	C38 -
<input type="checkbox"/>	4	B/G	C40 MV-CH
<input type="checkbox"/>	5	B/G	C42 VHS-1
<input type="checkbox"/>	6	B/G	C55 -
<input type="checkbox"/>	7	B/G	C56 8MM
<input type="checkbox"/>	8	B/G	C57 -
<input type="checkbox"/>	9	B/G	C58 -

ALTERAÇÃO DE PROGRAMA			
PROG	SIS	CA	NOME
<input type="checkbox"/>	0	B/G	C28 BBC-W
<input type="checkbox"/>	1	B/G	C29 VHS-2
<input type="checkbox"/>	2	B/G	C35 CNN-
<input type="checkbox"/>	3	B/G	C38 -
<input type="checkbox"/>	4	B/G	C40 MV-CH
<input type="checkbox"/>	5	B/G	C42 VHS-1
<input type="checkbox"/>	6	B/G	C55 -
<input type="checkbox"/>	7	B/G	C56 8MM
<input checked="" type="checkbox"/>	8	B/G	C57 -
<input type="checkbox"/>	9	B/G	C58 -

ALTERAÇÃO DE PROGRAMA			
PROG	SIS	CA	NOME
<input type="checkbox"/>	0	B/G	C28 BBC-W
<input type="checkbox"/>	1	B/G	C29 VHS-2
<input type="checkbox"/>	2	B/G	C35 CNN-
<input type="checkbox"/>	3	B/G	C38 -
<input checked="" type="checkbox"/>	4	B/G	C40 MV-CH
<input type="checkbox"/>	5	B/G	C42 VHS-1
<input type="checkbox"/>	6	B/G	C55 -
<input type="checkbox"/>	7	B/G	C56 8MM
<input type="checkbox"/>	8	B/G	C57 -
<input type="checkbox"/>	9	B/G	C58 -



## Funções adicionais do televisor



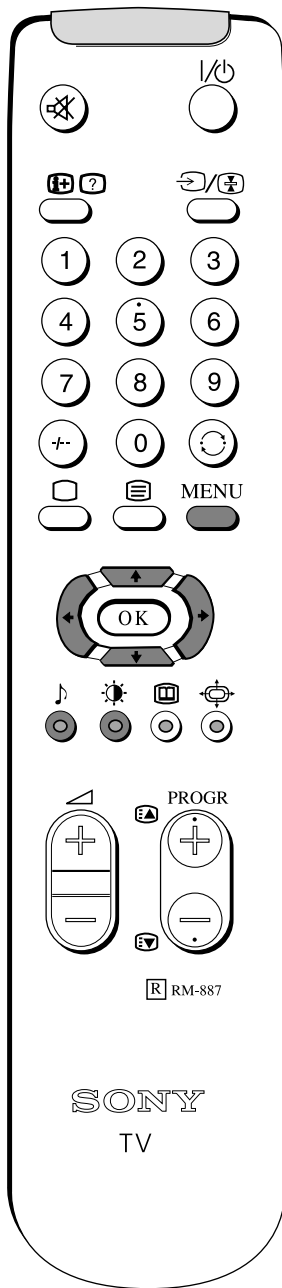

# Ajustar a imagem

Apesar da imagem ser ajustada na fábrica, pode modificá-la para a adaptar ao seu gosto.

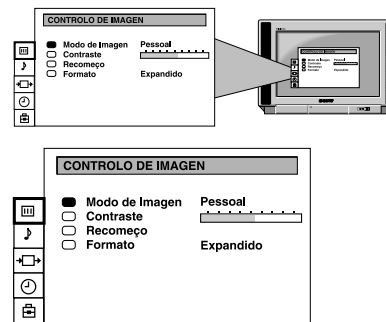

1. Carregue na tecla MENU do telecomando para ver o menu no ecrã do televisor.
2. Carregue na tecla de seta PARA CIMA ou PARA BAIXO do telecomando para seleccionar o símbolo  no ecrã de menus e, em seguida, carregue na tecla de seta PARA A DIREITA para introduzir o menu 'CONTROLO DE IMAGEM'.
3. Carregue na tecla de seta PARA CIMA ou PARA BAIXO para seleccionar o item que pretende ajustar e, em seguida, carregue na tecla de seta PARA A DIREITA para confirmar. Para uma descrição dos itens dos menus e os efeitos, consulte a tabela abaixo.
4. Se seleccionar 'Picture Mode' ou 'Format' no passo 3, carregue na tecla de seta PARA CIMA ou PARA BAIXO para seleccionar o item que pretende ajustar e, em seguida, carregue na tecla de seta PARA A DIREITA para confirmar.
5. Carregue na tecla de seta PARA A DIREITA ou PARA A ESQUERDA para ajustar o item seleccionado.
6. Assim que ajustar o item, carregue na tecla OK para memorizar a nova definição.
7. Se seleccionar 'Modo de Imagem' ou 'Formato' no passo 3, carregue na tecla de seta PARA A ESQUERDA para voltar ao menu 'CONTROLO DE IMAGEM'.
8. Repita os passos de 3 a 7 para ajustar outros itens.
9. Carregue na tecla MENU para remover o menu do ecrã do televisor.





<b>Modo de Imagem</b>	Modo de Imagem  Pessoal (para definições individuais) Cinema (para filmes)  Live (para emissões ao vivo)
<b>Brilho*</b>	
<b>Cor*</b>	
<b>Nitidez*</b>	
<b>Tonalidade**</b>	
<b>Contraste</b>	
<b>Recomeço</b>	Reinicia a imagem para as pré-definições de fábrica
<b>Formato</b>	Formato (para mais informações, consulte a página 14) Deslocação Auto 16:9  Desligada  Ligada

\*Só se seleccionar 'Pessoal' no 'Modo de Imagem'.

\*\* Disponível apenas no sistema de cores NTSC.

## Alterar os modos de som e de imagem rapidamente

Pode alterar rapidamente o modo de imagem ou equalizador sem introduzir os ecrãs dos menus 'CONTROLO DE IMAGEM' ou 'CONTROLO DE SOM'.

1. Carregue no símbolo  do telecomando para os modos de imagem ou no símbolo  para os modos de equalizador.
2. Carregue na tecla de seta PARA CIMA ou PARA BAIXO para seleccionar o modo pretendido.
3. Carregue na tecla OK para remover o menu do ecrã do televisor.

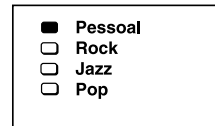
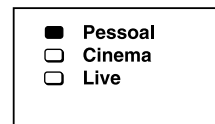

## Funções adicionais do televisor



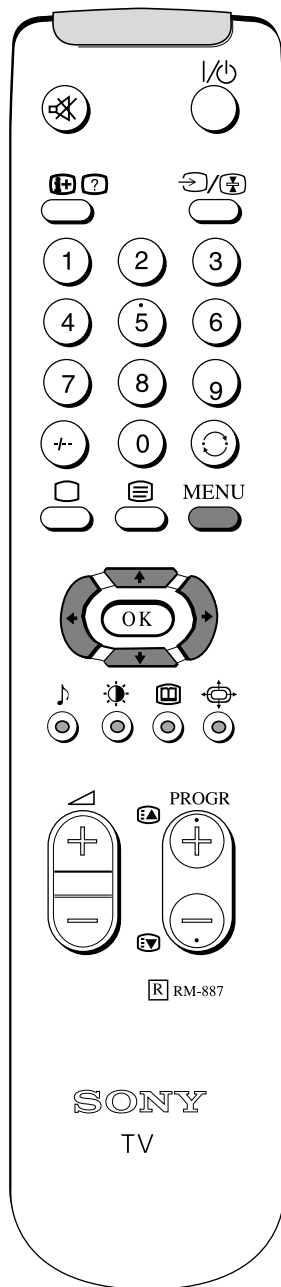

# Ajustar o som

Apesar do som ser ajustado na fábrica, pode modificá-lo para o adaptar ao seu gosto.

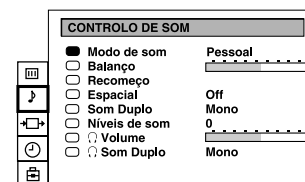
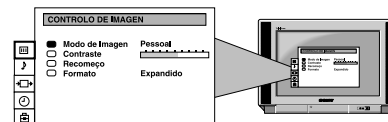

1. Carregue na tecla MENU do telecomando para ver o menu no ecrã do televisor.
2. Carregue na tecla de seta PARA CIMA ou PARA BAIXO do telecomando para seleccionar o símbolo  no ecrã de menus e, em seguida, carregue na tecla de seta PARA A DIREITA para introduzir o menu 'CONTROLO DE SOM'.
3. Carregue na tecla de seta PARA CIMA ou PARA BAIXO para seleccionar o item que pretende ajustar e, em seguida, carregue na tecla de seta PARA A DIREITA para confirmar. Para uma descrição dos itens do menu e os efeitos, consulte a tabela abaixo.
4. Se seleccionar 'Modo de Som' no passo 3, carregue na tecla de seta PARA CIMA ou PARA BAIXO para seleccionar o item que pretende ajustar e, em seguida, carregue na tecla de seta PARA A DIREITA para confirmar.
5. Carregue na tecla de seta PARA A DIREITA ou PARA A ESQUERDA para ajustar o item seleccionado.
6. Assim que ajustar o item, carregue na tecla OK para memorizar a nova definição.
7. Se seleccionar 'Modo de Som' no passo 3, carregue na tecla de seta PARA A ESQUERDA para voltar ao menu 'SOUND CONTROL'.
8. Repita os passos de 3 a 7 para ajustar outros itens.
9. Carregue na tecla MENU para remover o menu do ecrã do televisor.



<b>Modo de Som</b>	<ul style="list-style-type: none"> <li>◀ Pessoal</li> <li>Rock</li> <li>Jazz</li> <li>▶ Pop</li> </ul>
<b>Balanço</b>	
<b>Recomeço</b>	Reinicia a imagem para as pré-definições de fábrica
<b>Espacial</b>	Ligado: Efeitos acústicos especiais.
<b>Som Duplo</b>	Estéreo ◀ ▶ Mono (para uma emissão estéreo) A para o canal 1 ◀ ▶ B para o canal 2 (para uma emissão bilingue)
<b>Níveis de som</b>	◀ O nível do volume do canal pode ser ▶ ajustado de -12 a +12.
<b>Auscultadores</b>	
<ul style="list-style-type: none"> <li> Volume</li> <li> Som duplo</li> </ul>	 Estéreo ◀ ▶ Mono (para uma emissão estéreo) A para o canal 1 ◀ ▶ B para o canal 2 (para uma emissão bilingue)

Funções adicionais do televisor

## Alterar o formato de imagem no ecrã

Ao utilizar esta função do modo Formato pode alterar o formato de imagem do ecrã.

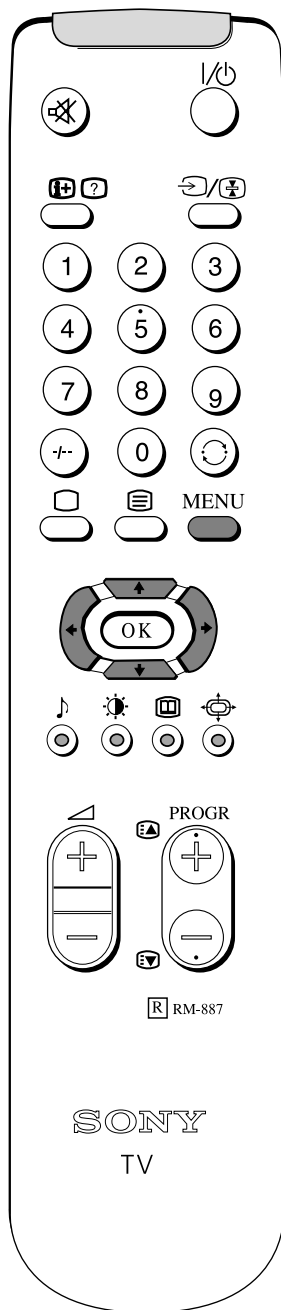

1. Carregue na tecla MENU do telecomando para ver o menu no ecrã do televisor.

2. Carregue na tecla de seta PARA CIMA ou PARA BAIXO do telecomando para seleccionar o símbolo  no ecrã de menus e, em seguida, carregue na tecla de seta PARA A DIREITA para introduzir o menu 'CONTROLO DE IMAGEM'.

3. Carregue na tecla de seta PARA BAIXO para seleccionar 'Format' no ecrã de menus e, em seguida, carregue na tecla de seta PARA A DIREITA para introduzir o menu 'FORMATO'.

**4. Formato**

Carregue na tecla de seta PARA CIMA ou PARA BAIXO para seleccionar 'Formato' e, em seguida, carregue na tecla de seta PARA A DIREITA para introduzir. Carregue várias vezes na tecla de seta PARA A ESQUERDA ou PARA A DIREITA para seleccionar um dos modos abaixo e, em seguida, carregue na tecla OK para memorizar o modo escolhido:

- inteligente - imitação do efeito de ecrã panorâmico (16:9) para emissões 4:3
- expandido - para emissões 16:9
- zoom - imitação do efeito de ecrã panorâmico (16:9) para filmes no formato de cinema
- 14:9 - compromisso os formatos 4:3 e 16:9 - para imagem convencional 14:9
- 4:3 - imagem 4:3 convencional.

**5. Deslocação**

Carregue na tecla de seta PARA BAIXO para seleccionar 'Scroll'. Se seleccionar o modo zoom, o modo 14:9 ou o modo inteligente no passo 4, pode utilizar 'Scroll' para mover o ecrã para cima e para baixo para ver as partes cortadas (ex. ler legendas). Carregue na tecla de seta PARA A DIREITA para realçar as opções e, em seguida, carregue nas teclas de setas PARA A ESQUERDA e PARA A DIREITA para ajustar a posição do ecrã num intervalo de -5 a +5. Carregue na tecla OK para memorizar.

**6. Auto 16:9**

Carregue na tecla de seta PARA BAIXO para seleccionar 'Auto 16:9' e, em seguida, carregue na tecla de seta PARA A DIREITA para introduzir. Carregue na tecla de seta PARA A ESQUERDA ou PARA A DIREITA para seleccionar 'On' se quiser ligar o televisor automaticamente no formato panorâmico se for detectada uma emissão 16:9 ou 'Off' para o modo normal. carregue na tecla OK para memorizar.

7. Carregue na tecla MENU para remover o menu do ecrã do televisor.

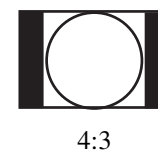
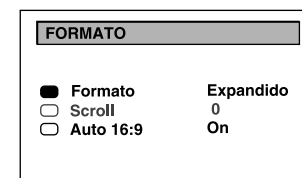
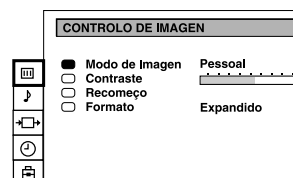
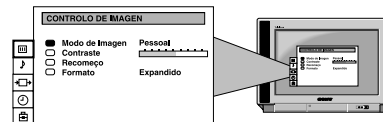

Funções adicionais do televisor

## Utilizar a função Pré-Seleção (Adicional)

Com esta função pode a) sintonizar manualmente o televisor para obter uma melhor recepção de imagem se a imagem estiver distorcida ou b) pré-definir a saída AV para as posições de programas dos canais com sinais codificados (ex. de um descodificador de televisão por cabo). Desta forma o videogravador grava o sinal descodificado.

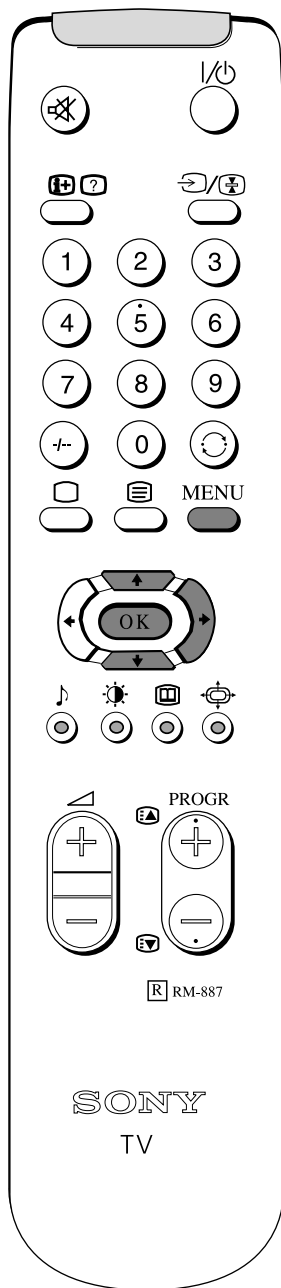

- Carregue na tecla MENU do telecomando para ver o menu no ecrã do televisor.
- Carregue na tecla de seta PARA BAIXO para seleccionar o símbolo  no ecrã de menus e, em seguida, carregue na tecla de seta PARA A DIREITA para introduzir o menu 'PRÉ-SELECÇÃO'.
- Carregue na tecla de seta PARA BAIXO para seleccionar 'Pré-Seleção (Adicional)' e, em seguida, carregue na tecla de seta PARA A DIREITA para introduzir o menu 'PRÉ-SELECÇÃO (ADICIONAL)'.
- Carregue na tecla de seta PARA CIMA ou PARA BAIXO para seleccionar o número de programa pretendido e, em seguida, carregue várias vezes na tecla de seta PARA A DIREITA para seleccionar a) AFT ou b) DECODER. O item seleccionado muda de cor.
- AFT**  
Carregue na tecla de seta PARA CIMA ou PARA BAIXO para sintonizar a frequência do canal num intervalo de -15 a +15. Carregue na tecla OK para confirmar. Repita os passos 4 e 5a se quiser sintonizar outros canais.
  - DECODER**  
Carregue na tecla de seta PARA CIMA ou PARA BAIXO para seleccionar AV1 ou AV2 para a posição do programa e carregue na tecla OK para confirmar. Pode ligar um descodificador à tomada AV1 ou AV2 na parte posterior do televisor e a imagem proveniente do descodificador aparece neste número de programa. Repita os passos 4 e 5b para pré-definir a saída AV para outras posições de programas.
- Carregue na tecla MENU para remover o menu do ecrã do televisor.

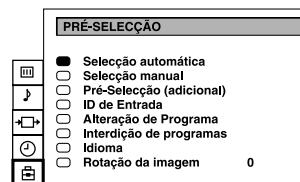
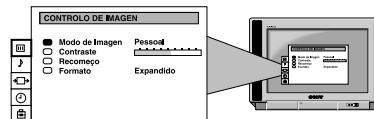

PRÉ-SELECÇÃO (ADICIONAL)			
PROG	AFT	DECODER	
<input checked="" type="checkbox"/>	0	On	Off
<input type="checkbox"/>	1	On	Off
<input type="checkbox"/>	2	On	AV1
<input type="checkbox"/>	3	On	Off
<input type="checkbox"/>	4	On	AV2
<input type="checkbox"/>	5	On	Off
<input type="checkbox"/>	6	On	Off
<input type="checkbox"/>	7	On	Off
<input type="checkbox"/>	8	On	Off
<input type="checkbox"/>	9	On	Off

PRÉ-SELECÇÃO (ADICIONAL)			
PROG	AFT	DECODER	
<input type="checkbox"/>	0	On	Off
<input type="checkbox"/>	1	On	Off
<input type="checkbox"/>	2	On	AV1
<input type="checkbox"/>	3	On	Off
<input type="checkbox"/>	4	On	AV2
<input type="checkbox"/>	5	On	Off
<input checked="" type="checkbox"/>	6	10	Off
<input type="checkbox"/>	7	On	Off
<input type="checkbox"/>	8	On	Off
<input type="checkbox"/>	9	On	Off

Funções adicionais do televisor

## Ajustar a rotação da imagem

Se, devido ao magnetismo da terra, a imagem ficar inclinada, pode utilizar esta função para reajustar a imagem.

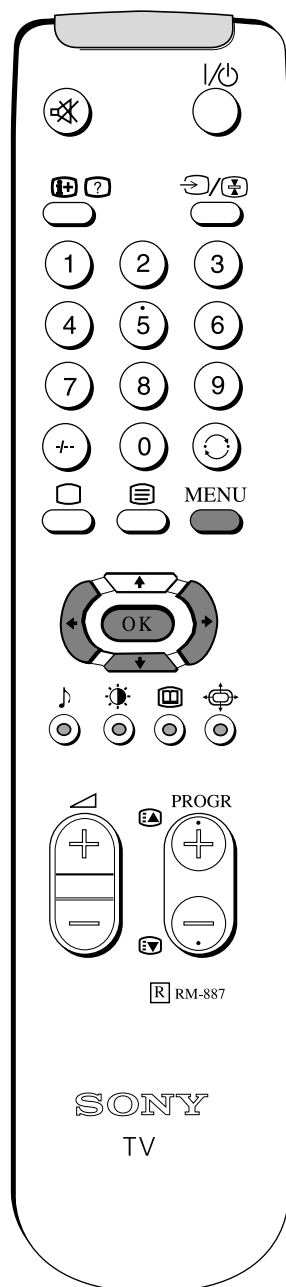

1. Carregue na tecla MENU do telecomando para ver o menu no ecrã do televisor.

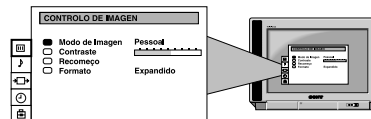

2. Carregue na tecla de seta PARA BAIXO para seleccionar o símbolo  no ecrã de menus e, em seguida, carregue na tecla de seta PARA A DIREITA para introduzir o menu 'PRÉ-SELECÇÃO'.

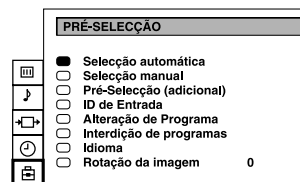

3. Carregue na tecla de seta PARA BAIXO para seleccionar 'Rotação da imagem' e, em seguida, carregue na tecla de seta PARA A DIREITA para realçar 0 (zero) no lado direito do menu.

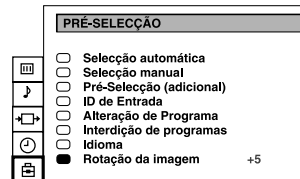

4. Carregue na tecla de seta PARA A DIREITA ou PARA A ESQUERDA para ajustar a rotação da imagem. O intervalo de ajuste é de -5 a +5.

5. Carregue na tecla OK para memorizar o novo intervalo.

6. Carregue na tecla MENU para remover o menu do ecrã do televisor.

Funções adicionais do televisor

## Utilizar a interdição de acesso a programas

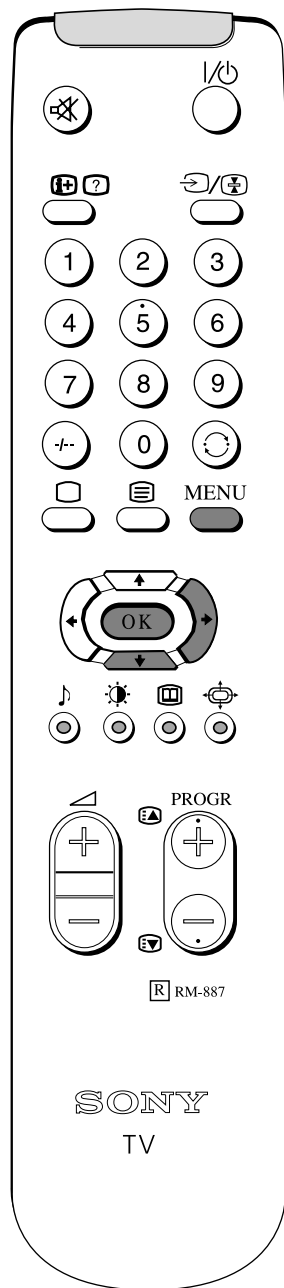

Através desta função é possível interditar o acesso a certos programas.



1. Carregue na tecla MENU do telecomando para ver o menu no ecrã do televisor.

2. Carregue na tecla de seta PARA BAIXO do telecomando para seleccionar o símbolo  no ecrã de menus e, em seguida, carregue na tecla de seta PARA A DIREITA para introduzir o menu 'PRÉ-SELECÇÃO'.

3. Carregue na tecla de seta para seleccionar 'Interdição de Programas' e, em seguida, carregue na tecla de seta PARA A DIREITA para introduzir o menu 'INTERDIÇÃO DE PROGRAMAS'.

4. Carregue na tecla de seta PARA BAIXO para seleccionar o canal que pretende bloquear e, em seguida, carregue na tecla OK para confirmar a selecção. O símbolo  aparece antes da posição do programa para indicar que este canal está bloqueado. Para desbloquear o canal, carregue novamente na tecla OK. O símbolo  desaparece.

5. Repita o passo 4 se quiser bloquear outros canais.

6. Carregue na tecla MENU para remover o menu do ecrã do televisor.

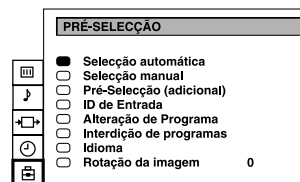
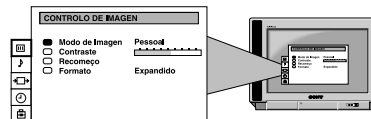

INTERDIÇÃO DE PROGRAMAS			
PROG	SIS	CA	NOME
<input type="checkbox"/>	0	B/G	C28 BBC-W
<input type="checkbox"/>	1	B/G	C29 VHS-2
<input type="checkbox"/>	2	B/G	C35 CNN-
<input type="checkbox"/>	3	B/G	C38 -
<input type="checkbox"/>	4	B/G	C40 MV-CH
<input type="checkbox"/>	5	B/G	C42 VHS-1
<input type="checkbox"/>	6	B/G	C55 -
<input type="checkbox"/>	7	B/G	C56 8MM
<input type="checkbox"/>	8	B/G	C57 -
<input type="checkbox"/>	9	B/G	C58 -

INTERDIÇÃO DE PROGRAMAS			
PROG	SIS	CA	NOME
<input type="checkbox"/>	0	B/G	C28 BBC-W
<input type="checkbox"/>	1	B/G	C29 VHS-2
<input type="checkbox"/>	2	B/G	C35 CNN-
<input type="checkbox"/>	3	B/G	C38 -
<input checked="" type="checkbox"/>	4	B/G	C40 MV-CH
<input type="checkbox"/>	5	B/G	C42 VHS-1
<input type="checkbox"/>	6	B/G	C55 -
<input type="checkbox"/>	7	B/G	C56 8MM
<input type="checkbox"/>	8	B/G	C57 -
<input type="checkbox"/>	9	B/G	C58 -

## Funções adicionais do televisor

# Utilizar o temporizador

O televisor pode ser definido para se comutar automaticamente para o modo de espera após um período de tempo escolhido por si. Pode definir o tempo em passos de 30 minutos até 4 horas.

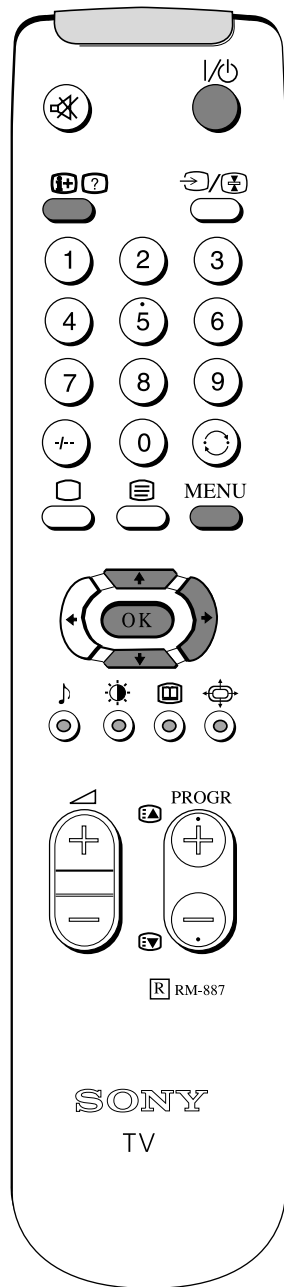

1. Carregue na tecla MENU do telecomando para ver o menu no ecrã do televisor.

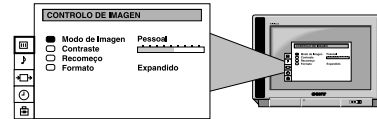

2. Carregue na tecla de seta PARA BAIXO do telecomando para seleccionar o símbolo no ecrã do televisor e, em seguida, carregue duas vezes na tecla de seta PARA A DIREITA.

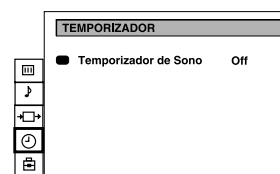

3. Carregue várias vezes na tecla de seta PARA A ESQUERDA ou PARA A DIREITA até que o tempo de espera pretendido apareça no ecrã.

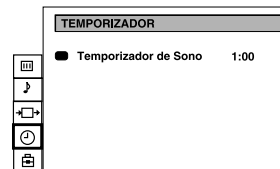

4. Assim que seleccionar o tempo de espera, carregue na tecla OK para introduzir.

5. Carregue na tecla MENU para remover o menu do ecrã do televisor.

Um minuto antes do televisor introduzir o modo de espera, aparece a seguinte informação no ecrã.

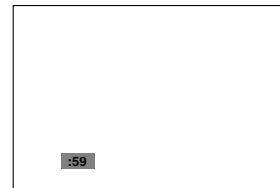

Notas: Quando estiver a ver televisão, carregue na tecla se quiser ver o tempo restante.

Para voltar ao funcionamento normal a partir do modo de espera, carregue na tecla .

Funções adicionais do televisor

## Sintonizar manualmente o televisor

Já sintonizou automaticamente o televisor com as instruções no início deste manual. No entanto, pode efectuar esta operação manualmente, adicionando um canal de cada vez ao televisor.

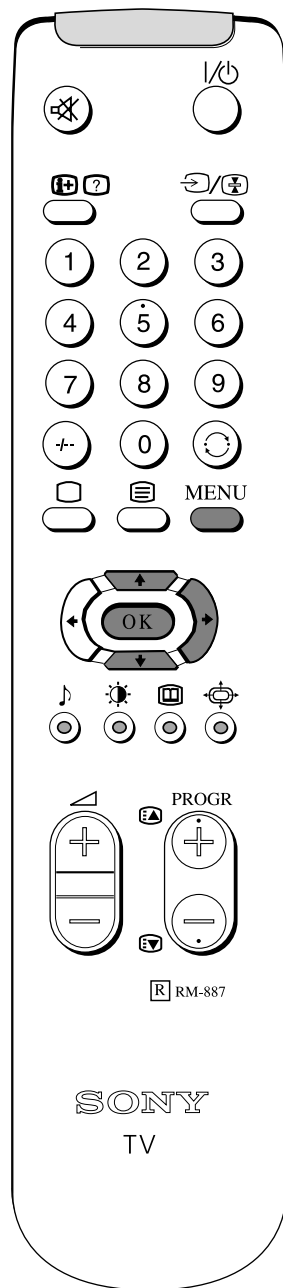

1. Carregue na tecla MENU do telecomando para ver o menu no ecrã do televisor.
2. Carregue na tecla de seta PARA BAIXO para seleccionar o símbolo  no ecrã do televisor e, em seguida, carregue na tecla de seta PARA A DIREITA para introduzir o menu PRÉ-SELECÇÃO.
3. Carregue na tecla de seta PARA BAIXO para seleccionar 'Seleção Manual' no ecrã de menus e, em seguida, carregue na tecla de seta PARA A DIREITA para introduzir o menu 'SELECÇÃO MANUAL'.
4. Carregue na tecla de seta PARA CIMA ou PARA BAIXO para seleccionar um número de programa para o canal (ex. PROGR 1 para BBC1) e, em seguida, carregue na tecla de seta PARA A DIREITA para introduzir.
5. Carregue na tecla de seta PARA CIMA ou PARA BAIXO para seleccionar o sistema de emissão de televisão (B/G para os países europeus ocidentais ou D/K para os países europeus orientais) ou uma fonte de entrada de vídeo (AV1, AV2 ...) e, em seguida, carregue na tecla de seta PARA A DIREITA para confirmar.
6. Selecciono o primeiro dígito de 'CHAN' (canal) e, em seguida, o segundo dígito de 'CHAN' com as teclas numéricas do telecomando ou carregue na tecla de seta PARA CIMA ou PARA BAIXO para procurar o próximo canal disponível.
7. Se não quiser memorizar este canal no número de programa seleccionado, carregue na tecla de seta PARA CIMA ou PARA BAIXO do telecomando para continuar à procura do canal pretendido.
8. Se quiser memorizar este canal, carregue na tecla OK.
9. Repita os passos de 4 a 8 se quiser memorizar mais canais e, em seguida, carregue na tecla MENU para remover o menu do ecrã do televisor.

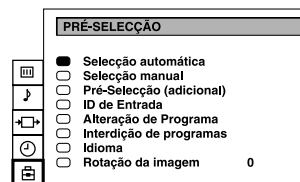
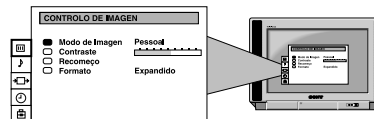

SELECÇÃO MANUAL				
PROG	SIS	CA	NOME	
<input checked="" type="checkbox"/>	0	B/G	C29	----
<input type="checkbox"/>	1	B/G	C31	----
<input type="checkbox"/>	2	B/G	C32	----
<input type="checkbox"/>	3	B/G	C36	----
<input type="checkbox"/>	4	B/G	C37	----
<input type="checkbox"/>	5	B/G	C40	----
<input type="checkbox"/>	6	B/G	C41	----
<input type="checkbox"/>	7	B/G	C44	----
<input type="checkbox"/>	8	B/G	C49	----
<input type="checkbox"/>	9	B/G	C52	----

SELECÇÃO MANUAL				
PROG	SIS	CA	NOME	
<input type="checkbox"/>	0	B/G	C29	----
<input checked="" type="checkbox"/>	1	B/G	C31	----
<input type="checkbox"/>	2	B/G	C32	----
<input type="checkbox"/>	3	B/G	C36	----
<input type="checkbox"/>	4	AV1	C37	----
<input type="checkbox"/>	5	AV2	C40	----
<input type="checkbox"/>	6	B/G	C41	----
<input type="checkbox"/>	7	B/G	C44	----
<input type="checkbox"/>	8	B/G	C49	----
<input type="checkbox"/>	9	B/G	C52	----



Funções adicionais do televisor

## Ignorar as posições dos programas

Esta função permite-lhe ignorar posições de programas não utilizadas quando seleccionar estas posições com as teclas **PROGR+/-**. No entanto, pode ainda seleccionar a posição do programa ignorada com as teclas numéricas.

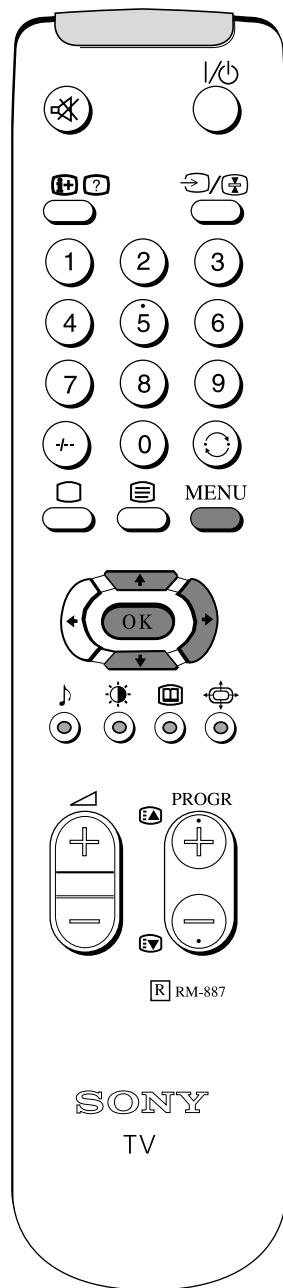

1. Carregue na tecla **MENU** do telecomando para ver o menu no ecrã do televisor.

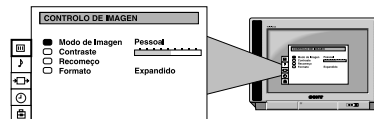

2. Carregue na tecla de seta **PARA BAIXO** do telecomando para seleccionar o símbolo  no ecrã de menus e, em seguida, carregue na tecla de seta **PARA A DIREITA** para introduzir o menu 'PRÉ-SELECÇÃO'.

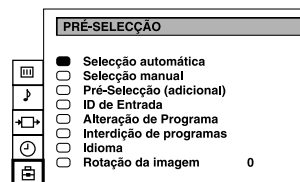

3. Carregue na tecla de seta **PARA BAIXO** para seleccionar 'Seleccionção Manual' e, em seguida, carregue na tecla de seta para introduzir o menu 'SELECÇÃO MANUAL'.

SELECÇÃO MANUAL				
PROG	SIS	CA	NOME	
<input checked="" type="checkbox"/>	0	B/G	C29	----
<input type="checkbox"/>	1	B/G	C31	----
<input type="checkbox"/>	2	B/G	C32	----
<input type="checkbox"/>	3	B/G	C36	----
<input type="checkbox"/>	4	B/G	C37	----
<input type="checkbox"/>	5	B/G	C40	----
<input type="checkbox"/>	6	B/G	C41	----
<input type="checkbox"/>	7	B/G	C44	----
<input type="checkbox"/>	8	B/G	C49	----
<input type="checkbox"/>	9	B/G	C52	----

4. Carregue na tecla de seta **PARA CIMA** ou **PARA BAIXO** para seleccionar a posição de programa que pretende ignorar e, em seguida, carregue na tecla de seta **PARA A DIREITA** para introduzir a coluna 'SYS'.

SELECÇÃO MANUAL				
PROG	SIS	CA	NOME	
<input type="checkbox"/>	0	B/G	C29	----
<input type="checkbox"/>	1	B/G	C31	----
<input type="checkbox"/>	2	B/G	C32	----
<input type="checkbox"/>	3	B/G	C36	----
<input checked="" type="checkbox"/>	4	B/G	C37	----
<input type="checkbox"/>	5	B/G	C40	----
<input type="checkbox"/>	6	B/G	C41	----
<input type="checkbox"/>	7	B/G	C44	----
<input type="checkbox"/>	8	B/G	C49	----
<input type="checkbox"/>	9	B/G	C52	----

5. Carregue na tecla de seta **PARA BAIXO** para seleccionar '---' e, em seguida, carregue na tecla **OK** para memorizar.

6. Repita os passos 4 e 5 para ignorar outras posições de programas.

7. Carregue na tecla **MENU** para remover o menu do ecrã do televisor.

Funções adicionais do televisor

## Dar nome a um canal

O nome do canal é geralmente retirado de forma automática do teletexto, se disponível. No entanto, pode dar um nome a um canal ou a uma fonte de entrada de vídeo, utilizando até cinco caracteres (letras ou números).

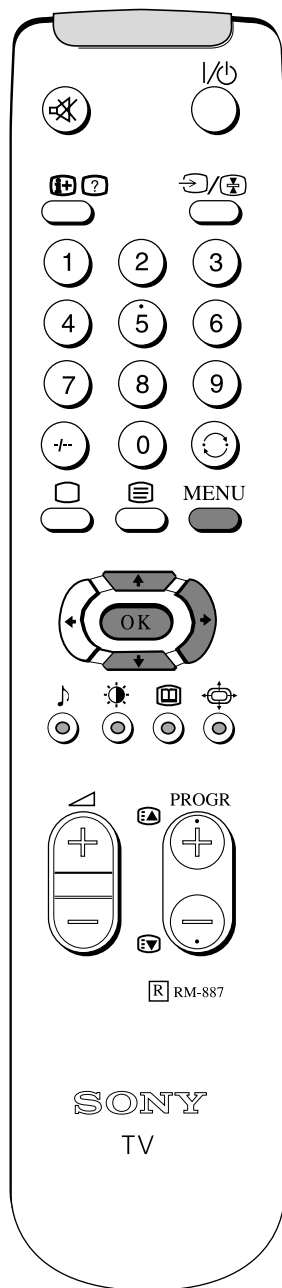

1. Carregue na tecla MENU do telecomando para ver o menu no ecrã do televisor.

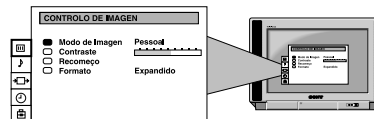

2. Carregue na tecla de seta PARA BAIXO para seleccionar o símbolo  no ecrã de menus e, em seguida, carregue na tecla de seta PARA A DIREITA para introduzir o menu 'PRÉ-SELECÇÃO'.

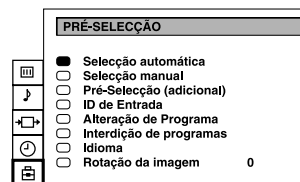

3. Carregue na tecla de seta PARA BAIXO para seleccionar 'Seleccionção Manual' e, em seguida, carregue na tecla de seta PARA A DIREITA para introduzir o menu 'SELECÇÃO MANUAL'.

SELECÇÃO MANUAL				
PROG	SIS	CA	NOME	
<input checked="" type="checkbox"/>	0	B/G	C29	----
<input type="checkbox"/>	1	B/G	C31	----
<input type="checkbox"/>	2	B/G	C32	----
<input type="checkbox"/>	3	B/G	C36	----
<input type="checkbox"/>	4	B/G	C37	----
<input type="checkbox"/>	5	B/G	C40	----
<input type="checkbox"/>	6	B/G	C41	----
<input type="checkbox"/>	7	B/G	C44	----
<input type="checkbox"/>	8	B/G	C49	----
<input type="checkbox"/>	9	B/G	C52	----

4. Carregue na tecla de seta PARA CIMA ou PARA BAIXO para seleccionar o canal a que pretende dar nome.

SELECÇÃO MANUAL				
PROG	SIS	CA	NOME	
<input type="checkbox"/>	0	B/G	C29	----
<input type="checkbox"/>	1	B/G	C31	----
<input type="checkbox"/>	2	B/G	C32	----
<input type="checkbox"/>	3	B/G	C36	----
<input checked="" type="checkbox"/>	4	B/G	C37	A----
<input type="checkbox"/>	5	B/G	C40	----
<input type="checkbox"/>	6	B/G	C41	----
<input type="checkbox"/>	7	B/G	C44	----
<input type="checkbox"/>	8	B/G	C49	----
<input type="checkbox"/>	9	B/G	C52	----

5. Carregue várias vezes na tecla de seta PARA A DIREITA até que o primeiro elemento da coluna 'ID DE ENTRADA' seja realçado.

6. Carregue na tecla de seta PARA CIMA ou PARA BAIXO para seleccionar uma letra ou um número (selecione '-' para um espaço em branco) e, em seguida, carregue na tecla de seta PARA A DIREITA para confirmar. Selecione outros quatro caracteres da mesma forma.

7. Depois de seleccionar todos os caracteres, carregue na tecla OK.

8. Repita os passos de 4 a 7 se quiser dar nome a outros canais.

9. Carregue na tecla MENU para remover o menu do ecrã do televisor.

## Funções adicionais do televisor

# Teletexto

O teletexto é um serviço de informações transmitido pela maioria das estações de televisão.

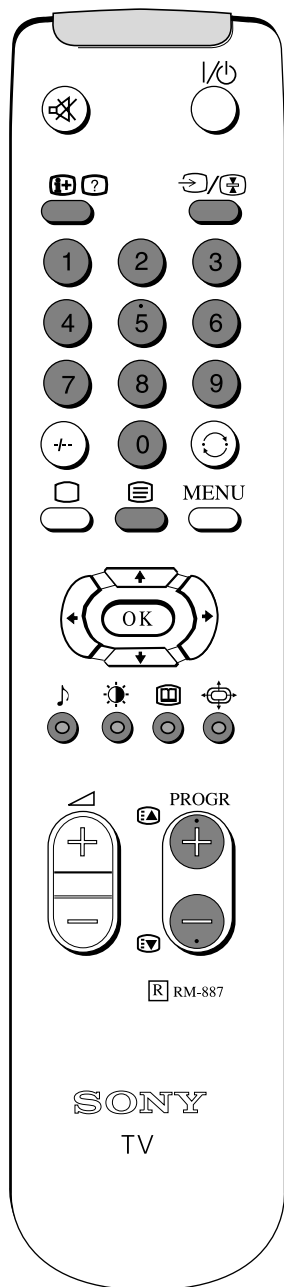

### Ligar e desligar o teletexto

1. Quando vir os canais, carregue numa tecla numérica do telecomando para seleccionar o canal que tem o serviço de teletexto que pretende receber.
2. Carregue na tecla do telecomando para ligar o teletexto.
3. Introduza três dígitos para o número de página com as teclas numéricas do telecomando. Se cometer um erro, digite três dígitos e, em seguida, volte a introduzir o número de página correcto.
4. Carregue na tecla para desligar o teletexto.

**Nota:** Podem ocorrer erros de teletexto, se os sinais de emissão forem fracos.

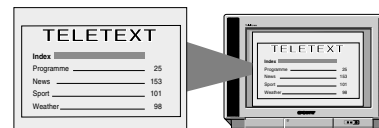

### Utilizar outras funções do teletexto

#### Para sobrepor o teletexto no televisor

Carregue na tecla do telecomando uma vez no modo de teletexto ou duas vezes no modo de televisão para sobrepor o teletexto no ecrã do televisor. Carregue mais uma vez na tecla para cancelar.

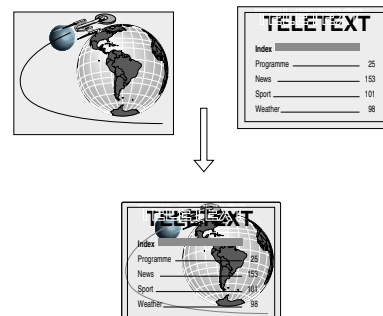

#### Para mover para a página seguinte ou anterior

Carregue nas teclas ou para seleccionar a página anterior ou seguinte.

#### Para imobilizar uma página de teletexto

Carregue na tecla para imobilizar a página. Carregue novamente para cancelar a imobilização.

#### Revelar as informações ocultas (ex: respostas a um questionário).

Carregue na tecla para revelar as informações. Carregue novamente para ocultar as informações.

#### Utilizar as teclas coloridas para aceder a páginas (Fastext)

(só disponível se a estação de televisão emitir sinais Fastext) Quando o menu de códigos de cores aparecer na parte inferior de uma página, carregue na tecla colorida (verde, vermelho, amarelo e azul) do telecomando para aceder à página correspondente.





**Equipamento opcional**

**Ligar equipamento ao televisor**

Utilize as instruções abaixo para ligar uma vasta gama de equipamentos opcionais ao televisor.

**Ligar equipamento ao televisor**

1. Ligue o equipamento à tomada do televisor adequada.
2. Carregue várias vezes na tecla  do telecomando até que o símbolo de entrada correcto para o equipamento apareça no ecrã do televisor:

Símbolo	Sinais de entrada
 1	• Sinal de entrada de áudio/vídeo através da tomada Scart <b>F</b>
 2	• Sinal de entrada de áudio/vídeo através da tomada Scart <b>G</b>
 3	• Sinal de entrada de vídeo através da tomada RCA <b>C</b> e o sinal de entrada de áudio através das tomadas <b>D</b> .
 3	• Sinal de entrada de S-Video através da tomada <b>E</b> e o sinal de entrada de áudio através das tomadas <b>D</b> .

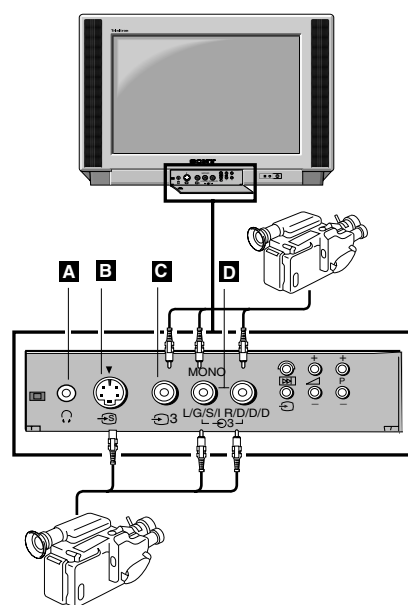

3. Ligue o equipamento.
4. Para voltar à imagem de televisão normal, carregue na tecla  do telecomando.

Nota: Para evitar a distorção de imagem, não ligue equipamento às tomadas **B** e **C** em simultâneo.

**Informações adicionais para ligar equipamento**

**Ligar um videogravador**

Recomenda-se que ligue o videogravador à **G** tomada com um cabo Scart. Se não tiver um cabo Scart, utilize a secção 'Sintonizar manualmente o televisor' deste manual de instruções para sintonizar o sinal do videogravador para o número de programa de televisão '0'.

**Ligar os auscultadores**

Ligue os auscultadores à tomada **A** na parte frontal do televisor.

**Ligar equipamento de áudio externo**

Ligue o equipamento de alta fidelidade às tomadas **E** na parte posterior do televisor, se quiser amplificar a saída de áudio do televisor. O nível de saída a partir das tomadas pode ser regulado, ajustando o volume dos auscultadores (consulte 'Ajustar o som' deste manual de instruções).

**Equipamento mono**

Ligue a ficha RCA à tomada L/G/S/I na parte frontal do televisor e seleccione o sinal de entrada  com as instruções desta página. Por fim, consulte a secção 'Ajustar o som' deste manual e seleccione 'A' no ecrã do menu de som.

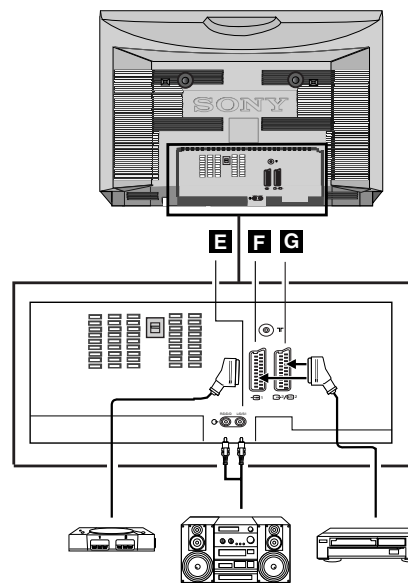

Equipamento opcional

## Ligar equipamento ao televisor

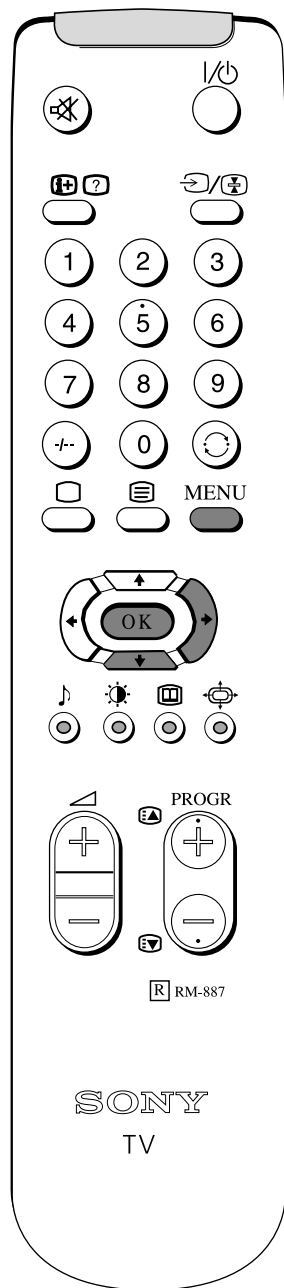

### Seleccionar a fonte de saída para a tomada Scart

1. Carregue na tecla MENU do telecomando para ver o menu no ecrã do televisor.

---

2. Carregue na tecla de seta PARA BAIXO para seleccionar o símbolo  no ecrã de menus e, em seguida, carregue na tecla de seta PARA A DIREITA para introduzir o ecrã do menu 'LIGAÇÕES VIDEO'.

---

3. Carregue na tecla de seta PARA BAIXO para realçar 'Ecrã de TV' (fonte de entrada para o ecrã do televisor) ou 'Saída' (fonte de saída para a tomada  e, em seguida, carregue na tecla de seta PARA A DIREITA para confirmar.

---

4. Carregue na tecla de seta PARA A ESQUERDA ou PARA A DIREITA para seleccionar a fonte pretendida (ver abaixo) e, em seguida, carregue na tecla OK para confirmar:

Ecrã do televisor	TV, AV1, RGB, AV2, YC2, AV3, YC3, AV4, YC4
Saída	TV, AV1, AV2, YC2, AV3, YC3, AV4, YC4

5. Carregue na tecla MENU para remover o menu do ecrã do televisor.

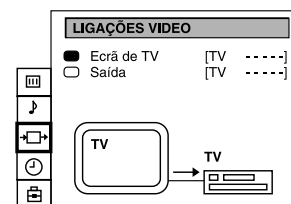
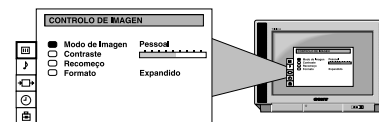

**Equipamento opcional**

**Utilizar a função AV Label Preset**

Esta função permite atribuir um nome ao equipamento opcional ligado às tomadas do televisor. Este nome pode ter até 5 caracteres (letras ou números) e aparece no ecrã sempre que o equipamento for seleccionado.

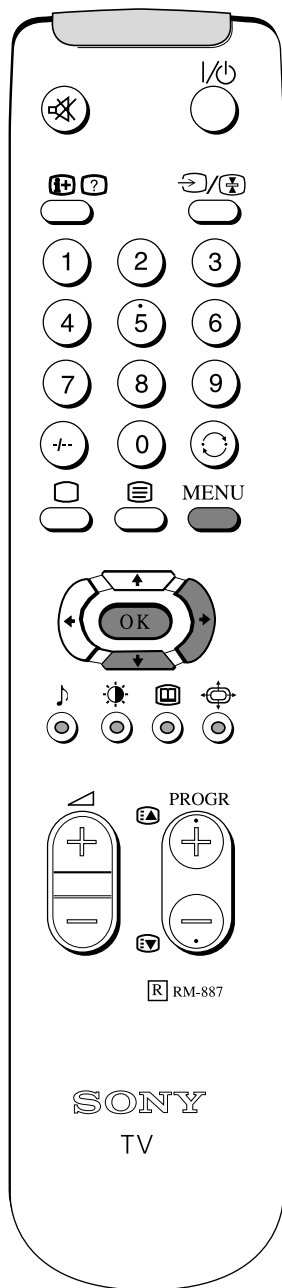

1. Carregue na tecla MENU do telecomando para ver o menu no ecrã do televisor.

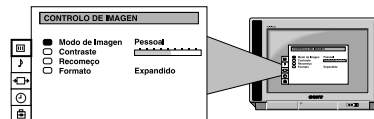

2. Carregue na tecla de seta PARA BAIXO para seleccionar o símbolo  no ecrã de menus e, em seguida, carregue na tecla de seta PARA A DIREITA para introduzir o menu 'PRÉ-SELECÇÃO'.

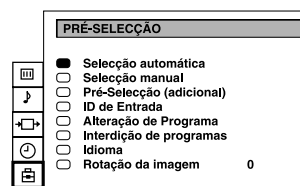

3. Carregue na tecla PARA BAIXO para seleccionar 'AV Label Preset' e, em seguida, carregue na tecla de seta PARA A DIREITA para introduzir o menu 'AV LABEL PRESET'.

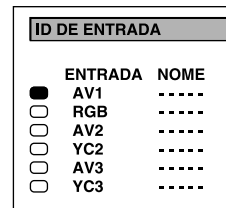

4. Carregue na tecla de seta PARA CIMA ou PARA BAIXO para seleccionar a fonte de entrada a que pretende dar um nome (ex. AV2) e, em seguida, carregue na tecla de seta PARA A DIREITA para realçar o primeiro elemento da coluna 'ID DE ENTRADA'.

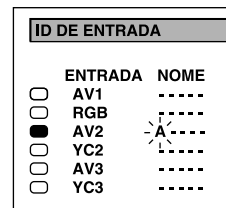

5. Carregue na tecla de seta PARA CIMA ou PARA BAIXO para seleccionar uma letra ou um número (selecione '-' para um espaço em branco) e, em seguida, carregue na tecla de seta PARA A DIREITA para confirmar. Selecione os outros quatro caracteres da mesma forma.

6. Depois de seleccionar todos os caracteres, carregue na tecla OK.

7. Repita os passos de 4 a 6 se quiser dar um nome a outras fontes de entrada.

8. Carregue na tecla MENU para remover o menu do ecrã do televisor.

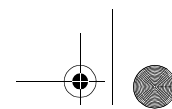

## Informações adicionais

# Especificações

### Sistema de televisão

B/G/H, D/K

### Sistema de cores

PAL, SECAM

NTSC 3.58, 4.43 (só Video In)

### Cobertura de canais

Consulte a Tabela 'Canais disponíveis' na página seguinte.

### Tubo de imagem

KV-28FX20E

FD Trinitron WIDE

Aprox. 71cm (Aprox. 66 cm de imagem medidos na diagonal), deflexão de 102°

KV-32FX20E

FD Trinitron WIDE

Aprox. 82cm (Aprox. 76cm de imagem medidos na diagonal), deflexão de 102°

### Terminais posteriores

① Euroconector de 21 pinos (standard CENELEC), incluindo entrada de vídeo/áudio, entrada RGB.

② / ③ Euroconector de 21 pinos (standard CENELEC), incluindo entrada de vídeo/áudio, entrada S-Video, saída para monitor. Vídeo/áudio

④ Saídas áudio - fichas tipo jack para auscultadores

### Terminais frontais

⑤ Entrada vídeo - Ficha tipo jack para auscultadores

⑥ Entrada áudio - Ficha tipo jack para auscultadores

⑦ Entrada S-Video - Din 4 pinos

⑧ Ficha tipo jack para auscultadores - Minijack estéreo

### Saída de som

Esquerda/Direita: 2x20W (potência para música)

Sub woofer: 20W (potência para música)

### Consumo de energia

KV-28FX20E: 123W

KV-32FX20E: 120W

### Dimensões (lxaxp)

KV-28FX20E: Aprox. 761x496x525mm

KV-32FX20E: Aprox. 874x563x572mm

### Peso

KV-28FX20E: Aprox. 44 kg

KV-32FX20E: Aprox. 62 kg

### Acessórios fornecidos

Telecomando RM-887 (1)

Pilha AA IEC (2)

### Outras funções

Teletexto

NICAM

Design e especificações sujeitos a alterações sem aviso prévio.

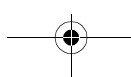

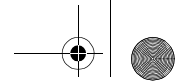

Informações adicionais

## Especificações

### Canais disponíveis



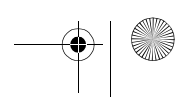
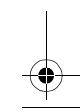
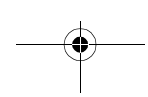
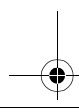
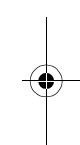
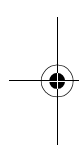



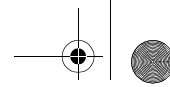



	Canais disponíveis	Canais vistos
B/G/H	E2..12, 21..69	C02..C12, C21..69
TV POR CABO (1)	S1..S41	S01..S41
TV POR CABO (2)	S01..S05	S42..S46
	M1..M10	S01..S10
	U1..U10	S11..S20
ITÁLIA	A, B..H, H1, H2, 21..69	C13..C20, C11, C12, C21..69
D/K	R01..R12, R21..R69	C01..C12, C21..69
TV POR CABO (1)	S1..S41	S01..S41
TV POR CABO (2)	S01..S05	S42..S46





**Informações adicionais****Resolução de problemas**

Aqui encontra algumas soluções simples para problemas que possam afectar a imagem e o som.

<b>Problema</b>	<b>Solução</b>
Sem imagem (o ecrã está escuro), sem som	<ul style="list-style-type: none"><li>• Ligue o televisor.</li><li>• Carregue na tecla  existente na parte frontal do televisor.</li><li>• Se o indicador  estiver aceso, carregue na tecla  ou numa tecla numérica do telecomando.</li><li>• Verifique a ligação da antena.</li><li>• Desligue o televisor durante 3 ou 4 segundos e, em seguida, volte a ligá-lo com a tecla  existente na parte frontal do televisor.</li></ul>
Imagem deficiente ou sem imagem (o ecrã está escuro), bom som.	<ul style="list-style-type: none"><li>• Seleccione o ecrã Controlo de Imagem no sistema de menus. Ajuste os níveis de brilho, equilíbrio de imagem e de cor.</li><li>• Seleccione Recomeço para voltar às pré-definições de fábrica no ecrã Controlo de Imagem.</li></ul>
Qualidade de imagem deficiente quando vê uma fonte de vídeo RGB.	<ul style="list-style-type: none"><li>• Carregue várias vezes na tecla  do telecomando até que o símbolo RGB  apareça no ecrã.</li></ul>
Boa imagem, sem som	<ul style="list-style-type: none"><li>• Carregue na tecla  do telecomando.</li><li>• Se aparecer  no ecrã, carregue na tecla  do telecomando.</li></ul>
Sem cor nos programas a cores	<ul style="list-style-type: none"><li>• Seleccione o ecrã Controlo de Imagem e ajuste as definições de cor no sistema de menus.</li><li>• Seleccione Recomeço para voltar às pré-definições de fábrica no ecrã Controlo de Imagem.</li></ul>
Imagem distorcida quando altera programas ou selecciona o teletexto	<ul style="list-style-type: none"><li>• Desligue qualquer equipamento ligado às tomadas Scart existentes na parte posterior do televisor.</li></ul>
O telecomando não funciona	<ul style="list-style-type: none"><li>• Substitua as pilhas.</li></ul>
O indicador de espera  do televisor está a piscar	<ul style="list-style-type: none"><li>• Contacte o serviço de assistência Sony mais próximo.</li></ul>

- Se não conseguir resolver estes problemas, mande reparar o televisor a serviços técnicos autorizados.
- NUNCA abra a caixa do televisor.

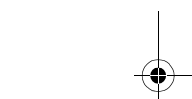
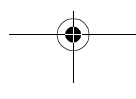
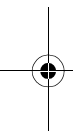

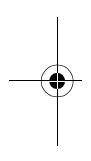
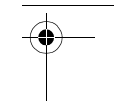
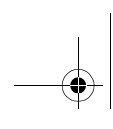
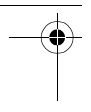

Betjeningsvejledning **DK**

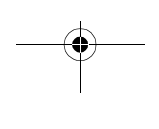
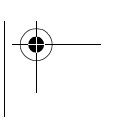
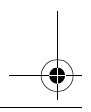
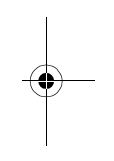

**1**

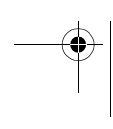
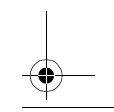

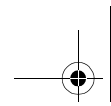

## Sikkerhedsoplysninger

# Sikkerhedsoplysninger

Der findes højspænding i alle TV-apparater. Følg nedenstående sikkerhedsregler for at forhindre brand og elektrisk stød.

### Generelle sikkerhedsregler

- Udsæt ikke TV-apparatet for regn eller fugt.
- Fjern ikke bagbeklædningen.
- Af hensyn til sikkerheden bør alle serviceopgaver overlades til fagfolk.

### Sikker placering

- Anbring ikke TV-apparatet i varme, fugtige eller meget støvfylde rum.
- Bloker eller tildæk ikke ventilationsåbningerne. For at sikre god ventilation bør der være mindst 10 cm fri plads omkring TV-apparatet.
- Anbring ikke TV-apparatet på steder, hvor det kan blive udsat for mekaniske vibrationer.
- Anbring kun TV-apparatet på et stabilt underlag, der er beregnet til TV-apparatets vægt og dimensioner.

### Sikker anvendelse

- Anvend kun TV-apparatet ved 220-240V vekselstrøm, 50Hz.
- Anvend ikke TV-apparatet, hvis der kommer væske eller andre fremmedlegemer ned gennem ventilationsåbningerne. Få TV-apparatet undersøgt med det samme.
- Af hensyn til miljø og sikkerhed anbefales det, at TV-apparatet ikke står i standby, når det ikke anvendes. Afbryd apparatet ved stikkontakten.
- Afbryd ikke TV-apparatet ved at trække i kablet. Tag hellere stikket ud.
- I tordenvejr bør TV-apparatet tages ud af stikkontakten og antennestikket tages ud. Ellers kan TV-apparatet blive beskadiget ved lynnedslag.

### Vedligeholdelse

- Rengør TV-skærmen med en blød, fugtig klud. brug ikke slibende rengøringsmidler.
- Støv og nikotinaflejringer kan medføre ophobning i TV-apparatet. På længere sigt kan dette udgøre en sikkerhedsrisiko, og det kan nedsætte TV-apparatets levetid. Det anbefales derfor at få TV-apparatet efterset hvert femte år.

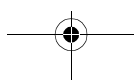
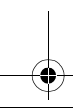
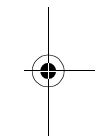
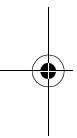

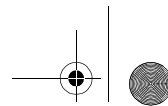

## Indholdsfortegnelse

**Indholdsfortegnelse**

<b>Kom godt i gang</b>	
Check det medfølgende tilbehør	4
Isætning af batterier i fjernbetjeningen	4
Tilslutning af antennen	5
Sådan tændes TV-apparatet	5
Automatisk indstilling af TV-apparatet	6
<b>Oversigt</b>	
Oversigt over TV-apparatets knapper	7
Oversigt over fjernbetjeningens knapper	8
<b>Andre TV-funktioner</b>	
Sådan vælges sprog til TV-apparatets on-screen menu	9
Automatisk indstilling af TV-apparatet	10
Ændring af programnumre	11
Justering af billede	12
Hurtig ændring af billede og lyd	12
Justering af lyd	13
Ændring af skærmfunktion	14
Brug af funktionen "Flere prog. indstillinger"	15
Justering af billedhældning	16
Brug af børnelåsen	17
Brug af automatisk slukning (Sleep Timer)	18
Manuel indstilling af TV-apparatet	19
Overspringning af programnumre	20
Sådan navngives en kanal	21
<b>Tekst-tv</b>	
Sådan slås tekst-tv til og fra	22
Andre tekst-tv funktioner	22
<b>Ekstraudstyr</b>	
Brug af ekstraudstyr	23
Yderligere oplysninger om tilslutning af udstyr	23
Valg af output til scartstik 	24
Brug af 'AV Label Preset' funktionen	25
<b>Yderligere oplysninger</b>	
Specifikationer	26
Fejlfinding	28

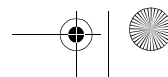
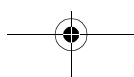
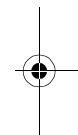
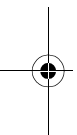

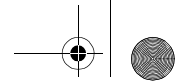

### Kom godt i gang

- Følg trin 1-5 for at:
- Checke det medfølgende tilbehør
  - Sæt batterier i fjernbetjeningen
  - Slut antennen til TV-apparatet
  - Sæt stikket i stikkontakten og tænd for TV-apparatet
  - Visning af programmer på TV-apparatet

## 1. Check det medfølgende udstyr

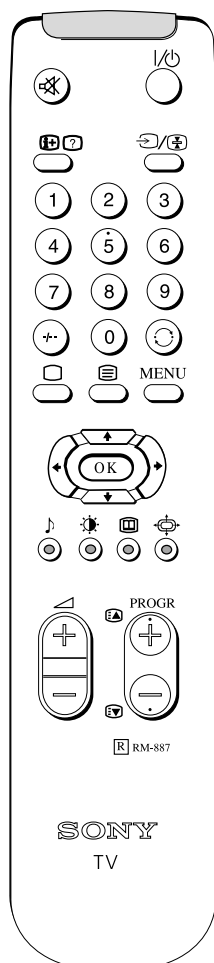

Fjernbetjening

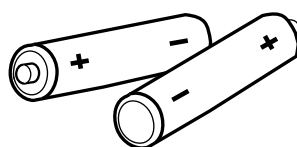

Batterier

## 2. Isætning af batterier i fjernbetjeningen

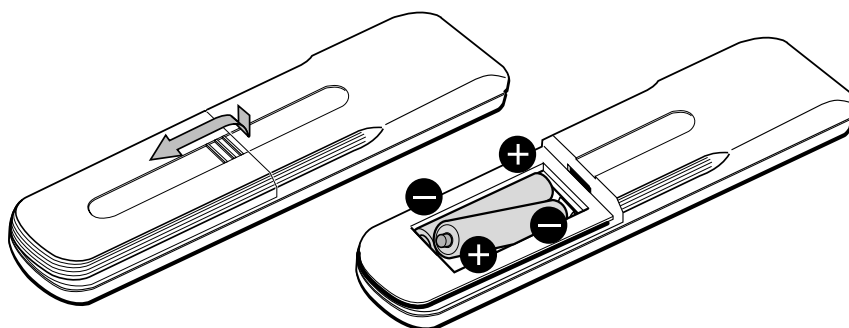

Husk altid at bortskaffe brugte batterier på en miljøvenlig måde.

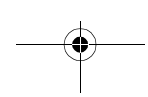
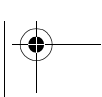

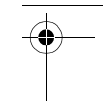
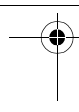
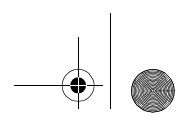

Kom godt i gang

### 3. Tilslutning af antennen

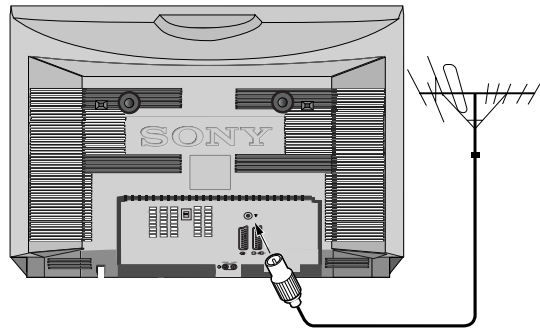

Tilslut en almindelig antenne til stikket mærket  bag på TV-apparatet.

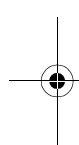

### 4. Sådan tændes TV-apparatet

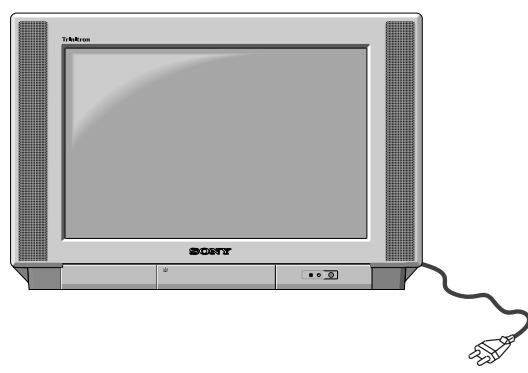
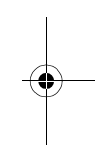

Sæt el-stikket i stikkontakten (220-240V AC, 50Hz) og tænd for kontakten.

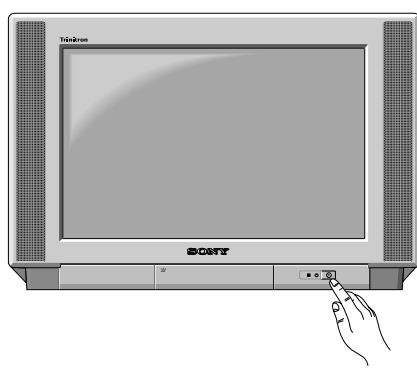

Tryk på on/off knappen foran på TV-apparatet.

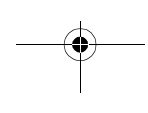
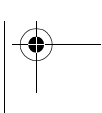
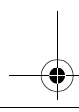

5

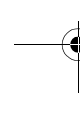
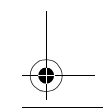

Kom godt i gang

## 5. Automatisk indstilling af TV-apparatet

Første gang TV-apparatet tændes, vises følgende on-screen menuer, der gør det muligt at 1) vælge sprog for on-screen menuer, 2) tilføje programmer, 3) sortere programmerne.

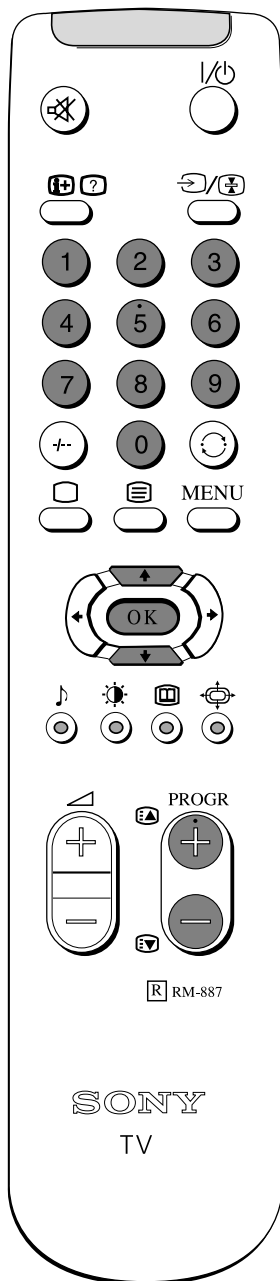

1. Når TV-apparatet tændes første gang, vises 'LANGUAGE' menuen automatisk på TV-skærmen, så De kan vælge det sprog, TV-apparatets on-screen menuer skal vises på. Tryk på piletasterne OP eller NED på fjernbetjeningen for at vælge det ønskede sprog, og bekræft valget ved at trykke på OK.

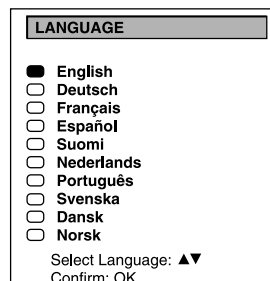

2. 'AUTO TUNE' menuen vises på TV-skærmen på det ønskede sprog. Tryk på piletasterne OP og NED for at vælge 'JA' og bekræft valget ved at trykke på OK.

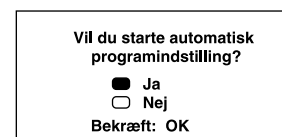

3. En ny on-screen menu vises, hvor De bliver bedt om at kontrollere, at der er tilsluttet en antenne. Bekræft at antennen er tilsluttet og bekræft ved at trykke OK. TV-apparatet begynder nu automatisk at søge og lagre alle de programmer, der er til rådighed. Vær tålmodig og tryk ikke på nogen knapper.

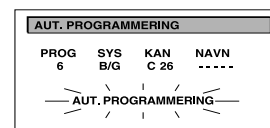
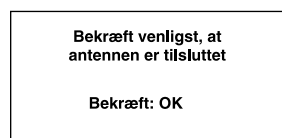

4. Når TV-apparatet er færdig med at indstille alle programmer, vises 'PROG. SORTERING' menuen på TV-skærmen. Med denne menu kan De ændre programmernes placering på TV-apparatet. Hvis De ønsker at ændre programmernes rækkefølge, skal De trykke på piletasterne OP og NED på fjernbetjeningen, indtil det program, der skal flyttes, vises på skærmen. Tryk på piletasterne OP og NED for at vælge den nye programposition til det valgte program. Bekræft valget ved at trykke på OK. Det valgte program flytter nu til den nye placering, og de øvrige programmer flytter tilsvarende. Gentag denne procedure, hvis De ønsker at ændre placeringen af de øvrige kanaler på TV-apparatet.

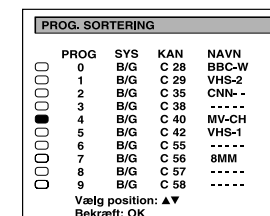
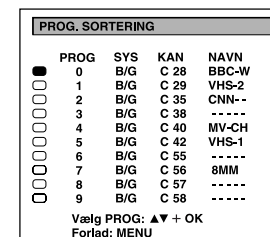

5. Tryk på MENU for at fjerne menuen fra TV-skærmen.

6. Tryk på PROGR+/- eller cifferknapperne på fjernbetjeningen for at få vist TV kanalerne.

Oversigt

# Oversigt over TV-apparatets knapper

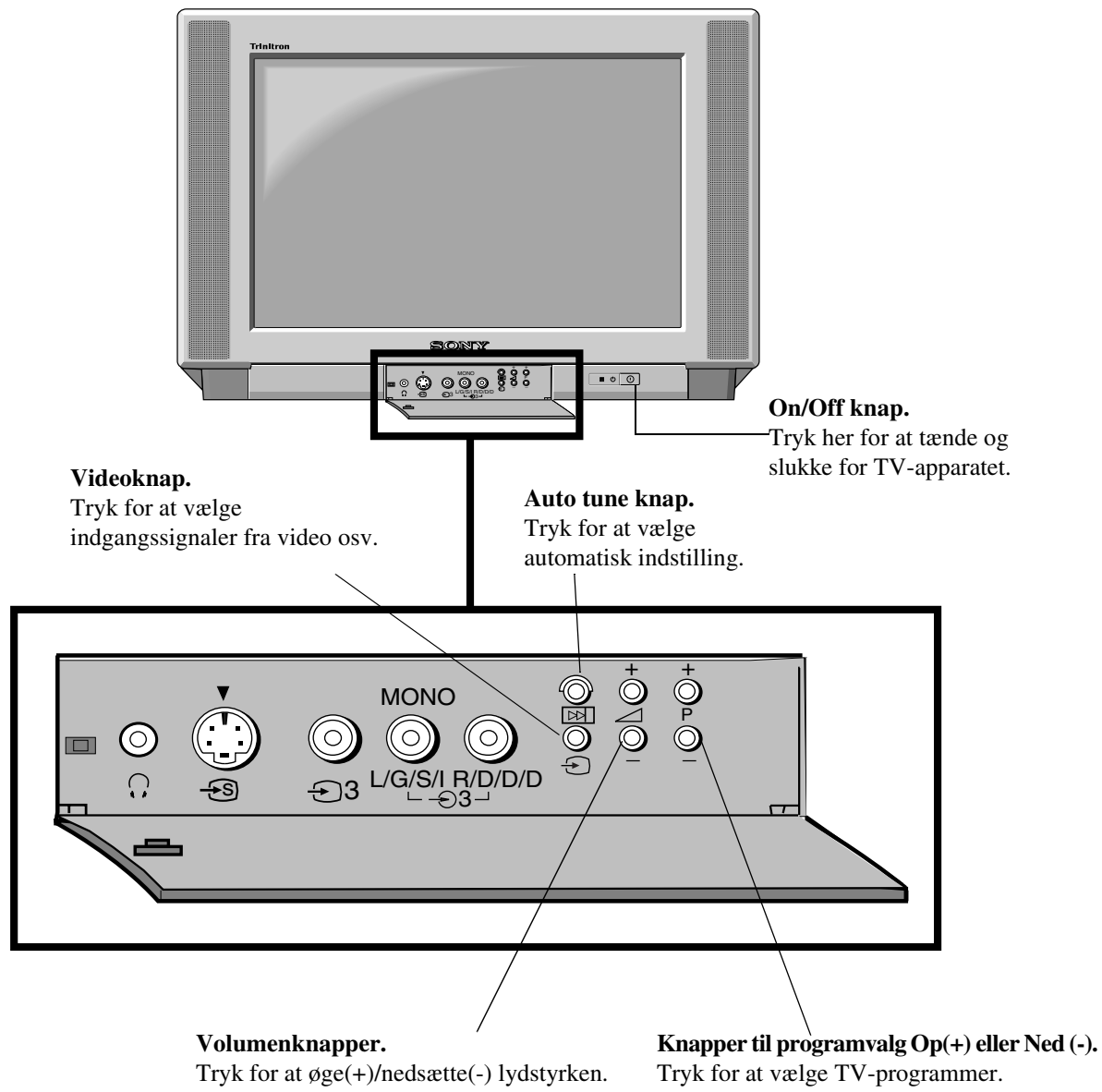



## Oversigt

# Oversigt over fjernbetjeningens knapper

### Afbrydelse af lyden

Tryk her for at afbryde TV-apparatets lyd. Tryk igen for at tænde for lyden på ny.

### Visning af on-screen oplysninger

Tryk her for at få vist alle on-screen oplysninger. Tryk igen for at annullere. I tekst-tv trykkes her for at få vist skjulte oplysninger (f.eks. svarene i en quiz). Tryk igen for at annullere.

### Sådan vælges programmer

Tryk på cifferknapperne for at vælge programmer.

For tocifrede programnumre, f.eks. 23, trykkes først --, derefter knapperne 2 og 3. Ved indtastning af et forkert første ciffer, vælges -- knappen igen for at indtaste det korrekte programnummer.

### Tilbage til TV-visning

Tryk her for at vende tilbage til normal visning fra tekst-tv eller standby funktionen.

### Sådan vælges tekst-tv

Tryk her for at aktivere tekst-tv.

### Sådan vises lydmenuen

Tryk her for at ændre indstillingen af lyd. Tryk på OK for at fjerne displayet.

### Sådan vises billedmenuen

Tryk her for at ændre indstillingen af billedet. Tryk på OK for at fjerne displayet.

Se afsnittet om tekst-tv for nærmere oplysninger.

### Justering af lydstyrken

Tryk her for at justere lydstyrken.

### Sådan slukkes TV-apparatet midlertidigt

Tryk her for at slukke TV-apparatet midlertidigt. Tryk igen for at tænde TV-apparatet igen fra standby funktionen.

*For at spare energi anbefaler vi at TV-apparatet slukkes helt, når det ikke anvendes.*

**BEMÆRK:** Efter 15-30 minutter uden TV signal og uden at der trykkes på en knap, skifter TV-apparatet automatisk til standby funktionen.

### Valg af indgangssignal eller fastholdelse af tekst-tv

Tryk her for at vælge indgang fra TV-stikkene (se afsnittet om Brug af ekstraudstyr). I tekst-tv trykkes her for at fastholde den viste side. tryk én gang for at annullere.

### For at vende tilbage til det foregående program.

Tryk her for at vende tilbage til det sidst anvendte program. Bemærk: Dette kan kun gøres, når De har set på det aktuelle program i 5 sekunder.

### Sådan vises menuen

Tryk her hvis De ønsker at anvende TV-apparatets menusystem. Tryk igen for at fjerne menuen fra TV-skærmen.

### Valg af emner i menuen

Brug OK og piletasterne for at vælge de funktioner, der er til rådighed i menusystemet på dette TV-apparat.

Denne knap har ingen funktion.

### Ændring af skærmformat

Tryk her for at ændre skærmens størrelse.

### Valg af kanaler

Tryk her for at vælge kanaler.

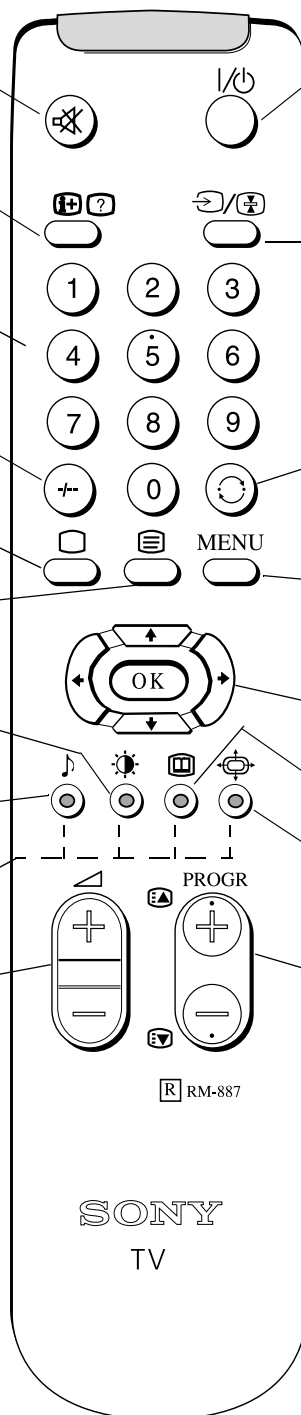

## Andre TV-funktioner

# Sådan vælges sprog til TV-apparatets on-screen menu

TV-apparatet består af et menusystem, der kan vises på skærmen på flere sprog. Brug denne funktion til at vælge det ønskede sprog.

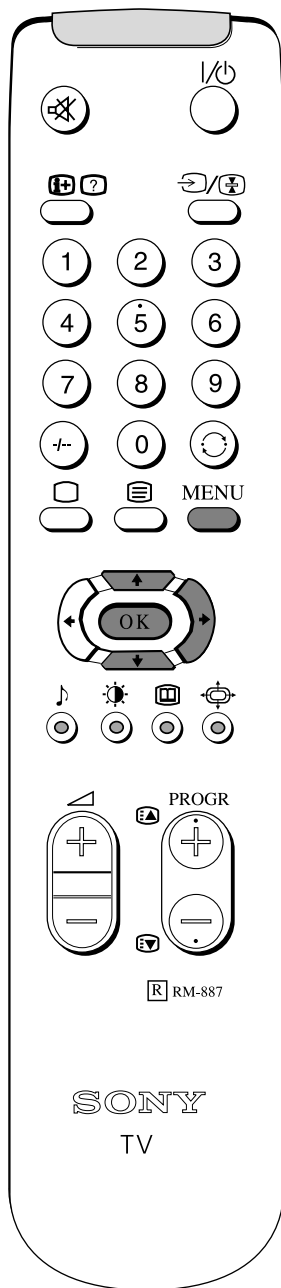

1. Tryk på MENU på fjernbetjeningen for at få vist menuen på TV-skærmen.

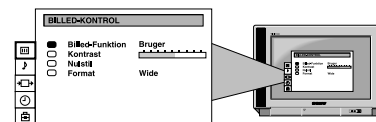

2. Tryk på piletasterne OP eller NED for at vælge  symbol på on-screen menuen, og tryk så på piletasten til HØJRE for at komme ind i "FORINDSTILLING" menuen.

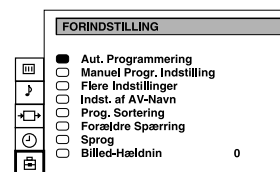

3. Tryk på piletasterne OP eller NED for at vælge 'Sprog' i on-screen menuen, og tryk så på piletasten til HØJRE for at komme ind i menuen 'SPROG'.



4. Tryk på piletasterne OP eller NED for at vælge det ønskede sprog.

5. Bekræft valget ved at trykke på OK.

6. Tryk på MENU for at fjerne menuen fra TV-skærmen.

## Andre TV-funktioner

## Automatisk indstilling af TV-apparatet

Alle de TV-programmer, der er til rådighed, er allerede indstillet ved hjælp af afsnittet "Automatisk indstilling af TV-apparatet" i starten af denne manual. Hvis De ønsker at gentage indstillingsproceduren, følges vejledningen i det følgende, og TV-apparatet søger og lagrer automatisk alle de programmer, der er til rådighed.

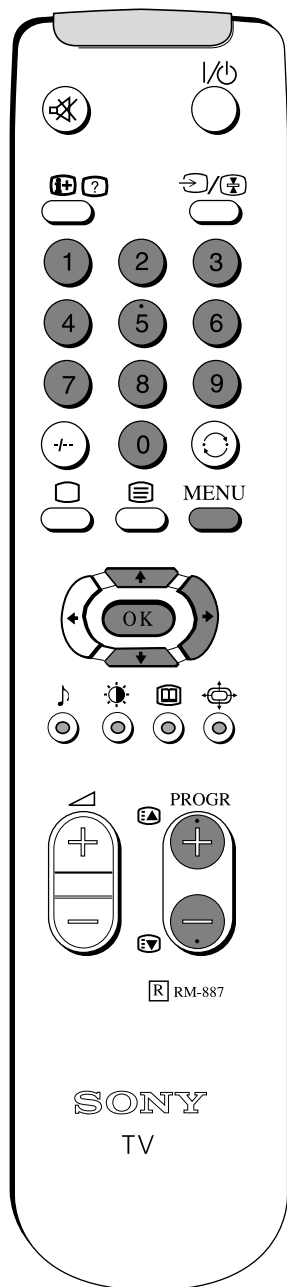

1. Tryk på MENU knappen på fjernbetjeningen for at få vist menuen på TV-skærmen.

2. Tryk på piletasten NED på fjernbetjeningen for at vælge  symbolet på on-screen menuen, og tryk derefter på piletasten til HØJRE for at komme ind i menuen 'FORINDSTILLING'.

3. Tryk på piletasten OP eller NED for at vælge 'Aut. programmering', og tryk derefter på piletasten til HØJRE for at få vist autotune menuen.

4. Tryk på piletasterne OP eller NED for at vælge 'JA', og bekræft ved at trykke på OK.

5. Der vises en ny menu, der beder Dem kontrollere at der er tilsluttet en antenne. Sørg for at antennen er tilsluttet og bekræft ved at trykke OK. TV-apparatet begynder nu automatisk at søge og lagre alle de programmer, der er til rådighed. Vær tålmodig og tryk ikke på nogen knapper, når denne søge- og lagringsfunktion er startet.

6. Når den automatiske indstilling er afsluttet, forsvinder menuen fra TV-skærmen. Tryk på PROGR +/- eller cifferknapperne på fjernbetjeningen for at se TV-programmerne.

Bemærk: Tryk på MENU, hvis De ønsker at afbryde den automatiske indstilling.

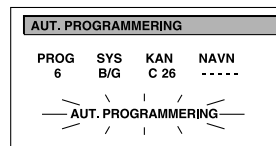
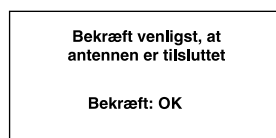
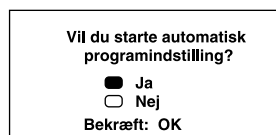
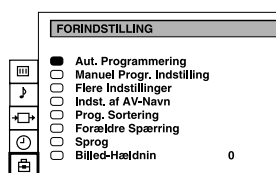
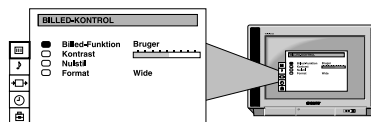

Andre TV-funktioner

## Ændring af programnumre

Når TV-apparatet er indstillet, kan denne funktion anvendes til at ændre programmernes rækkefølge.

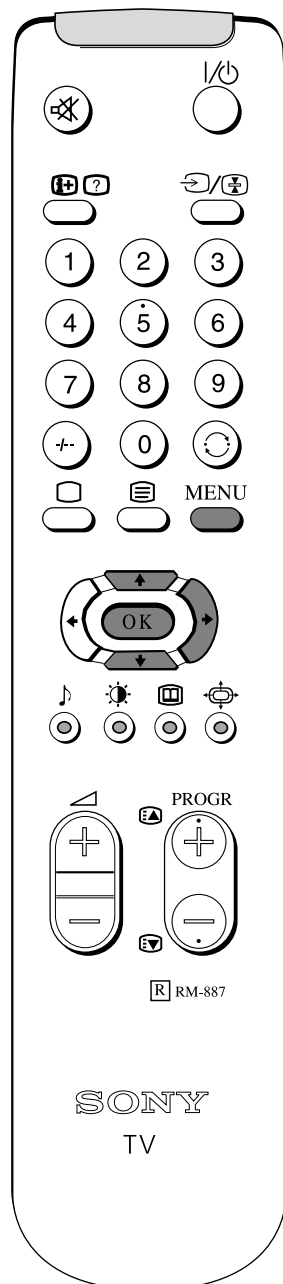

1. Tryk på MENU på fjernbetjeningen for at få vist menuen på TV-skærmen.

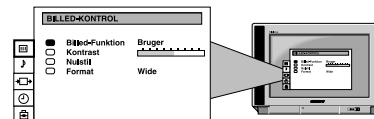

2. Tryk på piletasten NED på fjernbetjeningen for at vælge  symbol på on-screen menuen. Tryk så på HØJRE piletast for at komme ind i 'FORINDSTILLING' menuen.



3. Tryk på piletast NED for at vælge 'Programme Sorting'. Tryk på HØJRE piletast for at komme ind i 'PROG. SORTERING' menuen.

PROG	SYS	KAN	NAVN
0	B/G	C 28	BBC-W
1	B/G	C 29	VHS-2
2	B/G	C 35	CNN--
3	B/G	C 38	----
4	B/G	C 40	MV-CH
5	B/G	C 42	VHS-1
6	B/G	C 55	----
7	B/G	C 56	8MM
8	B/G	C 57	----
9	B/G	C 58	----

4. Tryk på piletasterne OP eller NED for at vælge det program, De ønsker at flytte. Bekræft ved at trykke OK.

PROG	SYS	KAN	NAVN
0	B/G	C 28	BBC-W
1	B/G	C 29	VHS-2
2	B/G	C 35	CNN--
3	B/G	C 38	----
4	B/G	C 40	MV-CH
5	B/G	C 42	VHS-1
6	B/G	C 55	----
7	B/G	C 56	8MM
8	B/G	C 57	----
9	B/G	C 58	----

5. Tryk på piletasterne OP eller NED for at vælge det nye programnummer (f.eks. PROG 4) til det valgte program. Bekræft ved at trykke OK. Det valgte program flytter nu til det nye programnummer, og de øvrige programmer flytter tilsvarende.

PROG	SYS	KAN	NAVN
0	B/G	C 28	BBC-W
1	B/G	C 29	VHS-2
2	B/G	C 35	CNN--
3	B/G	C 38	----
4	B/G	C 40	MV-CH
5	B/G	C 42	VHS-1
6	B/G	C 55	----
7	B/G	C 56	8MM
8	B/G	C 57	----
9	B/G	C 58	----

6. Gentag trin 4 og 5, hvis De ønsker at flytte andre programmer.

7. Tryk på MENU for at fjerne menuen fra TV-skærmen.

Andre TV-funktioner

## Justering af billede

Selv om billedet er justeret fra fabrikken, kan De ændre det efter ønske.

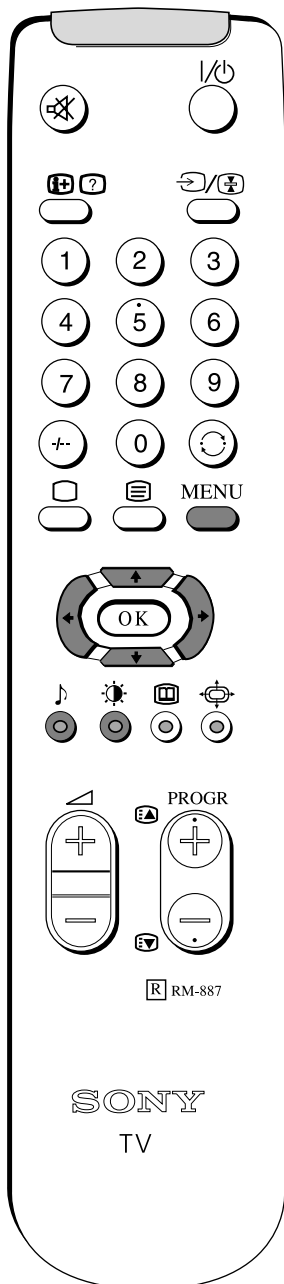

1. Tryk på MENU på fjernbetjeningen for at få vist on-screen menuen.
2. Tryk på piletasterne OP eller NED på fjernbetjeningen for at vælge  symbolet i on-screen menuen. Tryk så på HØJRE piletast for at komme ind i 'BILLEDKONTROL' menuen.
3. Tryk på piletasterne OP eller NED for at vælge det emne på skærmen, som De ønsker at justere. Bekræft ved at trykke på HØJRE piletast. Se tabellen for en beskrivelse af menupunkterne og deres virkninger.
4. Hvis De valgte 'Billedfunktion' eller 'Format' i trin 3, skal De trykke på piletasterne OP eller NED for at vælge det emne på skærmen, som De ønsker at justere. Bekræft ved at trykke på HØJRE piletast.
5. Tryk på piletasterne HØJRE eller VENSTRE for at justere det valgte emne.
6. Så snart De har justeret emnet, skal De trykke på OK for at lagre den nye indstilling.
7. Hvis De valgte 'Billedfunktion' eller 'Format' i trin 3, skal De trykke på VENSTRE piletast for at komme tilbage til 'BILLEDKONTROL' menuen.
8. Gentag trin 3-7 for at foretage de øvrige justeringer.
9. Tryk på MENU for at fjerne menuen fra TV-skærmen.

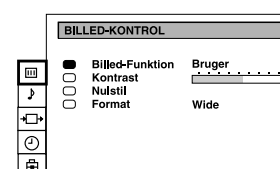
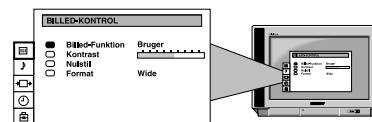



<b>Billedfunktion</b>	Billedfunktion ◀ Bruger (for individuelle indstillinger) Film (for film) ▶ Live (for live programmer)
Lysstyrke*	
Farve*	
Skarphed*	
Nuancer**	
<b>Kontrast</b>	
<b>Reset</b>	Nulstiller billedet til fabriksindstillingen
<b>Format</b>	Format (se flere oplysninger på side 14) Scroll Auto 16:9 ◀ Off ▶ On

\*Kun hvis De vælger 'Bruger' i 'Billedfunktion'.  
\*\* Fås kun til NTSC farvesystem.

### Hurtig ændring af billed- og lydfunktioner

De kan hurtigt ændre Billedfunktion eller Lydfunktion uden at gå ind i 'BILLEDKONTROL' eller 'LYDKONTROL' on-screen menuerne.

1. Tryk på  symbolet på fjernbetjeningen for billedfunktioner eller  symbolet for lydfunktioner.
2. Tryk på piletasterne OP eller NED for at vælge den ønskede funktion.
3. Tryk på OK for at fjerne menuen fra TV-apparatet.

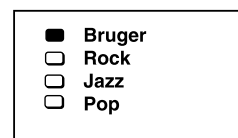
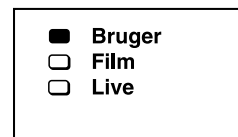

Andre TV-funktioner

# Justering af lyd

Skønt lyden er justeret fra fabrikken, kan De ændre den efter ønske.

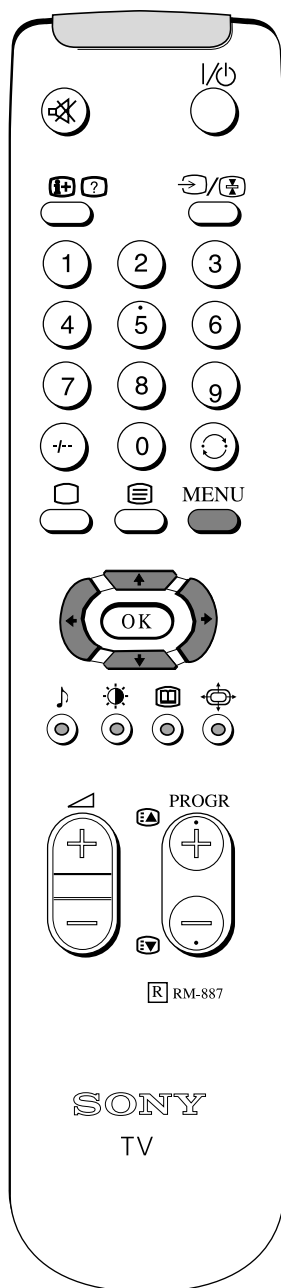

1. Tryk på MENU på fjernbetjeningen for at få vist menuen på TV-skærmen.
2. Tryk på piletasterne OP eller NED på fjernbetjeningen for at vælge  $\downarrow$  symbolet i on-screen menuen. Tryk derefter på HØJRE piletast for at komme ind i 'LYDKONTROL' menuen.
3. Tryk på piletasterne OP eller NED for at vælge det emne på skærmen, som De ønsker at justere. Bekræft ved at trykke på HØJRE piletast. Se tabellen for en beskrivelse af menupunkterne og deres virkninger.
4. Hvis De valgte 'Lydfunktion' i trin 3, skal De trykke på piletasterne OP eller NED for at vælge det emne på skærmen, De ønsker at justere. Bekræft ved at trykke på HØJRE piletast.
5. Tryk på piletasterne HØJRE eller VENSTRE for at justere det valgte.
6. Når justeringen er udført, trykkes på OK for at lagre den nye indstilling.
7. Hvis De valgte 'Lydfunktion' i trin 3, trykkes på VENSTRE piletast for at vende tilbage til 'LYDKONTROL' menuen.
8. Gentag trin 3-7 for at justere de øvrige punkter.
9. Tryk på MENU for at fjerne menuen fra TV-skærmen.

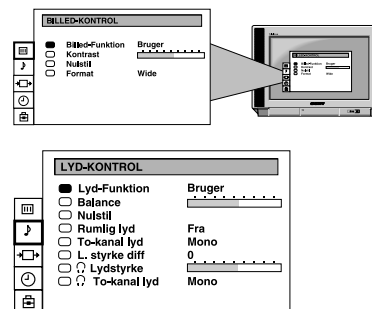

<b>Lydfunktion</b>	<ul style="list-style-type: none"> <li>◀ Personal</li> <li>Rock</li> <li>Jazz</li> <li>▶ Pop</li> </ul>
<b>Balance</b>	<div style="border: 1px solid black; width: 100%; height: 10px; background: linear-gradient(to right, black 20%, white 20% 80%, black 80%);"></div>
<b>Reset</b>	Genindstiller lyden til fabriksindstillingen
<b>Rumlig lyd</b>	On: Speciel akustisk effekt.
<b>To-kanal lyd</b>	Stereo ◀ ▶ Mono (for stereoprogrammer) A for program 1 ◀ ▶ B for program 2 (for tosprogede programmer)
<b>L.styrke diff.</b>	◀ Programmets lydstyrke kan justeres i et interval på -12 til +12. ▶
<b>Hovedtelefoner</b>	
🔊 <b>Volume</b>	<div style="border: 1px solid black; width: 100%; height: 10px; background: linear-gradient(to right, black 20%, white 20% 80%, black 80%);"></div>
🔊 <b>To-kanal lyd</b>	Stereo ◀ ▶ Mono (for stereoprogrammer) A for program 1 ◀ ▶ B for program 2 (for tosproget program)

Andre TV-funktioner

## Ændring af skærmfunktionen

Med denne funktion ændres skærmens formatforhold.

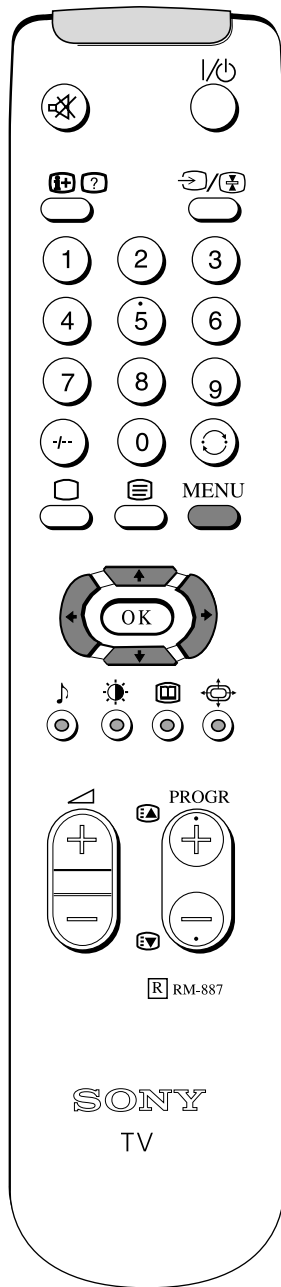

1. Tryk på MENU på fjernbetjeningen for at få vist menuen på TV-skærmen.

2. Tryk på piletasterne OP eller NED på fjernbetjeningen for at vælge  symbol i on-screen menuen. Tryk på HØJRE piletast for at komme ind i 'BILLEDKONTROL' menuen.

3. Tryk på piletasten NED for at vælge 'Format' i on-screen menuen. Tryk derefter på HØJRE piletast for at komme ind i 'FORMAT' menuen.

4. **Format**  
Tryk på piletasterne OP eller NED for at vælge 'Format'. Tryk på HØJRE piletast for at komme ind i menuen. Tryk flere gange på VENSTRE eller HØJRE piletast for at vælge en af følgende funktioner. Tryk derefter på OK for at lagre den valgte funktion:

- smart - imitation af wide screen effekten (16:9) til 4:3 udsendelser
- wide - til 16:9 udsendelser
- zoom - imitation af wide screen effekten (16:9) til film i cinemascop format
- 14:9 - blanding af 4:3 og 16:9 format - til det traditionelle 14:9 billede
- 4:3 - traditionelt 4:3 billede.

5. **Scroll**  
Tryk piletast NED for at vælge 'Scroll'. Hvis De har valgt zoom funktion, 14:9 funktion eller smart mode i trin 4, kan 'Scroll' bruges til at flytte skærmen op eller ned for at få vist de afskårne dele (f.eks. for at kunne læse underteksterne). Tryk på HØJRE piletast for at få fremhævet mulighederne, og tryk så på VENSTRE og HØJRE piletast for at justere skærmen i et interval på -5 til +5. Tryk på OK for at lagre.

6. **Auto 16:9**  
Tryk på piletasten NED for at vælge 'Auto 16:9'. Tryk derefter på HØJRE piletast for at komme ind i menuen. Tryk på VENSTRE eller HØJRE piletast for at vælge 'On', hvis De ønsker at TV-apparatet automatisk skal skifte til bredformat, hvis det sporer en 16:9 udsendelse, eller 'Off' for normal funktion. tryk på OK for at lagre.

7. Tryk på MENU for at fjerne menuen fra TV-skærmen.

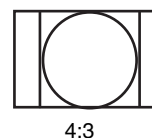
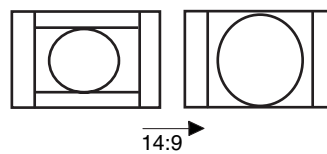
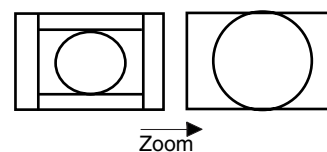
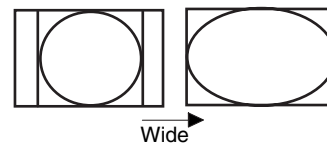
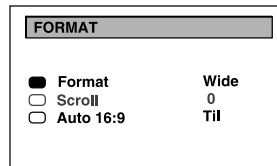
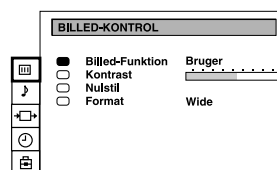
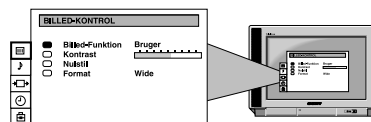

Andre TV-funktioner

## Brug af funktionen Flere progr. indstillinger

Med denne funktion kan De a) manuelt finindstille TV-apparatet for at få et bedre billede, hvis billedet er forvrænget eller b) forudindstille AV udgang til programnumre for programmer med kodede signaler (f.eks. fra en dekoder til betalings-TV). På denne måde vil et tilsluttet videoapparat optage det afkodede signal.

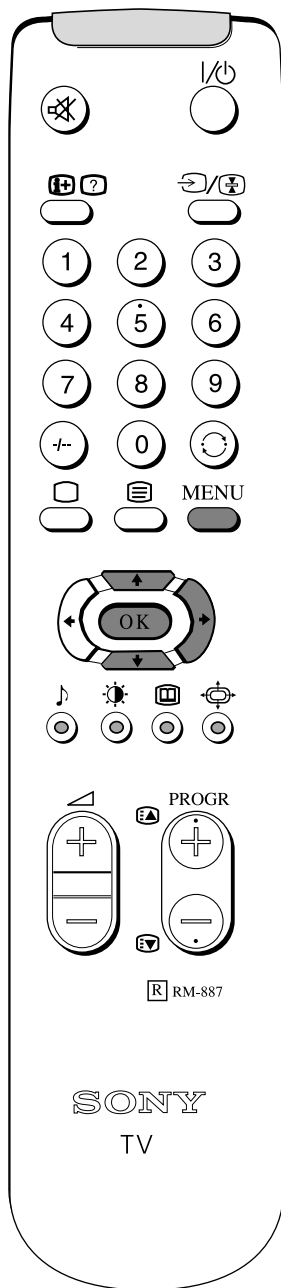

1. Tryk på MENU på fjernbetjeningen for at få vist on-screen menuen.

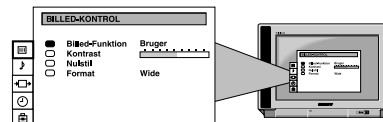

2. Tryk på piletasten NED for at vælge  symbolet i menuen. Tryk derefter på HØJRE piletast for at komme ind i menuen 'FORINDSTILLING'.

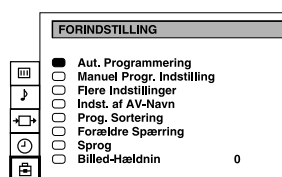

3. Tryk på piletasten NED for at vælge 'Flere progr. Tryk derefter på HØJRE piletast for at komme ind i menuen 'FLERE PROGR. INDSTILLINGER'.

FLERE INDSTILLINGER		
PROG	AFT	DEKODER
<input checked="" type="checkbox"/>	0	On Off
<input type="checkbox"/>	1	On Off
<input type="checkbox"/>	2	On AV1
<input type="checkbox"/>	3	On Off
<input type="checkbox"/>	4	On AV2
<input type="checkbox"/>	5	On Off
<input type="checkbox"/>	6	On Off
<input type="checkbox"/>	7	On Off
<input type="checkbox"/>	8	On Off
<input type="checkbox"/>	9	On Off

4. Tryk på piletasterne OP eller NED for at vælge det relevante programnummer. Tryk derefter på HØJRE piletast flere gange for at vælge a) AFT eller b) DEKODER. Det valgte skifter farve.

FLERE INDSTILLINGER		
PROG	AFT	DEKODER
<input type="checkbox"/>	0	On Off
<input type="checkbox"/>	1	On Off
<input type="checkbox"/>	2	On AV1
<input type="checkbox"/>	3	On Off
<input type="checkbox"/>	4	On AV2
<input type="checkbox"/>	5	On Off
<input checked="" type="checkbox"/>	6	10 Off
<input type="checkbox"/>	7	On Off
<input type="checkbox"/>	8	On Off
<input type="checkbox"/>	9	On Off

5. a) **AFT**

Tryk på piletasterne OP eller NED for at finindstille programfrekvensen i et interval på -15 til +15. Tryk på OK for at bekræfte valget. Gentag trin 4 og 5a, hvis De ønsker at finindstille andre programmer.

b) **DEKODER**

Tryk på piletasterne OP eller NED for at vælge AV1 eller AV2 for programnummeret og bekræft ved at trykke OK. De kan nu tilslutte en dekoder til AV1 eller AV2 stikkene bag på TV-apparatet, og billedet fra dekoderen vises på dette programnummer. Gentag trin 4 og 5b for at forudindstille AV-udgang for andre programnumre.

6. Tryk på MENU for at fjerne menuen fra TV-skærmen.



## Andre TV-funktioner

# Justering af billedhældning

Hvis billedet hælder på grund af jordens magnetfelter, kan De anvende denne funktion til at justere billedet igen.

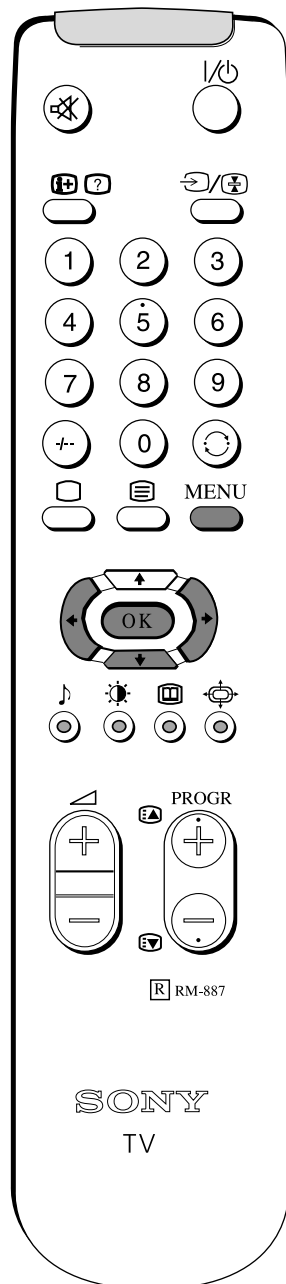

1. Tryk på MENU på fjernbetjeningen for at få vist on-screen menuen.

2. Tryk på piletasten NED for at vælge  symbolet i on-screen menuen. Tryk på HØJRE piletast for at komme ind i menuen 'FORINDSTILLING'.

3. Tryk på piletasten NED for at vælge 'Billedhældning'. Tryk derefter på HØJRE piletast for at fremhæve 0 (nul) til højre for menuen.

4. Tryk på HØJRE eller VENSTRE piletaster for at justere billedrotationen. Justeringsintervallet er -5 til +5.

5. Tryk på OK for at lagre det nye interval.

6. Tryk på MENU for at fjerne menuen fra TV-skærmen.

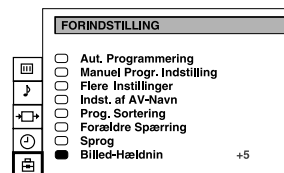
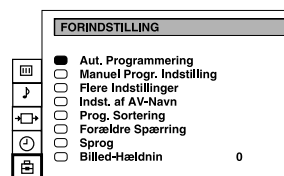
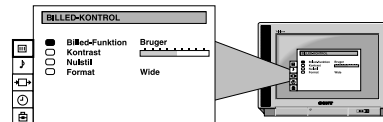



Andre TV-funktioner

## Brug af forældrespærring

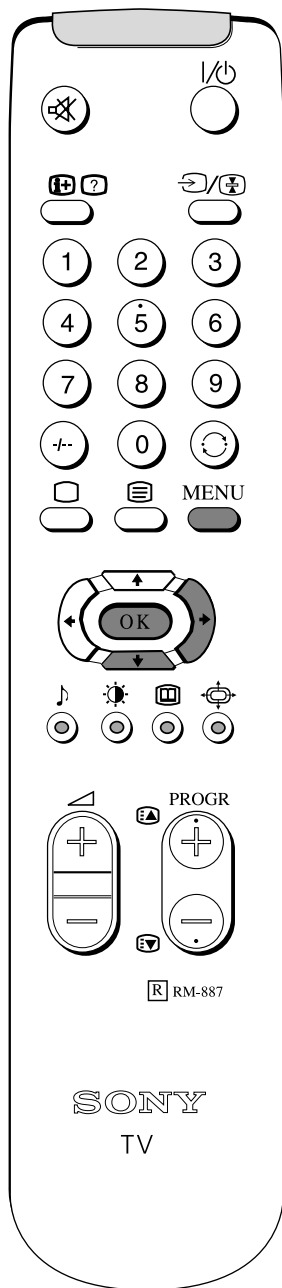
Med denne funktion kan De forhindre at uønskede programmer vises på TV-apparatet.



1. Tryk på MENU på fjernkontrollen for at få vist on-screen menuen.
2. Tryk på piletasten NED på fjernbetjeningen for at vælge  symbolet i on-screen menuen og tryk derefter på HØJRE piletast for at komme ind i menuen 'FORINDSTILLING'.
3. Tryk på piletasten NED for at vælge 'Forældrespærring'. Tryk derefter på HØJRE piletast for at komme ind i menuen 'FORÆLDRESPÆRRING'.
4. Tryk på piletasten NED for at vælge det program, De ønsker at spærre. Tryk derefter på OK for at bekræfte valget.  symbolet vises før programnummeret for at vise at dette program nu er spærret. Programmet låses op igen ved at trykke endnu engang på OK.  symbolet forsvinder.
5. Gentag trin 4, hvis De ønsker at spærre andre programmer.
6. Tryk på MENU for at fjerne menuen fra TV-skærmen.

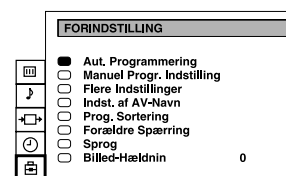
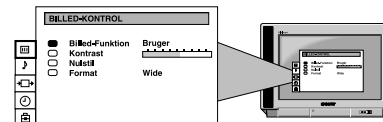

FORÆLDRE SPÆRRING				
PROG	SYS	KAN	NAVN	
<input type="checkbox"/>	0	B/G	C28	BBC-W
<input type="checkbox"/>	1	B/G	C29	VHS-2
<input type="checkbox"/>	2	B/G	C35	CNN-
<input type="checkbox"/>	3	B/G	C38	----
<input type="checkbox"/>	4	B/G	C40	MV-CH
<input type="checkbox"/>	5	B/G	C42	VHS-1
<input type="checkbox"/>	6	B/G	C55	----
<input type="checkbox"/>	7	B/G	C56	8MM
<input type="checkbox"/>	8	B/G	C57	----
<input type="checkbox"/>	9	B/G	C58	----

FORÆLDRE SPÆRRING				
PROG	SYS	KAN	NAVN	
<input type="checkbox"/>	0	B/G	C28	BBC-W
<input type="checkbox"/>	1	B/G	C29	VHS-2
<input type="checkbox"/>	2	B/G	C35	CNN-
<input type="checkbox"/>	3	B/G	C38	----
<input checked="" type="checkbox"/>	4	B/G	C40	MV-CH
<input type="checkbox"/>	5	B/G	C42	VHS-1
<input type="checkbox"/>	6	B/G	C55	----
<input type="checkbox"/>	7	B/G	C56	8MM
<input type="checkbox"/>	8	B/G	C57	----
<input type="checkbox"/>	9	B/G	C58	----

## Andre TV-funktioner

# Brug af automatisk slukning (Sleep Timer)

TV-apparatet kan indstilles til at skifte til standby automatisk efter en periode, som De selv kan vælge. De kan indstille perioden i trin på 30 minutter til 4 timer.

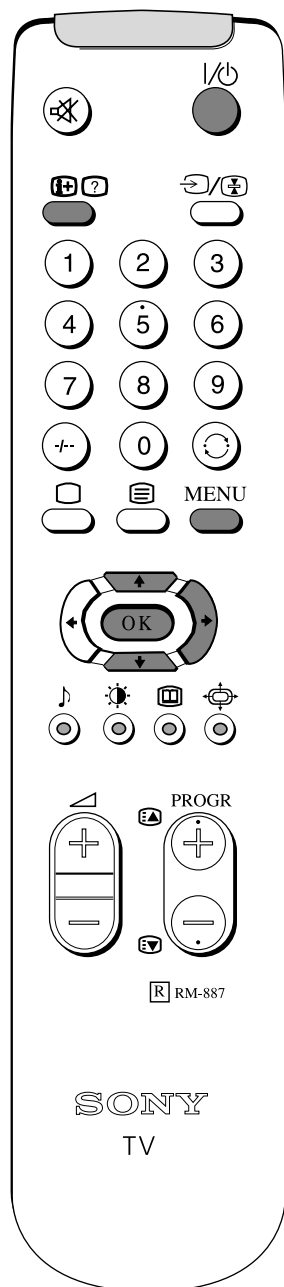

1. Tryk på MENU på fjernbetjeningen for at få vist on-screen menuen.

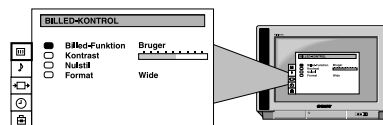

2. Tryk på piletasten NED på fjernbetjeningen for at vælge  symbolet på TV-skærmen. Tryk derefter to gange på HØJRE piletast.

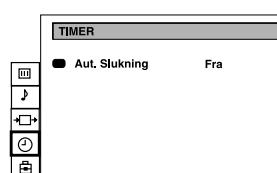

3. Tryk på piletasterne til VENSTRE eller HØJRE flere gange, indtil den ønskede periode vises på skærmen.

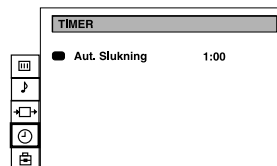



4. Når perioden er valgt, trykkes på OK knappen for at indlæse.

5. Tryk på MENU for at fjerne menuen fra TV-skærmen.

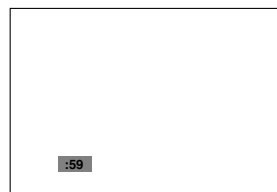
Ét minut før standby, vises det viste display på skærmen.



Bemærk: Når De ser TV, kan De trykke på , hvis De ønsker at se hvor lang tid, der er tilbage.

Tryk på  for at komme tilbage til normal TV-visning fra standby funktionen.

Andre TV-funktioner

## Manuel indstilling af TV-apparatet

De har allerede indstillet TV-apparatet automatisk ved hjælp af anvisningerne i starten af denne manual. De kan imidlertid udføre denne funktion manuelt og tilføje programmer til TV-apparatet ét ad gangen.

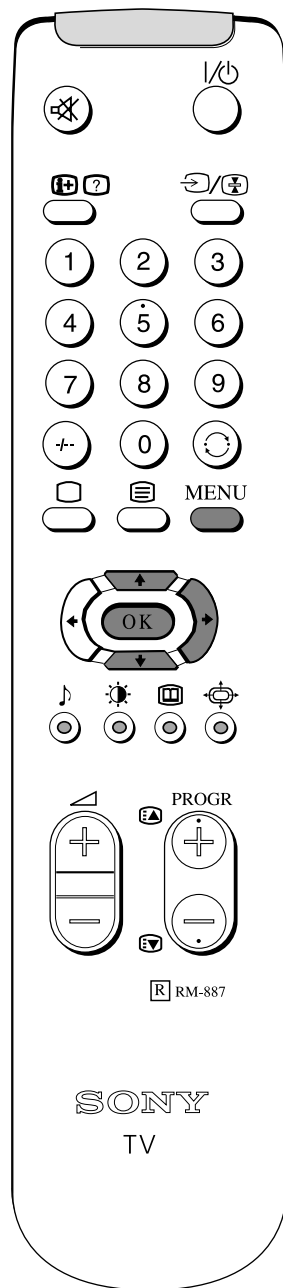

1. Tryk på MENU på fjernbetjeningen for at få vist on-screen menuen.
2. Tryk på piletasten NED for at vælge  symbolet på TV-skærmen. Tryk derefter på HØJRE piletast for at komme ind i menuen FORINDSTILLING.
3. Tryk på piletasten NED for at vælge 'Manuel progr. indstilling' i on-screen menuen. Tryk derefter på HØJRE piletast for at komme ind i menuen 'MANUEL PROGR. INDSTILLING'.
4. Tryk på piletasterne OP eller NED for at vælge et programnummer til programmet (f.eks. PROGR 1 for BBC1). Tryk så på HØJRE piletast for at indlæse.
5. Tryk på piletasterne OP eller NED for at vælge TV-system (B/G for vesteuropæiske lande eller D/K for østeuropæiske lande) eller en videoindgang (AV1, AV2 ...). Tryk derefter på HØJRE piletast for at bekræfte valget.
6. Vælg første ciffer i 'KAN' (program), derefter andet ciffer i 'KAN' med cifferknapperne på fjernbetjeningen eller tryk på piletasterne OP eller NED for at søge efter det næste ledige program.
7. Hvis De ikke ønsker at lagre dette program på det valgte programnummer, skal De trykke på piletasterne OP eller NED på fjernbetjeningen for at fortsætte med at søge efter det ønskede program.
8. Tryk på OK, hvis det er det program, De ønsker at lagre.
9. Gentag trin 4-8, hvis De ønsker at lagre flere programmer. Tryk derefter på MENU for at fjerne menuen fra TV-skærmen.

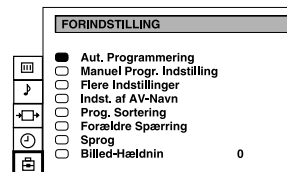
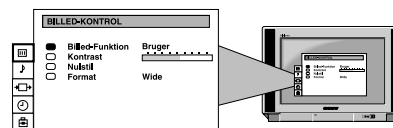

MANUEL PROGR. INDSTILLING				
PROG	SYS	KAN	NAVN	
<input checked="" type="checkbox"/>	0	B/G	C29	----
<input type="checkbox"/>	1	B/G	C31	----
<input type="checkbox"/>	2	B/G	C32	----
<input type="checkbox"/>	3	B/G	C36	----
<input type="checkbox"/>	4	B/G	C37	----
<input type="checkbox"/>	5	B/G	C40	----
<input type="checkbox"/>	6	B/G	C41	----
<input type="checkbox"/>	7	B/G	C44	----
<input type="checkbox"/>	8	B/G	C49	----
<input type="checkbox"/>	9	B/G	C52	----

MANUEL PROGR. INDSTILLING				
PROG	SYS	KAN	NAVN	
<input type="checkbox"/>	0	B/G	C29	----
<input checked="" type="checkbox"/>	1	B/G	C31	----
<input type="checkbox"/>	2	B/G	C32	----
<input type="checkbox"/>	3	B/G	C36	----
<input type="checkbox"/>	4	AV1	C37	----
<input type="checkbox"/>	5	AV2	C40	----
<input type="checkbox"/>	6	B/G	C41	----
<input type="checkbox"/>	7	B/G	C44	----
<input type="checkbox"/>	8	B/G	C49	----
<input type="checkbox"/>	9	B/G	C52	----

Andre TV-funktioner

## Overspringning af programnumre

Med denne funktion kan De springe ubrugte programnumre over, når de vælges med PROGR+/- knapper. Ved at anvende cifferknapperne kan De stadig vælge de programnumre, der er sprunget over.

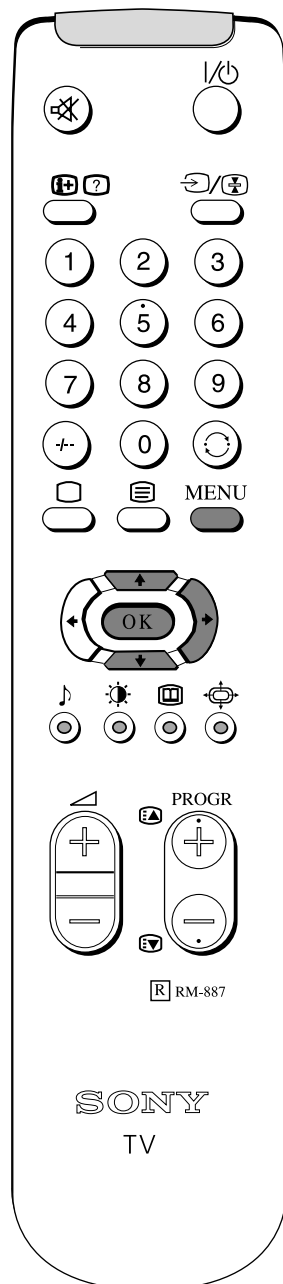

1. Tryk på MENU på fjernbetjeningen for at få vist menuen på TV-skærmen.

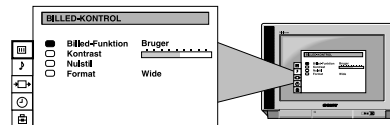

2. Tryk på piletasten NED på fjernbetjeningen for at vælge  symbolet i on-screen menuen. Tryk derefter på HØJRE piletast for at komme ind i menuen "FORINDSTILLING".

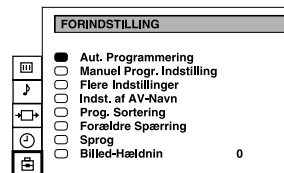

3. Tryk på piletasten NED for at vælge 'Manuel progr. indstilling'. Tryk derefter på HØJRE piletast for at komme ind i menuen 'MANUEL PROGR. INDSTILLING'.

MANUEL PROGR. INDSTILLING				
PROG	SYS	KAN	NAVN	
<input checked="" type="checkbox"/>	0	B/G	C29	----
<input type="checkbox"/>	1	B/G	C31	----
<input type="checkbox"/>	2	B/G	C32	----
<input type="checkbox"/>	3	B/G	C36	----
<input type="checkbox"/>	4	B/G	C37	----
<input type="checkbox"/>	5	B/G	C40	----
<input type="checkbox"/>	6	B/G	C41	----
<input type="checkbox"/>	7	B/G	C44	----
<input type="checkbox"/>	8	B/G	C49	----
<input type="checkbox"/>	9	B/G	C52	----

4. Tryk på piletasterne OP eller NED for at vælge det programnummer, De ønsker at springe over. Tryk derefter på HØJRE piletast for at komme ind i 'SYS' kolonnen.

MANUEL PROGR. INDSTILLING				
PROG	SYS	KAN	NAVN	
<input type="checkbox"/>	0	B/G	C29	----
<input type="checkbox"/>	1	B/G	C31	----
<input type="checkbox"/>	2	B/G	C32	----
<input type="checkbox"/>	3	B/G	C36	----
<input checked="" type="checkbox"/>	4	B/G	C37	----
<input type="checkbox"/>	5	B/G	C40	----
<input type="checkbox"/>	6	B/G	C41	----
<input type="checkbox"/>	7	B/G	C44	----
<input type="checkbox"/>	8	B/G	C49	----
<input type="checkbox"/>	9	B/G	C52	----

5. Tryk på piletasten NED for at vælge '----'. Tryk derefter OK for at lagre.

6. Gentag trin 4 og 5 for at springe andre programnumre over.

7. Tryk på MENU for at fjerne menuen fra TV-skærmen.

Andre TV-funktioner

## Navngivning af programmer

Navne til programmer tages normalt automatisk fra tekst-tv, hvis det er muligt. De kan imidlertid navngive et program eller en videokilde ved hjælp af indtil fem tegn (bogstaver eller tal).

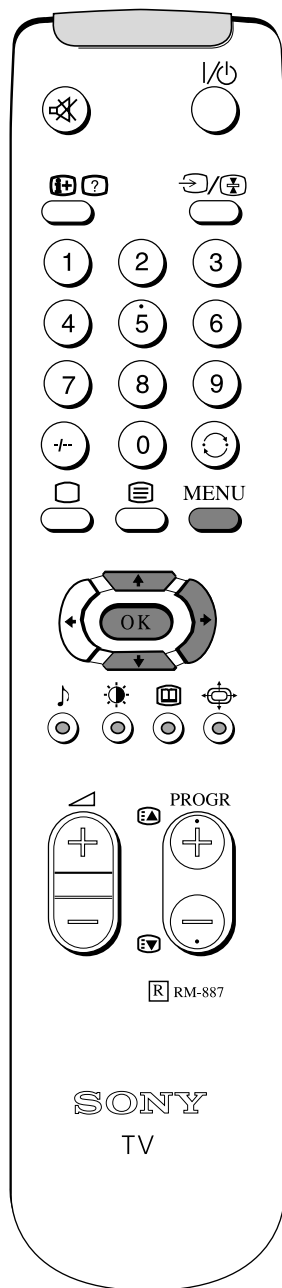

1. Tryk på MENU på fjernbetjeningen for at få vist on-screen menuen.

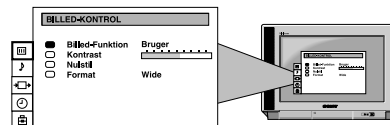

2. Tryk på piletasten NED for at vælge  symbolet i menuen. Tryk derefter på HØJRE piletast for at komme ind i menuen 'FORINDSTILLING'.

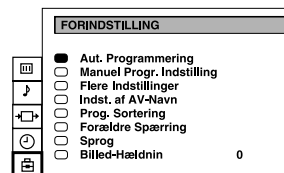

3. Tryk på piletasten NED for at vælge 'Manuel progr. indstilling'. Tryk derefter på HØJRE piletast for at komme ind i menuen 'MANUEL PROGR. INDSTILLING'.

PROG	SYS	KAN	NAVN
<input checked="" type="checkbox"/>	0	B/G	C29
<input type="checkbox"/>	1	B/G	C31
<input type="checkbox"/>	2	B/G	C32
<input type="checkbox"/>	3	B/G	C36
<input type="checkbox"/>	4	B/G	C37
<input type="checkbox"/>	5	B/G	C40
<input type="checkbox"/>	6	B/G	C41
<input type="checkbox"/>	7	B/G	C44
<input type="checkbox"/>	8	B/G	C49
<input type="checkbox"/>	9	B/G	C52

4. Tryk på piletasterne OP eller NED for at vælge den kanal, De ønsker at navngive.

PROG	SYS	KAN	NAVN
<input type="checkbox"/>	0	B/G	C29
<input type="checkbox"/>	1	B/G	C31
<input type="checkbox"/>	2	B/G	C32
<input type="checkbox"/>	3	B/G	C36
<input checked="" type="checkbox"/>	4	B/G	C37
<input type="checkbox"/>	5	B/G	C40
<input type="checkbox"/>	6	B/G	C41
<input type="checkbox"/>	7	B/G	C44
<input type="checkbox"/>	8	B/G	C49
<input type="checkbox"/>	9	B/G	C52

5. Tryk på HØJRE piletast flere gange, indstil første element i 'NAVN' kolonnen fremhæves.

6. Tryk på piletasterne OP eller NED for at vælge et bogstav eller tal (vælg '-' for ingenting) og tryk derefter på HØJRE piletast for at bekræfte valget. Vælg de andre fire tegn på samme måde.

7. Tryk på OK efter at have valgt tegnene.

8. Gentag trin 4 til 7, hvis De ønsker at navngive andre programmer.

9. Tryk på MENU for at fjerne menuen fra TV-skærmen.



## Andre TV-funktioner

# Tekst-tv

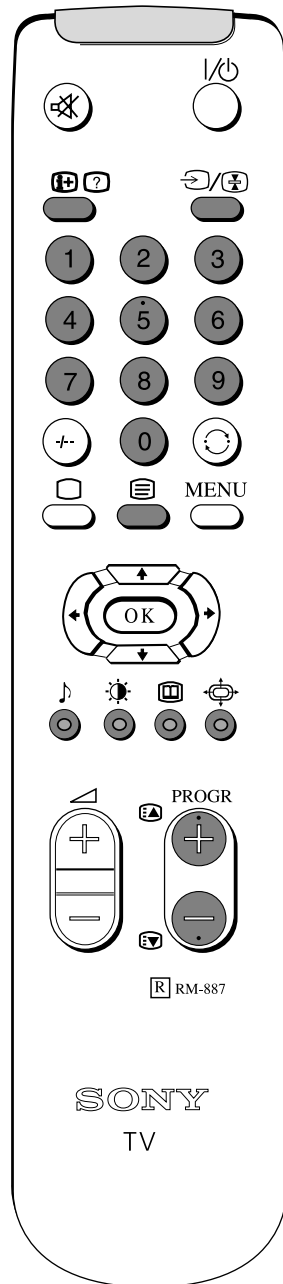
Tekst-tv er en informationservice, der udsendes af de fleste TV-stationer.



## Sådan slås tekst-tv til og fra

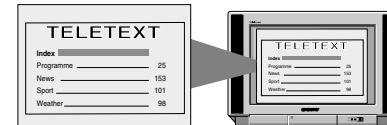

1. Tryk på en cifferknop på fjernbetjeningen for at vælge det program, der udsender den tekst-tv service, De ønsker at modtage.
2. Tryk på  på fjernbetjeningen for at aktivere tekst-tv.
3. Tast tre cifre for sidetal ved hjælp af cifferknapperne på fjernbetjeningen. Hvis De taster forkert, skal De taste tre cifre og derefter det korrekte sidetal.
4. Tryk på  for at afbryde tekst-tv.

**Bemærk:** Der kan opstå fejl i tekst-tv, hvis signalstyrken er for svag.





## Brug af andre tekst-tv funktioner

### Samtidig visning af tekst-tv og TV-program

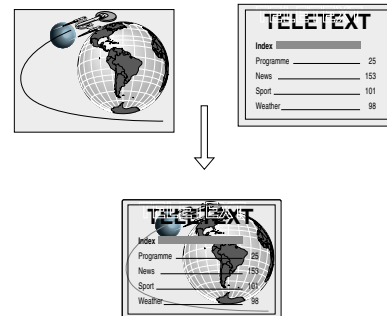
Tryk på  på fjernbetjeningen hvis tekst-tv er aktiveret, eller to gange, hvis normal TV-visning er aktiveret, for at vise tekst-tv og TV-program samtidig. Tryk på  igen for at annullere.



### Bladre til næste eller foregående side

Tryk på  eller  for at vælge foregående eller næste side.

### Fastholdelse af en tekst-tv side

Tryk på  for at fastholde siden. Tryk igen for at annullere fastholdelsen.

### Visning af skjulte oplysninger (f.eks. svarene i en quiz).

Tryk på  for at få vist oplysningerne. Tryk igen for at skjule oplysningerne.

### Brug af farveknapper til at vise tekstsider (Fastext)

(kun muligt hvis TV-stationen udsender Fastext signaler)  
Når den farvekodede menu vises nederst på en side, kan De trykke på farveknappen (grøn, rød, gul eller blå) for at få vist den pågældende side.







## Ekstraudstyr

# Tilslutning af udstyr til TV-apparatet

Ved hjælp af følgende vejledning kan De tilslutte en lang række ekstraudstyr til Deres TV-apparat.

## Tilslutning af udstyr til TV-apparatet

1. Tilslut udstyret til det relevante TV-stik.
2. Tryk flere gange på  på fjernbetjeningen, indtil det korrekte indgangssymbol for udstyret vises på TV-skærmen:

Symbol	Indgangssignaler
 1	• Audio/video indgangssignal gennem scartstikket <b>F</b>
 2	• RGB indgangssignal gennem scartstikket <b>F</b>
 2	• Audio/video indgangssignal gennem scartstikket <b>G</b>
 3	• S video indgangssignal gennem scartstikket <b>G</b>
 3	• Video indgangssignal gennem phono stik <b>C</b> og audio indgangssignal gennem stik <b>D</b> .
 3	• S video indgangssignal gennem stikket <b>B</b> og audio indgangssignal gennem stik <b>D</b> .

3. Tænd for det tilsluttede udstyr.

4. Tryk på  på fjernbetjeningen for at vende tilbage til det normale TV-billede.

Bemærk: For at undgå billedforvrængning må der ikke tilsluttes udstyr til stik **B** og **C** på samme tid.

## Yderligere oplysninger ved tilslutning af udstyr

### Tilslutning af en videoafspiller

Vi anbefaler at De tilslutter videoapparatet til **G** stikket ved hjælp af et scart kabel. Hvis De ikke har et scart kabel, kan De anvende afsnittet 'Manuel indstilling af TV-apparatet' i denne betjeningsvejledning til indstilling af videosignalet til TV-program nummer '0'.

### Tilslutning af hovedtelefoner

Sæt hovedtelefonerne i **A** stikket foran på TV-apparatet.

### Tilslutning til eksternt audioudstyr

Sæt Hi-Fi udstyr i **E** stikkene bag på TV-apparatet, hvis De ønsker at forstærke lyden fra TV-apparatet. Udgangssignalet kan reguleres ved indstilling af hovedtelefonens lydstyrke. Se afsnittet 'Justering af lyden' i denne betjeningsvejledning for at justere lydstyrken i hovedtelefonerne.

### Tilslutning af monoudstyr

Sæt phono stikket i L/G/S/I stikket foran på TV-apparatet og vælg  indgangssignalet ved hjælp af vejledningen på denne side. Se også afsnittet 'Justering af lyden' i denne vejledning og vælg 'A' i on-screen menuen vedrørende lyden.

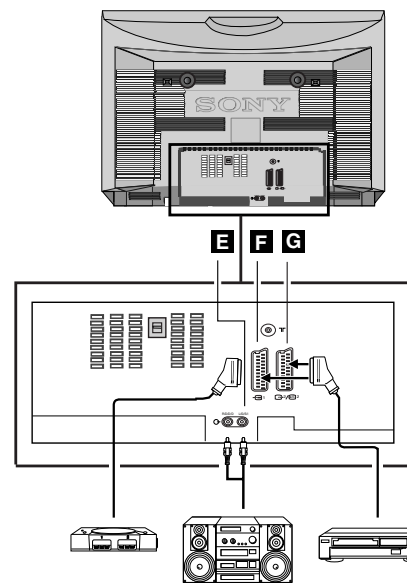
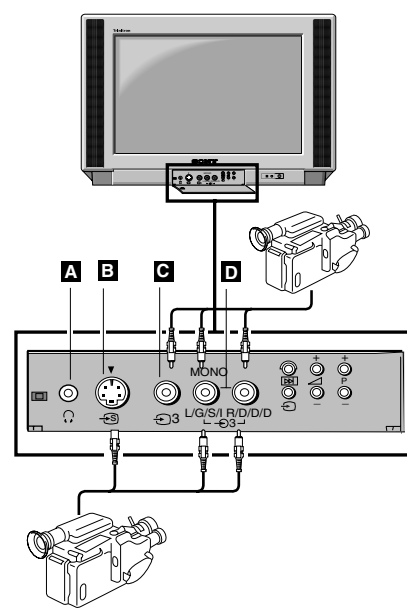



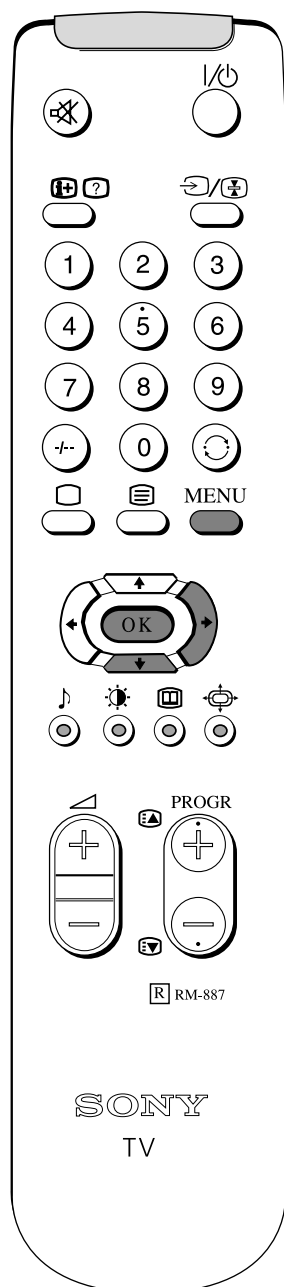

Ekstraudstyr

## Tilslutning af udstyr til TV-apparatet



### Valg af udgangssignal til scart stikket

1. Tryk på MENU på fjernbetjeningen for at få vist on-screen menuen.
2. Tryk på piletasten NED for at vælge  symbolet i menuen og tryk derefter på HØJRE piletast for at komme ind i menuen 'VIDEO TILSLUTNING'.
3. Tryk på piletasten NED for at fremhæve 'TV-skærm' (indgangssignal for TV-skærmen) eller 'AV2 output' (udgangssignal for  2 /  2 stik). Tryk derefter på HØJRE piletast for at bekræfte.
4. Tryk på piletasterne VENSTRE eller HØJRE for at vælge den ønskede kilde (se nedenfor). Tryk OK for at bekræfte:

TV-skærm	TV, AV1, RGB, AV2, YC2, AV3, YC3, AV4, YC4
Udgang	TV, AV1, AV2, YC2, AV3, YC3, AV4, YC4

5. Tryk på MENU for at fjerne menuen fra TV-skærmen.

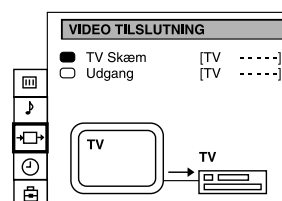
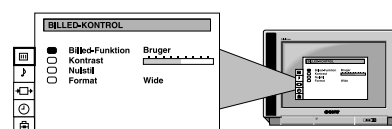

## Ekstraudstyr

# Brug af AV-navn funktionen

Med denne funktion kan De navngive det ekstraudstyr, De har tilsluttet TV-apparatets stik. Dette navn kan være på indtil 5 tegn (bogstaver eller tal) og vil blive vist på skærmen, hver gang udstyret benyttes.

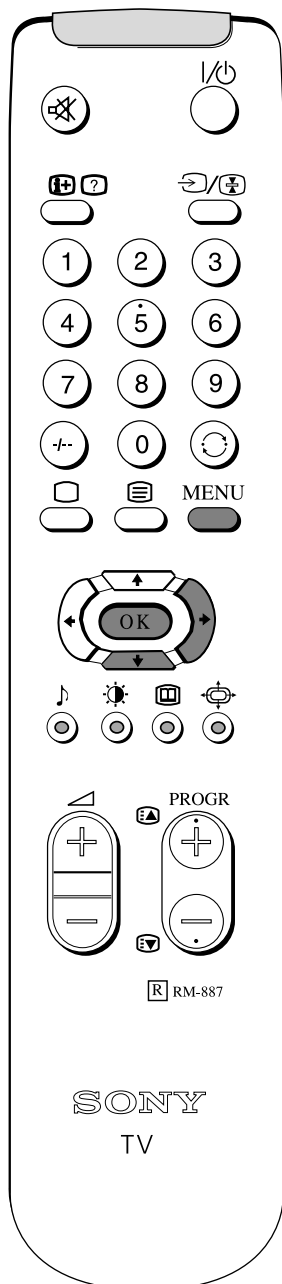

1. Tryk på MENU på fjernbetjeningen for at få vist on-screen menuen.

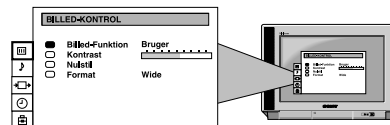

2. Tryk på piletasten NED for at vælge  symbolet i on-screen menuen. Tryk derefter på HØJRE piletast for at komme ind i menuen 'FORINDSTILLING'.

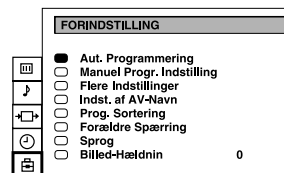

3. Tryk på piletasten NED for at vælge 'Inst. af AV-navn'. Tryk derefter på HØJRE piletast for at komme ind i menuen 'INST. AF AV-NAVN'.

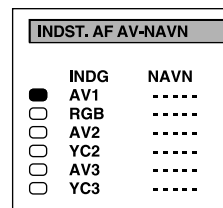

4. Tryk på piletasterne OP eller NED for at vælge den indgangskilde, De ønsker at navngive (f.eks. AV2). Tryk derefter på HØJRE piletast for at fremhæve det første element i 'NAVN' kolonnen.

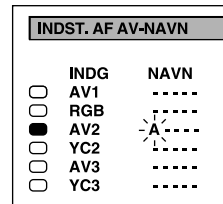

5. Tryk på piletasterne OP eller NED for at vælge et bogstav eller tal (vælg '-' for ingenting). Tryk derefter på HØJRE piletast for at bekræfte valget. Vælg de andre fire tegn på samme måde.

6. Tryk på OK når alle tegn er valgt.

7. Gentag trin 4 til 6, hvis De ønsker at navngive andre indgangskilder.

8. Tryk på MENU for at fjerne menuen fra TV-skærmen.

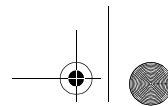

## Yderligere oplysninger

# Specifikationer

### TV-system

B/G/H, D/K

### Farvesystem

PAL, SECAM

NTSC 3.58, 4.43 (kun Video In)

### Kanaldækning

Vi henviser till Programmer, der er til rådighed.

### Billedrør

KV-28FX20E

FD Trinitron WIDE

Ca. 71cm (28tommer) (Ca. 66cm billede, målt diagonalt), 102° afbøjning

KV-32FX20E

FD Trinitron WIDE

Ca. 82cm (32 tommer) (Ca.76cm billede, målt diagonalt), 102° afbøjning

### Tilslutning på bagsiden

① 21-ben scartstik (CENELEC standard) med audio/video-indgang og RGB-indgang

②/③ 21-ben scartstik (CENELEC standard) med audio/video-indgang og S-video-indgang samt audio/video-udgang.

④ Lydudgang, phonostik

### Tilslutning på forsiden

⑤ Video-indgang - phonostik

⑥ Lydindgang - phonostik

⑦ S-video-indgang - 4-bens DIN

⑧ Hovedtelefonudgang - stereo minijack

### Lydudgang

Venstre/Højre:2x20W (musikeffekt)

Surbwoofer:2x20W (musikeffekt)

### Energiforbrug

KV-28FX20E:123W

KV-32FX20E:120W

### Dimensioner (bxhxd)

KV-28FX20E:Ca. 761x496x525mm

KV-32FX20E:Ca. 874x563x571mm

### Vægt

KV-28FX20E:Ca. 44,0kg

KV-32FX20E:Ca. 62,0kg

### Medfølgende tilbehør

RM-887 fjernbetjening (1)

IEC batterier, str. AA (2)

### Andre funktioner

Tekst-tv

NICAM

**Konstruktion og specifikationer kan ændres uden forudgående varsel.**

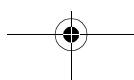
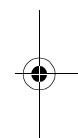
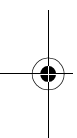

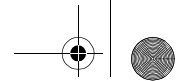

Yderligere oplysninger

## Specifikationer

### Programmer, der er til rådighed

	Programmer, der kan modtages	Programdisplays
B/G/H	E2..12, 21..69	C02..C12, C21..69
KABEL TV (1)	S1..S41	S01..S41
KABEL TV (2)	S01..S05	S42..S46
	M1..M10	S01..S10
	U1..U10	S11..S20
ITALIEN	A, B..H, H1, H2	C13, C14..C20, C11, C12
D/K	R01..R12, R21..R69	C01..C12, C21..69
KABEL TV (1)	S1..S41	S01..S41
KABEL TV (2)	S01..S05	S42..S46

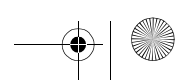
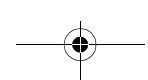
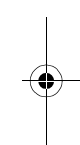
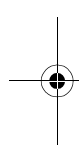

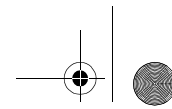











Yderligere oplysninger

## Fejlfinding

Her er nogle enkle løsninger på problemer, der kan påvirke billede og lyd.

Problem	Løsning
Intet billede (sort skærm), ingen lyd	<ul style="list-style-type: none"> <li>• Sæt stikket i stikkontakten</li> <li>• Tryk på  knappen foran på TV-apparatet.</li> <li>• Hvis  lyser, trykkes på  eller en programknap på fjernbetjeningen.</li> <li>• Check antenneforbindelsen.</li> <li>• Sluk for TV-apparatet i 3-4 sekunder og tænd så apparatet igen ved hjælp af  foran på TV-apparatet.</li> </ul>
Dårligt eller slet intet billede (sort skærm), men lyden er god.	<ul style="list-style-type: none"> <li>• Brug MENU systemet til at vælge justering af billedkvalitet. Justér skarphed, billede og farvebalance.</li> <li>• I skærbilledet "Justering af billedkvalitet" vælges Nulstil for at vende tilbage til fabriksindstillingerne.</li> </ul>
Dårlig billedkvalitet ved anvendelse af RGB videoindgang.	<ul style="list-style-type: none"> <li>• Tryk på  på fjernbetjeningen flere gange, indtil RGB symbolet  vises på skærmen.</li> </ul>
Godt billede, ingen lyd	<ul style="list-style-type: none"> <li>• Tryk på  på fjernbetjeningen.</li> <li>• Hvis  vises på skærmen, trykkes på  på fjernbetjeningen.</li> </ul>
Ingen farve på farveprogrammer	<ul style="list-style-type: none"> <li>• Vælg Justering af billedkvalitet ved hjælp af MENU systemet og justér farveindstillingen.</li> <li>• I skærbilledet Justering af billedkvalitet vælges Nulstil for at vende tilbage til fabriksindstillingerne.</li> </ul>
Forvrænget billede ved programskift eller skift til tekst-tv	<ul style="list-style-type: none"> <li>• Afbryd eventuelt udstyr, der er tilsluttet via scartstikkene bag på TV-apparatet.</li> </ul>
Fjernbetjeningen virker ikke	<ul style="list-style-type: none"> <li>• Udskift batterierne.</li> </ul>
Standby indikatoren  på TV-apparatet blinker.	<ul style="list-style-type: none"> <li>• Kontakt det nærmeste Sony servicecenter.</li> </ul>

- Hvis disse problemer varer ved, skal TV-apparatet undersøges af fagfolk.
- Forsøg ALDRIG selv at åbne TV-apparatets kabinet.

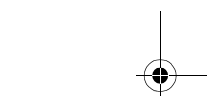
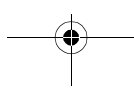
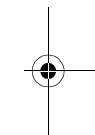
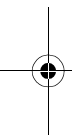

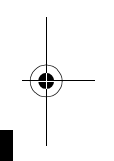
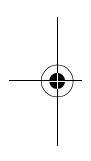
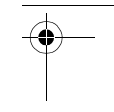
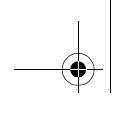
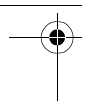

**Bruksanvisning** **SE**

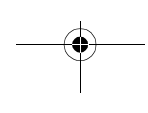
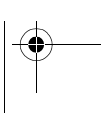
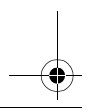

**1**

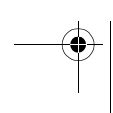
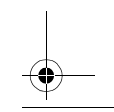

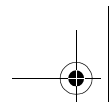

## Säkerhetsinformation

# För din säkerhet

Alla TV-apparater drivs med extremt hög strömstyrka. Förhindra eld och elektriska stötar genom att följa säkerhetsprocedurerna nedan.

### Allmänna säkerhetsbestämmelser

- Utsätt inte TV-apparaten för regn eller fuktighet.
- Ta inte bort det bakre locket.
- För din egen säkerhet ber vi dig att överlämna allt servicearbete till utbildade tekniker.

### För säker installation

- Installera inte TV:n i varma, fuktiga eller överdrivet dammiga platser.
- Blockera inte höljets ventilationsöppningar. Lämna minst 10 cm runt apparaten fritt för korrekt ventilation.
- Ställ inte TV:n där det kan uppstå mekaniska vibrationer.
- Placera TV-apparaten på ett stabilt bord, utformat för vikten och storleken på en TV.

### För säker användning

- Använd inte TV-apparaten med något annat än 220-240V AC, 50Hz.
- Använd inte TV:n om vätska eller fasta objekt har fallit in genom ventilationsöppningarna. Låt kontrollera TV:n omedelbart.
- Av miljö och säkerhetsskäl rekommenderas det inte att TV:n lämnas i viloläge när den inte är i bruk. Slå av med huvudströmbrytaren.
- Koppla inte loss TV:n genom att dra i strömkabeln. Håll alltid i kontakten när du drar ur sladden.
- Vid åska bör du koppla ur TV-apparaten från strömkontakten och antennen. I annat fall kan apparaten skadas genom åsknedslag.

### Underhåll

- Rengör TV-skärmen med en mjuk duk. använd inte slipande rengöringsmedel
- Damm- och nikotinaflagrar kan orsaka värmeackumulering på insidan av TV-apparaten. På lång sikt kan detta vara en säkerhetsrisk som dessutom kan förkorta livslängden på din TV. Lämna därför in din TV för service vart femte år.

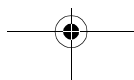
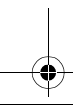
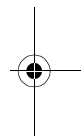
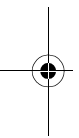

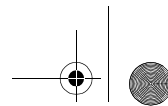
**Innehållsförteckning****Innehållsförteckning**

<b>Snabbstart</b>	
Kontrollera medföljande tillbehör	4
Sätta i batterierna i fjärrkontrollen	4
Ansluta antennen	5
Slå på TV-apparaten	5
Automatisk inställning av TV-apparaten	6
<b>Översikt</b>	
Översikt över TV-apparatens knappar	7
Översikt över fjärrkontrollens knappar	8
<b>Speciella TV-funktioner</b>	
Välja språk på inställningsmenyer	9
Automatisk inställning av TV-apparaten	10
Flytta om TV-kanalerna	11
Justera bilden	12
Snabbinställning av bild- och ljudlägen	12
Justera ljudet	13
Ändra skärmläge	14
Använda 'Utvidgat kanalförval'	15
Justera bildens rotation	16
Använda kanallåsning	17
Använda avstängningstimer	18
Manuell inställning av TV-apparaten	19
Hoppa över programplaceringar	20
Namnge en kanal	21
<b>text-TV</b>	
Slå på och av text-TV	22
Använda andra funktioner i text-TV	22
<b>Extrautrustning</b>	
Ansluta utrustning till TV-apparaten	23
Extra information om anslutning av utrustning	23
Välja utgångskälla för scart-kontakten 	24
Använda funktionen 'NAMNGE INGÅNGARNA'	25
<b>Extra information</b>	
Specifikationer	26
Felsökning	28

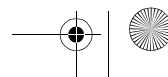
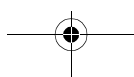
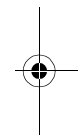
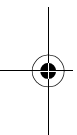



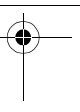
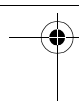

## Snabbstart

Följ steg 1-5 för att:

- Kontrollera tillbehören som följer med
- Sätta i batterierna i fjärrkontrollen
- Ansluta antennen till TV-apparaten
- Sätta i elsladden och slå på TV-apparaten
- Se program på din TV

## 1. Kontrollera tillbehören som följer med

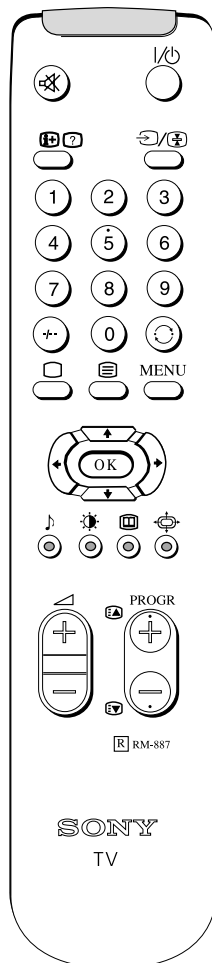

Fjärrkontroll

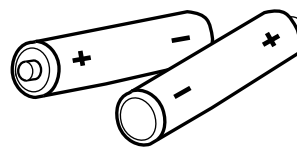

Batterier

## 2. Sätta i batterier i fjärrkontrollen

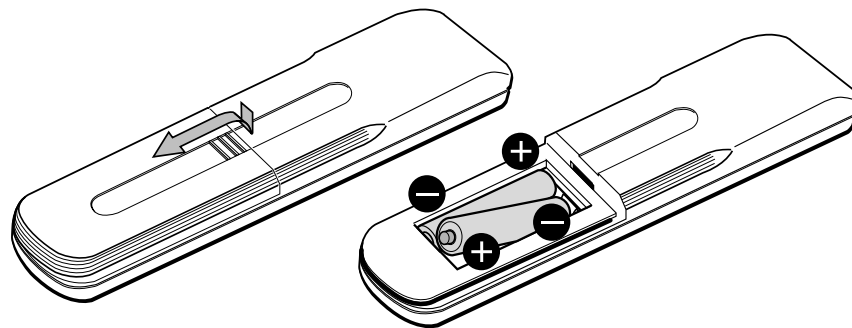

Kom ihåg att alltid kassera använda batterier enligt gällande miljöregler.

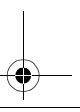
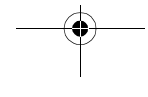
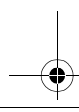



**Snabbstart**

**3. Ansluta antennen**

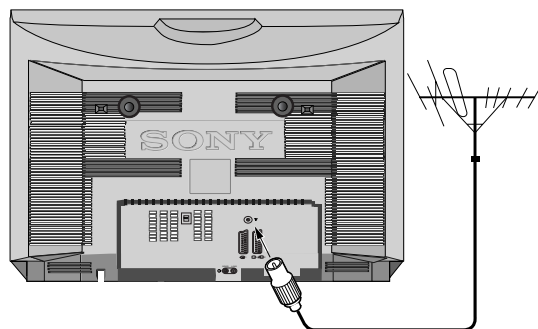

Anslut en vanlig antenn till kontakt  på baksidan av TV:n.

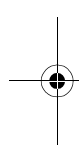

**4. Slå på TV-apparaten**

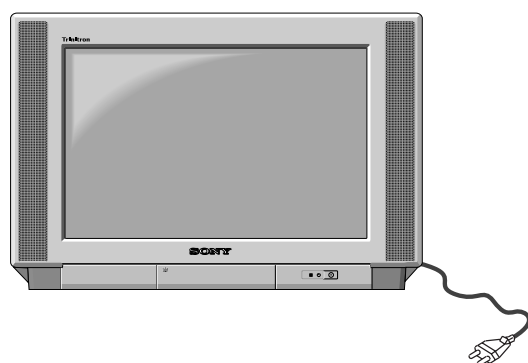
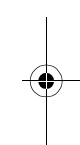

Anslut TV-apparaten till strömuttaget (220-240V AC, 50Hz).

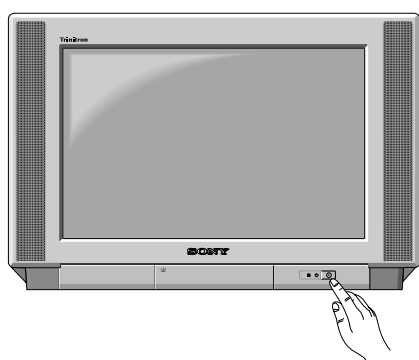

Tryck in strömbrytaren på framsidan av TV:n.

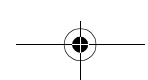
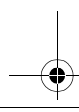

**5**

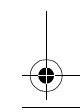

**Snabbstart**

## 5. Automatisk inställning av TV-apparaten

När du slår på TV:n första gången visas följande meny-sekvens så att du kan 1) välja språk för TV-menyerna, 2) lägga till kanaler, 3) arrangera kanalerna.

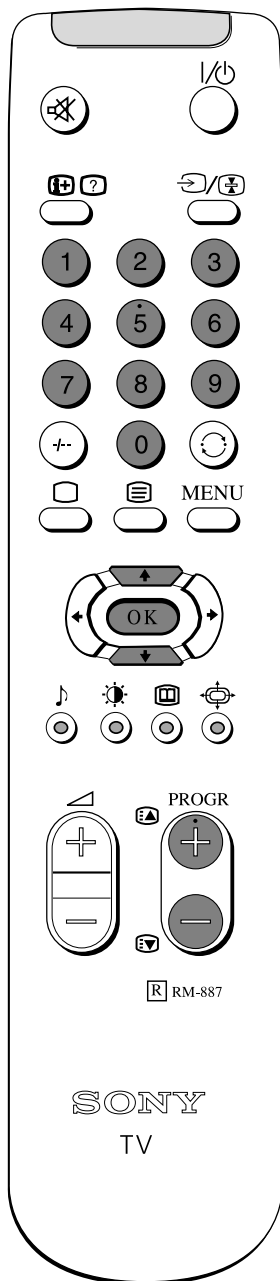

1. När du slår på din TV första gången visas 'SPRÅK'-menyn automatiskt så att du kan välja vilket språk du vill använda för TV-menyerna. Tryck på UPPÅT eller NEDÅT-pilen på fjärrkontrollen för att välja önskat språk och sedan på OK-knappen för att bekräfta ditt val.

2. Menyn 'AUTO KANALINSTÄLLN' visas på TV-skärmen i valt språk. Tryck på UPPÅT- eller NEDÅT-pilen för att välja 'JA' och sedan på OK-knappen för att bekräfta.

3. En ny meny-skärm visas som ber dig kontrollera att antennen är ansluten. Kontrollera att antennen är ansluten och tryck på knappen OK för att bekräfta. TV-apparaten börjar nu automatiskt att söka och lagra alla tillgängliga kanaler. Var tålmodig och tryck inte på några knappar.

4. När alla tillgängliga kanaler har ställts in visas menyn 'KANALSORTERING' på TV-skärmen där du kan ändra ordningen på kanalerna på din TV. Om du vill ändra kanalernas ordning trycker du på PUPPÅT- eller NEDÅT-pilen på fjärrkontrollen tills kanalen du vill flytta visas på skärmen. Tryck på UPPÅT- eller NEDÅT-pilen för att välja ny programposition för vald kanal och sedan på OK-knappen för att bekräfta. Vald kanal flyttas till sin nya programplacering och de andra kanalerna flyttas i enlighet med detta. Upprepa denna procedur om du vill sortera ordningen på andra kanaler på din TV.

5. Tryck på MENY-knappen för att stänga menyn på TV-skärmen.

6. Tryck på PROGR+/- eller sifferknapparna på fjärrkontrollen för att visa TV-kanalerna.

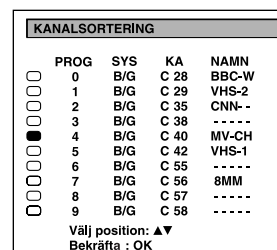
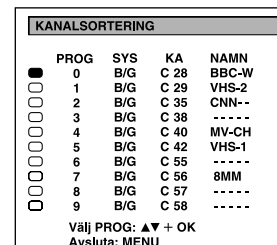
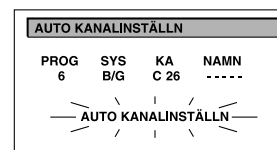
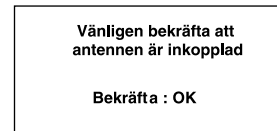
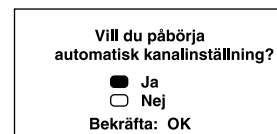
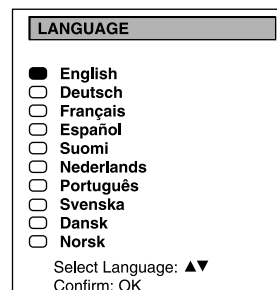

Översikt

# Översikt över TV-apparatens knappar

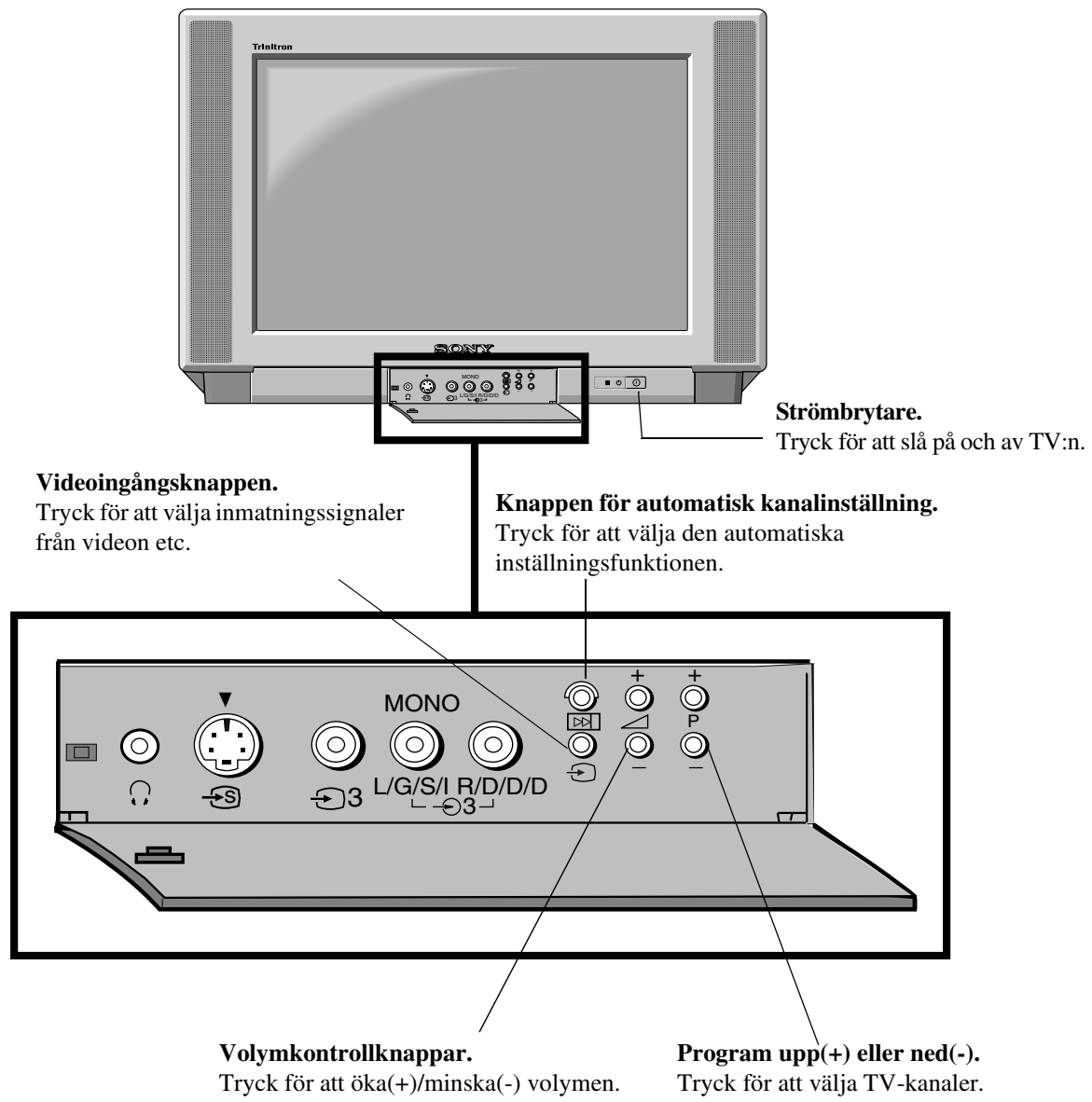

## Översikt

# Översikt över fjärrkontrollens knappar

### Om du vill stänga av ljudet

Tryck för att stänga av TV-ljudet. Tryck igen för att återställa ljudet.

### Om du vill visa skärminformationen

Tryck för att visa alla skärm-alternativ. Tryck igen för att avbryta. I text-TV läge, tryck för att visa gömd information (t ex svar på en fråga) och tryck igen för att avbryta.

### Välja kanaler

Tryck på de numererade knapparna för att välja kanaler.

För dubbla programnummer, t ex 23, tryck först på +/- och sedan knapparna 2 och 3. Om du matar in en felaktig siffra, tryck på +/- knappen igen och mata in programsiffran för ditt val.

### Återgå till TV-läge

Tryck för att återgå till normal användning från text-TV eller viloläge.

### Om du vill välja text-TV

Tryck för att slå på text-TV.

### Visa bild-menyn

Tryck för att ändra bild-inställningar. Tryck på OK-knappen för att stänga fönstret.

### Visa ljud-menyn

Tryck för att ändra ljudinställningar. Tryck på OK-knappen för att stänga fönstret.

Se avsnittet om text-TV i handboken för mer information.

### Justera TV:ns volym

Tryck för att justera volymen på din TV.

### Om du temporärt vill slå av TV:n

Tryck för att tillfälligt slå av TV:n. Tryck igen för att slå på från viloläge.

*För att spara energi rekommenderar vi att du slår av TV:n helt när den inte är i bruk.*

**OBS!** Efter 15-30 minuter utan TV-signal, och utan att någon knapp tryckts ned, går TV:n automatiskt i viloläge.

### Välja ingångssignal eller frysa text-TV

Tryck för att välja ingång för TV-kontakterna (se avsnittet Använda extrautrustning). Tryck för att frysa den visade sidan i text-TV. tryck en gång till för att avbryta.

### Återgå till föregående kanal

Tryck för att återgå till föregående kanal. **OBS!** Detta kan endast göras inom 5 sekunder efter att du bytt kanal.

### Visa menyer

Tryck om du vill öppna TV-menyer. Tryck igen för att ta bort menyerna från TV-skärmen.

### Välja meny-alternativ

Använd OK-knappen och piltangenterna för att markera tillgängliga alternativ i menysystemet på TV:n.

Denna knapp har ingen funktion.

### Ändra bildformat

Tryck för att ändra storlek på bilden.

### Välja kanaler

Tryck för att välja kanaler.

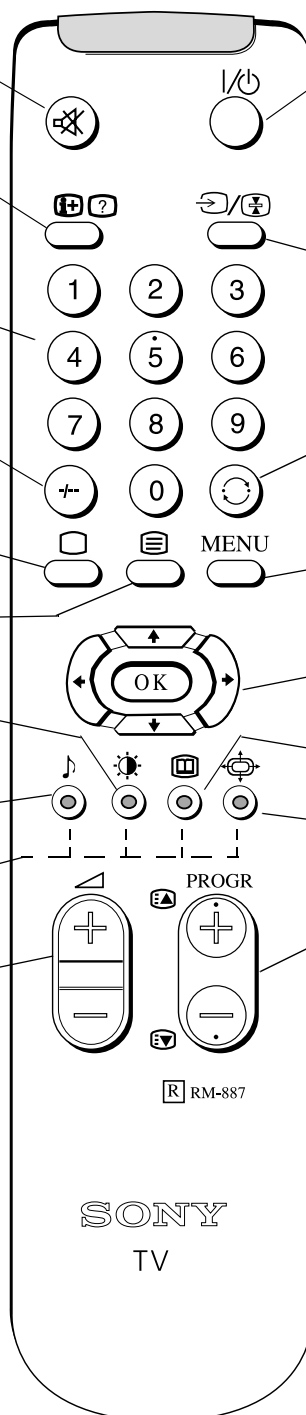

## Speciella TV-funktioner

## Välja språk på inställningsmenyer

TV:n har ett menysystem som kan visas på skärmen i en mängd olika språk. Använd följande funktion för att välja det språk som passar dig bäst.

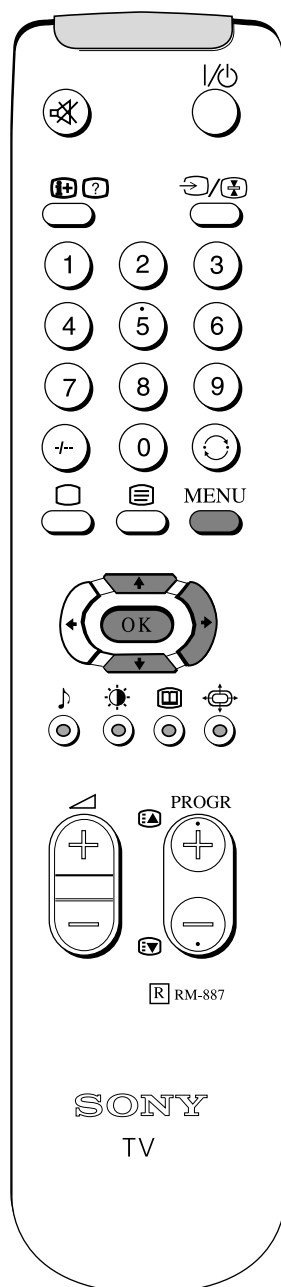

1. Tryck på MENY-knappen på fjärrkontrollen för att visa menyn på TV-skärmen.

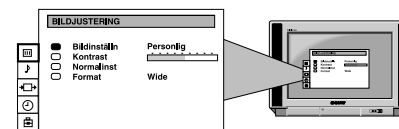

2. Tryck på UPPÅT eller NEDÅT-pilen för att välja -symbolen på menyskärmen och sedan på HÖGER-pil för att öppna menyn 'KANALINSTÄLLNING'.



3. Tryck på UPPÅT eller NEDÅT-pilen för att välja 'Språk' på menyskärmen och sedan på HÖGER-pil för att öppna menyn 'SPRÅK'.

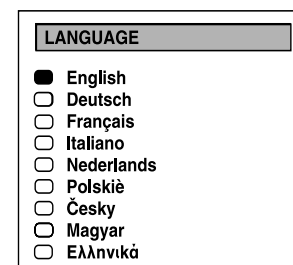

4. Tryck på UPPÅT eller NEDÅT-pilen för att välja önskat språk.

5. Tryck på OK-knappen för att bekräfta ditt val.

6. Tryck på MENY-knappen för att ta bort menyn från TV-skärmen.

## Speciella TV-funktioner

**Automatisk inställning av TV-apparaten**

Du har redan ställt in alla tillgängliga kanaler i avsnittet 'Automatisk inställning av TV-apparaten' i början av denna handbok. Om du behöver upprepa kanaljusteringarna kan du följa instruktionerna nedan så att TV:n automatiskt söker och lagrar alla tillgängliga kanaler.

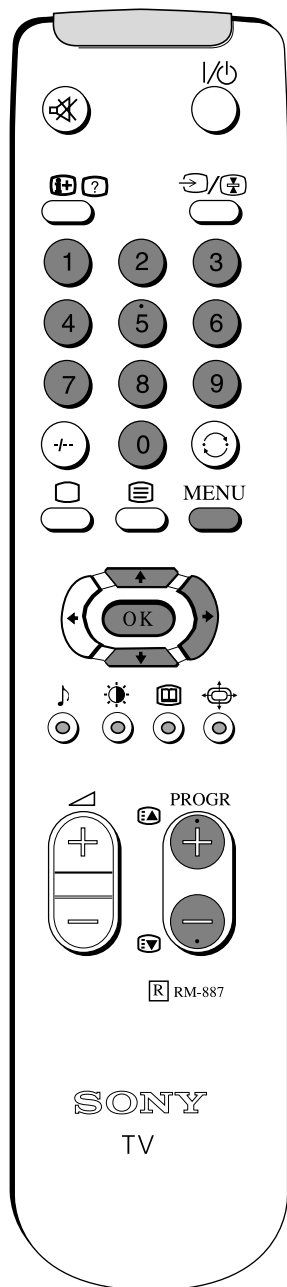

1. Tryck på MENY-knappen på fjärrkontrollen för att visa menyn på TV-skärmen.

2. Tryck på NEDÅT-pilen på fjärrkontrollen för att välja -symbolen på menyskärmen och sedan på HÖGER-pil för att öppna menyn 'KANALINSTÄLLNING'.

3. Tryck på UPPÅT- eller NEDÅT-pilen för att välja 'Auto' och sedan på HÖGER-pilen för att visa autoinställnings-menyn.

4. Tryck på UPPÅT- eller NEDÅT-pilen för att välja 'JA' och sedan på OK-knappen för att bekräfta.

5. En ny meny öppnas som ber dig kontrollera att antennen är ansluten. Kontrollera att antennen är ansluten och tryck på knappen OK för att bekräfta. TV-apparaten börjar nu automatiskt att söka och lagra alla tillgängliga kanaler. Var tålmodig och tryck inte på några knappar efter att denna söknings- och lagringsoperation har påbörjats.

6. När den automatiska kanaljusteringen är klar försvinner menyn från TV-skärmen. Tryck på PROGR +/- eller sifferknapparna på fjärrkontrollen för att visa TV-kanalerna.

OBS! Tryck på MENY-knappen om du vill stoppa den automatiska kanaljusteringen.

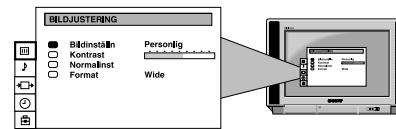

Vill du påbörja  
automatisk kanalinställning?  
 Ja  
 Nej  
Bekräfta: OK

Vänligen bekräfta att  
antennen är inkopplad  
Bekräfta : OK

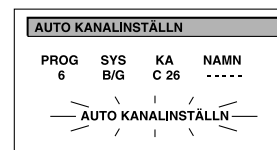

Speciella TV-funktioner

# Flytta om TV-kanalerna

När du har ställt in TV:n kan du använda denna funktion för att ändra kanalernas ordning.

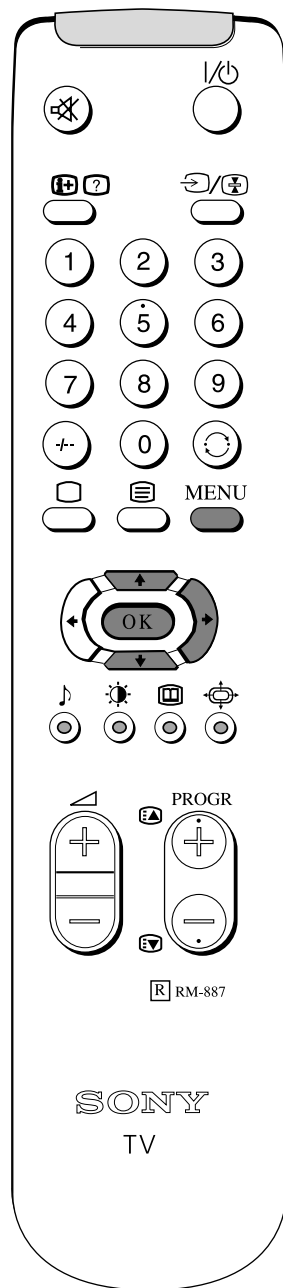

1. Tryck på MENY-knappen på fjärrkontrollen för att visa menyn på TV-skärmen.

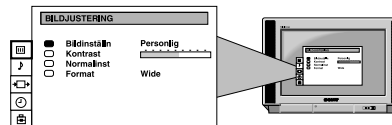

2. Tryck på NEDÅT-pilen på fjärrkontrollen för att välja -symbolen på menyskärmen och sedan på HÖGER-pil för att öppna menyn 'KANALINSTÄLLNING'.



3. Tryck på NEDÅT-pilen för att välja 'Kanalsortering' och sedan på HÖGER-pilen för att öppna menyn 'KANALSORTERING'.

PROG	SYS	KA	NAMN
<input checked="" type="checkbox"/>	0	B/G	C 28 BBC-W
<input type="checkbox"/>	1	B/G	C 29 VHS-2
<input type="checkbox"/>	2	B/G	C 35 CNN-
<input type="checkbox"/>	3	B/G	C 38 ----
<input type="checkbox"/>	4	B/G	C 40 MV-CH
<input type="checkbox"/>	5	B/G	C 42 VHS-1
<input type="checkbox"/>	6	B/G	C 55 ----
<input type="checkbox"/>	7	B/G	C 56 8MM
<input type="checkbox"/>	8	B/G	C 57 ----
<input type="checkbox"/>	9	B/G	C 58 ----

4. Tryck på UPPÅT eller NEDÅT-pilen för att välja vilken kanal du vill flytta och sedan på OK-knappen för att bekräfta.

PROG	SYS	KA	NAMN
<input type="checkbox"/>	0	B/G	C 28 BBC-W
<input type="checkbox"/>	1	B/G	C 29 VHS-2
<input type="checkbox"/>	2	B/G	C 35 CNN-
<input type="checkbox"/>	3	B/G	C 38 ----
<input type="checkbox"/>	4	B/G	C 40 MV-CH
<input type="checkbox"/>	5	B/G	C 42 VHS-1
<input type="checkbox"/>	6	B/G	C 55 ----
<input type="checkbox"/>	7	B/G	C 56 8MM
<input checked="" type="checkbox"/>	8	B/G	C 57 ----
<input type="checkbox"/>	9	B/G	C 58 ----

5. Tryck på UPPÅT eller NEDÅT-pilen för att välja ny programplacering (t ex PROG 4) för vald kanal och sedan på OK-knappen för att bekräfta. Vald kanal flyttas till sin nya programplacering och de andra kanalerna flyttas i enlighet med detta.

PROG	SYS	KA	NAMN
<input type="checkbox"/>	0	B/G	C 28 BBC-W
<input type="checkbox"/>	1	B/G	C 29 VHS-2
<input type="checkbox"/>	2	B/G	C 35 CNN-
<input type="checkbox"/>	3	B/G	C 38 ----
<input checked="" type="checkbox"/>	4	B/G	C 40 MV-CH
<input type="checkbox"/>	5	B/G	C 42 VHS-1
<input type="checkbox"/>	6	B/G	C 55 ----
<input type="checkbox"/>	7	B/G	C 56 8MM
<input type="checkbox"/>	8	B/G	C 57 ----
<input type="checkbox"/>	9	B/G	C 58 ----

6. Upprepa steg 4 och 5 om du vill sortera andra kanaler.

7. Tryck på MENY-knappen för att stänga menyn på TV-skärmen.



## Speciella TV-funktioner

# Justera bilden

Även om bilden justeras vid fabriken, kan du anpassa den efter egen smak.

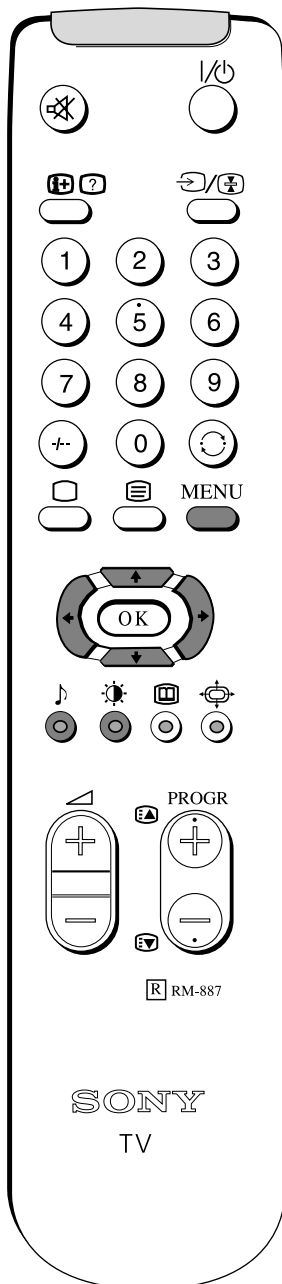

1. Tryck på MENY-knappen på fjärrkontrollen för att visa menyn på TV-skärmen.
2. Tryck på UPPÅT eller NEDÅT-pilen på fjärrkontrollen för att välja -symbolen på menyskärmen och sedan på HÖGER-pilen för att öppna menyn 'BILDJUSTERING'.
3. Tryck på UPPÅT eller NEDÅT-pilen för att välja inställningar på skärmen som du vill justera och sedan på HÖGER-pilen för att bekräfta. Beskrivning av menyalternativ och deras funktion finns i tabellen nedan
4. Om du valde 'Bildinställn' eller 'Format' i steg 3, tryck på UPPÅT eller NEDÅT-pilen för att välja inställningar på skärmen som du vill justera och sedan på HÖGER-pilen för att bekräfta.
5. Tryck på HÖGER eller VÄNSTER piltangent för att justera valda inställningar.
6. När du har justerat inställningarna trycker du på OK-knappen för att lagra den nya inställningen.
7. Om du valde 'Bildinställn' eller 'Format' i steg 3, tryck på VÄNSTER-pil för att återgå till menyn 'BILDJUSTERING'.
8. Upprepa steg 3-7 för att justera andra inställningar.
9. Tryck på MENY-knappen för att stänga menyn på TV-skärmen.

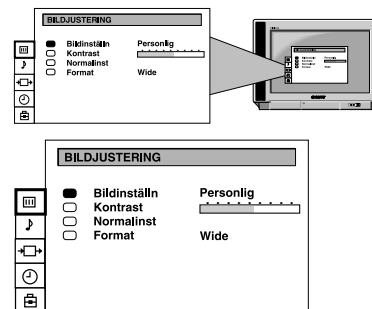

<b>Bildinställn</b>	Bildinställn ◀ Personlig (för individuella inställningar) Film (för filmer) ▶ Direktsändn (för direktsändning)
Ljusstyrka*	
Färg*	
Skärpa*	
Färgton**	
<b>Kontrast</b>	
<b>Normalinst</b>	Återställer bilden till fabriksinställningarna
<b>Format</b>	Format (se sidan 14 för mer information) Rullning Automatisk 16:9 ◀ Av ▶ På

\*Endast om du väljer 'Personlig' för 'Bildinställningar'.  
 \*\*Endast för NTSC färgsystem.

### Snabbinställning av bild- och ljudlägen

Du kan snabbt ändra bildläge eller ljudläge utan att öppna 'BILDJUSTERING' eller menyn för 'LJUDJUSTERING'.

1. Tryck på -symbolen på fjärrkontrollen för bildlägen och -symbolen för ljudlägen.
2. Tryck på UPPÅT eller NEDÅT-pilen för att välja önskat läge.
3. Tryck på OK-knappen för att stänga menyn på TV-skärmen.

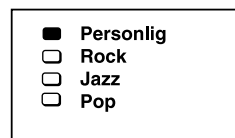

Speciella TV-funktioner

# Justera ljudet

Även om ljudet justeras vid fabriken, kan du anpassa det efter egna önskemål.

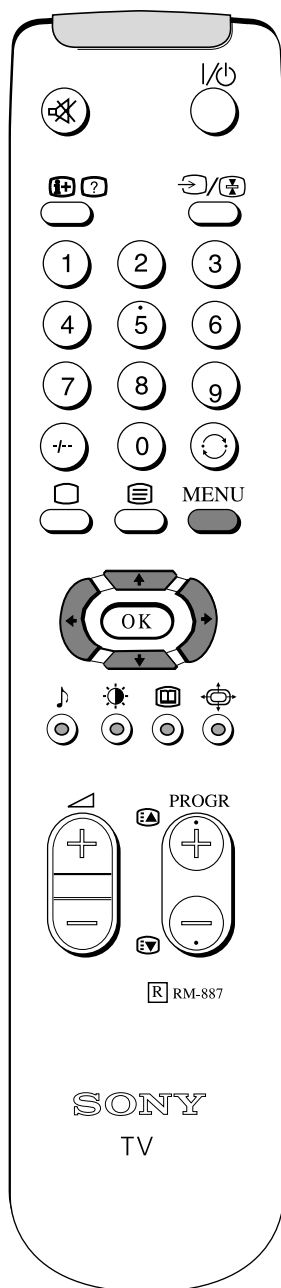

1. Tryck på MENY-knappen på fjärrkontrollen för att visa menyn på TV-skärmen.
2. Tryck på UPPÅT eller NEDÅT-pilen på fjärrkontrollen för att välja ♪-symbolen på menyskärmen och sedan på HÖGER-pil för att öppna menyn för 'LJUDJUSTERING'.
3. Tryck på UPPÅT eller NEDÅT-pilen för att välja inställningar på skärmen som du vill justera och sedan på HÖGER-pil för att bekräfta. Beskrivning av menyalternativ och deras funktion finns i tabellen nedan
4. Om du valde 'Ljudlägen' i steg 3, tryck på UPPÅT eller NEDÅT-pilen för att välja inställningar på skärmen som du vill justera och sedan på HÖGER-pil för att bekräfta.
5. Tryck på HÖGER eller VÄNSTER piltangent för att justera valda inställningar.
6. När du har justerat inställningarna trycker du på OK-knappen för att lagra de nya inställningarna.
7. Om du valde 'Ljudlägen' i steg 3, tryck på VÄNSTER-pil för att återgå till menyn för 'LJUDJUSTERING'.
8. Upprepa steg 3-7 för att justera andra inställningar.
9. Tryck på MENY-knappen för att stänga meny på TV-skärmen.

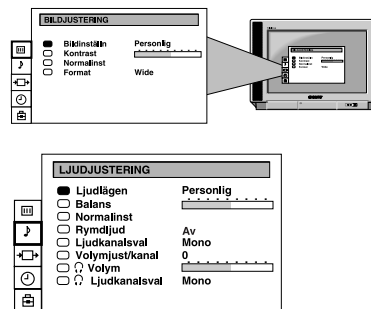

<b>Ljudläge</b>	<ul style="list-style-type: none"> <li>◀ Personligt</li> <li>Rock</li> <li>Jazz</li> <li>▶ Pop</li> </ul>
<b>Balans</b>	
<b>Normalinst</b>	Återställer bilden till fabriksinställningarna
<b>Rymdljud</b>	På: Speciell rymdklang i ljudet.
<b>Ljudkanalsval</b>	Stereo ◀ ▶ Mono (för stereosändning) A för kanal 1 ◀ ▶ B för kanal 2 (för två-språkig sändning)
<b>Volymjustering</b>	▶ Kanals volymnivå kan ▶ justeras inom ett område på -12 till +12.
<b>Hörlurar</b>	
◻ Volym	
◻ Ljudkanalsval	Stereo ◀ ▶ Mono (för stereosändning) A för kanal 1 ◀ ▶ B för kanal 2 (för två-språkig sändning)

Speciella TV-funktioner

## Ändra skärmläge

Med denna funktion kan du ändra bildförhållandet på skärmen.

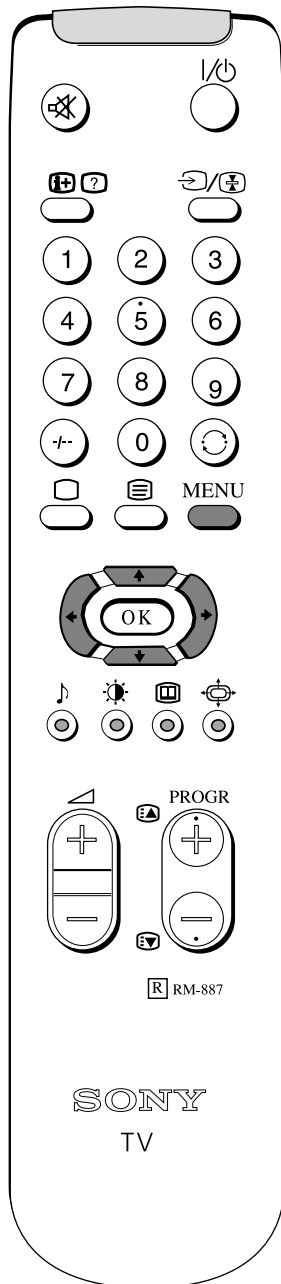

1. Tryck på MENY-knappen på fjärrkontrollen för att visa menyn på TV-skärmen.

2. Tryck på UPPÅT eller NEDÅT-pilen på fjärrkontrollen för att välja -symbolen på menyskärmen och sedan på HÖGER-pilen för att öppna menyn 'BILDJUSTERING'.

3. Tryck på NEDÅT-pilen för att välja 'Format' på menyskärmen och sedan HÖGER-pilen för att öppna menyn 'FORMAT'.

4. **Format**  
Tryck på UPPÅT eller NEDÅT-pilen för att välja 'Format' och sedan på HÖGER-pilen för att öppna den. Tryck på VÄNSTER eller HÖGER-pil flera gånger för att välja ett av följande lägen och sedan på OK-knappen för att lagra valt läge:

- smart - imitation av wide-screen (16:9) för bildformat med förhållandet 4:3
- wide - för bildformat 16:9
- zoom - imitation av wide-screen (16:9) för filmer i bildformatet cinemascope
- 14:9 - kompromiss mellan formaten 4:3 och 16:9 - för det vanliga formatet 14:9
- 4:3 - vanliga 4:3 bilden .

5. **Rulla**  
Tryck på NEDÅT-pilen för att välja 'Rullning'. Om du valde zoom-läge, 14:9-läge eller smart i steg 4, kan du använda 'Rullning' för att flytta skärmen uppåt- eller nedåt för att se beskurna delar (t ex textning). Tryck på HÖGER-pilen för att ljusmarkera alternativen och sedan på VÄNSTER och HÖGER-pil för att justera skärmens position inom ett område på -5 till +5. Tryck på OK-knappen för att lagra.

6. **Automatisk 16:9**  
Tryck på NEDÅT-pilen för att välja 'Auto 16:9' och sedan på HÖGER-pilen för att öppna. Tryck på VÄNSTER eller HÖGER-pilen för att välja 'På' om du vill att TV:n automatiskt ska växla till wide-format om bildformatet 16:9 upptäcks, eller 'Av' för normalt läge. tryck på OK-knappen för att lagra.

7. Tryck på MENY-knappen för att stänga menyn på TV-skärmen.

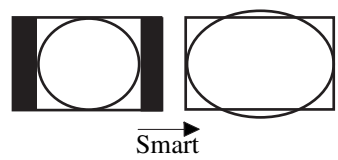
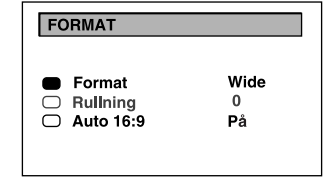
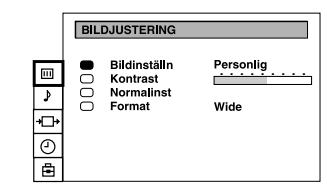
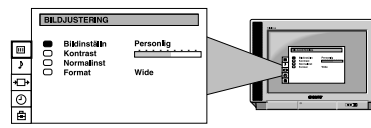

Speciella TV-funktioner

## Använda Utvidgat kanalförval

Med denna funktion kan du a) manuellt finjustera TV:n för att få bättre bildmottagning om bilden är förvrängd eller b) förinställa AV-utgången för programplacering av kanaler med kodade signaler (t ex från en dekoder för betal-TV). Genom detta spelar en ansluten videobandspelare in den dekodade signalen.

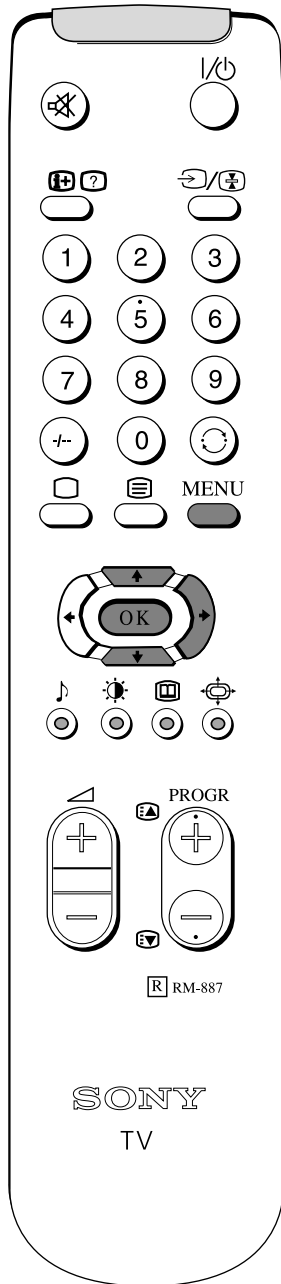

1. Tryck på MENY-knappen på fjärrkontrollen för att visa menyn på TV-skärmen.

2. Tryck på NEDÅT-pilen för att välja -symbolen på menyskärmen och sedan HÖGER-pil för att öppna menyn 'KANALINSTÄLLNING'.

3. Tryck på NEDÅT-pilen för att välja 'Utvidgat kanalförval' och på HÖGER-pilen för att öppna menyn 'UTVIDGAT KANALFÖRVAL'.

4. Tryck på UPPÅT eller NEDÅT-pilen för att välja aktuellt programnummer och sedan på HÖGER-pilen flera gånger för att välja a) AFT eller b) DEKODER. Vald inställning ändrar färg.

5. a) **AFT**  
Tryck på UPPÅT eller NEDÅT-pil för att finjustera kanalfrekvens inom ett område på -15 till +15. Tryck på OK-knappen för att bekräfta. Upprepa steg 4 och 5a om du vill finjustera andra kanaler.

b) **DEKODER**  
Tryck på UPPÅT eller NEDÅT-pilen för att välja AV1 eller AV2 för programplacering och tryck på OK-knappen för att bekräfta. Du kan nu ansluta en dekoder till AV1- eller AV2-kontakten på baksidan av TV:n och bilden från dekodern kommer att visas på denna programsiffra. Upprepa steg 4 och 5b för att förinställa AV-utgången för andra programplaceringar.

6. Tryck på MENY-knappen för att ta bort menyn från TV-skärmen.

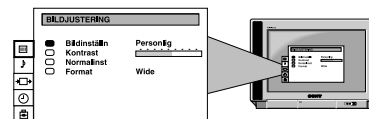

UTVIDGAT KANALFÖRVAL		
PROG	AFT	DEKODER
<input checked="" type="checkbox"/>	0	På Av
<input type="checkbox"/>	1	På Av
<input type="checkbox"/>	2	På AV1
<input type="checkbox"/>	3	På Av
<input type="checkbox"/>	4	På AV2
<input type="checkbox"/>	5	På Av
<input type="checkbox"/>	6	På Av
<input type="checkbox"/>	7	På Av
<input type="checkbox"/>	8	På Av
<input type="checkbox"/>	9	På Av

UTVIDGAT KANALFÖRVAL		
PROG	AFT	DEKODER
<input type="checkbox"/>	0	På Av
<input type="checkbox"/>	1	På Av
<input type="checkbox"/>	2	På AV1
<input type="checkbox"/>	3	På Av
<input type="checkbox"/>	4	På AV2
<input type="checkbox"/>	5	På Av
<input checked="" type="checkbox"/>	6	10 Av
<input type="checkbox"/>	7	På Av
<input type="checkbox"/>	8	På Av
<input type="checkbox"/>	9	På Av

## Speciella TV-funktioner

# Justera bildens rotation

Om bilden lutar pga magnetiska fält, kan du använda denna funktion för att justera bilden.

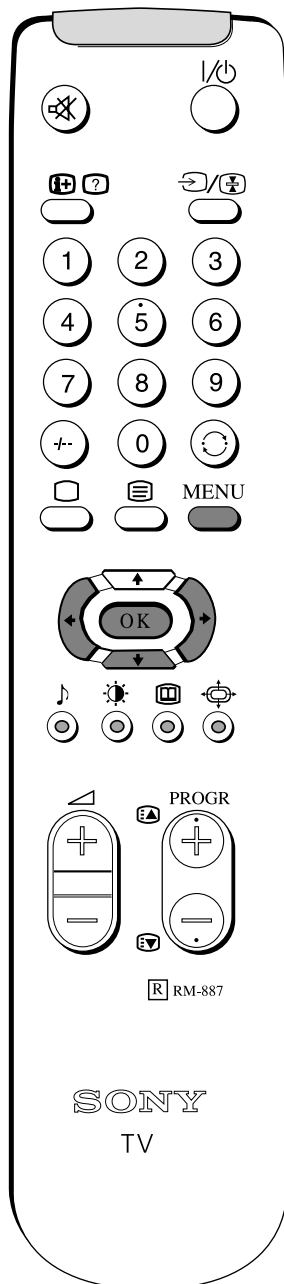

1. Tryck på MENY-knappen på fjärrkontrollen för att visa menyn på TV-skärmen.

2. Tryck på NEDÅT-pilen för att välja -symbolen på menyskärmen och tryck sedan på HÖGER-pil för att öppna menyn 'KANALINSTÄLLNING'.

3. Tryck på NEDÅT-pilen för att välja 'Bildlutningsjust' och sedan HÖGER-pil för att ljusmarkera 0 (noll) till höger på menyn.

4. Tryck på HÖGER eller VÄNSTER piltangent för att justera bildens rotation. Justeringsområdet är -5 till +5.

5. Tryck på OK-knappen för att lagra den nya inställningen.

6. Tryck på MENY-knappen för att ta bort menyn från TV-skärmen.

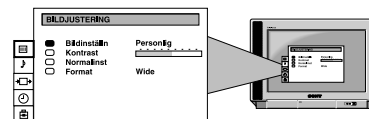

Speciella TV-funktioner

## Använda kanallåsning

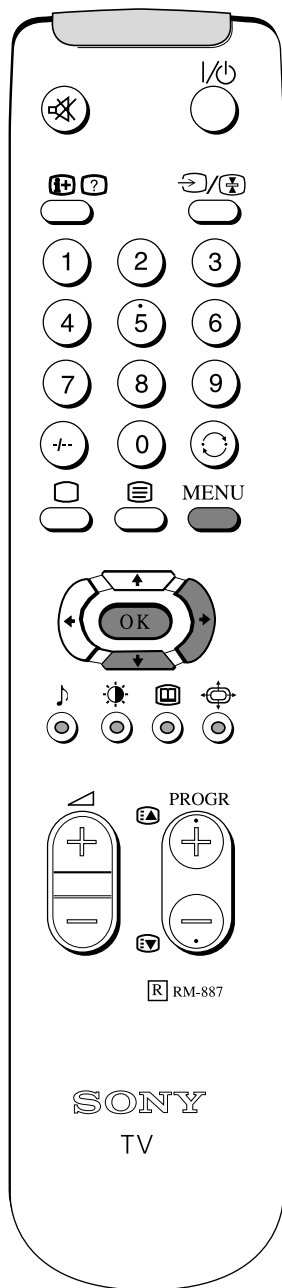

Med denna funktion kan du förhindra att oönskade sändningar visas på TV:n.



1. Tryck på MENY-knappen på fjärrkontrollen för att visa menyn på TV-skärmen.

2. Tryck på NEDÅT-pilen på fjärrkontrollen för att välja -symbolen på menyskärmen och sedan på HÖGER-pil för att öppna menyn 'KANALINSTÄLLNING'.

3. Tryck på NEDÅT-pilen för att välja 'Låsning av kanal' och sedan på HÖGER-pilen för att öppna menyn 'LÅSNING AV KANAL'.

4. Tryck på NEDÅT-pilen för att välja den kanal du vill blockera och sedan på OK-knappen för att bekräfta ditt val. Symbolen  visas vid programplaceringen för att indikera att denna kanal är blockerad. Om du vill ta bort blockeringen trycker du på OK-knappen igen. Symbolen  försvinner.

5. Upprepa steg 4 om du vill låsa andra kanaler.

6. Tryck på MENY-knappen för att ta bort menyn från TV-skärmen.

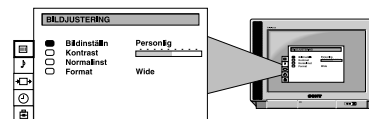

LÅSNING AV KANAL			
PROG	SYS	KA	NAMN
<input type="checkbox"/>	0	B/G	C 28 BBC-W
<input type="checkbox"/>	1	B/G	C 29 VHS-2
<input type="checkbox"/>	2	B/G	C 35 CNN-
<input type="checkbox"/>	3	B/G	C 38 ----
<input type="checkbox"/>	4	B/G	C 40 MV-CH
<input type="checkbox"/>	5	B/G	C 42 VHS-1
<input type="checkbox"/>	6	B/G	C 55 ----
<input type="checkbox"/>	7	B/G	C 56 8MM
<input type="checkbox"/>	8	B/G	C 57 ----
<input type="checkbox"/>	9	B/G	C 58 ----

LÅSNING AV KANAL			
PROG	SYS	KA	NAMN
<input type="checkbox"/>	0	B/G	C 28 BBC-W
<input type="checkbox"/>	1	B/G	C 29 VHS-2
<input type="checkbox"/>	2	B/G	C 35 CNN-
<input type="checkbox"/>	3	B/G	C 38 ----
<input checked="" type="checkbox"/>	4	B/G	C 40 MV-CH
<input type="checkbox"/>	5	B/G	C 42 VHS-1
<input type="checkbox"/>	6	B/G	C 55 ----
<input type="checkbox"/>	7	B/G	C 56 8MM
<input type="checkbox"/>	8	B/G	C 57 ----
<input type="checkbox"/>	9	B/G	C 58 ----

## Speciella TV-funktioner

# Använda avstängningstimer

TV:n kan ställas in till att automatiskt gå i viloläge efter önskad tidsperiod. Du kan ställa in tiden i 30 minuters steg upp till 4 timmar.

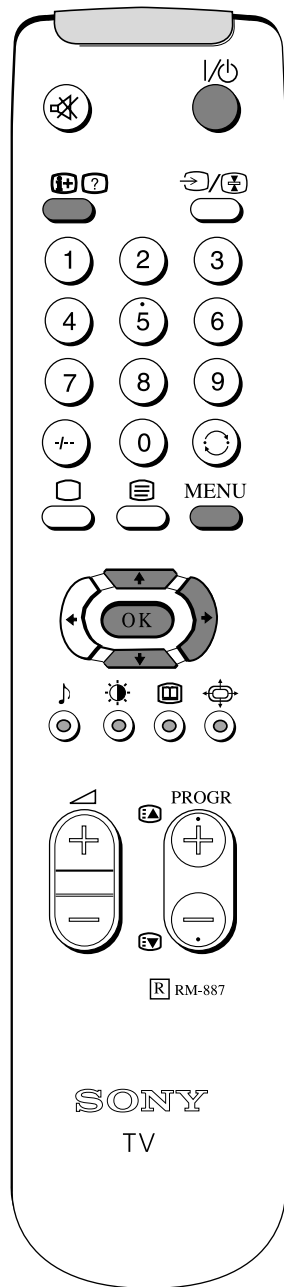

1. Tryck på MENY-knappen på fjärrkontrollen för att visa menyn på TV-skärmen.

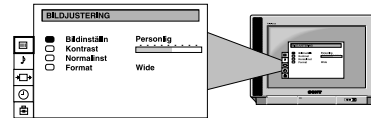

2. Tryck på NEDÅT-pilen på fjärrkontrollen för att välja ☹-symbolen på TV-skärmen och sedan på HÖGER-pil två gånger.

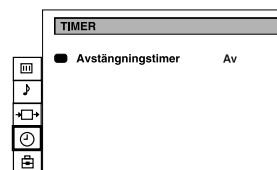

3. Tryck på VÄNSTER eller HÖGER-pilen upprepade gånger tills nödvändig tidsfördröjning visas på skärmen.

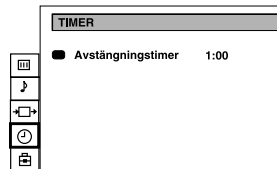

4. När tidsfördröjningen har valts, tryck på OK-knappen för att bekräfta.

5. Tryck på MENY-knappen för att ta bort menyn från TV-skärmen.

En minut före viloläge visas denna bild på skärmen.



OBS! När du ser på TV, tryck på (i+) -knappen om du vill se återstående tid.

Återgå till normal användning från viloläge genom att trycka på |/⏻ -knappen.

## Speciella TV-funktioner

## Manuell inställning av TV-apparaten

Du har redan automatiskt ställt in TV:n enligt instruktionerna i början av denna handbok. Du kan göra dessa inställningar manuellt och lägga till ytterligare kanaler på TV:n.

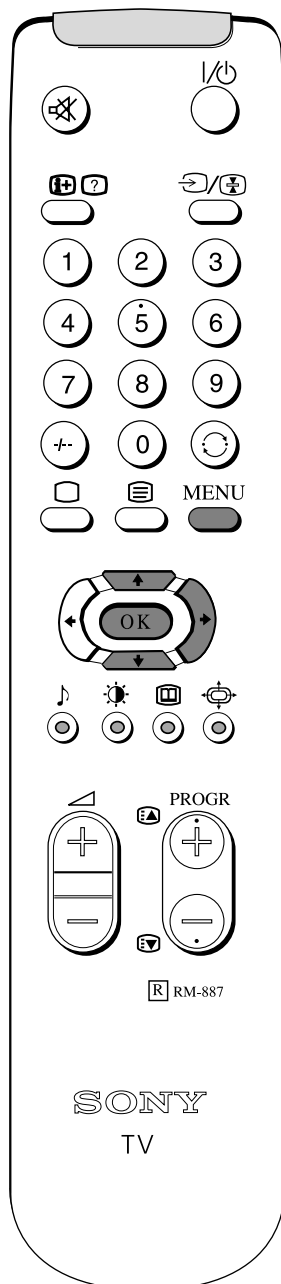

1. Tryck på MENY-knappen på fjärrkontrollen för att visa menyn på TV-skärmen.

2. Tryck på NEDÅT-pilen för att välja -symbolen på TV-skärmen och sedan HÖGER-pilen för att öppna menyn KANALINSTÄLLNING.

3. Tryck på NEDÅT-pilen för att välja 'Manuell kanalinställning' på menyn och sedan HÖGER-pil för att öppna menyn 'MANUELL KANALINSTÄLLNING'.

4. Tryck på UPPÅT eller NEDÅT-pilen för att välja ett programnummer för din kanal (t ex PROGR 1 för BBC1) och sedan HÖGER-pilen för att öppna.

5. Tryck på UPPÅT eller NEDÅT-pilen för att välja TV-system (B/G för västeuropeiska länder eller D/K för östeuropeiska länder), eller videoingång (AV1, AV2 ...), och tryck sedan på HÖGER-pilen för att bekräfta.

6. Välj den första siffra för 'KA' (kanal) och andra siffran för 'KA' med nummerknapparna på fjärrkontrollen eller  
Tryck på UPPÅT eller NEDÅT-pilen för att söka efter nästa tillgängliga kanal.

7. Om du inte vill lagra denna kanal på programsiffran du valt, tryck på UPPÅT eller NEDÅT-pilen på fjärrkontrollen för att fortsätta söka efter önskad kanal.

8. Om detta är den kanal du vill lagra, tryck på OK-knappen.

9. Upprepa steg 4-8 om du vill lagra fler kanaler och tryck sedan på MENY-knappen för att ta bort menyn från TV-skärmen.

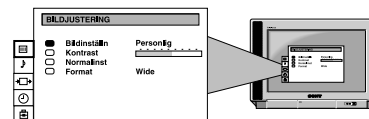

MANUELL KANALINSTÄLLNING				
PROG	SYS	KA	NAMN	
<input checked="" type="checkbox"/>	0	B/G	C 29	----
<input type="checkbox"/>	1	B/G	C 31	----
<input type="checkbox"/>	2	B/G	C 32	----
<input type="checkbox"/>	3	B/G	C 36	----
<input type="checkbox"/>	4	B/G	C 37	----
<input type="checkbox"/>	5	B/G	C 40	----
<input type="checkbox"/>	6	B/G	C 41	----
<input type="checkbox"/>	7	B/G	C 44	----
<input type="checkbox"/>	8	B/G	C 49	----
<input type="checkbox"/>	9	B/G	C 52	----

MANUELL KANALINSTÄLLNING				
PROG	SYS	KA	NAMN	
<input type="checkbox"/>	0	B/G	C 29	----
<input checked="" type="checkbox"/>	1	B/G	C 31	----
<input type="checkbox"/>	2	B/G	C 32	----
<input type="checkbox"/>	3	B/G	C 36	----
<input type="checkbox"/>	4	AV1	C 37	----
<input type="checkbox"/>	5	AV2	C 40	----
<input type="checkbox"/>	6	B/G	C 41	----
<input type="checkbox"/>	7	B/G	C 44	----
<input type="checkbox"/>	8	B/G	C 49	----
<input type="checkbox"/>	9	B/G	C 52	----



## Speciella TV-funktioner

# Hoppa över programplaceringar

Denna funktion låter dig hoppa över oanvända programplaceringar när du väljer kanal med knapparna **PROGR+/-**. Med sifferknapparna kan du fortfarande välja överhoppade programplaceringar.

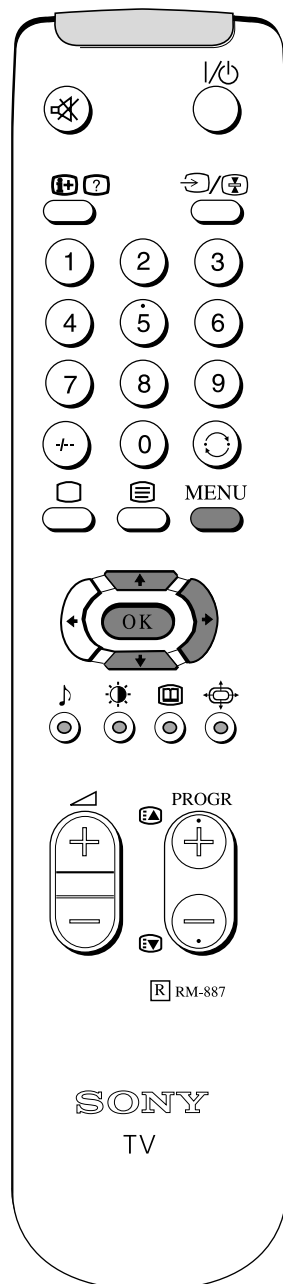

1. Tryck på **MENY**-knappen på fjärrkontrollen för att visa menyn på TV-skärmen.

2. Tryck på **NEDÅT**-pilen på fjärrkontrollen för att välja -symbolen på menyskärmen och sedan **HÖGER**-pil för att öppna menyn 'KANALINSTÄLLNING'.

3. Tryck på **NEDÅT**-pilen för att välja 'Manuell kanalinställning' och sedan **HÖGER**-pilen för att öppna menyn 'MANUELL KANALINSTÄLLNING'.

4. Tryck på **UPPÅT** eller **NEDÅT**-pilen för att välja programplacering som du vill hoppa över och tryck sedan på **HÖGER**-pilen för att öppna kolumnen 'SYS'.

5. Tryck på **NEDÅT**-pilen för att välja '---' och sedan **OK**-knappen för att lagra.

6. Upprepa steg 4 och 5 för att hoppa över andra programplaceringar.

7. Tryck på **MENY**-knappen för att stänga menyn på TV-skärmen.

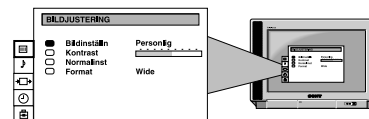

MANUELL KANALINSTÄLLNING				
PROG	SYS	KA	NAMN	
<input checked="" type="checkbox"/>	0	B/G	C 29	----
<input type="checkbox"/>	1	B/G	C 31	----
<input type="checkbox"/>	2	B/G	C 32	----
<input type="checkbox"/>	3	B/G	C 36	----
<input type="checkbox"/>	4	B/G	C 37	----
<input type="checkbox"/>	5	B/G	C 40	----
<input type="checkbox"/>	6	B/G	C 41	----
<input type="checkbox"/>	7	B/G	C 44	----
<input type="checkbox"/>	8	B/G	C 49	----
<input type="checkbox"/>	9	B/G	C 52	----

MANUELL KANALINSTÄLLNING				
PROG	SYS	KA	NAMN	
<input type="checkbox"/>	0	B/G	C 29	----
<input type="checkbox"/>	1	B/G	C 31	----
<input type="checkbox"/>	2	B/G	C 32	----
<input type="checkbox"/>	3	B/G	C 36	----
<input type="checkbox"/>	4	---	C 37	----
<input checked="" type="checkbox"/>	5	B/G	C 40	----
<input type="checkbox"/>	6	B/G	C 41	----
<input type="checkbox"/>	7	B/G	C 44	----
<input type="checkbox"/>	8	B/G	C 49	----
<input type="checkbox"/>	9	B/G	C 52	----

Speciella TV-funktioner

## Namnge en kanal

Namn på kanalerna hämtas normalt automatiskt från text-TV om de är tillgängliga. Om du vill kan du själv namnge en kanal eller videokälla med upp till fem tecken (bokstäver eller siffror).

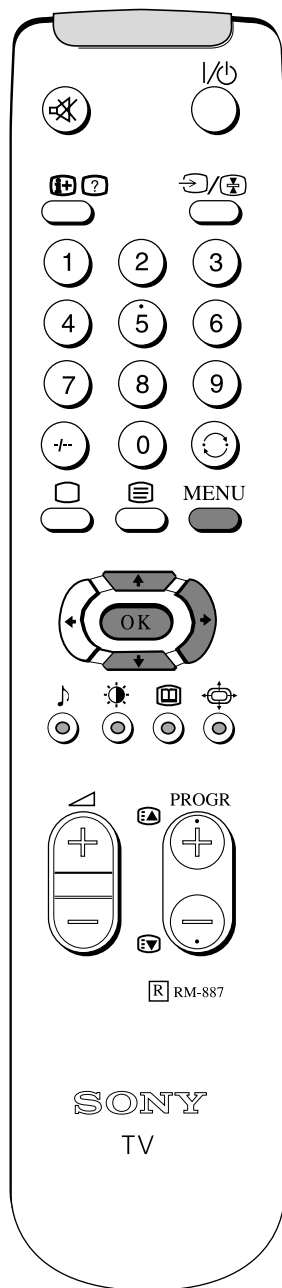

1. Tryck på MENY-knappen på fjärrkontrollen för att visa menyn på TV-skärmen.

2. Tryck på NEDÅT-pilen för att välja -symbolen på menyskärmen och sedan på HÖGER-pil för att öppna menyn 'KANALINSTÄLLNING'.

3. Tryck på NEDÅT-pilen för att välja 'Manuell kanalinställning' och på HÖGER-pilen för att öppna menyn 'MANUELL KANALINSTÄLLNING'.

4. Tryck på UPPÅT eller NEDÅT-pilen för att välja den kanal du vill namnge.

5. Tryck på HÖGER-pilen flera gånger tills det första element i kolumnen 'NAMN' är ljusmarkerat.

6. Tryck på UPPÅT eller NEDÅT-pilen för att välja en bokstav eller siffra (välj '-' för ett blanksteg) och sedan på HÖGER-pilen för att bekräfta. Välj de andra fyra tecknen på samma sätt.

7. När du har valt alla tecken trycker du på OK-knappen.

8. Upprepa steg 4 till 7 om du vill namnge andra kanaler.

9. Tryck på MENY-knappen för att ta bort menyn från TV-skärmen.

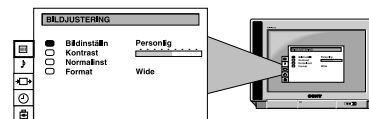

MANUELL KANALINSTÄLLNING				
PROG	SYS	KA	NAMN	
<input checked="" type="checkbox"/>	0	B/G	C 29	----
<input type="checkbox"/>	1	B/G	C 31	----
<input type="checkbox"/>	2	B/G	C 32	----
<input type="checkbox"/>	3	B/G	C 36	----
<input type="checkbox"/>	4	B/G	C 37	----
<input type="checkbox"/>	5	B/G	C 40	----
<input type="checkbox"/>	6	B/G	C 41	----
<input type="checkbox"/>	7	B/G	C 44	----
<input type="checkbox"/>	8	B/G	C 49	----
<input type="checkbox"/>	9	B/G	C 52	----

MANUELL KANALINSTÄLLNING				
PROG	SYS	KA	NAMN	
<input type="checkbox"/>	0	B/G	C 29	----
<input type="checkbox"/>	1	B/G	C 31	----
<input type="checkbox"/>	2	B/G	C 32	----
<input type="checkbox"/>	3	B/G	C 36	----
<input checked="" type="checkbox"/>	4	B/G	C 37	-A---
<input type="checkbox"/>	5	B/G	C 40	----
<input type="checkbox"/>	6	B/G	C 41	----
<input type="checkbox"/>	7	B/G	C 44	----
<input type="checkbox"/>	8	B/G	C 49	----
<input type="checkbox"/>	9	B/G	C 52	----



## Speciella TV-funktioner

# Text-TV

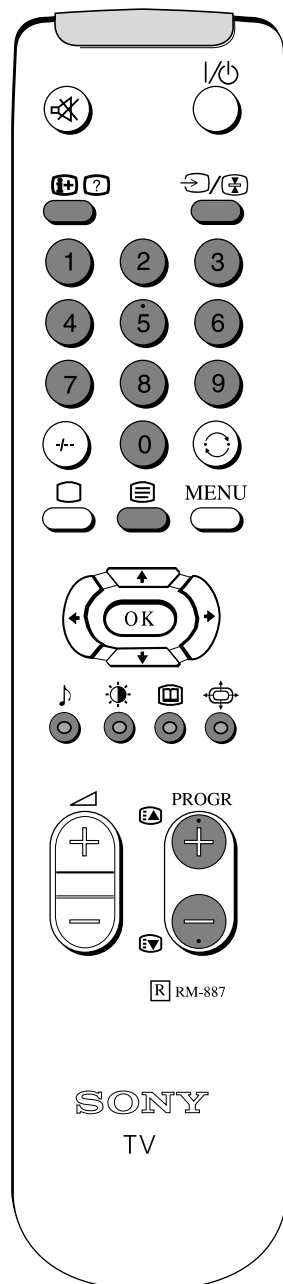
Text-TV är textinformation som sänds av de flesta TV-stationer.



### Slå på och av text-TV

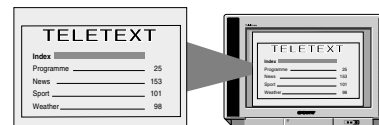

1. Tryck på önskad sifferknapp på fjärrkontrollen för att välja den kanal vars text-TV du vill läsa.
2. Tryck på -knappen på fjärrkontrollen för att slå på text-TV.
3. Mata in tre siffror för önskat sidnummer med de numererade knapparna på kontrollen. Om du matar in fel siffra fortsätter du tills inmatningen börjar om med den första siffran igen.
4. Tryck på -knappen för att slå av text-TV.

**OBS!** Felaktig text kan visas om mottagnings signalen är svag.





### Använda andra funktioner i text-TV

#### Om du vill lägga texten ovanpå TV-bilden

Tryck på -knappen på fjärrkontrollen en gång i text-TV eller två gånger i TV-läge för att lägga texten över TV-bilden. Tryck på -knappen en gång till för att avbryta.

#### Om du vill flytta till nästa eller föregående sida

Tryck på knapparna  eller  för att välja föregående eller nästa sida.

#### Om du vill frysa en text-TV-sida

Tryck på knappen  för att frysa sidan. Tryck igen för att avbryta frysningen.

#### Visa gömd information (t ex svaret på en fråga).

Tryck på knappen  för att visa informationen. Tryck igen för att gömma informationen.

#### Använda färgknapparna för att öppna sidor (Fastext)

(endast tillgängligt om Fastext-signaler skickas av TV-stationen)

När den färgkodade menyn visas längst ned på en sida, tryck på färgknapparna (grön, röd, gul eller blå) på kontrollen för att öppna motsvarande sida.

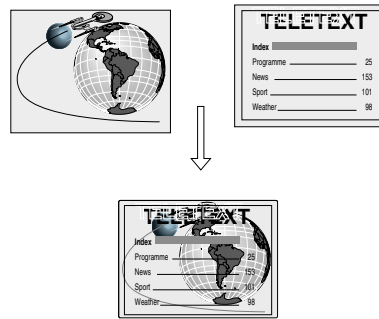

## Extrautrustning







# Ansluta utrustning till TV-apparaten

Med följande instruktioner kan du ansluta en mängd olika utrustningar till din TV.

## Ansluta utrustning till TV-apparaten

1. Anslut utrustningen till aktuell kontakt.

2. Tryck på  knappen flera gånger på fjärrkontrollen tills korrekt inmatningssymbol för din utrustning visas på TV-skärmen:

Symbol	Ingångssignaler
 1	• Ljud/video-ingång genom scartkontakt <b>F</b>
	• RGB-ingång genom scartkontakt <b>F</b>
 2	• Ljud/video-ingång genom scartkontakt <b>G</b>
 2	• S-videoingång genom scartkontakt <b>G</b>
 3	• Videoingång genom kontakten <b>C</b> och ljudsignalen genom kontakterna <b>D</b> .
 3	• S-videoingång genom kontakten <b>E</b> och ljudsignalen genom kontakterna <b>D</b> .

3. Slå på den anslutna utrustningen.

4. När du vill återgå till normal TV-bild, tryck på  -knappen på fjärrkontrollen.

OBS! Undvik bildförvrängning genom att ansluta utrustningen till kontakterna **B** och **C** samtidigt.

## Extra information om anslutning av utrustning

### Ansluta en video

Vi rekommenderar att du ansluter din video till **G**-kontakten med en scart-sladd. Om du inte har en scart-sladd hittar du mer information i avsnittet 'Manuell inställning av TV' i denna handbok om hur du justerar video-signalen till programnummer'0'.

### Ansluta hörlurar

Anslut hörlurar till **A**-kontakten på framsidan på TV-apparaten.

### Anslutning av tillvalsprodukter

Anslut din stereo till **E** ljudutgångarna på baksidan när du vill förstärka tv-ljudet. Ställ in den utgående volymnivån genom att ställa in hörlursvolymen (se kapitlet Inställning av ljud i denna bruksanvisning).

### Mono-utrustning

Anslut ljudkontakten till L/G/S/I-kontakten på framsidan av TV:n och välj  3 inmatningssignal enligt instruktionerna på denna sida. Se även avsnittet 'Justera ljud' och välj 'A' på ljudmenyn.

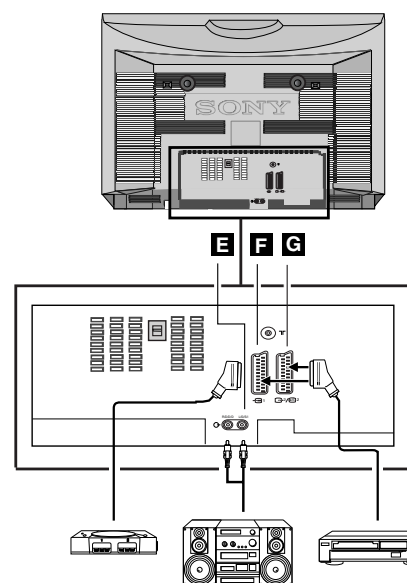
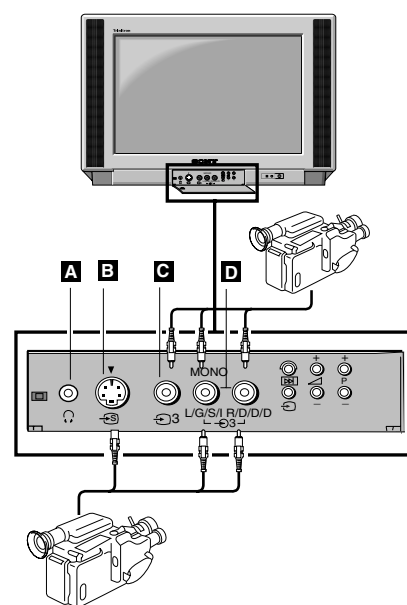



Extrautrustning

## Ansluta utrustning till TV-apparaten

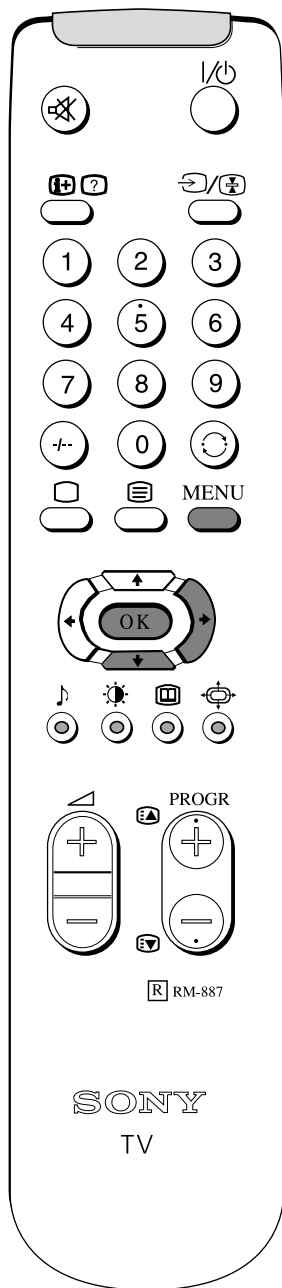
### Välja utgångskälla för scart-kontakten **G**



1. Tryck på MENY-knappen på fjärrkontrollen för att visa menyn på TV-skärmen.
2. Tryck på NEDÅT-pilen för att välja  symbolen på menyskärmen och sedan på HÖGER-pilen för att öppna menyn 'VIDEOANSLUTNING'.
3. Tryck på NEDÅT-pilen för att ljusmarkera 'TV-skärm' (inmatningskälla för TV-skärmen) eller 'Utgång' (utgångskälla för  kontakt) och sedan på HÖGER-pil för att bekräfta.
4. Tryck på VÄNSTER eller HÖGER-pilen för att välja önskad källa (se nedan) och sedan på OK-knappen för att bekräfta:

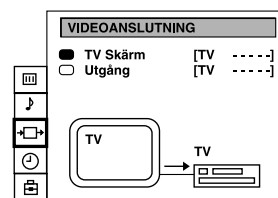
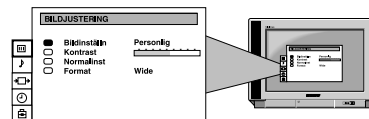

TV-skärm	TV, AV1, RGB, AV2, YC2, AV3, YC3, AUTO
Utgångar	TV, AV1, AV2, YC2, AV3, YC3, AUTO

5. Tryck på MENY-knappen för att ta bort menyn från TV-skärmen.

## Extrautrustning

# Använda förinställd AV-funktion

Med denna funktion kan du ange ett namn för extra utrustning som du har ansluten till kontaktarna på TV:n. Namnet kan bestå av upp till 5 tecken (bokstäver eller siffror) och kommer att visas på skärmen när utrustningen är i bruk.

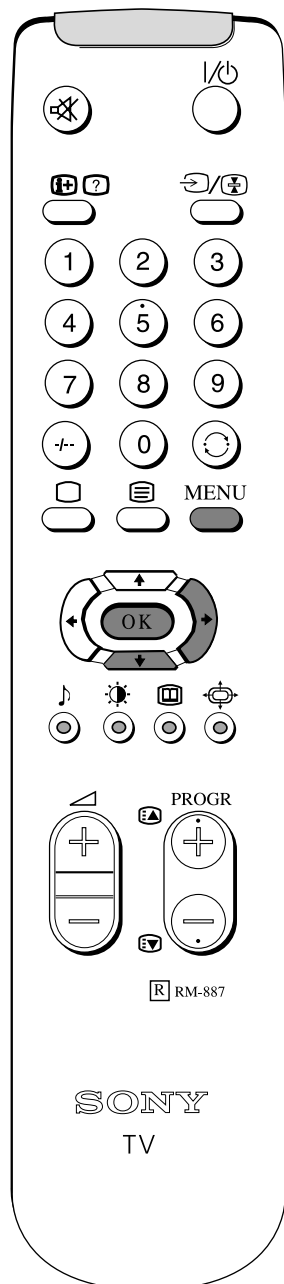

1. Tryck på MENY-knappen på fjärrkontrollen för att visa menyn på TV-skärmen.

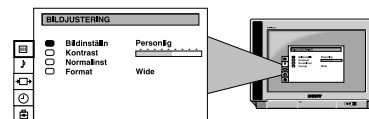

2. Tryck på NEDÅT-pilen för att välja  symbolen på menyskärmen och sedan på HÖGER-pil för att öppna menyn 'PRESET'.



3. Tryck på NEDÅT-pilen för att välja 'Namnge ingångarna' och sedan på HÖGER-pilen för att öppna menyn 'NAMNGE INGÅNGARNA'.

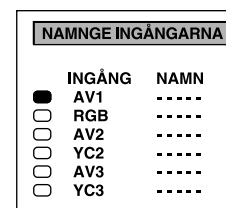

4. Tryck på UPPÅT eller NEDÅT-pilen för att välja den inmatningskälla som du vill namnge (t ex AV2) och sedan på HÖGER-pilen för att ljusmarkera det första elementet i kolumnen 'NAMN'.

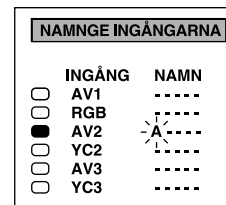

5. Tryck på UPPÅT eller NEDÅT-pilen för att välja en bokstav eller siffra (välj '-' för ett blanksteg) och sedan på HÖGER-pilen för att bekräfta. Välj de andra fyra tecknen på samma sätt.

6. När du har valt alla tecken, tryck på OK-knappen.

7. Upprepa steg 4 till 6 om du vill namnge andra inmatningskällor.

8. Tryck på MENY-knappen för att ta bort menyn från TV skärmen.

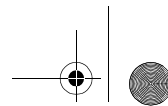

#### Extra information

## Specifikationer

### TV-system

B/G/H, D/K

### Färgsystem

PAL, SECAM

NTSC 3.58, 4.43 (endast Video in)

### Kanaltäckning

Vi hänvisar till Mottagningsbara kanaler

### Bildrör

KV-28FX20E

FD Trinitron WIDE

Cirka 71 cm (28 tum) (cirka 66 cm bild uppmätt diagonalt), 102° avböjning

KV-32FX20E

FD Trinitron WIDE

Cirka 82 cm (32 tum) (cirka 76 cm bild uppmätt diagonalt), 102° avböjning

### På baksidan

 21-polig Scart-kontakt (CENELEC-standard) med ljud/video- och RGB-ingångar

 2 /  2 21-polig Scart-kontakt (CENELEC-standard) med ljud/video-, S-videoingångar och Monitor-ljud/videoutgång

 Ljudutgångar - phonojack

### På framsidan

 3 videoingång - phonojack

 3 ljudingångar - phonojack

 S-videoingång - 4-polig DIN-kontakt

 hörlursuttag - stereominijack

### Ljudeffekt

Vänster/Höger: 2x20W (ljudstyrka)

Sub woofer: 20W (ljudstyrka)

### Strömförbrukning

KV-28FX20E: 123W

KV-32FX20E: 120W

### Dimensioner (bxhxd)

KV-28FX20E: cirka 761x496x525 mm

KV-32FX20E: cirka 874x563x571 mm

### Vikt

KV-28FX20E: cirka 44,0 kg

KV-32FX20E: cirka 62,0 kg

### Tillbehör

RM-887 fjärrkontroll (1)

AA-batterier (2)

### Andra funktioner

Text-TV

Utformning och specifikationer kan ändras utan föregående meddelande.

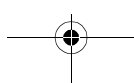
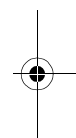
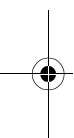

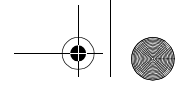

Extra information

**Specifikationer**

**Mottagningsbara kanaler**

	<b>Mottagningsbara kanaler</b>	<b>Kanalvisningar</b>
B/G/H	E2..12, 21..69	C02..C12, C21..69
KABEL-TV (1)	S1..S41	S01..S41
KABEL-TV (2)	S01..S05	S42..S46
	M1..M10	S01..S10
	U1..U10	S11..S20
ITALIEN	A, B..H, H1, H2	C13, C14..C20, C11, C12
D/K	R01..R12, R21..R69	C01..C12, C21..69
KABEL-TV (1)	S1..S41	S01..S41
KABEL TV (2)	S01..S05	S42..S46

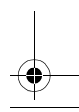
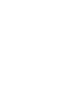
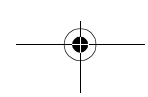
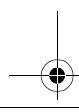
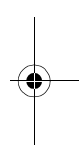
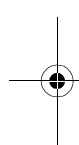



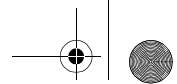

## Extra information

**Felsökning**

Nedan finner du några enkla lösningar på problem som kan påverka bilden och ljudet.

Problem	Lösningar
Ingen bild (skärmen är mörk), inget ljud.	<ul style="list-style-type: none"><li>• Anslut TV:n till strömuttaget.</li><li>• Tryck in knappen på  framsidan av TV-apparaten.</li><li>• Om  indikatorn är på, tryck på  knappen eller en sifferknapp på fjärrkontrollen.</li><li>• Kontrollera antennanslutningen.</li><li>• Slå av TV:n i 3 till 4 sekunder och slå sedan på den igen med  knappen på framsidan av TV-apparaten.</li></ul>
Dålig eller ingen bild (skärmen är mörk), men bra ljud.	<ul style="list-style-type: none"><li>• Öppna MENY-systemet och välj Bild-justering. Justera ljusstyrka, färg och skärpa.</li><li>• På skärmen Bildjustering, välj Normalinst för att återgå till fabriksinställningarna.</li></ul>
Dålig bildkvalitet från en RGB-satellitmottagare.	<ul style="list-style-type: none"><li>• Tryck på  knappen flera gånger på fjärrkontrollen tills RGB-symbolen  visas på skärmen.</li></ul>
Bra bild, inget ljud.	<ul style="list-style-type: none"><li>• Tryck på  knappen på fjärrkontrollen.</li><li>• Om  visas på skärmen, tryck på  knappen på fjärrkontrollen.</li></ul>
Ingen färg på färgprogram.	<ul style="list-style-type: none"><li>• Öppna MENY-systemet, välj Bildjusteringar och justera färginställningarna.</li><li>• På skärmen Bildjustering, välj Normalinst för att återgå till fabriksinställningarna.</li></ul>
Förvrängd bild när du byter program eller väljer text-TV.	<ul style="list-style-type: none"><li>• Stäng av all utrustning som är ansluten till scart-kontakterna på baksidan av TV-apparaten.</li></ul>
Fjärrkontrollen fungerar inte.	<ul style="list-style-type: none"><li>• Ersätt batterierna.</li></ul>
Vilolägesindikatorn  på TV:n blinkar.	<ul style="list-style-type: none"><li>• Kontakta ditt närmaste servicecentrum för Sony.</li></ul>

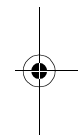
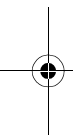

- Om problemen kvarstår bör du kontakta en auktoriserad servicetekniker.
- Öppna ALDRIG TV-apparatens hölje själv.

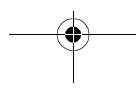

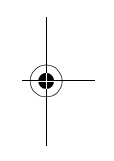
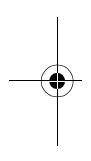
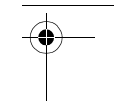
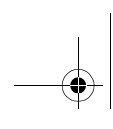
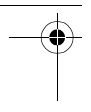

**Käyttöohjeet** **FI**

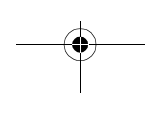
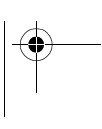
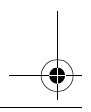

**1**

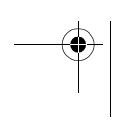
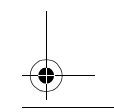

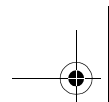

## Turvallisuusohjeet

# Turvallisuusohjeet

Kaikki televisiot toimivat erittäin suurella jännitteellä. Noudata turvallisuusohjeita välttääksesi tulipalon tai sähköiskun vaaraa.

### Yleiset turvallisuusohjeet

- Älä vie televisiota sateeseen tai kosteaan paikkaan.
- Älä avaa takalevyä.
- Turvallisuutesi vuoksi käänny aina huoltotoissa asiantuntevan henkilön puoleen.

### Turvallinen asennus

- Älä asenna televisiota kuumaan, kosteaan tai pölyiseen paikkaan.
- Älä tuki tai peitä tuuletusaukkoja. Jätä laitteen ympärille vähintään 10 cm tilaa varmistaaksesi riittävän ilmankierron.
- Älä sijoita televisiota paikkaan, jossa se voi olla alttiina mekaaniselle tärinälle.
- Sijoita televisio tukevalle ja riittävän kokoiselle alustalle, joka kestää television painon.

### Turvallinen käyttö

- Älä käytä televisiota millään muulla kuin 220-240V AC 50 Hz vaihtovirtajännitteellä.
- Älä käytä televisiota, jos laitteen tuuletusaukoista on päässyt sisään nestettä tai irtoesineitä. Tarkistuta laite välittömästi.
- Ympäristönsuojelu- ja turvallisuusyistä on suositeltavaa, että televisiota ei jätetä valmiustilaan, kun sitä ei käytetä. Sammuta virta verkkokytkimestä.
- Älä irrota verkkopistoketta pistorasiasta johdosta vetämällä. Irrota verkkopistoke pistorasiasta ottamalla kiinni pistokkeesta.
- Irrota ukonilman ajaksi verkkojohto pistorasiasta sekä antennikaapeli seinärasistiasta. Salamän iskiessä on vaarana laitteen vaurioituminen.

### Puhdistus ja huolto

- Puhdista televisioruutu pehmeällä kostealla kankaalla. Älä käytä hankaavia puhdistusaineita.
- Pöly- ja nikotiinikerääntymät saattavat aiheuttaa kuumenemista television sisällä. Pitkään jatkuvana tällainen voi aiheuttaa turvallisuusriskin ja lyhentää televisiosi käyttöikää. Käytä laite huollossa noin joka viides vuosi.

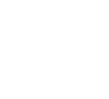
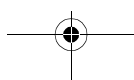

## Sisällysluettelo

**Sisällysluettelo**

<b>Pikaopas</b>	
Vakiovarusteiden tarkistus	4
Paristojen asennus kaukosäätimeen	4
Antennin liittäminen	5
Television käynnistys	5
Kanavien automaattiviritys	6
<b>Perustoiminnot</b>	
Television painikkeet	7
Kaukosäätimen painikkeet	8
<b>Muita toimintoja</b>	
Kielen valitseminen kuvaruutunäyttöihin	9
Kanavien automaattiviritys	10
Kanavien uudelleen järjestäminen	11
Kuvan säätäminen	12
Kuva- ja äänisäätöjen pikavaihto	12
Äänen säätäminen	13
Näyttötoiminnan vaihtaminen	14
Lisäkanavien esivalinta	15
Kuvan säätäminen	16
Lapsilukon käyttö	17
Uniajastimen käyttö	18
Kanavien viritys käsin	19
Ohjelmapaikkojen ohittaminen	20
Kanavan nimeäminen	21
<b>Teksti-TV</b>	
Teksti-TV:n käynnistys ja sammutus	22
Muiden Teksti-TV:n toimintojen käyttö	22
<b>Lisälaitteet</b>	
Lisälaitteiden kytkentä televisioon	23
Lisätietoja laitteiden kytkemisestä	23
Euro AV (scart) -liittimen ulostulon valinta <b>G</b>	24
AV-laitteen nimeäminen	25
<b>Lisätietoja</b>	
Tekniset tiedot	26
Vianetsintä	28



## Pikaopas

Suorita vaiheet 1-5: Tarkista vakiovarusteet  
Asenna paristot kaukosäätimeen  
Kytke antenni  
Kytke verkkojohto pistorasiaan ja avaa televisio  
Katso television ohjelmapaikat

## 1. Vakiovarusteiden tarkistus

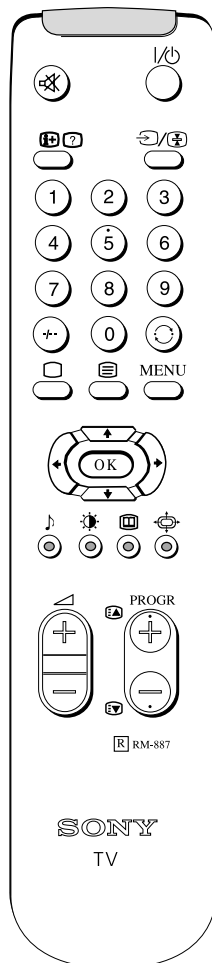

Kaukosäädin

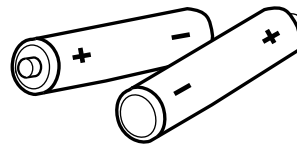

Paristot

## 2. Paristojen asennus kaukosäätimeen

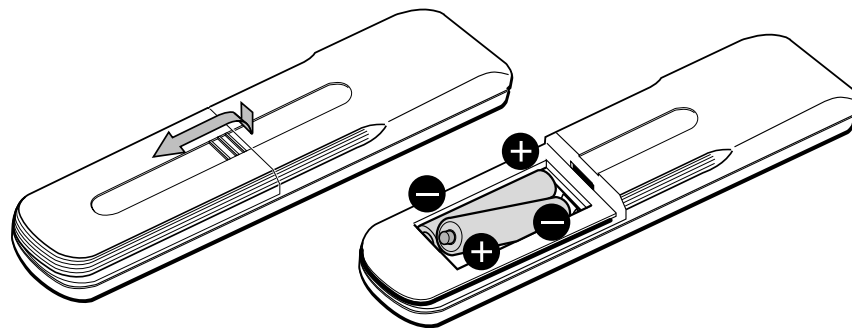

Hävitä käytetyt paristot ympäristöystävällisesti toimittamalla ne keräilypisteisiin.

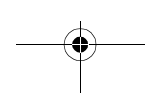

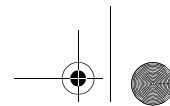

Pikaopas

### 3. Antennin liitäntä

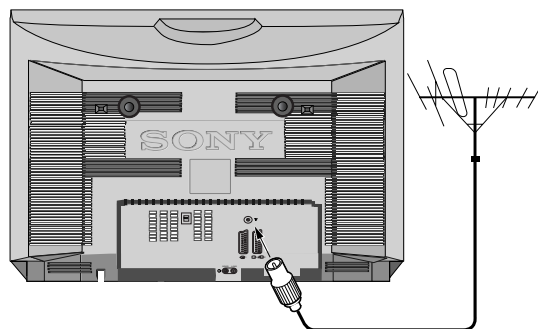

Kytke antenni vastaanottimen taakse merkinnällä  varustettuun liittimeen.

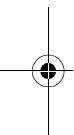

### 4. Television käynnistys

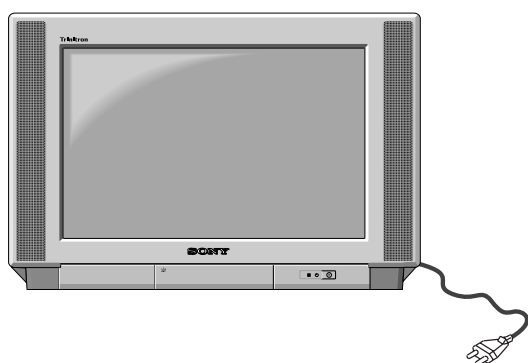
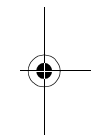

Kytke television sähköpistoke sähköverkkoon (220-240V AC, 50Hz) ja käynnistä laite.

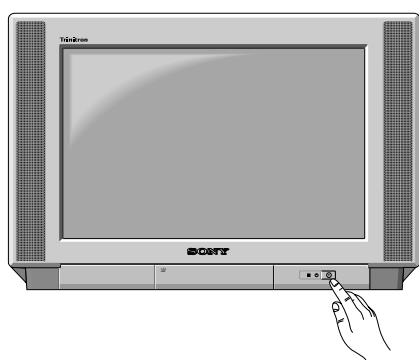

Paina TV:n etupuoella olevaa verkkokytkintä.

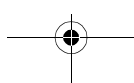

5

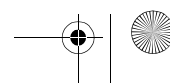

## Pikaohje

## 5. Kanavien automaattiviritys

Kun avaat television ensimmäisen kerran, kuvaruudulle ilmestyy sarja valikoita, joista voit 1) valita haluamasi kuvaruutunäyttökielen 2) lisätä kanavia televisioon 3) järjestää kanavat haluamaasi järjestykseen.

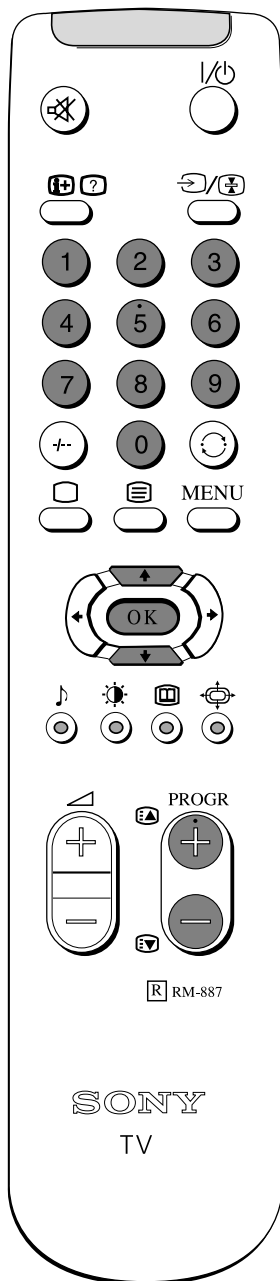

1. Kun kytket virran televisioon ensimmäisen kerran, kuvaruudulle ilmestyy automaattisesti 'KIELI'-valikko, josta voit valita kuvaruutunäyttöjen kielen. Valitse kieli painamalla kaukosäätimen nuoli YLÖS tai nuoli ALAS -painiketta ja vahvista valintasi OK-painikkeella.

2. 'AUTOMAATTINEN VIRITYS' (automaattiviritys) -valikko ilmestyy ruutuun valitsemallasi kielellä. Valitse 'KILLÄ' painamalla nuoli YLÖS tai ALAS ja vahvista painamalla OK.

3. Kuvaruudulle ilmestyy uusi valikko, jossa pyydetään tarkistamaan, onko antenni kytketty. Tarkista antennin kytkentä ja paina OK. Televisio alkaa nyt automaattisesti etsiä ja tallettaa kaikkia mahdollisia kanavia. Odota kunnes etsiminen päättyy. Älä paina mitään painiketta etsinnän ollessa käynnissä.

4. Kun televisio on lopettanut kanavien virittämisen, kuvaruudulle ilmestyy 'OHJELMIEN VAIHTO' -valikko, josta voit muuttaa kanavien järjestyksen mieleiseksesi. Jos haluat muuttaa kanavien järjestystä, paina kaukosäätimen nuoli YLÖS tai ALAS, kunnes kuvaruudulle ilmestyy kanava, jonka paikkaa haluat vaihtaa. Valitse kanavalle uusi ohjelmapaikknumero painamalla nuoli YLÖS tai ALAS ja vahvista valinta painamalla OK. Kanava siirtyy nyt uuteen ohjelmapaikkaan, ja muut kanavat siirtyvät sen mukaisesti. Toista menettely, jos haluat vaihtaa muiden TV-kanavien paikkoja.

5. Poista valikko kuvaruudulta painamalla MENU-painiketta.

6. TV-kanava valitaan painamalla kaukosäätimen PROGR+/- tai numeropainikkeita.

LANGUAGE	
<input checked="" type="checkbox"/>	English
<input type="checkbox"/>	Deutsch
<input type="checkbox"/>	Français
<input type="checkbox"/>	Español
<input type="checkbox"/>	Suomi
<input type="checkbox"/>	Nederlands
<input type="checkbox"/>	Português
<input type="checkbox"/>	Svenska
<input type="checkbox"/>	Dansk
<input type="checkbox"/>	Norsk
Select Language: ▲▼	
Confirm: OK	

Haluatko aloittaa automaattisen virityksen?	
<input checked="" type="checkbox"/>	Kyllä
<input type="checkbox"/>	Ei
Vahvista: OK	

Vänligen bekräfta att antennen är inkopplad	
Bekräfta: OK	

AUTOMAATTINEN VIRITYS			
PROG	SYS	CH	NIMI
6	B/G	C26	----
AUTOMAATTINEN VIRITYS			

OHJELMIEN VAIHTO			
PROG	SYS	CHA	NIMI
<input checked="" type="checkbox"/>	0	B/G	C28 BBC-W
<input type="checkbox"/>	1	B/G	C29 VHS-2
<input type="checkbox"/>	2	B/G	C35 CNN--
<input type="checkbox"/>	3	B/G	C38
<input type="checkbox"/>	4	B/G	C40 MV-CH
<input type="checkbox"/>	5	B/G	C42 VHS-1
<input type="checkbox"/>	6	B/G	C55
<input type="checkbox"/>	7	B/G	C56 8MM
<input type="checkbox"/>	8	B/G	C57
<input type="checkbox"/>	9	B/G	C58
Valitse PROG: ▲▼ + OK			
Poistu: MENU			

OHJELMIEN VAIHTO			
PROG	SYS	CH	NIMI
<input type="checkbox"/>	0	B/G	C28 BBC-W
<input type="checkbox"/>	1	B/G	C29 VHS-2
<input type="checkbox"/>	2	B/G	C35 CNN--
<input type="checkbox"/>	3	B/G	C38
<input checked="" type="checkbox"/>	4	B/G	C40 MV-CH
<input type="checkbox"/>	5	B/G	C42 VHS-1
<input type="checkbox"/>	6	B/G	C55
<input type="checkbox"/>	7	B/G	C56 8MM
<input type="checkbox"/>	8	B/G	C57
<input type="checkbox"/>	9	B/G	C58
Valitse paikka: ▲▼			
Vahvista: OK			

Perustoiminnot

## Television painikkeet

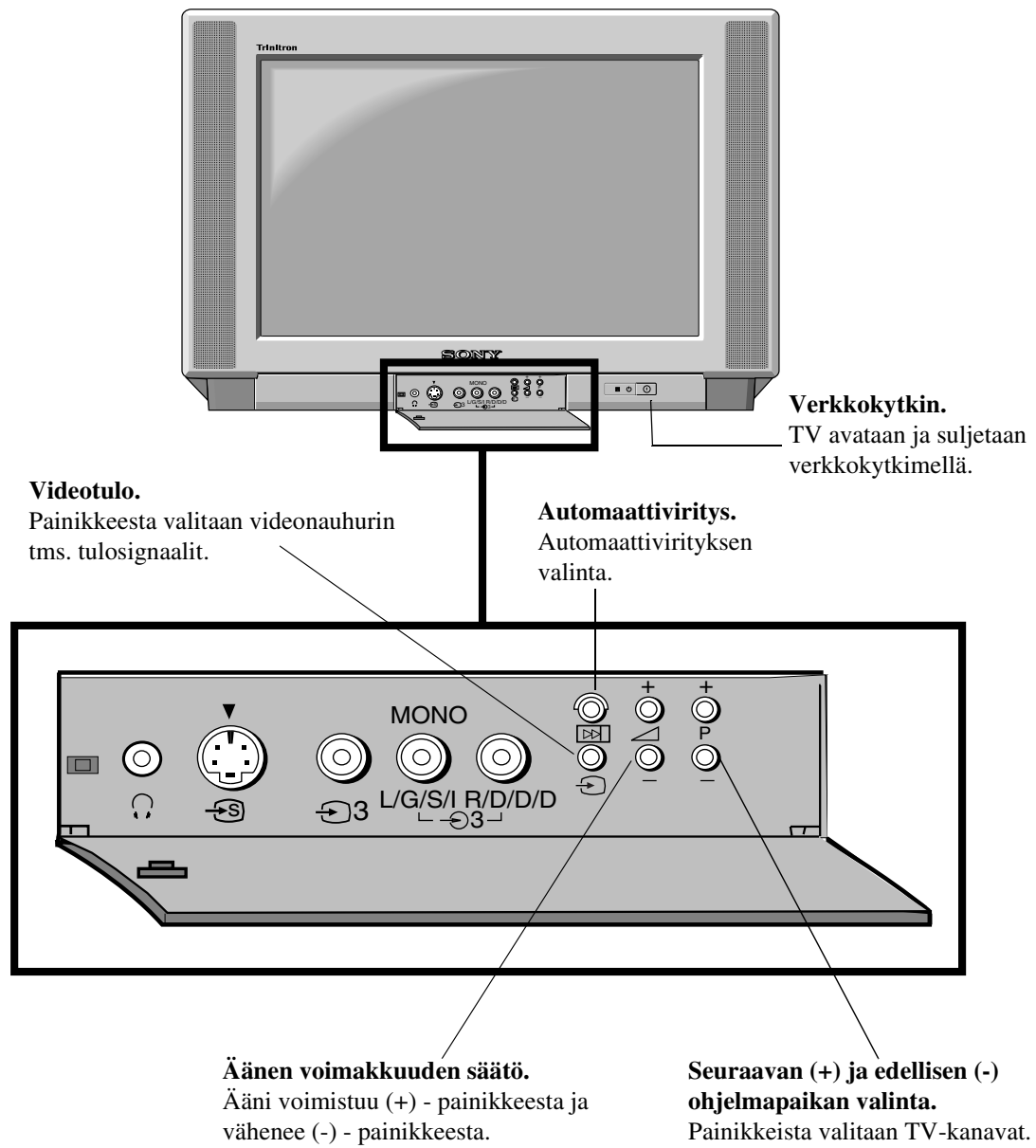



## Perustoiminnot

# Kaukosäätimen painikkeet

### Äänen vaimennus

Television äänen vaimennus. Ääni palautetaan painamalla painiketta uudelleen.

### Kuvaruudun tietojen näyttö

Painiketta painamalla saat näyttöön kaikki kuvaruudun tiedot. Toiminta peruutetaan painamalla painiketta uudelleen. Teksti-TV-tilassa painikkeesta saa näkyviin piilotekstin (vastaukset visailussa tms.). Toiminta peruutetaan painamalla painiketta uudelleen.

### Kanavien valitseminen

Kanavat valitaan numeropainikkeilla.

Kaksinumeroiset ohjelmapaikat, esim. 23, valitaan painamalla ensin -/-- ja sen jälkeen painikkeita 2 ja 3. Jos valitset ensimmäisen numeron väärin, paina uudelleen painiketta -/-- ja valitse sen jälkeen oikea numero.

### TV-tilaan palaaminen

Paluu normaaliin katselutilaan teksti-TV:stä tai valmiustilasta.

### Teksti-TV:n valitseminen

Teksti-TV:n valinta.

### Kuvalikikon näyttö

Kuva-asetusten muuttaminen. Kuvaruutunäyttö poistuu OK-painikkeesta.

### Äänivalikon näyttö

Ääniasetusten muuttaminen. Kuvaruutunäyttö poistuu OK-painikkeesta.

### Äänen voimakkuuden säätö

Television äänen voimakkuuden säätö.

### Television väliaikainen sammuttaminen

Television sammutetaan väliaikaisesti tästä painikkeesta painamalla. Laite käynnistyy valmiustilasta painettaessa painiketta uudelleen. *Energiansäästösyistä suosittelemme, että suljet television kokonaan, kun sitä ei käytetä.*

**HUOMAA:** Jos televisiossa ei ole lähetystä eikä mitään painiketta paineta, se siirtyy automaattisesti valmiustilaan 15-30 minuutin kuluttua.

### Tulosignaalin tai teksti-TV:n pysäytystilan valinta

TV-liitinten tulojen valinta (katso kohta Lisälaitteiden käyttö). Teksti-TV:ssä tästä painikkeesta pysäytetään kuvaruudulla oleva sivu. Toiminta peruutetaan painamalla painiketta uudelleen.

### Edellisen kanavan valitseminen

Paluu edelliselle katsomallesi kanavalle. Huomaa: Televisio palaa edelliselle kanavalle, jos olet katsonut nykyistä kanavaa vähintään viisi sekuntia.

### Valikon näyttö

Television valikkojärjestelmän valinta. Valikkonäyttö poistuu kuvaruudulta painettaessa painiketta uudelleen.

### Valikon vaihtoehtojen valitseminen

Television valikoiden vaihtoehdot valitaan OK- ja nuolipainikkeilla.

Tällä painikkeella ei ole tehtävää.

### Kuvaruutuasetusten muuttaminen

Kuvaruudun koon muuttaminen.

Katso teksti-TV:n kohdalta lisätietoja.

### Kanavien valinta

Painikkeella valitaan kanavat.

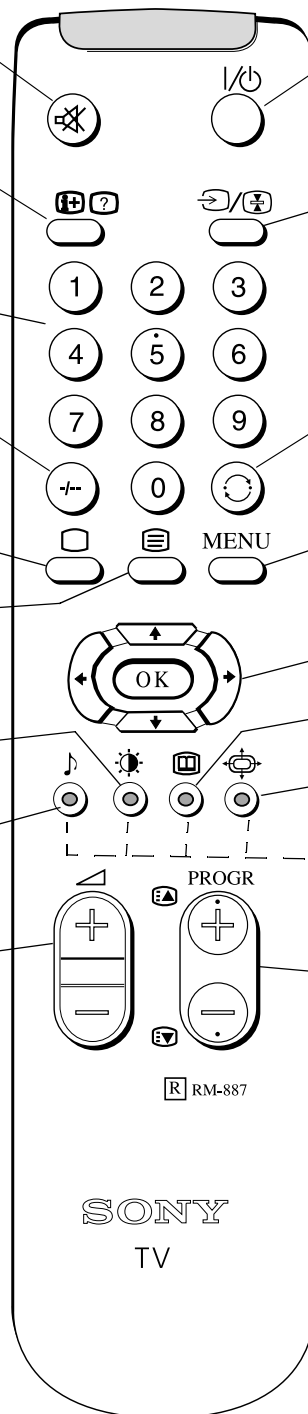

## Muita toimintoja

**Kielen valitseminen television kuvaruutunäyttöihin**

Televisiossa on useita kielivaihtoehtoja valikoille. Voit valita sopivan kielen seuraavasti.

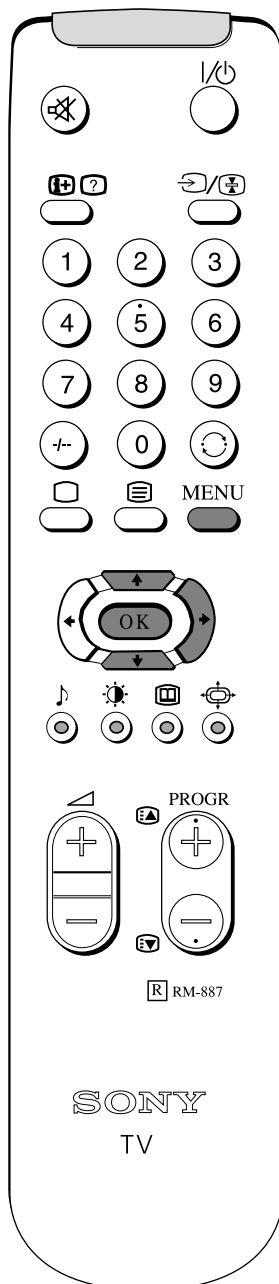

1. Hae valikko kuvaruudulle painamalla kaukosäätimen MENU-painiketta.

2. Valitse valikon symboli  painamalla nuoli YLÖS tai nuoli ALAS ja siirry sen jälkeen 'ESIVIRITYS' -valikkoon painamalla nuoli OIKEALLE.

3. Paina nuoli YLÖS tai ALAS, kunnes pääset valikon kohtaan 'KIELI' ja siirry sen jälkeen 'KIELI' -valikkoon painamalla nuoli OIKEALLE.

4. Valitse haluamasi kieli nuoli YLÖS tai nuoli ALAS -painikkeella.

5. Vahvista valinta painamalla OK.

6. Poista näyttö kuvaruudulta painamalla MENU-painiketta.

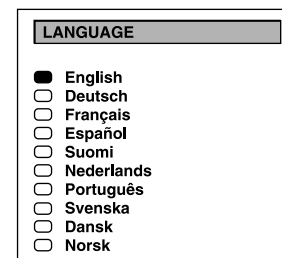
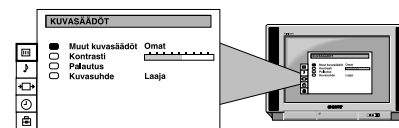

## Muita toimintoja

## Kanavien automaattiviritys

Olet jo virittänyt kaikki kanavat ohjekirjan alussa olevan kappaleen "Kanavien automaattiviritys" ohjeita noudattaen. Jos kuitenkin haluat virittää kanavat uudestaan, toimi allaolevien ohjeiden mukaisesti. Televisio etsii ja tallentaa automaattisesti kaikki mahdolliset kanavat.

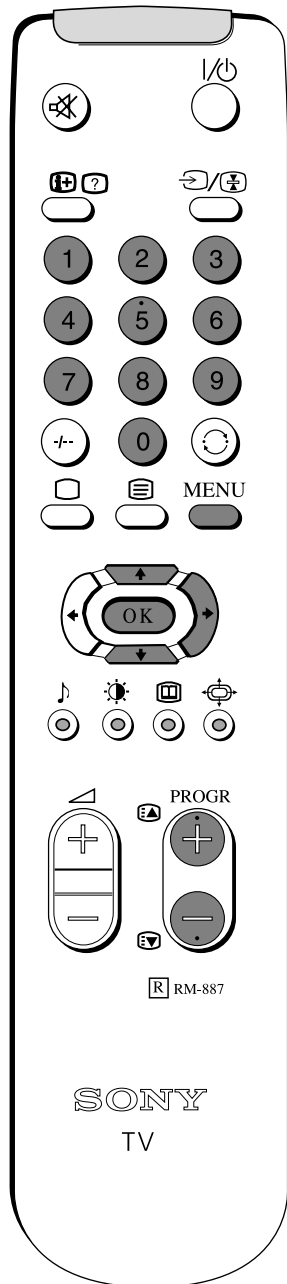

1. Kaukosäätimen MENU-painikkeesta saat valikon TV-ruudulle.

2. Valitse -symboli kuvaruutunäytöltä painamalla kaukosäätimen nuoli ALAS -painiketta, ja paina sen jälkeen nuoli OIKEALLE -painiketta siirtyäksesi 'ESIVIRITYS'-valikkoon.

3. Valitse kohta 'Automaattinen Viritys' painamalla nuoli YLÖS tai nuoli ALAS -painiketta, ja paina sen jälkeen nuoli OIKEALLE -painiketta saadaksesi näyttöön automaattiviritysvalikon.

4. Valitse 'KILLÄ' painamalla nuoli YLÖS tai ALAS ja vahvista sen jälkeen valintasi painamalla OK.

5. Kuvaruudulle ilmestyy uusi valikko, jossa pyydetään tarkistamaan, onko antenni kytketty. Tarkista antennin kytkentä ja paina OK. Televisio alkaa nyt automaattisesti etsiä ja tallentaa kanavia. Odota kunnes etsiminen päättyy. Älä paina mitään painiketta etsinnän ollessa käynnissä.

6. Kun automaattiviritys on valmis, valikko katoaa TV-ruudulta. TV-kanava valitaan painamalla kaukosäätimen painiketta PROGR+/- tai numeropainikkeilla.

Huomaa: Voit lopettaa automaattisen kanavanvirityksen painamalla MENU-painiketta.

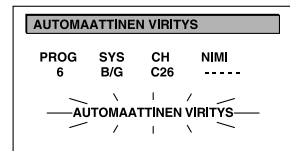
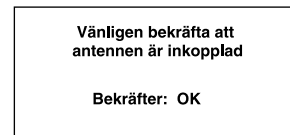
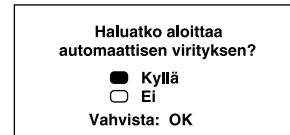
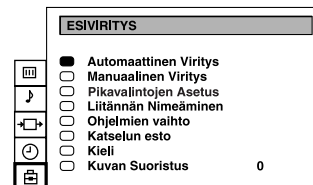
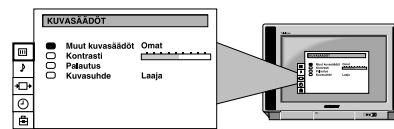

## Muita toimintoja

# Kanavien uudelleen järjestäminen

Tällä toiminnolla voit muuttaa kanavien järjestystä sen jälkeen kun TV on viritetty.

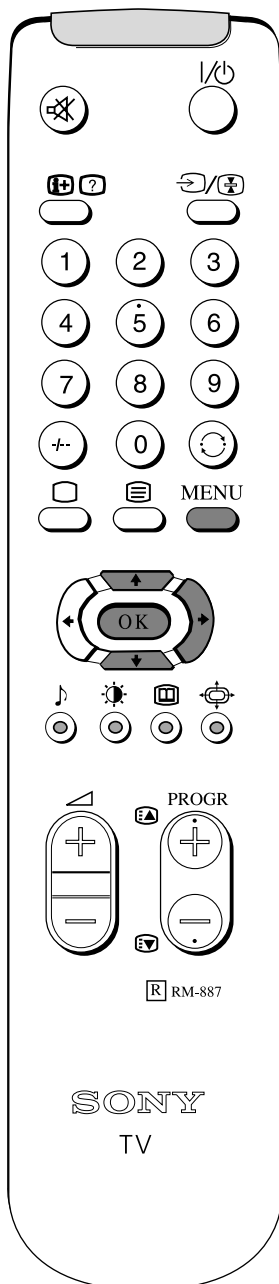

1. Hae valikko kuvaruudulle painamalla kaukosäätimen MENU-painiketta.

2. Valitse valikon symboli  painamalla kaukosäätimen nuoli ALAS -painiketta ja siirry sen jälkeen 'ESIVIRITYS'-valikkoon painamalla nuoli OIKEALLE.

3. Valitse 'Ohjelmien vaihto' painamalla nuoli ALAS ja siirry sen jälkeen 'OHJELMIEN VAIHTO' -valikkoon painamalla nuoli OIKEALLE.

4. Valitse siirrettävä kanava nuoli YLÖS tai ALAS -painikkeilla ja vahvista valinta OK-painikkeella.

5. Valitse kanavalle uusi ohjelmapaikka (esim. PROG 4) painamalla nuoli YLÖS tai ALAS ja vahvista painamalla OK. Valitsemasi kanava siirtyy nyt uuteen ohjelmapaikkaan, ja muut kanavat siirtyvät sen mukaisesti.

6. Toista vaiheet 4 ja 5, jos haluat järjestää muita kanavia.

7. Poista valikko kuvaruudulta painamalla MENU-painiketta.

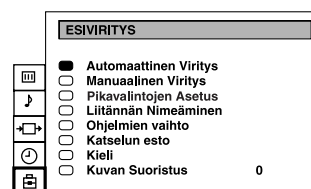
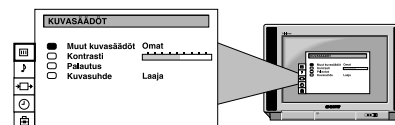

OHJELMIEN VAIHTO			
PROG	SYS	CHA	NIMI
0	B/G	C28	BBC-W
1	B/G	C29	VHS-2
2	B/G	C35	CNN--
3	B/G	C38	----
4	B/G	C40	MV-CH
5	B/G	C42	VHS-1
6	B/G	C55	----
7	B/G	C56	8MM
8	B/G	C57	----
9	B/G	C58	----

OHJELMIEN VAIHTO			
PROG	SYS	CHA	NIMI
0	B/G	C28	BBC-W
1	B/G	C29	VHS-2
2	B/G	C35	CNN--
3	B/G	C38	----
4	B/G	C40	MV-CH
5	B/G	C42	VHS-1
6	B/G	C55	----
7	B/G	C56	8MM
8	B/G	C57	----
9	B/G	C58	----

OHJELMIEN VAIHTO			
PROG	SYS	CHA	NIMI
0	B/G	C28	BBC-W
1	B/G	C29	VHS-2
2	B/G	C35	CNN--
3	B/G	C38	----
4	B/G	C40	MV-CH
5	B/G	C42	VHS-1
6	B/G	C55	----
7	B/G	C56	8MM
8	B/G	C57	----
9	B/G	C58	----





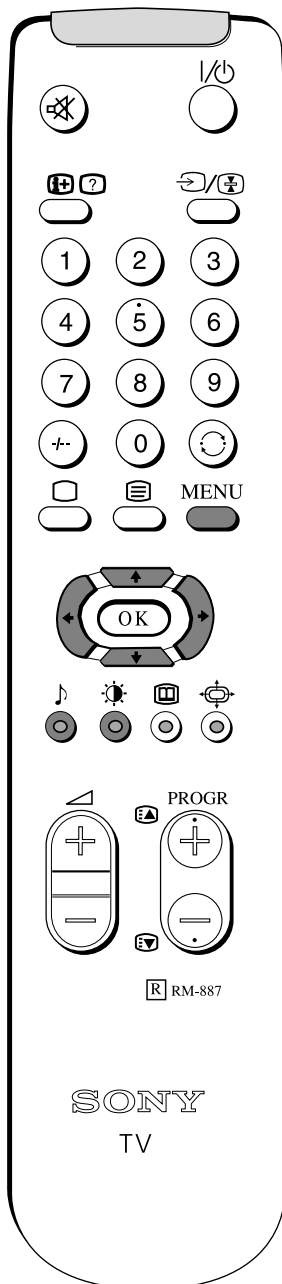

## Muita toimintoja

# Kuvan säätäminen

Kuva on valmiiksi säädetty tehtaalla, mutta voit kuitenkin säätää sen oman makusi mukaan.

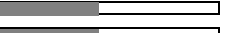
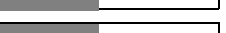
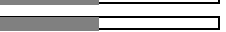
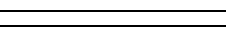

1. Hae valikko kuvaruudulle painamalla kaukosäätimen MENU-painiketta.
2. Valitse valikon symboli  painamalla kaukosäätimen nuoli YLÖS tai nuoli ALAS -painiketta ja siirry sen jälkeen 'KUSASÄÄDÖT' -valikkoon painamalla nuoli OIKEALLE.
3. Valitse säädettävä kohde nuoli YLÖS tai ALAS -painikkeilla ja vahvista valinta painamalla nuoli OIKEALLE. Valikon kohteet ja niiden tarkoitus on kuvattu alla olevassa taulukossa.
4. Jos vaiheessa 3 valitsit 'Muut Kuvasäädöt' tai 'Kuvasuhte', valitse kuvaruudulla näkyvä säädettävä kohde painamalla nuoli YLÖS tai ALAS. Vahvista valintasi painamalla nuoli OIKEALLE.
5. Säädä kohde painikkeilla nuoli OIKEALLE tai nuoli VASEMMALLE.
6. Säädettyäsi kohteen paina OK-painiketta tallentaaksesi tekemäsi muutokset.
7. Jos vaiheessa 3 valitsit 'Muut Kuvasäädöt' tai 'Kuvasuhte', palaa 'KUSASÄÄDÖT' -valikkoon painamalla nuoli VASEMMALLE.
8. Säädä muut kohteet toistamalla vaiheet 3-7.
9. Poista valikko kuvaruudulta painamalla MENU-painiketta.

<b>Kuvavalikko</b>	Kuvavalikko  Henkilökohtainen (yksilöllisiä asetuksia varten) Elokuvat  Suorat lähetykset Kirkkaus*  Väri*  Terävyys*  Värisävy** 
<b>Kontrasti</b>	
<b>Nollaus</b>	Palauttaa kuvan tehdasetukset
<b>Kuvasuhte</b>	Kuvasuhte (katso lisätietoja sivulta 14) Vieritys Auto 16:9  Pois  Päällä

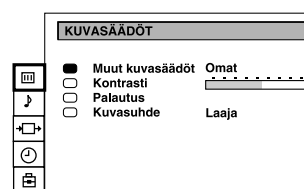
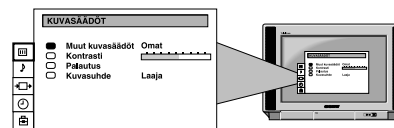

\*Vain jos valitsit 'Personal' 'Muut Kuvasäädöt' -valikosta.

\*\* Vain NTSC-värijärjestelmälle.



## Kuvan ja äänen pikasäätö

Kuvaa ja ääntä voidaan säätää nopeasti ilman että tarvitsee siirtyä 'KUSASÄÄDÖT' tai 'ÄÄNISÄÄDÖT' -valikkoihin.

1. Valitse kaukosäätimen symboli  säätääksesi kuvaa ja symboli  säätääksesi ääntä.
2. Valitse haluamasi säätö nuoli YLÖS tai ALAS -painikkeilla.
3. Poista näyttö kuvaruudulta painamalla OK.

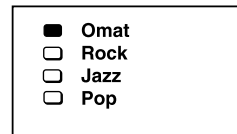
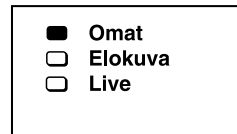

## Muita toimintoja

**Äänen säätäminen**

Ääni on valmiiksi säädetty tehtaalla, mutta voit kuitenkin säätää sen oman makusi mukaan.

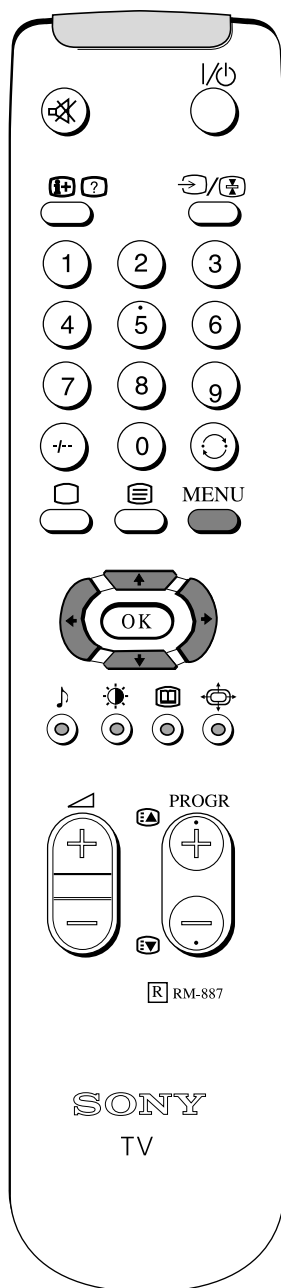

1. Hae valikko kuvaruudulle painamalla kaukosäätimen MENU-painiketta.
2. Valitse valikon symboli painamalla kaukosäätimen nuoli YLÖS tai nuoli ALAS -painiketta ja siirry sen jälkeen 'ÄÄNISÄÄDOT' -valikkoon painamalla nuoli OIKEALLE.
3. Valitse säädettävä kohde painamalla nuoli YLÖS tai ALAS ja vahvista valintasi painamalla nuoli OIKEALLE. Valikon kohteet ja tarkoitus on kuvattu alla olevassa taulukossa.
4. Jos vaiheessa 3 valitsit 'Sound Mode', valitse säädettävä kohde painamalla nuoli YLÖS tai ALAS ja vahvista sen jälkeen valintasi painamalla nuoli OIKEALLE.
5. Säädä kohde painikkeilla nuoli OIKEALLE tai VASEMMALLE.
6. Säädettyäsi kohteen tallenna tekemäsi muutokset painamalla OK.
7. Jos vaiheessa 3 valitsit 'Sound Mode', palaa 'ÄÄNISÄÄDOT' -valikkoon painamalla nuoli VASEMMALLE.
8. Säädä muut kohteet toistamalla vaiheet 3-7.
9. Poista valikko kuvaruudulta painamalla MENU-painiketta.

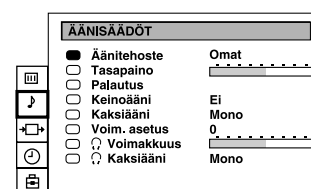
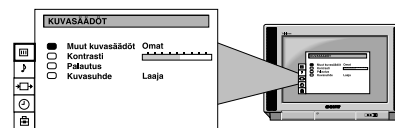



<b>Äänivalikko</b>	<ul style="list-style-type: none"> <li>◀ Henkilökohtainen</li> <li>Rock</li> <li>Jazz</li> <li>▶ Pop</li> </ul>
<b>Tasapaino</b>	
<b>Nollaus</b>	Palauttaa kuvan tehdasetukset
<b>Spatiaalinen</b>	Päällä: Erikoisakustinen tehoste.
<b>Äänijärjestelmä</b>	Stereo ◀ ▶ Mono (stereolähetysissä) A kanavalle 1 ◀ ▶ B kanavalle 2 (kaksikielisessä lähetyksessä)
<b>Äänenvoimakkuus</b>	◀ Kanavan äänenvoimakkuutta voi säätää asteikolla -12 - +12. ▶
<b>Kuulokkeet</b>	
<b>Äänenvoimakkuus</b> <b>Äänijärjestelmä</b>	 Stereo ◀ ▶ Mono (stereolähetysissä) A kanavalle 1 ◀ ▶ B kanavalle 2 (kaksikielisessä lähetyksessä)

## Muita toimintoja

## Näyttötoiminnan vaihtaminen

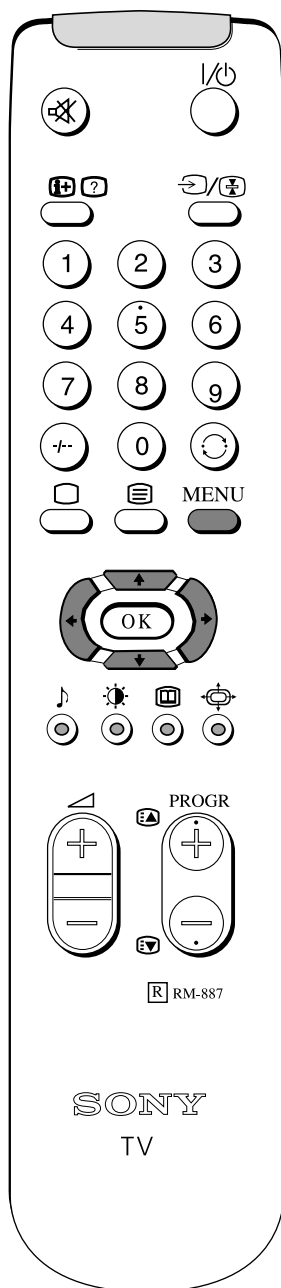
Kuvaruututoiminnon avulla voit muuttaa kuvaruudun kuvasuhdetta.



1. Hae valikko kuvaruudulle painamalla kaukosäätimen MENU-painiketta.
2. Valitse valikon symboli  painamalla kaukosäätimen nuoli YLÖS tai ALAS -painiketta ja siirry sen jälkeen 'KUSASÄÄDÖT' -valikkoon painamalla nuoli OIKEALLE.
3. Valitse valikon kohta 'Kuvahuide' painamalla nuoli ALAS ja siirry sen jälkeen 'KUVASUHDE' -valikkoon painamalla nuoli OIKEALLE.
4. **Kuvahuide**  
Valitse 'Kuvahuide' painamalla nuoli YLÖS tai ALAS ja hyväksy painamalla nuoli OIKEALLE. Valitse joku seuraavista vaihtoehdoista painamalla useita kertoja nuoli VASEMMALLE tai OIKEALLE ja vahvista sen jälkeen valintasi painamalla OK:
  - smart - laajakangasefektin jäljittely (16:9) 4:3 lähetyksille
  - wide - 16:9 lähetyksille
  - zoom - laajakangasefektin jäljittely (16:9) kaitafilmi muodossa esitettävillä elokuville
  - 14:9 - 4:3 ja 16:9 -suhteiden välimuoto - tavalliselle 14:9 kuvulle
  - 4:3 - tavallinen 4:3 valitse .
5. **Vieritys**  
Valitse 'Scroll' painamalla nuoli ALAS. Jos vaiheessa 4 valitsit vaihtoehdoksi zoom, 14:9 tai smart, voit vierittää kuvaruutua ylös ja alas nähdäksesi pois leikkautuvat osat (esim. lukeaksesi tekstityksen). Valitse vaihtoehto painamalla nuoli OIKEALLE ja säädä sen jälkeen ruudun kohdistus asteikolla -5 - +5 nuoli VASEMMALLE ja OIKEALLE -painikkeiden avulla. Tallenna säädöt painamalla OK.
6. **Auto 16:9**  
Valitse 'Auto 16:9' nuoli ALAS -painikkeella ja siirry valintaan painamalla nuoli OIKEALLE. Valitse 'On' nuoli VASEMMALLE tai OIKEALLE -painikkeella, jos haluat että televisio kytkeytyy automaattisesti laajakangasmuotoon silloin kun lähetys on muotoa 16:9. Normaalitilan saat käyttöön valitsemalla 'Off'. Vahvista valintasi painamalla OK.
7. Poista valikko kuvaruudulta painamalla MENU-painiketta.

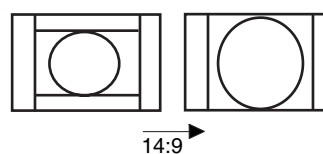
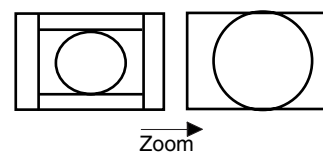
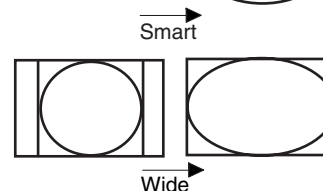
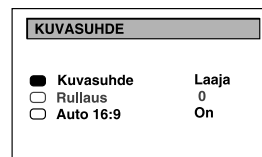
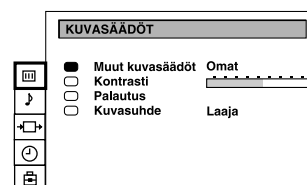
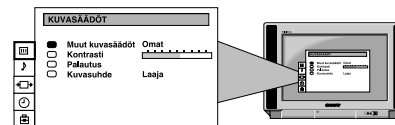

## Muita toimintoja

**Lisäkanavien esivalinta**

Tällä toiminnolla voit a) hienosäätää TV-kuvan käsin, jos kuva on vääristynyt tai b) esivalita AV-ulostulon kanavien ohjelmapaikkoihin, joiden lähetyksessä on häiriöitä (esim. erikseen tilattavat TV-kanavat). Säädön avulla kytketty videolaite tallentaa häiriöttömän signaalin.

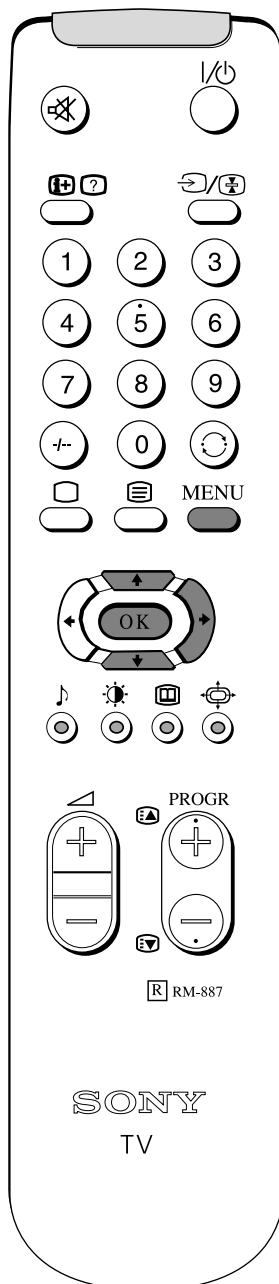

1. Hae valikko kuvaruudulle painamalla kaukosäätimen MENU-painiketta.

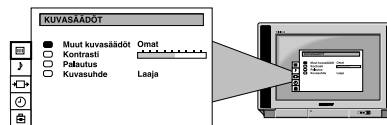

2. Valitse kuvaruudun symboli  painamalla nuoli ALAS ja siirry 'ESIVIRITYS'-valikkoon painamalla nuoli OIKEALLE.

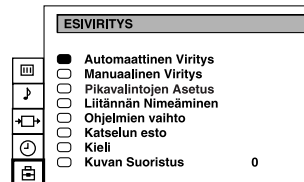

3. Valitse kohta 'Further Programme 'Esiviritys' painamalla nuoli ALAS ja siirry valikkoon 'FURTHER PROGRAMME ESIVIRITYS' painamalla nuoli OIKEALLE.

PIKAVALINTOJEN ASETUS		
PROG	AFT	DECODER
<input type="checkbox"/>	0	On Off
<input type="checkbox"/>	1	On Off
<input type="checkbox"/>	2	On AV1
<input type="checkbox"/>	3	On Off
<input type="checkbox"/>	4	On AV2
<input type="checkbox"/>	5	On Off
<input type="checkbox"/>	6	On Off
<input type="checkbox"/>	7	On Off
<input type="checkbox"/>	8	On Off
<input type="checkbox"/>	9	On Off

4. Valitse ohjelmanumero nuoli YLÖS tai ALAS -painikkeella ja valitse joko a) AFT tai b) DECODER painamalla useita kertoja nuoli OIKEALLE. Valittu kohde vaihtaa väriä.

PIKAVALINTOJEN ASETUS		
PROG	AFT	DECODER
<input type="checkbox"/>	0	On Off
<input type="checkbox"/>	1	On Off
<input type="checkbox"/>	2	On AV1
<input type="checkbox"/>	3	On Off
<input type="checkbox"/>	4	On AV2
<input type="checkbox"/>	5	On Off
<input checked="" type="checkbox"/>	6	10 Off
<input type="checkbox"/>	7	On Off
<input type="checkbox"/>	8	On Off
<input type="checkbox"/>	9	On Off

5. a) **AFT**

Hienosäädä kanavan taajuus nuoli YLÖS tai ALAS -painikkeellaasteikolla -15 - +15. Vahvista tekemäsi säätö painamalla OK. Toista vaiheet 4 ja 5a, jos haluat hienosäätää muita kanavia.

b) **DECODER**

Valitse ohjelmapaikaksi AV1 tai AV2 painamalla nuoli YLÖS tai nuoli ALAS ja vahvista sen jälkeen valinta painamalla OK. Voit nyt kytkeä värinilmaisimen AV1- tai AV2-liittimeen television taakse. Värinilmaisimen kuva ilmestyy ruutuun ohjelmapaikan kohdalle. Esisäädä muiden ohjelmapaikkojen AV-ulostulot toistamalla vaiheet 4 ja 5b.

6. Poista valikko kuvaruudulta painamalla MENU-painiketta.



## Muita toimintoja

## Kuvatasapainon säätäminen

Jos maan magneettikentän aiheuttamaa kuvan kallistumista esiintyy, voit säätää kuvan uudelleen seuraavasti.

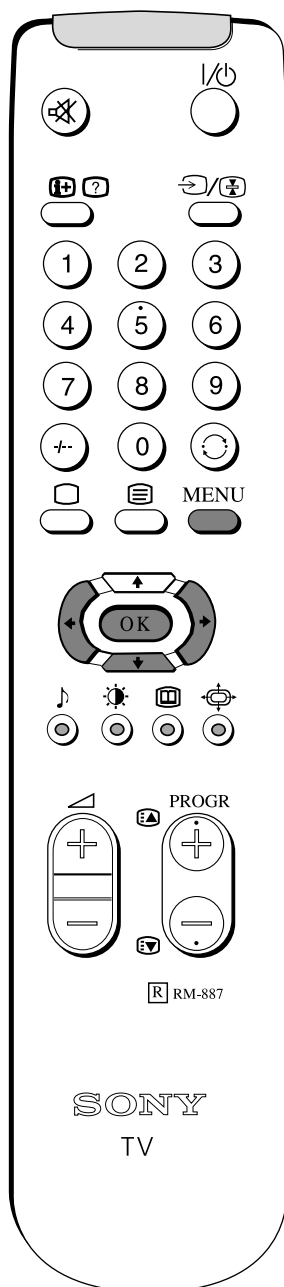

1. Hae valikko kuvaruudulle painamalla kaukosäätimen MENU-painiketta.

2. Valitse valikon symboli  nuoli ALAS -painikkeella ja siirry sen jälkeen 'ESIVIRITYS'-valikkoon painamalla nuoli OIKEALLE.

3. Valitse 'Picture Rotation' painamalla nuoli ALASPÄIN ja aktivoi valikon oikealla puolella näkyvä 0 (nolla) painamalla nuoli OIKEALLE.

4. Säädä kuva nuoli OIKEALLE tai VASEMMALLE -painikkeiden avulla. Säätöalue on -5 - +5.

5. Tallenna muutokset painamalla OK.

6. Poista valikko kuvaruudulta painamalla MENU-painiketta.

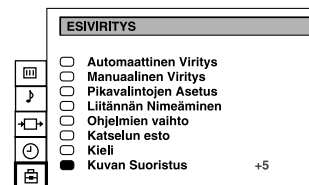
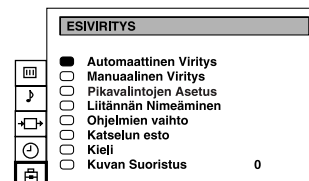
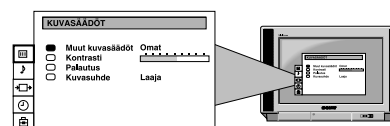

Muita toimintoja

## Lapsilukon käyttö

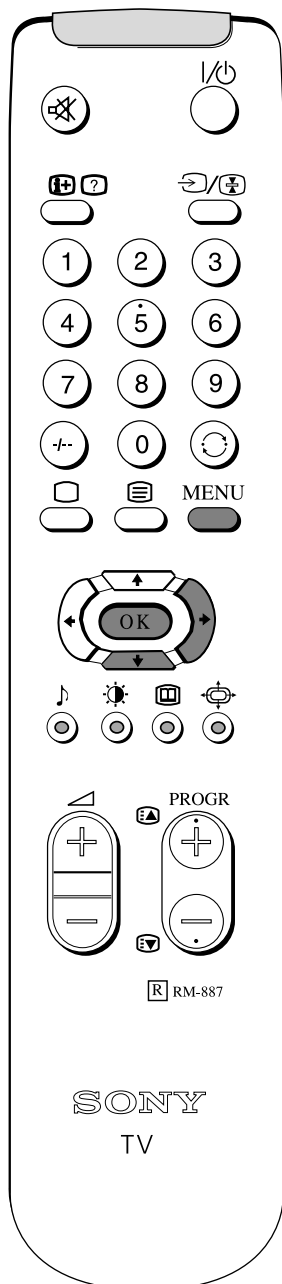

Tällä toiminnolla voit estää kanavien näkymisen.



1. Hae valikko kuvaruudulle painamalla kaukosäätimen MENU-painiketta.

2. Valitse valikon symboli  painamalla kaukosäätimen nuoli ALAS -painiketta ja siirry sen jälkeen 'ESIVIRITYS'-valikkoon painamalla nuoli OIKEALLE.

3. Valitse kohta 'Katselun esto' painamalla nuoli ALAS ja siirry 'KATSELUN ESTO' -valikkoon painamalla nuoli OIKEALLE.

4. Valitse estettävä kanava nuoli ALAS -painikkeella ja vahvista valinta painamalla OK. Ohjelmapaikan edelle ilmestyy symboli  ilmaisee, että kanavan katselu on estetty. Kanavan katselun esto puretaan painamalla uudelleen OK-painiketta.  -symboli häviää.

5. Toista vaihe 4, jos haluat estää muiden kanavien katselun.

6. Voit poistaa valikon kuvaruudulta painamalla MENU-painiketta.

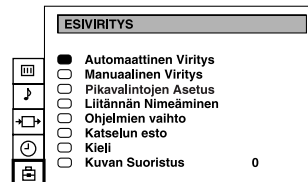
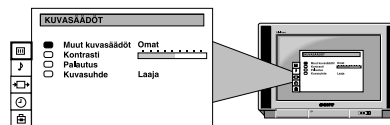

KATSELUN ESTO			
PROG	SYS	CH	NIMI
<input type="checkbox"/>	0	B/G	C28 BBC-W
<input type="checkbox"/>	1	B/G	C29 VHS-2
<input type="checkbox"/>	2	B/G	C35 CNN-
<input type="checkbox"/>	3	B/G	C38 -
<input type="checkbox"/>	4	B/G	C40 MV-CH
<input type="checkbox"/>	5	B/G	C42 VHS-1
<input type="checkbox"/>	6	B/G	C55 -
<input type="checkbox"/>	7	B/G	C56 8MM
<input type="checkbox"/>	8	B/G	C57 -
<input type="checkbox"/>	9	B/G	C58 -

KATSELUN ESTO			
PROG	SYS	CH	NIMI
<input type="checkbox"/>	0	B/G	C28 BBC-W
<input type="checkbox"/>	1	B/G	C29 VHS-2
<input type="checkbox"/>	2	B/G	C35 CNN-
<input type="checkbox"/>	3	B/G	C38 -
<input checked="" type="checkbox"/>	4	B/G	C40 MV-CH
<input type="checkbox"/>	5	B/G	C42 VHS-1
<input type="checkbox"/>	6	B/G	C55 -
<input type="checkbox"/>	7	B/G	C56 8MM
<input type="checkbox"/>	8	B/G	C57 -
<input type="checkbox"/>	9	B/G	C58 -

## Muita toimintoja

# Uniajastimen käyttö

Televisio voidaan asettaa kytkeytymään valmiustilaan valitsemasi ajan kuluttua. Kytkeytymisaika voidaan valita 30 minuutin välein enintään neljään tuntiin.

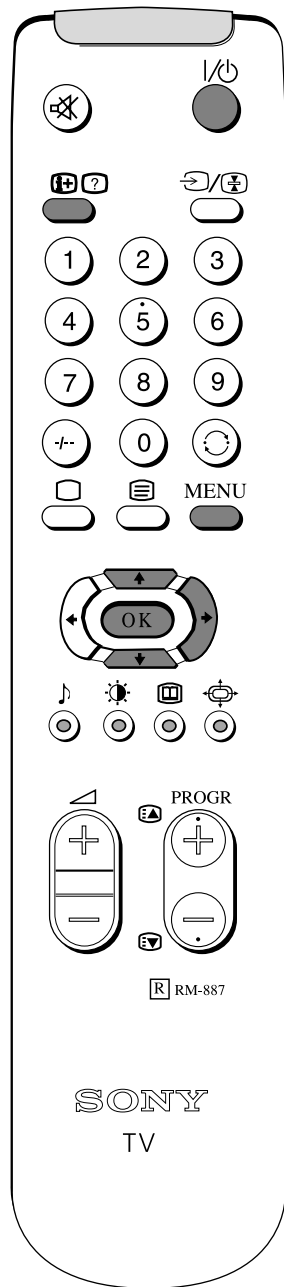

1. Hae valikko kuvaruudulle painamalla kaukosäätimen MENU-painiketta.

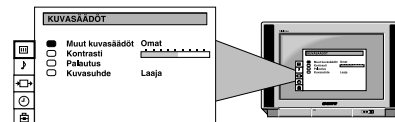

2. Valitse valikon symboli  painamalla kaukosäätimen nuoli ALAS -painiketta ja paina sen jälkeen kahdesti nuoli OIKEALLE.

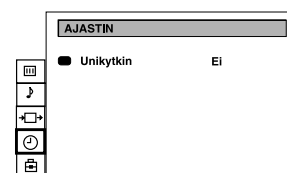

3. Paina useita kertoja nuoli VASEMMALLE tai OIKEALLE, kunnes tarvittava aikamäärä näkyy ruudulla.

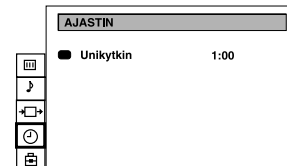

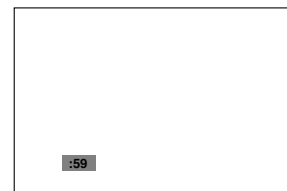

4. Asetettuasi aikaviiveen, vahvista painamalla OK.

5. Poista valikko kuvaruudulta painamalla MENU-painiketta.



Minuuttia ennen valmiustilaan siirtymistä kuvaruudulle ilmestyy näytetty valikko.

Huomaa: Televisiota katsellessasi voit painaa  -painiketta, jos haluat nähdä paljonko aikaa on jäljellä.

Normaalikatseluun palataan valmiustilasta painamalla .

## Muita toimintoja

## Kanavien viritys käsin

Olet jo virittänyt automaattisesti kaikki kanavat ohjekirjan alussa kuvatulla tavalla. Voit virittää kanavat myös käsin ja lisätä kanavia televisioon yksi kerrallaan.

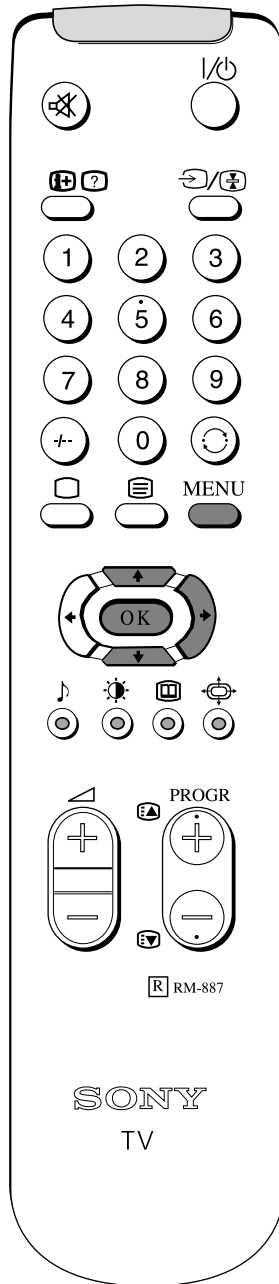

1. Hae valikko kuvaruudulle painamalla kaukosäätimen MENU-painiketta
2. Valitse kuvaruudun symboli  painamalla nuoli ALAS ja siirry sen jälkeen ESIVIRITYS-valikkoon painamalla nuoli OIKEALLE.
3. Valitse valikon kohta 'Manuaalinen viritys' painamalla nuoli ALAS ja siirry 'MANUAALINEN VIRITYS' -valikkoon painamalla nuoli OIKEALLE.
4. Valitse kanavan ohjelmapaikka (esim. TV 1:lle PROGR 1) nuoli YLÖS tai ALAS -painikkeella ja vahvista valinta painamalla nuoli OIKEALLE.
5. Valitse TV-lähetysjärjestelmä (Länsi-Euroopan maissa B/G ja Itä-Euroopan maissa D/K) tai videotulo (AV1, AV2 ...) painamalla nuoli YLÖS tai ALAS ja vahvista valinta painamalla nuoli OIKEALLE.
6. Valitse kaukosäätimen numeropainikkeilla ensin kohdan ('CHAN') (kanava) ensimmäinen luku ja sitten toinen luku tai Etsi seuraava vapaa kanava nuoli YLÖS tai ALAS -painikkeilla.
7. Jos et halua tallettaa kanavaa valitsemallesi ohjelmanumerolle, jatka haluamasi kanavan etsimistä painamalla kaukosäätimen nuoli YLÖS tai ALAS -painiketta.
8. Jos haluat tallettaa kanavan, paina OK-painiketta.
9. Toista vaiheet 4-8, jos haluat tallettaa muita kanavia, ja poista sen jälkeen valikko kuvaruudusta painamalla MENU-painiketta.

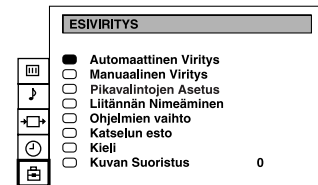
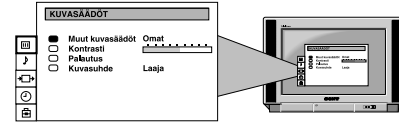

MANUAALINEN VIRITYS			
PROG	SYS	CH	NIMI
0	B/G	C29	-----
1	B/G	C31	-----
2	B/G	C32	-----
3	B/G	C36	-----
4	B/G	C37	-----
5	B/G	C40	-----
6	B/G	C41	-----
7	B/G	C44	-----
8	B/G	C49	-----
9	B/G	C52	-----

MANUAALINEN VIRITYS			
PROG	SYS	CH	NIMI
0	B/G	C29	-----
1	B/G	C31	-----
2	B/G	C32	-----
3	B/G	C36	-----
4	AV1	C37	-----
5	AV2	C40	-----
6	B/G	C41	-----
7	B/G	C44	-----
8	B/G	C49	-----
9	B/G	C52	-----

## Muita toimintoja

# Ohjelmapaikkojen ohittaminen

Tällä toiminnolla voit ohittaa tyhjä ohjelmapaikat valitessasi kanavat **PROGR+/-** -painikkeilla. Ohitetut ohjelmapaikat voidaan kuitenkin valita numeropainikkeilla.

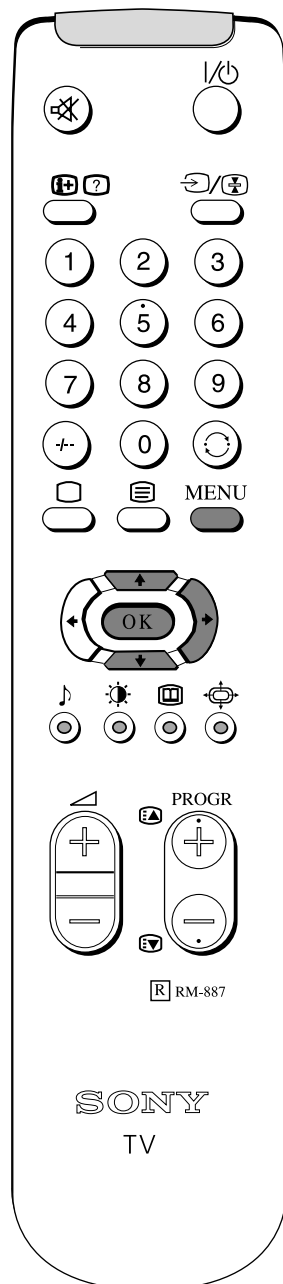

1. Hae valikko kuvaruudulle painamalla kaukosäätimen **VALIKKO**-painiketta.

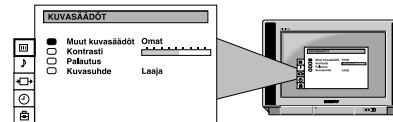

2. Valitse valikon symboli  painamalla kaukosäätimen nuoli **ALAS** -painiketta ja siirry 'ESIVIRITYS'-valikkoon painamalla nuoli **OIKEALLE**.

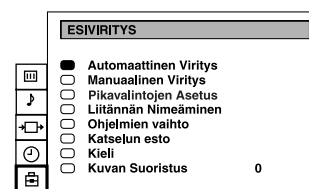

3. Valitse 'Manuaalinen viritys' nuoli **ALAS** -painikkeella ja siirry 'MANUAALINEN VIRITYS' -valikkoon painamalla nuoli **OIKEALLE**.

MANUAALINEN VIRITYS			
PROG	SYS	CH	NIMI
0	B/G	C29	----
1	B/G	C31	----
2	B/G	C32	----
3	B/G	C36	----
4	B/G	C37	----
5	B/G	C40	----
6	B/G	C41	----
7	B/G	C44	----
8	B/G	C49	----
9	B/G	C52	----

4. Valitse ohitettava ohjelmapaikka nuoli **YLÖS** tai **ALAS** -painikkeella ja siirry sen jälkeen 'SYS'-sarakeeseen painamalla nuoli **OIKEALLE**.

MANUAALINEN VIRITYS			
PROG	SYS	CH	NIMI
0	B/G	C29	----
1	B/G	C31	----
2	B/G	C32	----
3	B/G	C36	----
4	B/G	C37	----
5	B/G	C40	----
6	B/G	C41	----
7	B/G	C44	----
8	B/G	C49	----
9	B/G	C52	----

5. Valitse '---' painamalla nuoli **ALAS** ja vahvasta painamalla **OK**.

6. Toista vaiheet 4 ja 5, jos haluat ohittaa muita ohjelmapaikkoja.

7. Poista valikko kuvaruudulta painamalla **MENU**-painiketta.

Muita toimintoja

## Kanavien nimeäminen

Televisio hakee kanaville automaattisesti nimet teksti-TV:stä mikäli mahdollista. Voit kuitenkin halutessasi nimetä kanavan tai videotulon enintään viidellä merkillä (kirjain tai numero).

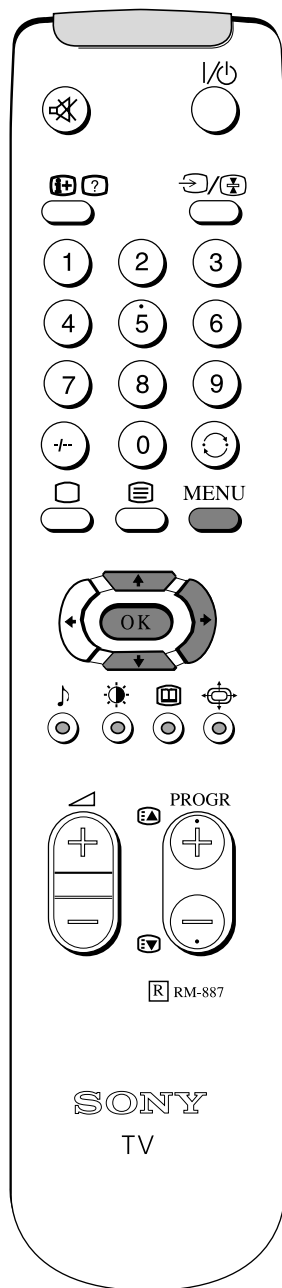

1. Hae valikko kuvaruudulle painamalla kaukosäätimen VALIKKO-painiketta.

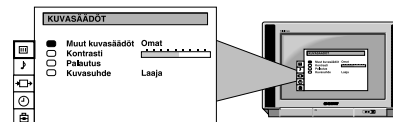

2. Valitse valikon symboli  nuoli ALAS -painikkeella ja siirry sen jälkeen 'ESIVIRITYS'-valikkoon painamalla nuoli OIKEALLE.

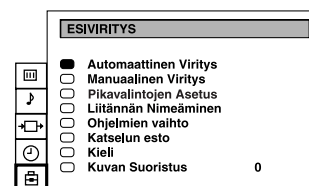

3. Valitse kohta 'Manual Programme' painamalla nuoli ALAS ja siirry 'MANUAALINEN VIRITYS' -valikkoon painamalla nuoli OIKEALLE.

MANUAALINEN VIRITYS				
PROG	SYS	CH	NIMI	
<input checked="" type="checkbox"/>	0	B/G	C29	----
<input type="checkbox"/>	1	B/G	C31	----
<input type="checkbox"/>	2	B/G	C32	----
<input type="checkbox"/>	3	B/G	C36	----
<input type="checkbox"/>	4	B/G	C37	----
<input type="checkbox"/>	5	B/G	C40	----
<input type="checkbox"/>	6	B/G	C41	----
<input type="checkbox"/>	7	B/G	C44	----
<input type="checkbox"/>	8	B/G	C49	----
<input type="checkbox"/>	9	B/G	C52	----

4. Paina YLÖS tai ALAS -nuolinäppäimiä valitaksesi haluamasi nimettävän kanavan.

5. Paina useita kertoja nuoli OIKEALLE -painiketta, kunnes pääset sarakkeen 'NIMI' ensimmäisen merkin kohdalle.

MANUAALINEN VIRITYS				
PROG	SYS	CH	NIMI	
<input type="checkbox"/>	0	B/G	C29	----
<input type="checkbox"/>	1	B/G	C31	----
<input type="checkbox"/>	2	B/G	C32	----
<input type="checkbox"/>	3	B/G	C36	----
<input checked="" type="checkbox"/>	4	B/G	C37	A----
<input type="checkbox"/>	5	B/G	C40	----
<input type="checkbox"/>	6	B/G	C41	----
<input type="checkbox"/>	7	B/G	C44	----
<input type="checkbox"/>	8	B/G	C49	----
<input type="checkbox"/>	9	B/G	C52	----

6. Valitse kirjain tai numero ('-' tarkoittaa tyhjää) painamalla nuoli YLÖS tai ALAS ja vahvista valinta painamalla nuoli OIKEALLE. Valitse muut neljä merkkiä samalla tavalla.

7. Valittuasi kaikki merkit vahvista painamalla OK.

8. Toista vaiheet 4-7, jos haluat nimetä muita kanavia.



9. Poista valikko kuvaruudulta painamalla MENU-painiketta.

## Muita toimintoja

**Teksti-TV**

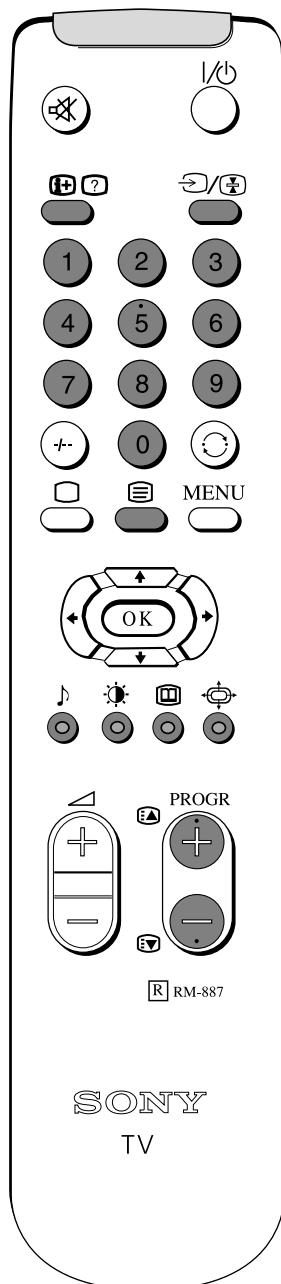

Teksti-TV on tietopalvelu, joka on käytössä useimmilla TV-asetilla.

**Teksti-TV:n avaaminen ja sulkeminen**



1. Television ollessa päällä valitse kaukosäätimen numeropainikkeella kanava, jonka teksti-TV:n sivuja haluat katsella.
2. Paina kaukosäätimen -painiketta kytkeäksesi päälle teksti-TV:n.
3. Näppäile sivun numero kaukosäätimen numeropainikkeilla. Jos näppäilit väärin, näppäile mitkä tahansa kolme numeroa, ja näppäile sen jälkeen oikea sivunumero.
4. Voit sulkea teksti-TV:n painamalla .

**Huomaa:** Teksti-TV:ssä saattaa esiintyä virheitä, jos lähetyssignaali on heikko.

**Muita Teksti-TV:n toimintoja****Teksti-TV:n asettaminen televisiokuvan päälle**

Voit katsella teksti-TV:tä televisiokuvan kanssa yhtä aikaa painamalla kaukosäätimen -painiketta kerran teksti-TV:ssä tai kahdesti normaalissa katselutilassa. Toiminta poistetaan painamalla uudelleen -painiketta.

**Siirtyminen seuraavalle tai edelliselle sivulle**

Valitse edellinen tai seuraava sivu painamalla  - tai  -painiketta.

**Teksti-TV:n sivun pysäytys**

Pysäytä sivu painamalla -painiketta. Pysäytys peruutetaan painamalla painiketta uudelleen.

**Piilotekstin näyttäminen (esim. visailujen vastaukset).**

Näytä piilotiedot painamalla . Piilota tiedot painamalla painiketta uudelleen.

**Sivujen vaihto väripainikkeilla (Fastext)**

(käytössä vain kanavilla, jotka lähettävät Fastext-signaaleja) Kun värikoodivalikko ilmestyy ruudun alalaitaan, siirry vastaavalle sivulle painamalla väripainiketta (vihreä, punainen, keltainen tai sininen).

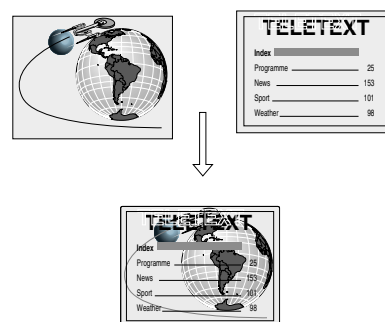
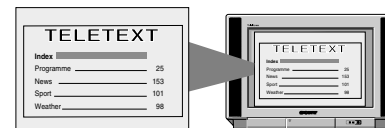

## Lisälaitteet







## Lisälaitteiden kytkentä

Seuraavien ohjeiden avulla voit kytkeä monenlaisia lisälaitteita televisioosi.

### Lisälaitteiden kytkentä televisioon

1. Kytke lisälaite sille tarkoitettuun television liittimeen.

2. Paina kaukosäätimen  -painiketta useita kertoja, kunnes lisälaitteen tulosymboli ilmestyy kuvaruudulle:

Symboli	Tulosignaali
 1	• Audio/videosignaali Euro AV (scart) -liittimestä <b>F</b>
 1	• RGB-signaali Euro AV (scart) -liittimestä <b>F</b>
 2	• Audio/videosignaali Euro AV (scart) -liittimestä <b>G</b>
 2	• S videosignaali Euro AV (scart) -liittimestä <b>G</b>
 3	• Videosignaali ääniliittimestä <b>C</b> ja audiosignaali liittimestä <b>D</b> .
 3	• S videosignaali liittimestä <b>B</b> ja audiosignaali liittimestä <b>D</b> .

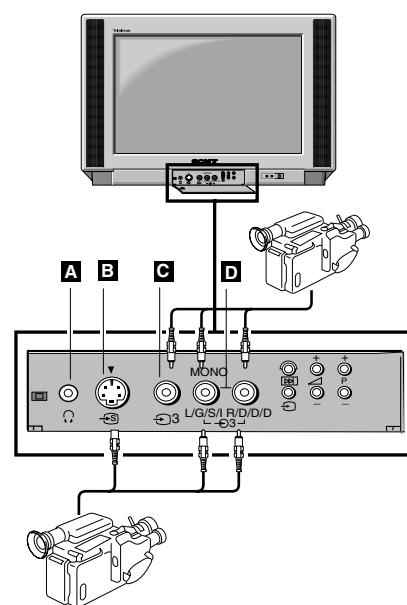

3. Kytke lisälaite päälle.

4. Palaa normaaliin TV-kuvaan painamalla kaukosäätimen  -painiketta.

Huomaa: Välttääksesi kuvan vääristymistä älä kytke laitteita yhtä aikaa liittimiin **B** ja **C** .

### Lisätietoja laitteiden kytkemisestä

#### Videon kytkentä

Suosittelamme, että kytket videon **G** -porttiin Euro AV (scart) -liittimellä. Jos käytössäsi ei ole Euro AV -liitintä, viritä kanavat käsin noudattaen tämän ohjekirjan kohdan 'Kanavien viritys käsin' ohjeita siten, että videosignaali tulee kanavapaikkaan '0'.

#### Kuulokkeiden kytkentä

Kytke kuulokkeet television etupuolella sijaitsevaan **A** -liittimeen.

#### Ulkopuolisten audiolaitteiden kytkeminen

Kytke stereolaitteesi **E** -liittimiin television takaosassa, jos haluat vahvistaa television äänen tehoa. Ulostulon voimakkuutta **E** -liittimistä voi vaihdella säätämällä kuulokkeiden äänenvoimakkuutta (katso ohjekirjan kohtaa 'Äänen säätäminen').

#### Mono-laitteiden kytkentä

Yhdistä ääni-liitin television etupuolella sijaitsevaan L/G/S/I-porttiin ja valitse  3 -tulosignaali tämän sivun ohjeita noudattaen. Lue sen jälkeen ohjeet kohdasta 'Äänen säätäminen' ja valitse äänivalikosta kohta 'A'.

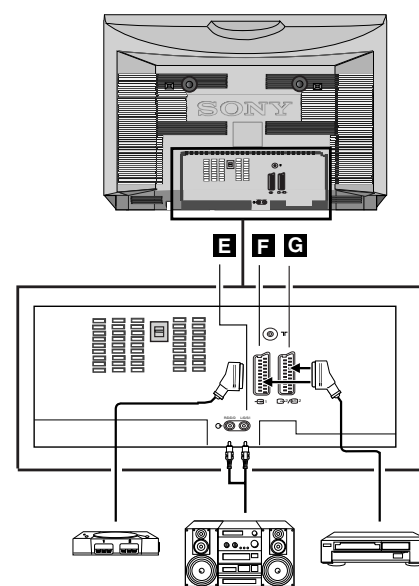



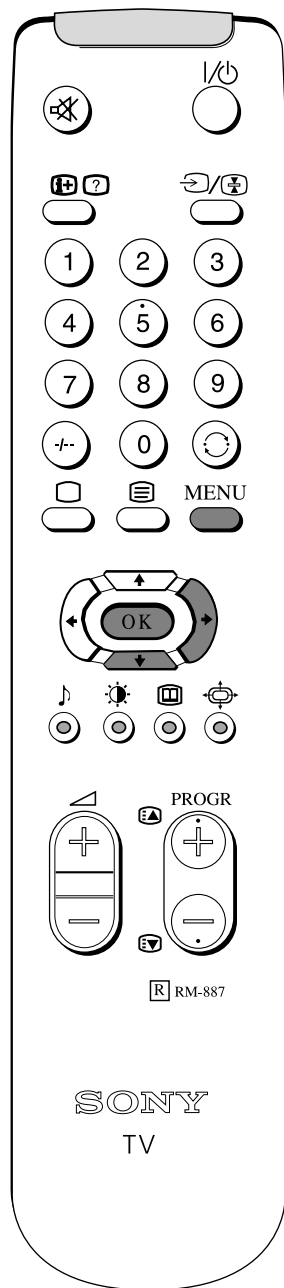

Lisälaitteet

# Lisälaitteiden kytkentä



## Scart-liittimen ulostulon valinta

1. Hae valikko kuvaruudulle painamalla kaukosäätimen MENU-painiketta.
2. Valitse valikon symboli  painamalla nuoli ALAS ja siirry sen jälkeen 'VIDEOLITÄNNÄT' -valikkoon painamalla nuoli OIKEALLE.
3. Aktivoi kohta 'TV Screen' (TV-ruudun tulo) tai 'AV2 output' (  2 /  2 -portin ulostulo) painamalla nuoli ALAS ja vahvista valinta painamalla nuoli OIKEALLE.
4. Valitse haluamasi lähde (katso alempana) painamalla nuoli VASEMMALLE tai OIKEALLE ja vahvista sen jälkeen valintasi painamalla OK:

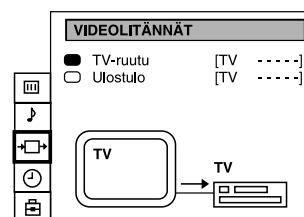
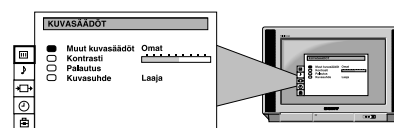

Television kuvaruutu	TV, AV1, RGB, AV2, YC2, AV3, YC3, AV4, YC4
Ulostulo	TV, AV1, AV2, YC2, AV3, YC3, AV4, YC4

5. Poista valikko kuvaruudulta painamalla MENU-painiketta.

## Lisälaitteet

## AV-laitteen nimeäminen

Tällä toiminnolla voit nimetä televisioon kytkemäsi lisälaitteen. Nimessä voi olla enintään viisi kirjainta tai numeroa, ja se ilmestyy ruutuun aina kun laite otetaan käyttöön.

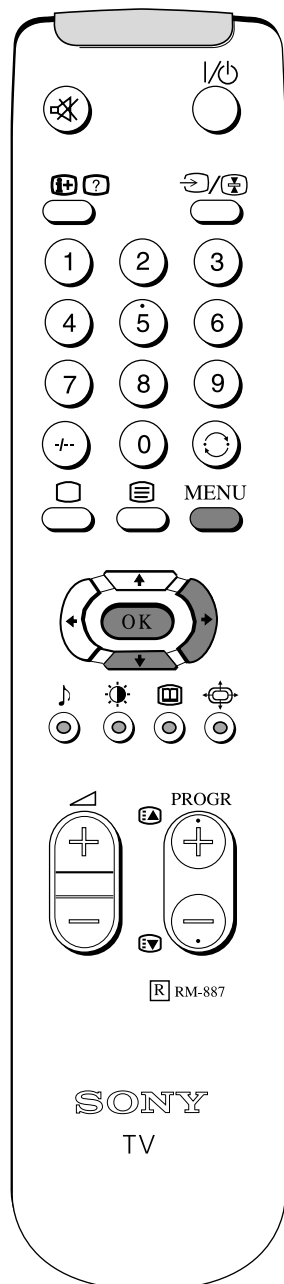

1. Hae valikko kuvaruudulle painamalla kaukosäätimen MENU-painiketta.

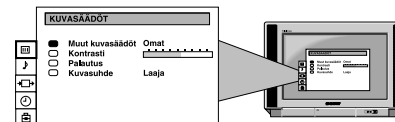

2. Valitse valikon symboli  painamalla nuoli ALAS ja siirry sen jälkeen 'ESIVIRITYS'-valikkoon painamalla nuoli OIKEALLE.



3. Valitse kohta 'Liitännän nimeäminen' painamalla nuoli ALAS ja siirry 'LIITÄNNÄN NIMEÄMINEN'-valikkoon painamalla nuoli OIKEALLE.

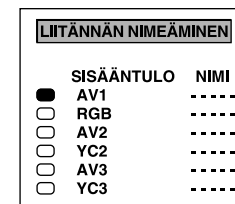

4. Valitse nimettävä tulolähde (esim. AV2) painamalla nuoli YLÖS tai ALAS ja siirry sen jälkeen NIMI-sarakkeen ensimmäisen merkin kohdalle painamalla nuoli OIKEALLE.

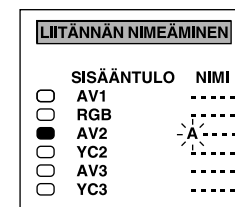

5. Valitse numero tai kirjain ('-' tarkoittaa tyhjää) nuoli YLÖS tai ALAS -painikkeilla ja vahvista valinta painamalla nuoli OIKEALLE. Valitse muut neljä merkkiä samalla tavalla.

6. Valittuasi kaikki merkit vahvista valinta painamalla OK.

7. Toista vaiheet 4 - 6, jos haluat nimetä muita tulolähteitä.

8. Voit poistaa valikon kuvaruudulta painamalla MENU-painiketta.

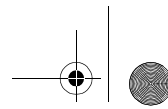

## Lisätietoja

# Tekniset tiedot

### TV-järjestelmä

B/G/H, D/K

### Värijärjestelmä

PAL, SECAM

NTSC 3.58, 4.43 (vain videon tulo)

### Kanavapeitto

Katso taulukkoa 'Vastaanotettavat kanavat' seuraavalla sivulla.

### Kuvaputki

KV-28FX20E

FD Trinitron WIDE

Noin 71cm (28 tuumaa) (Kuvan vinohalkaisija noin 66cm), 102° poikkeutus

KV-32FX20E

FD Trinitron WIDE

Noin 82cm (32 tuumaa) (Kuvan vinohalkaisija noin 76cm), 102° poikkeutus

### Tuloliitännät

- 1 21-napainen Euro(scart) -liitin (CENELEC-normi), sisältää audio/video-tulon, RPG-tulon.
- 2 / 2 21-napainen Euro(scart) -liitin (CENELEC-normi), sisältää audio/video-tulon, monitorin audio/videolähdön
- Audio-lähtö - phonojakki

### Lähtöliitännät

- 3 videotulo - phonojakki
- 3 audiotulo - phonojakki
- S-videotulo - 4-napainen DIN
- Kuulokkeille - minijakki stereo

### Äänen ulostulo

Vasen/Oikea: 2x20W (musiikkiteho)

Sub woofer: 20W (musiikkiteho)

### Sähkön kulutus

KV-28FX20E: 123W

KV-32FX20E: 120W

### Mitat (lxkxs)

KV-28FX20E:Noin 761x496x525 mm

KV-32FX20E:Noin 874x563x571 mm

### Paino

KV-28FX20E:Noin 44.0kg

KV-32FX20E:Noin 62.0kg

### Vakiovarusteet

RM-887 kaukosäädin (1)

IEC-paristot kokoa AA (2)

### Muita ominaisuuksia

Teksti-TV

NICAM

Laitteen muotoilua ja teknisiä arvoja voidaan muuttaa ilman ennakoilmoitusta.

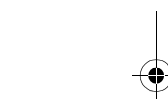
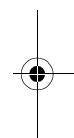
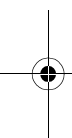

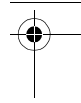
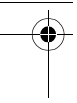
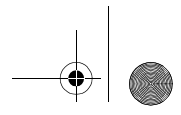

## Lisätietoja

**Tekniset tiedot****Vastaanotettavat kanavat**



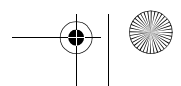
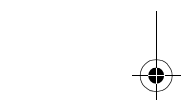
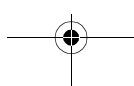
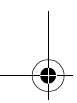
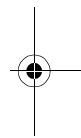
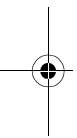







	Vastaanotettavat kanavat	Kanavan näytöt
B/G/H	E2..12, 21..69	C02..C12, C21..69
KAAPELI-TV (1)	S1..S41	S01..S41
KAAPELI-TV (2)	S01..S05	S42..S46
	M1..M10	S01..S10
	U1..U10	S11..S20
ITALIA	A, B..H, H1, H2, 21-69	C13..C20, C11, C12, C21..69
D/K	R01..R12, R21..R69	C01..C12, C21..C69
KAAPELI-TV (1)	S1..S41	S01..S41
KAAPELI-TV (2)	S01..S05	S42..S46



## Lisätietoja

**Vianetsintä**

Seuraavassa on esitetty joitakin yksinkertaisia ratkaisuja mahdollisiin kuvaan ja ääneen liittyviin ongelmiin.

Ongelma	Ratkaisu
Ei kuvaa (kuvaruutu on musta) eikä ääntä	<ul style="list-style-type: none"> <li>Kytke television pistoke pistorasiaan.</li> <li>Paina television etupuolella olevaa  painiketta.</li> <li>Jos ilmaisimella  palaa, paina  -painiketta tai kaukosäätimen numeropainiketta.</li> <li>Tarkista antennikytkentä.</li> <li>Sulje televisio ja avaa se uudelleen 3-4 sekunnin kuluttua television etupuolella olevasta  -painikkeesta.</li> </ul>
Huono kuva tai ei kuvaa (kuvaruutu on musta), mutta ääni kuuluu hyvin.	<ul style="list-style-type: none"> <li>Valitse MENU-valikosta kuvansäätö. Säädä kirkkaus, kuvanlaatu ja väritasapaino.</li> <li>Palauta tehdasetukset painamalla kuvansäätövalikossa Palautus-painiketta.</li> </ul>
Huono kuvanlaatu RGB-videolähdetä katsottaessa.	<ul style="list-style-type: none"> <li>Paina kaukosäätimen  -painiketta useita kertoja, kunnes kuvaruudulle tulee RGB:n symboli .</li> </ul>
Hyvä kuva, ei ääntä	<ul style="list-style-type: none"> <li>Paina kaukosäätimen  -painiketta.</li> <li>Jos kuvaruudussa näkyy , paina kaukosäätimen  -painiketta.</li> </ul>
Värihäilyksessä ei ole värejä	<ul style="list-style-type: none"> <li>Valitse MENU-valikosta kuvansäätö ja säädä väri.</li> <li>Palauta tehdasetukset painamalla kuvansäätövalikossa Palautus-painiketta.</li> </ul>
Häiriötä kanavaa vaihdettaessa tai teksti-TV:tä käytettäessä	<ul style="list-style-type: none"> <li>Sammuta kaikki television takaosassa olevaan Euro AV (scart) -liittimeen kytketyt laitteet.</li> </ul>
Kaukosäädin ei toimi	<ul style="list-style-type: none"> <li>Vaihda paristot.</li> </ul>
Television valmiustilan merkkivalo  vilkkuu	<ul style="list-style-type: none"> <li>Ota yhteyttä lähimpään Sonyn huoltoliikkeeseen.</li> </ul>

- Jos ongelma ei korjaudu suorittamalla opastettu toimenpide, toimita vastaanotin valtuutettuun huoltoliikkeeseen.
- ÄLÄ KOSKAAN avaa vastaanottimen koteloita itse.

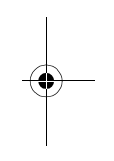
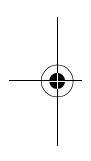
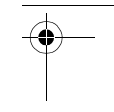
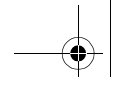
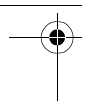

**Bruksanvisning NO**

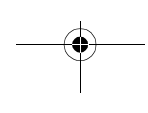
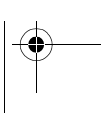
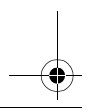

**1**

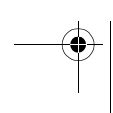
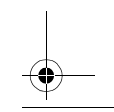

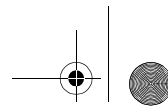

## Sikkerhetsinformasjon

# For din sikkerhet

Alle TV-apparater har komponenter som bruker ekstremt høye spenninger. For å forebygge brann og elektrisk støt, bør du følge sikkerhetsforanstaltningene som er nevnt nedenfor.

### Generell sikkerhet

- TVen må ikke utsettes for regn eller fuktighet.
- Du må ikke ta av bakdekselet.
- Av sikkerhetshensyn bør all service utføres av kvalifisert personell.

### Sikker installering

- Du må ikke installere TVen på et varmt, fuktig eller svært støvete sted.
- Sørg for at ventilasjonsåpningene ikke er blokkert. For å oppnå god ventilasjon, bør det være en klaring på minst 10 cm rundt hele apparatet.
- Ikke plasser TVen på et sted der det er utsatt for mekaniske vibrasjoner.
- Sett TVen på et stabilt møbel som passer til TVens vekt og størrelse.

### Sikker bruk

- TVen må ikke få noen annen strømtilførsel enn 220-240V AC, 50Hz.
- Du må ikke bruke TVen hvis væske eller fremmedlegemer kommer inn i ventilasjonsåpningene. I så fall må du få den sjekket så snart som mulig.
- Av miljø- og sikkerhetshensyn anbefaler vi at TV-apparatet ikke står i hvilemodus når det ikke er i bruk. Slå TVen helt av.
- Du må ikke trekke i strømledningen når du kobler fra TVen. Trekk i støpselet.
- Under tordenvær bør du koble TVen fra strømtilførselen og antennen. Hvis ikke du gjør det, kan TVen bli skadet av et lynnedslag.

### Vedlikehold

- Rengjør TV-skjermen med en myk, fuktig klut. Ikke bruk rensedmidler med slipeeffekt.
- Avleiringer fra støv og sigarettøyk kan føre til at det genereres for mye varme inni TV-apparatet. På lang sikt kan dette være en sikkerhetsrisiko og forkorte TV-apparatets levetid. Derfor bør du få utført service på apparatet omtrent hvert femte år.

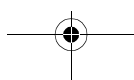
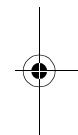
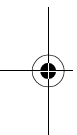

**Innhold****Innhold**

<b>Hurtiginnføring</b>	
Kontrollere tilbehøret til TVen	4
Sette batterier inn i fjernkontrollen	4
Koble til antennen	5
Slå TVen på	5
Automatisk kanalinnstilling av TVen	6
<b>Oversikt</b>	
Oversikt over knappene på TVen	7
Oversikt over knappene på fjernkontrollen	8
<b>Andre TV-funksjoner</b>	
Velge språk for menyene på TV-skjermen	9
Automatisk kanalinnstilling av TVen	10
Omarrangere TV-kanalene	11
Justere bildet	12
Endre modus for bilde og lyd raskt	12
Justere lyden	13
Endre skjermmodus	14
Bruke funksjonen 'Further Programme Preset'	15
Justere bilderoteringen	16
Bruke programlåsen	17
Bruke innsøvningsfunksjonen	18
Stille inn TVen manuelt	19
Hoppe over programposisjoner	20
Gi navn til en kanal	21
<b>tekst-TV</b>	
Slå tekst-TV på og av	22
Bruke andre funksjoner for tekst-TV	22
<b>Tilleggsutstyr</b>	
Koble utstyr til TVen	23
Mer informasjon om tilkobling av utstyr	23
Velge utgangskilde for scart-kontakten <b>G</b>	24
Bruke funksjonen 'AV Label Preset'	25
<b>Tilleggsinformasjon</b>	
Spesifikasjoner	26
Feilsøking	28

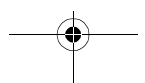
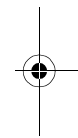
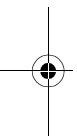



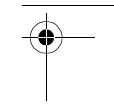
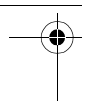
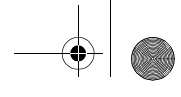

### Hurtiginnføring

Følg punktene 1-5 for å: Kontrollere tilleggsutstyret som leveres med TVen  
Sette batterier inn i fjernkontrollen  
Koble antennen til TVen  
Koble til TVen og slå den på  
Se programmer på TVen

## 1. Kontrollere tilbehøret til TVen

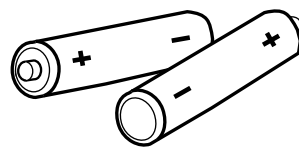
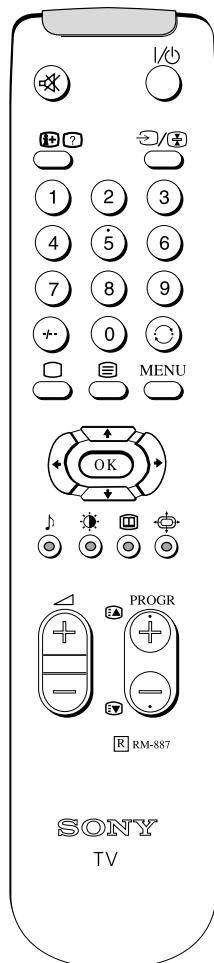

Batterier

Fjernkontroll

## 2. Sette batterier inn i fjernkontrollen

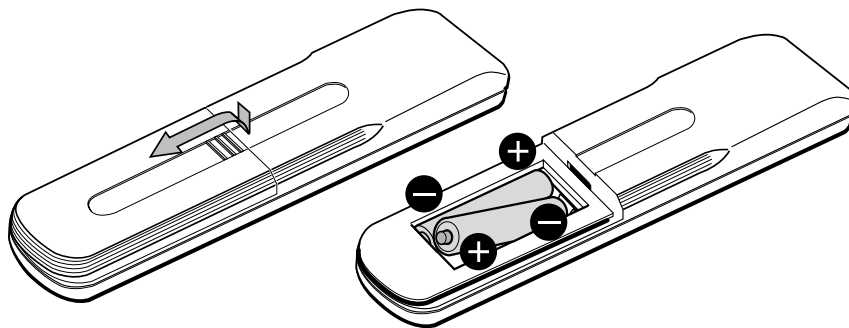

Husk at du alltid må kassere batterier på en miljøvennlig måte.

4

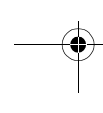
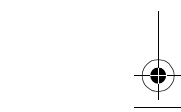
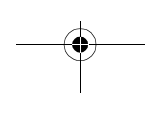
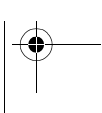
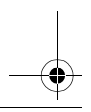

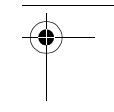
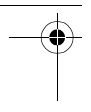
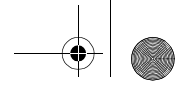

Hurtiginnføring

### 3. Koble til antennen

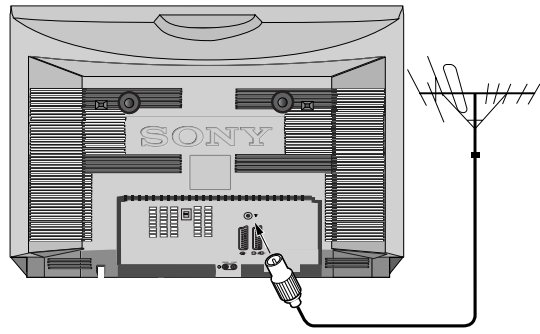

Koble en vanlig antenne til kontakten som er merket med  bak på TVen.

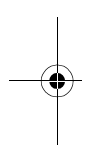

### 4. Slå TVen på

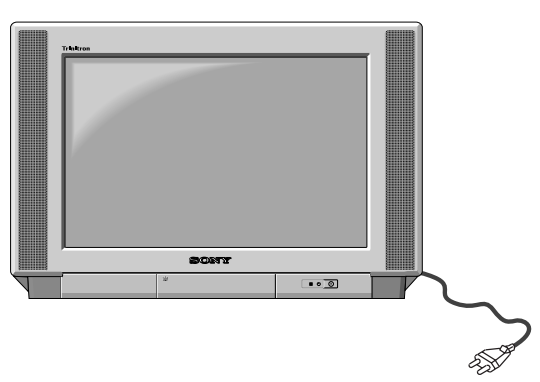
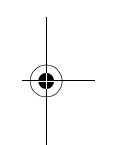

Sett TV-støpselet inn i stikkontakten (220-240 V AC, 50Hz) og slå TVen på.

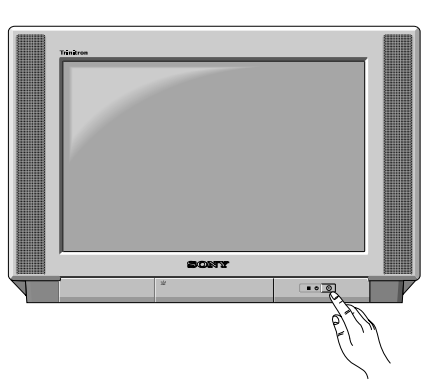

Trykk inn av/på-knappen foran på TVen.

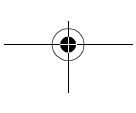
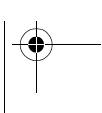
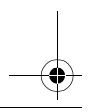

### 5

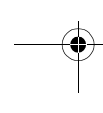
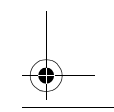

Hurtiginnføring

## 5. Automatisk kanalinnstilling av TVen

Første gang du slår TVen på, vises en sekvens av menyer på TV-skjermen som du kan bruke til å 1) velge språk for TV-menyene, 2) legge inn kanaler i TVen, og 3) ordne kanalrekkefølgen.

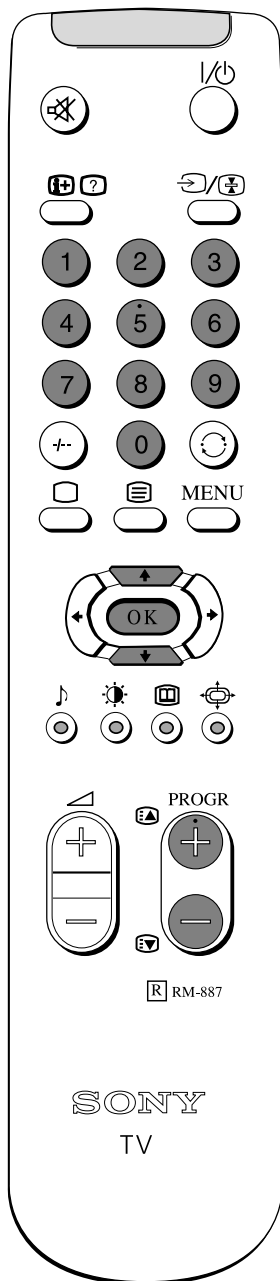

1. Når du slår TVen på for første gang, vises menyen 'SPRÅK' automatisk på TV-skjermen, slik at du kan velge språk for menyene på TV-skjermen. Trykk på PIL OPP- eller PIL NED-knappen på fjernkontrollen for å velge ønsket språk, og trykk deretter på OK-knappen for å bekrefte valget.

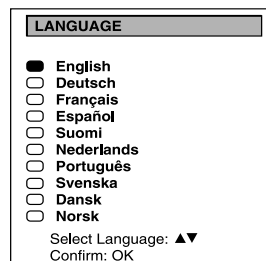

2. Menyene 'AUTO TUNE' vises på TV-skjermen på det språket du har valgt. Trykk på PIL OPP- eller PIL NED-knappen for å velge 'JA', og trykk på OK-knappen for å bekrefte.

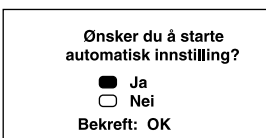

3. En ny meny vises, og ber deg om å kontrollere at antennen er tilkoblet. Sjekk at antennen er tilkoblet og trykk på OK-knappen for å bekrefte. TVen begynner nå å søke automatisk og lagre alle de tilgjengelige kanalene automatisk. Vær tålmodig, og ikke trykk på noen knapper.

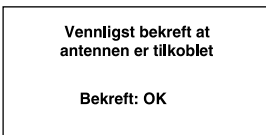

4. Når søkingen etter og lagringen av alle de tilgjengelige kanalene er fullført, vises menyen 'PROGRAMSORTERING' på TV-skjermen. Denne menyen kan du bruke til å endre kanalrekkefølgen på TVen. Hvis du vil endre kanalrekkefølgen, trykk på PIL OPP- eller PIL NED-knappen på fjernkontrollen til kanalen du vil flytte vises på skjermen, og trykk på OK-knappen. Trykk på PIL OPP- eller PIL NED-knappen for å velge innstillingen på skjermen du vil justere, og trykk på OK-knappen for å bekrefte. Den valgte kanalen flyttes nå til den nye programposisjonen, og de andre kanalene flyttes i samsvar med dette. Gjenta denne prosedyren hvis du vil sortere rekkefølgen for andre TV-kanaler.

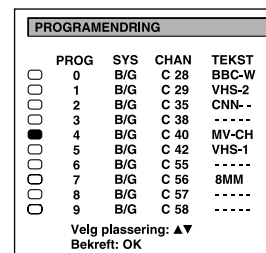
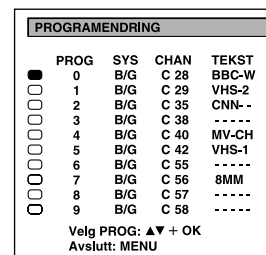
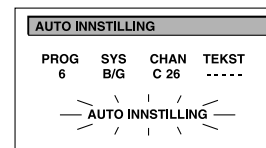

5. Trykk på MENU-knappen for å fjerne menyen fra TV-skjermen.

6. Trykk på PROGR+/- eller tallknappene på fjernkontrollen for å se TV-kanalene.

Oversikt

## Oversikt over knappene på TVen

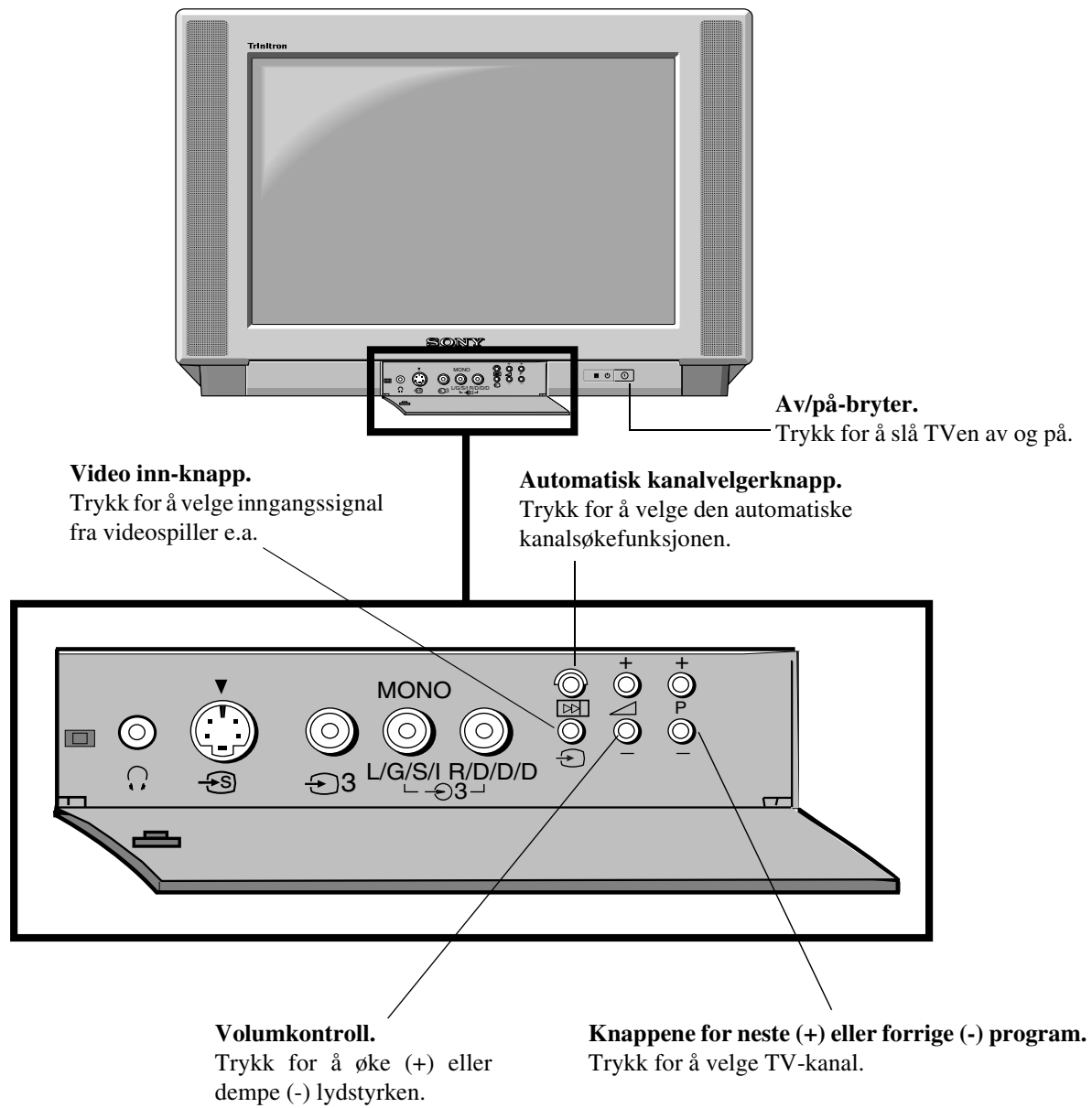

Oversikt

# Oversikt over knappene på fjernkontrollen

**Dempe lyden helt**

Trykk for å dempe lyden helt. Trykk på nytt for å gå tilbake til den opprinnelige lydstyrken.

**Vise informasjon på skjermen**

Trykk for å vise alle indikasjoner på skjermen. Trykk på nytt for å oppheve valget. For tekst-TV kan du trykke for å vise skjult informasjon (for eksempel svar på spørsmål), og trykke på nytt for å skjule denne teksten igjen.

**Velge kanaler**

Trykk på tallknappene for å velge kanal.

For programnumre med to sifre, f.eks. 23, trykker du først på +/- og deretter på knappene 2 og 3. Hvis du trykker feil for det første sifferet, kan du trykke på knappen +/- igjen og trykke inn programnummeret på nytt.

**Gå tilbake til TV-modus**

Trykk for å gå tilbake til vanlig bruk fra tekst-TV eller hvilemodus.

**Velge tekst-TV**

Trykk for å skifte til tekst-TV.

**Vise bildemenyen**

Trykk for å endre bildeinnstillingene. Trykk på OK-knappen for å fjerne menyskjermbildet.

**Vise lydmenyen**

Trykk for å endre lydinnstillingene. Trykk på OK-knappen for å fjerne menyskjermbildet.

**Justere lydvolümet**

Trykk for å justere volumet (lydstyrken) på TVen.

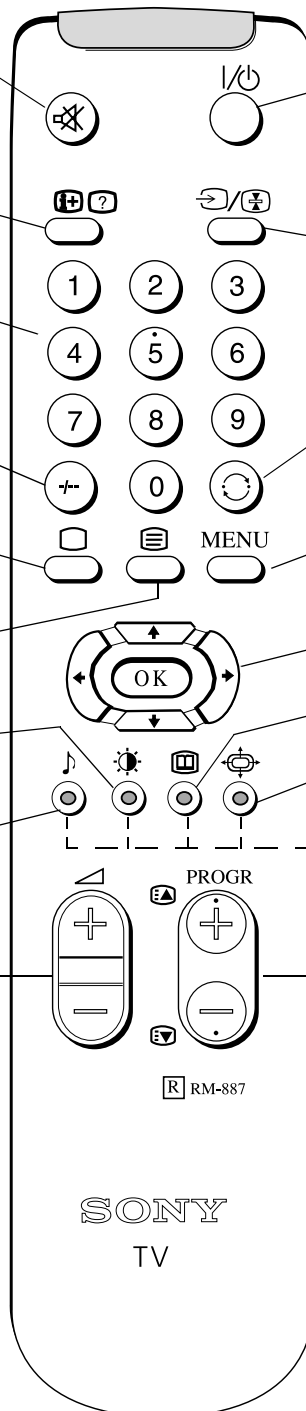

**Slå TVen av for en liten stund**

Trykk for å sette TVen i hvilemodus. Trykk på nytt for å slå TVen på fra hvilemodus. For å spare strøm, anbefaler vi at du slår TVen helt av når den ikke er i bruk. MERK: Hvis det går 15-30 minutter uten at TVen mottar noe signal eller du trykker på en knapp, går TVen automatisk i hvilemodus.

**Velge inngangssignal eller frysing av tekst-TV**

Trykk for å velge inngangssignal fra TV-kontaktene (se i avsnittene om bruk av tilleggsutstyr). Når tekst-TV vises, kan du trykke for å fryse siden som vises. Trykk på nytt for å oppheve bildefrysingen.

**Gå tilbake til den forrige kanalen**

Trykk for å gå tilbake til den forrige kanalen du så på. Merk: Dette kan du først gjøre når du har sett på kanalen i fem sekunder.

**Vise menyen**

Trykk hvis du vil bruke TVens menysystem. Trykk på nytt for å fjerne menyen fra TV-skjermen.

**Velge menyoppføringer**

Bruk OK-knappen og pilknappene til å velge innstillinger fra menysystemet på TV-skjermen.

Denne knappen kan ingen funksjon.

**Endre skjermformat**

Trykk for å endre skjermbildets størrelse.

-Se seksjonen om tekst-TV hvis

**Velge kanaler**

Trykk for å velge kanaler.

## Andre TV-funksjoner

# Velge språk for menyene på TV-skjermen

TVen har et menysystem som kan vises på skjermen på flere språk. Bruk funksjonen som er beskrevet her hvis du vil velge et annet språk.

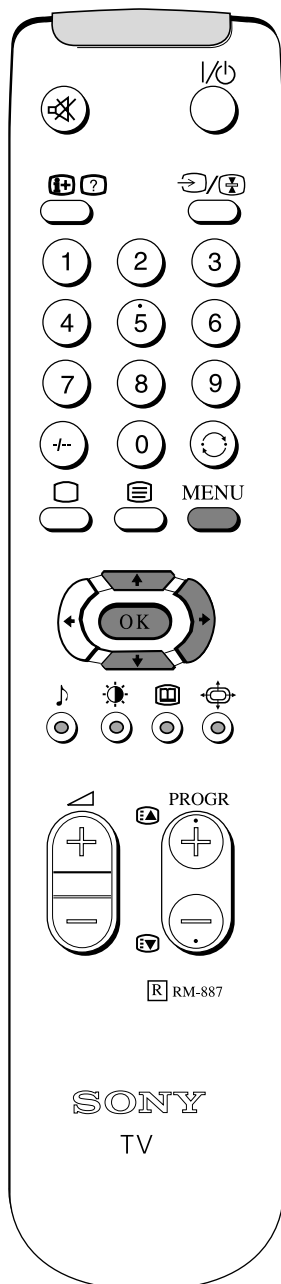

1. Trykk på MENU-knappen på fjernkontrollen for å vise menyen på TV-skjermen.

2. Trykk på PIL OPP- eller PIL NED-knappen for å velge symbolet  på menyskjermbildet, og trykk deretter på den HØYRE piltasten for å vise menyen 'FORHÅNDSINNSTILLING'.

3. Trykk på PIL OPP- eller PIL NED-knappen for å velge 'Språk' på menyskjermbildet, og trykk deretter på den HØYRE piltasten for å vise menyen 'SPRÅK'.

4. Trykk på PIL OPP- eller PIL NED-knappen for å velge ønsket språk.

5. Trykk på OK-knappen for å bekrefte valget.

6. Trykk på MENU-knappen for å fjerne menyen fra TV-skjermen.

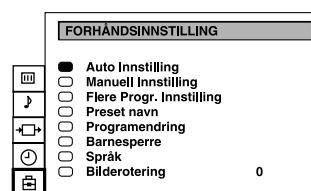
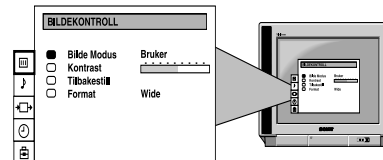

## Andre TV-funksjoner

## Automatisk kanalinnstilling av TVen

Du har allerede stilt inn alle kanalene som er tilgjengelige ved å følge fremgangsmåten under 'Automatisk kanalinnstilling av TVen' i begynnelsen av denne håndboken. Hvis du imidlertid skal søke etter kanaler på nytt, følger du anvisningene nedenfor for at TVen skal søke etter og lagre alle tilgjengelige kanaler automatisk.

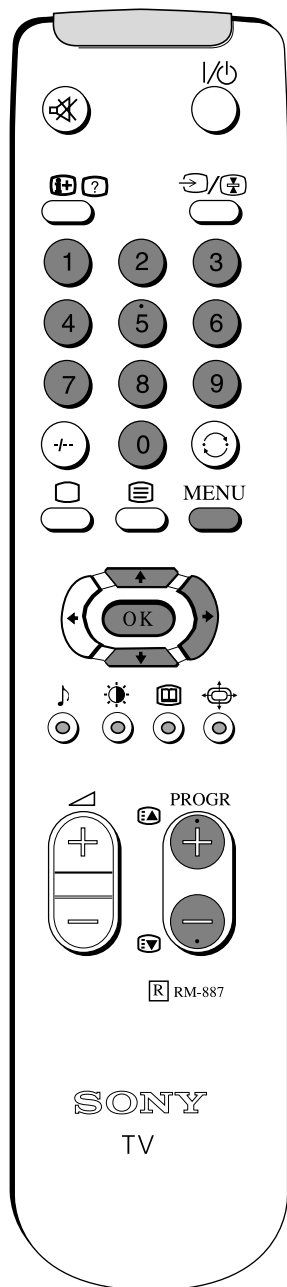

1. Trykk på MENU-knappen på fjernkontrollen for å vise menyen på TV-skjermen.

2. Trykk på PIL NED-knappen på fjernkontrollen for å velge symbolet  på menyskjermbildet, og trykk deretter på den HØYRE piltasten for å vise menyen 'FORHÅNDSINNSTILLING'.

3. Trykk på PIL OPP- eller PIL NED-knappen for å velge 'Auto innstilling', og trykk deretter på den HØYRE piltasten for å vise menyen for automatisk kanalsøking.

4. Trykk på PIL OPP- eller PIL NED-knappen for å velge 'JA', og trykk på OK-knappen for å bekrefte.

5. En ny meny vises og ber deg om å kontrollere at antennen er tilkoblet. Sjekk at antennen er tilkoblet og trykk på OK-knappen for å bekrefte. TVen begynner nå å søke automatisk og lagre alle de tilgjengelige kanalene automatisk. Vær tålmodig, og ikke trykk på noen knapper når denne søke- og lagreoperasjonen har startet.

6. Når den automatiske kanalsøkingen er fullført, forsvinner menyen fra TV-skjermen. Trykk på PROGR +/- eller tallknappene på fjernkontrollen for å se TV-kanalene.

Merk: Trykk på MENU-knappen hvis du vil stoppe den automatiske kanalsøkingen.

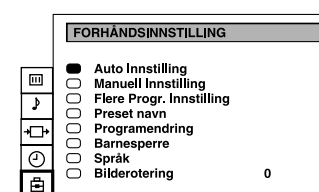
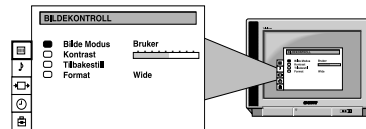

Ønsker du å starte automatisk innstilling?

Ja  
 Nei

Bekreft: OK

Vennligst bekreft at antennen er tilkoblet

Bekreft: OK

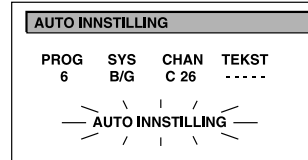

## Andre TV-funksjoner

# Omarrangere TV-kanalene

Når du har stilt inn TVen, kan du bruke denne funksjonen til å endre kanalrekkefølgen.

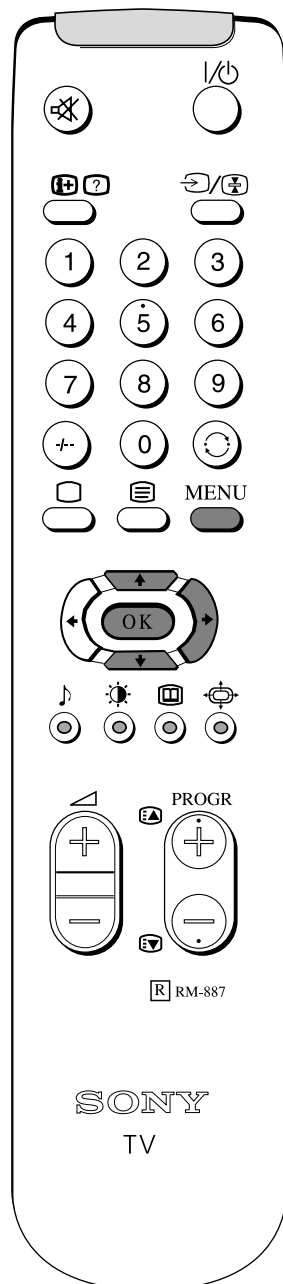

1. Trykk på MENU-knappen på fjernkontrollen for å vise menyen på TV-skjermen.

2. Trykk på PIL NED-knappen på fjernkontrollen for å velge symbolet  på menyskjermbildet, og trykk deretter på den HØYRE pilknappen for å vise menyen 'FORHÅNDSINNSTILLING'.

3. Trykk på PIL NED-tasten for å velge 'Programsortering' på menyskjermbildet, og trykk deretter på den HØYRE pilknappen for å vise menyen 'PROGRAMSORTERING'.

4. Trykk på PIL OPP- eller PIL NED-knappen for å velge kanalen du vil flytte, og trykk på OK-knappen for å bekrefte.

5. Trykk på PIL OPP- eller PIL NED-knappen for å velge den nye programposisjonen (f.eks. PROG 4) for den valgte kanalen, og trykk på OK for å bekrefte. Den valgte kanalen flyttes nå til den nye programposisjonen, og de andre kanalene flyttes i samsvar med dette.

6. Gjenta punktene 4 og 5 hvis du vil sortere andre kanaler.

7. Trykk på MENU-knappen for å fjerne menyen fra TV-skjermen.

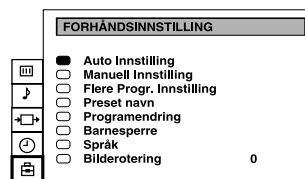
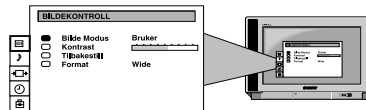

PROGRAMENDRING			
PROG	SYS	CHAN	TEKST
0	B/G	C 28	BBC-W
1	B/G	C 29	VHS-2
2	B/G	C 35	CNN-
3	B/G	C 38	----
4	B/G	C 40	MV-CH
5	B/G	C 42	VHS-1
6	B/G	C 55	----
7	B/G	C 56	8MM
8	B/G	C 57	----
9	B/G	C 58	----

PROGRAMENDRING			
PROG	SYS	CHAN	TEKST
0	B/G	C 28	BBC-W
1	B/G	C 29	VHS-2
2	B/G	C 35	CNN-
3	B/G	C 38	----
4	B/G	C 40	MV-CH
5	B/G	C 42	VHS-1
6	B/G	C 55	----
7	B/G	C 56	8MM
8	B/G	C 57	----
9	B/G	C 58	----

PROGRAMENDRING			
PROG	SYS	CHAN	TEKST
0	B/G	C 28	BBC-W
1	B/G	C 29	VHS-2
2	B/G	C 35	CNN-
3	B/G	C 38	----
4	B/G	C 40	MV-CH
5	B/G	C 42	VHS-1
6	B/G	C 55	----
7	B/G	C 56	8MM
8	B/G	C 57	----
9	B/G	C 58	----



## Andre TV-funksjoner

# Justere bildet

Selv om bildet er justert på fabrikken, kan du justere det etter eget behov.

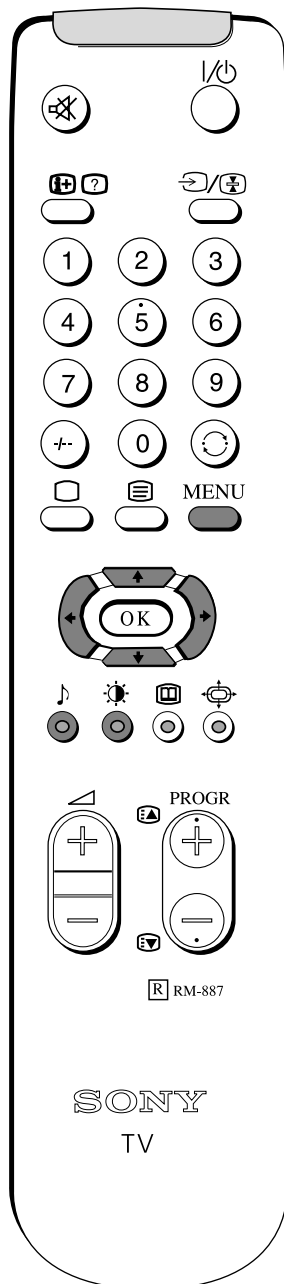

1. Trykk på MENU-knappen på fjernkontrollen for å vise menyen på TV-skjermen.
2. Trykk på PIL OPP- eller PIL NED-knappen på fjernkontrollen for å velge symbolet  på menyskjerm-bildet, og trykk deretter på den HØYRE pilknappen for å vise menyen 'BILDEKONTROLL'.
3. Trykk på PIL OPP- eller PIL NED-knappen for å velge innstillingen på skjermen du vil justere, og trykk deretter på den HØYRE pilknappen for å bekrefte. Tabellen under beskriver menyoppføringene og deres funksjoner.
4. Hvis du valgte 'Bildemodus' eller 'Format' i punkt 3, trykker du på PIL OPP- eller PIL NED-knappen for å velge oppføringen på skjermen som du vil justere, og deretter på den HØYRE pilknappen for å bekrefte.
5. Trykk på den HØYRE eller VENSTRE pilknappen for å justere den valgte innstillingen.
6. Når du er ferdig med justeringen, trykker du på OK-knappen for å lagre den nye innstillingen.
7. Hvis du valgte 'Bildemodus' eller 'Format' i punkt 3, trykker du på PIL VENSTRE-knappen for å gå tilbake til menyen 'BILDEKONTROLL'.
8. Gjenta punktene 3-7 for å justere de andre innstillingene.
9. Trykk på MENU-knappen for å fjerne menyen fra TV-skjermen.

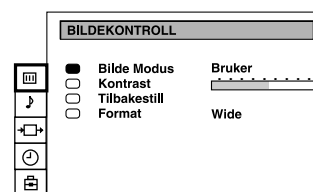
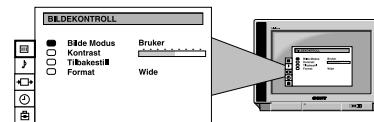



<b>Bildemodus</b>	Bildemodus → Bruker (for personlige innstillinger)
	Film (for filmer)
	← Live (for direktesendinger)
	Lysstyrke* _____
<b>Kontrast</b>	Farge* _____
	Skarphet* _____
	Fargetone** _____
<b>Tilbakestill</b>	Tilbakestill bildet til fabrikkinnstillingene
<b>Format</b>	Format (se side 14 for detaljert informasjon)
	Auto 16:9 → Av ← På

\*Bare hvis du velger 'Bruker' i 'Bildemodus'.

\*\* Bare tilgjengelig for fargesystemet NTSC (ikke for PAL som brukes i Norge).

### Endre modus for bilde og lyd raskt

Du kan raskt endre Bildemodus eller Lydmodus uten å vise menyen 'BILDEKONTROLL' eller 'LYDKONTROLL'.

1. Trykk på symbolet  på fjernkontrollen for bildemodi eller symbolet  for lydmodi.
2. Trykk på PIL OPP- eller PIL NED-knappen for å velge ønsket modus.
3. Trykk på OK-knappen for å fjerne menyen fra TV-skjermen.

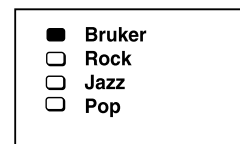
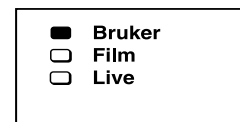

Andre TV-funksjoner



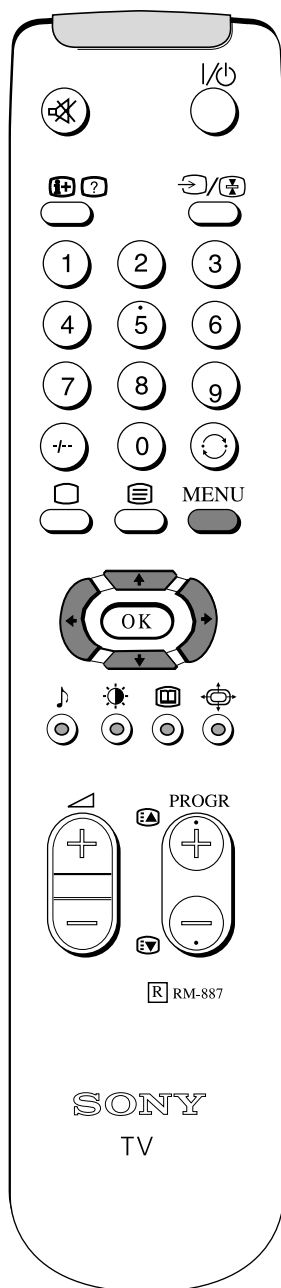

# Justere lyden

Selv om lyden er justert på fabrikken, kan du justere den etter eget behov.

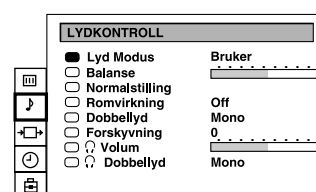
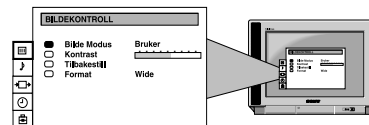

1. Trykk på MENU-knappen på fjernkontrollen for å vise menyen på TV-skjermen.
2. Trykk på PIL OPP- eller PIL NED-knappen på fjernkontrollen for å velge symbolet  på menyskjermbildet, og trykk deretter på den HØYRE pilknappen for å vise menyen 'LYDKONTROLL'.
3. Trykk på PIL OPP- eller PIL NED-knappen for å velge innstillingen på skjermen du vil justere, og trykk deretter på den HØYRE pilknappen for å bekrefte. Tabellen under beskriver menyoppføringene og deres funksjoner.
4. Hvis du valgte 'Lydmodus' i punkt 3, trykker du på PIL OPP- eller PIL NED-knappen for å velge oppføringen på skjermen som du vil justere, og deretter på den HØYRE pilknappen for å bekrefte.
5. Trykk på den HØYRE eller VENSTRE pilknappen for å justere den valgte innstillingen.
6. Når du er ferdig med justeringen, trykker du på OK-knappen for å lagre den nye innstillingen.
7. Hvis du valgte 'Lydmodus' i punkt 3, trykker du på den VENSTRE pilknappen for å gå tilbake til menyen 'LYDKONTROLL'.
8. Gjenta punktene 3-7 for å justere de andre innstillingene.
9. Trykk på MENU-knappen for å fjerne menyen fra TV-skjermen.



<b>Lydmodus</b>	<ul style="list-style-type: none"> <li>➔ Bruker</li> <li>Rock</li> <li>Jazz</li> <li>◀ Pop</li> </ul>
<b>Balanse</b>	
<b>Normalstilling</b>	Tilbakestiller lyden til fabrikkinnstilte verdier
<b>Romklang</b>	På: Spesiell akustisk effekt.
<b>Dobbellyd</b>	<ul style="list-style-type: none"> <li>Stereo ➔ ◀ Mono (for stereosendinger)</li> <li>A for kanal 1 ➔ ◀ B for kanal 2</li> <li>(for tospråklige sendinger)</li> </ul>
<b>Forskyvning</b>	<ul style="list-style-type: none"> <li>➔ Lydvolumet for kanalen kan ◀</li> <li>justeres mellom -12 og +12.</li> </ul>
<b>Hodetelefoner</b>	
 <b>Volum</b>	
 <b>Dobbellyd</b>	<ul style="list-style-type: none"> <li>Stereo ➔ ◀ Mono (for stereosendinger)</li> <li>A for kanal 1 ➔ ◀ B for kanal 2</li> <li>(for tospråklige sendinger)</li> </ul>

## Andre TV-funksjoner

## Endre skjermmodus

Ved å bruke denne funksjonen for skjermmodus kan du endre størrelsesforholdet for skjermen.

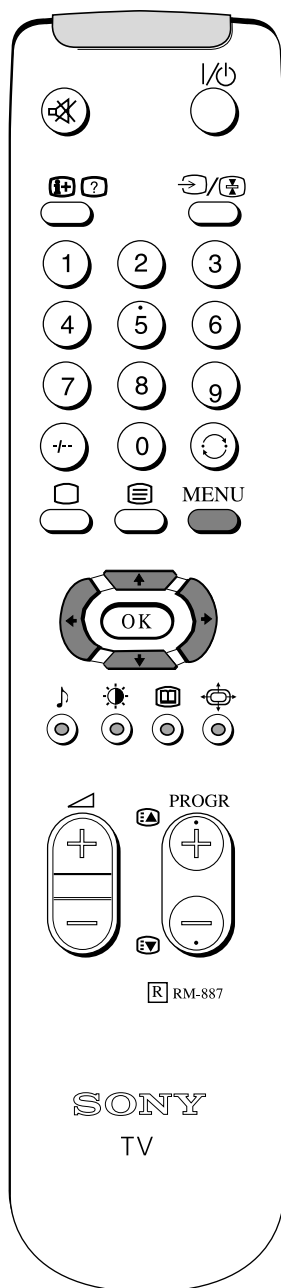

1. Trykk på MENU-knappen på fjernkontrollen for å vise menyen på TV-skjermen.

2. Trykk på PIL OPP- eller PIL NED-knappen på fjernkontrollen for å velge symbolet  på menyskjermbildet, og trykk deretter på den HØYRE pilknappen for å vise menyen 'BILDEKONTROLL'.

3. Trykk på PIL NED-tasten for å velge 'Format' på menyskjermbildet, og trykk deretter på den HØYRE pilknappen for å vise menyen 'FORMAT'.

#### 4. Format

Trykk på PIL OPP- eller PIL NED-knappen for å velge 'Format', og trykk deretter på den HØYRE piltasten for å åpne denne menyen. Trykk gjentatte ganger på den VENSTRE eller HØYRE pilknappen for å velge en av følgende modi, og trykk på OK-knappen for å lagre den valgte modusen:

- smart - imitasjon av storskjermeffekt (16:9) for sendinger på formatet 4:3
- wide - for sendinger på formatet 16:9
- zoom - imitasjon av storskjermeffekt (16:9) for filmer som sendes i kinoformat
- 14:9 - en mellomting mellom formatene 4:3 og 16:9 - for vanlig 14:9-bilde
- 4:3 - vanlig 4:3-format.

#### 5. Scroll

Trykk på PIL NED-tasten for å velge 'Scroll'. Hvis du valgte modusen zoom, 14:9 eller smart i punkt 4, kan du bruke 'Scroll' for å bevege skjermbildet opp eller ned for å se de avkortede delene (for eksempel for å se teksting). Trykk på den HØYRE pilknappen for å utheve et alternativ, og trykk deretter på den HØYRE eller VENSTRE pilknappen for å justere skjermposisjonen mellom -5 og +5. Trykk på OK-knappen for å lagre.

#### 6. Auto 16:9

Trykk på PIL NED-knappen for å velge 'Auto 16:9', og trykk på den HØYRE pilknappen for å åpne denne menyen. Trykk på den VENSTRE eller HØYRE pilknappen for å velge 'På' hvis du vil at TVen skal skifte til storskjermformat automatisk når den oppdager en 16:9-kringkasting, eller 'Av' for normal modus. Trykk på OK-knappen for å lagre.

7. Trykk på MENU-knappen for å fjerne menyen fra TV-skjermen.

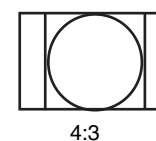
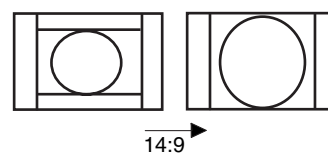
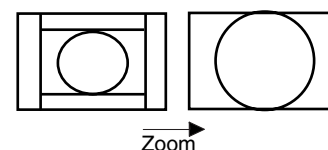
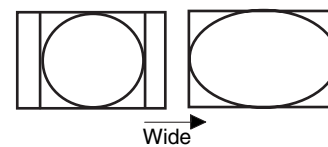
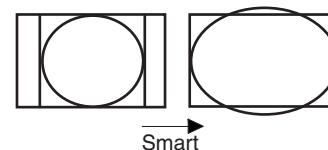
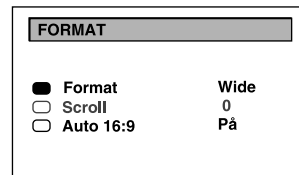
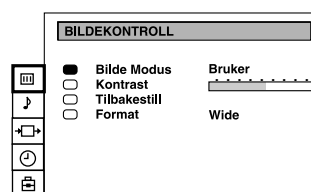
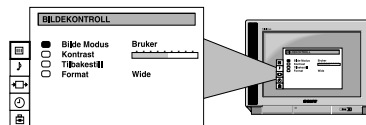

## Andre TV-funksjoner

## Bruke funksjonen Flere programinnstillinger

Med denne funksjonen kan du a) fininnstille TVen manuelt for å få et bedre bilde hvis bildet er dårlig eller b) forhåndsinnstille AV-utgangen for programposisjonene til kanaler med kodete signaler (f.eks. fra en dekoder for betal-TV). På denne måten kan en tilkoblet videospiller spille inn de dekodete signalene.

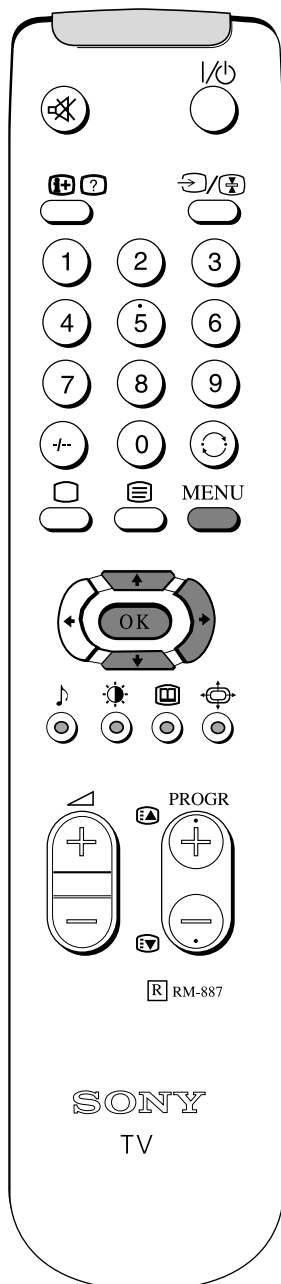

1. Trykk på MENU-knappen på fjernkontrollen for å vise menyen på TV-skjermen.

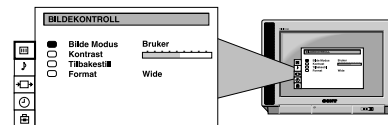

2. Trykk på PIL NED-knappen for å velge symbolet  på menyen, og trykk deretter på den HØYRE pilknappen for å vise menyen 'FORHÅNDSINNSTILLING'.

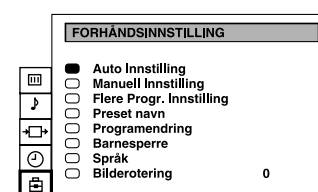

3. Trykk på PIL NED-knappen for å velge 'Flere programinnstillinger', og trykk deretter på den HØYRE pilknappen for å vise menyen 'FLERE PROGRAMINNSTILLINGER'.

FLERE PROGRAMINNSTILLINGER		
PROG	AFT	DEKODER
<input type="checkbox"/>	1	På Av
<input type="checkbox"/>	2	På AV1
<input type="checkbox"/>	3	På Av
<input type="checkbox"/>	4	På AV2
<input type="checkbox"/>	5	På Av
<input type="checkbox"/>	6	På Av
<input type="checkbox"/>	7	På Av
<input type="checkbox"/>	8	På Av
<input type="checkbox"/>	9	På Av

4. Trykk på PIL OPP- eller PIL NED-knappen for å velge det aktuelle programnummeret, og trykk deretter på den HØYRE pilknappen gjentatte ganger for å velge a) AFT eller b) DEKODER. Det valgte elementet skifter farge.

### 5. a) AFT

Trykk på PIL OPP- eller PIL NED-knappen for å fininnstille kanalfrekvensen i området -15 til +15. Trykk på OK-knappen for å bekrefte. Gjenta punktene 4 og 5a hvis du vil fininnstille andre kanaler.

FLERE PROGRAMINNSTILLINGER		
PROG	AFT	DEKODER
<input type="checkbox"/>	0	På Av
<input type="checkbox"/>	1	På Av
<input type="checkbox"/>	2	På AV1
<input type="checkbox"/>	3	På Av
<input type="checkbox"/>	4	På AV2
<input type="checkbox"/>	5	På Av
<input checked="" type="checkbox"/>	6	10 Av
<input type="checkbox"/>	7	På Av
<input type="checkbox"/>	8	På Av
<input type="checkbox"/>	9	På Av

### b) DEKODER

Trykk på PIL OPP- eller PIL NED-knappen for å velge AV1 eller AV2 for programposisjonen, og trykk på OK-knappen for å bekrefte. Nå kan du koble til en dekoder i AV1- eller AV2-kontakten bak på TVen og bildet fra den dekoderen vil vises på dette programnummeret. Gjenta punktene 4 og 5b hvis du vil forhåndsinnstille AV-utgangen for andre programposisjoner.

6. Trykk på MENU-knappen for å fjerne menyen fra TV-skjermen.

## Andre TV-funksjoner

# Justere bilderoteringen

Hvis bildet er skjevt som følge av jordens magnetfelt, kan du bruke denne funksjonen til å rette opp bildet.

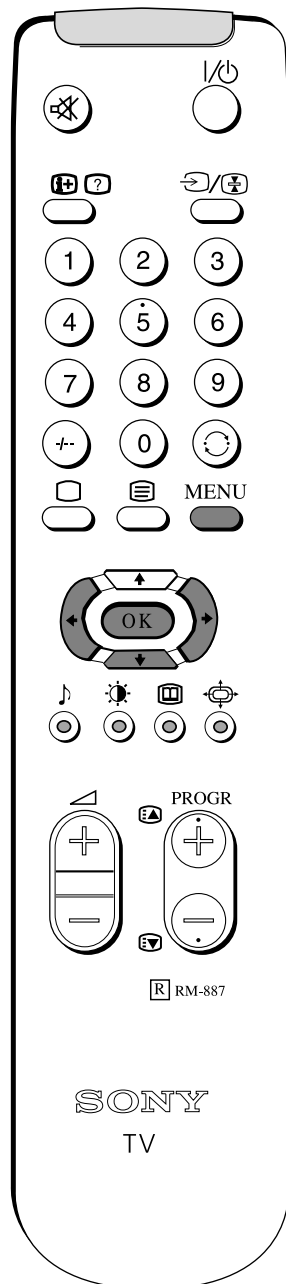

1. Trykk på MENU-knappen på fjernkontrollen for å vise menyen på TV-skjermen.

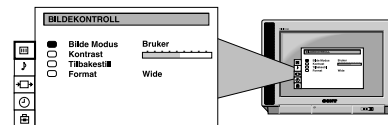

2. Trykk på PIL NED-knappen for å velge symbolet  på menyen, og trykk deretter på den HØYRE pilknappen for å vise menyen 'FORHÅNDSINNSTILLING'.

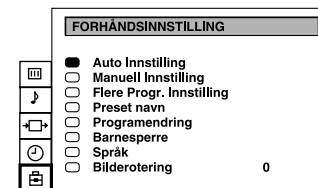

3. Trykk på PIL NED-knappen for å velge 'Bilderotering', og trykk deretter på den HØYRE pilknappen for å utheve 0 (nullen) til høyre for menyen.

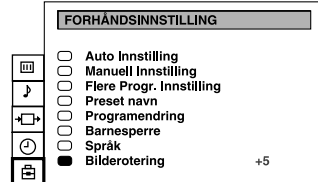

4. Trykk på den HØYRE eller VENSTRE pilknappen for å justere bilderoteringen. Justeringsområdet er -5 til +5.

5. Trykk på OK-knappen for å lagre den nye verdien.

6. Trykk på MENU-knappen for å fjerne menyen fra TV-skjermen.

## Andre TV-funksjoner

# Bruke programlåsen

Med denne funksjonen kan du forhindre at uønskede sendinger vises på TVen.

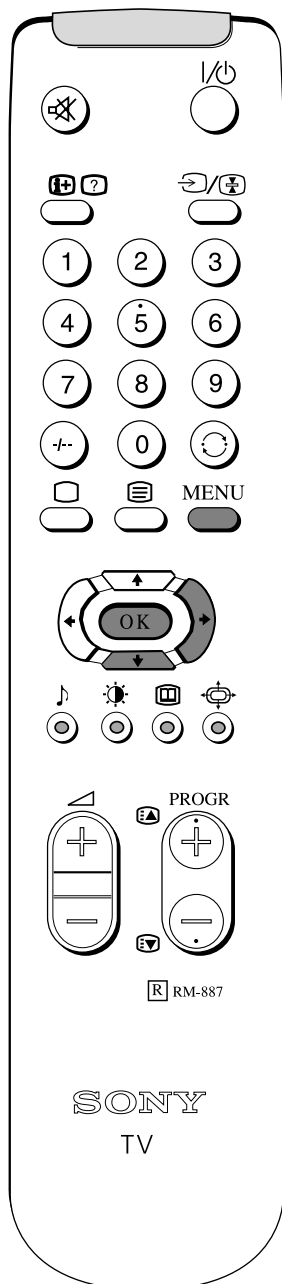

1. Trykk på MENU-knappen på fjernkontrollen for å vise menyen på TV-skjermen.

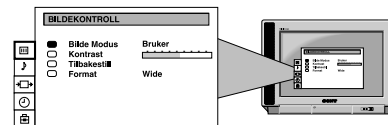

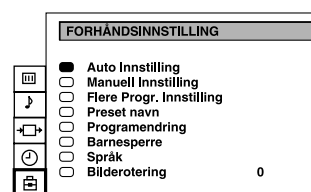

2. Trykk på PIL NED-knappen på fjernkontrollen for å velge symbolet  på menyen, og trykk deretter på den HØYRE pilknappen for å vise menyen 'FORHÅNDSINNSTILLING'.



3. Trykk på PIL NED-knappen for å velge 'Barnesperre', og trykk deretter på den HØYRE pilknappen for å vise menyen 'BARNESPERRE'.

BARNESPERRE			
PROG	SYS	CHAN	TEKST
<input checked="" type="checkbox"/>	0	B/G	C 28 BBC-W
<input type="checkbox"/>	1	B/G	C 29 VHS-2
<input type="checkbox"/>	2	B/G	C 35 CNN--
<input type="checkbox"/>	3	B/G	C 38 ----
<input type="checkbox"/>	4	B/G	C 40 MV-CH
<input type="checkbox"/>	5	B/G	C 42 VHS-1
<input type="checkbox"/>	6	B/G	C 55 ----
<input type="checkbox"/>	7	B/G	C 56 8MM
<input type="checkbox"/>	8	B/G	C 57 ----
<input type="checkbox"/>	9	B/G	C 58 ----

4. Trykk på PIL NED-knappen for å velge kanalen du vil blokkere, og trykk på OK-knappen for å bekrefte valget. Symbolet  vises foran programposisjonen og indikerer at denne kanalen nå er blokkert. Trykk på OK-knappen på nytt når du vil oppheve blokkeringen av kanalen. Symbolet  forsvinner.

5. Gjenta punkt 4 hvis du vil blokkere andre kanaler.

6. Trykk på MENU-knappen for å fjerne menyen fra TV-skjermen.

## Andre TV-funksjoner

# Bruke innsovningsfunksjonen

TVen kan stilles inn slik at den automatisk går i hvilemodus etter en viss tid. Du kan velge tiden i trinn på 30 minutter, opptil 4 timer.

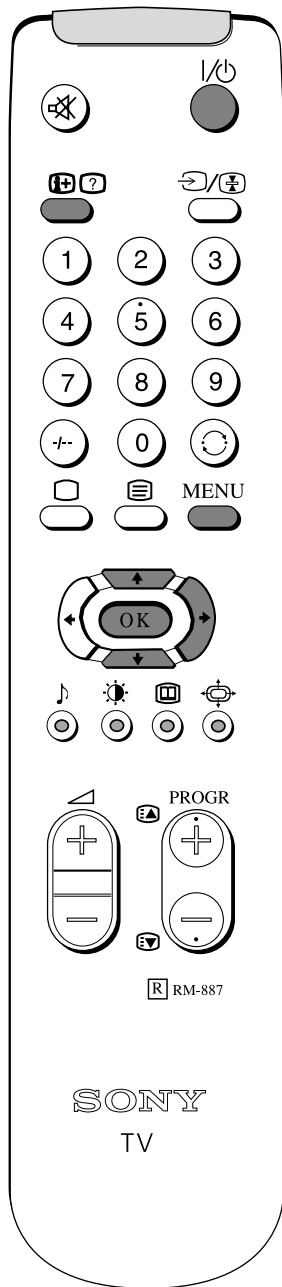

1. Trykk på MENU-knappen på fjernkontrollen for å vise menyen på TV-skjermen.

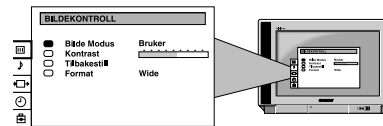

2. Trykk på PIL NED-knappen på fjernkontrollen for å velge symbolet  på TV-skjermen, og trykk deretter to ganger på den HØYRE pilknappen.

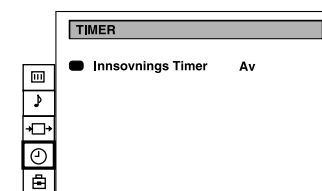

3. Trykk på den VENSTRE eller HØYRE pilknappen gjentatte ganger til den ønskede tidsforsinkelsen vises på skjermen.

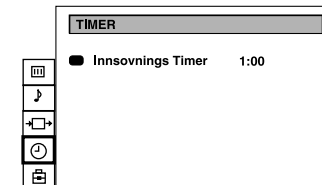



4. Når du har valgt en tidsforsinkelse, trykker du på OK-knappen for å legge den inn.

5. Trykk på MENU-knappen for å fjerne menyen fra TV-skjermen.

Ett minutt før hvilemodusen trer i kraft, vises dette bildet på skjermen.



Merk: Når du ser på TV, kan du trykke på knappen  hvis du vil se hvor lang tid som er igjen.

For å gå tilbake til vanlig bruk fra hvilemodus, trykker du på knappen .

## Andre TV-funksjoner

## Stille inn TVen manuelt

Du har allerede valgt TV-kanaler automatisk ved å bruke fremgangsmåten i begynnelsen av denne håndboken. Du kan imidlertid også utføre denne operasjonen manuelt, og legge en og en kanal inn i TVen.

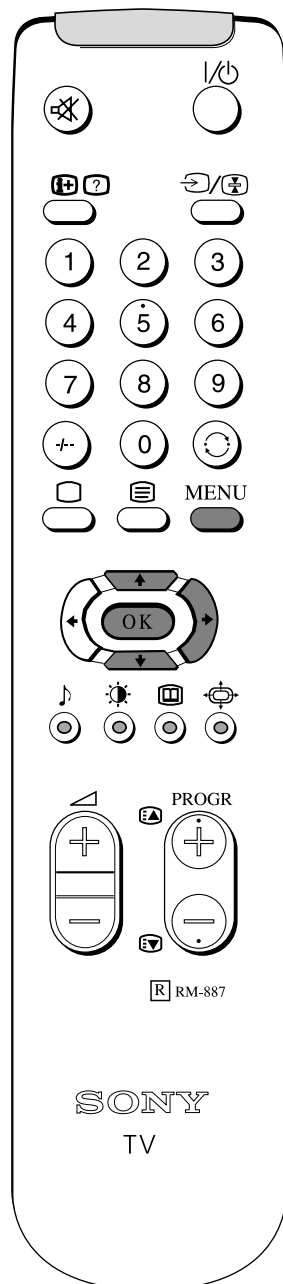

1. Trykk på MENU-knappen på fjernkontrollen for å vise menyen på TV-skjermen.

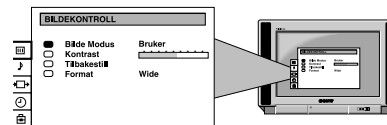

2. Trykk på PIL NED-knappen for å velge symbolet  på menyen, og trykk deretter på den HØYRE pilknappen for å vise menyen 'FORHÅNDSINNSTILLING'.

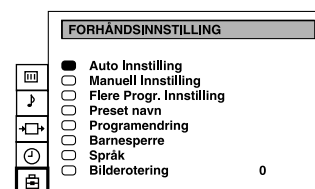

3. Trykk på PIL NED-knappen for å velge 'Manuell forhåndsinnstilling', og trykk deretter på den HØYRE pilknappen for å vise menyen 'MANUELL FORHÅNDSINNSTILLING'.

MANUELL FORHÅNDSINNSTILLING			
PROG	SYS	CHAN	TEKST
<input checked="" type="checkbox"/>	0	B/G	C 29
<input type="checkbox"/>	1	B/G	C 31
<input type="checkbox"/>	2	B/G	C 32
<input type="checkbox"/>	3	B/G	C 36
<input type="checkbox"/>	4	B/G	C 37
<input type="checkbox"/>	5	B/G	C 40
<input type="checkbox"/>	6	B/G	C 41
<input type="checkbox"/>	7	B/G	C 44
<input type="checkbox"/>	8	B/G	C 49
<input type="checkbox"/>	9	B/G	C 52

4. Trykk på PIL OPP- eller PIL NED-knappen for å velge et programnummer for kanalen (f.eks. PROGR 1 for NRK1), og trykk på den HØYRE pilknappen for å legge det inn.

MANUELL FORHÅNDSINNSTILLING			
PROG	SYS	CHAN	TEKST
<input type="checkbox"/>	0	B/G	C 29
<input checked="" type="checkbox"/>	1	B/G	C 31
<input type="checkbox"/>	2	B/G	C 32
<input type="checkbox"/>	3	B/G	C 36
<input type="checkbox"/>	4	AV1	C 37
<input type="checkbox"/>	5	AV2	C 40
<input type="checkbox"/>	6	B/G	C 41
<input type="checkbox"/>	7	B/G	C 44
<input type="checkbox"/>	8	B/G	C 49
<input type="checkbox"/>	9	B/G	C 52

5. Trykk på PIL OPP- eller PIL NED-knappen for å velge TV-kringkastingssystem (B/G for vesteuropeiske land eller D/K for østeuropeiske land), eller en inngangskilde for video (AV1, AV2 ...), og trykk deretter på den HØYRE pilknappen for å bekrefte.

6. Velg det første sifferet for 'CHAN' (channel/kanal) og deretter det andre sifferet for 'CHAN' med tallknappene på fjernkontrollen eller  
Trykk på PIL OPP- eller PIL NED-knappen for å søke etter den neste tilgjengelige kanalen.

7. Hvis du ikke vil lagre denne kanalen i det valgte programnummeret, trykker du på PIL OPP- eller PIL NED-knappen på fjernkontrollen for å fortsette å søke etter den riktige kanalen.

8. Hvis du vil lagre denne kanalen, trykker du på OK-knappen.

9. Gjenta punktene 4-8 hvis du vil lagre flere kanaler, og trykk deretter på MENU-knappen for å fjerne menyen fra TV-skjermen.



## Andre TV-funksjoner

# Hoppe over programposisjoner

Med denne funksjonen kan du hoppe over ubrukte programposisjoner når du velger dem med knappene PROGR+/- . Du kan imidlertid likevel velge disse programposisjonene ved å bruke tallknappene.

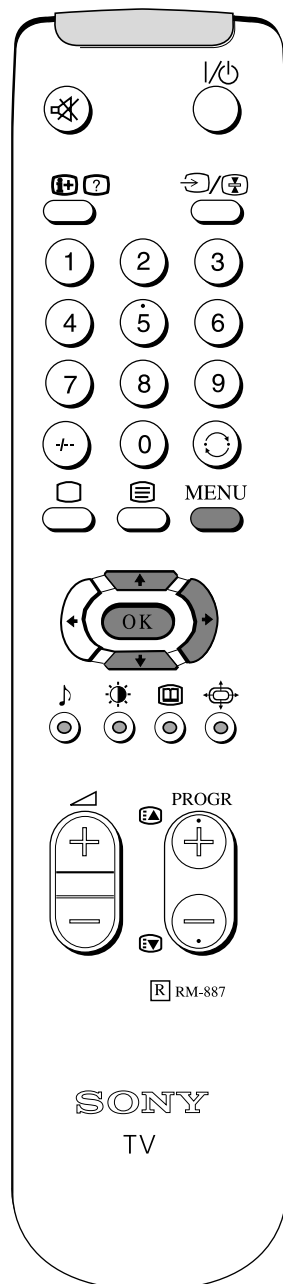

1. Trykk på MENU-knappen på fjernkontrollen for å vise menyen på TV-skjermen.

2. Trykk på PIL NED-knappen på fjernkontrollen for å velge symbolet  på menyen, og trykk deretter på den HØYRE pilknappen for å vise menyen 'FORHÅNDSINNSTILLING'.

3. Trykk på PIL NED-knappen for å velge 'Manuell forhåndsinnstilling', og trykk deretter på den HØYRE pilknappen for å vise menyen 'MANUELL FORHÅNDSINNSTILLING'.

4. Trykk på PIL OPP- eller PIL NED-knappen for å velge programposisjonen du vil hoppe over, og trykk på den HØYRE pilknappen for å gå inn i 'SYS'-kolonnen.

5. Trykk på PIL NED-knappen for å velge '---', og trykk på OK-knappen for å lagre.

6. Gjenta punktene 4 og 5 hvis du vil hoppe over andre programposisjoner.

7. Trykk på MENU-knappen for å fjerne menyen fra TV-skjermen.

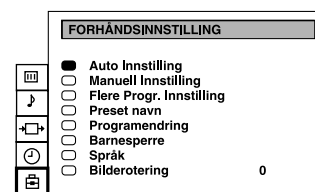
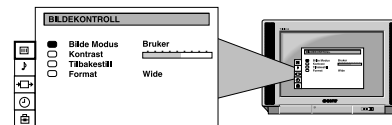

MANUELL FORHÅNDSINNSTILLING			
PROG	SYS	CHAN	TEKST
<input checked="" type="checkbox"/>	0	B/G	C 29 ----
<input type="checkbox"/>	1	B/G	C 31 ----
<input type="checkbox"/>	2	B/G	C 32 ----
<input type="checkbox"/>	3	B/G	C 36 ----
<input type="checkbox"/>	4	B/G	C 37 ----
<input type="checkbox"/>	5	B/G	C 40 ----
<input type="checkbox"/>	6	B/G	C 41 ----
<input type="checkbox"/>	7	B/G	C 44 ----
<input type="checkbox"/>	8	B/G	C 49 ----
<input type="checkbox"/>	9	B/G	C 52 ----

MANUELL FORHÅNDSINNSTILLING			
PROG	SYS	CHAN	TEKST
<input type="checkbox"/>	0	B/G	C 29 ----
<input type="checkbox"/>	1	B/G	C 31 ----
<input type="checkbox"/>	2	B/G	C 32 ----
<input type="checkbox"/>	3	B/G	C 36 ----
<input checked="" type="checkbox"/>	4	---	C 37 ----
<input type="checkbox"/>	5	B/G	C 40 ----
<input type="checkbox"/>	6	B/G	C 41 ----
<input type="checkbox"/>	7	B/G	C 44 ----
<input type="checkbox"/>	8	B/G	C 49 ----
<input type="checkbox"/>	9	B/G	C 52 ----

## Andre TV-funksjoner

# Gi navn til en kanal

Navn på kanaler blir vanligvis registrert automatisk fra tekst-TV hvis dette er tilgjengelig. Du kan imidlertid navngi en kanal eller en inngående videokilde ved å bruke opptil fem tegn (bokstaver eller tall).

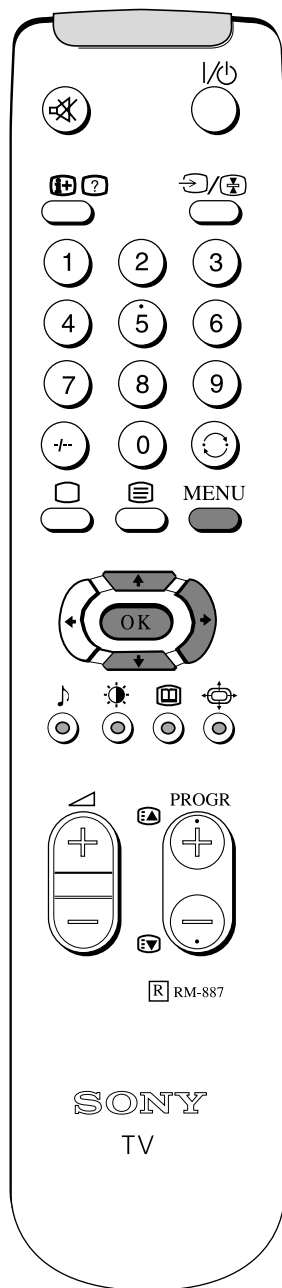

1. Trykk på MENU-knappen på fjernkontrollen for å vise menyen på TV-skjermen.

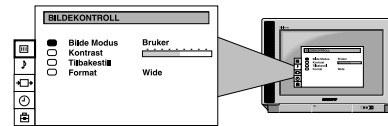

2. Trykk på PIL NED-knappen for å velge symbolet  på menyen, og trykk deretter på den HØYRE pilknappen for å vise menyen 'FORHÅNDSINNSTILLING'.

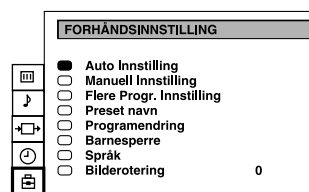

3. Trykk på PIL NED-knappen for å velge 'Manuell forhåndsinnstilling', og trykk deretter på den HØYRE pilknappen for å vise menyen 'MANUELL FORHÅNDSINNSTILLING'.

MANUELL FORHÅNDSINNSTILLING			
PROG	SYS	CHAN	TEKST
0	B/G	C 29	----
1	B/G	C 31	----
2	B/G	C 32	----
3	B/G	C 36	----
4	B/G	C 37	----
5	B/G	C 40	----
6	B/G	C 41	----
7	B/G	C 44	----
8	B/G	C 49	----
9	B/G	C 52	----

4. Trykk på PIL OPP- eller PIL NED-knappen for å velge kanalen du vil navngi.

5. Trykk på den HØYRE pilknappen gjentatte ganger til det første elementet i 'TEKST'-kolonnen er uthevet.

MANUELL FORHÅNDSINNSTILLING			
PROG	SYS	CHAN	TEKST
0	B/G	C 29	----
1	B/G	C 31	----
2	B/G	C 32	----
3	B/G	C 36	----
4	B/G	C 37	A----
5	B/G	C 40	----
6	B/G	C 41	----
7	B/G	C 44	----
8	B/G	C 49	----
9	B/G	C 52	----

6. Trykk på PIL OPP- eller PIL NED-knappen for å velge en bokstav eller et tall (velg '-' for et mellomrom), og trykk på den HØYRE piltasten for å bekrefte. Velg de neste fire tegnene på samme måte.

7. Trykk på OK-knappen når du har valgt alle tegnene.

8. Gjenta punktene 4 til 7 hvis du vil sette navn på andre kanaler.

9. Trykk på MENU-knappen for å fjerne menyen fra TV-skjermen.



## Andre TV-funksjoner

# Tekst-TV

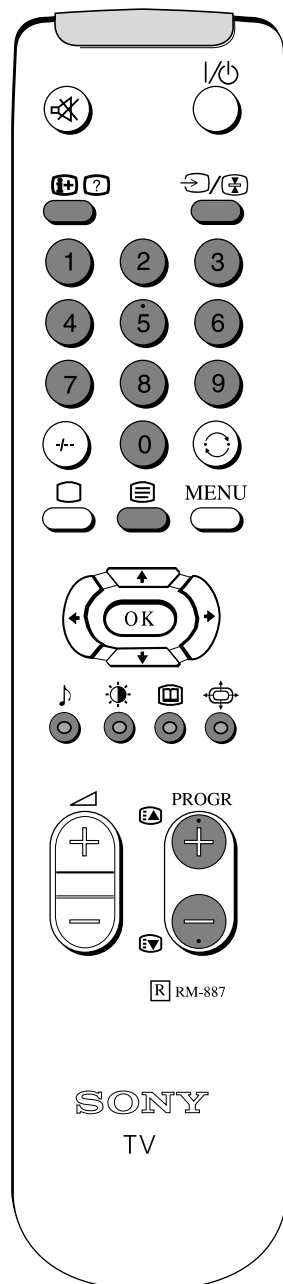
Tekst-TV er en informasjonstjeneste som de fleste TV-stasjoner har.



## Slå tekst-TV på og av

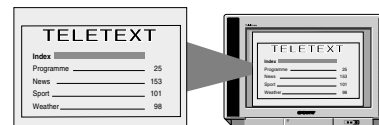

1. Mens du ser på en kanal, trykker du på en tallknapp på fjernkontrollen for å velge kanalen som har den tekst-TV-tjenesten du vil motta.
2. Trykk på knappen  på fjernkontrollen for å slå tekst-TV på.
3. Oppgi det tresifrede sidetallet ved å bruke tallknappene på fjernkontrollen. Hvis du trykker feil, kan du trykke på tre vilkårlige tall, og deretter starte på nytt med det riktige sidetallet.
4. Trykk på knappen  for å slå tekst-TV av.

**Merk:** Det kan oppstå feil i tekst-TV hvis kringkastings signalene er svake.





## Bruke andre funksjoner for tekst-TV

### Legge tekst-TV oppå TV-bildet

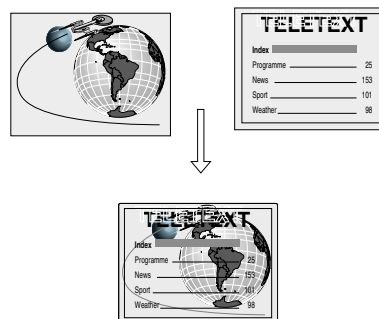
Trykk på knappen  på fjernkontrollen én gang hvis tekst-TV vises eller to ganger hvis TV-bildet vises for å legge tekst-TV oppå TV-bildet. Trykk en gang til på knappen  for å oppheve denne funksjonen.



### Gå til neste eller forrige side

Trykk på knappen  eller  for å gå til henholdsvis forrige eller neste side.

### Fryse en tekst-TV-side

Trykk på knappen  for å fryse bildet. Trykk igjen for å oppheve frysingen av bildet.

### Vise skjult informasjon (f.eks. løsning på en oppgave).

Trykk på knappen  for å vise skjult informasjon. Trykk igjen for å skjule informasjonen.

### Bruke de fargede knappene til å slå opp sider (Fastext)

(bare tilgjengelig hvis TV-stasjonen kringkaster Fastext-signaler)

Hvis en fargekodet meny vises nederst på en side, kan du slå opp de korresponderende sidene ved å trykke på den aktuelle fargede knappen (grønn, rød, gul eller blå).







Tilleggsutstyr

## Koble tilleggsutstyr til TVen

Ved å bruke disse anvisningene, kan du koble en rekke tilleggsutstyr til TVen.

### Koble tilleggsutstyr til TVen

1. Koble utstyret til den aktuelle TV-kontakten.
2. Trykk gjentatte ganger på knappen  på fjernkontrollen til det riktige symbolet for inngangssignal vises på TV-skjermen:

Symbol	Inngangssignaler
	• Lyd/video-inngangssignal gjennom scart-kontakten <b>F</b>
	• RGB-inngangssignal gjennom scart-kontakten <b>F</b>
	• Lyd/video-inngangssignal gjennom scart-kontakten <b>G</b>
	• S-video-inngangssignal gjennom scart-kontakten <b>G</b>
	• Video-inngangssignal gjennom phono-kontakten <b>C</b> og lydinnngangssignal gjennom kontaktene <b>D</b> .
	• S-video-inngangssignal gjennom kontakten <b>B</b> og lydinnngangssignal gjennom kontaktene <b>D</b> .

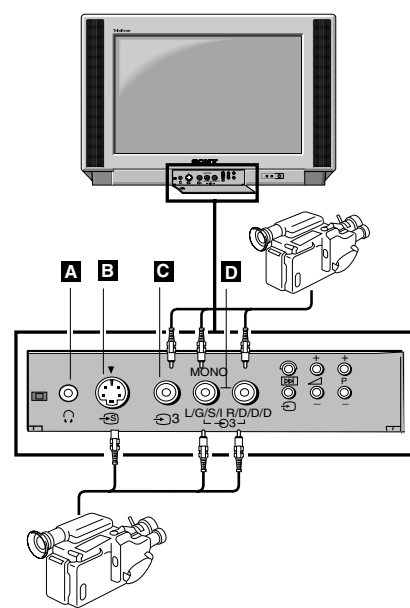

3. Slå det tilkoblede utstyret på.
4. For å gå tilbake til vanlig TV-bilde, trykker du på knappen  på fjernkontrollen.

Merk: For å unngå bildeforstyrrelser, bør du ikke koble utstyr til kontaktene **B** og **C** samtidig.

### Mer informasjon om tilkobling av utstyr

#### Koble til en videospiller

Vi anbefaler at du kobler videospilleren til kontakten **G** med en scart-kontakt. Hvis du ikke har en scart-kontakt, kan du bruke informasjonen under 'Stille inn TVen manuelt' i denne håndboken til å stille inn videosignalet for TVens programnummer '0'.

#### Koble til hodetelefoner

Koble hodetelefonene inn i kontakten **A** foran på TV-apparatet.

#### Koble til eksternt lydutstyr

Koble hi-fi-utstyr til kontaktene **E** bak på TVen hvis du vil forsterke TV-lyden. Utgangsnivået fra kontaktene kan varieres ved å justere hodetelefonvolumet. (Se under "Justere lyden" i denne håndboken.)

#### For monoutstyr

Koble lydpluggen inn i kontakten L/G/S/I foran på TVen og velg inngangssignalet  ved å følge anvisningene på denne siden. Til slutt kan du se under 'Justere lyden' i denne håndboken og velge 'A' på lydmenyen.

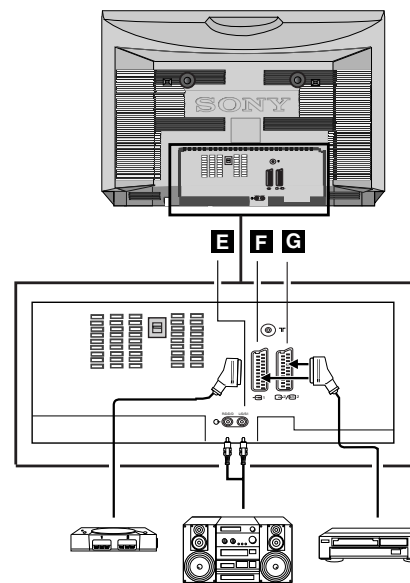

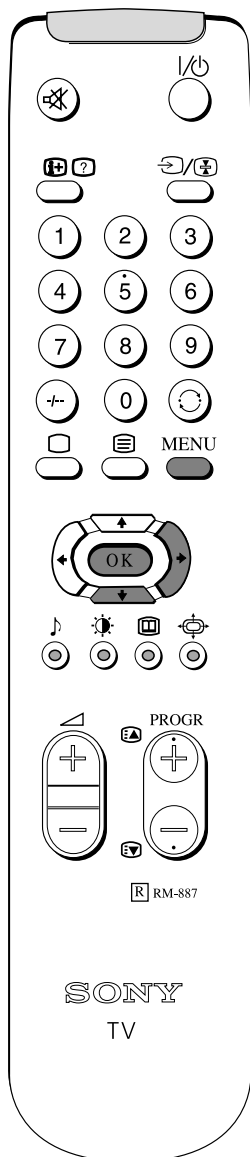

Tilleggsutstyr

## Koble tilleggsutstyr til TVen



### Velge utgangskilde for scart-kontakten **G**

1. Trykk på MENU-knappen på fjernkontrollen for å vise menyen på TV-skjermen.
2. Trykk på PIL NED-knappen for å velge symbolet  på menyen, og trykk deretter på den HØYRE pilknappen for å vise menyen 'VIDEO CONNECTION'.
3. Trykk på PIL NED-knappen for å uthve 'TV Screen' (inngangskilde for TV-skjermen) eller 'AV2 output' (utgangskilde for  /  kontakten), og trykk på den HØYRE pilknappen for å bekrefte.
4. Trykk på den VENSTRE eller HØYRE pilknappen for å velge ønsket kilde (se nedenfor), og trykk på OK-knappen for å bekrefte:

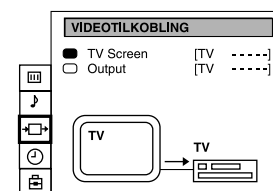
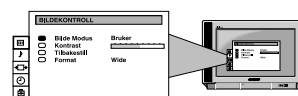

TV-skjerm	TV, AV1, RGB, AV2, YC2, AV3, YC3, AV4, YC4
Utgang	TV, AV1, AV2, YC2, AV3, YC3, AV4, YC4

5. Trykk på MENU-knappen for å fjerne menyen fra TV-skjermen.

## Tilleggsutstyr

# Bruke funksjonen Preset navn

Med denne funksjonen kan du gi et navn til tilleggsutstyret du har koblet til kontaktene på TV-apparatet. Navnet kan bestå av opptil 5 tegn (bokstaver og tall), og vises på skjermen når utstyret er valgt for bruk.

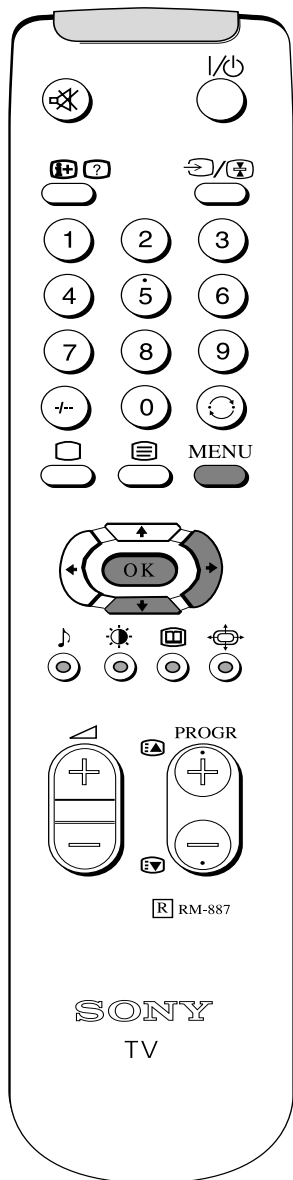

1. Trykk på MENU-knappen på fjernkontrollen for å vise menyen på TV-skjermen.

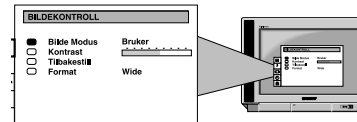

2. Trykk på PIL NED-knappen for å velge symbolet  på menyen, og trykk deretter på den HØYRE pilknappen for å vise menyen 'FORHÅNDSINNSTILLING'.

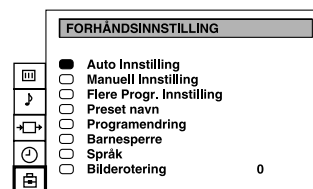

3. Trykk på PIL NED-knappen for å velge 'Preset navn', og trykk deretter på den HØYRE pilknappen for å vise menyen 'PRESET NAVN'.

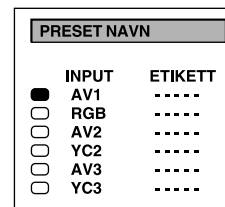

4. Trykk på PIL OPP- eller PIL NED-knappen for å velge inngangskilden du vil navngi (f.eks. AV2), og trykk deretter på den HØYRE pilknappen for å utheve det første elementet i 'ETIKETT'-kolonnen.

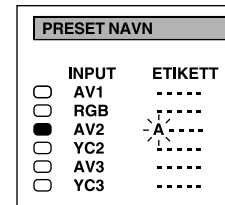

5. Trykk på PIL OPP- eller PIL NED-knappen for å velge en bokstav eller et tall (velg '-' for et mellomrom), og trykk på den HØYRE piltasten for å bekrefte. Velg de neste fire tegnene på samme måte.

6. Trykk på OK-knappen når du har valgt alle tegnene.

7. Gjenta punktene 4 til 6 hvis du vil merke andre inngangskilder.

8. Trykk på MENU-knappen for å fjerne menyen fra TV-skjermen.

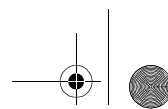

## Tilleggsinformasjon

# Spesifikasjoner

### TV-system

B/G/H, D/K

### Fargesystem

PAL, SECAM

NTSC 3.58, 4.43 (bare Video inn)

### Kanaldekning

Se 'Tilgjengelige kanaler' nederst på siden.

### Bilderør

KV-28FX20E

FD Trinitron WIDE

Ca. 71 cm (28 tommer) (omtrent 66 cm når bildet måles diagonalt), 102° avbøyning

KV-32FX20E

FD Trinitron WIDE

Ca. 82 cm (32 tommer) (omtrent 76 cm når bildet måles diagonalt), 102° avbøyning

### Bakterminaler

① 21-pinners scart-kontakt (CENELEC-standard) inkludert audio/video-inngang,

② / ② 21-pinners scart-kontakt (CENELEC-standard) inkl. audio/video-inngang, S-video-

③ Audio-utganger - phono-jacks

### Frontterminaler

③ 21-pinners scart-kontakt (CENELEC-standard) inkludert audio/video-inngang,

③ 21-pinners scart-kontakt (CENELEC-standard) inkl. audio/video-inngang, S-video-

③ Audio-utganger - phono-jacks

④ Hodetelefon-jack - minijack stereo

### Lydutgang

Venstre/høyre: 2x20W (musikkeffekt)

Sub woofer: 20W(musikkeffekt)

### Strømforbruk

KV-28FX20E: 123W

KV-32FX20E: 120W

### Mål (bxhxd)

KV-28FX20E: Ca. 761 x 496 x 525 mm

KV-32FX20E: Ca. 874 x 563 x 571 mm

### Vekt

KV-28FX20E: Ca. 44,0 kg

KV-32FX20E: Ca. 62,0 kg

### Tilleggsutstyr som medfølger

RM-887 fjernkontroll (1)

IEC AA-batteri (2)

### Andre funksjoner

Tekst-TV

NICAM Stereo

**Design og spesifikasjoner kan endres uten forvarsel.**

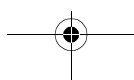

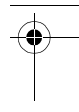
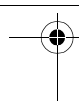

Tilleggsinformasjon

**Spesifikasjoner**

**Tilgjengelige kanaler**

	Kanaler som kan mottas	Kanal som vises
B/G/H	E2..12, 21..69	C02..C12, C21..69
KABEL-TV (1)	S1..S41	S01..S41
KABEL-TV (2)	S01..S05	S42..S46
	M1..M10	S01..S10
	U1..U10	S11..S20
ITALIA	A, B..H, H1, H2	C13, C14..C20, C11, C12
KABEL-TV	S1..S41	S01..S41
	S01..S05	S42..S46
D/K	R01..R012, R21..R69	C01..C12, C21..C69
KABEL-TV(1)		S01..S41
KABEL-TV(2)		S42..S46

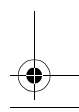
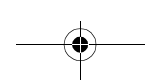
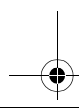
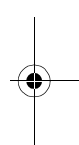
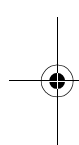



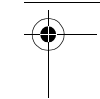
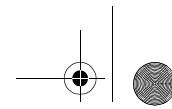











## Tilleggsinformasjon

# Feilsøking

Her er noen enkle løsninger på problemer med bilde og lyd.

Problem	Løsning
Ikke noe bilde (mørk skjerm), ingen lyd	<ul style="list-style-type: none"> <li>• Koble til TVen.</li> <li>• Trykk på knappen  foran på TVen.</li> <li>• Hvis indikatoren  er på, trykker du på knappen  eller en tallknapp på fjernkontrollen.</li> <li>• Sjekk antenntilkoblingen.</li> <li>• Slå TVen av i 3-4 sekunder, og slå den på igjen ved å bruke knappen  foran på TVen.</li> </ul>
Dårlig bilde eller ikke noe bilde (mørk skjerm), men god lyd.	<ul style="list-style-type: none"> <li>• Bruk menysystemet (MENU) til å velge Bildejustering. Juster lysstyrken, bildebalansen og fargenivået.</li> <li>• Fra menybildet Bildejustering velger du RESET for å gå tilbake til fabrikkinnstillingene.</li> </ul>
Dårlig bildeklarhet når du bruker en RGB-videokilde.	<ul style="list-style-type: none"> <li>• Trykk gjentatte ganger på knappen  på fjernkontrollen til RGB-symbolet  vises på TV-skjermen.</li> </ul>
Godt bilde, ingen lyd	<ul style="list-style-type: none"> <li>• Trykk på knappen  på fjernkontrollen.</li> <li>• Hvis  vises på skjermen, trykker du på knappen  på fjernkontrollen.</li> </ul>
Ingen farge på fargeprogrammer	<ul style="list-style-type: none"> <li>• Bruk menysystemet (MENU) til å velge Bildejustering og justere fargeinnstillingen.</li> <li>• Fra skjermbildet Bildejustering velger du RESET for å gå tilbake til fabrikkinnstillingene.</li> </ul>
Forstyrrelser i bildet når du skifter program eller viser tekst-TV	<ul style="list-style-type: none"> <li>• Slå av eventuelt utstyr som er koblet til scart-kontaktene bak på TVen.</li> </ul>
Fjernkontrollen virker ikke	<ul style="list-style-type: none"> <li>• Skift batteriene.</li> </ul>
Hvilemodusindikatoren  på TVen blinker	<ul style="list-style-type: none"> <li>• Kontakt ditt nærmeste Sony-servicesenter.</li> </ul>

- Hvis problemene vedvarer, bør du få kvalifisert personell til å utføre service på TVen.
- Du må ALDRI åpne kabinettet selv.

