

Trinitron Colour Television

Instruction Manual

Styrfunktioner

Bruksanvisning

Betjeningsvejledning

Kayttöohje

Οδηγίες Χρήσης

Bedienungsanleitung

GB

SE

NO

DK

FI

GR

DE

KV-28FC60/28FC60/Z
KV-32FC60/32FC60/Z

NOTICE FOR CUSTOMERS IN THE UNITED KINGDOM

A moulded plug complying with BS1363 is fitted to this equipment for your safety and convenience.

Should the fuse in the plug supplied need to be replaced, a 5 AMP fuse approved by ASTA or BSI to BS 1362 (i.e. marked with ⚡ or ⚡) must be used.

When an alternative type of plug is used it should be fitted with a 5 AMP FUSE, otherwise the circuit should be protected by a 5 AMP FUSE at the distribution board.

If the plug supplied with this equipment has a detachable fuse cover, be sure to attach the fuse cover after you change the fuse. Never use the plug without the fuse cover. If you should lose the fuse cover, please contact your nearest Sony service station.

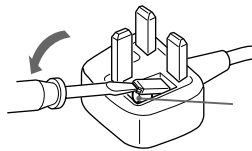

How to replace the fuse

Open the fuse compartment with a blade screwdriver, and replace the fuse.

- **IMPORTANT**

If the plug supplied is not suitable for the socket outlets in your home, it should be cut off and an appropriate plug fitted in accordance with the following instructions:

The wires in this mains lead are coloured in accordance with the following code:

Blue	Neutral
Brown	Live

As the colours of the wires in the mains lead of this apparatus may not correspond with the coloured markings identifying the terminals in your plug, proceed as follows:

The wire which is coloured blue must be connected to the terminal which is marked with the letter N or coloured black. The wire which is coloured brown must be connected to the terminal which is marked with the letter L or coloured red. Do not connect either wire to the earth terminal in the plug which is marked by the letter E or by the safety earth symbol \perp or coloured green or green and yellow.

WARNING

- To prevent shock hazard, do not insert the plug cut off from the mains lead into a socket outlet. This plug cannot be used and should be destroyed.
- To prevent fire or shock hazard, do not expose the unit to rain or moisture.
- Dangerously high voltages are present inside the set. Do not open the cabinet. Refer servicing to qualified personnel only.

Safety First

TV sets operate on extremely high voltages. To prevent fire or an electric shock, please follow the safety information below:

For General Safety

- ❖ This TV set is designed to receive and reproduce audio and video signals. Any other use of the TV set is not permitted.
- ❖ Never open the rear cabinet.
- ❖ Refer servicing to qualified personnel only!
- ❖ Do not expose the TV set to rain or moisture.

For Safe Installation

- ❖ Do not block or cover the ventilation openings. For ventilation leave a space of at least 5 cm around the set.
- ❖ Do not install the TV set in hot, humid or excessively dusty places.
- ❖ Do not install the TV set where it may be exposed to mechanical vibrations.
- ❖ Place the TV set only on a stable stand designed for the weight and dimensions of the TV.

For Safe Operation

- ❖ Operate the TV set only on a 220- 240 V. AC, 50 Hz supply.
- ❖ Unplug the TV set if any liquid or solid object falls in through the ventilation openings. Have it checked immediately!
- ❖ When not in use, do not leave the TV set in standby mode. Disconnect the TV set if you are not going to use it for a longer period.
- ❖ Disconnect the TV set only by pulling on the mains plug. Do not pull on the power cord itself.
- ❖ In the event of a thunderstorm, you should not touch the aerial, mains plug or television. It could possibly cause an electric shock.

For Maintenance

- ❖ When the TV is switched off, clean the screen with a soft dampened cloth. Do not use any abrasive cleaners.
- ❖ Dust and nicotine deposits may cause heat accumulation inside the TV set. In the long term this could be a safety risk and may shorten the lifetime of your TV set. Therefore have your set serviced about every five years.

Table of Contents

Installation	4
1. Checking the accessories supplied	4
2. Inserting batteries into the remote control	4
3. Connecting the TV	5
4. Switching on the TV	6
5. Using your joystick	6
6. Tuning your TV	7
7. Finding your video channel	7
<hr/>	
Operation	8
Overview of the TV set buttons	8
Overview of the remote control buttons	9
NexTView	10
Teletext	12
Using the TV menu system	14
Adjusting picture and sound	14
Using the Features menu	16
Changing the screen mode	17
Sorting TV channels	18
Manually tuning in channels	18
Naming a channel	19
Skipping programme positions	19
Using the Further Programme Preset function	20
Adjusting the picture geometry for an RGB source	20
Adjusting the picture rotation	21
Changing the speaker configuration for external loudspeakers	21
Inputting your Personal ID	22
Presetting and labelling of input sources	22
<hr/>	
Optional Equipment	23
Selecting an input signal	23
Smartlink	24
Remote control of other Sony equipment	24
<hr/>	
Additional Information	25
Specifications	25
Troubleshooting	26
Channel Guide	26

Installation

i Follow steps 1-7 to install the TV and view TV programmes.

1. Checking the accessories supplied



1 x remote control

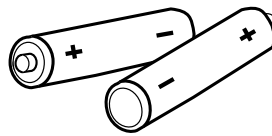

2 x batteries (AA size)

2. Inserting batteries into the remote control

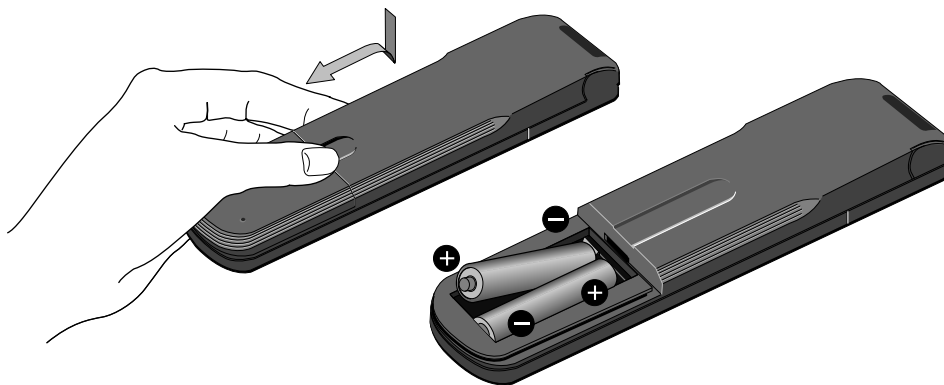

Always remember to dispose of used batteries in an environmentally friendly way.

3. Connecting the TV

Connecting an aerial to your TV

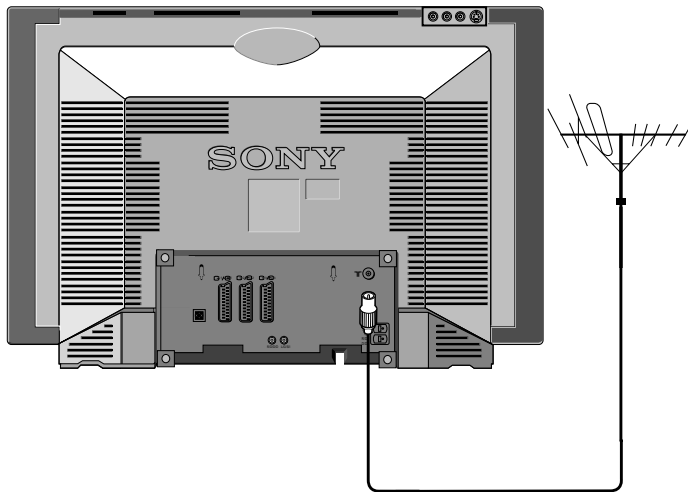

i If you are not connecting your TV to a VCR, please connect the aerial lead (as shown left) and proceed to section '4.Switching on the TV'.

If you are connecting your TV to a VCR please refer to the section below.

- 1 Connect your existing aerial lead to the socket marked  on the rear of the TV set.

Connecting an aerial and VCR to your TV

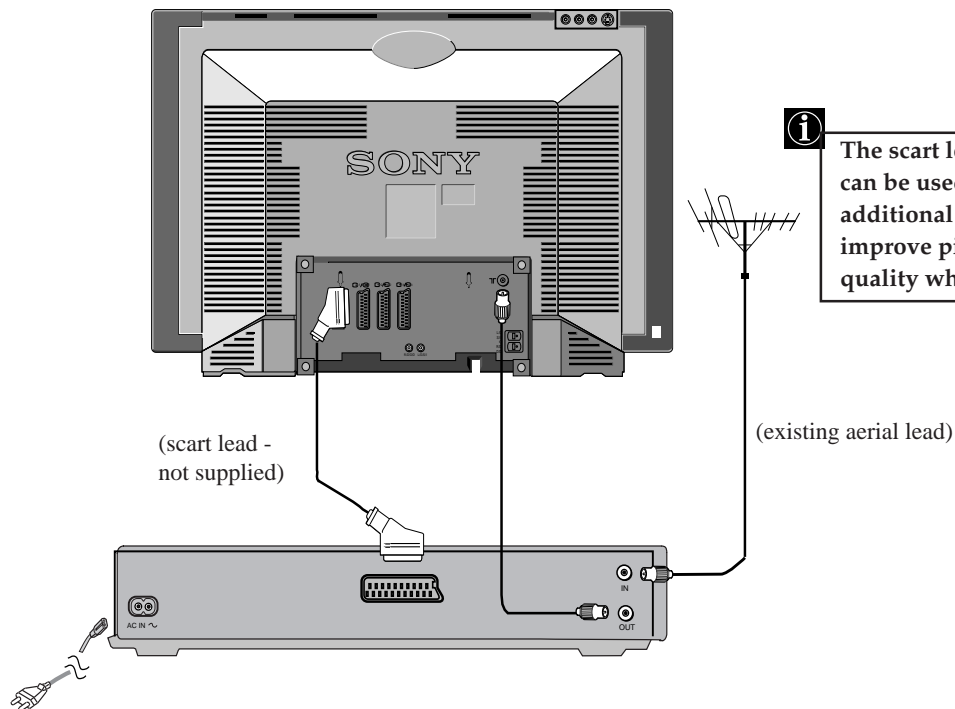



i The scart lead is optional. If it can be used however, this additional connection can improve picture and sound quality when in play mode.

- 1 Connect your existing aerial lead to your VCR as shown.
- 2 Connect the VCR aerial lead from the RF OUT socket on the back of the VCR to the aerial socket on the back of the TV as shown.
- 3 Connect the VCR set to the mains and switch on.
- 4 Insert a pre-recorded tape into the VCR and press the 'PLAY' button.

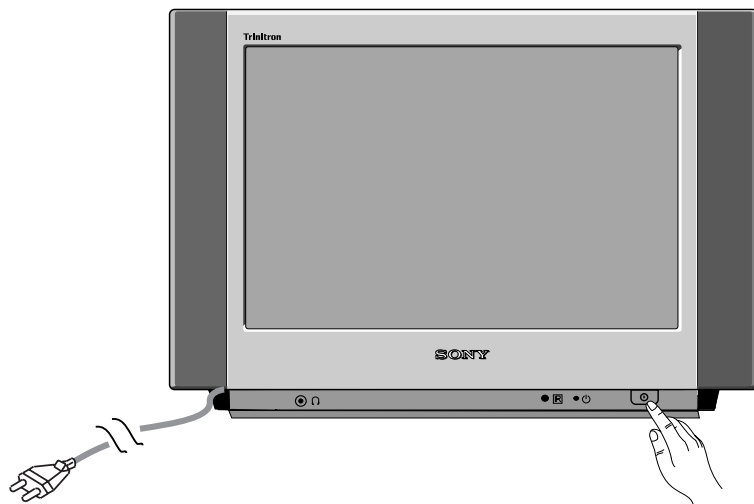
4. Switching on the TV



- 1 Connect the TV plug to the mains socket (220-240 V. AC, 50 Hz).
- 2 Push in the on/off button  on the front of the TV.

i If the standby mode indicator  on the front of the TV is lit, press the TV  button on the remote control to switch on the TV set. Please be patient as the picture may take a few moments to appear on the TV screen.

5. Using your joystick

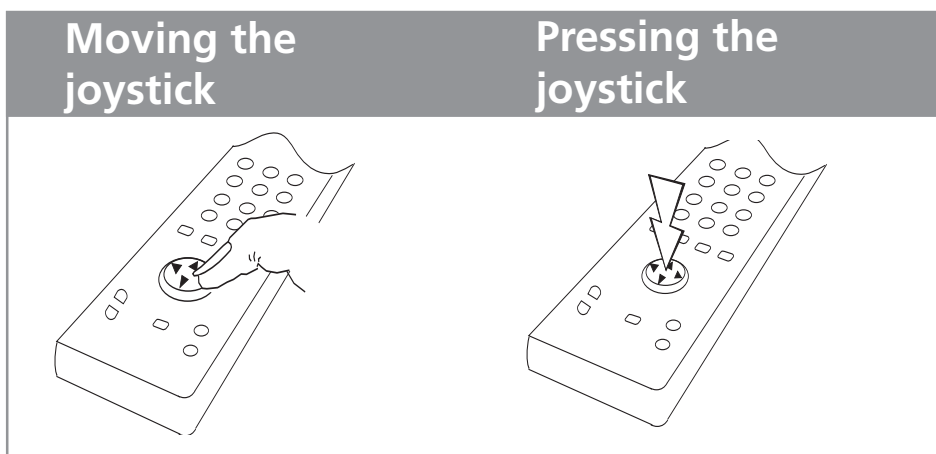

To move around the menus press the relevant arrow button.

To select an item in a menu press the joystick down in the middle.

6. Tuning your TV

Before you tune your TV, you will be asked to set your language and country.

- 1 The Language/Country menu appears on the TV screen with the word 'English' highlighted.
 - 2 Push the joystick to ▼ or ▲ to select your chosen language then press the OK button to confirm. The country menu appears on screen with the word 'OFF' highlighted. Select 'OFF' if you do not want your channels stored in a given channel sequence starting from programme position 1.
 - 3 Push the joystick to ▼ or ▲ to select the country in which you wish to operate the TV.
 - 4 Press the OK button to confirm your choice. The 'Set-up' menu appears on the TV screen.
 - 5 Push the joystick to ▼ or ▲ to select 'Auto Tuning' then press the OK button to confirm.
 - 6 Push the joystick to ► and hold for 5 seconds.
- ❖ Your TV will now start to tune in all available channels. This may take a few minutes - please be patient and do not press any buttons. Once the TV has tuned all available channels the menu disappears from the screen and your TV is ready to use.
 - ❖ If you would like to stop the autotune process at any stage, press the OK button. The manual sort menu appears on the TV screen. For manual sorting instructions refer to the 'Sorting TV channels' section of this instruction manual. To remove the sorting menu, press the MENU button on your remote control.

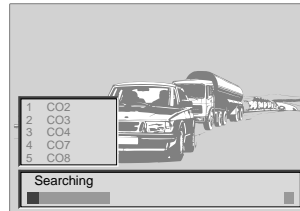
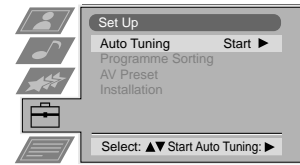
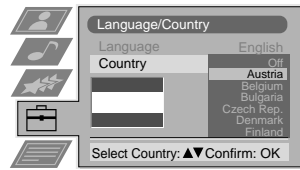
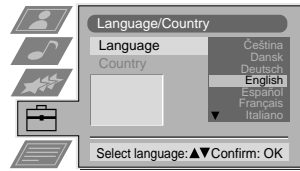

7. Finding your video channel

If you have connected a VCR to your TV, you now need to find your video channel.

1. Press the PROGR+/- buttons on your remote control until your video picture appears on the TV screen.
- ❖ If you wish to move your video channel to a different programme position, refer to the 'Sorting TV channels' section of this instruction manual.

Operation

Overview of the TV set buttons

You must press the control button to activate and illuminate the control panel before you can use the other buttons on top of the TV set.

Video input button.

Press to select the input signals from VCR etc.

Volume control buttons.

Press to increase (+)/decrease (-) volume.

Programme Up (+) or Down (-) buttons.

Press to select TV channels.

CONTROL button.

Press to activate and illuminate the control panel.

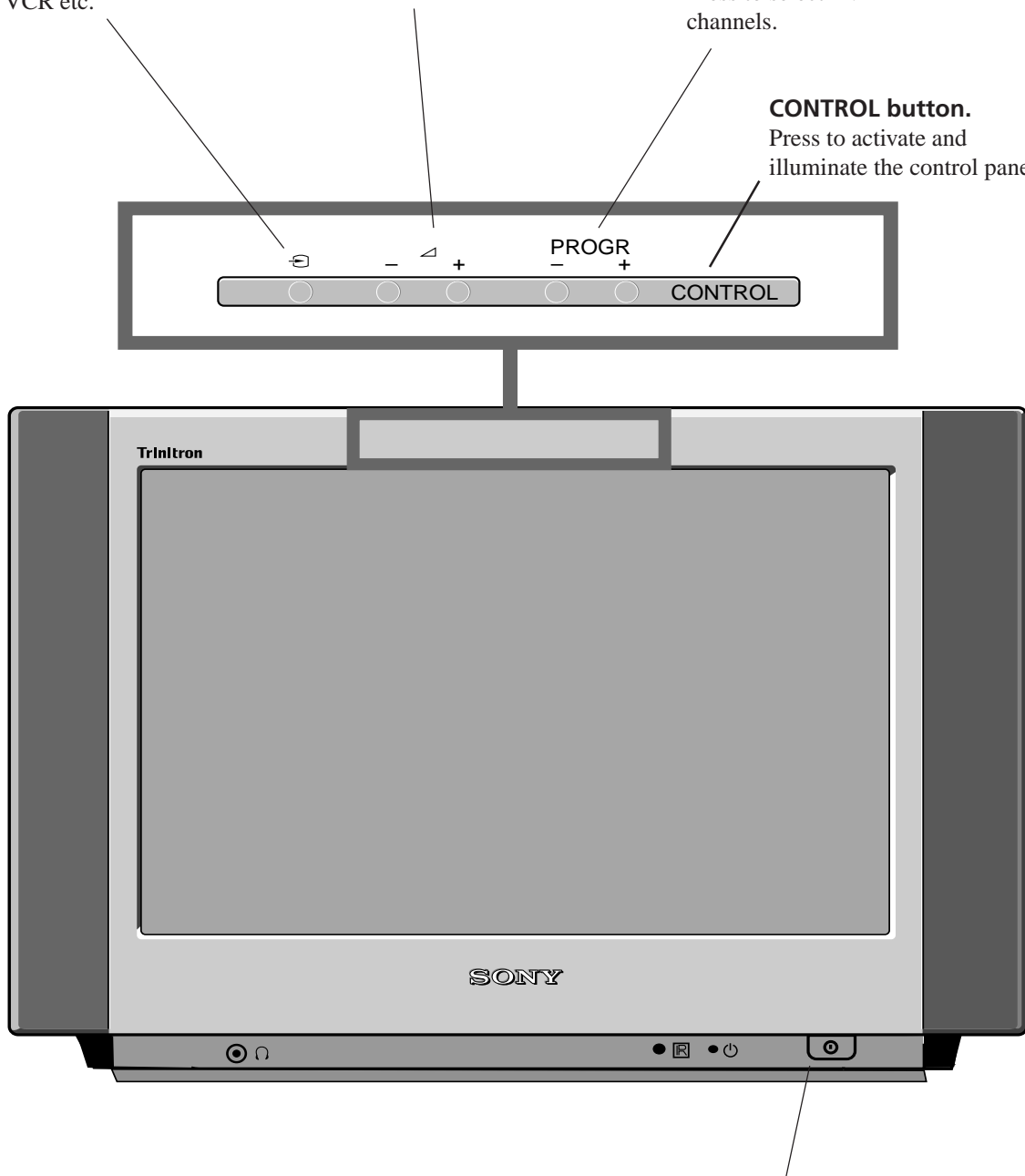

On/Off switch.

Press to switch TV on and off.

Overview of the remote control buttons

To mute sound.

Press to mute TV sound. Press again to restore the sound.

To return to TV mode.

Press to return to the normal operation from teletext mode, video mode or standby mode.

These buttons have no function.

To select Teletext

Press to select Teletext mode.

To select EPG

Press to display the Electronic Programme Guide. Press again to remove display.

To freeze the picture.

Press to freeze the picture. Press again to cancel freeze.

To select channels.

Press numbered buttons to select channels.

For double digit programme numbers, eg 23, press **-/--** first, then the buttons 2 and 3. If you enter an incorrect first digit, this should be corrected by entering another digit (0-9) and then selecting **-/--** button again to enter the programme number of your choice.

To display sound menu.

Press repeatedly to select one of the following equaliser modes : Personal, Vocal, Jazz, Rock, Pop or Flat.

To display picture menu.

Press to change the picture settings. Press the  button to remove the display.

To adjust TV volume.

Press to adjust the volume of the TV.

To reset to factory-set levels.

Open the remote control lid and press to return picture and sound settings to factory-set levels. After the 'Installation' menu has appeared on the TV screen, refer to the 'Selecting Language and Country' section of the instruction manual to change your choice of language and country if desired.

VCR on/off button.

Press to temporarily switch off VCR (if Sony VCR connected). Press again to switch on VCR.

To temporarily switch off TV

Press to temporarily switch off TV. Press again to switch on TV from standby mode.

NOTE: After 15 minutes without a TV signal and without any button being pressed, the TV switches automatically into standby mode.

To reveal channel information.

Press to reveal information on the channel you are currently watching. Press the  button again to remove the display.

To select input signal or freeze teletext

Press to select inputs from the TV sockets (see Using Optional Equipment section). In teletext mode, press to freeze the displayed page. Press once again to cancel.

To return to previous channel

Press to return to the previous channel you were watching. Note: This can be done only after watching the present channel for 5 seconds.

To change screen format.



Press to change the size of the screen.

This button can be used in Teletext mode only. Please see Teletext section of manual for details.

To select menu items

Use this OK button to select options available in the menu system of the TV.

To display the Channel Table

Press the OK button to display the channel table. Push to  or  to select a channel then push to  to confirm.

▲	8	VIVA	Soul Music
	9	RTL	News
▶	10	SAT	1 Game Show
	11	S3	Animal Report
	12	VIVA	2 Stones in Interview
	13	PRO	7 Pink Panther
▼	14	ARD	Afternoon Report

To select channels.

Press to select channels.

To display the menu

Press if you wish to use the TV menu system. Press again to remove the menu from the TV screen.

To display the time.

Open the remote control lid and press to display the time on screen.

To operate video equipment

Open the remote control lid and press these buttons to operate your video equipment (please refer to your VCR manual).

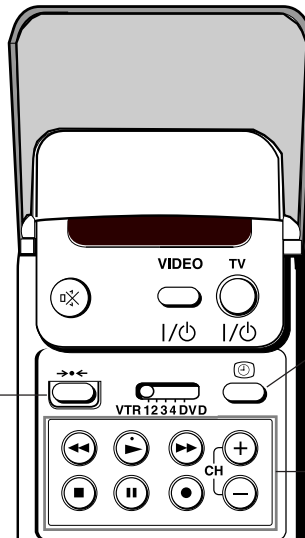
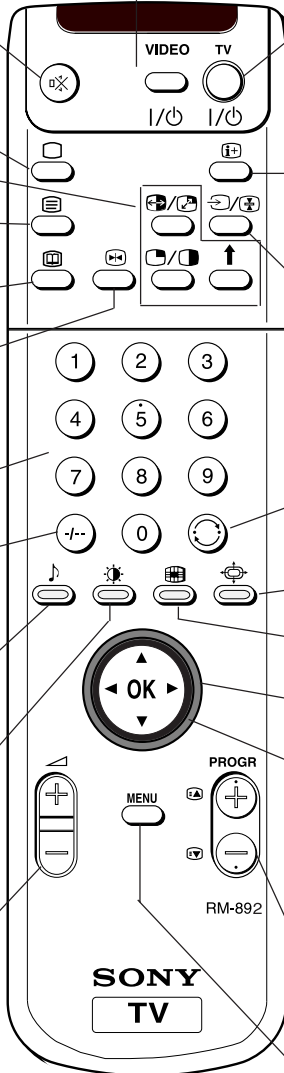

Operation

NexTVView*

*depending on availability of service

NexTVView is an electronic programme guide with up to 1 week* of programme information on those channels included in the selected provider.

*If the data exceeds the memory of NexTVView, you will get information on less than 7 days.

When looking for information you can search by theme (sports, art etc.), date or time (e.g. broadcasts between 8 and 9 p.m). When you've found a programme you can go directly to this programme, use the timer to remind you of it or preset your VCR with Smartlink.

The NexTVView provider is responsible for the contents of the guide. The TV set is responsible for the presentation, that is the menu structure and the navigation, if there is none from the provider. If there is a navigation from the provider the basic operation with the joystick is the same as described in the Sony navigation.







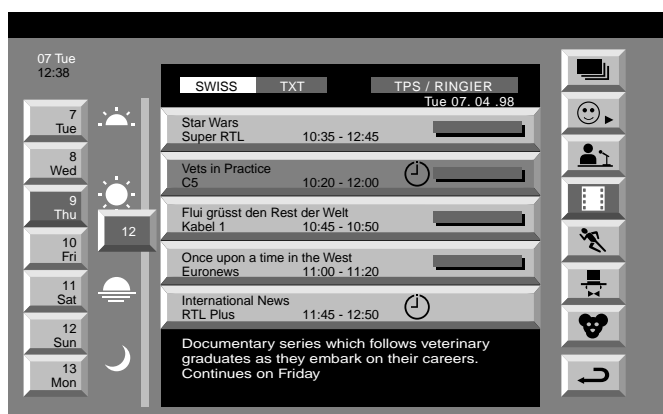

Displaying NexTVView

At first you need to select a channel providing a NexTVView Service. In this case the indication "NexTVView" is displayed as soon as all data is available. When you later change the channel you can still select this NexTVView service.

- 1 Press  to switch NexTVView on and off.
- 2 Use the joystick buttons as follows
 - moving up- or downwards within a column: Use ▼ or ▲
 - Going to the left columns time and date: Use ◀
 - Going to the right column icons: Use ▶
 - Confirming a selection: Press OK
- a while in the columns date, time or icon (themes), the programme list changes according to the selection.
- b while in the programme list, confirming a running broadcast brings you directly to the TV programme or confirming a future programme brings you to the long info menu (See Using the Long Info Menu).





Index

- | | |
|--|---|
|  full list of selection |  sports |
|  personal selection |  entertainment |
|  news broadcasts |  children |
|  movies |  back to last menu |

Operation

Using the Individual Setting menu

i When you select  there will be no personal pre-selection.  lets you make your own individual selection of themes, limiting the search to the marked ones.

1 Select  using **▲** or **▼**. Push to **▶** to enter.

 The Individual Setting menu is displayed.

2 Select the item you wish to mark using **▲** or **▼**. Confirm by pressing OK.

Repeat step 2 for all items you wish to have in your list.

3 When you have finished the list, press **▶** to select  on the menu screen then press OK.

Using the Long Info menu

1 Select a future programme in the column programme list using **▲** or **▼**. Press OK.

 The long info menu is displayed.

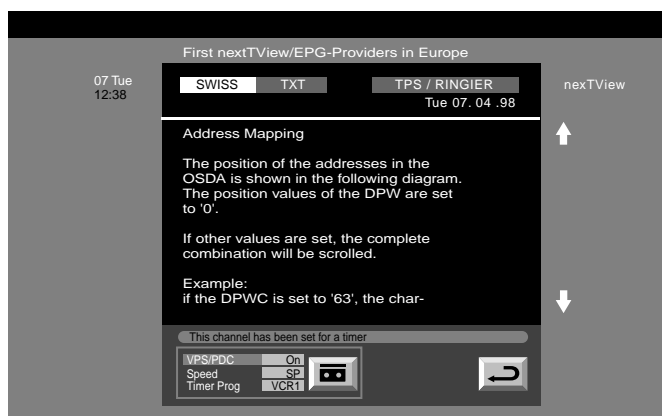

You wish to record the selected programme with your VCR

(only with Smartlink VCRs)

2 Select  using **◀** and press OK.

 The information is transferred to the VCR connected to your TV set.

Setting up your VCR

3 Select VPS/PDC pushing repeatedly to **◀**.

i With this setting on, you have the guaranteed recording of the whole broadcast should there be a change in the TV programme. This only works if the selected channel broadcasts a VPS/PDC signal.

- Select On or Off using OK.

4 Select Speed using **▼**.

i Select between standardplay (SP) or longplay (LP) mode. With longplay you can record twice as much on a videotape. The picture quality, however, may suffer.

- Select SP or LP using OK.

5 Select VCR Setup using **▼**.

i Select with which of the connected Smartlink-VCRs you wish to programme.

- Select VCR 1 or 2 using OK.

To leave the menu

6 Select  using **▶**. Press OK.

 You are back in the last menu.

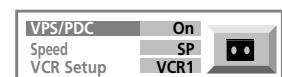

Operation





Teletext

Most TV channels broadcast information via teletext. The index page of the teletext service (usually page 100) gives you information on how to use the service.



Please use a TV channel with a strong signal, otherwise there may be Teletext errors.

Switching Teletext on and off

- 1 Select the TV channel which carries the teletext service you want to view.
- 2a Press the  button once on your remote control to switch Teletext on.
 - b Press  again for Mix mode.
-  The TV broadcast and the Teletext display are overlapped.
- 3 Press  or press  a third time to switch teletext off.





Selecting a Teletext Page

Input the three digits of the page number using the number buttons on your remote control.





If you have made a mistake:
Type in any three digits, then re-enter the correct page number.

Page Catching

- 1 Using the number buttons on the remote control, select a teletext page which has several page numbers on it (e.g. the index page).
- 2 Press the OK button.
 Page Catching is displayed.
- 3 Select the desired page number using  or  then press the OK button.
 The requested page is displayed after some seconds.

Selecting the next or the preceding page

- Press  (Page +) or  (Page -).

Selecting the index page

- Press .



Selecting a subpage



A teletext page may consist of several subpages. In this case an information line is displayed, showing the number of subpages.

- Select the mode by pushing to . Select the subpage by using  or .

Freezing a Teletext subpage

- 1 Press  to freeze the Teletext page.
- 2 Press  to resume normal teletext reception.

Using Fastext*

*depending on availability of service



Fastext lets you access pages with one button stroke. When Fastext is broadcast, a colour-coded menu appears at the bottom of the screen. The colours of this menu correspond to the red, green, yellow and blue buttons on the remote control.

- Press the coloured button which corresponds to the colour in the colour-coded menu.

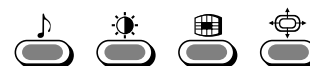
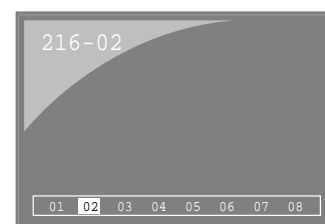

Operation

Using the Teletext menu

i This TV set has a menu-guided teletext system. When teletext is switched on you can use the joystick buttons to operate the teletext menu.

Select the menu functions as follows:

- 1 Press the MENU button on the remote control to display the Teletext menu.
- 2 Select the teletext function using ▲ or ▼. Push to ► to enter.

Top/Bottom/Full

i For convenient reading of a Teletext page you can enlarge it.

↶ After having selected the function, a sub menu Top ▲ Bottom ▼ Full OK is displayed.

- Push to ▲ to enlarge the upper half of the screen, push to ▼ to enlarge the lower half. Press OK to resume the normal size. Press  to resume the normal Teletext operation.

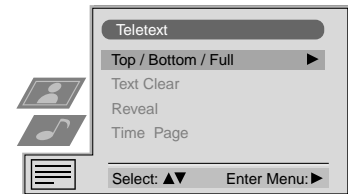

Top: ▲ Bottom: ▼ Full: OK

Text Clear

i After having selected the function, you can watch a TV channel while waiting for a requested Teletext page. As soon as the page is available, the symbol  changes colour.

- Press  to view the page.



Reveal

i Some teletext pages contain hidden information (e.g., for a quiz), which you can reveal.

↶ After having selected the function, the hidden information appears.

- Press  to resume the normal Teletext operation.

Time Page*

*depending on availability of service

i You can call up a time-coded page - such as an alarm page - at a time specified by you.

↶ After having selected the function a sub menu is displayed.

- 1 Select On using ▲ or ▼. Push to ► to enter.
 - 2 Enter the three digits of the desired page using the number buttons.
 - 3 Enter the four digits of the desired time using the number buttons.
 - 4 Press OK to store.
- ↶** The time is displayed in the top left-hand corner of the screen. At the requested time the page is displayed.

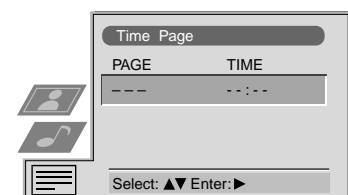

Using the TV menu system

The TV consists of a menu system which is based on a series of user friendly on-screen displays and menus. These displays will help you get the most from your TV, helping you to change picture and sound settings, to alter the size of the TV picture and to rearrange the TV channels etc.

Adjusting the picture and sound

i Picture and sound are adjusted at the factory. You can however, adjust them individually.

- 1 Press MENU.
Select the symbol  for Picture or  for Sound using **▲** or **▼**.
Push to **▶** to enter.

 The menu Picture or Sound Control is displayed.

- 2 Select the desired item using **▲** or **▼**. Push to **▶** to enter.
- 3 Adjust the selected item using **▲**, **▼**, **▶** and **◀**. Press OK to store.

i Refer to the tables on this and the following page for more information.

- 4 Repeat steps 2 and 3 to adjust other items.
- 5 Press MENU to return to the normal TV screen.

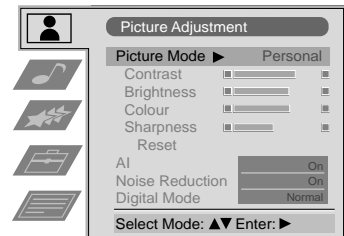

Picture Control

Item	Effect/Operation
Picture Mode	▼ Live (for live broadcasts) Personal (for individual settings) ▲ Movie (for movie broadcasts)
Contrast	Less ◀ ▶ More
Brightness*	Darker ◀ ▶ Brighter
Colour*	Less ◀ ▶ More
Hue**	Reddish ◀ ▶ Greenish
Sharpness*	Softer ◀ ▶ Sharper
Reset	Resets picture to the factory preset levels
AI (Artificial Intelligence)	▲ Off: normal ▼ On: Automatic optimization of contrast level according to the TV signal
Noise Reduction	▲ Off: Normal ▼ On: Reduces picture noise in case of a weak broadcasting signal
Digital Mode	▼ Normal: 100 Hz. Digital+: 100 Hz plus line flicker reduction ▲ Advanced: Digital+ plus smoothing of motions

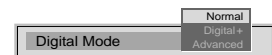
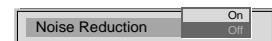
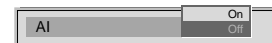
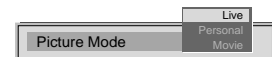

* Only if Personal is selected in Picture Mode

** Only available for NTSC colour signal (e.g. US video tapes)

Operation (TV menu system):

Sound Control

Item	Effect/Operation
Equaliser mode	Select between the following sound settings ▼ Personal Vocal Jazz Rock Pop ▲ Flat (fixed setting, cannot be adjusted)
Equaliser adjustment	<p>i You can adjust the mode selected in Equaliser mode by cutting and boosting of 5 selected frequency bands.</p> <p>A Only the changes made in Personal can be stored, the others return to factory setting.</p> <ul style="list-style-type: none"> Select the desired bar using ► or ◀, adjust using ▲ and ▼. <p>Press OK to store.</p>
Balance	► More right ◀ More left
Loudness	▼ Off: Normal ▲ On: For music broadcasts
Space	▼ Off: Normal ▲ On: Special accoustic effect
Auto Volume Control	▲ On: volume level of the channels will stay the same independent of the broadcast signal (e.g. in case of advertisements) ▼ Off: volume level changes according to the broadcast signal
Dual Sound	For a bilingual broadcast: ▼ A for channel 1 ▲ B for channel 2 For a stereo broadcast: ▼ Mono ▲ Stereo i In case of a NICAM stereo broadcast the indication NICAM appears briefly on the screen.
Headphones	
🔊 Volume	Less ◀ ▶ More
🔊 Dual Sound	For a bilingual broadcast: ▼ A for channel 1 ▲ B for channel 2

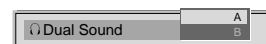
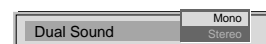
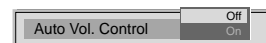
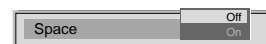
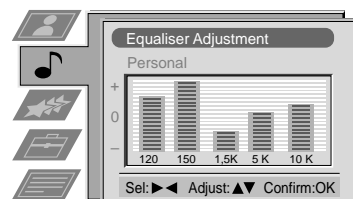
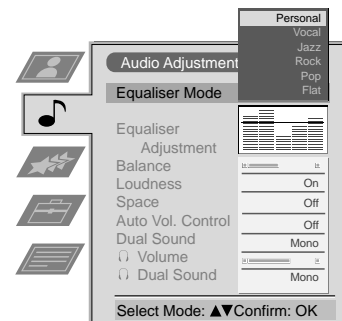



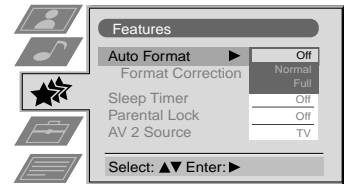

Operation (TV menu system):

Using the Features menu

- 1 Press the MENU button on the remote control. Select the symbol  using ▼. Push to ► to enter.
- 2 Select the desired menu item using ▼. Push to ► to enter.
- 3 Select the desired setting using ▲ or ▼.
- 4 Store by pressing OK.
- 5 Press MENU to return to the normal TV screen.

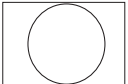

Features

Item	Effect/Operation
Auto Format* *only for aerial signal	<p>▲ Off: Size of picture does not automatically adjust.</p> <p>Normal: Size of picture automatically adjusts according to information from broadcaster.</p> <p>▼ Full: The TV can automatically adjust the picture size to eliminate any dark areas on the TV picture (as shown below):</p> <div style="text-align: center;">   </div>
Format Correction* *only if Auto Format is set to 'Normal' or 'Full'	<p>▲ On: Smart mode is selected automatically for 4:3/14:9 broadcasts</p> <p>▼ Off: 4:3/14:9 is selected</p>
Sleep Timer	<p>i You can select a time period after which the TV switches itself into standby mode</p> <p>▲ Off 10 min. 20 min. ⋮</p> <p>▼ 90 min.</p>
Parental Lock	<p>▲ Off: Normal mode</p> <p>▼ On: TV can only be switched on out of standby-mode using the Remote Commander, the buttons on the TV do not work.</p>
AV2 Source	<p>i You can select the source to be output from the Scart connector 2/2. In this way you can record from this socket while watching another source.</p> <p>▲ TV audio/video signal from the aerial </p> <p>AV1 audio/video signal from Scart 1</p> <p>AV2 audio/video signal from Scart 2</p> <p>▼ AV3 audio/video signal from connectors on top or bottom of rear of TV.</p>

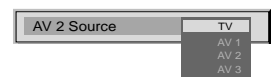
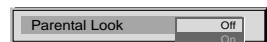
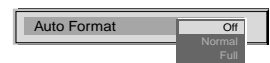

Operation (TV menu system):

Changing the screen mode

i When Auto Format in the Features menu is preset to "Normal" or "Full", the TV set automatically selects the detected screen format. Screen mode, however, lets you select the screen format of your choice.

- Press the  button on the remote control repeatedly to get one of the following formats:

Smart	imitation of wide screen effect for 4:3 broadcasts, parts of the top and bottom of the picture are cut off
4:3	conventional 4:3 aspect ratio, full picture information
14:9	compromise between 4:3 and 16:9 aspect ratios
Zoom	imitation of wide screen effect for letterboxed movies
Wide	for 16:9 broadcasts

i In Zoom, Smart and 14:9 modes parts of the top and the bottom of the screen are cut off. Using ▲ and ▼ you can adjust the position of the image onscreen to e.g. read subtitles. Press OK to confirm.



Smart

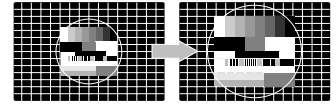

Zoom



Wide

Operation (TV menu system):

Sorting TV channels

- i** After tuning in TV channels, you may wish to rearrange the order of the channels.
- 1 Press the MENU button on your remote control. Select the symbol  using ▼. Push to ► to enter.
 - 2 Select Programme Sorting using ▼. Push to ► to enter.
 - 3 Select the programme position of the channel you wish to sort using ▲ or ▼. Push to ► to enter.
 - 4 Move the channel to the new programme position using ▲ or ▼. Store by pressing OK. The channel is now at the new position. The other programme positions move accordingly.
 - 5 To sort other programme positions repeat steps 3 to 4.
 - 6 Press MENU to return to the normal TV screen.

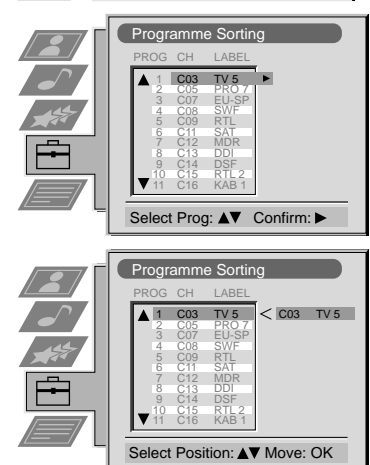

Manually tuning-in channels

- i** Use this function to preset channels or a video input source one by one to programme positions of your choice.
- 1 Press the MENU button on the remote control. Select the symbol  using ▼. Push to ► to enter.
 - 2 Select Installation using ▼. Push to ► to enter. Select Manual Programme Preset using ▼. Push to ► to enter.
 - 3 Select the programme position by pushing to ▲ or ▼. Push twice to ►. The column SYS is highlighted.
 - 4 Select the TV system using ▲ or ▼. Push to ► to enter.
- i** Available TV systems are I for Ireland or EXT for a video input source (please go to step 5c after selecting EXT).
- 5 Select your method for the channel tuning using ▲ or ▼. Push to ► to enter. You have the choice between C for a terrestrial channel, S for a cable channel or F for direct frequency input.

6a Direct Channel Input

- i** For channel numbers input a two digit number, for the channel frequency a three digit number.

- Select the two or three digits by using the number buttons 0 to 9.
- To start the search and to store the channel, press the OK button.
- To preset other channels repeat steps 3 to 6a.

b Channel search (SEARCH)

- i** Use Search if you do not know the channel number or frequency
- Start the search for the next available channel by pushing to ▼.
 - Store the channel by pressing OK or continue the search by pushing again to ▼.
 - To search for other channels repeat steps 3 to 6b.

c For video input sources (EXT)

- Select the Video Input source using ▲ or ▼.
- Store your selection by pressing OK.
- To allocate other sources repeat steps 3 to 5c.

- 6 Press MENU to return to the normal TV screen.

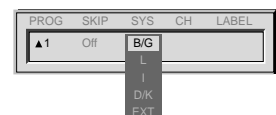
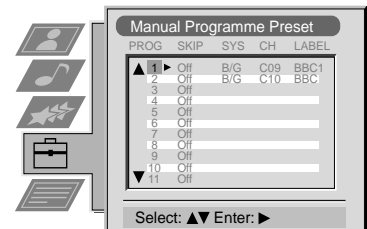
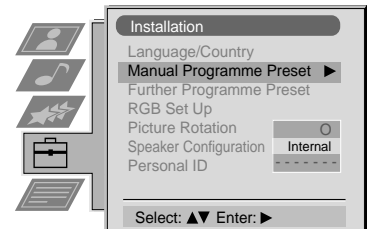

Operation (TV menu system):

Naming a channel

i During tuning the channels are usually labelled automatically. You can, however, individually name a channel or a video input source.

- 1 Press the MENU button on the remote control. Select the symbol  using ▼. Push to ► to enter.
- 2 Select Installation using ▼. Push to ► to enter. Select Manual Programme Preset using ▼. Push to ► to enter.
- 3 Select the programme position of the channel or the video source you wish to label by pushing to ▼ or ▲. Push repeatedly to ► until the first element of the position LABEL is highlighted.
- 4 Select a number, a letter, + or a blank using ▲ or ▼. Push to ► to confirm. Select the other four characters in the same way.
- 5 Store your selection by pressing OK.
- 6 To label other channels or video sources repeat steps 3 to 5.
- 7 Press MENU to return to the normal TV screen.

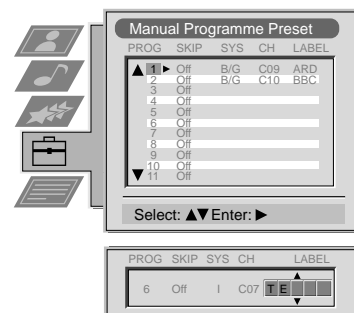

Skipping programme positions

i In case of 100 programme positions there may be unused positions, which you can skip in the menu »Manual Programme Preset«. When changing channels with the PROGR +/- buttons they then do not appear. You can, however, still select them using the number buttons.

- 1 Press the MENU button on the remote control. Select the symbol  using ▼. Push to ► to enter.
- 2 Select Installation using ▼. Push to ► to enter. Select Manual Programme Preset using ▼. Push to ► to enter.
- 3 Select the programme position you wish to skip by pushing to ▲ or ▼. Push to ► to enter. The column SKIP is highlighted.
- 4 Select ON using ▼.
- 5 Store by pressing OK.
- 6 To skip other programme positions repeat steps 3 to 5.
- 7 Press MENU to return to the normal TV screen.

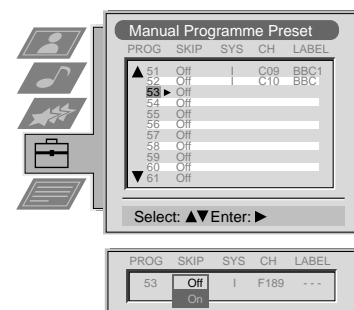



Operation (TV menu system):

Using the Further Programme Preset function

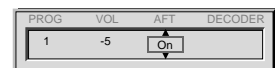
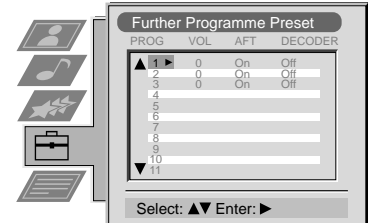
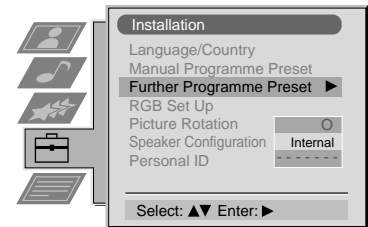
- i** Using the menu Further Programme Preset you can
- individually adjust the volume level of each channel.
 - improve the quality of a weak channel (picture or sound distortions) with manual fine tuning.
 - preset the AV output for programme positions of those channels with scrambled signals (e.g. from a Pay TV decoder). In this way a connected Smartlink VCR records the unscrambled signal.
- Press MENU. Select the symbol  using **▼**. Push to **▶** to enter.
 - Select Installation using **▼**. Push to **▶** to enter. Select Further Programme Preset using **▼**. Push to **▶** to enter.
 - Select the programme position of the desired channel by pushing to **▲** or **▼**. Push repeatedly to **▶** to select: VOL (Volume Offset), AFT (Automatic Fine Tuning) or DECODER. The selected item changes colour.
 - VOL**
Push to **▲** or **▼** to adjust the volume level (range -7 to +7) of the channel. Store by pressing OK. Repeat steps 3 and 4a if you wish to adjust the volume level of other channels.
 - AFT**
Push to **▲** or **▼** to fine tune the channel (range -15 to +15). Store by pressing OK. Repeat steps 3 and 4b if you wish to fine tune other channels.
 - DECODER**
Push to **▲** or **▼** to select AV1 (Euro AV socket 1) or AV2 (Euro AV socket 2) as output for the video source on this programme position. Store by pressing OK. Repeat steps 3 and 4c if you wish to preset the AV output of other video sources.
- A** Should you use Auto Tuning afterwards, this setting will be cancelled.
- Press MENU to return to the normal TV screen.



Adjusting the picture geometry for an RGB source

- i** When connecting an RGB source such as a Sony playstation you may need to readjust the picture geometry.
- Select the connected RGB source  1 by pressing  repeatedly.
 - Press MENU. Select the symbol  using **▼**. Push to **▶** to enter.
 - Select Installation using **▼**. Push to **▶** to enter. Select RGB Set Up using **▼**. Push to **▶** to enter.
 - Select H Centre by pushing to **▶**. Adjust the centre of the picture (range from -10 to +10) using **▲** or **▼**. Store by pressing OK.
 - Select H Size using **▼**. Push to **▶** to enter. Adjust the horizontal coordinates (range from -10 to +10) using **▲** or **▼**. Store by pressing OK.
 - Press MENU to return to the normal TV screen.

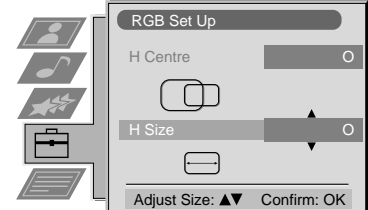
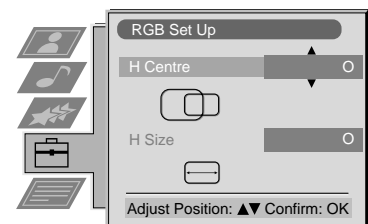

Operation (TV menu system):

Adjusting the picture rotation

i Because of the earth's magnetism the picture might slant. In this case you can readjust the picture.

- 1 Press MENU. Select the symbol  using ▼. Push to ► to enter.
- 2 Select Installation using ▼. Push to ► to enter. Select Picture Rotation using ▼. Push to ► to enter.
- 3 Adjust the Picture Rotation (adjusting range -5 to +5) by pushing to ▲ or ▼. Store by pressing OK.
- 4 Press MENU to return to the normal TV picture.

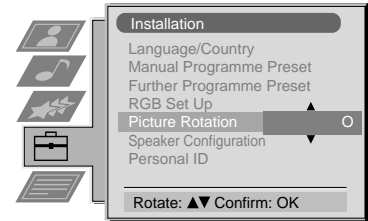

Changing the speaker configuration for external loudspeakers

i When connecting external loudspeakers to your TV set, you need to set Speaker Configuration to 'External'. The subwoofer of the TV set is then switched off and you will get no sound distortions.

- 1 Press MENU. Select the symbol  using ▼. Push to ► to enter.
- 2 Select Installation using ▼. Push to ► to enter. Select Speaker Configuration using ▼. Push to ► to enter.
- 3 Select External for external speakers or Internal for the internal TV speakers using ▲ or ▼. Store by pressing OK.
- 4 Press MENU to return to the normal TV picture.

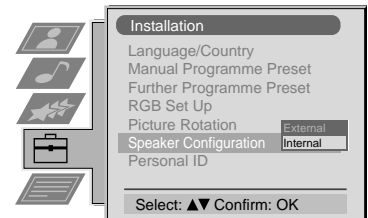

Operation (TV menu system):

Inputting your personal ID

i You can programme your TV with a safety code, so that you can be traced if your TV is stolen and recovered. This code can only be input once! Make sure to write it down in this Instruction Manual.

- 1 Press MENU. Select the symbol  using ▼. Push to ► to enter.
- 2 Select Installation using ▼. Push to ► to enter. Select Personal ID using ▼. Push to ► to enter.
- 3 a Select the first of a total of 11 characters (letter, number, + or a blank) by using ▲ or ▼.
b Push to ► to go to the next character.
c Repeat a and b for all characters.
- 4 Store by pressing OK.
- 5 Press MENU to return to the normal TV screen.

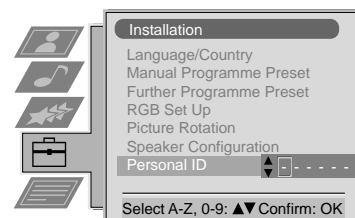

Presetting and labelling of input sources

i Using AV Preset you can select the automatic format function and label an input source.

- 1 Press MENU. Select the symbol  using ▼. Push to ► to enter.
 - 2 Select AV Preset using ▼. Push to ► to enter.
 - 3 Select the desired AV input (AV 1, 2 or 3) using ▲ or ▼. Push to ► enter.
- i** After each step you have the choice between memorizing (press OK) or going to the next item (push to ►).
- 4 **For automatic format selection of the AV input:**
 - a Push to ► to select AUTO FORMAT.
 - b Select Off, Normal or Full using ▲ or ▼.
 - 5 **To label the source:**
 - a Push to ► to select Label.
 - b Select the first character using ▲ or ▼. Push to ► to confirm.
 - c Repeat step b to select the other 4 characters.
 - d Store by pressing OK.
 - 6 Repeat steps 3 to 5 for the other AV inputs.
 - 7 **Selecting the AV3 Input Source:**

i In case of AV3 you have the choice between the top AV3 sockets on the rear of the TV or the rear Scart 3 connector.

 - a Push to ▼ to select AV3 Input. Push to ► to enter.
 - b Select Top or Bottom using ▲ or ▼.
 - c Store by pressing OK.
 - 8 Press MENU to return to the normal TV screen.

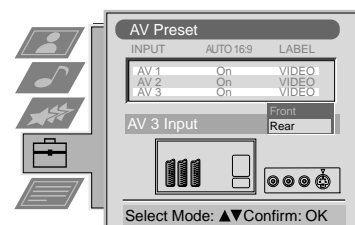
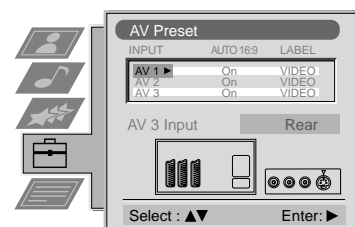

Optional Equipment

You can connect a wide range of optional equipment to your TV set.

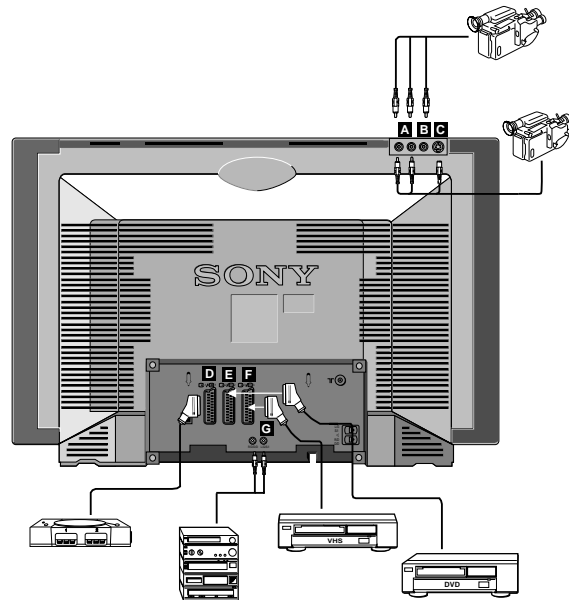

Selecting an input signal

In order to get the input signal of a connected equipment onto the TV screen, you need to select the symbol of the connector, to which you have connected the device.

1 Press repeatedly on the remote control to select one of the following input modes:

Symbol on the screen	Input signals from Connector
	Audio/Video from Scart connector D or* RGB from Scart connector D
	Audio/Video from Scart connector E or* S-Video from Scart connector E
	Audio/Video from the phono jacks A and B or from Scart connector F or* S-Video from the 4-pin DIN connector C or from Scart connector F

* automatic detection of the signal according to the connected equipment

2 Press to return to the normal TV screen.

- ❖ If the picture or sound is distorted, move the VCR away from the TV set.
- ❖ When connecting a monaural VCR, connect only the white jack to both the TV set and the VCR.
- ❖ Connect your DVD-player to Scart 2 / **E**.
- ❖ For information on how to select the output signal of the Scart 2 / **E**, see page 16.

Optional Equipment

Smartlink

i Smartlink is a direct link between your TV set and a VCR.

For Smartlink you need:

- ❖ A VCR which supports Smartlink, NexTView Link, Easy Link or Megalogic.
- ❖ A fully-wired 21-pin SCART cable to connect your VCR to Scart $\text{↔}2/\text{↔}2$ connector.

The features of Smartlink are:

- ❖ Tuning information such as the channel overview are downloaded from the TV set to the VCR.
- ❖ With NexTView you can programme your VCR easily.
- ❖ Direct TV recording: While watching TV you just need to press just one button on the VCR to record this programme.

A For more information on Smartlink please refer to the Instruction Manual of your VCR.

Remote control of other Sony equipment

i Using the buttons underneath the cover of the remote control you can control other Sony equipment.

- 1 Open the cover of the remote control.
- 2 Set the selector VTR 1234 DVD according to the equipment you want to control:
VTR 1 Beta VCR
VTR 2 8 mm VCR
VTR 3 VHS VCR
VTR 4 Digital Video (DCR-VX 1000/9000 E, VHR-1000)
DVD Digital Video Disk
- 3 Use the buttons on the remote control to operate the equipment.

- i** ❖ If your video equipment has a COMMAND MODE selector, set this selector to the same position as the VTR 1234 DVD selector on the TV remote control.
- ❖ If the equipment does not have a certain function, the corresponding button on the remote control does not work.

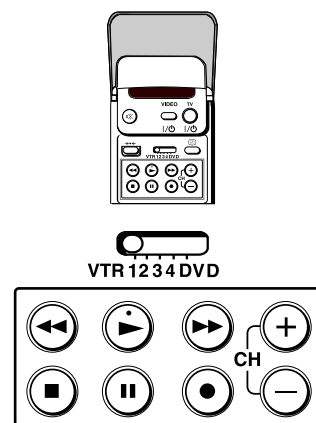

Additional Information

Specifications

Television system	B/G/H, D/K, I, L	Sound output	Right and left speaker 2 x 25W (music power), 2 x 15W (RMS)
Colour system	PAL, SECAM, NTSC 3.58/4.43 (via Video In)	Power consumption	KV-28FC60/28FC60-Z: 132 W KV-32FC60/32FC60-Z: 130 W
Channel coverage	See Channel Guide on next page	Dimensions	KV-28FC60/28FC60-Z 498(w) x 834(h) x 527(d) mm KV-32FC60/32FC60-Z 559(w) x 924(h) x 559(d) mm
Picture tube	FD Trinitron KV-28FC60/28FC60-Z Approx. 71 cm (28 inches) Approx. 66 cm picture measured diagonally 102° deflection KV-32FC60/32FC60-Z Approx. 82 cm (32 inches) Approx. 76 cm picture measured diagonally 102° deflection	Weight	KV-28FC60/28FC60-Z Approx. 52 kg KV-32FC60/32FC60-Z Approx. 65 kg
Sockets (Rear)	<p>①/②: 21-pin scart connector input of audio/video or RGB signals output of TV signals</p> <p>②/③: 21-pin scart connector input of audio/video or S-video signals selectable output of audio/video signals</p> <p>③/④: 21-pin scart connector input of audio/video or S-video signals output of audio/video signals (monitor out)</p> <p>⑤ L/G/S/I RCA-connectors, R/D/D/D variable output for audio signals</p> <p>External speaker terminals: 2-pin DIN (2) ⑥ 3 : 4-pin DIN input of S-video signals</p> <p>⑦ 3 Phono jack input of video signals</p> <p>≤ 3 Phono jacks input of audio signals</p>	Accessories supplied	1 remote control RM-892 2 batteries 1 instruction manual 1 rear cover (for KV-28FC60Z/ 32FC60Z models only).
Sockets (Front)	⑧ Headphones jack -stereo minijack	Other Features	Flat display Trinitron tube, digital noise reduction, 100 Hz picture, graphic equaliser, personal ID, sleep timer, NexTView, NICAM stereo, Digital Comb Filter

Additional Information

Troubleshooting

Here are some simple solutions to problems which may affect the picture and sound.

Problem	Solution
No picture (screen is dark), no sound	<ul style="list-style-type: none"> • Plug the TV in. • Press ⏻ on the TV. (If ⏻ indicator is on, press □, PROGR+/- or one of the numbered buttons on the remote control.) • Check the aerial connection. • Check if the selected video source is on. • Turn the TV off for 3 or 4 seconds and then turn it on again using ⏻.
Poor or no picture (screen is dark), but good sound	<ul style="list-style-type: none"> • Press MENU. Select 👤 and adjust Brightness, Contrast and Colour.
Good picture, but poor or no sound	<ul style="list-style-type: none"> • Press ⏮ + . • If 🔊 is displayed on the screen, press 🔊 button.
No colour for colour programmes	<ul style="list-style-type: none"> • Open the cover of the remote control. Press ➡➡➡ button.
Remote control does not function	<ul style="list-style-type: none"> • Replace the batteries.
Control Panel does not function	<ul style="list-style-type: none"> • Make sure Parental lock is Off.

Note: As with some other electrical appliances under certain circumstances there is potential for small electrostatic discharge to occur.

If you continue to have problems, have your TV serviced by qualified personnel. Never open the casing yourself.

Channel Guide

TV System	Receivable Channels	Channel Display
B/G/H	E2 .. 12, 21 .. 69	C02 C03 C04 .. C12 C21 .. C69
TV Cable (1)	S1 .. 41	S01 S02 .. S41
TV Cable (2)	S01 .. S05, M1 .. M10, U1 .. U10	S42 .. S46 S01 .. S10 S11 .. S20
Italy	A B C D E F G H H1 H2, 21 .. 69	C13 C14 C15 C16 C17 C18 C19 C20 C11 C12, C21-C69
D/K	R01 .. R12, R21 .. R69	C01 .. C12 C21 .. C69
TV Cable (1)		S01 S02 .. S41
TV Cable (2)		S42 S43 .. S46
TV Cable	B .. Q*, S21 .. F41	S02, S03 .. S17, S21 .. S41
L	F2 .. F10 F21 .. F69	C01 .. C12, C21 .. C69
I	B21 .. B68	C21 .. C68

* If channels B..Q are available, the display S02-S17 will appear on the screen.

Säkerhetsanvisningar

Tv-mottagare innehåller mycket höga spänningar. Följ nedanstående säkerhetsanvisningarna för att undvika brand och/eller elektriska stötar.

Allmän säkerhet

- ❖ Den här tv-mottagaren är konstruerad för att ta emot och reproducera ljud- och videosignaler. Ingen annan användning av tv-mottagaren är tillåten.
- ❖ Ta aldrig bort bakstycket på tv-mottagaren.
- ❖ Överlåt allt underhålls- och reparationsarbete till fackkunnig personal!
- ❖ Utsätt inte tv-mottagaren för regn eller fukt.

För säker installation

- ❖ Täck inte över ventilationsöppningarna. Se till att det finns minst 5 cm fritt utrymme runt tv-mottagaren.
- ❖ Placera inte tv-mottagaren på en plats där den utsätts för värme, fukt eller mycket damm.
- ❖ Placera inte tv-mottagaren på en plats där den kan utsättas för mekaniska vibrationer.
- ❖ Placera endast tv-mottagaren på hylla el. dyl. som är avsedd för tv-mottagarens vikt.

För säker användning

- ❖ Anslut endast tv-mottagaren till 220- 240V/50 Hz.
- ❖ Dra ur tv-mottagarens nätkontakt om du skulle råka spilla vätska eller tappa något fast föremål in i ventilationsöppningarna. Låt någon behörig kontrollera det snarast!
- ❖ Dra ur nätkontakten om du inte ska använda tv-mottagaren under en längre tidsperiod.
- ❖ Ta tag i själva nätkontakten, dra aldrig i nätkabeln för att koppla ur tv-mottagaren.
- ❖ Dra ur tv-mottagarens nätkontakt och antenn vid åska. Annars kan tv-mottagaren skadas av blixtnedslag.

För underhåll

- ❖ Rengör bildskärmen med mjuk fuktad trasa. Använd inga starka rengöringsmedel.
- ❖ Damm och avlagringar av cigaretttrök inuti tv-mottagaren kan orsaka överhettning. På lång sikt kan det här vara en säkerhetsrisk och förkorta livslängden på din tv-mottagare. Lämna därför in din tv-mottagare på service ca. vart femte år.

Installation	4
1 Medföljande tillbehör	4
2 Sätta i batterier i fjärrkontrollen	4
3 Ansluta tv:n	5
4 Slå på tv-mottagaren	6
5 Fjärrkontrollens joystick	6
6 Ställa in kanalerna	7
7 Ställa in videokanalen	7

Daglig användning	8
Oversikt av tv:ns kontrollpanel	8
Fjärrkontrollens knappar	9
Använda NexTVView	10
Text-tv	12
Använda menysystemet	14
Ställa in bild och ljud	14
Menyn Egenskaper	15
Ändring av bildformat	15
Kanalsortering	16
Ställa in kanaler manuellt	17
Namnge en kanal	17
Överhoppning av kanaler	18
Använda menyn Utvidgat kanalförval	18
Justera bildgeometri för en RGB-källa	19
Justera bildrotationen	19
Ställa in högtalarkonfigurationen för externa högtalare	20
Lagra ditt personliga ID	21
Förval och namngivning av AV-ingångar	22

Tillvalsprodukter	23
Val av ingångar	23
Smartlink	24
Fjärrstyrning av andra Sony-produkter	24

Övrig information	25
Tekniska data	25
Felsökning	26
Kanalguide	26

Installation

 Följ steg 1-7 för att installera tv:n och för att titta på tv-program.

1 Medföljande tillbehör



Fjärrkontroll

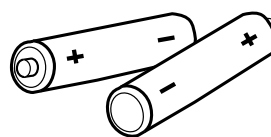

Batterier

2 Sätta i batterier i fjärrkontrollen

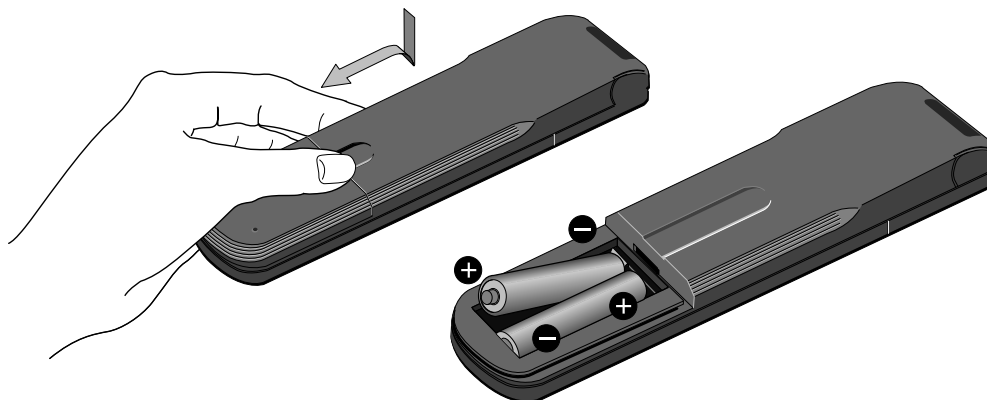

Kontrollera att du sätter i batterierna med polerna åt rätt håll. Lämna in förbrukade batterier för återvinning.

3. Ansluta tv:n

Ansluta antennen till tv:n

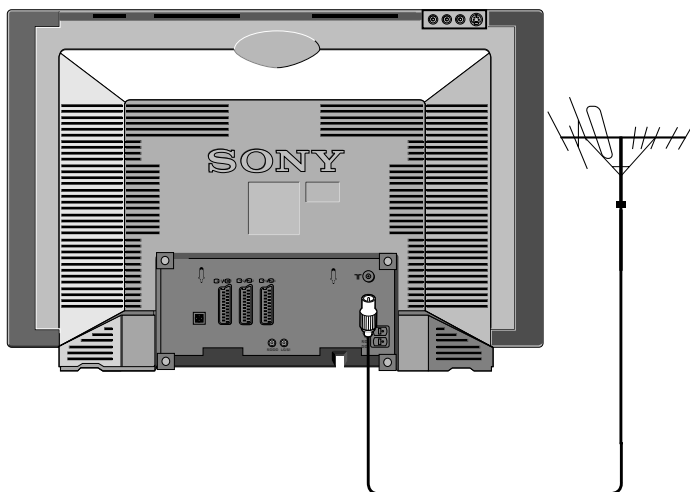

i Om du inte ska ansluta en video till tv:n, anslut antensladd (se bild till vänster) och fortsätt till avsnitt 4. 'Slå på tv-mottagaren'.

Om du ansluter en video till tv:n, se avsnittet nedan.

- 1 Anslut din antensladd till antennkontakten Γ på tv:ns baksida.

Ansluta antenn och video till tv:n

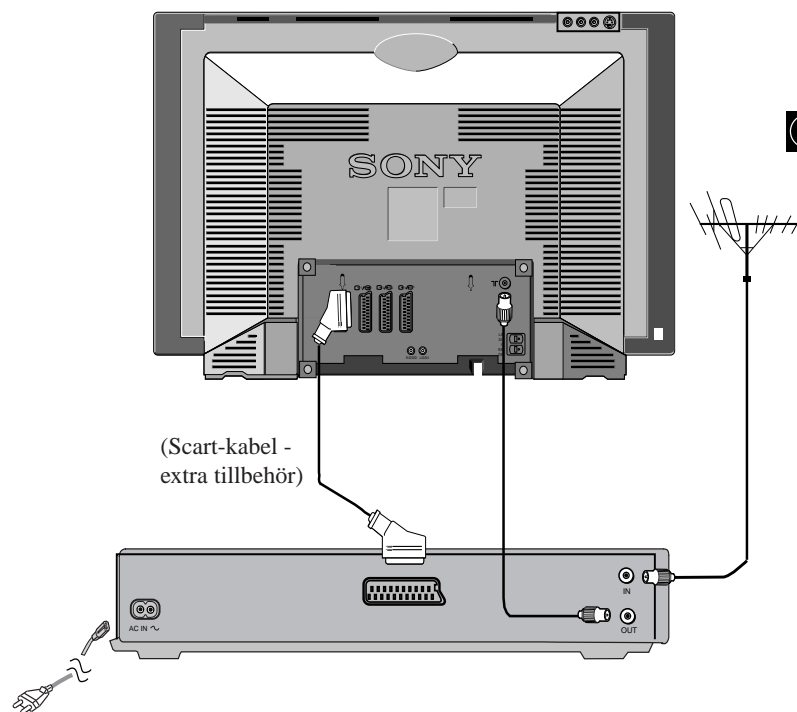

i Scart-kabel är ett extratillbehör. Med en Scart-kabel förbättras både bild- och ljudkvaliten.

- 1 Anslut din antensladd till videons antennkontakt.
- 2 Anslut videons antensladd mellan RF OUT på videons baksida och antennkontakten på tv:n. Se bilden ovan.
- 3 Anslut videons nätsladd och slå på videon.
- 4 Sätt i en inspelad videokassett i videon och starta uppspelning.

4 Slå på tv-mottagaren

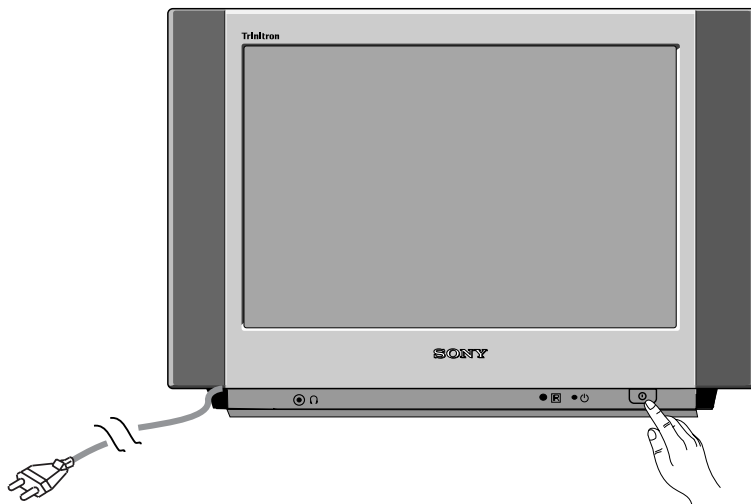

- 1 Anslut tv:ns nätsladd till vägguttaget (220-240V, 50Hz).
- 2 Tryck in huvudströmbrytaren ① på tv:n.

i Om lampan för standby-läget lyser på tv:n, tryck på TV I/⏻ knappen på fjärrkontrollen för att starta tv:n. Det tar en liten stund innan bilden kommer på tv:n.

5. Fjärrkontrollens joystick

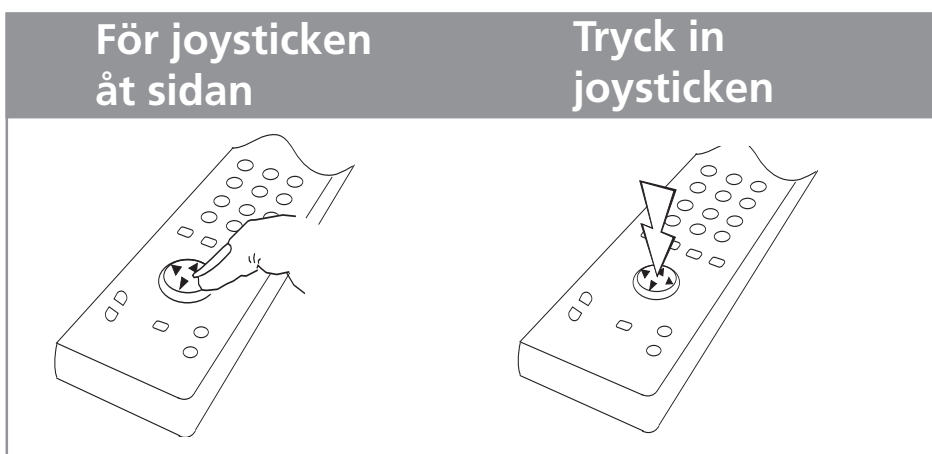

För att förflytta dig i menyerna, för joystickens åt önskat håll.

För att välja en funktion i menyerna, tryck in joysticken.

6. Ställa in kanalerna

Innan du ställer in kanalerna, ber tv:n dig att välja menyspråk och land.

- 1 Språk/Lands-menyn visas med ordet ,English' upplyst.
 - 2 För joysticken ▼ eller ▲ för att välja språk, och tryck sedan på OK. Landsmenyn visas med ordet ,OFF' upplyst. Välj ,OFF' om du inte vill att kanalerna ska sorteras i en förbestämmd ordning.
 - 3 För joysticken till ▼ eller ▲ för att välja det land där tv:n är placerad.
 - 4 Tryck på OK för att bekräfta.
 - 5 För joysticken till ▼ eller ▲ för att välja ,Automatisk kanalinställning' och tryck sedan på OK.
 - 6 För joysticken till ► i ca. 5 sekunder.
- ❖ Nu startar tv:n att söka upp alla tillgängliga kanaler. Det tar några minuter - tryck inte på någon knapp under tiden. När alla kanalerna har sökts upp, försvinner menyn och tv:n är färdig att användas.
 - ❖ Om du vill avbryta den automatiska kanalinställningen, tryck på OK. Den manuella Sorterings-menyn visas. För att sortera kanalerna, se avsnittet ,Kanalsortering'. För att ta bort sorteringsmenyn, tryck på MENU-knappen.

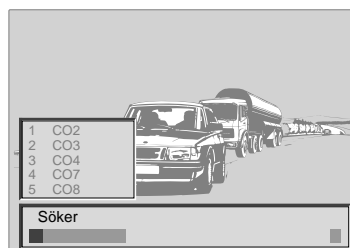
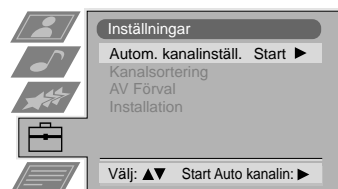
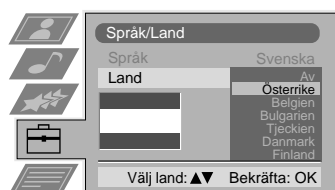
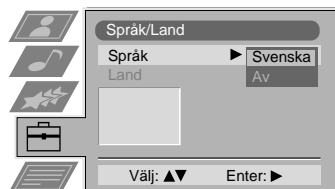

7. Ställa in videokanalen

Om du har anslutit en video till tv:n, måste du ställa in tv:ns videokanal.

- 1 Tryck på PROGR+/- knapparna på tv:ns fjärrkontroll tills du hittar videobilden.
- ❖ Om du vill flytta videokanalen till en annan kanalplats, se avsnittet ,Kanalsortering'.

Daglig användning

Oversikt av tv:ns kontrollpanel

Du måste först trycka på CONTROL-knappen innan du kan använda de andra knapparna på tv:ns ovansida.

Videoingångar

Tryck på knappen för att välja video etc.

Volymkontroll

Tryck för att öka (+) eller minska (-) ljudvolymen.

Kanalbyte upp (+) eller ner (-).

Tryck för att välja tv-kanal.

CONTROL-knapp.

Tryck för att tända och aktivera kontrollpanelen.

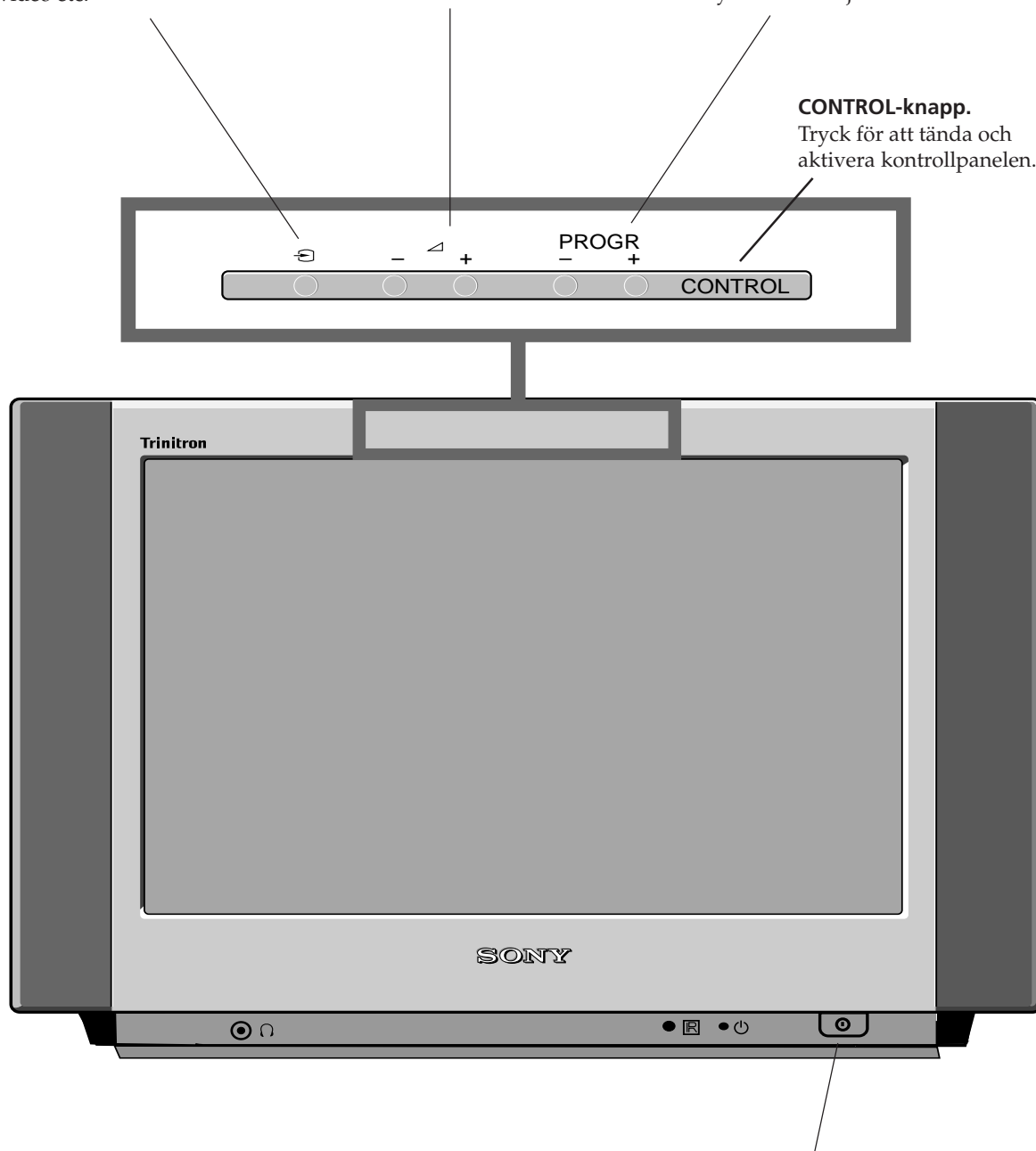

Huvudströmbrytare

Tryck för att slå på eller av tv:n.

Fjärrkontrollens knappar

Tysta ner ljudet

Ett tryck tystar ner ljudet. Ett tryck till och ljudet återkommer.

TV-läge

Tryck för att återgå till vanligt tv-läge från text-tv, videoläge eller för att starta tv:n.

Dessa knappar har ingen funktion.

Text-tv

Tryck för att se text-tv.

EPG (NexTVView)

Ej tillgängligt i Sverige.

Urklipp

Tryck för att 'frysa' bilden. Tryck igen för att se bilden normalt.

Valja kanaler

Tryck på motsvarande siffra för att välja kanal.

För tvåsiffriga kanaler, t.ex. 23, tryck först på -/--, sedan på 2 och 3. Om du trycker på fel första siffra, fyll på med en siffra till, tryck igen på -/-- och sedan på de två siffror du önskar.

Ljudmeny

Tryck upprepade gånger för att välja förprogrammerade ljudlägen: Personlig, Vocal, Jazz, Rock, Pop eller Opåverkat.

Bildmeny

Tryck för att välja mellan olika bildlägen. Tryck på  för att ta bort visningen.

Volym

Tryck för att justera ljudvolymen.

Video på/av

Tryck för att slå på/av en Sony video.

Slå av till standby-läge

Tryck för att slå av tv:n till standby-läge. Tryck igen för att slå på tv:n. OBS: Om tv:n inte tar emot någon tv-signal, och om ingen knapp på fjärrkontrollen trycks in inom 15 minuter, slår tv:n automatiskt av till standby-läge.

Visa kanalnumret.

Tryck för att visa vilken kanal du just tittar på. Tryck igen för att ta bort visningen.

Välja ingång/låsa fast text-tv-sida

Tryck för att välja ingångssignal från de olika kontakterna. I text-tv-läge, tryck för att låsa fast text-tv-sidan som visas. Tryck igen för att låsa upp sidan.

Återgå till den senast sedda kanalen

Tryck för att återgå till den kanal du senast tittade på. OBS: du måste titta på den nuvarande kanalen i minst 5 sekunder innan knappen fungerar.

Andra bildformat

Tryck för att ändra bildens format.

Knappen fungerar endast i text-tv-läge. Se avsnittet om text-tv.

Visa kanaltabell

Tryck på OK-knappen för att visa kanaltabellen. För joystickens ▼ eller ▲ för att välja kanal och sedan ► för att aktivera vald kanal.

▲	8	VIVA	Soul Music
	9	RTL	News
	10	SAT 1	Game Show
	11	S3	Animal Report
	12	VIVA 2	Stones in Interview
	13	PRO 7	Pink Panther
▼	14	ARD	Afternoon Report

Välja kanaler

Tryck för att välja kanal.

Visa menysystemet

Tryck på knappen om du vill aktivera menysystemet. Tryck igen för att ta bort meny från bildskärmen.

Återställning till fabriksinställning

Oppna luckan och tryck på knappen för att återställa bild och ljud till fabriksinställning. Då installationsmenyn visas, se avsnittet 'Val av språk och land'.

Visa klockan

Oppna luckan och tryck på knappen för att visa aktuell tid.

Styrning av Video/DVD-spelare

Oppna luckan och använd knapparna för att styra din video eller DVD-spelare.

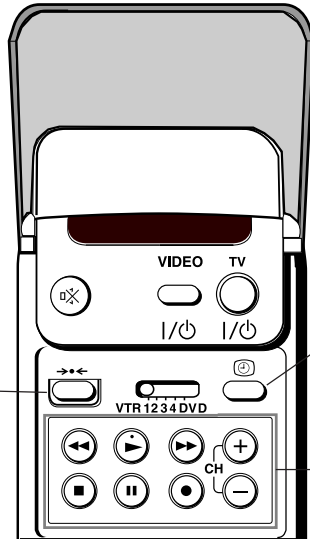
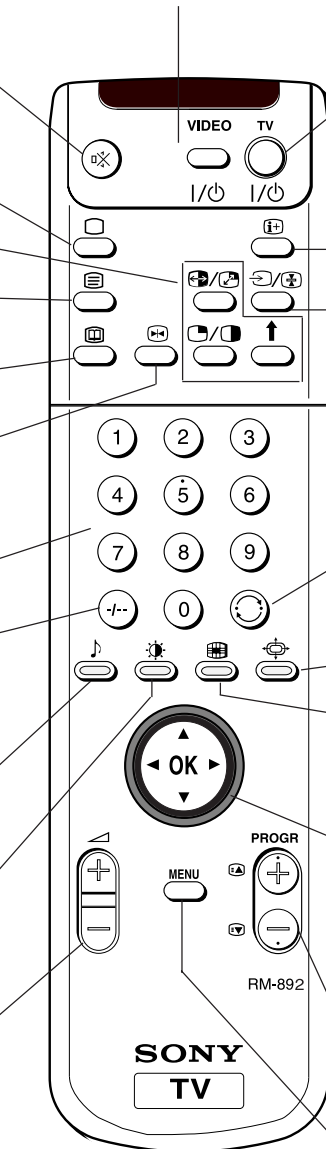

Använda NexTVView*

*beroende på tillgänglighet av tjänst

i NexTVView är en elektronisk programguide med upp till en veckas programinformation för de kanaler som din leverantör har i sitt utbud. Om informationen överskrider NexTVView minneskapacitet kommer du att få information om färre än sju dagars utbud.

När du letar efter information kan du söka i kategorier (sport, konst etc), datum eller tid (t. ex. sändningar mellan 20.00 och 21.00). När du har hittat ett program kan du gå direkt till det programmet, använda klockan för att påminna dig om när det börjar eller så kan du förinställa din video med Smartlink/NexTVView link.

A NexTVView-leverantören är ansvarig för innehållet i guiden. TV-mottagaren ansvarar för presentationen, d.v.s. menystrukturen och navigeringen, om inte leverantören gör det.

Använda Sony-navigeringen

Välj först en kanal som står till med programguiden NexTVView. NexTVView visas så fort NexTVView-data kan användas. Du kan använda den valda NexTVView-tjänsten, också senare efter att du har bytt kanal.

- Tryck på **☰** för att slå på/stänga av NexTVView.
- Använd följande knappar på joystick:
 - flytta upp och ner i en kolumn: Använd **▼** eller **▲**
 - gå till de vänstra tid- och datumkolumnerna: Använd **◀**
 - gå till de högra kolumnsymbolerna: Använd **▶**
 - bekräfta ett val: Tryck på OK
- a när du är i datum-, tid- eller symbolkolumnerna (kategorier) ändras programlistan efter de val du gör.
- b när du är i programlistan och bekräftar en pågående sändning kommer du direkt till tv-programmet. Om du bekräftar ett kommande program så kommer du till den långa informationsmenyn (se Använda Informationsmenyn).

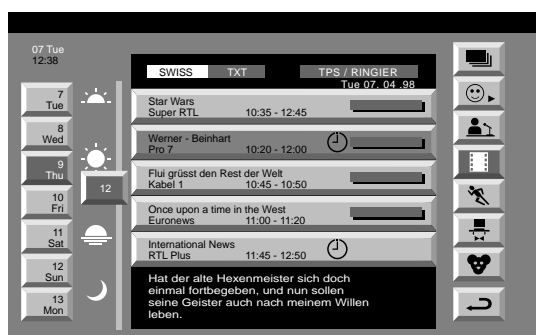











Symbolförklaring

- | | | |
|----------|----------------|--------------------------|
| i | ☰ huvudmenyn | 🏊 sport |
| 😊▶ | personligt val | 🔧 underhållning |
| 👤▶ | nyheter | 👶 barnprogram |
| 🎬 | filmer | ↶ åter till senaste meny |

Daglig användning

Egen inställning

i När du väljer  kommer det inte att finnas några personliga förval. Med  kan du välja dina egna kategorier och begränsa sökningen till de som är markerade.

- 1 Välj  med hjälp av  eller . Tryck på .
-  Menyn Egen inställning visas.
- 2 Välj det objekt som du önskar markera med hjälp av  eller . Bekräfta genom att trycka på OK. Upprepa steg 2 för alla objekt som du vill ha i din lista.
- 3 När du är klar med listan väljer du  med hjälp av  och trycker på OK.

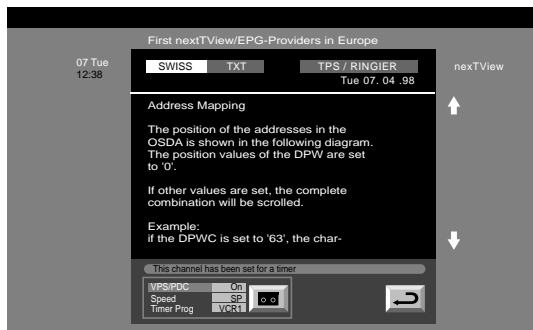

Använda den långa informationsmenyn

- 1 Välj ett kommande program i kolumnen för programlistan med hjälp av  eller . Tryck på OK.
-  Den långa informationsmenyn visas.



Jag vill spela in de valda programmen med min video





(endast för Smartlink-videor)

- 2 Välj  med hjälp av  och tryck på OK.
-  Informationen överförs till videon ansluten till din TV-mottagare.



Ställa in videon

- 3 Välj VPS/PDC med hjälp av .

i Med den här inställningen är det garanterat att hela programmet spelas in även om det skulle ske förändringar i programtablan. Det här fungerar endast om programmet sänds med en VPS/PDC-signal.

- Välj På eller Av med knappen OK.
- 4 Välj Hastighet med hjälp av .
 - i** Välj mellan lägena normal hastighet (SP) eller hög hastighet (LP). Med hög hastighet kan du spela in dubbelt så lång speltid på en videokassett som med normal hastighet. Bildkvaliteten kan dock försämrats.
 - Välj SP eller LP med knappen OK. - 5 Välj Videoinställning med hjälp av .
Välj vilken av de anslutna videorna som du vill programmera.
 - Välj VCR 1 eller 2 med  eller .

För att lämna menyn

- 6 Välj  med hjälp av . Tryck på OK.
Du är tillbaka i den föregående menyn.

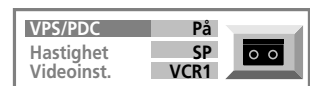

Text-tv

De flesta TV-kanaler sänder information via text-tv. På text-tv-tjänstens index-sida (normalt sidan 100) får du information om hur du kan använda deras tjänst.



Kontrollera att du använder en tv-kanal med stark signal så att det inte blir störningar i texten.

Slå på/av text-tv mottagning

- 1 Välj den tv-kanal som har den text-tv-tjänst som du vill visa.
- 2a Tryck en gång på för text-tv.
 Text-tv visas.
 - b Tryck två gånger på för Mix-läge. TV-kanalen och text-tv överlappar varandra.
- 3 Tryck på eller på en 3. gång för att stänga av text-tv.

Välja en text-tv-sida

Direktval av sida

- Skriv in sidnumrets tre siffror med hjälp av sifferknapparna.
- Om du har skrivit fel:
Skriv in tre valfria siffror och därefter skriver du in de korrekta siffrorna.

Samlingsida

- 1 Välj en text-tv-sida som innehåller flera sidnummer (t. ex. index-sidan).
- 2 Tryck på OK.
 Page Catching visas på textsidan.
- 3 Välj önskat sidnummer med hjälp av eller och tryck på OK.
 Sidan visas efter några sekunder.

Välja nästa eller föregående sida

- Tryck på (Sida +) eller (Sida -).

Välja index-sidan

- Tryck på .

Välja en undersida



En text-tv-sida kan bestå av flera undersidor. I det här fallet visas en informationsrad som innehåller antalet undersidor.

- Välj läget genom att trycka på . Välj en undersida med hjälp av eller .

Frysa en text-tv-sida

- 1 Tryck på .
 Symbolen visas och informationen på undersidan uppdateras inte.
- 2 Tryck på för att återgå till normal text-tv-mottagning.

Använda Snabbtext*

*beroende på tjänstens tillgänglighet

Med Snabbtext kan du få tillgång till sidor med en knapptryckning. Om tjänsten Snabbtext finns visas en färg-kodad meny nederst på sidan. Färgerna på den här menyn motsvarar de röda, gröna, gula och blå knapparna på fjärrkontrollen.

- Tryck på knappen vars färg motsvarar färgen på den färg-kodade menyn.

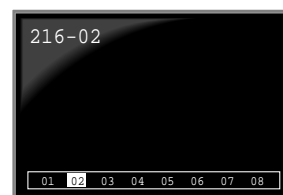

Använda Text-tv-menyn

i Den här tv-mottagaren har ett menyguidat text-tv-system. När text-tv är aktiverat kan du använda joystick-knapparna för att manövrera text-tv-menyn.

Välj menyfunktioner så här:

1 Tryck på MENU .

↶ Text-tv-menyn lägger sig ovanpå text-tv-bilden.

2 Välj text-tv-funktionen med hjälp av ▲ eller ▼. Tryck på ► för att gå vidare.

i Sidoversikt är en text-tv-funktion som endast den tyska Toptext-tjänsten har.



Överst: ▲ Nederst: ▼ Hela: OK

Överst/Nederst/Hela

i För att underlätta läsningen av text-tv-sidor kan du förstora sidan.

↶ När du har valt den här funktionen visas en undermeny Överst ▲ Nederst ▼ Hela OK.

- Tryck på ▲ för att förstora den övre delen av bilden, tryck på ▼ för att förstora den nedre delen av bilden. Tryck på OK för att återgå till normalstorlek.

Ta bort text

i När du har valt den här funktionen kan du titta på en tv-kanal samtidigt som du väntar på att text-tv-sidan ska komma upp. Så fort sidan har kommit fram ändrar symbolen  färg.

- Tryck på  för att visa sidan.



Visa text

i En del text-tv-sidor innehåller dold information (t. ex. i en frågetävling) som du kan visa.

↶ När du har valt den här funktionen visas den dolda informationen.

- Tryck på  för att återgå till normal text-tv-bild.

Tidskodad sida*

*beroende på tjänstens tillgänglighet

i Du kan ta fram en tidskodad sida, t. ex. en varningssida, vid en tidpunkt som du har angett.

↶ När du har valt den här funktionen visas en undermeny.

1 Välj På med hjälp av ▲ eller ▼. Tryck på ► för att gå vidare.

2 Skriv in det tresiffriga numret på den önskade sidan med hjälp av sifferknapparna.

3 Skriv in de fyra siffrorna för den önskade tiden med hjälp av sifferknapparna.

4 Tryck på OK för att spara.

↶ Tiden visas i det övre vänstra hörnet på bilden.

Sidan visas sedan vid önskad tidpunkt.

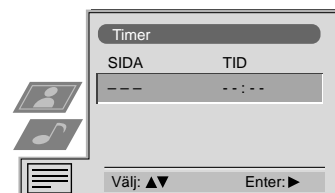

Använda menysystemet

Tv:n har ett inbyggt menysystem, som visas med användarvänliga grafiska symboler och menyer på bildskärmen. Menyerna hjälper dig att få ut det mesta av din tv, hjälpa dig att ställa in bild och ljud, ändra bildformat, ändra kanalinställning etc.

Ställa in bild och ljud

i Bild och ljud ställs in på fabriken. Men om du vill kan du justera båda individuellt.

1 Tryck på MENU. Välj symbolen  för Bild eller  för Ljud med hjälp av  eller . Tryck på  för att gå vidare.

 Meny Kontroll för Bild och Ljud visas.

2 Välj önskat objekt med hjälp av  eller . Tryck på  för att gå vidare.

3 Justera objektet med hjälp av , ,  och . Tryck på OK för att spara.



















i För mer information se tabellen på den här sidan och nästa sida.

4 Upprepa steg 2 och 3 för att justera andra objekt.

5 Tryck på MENU för att återgå till normal TV-bild.



Bildjustering

Objekt	Resultat/förfarande
Bildinställning	 Live (för live-sändning) Personlig (för egen inställning)  Film (för filmsändning)
Kontrast	Mindre   Mer
Ljusstyrka*	Mörkare   Ljusare
Färg*	Mindre   Mer
Nyans**	Grönare   Rödare
Skärpa*	Mjukare   Skarpare
Normalinst.	Återställer bilden till fabriksinställning
AI (Artificiell Intelligens)	 AV: normal  På: Automatisk optimering av kontrast beroende på TV-signalen
Brusfilter	 AV: normal  På: Reducerar bildbrus vid svag signal
Digitala Modus	 Normal: 100 Hz Digital+: 100 Hz samt flimmerreducering  Avancerad: Digital+ samt utjämning av rörelser

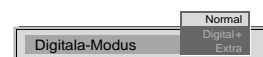
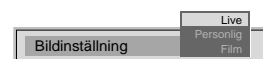

* Endast om Egen inst. är vald i Bildjustering

** Endast tillgängligt för NTSC-färgsignal (t. ex. videokassetter från USA)

Användning

Ljudjustering

Objekt	Resultat/förfarande
Equaliser läge	Välj mellan följande ljudinställningar ▼ Personlig Vocal Jazz Rock Pop ▲ Opåverkat (fast inställning, kan inte ändras)
Inställning	<p>i Du kan justera ovanstående inställningar i Grafisk Equaliser läge genom att förminska eller förstärka något av de fem frekvensbanden.</p> <p>⚠ Endast ändringarna i Personlig kan sparas, de andra återgår till fabriksinställningen.</p> <ul style="list-style-type: none"> • Välj önskat fält med hjälp av eller ►, justera med hjälp av ▲ och ▼. Tryck på OK för att spara.
Balans	◀ Vänster ▶ Höger
Loudness	▼ Av: normal ▲ På: vid läga ljud
Rymd ljud	▼ Av: normal ▲ På: för akustik effekt
Automatisk volymkontroll	▲ På: kanalens ljudnivå är den samma oberoende av sändningssignalen (t. ex. vid reklam) ▼ Av: kanalens ljudnivå följer sändningssignalens styrka
Dubbel ljudkanal	För tvåspråkiga sändningar: ▼ A för kanal 1 ▲ B för kanal 2 För en stereosändning: ▼ Mono ▲ Stereo <p>i För en Nicam-sändning: När du tar emot en Nicam-sändning visas »NICAM« kort på TV-skärmen.</p>
Hörlurar	
🔊 Volym	Lägre ◀ ▶ Högre
🔊 Dubbel ljudkanal	För tvåspråkiga sändningar: ▼ A för kanal 1 ▲ B för kanal 2

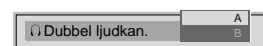
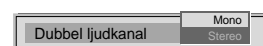
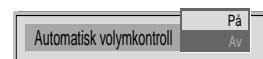
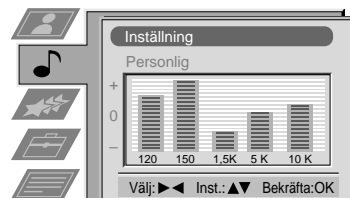
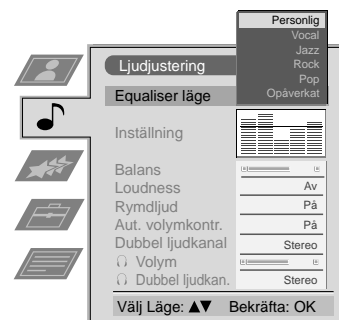



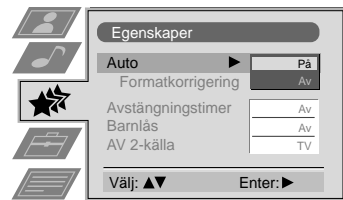

Menyn Egenskaper

- 1 Tryck på MENU. Välj symbolen  med hjälp av ▼. Tryck på ►.
- 2 Välj önskat menyobjekt med hjälp av ▼. Tryck på ► för att gå vidare.
- 3 Välj önskad inställning med hjälp av ▲ eller ▼.
- 4 Spara genom att trycka på OK.
- 5 Tryck på MENU för att återgå till normal tv-bild.



Egenskaper

Objekt	Resultat/förfarande
Auto Format* *endast för antennsignal	<p>▲ Av: Bildens format justeras inte automatiskt. Normal: Bildens format justeras automatiskt med hjälp av information från tv-sändningen.</p> <p>▼ Hela: TV:n justerar automatiskt bildens format så att svarta fält i bildens över- och underkant elimineras (se nedan).</p> <div style="text-align: center;">  </div>
Formatkorrigering* *endast om Auto är aktiverat	<p>▲ På: Smart-läge väljs automatiskt för 4:3/14:9-sändningar</p> <p>▼ Av: 4:3/14:9 är valt</p>
Avstängningstimer	<p>Du kan välja en tidsperiod efter vilken tv-mottagaren ställer sig själv i standby-läge.</p> <p>▲ Av 10 min. 20 min. ⋮</p> <p>▼ 90 min.</p>
Barnlås	<p>▼ Av: Normal-läge</p> <p>▲ På: tv-mottagaren kan endast slås på med Remote Commander när den inte är i standby-läge, knapparna på TV-mottagaren fungerar inte.</p>
AV2-källa	<p>Du kan välja att källan blir en utgång från Scart-kontakten 2/ 2. På så vis kan du spela in från det här uttaget samtidigt som du tittar på en annan kanal.</p> <p>▲ TV ljud/video-signal från antennen  AV1 ljud/video-signal från Scart 1 AV2 ljud/video-signal från Scart 2</p> <p>▼ AV3 ljud/video-signal från främre eller bakre kontaktorna</p>

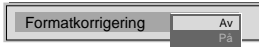

Använda Skärmbildsläge

i När På har ställts in för läget Auto för bildformat på menyn Egenskaper, ställer TV:n automatisk in bildformatet enligt formatet i sändningen den tar emot. I Bildläge kan du välja vilket bildformat du vill ha.

- Tryck flera gånger på  för att få följande format:

Smart	imitation av bredbildseffekt för 4:3-sändningar, delar av toppen och botten är avskurna
4:3	konventionellt 4:3-förhållande, fullständig bildinformation
14:9	kompromiss mellan 4:3- och 16:9-förhållandet
Zoom	imitation av bredbildseffekt för „platta“ filmer
Wide	för 16:9-sändningar

i I Zoom- och 14:9-lägen är delar av toppen och botten avskurna. Med hjälp av ▲ och ▼ kan du justera bildens position medan du tittar, t. ex. för att kunna läsa textade program. Tryck på OK för att bekräfta.



Smart

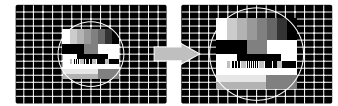

Zoom



Wide

Kanalsortering

- i** När du har använt Automatisk kanalinställning kanske du vill sortera kanaler efter egen smak.
- Tryck på MENU. Välj symbolen  med hjälp av ▼. Tryck på ►.
 - Välj Kanalsortering med hjälp av ▼. Tryck på ► för att gå vidare.
 - Välj en programkanal som du vill att den sorterade kanalen ska ha med hjälp ▲ eller ▼. Tryck på ► för att gå vidare.
 - Flytta den sorterade kanalen till den nya programkanalen med hjälp av ▲ eller ▼. Spara genom att trycka på OK.
- ↶** Kanalen har nu flyttats. De andra kanalerna flyttas med samtidigt.
- Upprepa steg 3 och 4 för att sortera de andra programkanalerna.
 - Tryck på MENU för att återgå till normal tv-bild.

Ställa in kanaler manuellt

- i** Använd den här funktionen för att förinställa kanaler eller en videokälla, till de programkanaler som du vill ha.
- Tryck på MENU. Välj symbolen  med hjälp av ▼. Tryck på ►.
 - Välj Installation med hjälp av ▼. Tryck på ► för att gå vidare. Välj Manuell Kanalinställning med hjälp av ▼. Tryck på ► för att gå vidare.
 - Välj de programkanaler du vill ha genom att trycka på ▲ eller ▼. Tryck två gånger på ►.
- ↶** Kolumnen SYS är markerad.
- Välj tv-system med hjälp av ▲ eller ▼. Tryck på ► för att gå vidare.
- i** Tillgängliga tv-system är B/G för Västeuropa, D/K för Östeuropa och EXT för en videokälla (om du väljer EXT går du direkt till 5c).
- ↶** Kolumnen KA (Kanal) är markerad.
- Välj metod för kanalinställning med hjälp av ▲ eller ▼. Tryck på ► för att gå vidare.
- i** Du kan välja mellan C för markbunden TV-kanal, S för kabelkanal och F för direktfrekvens.
- Direktkanaler - S, C eller F**
- i** För kanalsiffror krävs ett tvåsiffrigt tal, för kanalfrekvens krävs ett tresiffrigt tal.
- Välj ett två- eller tresiffrigt tal med hjälp av sifferknapparna 0 till 9.
 - För att starta sökningen och spara kanalen trycker du på OK.
 - För att förinställa andra kanaler upprepar du 3 till 5a.
- Kanalsökning (SÖKA)**
- i** Använd Söka om du inte vet kanalnumret eller kanalfrekvensen.
- Starta sökningen efter nästa kanal genom att trycka på ▼.
 - Spara kanalen genom att trycka på OK eller fortsatt sökningen genom att åter trycka på ▼.
 - För att söka efter andra kanaler upprepar du steg 3 till 5b.
- För videokällor (EXT)**
- Välj videokälla med hjälp av ▲ eller ▼.
 - Spara ditt val genom att trycka på OK.
 - För att välja andra videokällor upprepar du steg 3 till 5c.
- Tryck på MENU för att återgå till normal tv-bild.

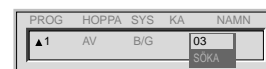
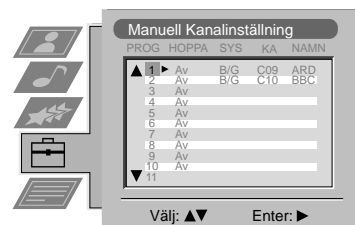
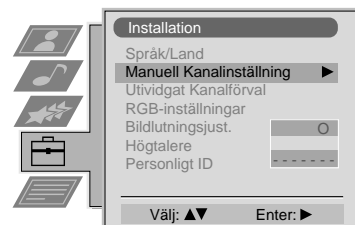
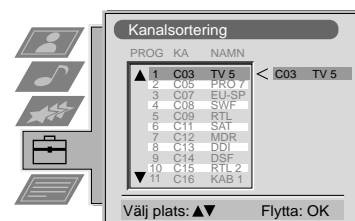
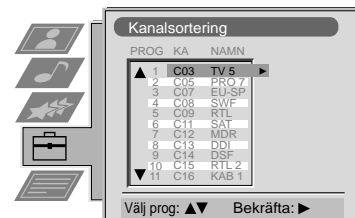

Användning

Namnge en kanal

- i** Vid förinställning av kanaler brukar de namnges automatiskt. Om du vill kan du själv namnge varje kanal eller videokälla.
- 1 Tryck på MENU. Välj symbolen  med hjälp av ▼. Tryck på ►.
 - 2 Välj Installation med hjälp av ▼. Tryck ► för att gå vidare. Välj Manuell kanalinställning med hjälp av ▼. Tryck på ► för att gå vidare.
 - 3 Välj programkanal för den kanal eller videokälla som du vill namnge genom att trycka på ▼ eller ▲. Tryck flera gånger på ► tills den första delen av positionen NAMN är markerad.
 - 4 Välj ett tal, en bokstav, ett +-tecken eller lämna det blankt med hjälp av ▲ eller ▼. Tryck på ► för att gå vidare. På samma sätt väljer du de andra fyra tecknen
 - 5 Spara ditt val genom att trycka på OK.
 - 6 För att namnge andra kanaler eller videokällor upprepar du steg 3 till 5.
 - 7 Tryck på MENU för att återgå till normal tv-bild.

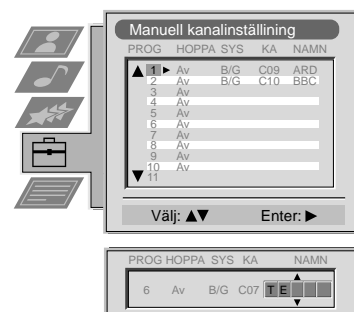

Överhoppning av kanaler

- i** På grund av att det finns 100 programkanaler kan det bli en del oanvända kanaler, dessa kan du hoppa över under menyn Manuell kanalinställning. När du ändrar kanaler med knapparna för PROGR +/- visas de sedan inte mer. Om du vill kan välja dem med hjälp av sifferknapparna.
- 1 Tryck på MENU. Välj symbolen  med hjälp av ▼. Tryck på ►.
 - 2 Välj Installation med hjälp av ▼. Tryck ► för att gå vidare. Välj Manuell kanalinställning med hjälp av ▼. Tryck på ► för att gå vidare.
 - 3 Välj den programkanal som du vill hoppa över genom att trycka på ▲ eller ▼. Tryck på ► för att gå vidare.
 - ↪** Kolumnen HOPPA är markerad.
 - 4 Välj PÅ med hjälp av ▼.
 - 5 Spara genom att trycka på OK.
 - 6 För att hoppa över andra programkanaler upprepar du steg 3 till 5.
 - 7 Tryck på MENU för att återgå till normal tv-bild.

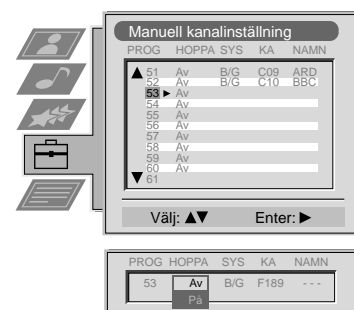





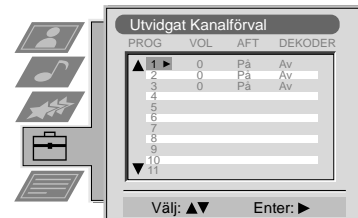
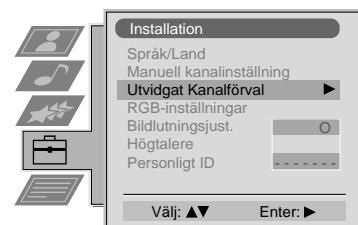











Använda menyn Utvidgat kanalförval

- i** Genom att använda menyn Utvidgad kanalförval kan du
- dämpa varje enskild kanals ljudnivå.
 - förbättra kvaliteten för varje enskild kanal (bild- och ljudstörningar) med manuell finjustering.
 - förinställa AV-utgången för en programkanal som är kodad (t. ex. från en betal-tv-dekoder). På det här sättet tar Smartlink videon emot den okodade signalen.
- Tryck på MENU. Välj symbolen  med hjälp av ▼. Tryck på ►.
 - Välj Installation med hjälp av ▼. Tryck på ► för att gå vidare. Välj Utvidgad Kanalförval med hjälp av ▼. Tryck på ► för att gå vidare.
 - Välj programkanalen för den önskade kanalen genom att trycka på ▲ eller ▼. Tryck flera gånger på ► för att välja: VOL (Volym), AFT (Automatisk Finjustering) eller DEKODER.
- ↩** Det valda objektet ändrar färg.
- VOL**
Tryck på ▲ eller ▼ för att justera kanalens ljudnivån (intervall -7 till +7). Spara genom att trycka på OK. Upprepa steg 3 och 4a om du vill justera ljudnivån för andra kanaler.
 - AFT**
Tryck på ▲ eller ▼ för att finjustera kanalen (intervall -15 till +15). Spara genom att trycka på OK. Upprepa steg 3 och 4b om du vill finjustera andra kanaler.
 - DEKODER**
Tryck på ▲ eller ▼ för att välja AV1 (AV-utgång 1) eller AV2 (AV-utgång 2) som utgång för videokällan för den här programkanalen. Spara genom att trycka på OK. Upprepa steg 3 och 4c om du vill förinställa AV-utgången för andra videokällor.
- ⚠** Om du använder Automatisk inställning efteråt kommer den här inställningen att raderas.
- Tryck på MENU för att återgå till normal tv-bild.



Justera bildgeometri för en RGB-källa





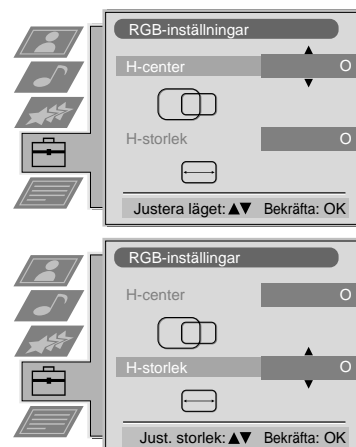



i När du ansluter en RGB-källa, som t. ex. en Sony playstation, kan du behöva justera bildgeometrin.

- 1 Välj den anslutna RGB-källan  genom att trycka på  flera gånger.
- 2 Tryck på MENU. Välj symbolen  med hjälp av . Tryck på .
- 3 Välj Installation med hjälp av . Tryck på  för att gå vidare. Välj RGB-inställningar med hjälp av . Tryck på  för att gå vidare.
- 4 Välj H-center genom att trycka på . Justera bildens centrering (intervall från -10 till +10) med hjälp av  eller . Spara genom att trycka på OK.
- 5 Välj H-storlek med hjälp av . Tryck på  för att gå vidare. Justera de horisontala koordinaterna (intervall från -10 till +10) med hjälp av  eller . Spara genom att trycka på OK.
- 6 Tryck på MENU för att återgå till normal TV-bild.



Justera bildrotationen





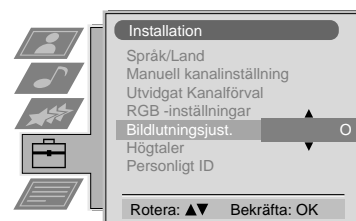



i På grund av jordmagnetismen kan bilden luta lite. Om så är fallet kan du justera den.

- 1 Tryck på MENU. Välj symbolen  med hjälp av . Tryck på .
- 2 Välj Installation med hjälp av . Tryck på  för att gå vidare. Välj Bildlutningsjustering med hjälp av . Tryck på  för att gå vidare.
- 3 Justera Bildlutning (justeringsintervall -5 till +5) genom att trycka på  eller . Spara genom att trycka på OK.
- 4 Tryck på MENU för att återgå till normal TV-bild.



Ställa in högtalarkonfigurationen för externa högtalare

i När du ansluter externa högtalare till din TV-mottagare behöver du ställa in Högtalarkonfigurationen för externa högtalare. TV-mottagarens bashögtalare kopplas då bort så att du inte får ljuddistorsion.

- 1 Tryck på MENU. Välj symbolen  med hjälp av . Tryck på .
- 2 Välj Installation med hjälp av . Tryck på  för att gå vidare. Välj Högtalarkonfiguration med hjälp av . Tryck på  för att gå vidare.
- 3 Välj Anslutna för externa högtalare eller Inbyggda för interna TV-högtalare med hjälp av  eller . Spara genom att trycka på OK.
- 4 Tryck på MENU för att återgå till normal TV-bild.

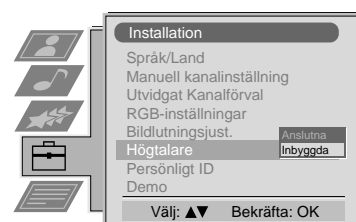

Lagra ditt personliga ID

i Du kan programmera din tv-mottagare med en säkerhetskod så att den kan identifieras om den blir stulen och senare hittas. Den här koden kan endast lagras en gång! Se till att du skriver ner koden i den här manualen.

- 1 Tryck på MENU. Välj symbolen  med hjälp av ▼. Tryck på ►.
- 2 Välj Installation med hjälp av ▼. Tryck på ► för att gå vidare. Välj Personligt ID med hjälp av ▼. Tryck på ► för att gå vidare.
- 3 a Välj det första tecknet av totalt elva (bokstäver, siffror, +-tecken eller tomrum) genom att använda ▲ eller ▼.
 - b Tryck på ► för att gå till nästa tecken.
 - c Upprepa a och b för alla tecken.
- 4 Spara genom att trycka på OK.
- 5 Tryck på MENU för att återgå till normal tv-bild.

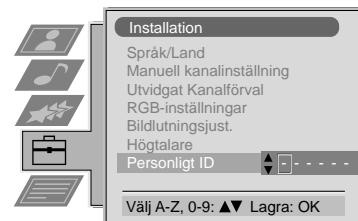

Förval och namngivning av AV-ingångar

i Genom att använda Förinställning för AV kan du välja den automatiska formatfunktionen och märka en ingångskälla.

- 1 Tryck på MENU. Välj symbolen  med hjälp av ▼. Tryck på ►.
- 2 Välj AV Förval med hjälp av ▼. Tryck på ► för att gå vidare.
- 3 Välj önskad AV-ingång (AV 1, 2 eller 3) med hjälp av ▲ eller ▼. Tryck på ► för att gå vidare.
- i** Efter varje steg kan du välja mellan att spara (trycka på OK) eller att gå vidare till nästa objekt (trycka på ►).
 - 4 **För val av automatiskt format av AV-ingång:**
 - a Tryck på ► om du vill välja AUTO 16:9.
 - b Välj På eller Av med hjälp av ▲ eller ▼.
 - 5 **Namngivning av AV-ingångar**
 - a Tryck på ► för att välja NAMN.
 - b Välj det första tecknet med hjälp av ▲ eller ▼. Tryck på ► för att bekräfta.
 - c Upprepa steg b för att välja de andra fyra tecknen.
 - d Spara genom att trycka på OK.
 - 6 Upprepa steg 3 till 5 för de andra AV-ingångarna.
 - 7 **Val av ljud/video till AV3**

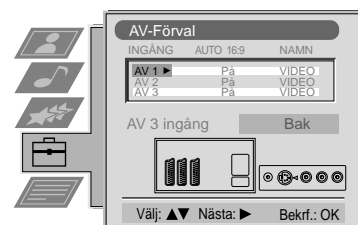

i Beträffande AV3 kan du välja mellan det främre AV3-ingångar eller den Scart 3-kontakten.

- a Tryck på ▼ för att välja AV3-ingång. Tryck på ► för att gå vidare.
- b Välj Front eller Bak med hjälp av ▲ eller ▼.
- c Spara genom att trycka på OK.
- 8 Tryck på MENU för att återgå till normal tv-bild.

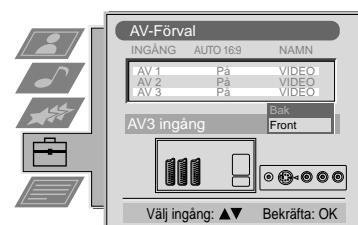

Tillvalsprodukter

i Du kan ansluta ett stort antal tillvalsprodukter till din TV-mottagare.

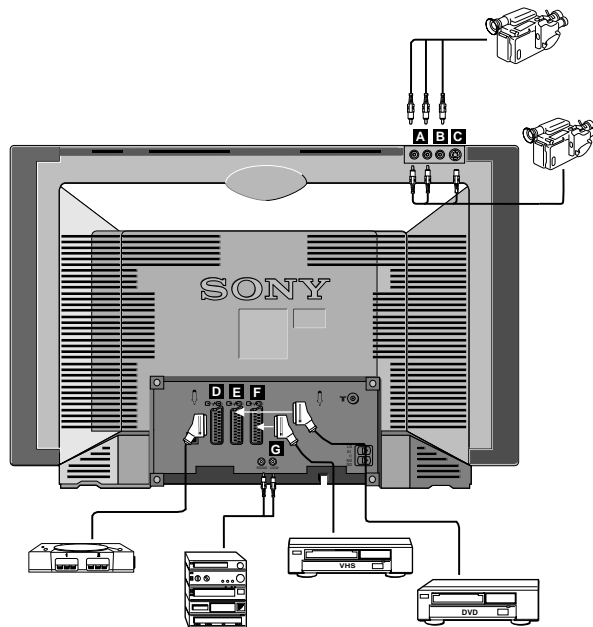



Val av ingångar

i För att välja bild/ljudåtergivning från önskad. ansluten produkt, välj ingången som produkten har ansluits till.

1 Tryck flera gånger på  på fjärrkontrollen eller på kontrollpanelen för att välja en av önskad ingång enligt nedanstående:





På bildskärmen

Ingående ljud/video från kontakten

- | | |
|---|--|
|  1 | Ljud/video från Scart-kontakt D eller* RGB från Scart-kontakt D |
|  2 | Ljud/video från Scart-kontakt E eller* S-video från Scart-kontakt E |
|  3 | Ljud/video från ljudutgångar A eller från Scart-kontakt F eller* S-video från 4-polig DIN-kontakt C eller från Scart-kontakt F |

* Automatiskt val av signal

2 Tryck på  för att återgå till normal tv-bild.

- i**
- ❖ Om du får bild- eller ljudstörningar kan du prova att flytta videon en bit bort från TV-mottagaren.
 - ❖ Om du ska ansluta en enkanalig video, anslut då endast den vita kontakten till TV-mottagaren och videon.
 - ❖ Anslut din DVD-spelare till Scart 2/2 **E** .
 - ❖ Information om hur du väljer den utgående signalen för Scart 2/2 **E** finns på sidan 16.

Tillvalsprodukter

Smartlink

 Smartlink är en direktlänk mellan TV-mottagaren och en video.

För Smartlink behöver du:

- ❖ En video som stöder Smartlink, NexTVView Link, Easy Link eller Megalogic.
- ❖ En ljud/videokabel med 21-poliga scartkontakter för att ansluta din video till en Scart-kontakt 2/ .

Smartlink innehåller följande funktioner:

- ❖ Inställningsinformation, som t. ex. kanalöversikten, hämtas från TV-mottagaren till videon.
- ❖ Med NexTVView kan du på ett enkelt sätt programmera din video.
- ❖ Direkt TV-inspelning: Medan du tittar på TV behöver du bara trycka in en knapp för att spela in det programmet.

 Mer information om Smartlink hittar du i din videomanual.

Fjärrstyrning av andra Sony-produkter

 Med hjälp av knapparna under locket på fjärrkontrollen kan du styra andra Sony-produkter.

- 1 Öppna fjärrkontrollens lock.
- 2 Ställ in VTR 1234 DVD-omkopplaren för den produkt som du vill styra:
 - VTR 1 Beta-video
 - VTR 2 8 mm-video
 - VTR 3 VHS-video
 - VTR 4 Digital video (DCR-VX 1000/9000 E, VHR-1000)
 - DVD Video Disk-spelare
- 3 Använd fjärrkontrollens knappar för att styra produkten.

 ❖ Om din video har en COMMAND MODE-omkopplare ställer du in den i samma läge som VTR 1234 DVD-omkopplaren på fjärrkontrollen står i.
❖ Om produkten saknar en speciell funktion, fungerar inte motsvarande knapp på fjärrkontrollen.

Övrig Information











Tekniska data

TV-system	B/G/H, D/K, I, L	Ljudeffekt	2 x 25 W (musikeffekt), 2 x 15 W (märkeffekt)
Färgsystem	PAL, SECAM, NTSC 3.58/4.43 (via Video In)		
Kanalområde	Se Kanalguiden på nästa sida	Strömförbrukning	KV-28FC60/28FC60-Z 132 Watt KV-32FC60/32FC60-Z 130 Watt
Bildrör	FD Trinitron KV-28FC60/28FC60-Z 28 tum (ca. 71 cm) ca. 66 cm synlig bildskärmdiagonal 102° avböjning KV-32FC60/32FC60-Z 32 tum (ca. 82 cm) ca. 76 cm synlig bildskärmdiagonal 102° avböjning	Dimensioner (B x H x D)	KV-28FC60/28FC60-Z 498 x 834 x 527 mm KV-32FC60/32FC60-Z 559 x 924 x 559 mm
In/utgångar	↻1/↻1:	Vikt	KV-28FC60/28FC60-Z Ca. 52 kg KV-32FC60/32FC60-Z Ca. 65 kg
Baksidan	21-polig Scart-kontakt, ingång för ljud/video- eller RGB-sIGNALER utgång för tv-sIGNALER ↻2/↻2:	Medföljande tillbehör	1 fjärrkontroll RM-892 2 batterier 1 bruksanvisning
	21-polig Scart-kontakt ingång för ljud/video- eller S-videosIGNALER valbar utgång för ljud/videosIGNALER ↻3/↻3:	Övriga funktioner	Trinitron-bildrör med plan bildskärm, digital brusreducering, 100 Hz, grafisk equaliser, personligt ID, sleep timer, NexTView, Nicam
	21-polig Scart-kontakt, ingång för ljud/video- eller S-videosIGNALER utgång för ljud/videosIGNALER (monitor out)		
	↻ L/G/S/I RCA-kontakter, ↻ R/D/D/D ljudutgångar (variabel nivå)		
	Externa högtalaruttag: 2-polig DIN (2) ↻ 3 4-polig DIN ingång för S-videosIGNALER ↻ 3 Phonojack ingång för videosIGNALER ≤ 3 Phonojack ingång för ljudSIGNALER		
Framsidan	↻ Hörlursuttag-stereominijack		

Övrig Information

Felsökning

Här är en del enkla lösningar på en del bild- och ljudproblem.

Problem	Lösning
Ingen bild (tv-skärmen är svart), inget ljud	<ul style="list-style-type: none">• Sätt i tv-kontakten.• Tryck på  på tv-mottagaren. (Om indikatorn  för lyser, tryck på  eller en sifferknapp på fjärrkontrollen)• Kontrollera antennanslutningen.• Kontrollera om den anslutna videokällan är påslagen.• Stäng av tv-mottagaren under tre till fyra sekunder och slå sedan på den igen med hjälp av .
Dålig eller ingen bild (tv-skärmen är svart), men bra ljud	<ul style="list-style-type: none">• Tryck på MENY. Välj  och justera Ljusstyrka, Kontrast och Färg.
Bra bild, men dåligt eller inget ljud	<ul style="list-style-type: none">• Tryck på  + .• Om  visas på tv-skärmen trycker du på .
Endast svartvit bild på program i färg	<ul style="list-style-type: none">• Öppna fjärrkontrollens lock och tryck på .
Fjärrkontrollen fungerar inte	<ul style="list-style-type: none">• Byt ut batterierna.
Kontrollpanelen  fungerar inte	<ul style="list-style-type: none">• Kontrollera att barnlåset har kopplats ur.

Om du fortfarande har problem, låt då en kvalificerad tv-tekniker undersöka tv-mottagaren. Öppna aldrig tv-mottagaren själv.

Kanalguide

	Kanalområde	Kanalbeteckningar
B/G/H	E2 .. 12, 21 .. 69	C02 C03 C04 .. C12 C21 .. C69
Kabel-TV (1)	S1 .. 41	S01 S02 .. S41
Kabel-TV (2)	S01 .. S05, M1 .. M10, U1 .. U10	S42 .. S46 S01 .. S10 S11 .. S20
Italien	A B C D E F G H H1 H2, 21 .. 69	C13 C14 C15 C16 C17 C18 C19 C20 C11 C12, C21-C69
D/K	R01 .. R12, R21 .. R69	C01 .. C12 C21 .. C69
Kabel-TV (1)	_____	S01 S02 .. S41
Kabel-TV (2)	_____	S42 S43 .. S46

NO

TV-apparater drives av ekstrem høy spenning. Sørg for å følge sikkerhetsinformasjonen for å forhindre brann eller elektrisk støt.

For generell sikkerhet

- ❖ Dette TV-apparatet er designet for å motta og gjengi audio- og videosignaler. Annen bruk av dette TV-apparatet er ikke tillatt.
- ❖ Kabinettets bakside må aldri åpnes.
- ❖ Overlat servicearbeidet kun til kvalifiserte teknikere!
- ❖ Utsett ikke TV-apparatet for regn eller fuktighet.

For sikker installering

- ❖ Ikke blokker eller tildekk ventilasjonsåpningene. La det være minst 5 cm åpning rundt TV-apparatet for skikkelig ventilasjon.
- ❖ Ikke sett TV-apparatet i varme, fuktige eller svært støvete omgivelser.
- ❖ Ikke sett TV-apparatet der det kan bli utsatt for mekaniske vibrasjoner.
- ❖ Plasser TV-apparatet på et stabilt stativ som er designet for vekten av TV-apparatet.

For sikker betjening

- ❖ TV-apparatet må kun drives på 220- 240 V. vekselstrøm, 50 Hz.
- ❖ Koble fra TV-apparatet hvis væske eller andre fremmedlegemer faller inn gjennom ventilasjonsåpningene. Få apparatet sjekket umiddelbart!
- ❖ La ikke TV-apparatet stå i standby-modus når det ikke er i bruk. Koble fra TV-apparatet hvis du ikke skal benytte det over en lengre periode.
- ❖ Koble fra TV-apparatet ved kun å dra i støpslet.
Dra ikke i selve strømkablen.
- ❖ Koble fra TV-apparatet fra hovedstrømmen og antennen under tordenvær. Hvis ikke, kan apparatet bli skadet ved et lynnedslag.

For vedlikehold

- ❖ Rengjør skjermen med en lett fuktet klut. Bruk ikke vaskemidler med slipeeffekt.
- ❖ Støv- og nikotinansamling kan forårsake varmetvikling inne i TV-apparatet. På lang sikt kan dette være en sikkerhetsrisiko og kan forkorte levetiden på TV-apparatet ditt. Av den grunn bør TV-apparatet inn til service omtrent hvert femte år.

Innholdsfortegnelse

Installasjon	4
1 Sjekke medfølgende tilbehør	4
2 Innsetting av batteriene i fjernkontrollen	4
3 Tilkobling av TV-apparatet	5
4 Slå på TV-apparatet	6
5 Bruke joysticken	6
6 Innstilling av TV-apparatet	7
7 Finne videokanalen din	7

Betjening	8
Oversikt over knappene på TV -apparatet	8
Oversikt over fjernkontrollknappene	9
Bruke NexTView	10
Tekst-TV	12
Bruke TV-apparatets menysystem	14
Justere bilde og lyd	14
Bruke egenskapsmenyen	16
Bruke skjerm-modus	17
Sortering av programposisjoner	18
Manuell innstilling av kanaler	18
Sette navn på en stasjon	19
Hoppe over programposisjoner	19
Bruk av ytterligere programinnstilling	20
Justere bildegeometrien for en RGB-kilde	20
Justere bilderotasjonen	21
Endre høyttalerkonfigurasjonen for eksterne høyttalere	21
Inntasting av personlig ID	22
Forhåndsinnstilling og merking av inngangskilder	22

Tilleggsutstyr	23
Velge et inngangssignal	23
Smartlink	24
Fjernstyring av annet Sony-utstyr	24

Tilleggsinformasjon	25
Spesifikasjoner	25
Feilsøking	26
Kanalguide	26

Installasjon

 Følg trinnene 1-7 for installering av TVen og for å se TV-programmer.

1 Sjekke medfølgende tilbehør



Fjernkontroll

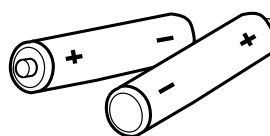

Batterier

2 Innsetting av batteriene i fjernkontrollen

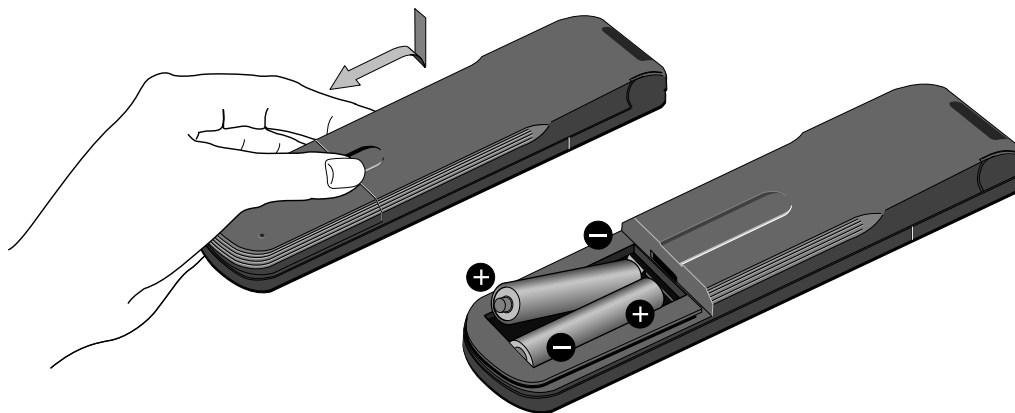

 Sørg for å sette i batteriene med riktig polaritet. Kast brukte batterier i samsvar med lokale bestemmelser.

3. Tilkobling av TV-apparatet

Tilkobling av antennen til TV-apparatet

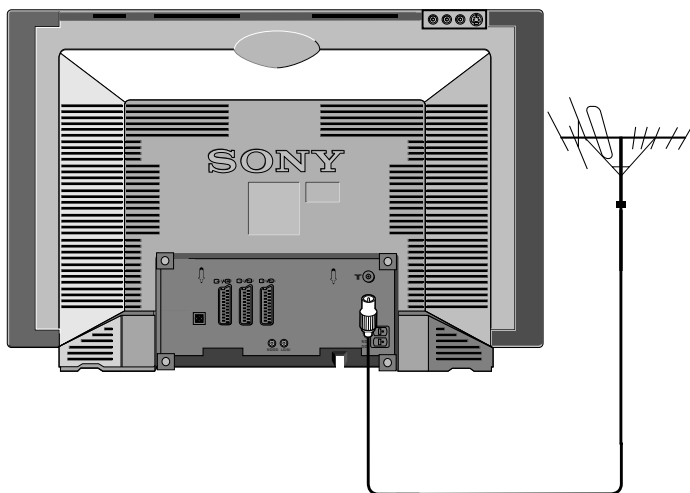

i Hvis du ikke tilkobler TV-apparatet til en videospiller, tilkoble antennekabel (som vist til venstre) og fortsett til avsnittet ,4. Slå på TV-apparatet'.

Hvis du tilkobler TV-apparatet til en video spiller, vennligst se avsnittet nedenfor.

- 1 Tilkoble din eksisterende antennekabel til kontakten merket \sqcap på baksiden av TV-apparatet.

Tilkobling av antenne og videospiller til TV-apparatet ditt

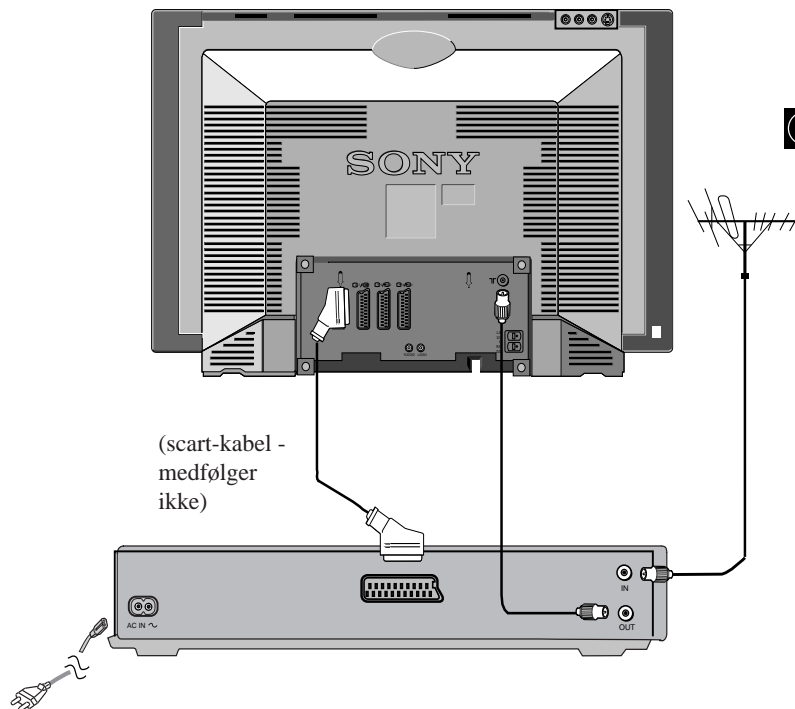



i Scart-kabelen er ekstraustyr. Imidlertid, hvis den kan benyttes, kan denne ekstra tilkoblingen forbedre bilde- og lyd kvalitet.

- 1 Tilkoble din eksisterende antennekabel til videospilleren som vist.
- 2 Tilkoble videospillerens antennekabel fra RF OUT kontakten på baksiden av videospilleren til antennekontakten på baksiden av TV-apparatet som vist.
- 3 Tilkoble videospilleren til strømmettet og slå på.
- 4 Sett inn et ferdiginnspilt bånd i videospilleren og trykk på ,PLAY' knappen.

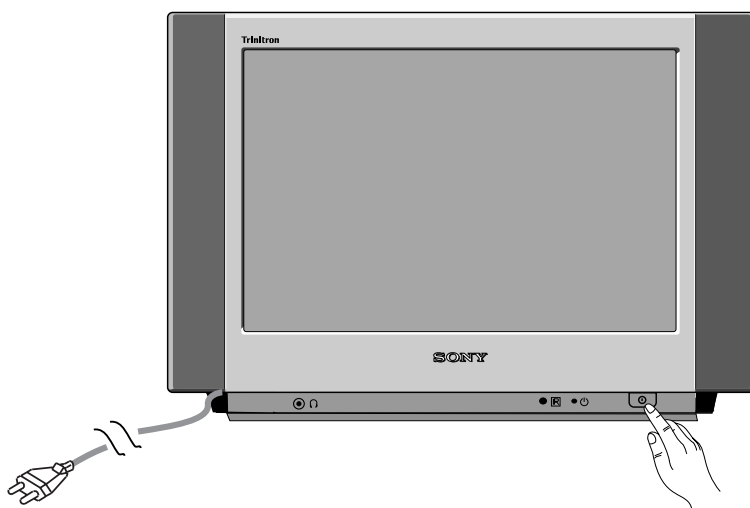
4 Slå på TV-apparatet



- 1 Sett TV-støpslet i strømkontakten (220-240 V. AC, 50 Hz).
- 2 Trykk inn på/av knappen  i fronten på TV-apparatet.

i Hvis standby modus indikatoren  i fronten på TV-apparatet er tent, trykk på TV I/⏻ knappen på fjernkontrollen for å slå på TV-apparatet. Vennligst vær tålmodig siden bildet kan bruke et par øyeblikk før det vises på TV-skjermen.

5. Bruke joysticken

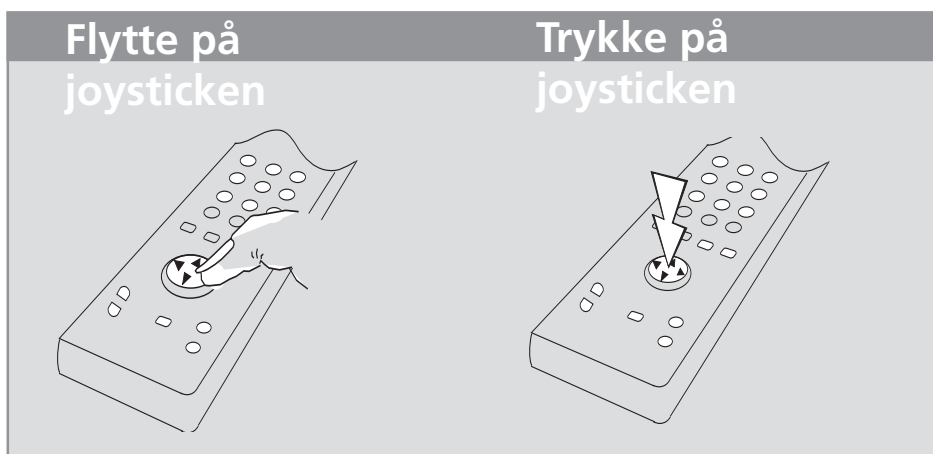

For å forflytte deg rundt i menyene, bruk piltastene.

For å velge et felt i en meny, trykk joysticken ned på midten.

6. Innstilling av TV-apparatet

Før du stiller inn TV-apparatet ditt, vil du bli bedt om å stille inn språk og land.

- 1 Språk/land (Language/Country) menyen vises på TV-skjermen med ordet ,English' markert.
 - 2 Skyv joysticken ▼ eller ▲ for å velge språket ditt, trykk så på OK knappen for å bekrefte. Landmenyen vises på skjermen med ordet ,OFF' markert. Velg ,OFF' (,AV') hvis du ikke ønsker å lagre kanalene i en gitt kanalsekvens som starter med programposisjon 1.
 - 3 Skyv joysticken ▼ eller ▲ for å velge det landet hvor du ønsker å betjene TV-apparatet.
 - 4 Trykk på OK knappen for å bekrefte valget ditt. ,Oppsettsmenyen' vises på TV-skjermen.
 - 5 Skyv joysticken ▼ eller ▲ for å velge ,Auto innstilling', trykk så på OK knappen for å bekrefte.
 - 6 Skyv joysticken til ► og hold den inne i 5 sekunder.
- ❖ TV-apparatet vil nå starte å stille inn alle tilgjengelige kanaler. Dette kan ta noen minutter - vennligst vær tålmodig og ikke trykk på noen knapper. Når TV-apparatet har stilt inn alle tilgjengelige kanaler forsvinner menyen fra skjermen og TV-apparatet ditt er klart til bruk.
 - ❖ Hvis du ønsker å stoppe autoinnstillingsprosessen underveis, trykk på OK knappen. Den manuelle sorteringsmenyen vises på TV-skjermen. For instruksjon om manuell sortering, se avsnittet om ,Sortering av TV-kanaler' i denne manualen. For å fjerne sorteringsmenyen, trykk på MENU knappen på fjernkontrollen din.

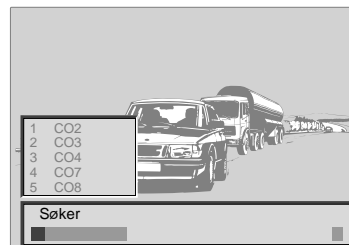
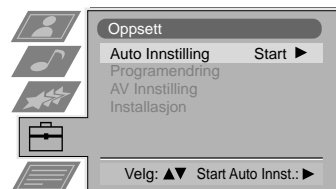
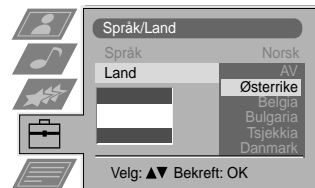
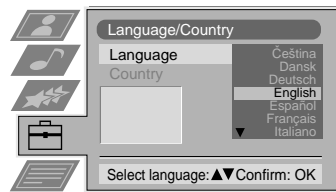

7. Finne videokanalen din

Hvis du har tilkoblet en videospiller til TV-apparatet ditt, må du nå finne videokanalen din.

1. Trykk på PROGR+/- knappene på fjernkontrollen din til videobildet vises på TV-skjermen.
- ❖ Hvis du ønsker å flytte videokanalen din til en annen programposisjon, se avsnittet om ,Sortering av TV-kanaler' i denne manualen.

Betjening

Oversikt over knappene på TV-apparatet

Du må trykke på kontrollknappen for å aktivere og belyse kontrollpanelet før du kan bruke de andre knappene på toppen av TV-apparatet.

Videoinngangsknapp

Trykk for å velge inngangssignaler fra videospiller osv.

Volumkontrollknapper.

Trykk for å øke (+)/dempe (-) lyden.

Program opp (+) eller ned (-) knapper.

Trykk for å velge TV-kanaler.

CONTROL knapp.

Trykk for å aktivere og belyse kontrollpanelet.

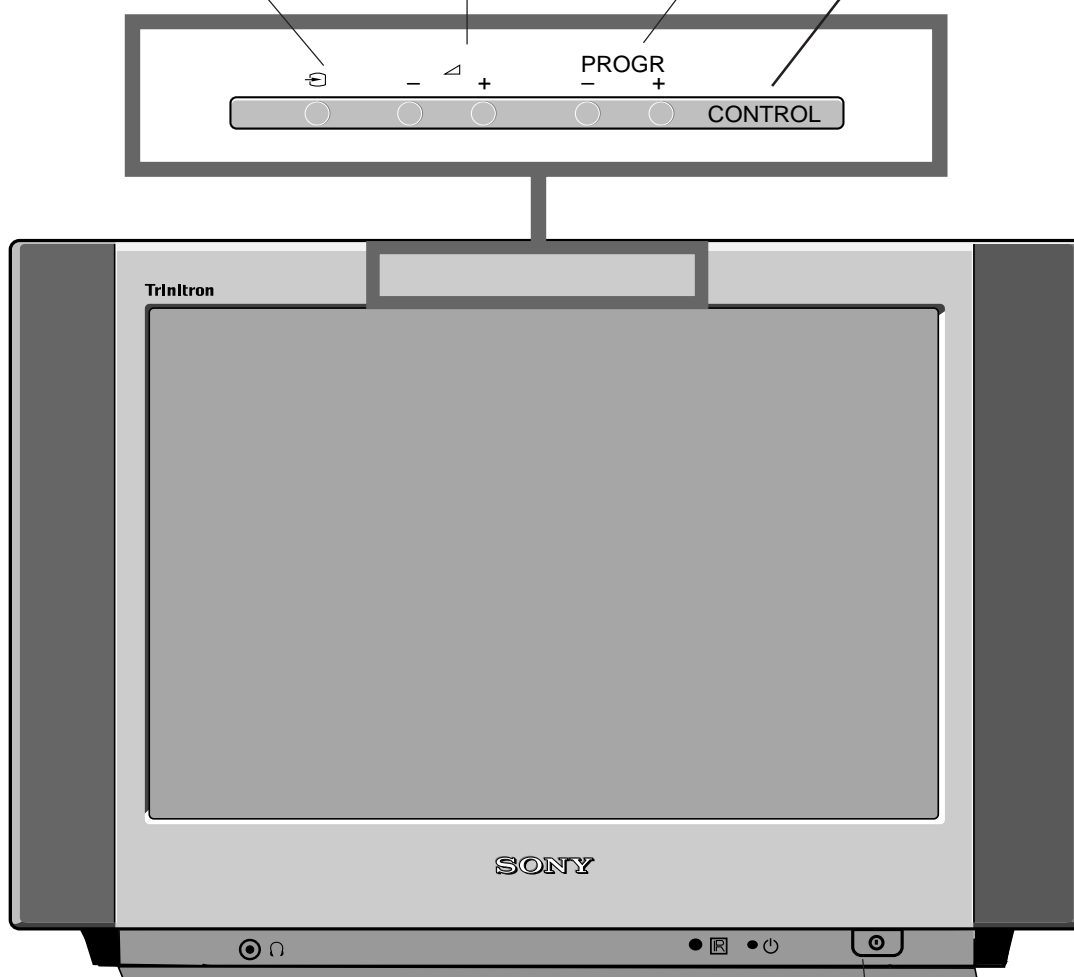

På/av bryter.

Trykk for å slå på og av TV-apparatet.

Oversikt over fjernkontrollknappene

For å dempe lyden

Trykk for å dempe TV-lyden. Trykk igjen for å tilbake stille lyden.

For å returnere til TV-modus.

Trykk for å returnere til vanlig betjening fra tekst-TV modus, video modus eller standby modus.

Disse knappene har ingen funksjon.

For å velge tekst-TV

Trykk for å velge tekst-TV modus.

For å velge EPG

Trykk for å vise den elektroniske programguiden (Electronic Programme Guide). Trykk igjen for å fjerne displayet.

For å fryse bildet.

Trykk for å fryse bildet. Trykk igjen for å stanse frysingen.

For å velge kanaler

Trykk på nummererte knapper for å velge kanaler.

For tosifrede programnummer, for eksempel 23, trykk -/-- først, så knappene 2 og 3. Hvis du taster første tall feil, kan dette korrigeres ved å taste inn et annet tall (0-9) og så velge -/-- knappen igjen for å taste inn riktig programnummer.

For å vise lydmenyen.

Trykk gjentatte ganger for å velge en av følgende equalizer modi : Personlig, Vokal, Jazz, Rock, Pop eller Flat.

For å vise bildemenyen.

Trykk for å endre bildeinnstillingene. Trykk på □ knappen for å fjerne displayet.

For å justere TV-lyden.

Trykk for å justere lyden på TV-apparatet.

Videospiller på/av knapp.

Trykk for midlertidig å slå av videospilleren (hvis Sony videospiller er tilkoblet). Trykk igjen for å slå på videospilleren.

For å slå av TV-apparatet midlertidig.

Trykk for å slå av TV-apparatet midlertidig. Trykk igjen for å slå på TV-apparatet fra standby modus. MERK: Etter 15 minutter uten et TV-signal og uten at noen knapper er berørt, settes TV-apparatet automatisk i standby modus.

For å vise kanalinformasjon.

Trykk for å vise informasjon om kanalen du for tiden ser på. Trykk på [F] knappen igjen for å fjerne displayet.

For å velge inngangssignal eller fryse tekst-TV.

Trykk for å velge innganger fra TV-kontaktene (se avsnittet 'Bruke ekstrastyr'). Trykk for å fryse den viste siden i tekst-TV modus. Trykk en gang til for å avbryte.

For å returnere til foregående kanal.

Trykk for å returnere til foregående kanal du så på. Merk: Dette kan bare gjøres etter å ha sett på foregående kanal i 5 sekunder.

For å endre skjermformat.

Trykk for å endre størrelsen på skjermen. Denne knappen kan bare benyttes i tekst-TV modus. Vennligst se avsnittet om tekst-TV i manualen for detaljer.

For å vise kanaltabellen.

Trykk på OK knappen for å vise kanaltabellen. Skyv ▼ eller ▲ for å velge en kanal, skyv så til ► for å bekrefte.

▲	8	VIVA	Soul Musikk
	9	RTL	Nyheter
▶	10	SAT 1	Konkurransesprogram
	11	S3	Dyreprogram
	12	VIVA 2	Stones i intervju
	13	PRO 7	Pink Panther
▼	14	ARD	Ettermiddagsrapport

For å velge kanaler.

Trykk for å velge kanaler.

For å vise menyen.

Trykk hvis du ønsker å bruke TV-apparatets menysystem. Trykk igjen for å fjerne menyen fra TV-skjermen.

For å tilbake stille til fabrikkinnstilte nivåer.

Apne lokket på fjernkontrollen og trykk for å tilbake stille bilde- og lydinnstillingene til fabrikkinnstilte nivåer. Når 'Installasjonsmenyen' vises på TV-skjermen, se avsnittet om 'Velge språk og land' i manualen for å endre valget angående språk og land hvis ønskelig.

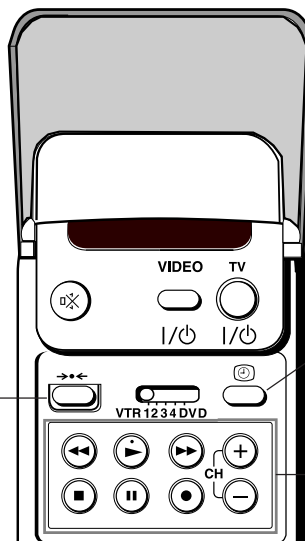

For å vise tiden.

Apne lokket på fjernkontrollen og trykk for å vise tiden på skjermen.

For å betjene videoutstyr.

Apne lokket på fjernkontrollen og trykk på disse knappene for å betjene videoutstyret ditt (vennligst se i manualen til videospilleren din).

Bruke NexTView*

*avhengig av servicetilgjengelighet





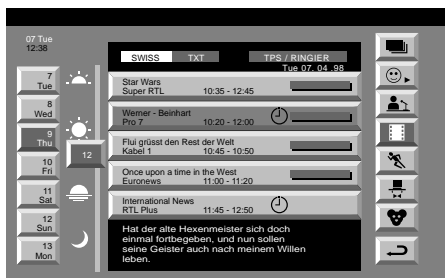

- i** NexTView er en elektronisk programguide med opp til 1 uke med programinformasjon fra de kanalene som omfattes av den valgte leverandøren. Hvis dataene overstiger minnet til NexTView, vil du få informasjon fra mindre enn 7 dager.
Når du ser etter informasjon, kan du søke etter tema (sport, kunst, osv.), dato eller tid (f.eks. sendinger mellom kl. 20.00 og 21.00). Når du har funnet et program, kan du gå direkte til dette programmet, bruke timeren til å minne deg om det eller forhåndsinnstille videospilleren din med NexTView linken.
- ▲** NexTView leverandøren er ansvarlig for innholdet i guiden. TV-apparatet er ansvarlig for presentasjonen, som menystrukturen og navigeringen, hvis det ikke er noen fra leverandøren. Hvis det er navigasjon fra leverandøren, er den grunnleggende betjeningen med joysticken den samme som beskrevet i Sony navigasjon.
- i** Du må først velge en kanal som har en NexTView service. I dette tilfellet vises indikasjonen NexTView så fort alle data er tilgjengelig. Når du senere endrer kanal, er denne NexTView servicen fremdeles tilgjengelig.

Betjening ved bruk av Sony navigasjon

- 1 Trykk på  for slå på og av NexTView.
- 2 Bruk joystick-knappene som følger
 - Flytte opp- eller nedover innen en kolonne: Bruk ▼ eller ▲
 - Gå til venstre kolonne tid og dato: Bruk ◀
 - Gå til høyre kolonne ikoner: Bruk ▶
 - Bekrefte et valg: Trykk OK
 - a når man er i kolonnene dato, tid eller ikoner (temaer), endres programlisten i samsvar med valgene.
 - b når man er i programlisten og bekrefter en løpende sending, bringer den deg direkte til TV-programmet eller ved bekreftelse av et fremtidig program, bringer den deg til den lange info-menyen (se Bruke timeren).













Forklaring av ikoner

- i** full liste med valg
-  personlig valg
-  nyhetssendinger
-  filmer
-  sport
-  underholdning
-  barn
-  tilbake til siste meny

Betjening

Individuell innstilling

i Når du velger  vil det ikke være noen personlige forvalg.  lar deg lage dine egne individuelle temavalg, med begrenset søk til de som er markert.

- 1 Velg  ved å bruke  eller . Skyv til .
-  Menyene Individuell innstilling vises.
- 2 Velg punktet du ønsker å markere ved å bruke  eller . Bekreft ved å trykke på OK. Gjenta trinn 2 for alle punkter du ønsker å ha i listen din.
- 3 Når du er ferdig med listen, velg  ved å bruke  og trykk OK.

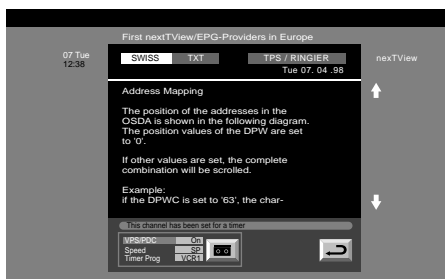

Bruke den lange info-menyen

- 1 Velg et fremtidig program i kolonnen programliste ved å bruke  eller . Trykk på OK.
-  Den lange info-menyen vises.



Du ønsker å ta opp det valgte programmet med videospilleren din

(kun med Smartlink videospillere)

- 2 Velg  ved å bruke  og trykk på OK.
-  Informasjonen blir overført til videospilleren som er tilkoblet TV-apparatet ditt.

Oppsett av videospilleren din

- 3 Velg VPS/PDC ved å bruke .

i Med denne innstillingen på, er du garantert opptak av hele sendingen selv om det blir endring i TV-programmet. Dette virker bare hvis den valgte kanalen sender et VPS/PDC signal.

- Velg På eller Av ved å bruke OK.

- 4 Velg Hastighet ved å bruke .

i Velg mellom standardplay (SP) eller longplay (LP) modus. Med longplay kan du ta opp dobbelt så mye på et videobånd som med standardplay. Det kan imidlertid gå ut over bildekvaliteten.

- Velg SP eller LP ved å bruke OK.

- 5 Velg VCR oppsett ved å bruke .

i Velg fra de tilkoblede videospillerne du ønsker å programmere

- Velg VCR 1 eller 2 ved å bruke OK.

Å forlate menyen

- 6 Velg  ved å bruke . Trykk på OK.

 Du er tilbake i den siste menyen.

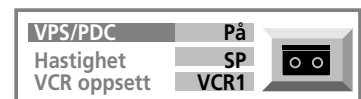







Tekst-TV

De fleste TV-kanaler sender informasjon via tekst-TV. Innholdsfortegnelsen over tekst-TV tjenesten (vanligvis side 100) gir deg informasjon om bruken.

 Sørg for å bruke en TV-kanal med et sterkt signal, hvis ikke kan det bli feil på tekst-TV tjenesten.

Direkte tilgangsfunksjoner

Slå på og av tekst-TV





- 1 Velg den TV-kanalen som har tekst-TV tjenesten du ønsker å se på.
- 2a Trykk på  en gang for å slå på Tekst-TV.
 Tekst-TV vises på skjermen.
 - b Trykk på  to ganger for blandet modus.
-  TV-sendingen og tekst-TV overlapper hverandre.
- 3 Trykk på  eller trykk på  en 3. gang for å slå av tekst-TV.

Velge en tekst-TV side

Direkte sidevalg

- Tast inn de tre tallene på sidenummeret ved å bruke nummerknappene.
-  Hvis du gjør feil:
Tast inn tre tilfeldige tall, tast så inn riktig sidenummer

Hente side

- 1 Velg en tekst-TV side som har flere sidenumre på seg (f.eks. innholdsfortegnelsen).
- 2 Trykk på OK.
 Hente side vises på siden
- 3 Velg ønsket sidenummer ved å bruke  eller  og trykk på OK.
 Ønsket side vises etter noen sekunder.





Velge neste eller foregående side

- Trykk på  (Side +) eller  (Side -).

Velge innholdsfortegnelsen

- Trykk på .

Velge en sekundærside

-  En tekst-TV side kan inneholde flere sekundærsider. Da vises en informasjonslinje, som viser antall sekundærsider.
- Velg modus ved å skyve til . Velg sekundærside ved å bruke  eller .

Fryse en tekst-TV sekundærside

- 1 Trykk på .
- 2 Trykk på  for å fortsette vanlig tekst-TV mottak.

Bruke Fastext*

*avhengig av servicetilgjengelighet

-  Fastext lar deg få tilgang til sider med et tastetrykk. Når Fastext sender, vises en fargekodet meny nederst på skjermen. Fargene på denne menyen korresponderer med den røde, grønne, gule og blå knappen på fjernkontrollen.
- Trykk på den fargede knappen som korresponderer med fargen på den fargekodede menyen.

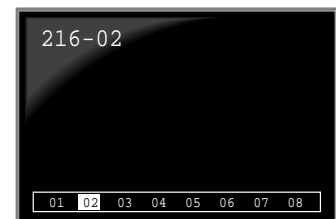

Tekst-TV

Bruke tekst-TV menyen

i Dette TV-apparatet har et meny-guidet tekst-TV system. Når tekst-TV er slått på kan du bruke joystick-knappene for å betjene tekst-TV menyen.

Velg menyfunksjoner som følger:

- 1 Trykk på MENU.
- 2 Tekst-TV menyen blir lagt oppå tekst-TV displayet.
- 2 Velg tekst-TV funksjon ved å bruke ▲ eller ▼ . Skyv til ► for å gå inn i menyen.



Øvre/Nedre/Hele

i For lettere å lese en tekst-TV side, kan du forstørre den.

↶ Etter å ha valgt funksjonen, vises en undermeny Øvre ▲ Nedre ▼ Hele OK.

- Skyv til ▲ for å forstørre øvre halvdel av skjermen, skyv til ▼ for å forstørre nedre halvdel. Trykk på OK for å fortsette i normal størrelse.
- Trykk på ☰ for å fortsette vanlig tekst-TV betjening.

Øvre: ▲ Nedre: ▼ Hele: OK

Fjerne tekst

i Etter å ha valgt funksjonen, kan du se på en TV-kanal mens du venter på ønsket tekst-TV side. Så fort siden er tilgjengelig, endrer symbolet ☰ farge.

- Trykk på ☰ for å se på siden.

Vis skjult

i Noen tekst-TV sider inneholder skjult informasjon (f.eks. i en konkurranse), som du kan få vist.

↶ Etter å ha valgt funksjonen, vises den skjulte informasjonen.

- Trykk på ☰ for å fortsette vanlig tekst-TV betjening.

Tidsinnstilt side*

*avhengig av servicetilgjengelighet

i Du kan kalle opp en tidskodet side – som en alarmside – på et tidspunkt bestemt av deg.

↶ Etter å ha valgt funksjonen, vises en undermeny.

- 1 Velg På ved å bruke ▲ eller ▼. Skyv til ► for å gå inn i menyen.
- 2 Tast inn de tre tallene på ønsket side ved å bruke nummerknappene .
- 3 Tast inn de fire tallene for ønsket tidspunkt ved å bruke nummerknappene .
- 4 Trykk OK for å lagre.
- ↶** Tidspunktet vises øverst i venstre hjørne av skjermen. Siden vises på ønsket tidspunkt.

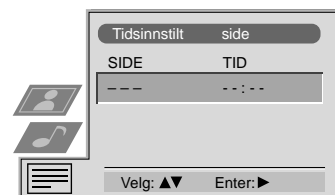













Bruke TV-apparatets menysystem

TV-apparatet inneholder et menysystem som er basert på en rekke brukervennlige on-screen displayer og menyer. Disse displayene vil hjelpe deg til å få det beste ut av TV-apparatet ditt, hjelpe deg med å endre bilde- og lydinnstillingene, å forandre størrelsen på TV-bildet og til å flytte TV-kanaler osv.

Justere bilde og lyd

i Bilde og lyd er justert ved fabrikk. Du kan imidlertid justere dem individuelt.



















- Trykk på MENU.
Velg symbolet  for Bilde eller  for Lyd ved å bruke  eller .
Skyv til  for å gå inn i menyen.
- Menyen Bilde eller Lyd kontroll vises.
- Velg ønsket felt ved å bruke  eller . Skyv til  for å gå inn i menyen.
- Juster ønsket felt ved å bruke , ,  og . Trykk OK for å lagre.

i Se i tabellene på denne og følgende side for mer informasjon.

- Gjenta trinnene 2 og 3 for å justere andre felter.
- Trykk på MENU for å gå tilbake til vanlig TV-skjerm.



Bildekontroll

Felt	Virkning/betjening
Bildemodus	 Live (for live sendinger) Bruker (for individuell innstilling)  Film (for filmsendinger)
Kontrast	Mindre   Mer
Lysstyrke*	Mørkere   Lysere
Farge*	Mindre   Mer
Nyanse**	Rødlig   Grønnlig
Skarphet*	Mykere   Skarpere
Tilbakestill	Tilbakestill bildet til fabrikkinnstilte nivåer
AI (Artificial Intelligence)	 Av: Normal  På: Automatisk optimalisering av kontrastnivået i samsvar med TV-signalet
Støyreduksjon	 Av: Normal  På: Reduserer bildestøy i tilfelle svake kringkastingssignaler
Digital modus	 Normal: 100 Hz Digital+: 100 Hz pluss linjeflimmer reduksjon  Avansert: Digital+ pluss utjevning av bevegelser

* Bare hvis Bruker er valgt i Bildemodus

** Bare tilgjengelig for NTSC fargesignal (f.eks. US videobånd)

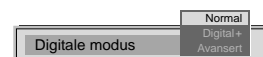
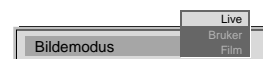

betjening

Lydkontroll

Felt	Virkning/betjening
Equaliser Modus	Velg mellom følgende lydinnstillinger ▼ Bruker Vokal Jazz Rock Pop ▲ Flatt (fast innstilling, kan ikke justeres)
Equaliser justering	<p>i Du kan justere modusen som er valgt i Equaliser modus ved å kutte og øke effekten av 5 valgte frekvensbånd.</p> <p>⚠ Bare endringer som er gjort i Bruker kan lagres, de andre går tilbake til fabrikkinnstilling.</p> <ul style="list-style-type: none"> • Velg ønsket felt ved å bruke ► eller ◀, juster ved å bruke ▲ og ▼. <p>Trykk OK for å lagre.</p>
Balanse	◀ Mer til venstre ► Mer til høyre
Loudness	▼ Av: Normal ▲ På: Nar du lytter
Romvirkning	▼ Av: Normal ▲ På: Gir akustik lydeffekt
Auto volumkontroll	▲ På: Volumnivået på kanalene vil forbli det samme uavhengig av sendesignalet (f.eks. ved reklame) ▼ Av: Volumnivået endres etter sendesignalet
Dobbellyd	For en tospråklig sending: ▼ A for kanal 1 ▲ B for kanal 2 For en stereo sending: ▼ Stereo ▲ Mono <p>i For en Nicam sending: Ved mottak av en Nicam sending vises «NICAM» kort på skjermen.</p>
Hodetelefoner	
🔊 Volum	Mindre ◀ ◻ ▶ Mer
🔊 Dobbellyd	For en tospråklig sending: ▼ A for kanal 1 ▲ B for kanal 2

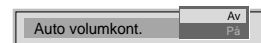
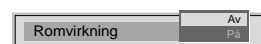
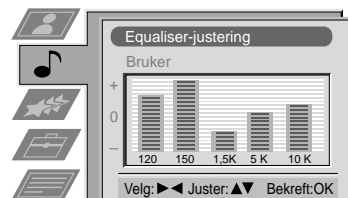
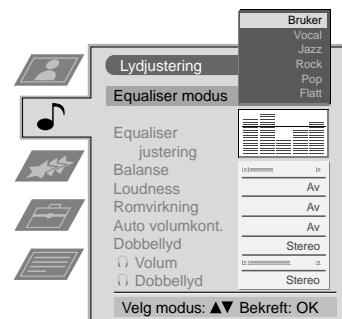

betjening

Bruke egenskapsmenyen

- 1 Trykk på MENU. Velg symbolet  ved å bruke ▼. Skyv til ►.
- 2 Velg ønsket menyfelt ved å bruke ▼. Skyv til ► for å gå inn i menyen.
- 3 Velg ønsket innstilling ved å bruke ▲ eller ▼.
- 4 Lagre ved å trykke på OK.
- 5 Trykk på MENU for å gå tilbake til vanlig TV-skjerm.

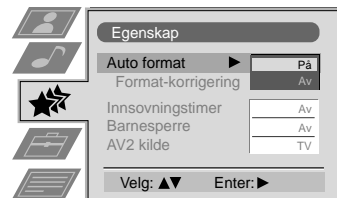

Egenskaper

Felt	Virkning/betjening
Auto format* *kun for antenne-signal	<p>▲ Av: Bildestørrelsen justeres ikke automatisk.</p> <p>Normal: Bildestørrelsen justeres automatisk tilsvarende informasjonen fra TV-stasjonen..</p> <p>▼ Hele: TV-apparatet kan automatisk justere bildestørrelsen for å redusere mørke områder i TV-bildet (som vist nedenfor):</p>

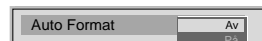

Format korrigering* *bare hvis Auto 16:9 er på	<p>▲ På: Smart modus blir valgt automatisk for 4:3/14:9 sendinger</p> <p>▼ Av: 4:3/14:9 blir valgt</p>
---	--

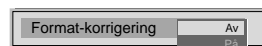

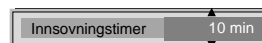

Innsøvnningstimer	<p>i Du kan velge en tidsperiode hvorpå TV-apparatet skifter til standby modus selv</p> <p>▲ Av</p> <p>10 min.</p> <p>20 min.</p> <p>⋮</p> <p>▼ 90 min.</p>
-------------------	--

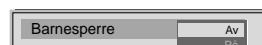

Barnesperre	<p>▼ Av: Normal modus</p> <p>▲ På: TV-apparatet kan bare slås på fra standby modus ved å bruke fjernkontrollen, knappene på TV-apparatet virker ikke.</p>
-------------	---



AV2 kilde	<p>i Du kan velge den utgående kilden fra Scart kontakten  / . På denne måten kan du ta opp fra denne kontakten mens du ser på en annen kilde.</p> <p>▲ TV audio/video signal fra antennen </p> <p>AV1 audio/video signal fra Scart 1</p> <p>AV2 audio/video signal fra Scart 2</p> <p>▼ AV3 audio/video signal fra front eller bak kontaktene</p>
-----------	--



Bruke skjerm-modus

i Når Auto Format i Egenskapsmenyen er forhåndsinnstilt på PÅ og et formatsignal blir overført, velger TV-apparatet automatisk den påviste skjermmodusen.

Skjerm-modus lar deg imidlertid velge skjermformatet du ønsker.

- Trykk på  gjentatte ganger for å få en av følgende formater:

Smart imitasjon av wide screen effekt for 4:3 sendinger, deler av toppen og bunnen av bildet blir kuttet

4:3 vanlig 4:3 sideforhold, full bildeinformasjon

14:9 kompromiss mellom 4:3 og 16:9 sideforhold

Zoom imitasjon av wide screen effekt for letterbox filmer

Wide for 16:9 sendinger

i I Zoom og 14:9 modus blir deler av toppen og bunnen av skjermen kuttet. Ved å bruke ▲ og ▼ kan du justere posisjonen på bildet på skjermen for å få lest underteksten. Trykk OK for å bekrefte.



Smart



Zoom



Wide

Sortering av programposisjoner

- i** Du ønsker kanskje å endre rekkefølgen på kanalene etter å ha brukt Automatisk innstilling av kanaler.
- 1 Trykk på MENU. Velg symbolet  ved å bruke ▼. Skyv til ►.
 - 2 Velg Programsortering ved å bruke ▼. Skyv til ► for å gå inn i menyen.
 - 3 Velg programposisjonen på kanalen du ønsker å endre ved å bruke ▲ eller ▼. Skyv til ► for å gå inn i menyen.
 - 4 Flytt kanalen til den nye programposisjonen ved å bruke ▲ eller ▼. Lagre ved å trykke OK.
- ↶** Kanalen er nå på sin nye posisjon. De andre programposisjonene flyttes tilsvarende.
- 5 For å endre andre programposisjoner, gjenta trinn 3 til 4.
 - 6 Trykk på MENU for å gå tilbake til vanlig TV-skjerm.

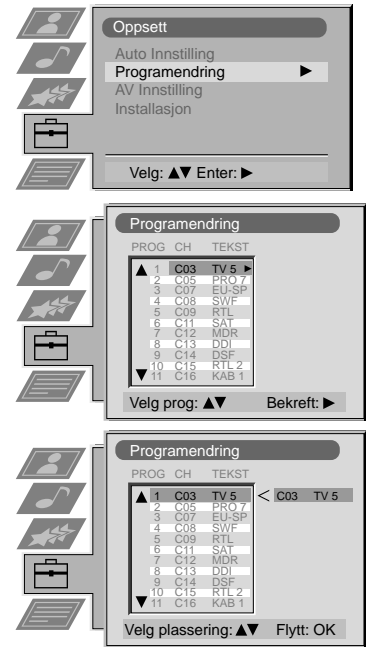

Manuell innstilling av kanaler

- i** Benytt denne funksjonen for innstilling av kanaler eller en video inngangskilde en etter en til ønsket programposisjon.
- 1 Trykk på MENU. Velg symbolet  ved å bruke ▼. Skyv til ►.
 - 2 Velg Installasjon ved å bruke ▼. Skyv til ► for å gå inn i menyen. Velg Manuell innstilling ▼. Skyv til ► for å gå inn i menyen.
 - 3 Velg programposisjon ved å skyve til ▲ eller ▼. Skyv to ganger til ►.
- ↶** Kolonnen SYS er markert.
- 4 Velg TV-system ved å bruke ▲ eller ▼. Skyv til ► for å gå inn i menyen.
- i** Tilgjengelige TV-systemer er B/G for vest-europeiske land, D/K for øst-europeiske land, EXT for en video inngangskilde (vennligst gå til trinn 5c etter å ha valgt EXT)
- ↶** Kolonnen CH er markert.
- 5 Velg metode for kanalinnstilling ved å bruke ▲ eller ▼. Skyv til ► for å gå inn i menyen.
- i** Du har valget mellom C for en vanlig kanal, S for en kabelkanal, F for direkte frekvensinngang.
- a **Direkte kanalinngang - S, C eller F**
- i** Tast et to-sifret tall for kanalnummer, og et tre-sifret tall for kanalfrekvensen.
- Velg to eller tre sifre ved å bruke nummerknappene 0 til 9.
 - For å starte søket og lagre kanalen, trykk på OK.
 - For å innstille andre kanaler, gjenta trinnene 3 til 5a.
- b **Kanalsøking (SØK)**
- i** Bruk Søk hvis du ikke vet kanalnummeret eller frekvensen.
- Start søket etter neste tilgjengelige kanal ved å trykke på ▼.
 - Lagre kanalen ved å trykke på OK eller fortsett søket ved å trykke på ▼ igjen.
 - For å søke etter andre kanaler, gjenta trinnene 3 til 5b.
- c **For video inngangskilder (EXT)**
- Velg Video inngangskilde ved å bruke ▲ eller ▼.
 - Lagre ditt valg ved å trykke på OK.
 - For å tildele andre kilder, gjenta trinnene 3 til 5c.
- 6 Trykk på MENU for å gå tilbake til vanlig TV-skjerm.

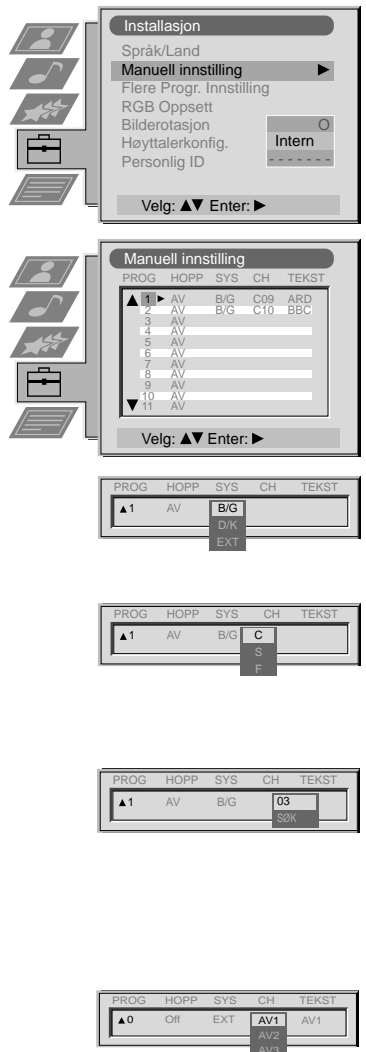

betjening

Sette navn på en stasjon

- i** Under forhåndsinnstilling av kanalene blir de vanligvis merket automatisk. Du kan imidlertid sette individuelt navn på kanalen eller video inngangskilden.

- 1 Trykk på MENU. Velg symbolet  ved å bruke ▼. Skyv til ►.
- 2 Velg Installasjon ved å bruke ▼. Skyv til ► for å gå inn i menyen. Velg Manuell innstilling ved å bruke ▼. Skyv til ► for å gå inn i menyen.
- 3 Velg programposisjonen på kanalen eller videokilden du ønsker å sette navn på ved å skyve til ▼ eller ▲. Skyv gjentatte ganger til ► til det første elementet på posisjonen TEKST er markert.
- 4 Velg et tall, en bokstav, + eller et mellomrom ved å bruke ▲ eller ▼. Skyv til ► for å bekrefte. Velg de neste fire karakterene på samme måte.
- 5 Lagre valget ditt ved å trykke på OK.
- 6 For å sette navn på flere kanaler eller videokilder gjenta trinnene 3 til 5.
- 7 Trykk på MENU for å gå tilbake til vanlig TV-skjerm.

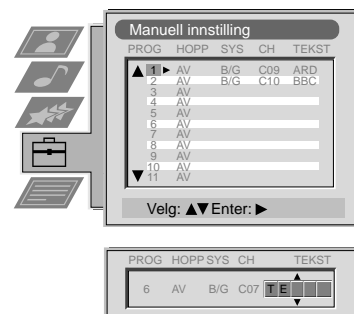

Hoppe over programposisjoner

- i** Når du har 100 programposisjoner kan det være ubenyttede posisjoner, som du kan hoppe over i menyen «Manuell innstilling». Ved skifte av kanaler med PROGR +/- knappene vises de ikke. Du kan imidlertid fremdeles velge dem ved å bruke nummerknappene.

- 1 Trykk på MENU. Velg symbolet  ved å bruke ▼. Skyv til ►.
- 2 Velg Installasjon ved å bruke ▼. Skyv til ► for å gå inn i menyen. Velg Manuell innstilling ved å bruke ▼. Skyv til ► for å gå inn i menyen.
- 3 Velg programposisjonen du ønsker å hoppe over ved skyve til ▲ eller ▼. Skyv til ► for å gå inn i menyen.
- ↶** Kolonnen HOPP er markert.
- 4 Velg PÅ ved å bruke ▼.
- 5 Lagre ved å trykke på OK.
- 6 For å hoppe over flere programposisjoner, gjenta trinnene 3 til 5.
- 7 Trykk på MENU for å gå tilbake til vanlig TV-skjerm.

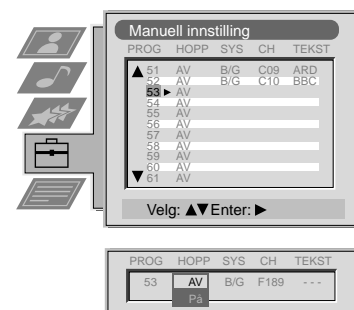

Bruk av ytterligere programinnstilling

- i** Ved å bruke menyen Flere Progr. Innstilling
- individuelt justere volumnivået på hver kanal.
 - forbedre kvaliteten på en svak kanal (bilde- eller lydforstyrrelser) med manuell fininnstilling.
 - forhåndsinnstille AV-utgangen for programposisjoner på kanaler med kodete signaler (f.eks. fra en betal-TV dekode). På denne måten kan en tilkoblet Smartlink videospiller ta opp det ukodete signalet.
- Trykk på MENU. Velg symbolet  ved å bruke ▼. Skyv til ►.
 - Velg Installasjon ved å bruke ▼. Skyv til ► for å gå inn i menyen. Velg Flere Progr. Innstilling ved å bruke ▼. Skyv til ► for å gå inn i menyen.
 - Velg programposisjonen på den ønskede kanalen ved å skyve til ▲ eller ▼. Skyv gjentatte ganger til ► for å velge:
VOL (volumforskyvning), AFT (automatisk fininnstilling) eller DEKODER.
- ⏪** Det valgte feltet endrer farge.
- VOL**

Skyv til ▲ eller ▼ for å justere volumnivået (skala -7 til +7) på kanalen. Lagre ved å trykke på OK.
Gjenta trinnene 3 og 4a hvis du ønsker å justere volumnivået på andre kanaler.
 - AFT**

Skyv til ▲ eller ▼ for å fininnstille kanalen (skala -15 til +15). Lagre ved å trykke på OK.
Gjenta trinnene 3 og 4b hvis du ønsker å fininnstille andre kanaler.
 - DEKODER**



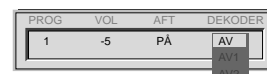
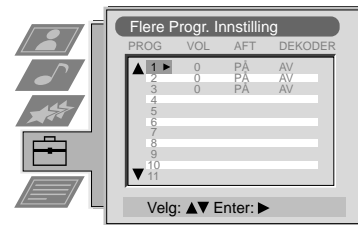
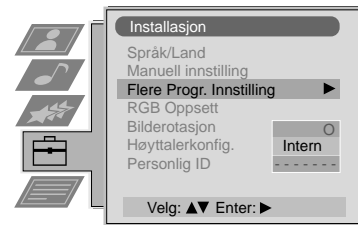













Skyv til ▲ eller ▼ for å velge AV1 (Euro AV kontakt 1) eller AV2 (Euro AV kontakt 2) som utgang for videokilden på denne programposisjonen. Lagre ved å trykke på OK.
Gjenta trinnene 3 og 4c hvis du ønsker å stille inn AV-utgang for andre videokilder.
- ⚠** Hvis du bruker Auto innstilling etterpå, slettes denne innstillingen.
- Trykk på MENU for å gå tilbake til vanlig TV-skjerm.



betjening

Justere bildegeometrien for en RGB-kilde





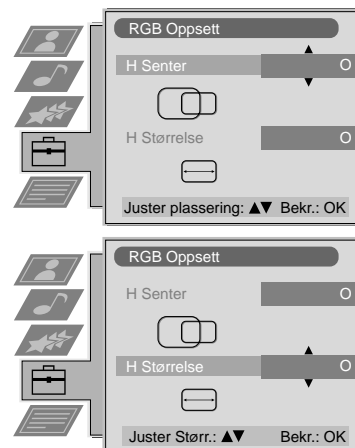



i Ved tilkobling av en RGB-kilde som f.eks. Sony playstation, må du kanskje justere bildegeometrien.

- 1 Velg den tilkoblede RGB-kilden  1 ved å trykke på  gjentatte ganger.
- 2 Trykk på MENU. Velg symbolet  ved å bruke . Skyv til .
- 3 Velg Installasjon ved å bruke . Skyv til  for å gå inn i menyen. Velg RGB oppsett ved å bruke . Skyv til  for å gå inn i menyen.
- 4 Velg H Senter ved å skyve til . Juster midten av bildet (skala fra -10 til +10) ved å bruke  eller . Lagre ved å trykke på OK.
- 5 Velg H Størrelse ved å bruke . Skyv til  for å gå inn i menyen. Juster de horisontale koordinatene (skala fra -10 til +10) ved å bruke  eller . Lagre ved å trykke på OK.
- 6 Trykk på MENU for å gå tilbake til vanlig TV-skjerm.



Justere bilderotasjonen





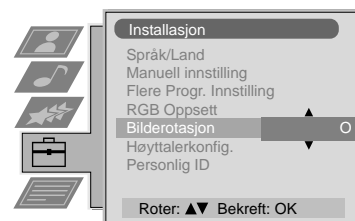



i På grunn av jordmagnetisme kan bildet skråne. I så fall kan du justere bildet.

- 1 Trykk på MENU. Velg symbolet  ved å bruke . Skyv til .
- 2 Velg Installasjon ved å bruke . Skyv til  for å gå inn i menyen. Velg Bilderotasjon ved å bruke . Skyv til  for å gå inn i menyen.
- 3 Juster bilderotasjonen (justeringsskala -5 til +5) ved å skyve til  eller . Lagre ved å trykke på OK.
- 4 Trykk på MENU for å gå tilbake til vanlig TV-bilde.



Endre høyttalerkonfigurasjonen for eksterne høyttalere

i Ved tilkobling av eksterne høyttalere til TV-apparatet ditt, må du sette Høyttalerkonfigurasjonen til Ekstern. Subwooferen på TV-apparatet blir så slått av og du vil ikke få noen lydforvrengninger.

- 1 Trykk på MENU. Velg symbolet  ved å bruke . Skyv til .
- 2 Velg Installasjon ved å bruke . Skyv til  for å gå inn i menyen. Velg Høyttalerkonfigurasjon ved å bruke . Skyv til  for å gå inn i menyen.
- 3 Velg Ekstern for eksterne høyttalere eller Intern for de interne TV-høyttalere ved å bruke  eller . Lagre ved å trykke på OK.
- 4 Trykk på MENU for å gå tilbake til vanlig TV-bilde.

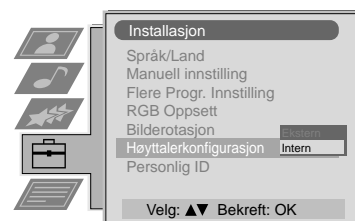

betjening

Inntasting av personlig ID

i Du kan programmere TV-apparatet ditt med en sikkerhetskode, slik at du kan spores opp hvis TV-apparatet blir stjålet og funnet igjen. Denne koden kan bare tastes inn en gang! Sørg for å skrive ned koden i denne bruksanvisningen.

- 1 Trykk på MENU. Velg symbolet  ved å bruke ▼. Skyv til ►.
- 2 Velg Installasjon ved å bruke ▼. Skyv til ► for å gå inn i menyen. Velg Personlig ID ved å bruke ▼. Skyv til ► for å gå inn i menyen.
- 3 a Velg den første av i alt 11 karakterer (bokstaver, tall, + eller et mellomrom) ved å bruke ▲ eller ▼.
b Skyv til ► for å gå til neste karakter.
c Gjenta trinn a og b for alle karakterene.
- 4 Lagre ved å trykke på OK.
- 5 Trykk på MENU for å gå tilbake til vanlig TV-skjerm.

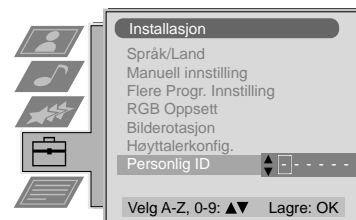

Forhåndsinnstilling og merking av inngangskilder

i Ved bruk av AV Innstilling kan du velge den automatiske formatfunksjonen og sette navn på en inngangskilde.

- 1 Trykk på MENU. Velg symbolet  ved å bruke ▼. Skyv til ►.
- 2 Velg AV Innstilling ved å bruke ▼. Skyv til ► for å gå inn i menyen.
- 3 Velg ønsket AV-inngang (AV 1, 2 eller 3) ved å bruke ▲ eller ▼. Skyv til ► for å gå inn i menyen.

i Etter hvert trinn har du valget mellom å lagre (trykk OK) eller gå til neste felt (skyv til ►).

- 4 **For automatisk formatvalg av AV-inngangen:**
 - a Skyv til ► for å velge Auto 16:9.
 - b Velg På eller Av ved å bruke ▲ eller ▼.
- 5 **Å sette navn på kilden:**
 - a Skyv til ► for å velge Tekst.
 - b Velg første karakter ved å bruke ▲ eller ▼. Skyv til ► for å bekrefte.
 - c Gjenta trinn b for å velge de fire andre karakterene.
 - d Lagre ved å trykke på OK.
- 6 Gjenta trinnene 3 til 5 for andre AV-innganger.
- 7 **Velge AV3 inngangskilde:**

i Når det gjelder AV3 har du valget mellom AV3 kontaktene eller Scart 3 kontakten i fronten.

- a Skyv til ▼ for å velge AV3 inngang. Skyv til ► for å gå inn i menyen.
 - b Velg Front eller Bak ved å bruke ▲ eller ▼.
 - c Lagre ved å trykke på OK.
- 8 Trykk på MENU for å gå tilbake til vanlig TV-skjerm.

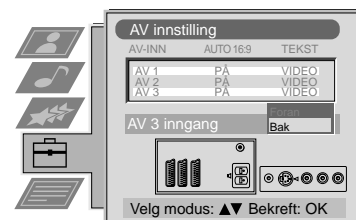
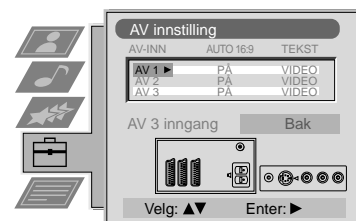

Tilleggsutstyr

i Du kan tilkoble et bredt spekter av tilleggsutstyr til TV-apparatet ditt.

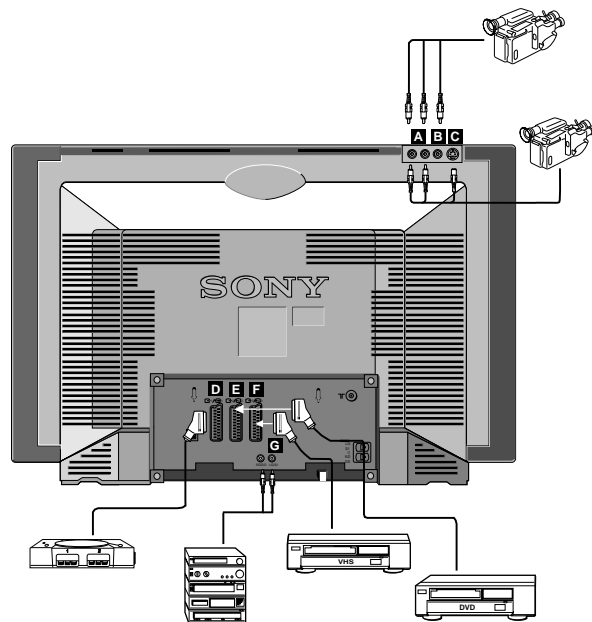

Velge et inngangssignal

i For å få inngangssignalet på tilkoblet utstyr til TV-skjermen, må du velge det symbolet på kontakten, hvor du har tilkoblet utstyret.

1 Trykk på på fjernkontrollen for å velge en av de følgende inngangsmodi:

Symbol på skjermen	Inngangssignaler fra kontakt
	Audio/Video fra Scart kontakt D eller* RGB fra Scart kontakt D
	Audio/Video fra Scart kontakt E eller* S-Video fra Scart kontakt E
	Audio/Video fra fonopluggen A eller fra Scart kontakt F eller* S-Video fra 4-pin DIN kontakt C eller fra Scart kontakt F

* Automatisk signalpåvisning i samsvar med det tilkoblede utstyr

2 Trykk på for å gå tilbake til vanlig TV-skjerm.



- i**
- ❖ Hvis bilde eller lyd er forvrengt, flytt videospilleren bort fra TV-apparatet.
 - ❖ Ved tilkobling av en mono videospiller, tilkobles bare den hvite pluggen til TV-apparatet og videospilleren.
 - ❖ Tilkoble din DVD-spiller til Scart 2 / **E**.
 - ❖ For informasjon om hvordan du velger utgangssignal fra Scart 2 / **E**, se side 16.

Tilleggsutstyr

Smartlink

 Smartlink er en direkte forbindelse mellom TV-apparatet ditt og en videospiller.

For Smartlink behøver du:

- ❖ En videospiller som støtter Smartlink, NexTView Link, Easy Link eller Megalogic.
- ❖ En 21-pin SCART kabel for å tilkoble din videospiller til Scart 2/2 kontakten.

Egenskapene til Smartlink er:

- ❖ Innstillingsinformasjon som kanaloversikt blir lastet ned fra TV-apparatet til videospilleren.
- ❖ med NexTView kan du programmere videospilleren din enkelt.
- ❖ Direkte TV-opptak: Mens du ser på TV behøver du bare å trykke på en knapp på videospilleren for å ta opp dette programmet.

 For ytterligere informasjon om Smartlink, vennligst se i bruksanvisningen til videospilleren din.

Fjernstyring av annet Sony-utstyr

 Ved å bruke knappene under dekselet på fjernkontrollen kan du betjene annet Sony-utstyr.

- 1 Åpne dekselet på fjernkontrollen.
- 2 Sett velgeren VTR 1234 DVD tilsvarende det utstyret du ønsker å betjene:
VTR 1 Beta VCR
VTR 2 8 mm VCR
VTR 3 VHS VCR
VTR 4 Digital Video (DCR-VX 1000/9000 E, VHR-1000)
DVD Video Disk spiller
- 3 Bruk knappene på fjernkontrollen for å betjene utstyret.

-  ❖ Hvis videoutstyret ditt har en COMMAND MODE velger, sett denne velgeren på samme posisjon som VTR 1234 DVD velgeren på TV-apparatets fjernkontroll.
- ❖ Hvis utstyret ikke har en bestemt funksjon, vil tilsvarende knapp på fjernkontrollen ikke virke.

Tilleggsinformasjon









Spesifikasjoner

TV-system	B/G/H, D/K, I, L		
Fargesystem	PAL, SECAM, NTSC 3.58/4.43 (via Video In)		
Kanaldekning	Se kanalguiden på neste side	Lydutganger	Venstre/høyre høyttalare 2 x 25W (musikkeffekt) 2 x 15W (RMS)
Bilderør	FD Trinitron KV-28FC60/28FC60-Z Ca. 71 cm (28 inches) Ca. 66 cm bilde målt diagonalt 102° avbøyning KV-32FC60/32FC60-Z Ca. 82 cm (32 inches) Ca. 76 cm bilde målt diagonalt 102° avbøyning	Strømforbruk	KV-28FC60/28FC60-Z 132 Wh KV-32FC60/32FC60-Z 130 Wh
Kontakter		Mål	KV-28FC60/28FC60-Z 498(b) x 834(h) x 527(d) mm KV-32FC60/32FC60-Z 559(b) x 924(h) x 559(d) mm
Bak	↻1/↻1: 21-pin EURO-AV kontakt, inngang for audio/video eller RGB signaler utgang av TV-signaler ↻2/↻2: 21-pin EURO-AV kontakt inngang for audio/video eller S-video signaler valgbar utgang for audio/video signaler ↻3/↻3: 21-pin EURO-AV kontakt, inngang for audio/video eller S-video signaler utgang for audio/video signaler (monitor ut) ↻ L/G/S/I RCA-kontakter, R/D/D/D variabel utgang for audio signaler Eksterne høyttalerkontakter - 2-PIN DIN (2) ↻ 3 4-PIN DIN inngang for S-video signaler ↻3 Phono plugg inngang for video signaler ≤ 3 Phono plugg inngang for audio signaler	Vekt	KV-28FC60/28FC60-Z Ca. 52 kg KV-32FC60/32FC60-Z Ca. 65 kg
		Medfølgende tilbehør	1 fjernkontroll RM-892 2 batterier 1 bruksanvisning
Front	↻ Hodetelefonplugg - stereo miniplugg	Andre egenskaper	Flat display Trinitron rør, digital støyreduksjon, 100 Hz bilde, grafisk equaliser, personlig ID, innsovningstimer, NextView, NICAM stereo

Tilleggsinformasjon

Feilsøking

Her er noen enkle løsninger på problemer som kan påvirke bilde og lyd.

Problem	Løsning
Ikke bilde (skjemern er mørk), ikke lyd	<ul style="list-style-type: none">• Sett i kontakten på TV-apparatet.• Trykk på  på TV-apparatet. (Hvis  indikatoren er på, trykk  eller en nummerknapp på fjernkontrollen.)• Sjekk antennetilkoblingen.• Sjekk om valgt videokilde er på.• Skru av TV-apparatet i 3 - 4 sekunder og slå det på igjen ved å bruke .
Dårlig eller ikke bilde (skjermen er mørk), men god lyd	<ul style="list-style-type: none">• Trykk på MENU. Velg  og juster Lysstyrke, Kontrast og Farge.
Godt bilde, men dårlig eller ingen lyd	<ul style="list-style-type: none">• Trykk på  + .• Hvis  vises på skjermen, trykk .
Ingen farger på fargeprogrammer	<ul style="list-style-type: none">• Åpne dekselet på fjernkontrollen. Trykk på .
Fjernkontrollen virker ikke	<ul style="list-style-type: none">• Bytt batterier.
Kontrollpanelet virker ikke	<ul style="list-style-type: none">• Sørg for at funksjonen Barnesperre er slått.

Hvis du fremdeles har problemer, kontakt kvalifisert servicepersonell. Du må aldri åpne kabinettet selv.

Kanalguide

	Mottakbare kanaler	Kanalvisning
B/G/H	E2 .. 12, 21 .. 69	C02 C03 C04 .. C12 C21 .. C69
Kabel TV (1)	S1 .. 41	S01 S02 .. S41
Kabel TV (2)	S01 .. S05, M1 .. M10, U1 .. U10	S42 .. S46 S01 .. S10 S11 .. S20
Italy	A B C D E F G H H1 H2, 21 .. 69	C13 C14 C15 C16 C17 C18 C19 C20 C11 C12, C21-C69
D/K	R01 .. R12, R21 .. R69	C01 .. C12 C21 .. C69
Kabel TV (1)	_____	S01 S02 .. S41
Kabel TV (2)	_____	S42 S43 .. S46

TV-apparater fungerer med meget høje spændinger. For at undgå brand eller elektrisk stød, skal sikkerhedsinformationen følges.

Generel Sikkerhed

- ❖ Dette TV er konstrueret til at modtage og gengive audio- og videosignaler. Enhver anden brug af TV'et er ikke tilladt.
- ❖ Åbn aldrig bagbeklædningen.
- ❖ Lad udelukkende fagkyndige udføre service på apparatet!
- ❖ Udsæt ikke TV'et for regn eller fugt.

Sikker Installation

- ❖ Spær eller tildæk ikke ventilationsåbningerne. Sørg for at der er mindst 5 cm plads omkring apparatet af hensyn til ventilationen.
- ❖ Installer ikke TV'et på varme, fugtige eller meget støvede steder.
- ❖ Installer ikke TV'et på et sted, hvor det kan blive udsat for mekaniske vibrationer.
- ❖ Placér kun TV'et på et stabilt stativ, der er konstrueret til at kunne bære vægten af TV'et.

Sikker Drift

- ❖ Betjen kun TV'et med 220- 240 V vekselstrøm (AC), 50 Hz-forsyning.
- ❖ Træk TV'ets stik ud af stikkontakten, hvis en væske eller en genstand falder ind gennem ventilationsåbningerne. Sørg for at TV'et bliver eftersat omgående!
- ❖ Lad ikke TV'et stå i standbyfunktion, når det ikke er i brug. Afbryd TV'et hvis du ikke skal bruge det i en længere periode.
- ❖ Afbryd kun TV'et ved at holde om stikket og trække ledningen ud. Træk ikke i selve strømledningen.
- ❖ I tilfælde af tordenvejr skal TV'et afbrydes fra lysnettet og antennen. Ellers kan apparatet blive beskadiget af et lynnedslag.

Vedligeholdelse

- ❖ Rengør skærmen med en blød fugtet klud. Brug ikke stærke, slibende rengøringsmidler.
- ❖ Støv og nikotinaflejringer kan forårsage overophedning inden i TV'et. Dette kan på langt sigt udgøre en sikkerhedsrisiko, og kan forkorte dit TV's levetid. Få derfor dit apparat eftersat ca. hvert femte år.

Indholdsfortegnelse

Installation	4
1 Medfølgende tilbehør	4
2 Isætning af batterierne i fjernbetjeningen	4
3 Tilslutning af tv'et	5
4 Tænde for tv'et	6
5 Fjernbetjeningens joystick	6
6 Indstilling af tv-kanalerne	7
7 Indstilling af videokanalen	7
Daglig brug	8
Oversigt over tv'ets betjeningspanel	8
Fjernbetjeningens knapper	9
Brug af NexTView	10
Tekst-TV	12
Brug af menusystemet	14
Justering af billede og lyd	14
Brug af funktionsmenuen	16
Brug af skærmformat	17
Sortering af programpladser	18
Manuel indstilling af kanaler	18
Angivelse af et stationsnavn	19
Overspringelse af programpladser	19
Brug af flere indstillinger	20
Justering af billedgeometrien for en RGB-kilde	20
Justering af billedhældningen	21
Ændring af højttalerkonfigurationen for eksterne højttalere	21
Indlægning af dit personlige ID	22
Indstilling og mærkning af indgangskilder	22
Ekstraudstyr	23
Valg af et indgangssignal	23
Smartlink	24
Fjernbetjening af andet Sony-udstyr	24
Øvrig Information	25
Tekniske data	25
Fejlfinding	26
Kanalguide	26

Installation

 Følg trin 1-7 for at installere tv'et og for at se tv-programmer.

1 Medfølgende tilbehør



Fjernbetjening

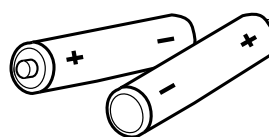

Batterier

2 Isætning af batterierne i fjernbetjeningen

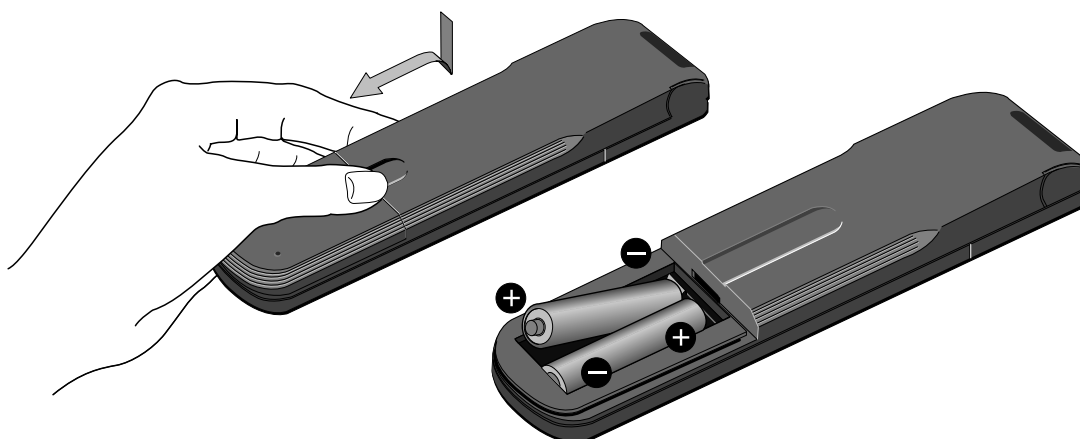

 Sørg for at isætte batterierne med polerne vendende korrekt. Skil dig af med opbrugte batterier ifølge dine lokale bestemmelser.

3. Tilslutning af tv'et

Tilslutning af en antenne til tv'et

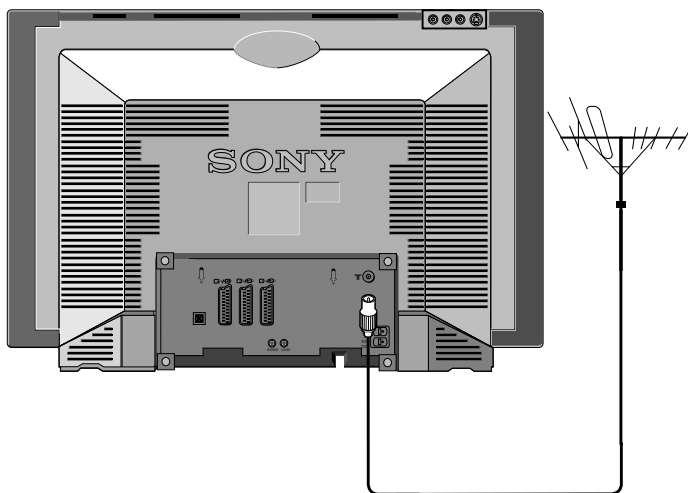

Hvis du ikke skal tilslutte en video til tv'et, så tilslut antennekabel (se billedet til venstre) og fortsæt til afsnit 4. 'Tænd for tv'et'.

Hvis du tilslutter en video til tv'et, se da nedenfor.

- 1 Tilslut dit eksisterende antennekabel til stikket markeret med  på bagsiden af tv'et.

Tilslutning af en antenne og en video til tv'et

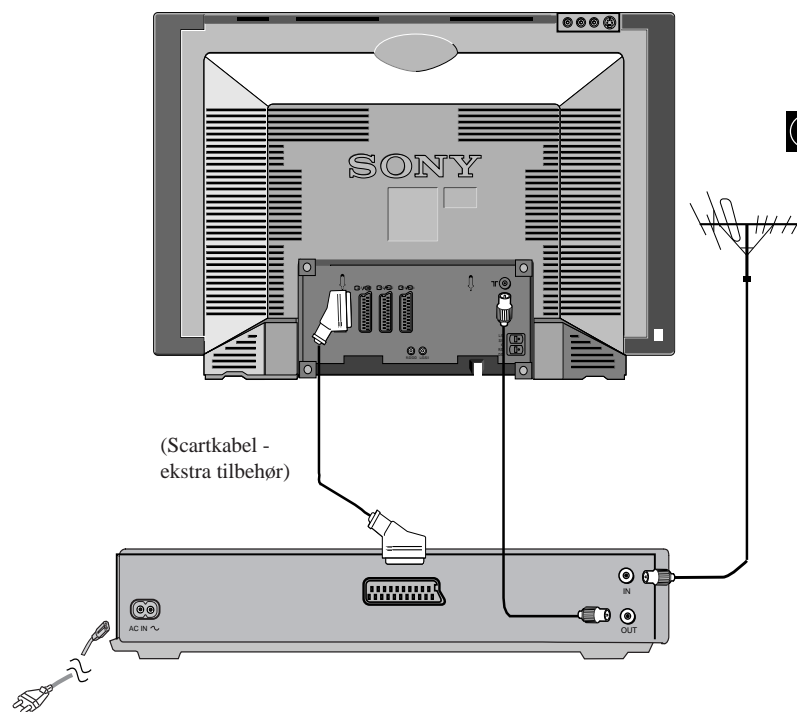

Scartkabel er ekstra tilbehør. Med et scartkabel forbedres både billed- og lyd kvaliteten.

- 1 Tilslut dit antennekabel til videoens antenneindgang.
- 2 Tilslut videoens antennekabel mellem RF OUT på videoens bagside og antennestikket på tv'et. Se billedet ovenfor.
- 3 Tilslut videoens netledning og tåænd for videoen.
- 4 Isæt et indspillet videobånd i videoen og start afspilning.

4. Tænde for TV'et

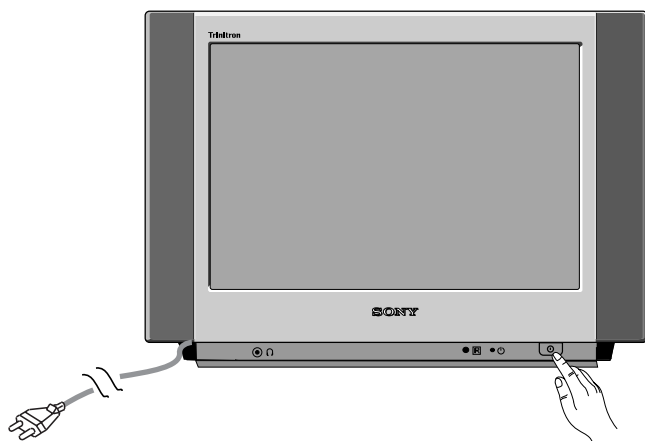

1 Tilslut tv'ets netledning til vægdåsen (220-240 V. AC, 50 Hz).

2 Tryk tænd/sluk-knappen  på tv'et ind.

i Hvis lampen for standby-tilstand lyser på tv'et, tryk da på TV  knappen på fjernbetjeningen for at tænde for tv'et. Der går et øjeblik, inden der kommer billede på tv'et.

5. Fjernbetjeningens joystick

Bevægelse af joysticket til siderne

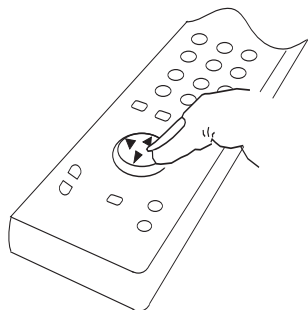

For at bevæge dig rundt i menuerne skal du trykke på de relevante pilekaster.

Tryk ned på joysticket

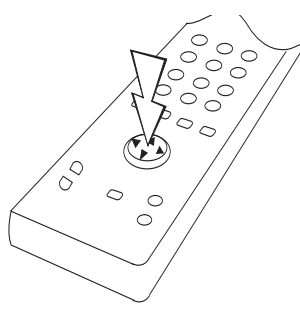

For at vælge en funktion i menuen trykkes ned midt på joysticket.

6. Indstilling af tv-kanalerne

Inden du indstiller kanalerne, beder tv'et dig om at vælge menu-sprog og land.

- 1 Sprog/lande-menuen vises med ordet 'English' fremhævet.
- 2 Bevæg joysticket ▼ eller ▲ for at vælge sprog og tryk på OK. Landemenuen vises med ordet 'Off' oplyst. Vælg 'Off', hvis du ikke vil have, at kanalerne sorteres i forudbestemt orden.

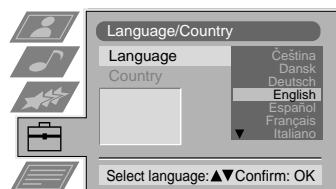

- 3 Bevæg joysticket ▼ eller ▲ for at vælge det land, hvortv'et er placeret.



- 4 Tryk på OK for at bekræfte.
- 5 Bevæg joysticket ▼ eller ▲ for at vælge 'Automatisk programindstilling' og tryk på OK.
- 6 Bevæg joysticket til ► og hold i 5 sekunder.

- ❖ Nu starter tv'et med at søge efter alle tilgængelige kanaler. Det tager nogle minutter. Tryk ikke på nogen knap i dette tidsrum. Når alle kanaler er fundet, forsvinder menuen og tv'et er klar til brug.
- ❖ Hvis du vil afbryde den automatiske programindstilling, tryk på OK. Den manuelle sorteringsmenu vises. Se afsnittet 'Programsortering' for at sortere programmerne. For at fjerne sorteringsmenuen, tryk på MENU-knappen.

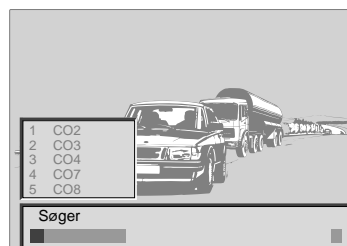
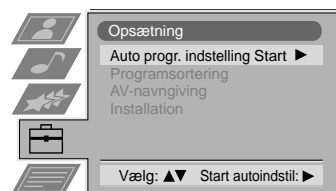

7. Indstilling af videokanalen

Hvis du har tilsluttet en video til tv'et skal du indstille tv'ets videokanal.

- 1 Tryk på PROGR+/- knapperne på tv'ets fjernbetjening til du finder videobilledet.
- ❖ Hvis du vil flytte videokanalen til en anden programplads, se da afsnittet 'Programsortering'.

Daglig brug

Oversigt over tv'ets betjeningspanel

Du skal trykke på CONTROL-knappen, før du kan anvende de andre knapper på toppen af tv'et.

Videindgange

Tryk på knappen for at vælge video etc.

Lydstyrke

Tryk for at øge (+) eller mindske (-) lydstyrken.

Programskift op (+) eller ned (-).

Tryk for at vælge tv-program.

CONTROL-knap

Tryk for at tænde og aktivere betjeningspanelet.

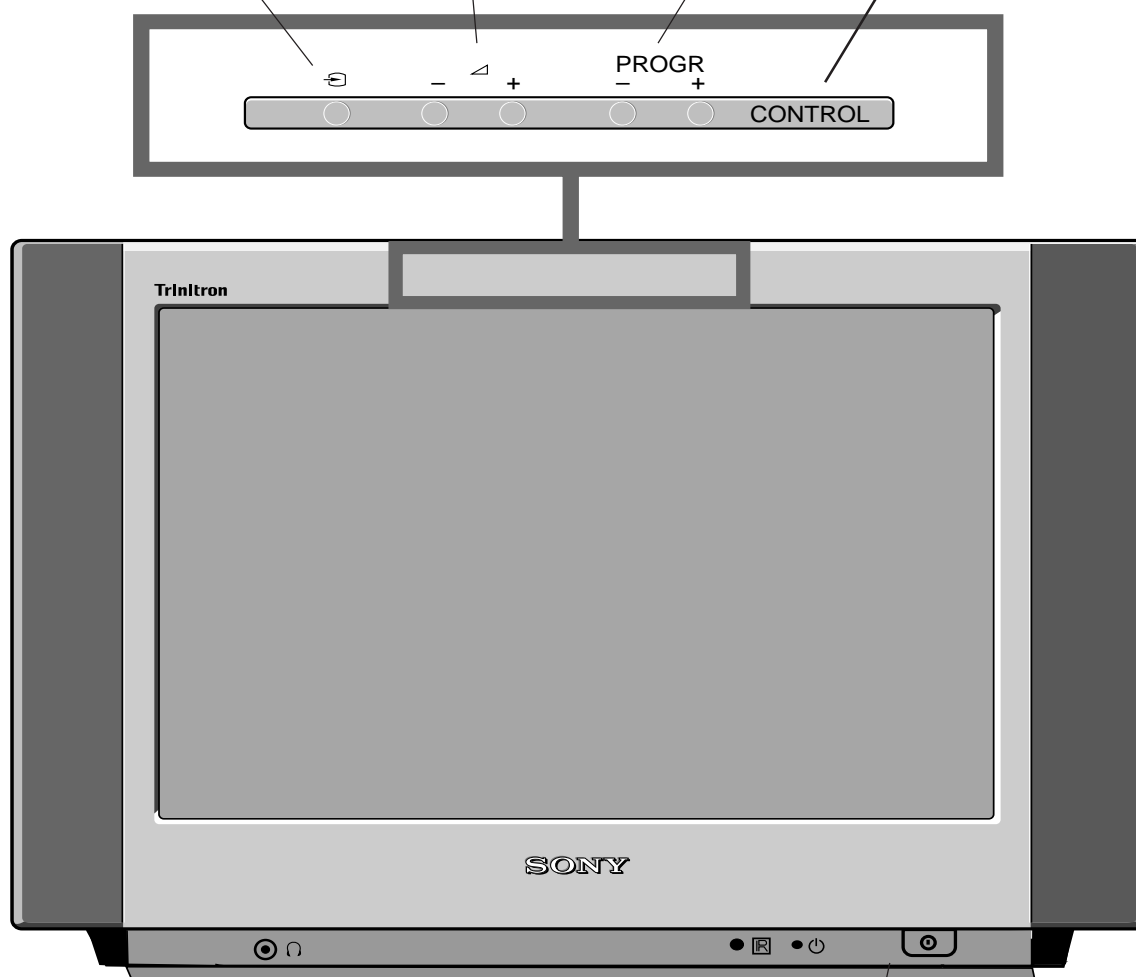

Hovedafbryder

Tryk for at tænde eller slukke helt for tv'et.

Fjernbetjeningens knapper

Luk af for lyden

Et tryk lukker helt for lyden. Når du trykker igen, vender lyden tilbage.

TV-tilstand

Tryk for at vende tilbage til almindelig tv-sending, hvis du ser tekst-tv eller video. Hvis tv'et er slukket, vil denne knap tænde for det.

Disse knapper har ingen funktion.

Tekst-tv

Tryk for at se tekst-tv.

EPG (NexTVView)

Elektronisk programoversigt, der ikke anvendes i Danmark.

Billedfrysning

Tryk for at fryse billede. Tryk igen for at se billedet normalt.

Programvalg

Tryk på et tal for at vælge det tilsvarende program.

For to-cifrede programvalg, fx 23, tryk da først på -/-- og derefter på 2 og 3. Hvis du trykker et forkert førsteciffer, så fyld op med et ciffer mere, tryk igen på -/-- og derefter på de to cifre, du ønsker.

Lydmenu

Tryk gentagne gange for at vælge de forprogrammerede 'lydbilleder': Bruger, Vokal, Jazz, Rock, Pop eller Lineær.

Billedmenu

Tryk for at vælge mellem forskellige billedindstillinger. Tryk på  for at fjerne visningen.

Lydstyrke

Tryk for at justere lydstyrken i højtalerne.

Fabriksindstilling

Abn lågen og tryk på knappen for at sætte billed og lyd tilbage til fabriksindstillingen. Når installationsmenuen vises, se da afsnittet 'Valg af sprog og land'.

Video tænd/sluk

Tryk for at tænde/slukke en tilkøbt Sony video.

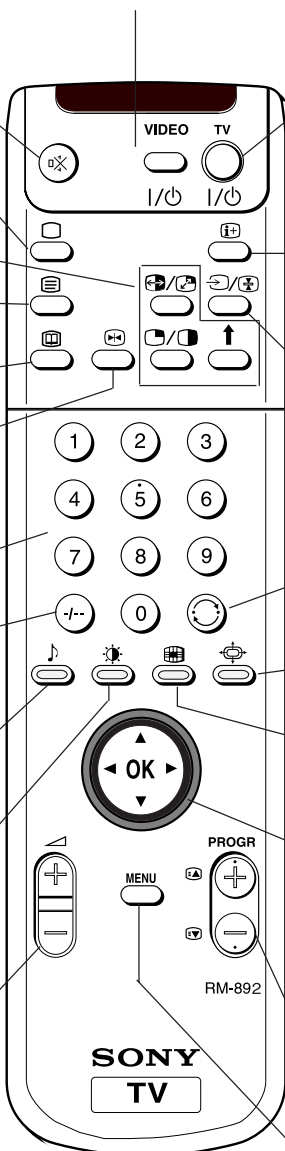

Sluk til standby-tilstand

Tryk for at slukke tv'et til standby-tilstand. Tryk igen for at tænde. OBS: Hvis tv'et ikke modtager et tv-signal og ingen fjernbetjeningsknap anvendes inden 15 minutter, går tv'et automatisk tilbage til standby.

Vis programnummer

Tryk for at se, hvilket program, du ser. Tryk igen for at fjerne visningen.

Vælg indgang/fasthold tekst-tv side

Tryk for at vælge indgangssignal fra de forskellige tilslutninger. Når du ser tekst-tv, kan du fastholde den viste side. Tryk igen for at låse op.

Tilbage til det sidste sete program

Tryk for at returnere til det program, du senest har set. OBS: Du skal se på den nuværende kanal i mindst 5 sekunder, inden knappen fungerer.

Ændre billedformat

Tryk for at ændre billedets format.

Denne knap virker kun i tekst-tv. Se afsnittet om tekst-tv.

Vis programtabel

Tryk på OK-knappen for at vise kanaltabellen. Bevæg joysticket ▼ eller ▲ for at vælge kanal og derefter ► for at se den valgte kanal.

▲	8	VIVA	Soul Music
	9	RTL	News
	10	SAT 1	Game Show
	11	S3	Animal Report
	12	VIVA 2	Stones in Interview
	13	PRO 7	Pink Panther
▼	14	ARD	Afternoon Report

Vælg program

Tryk for at vælge program.

Vis menusystemet

Tryk på knappen, hvis du vil aktivere menusystemet. Tryk igen for at fjerne menuen fra skærmen.

Vis ur

Abn lågen og tryk på knappen for at vise den aktuelle tid.

Betjening af video og DVD-afspiller

Abn lågen og brug knapperne til at betjene din video eller DVD-afspiller.

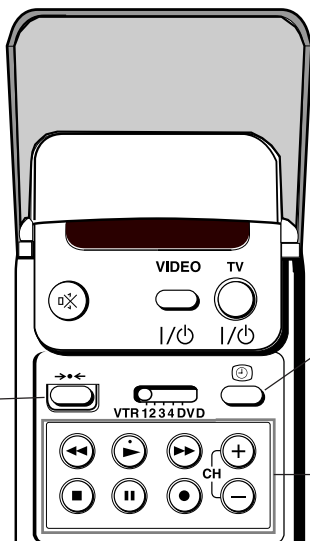

Brug af NexTView*

*afhængig af om serviceydelsen er tilgængelig

i NexTView er en elektronisk programguide med op til 1 uges programinformation om de kanaler, der er inkluderet hos den valgte leverandør (se også Valg af din NexTView-leverandør).

Hvis data overstiger NexTViews hukommelse, vil du få information om mindre end 7 dage.

Når du leder efter information kan du søge efter tema (sport, kunst etc.), dato eller tid (f.eks. udsendelser mellem kl. 20:00 og 21:00). Når du har fundet et program, kan du gå direkte til dette program; brug timeren til huske dig på det, eller indstil din video med NexTView-link.

A NexTView-leverandøren er ansvarlig for indholdet af guiden. TV'et er ansvarlig for præsentationen, d.v.s. menustrukturen og styringen, hvis leverandøren ikke har medleveret denne. Hvis leverandøren har leveret styring, er den generelle betjening med joysticken den samme som beskrevet i Sony-styring.







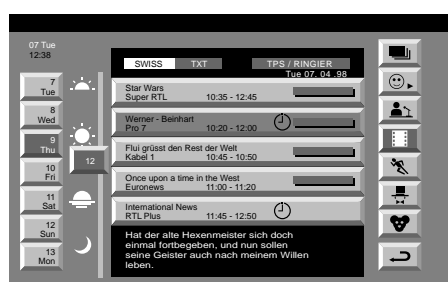

i Først skal du vælge en kanal, der udbyder NexTView service. I så fald vil indikationen "NexTView" vises på skærmen, så snart der er NexTView-data. Hvis du senere skifter kanal er denne NexTView-service stadig tilgængelig.

Betjening med Sony-styring

- Tryk på  for at slå NexTView til og fra.
- Brug joysticktasterne som følger
 - flytte op- eller nedad inden for en kolonne: Brug ▼ eller ▲
 - Gå til den venstre kolonnes tid og dato: Brug ◀
 - Gå til højre kolonnes ikoner: Brug ▶
 - Bekræftelse af et valg: Tryk på OK
- a mens du er i kolonnerne dato, tid eller ikon (temaer), ændres programlisten alt efter valget.
- b mens du er i programlisten, bringer bekræftelse af en igangværende udsendelse dig direkte til TV-programmet; bekræftelse af et fremtidigt program bringer dig til den lange informationsmenu (se Brug af timer)













Signaturforklaring til ikoner

- | | | |
|---|--|---|
| i |  fuld liste over valg |  sports |
|  | brugervalg |  underholdning |
|  | nyhedsudsendelser |  børn |
|  | film |  tilbage til sidste menu |

Daglig brug

Individuell indstilling

i Når du vælger , vil der ikke være noget bruger før-valg. Med  kan du foretage dit eget individuelle valg af temaer, og begrænse søgningen til de markerede.

- 1 Vælg  med  eller . Skub til .
-  Menuen Individuell indstilling vises.
- 2 Vælg det punkt du ønsker at markere med  eller . Bekræft ved at trykke på OK. Gentag trin 2 for alle de punkter du ønsker at have på din liste.
- 3 Når du er færdig med listen, vælges  med , og der trykkes på OK.

Brug af Lang Informationsmenu

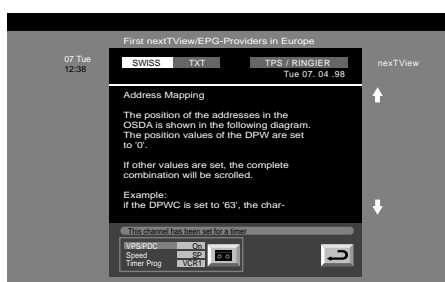

- 1 Vælg et fremtidigt program i kolonnen programliste med  eller . Tryk på OK.

 Den lange informationsmenu vises.



Du ønsker at optage det valgte program med din video

(kun med Smartlink videoapparater)

- 2 Vælg  med  og tryk på OK.
-  Information overføres til den video, der er tilsluttet dit TV.

Opsætning af din video

- 3 Vælg VPS/PDC med .

i Med denne indstilling slået til, er du garanteret optagelse af hele udsendelsen, hvis der skulle være en ændring i TV-programmet. Dette virker kun, hvis den valgte kanal udsender et VPS/PDC-signal.

- Vælg Til eller Fra med OK.

- 4 Vælg Hastighed med .

i Vælg mellem standardplay (SP) eller longplay (LP) -funktion. Med longplay kan du optage dobbelt så meget tid på et videobånd som med standardplay. Billedkvaliteten kan dog blive forringet.



- Vælg SP eller LP med OK.

- 5 Vælg Video ops. med . Skub  til for at registrere.

i Vælg hvilken af de tilsluttede videoer du ønsker at programmere.

- Vælg video 1 eller 2 med  eller . Tryk på OK.

For at forlade menuen

- 6 Vælg  med . Tryk på OK.
-  Du er tilbage i den sidste menu.

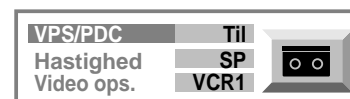

Daglig brug

Tekst-TV

De fleste TV-kanaler udsender information via tekst-TV. Indekssiden i tekst-TV servicen (som regel side 100) giver dig information om, hvordan du bruger deres service.



Sørg for at bruge en TV-kanal med et stærkt signal, ellers kan der være Tekst-TV fejl.

Slå Tekst-TV til og fra

- Vælg den TV-kanal, der sender den tekst-TV service, du ønsker at se.
- 2a** Tryk én gang på for Tekst-TV.
 Tekst-TV vises.
 - Tryk to gange på for Mix-funktion. TV-udsendelsen og Tekst-TV-displayet overlapper hinanden.
- Tryk på eller tryk på en 3. gang for at slå tekst-TV fra.

Valg af en Tekst-TV Side

Direkte Sidevalg

- Indtast tre cifre af sidenummeret med nummertasterne.



Hvis du har lavet en fejltagelse:

Indtast tre vilkårlige cifre, og før derefter det korrekte sidenummer ind.

Sidehentning

- Vælg en tekst-TV side, der har flere sidenumre på det (f.eks. indekssiden).
- Tryk på OK.
 Sidehentning vises på toppen af siden
- Vælg det ønskede sidenummer med eller og tryk på OK.
 Den ønskede side vises efter nogle sekunder.

Valg af den næste eller den foregående side

- Tryk på (Side +) eller (Side -).

Valg af indekssiden

- Tryk på .

Valg af en underside



En tekst-TV side kan bestå af flere undersider. I dette tilfælde vises en informationslinje, der viser antallet af tekstsider.

- Vælg funktionen ved at skubbe til . Vælg undersider med eller .



Aktive undersider markeres i farver, inaktive med grå.

Fastfrysning af en Tekst-TV underside

- Tryk på .
 Symbolet vises, og tekstsiden opdateres ikke.
- Tryk på for at genoptage normal tekst-TV modtagelse.

Med Fasttext*

*afhængig af om serviceydelsen er tilgængelig



Med Fasttext kan du få adgang til sider med en enkelt indtastning. Når Fasttext udsendes, vises en farve-mætning-kodet menu på bunden af skærmen. Denne menus farver svarer til de røde, grønne, gule og blå taster på Fjernbetjeningen.

- Tryk på den farvede tast, der svarer til farven i den farve-kodede menu.

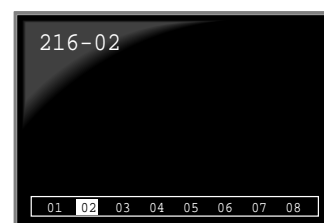

Brug af Tekst-TV menuen

i Dette TV har et menustyret tekst-TV system. Når tekst-TV er slået til, kan du bruge joystickens taster til at betjene tekst-TV menuen.

Valg af menuen fungerer som følger:

- 1 Tryk på MENU.
 - ↶** Tekst-TV menuen lægges hen over tekst-TV displayet.
 - 2 Vælg tekst-TV funktionen med **▲** eller **▼**. Skub til **▶** for at registrere.
- i** Sideoversigt er en funktion, der kun er tilgængelig med tysk Toptext.



Top/Bund/Fuld

i For bekvem læsning af en Tekst-TV side kan du forstørre den.

↶ Efter at have valgt funktionen, vises en undermenu Top **▲** Bund **▼** Fuld OK.

- 1 Skub til **▲** for at forstørre den øvre halvdel af skærmen; skub til **▼** for at forstørre den nedre halvdel. Tryk på OK for at genoptage den normale størrelse.
- 2 Tryk på **☰** for at genoptage det normale Tekst-TV.

Top: **▲** Bund: **▼** Fuld: OK

Fjern tekst

i Efter at have valgt funktionen, kan du se en TV-kanal, mens du venter på en ønsket Tekst-TV side. Så snart siden er tilgængelig, ændrer symbolet **☰** farve.

- Tryk på **☰** for at se siden.



Afdæk

i Nogle tekst-TV sider indeholder skjult information (f.eks. til en quiz), som du kan afdække.

↶ Efter at have valgt funktionen, vises den skjulte information.

- Tryk på **☰** for at genoptage den normale Tekst-TV betjening.

Tidsindstilling tekstsider*

*afhængig af om serviceydelsen er tilgængelig

i Du kan opkalde en tids-kodet side - som f.eks. en alarmside - på et tidspunkt, som du specificerer.

↶ Efter at have valgt funktionen, vises en undermenu.

- 1 Vælg Til med **▲** eller **▼**. Skub til **▶** for at registrere.
 - 2 Indfør den ønskede sides tre cifre med nummertasterne.
 - 3 Indfør den ønskede tids fire cifre med nummertasterne.
 - 4 Tryk på OK for at lagre.
- ↶** Tiden vises i det øverste venstre hjørne på skærmen. På det ønskede tidspunkt vises siden.

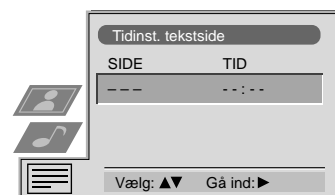



Brug af menusystemet

TV'et har et indbygget menusystem, der vises med brugervenlige grafiske symbolder og menuer på skærmen. Menuerne hjælper dig med at få de bedste ud af dit tv og hjælper dig med at indstille billede og lyd, ændre billedformat, kanalindstilling osv.

Justering af billede og lyd

i Billede og lyd er justeret på fabrikken. Du kan dog også justere dem individuelt.

- Tryk på MENU.
Vælg symbolet  for Billede eller  for Lyd med **▲** eller **▼**.
Skub til **▶** for at registrere.
- Menuen for Billede eller Lydkontrol vises.
- Vælg det ønskede punkt med **▲** eller **▼**. Skub til **▶** for at registrere.
- Justér det valgte punkt med **▲**, **▼**, **▶** og **◀**. Tryk på OK for at lagre.

i Se på tabellerne på denne og den følgende side for mere information.

- Gentag trin 2 og 3 for at justere andre punkter.
- Tryk på MENU for at vende tilbage til den normale TV-skærm.

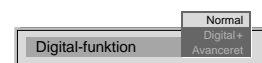
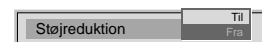
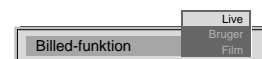

Billedjustering

Punkt	Effekt/Betjening
Billedfunktion	▼ Live (for liveudsendelser) Bruger (for individuelle indstillinger) ▲ Film (for filmudsendelser)
Kontrast	Mindre ◀ ▶ Mere
Lys*	Mørkere ◀ ▶ Lysere
Farvemætning*	Mindre ◀ ▶ Mere
Farvebalance**	Rødlig ◀ ▶ Grønlig
Skarphed*	Blødere ◀ ▶ Skarpere
Normalindstilling	Tilbagestiller billedet til de fabriksindstillede niveauer
AI (Artificial Intelligence)	▲ Fra: normal ▼ Til: Automatisk optimering af kontrastniveau alt efter TV-signalet
Støjreduktion	▲ Fra: normal ▼ Til: Reducerer billedstøj i tilfælde af et svagt udsendelsessignal
Digitalfunktion	▼ Normal: 100 Hz Digital+: 100 Hz plus flimmerreduktion ▲ Avanceret: Digital+ plus udjævning af bevægelser.

* Kun hvis Bruger er valgt i Billedfunktion

** Kun tilgængelige for NTSC farve-mætningssignal (f.eks. amerikanske videobånd)

Daglig brug

Lydjustering

Punkt	Effekt/Betjening
Equalizer-funktion	Vælg mellem følgende lydindstillinger ▼ Brugersang Jazz Rock Pop ▲ Lineær (fast indstilling, kan ikke justeres)
Equaliser justering	<p>i Du kan justere den funktion, der er valgt i Grafisk Equaliser ved at bortskære og øge 5 valgte frekvensbånd.</p> <p>⚠ Kun ændringer lavet i Brugersang kan lagres; de andre vender tilbage til fabriksindstillingen.</p> <ul style="list-style-type: none"> • Vælg den ønskede bjælke med ► eller ◀, justér med ▲ og ▼. <p>Tryk på OK for at lagre.</p>
Balance	◀ Mod venstre ► Mod højre
Loudness	▼ Fra: Normal indstilling ▲ Til: Lytning med lille styrke
Rumlig Lyd	▼ Fra: Normal indstilling ▲ Til: Akustik effekt aktiv
Auto Lydstyrke	▲ Til: Kanalernes lydniveau vil forblive det samme uafhængigt af udsendelsessignalet (f.eks. i tilfælde af reklamer) ▼ Fra: lydstyrkeniveau ændres alt efter det udsendte signal
To-kanal Lyd	For en tosproget udsendelse: ▼ A for kanal 1 ▲ B for kanal 2 For en stereoudsendelse: ▼ Mono ▲ Stereo i For en Nicamudsendelse: Når der modtages en Nicamudsendelse, vises "NICAM" kort på skærmen.
Hovedtelefoner	
🔊 Lydstyrke	Mindre ◀ ► Mere
🔊 To-kanal Lyd	For en tosproget udsendelse: ▼ A for kanal 1 ▲ B for kanal 2

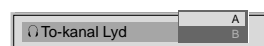
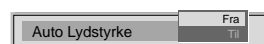
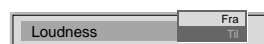
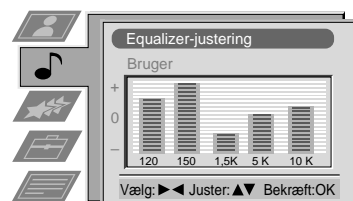
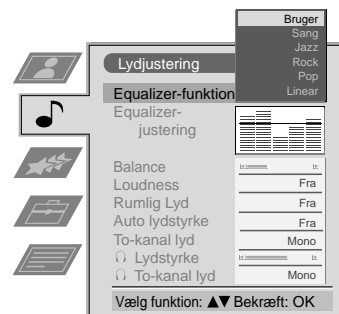





Brug af funktionsmenuen

- 1 Tryk på MENU. Vælg symbolet  med ▼. Skub til ►.
- 2 Vælg det ønskede menupunkt med ▼. Skub til ►, for at registrere.
- 3 Vælg den ønskede indstilling med ▲ eller ▼.
- 4 Tryk på OK for at lagre.
- 5 Tryk på MENU for at vende tilbage til den normale TV-skærm.



Funktioner

Punkt	Effekt/Betjening
Auto Format* *kun for antennesignal	<p>▲ Fra: Billedets format skal justeres manuelt. Normal: Billedformatet justeres automatisk ved hjælp af information fra tv-udsendelsen.</p> <p>▼ Fuld: TV'et justerer automatisk billedformatet, således at sorte felter i billedets top og bund elimineres (se nedenfor):</p> <div style="text-align: center;">  </div>
Format-korrigering* *kun hvis Auto Format er slået til	<p>▲ Til: Smartfunktion vælges automatisk for 4:3/14:9-udsendelser</p> <p>▼ Fra: 4:3/14:9 vælges</p>
Automatisk sluk	<p>i Du kan vælge en tidsperiode, efter hvilken PI selv skifter til standbyfunktion</p> <p>▲ Fra 10 min. 20 min. ⋮ 90 min.</p>
Børnesikring	<p>▼ Fra: Normalfunktion</p> <p>▲ Til: TV kan kun slås til ud fra standbyfunktionen med Fjernbetjeningen; tasterne på TV'et virker ikke.</p>
AV2-Kilde	<p>i Du kan vælge kilden til at være udgang fra Scart-konnektor / . På denne måde kan du optage fra denne stikkontakt, mens du ser på en anden kilde.</p> <p>▲ TV audio/videosignal fra antennen  AV1 audio/videosignal fra Scart 1 AV2 audio/videosignal fra Scart 2 AV3 audio/videosignal fra front-konnektorer</p> <p>▼</p>

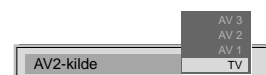
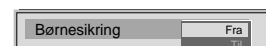
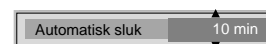
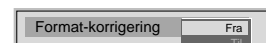

Brug af skærmformat

- i** Når Auto Format i funktionsmenuen er forindstillet til "Fra" og "Normat", vælger TV'et automatisk det korrekte skærmformat. Med Skærmformat kan du dog vælge skærmformat efter eget valg.
- Tryk gentagne gange på  for at få et af de følgende formater:
 - Smart imitering af bredskærmseffekt for 4:3-udsendelser; dele af toppen og bunden af billedet skæres fra
 - 4:3 konventionel 4:3-aspect ratio (skærmformat), fuld billedinformation
 - 14:9 kompromis mellem 4:3- og 16:9- aspect ratio
 - Zoom imitering af bredskærmseffekt for film i letterbox-format
 - Bred for 16:9-udsendelser
- i** I Zoom og 14:9-funktioner skæres dele af toppen og bunden af skærmen fra. Med ▲ og ▼ kan du justere placeringen af billedet på skærmen til f.eks. at læse undertitler. Tryk på OK for at bekræfte.



Smart

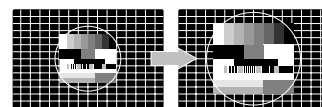

Zoom



Bred

Sortering af programpladser

- i** Efter at have brugt Automatisk Programindstilling af kanaler kan du ønske at ændre rækkefølgen af kanalerne.
- Tryk på MENU. Vælg symbol  med ▼. Skub til ►.
 - Vælg Programme Sortering med ▼. Skub til ► for at registrere.
 - Vælg programpladsen for den kanal du ønsker at sortere med ▲ eller ▼. Skub til ► for at registrere.
 - Skift kanalen til den nye programplads med ▲ eller ▼. Tryk på OK for at lagre.
 - Kanalen er nu ved den nye placering. De andre programpladser skifter tilsvarende.
 - Gentag trin 3 til 4 for at sortere andre programpladser.
 - Tryk på MENU for at vende tilbage til den normale TV-skærm.

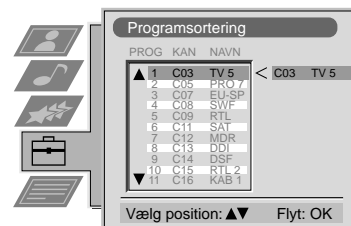
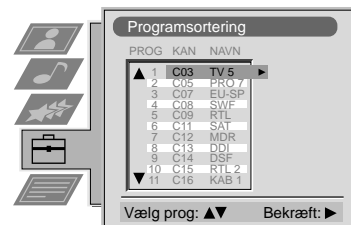

Manuel indstilling af kanaler

- i** Brug denne funktion til at indstille kanaler eller en videoindgangskilde én efter én til programpladser efter dit valg.
- Tryk på MENU. Vælg symbolet  med ▼. Skub til ►.
 - Vælg Installation med ▼. Skub til ► for at registrere. Vælg Manuel Programindstilling med ▼. Skub til ► for at registrere.
 - Vælg programpladsen ved at skubbe til ▲ eller ▼. Skub to gange til ►.
 - Kolonnen SYS er fremhævet.
 - Vælg TV-systemet med ▲ eller ▼. Skub til ► for at registrere.
 - Tilgængelige TV-systemer er B/G i vesteuropæiske lande, D/K i østeuropæiske lande, EXT for en videoindgangskilde (gå venligst til trin 5c efter valg af EXT)
 - Kolonnen KAN er fremhævet.
 - Vælg din metode til kanalindstilling med ▲ eller ▼. Skub til ► for at registrere.
 - Du har valget mellem C for en jordkanal, S for en kabelkanal, F for direkte frekvensindgang.
 - Direkte Kanalindgang - S, C eller F**
 - Indtast et to-cifret nummer for kanalnumre, og et tre-cifret nummer for kanalfrekvens.
 - Vælg de to eller tre cifre med nummertasterne 0 - 9.
 - Tryk på OK for at starte søgning og for at lagre kanalen.
 - Gentag trin 3 til 5a for at indstille andre kanaler.
 - Kanalsøgning (SØG)**
 - Brug Søg hvis du ikke kender kanalnummeret eller frekvensen.
 - Start søgningen efter den næste tilgængelige kanal ved at skubbe til ▼.
 - Kanalen lagres ved at trykke på OK; ellers fortsættes søgningen ved at skubbe til ▼ igen.
 - Gentag trin 3 til 5b for at søge efter andre kanaler.
 - For videoindgangskilder (EXT)**
 - Vælg Videoindgangskilden med ▲ eller ▼.
 - Tryk på OK for at lagre dit valg.
 - Gentag trin 3 til 5c for at fordele andre kilder.
 - Tryk på MENU for at vende tilbage til den normale TV-skærm.

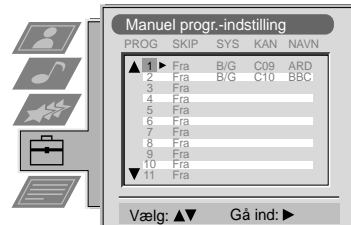
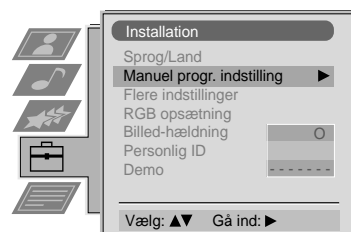

Angivelse af et stationsnavn

- i** Ved indstillingen mærkes kanalerne som regel automatisk. Du kan dog også individuelt navngive en kanal eller en videoindgangskilde.

- 1 Tryk på MENU. Vælg symbol  med ▼. Skub til ►.
- 2 Vælg Installation med ▼. Skub til ► for at registrere. Vælg Manuel Programindstilling med ▼. Skub til ► for at registrere.
- 3 Vælg kanalens programplads eller den videokilde, du ønsker at mærke ved at skubbe til ▼ eller ▲. Skub gentagne gange til ► indtil første del af pladsen NAVN er fremhævet.
- 4 Vælg et nummer, et bogstav, + eller en tom plads med ▲ eller ▼. Skub til ► for at bekræfte. Vælg fire andre karakterer på samme måde.
- 5 Tryk på OK for at lagre dit valg.
- 6 Gentag trin 3 til 5 for at mærke andre kanaler eller videokilder.
- 7 Tryk på MENU for at vende tilbage til den normale TV-skærm.

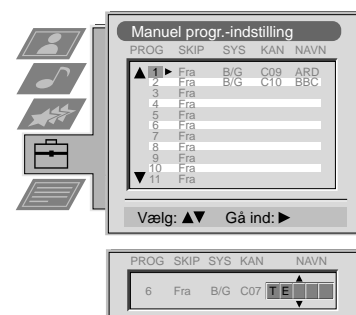

Overspringelse af programpladser

- i** Hvis der er 100 programpladser, kan der være ubenyttede pladser, som du kan overspringe i menuen Manuel Programindstilling. Hvis kanalerne ændres med PROGR +/- -tasterne, vises de ikke. Du kan dog stadig vælge dem med nummertasterne.

- 1 Tryk på MENU. Vælg symbol  med ▼. Skub til ►.
- 2 Vælg Installation med ▼. Skub til ► for at registrere. Vælg Manuel Programindstilling med ▼. Skub til ► for at registrere.
- 3 Vælg den programplads du ønsker at overspringe ved at skubbe til ▲ eller ▼. Skub til ► for at registrere.
- ↶** SKIP-kolonnen er fremhævet.
- 4 Vælg TIL med ▼.
- 5 Tryk på OK for at lagre.
- 6 Gentag trin 3 til 5 for at overspringe andre programpladser.
- 7 Tryk på MENU for at vende tilbage til den normale TV-skærm.

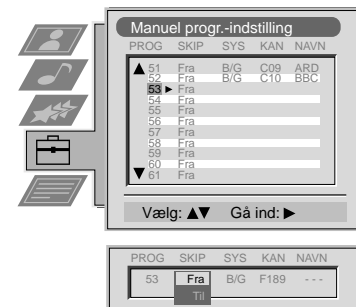

Brug af flere indstillinger

- i** Med menuen Flere Indstillinger kan du
- individuet justere lydstyrkeniveauet for hver kanal.
 - forbedre kvaliteten af en svag kanal (billed- eller lydforstyrrelser) med manuel finindstilling.
 - indstille AV-udgangseffekten for programpladser for de kanaler, der har kodede signaler (f.eks. fra en Betalings-TV dekode). På denne måde optager en tilsluttet Smartlink video det ukodede signal.

- Tryk på MENU. Vælg symbol  med ▼. Skub til ►.
- Vælg Installation med ▼. Skub til ► for at registrere. Vælg Flere Indstillinger med ▼. Skub til ► for at registrere.
- Vælg programpladsen for den ønskede kanal ved at skubbe til ▲ eller ▼. Skub gentagne gange til ► for at vælge:
VOL (Lydstyrke Forskydning), AFT (Automatisk Finindstilling) eller DEKODER.

↩ Det valgte punkt skifter farve.

4a VOL

Skub til ▲ eller ▼ for at justere lydstyrkeniveauet (område -7 til +7) for kanalen. Tryk på OK for at lagre.
Gentag trin 3 og 4a hvis du ønsker at justere lydstyrkeniveauet for andre kanaler.

b AFT

Skub til ▲ eller ▼ for at finindstille kanalen (område -15 til +15). Tryk på OK for at lagre.
Gentag trin 3 og 4b hvis du ønsker at finindstille andre kanaler.

c DEKODER

Skub til ▲ eller ▼ for at vælge AV1 (Euro AV stikkontakt 1) eller AV2 (Euro AV stikkontakt 2) som udgang for videokilden på denne programplads. Tryk på OK for at lagre. Gentag trin 3 og 4c hvis du ønsker at indstille AV-udgangseffekt for andre videokilder.

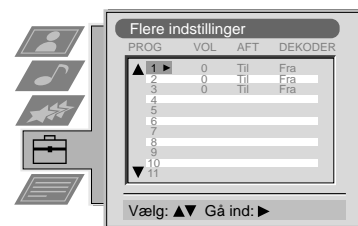
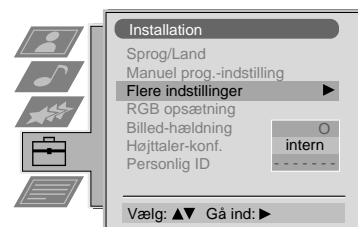

⚠ Hvis du bruger Auto programindstilling på et senere tidspunkt, vil denne indstilling blive slettet.

- Tryk på MENU for at vende tilbage til den normale TV-skærm.



Justering af billedgeometri for en RGB-kilde

i Når der tilsluttes en RGB-kilde, så som en Sony-playstation, kan du have behov for at tilpasse billedgeometrien.

- 1 Vælg den tilsluttede RGB-kilde  1 ved at trykke gentagne gange på .
- 2 Tryk på MENU. Vælg symbolet  med **▼**. Skub til **▶**.
- 3 Vælg Installation med **▼**. Skub til **▶** for at registrere. Vælg RGB Opsætning med **▼**. Skub til **▶** for at registrere.
- 4 Vælg Centrér ved at skubbe til **▶**. Justér billedets center (område fra -10 til +10) med **▲** eller **▼**. Tryk på OK for at lagre.
- 5 Vælg Størrelse med **▼**. Skub til **▶** for at registrere. Justér de vandrette koordinater (område fra -10 til +10) med **▲** eller **▼**. Tryk på OK for at lagre.
- 6 Tryk på MENU for at vende tilbage til den normale TV-skærm.

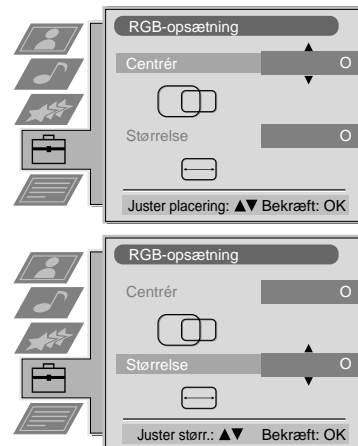

Justering af billedhældningen

i På grund af jordmagnetisme kan billedet skråne. I dette tilfælde kan du tilpasse billedet.

- 1 Tryk på MENU. Vælg symbolet  med **▼**. Skub til **▶**.
- 2 Vælg Installation med **▼**. Skub til **▶** for at registrere. Vælg Billedhældning med **▼**. Skub til **▶** for at registrere.
- 3 Justér Billedhældning (justering af område -5 til +5) ved at skubbe til **▲** eller **▼**. Tryk på OK for at lagre.
- 4 Tryk på MENU for at vende tilbage til det normale TV-billede.

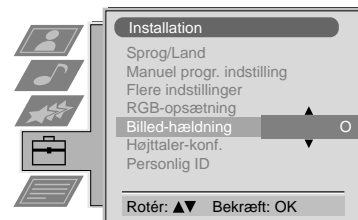

Ændring af højttalerkonfigurationen for eksterne højttalere

i Ved tilslutning af eksterne højttalere til dit TV, er du nødt til at sætte Højttalerkonfigurationen til Ekstern. Subwooferen på TV'et slås så fra, og du vil ikke få nogen lydforstyrrelser.

- 1 Tryk på MENU. Vælg symbol  med **▼**. Skub til **▶**.
- 2 Vælg Installation med **▼**. Skub til **▶** for at registrere Vælg Højttaler-konfiguration med **▼**. Skub til **▶** for at registrere.
- 3 Vælg Ekstern for eksterne højttalere eller Intern for intern TV-højttalere med **▲** eller **▼**. Tryk på OK for at lagre.
- 4 Tryk på MENU for at vende tilbage til det normale TV-billede.

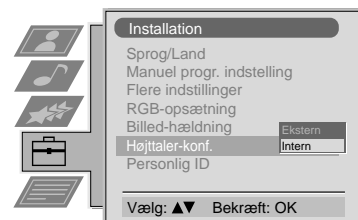

Indlægning af dit personlige ID

i Du kan programmere dit TV med en sikkerhedskode, så du kan blive sporet, hvis dit TV bliver stjålet og fundet igen. Denne kode kan kun indtastes én gang! Sørg for at skrive den ned i denne Betjeningsvejledning.

- 1 Tryk på MENU. Vælg symbolet  med ▼. Skub til ►.
- 2 Vælg Installation med ▼. Skub til ► for at registrere. Vælg Personlig ID med ▼. Skub til ► for at registrere.
- 3a Vælg den første af i alt 11 karakterer (bogstav, nummer, + eller en tom plads) med ▲ eller ▼.
 - b Skub til ► for at gå til næste karakter.
 - c Gentag a og b for alle karakterer.
- 4 Tryk på OK for at lagre.
- 5 Tryk på MENU for at vende tilbage til den normale TV-skærm.

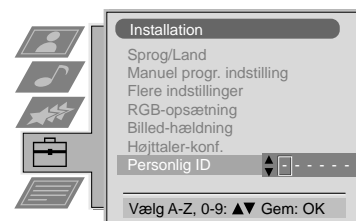

Indstilling og Mærkning af indgangskilder

i Med AV-navngivning kan vælge automatisk formatfunktion og mærke en indgangskilde.

- 1 Tryk på MENU. Vælg symbol  med ▼. Skub til ►.
- 2 Vælg AV-navngivning med ▼. Skub til ► for at registrere.
- 3 Vælg den ønskede AV-indgang (AV 1, 2 eller 3) med ▲ eller ▼. Skub til ► for at registrere.
- i** Efter hvert trin har du valget mellem at gemme (tryk på OK) eller at gå til næste punkt (skub til ►).
- 4 **Automatisk formatvalg af AV-indgangen:**
 - a Skub til ► for at vælge Auto 16:9.
 - b Vælg Til eller Fra med ▲ eller ▼.
- 5 **Mærkning af kilden:**
 - a Skub til ► for at vælge Navn.
 - b Vælg den første karakter med ▲ eller ▼. Skub til ► for at bekræfte.
 - c Gentag trin b for at vælge de 4 andre karakterer.
 - d Tryk på OK for at lagre.
- 6 Gentag trin 3 til 5 for de andre AV-indgange.
- 7 **Valg af AV3-indgangskilde:**

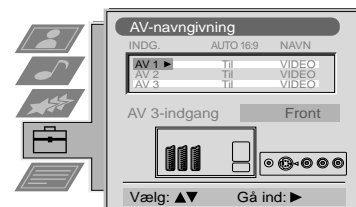

i For AV3 har du valget mellem AV3-stikkontakterne eller Scart 3 -konnektoren på bagsiden.

- a Skub til ▼ for at vælge AV3-indgang. Skub til ► for at registrere.
- b Vælg Front eller Agter med ▲ eller ▼.
- c Tryk på OK for at lagre.
- 8 Tryk på MENU for at vende tilbage til den normale TV-skærm.

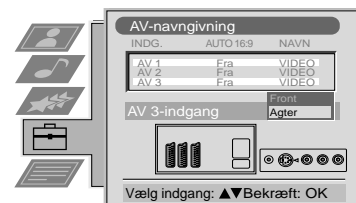

Ekstraudstyr

i Du kan tilslutte et bredt udvalg af ekstraudstyr til dit TV.

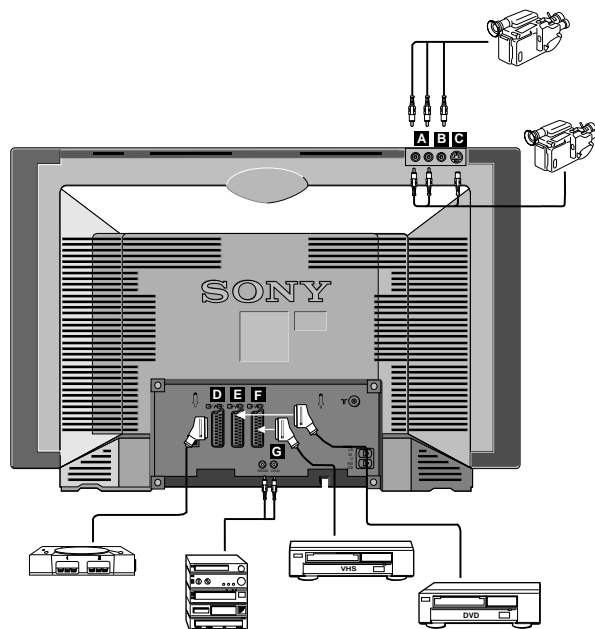

Valg af et indgangssignal

i For at få indgangssignalet fra et tilsluttet udstyr på TV-skærmen, skal du vælge symbolet for den konektor, hvor apparatet er tilsluttet.

- 1 Tryk gentagne gange på på Fjernbetjeningen eller på Kontrolpanelet for at vælge en af de følgende indgangsfunktioner:

Symbol på skærmen	Indgangssignaler fra konektor
	Audio/Video fra Scart-konnektor D eller* RGB fra Scart-konnektor D
	Audio/Video fra Scart-konnektor E eller* S-Video fra Scart-konnektor E
	Audio/Video fra bøsninger A eller fra Scart-konnektor F eller* S-Video fra 4-bens DIN-konnektor C eller fra Scart-konnektor F

* automatisk signalvælger

- 2 Tryk på for at vende tilbage til den normale TV-skærm.



- i** ❖ Hvis billede eller lyd er forstyrret, fjernes videoen fra TV'et.
- ❖ Når der tilsluttes en mono-video, skal kun den hvide bøsning tilsluttes både TV'et og videoen.
- ❖ Tilslut din DVD-afspiller til Scart 2 **E**.
- ❖ For information om hvordan du vælger udgangssignal på Scart 2 **E**.

Ekstraudstyr

Smartlink

 Smartlink er et direkte link mellem dit TV og en video.

Til Smartlink skal du bruge:

- ❖ En video der støtter Smartlink, NexTView Link, Easy Link eller Megalogic.
- ❖ Et fuldt ledningsforsynet 21-bens SCART-kabel til at tilslutte din video til Scart 2/2-konnektor.

Smartlinkfunktionerne er:

- ❖ Indstillingsinformation, så som kanaloversigt, downloades fra TV'et til videoen.
- ❖ Med NexTView kan du nemt programmere din video.
- ❖ Direkte TV-optagelse: Mens du ser TV, skal du bare trykke på en tast på videoen for at optage dette program.

 For mere information om Smartlink se venligst betjeningsvejledningen til din video.

Fjernbetjening af andet Sony-udstyr

 Med tasterne under Fjernbetjeningens dæksel kan du kontrollere andet Sony-udstyr.

- 1 Åbn Fjernbetjeningens dæksel.
- 2 Indstil vælgeren VTR 1234 DVD alt efter det udstyr, du ønsker at kontrollere:
VTR 1 Beta video
VTR 2 8 mm video
VTR 3 VHS video
VTR 4 Digital Video (DCR-VX 1000/9000 E, VHR-1000)
DVD Video Disk Player
- 3 Brug tasterne på Fjernbetjeningen til at betjene udstyret.

-  ❖ Hvis dit videoudstyr har en COMMAND MODE-vælger, skal denne vælger indstilles på den samme placering som VTR 1234 DVD-vælgeren på TV-Fjernbetjeningen.
- ❖ Hvis udstyret ikke har en speciel funktion, virker den tilsvarende tast på Fjernbetjeningen ikke.

Øvrig Information









Specifikationer

TV-system	B/G/H, D/K, I, L		
Farvesystem	PAL, SECAM, NTSC 3,58/4,43 (via Video In)	Lyddudgang	2 x 25W (musikeffekt) 2 x 15W (RMS)
Kanaldækning	Se Kanalguide på næste side	Strømforsbrug	KV-28FC60/28FC60-Z 132 Wh KV-32FC60/32FC60-Z 130 Wh
Billedrør	FD Trinitron KV-28FC60/28FC60-Z Ca. 71 cm (28 tommer) Ca. 66 cm billede målt på skrå 102° afvigelse KV-32FC60/32FC60-Z Ca. 82 cm (32 tommer) Ca. 76 cm billede målt på skrå 102° afvigelse	Mål	KV-28FC60/28FC60-Z 498(b) x 834(h) x 527(d) mm KV-32FC60/32FC60-Z 559(b) x 924(h) x 559(d) mm
Stikkontakter Bagside	↻1/↻1: 21-bens EURO-AV-konnektor, indgang for audio/video- eller RGB-signaler udgang for TV-signaler ↻2/↻2: 21-bens EURO-AV-konnektor indgang for audio/video eller S-videosignaler valgbare udgang for audio/ videosignaler ↻3/↻3: 21-bens EURO-AV-konnektor, indgang for audio/video- eller S-videosignaler udgang for audio/videosignaler (monitor slået fra) ↻ L/G/S/I RCA-konnektorer, R/D/D/D variable udgange for audiosignaler Tilslutninger for udvendige højttalere DIN HT 2-ben (2) ↻ 3 4-PIN DIN indgang for S-videosignaler ↻3 Bøsning indgang for videosignaler ≤ 3 Bøsninger indgang for audiosignaler	Vægt	KV-28FC60/28FC60-Z Ca. 52 kg KV-32FC60/32FC60-Z Ca. 65 kg
		Udstyr der medfølger	1 Fjernbetjening RM-892 2 Batterier 1 Betjeningsvejledning 1 dæklade til bagpanel (kun til KV-28FC60-Z og KV-32FC60-Z)
Front	↻ Hovedtelefonbøsning - stereominibøsning	Andre funktioner	Lineært display Trinitron-rør, digital støjreduktion, 100 Hz billede, grafisk equaliser, personlig ID, automatisk sluk, NexTView, Nicam stereo

Øvrig Information

Fejlfinding

Her er nogle enkle løsninger på problemer, der kan berøre billede og lyd.

Problem	Løsning
Intet billede (skærmen er mørk), ingen lyd	<ul style="list-style-type: none">• Sæt TV'ets ledning i stikkontakten.• Tryk på  på TV'et. (Hvis -indikatoren er slået til, trykkes på  eller en nummertast på fjernbetjeningen.)• Kontrollér antenneforbindelsen.• Kontrollér om den valgte videokilde er sat til.• Sluk for TV'et i 3 eller 4 sekunder, og tænd det derefter igen med .
Dårligt eller intet billede (skærmen er mørk), men god lyd	<ul style="list-style-type: none">• Tryk på MENU. Vælg  og justér Lys, Kontrast og Farve-mætning.
Godt billede, men ingen eller dårlig lyd	<ul style="list-style-type: none">• Tryk på  + .• Hvis  vises på skærmen, trykkes på .
Ingen farve på farveprogrammer	<ul style="list-style-type: none">• Åbn fjernbetjeningens dæksel. Tryk på .
Fjernbetjeningen fungerer ikke	<ul style="list-style-type: none">• Sæt nye batterier i.
Kontrolpanelet fungerer ikke	<ul style="list-style-type: none">• Kontrollér, at funktionen Børnesikring er sæt fra.

Hvis du fortsat har problemer, skal dit TV efterses af kvalificeret personale. Åbn aldrig selv kabinettet.

Kanalguide

	Kanaler der kan modtages	Kanal-Display
B/G/H	E2 .. 12, 21 .. 69	C02 C03 C04 .. C12 C21 .. C69
Kabel-TV (1)	S1 .. 41	S01 S02 .. S41
Kabel-TV (2)	S01 .. S05, M1 .. M10, U1 .. U10	S42 .. S46 S01 .. S10 S11 .. S20
ITALY	A B C D E F G H H1 H2, 21 .. 69	C13 C14 C15 C16 C17 C18 C19 C20 C11 C12, C21-C69
D/K	R01 .. R12, R21 .. R69	C01 .. C12 C21 .. C69
Kabel-TV (1)	_____	S01 S02 .. S41
Kabel-TV (2)	_____	S42 S43 .. S46

Turvallisuutesi vuoksi

TV:ssä käytetään erittäin korkeita jännitteitä. Tulipalon ja sähköiskun välttämiseksi seuraa tarkoin turvallisuusohjeita.

Yleistä

- ❖ Tämä TV-vastaanotin on suunniteltu ainoastaan ääni- ja kuvasignaalin vastaanottoon. Laitteen käyttäminen muihin tarkoituksiin on kielletty.
- ❖ Laitteen takalevyä ei saa avata.
- ❖ Huoltotoimenpiteet saa tehdä vain valtuutettu huoltoliike!
- ❖ Älä jätä televisiota sateeseen tai kosteudelle alttiiksi.

Oikea sijoittaminen

- ❖ Älä sulje tai peitä (!) ilmastointiaukkoja. Laitteen ympärille on jätettävä vähintään 5 cm:n tila tuuletuksen vuoksi.
- ❖ Älä asenna televisiota kuumaan, kosteaan tai poikkeuksellisen pölyiseen paikkaan.
- ❖ Älä asenna televisiota paikkaan, jossa se voi joutua alttiiksi mekaaniselle värähtelylle.
- ❖ Käytä television alla vain sellaista pöytää tai jalustaa, joka on suunniteltu kestäämään television painon.

Turvallinen käyttö

- ❖ Laitteen saa kytkeä ainoastaan 220- 240 V AC, 50 Hz -verkkovirtaan.
- ❖ Irrota verkkojohto heti jos television sisään pääsee nestettä tai kiinteä esine. Jos näin käy, toimita laite välittömästi valtuutettuun huoltoon tarkastettavaksi!
- ❖ Älä jätä televisiota valmiustilaan. Irrota television verkkojohto, mikäli et käytä laitetta useampaan päivään.
- ❖ Irrota verkkojohto vetämällä liittimestä - ei johdosta!
- ❖ Ukkosmyrskyn aikana irrota sekä verkkojohto että antenni. Salamanisku saattaa vaurioittaa televisiota.

Kunnossapidosta

- ❖ Puhdista television ruutu ainostaan pehmeällä, nukkaamattomalla liinalla. Älä käytä minkäänlaisia liuottimia!
- ❖ TV:n sisään joutunut pöly ja nikotiini saattavat aiheuttaa laitteen liiallista lämpenemistä. Ajan mittaan niistä muodostuu turvallisuusriski ja laitteen käyttöikä lyhenee. Siksi onkin suositeltavaa huollattaa televisio vähintään viiden vuoden välein.

Asennus	4
1 Tarvikkeiden katsastus	4
2 Kaukosäätimen paristojen asennus	4
3 Television kytkeminen	5
4 TV:n käynnistäminen	6
5 Joystickin käyttäminen	6
6 Television viritys	7
7 Videokanavan löytäminen	7

Käyttö	8
TV-näppäimet	8
Kauko-ohjaimen näppäimet	9
NexTView-järjestelmän käyttö	10
Teksti-tv	12
Valikko-järjestelmän käyttäminen	14
Kuvan ja äänen säätäminen	14
Toiminnot-valikon käyttö	16
Kuvasuhteen valinta	17
Ohjelmien vaihto	18
Kanavien käsinviritys	18
Pikavalintojen nimeäminen	19
Ohjelmapaikkojen ohittaminen	19
Ohjelmoitujen pikavalintojen säätö	20
RGB -lähteen asetukset	20
Kuvan suoristus	21
Kaiutinasetusten vaiho lisäkaaiuttimia käytettäessä	21
Henkilökohtaisen ID-tunnuksen näppäily	22
Tuloliitäntöjen esiviritys ja nimeäminen	22

Oheislaitteet	23
Tulosignaalin valinta	23
Smartlink	24
Muiden Sony-laitteiden kauko-ohjaus	24

Lisätietoja	25
Tekniset tiedot	25
Missä vika?	26
Kanavat ja niitä vastaava näyttö	26

Asennus



Seuraa kohtia 1-7 television asentamiseksi ja televisio-ohjelmien katsomiseksi.

1 Tarvikkeiden katsastus



Kaukosäädin

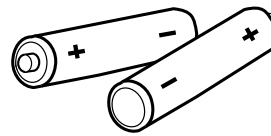

Paristot

2 Kaukosäätimen paristojen asennus

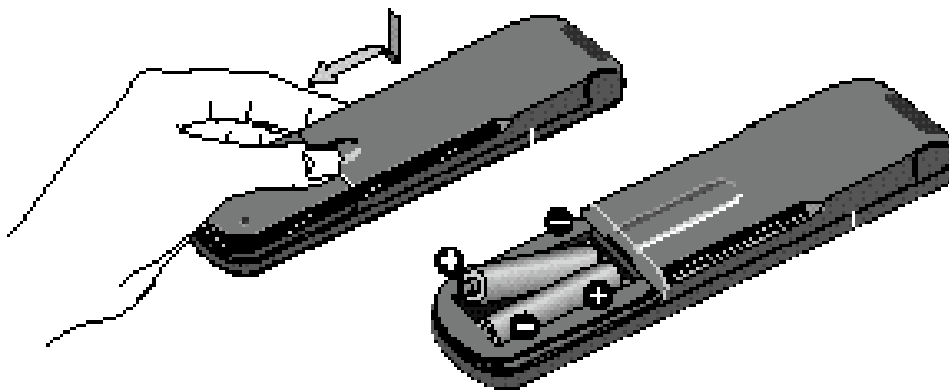

Varmista, että paristojen navat (+/-) tulevat säätimessä olevien merkintöjen mukaan. Hävitä käytetyt paristot ympäristöystävällisellä tavalla!

3. Television kytkeminen

Antennijohdon kytkeminen televisioosi

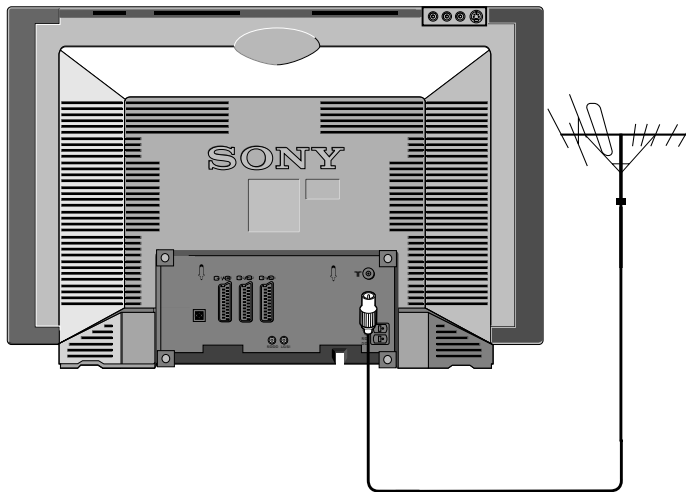

i Jolle televisiota kytetään videonauhuriin, kytke antennijohtosi (kts. kuva vas.), ja siirry kotoan ,4. Television päälle kytkeminen.'

- 1 Kytke oman antennijohtosi toinen pää television takaupuolella olevaan ㄗ merkittyynt pistokkeeseen.

Antennijohdon ja videonauhurin kytkeminen televisioosi

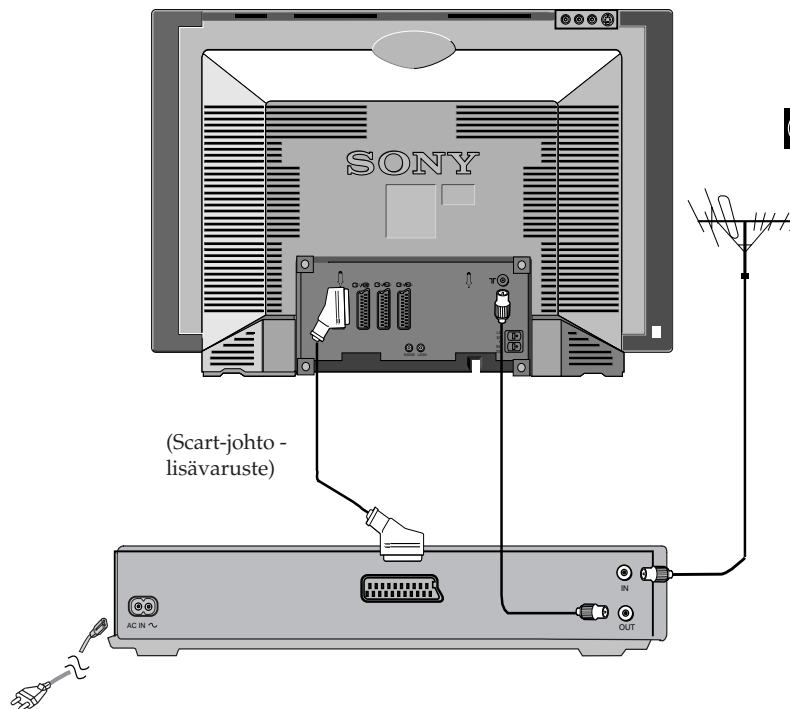

i Scart-johto on vaihtoehtoinen. Jos on mahdollisuus käyttää scart johtoa, tämä kytkentä voi parantaa sekä kuvan että äänen laatua.

- 1 Kytke oma antennijohto kuvan mukaisesti videonauhuriin.
- 2 Kytke videonauhurin antennijohto kuvan mukaisesti videon takana olevasta RF OUT pistokkeesta television.
- 3 Kytke virta videonauhurin, ja kytke se päälle.
- 4 Asenna esi-nauhoitettu nauha nauhuriin ja paina ,play' -nappulaa.

4 TV:n käynnistäminen

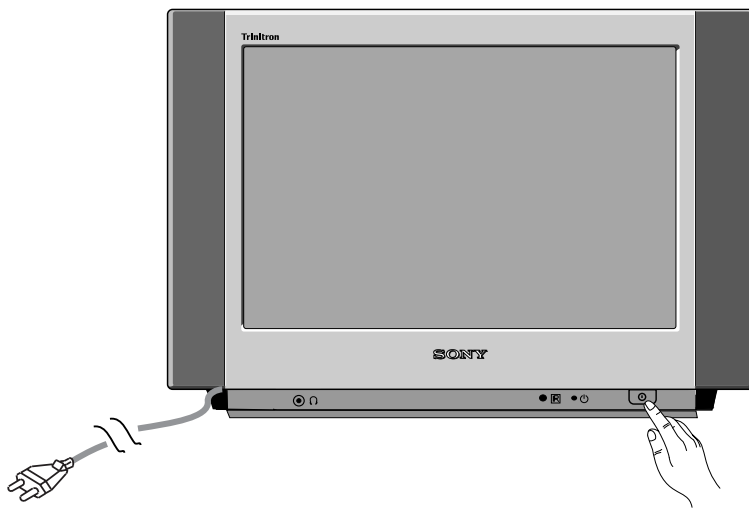

- 1 Kytke virta televisioon.
- 2 Paina on/off nappia television etupanelissa.

i Jos valmiusindikaattori television etupanelissa on päällä, paina TV I/O -nappia kaukosäätimestä kytkeäksesi televisio päälle. Kuva ilmestyy kuvaruudulle muutman sekunnin päästä.

5. Joystickin käyttäminen

Liikuttaminen

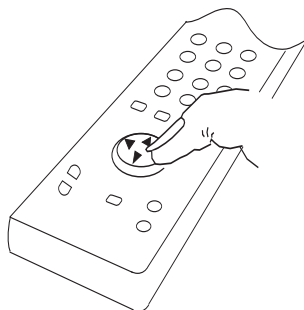

Liikkuaksesi valikossa paina nuolinäppäimiä.

Painaminen

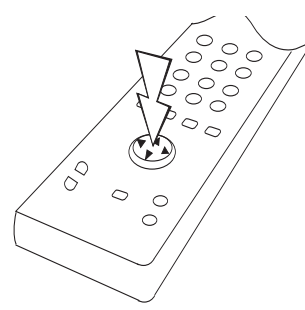

Valitaksesi valikossa paina joystickiä keskeltä.

6. Television viritys

Ennen kun viritys alkaa, valitaan televisiossa kieli ja maa.

- 1 Kieli/maa valikko ilmestyy kuvaruutuun ,English' -sana ,esivalittuna'.
 - 2 Liikuta joystickiä ▼ ja ▲ valitaksesi oman kieleksi ja paina sen jälkeen OK -nappia. Maa-valikko ilmestyy ruudulle ,off' -sana ,esivalittuna'. Valitse ,off', jos et halua kanavia johonkin tiettyyn esivalittuun järjestykseen.
 - 3 Paina joystickiä ▼ tai ▲ valitaksesi maan missä käytät televisiota.
 - 4 Paina OK-nappia vahvistaaksesi valintasi. ,Set-up' -menu ilmestyy ruudulle.
 - 5 Paina joystickiä ▼ tai ▲ valitaksesi ,automaattinen viritys'. Paina OK -nappia vahvistaaksesi.
 - 6 Paina ► 5 sekuntia.
- ❖ Televisiosi virittää nyt kaikki saatavana olevat kanavat. Viritys kestää muutaman minuutin. Kun televisio on virittänyt kaikki kanavat valikko häviää kuvaruudusta ja televisio on valmis käyttöä varten.
 - ❖ Jos haluat keskeyttää viritysprosessin, paina OK -nappia. Manuaalivalikko ilmestyy kuvaruudulle. Manuaalista viritystä varten katso ,manuaalinen viritys' -kohtaa tässä käyttö-ohjeessa. Poistaaksesi valikon, paina MENU-nappia kauko-ohjaimessa.

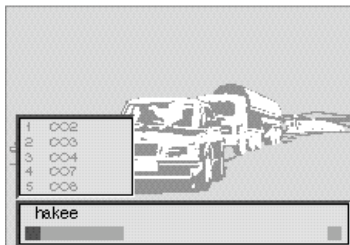
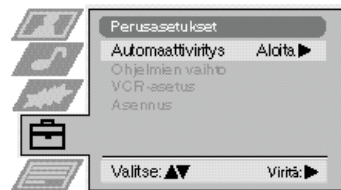
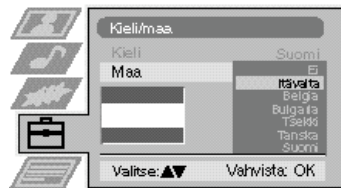
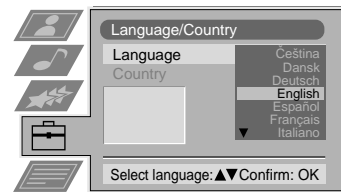

7. Videokanavan löytäminen

Jos olet kytkenyt Videonauhurin TV-vastaanottimeesi, sinun tulee hakea videokanava.

1. Paina PROGR+/- nappuloita kauko-ohjaimesta kunnes videokuva ilmestyy kuvaruudulle.
- ❖ Jos haluat siirtää videokanavan toiselle ohjelmapaikalle, katso käyttö-ohjeesta lisäohjeet ,Ohjelmien vaihto' -kohdasta.

Käyttö

TV-näppäimet

Paina control -nappulaa aktivoitaksesi ja valaistaksesi televisiovastaanottimen yläosassa olevaa näppäinpaneelia ennen käyttöä.

Video input -näppäin.

Paina valitaksesi esim. Videosignaalia.

Volyyminäppäimet.

Paina (+) lisätaksesi ja (-) to vähentäksesi äänen voimakkuutta.

Ohjelma ylös (+) tai alas (-) näppäin.

Paina valitaksesi TV-kanavia.

Control-näppäin

Paina aktivoitaksesi näppäinpaneelia.

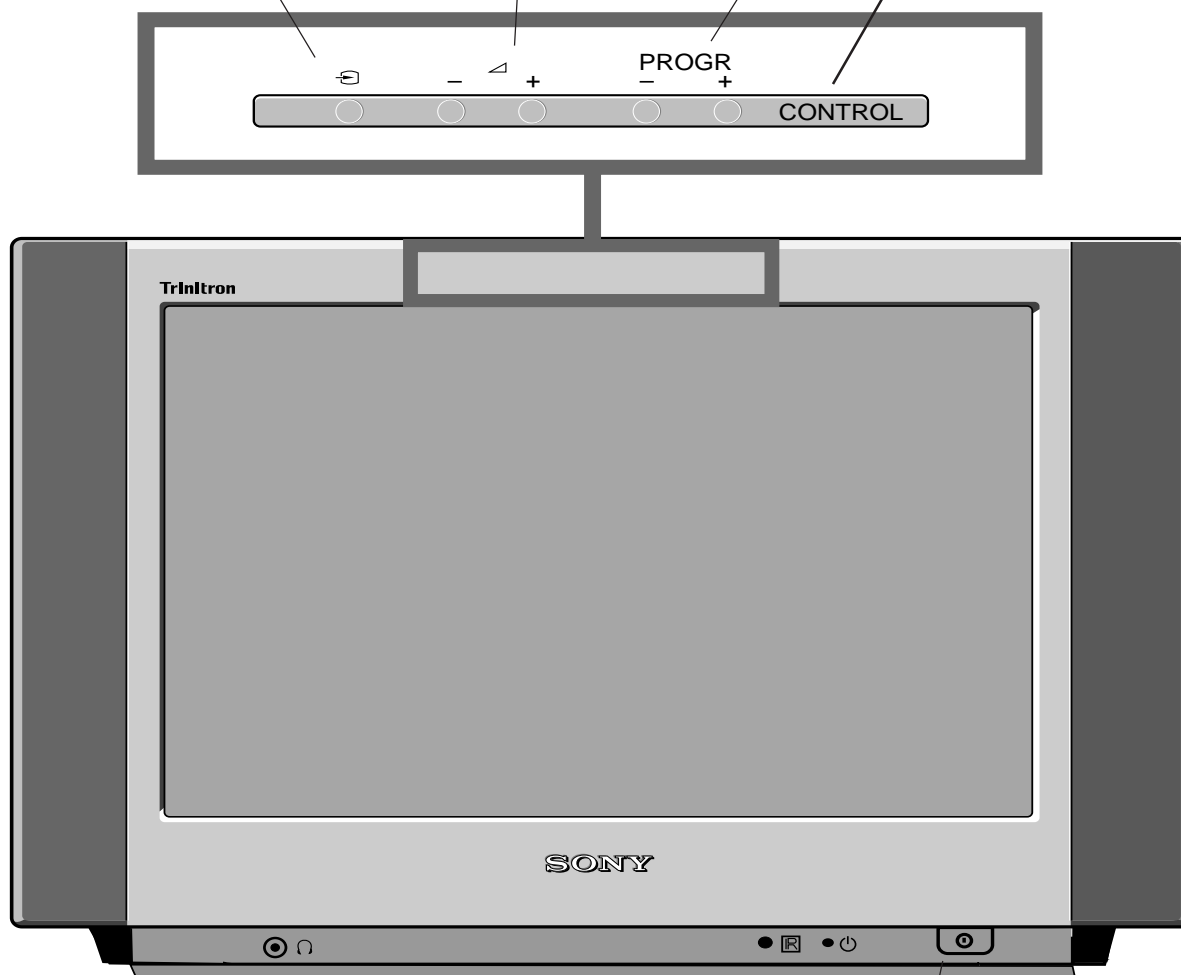

On/Off painike.

Paina kytkeäksesi virta päälle tai pois päältä.

Kauko-ohjaimen näppäimet

äänen vaimennus

Paina äänen vaimentamiseksi. Paina uudelleen poistaaksesi vaimennuksen.

Palaa TV-tilaan

Paina tästä palataksesi teksti-TV, Video- tai standby-tilasta.

Näillä näppäimillä ei ole käyttöä

Teksti-TV -näppäin.

Valitse EPG (Sähköinen ohjelma-lista)

Paina uudestaan palataksesi TV-tilaan.

Kuvan pysäytys

Paina uudestaan palataksesi normaalitilaan.

Kanavan valitsimet.

kaksinumeroisille kanaville (esim. 23), paina -/-- ensin, sitten näppäimet 2 ja 3. Jos näppäilet väärin ensimmäisen numeron, voit korjata lisäämällä toisen numeron (0-9), ja sitten valitsemalla -/--näppäintä uudelleen.

äänivalikko näppäin.

Paina valitaksesi haluamasi äänitilan : Personal, Vocal, jazz, rock, pop tai Flat.

Kuvavalikko näppäin

Paina säätäksesi kuvan asetuksia. Paina □ nappia palataksesi normaalitilaan.

äänenvoimakkuuden säätö.

Videon on/off -näppäin

Paina sammuttaaksesi virta Sony-videonauhurista. Paina uudelleen kytkeäksesi virta.

Television tilapäinen virrankatkaisin.

Television virta sammuu. HUOM! televisio menee automaattisesti stand-by-tilaan 15 min. lähetyksen päätyttyä.

Kanavainformaatiota.

Paina kun haluat nähdä mitä kanavaa katsot. Paina uudelleen poistaaksesi näytön.

Valitse input-signaali tai pysäytä teksti-TV.

Paina valitaksesi tulolähde TV-pistokkeista. Teksti-TV tilassa painaminen pysäyttää teksti-TV:n esillaolevaan kuvaan. Paina uudestaan peruttaaksesi.

Palaa edelliselle kanavalle.

Huom! Vain mahdollista viiden sekunnin katsomisen sisällä.

Vaihda kuvaruutunäytön kokoa.

Tätä näppäintä voi käyttää ainoastaan teksti-TV tilassa. Katso Teksti-TV kohta käyttöohjeessa yksityiskohtia varten.

Näytä kanavalista.

Paina OK-näppäintä nähdäksesi kanavalistan. Paina ▼ ja ▲ valitaksesi kanavan ja ► vahvistaaksesi.



Kanavanvalitsin.

Käyttövalikko-näppäin.

Paina uudestaan palataksesi normaalitilaan.

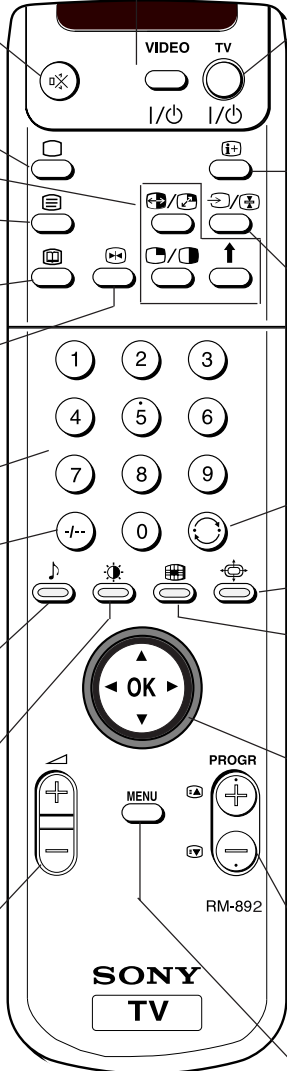

Paluu tehdasasetuksiin.

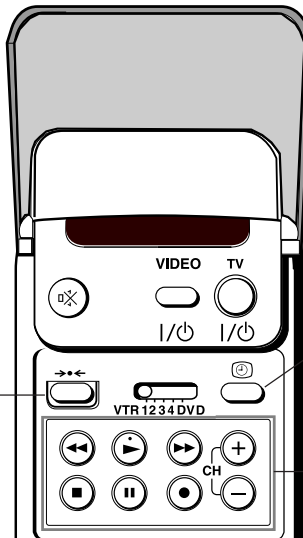

Näytä kellonaika.

Avaa kansi ja paina näppäintä.

Videon tms. Käyttö.

Avaa kansi ja käytä näitä näppäimiä videovarustuksen käyttämiseksi. (Katso lisäohjeita videon käyttö-ohjeesta).

NexTVView*-järjestelmän käyttö

*palvelun saatavuudesta riippuen

i NexTVView on sähköinen ohjelmaopas, joka tarjoaa ohjelmatiedot tulevan viikon ajalta niiden kanavien ohjelmista, joiden toimittajat tukevat NexTVView -järjestelmää. Mikäli välitettävän tiedon määrä ylittää NexTVView-järjestelmän kapasiteetin, saattaavat ohjelmatiedot olla myös viikkoa lyhyemmältä ajalta.

Ohjelmatietoja voi hakea aiheen mukaan (urheilu, taide jne.), tai päiväyksen ja ajan mukaan (esim. lähetykset klo 8 - 9). Kun ohjelma on löytynyt, sitä voi suoraan siirtyä katsomaan, käyttää ajastinta muistuttamaan ohjelman alkamisesta tai ohjelmoida kuvanauhuriin NexTVView -linkin.

A NexTVView-palvelun tarjoaja on vastuussa ohjelmaoppaan sisällöstä. TV-vastaanotin käsittelee valikkorakenteen ja ohjelmahaun, mikäli näitä toimintoja ei sisälly palveluun. Käyttö tapahtuu kaukosäätimen ohjainpainikkeiden avulla samoin kuin Sony navigointi -järjestelmässä (alla).

Sony -navigointijärjestelmän käyttö

Valitse ensin NexTVView-palvelua tukeva kanava, jolloin NexTVView-merkintä ilmaantuu kuvaruutuun koko information saavuttua kun myöhemmin vaihdat kanavaa, NexTVView-palvelu on silti käytössä.

- 1 NexTVView -toiminnon saa päälle / pois painamalla .
- 2 Käytä ohjaimen painikkeita seuraavasti:
 - Ylös- tai alaspäin palkilla: Käytä ▼ tai ▲
 - Vasemmanpuoleiset aika ja päiväys -sarakeet: Käytä ◀
 - Oikeanpuoleinen ohjelma-aihe -sarake: Käytä ▶
 - Vahvista valinta: Paina OK
- a Käytettäessä päiväys, aika tai aiheet -sarakeita muuttuu ohjelmalistaus valinnan mukaan.
- b Kun ohjelmalistaus on kuvaruudulla, siirtää parhaillaan menevän ohjelman aktivoiminen listalta sinut katsomaan ko. ohjelmaa ilman erillistä kanavan valintaa. Tulevan ohjelman valitseminen listalta siirtää sinut Long info -valikkoon (katso seuraava sivu).

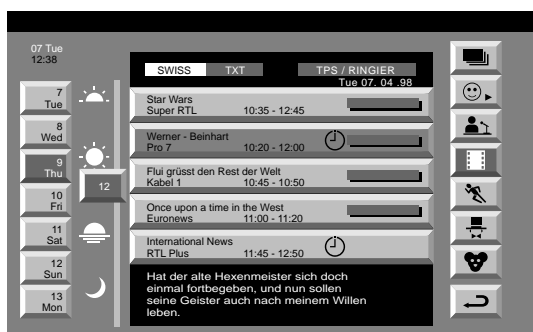











Kuvakkeet

- | | | | |
|---|---|---|--|
|  |  ohjelmaluettelo |  henkilökohtainen ohjelmavalinta |  urheilu |
|  |  uutislähetykset |  viihde |  lastenohjelmat |
|  |  elokuvat |  takaisin edelliseen valikkoon | |



Käyttö

Henkilökohtainen ohjelmavalinta

i Kun ensimmäisen kerran valitset -kuvakkeen, ei tiedostoissa ole valmiiksi valittuja ohjelmatyyppejä. -n käyttö mahdollistaa henkilökohtaisten ohjelmavalikoiden luomisen, jonka rajoittavana tekijänä on ainoastaan ohjelmatarjonnan määrä.

- 1 Valitse  käyttäen joko  tai . Paina .
-  ”Käyttäjän valinta” -valikko tulee näyttöön.
- 2 Valitse haluamasi aihe käyttäen joko  tai . Vahvasta valintasi painamalla OK. Toista vaihe 2 aina kun haluat lisätä uuden aiheen ohjelmalistaukseen.
- 3 Kun listaus on valmis, valitse  käyttäen  ja paina OK.

Long Info -valikon käyttö

- 1 Valitse tuleva ohjelma ohjelmalistauksesta käyttäen joko  tai . Paina OK.
-  Long info -valikko tulee näkyviin.

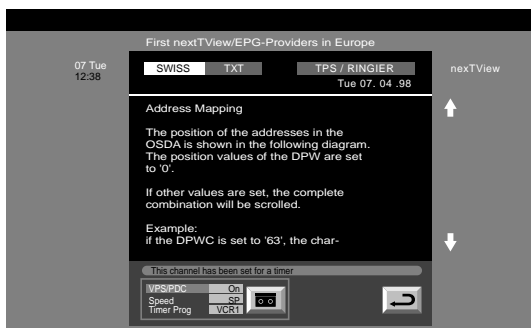

Kun haluat nauhoittaa merkityn ohjelman kuvanauhurillasi

(koskee vain Smartlink -järjestelmällä varustettuja kuvanauhureita)

- 2 Valitse  käyttäen joko  ja paina OK.
-  Tarvittavat tiedot siirtyvät televisioosi kytkettyyn kuvanauhuriin.

Kuvanauhurin asetukset

- 3 Valitse VPS/PDC käyttäen .

i Kun asetus on syötetty, nauhoittaa kuvanauhuri ohjelman oikeaan aikaan, vaikka esitysaika muuttuisikin ennaltailmoitetusta. Järjestelmä toimii vain, mikäli valittu kanava lähettää ohjelman mukana VPS/PDC -signaalia.

- Valitse On tai Ei käyttäen OK painiketta.

- 4 Valitse nauhanopeus käyttäen .

i Valitse joko normaali nopeus (SP) tai puolinopeus (LP). Puolinopeudella voi nauhoittaa kaksi kertaa pitemmän ajan kuin normaalinopeudella. Kuvan laatu saattaa puolinopeudella olla kuitenkin hieman heikompi.

- Valitse SP tai LP käyttäen OK painiketta.

- 5 Valitse ajastettu nauhoitus painamalla .

i Valitse nauhoittava laite televisioosi kytketyistä nauhureista .

- Valitse VCR 1 tai 2 käyttäen OK painiketta.

Poistuminen valikosta

- 6 Valitse  käyttämällä . Paina OK.

 Olet takaisin edellisessä valikossa.

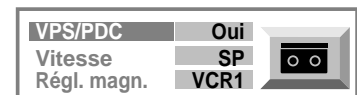





Teksti-tv

Useimmat televisiokanavat sisältävät teksti-tv -signaalin. Teksti-tv:n hakemistosivu on tavallisesti numero 100, jolta löytyy myös neuvoja palvelun käyttäjälle.

-  Teksti-tv toimii kunnolla vain silloin, kun lähetyssignaali on riittävän voimakas. Heikossa kentässä tulee tekstiin usein virheitä.

Teksti-tv:n kytkeminen päälle ja pois





- 1 Valitse haluamasi teksti-tv signaalia sisältävä televisiokanava.
- 2a Paina  kerran, jolloin teksti-tv.
- b Jos haluat kuvan ja tekstin yhtäaikaan (Mix), paina kaksi kertaa .
-  Televisiokuva ja teksti-tv näkyvät päällekkäin.
- 3 Paina  tai paina 3 kerran  kun haluat sulkea teksti-tv:n.

Teksti-tv:n sivun valinta

Suora sivunvalinta

- Syötä numeronäppäimillä haluamasi 3-numeroinen sivunumero.
-  Jos teet virheen: Täydennä aloitettu numerosarja valmiiksi millä tahansa numeroilla ja näppäile sitten oikeat numerot.

Sivujen sieppaus

- 1 Valitse jokin teksti-tv:n sivu jolla on useita numeroita (esim. hakemistosivu).
- 2 Paina OK.
-  "Sivujen sieppaus" -teksti näkyy ruudun alareunassa.
- 3 Valtse haluamasi numero painamalla joko  tai  ja paina OK.
-  Tilattu sivu tulee näkyviin muutaman sekunnin kuluttua.





Siirtyminen seuraavalle tai edelliselle sivulle

- Paina  (seuraava sivu) tai  (edellinen sivu).



Hakemistosivun valinta

- Paina .

Teksti-tv:n alisivun valinta

-  Teksti-tv:n sivu saattaa sisältää useita alisivuja. Tässä tapauksessa näkyy ruudussa infopalkki, joka kertoo alisivujen lukumäärän.
- Valitse toiminto painamalla . Valitse alisivu painamalla joko  tai .

Teksti-tv:n alisivun pysäytys

- 1 Paina .
-  R -tunnus tulee näyttöön.
- 2 Palaa tavalliseen teksti-tv toimintoon painamalla .

Fastext*

*Saatavuus riippuu teksti-tv:n palvelun tarjoajasta

-  Fastext-toiminnolla voit valita sivuja yhden näppäimen painalluksella. Jos toiminto on käytössä, tulee ruudun alaosaan monivärinen valikko. Valikon värit vastaavat kaukosäätimen vastaavia (punainen, vihreä, keltainen, sininen) painikkeita.
- Valitse haluamasi sivu painamalla säätimen vastaavaa väripainiketta.

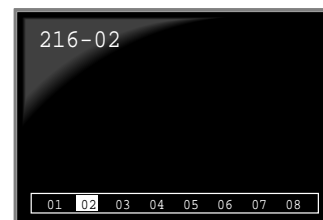

Teksti-tv:n valinnat

Televisiosi on varustettu valikko-ohjatulla teksti-tv:llä. Teksti-tv:n ollessa kytkettynä voit käyttää sitä valikon avustuksella syöttämällä tietoja ohjaimella.

Käytä teksti-tv:n valikkoja näin:

- 1 Paina MENU.
- Valikko tulee näkyviin yhdessä teksti-tv:n kanssa.
- 2 Valitse teksti-tv:n toiminto painamalla ▲ tai ▼.
- Vahvista valintasi painamalla ►.



Ylä/ala/norm

- Lukemisen helpottamiseksi voit suurentaa teksti-tv:n tekstikokoa.
- Kun olet valinnut tämän toiminnon, ruutuun tulee ohjerivi: " Ylä ▲ Ala ▼ Koko OK.

- 1 Paina ▲ kun haluat suurentaa ruudun yläosan. Paina ▼ kun haluat suurentaa ruudun alaosan. Paina OK kun haluat palata takaisin normaalikokoon.
- 2 Palaa takaisin tavalliseen teksti-tv:n vastaanottoon painamalla ☰.

Ylä: ▲ Ala: ▼ Koko: OK

Teksti-pois

- Teksti-tv -toiminnon valitsemisen jälkeen voit katsella normaalia televisiokuvaa odottaessasi oikean sivun päivittymistä. Kun tilattu sivu on otettu vastaan, vaihtaa symboli ☰ väriä.
- Siirry tilatulle sivulle painamalla ☰.



Paljastus

- Jotkut teksti-tv:n sivut sisältävät piilotekstiä (esim. kilpailun vastauksen), jonka voit hakea esiin.
- Kun olet valinnut tämän toiminnon, piilossa ollut tieto tulee näkyviin.
- Palaa tavalliseen teksti-tv:n vastaanottoon painamalla ☰.

Aikasivu*

*Saatavuus riippuu teksti-tv:n palvelun tarjoajasta

- Voit ohjelmoida etukäteen kellonajan, jolloin haluamasi teksti-tv:n sivu tulee ruutuun.
 - Kun olet valinnut tämän toiminnon, tulee alavalikko ruutuun.
- 1 Valitse "päällä" painamalla joko ▲ tai ▼. Vahvista valintasi painamalla ►.
 - 2 Valitse haluamasi sivu säätimen numeronäppäimillä (kolme numeroa).
 - 3 Syötä haluttu aika numeronäppäimillä käyttäen neljää numeroa (esim. 12-25).
 - 4 Tallenna valintasi painamalla OK.
- Valittu aika näkyy ruudun vasemmassa yläkulmassa.
 - Tilattu sivu tulee näkyviin haluttuna aikana.

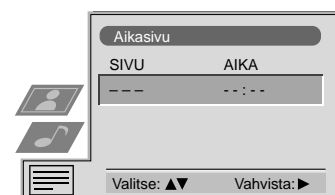













Valikko- järjestelmän käyttäminen

Televisiossa on valikkojärjestelmä joka perustuu käyttö-ystävällisen kuvaruutuopastukseen. Nämä opasteet auttavat sinua maksimoimaan televisiosiasi saaman hyödyn. Järjestelmä helpottaa kuva- ja ääniasetusten säätämistä, kuvakoon muutosta, kanavien uudelleenjärjestelyä jne.

Kuvan ja äänen säätäminen

i Kuvan- ja äänensäädöt on tehtäällä asetettu normaaliarvoihin. Voit kuitenkin säätää niitä omien mieltymyksiesi mukaan.

- 1 Paina MENU.
Valitse  -symboli jos haluat säätää kuvaa tai  jos haluat säätää ääntä käyttäen  tai . Vahvista valintasi painamalla .
- 2 Valitse haluttu säätökohde painamalla  tai . Vahvista valintasi painamalla .
- 3 Tee säätö käyttäen , ,  ja -painikkeita. Tallenna säätö painamalla OK.

i Katso tällä ja seuraavalla sivulla olevista taulukoista lisätietoja.

- 4 Toista vaiheet 2 ja 3 kun haluat säätää muita ominaisuuksia.
- 5 Palaa normaalikatseluun painamalla MENU.

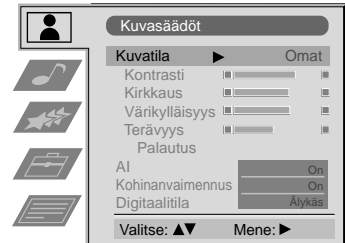

Kuvasäädöt

Aihe	Vaikutus
Kuva-tila	▼ Live (live-esityksien lähetykset) Omat (henkilökohtaiset säädöt) ▲ Elokuva (elokuvalähetykset)
Kontrasti	Vähemmän ◀ ▶ Enemmän
Kirkkaus*	Tummempi ◀ ▶ Kirkkaampi
Värikylläisyys*	Vähemmän ◀ ▶ Enemmän
Värisävy**	Vihertävä ◀ ▶ Punertava
Terävyys*	Pehmeämpi ◀ ▶ Terävämpi
Palautus	Palauttaa kuvan tehdasasetukset
AI	▲ Ei: normaali ▼ On: Automaattinen, tv-signaalin mukaan säätävä kontrastitaso
Kohinanvaimennus	▲ Ei: Normaali ▼ On: Kohinanvaimennus heikolla kuvasignaallilla
Digitaalitila	▼ Normaali: 100 Hz Digital+: 100 Hz ja juovavälkynnän vähennys ▲ Älykäs: Digital+ ja liike-epäterävyyden pehennys

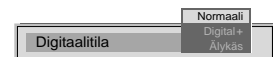
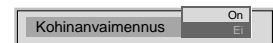

* Vain jos "Omat" on valittu valikossa "Kuva-tila".

** Saatavana vain NTSC -värijärjestelmässä (esim. Amerikkalaiset videonauhut)

Käyttö

Äänisäädöt

Aihe	Vaikutus
Graaf. taajuuskorjain	Valitse jokin seuraavista asetuksista: ▼ Omat säädöt Laulu Jazz Rock Pop ▲ Suora (ei voi säätää)
Taajuuskorjaimen säädöt	<p>i Voit säätää valitsemaasi graafisen taajuuskorjaimen asetusta korostamalla tai vaimentamalla viittä (5) eri taajuusaluetta.</p> <p>⚠ Ainoastaan "Omat" -asetukseen tehdyt muutokset voidaan tallentaa, muut asetukset palautuvat tehdasasetuksiin.</p> <ul style="list-style-type: none"> Valitse haluamasi säätöpalkki painamalla joko ► tai ◀ ja tee säätö käyttämällä ▲ ja ▼. Tallenna säätö painamalla OK.
Balanssi	◀ Enemmän vasemmalle ► Enemmän oikealle
Loudness	▼ Ei: normaali ▲ On: Basson ja diskantin korostus pienellä äänenvoimakkudella
Tilatehoste	▼ Ei: normaali ▲ On: Erikoistehoste
Autom. tasosäätö	▲ On: Äänenvoimakkuus pysyy vakiona riippumatta eri kanavien lähetyseroista (esim. mainokset). ▼ Ei: Äänenvoimakkuus vaihtelee lähetysten voimakkuuden mukaan.
Kaksoisääni	2-kielisissä lähetyksissä: ▼ A kanavalle 1 ▲ B kanavalle 2 Stereolähetyksissä: ▼ Mono ▲ Stereo i Nicam-lähetykset: »NICAM« -teksti tulee hetkeksi kuvaruutuun.
Kuulokkeet	
🔊 Äänenvoimakkuus	Hiljempaa ◀ ▶ Kovempaa
🔊 Kaksoisääni	2-kielilähetykset: ▼ A kanavalle 1 ▲ B kanavalle 2

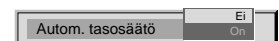
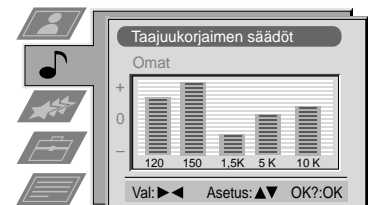





Toiminnot -valikon käyttö

- 1 Paina MENU. Valitse -symboli käyttäen ▼. Paina ►.
- 2 Valitse haluttu valikko käyttäen ▼. Vahvista valintasi painamalla ►.
- 3 Valitse haluttu asetus käyttäen joko ▲ tai ▼.
- 4 Tallenna asetus painamalla OK.
- 5 Palaa normaalikatseluun painamalla MENU

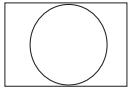

Toiminnot

Aihe	Vaikutus
Auto Format* * vain antennilähetyksille	<p>▲ Eio: Kuvakoko ei muunnu automaattisesti</p> <p>Normalli: Kuvakoko muuntuu automaattisesti lahetysten mukaisesti.</p> <p>▼ Koko: Televisio voi automaattisesti muuttaa kuvakokoa poistaakseen tummia kohtia TV-kuvassa (kats. alla):</p> <div style="display: flex; justify-content: center; align-items: center; gap: 10px;"> <div style="border: 1px solid black; padding: 5px; text-align: center;">◀</div> <div style="border: 1px solid black; padding: 5px; text-align: center;">  </div> <div style="border: 1px solid black; padding: 5px; text-align: center;">▶</div> <div style="border: 1px solid black; padding: 5px; text-align: center;">  </div> <div style="border: 1px solid black; padding: 5px; text-align: center;">▶</div> <div style="border: 1px solid black; padding: 5px; text-align: center;">  </div> <div style="border: 1px solid black; padding: 5px; text-align: center;">▶</div> </div>
Kuvasuhdemuutos* *vain jos Auto Wide -toiminto on toiminnassa	<p>▲ On: Smart-toiminto automaattisesti 4:3/- ja 14:9 -lähetyksissä</p> <p>▼ Ei: 4:3/14:9 valittu</p>
Uniajastin	<p> Voit kytkeä television sammumaan valmiustilaan harvutun ajan kuluttua</p> <p>▲ Ei 10 min. 20 min. ⋮</p> <p>▼ 90 min.</p>
Katselun esto	<p>▼ Ei: Normaali toiminto</p> <p>▲ On: TV:n voi käynnistää ja sammuttaa valmiustilasta ainoastaan kaukosäätimellä. Television säätimet eivät toimi.</p>
Valitse AV2-lähtö	<p> Voit valita sen ohjelmalähteen, jonka signaali saadaan ulos Euro AV-liittimestä 2↔2/↔2. Tällä tavoin voit nauhoittaa tästä liittimestä samalla kun katsot toista ohjelmalähdettä.</p> <p>▲ TV audio/video-signaali antennista 11 AV1 audio/video-signaali Euro AV1:stä AV2 audio/video-signaali Euro AV2:sta</p> <p>▼ AV3 audio/video-signaali etu-tai takaliitännöistä</p>

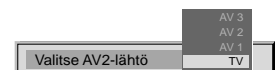
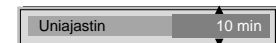
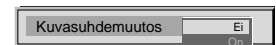

Kuvasuhteen valinta

i Kun Autowide on Toiminnot-valikossa asetettu On-asentoon ja tv-lähetys sisältää ns. kuvasuhdesignaalin, TV valitse havaitun näyttötilan. Kuvasuhteen valinta antaa sinulle mahdollisuuden valita haluamasi kuvasuhde automatiikasta riippumatta.

- Paina  toistuvasti, jolloin voit valita kuvasuhteen:
 - Smart Laajakankaan jäljittely tavallisissa (4:3) lähetyksissä. Osa kuvan ylä- ja alareunasta leikkaantuu pois.
 - 4:3 Perinteinen 4:3 -kuvasuhde.
 - 14:9 Kompromissi 4:3 ja 16:9 -kuvasuhteiden välillä.
 - Zoomaus Laajakankaan (16:9) jäljittely laajakangasmuotoisissa elokuvissa.
 - Laaja 16:9 -lähetyksissä.

i Zoomaus ja 14:9 -muodoissa osa kuvan ylä- ja alareunasta leikkaantuu pois. Käyttämällä ▲ ja ▼ -painikkeita voidaan näkyvän kuvan paikkaa muuttaa ja saada näkyviin muuten piiloon jääviä osia (esim. tekstiä). Vahvasta valinta painamalla OK.



Smart

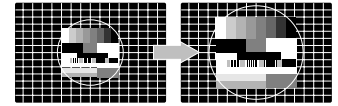

Zoomaus

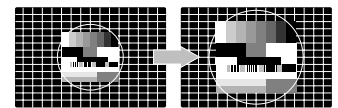

Laaja

Ohjelmien vaihto

i Voit tarvittaessa muuttaa television automaattivirityksen pikavalintoihin hakemat kanavat siihen järjestykseen kuin haluat.

- 1 Paina MENU. Valitse symboli  käyttäen ▼. Paina ►.
- 2 Valitse ohjelmien vaihto käyttäen ▼. Vahvasta valintasi painamalla ►.
- 3 Valitse pikavalinta jonka tiedot haluat siirtää käyttäen ▲ tai ▼. Vahvasta valintasi painamalla ►.
- 4 Siirrä valittu kanava uuteen pikavalintaan käyttämällä joko ▲ tai ▼. Tallenna valinta painamalla OK.
- 5 Kanavalla on nyt uusi pikavalintanumero. Muiden pikavalintojen numero muuttuu vastaavasti.
- 6 Toista vaiheet 3 - 4 kun haluat muuttaa muiden kanavien pikavalintoja.
- 6 Palaa normaalikatseluun painamalla MENU.

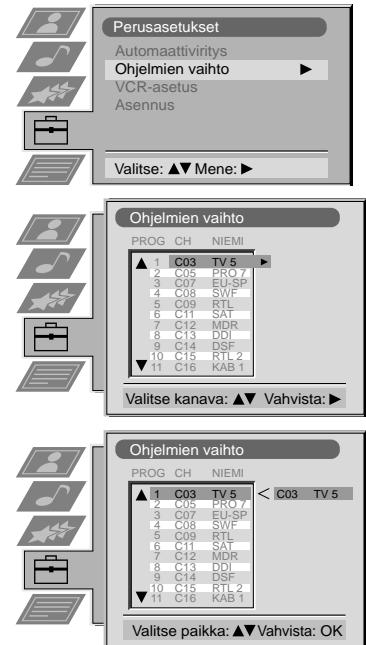

Kanavien käsinviritys

i Tällä toiminnolla viritetään tv-kanavat ja videotulot haluttuihin pikavalintoihin yksi kerrallaan.

- 1 Paina MENU. Valitse  -symboli käyttäen ▼. Paina ►.
- 2 Valitse "Asennus" käyttämällä ▼. Vahvasta valintasi painamalla ►. Valitse "Kanavien käsinviritys" käyttämällä ▼. Vahvasta valintasi painamalla ►.
- 3 Valitse haluamasi pikavalinta painamalla joko ▲ tai ▼. Paina kahdesti ►.
- 4 Valitse tv-järjestelmä käyttäen joko ▲ tai ▼. Vahvasta valintasi painamalla ►.
- 5 Valittavissa olevat Tv-järjestelmät ovat: B/G Länsi-Euroopan maat, D/K = Itä-Euroopan maat, EXT = ulkoinen videolaite. (jos valitset EXT, mene kohtaan 5c).
- 6 CH (kanavat) palkki tulee näkyviin.
- 7 Valitse viritystapa käyttämällä joko ▲ tai ▼. Vahvasta valintasi painamalla ►.
- 8 Valitse ensin: C (normaalit tv-kanavat), S (kaapeli-tv -kanavat) tai F (suora taajuusvalinta).

a Suora kanavien valinta - S, C tai F

i Tv-kanavat valitaan 2-numeroisella luvulla, taajuus valitaan 3-numeroisella luvulla.

- Valitse 2- tai 3-numeroinen luku numeropainikkeilla 0 - 9.
- Aloita haku ja tallenna kanava painamalla OK.
- Kun haluatvalita lisää kanavia, toista vaiheet 3 - 5a.

b Kanavahaku (HAKU)

i Käytä "Haku" -toimintoa, jos et tiedä kanavan numeroa tai taajuutta.

- Aloita seuraavan mahdollisen kanavan haku painamalla ▼.
- Tallenna kanava painamalla OK tai jatka hakua painamalla uudestaan ▼.
- Kun haluat etsiä lisää kanavia, toista vaiheet 3 - 5b.

c Ulkoinen videolaite (EXT)

- Valitse videon tuloliitäntä käyttäen joko ▲ tai ▼.
- Tallenna valintasi painamalla OK.
- Kun haluat kohdentaa muita ohjelmälähteitä, toista vaiheet 3 - 5c.

6 Palaa normaalikatseluun painamalla MENU.

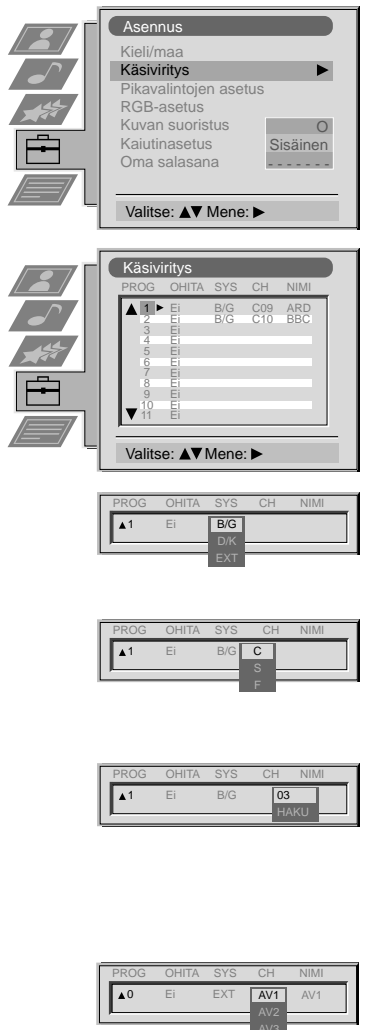

Pikavalintojen nimeäminen

1 Esivirityksen aikana kanavat saavat yleensä tunnuksen automaattisesti. Voit kuitenkin itse nimetä kanavia tai videolähteitä käyttäen viittä (5) merkkiä.

- 1 Paina MENU. Valitse -symboli käyttäen ▼. Paina sen jälkeen ►.
- 2 Valitse asetus käyttäen ▼. Paina sen jälkeen ►. Valitse "Kanavien Käsiviritys" painamalla ▼. Paina sen jälkeen ►.
- 3 Valitse se kanava tai videotulo, jonka haluat nimetä painamalla ▼ tai ▲. Paina toistuvasti ► kunnes NIMI (LABEL)-sarakkeen ensimmäinen elementti kirkastuu.
- 4 Valitse numero, kirjain, ja /tai tyhjä tila käyttäen ▲ tai ▼. Paina sen jälkeen ►. Valitse loput neljä (4) merkkiä samalla tavalla.
- 5 Valittuasi kaikki kirjaimet/merkit, paina OK.
- 6 Kun haluat nimetä muita kanavia/videolähteitä, toista vaiheet 3 - 5.
- 7 Palaa normaalikatseluun painamalla MENU.



Ohjelmapaikkojen ohittaminen

1 100 ohjelmapaikan kokonaisuudessa saattaa olla käyttämättömiä ohjelmapaikkoja, jotka voit ohittaa menun asetuksella »Kanavien käsiviritys«. Mikäli kanavien vaihtoon käytetään PROGR +/- painikkeita, eivät käyttämättömät ohjelmapaikat tule näkyviin ruutuun. Voit kuitenkin hakea tyhjän ohjelmapaikan kaukosäätimen numeropainikkeilla.

- 1 Paina MENU. Valitse -symboli käyttäen ▼. Paina sen jälkeen ►.
 - 2 Valitse "Asennus" käyttäen ▼. Vahvista valintasi painamalla ►. Valitse kanavien käsiviritys käyttäen ▼. Vahvista valintasi painamalla ►.
 - 3 Valitse se ohjelmapaikka, jonka haluat ohittaa painamalla joko ▲ tai ▼. Vahvista valintasi painamalla ►.
- 4** OHITA-teksti loistaa.
- 4 Valitse ON ("päällä") käyttämällä ▼.
 - 5 Tallenna valintasi painamalla OK.
 - 6 Jos haluat ohittaa lisää ohjelmapaikkoja, toista vaiheet 3 - 5.
 - 7 Palaa normaalikatseluun painamalla MENU.



Ohjelmoitujen pikavalintojen säätö

1 "Ohjelmoitujen pikavalintojen säätö" -valikon avulla voit:

- a) säätää jokaisen kanavan äänenvoimakkuutta erikseen.
- b) parantaa sellaisen kanavan, jolla on heikko signaali, kuvanlaatua (häiriöitä kuvassa tai äänessä) hienovirityksen avulla.
- c) ohjata AV -lähtöön koodattua signaalia (esim. Maksu-tv -dekooderi) käyttävien kanavien ohjelmaa. Näin voit kytkeä esim. Smartlink kuvanauhurin nauhoittamaan signaalia, jonka salauskoodi on purettu.

- 1 Paina MENU. Valitse  -symboli käyttäen ▼. Paina ►.
- 2 Valitse "Asennus" käyttäen ▼. Vahvista valintasi painamalla ►. Valitse Pikavalintojen asetus käyttäen ▼. Vahvista valintasi painamalla ►.
- 3 Valitse muistipaikka haluamallesi kanavalle painamalla joko ▲ tai ▼. Paina toistuvasti ► kun haluat valita: VOIM (äänenvoimakkuuden säätö), AFT (automaattinen hienoviritys) tai DECODER (dekooderi).

 Valitsemasi aihe vaihtaa väriä.

4a VOIM (äänenvoimakkuuden säätö)

Paina joko ▲ tai ▼ kun haluat säätää kanavan äänenvoimakkuutta (säätöalue: -7... +7). Tallenna säätö painamalla OK.

Toista vaiheet 3 ja 4a jos haluat säätää muiden kanavien äänenvoimakkuutta.

b AFT (automaattinen hienoviritys)

Säädä viritystä painamalla joko ▲ tai ▼ (säätöalue: -15 ... +15). Tallenna säätö painamalla OK. Toista vaiheet 3 ja 4b jos haluat hienovirittää muita kanavia.

c DECODER (Dekooderi)

Valitse AV1 (Euro AV-liitin 1) tai AV2 /Euro AV-liitin 2) painamalla joko ▲ tai ▼. tämän ohjelmapaikan lähtöliitännäksi. Tallenna valinta painamalla OK.

Toista vaiheet 3 ja 4c jos haluat esivirittää AV-ulostulon muille ohjelmälähteille.





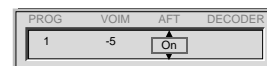
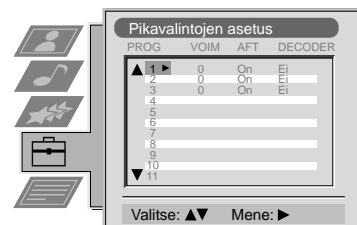
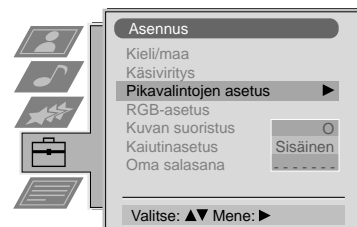











 Mikäli käytät "Automaattiviritystä" jälkeenpäin, peruuntuvat em. asetukset.

- 5 Palaa normaalikatseluun painamalla MENU.



RGB-lähteen asetukset





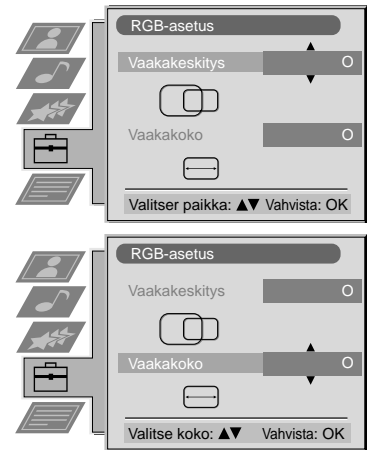



i Kun kytket televisioon RGB -lähteen kuten Sony PlayStation -pelikonsolin, on kuvan geometria mahdollisesti säädettävä uudestaan.

- 1 Valitse kytketty RGB -lähde  1 painamalla toistuvasti .
- 2 Paina MENU. Valitse  -symboli käyttäen . Paina .
- 3 Valitse "Asennus" painamalla . Vahvista valintasi painamalla . Valitse RGB -asetukset painamalla . Vahvista valintasi painamalla .
- 4 Valitse "Vaakakeskitys" painamalla . Säädä kuvan keskikohta (säätöalue -20... +20) painamalla joko  tai . Tallenna säätö painamalla OK.
- 5 Valitse "Vaakakoko" painamalla . Vahvista valintasi painamalla . Säädä kuvan koordinaatit (säätöalue -10... +10) painamalla joko  tai . Tallenna säätö painamalla OK.
- 6 Palaa takaisin normaalikatseluun painamalla MENU.



Kuvan suoristus





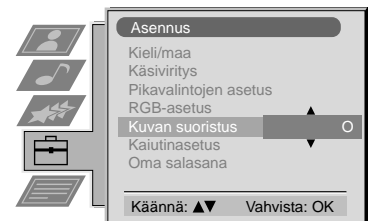



i Mikäli kuva kääntyy maan magneettikentän vaikutuksesta, käytä "Kuvan suoristus" -toimintoa kääntääksesi kuvan vaakasuoraan.

- 1 Paina MENU. Valitse  -symboli käyttäen . Paina .
- 2 Valitse "Asennus" käyttämällä . Vahvista valintasi painamalla . Valitse "Kuvan suoristus" painamalla . Vahvista valintasi painamalla .
- 3 Säädä kuva suoraksi (säätöalue -5... +5) painamalla joko  tai . Tallenna asetus painamalla OK.
- 4 Palaa normaalikatseluun painamalla MENU.



Kaiutinasetusten vaihto lisäkaiuttimia käytettäessä

i Kun televisioon kytketään lisäkaiuttimet, on "Kaiutinasetus" muutettava ohjaamaan lisäkaiuttimia. TV:n subwoofer-kaiutin kytkeytyy pois käytöstä.

- 1 Paina MENU. Valitse  -symboli painamalla . Paina .
- 2 Valitse "Asennus" painamalla . Vahvista valintasi painamalla . Valitse "Kaiutinasetus" painamalla . Vahvista valintasi painamalla .
- 3 Valitse "Ulkoinen" kun käytät lisäkaiuttimia tai "Sisäinen" käyttäessäsi television omia kaiuttimia painamalla joko  tai . Tallenna säätö painamalla OK.
- 4 Palaa normaalikatseluun painamalla MENU.

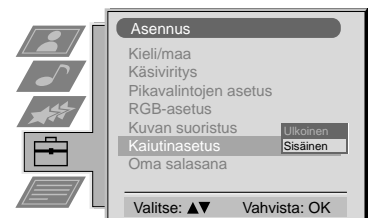

Henkilökohtaisen ID-tunnuksen näppäily

1 Voit ohjelmoida televisioosi henkilökohtaisen tunnistuskoodin, joka helpottaa varastetun tavaran tunnistamista. Koodin voi ohjelmoida vain kerran! Kirjoita koodi muistiin esim. käyttöohjeeseen.

- 1 Paina MENU. Valitse symboli  käyttäen ▼. Paina ►.
- 2 Valitse "Asennus" käyttäen ▼. Vahvista valintasi painamalla ►. Valitse "Oma salasana" käyttäen ▼. Vahvista valintasi painamalla ►.
- 3 a Valitse ensimmäinen kirjain, numero, + tai välilyönti (yht. enintään 11 kpl) käyttäen joko ▲ tai ▼.
 - b Siirry seuraavaan merkkiin painamalla ►.
 - c Toista vaiheet a ja b kun lisää merkkejä.
- 4 Tallenna painamalla OK.
- 5 Palaa normaalikatseluun painamalla MENU.

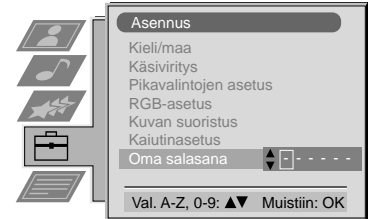

Tuloliitäntöjen esiviritys ja nimeäminen

1 Käyttämällä "AV-esivalintaa" voit valita ohjelmalähteen ja nimetä sen.

- 1 Paina MENU. Valitse symboli  käyttäen ▼. Paina ►.
- 2 Valitse "AV-esivalinta" käyttäen ▼. Vahvista valintasi painamalla ►.
- 3 Valitse AV-tulot (AV 1, 2 tai 3) käyttämällä joko ▲ tai ▼. Vahvista valintasi painamalla ►.

1 Jokaisen vaiheen jälkeen sinulla on mahdollisuus tallentaa valinta muistiin (painamalla OK) tai siirtyä seuraavaan kohteeseen (painamalla ►).

- 4 **AV-tulojen automaattinen valinta:**
 - a Valitse "Auto 16:9" painamalla ►.
 - b Valitse päällä / pois painamalla joko ▲ tai ▼.
- 5 **Ohjelmalähteen nimeäminen:**
 - a Valitse "Nimeys" painamalla ►.
 - b Valitse ensimmäinen merkki painamalla joko ▲ tai ▼. Vahvista valintasi painamalla ►.
 - c Toista vaihe b kun valitset muut 4 merkkiä.
 - d Tallenna painamalla OK.
- 6 Toista vaiheet 3 - 5 muiden AV-tulojen kohdalla.
- 7 **AV3-liitännän ohjelmalähteen valinta:**

1 AV3-liitäntää käyttäessäsi voit valita etuseinässä sijaitsevan AV3-liitännän tai takaseinässä sijaitsevan Euro AV 3 -liitännän välillä.

- a Valitse AV3 painamalla ▼. Vahvista valintasi painamalla ►.
- b Valitse etu- tai takaseinässä oleva liitin painamalla joko ▲ tai ▼.
- c Tallenna painamalla OK.
- 8 Palaa normaalikatseluun painamalla MENU.

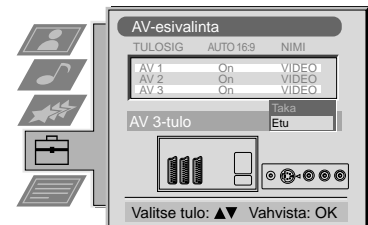
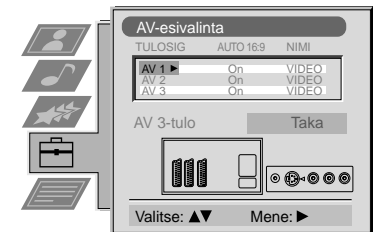

Oheislaitteet

i Voit kytkeä monia erilaisia oheislaitteita tähän vastaanottimeen.

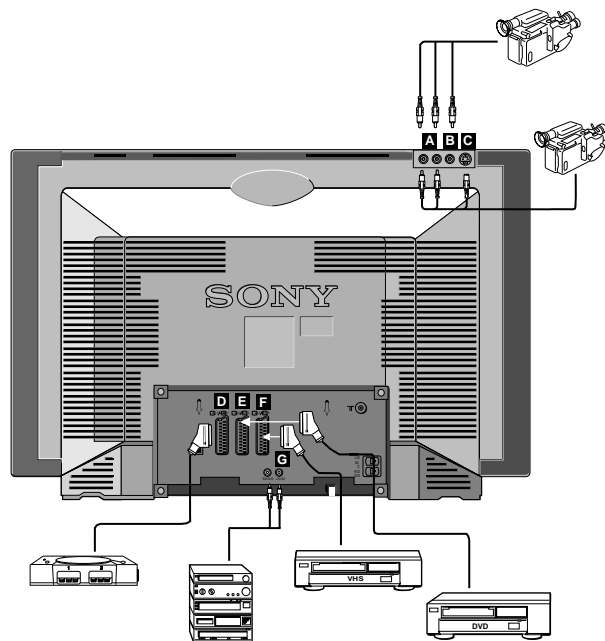

Tulosignaalin valinta

i Saadaksesi vastaanottimeen kytketyn oheislaitteen signaalin näkymään kuvaruudulla, on sinun valittava sen liitännän symboli, mihin olet ko. laitteen kytkenyt.

1 Paina kaukosäätimestä tai television etulevystä toistuvasti valitaksesi jonkin seuraavista tuloliitännöistä:

Ruudun symboli	Tuleva signaali
	Audio/video Euro AV-liittimen kautta D tai* RGB Euro AV-liittimen kautta D
	Audio/video Euro AV-liittimen kautta E tai* S-Video Euro AV-liittimen kautta E
	Audio/video phono-liittimien A tai Euro AV-liittimen kautta F tai* S-Video 4-napaisen DIN-liittimen C tai Euro AV-liittimen kautta F

* Automaattinen liitetyn signaalin tunnistus

2 Pää normaalkatseluun painamalla



- i**
- ❖ Jos kuvassa tai äänessä on häiriöitä, siirrä kuvanauhuri kauemmaksi tv:stä.
 - ❖ Jos kytket mono-kuvanahurin, kytke kummassakin päässä vain valkoisella merkitty ääniliitin.
 - ❖ Kytke DVD-soittimesi Euro AV2-liitäntään / **E**.
 - ❖ Lisätietoa siitä kuinka valitset Euro AV2-liitännän / **E** lähtösignaalin, katso "Tulosignaalin valinta" (alla).

Oheislaitteet

Smartlink

 Smartlink on kommunikointiväylä televisiosi ja kuvanauhurin välillä.

Smartlink toimii, jos:

- ❖ Kuvanauhurisi tukee Smartlink, NexTVView Link, Easy Link tai Megalogic -järjestelmää.
- ❖ Kuvanauhuri liitetään täysin kytketyllä, 21-napaisella SCART-kaapelilla television 2/ 2 -liitäntään.

Smartlinkin etuja ovat:

- ❖ Viritystiedot ohjelmataulukoiheen voidaan kopioida kuvanauhuriin suoraan television muistista.
- ❖ Kuvanauhurin voi helposti ajastaa NexTVView-järjestelmän avulla.
- ❖ Suora nauhoitus: tv:stä katsottavan ohjelman nauhoittamiseen riittää yhden painikkeen painaminen kuvanauhurista.

 Katso tarkemmin kuvanauhurisi käyttöohjeesta.

Muiden Sony-laitteiden kauko-ohjaus

 Voit ohjata samalla kaukosäätimellä muitakin Sony-laitteita. Käytä kannen alla olevia painikkeita.

- 1 Avaa kaukosäätimen kansi.
- 2 Aseta valitsin VTR 1234 DVD ohjattavan Sony-laitteen mukaan:
VTR 1 Beta-kuvanauhuri
VTR 2 8 mm-kuvanauhuri
VTR 3 VHS-kuvanauhuri
VTR 4 Digitaalinen videolaite (DCR-VX 1000/9000 E, VHR-1000)
DVD Kuvalevysoitin
- 3 Käytä laitteiden ohjaamiseen kaukosäätimen näppäimiä.

-  ❖ Jos videolaitteessasi on COMMAND MODE -valitsin, aseta se samaan asentoon kuin television kaukosäätimen valitsin VTR 1234 DVD.
- ❖ Jos laitteessasi ei ole jotain määrättyä toimintoa, ei se ole käytössä, vaikka kaukosäätimessä onkin vastaava painike.

Lisätietoja

Tekniset tiedot

Televisiojärjestelmä	B/G/H, D/K, I, L	Äänen lähtöteho	2 x 25 W (musiikkiteho), 2 x 15 W (RMS)
Värijärjestelmä	PAL, SECAM, NTSC 3.58/4.43 (Video In)	Virrankulutus	KV-28FC60/28FC60-Z 132 WH KV-32FC60/32FC60-Z 130 WH
Taajuuskaista	Katso seuraavan sivun taulukkoa	Mitat	KV-28FC60/28FC60-Z 498(l) x 834(k) x 527(s) mm KV-32FC60/32FC60-Z 559(l) x 924(k) x 559(s) mm
Kuvaputki	FD Trinitron KV-28FC60/28FC60-Z Noin 71 cm (28 tuumaa) Noin 66 cm kuvaruudun halkaisija 102° poikkeutuskulma KV-32FC60/32FC60-Z Noin 82 cm (32 tuumaa) Noin 76 cm kuvaruudun halkaisija 102° poikkeutuskulma	Paino	KV-28FC60/28FC60-Z Noin 52 kg KV-32FC60/32FC60-Z Noin 65 kg
Liitännät	↻1/↻1: 21-napainen EURO-AV -liitin, audio-/videovideotulo tai RGB TV signaalin lähtö ↻2/↻2: 21-napainen EURO-AV -liitin, audio/video tai S-videon tulo audio/video -signaali lähdöt valittavissa ↻3/↻3: 21-napainen EURO-AV -liitin, audio/video tai S-videon tulo audio/video signaalien monitorointi ↻ L/G/S/I RCA-liittimet, R/D/D/D säädettävä audiolähtö Lisäkaiuttimien liitännät - 2-napainen DIN (2) ↻3 4-napainen DIN S-videon signaalitulo ↻3 Phono-liittimet Videotulot ≤ 3 Phono-liittimet Audiotulot	Vakiovarusteet	1 Kaukosäädin RM-892 2 Paristoa 1 Käyttöohje
Takana		Muita toimintoja	Suora Trinitron-kuvaputki, digitaalinen kohinanvaimennin, 100 Hz:n kuvataajuus, taajuuskorjain, Henkilökohtainen ID, uniajastin, NexTView, NICAM Stereo
Etulevy	↻ Kuulokeliitin stereo minijakki		

Lisätietoja

Missä vika?

Ohessa muutamia mahdollisia vikojen syitä.

Ongelma	Ratkaisu
Ei kuvaa (ruutu pimeä), ei ääntä	<ul style="list-style-type: none">• Kytke virtajohto pistorasiaan.• Paina televisiosta . (Jos -ilmaisimien palaa, paina tai numeropainiketta kaukosäätimestä.)• Tarkista antennin liitäntä.• Tarkista, onko televisioon kytketty oheislaite päällä.• Kytke TV pois 3 -4 sekunnin ajaksi ja käynnistä painamalla .
Huono kuva tai ei kuvaa (ruutu pimeä), mutta hyvä ääni	<ul style="list-style-type: none">• Paina MENU. Valitse ja säädä "Kirkkaus", "Kontrasti" ja "Värikylläisyys".
Hyvä kuva, mutta huono ääni (tai ei ääntä)	<ul style="list-style-type: none">• Paina + .• Jos näkyy ruudussa, paina .
Ei värejä värilähetyksissä	<ul style="list-style-type: none">• Aukaise kaukosäätimen kansi ja paina .
Kaukosäädin ei toimi	<ul style="list-style-type: none">• Vaihda paristot.
Ohjainpaneeli ei toimi	<ul style="list-style-type: none">• Tarkista, että Katselun esto on poiskytketty.

Mikäli ongelma ei ratkennut ylläolevilla ohjeilla, ota yhteyttä valtuutettuun Sony-huoltoon. Älä avaa television koteloa itse!

Kanavat ja niitä vastaava näyttö

	Vastaanotettava kanava	Kanavanäyttö
B/G/H	E2 .. 12, 21 .. 69	C02 C03 C04 .. C12 C21 .. C69
Kaapeli-TV (1)	S1 .. 41	S01 S02 .. S41
Kaapeli-TV (2)	S01 .. S05, M1 .. M10, U1 .. U10	S42 .. S46 S01 .. S10 S11 .. S20
Italia	A B C D E F G H H1 H2, 21 .. 69	C13 C14 C15 C16 C17 C18 C19 C20 C11 C12, C21-C69
D/K	R01 .. R12, R21 .. R69	C01 .. C12 C21 .. C69
Kaapeli-TV (1)	_____	S01 S02 .. S41
Kaapeli-TV (2)	_____	S42 S43 .. S46

Zu Ihrer Sicherheit

Fernsehgeräte arbeiten mit sehr hohen Spannungen. Um ein Feuer oder einen elektrischen Schlag zu vermeiden, sollten Sie unbedingt die folgenden Sicherheitshinweise beachten.

Allgemeine Hinweise

- ❖ Dieses Fernsehgerät ist zum Empfang und der Wiedergabe von Audio- und Videosignalen bestimmt. Jegliche andere Verwendung des Gerätes ist nicht erlaubt.
- ❖ Öffnen Sie nie selbst die Rückwand des Gerätes.
- ❖ Lassen Sie Reparaturen ausschließlich von Fachpersonal ausführen!
- ❖ Setzen Sie das Gerät keinesfalls Regen oder sonstiger Feuchtigkeit aus.

Zur sicheren Installation

- ❖ Decken Sie die Lüftungsschlitze des Gerätes nicht ab. Lassen Sie zur Belüftung mindestens 5 cm um das Gerät frei (z.B. in einer Regalwand).
- ❖ Stellen Sie das Gerät nicht an einem heißen, feuchten oder übermäßig staubigen Platz auf.
- ❖ Setzen Sie das Gerät keinen starken Erschütterungen aus.
- ❖ Stellen Sie das Gerät nur auf einen stabilen TV-Stand, der für das Gewicht des Gerätes ausgelegt ist.

Zum sicheren Betrieb

- ❖ Betreiben Sie das Gerät nur an 220-240V AC, 50Hz.
- ❖ Ziehen Sie sofort den Netzstecker, falls Flüssigkeiten oder Gegenstände in das Gehäuse gelangen. Lassen Sie das Gerät auf jeden Fall überprüfen!
- ❖ Schalten Sie das Gerät normalerweise mit dem Netzschalter ganz aus. Lassen Sie es nicht unnötig in Bereitschaftsbetrieb. Ziehen Sie den Netzstecker, falls Sie das Gerät längere Zeit nicht verwenden.
- ❖ Ziehen Sie beim Ausstecken immer am Stecker selbst, nicht am Kabel. Sie könnten ansonsten das Netzkabel beschädigen.
- ❖ Ziehen Sie bei einem Gewitter Netz- und Antennenkabel. Ansonsten kann das Gerät bei einem Einschlag beschädigt werden.

Zur Wartung

- ❖ Reinigen Sie den Bildschirm mit einem weichen, feuchten Tuch. Verwenden Sie keine scharfen Reiniger.
- ❖ Langfristig können Staub- und Nikotinablagerungen zu einem Wärmestau im Gerät führen. Dies kann ein Sicherheitsrisiko sein und die Lebensdauer Ihres Fernsehgerätes verkürzen. Wir empfehlen deshalb, das Gerät alle 5 Jahre warten zu lassen.

Inhaltsverzeichnis

Installation	4
1 Anschluß des Fernsehgerätes	4
2 Einlegen der Batterien in die Fernbedienung	4
3 Einschalten des Fernsehgerätes	4
4 Menüsprache und Land wählen	5
5 Automatisches Abspeichern von Sendern	5

Betrieb	6
Auf einen Blick des Fernsehgeräts	6
Auf einen Blick der Fernbedienung	7
Verwenden von NexTView	8
Videotext	10
Das Menü-system	12
Einstellen von Bild und Ton	12
Das Menü „Sonderfunktionen“	14
Wahl des Bildschirmformats	15
Ordnen der Programmspeicherplätze	16
Manuelles Abspeichern von Sendern	16
Individuelle Senderkennung	17
Überspringen von Programmspeicherplätzen	17
Das Menü „Zusatzfunktionen“	18
Einstellen der Bildgeometrie bei einer RGB-Quelle	18
Einstellen der Bildrotation	19
Ändern der Lautsprechereinstellung bei externen Lautsprechern	19
Eingeben Ihres persönlichen Sicherheitscodes	20
Einstellen und Benennen der Eingangsquellen	20

Anschluß von anderen Geräten	21
Wahl des Eingangsignals	21
Smartlink	22
Fernbedienen anderer Sony-Geräte	22

Weitere Informationen	23
Technische Daten	23
Fehlersuche	24
Kanalübersicht	24

Installation

1 Anschluß des Fernsehgerätes

- 1 Das Gerät an das Netz anschließen (220-240 V. AC, 50 Hz).
- 2a Ein Antennenkabel, das den einschlägigen Vorschriften entspricht, in die Antennenbuchse T1 einstecken.
oder
- 2b Den Satelliten-Receiver an eine der Euro-AV-Anschlüsse des Fernsehgerätes anschließen.



Bei Anschluß eines Videorecorders:

Wir empfehlen, das Videorecorder-Signal auf Programmspeicherplatz 0 abzuspeichern. Verwenden Sie dazu das manuelle Abspeichern von Sendern.

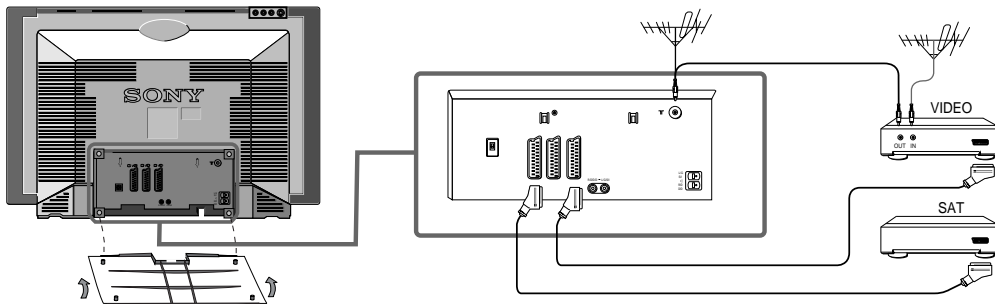

2 Einlegen der Batterien in die Fernbedienung



Die mitgelieferten Batterien polaritätsrichtig einlegen. Entsorgen Sie die verbrauchten Batterien bitte umweltgerecht.

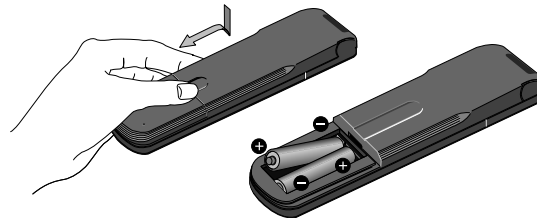

3 Einschalten des Fernsehgerätes

- Den Netzschalter am Gerät drücken.



Falls die Bereitschaftsanzeige am Gerät aufleuchtet, die Taste TV I / drücken, um das Gerät einzuschalten

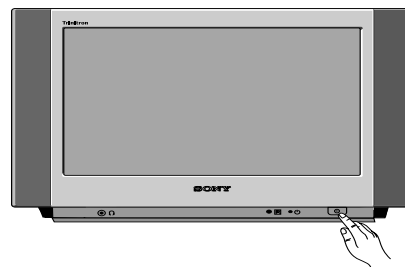

4 Menüsprache und Land wählen

- 1 Die MENU-Taste drücken.
- ➡ Das Menü Language/Country (Sprache/Land) erscheint auf dem Bildschirm.
- 2 Mit ▼ oder ▲ die gewünschte Sprache wählen. OK drücken.
- ➡ Die Menüs erscheinen nun in der gewählten Sprache.
- 3 Mit ▼ oder ▲ das Land wählen, in dem das Gerät betrieben werden soll.
- ⓘ Wählen Sie hier "Aus", falls Sie eine automatische Abspeicherung **ohne ACI** (schnelle Abspeicherung von Programmspeicherplatz 1 mit vorgegebener Senderreihenfolge) wünschen.
 - Mit OK abspeichern.
- ➡ Das Menü Automatisch Abspeichern erscheint.

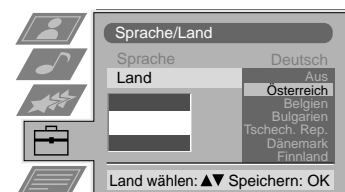
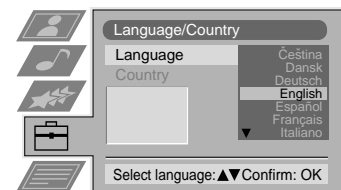

5 Automatisches Abspeichern von Sendern

- Mit dem Joystick für mindestens 2 sec. auf ► gehen.
- ➡ Nach Ende des Suchlaufs geht das Fernsehgerät auf Programmplatz 1 zurück. Sie können nun fernsehen.
- ❖ Zum Stoppen des Suchlaufs: OK drücken.
- ❖ Falls Sie die Reihenfolge der abgespeicherten Sender verändern möchten, finden Sie im Abschnitt Abspeicherung - Zusatzfunktionen unter Ordnen der Programmspeicherplätze mehr Informationen dazu.
- ❖ Falls Sie das automatische Abspeichern zu einem späteren Zeitpunkt wiederholen müssen (z.B. nach einem Umzug): das Menü Automatisch Abspeichern befindet sich im Menü Grundeinstellungen 📁, Sprache /Land im Menü Installation.

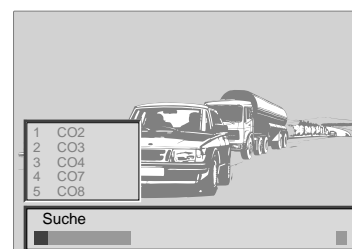

Die Tasten am Fernsehgerät

Falls Sie die Tasten des Bedienfeldes verwenden möchten, zuerst CONTROL drücken.

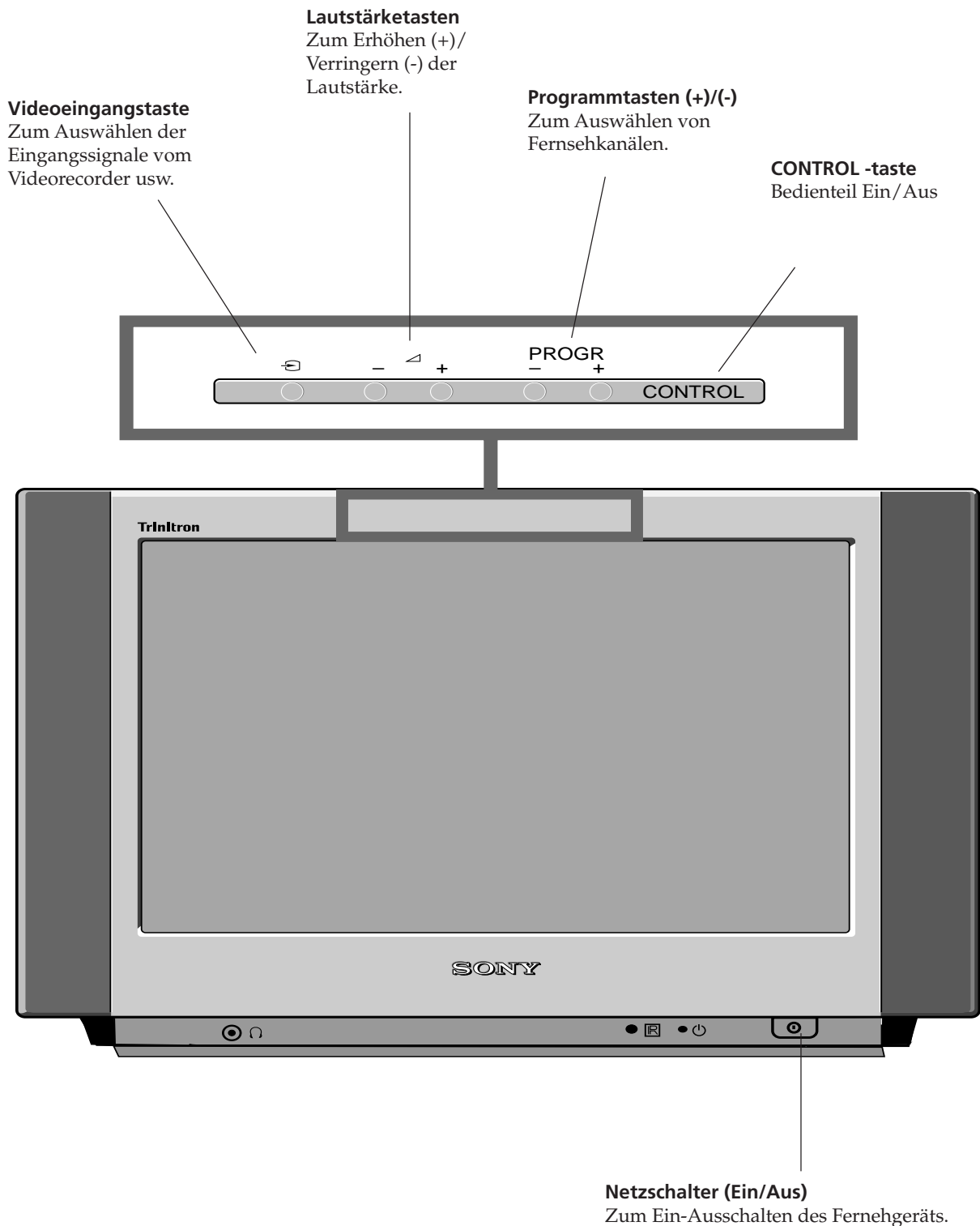

Die Tasten auf der Fernbedienung

Ton abschalten

☒ drücken, um Ton ein- und auszuschalten.

□ drücken, um in den TV-Betrieb zurückzukehren.

Diese Taste haben keine Funktion.

Videotext

Zum Einschalten Ⓜ drücken. Zum Ausschalten □ drücken.

Verwenden des Elektronischen Programm-führers

Ⓜ drücken, um NextView ein- und auszuschalten. Mit ▼, ▲, ◀ und ▶ auswählen.

Bild „einfrieren“

⏸ drücken, falls Sie eine Information notieren möchten. Taste nochmals drücken, um Funktion aufzuheben.

Programmwahl

PROGR +/- oder eine Zahlentaste drücken. Bei zweistelligen Nummern -/--, dann die zwei Zahlentasten drücken.

Equalizer-Modus

🎵 mehrmals drücken, um einen der folgenden Modi zu wählen: Anwender, Vocal, Jazz, Rock, Pop oder Linear.

Bildmodus

🔦 mehrmals drücken um einen der folgenden Modi zu wählen: Anwender, Film oder Live.

Lautstärkeregelung

↔ + oder - drücken.

Kurzzeitiges Ausschalten (Bereitschaftsbetrieb)

TV I/⏻ drücken. Das Gerät ist nun in Bereitschaftsbetrieb. Anzeige ⏻ am Gerät leuchtet. Nach 15 Min. ohne TV-Signal und ohne das eine Taste gedrückt wird, schaltet das Gerät automatisch in Bereitschaftsbetrieb.

Informationsanzeige im Bildschirm

Ⓜ drücken, um die Information ein- und auszublenden.

Wahl des Videosignals eines angeschlossenen Gerätes

↔ mehrmals drücken, bis das gewünschte Videosignal erscheint. □ drücken, um in den TV-Betrieb zurückzukehren.

Zurück zum zuletzt gewählten Programm

⏪ drücken.

Wechseln des Bildschirmformats

Mit dieser Taste wechseln Sie das Format der Anzeige auf dem Bildschirm.

Verwenden der Programmübersicht

OK drücken. Mit ▼ oder ▲ ein Programm wählen, mit ▶ bestätigen.

▲	8	VIVA	Soul Music
▼	9	RTL	News
▶	10	SAT 1	Game Show
▶	11	S3	Animal Report
▶	12	VIVA 2	Stones in Interview
▶	13	PRO 7	Pink Panther
▶	14	ARD	Afternoon Report

Programmwahl

PROGR +/- oder eine Zahlentaste drücken.

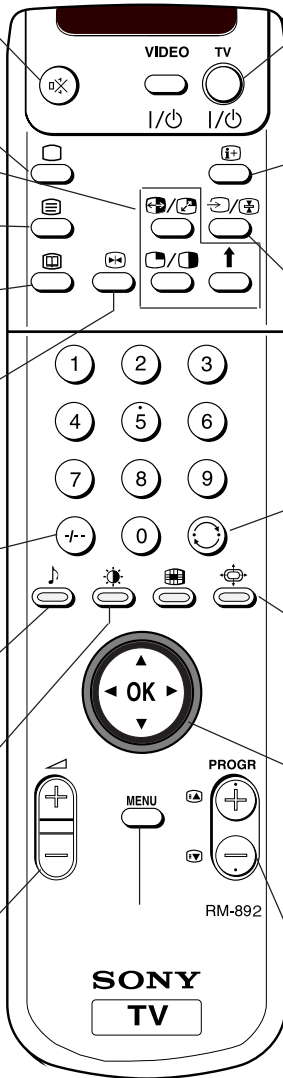

Zurücksetzen der Bild- und Toneinstellungen auf die Normwerte.

Öffnen Sie den Deckel der Fernbedienung und drücken die Taste ‚Normwerte‘ um die Bild- und Toneinstellungen auf die Normwerte zurück zusetzen. Nachdem das Installationsmenü erschienen ist stellen Sie die Sprache und das Land ihrer Wahl im ‚Sprache und Land wählen‘ Abschnitt ein.

Uhrzeit einblenden (nur bei Ausstrahlung von Videotext)

Die Abdeckung der Fernbedienung öffnen. Ⓜ drücken, um die Anzeige ein- und auszublenden.

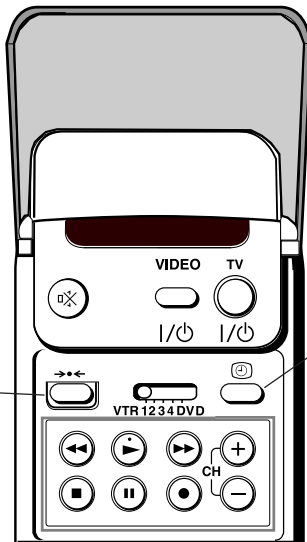

Bedienung des Fernsehgerätes – Zusatzfunktionen

Verwenden von NexTView*

*falls Service zur Verfügung steht

i NexTView ist eine elektronische Programmführung, mit Programminformation über die Sender Ihres NexTView-Anbieters von bis zu einer Woche*.

*Falls die Datenmenge die Speicherkapazität von NexTView überschreitet, wird die Zeitspanne entsprechend verkürzt.

Bei der Informationssuche können Sie nach Sparte (z.B. Sport, Kunst), Tag oder Zeit (z.B. Sendungen zwischen 19 und 20 Uhr) vorgehen. Haben Sie ein Programm aus-gewählt, können Sie bei laufender Sendung direkt umschalten, bei zukünftigen Sen-dungen sich erinnern lassen oder Ihren Videorecorder mit Smartlink programmieren.

A Der NexTView-Anbieter ist für den Inhalt der Programmführung verantwort-lich. Ihr Fernsehgerät sorgt für die eigentliche Umgebung, d.h. die Menüstruk-tur und für die Navigation, falls der Anbieter keine hat. Im folgenden wird die Sony-Navigation beschrieben. Die Bedienung Ihres Anbieters entspricht aber grundsätzlich der Sony Navigation.

Bedienung der Sony Navigation

Als erstes müssen Sie einen Sender einstellen, der NexTView unterstützt. Ist dies der Fall, wird nach kurzer Zeit wenn alle Daten vorhanden sind „NexTView“ eingeblen-det. Wenn Sie später das Programm wechseln, bleibt Ihnen dieser NexTView-Service trotzdem erhalten.

- 1 Mit  NexTView ein- und ausschalten.
- 2 Den Joystick wie folgt verwenden:
 - Bewegen innerhalb einer Spalte: Mit ▼ oder ▲
 - Nach links zu den Spalten Zeit und Datum: Mit ◀
 - Nach rechts zu der Symbol-Spalte: Mit ▶
 - Bestätigen einer Wahl oder Eingabe: Mit OK
- a Befinden Sie sich in den Spalten Datum, Zeit oder Symbole (Sparte), ändert sich nun entsprechend die Programmübersicht.
- b Befinden Sie sich in der Programmübersicht (Mitte), schalten Sie mit OK bei einem laufenden Programm direkt um und haben NexTView somit verlassen. Bei einem zukünftigen Programm wird das Infomenü eingeblendet (siehe auch Verwenden des Infomenüs)













Die Symbol-Spalte

- i**  volle Programmauswahl
-  ▶ Persönliche Auswahl
-  Informative Sendungen
-  Spielfilme
-  Sport
-  Unterhaltung
-  Kindersendungen
-  zurück zum vorigen Menü



Bedienung des Fernsehgerätes – Zusatzfunktionen

Ihre individuelle Themenauswahl

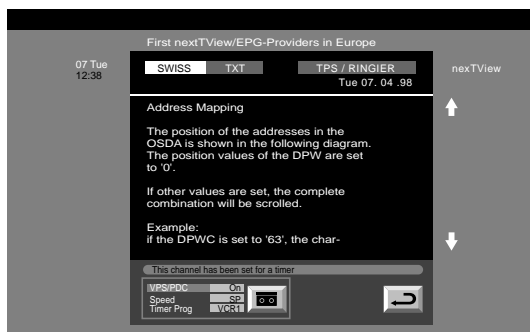
- i** Falls Sie  einstellen, sucht NexTVView in allen Sparten nach Informationen. Mit , können Sie die Suche auf Ihre persönlichen Wunschsparten einschränken und damit konkreter suchen.
- 1 Mit  oder   wählen. Mit  bestätigen.
 - 2 Das Menü Individuelle Themenauswahl wird eingeblendet.
 - 3 Mit  oder  die gewünschte Sparte markieren. Mit OK abspeichern. Schritt 2 für die anderen Sparten wiederholen.
 - 3 Mit   wählen und OK drücken, um in das vorherige Menü zurückzukommen.



Verwenden des Info-Menüs



- 1 Mit  oder  in der Spalte Programmübersicht die gewünschte Sendung auswählen. Mit OK bestätigen.
-  Das Info-Menü erscheint im Bildschirm.

Aufnahme einer Sendung

(nur möglich bei angeschlossenem Videorecorder mit Smartlink)



- 2 Mit   wählen und mit OK bestätigen.
-  Die Information wird an den Videorecorder weitergeleitet.

Einstellen Ihres Videorecorders

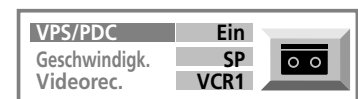
- 3 Mehrmals auf  gehen, bis VPS/PDC markiert ist.
- i** Bei eingeschalteter Funktion wird durch das VPS-Signal garantiert, daß auch bei Programmänderungen die vollständige Sendung aufgenommen wird.
- Mit OK Ein oder Aus wählen.
- 4 Mit  Laufzeit wählen.
- i** Bei der Aufnahmegeschwindigkeit können Sie wählen zwischen SP für standard play oder LP für longplay. LP bedeutet halbe Aufnahmegeschwindigkeit und damit doppelte Laufzeit im Vergleich zu SP. Allerdings kann bei LP die Aufnahmequalität leiden.
- Mit OK SP oder LP wählen.
- 5 Mit  Videorecorder wählen.
- i** Wählen Sie hier mit welchem der angeschlossenen Smartlink-Videorecordern Sie aufnehmen möchten.
- Mit OK VCR1 oder 2 wählen.



Verlassen des Menüs





- 6 Mit   wählen und mit OK bestätigen.
-  Sie sind zurück im Hauptmenü.

Videotext

Viele Sender strahlen Informationen über Videotext aus. Auf der Indexseite (normalerweise Seite 100) finden Sie Hinweise über den jeweiligen Videotext-Service.

 Wählen Sie einen Sender mit einem starken Signal, ansonsten kann es zu Störungen im Videotext kommen.

Ein- und Ausschalten von Videotext





- 1 Den Sender wählen, auf dem der gewünschte Videotext-Service ausgestrahlt wird.
- 2 a  einmal drücken, um Videotext einzuschalten.
b  zweimal drücken, um in den Mix-Modus zu kommen.
 Videotext wird über dem Fernsehbild eingeblendet.
- 3 oder ein drittes Mal  drücken, um Videotext auszuschalten.

Wahl einer Videotext-Seite

Mit direkter Seitenwahl

- Mit den Zahlentasten die gewünschte dreistellige Seitenzahl eingeben.
-  Bei einer Fehleingabe:
Die dreistellige Zahl beliebig ergänzen, dann die richtige Seitenzahl eingeben.

Page Catching

- 1 Eine Videotext-Seite mit einer Seitenübersicht wählen (z.B. die Indexseite).
- 2 OK drücken.
 Page Catching erscheint.
- 3 Mit  oder  die gewünschte Seitenzahl wählen und mit OK bestätigen.
 Die Seite wird nach kurzer Suche eingeblendet.





Seitenweises Umblättern

-  (Seite +) oder  (Seite -) drücken.

Indexseite wählen



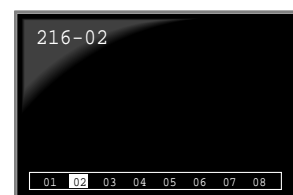

-  drücken.

Unterseiten wählen

-  Eine Videotext-Seite kann aus mehreren Unterseiten bestehen. In diesem Fall wird unten eine Zeile mit der Anzahl der Unterseiten eingeblendet. Aktive Seiten sind farbig dargestellt.
- Mit  den Unterseiten-Modus wählen. Mit  oder  die gewünschte Unterseite wählen.



Automatischen Seitenwechsel stoppen

- 1  drücken.
 Das Symbol  erscheint, und die Unterseite wird nicht gewechselt.
- 2 Mit  in den normalen Videotext-Betrieb zurückschalten.

Videotext

Das Videotext-Menü

i Ihr Fernsehgerät hat auch für den Videotext ein Menüsystem. Bei eingeschaltetem Videotext das Menü mit dem Joystick bedienen.

Die Menü-Funktionen wie folgt wählen:

- 1 MENU drücken.
- 2 Das Videotext-Menü wird über die Videotext-Seite eingeblendet.
- 2 Mit ▲ oder ▼ die gewünschte Funktion wählen. Mit ► die Funktion auswählen.

Oben/Unten/Ganz

i Zur besseren Lesbarkeit einer Seite können Sie sie vergrößern.

↻ Nach Auswahl der Funktion erscheint ein Untermenü mit Oben ▲ Unten ▼ Ganz OK.

- Mit ▲ die obere Bildhälfte vergrößern, mit ▼ die untere Hälfte. OK drücken, um die normale Schriftgröße herzustellen. ☰ drücken, um in den normalen Videotext-Betrieb zurückzukehren.

Aktuell

i Nach Auswahl der Funktion können Sie fernsehen, während Sie auf die Anzeige einer Seite warten. Wird die Seite gefunden, wechselt das Symbol ☰ die Farbe.

- ☰ drücken, um die Seite anzuzeigen.

Aufdecken

i Manche Videotext-Seiten enthalten verborgene Informationen, wie z.B. Antworten auf ein Quiz, die Sie aufdecken können.

↻ Nach Auswahl der Funktion erscheint die verdeckte Information.

- ☰ drücken, um in den normalen Videotext-Betrieb zurückzukehren.

Alarmseite*

*falls Service zur Verfügung steht

i Sie können zeitverknüpfte Seiten (z.B. Alarmseite) aufrufen.

↻ Nach Auswahl der Funktion erscheint ein Untermenü.

- 1 Mit ▲ oder ▼ Ein wählen. Mit ► bestätigen.
 - 2 Mit den Zahlentasten die gewünschte Seitenzahl dreistellig eingeben.
 - 3 Mit den Zahlentasten die gewünschte Zeit vierstellig eingeben.
 - 4 Mit OK abspeichern.
- ↻** Die Zeit wird links oben eingeblendet. Zum gewählten Zeitpunkt wird die Seite eingeblendet.

TOP-Text

i Mit TOP-Text können Sie durch Wählen eines Blocks oder einer Gruppe bequem eine bestimmte Seite anwählen. Ein Block ist eine Kategorie (z. B. Sport) mit verschiedenen Gruppen (z.B. Fußball), die wiederum aus Seiten (z.B. Spielresultate) bestehen. Wird TOP-Text ausgestrahlt, erscheint unten im Bildschirm ein farbcodiertes Menü. Diese Farben entsprechen dabei den farbigen Tasten auf der Fernbedienung.

- ☰ drücken, um Videotext einzuschalten.
- Die farbigen Tasten wie folgt bedienen:
 - Grün: Wahl der nächsten Seite
 - Gelb: Wahl der nächsten Gruppe
 - Blau: Wahl des nächsten Blocks
 - Rot: Wahl des vorherigen Blocks

Seitenübersicht

- Mit ▲ oder ▼ Seitenübersicht wählen. Mit ► bestätigen.
- Mit ▲ oder ▼ die gewünschte Blockseite wählen. Mit OK auswählen.
- Mit ► Gruppenseiten und mit ▲ oder ▼ die gewünschte Seite wählen. Mit OK auswählen.



Oben: ▲ Unten: ▼ Ganz: OK



Einstellen von Bild und Ton

i Bild und Ton sind werksseitig auf Normwerte eingestellt. Im Bild- und Tonmenü können Sie Ihre individuellen Einstellungen festlegen.

- 1 MENU drücken. Mit ▼ das Symbol für Bild oder für Ton wählen. Mit ► bestätigen.
- 2 Das Bild- oder Tonmenü erscheint auf dem Bildschirm.
- 3 Mit ▲ oder ▼ die gewünschte Funktion wählen. Mit ► bestätigen.
- 4 Mit ▲, ▼, ► oder ◀ einstellen. Mit OK abspeichern.

i In den zwei Tabellen im Anschluß finden Sie weitere Informationen zu den einzelnen Funktionen.

- 4 Die Schritte 2 und 3 wiederholen, um weitere Einstellungen vorzunehmen.
- 5 MENU drücken, um in den normalen TV-Betrieb zurückzukehren.



Bild-Einstellungen

Funktion	Optionen/Bedienung
Bild-Modus	▼ Live (für Live-Sendungen) Anwender (für individuelle Einstellung) ▲ Film (für Spielfilme)
Kontrast	Weniger ◀ ▶ Mehr
Helligkeit*	Dunkler ◀ ▶ Heller
Farbe*	Weniger ◀ ▶ Mehr
Farbton**	Rötlich ◀ ▶ Grünlich
Bildschärfe*	Weicher ◀ ▶ Schärfer
Normwerte	Zurücksetzen der Bildwerte auf Fabrikeinstellung
AI (Künstliche Intelligenz)	▲ Aus: Normal ▼ Ein: Automatische Optimierung des Kontrastes entsprechend des empfangenen TV-Signals
Rauschminderung	▲ Aus: Normal ▼ Ein: Reduziert das Bildrauschen bei einem schwachen Bildsignal
Digital-Modus	▼ Normal: 100 Hz Digital+: 100 Hz plus reduziertes Zeilenflimmern ▲ Extra: Digital+ plus weichere Bewegungen

* Nur falls im Bild-Modus Anwender eingestellt ist

** Nur bei NTSC Farbsignal (z.B. US Videobänder)

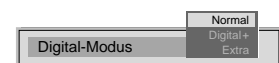
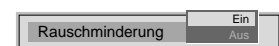
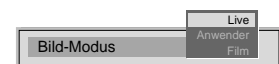

Das Menü-system

Ton-Einstellungen

Funktion	Optionen/Bedienung
Equalizer-Modus	Auswahl zwischen den folgenden vorgegebenen Einstellungen ▼ Anwender Vocal Jazz Rock Pop ▲ Linear (feste Einstellung, kann nicht verstellt werden)
Equalizer-Einstellungen	ⓘ In dieser Funktion können 5 Frequenzbereiche für den eingestellten Equalizer-Modus verändert werden. ⚠ Nur die Veränderungen bei Anwender können abgespeichert werden, die anderen gehen wieder zur Fabrikeinstellung zurück. <ul style="list-style-type: none"> • Mit ► den gewünschten Balken wählen, mit ▲ und ▼ verändern. Mit OK abspeichern.
Balance	◀ Mehr links ▶ Mehr rechts
Loudness	▼ Aus: Normal ▲ Ein: für Musiksendungen
Raumklang	▼ Aus: Normal ▲ Ein: spezieller akustischer Effekt
Automatische Lautstärke	▼ Ein: Lautstärke eines Senders bleibt gleich (z.B. bei Werbung wird Ton nicht lauter) ▲ Aus: Lautstärke entspricht dem gesendeten Signal
Zweiton	Zweikanal-Sendung ▼ A für Kanal 1 ▲ B für Kanal 2 Stereosendung: ▼ Mono ▲ Stereo ⓘ Bei Ausstrahlung einer Nicam-Stereosendung wird kurz NICAM im Bildschirm eingeblendet
Kopfhörer	
🔊 Lautstärke	Weniger ◀ ▶ Mehr
🔊 Zweiton	Zweikanal-Sendung ▼ A für Kanal 1 ▲ B für Kanal 2

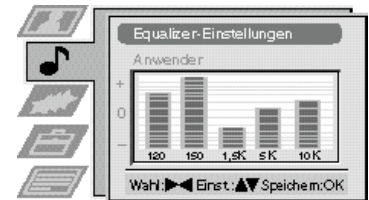

Das Menü „Sonderfunktionen“

- 1 MENU drücken. Mit ▼ das Symbol  wählen. Mit ► bestätigen.
- 2 Mit ▼ die gewünschte Funktion wählen. Mit ► bestätigen.
- 3 Mit ▲ oder ▼ die Funktion einstellen.
- 4 Mit OK abspeichern.
- 5 MENU drücken, um in den normalen TV-Betrieb zurückzukehren.

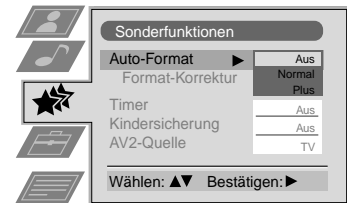

Sonderfunktionen

Funktion	Optionen/Bedienung
Auto-Format* *nur bei Antennensignal	<p>▲ Aus: Bildformat wird nicht automatisch angepaßt. Normal: Bildformat wird automatisch angepaßt, abhängig von übertragener Information der Rundfunkanstalt.</p> <p>▼ Plus: Das Gerät paßt das Bildformat automatisch so an, das keine dunklen Ränder im Bild sichtbar sind, wie unten gezeigt.</p>

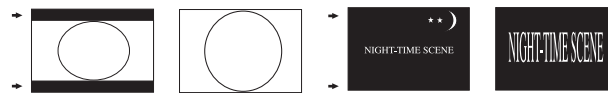
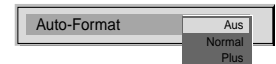

Format-Korrektur* *nur wenn Auto-Format auf Ein steht	<p>▲ Ein: bei 4:3/14:9-Ausstrahlungen wird automatisch Smart-Modus eingestellt</p> <p>▼ Aus: 4:3/14:9 Format bleibt</p>
--	---





Timer	<p>i Mit dieser automatischen Abschaltfunktion schaltet sich das Gerät nach der eingestellten Zeit selbst in Bereitschaftsbetrieb</p> <p>▲ Aus 10 Min. 20 Min. ⋮ 90 Min.</p>
-------	---

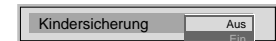

Kindersicherung	<p>▼ Aus: Normal</p> <p>▲ Ein: Das Gerät kann nur mit den Tasten der Fernbedienung aus dem Bereitschaftsbetrieb wieder eingeschaltet werden. Das Bedienfeld am Gerät selbst funktioniert nicht.</p>
-----------------	---



AV2-Quelle	<p>i Mit dieser Funktion können Sie die Quelle wählen, die als Ausgangssignal an der Euro AV-Buchse 2  anliegen soll. Sie können so z. B. von dieser Buchse aufnehmen, während Sie gleichzeitig fernsehen.</p> <p>▲ TV Audio/Video-Signal von der Antenne  AV1 Audio/Video-Signal von der Euro AV Buchse 1 AV2 Audio/Video-Signal von der Euro AV Buchse 2</p> <p>▼ AV3 Audio/Video-Signal von den vorderen oder hinteren AV3-Buchsen</p>
------------	--

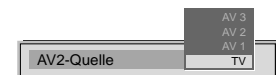

Wahl des Bildschirmformats

i Wenn im Menü „Sonderfunktionen“ Auto-Format eingeschaltet ist, wird das Bildschirmformat automatisch entsprechend der senderseitigen Formatinformation gewählt.

Mit der Taste  können Sie das Bildschirmformat jedoch auch selbst einstellen.

-  mehrmals drücken, um die folgenden Formate zu wählen:

Smart	Breitbildeffekt bei 4:3 Ausstrahlungen
4:3	normales 4:3 Format
14:9	Kompromiß zwischen den Formaten 4:3 und 16:9
Zoom	Breitbildeffekt für Sendungen im Cinemascope-Format
Breitbild	für 16:9 Ausstrahlungen

i In den Modi Zoom und 14:9 fehlen unten und oben Teile des Bildes. Mit ▲ und ▼ können Sie das Bild nach unten oder oben verschieben, um so z.B. Untertitel lesen zu können. Mit OK bestätigen.



Smart

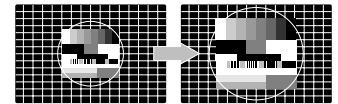

Zoom



Breitbild

Ordnen der Programmspeicherplätze

i Falls Sie automatisch abgespeichert haben, können Sie in diesem Menü die Reihenfolge der Sender ordnen.

- 1 MENU drücken. Mit ▼ das Symbol wählen. Mit ► bestätigen.
- 2 Mit ▼ Programme Ordnen wählen. Mit ► bestätigen.
- 3 Mit ▲ oder ▼ den Programmspeicherplatz des Senders wählen, der auf eine andere Position gesetzt werden soll. Mit ► bestätigen.
- 4 Mit ▲ oder ▼ die neue Position wählen. Zum Abspeichern OK drücken.
- ↶** Der Sender ist nun auf der neuen Position. Die Reihenfolge der anderen Plätze verschiebt sich dementsprechend.
- 5 Sollen weitere Sender geordnet werden, die Schritte 3 und 4 wiederholen.
- 6 MENU drücken, um in den normalen TV-Betrieb zurückzukehren.

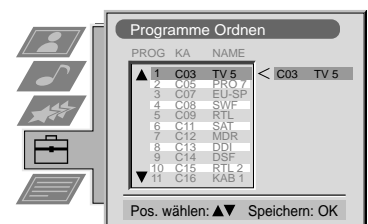
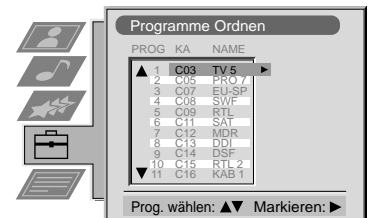

Manuelles Abspeichern von Sendern

i In diesem Menü können Sie Sender einzeln in der gewünschten Reihenfolge abspeichern. Außerdem können Sie Ihren Videorecorder auf einen Programmspeicherplatz (z.B. 0) abspeichern.

- 1 MENU drücken. Mit ▼ das Symbol wählen. Mit ► bestätigen.
- 2 Mit ▼ Installation wählen. Mit ► bestätigen.
Mit ▼ Manuell Abspeichern wählen. Mit ► bestätigen.
- 3 Mit ▲ oder ▼ den gewünschten Programmspeicherplatz (PROG) wählen. Zweimal auf ► gehen.
- ↶** Die Spalte NORM wird hervorgehoben.
- 4 Mit ▲ oder ▼ die gewünschte Fernsehnorm auswählen. Mit ► bestätigen.
- i** Die Fernsehnormen sind B/G für Westeuropa, L für Frankreich, I für Großbritannien, D/K für Osteuropa, EXT für einen Videoeingang (falls Sie EXT wählen, bitte gleich zu 5c gehen)
- ↶** Die Spalte KA (Kanal) wird hervorgehoben.
- 5 Mit ▲ oder ▼ die gewünschte Suchmethode wählen. Mit ► bestätigen.
- i** Sie können wählen zwischen C für normale Kanäle, S für Kabelkanäle, F für Frequenzeingabe.

a Kanaldirekteingabe – S, C oder F

i Die Kanalnummer zweistellig, die Senderfrequenz dreistellig eingeben. Sie können dazu sowohl die Zahlentasten, als auch ▲ und ▼ verwenden.

- Mit den Zahlentasten 0 - 9 oder ▲ und ▼ die zwei oder drei Zahlen eingeben.
- Um die Suche zu starten und den Sender abzuspeichern, OK drücken.
- Die Schritte 3 bis 5a zum Abspeichern weiterer Sender wiederholen.

b Suchlauf (SUCHE)

i Verwenden Sie diese Methode, falls Sie weder Kanalnummer noch -frequenz kennen.

- Mit ▲ oder ▼ nach dem nächsten Kanal suchen.
- Zum Abspeichern des gefundenen Kanals OK drücken oder mit ▼ die Suche fortsetzen.
- Die Schritte 3 bis 5b zum Abspeichern weiterer Sender wiederholen.

c Für Videoeingangsquellen (EXT)

- Mit ▲ oder ▼ den gewünschten Videoeingang wählen.
- Zum Abspeichern OK drücken.
- Die Schritte 3 bis 5c für weitere Quellen wiederholen.

- 6 MENU drücken, um in den normalen TV-Betrieb zurückzukehren

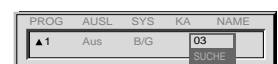
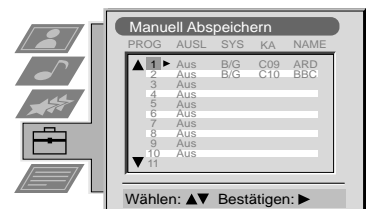
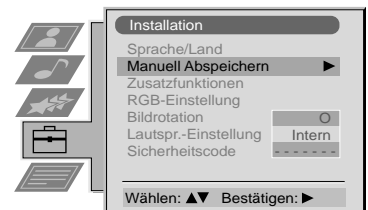

Individuelle Senderkennung

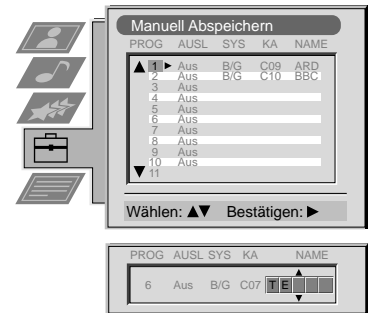

i Normalerweise werden Sendernamen während der Abspeicherung automatisch übernommen. Sie können einen Sender oder eine Videoquelle individuell benennen.

- 1 MENU drücken. Mit ▼ das Symbol  wählen. Mit ► bestätigen.
- 2 Mit ▼ Installation wählen. Mit ► bestätigen.
Mit ▼ Manuell Abspeichern wählen. Mit ► bestätigen.
- 3 Mit ▼ oder ▲ den Programmspeicherplatz (PROG) des Senders wählen, den Sie benennen möchten. So oft auf ► gehen, bis das erste Zeichen in der Spalte NAME hervorgehoben wird.
- 4 Mit ▲ oder ▼ einen Buchstaben, eine Zahl, + oder ein Leerzeichen wählen. Mit ► bestätigen. Die anderen vier Zeichen auf die gleiche Weise wählen.
- 5 Zum Abspeichern des Namens OK drücken.
- 6 Die Schritte 3 bis 5 wiederholen, um weitere Sender zu benennen.
- 7 MENU drücken, um in den normalen TV-Betrieb zurückzukehren.



Überspringen von Programmspeicherplätzen

i Bei 100 Programmspeicherplätzen kann es sein, daß es unbelegte oder doppelt-belegte Positionen gibt. Diese können Sie im Menü Manuell Abspeichern markieren, so daß sie bei der Programmwahl mit PROGR +/- ausgelassen werden. Sie sind aber weiterhin mit den Zahlentasten abrufbar.

- 1 MENU drücken. Mit ▼ das Symbol  wählen. Mit ► bestätigen.
- 2 Mit ▼ Installation wählen. Mit ► bestätigen.
Mit ▼ Manuell Abspeichern wählen. Mit ► bestätigen.
- 3 Mit ▲ oder ▼ den Programmspeicherplatz (PROG) wählen, den Sie auslassen möchte. Mit ► bestätigen.
-  Die Spalte AUSL (Auslassen) wird hervorgehoben.
- 4 Mit ▼ EIN wählen.
- 5 Mit OK abspeichern.
- 6 Die Schritte 3 bis 5 wiederholen, um weitere Programmspeicherplätze zu überspringen.
- 7 MENU drücken, um in den normalen TV-Betrieb zurückzukehren.

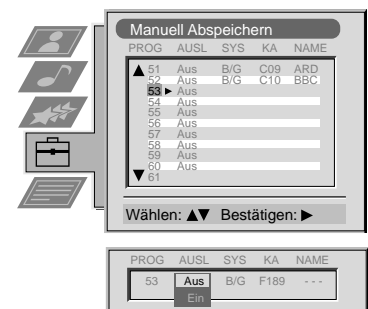

Das Menü „Zusatzfunktionen“

- i** Mit dem Menü „Zusatzfunktionen“ können Sie individuell für jeden Programmspeicherplatz
 - a) den Lautstärke-Pegel einstellen.
 - b) bei einem schlechten Empfangssignal (schlechtes Bild) die automatische Feinabstimmung (AFT) ausschalten und den Sender manuell feinabstimmen.
 - c) bei verschlüsselten Sendern (z.B. Premiere) den gewünschten AV-Ausgang festlegen. Auf diese Weise nimmt ein angeschlossener Smartlink-Video-recorder das unverschlüsselte Signal auf.

- 1 MENU drücken. Mit ▼ das Symbol wählen. Mit ► bestätigen.
- 2 Mit ▼ Installation wählen. Mit ► bestätigen. Mit ▼ Manuell Abspeichern wählen. Mit ► bestätigen. Mit ▼ Zusatzfunktionen wählen. Mit ► bestätigen.
- 3 Mit ▲ oder ▼ den Programmspeicherplatz des gewünschten Senders wählen. Mehrmals auf ► gehen, um eine der Funktionen zu wählen: VOL (individuelle Lautstärke), AFT (Automatische Feinabstimmung) oder DEKODER.

Die gewählte Funktion wird hervorgehoben.

4a VOL

Mit ▲ oder ▼ den Lautstärkepegel für den Sender von -7 bis +7 einstellen. Mit OK abspeichern. Die Schritte 3 und 4a wiederholen, um den Lautstärkepegel weiterer Sender einzustellen.

b AFT

Mit ▲ oder ▼ den Sender feinabstimmen (Skala -15 bis +15). Mit OK abspeichern. Die Schritte 3 und 4b wiederholen, um weitere Sender feinabzustimmen.

c DEKODER

Mit ▲ oder ▼ AV1 (Euro-AV Anschluß 1) oder AV2 (Euro-AV Anschluß 2) als Ausgang für den gewählten Sender wählen. Mit OK abspeichern. Die Schritte 3 und 4c wiederholen, um weitere verschlüsselte Sender einzustellen.

A Der automatische Sendersuchlauf hebt die gewählten Einstellungen auf.

- 5 MENU drücken, um in den normalen TV-Betrieb zurückzukehren.

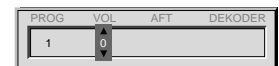

Einstellen der Bildgeometrie bei einer RGB-Quelle

i Bei Anschluß einer RGB-Quelle wie z.B. einer Sony Playstation kann es sein, daß Sie die Bildgeometrie korrigieren müssen.

- 1 Mehrmals drücken, um das Symbol 1 für die angeschlossene RGB-Quelle zu wählen
- 2 MENU drücken. Mit ▼ das Symbol wählen. Mit ► bestätigen.
- 3 Mit ▼ Installation wählen. Mit ► bestätigen. Mit ▼ RGB-Einstellung wählen. Mit ► bestätigen.
- 4 Mit ► Position wählen. Mit ▲ oder ▼ die Bildmitte einstellen (Skala von -10 bis +10). Mit OK abspeichern.
- 5 Mit ▼ Größe wählen. Mit ► bestätigen. Mit ▲ oder ▼ die horizontalen und vertikalen Koordinaten einstellen. Mit OK bestätigen.
- 6 MENU drücken, um in den normalen TV-Betrieb zurückzukehren.

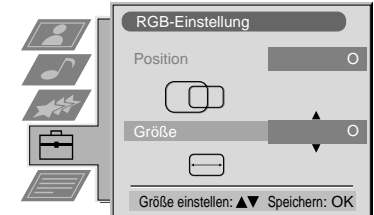
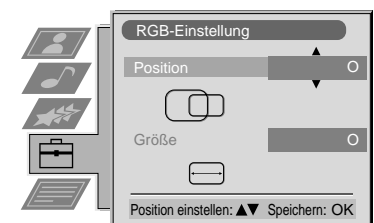

Einstellen der Bildrotation

i Der Erdmagnetismus kann eine leichte Bildschräglage verursachen. Mit dieser Funktion können Sie diese Schräglage korrigieren.

- 1 MENU drücken. Mit ▼ das Symbol  wählen. Mit ► bestätigen.
- 2 Mit ▼ Installation wählen. Mit ► bestätigen.
Mit ▼ Bildrotation wählen. Mit ► bestätigen.
- 3 Mit ▲ oder ▼ die Bildrotation einstellen (Skala von -5 bis +5).
Mit OK abspeichern.
- 4 MENU drücken, um in den normalen TV-Betrieb zurückzukehren.

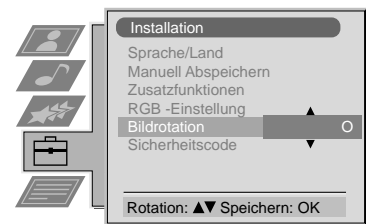

Ändern der Lautsprecherkonfiguration bei externen Lautsprechern

i Wenn Sie externe Lautsprecher an Ihr Fernsehgerät anschließen, können Sie mit dieser Funktion die Konfiguration auf Extern stellen. Dadurch wird der Subwoofer des Fernsehgerätes ausgeschaltet, und es kommt zu keinen Verzerrungen.

- 1 MENU drücken. Mit ▼ das Symbol  wählen. Mit ► bestätigen.
- 2 Mit ▼ Installation wählen. Mit ► bestätigen. Mit ▼ Lautsprecher-Einstellungen wählen. Mit ► bestätigen.
- 3 Mit ▲ oder ▼ wählen zwischen Extern für externe Lautsprecher oder Intern für die Lautsprecher des Fernsehgerätes. Mit OK abspeichern.
- 4 MENU drücken, um in den normalen TV-Betrieb zurückzukehren.

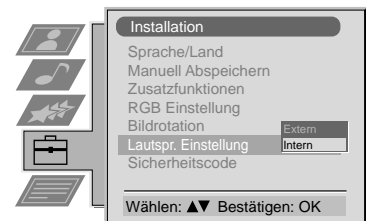

Eingeben Ihres persönlichen Sicherheitscodes

i Sie können einen persönlichen Sicherheitscode eingeben. Dadurch kann ein gestohlenen und wiedergefundenes Gerät als das Ihrige identifiziert werden. Der Code kann nur ein einziges Mal eingegeben werden! Notieren Sie ihn deshalb in dieser Anleitung.

- 1 MENU drücken. Mit ▼ das Symbol  wählen. Mit ► bestätigen.
- 2 Mit ▼ Installation wählen. Mit ► bestätigen. Mit ▼ Sicherheitscode wählen. Mit ► bestätigen.
- 3a Mit ▲ oder ▼ das erste der insgesamt 11 Zeichen (Buchstabe, Zahl, + oder ein Leerzeichen) wählen.
- b Mit ► zum nächsten Zeichen gehen.
- c Schritte a und b für alle Zeichen wiederholen.
- 4 Mit OK abspeichern.
- 5 MENU drücken, um in den normalen TV-Betrieb zurückzukehren.

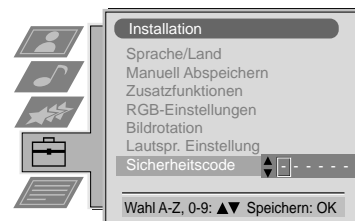

Einstellen und Benennen der Eingangsquellen

i Mit dem Menü AV-Abspeicherung können Sie die automatische Formatwahl und die Benennung der Quelle vornehmen.

- 1 MENU drücken. Mit ▼ das Symbol  wählen. Mit ► bestätigen.
- 2 Mit ▼ Installation wählen. Mit ► bestätigen. Mit ▼ AV-Abspeicherung wählen. Mit ► bestätigen.
- 3 Mit ▲ oder ▼ den gewünschten AV-Eingang (AV1, 2 oder 3) wählen. Mit ► bestätigen.

i Nach jedem Schritt können Sie entweder abspeichern (mit OK) oder zum nächsten Punkt weitergehen (mit ►).

- 4 **Automatische Formatwahl für den AV-Eingang:**
 - a Mit ► Auto 16:9 wählen.
 - b Mit ▲ oder ▼ Ein oder Aus wählen.
- 5 **Benennung der Quelle:**
 - a Mit ► Name wählen.
 - b Mit ▲ oder ▼ das erste Zeichen wählen. Mit ► bestätigen.
 - c Schritt b für die anderen 4 Zeichen wiederholen.
 - d Mit OK abspeichern.
- 6 Die Schritte 4 bis 6 für die anderen AV-Eingänge wiederholen.

7 Wahl der AV3-Eingangsquelle:

i Bei AV3 können Sie zwischen den vorderen AV3-Buchsen und dem Euro-AV-Anschluß wählen.

- a Mit ▼ AV3-Eingang wählen. Mit ► bestätigen.
- b Mit ▲ oder ▼ wählen zwischen Vorne oder Hinten.
- c Mit OK abspeichern.
- 8 MENU drücken, um in den normalen TV-Betrieb zurückzukehren.

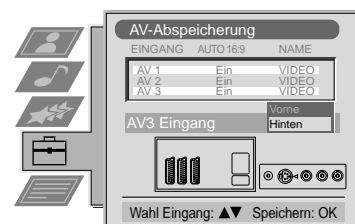
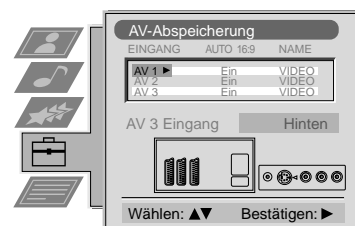

Anschluß von anderen Geräten

i Sie können eine Vielzahl von Zusatzgeräten an Ihr Fernsehgerät anschließen.

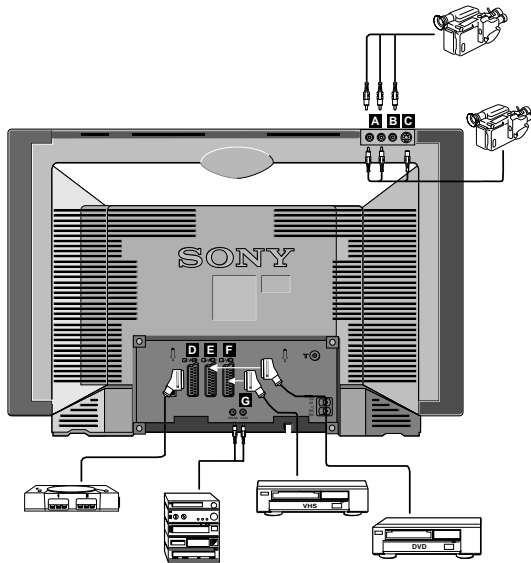

Wahl des Eingangssignals

i Um das Signal eines angeschlossenen Zusatzgerätes auf den Bildschirm zu bekommen, müssen Sie das Symbol der Buchse wählen, an der das Gerät angeschlossen ist.

1 \rightarrow auf der Fernbedienung oder CONTROL und \rightarrow am Bedienfeld mehrmals drücken, um einen der folgenden Eingänge zu wählen:

Symbol auf dem Bildschirm	Signal von Buchse
\rightarrow 1	Audio/Video von Euro-AV-Buchse D oder* RGB von der Euro-AV-Buchse D
\rightarrow 2	Audio/Video von Euro-AV-Buchse E oder* Video-S von der Euro-AV-Buchse E
\rightarrow 3	Audio/Video von den Cinch-Buchsen A oder von der Euro-AV-Buchse F oder* Video-S von der 4-poligen DIN-Buchse C oder von der Euro-AV-Buchse F

*automatische Signalerkennung je nach angeschlossenem Gerät.

2 \square drücken, um in den normalen TV-Betrieb zurückzukehren.

- i** \diamond bei Bild- oder Tonstörungen den Videorecorder weiter vom Gerät entfernt aufstellen.
- \diamond bei Anschluß eines Mono-Videorecorders das Audiokabel des Videorecorders an die weiße Buchse anschließen.
- \diamond einen DVD-Spieler bitte an die Euro-AV-Buchse \rightarrow 2/ \rightarrow 2 **E** anschließen.
- \diamond Informationen über die Wahl des Ausgangssignals der Euro-AV-Buchse \rightarrow 2/ \rightarrow 2 **E** finden Sie auf Seite 14.

Anschluß von anderen Geräten

Smartlink

 Mit Smartlink kann Ihr Fernsehgerät mit einem angeschlossenen Videorecorder „kommunizieren“.

Bedingungen dafür sind:

- ❖ Ein Videorecorder der Smartlink, NexTView Link, Easy Link oder Megalogic unterstützt.
- ❖ Der Anschluß eines vollständig verdrahteten 21-poligen Scartkabels an die Euro-AV-Buchse 2.

Smartlink kann u.a.:

- ❖ Abspeicherinformation, wie z.B. die Sendertabelle, vom Fernsehgerät an den Videorecorder weitergeben.
- ❖ Mit NexTView leichtes Programmieren Ihres Videorecorders.
- ❖ Direkte Aufnahme: Bei laufender Sendung genügt ein Tastendruck, um die Sendung aufzunehmen.

 Ausführliche Informationen über Smartlink finden Sie in der Bedienungsanleitung Ihres Videorecorders.

Fernbedienen anderer Sony-Geräte

 Mit den Tasten unter der Abdeckung Ihrer Fernbedienung können Sie andere A/V-Geräte bedienen.

- 1 Die Abdeckung der Fernbedienung öffnen.
- 2 Den Schalter VTR 1234 DVD in die gewünschte Position bringen:
 - VTR 1 Beta Videorecorder
 - VTR 2 8 mm Videorecorder
 - VTR 3 VHS Videorecorder
 - VTR 4 Digital Video (z.B. DCR-VX 1000/9000E, VHR-1000)
 - DVD Video Disk Player
- 3 Die Tasten zur Bedienung der Zusatzgeräte verwenden.

 ❖ Falls das Zusatzgerät einen COMMAND MODE-Schalter hat, diesen Schalter in die gleiche Position wie beim VTR 1234 DVD-Schalter an der Fernbedienung des Fernsehgerätes stellen.

❖ Falls das Zusatzgerät eine bestimmte Funktion nicht besitzt, funktioniert die entsprechende Taste auf der Fernbedienung auch nicht.

Weitere Informationen

Technische Daten

Fernsehnorm	B/G/H, D/K, I und L	Tonausgang	Rechte und linke Lautsprecher 2 x 25 W (Musikleistung), 2 x 15 W (RMS)
Farbsystem	PAL, SECAM, NTSC 3.58/4.43 (über Video In)		
Kanalbereiche	Siehe Kanalübersicht auf der nächsten Seite	Leistungsaufnahme	KV-28FC60/28FC60-Z 132 Wh KV-32FX60B 130 Wh
Bildröhre	FD Trinitron KV-28FC60/28FC60-Z ca. 71 cm (28") ca. 66 cm Bilddiagonale 102° Ablenkung KV-32FC60/32FC60-Z ca. 82 cm (32") ca. 76 cm Bilddiagonale 102° Ablenkung	Abmessungen	KV-28FC60/28FC60-Z 498(B) x 834(H) x 527(T) mm KV-32FC60/32FC60-Z 559(B) x 924(H) x 559(T) mm
Anschlüsse Hinten	↻ 1 / 1: 21-poliger EURO-AV-Anschluss Eingang von Audio/Video oder RGB-Signalen Ausgang von TV-Signalen ↻ 2 / ↻ 2: 21-poliger EURO-AV-Anschluss Eingang von Audio/Video oder Video-S-Signalen Wählbares Ausgangssignal ↻ 3 / ↻ 3: 21-poliger EURO-AV-Anschluss Eingang von Audio/Video oder Video-S-Signalen Ausgang von Audio/Video-Signalen (Monitor out) ↻ L/G/S/I Cinch-Buchsen, R/D/D/D Ausgang für Audio-Signale Externe Lautsprecheranschlüsse: 2-polig DIN (2) ↻ 3 4-polig DIN Eingang von Video-S-Signalen ↻ 3 Cinch-Buchse, Eingang von Video-Signalen ↻ 3 Cinch-Buchsen, Eingang von Audio-Signalen	Gewicht	KV-28FC60/28FC60-Z ca. 52 kg KV-32FC60/32FC60-Z ca. 65 kg
Vorne	↻ Kopfhörerbuchse – Stereo-minibuchse	Mitgeliefertes Zubehör	1 Fernbedienung RM-892 2 Batterien 1 Bedienungsanleitung
		Weitere Merkmale	Flache Trinitron-Bildröhre, Digitale Rauschminderung, 100 Hz-Bild, Graphic Equalizer, Sicherheitscode, autom. Abschaltfunktion, NexTView, Nicam-Stereo

Weitere Informationen

Fehlersuche

Im folgenden finden Sie Hinweise zum Beheben eventueller Bild- oder Tonstörungen.

Problem	Lösung
Kein Bild (dunkler Bildschirm), kein Ton	<ul style="list-style-type: none"> • Gerät ans Netz anschließen. • ⓪ am Gerät drücken. Falls die Anzeige ⓪ leuchtet, □ oder eine Zahlentaste auf der Fernbedienung drücken. • Antennenanschluß überprüfen. • Angeschlossenes Videogerät einschalten. • Gerät mit dem Netzschalter ⓪ kurz aus- und wieder einschalten.
Schlechtes oder kein Bild (dunkler Bildschirm), aber guter Ton	<ul style="list-style-type: none"> • MENU drücken. [] wählen und Helligkeit, Kontrast und Farbe einstellen.
Gutes Bild, aber schlechter oder kein Ton	<ul style="list-style-type: none"> • ⚡ + drücken. • Falls ☒ im Bildschirm eingeblendet ist, ☒ drücken.
Keine Farbe bei Farbsendungen	<ul style="list-style-type: none"> • Abdeckung der Fernbedienung öffnen und →← drücken.
Fernbedienung funktioniert nicht	<ul style="list-style-type: none"> • Batterien austauschen
Bedienteil funktioniert nicht	<ul style="list-style-type: none"> • Falls Kindersicherung aktiv ist, Funktion auf "Aus" stellen.

Sollten Sie mit dieser Liste das Problem nicht beheben können, wenden Sie sich bitte an einen Fachhändler. Öffnen Sie keinesfalls die Rückwand des Fernsehgerätes.

Kanalübersicht

	Empfangbare Kanäle	Anzeige auf dem Bildschirm
B/G/H	E2 .. 12, 21 .. 69	C02 C03 C04 .. C12 C21 .. C69
Kabelfernsehen (1)	S1 .. 41	S01 S02 .. S41
Kabelfernsehen (2)	S01 .. S05, M1 .. M10, U1 .. U10	S42 .. S46 S01 .. S10 S11 .. S20
Italien	A B C D E F G H H1 H2, 21 .. 69	C13 C14 C15 C16 C17 C18 C19 C20 C11 C12, C21-C69
D/K	R01 .. R12, R21 .. R69	C01 .. C12 C21 .. C69
Kabelfernsehen (1)	_____	S01 S02 .. S41
Kabelfernsehen (2)	_____	S42 S43 .. S46
Kabelfernsehen	B .. Q, S21 .. F41	S02, S03 .. S17, S21 .. S41
L	F2 .. F10, F21 .. F69	C01 .. C12, C21 .. C69
I	B21 .. B68	C21 .. C68

