

**SONY®**

4-205-473-14(01)



# Trinitron Colour Television

---

*Manuale di istruzioni*

*Mode d'emploi*

*Bedienungsanleitung*

*Kullanım Kılavuzu*

**Οδηγίες Χρήσης**

IT

FR

DE

TR

GR

**KV-29FQ75 D**



# STAATL. GEWERBEAUFSICHTSAMT STUTTGART

Zentrale Stelle für die Vollzugsunterstützung (ZSV)

Sony International (Europe) GmbH  
Stuttgart Technology Center  
Stuttgarter Straße 106  
70736 Fellbach

Stuttgart, den 15.04.1998  
Durchwahl: 1869-638  
Aktenzeichen: ZSV 4677.21 Bm  
Bearbeiter: Herr Böhm

## Zulassungsschein Nr. BW/500/98/Rö

Gemäß § 10 der Röntgenverordnung vom 08.01.1987 (BGBl. I S. 114) wird die Zulassung der Bauart durch den Bauartzulassungsbescheid vom 09.02.1998 mit dem Nachtrag 1 vom 15.04.1998 für die nachfolgend aufgeführten Störstrahler bescheinigt:

Gegenstand : Fernsehgerät  
Firmenbezeichnung : SONY Corporation Typ KV-29...  
Bildröhren : Hersteller: SONY Corporation  
Type: M68LNH010X  
M68LNH060X  
Betriebsbedingungen : Hochspannung max. 32,5 kV  
Strahlstrom 1,9 mA  
Hersteller : 1. Sony Wega Produktions GmbH  
(Produktionsstätte) Stuttgarter Str. 106  
70736 Fellbach  
Deutschland

2. Sony Manufacturing Company UK  
Pencoed Technology Centre  
Pencoed Technology Park  
Pencoed, Mid Glamorgan CF35 5HZ  
Great Britain  
3. Sony Barcelona Plant  
Palligon Ind. Can Mitjans s/n  
08232 Viladecavalls, Barcelona  
Spain  
Befristung : bis 09.02.2008



Kronenstr. 39, 70174 Stuttgart Postfach 101743, 70015 Stuttgart Telefon 0711/1869-0 Telefax 0711/1869-630

Blatt 2 zum Bescheid vom 15.04.1998

Zulassungsschein - Kennzeichen: BW/500/98/Rö

### Für den Strahlenschutz wesentliche Merkmale:

1. Die Art und Qualität der Bildröhren,
2. die der Hochspannungserzeugung und -stabilisierung dienenden Bauelemente.

### Auflagen:

1. Die Fernsehgeräte sind einer Stückprüfung daraufhin zu unterziehen, ob sie bezüglich der für den Strahlenschutz wesentlichen Merkmale der Bauartzulassung entsprechen.  
Die Prüfung muß umfassen:  
a) Kontrolle der Hochspannung an jedem einzelnen Gerät,  
b) Messung der Dosisleistung nach Festlegung im Bauartzulassungsbescheid.
2. Jedem Erwerber eines Fernsehgerätes ist ein Abdruck des Zulassungsscheins auszuhändigen, auf dem das Ergebnis der Stückprüfung (Maßgabe 1) bestätigt und die Herstellernummer angegeben sein muß.
3. Die Fernsehgeräte sind deutlich sichtbar und dauerhaft mit dem Kennzeichen  
BW/500/98/Rö  
zu versehen, sowie mit einem Hinweis folgenden Mindestinhaltes:  
*"Die in diesem Gerät entstehende Röntgenstrahlung ist ausreichend abgeschirmt.  
Beschleunigungsspannung maximal 32,5 kV".*  
Jedem Fernsehgerät ist eine Betriebsanleitung beizufügen, in der insbesondere auf die dem Strahlenschutz dienenden Maßnahmen hingewiesen wird.

### Hinweis für den Benutzer des Gerätes:

Unschonbare Eingriffe, insbesondere verändern der Hochspannung oder Auswechseln der Bildröhren können dazu führen, daß Röntgenstrahlung in erheblicher Stärke auftritt. Ein so verändertes Fernsehgerät entspricht nicht mehr dieser Zulassung und darf infolgedessen nicht mehr betrieben werden.

Die vor Ablauf der Frist in Verkehr gebrachten Geräte dürfen nach Ablauf der Frist weiter betrieben werden.



Böhm

Die geforderte Stückprüfung hat ergeben, daß die gemessene Ortsdosis-Leistung unter dem in Prüfungsschein Nr. 6.52-F 1455 der PTB genannten Wert von 0,2 µSv/h liegt.



# Informazioni di sicurezza

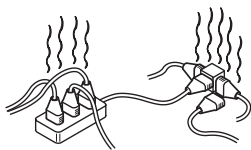

Questa apparecchiatura funziona unicamente con corrente alternata a 220-240V. Assicurarsi di non collegare troppe apparecchiature alla stessa presa di corrente perché ciò potrebbe provocare incendi e scosse elettriche.

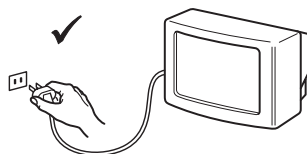

Per ragioni ambientali e di sicurezza, è consigliabile che il televisore non sia lasciato in modalità stand-by quando non è in uso. Spegnerlo utilizzando il tasto principale.

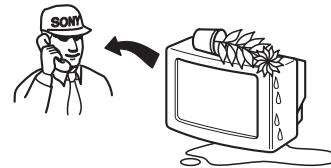

Non introdurre mai oggetti di nessun tipo nell'apparecchio perché ciò potrebbe provocare incendi o scosse elettriche. Non versare mai nessun tipo di liquido sull'apparecchio. Se qualsiasi liquido o oggetto solido dovesse penetrare nell'apparecchio, non utilizzare il televisore. Farlo controllare immediatamente da personale qualificato.

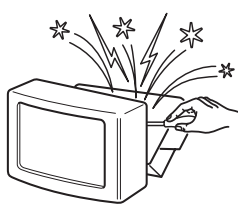

Non aprire mai il televisore. Fare riferimento solo a personale qualificato.

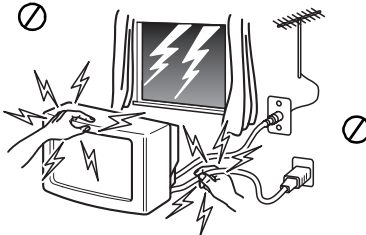

Per la Vostra sicurezza, non toccare nessuna parte del televisore, né i cavi di alimentazione o antenna durante i temporali.

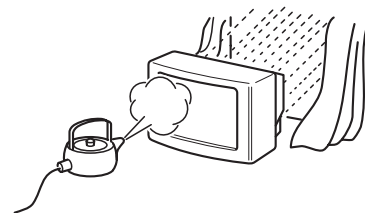

Per prevenire rischi di incendio o di scosse elettriche, non esporre il televisore a pioggia o umidità.

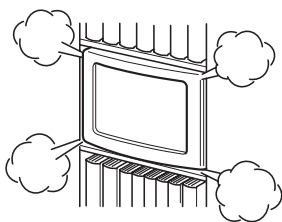

Non coprire le prese di ventilazione del televisore. Per la ventilazione lasciare uno spazio di almeno 10 cm tutto attorno all'apparecchio.

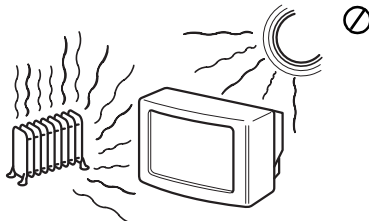

Mai posizionare il televisore in luoghi troppo caldi, umidi, o eccessivamente polverosi. Non installare il televisore dove potrebbe essere esposto a vibrazioni meccaniche.

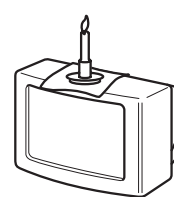

Per prevenire rischi di incendio, mantenere lontano dal televisore oggetti e sostanze infiammabili o fiamme vive (es. candele).



Pulire il televisore con un panno morbido e leggermente inumidito. Non utilizzare benzina, solventi o altri detersivi chimici. Prestare attenzione per non graffiare lo schermo. Come precauzione di sicurezza, togliere la spina del televisore prima di pulirlo.

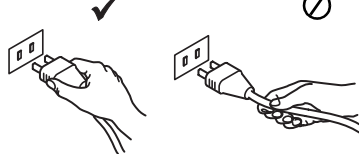

Per scollegare la presa di corrente, tirare la presa stessa. Non tirare il cavo.

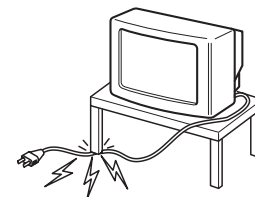

Curarsi di non posizionare oggetti pesanti sulla presa di corrente perché ciò potrebbe danneggiarla. E' consigliabile avvolgere il cavo di alimentazione in eccesso utilizzando i supporti presenti sul retro del TV.

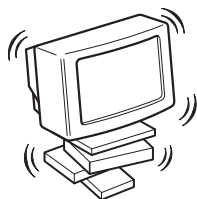

Posizionare il televisore su di un mobile solido e stabile. Fare attenzione che non ci si possano arrampicare dei bambini. Non appoggiare il televisore sul lato o a faccia in giù.



Rimuovere la presa di corrente prima di spostare il televisore. Evitare superfici irregolari, movimenti bruschi ed eccessiva energia. Se l'apparecchio cade o viene danneggiato farlo controllare immediatamente da personale qualificato.

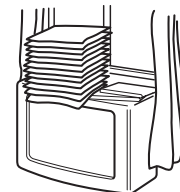

Non coprire le aperture di ventilazione del televisore con materiali come tende, giornali ecc.



## Informazioni di sicurezza

I televisori funzionano a tensioni estremamente elevate. Per prevenire il rischio di incendi o scosse elettriche, seguire le procedure di sicurezza indicate nel foglio blu allegato.

Non ostruire le aperture di ventilazione. Per un'adeguata ventilazione, lasciare uno spazio di almeno 10 cm intorno all'apparecchio.

### Indice

## Indice

<b>Impianto</b>	
1. Controllo degli accessori in dotazione	2
2. Inserimento delle batterie nel telecomando	2
3. Collegamento del televisore	3
4. Accensione del televisore	4
5. Utilizzo del joystick	4
6. Sintonizzazione del televisore	5
7. Ricerca del canale video	5
<b>Funzionamento</b>	
Descrizione dei tasti del televisore	6
Descrizione dei tasti del telecomando	7
NexTView	8
Televideo	10
Utilizzo del sistema di menu del televisore	12
Regolazione dell'immagine e dell'audio	12
Utilizzo del menu Caratteristiche	14
Utilizzo di Multi PIP	15
Utilizzo di PAP (Picture and Picture)	15
Ordinamento dei canali	16
Preselezione manuale dei canali	16
Assegnazione di un nome ad un canale	17
Esclusione di posizioni di programma	17
Utilizzo della funzione di preselezione di altri programmi	18
Selezione della funzione dimostrativa	18
Regolazione della rotazione dell'immagine	19
Regolazione della geometria dell'immagine per una sorgente RGB	19
Introduzione dell'identificativo personale (ID)	20
Preselezione e assegnazione di un nome a sorgenti d'ingresso	20
<b>Apparecchiature aggiuntive</b>	
Collegamento di apparecchiature aggiuntive al televisore	21
Altre informazioni sul collegamento di apparecchiature	22
Smartlink	22
Controllo a distanza di un altro apparecchio Sony	22
<b>Informazioni utili</b>	
Caratteristiche tecniche	23
Canali ricevibili e loro visualizzazione	23
Ricerca guasti	24

# Impianto

**i** Seguire i punti da 1 a 7 per installare il televisore e visualizzare i programmi TV.

## 1. Controllo degli accessori in dotazione



Telecomando



Pile

## 2. Inserimento delle batterie nel telecomando

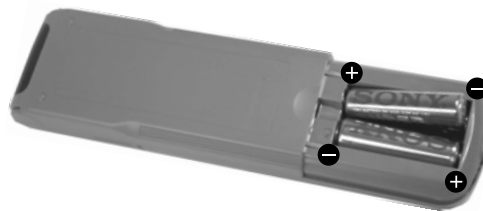
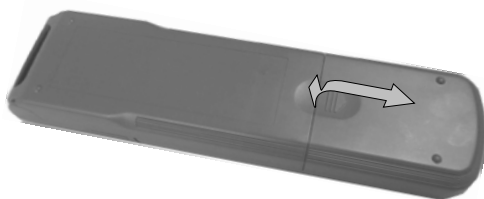

Rispettare sempre la corretta polarità nell'inserire le pile.  
Nel rispetto dell'ambiente, depositare le pile scariche negli appositi contenitori adibiti alla raccolta differenziata.

## 3. Collegamento del televisore

### Collegamento dell'antenna al televisore

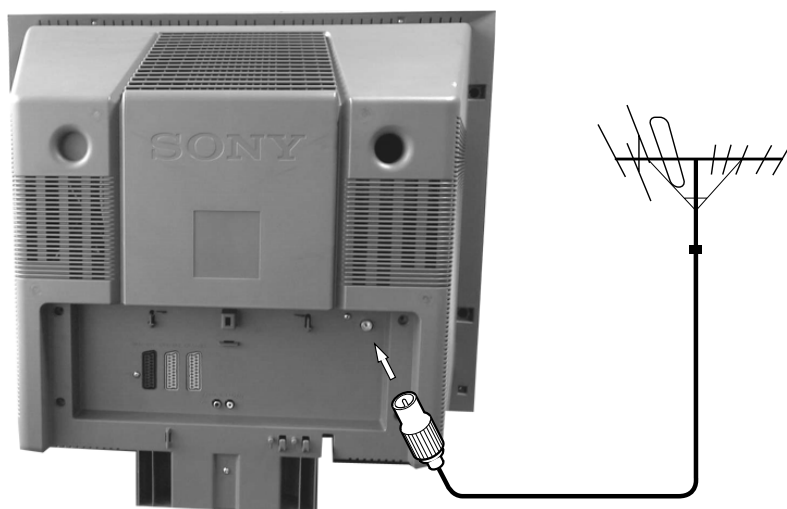

Se non si collega un videoregistratore (VCR) al televisore, inserire il connettore dell'antenna (come indicato a sinistra) e passare alla sezione '4. Accensione del televisore'.

Se si collega un VCR al televisore, fare riferimento alla sezione seguente.

1. Inserire il connettore dell'antenna nella presa contrassegnata con  $\Pi$  sul retro del televisore.

### Collegamento dell'antenna e del videoregistratore al televisore

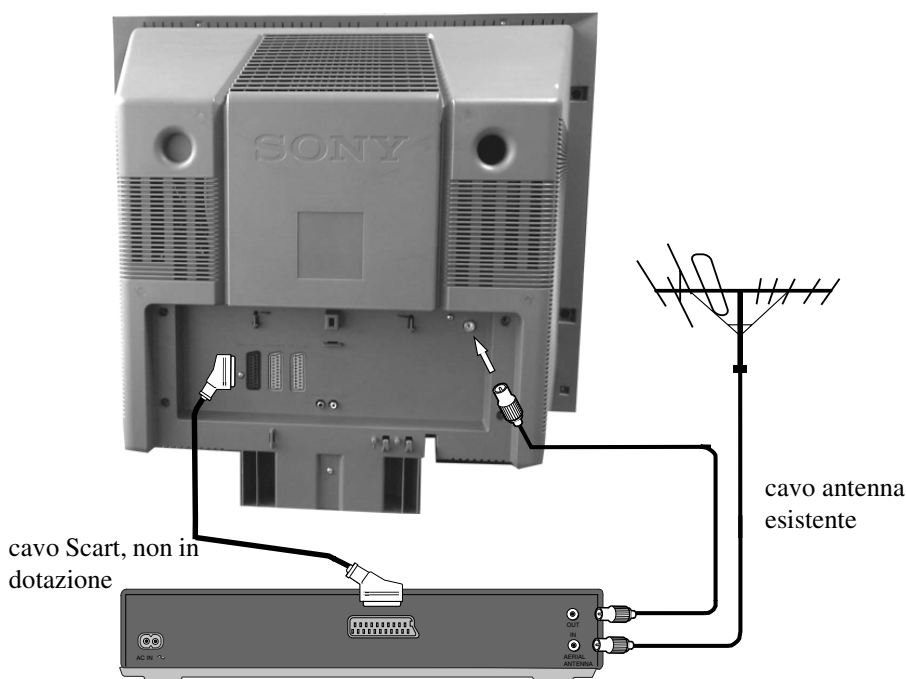

Il cavo Scart è opzionale. Tuttavia, se è disponibile, questo collegamento aggiuntivo è in grado di migliorare la qualità dell'immagine e del suono nella modalità riproduzione.

1. Inserire il connettore dell'antenna nel VCR, come illustrato.
2. Collegare il cavo dell'antenna VCR dalla presa RF OUT sul retro del VCR alla presa dell'antenna sul retro del televisore, come illustrato.
3. Collegare il VCR alla rete elettrica e accenderlo.
4. Inserire una cassetta preregistrata nel VCR e premere il tasto di riproduzione.

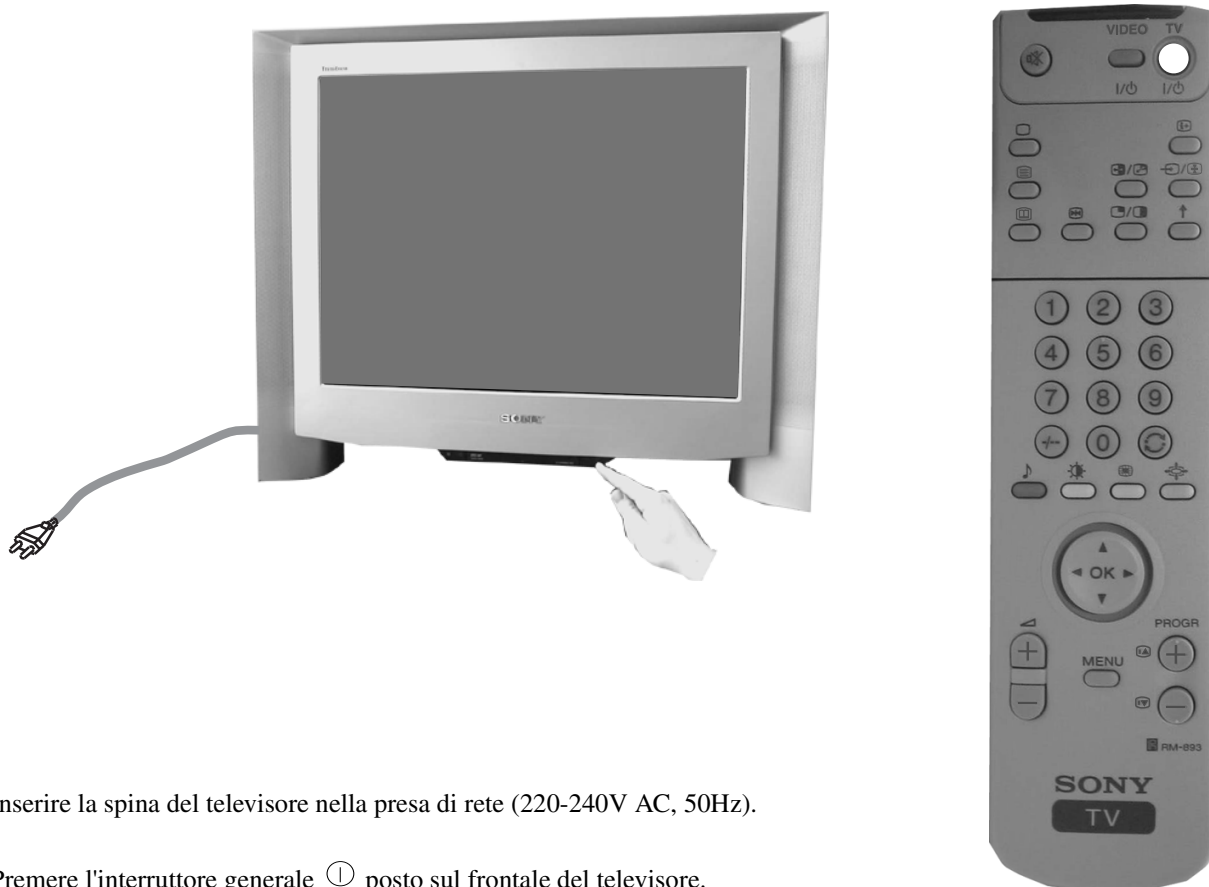

## 4. Accensione del televisore



1. Inserire la spina del televisore nella presa di rete (220-240V AC, 50Hz).
2. Premere l'interruttore generale ① posto sul frontale del televisore.

**i** Se l'indicatore di standby sul frontale del televisore è illuminato, premere il tasto TV  $\text{I}/\text{O}$  sul telecomando per accendere il televisore. Attendere qualche attimo fino alla visualizzazione dell'immagine sullo schermo.

## 5. Utilizzo del joystick

Spostamento del joystick	Pressione del joystick
 <p data-bbox="301 2002 671 2063">Per spostarsi tra i menu, premere la freccia appropriata.</p>	 <p data-bbox="831 2002 1259 2063">Per selezionare una voce di menu premere il tasto OK nella parte centrale.</p>

## 6. Sintonizzazione del televisore

Prima di sintonizzare il televisore, è necessario impostare la lingua e la nazione.

1. Sullo schermo del televisore viene visualizzato il menu Language/Country con la parola 'English' evidenziata.
2. Premere ▲ o ▼ sul telecomando per selezionare la lingua desiderata e quindi premere OK per confermare. Sullo schermo appare il menu delle nazioni con la parola 'OFF' evidenziata. Selezionare 'OFF' per fare in modo che i canali non vengano memorizzati in una data sequenza a partire dalla prima posizione di programma.
3. Premere ▲ o ▼ per selezionare la nazione in cui utilizzare il televisore e quindi TV premere OK per confermare la scelta.
4. Sullo schermo del televisore appare il menu di sintonizzazione automatica nella lingua selezionata. Premere OK per confermare.
5. Accertarsi che l'antenna sia collegata in base alle istruzioni e quindi premere OK per confermare. Il televisore inizia la ricerca automatica e memorizza tutti i canali disponibili. Questa operazione può richiedere alcuni minuti; durante l'attesa, non premere alcun tasto.
6. Quando il televisore ha finito di eseguire la preselezione automatica di tutti i canali disponibili, viene visualizzato il menu 'Ordinamento Programmi' che consente di assegnare ai canali numeri di programma diversi. Se si desidera modificare l'ordine dei canali, premere i tasti ▲ o ▼ per selezionare il canale da spostare e quindi premere ►. Premere i tasti ▲ o ▼ per selezionare la nuova posizione di programma del canale selezionato e quindi premere OK per confermare. Il canale selezionato viene in tal modo trasferito nella nuova posizione di programma mentre le posizioni degli altri canali vengono spostate di conseguenza. Ripetere questa procedura per ordinare gli altri canali del televisore.
7. Premere il tasto MENU per rimuovere il menu dallo schermo del televisore.
8. Premere PROGR+/- o i tasti numerati per visualizzare i canali del televisore.

Nota: per interrompere la procedura di sintonizzazione automatica in qualsiasi momento, premere OK.

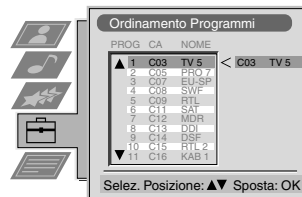
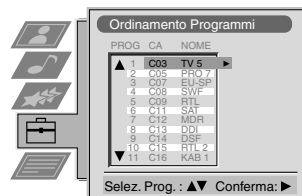
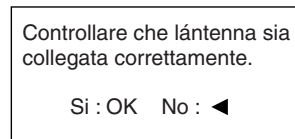
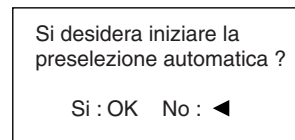
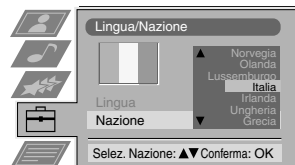
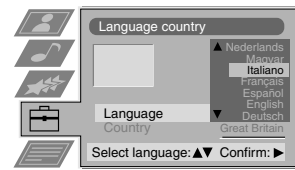

## 7. Ricerca del canale video

Se si collega un videoregistratore al televisore, è necessario individuare il canale video.

1. Premere i tasti PROGR+/- del telecomando fino a visualizzare l'immagine video sullo schermo del televisore.

Nota: se si desidera spostare il canale video su una posizione di programma diversa, fare riferimento alla sezione 'Ordinamento dei canali' del presente manuale.

# Funzionamento

## Descrizione dei tasti del televisore

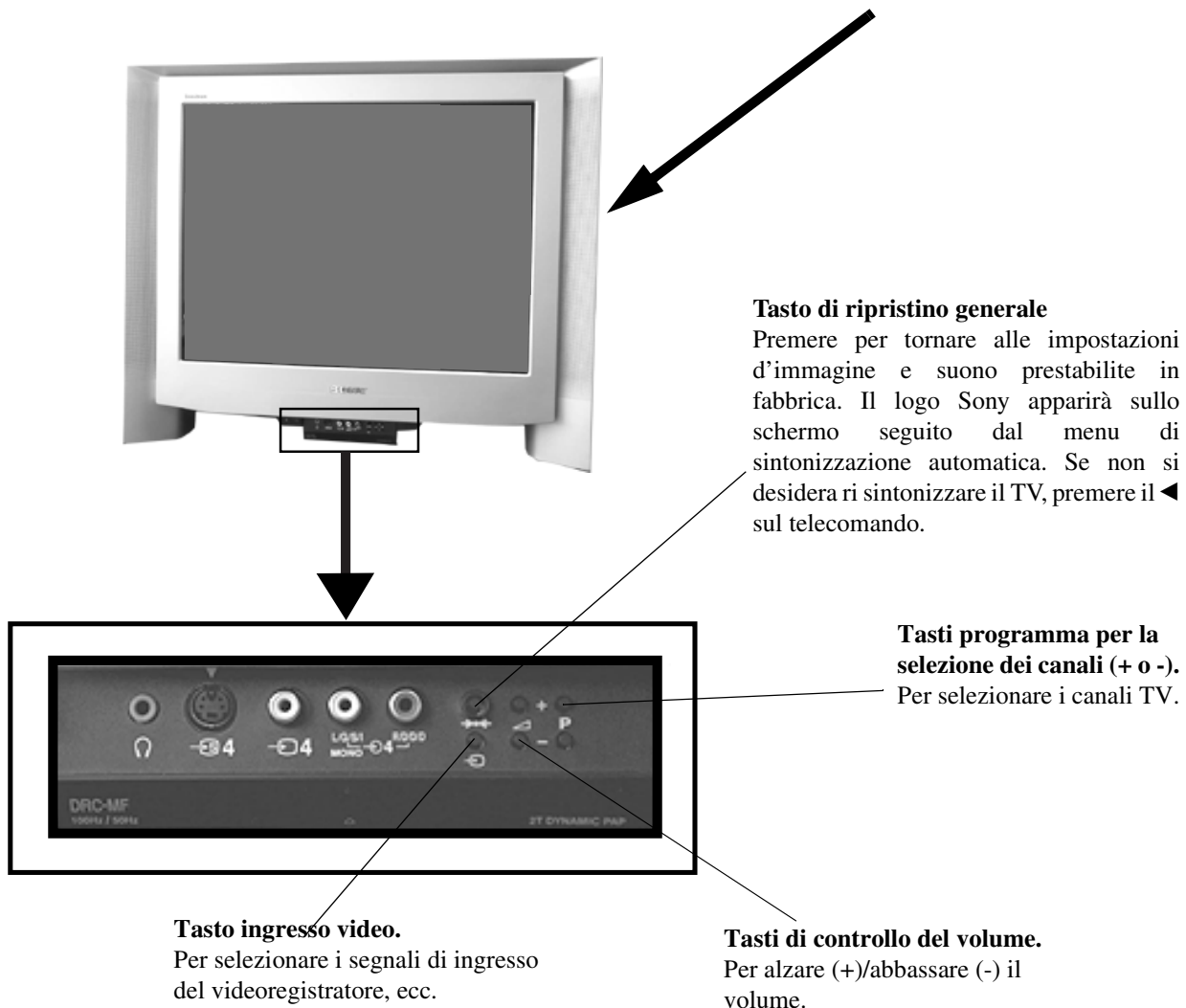
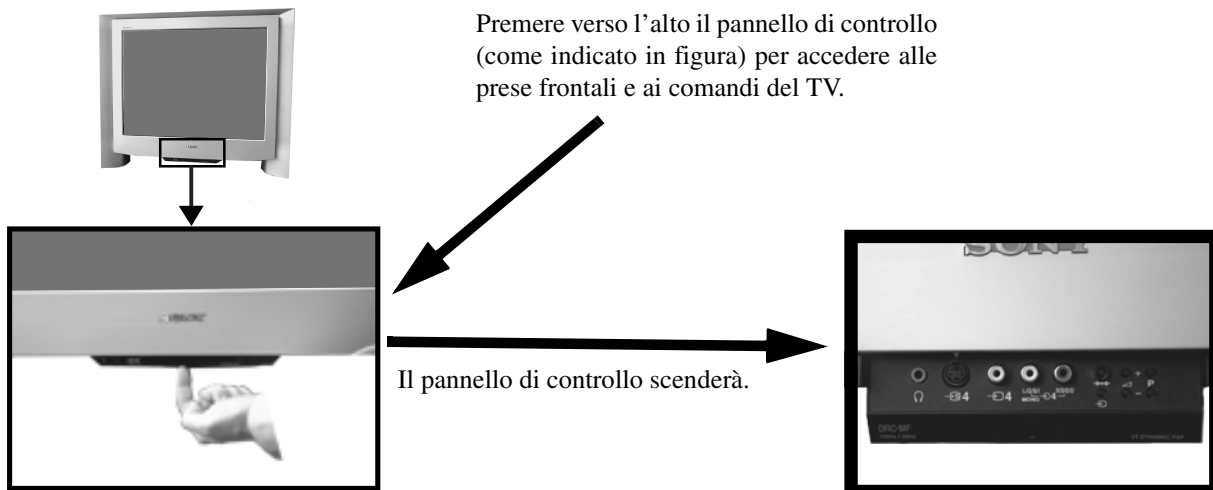

# Descrizione dei tasti del telecomando

**Per escludere l'audio**

Questo tasto esclude l'audio del televisore. Per ripristinare l'audio, premerlo nuovamente.

**Per tornare alla visualizzazione normale**

Questo tasto riporta alla visualizzazione normale dalla modalità Televideo o standby.

**Per visualizzare il Televideo**

Premere per attivare o disattivare il Televideo.

**Per utilizzare la guida TV elettronica**

Premere per attivare o disattivare la guida TV elettronica.

**Per fermare l'immagine**

Premere se si desidera annotare un'informazione visualizzata, ad esempio, un numero di telefono. Premere nuovamente per ripristinare la normale immagine TV.

**Per selezionare i canali**

I tasti numerici selezionano i canali.

Per selezionare canali a due cifre, ad es. 23, premere prima **10**, quindi i tasti 2 e 3.

**Per visualizzare il menu immagine**

Premendo questo tasto è possibile modificare le impostazioni dell'immagine. Premere il tasto OK per rimuovere il display.

**Per visualizzare il menu audio**

Premendo questo tasto è possibile modificare le impostazioni dell'audio. Premere il tasto OK per rimuovere il display.

**Per visualizzare l'elenco dei canali**

Premere OK. Selezionare un canale con **▲** o **▼** e quindi premere **►** per confermare.

**Per regolare il volume**

Questo tasto regola il volume del televisore.

**Per ripristinare le impostazioni originali.**

Aprire lo sportello del telecomando e premere per riportare l'immagine e l'audio ai valori preimpostati in fabbrica. Dopo la visualizzazione del menu 'Installazione' sullo schermo del televisore, fare riferimento alla sezione 'Selezione della lingua e della nazione' del presente manuale per modificare la scelta della lingua e della nazione.

**Per spegnere temporaneamente il televisore**

Questo tasto pone in televisore in modalità standby. Premerlo una seconda volta per riaccendere il televisore. Per ridurre i consumi, raccomandiamo di spegnere il televisore completamente quando non è in uso, premendo il tasto posto sul frontale. **NOTA:** Dopo 15-30 minuti senza ricezione di alcun segnale TV e in cui non viene premuto alcun tasto del telecomando, il televisore si pone automaticamente in modalità standby.

**Per visualizzare le indicazioni sullo schermo**

Premendo questo tasto vengono visualizzate tutte le indicazioni sullo schermo. Premerlo una seconda volta per tornare alla visualizzazione normale. In modalità Televideo, premere questo tasto per visualizzare la pagina dell'indice (in genere, la pagina 100).

**Per selezionare il segnale di ingresso o bloccare il Televideo**

Questo tasto seleziona gli ingressi dalle prese del televisore (vedere la sezione Utilizzo di attrezzature opzionali). In modalità Televideo, premere per bloccare la pagina visualizzata. Premere nuovamente per tornare alla visualizzazione normale.

*Per maggiori dettagli, fare riferimento alla sezione 'Funzionamento PAP' del presente manuale.*

**Per ritornare al canale precedente**

Questo tasto torna al canale che si stava guardando in precedenza. **Nota:** Questa operazione è possibile solo dopo aver guardato il canale corrente per almeno 5 secondi.

Premere per attivare o disattivare la modalità Multi PIP.

**Per cambiare il formato dello schermo**

Premendo questo tasto è possibile modificare la dimensione dello schermo.

**Tasti Fastext**

Per maggiori dettagli, fare riferimento alla sezione dedicata al Televideo.

**Per selezionare le voci di menu**

Utilizzare il tasto OK e i tasti freccia per selezionare le opzioni disponibili nel sistema di menu di questo televisore.

**Per visualizzare il menu**

Questo tasto consente di utilizzare il sistema di menu del televisore. Premere il tasto una seconda volta per rimuovere il menu dallo schermo del televisore.

**Per selezionare i canali**

Premere questo tasto per selezionare i canali.

**Per visualizzare l'ora.**

Aprire lo sportello del telecomando e premere per visualizzare l'ora sullo schermo. Premere nuovamente per annullare.

**Per usare un apparecchio video**

Aprire lo sportellino del telecomando e premere questi pulsanti per usare l'apparecchio video (fare riferimento al manuale del videoregistratore).

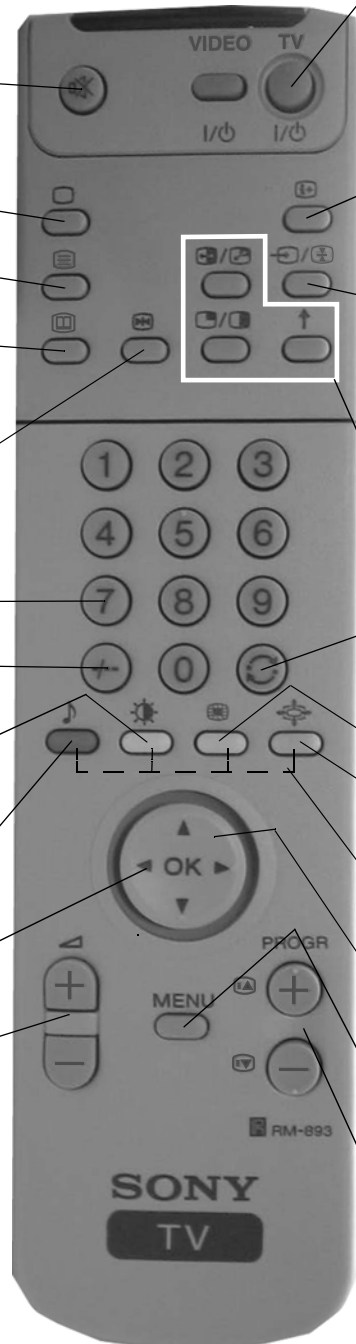

# NexTView\*

\*in base alla disponibilità del servizio.

NexTView è una guida elettronica ai programmi su schermo che fornisce informazioni sulla programmazione fino a una settimana\* per tutti i canali che supportano questo servizio.

\*Se i dati superano la memoria di NexTView, vengono fornite le informazioni per un periodo inferiore alla settimana.









## Visualizzazione di NexTView

Innanzitutto, è necessario selezionare un canale che fornisca il servizio NexTView. L'indicazione 'NexTView' appare non appena tutti i dati sono disponibili.

1. Premere ripetutamente il tasto  sul telecomando per attivare o disattivare NexTView.
2. Premere ▲, ▼, ◀ o ▶ per spostare il cursore sullo schermo.
3. Premere OK per confermare una selezione.
  - a. premendo OK nell'elenco della data, dell'ora o delle icone (generi), è possibile modificare l'elenco di programmi in base alla scelta.
  - b. premendo OK nell'elenco di programmi, è possibile passare direttamente al canale se il programma è in corso di trasmissione, oppure è possibile visualizzare il menu 'Long Info' se il programma verrà trasmesso in futuro.



## Indice

-  elenco completo di selezione
-  selezione utente
-  notiziari
-  film
-  sport
-  spettacoli
-  programmi per bambini
-  ritorno all'ultimo menu





## Utilizzo del menu 'Impostazioni personali'

1. Premere ▲ o ▼ per selezionare l'icona ☺ e quindi premere ► per visualizzare il menu 'Impostazioni personali'.
2. Premere ▲ o ▼ per selezionare la voce sullo schermo e quindi premere OK per confermare la scelta.
3. Ripetere il punto 2 per tutte le voci da includere nel proprio elenco.
4. Una volta completato l'elenco, premere ► per selezionare ↶ sullo schermo del menu.
5. Premere OK.

## Utilizzo del menu 'Long Info'

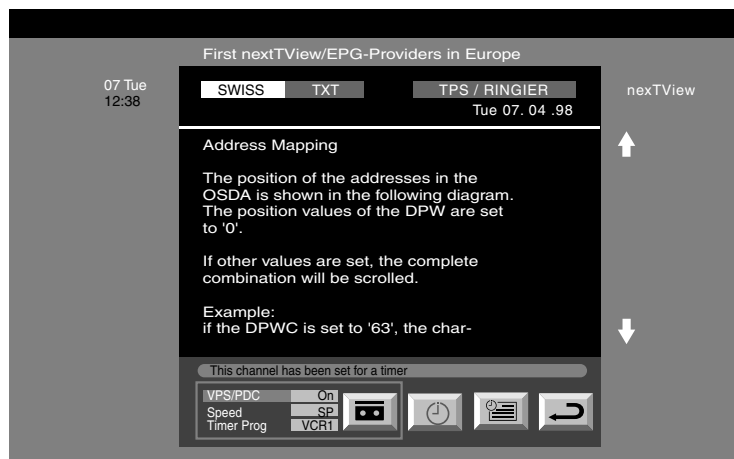
1. Premere ▲ o ▼ per selezionare un programma futuro nell'elenco dei programmi.
2. Premere OK per visualizzare il menu 'Long Info'.



3. Se si dispone di un VCR Smartlink e si desidera registrare il programma selezionato con il VCR, premere ◀ per selezionare  e quindi premere OK per trasferire le informazioni al VCR.
4. Per impostare il VCR:

### VPS/PDC

Premere ripetutamente ◀ per selezionare VPS/PDC e quindi premere OK per selezionare 'Sì' o 'No'. Attivando questa impostazione, si ha la certezza che il programma verrà registrato per intero anche in caso di cambiamenti nella programmazione TV. Questa funzione è disponibile soltanto se il canale selezionato trasmette un segnale VPS/PDC

### Velocità

Premere ▼ per selezionare 'Velocità' e quindi premere OK per selezionare la modalità standardplay 'SP' o la modalità longplay 'LP'. Nella modalità longplay si dispone di un tempo doppio di registrazione sulla cassetta. Tuttavia, la qualità dell'immagine potrà essere inferiore.

### Impostazione del VCR









Premere ▼ per selezionare 'VCR' e quindi premere OK per selezionare il VCR da programmare: 'VCR1' o 'VCR2'.

5. Infine, premere ► per selezionare l'icona ↶ e quindi premere OK per rimuovere il menu dallo schermo del televisore.

# Teletexto

Quasi tutti i canali TV trasmettono informazioni tramite il Teletexto. La pagina d'indice del servizio Teletexto (in genere, la pagina 100) contiene le informazioni sull'uso di questo servizio. Accertarsi che il canale TV utilizzato abbia un buon segnale, altrimenti possono comparire errori nelle pagine del Teletexto.

## Visualizzazione del Teletexto

1. Selezionare il canale TV che fornisce il servizio Teletexto da visualizzare.
2. a. Premere una volta  per attivare Picture and Teletext (P&T).  
Lo schermo viene diviso in due parti, con il canale TV visualizzato in un angolo a destra e il Teletexto a sinistra.  
Modalità P&T. Premere . Premere PROG+/- per cambiare canale nella schermata TV. Premere  o  per cambiare le dimensioni della schermata TV.  
Premere nuovamente  per ripristinare la normale visualizzazione del Teletexto.  
b. Premere due volte  per visualizzare soltanto il Teletexto.  
c. Premere tre volte  per attivare la modalità mista.  
\*La trasmissione televisiva e il servizio Teletexto appaiono sovrapposti.
3. Premere  una quarta volta per disattivare il teletexto.

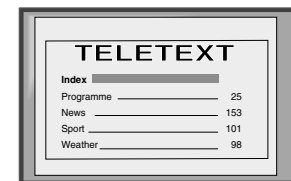
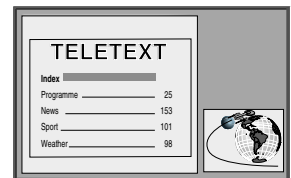



## Selezione di una pagina del Teletexto



Utilizzando i tasti numerici del telecomando, immettere le tre cifre relative al numero della pagina richiesta. In caso di errore, digitare tre cifre per reinserire il numero di pagina corretto.

## Utilizzo di altre funzioni del Teletexto

### Selezione della pagina precedente o successiva

Premere  o  sul telecomando per selezionare la pagina precedente o quella successiva.

### Selezione di una sottopagina

Una pagina del Teletexto può essere costituita da più sottopagine. In questo caso, viene visualizzata una riga di informazioni nella quale è indicato il numero di sottopagine. Selezionare la sottopagina premendo  o .

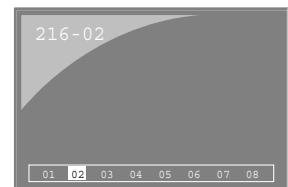

### Blocco temporaneo di una pagina del Teletexto

Premere  per bloccare la pagina. Premerlo nuovamente per nascondersela.

### Visualizzazione della pagina indice.

Premere  per visualizzare la pagina indice (in genere, la pagina 100).



### Utilizzo dei tasti colorati per accedere alle pagine (Fasttext)

(disponibile soltanto se la stazione TV trasmette segnali Fasttext)

Quando in fondo a una pagina appare un menu di codici a colori, premere uno dei tasti colorati sul telecomando (verde, rosso, giallo o blu) per accedere alla pagina corrispondente.



### Utilizzo della funzione 'Page Catching'

1. Premere i tasti numerici sul telecomando per selezionare una pagina Teletexto che rimanda ad altre pagine (ad esempio, la pagina indice).
2. Premere OK.
3. Premere  or  per selezionare il numero di pagina desiderato e quindi premere OK. La pagina richiesta viene visualizzata dopo alcuni secondi.

# Televideo

## Utilizzo del menu Televideo

1. Con il Televideo acceso, premere il tasto MENU sul telecomando per mostrare il menu sullo schermo del TV.
2. Premere ▲ o ▼ per selezionare la voce desiderata sullo schermo e quindi premere ► per visualizzare il relativo sottomenu.
3. Premere MENU per rimuovere la visualizzazione dallo schermo del televisore.

### Alto/Basso/Pieno

Il sottomenu Alto/Basso/Pieno intera consente di ingrandire diverse sezioni della pagina Televideo. Premere ▲ per ingrandire la metà superiore dello schermo e ▼ per ingrandire la metà inferiore. Premere OK per ripristinare le dimensioni normali della pagina. Premere ◀ per ritornare alla schermata con il menu Televideo.



Alto: ▲ Basso: ▼ Piena: OK

### Annulla il Testo\*

\* \* Disponibile in modalità Televideo e mista (Fare riferimento a 'Attivazione e disattivazione del Televideo').

L'eliminazione del testo è una funzione che permette di visualizzare un programma televisivo mentre si aspetta il caricamento di una pagina Televideo

1. Premere due volte il pulsante [Menu] sul telecomando per selezionare il testo Televideo a pieno schermo.
2. Premere il pulsante MENU per visualizzare il menu Televideo.
3. Premere ▲ o ▼ per evidenziare 'eliminazione del testo' in seguito premere ► per selezionare.
4. Viene così visualizzato il programma televisivo corrente. Quando il testo della pagina di Televideo sarà pronto un simbolo blu [Menu] apparirà nell'angolo superiore sinistro dello schermo.
5. Premere il tasto [Menu] sul telecomando per visualizzare la pagina Televideo.

### Rivela

Alcune pagine Televideo contengono informazioni nascoste (Es. per i Quiz), che possono essere visualizzate a richiesta.

1. Nella modalità Televideo premere il tasto MENU sul telecomando per accedere al menu Televideo.
2. Premere ▲ o ▼ per evidenziare 'Rivela' e premere ► per selezionare. L'informazione nascosta verrà così visualizzata sullo schermo.

### Ora pagina

\*dipende dalla disponibilità del servizio, Ora Pagina è disponibile solo nelle modalità Televideo e Mista

La funzione 'Ora Pagina' permette di visualizzare una pagina con codifica oraria (per esempio una pagina di avviso ad un orario prestabilito)

1. Nella modalità Televideo premere il tasto MENU sul telecomando per accedere al menu Televideo.
2. Premere ▲ o ▼ per evidenziare 'Ora Pagina' e premere ► per selezionare. Il sotto menu 'Ora Pagina' viene visualizzato.
3. Inserire il numero di pagina desiderato utilizzando i tasti numerici del telecomando.
4. Premere OK per confermare la selezione. La TV uscirà dalla modalità Televideo e l'ora verrà visualizzata nell'angolo superiore sinistro dello schermo. All'orario desiderato la pagina selezionata verrà visualizzata.

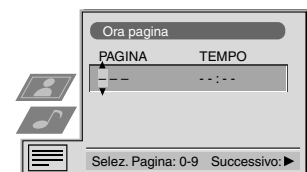

### Pagina TopText\*

\* Disponibile solo in presenza di segnale TopText da parte dell'emittente televisiva.

In questo menu, le pagine di TopText sono divise in due colonne, la prima contiene i 'blocchi', la seconda i 'gruppi' di pagine Televideo.



1. Premere ◀ o ► per selezionare la prima o la seconda colonna.
2. Premere ▲ o ▼ per selezionare il blocco o il gruppo di pagine desiderato.
3. Premere OK per visualizzare le pagine scelte.

# Utilizzo del sistema di menu del televisore

Il televisore dispone di un sistema di menu basato su una serie di schermate e menu facili da usare. Queste schermate consentono di ottenere prestazioni ottimali dal televisore, modificare le impostazioni di immagine e audio, cambiare le dimensioni dell'immagine TV, riordinare i canali e così via.

## Regolazione dell'immagine e dell'audio

L'immagine e l'audio sono stati regolati in fabbrica. Tuttavia, è possibile regolare queste impostazioni in base alle preferenze personali.

1. Premere MENU sul telecomando per fare comparire il menu sullo schermo del televisore.
2. Premere ▲ o ▼ per selezionare  per la regolazione dell'immagine o  per la regolazione dell'audio e quindi premere ► per accedere al menu 'Regolazione Immagine' o al menu 'Regolazione Audio'.
3. Premere ▲ o ▼ per selezionare la voce dello schermo da regolare e quindi premere ► per confermare. Per una descrizione delle voci di menu e delle relative funzioni, consultare la seguente tabella.
4. Premere ▲, ▼, ► o ◀ per regolare la voce selezionata.
5. Dopo aver eseguito la regolazione della voce, premere OK per memorizzare la nuova impostazione.
6. Ripetere i punti da 3 a 5 per regolare altre voci.
7. Premere MENU per rimuovere il menu dallo schermo del televisore.



## Regolazione immagine

Voce del menu	Effetto/Operazione
Modalità immagine	▼ Live (per trasmissioni dal vivo) Personale (per impostazioni individuali) Film (per film) ▲ Giochi (per videogiochi)
Contrasto	Minore ◀▶ ▶▶ Maggiore
Luminosità*	Più scuro ◀▶ ▶▶ Più chiaro
Colore*	Meno ◀▶ ▶▶ Più
Tonalità**	Più rosso ◀▶ ▶▶ Più verde
Nitidezza*	Più morbida ◀▶ ▶▶ Più dettagliata

\*Disponibile solo se in 'Modalità Immagine' è selezionato 'personale'

\*\*Disponibile solo per i segnali nel sistema di colore NTSC (Es. videocassetta Americana)

Ripristino	Riporta l'immagine ai livelli impostati in fabbrica
Intelligenza artificiale	▼ No : Normale ▲ Sì : Il livello del contrasto viene ottimizzato automaticamente in base al segnale TV.
Riduzione rumore	▼ Alto: Alta riduzione del rumore. Medio: Media riduzione del rumore. Basso: Bassa riduzione del rumore. Auto: Verrà automaticamente selezionata la riduzione del rumore più adatta. ▲ No: Nessuna riduzione del rumore.
Modalità digitale	▼ Normale: Qualità dell'immagine 100Hz Standard. DRC 50: Risoluzione dell'immagine migliorata per visualizzare titoli in scorrimento. ▲ DRC 100: Risoluzione dell'immagine ottimale per creare immagini prive di sfarfallio.
Tonalità	▼ Caldi: Conferisce una tinta calda all'immagine. Normale: Normale. ▲ Tenui: Conferisce una tinta fredda all'immagine.

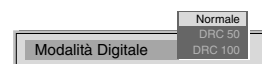
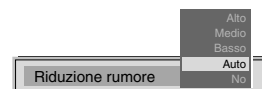
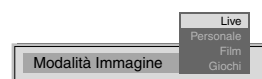

## Regolazione audio

Voce del menu	Effetto/Operazione
Modalità Equaliz.	<ul style="list-style-type: none"> <li>▼ Personale</li> <li>Vocal</li> <li>Jazz</li> <li>Rock</li> <li>Pop</li> <li>▲ Lineare (impostazione fissa, non modificabile)</li> </ul>

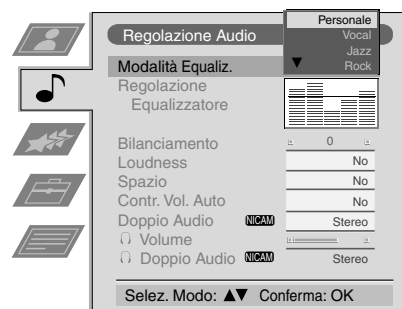

Regolazione equalizzatore È possibile eseguire adattamenti della modalità selezionata in Funz. Equalizzatore attenuando ed esaltando 5 bande di frequenza selezionate. Premere ◀ o ▶ per selezionare la banda di frequenza e quindi ▼ o ▲ per regolare la frequenza. Infine, premere OK per memorizzare la nuova regolazione.

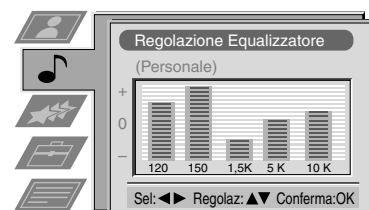

❶ Per memorizzare la nuova regolazione, è necessario impostare Funz. Equalizzatore su 'Personale'. Modalità Personale memorizza in maniera permanente l'impostazione; tutte le altre modalità (Vocal, Jazz, Rock, Pop) memorizzano soltanto fino alla successiva modifica di modalità.

Bilanciamento	<ul style="list-style-type: none"> <li>◀ Più verso destra.</li> <li>▶ Più verso sinistra.</li> </ul>
Loudness	<ul style="list-style-type: none"> <li>▼ No: Normale.</li> <li>▲ Si: Per trasmissioni musicali.</li> </ul>
Spazio	<ul style="list-style-type: none"> <li>▼ No: Normale.</li> <li>▲ Si: Per effetti acustici particolari.</li> </ul>
Contr. Vol. Auto	<ul style="list-style-type: none"> <li>▼ Sì : il livello di volume dei canali rimane invariato indipendentemente dal segnale di trasmissione (ad esempio, nel caso della pubblicità)</li> <li>▲ No : il livello del volume cambia secondo il segnale di trasmissione .</li> </ul>
Doppio audio	<p>Per una trasmissione bilingue:</p> <ul style="list-style-type: none"> <li>▼ A per il canale 1</li> <li>▲ B per il canale 2</li> </ul> <p>Per una trasmissione stereo:</p> <ul style="list-style-type: none"> <li>▼ Mono</li> <li>▲ Stereo</li> </ul>

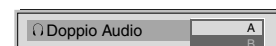
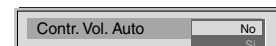

❶ Quando si riceve una trasmissione stereo NICAM, sullo schermo appare brevemente NiCAM.

Cuffia	
🔊 Volume	<ul style="list-style-type: none"> <li>▶ Più basso ◀ ▶ Più alto</li> </ul>
🔊 Doppio audio	<p>Disponibile solamente quando la modalità PAP è selezionata</p> <ul style="list-style-type: none"> <li>▼ Stereo: L'audio di una parte dello schermo proviene sia dai diffusori del TV che dalle cuffie.</li> <li>▲ PAP: L'audio della parte sinistra dello schermo proviene dai diffusori del TV, l'audio della parte destra dalle cuffie.</li> </ul>

Per ulteriori dettagli sul PAP, fare riferimento alla sezione 'Funzionamento del PAP' di questo manuale.

## Utilizzo del sistema di menu del televisore:

### Utilizzo del menu Caratteristiche

1. Premere MENU sul telecomando per fare comparire il menu sullo schermo del televisore.
2. Premere ▲ o ▼ per selezionare  per il menu 'Caratteristiche' e quindi premere ► per accedervi.
3. Premere ▲ o ▼ per selezionare la voce del menu desiderata e quindi premere ► per confermare. Per una descrizione delle voci del menu e delle relative funzioni, consultare la tabella seguente.
4. Premere ▲, ▼, ► o ◀ per selezionare l'impostazione desiderata.
5. Premere OK per confermare l'impostazione scelta.
6. Ripetere i punti da 3 a 5 se si desidera selezionare altre voci.
7. Premere MENU per rimuovere il menu dallo schermo del televisore.

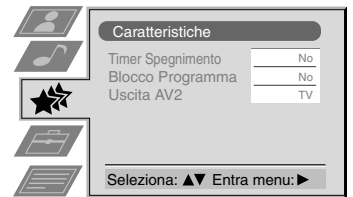

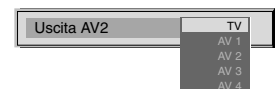
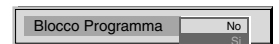
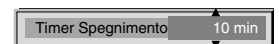

Voce del menu	Effetto/Operazione
Timer Spegnimento	Questa funzione permette di selezionare un periodo trascorso il quale il televisore si commuterà automaticamente in stand by. ▼ No ▲ 90 min.
Blocco Programma	▼ No: normale ▲ Sì: Premere i tasti sul telecomando per accendere il televisore dalla modalità standby. I tasti del televisore non funzionano.
Uscita AV2	▼ Segnale audio/video TV dall'antenna  Segnale audio/video AV1 da Scart 1 Segnale audio/video AV2 da Scart 2 Segnale audio/video AV3 da Scart 3 ▲ Segnale audio/video AV4 dai connettori sul frontale del televisore



## Utilizzo del sistema di menu del televisore:

### Utilizzo di Multi PIP

**i** La modalità Multi PIP (picture in picture, immagine nell'immagine) visualizza una sequenza di 12 immagini statiche e una tredicesima in movimento. È possibile selezionare manualmente il canale da guardare, a schermo pieno o nella modalità PIP.

1. Premere  sul telecomando per selezionare la modalità Multi PIP. Sullo schermo appaiono 13 posizioni di programmi con il canale corrente al centro.
2. Premere ripetutamente **PROGR+/-** per selezionare le 12 posizioni di programma precedenti o successive.
3. Premere **▲, ▼, ◀ o ▶** per spostarsi tra i 13 canali visualizzati.
4. Premere **OK** per selezionare il canale evidenziato. Questo canale viene in tal modo collocato al centro.
5. Premere nuovamente **OK** per visualizzare il canale selezionato o premere  per disattivare la modalità Multi PIP.

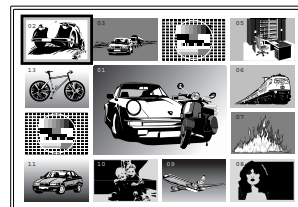

### Utilizzo del PAP (Picture and Picture, immagini affiancate)

**i** La funzione PAP divide lo schermo in due per consentire di guardare due canali contemporaneamente (un canale può essere una sorgente video). L'audio della metà di sinistra proviene dagli altoparlanti del televisore; l'audio della metà di destra può essere ascoltato dalla cuffia.

#### Attivazione e disattivazione del PAP

Premere una volta  per suddividere lo schermo e due volte per disattivare il PAP.

#### Selezione dell'audio per l'ascolto in cuffia

Con il PAP fare riferimento alla sezione 'Regolazione dell'immagine e dell'audio' di questo manuale e regolare 'Doppio Audio' in PAP.

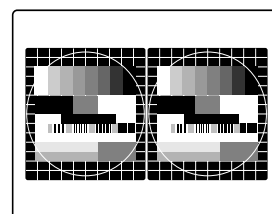

#### Selezione di una sorgente PAP

Premere **↑**. Il simbolo **↑** appare nella metà di destra. Selezionare la sorgente desiderata utilizzando i tasti numerici (per i canali TV) o  (per una sorgente video).

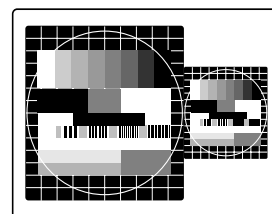

#### Scambio delle immagini

Premere  per scambiare la posizione delle due immagini.

#### Ingrandimento delle immagini

Premere **◀ o ▶** per modificare le dimensioni delle due immagini.

## Ordinamento dei canali

**i** Dopo la sintonizzazione del televisore, è possibile utilizzare questa funzione per modificare l'ordine dei canali nel televisore.

1. Premere MENU sul telecomando per fare comparire il menu sullo schermo del televisore.
2. Premere ▼ per selezionare il simbolo  sulla schermata del menu e quindi premere ► per accedere al menu 'Impostazione'.
3. Premere ▼ per selezionare 'Ordinamento Programmi' e quindi premere ► per accedere al menu 'Ordinamento programmi'.
4. Premere ▲ o ▼ per selezionare il canale da spostare e quindi premere ► per confermare.
5. Premere ▲ o ▼ per selezionare la nuova posizione di programma (ad esempio, PROG 4) da assegnare al canale selezionato e quindi premere OK per confermare. Il canale selezionato si sposta alla nuova posizione e gli altri canali si spostano di conseguenza.
6. Ripetere i punti 4 e 5 se si desidera ordinare altri canali.
7. Premere MENU per rimuovere il menu dallo schermo del televisore.

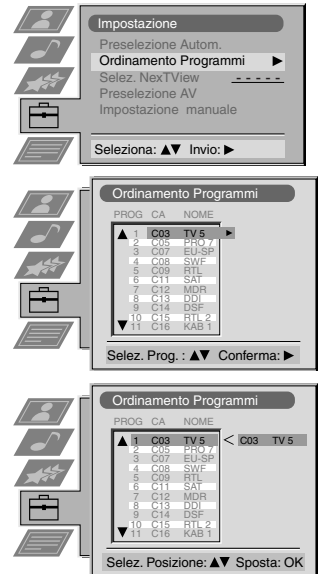

## Preselezione manuale dei canali

**i** All'inizio del manuale è stato spiegato come ricevere i canali disponibili con la procedura di preselezione automatica. La stessa operazione può essere anche eseguita manualmente, aggiungendo canali al televisore, uno alla volta.

1. Premere MENU sul telecomando per fare comparire il menu sullo schermo del televisore.
2. Premere ▼ per selezionare il simbolo  sulla schermata del menu e quindi premere ► per accedere al menu 'Impostazione'.
3. Premere ▼ per selezionare 'Impostazione manuale' sulla schermata del menu e quindi premere ► per accedere al menu 'Impostazione manuale'.
4. Premere ▼ per selezionare 'Programmazione Manuale' sulla schermata del menu e quindi premere ► per accedere al menu 'Programmazione Manuale'.
5. Premere ▲ o ▼ per selezionare un numero di programma per il canale (ad esempio, PROGR 1 per RAI1) e premere ► per evidenziare la colonna 'SALTA'.
6. Premere ▲ per selezionare 'NO' e premere ► per evidenziare la colonna 'SYS'.
7. Premere ▲ o ▼ per selezionare il sistema di trasmissione televisiva (B/G per l'Europa Occidentale o D/K per l'Europa Orientale) o 'EXT' per una sorgente di ingresso video (AV1, AV2, ...) e quindi premere ► per confermare.
8. Premere ▲ o ▼ per selezionare 'C' per i canali terrestri, 'S' per i canali via cavo o 'F' per le sorgenti di ingresso di frequenza dirette; quindi, premere ► per confermare.
9. Selezionare la prima e la seconda cifra di 'CHAN' (canale) con i tasti numerici del telecomando o premere ▼ per cercare il successivo canale disponibile.
10. Se non si desidera memorizzare il canale visualizzato sul numero di programma selezionato, premere ▲ o ▼ per continuare a cercare il canale desiderato.
11. Se si tratta del canale che si desidera memorizzare, premere il tasto OK.
12. Ripetere i punti da 5 a 11 se si desidera memorizzare più canali e quindi premere MENU per tornare alla normale immagine TV.

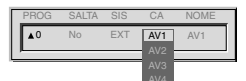
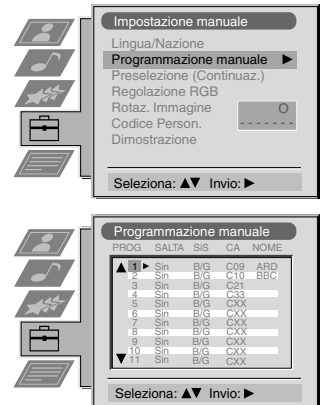



## Utilizzo del sistema di menu del televisore:

### Assegnazione di un nome ad un canale

**i** I nomi dei canali vengono generalmente presi automaticamente dal Televideo, se disponibile. È tuttavia possibile assegnare un nome ad un canale o a una fonte di ingresso video utilizzando fino a un massimo di cinque caratteri (lettere o numeri).

1. Premere il tasto MENU del telecomando per fare comparire il menu sullo schermo del televisore.
2. Premere ▼ per selezionare il simbolo  sulla schermata del menu e quindi premere ► per accedere al menu 'Impostazione'.
3. Premere ▼ per selezionare 'Impostazione manuale' e quindi premere ► per accedere al menu 'Impostazione manuale'.
4. Premere ▼ per selezionare 'Programmazione Manuale' e quindi premere ► per accedere al menu 'Programmazione Manuale'.
5. Premere ▲ o ▼ per selezionare il canale a cui assegnare il nome.
6. Premere ripetutamente ► fino a evidenziare il primo elemento della colonna 'NOME'.
7. Premere ▲ o ▼ per selezionare una lettera o un numero (utilizzare '-' per lo spazio) e quindi premere ► per confermare. Selezionare gli altri quattro caratteri allo stesso modo.
8. Dopo aver selezionato tutti i caratteri, premere il tasto OK.
9. Ripetere i punti da 5 a 8 se si desidera assegnare un nome agli altri canali.
10. Premere il tasto MENU per rimuovere il menu dallo schermo del televisore.

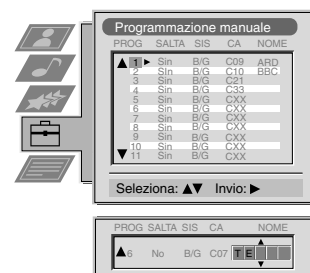

### Esclusione di posizioni di programma

**i** Questa funzione consente di saltare determinati canali quando si selezionano i numeri di programma con i tasti PROG+/- . Utilizzando i tasti numerici, è tuttavia possibile selezionare ancora i numeri di programma saltati.

1. Premere MENU sul telecomando per fare comparire il menu sullo schermo del televisore.
2. Premere ▼ per selezionare il simbolo  sulla schermata del menu e quindi premere ► per accedere al menu 'Impostazione'.
3. Premere ▼ per selezionare 'Impostazione manuale' e quindi premere ► per accedere al menu 'Impostazione manuale'.
4. Premere ▼ per selezionare 'Programmazione Manuale' e quindi premere ► per accedere al menu 'Programmazione Manuale'.
5. Premere ▲ o ▼ per selezionare la posizione del canale e quindi premere ► per evidenziare la colonna 'SALTA'.
6. Premere ▲ o ▼ per selezionare 'No' o 'Si' (se si desidera escludere questa posizione di programma) e quindi premere OK per memorizzare l'impostazione.
7. Ripetere i punti 5 e 6 se si desidera escludere o includere ulteriori posizioni di programma.
8. Premere MENU per rimuovere il menu dallo schermo del televisore.

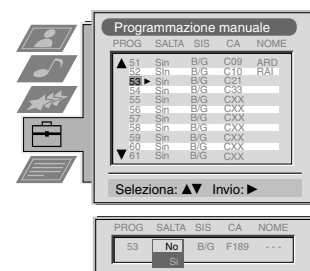

## Utilizzo della funzione di preselezione di altri programmi

**i** Questa funzione consente di a) regolare l'attenuazione di ciascun canale, b) regolare individualmente il volume di ciascun canale, c) sintonizzare manualmente il televisore per ottenere una ricezione ottimale se l'immagine appare distorta, d) preimpostare l'uscita AV per le posizioni di programma dei canali con segnali confusi (ad esempio da un decodificatore di una pay TV). In questo modo un videoregistratore collegato registrerà il segnale correttamente.

1. Premere il tasto MENU del telecomando per fare comparire il menu sullo schermo del televisore.
2. Premere ▼ per selezionare il simbolo  sulla schermata del menu e quindi premere ► per accedere al menu 'Impostazione'
3. Premere ▼ per selezionare 'Impostazione manuale' e quindi premere ► per accedere al menu 'Impostazione manuale'.
4. Premere ▼ per selezionare 'Preselezione (Continuaz.)' e quindi premere ► per accedere al menu 'Preselezione (Continuaz.)'.
5. Premere ▲ o ▼ per selezionare il numero di programma appropriato e quindi premere ripetutamente ► per selezionare a) ATT, b) VOL, c) AFT o d) DECODER. L'elemento selezionato cambia colore.
6. a) **Attenuatore ATT - RF**  
Premere ▲ o ▼ per attivare o disattivare l'attenuatore. Premere OK per confermare la selezione. Ripetere i punti 5 e 6a se si desidera regolare l'attenuazione degli altri canali.  
  
b) **VOL - Volume personalizzato**  
Premere ▲ o ▼ per regolare il livello del volume (entro i valori -7 e +7) del canale. Memorizzare l'impostazione premendo OK. Ripetere i punti 5 e 6b se si desidera regolare il livello del volume degli altri canali.  
  
c) **AFT - Sintonia fine automatica**  
Premere ▲ o ▼ per eseguire la sintonizzazione fine del canale (entro i valori -15 e +15). Premere OK per confermare. Ripetere i punti 5 e 6c se si desidera eseguire la sintonizzazione fine degli altri canali.  
  
d) **DECODER**  
Premere ▲ o ▼ per selezionare AV1 o AV2 come uscita per la posizione di programma e quindi premere OK per confermare. È ora possibile collegare un decodificatore alla presa AV1 o AV2 sul retro del televisore per far sì che la sua immagine appaia in corrispondenza di questo numero. Ripetere i punti 5 e 6d per preimpostare l'uscita AV per altre posizioni di programmi.
7. Premere MENU per rimuovere il menu dallo schermo del televisore.

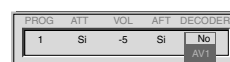
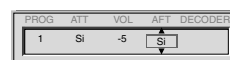
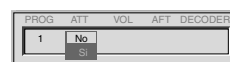

## Selezione della funzione dimostrativa

**i** Questa funzione fornisce una descrizione di alcune delle caratteristiche del televisore.

1. Premere MENU sul telecomando per fare comparire il menu sullo schermo del televisore.
2. Premere ▼ per selezionare il simbolo  sulla schermata del menu e quindi premere ► per accedere al menu 'Impostazione'
3. Premere ▼ per selezionare 'Impostazione manuale' e quindi premere ► per accedere al menu 'Impostazione manuale'.
4. Premere ▼ per selezionare 'Demo' e quindi premere ► per avviare la dimostrazione, la cui durata è di circa 5 minuti.
5. Premere □ per rimuovere la dimostrazione dallo schermo del televisore.



## Regolazione della rotazione dell'immagine



A causa del campo magnetico terrestre, l'immagine può apparire inclinata. In tal caso, è possibile regolare nuovamente l'immagine.

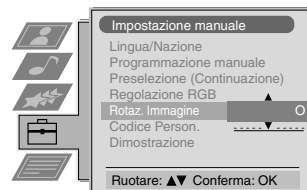

1. Premere MENU sul telecomando per fare comparire il menu sullo schermo del televisore.
2. Premere ▼ per selezionare il simbolo  sulla schermata dei menu e quindi premere ► per accedere al menu 'Impostazione'
3. Premere ▼ per selezionare 'Impostazione manuale' e quindi premere ► per accedere al menu 'Impostazione manuale'.
4. Premere ▼ per selezionare 'Rotazione Immagine' e quindi premere ► per accedere al sottomenu 'Rotazione Immagine'.
5. Premere ▲ o ▼ per ruotare l'immagine entro i valori -5 e +5 e quindi premere OK per memorizzare l'impostazione.
6. Premere MENU per rimuovere il menu dallo schermo del televisore.



## Regolazione della geometria dell'immagine per una sorgente RGB



Nel collegamento di una sorgente RGB come una playstation Sony può essere necessario regolare nuovamente la geometria dell'immagine.

1. Premere  sul telecomando per selezionare la sorgente RGB collegata 1.
2. Premere MENU per visualizzare il menu sullo schermo del televisore.
3. Premere ▼ per selezionare il simbolo  sulla schermata del menu e quindi premere ► per accedere al menu 'Impostazione'
4. Premere ▼ per selezionare 'Impostazione manuale' sullo schermo del menu e quindi premere ► per accedere al menu 'Impostazione manuale'
5. Premere ▼ per selezionare 'Regolazione RGB' sullo schermo del menu e quindi premere ► per accedere al menu 'Regolazione RGB'.
6. Premere ► per selezionare Centro e quindi premere ▲ o ▼ per regolare il centro dell'immagine entro i valori -10 e +10. Premere OK per memorizzare il nuovo intervallo di valori.
7. Premere ► per selezionare Dimensione e quindi premere ▲ o ▼ per regolare le coordinate orizzontali entro i valori -10 e +10. Premere OK per memorizzare il nuovo intervallo di valori.
8. Premere MENU per rimuovere il menu dallo schermo del televisore.

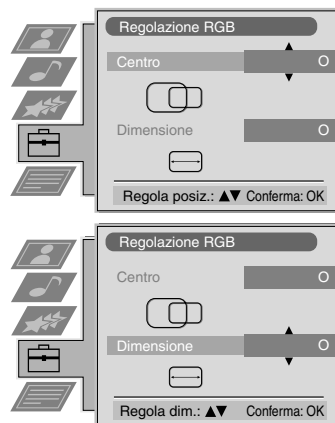

## Introduzione dell'identificativo personale (ID)

**i** Questa funzione consente di assegnare un codice di sicurezza al televisore per facilitarne il riconoscimento in caso di furto e ritrovamento. L'identificativo personale può essere inserito soltanto una volta. Annotarlo nel manuale di istruzioni.

1. Premere MENU sul telecomando per fare comparire il menu sullo schermo del televisore.
2. Premere ▼ per selezionare il simbolo  sulla schermata del menu e quindi premere ► per accedere al menu 'Impostazione'.
3. Premere ▼ per selezionare 'Impostazione manuale' sulla schermata del menu e quindi premere ► per accedere al menu 'Impostazione manuale'.
4. Premere ▼ per selezionare 'Codice Personale' sulla schermata del menu e quindi premere ► per accedere al sottomenu 'Codice Personale'.
5. Premere ▲ o ▼ per selezionare il primo di 11 caratteri (lettera, numero, + o uno spazio) e quindi premere ► per passare al carattere successivo.
6. Ripetere il punto 5 per inserire tutti i caratteri del codice.
7. Premere OK per memorizzare. Appare un messaggio in cui si chiede di reinserire il codice.
8. Premere ancora una volta OK per memorizzare il codice o premere ◀ per annullare.
9. Premere MENU per rimuovere il menu dallo schermo del televisore.

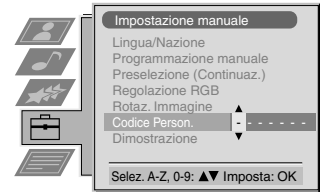

## Preselezione e assegnazione di un nome ai segnali di ingresso

**i** Questa funzione consente di assegnare automaticamente un formato e un nome alle sorgenti di ingresso.

1. Premere MENU sul telecomando per fare comparire il menu sullo schermo del televisore.
2. Premere ▼ per selezionare il simbolo  sulla schermata del menu e quindi premere ► per accedere al menu 'Impostazione'.
3. Premere ▼ per selezionare 'Preselezione AV' sulla schermata del menu e quindi premere ► per accedere al menu 'Preselezione AV'.
4. Premere ▲ o ▼ per selezionare l'ingresso AV desiderato (AV1, 2, 3 o 4).
5. Premere ► per selezionare 'NOME'.
6. Premere ▲ o ▼ per selezionare il primo carattere del nome e quindi premere ► per passare al carattere successivo.
7. Ripetere il punto 7 per selezionare gli altri 4 caratteri e quindi memorizzare l'impostazione premendo OK.
8. Ripetere i punti da 4 a 8 per le altre sorgenti di ingresso AV e quindi premere MENU per rimuovere il menu dallo schermo del televisore.

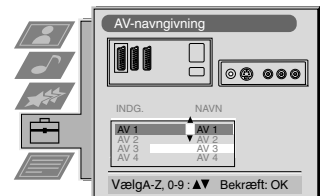
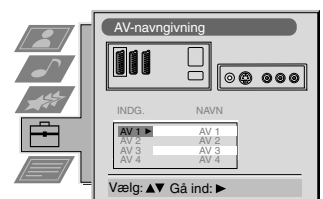

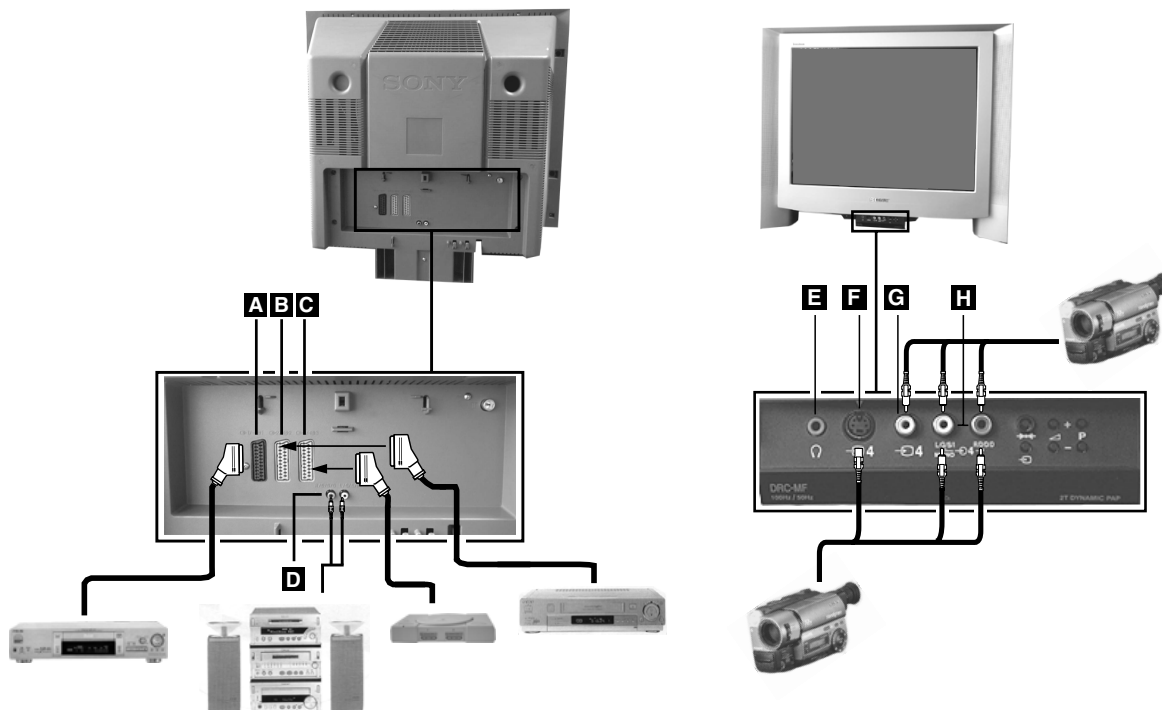

## Collegamento di apparecchiature aggiuntive al televisore

Facendo riferimento alle figure seguenti, è possibile collegare numerose apparecchiature opzionali audio e video al televisore.



Per visualizzare il segnale di ingresso di un apparecchio connesso sullo schermo del televisore, è necessario selezionare il simbolo del connettore al quale è collegato il dispositivo.

1. Facendo riferimento alle figure precedenti, collegare l'apparecchio alla presa TV appropriata.
2. Premere ripetutamente  sul telecomando fino a visualizzare sullo schermo del televisore il simbolo di ingresso relativo all'apparecchio (vedere tabella seguente):

Simbolo sullo schermo del televisore	Segnali di ingresso dal connettore
 1	<ul style="list-style-type: none"> <li>• Segnale di ingresso audio/video attraverso il connettore Scart <b>A</b> o* RGB attraverso il connettore Scart <b>A</b></li> </ul>
 2	<ul style="list-style-type: none"> <li>• Segnale di ingresso audio/video attraverso il connettore Scart <b>B</b> o* S-video attraverso il connettore Scart <b>B</b></li> </ul>
 3	<ul style="list-style-type: none"> <li>• Segnale di ingresso audio/video attraverso il connettore Scart <b>C</b> o* S-video attraverso il connettore Scart <b>C</b></li> </ul>
 4	<ul style="list-style-type: none"> <li>• Segnale di ingresso S-video attraverso il connettore DIN a 4 poli <b>F</b> o* segnale di ingresso video attraverso la presa fono <b>G</b> e segnale di ingresso audio attraverso le prese fono <b>H</b></li> </ul>

\* rilevamento automatico del segnale in base all'apparecchio collegato



3. Accendere l'apparecchio collegato. L'immagine proveniente da questo apparecchio (se è disponibile) apparirà sullo schermo del Televisore.
4. Premere  per tornare alla normale immagine TV.

Nota: per evitare la distorsione dell'immagine, non collegare contemporaneamente l'apparecchio alle prese **F** e **G**.

### Collegamento delle cuffie

Inserire il connettore delle cuffie nella presa **E** sulla parte frontale del Televisore.



## Altre informazioni sul collegamento di apparecchiature

- \* Se l'immagine o l'audio risultano distorti, spostare il videoregistratore dal televisore.
- \* Se si collega un videoregistratore con uscita mono, collegare soltanto lo spinotto bianco al televisore e al videoregistratore.
- \* Per informazioni su come selezionare il segnale di uscita di Scart 2 2/2, fare riferimento alla pagina 14.
- \* Quando si collega un'impianto Hi-Fi esterno, è possibile regolare il volume agendo sulle regolazioni dell'ascolto in cuffia nel menu dell'audio - fare riferimento alla sezione 'Regolazione dell'immagine e dell'audio' di questo manuale.

## Smartlink

Smartlink è un collegamento diretto tra il televisore e un videoregistratore.

Per utilizzare Smartlink occorre:

- \* Un videoregistratore che supporti Smartlink, NexTVView Link, Easy Link o Megalogic.
- \* Un cavo SCART a 21 poli idoneo al collegamento del videoregistratore al connettore Scart 2 2/2.

Smartlink offre:

- \* Informazioni sulla sintonia come ad esempio la tabella dei canali che può essere trasferita dal televisore al videoregistratore.
- \* Utilizzando NexTVView è possibile programmare facilmente il videoregistratore.
- \* Registrazione TV diretta: mentre si guarda un programma TV, è sufficiente premere un solo tasto del videoregistratore per registrare.

Per ulteriori informazioni su Smartlink, consultare il manuale di istruzioni del VCR.

## Controllo a distanza di un altro apparecchio Sony

Utilizzando i tasti posti sotto lo sportellino del telecomando, è possibile azionare un altro apparecchio Sony.

1. Aprire lo sportellino del telecomando.
  2. Scegliere la posizione del selettore VTR 1234 DVD in base all'apparecchio da azionare:
    - VTR1 Beta VCR
    - VTR2 8mm VCR
    - VTR3 VHS VCR
    - VTR4 video digitale (DCR-VX 1000/9000E, VHR-1000)
    - DVD disco video digitale
  3. Utilizzare i tasti del telecomando per azionare l'apparecchio.
- \* Se l'apparecchio dispone di un selettore per MODALITÀ COMANDO, impostare questo selettore sulla stessa posizione del selettore VTR 1234 DVD sul telecomando del televisore.
  - \* Se l'apparecchio non dispone di una certa funzione, il corrispondente tasto sul telecomando non ha effetto.
- Quando si collega un'impianto Hi-Fi esterno, è possibile regolare il volume agendo sulle regolazioni dell'ascolto in cuffia nel menu dell'audio - fare riferimento alla sezione 'Regolazione dell'immagine e dell'audio' di questo manuale.

## Caratteristiche tecniche

### Sistema televisivo

B/G/H, D/K

### Sistema colore

PAL, SECAM

NTSC 3.58, 4.43 (solo Video In)

### Copertura canale

Consultare 'Canali ricevibili e loro visualizzazione' nella pagina successiva.

### Cinescopio

FD Trinitron

Circa 72 cm (29"), deflessione 104°

### Terminali sul pannello posteriore

- ➔1 / ➔1 Connettore Euro a 21 poli (CENELEC standard) comprendente ingresso audio/video, ingresso RGB, uscita audio/video TV.
- ➔2 / ➔2 Connettore Euro a 21 poli (CENELEC standard) comprendente ingresso audio/video, ingresso S-video, uscita audio/video monitor.
- ➔3 / ➔3 Connettore Euro a 21 poli (CENELEC standard) comprendente ingresso audio/video, ingresso S-video, uscita audio/video monitor.
- ⊖ L/G/S/I Connettori RCA, uscita variabile per segnali audio R/D/D/D

⏏ RF In

### Terminali sul pannello frontale

- ⊕4 Prese fono per ingresso video
- ⊖4 Prese fono per ingresso audio
- ➔4 DIN a 4 poli per ingresso S-video
- ⊖ Presa cuffia - minipresa stereo

### Uscita audio

Destra/Sinistra: 2x20W (Potenza Musicale)  
2x10W (RMS)

Sub woofer: 30W (Potenza Musicale)  
15W (RMS)

### Potenza assorbita

158 W

### Dimensioni (largh. x alt. x prof.)

Circa 765x635x570 mm

### Peso

Circa 59kg

### Accessori in dotazione

Telecomando RM-893 (1)  
Pile AA IEC (2)

### Altre funzioni

Cinescopio piatto Trinitron, riduzione rumore, immagine 100 Hz, PAP, PAT, M-PIP, equalizzatore grafico, 2000 pagine di Televideo memorizzabili, identificativo personale, spegnimento ritardato (Sleep Timer), NextView, Digital Comb Filter, Secondo sintonizzatore.









**Progetto e caratteristiche tecniche sono soggetti a cambiamenti senza preavviso.**

## Canali ricevibili e loro visualizzazione

	Canali ricevibili	Visualizzazioni canali
B/G/H	E2..12, 21..69	C02..C12, C21..69
TV VIA CAVO (1)	S1..S41	S01..S41
TV VIA CAVO (2)	S01..S05	S42..S46
	M1..M10	S01..S10
	U1..U10	S11..S20
ITALIA	A, B..H, H1, H2	C13..C20
D/K	R01..R12, R21..R69	C01..C12, C21..C69
	S01..S05	S42..S46

## Ricerca guasti

Ecco alcuni semplici rimedi ai problemi che possono influenzare immagine e suono.

Problema	Soluzione suggerita
Assenza di immagine (schermo scuro), assenza di suono	<ul style="list-style-type: none"> <li>• Inserire bene la spina del televisore.</li> <li>• Premere  sul frontale del televisore.</li> <li>• Se l'indicatore  è acceso, premere  o un tasto numerico sul telecomando.</li> <li>• Controllare il collegamento dell'antenna.</li> <li>• Spegnerne il televisore per 3 o 4 secondi e riaccenderlo utilizzando il tasto  sul frontale del televisore.</li> </ul>
Immagine scadente o assente (schermo scuro), ma buon audio.	<ul style="list-style-type: none"> <li>• Mediante il MENU, selezionare la schermata di regolazione dell'immagine e regolare i livelli di luminosità, contrasto e colore.</li> <li>• Dalla schermata di regolazione dell'immagine, selezionare RESET per ripristinare le impostazioni di fabbrica.</li> </ul>
Immagine buona ma assenza di audio	<ul style="list-style-type: none"> <li>• Premere  sul telecomando.</li> <li>• Se sullo schermo appare , premere  sul telecomando.</li> </ul>
Assenza di colore nei programmi a colori	<ul style="list-style-type: none"> <li>• Mediante il MENU, selezionare la schermata di regolazione dell'immagine e regolare il bilanciamento dei colori.</li> <li>• Dalla schermata di regolazione dell'immagine, selezionare RESET per ripristinare le impostazioni di fabbrica.</li> </ul>
Immagine distorta quando si cambia programma o si seleziona il Televideo	<ul style="list-style-type: none"> <li>• Spegnerne le apparecchiature collegate ai connettori Scart sul retro del televisore.</li> </ul>
Il telecomando non funziona	<ul style="list-style-type: none"> <li>• Sostituire le batterie.</li> </ul>
L'indicatore di standby  del televisore lampeggia	<ul style="list-style-type: none"> <li>• Contattare il centro di assistenza Sony più vicino.</li> </ul>
Interferenza sull'immagine proveniente da un'apparecchiatura esterna.	<ul style="list-style-type: none"> <li>• Ridurre il livello della nitidezza.</li> </ul>

- Se i problemi persistono, fare riparare il televisore da personale tecnico qualificato.
- Non aprire MAI da soli il televisore.





# Pour votre sécurité

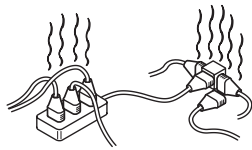

Ce modèle fonctionne uniquement sur tension secteur de 220-240 volts. Ne connectez pas trop d'appareils sur la même prise afin de ne pas risquer un incendie ou un choc électrique.

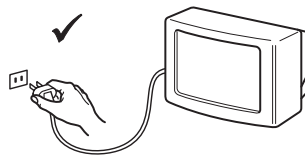

Pour des raisons environnementales et de sécurité, il est recommandé de ne pas laisser le téléviseur en veille lorsque vous ne l'utilisez pas. Pour des périodes prolongées d'inutilisation, débranchez-le de la prise de courant.

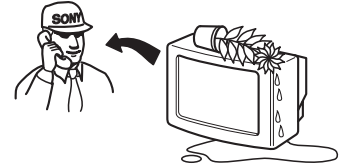

N'introduisez jamais aucun objet dans le téléviseur afin de ne pas risquer un choc électrique. Assurez-vous de ne jamais renverser de liquide dans l'appareil. Si un liquide ou un objet pénètre dans le téléviseur, débranchez-le par la prise secteur et ne l'utilisez plus avant sa vérification par le service après-vente.

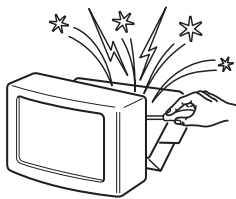

N'ouvrez pas le capot et le boîtier arrière du téléviseur. Contactez toujours le service après-vente en cas de problème.

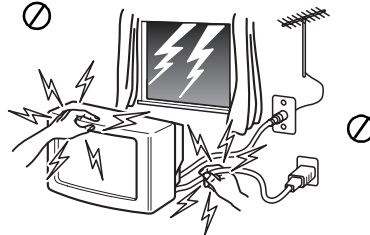

Pour votre sécurité, ne touchez aucune partie du téléviseur, cordon secteur ou câble d'antenne lors d'un orage.

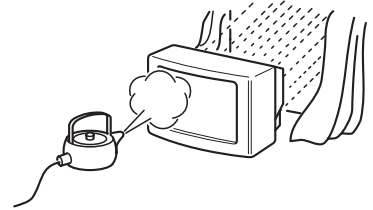

Pour écarter tout risque d'incendie ou d'électrocution, n'exposez pas le téléviseur à l'humidité ou à la pluie.

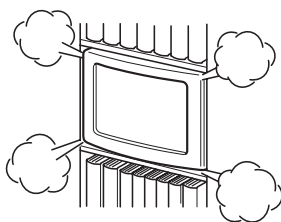

N'obstruez jamais les orifices d'aération du téléviseur. Pour une aération correcte, laissez toujours un espace libre d'au moins 10 cm autour de l'appareil (surtout si vous l'encastrez dans un meuble).

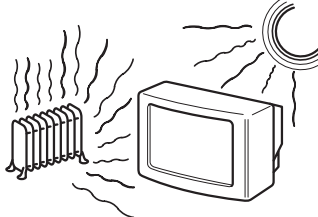

Ne posez jamais le téléviseur dans un endroit chaud, humide ou trop poussiéreux. Ne l'installez pas dans un endroit où il pourrait être soumis à des vibrations mécaniques.

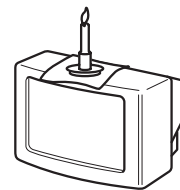

Pour ne pas risquer un incendie, éloignez du téléviseur tout objet inflammable ou lumière incandescente (par exemple des bougies).



Nettoyez le téléviseur avec un chiffon doux légèrement humecté. N'utilisez pas de produits à base de benzine (essence industrielle), de diluant ou tous autres produits chimiques pour nettoyer votre téléviseur. Ne le frottez pas. Pour plus de sécurité, débranchez l'appareil avant de le nettoyer.

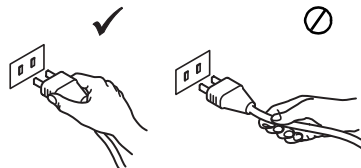

Débranchez le téléviseur par la fiche d'alimentation. Ne tirez pas sur le cordon.

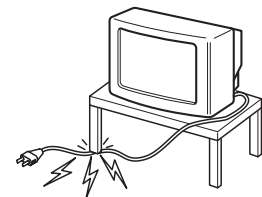

Prenez garde de ne pas placer des objets lourds sur le cordon d'alimentation afin de ne pas l'endommager. Nous vous recommandons de ne pas enrouler de cordon trop long autour des supports à l'arrière du téléviseur.

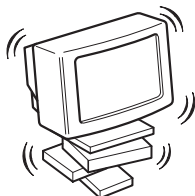

Installez le téléviseur sur un meuble stable. Ne permettez pas aux enfants de monter dessus. Ne placez pas le téléviseur sur un côté ou sur la façade.



Débranchez le téléviseur du courant secteur avant de le déplacer. D'une façon générale, pendant son transport évitez les vibrations et les déformations. Si le téléviseur tombait ou était endommagé, faites le vérifier immédiatement par le service après-vente.

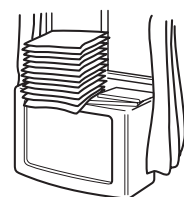

Ne couvrez pas les zones d'aération du téléviseur avec des éléments tels que des rideaux, des journaux, etc...

# Informations relatives à la sécurité

Tous les téléviseurs fonctionnent à des tensions très élevées. Pour éviter tout risque d'incendie ou de choc électrique, respectez les consignes de sécurité fournies.

Ne pas obstruer ou recouvrir les orifices d'aération. Pour une aération correcte, laisser un espace d'au moins 10 cm autour du téléviseur.

## Table des matières

# Table des matières

<b>Installation</b>	
1. Vérification des accessoires fournis	2
2. Insertion des piles dans la télécommande	2
3. Branchement du téléviseur	3
4. Mise sous tension du téléviseur	4
5. Utilisation de la télécommande	4
6. Réglage automatique des chaînes	5
7. Recherche du canal vidéo	5
<b>Utilisation</b>	
Fonctions du téléviseur	6
Descriptif des touches de la télécommande	7
NexTView	8
Télétexte	10
Utilisation du système de menus	12
Contrôle de l'image	12
Contrôle du son	13
Utilisation du menu Caractéristiques	14
Utilisation de la fonction Multi PIP	15
Utilisation de la fonction PAP (Picture and Picture)	15
Modification de l'ordre des chaînes	16
Réglage manuel des téléviseur	16
Dénomination des chaînes	17
Chaînes inutilisées	17
Utilisation du menu Présélection (Suite)	18
Sélection de la fonction Démo	18
Réglage de la rotation de l'image	19
Réglage de la géométrie de l'image d'une source RVB	19
Saisie de votre code secret	20
Préréglage et dénomination des sources d'entrée	20
<b>Équipement complémentaire</b>	
Branchement d'équipements complémentaires sur le téléviseur	21
Informations supplémentaires pour la connexion des équipements complémentaires	22
Smartlink	22
Télécommande d'autres appareils Sony	22
<b>Compléments d'informations</b>	
Spécifications	23
Tableau d'affichage des canaux	23
Dépannage	24

# Installation

**i** Suivez les étapes 1 à 7 pour installer le téléviseur et recevoir les chaînes.

## 1. Vérification des accessoires fournis



Télécommande



Piles

## 2. Insertion des piles dans la télécommande

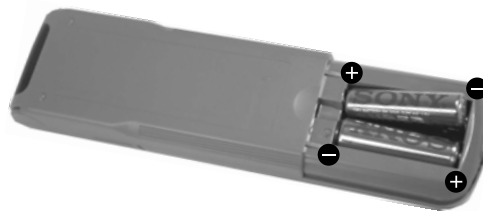
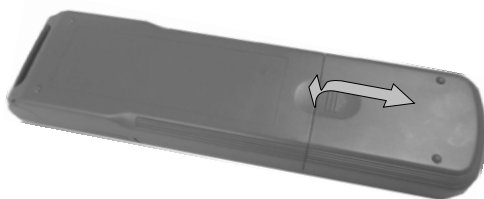

Veillez à faire correspondre la polarité des piles comme indiqué dans le boîtier de la télécommande. Jetez les piles usagées dans les réceptacles prévus à cet effet.

## 3. Branchement du téléviseur

### Raccordement du téléviseur à l'antenne

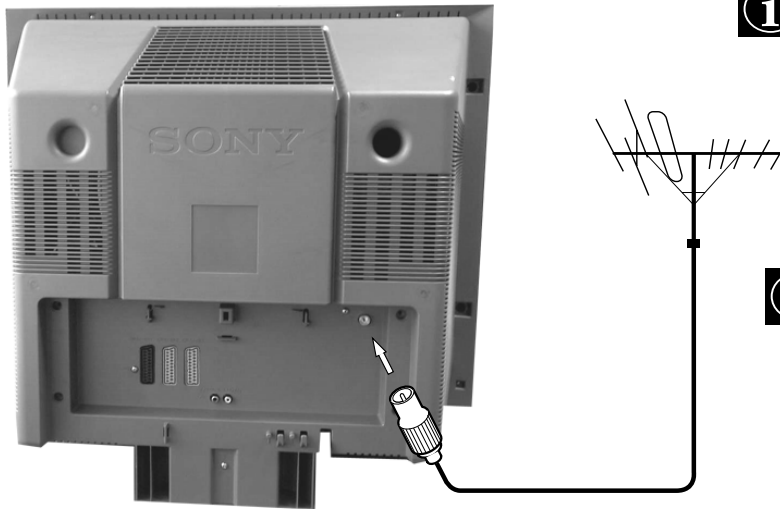

**i** Certaines prises d'antenne nécessitent un adaptateur pour une connexion de qualité. Dans ce cas, nous vous remercions d'utiliser l'adaptateur fourni comme indiqué sur la figure. Si la prise et l'adaptateur ne se connectent pas facilement, il n'est pas nécessaire de l'utiliser.

**i** Si vous ne raccordez pas le téléviseur à un magnéscope, branchez le câble d'antenne (comme indiqué ci-contre) et passez à la section 4. Mise sous tension du téléviseur. Si vous branchez un magnéscope, suivez les instructions fournies dans la section ci-dessous.

1. Branchez votre câble d'antenne existant sur la prise d'entrée  correspondante à l'arrière du téléviseur.

### Raccordement d'une antenne et d'un magnéscope au téléviseur

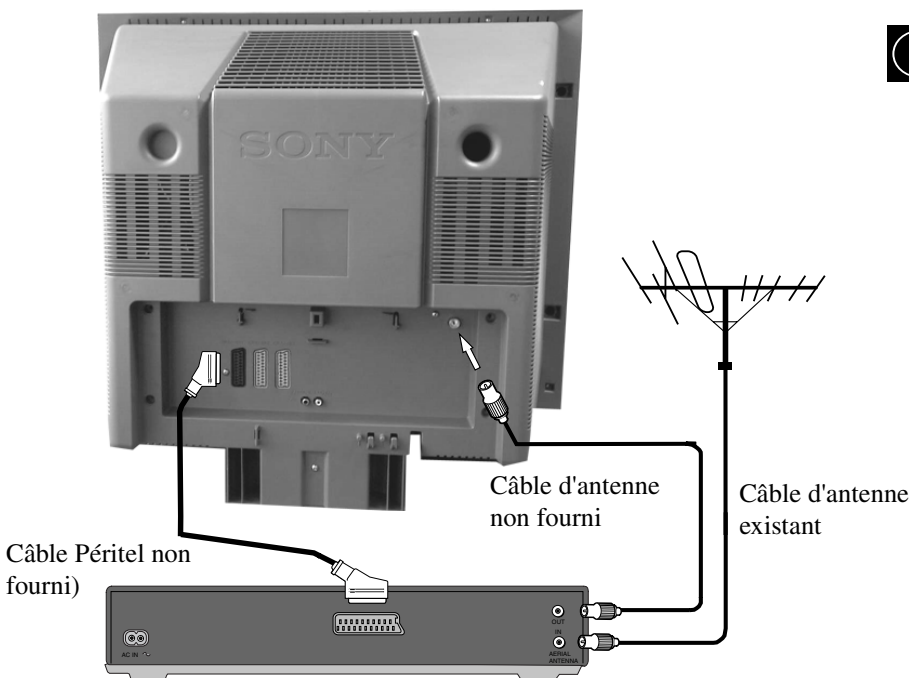

**i** Le câble Perial n'est pas fourni avec le téléviseur. Cependant, si vous disposez de ce câble, son raccordement au téléviseur peut améliorer la qualité de l'image et du son en mode de lecture.

**i** Certaines prises d'antenne nécessitent un adaptateur pour une connexion de qualité. Dans ce cas, nous vous remercions d'utiliser l'adaptateur fourni comme indiqué sur la figure. Si la prise et l'adaptateur ne se connectent pas facilement, il n'est pas nécessaire de l'utiliser.

\* Si votre magnéscope est Smartlink, vous devez le raccorder sur la prise péritel AV2.

1. Branchez le câble d'antenne sur le magnéscope (voir l'illustration).
2. Raccordez l'extrémité du câble d'antenne du magnéscope branchée sur la borne sortie d'antenne, située à l'arrière du magnéscope, à la prise d'antenne correspondante à l'arrière du téléviseur (voir l'illustration).
3. Branchez le cordon d'alimentation du magnéscope sur la prise secteur et mettez-le sous tension.
4. Introduisez une cassette enregistrée dans le magnéscope et appuyez sur la touche LECTURE.

NB:Cette opération permettra un réglage automatique du canal réservé au magnéscope lors de la mémorisation automatique des chaînes.

## 4. Mise sous tension du téléviseur

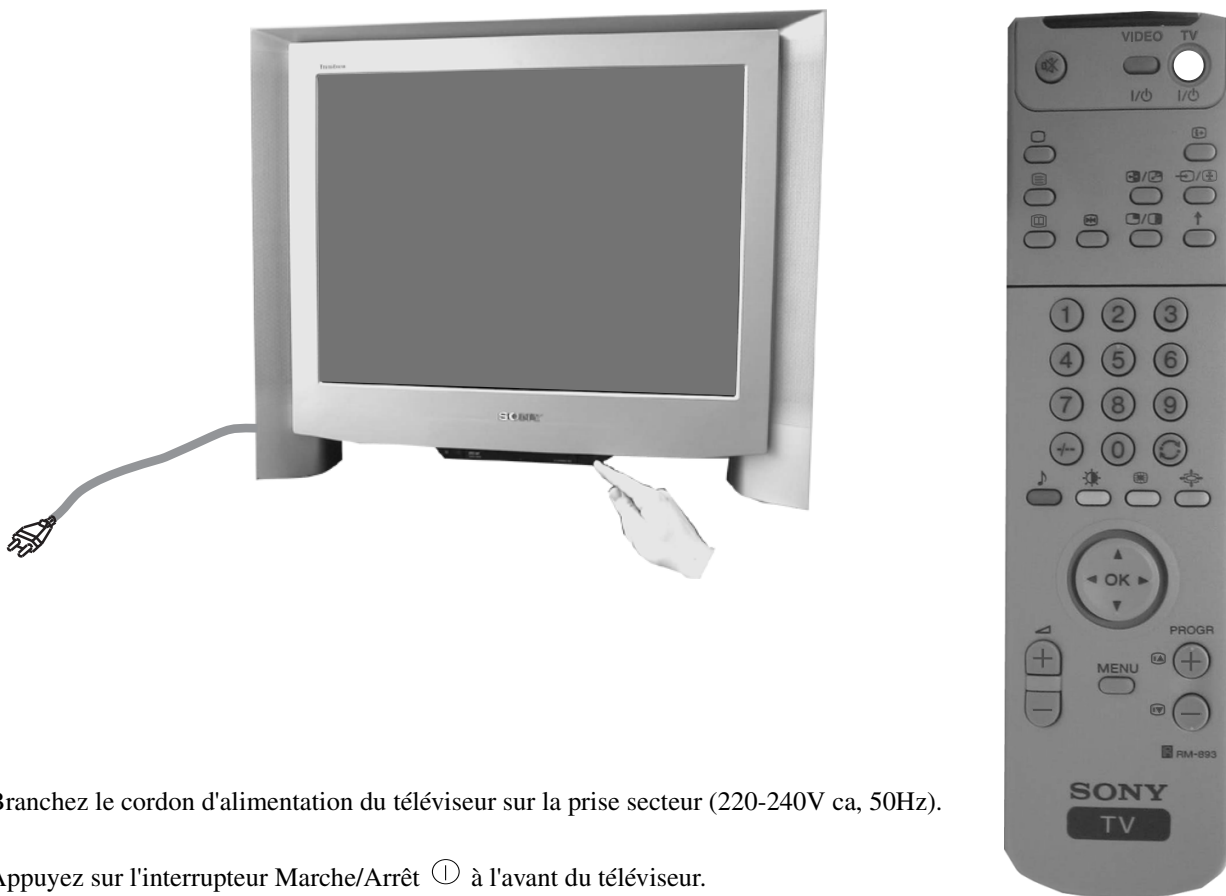

1. Branchez le cordon d'alimentation du téléviseur sur la prise secteur (220-240V ca, 50Hz).
2. Appuyez sur l'interrupteur Marche/Arrêt  à l'avant du téléviseur.

**i** Si le voyant du mode veille du téléviseur est allumé, appuyez sur la touche TV  de la télécommande pour allumer le téléviseur. Soyez patient car l'image peut prendre quelques secondes avant d'apparaître à l'écran.

## 5. Utilisation du sélecteur de la télécommande

### Déplacement du sélecteur



Pour vous déplacer dans les menus, appuyez sur la touche fléchée appropriée.

### Appuyez sur le sélecteur



Pour sélectionner une option dans un menu, appuyez au centre du sélecteur sur OK.

## 6. Réglage des chaînes du téléviseur

Lors de la première mise en service du téléviseur, vous êtes invité à choisir la langue et le pays d'utilisation.

1. Le menu Language/Country s'affiche à l'écran, l'option English étant mise en surbrillance.
2. Orientez le sélecteur sur ▲ ou ▼ pour sélectionner la langue de votre choix, puis appuyez sur OK pour confirmer. Les menus s'affichent dans la langue choisie, l'option NON étant mise en surbrillance. Sélectionnez Non pour une mémorisation sans ITP (préréglage rapide des chaînes en commençant par la chaîne 1, avec un ordre des chaînes déterminé).
3. Orientez le sélecteur sur ▲ ou ▼ pour sélectionner le pays dans lequel vous utilisez le téléviseur, puis appuyez sur OK pour valider votre sélection.
4. Le menu 'Réglage des chaînes en automatique?' apparaît sur le téléviseur dans la langue sélectionnée. Appuyez sur OK pour confirmer.
5. Assurez-vous que le câble d'antenne est correctement branché suivant les instructions fournies, puis appuyez sur OK pour confirmer. La recherche automatique de toutes les chaînes disponibles commence alors. Cette recherche peut prendre quelques minutes, pendant lesquelles vous ne devez appuyer sur aucune touche.
6. Une fois toutes les chaînes mémorisées, le menu Ordre des chaînes apparaît à l'écran pour vous permettre de trier les numéros de chaînes selon un ordre préférentiel. Si vous souhaitez changer l'ordre des chaînes, utilisez ▲ ou ▼ afin de sélectionner la chaîne à déplacer, puis appuyez sur ►. A l'aide de ▲ ou ▼, sélectionnez le nouveau numéro de chaîne que vous souhaitez utiliser pour la chaîne sélectionnée, et appuyez sur OK pour confirmer votre choix. Le nouveau numéro est enregistré pour la chaîne sélectionnée et le numéro des autres chaînes change en conséquence. Pour changer le numéro d'autres chaînes, répétez cette procédure.
7. Appuyez sur la touche MENU pour revenir à l'image télévisée.
8. Appuyez sur PROGR+/- ou sur les touches numériques pour afficher les chaînes.

Remarque : Pour arrêter la mémorisation automatique à tout moment, appuyez sur OK.

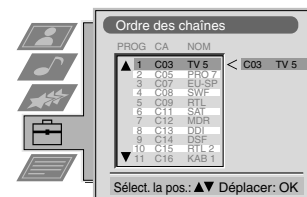
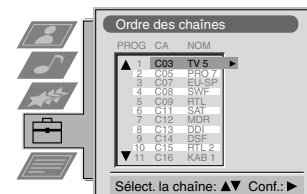
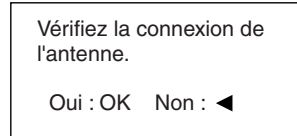
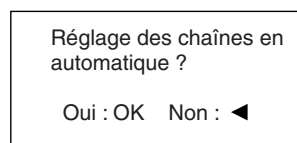
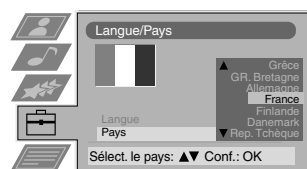
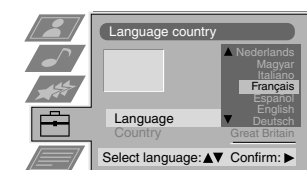

## 7. Recherche du canal vidéo

Si un magnétoscope est raccordé au téléviseur uniquement par la prise antenne, vous devez rechercher le canal vidéo.

Appuyez sur les touches PROGR+/- de la télécommande jusqu'à ce que l'image de la cassette vidéo en cours de lecture apparaisse à l'écran.

Remarque : Si vous souhaitez échanger le numéro du canal vidéo avec un autre numéro de chaîne, consultez la section 'Modification de l'ordre des chaînes' de ce manuel.

# Utilisation

## Fonctions du téléviseur

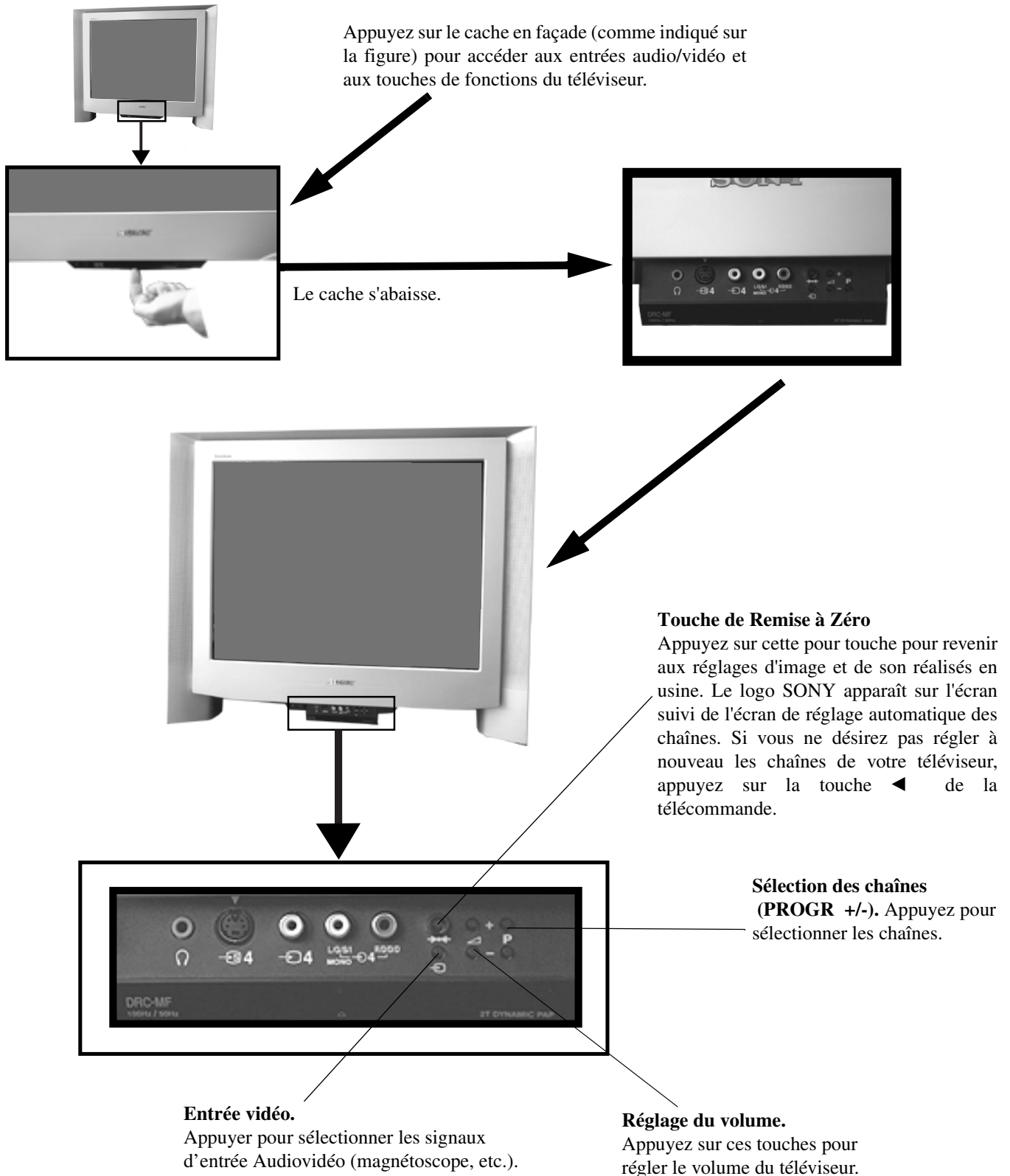



# Descriptif des touches de la télécommande

**Pour arrêter le son**

Appuyez pour activer ou désactiver le son.

**Pour restaurer l'image**

Appuyez pour désactiver le télétexte ou le mode veille.

**Pour utiliser le télétexte**

Appuyez pour activer et désactiver le télétexte.

**Utiliser le guide électronique NexTVView**

Appuyez pour activer ou désactiver le guide électronique NexTVView.

**Pour arrêter sur une image**

Appuyez si vous désirez noter une information à l'écran (un numéro de téléphone, par exemple). Appuyez à nouveau pour restaurer l'image.

**Pour sélectionner les chaînes**

Appuyez sur les touches numériques.

Pour les numéros à deux chiffres (par exemple, 23), appuyez sur **-/-**, puis sur les touches correspondantes (2 et 3).

**Sélectionner le réglage d'image**

Appuyez pour changer les réglages. Appuyez sur OK pour revenir à l'image télévisée.

**Sélectionner le réglage du son**

Appuyez pour changer les réglages. Appuyez sur OK pour revenir à l'image télévisée.

**Afficher le tableau des chaînes**

Appuyez sur OK, puis sur **▲** ou **▼** pour sélectionner une chaîne, puis sur **►** pour confirmer.

**Pour régler le volume**

Appuyez pour régler le volume du téléviseur.

**Pour éteindre temporairement (mode veille)**

Appuyez pour éteindre temporairement et pour rallumer le téléviseur (sortir du mode veille). Pour réduire votre consommation électrique, nous vous recommandons d'éteindre complètement le téléviseur lorsque celui-ci n'est pas utilisé. **IMPORTANT** : Le téléviseur se met automatiquement en mode veille après 15-30 minutes s'il ne reçoit aucun signal TV et si aucune touche n'est activée.

**Afficher les informations à l'écran**

Appuyez pour afficher ou faire disparaître toutes les informations. En mode Télétexte, appuyez sur cette touche pour afficher la page de sommaire (normalement la page 100).

**Sélectionner le signal d'entrée ou faire un arrêt sur une page télétexte**

Appuyez pour sélectionner les signaux d'entrée désirés à partir des prises du téléviseur (consultez la section Equipement complémentaire). En mode Télétexte, appuyez pour faire un arrêt sur la page affichée et pour revenir ensuite sur le télétexte.

*Pour plus d'informations, reportez-vous à la section Utilisation du PAP de ce manuel.*

**Revenir à la dernière chaîne sélectionnée**

Appuyez pour revenir à la dernière chaîne sélectionnée. Remarque : Pour utiliser cette fonction, la chaîne précédemment sélectionnée doit avoir été regardée pendant au moins 5 secondes.

**Pour le mode Multi PIP**

Appuyez pour activer et désactiver le mode Multi PIP.

**Pour changer le format d'écran**

Appuyez pour changer le format d'écran.

**Touches Fastext**

Voir la section Télétexte pour de plus amples informations.

**Pour sélectionner les options du menu**

Utilisez le bouton OK et les touches fléchées pour sélectionner les options disponibles dans le système de menus.

**Pour afficher le menu**

Appuyez sur cette touche pour activer ou désactiver les menus de réglage du téléviseur.

**Pour sélectionner des chaînes**

Appuyez sur **+ ou -** pour sélectionner les chaînes.

**Pour réinitialiser les paramètres réglés en usine**

Soulevez le couvercle de la télécommande et appuyez sur cette touche pour revenir aux réglages Son et Image effectués en usine. Le menu Installation apparaît sur l'écran du téléviseur, reportez-vous à la section Sélection de la langue et du pays du mode d'emploi pour modifier vos précédentes sélections.

**Pour afficher l'heure**

Soulevez le couvercle de la télécommande et appuyez sur cette touche pour afficher l'heure. Appuyez à nouveau pour revenir à l'image télévisée.

**Pour piloter des équipements complémentaires Sony**

Soulevez le couvercle de la télécommande et appuyez sur ces touches pour commander votre équipement vidéo Sony (consultez la notice fournie avec le magnétoscope).

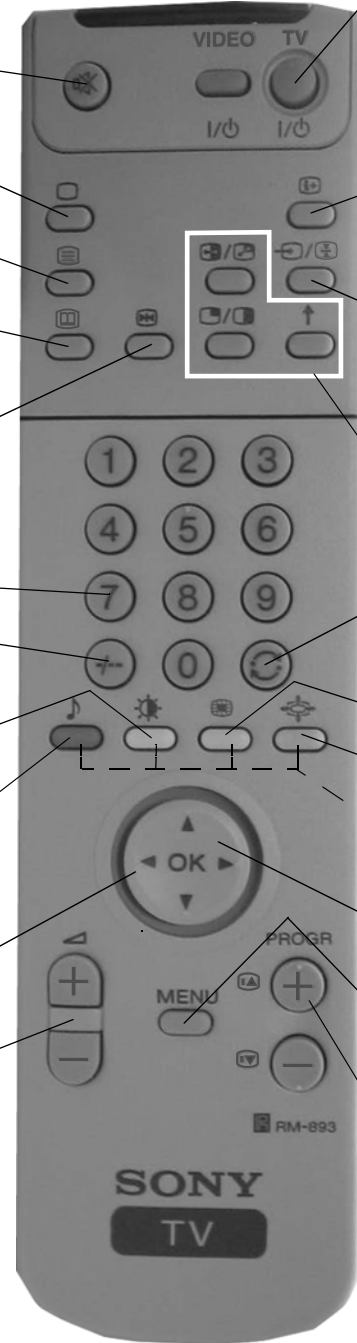

# NexTView\*

\*si disponible

Le NexTView est un guide électronique hebdomadaire des programmes, qui vous fournit des informations relatives aux chaînes supportées.

## Sélection de votre guide de programme NexTView

Votre téléviseur sélectionne automatiquement le meilleur guide de programmes NexTView disponible. Ce service est chargé environ 30 minutes après le réglage des chaînes. Vous pouvez cependant choisir un autre guide des programmes dans la liste proposée.

1. Appuyez sur la touche MENU de la télécommande.
2. Appuyez sur ▲ ou ▼ pour sélectionner  puis sur ► pour valider le menu 'Réglage'.
3. Appuyez sur ▲ ou ▼ pour sélectionner 'Choix NexTView' puis sur ► pour confirmer. Une liste contenant toutes les chaînes supportant un guide NexTView apparaît.
4. Appuyez sur ▲ ou ▼ pour sélectionner la chaîne de votre choix puis appuyez sur OK pour valider.
5. Appuyez sur la touche MENU pour revenir à l'image télévisée.







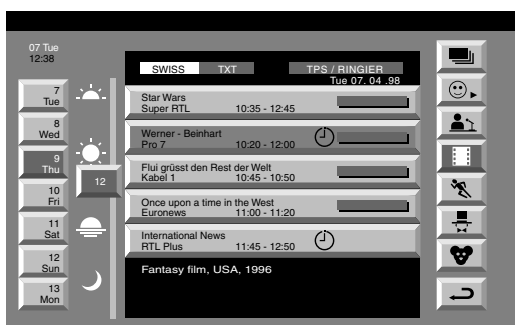

## Affichage du NexTView

Tout d'abord, vous devez sélectionner une chaîne munie du service NexTView. Dans ce cas et dès lors que la totalité des données sera disponible, l'indication 'NexTView' s'affichera. Si, par la suite, vous changez de chaîne, vous pourrez encore utiliser le service NexTView.

1. Appuyez à plusieurs reprises sur la touche  de la télécommande pour activer et désactiver le NexTView.
2. Orientez la sélection sur ▲, ▼, ◀ ou ▶ pour déplacer le curseur à l'écran.
3. Appuyez sur OK pour confirmer une sélection.
  - a. Lorsque vous vous trouvez dans les colonnes jour, heure ou icône (thèmes), la liste des programmes varie en fonction de la sélection.
  - b. Lorsque vous vous trouvez sur la liste des programmes et que vous appuyez sur OK sur une émission en cours (sablier affiché à droite), vous sortez du mode NexTView et vous visualisez cette émission. Lorsque vous appuyez sur OK sur une émission à venir (pas de sablier), vous accédez au menu d'enregistrement et de programmation.





### Légende des icônes

-  liste complète de la sélection
-  sélection personnelle
-  actualités
-  films
-  sports
-  divertissements
-  enfants
-  retour au dernier menu

## Utilisation du menu Réglage individuel

L'icône  vous permet de sélectionner vos propres thèmes de recherche.

1. Sélectionner  à l'aide de ▲ ou ▼, puis appuyez sur ► pour afficher le menu Réglage individuel.
2. A l'aide de ▲ ou ▼, sélectionnez l'élément que vous désirez marquer, puis appuyez sur OK pour confirmer la sélection.
3. Répétez l'étape 2 pour sélectionner tous les éléments que vous souhaitez voir figurer sur votre liste.
4. Une fois tous les éléments choisis, sélectionnez  à l'aide de ►.
5. Appuyez sur OK pour revenir à l'écran précédent.
6. Pour utiliser votre réglage individuel, appuyez sur les touches ▲ ou ▼ pour sélectionner  puis sur OK pour activer 'Réglage individuel'.

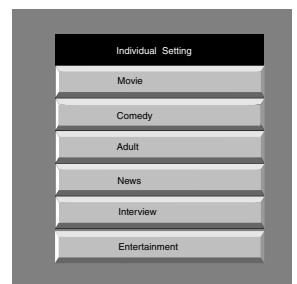

## Utilisation du menu Enregistrement et Programmation

Ce menu permet de vous programmer un message d'avertissement de début d'émission (par exemple pour vous éviter de manquer le début de votre émission préférée) et de programmer l'enregistrement sur votre magnétoscope Smartlink/NexTView Download. Rappel : le magnétoscope doit impérativement être connecté sur la prise Péritel 2.

1. Appuyez sur ▲ ou ▼ pour sélectionner une émission qui n'est pas en cours dans la liste.
2. Appuyez sur la touche OK pour passer au menu d'enregistrement et programmation.

### Pour programmer un message d'avertissement

Appuyez sur ◀ ou ▶ pour sélectionner l'icône  puis avec OK, activez ou désactivez l'avertissement sur cette émission. Si vous avez activé la fonction, une icône 'Horloge' apparaît sur la ligne correspondante à l'émission dans le menu NexTView principal. Quand vous avez activé un message d'avertissement sur une émission (icône 'Horloge'), un message apparaîtra brièvement avant son début. Ce message vous demandera alors de choisir entre regarder cette nouvelle émission qui commence ou rester sur la chaîne en cours.

### Pour regarder le tableau des messages d'avertissement

Appuyez sur ◀ ou ▶ pour sélectionner l'icône  puis sur OK pour afficher le tableau. Ce tableau vous donne la liste des émissions sur lesquelles un message d'avertissement a été programmé. Il est possible de programmer jusqu'à 5 émissions.

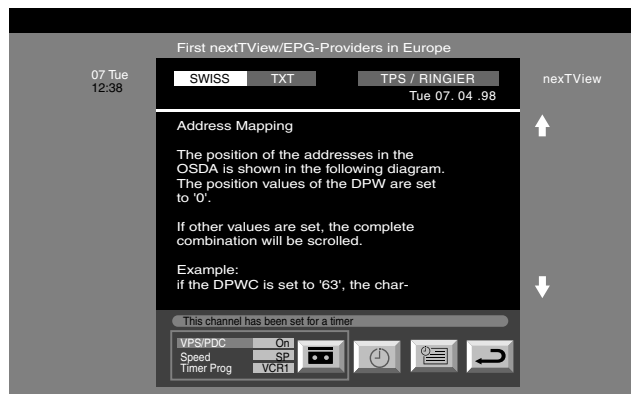

### Pour programmer l'enregistrement d'une émission

(uniquement avec un magnétoscope Smartlink/NexTView Download connecté sur la prise Péritel AV2)

1. Connectez votre magnétoscope Smartlink avec le cordon Péritel complet approprié.
2. Appuyez sur ◀ ou ▶ pour sélectionner  et appuyez sur OK pour transmettre les informations à votre magnétoscope Smartlink/NexTView Download.
3. Pour régler votre magnétoscope:

#### VPS/PDC

Sélectionner VPS/PDC à l'aide de ◀ et appuyez sur OK pour sélectionner Oui ou Non. Ce réglage étant effectué, vous êtes assuré d'enregistrer la totalité de l'émission, même en cas de changement de chaîne. Cette fonction ne peut être utilisée que si la chaîne sélectionnée émet un signal VPC/PDC.

#### Vitesse

Appuyez sur ▼ pour sélectionner l'option VITESSE, puis appuyez sur OK pour choisir entre le mode SP (vitesse standard) ou le mode LP (double durée). Avec le mode LP, vous disposez d'un temps d'enregistrement deux fois plus rapide que le mode SP. En revanche, la qualité de l'image est moins bonne.

#### Réglage magnétoscope

Appuyez sur ▼ pour sélectionner l'option Réglage magn., puis appuyez sur OK pour choisir le magnétoscope à programmer (VCR1 ou VCR2).



4. Sélectionnez  à l'aide de ▶, puis appuyez sur OK. Le menu disparaît alors de l'écran.



# Télétexte

La plupart des chaînes de télévision diffusent des informations via le télétexte. La page de sommaire du diffuseur (en général page 100) explique comment utiliser ce service. Vérifiez que vous utilisez une chaîne dotée d'un signal puissant sous peine d'obtenir des erreurs télétexte.

## Activation et désactivation du télétexte

1. Sélectionnez la chaîne TV sur laquelle est diffusé le service Télétexte que vous souhaitez regarder.
2. Appuyez sur  pour activer la fonction Picture and Télétexte (P&T). L'écran est alors divisé en deux avec la chaîne télévisée à droite et l'affichage télétexte à gauche.

 Mode P&T : appuyez sur les touches **PROGR+/-**  pour changer de chaîne. Appuyez sur **◀** ou **▶** pour modifier la taille de l'écran. Appuyez à nouveau sur  pour reprendre la réception télétexte normale.

3. Appuyez à deux reprises sur  pour obtenir un affichage télétexte uniquement.
4. Appuyez à trois reprises sur  pour un affichage mixte
5. Appuyez sur  une quatrième fois pour désactiver le télétexte.

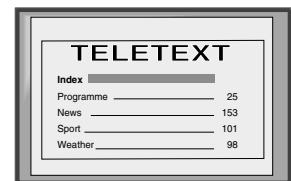
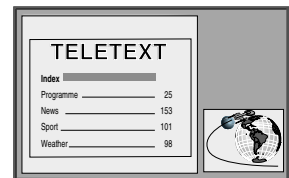



## Sélection d'une page télétexte

Utilisez les touches numériques pour entrer les trois chiffres du numéro de page. En cas d'erreur, tapez trois chiffres quelconques, puis retapez le numéro correct de la page.

## Utilisation d'autres fonctions télétexte

### Accès à la page suivante ou à la page précédente

Appuyez sur les touches  ou  de la télécommande pour sélectionner la page précédente ou suivante.

### Accès à une sous-page

Une page télétexte peut composer plusieurs sous-pages. Dans ce cas, une ligne d'information s'affiche indiquant le nombre de sous-pages. Sélectionnez la sous-page à l'aide de **▲** ou **▼**.

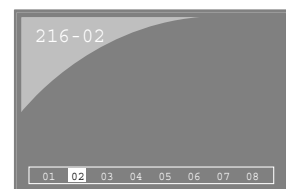

### Arrêt sur une page télétexte

Appuyez sur . Appuyez à nouveau pour revenir au télétexte normal.

### Affichage de la page de sommaire télétexte

Appuyez sur  pour afficher la page de sommaire (généralement la page 100).

### Utilisation des codes de couleur pour accéder aux pages (Fastext)

(ces codes sont uniquement disponibles si la chaîne diffuse des signaux Fastext)  
Lorsqu'un menu à codes de couleur apparaît au bas de l'écran, appuyez sur la touche de couleur (vert, rouge, jaune ou bleu) correspondante pour accéder à la page voulue.



### Utilisation de la fonction Appel de page

1. Utilisez les touches numériques de la télécommande pour sélectionner une page télétexte comportant plusieurs numéros de page (la page de sommaire, par exemple).
2. Appuyez sur OK.
3. A l'aide de **▲** ou **▼**, sélectionnez la page souhaitée, puis appuyez sur OK. Après quelques secondes d'attente, la page demandée apparaît.

# Télétexte

## Utilisation du menu Télétexte

1. Lorsque vous consultez le Télétexte, appuyez sur la touche MENU de la télécommande pour faire apparaître le menu spécifique au Télétexte.  
Remarque: le Menu est global dans les modes Télétexte plein écran ou superposé.
2. Appuyez sur ▲ ou ▼ pour sélectionner l'option voulue à l'écran, puis appuyez sur ► pour afficher le sous-menu correspondant.
3. Pour désactiver le télétexte, appuyez sur MENU.

### Haut/Bas/Complet

Ce sous-menu permet d'agrandir certaines parties de la page télétexte. Orientez le sélecteur sur ▲ pour agrandir la partie supérieure de l'écran ou sur ▼ pour agrandir la partie inférieure. Appuyez sur OK pour revenir à l'affichage normal. Appuyez sur ◀ pour revenir au menu Télétexte.

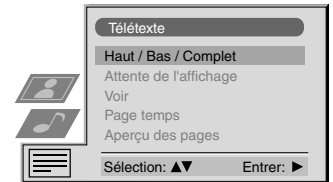

Haut: ▲ Bas: ▼ Complet: OK

### Attente de l'affichage\*

\*disponible uniquement en mode Télétexte ou en mode superposé (voir le paragraphe Activation et désactivation du télétexte en page précédente.)

Cette fonction permet de regarder la chaîne pendant la recherche d'une page Télétexte.

1. Appuyez deux fois sur la touche [Menu] de la télécommande pour sélectionner le mode Télétexte plein écran.
2. Appuyez sur la touche MENU pour afficher le menu Télétexte.
3. Appuyez sur ▲ ou ▼ pour sélectionner 'Attente d'affichage' puis sur ► pour confirmer.
4. La chaîne apparaît à l'écran. Lorsque la page recherchée a été trouvée, un icône bleu [Menu] apparaît dans le coin supérieur gauche de votre écran.
5. Appuyez sur la touche [Menu] de la télécommande pour visionner cette page.

### Afficher les informations cachées (Voir)

Certaines pages télétexte contiennent des informations cachées (des réponses à un questionnaire, par exemple), que vous pouvez afficher. Après avoir sélectionné la fonction, le texte caché apparaît. Pour afficher ces informations, appuyez sur ►. Le texte caché apparaît.

### Page temps\*

\*La fonction n'est disponible que si la chaîne émet des pages avec des codes de temps. Cette fonction s'obtient en mode Télétexte ou en mode superposé.

Vous pouvez demander qu'une page avec des codes temps (une page d'alerte, par exemple) s'affiche à une heure que vous aurez définie.

1. En mode Télétexte, appuyez sur la touche MENU de la télécommande pour accéder au menu spécifique du Télétexte.
2. Appuyez sur ▲ ou ▼ pour sélectionner la fonction Page temps puis appuyez sur ► pour valider. Le sous-menu "Page temps" s'affiche.
3. Entrez le code à trois chiffres de la page choisie par les touches numériques de la télécommande.
4. Entrez l'heure désirée par les touches numériques de la télécommande.
5. Appuyez sur OK pour valider votre réglage. Le téléviseur quitte le mode Télétexte et l'heure s'affiche dans le coin supérieur gauche de l'écran. A l'heure choisie, la page désirée s'affiche.

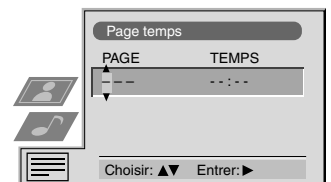

### Aperçu des pages\*

\*disponible uniquement si le TOP-Text est transmis par la chaîne.

Dans ce menu, le TOP-Text est divisé en deux colonnes: la première colonne présente des blocs de pages et la deuxième colonne présente des groupes de pages.

1. Appuyez sur ◀ ou ► pour sélectionner la première ou la seconde colonne.
2. Appuyez sur ▲ ou ▼ pour sélectionner les pages de bloc ou de groupe souhaitées.
3. Appuyez sur la touche OK pour afficher les pages choisies.



# Utilisation du système de menus

Ce téléviseur est équipé d'un système convivial d'affichage des menus à l'écran. Ces affichages ont été conçus pour permettre une utilisation optimale du téléviseur en vous permettant de modifier les réglages de l'image et du son, de changer la taille de l'écran et l'ordre des chaînes etc.

Remarque: Lorsque vous appuyez sur la touche MENU, le téléviseur passe en mode Plein. Lorsque vous sortez du Menu, il revient dans le mode Ecran précédent.

## Réglage de l'image et du son

Bien que les réglages de l'image et du son soient effectués en usine, vous pouvez les modifier à votre convenance.

1. Appuyez sur la touche MENU de la télécommande pour afficher le menu.
2. Appuyez sur ▲ ou ▼ pour sélectionner le symbole  pour l'image ou  pour le son. Appuyez ensuite sur ► pour afficher le menu Contrôle de l'image ou Contrôle du son.
3. A l'aide de ▲ ou ▼, sélectionnez le paramètre voulu, puis appuyez sur ► pour confirmer la sélection. Pour obtenir la description des options du menu et leur effet, reportez-vous au tableau ci-dessous.
4. Utilisez ▲, ▼, ► ou ◀ pour régler le paramètre choisi.
5. Une fois le réglage effectué, appuyez sur OK pour l'enregistrer.
6. Répétez les étapes 3 à 5 pour régler d'autres paramètres.
7. Appuyez sur la touche MENU pour revenir à l'image télévisée.



## Contrôle de l'image

Paramètre	Effet
Réglage de l'image	▼ Studio (pour les émissions en direct) Personnel (pour les réglages personnels) Cinéma (pour la diffusion de films) ▲ Game (pour les jeux sur console)
Contraste	Moins ◀ ▶ Plus
Luminosité*	Plus sombre ◀ ▶ Plus claire
Couleurs*	Moins ◀ ▶ Plus
Teinte**	Rougeâtre ◀ ▶ Verdâtre
Netteté*	Moins ◀ ▶ Plus
* Uniquement si le paramètre Réglage d'image est défini en Personnel. ** Disponible uniquement sur le standard NTSC.	
Raz	Rétablit les valeurs définies par défaut en usine
AI (Intelligence artificielle)	▼ Non : Normal ▲ Oui : Optimisation automatique du niveau de contraste en fonction du signal TV.
Détecteur de bruit	▼ Fort: Réduction importante du niveau de bruit. Moyen: Réduction moyenne du niveau de bruit. Faible: Réduction faible du niveau de bruit. Auto: Réglage automatique de la réduction du niveau de bruit. ▲ Non: Pas de réduction de niveau de bruit.
Mode Digital	▼ Normal: L'image est diffusée en mode 100 Hz. DRC 50 : Pour la lecture des caractères (sous-titres par exemple). Dans ce mode, un papillotement de l'image est visible. ▲ DRC 100: Permet d'améliorer sensiblement le piqué de l'image.
Couleur	▼ Chaud: Apporte une ambiance rougeâtre à l'image. Normal: Normal. ▲ Froid: Apporte une ambiance bleutée à l'image.

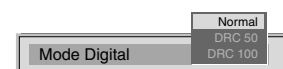
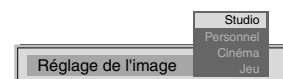

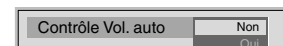
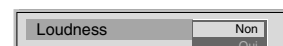
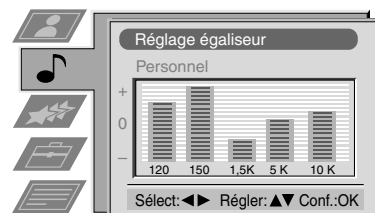
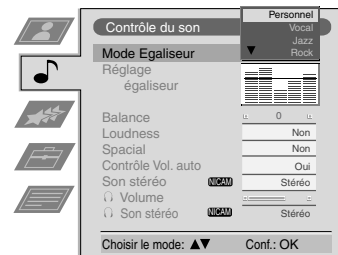

## Contrôle du son

Paramètre	Effet
Mode Egaliseur	<ul style="list-style-type: none"> <li>▼ Personnel</li> <li>Vocal</li> <li>Jazz</li> <li>Rock</li> <li>Pop</li> <li>▲ Sans effet (fixe et ne peut être modifié)</li> </ul>
Réglage Egaliseur	Vous pouvez régler le mode sélectionné dans le mode Egaliseur en coupant ou en augmentant les 5 fréquences sonores sélectionnées. Appuyez sur ◀ ou ▶ pour sélectionner la fréquence voulue, puis sur ▼ ou ▲ pour la régler. Appuyez sur OK pour enregistrer le nouveau réglage.
<p> Pour enregistrer le nouveau réglage, vous devez programmer le mode Egaliseur sur Personnel. Le mode Personnel enregistre ce réglage de façon permanente, alors que tous les autres modes (Vocal, Jazz, Rock, Pop) l'enregistre uniquement jusqu'aux changements de mode suivants.</p>	
Balance	<ul style="list-style-type: none"> <li>◀ Plus à gauche</li> <li>▶ Plus à droite</li> </ul>
Loudness:	<ul style="list-style-type: none"> <li>▼ Non: Normal</li> <li>▲ Oui: Lorsque le son est faible</li> </ul>
Spacial	<ul style="list-style-type: none"> <li>▼ Non: Normal</li> <li>▲ Oui: Donne un effet acoustique spécial au son</li> </ul>
Contrôle vol. auto	<ul style="list-style-type: none"> <li>▼ Oui : le volume sur un chaîne reste le même quelque soit le niveau du signal émis (au moment des publicités, par exemple)</li> <li>▲ Non : le volume sur un chaîne varie selon le signal émis.</li> </ul>
Son stéréo	<p>Lorsqu'un programme bilingue est diffusé :</p> <ul style="list-style-type: none"> <li>▼ A pour le canal 1</li> <li>▲ B pour le canal 2</li> </ul> <p>Pour une émission diffusée en stéréo :</p> <ul style="list-style-type: none"> <li>▼ Mono</li> <li>▲ Stéréo</li> </ul>



 Lorsqu'un programme NICAM est diffusé : l'indication NICAM apparaît brièvement à l'écran.

Casque	
 Volume	Moins ◀ ▶ Plus
 Son stéréo	Disponible uniquement lorsque le mode PAP est sélectionné.
	<ul style="list-style-type: none"> <li>▼ Stéréo: Le son de l'un des écrans est diffusé simultanément sur les haut-parleurs du téléviseur et dans le casque.</li> <li>▲ PAP: Le son de l'écran de gauche est diffusé par les haut-parleurs du téléviseur et le son de l'écran de droite est disponible via l'écoute par un casque.</li> </ul>

Pour plus d'informations sur le mode PAP, consultez le paragraphe "Utilisation de la fonction PAP" de ce mode d'emploi.

## Utilisation du système de menus du téléviseur :

### Utilisation du menu Caractéristiques

1. Appuyez sur la touche MENU de la télécommande pour afficher le menu à l'écran.
2. A l'aide de ▲ ou ▼, sélectionnez  pour accéder au menu Caractéristiques, puis appuyez sur ► pour en afficher les options.
3. Sélectionnez l'option désirée à l'aide de ▲ ou ▼, puis appuyez sur ► pour confirmer. Pour obtenir la description des options du menu et leur effet, reportez-vous au tableau ci-dessous.
4. A l'aide de ▲, ▼, ► ou ◀, sélectionnez le paramètre désiré.
5. Appuyez sur OK pour confirmer la sélection.
6. Répétez les étapes 3 à 5 pour la sélection d'autres options.
7. Appuyez sur la touche MENU pour revenir à l'image télévisée.

Paramètre	Effet
Temporisation	Vous pouvez sélectionner le délai au-delà duquel le téléviseur passe automatiquement en mode veille. ▼ Non . . ▲ 90 min
Verrouillage parental	▼ Non : Normal ▲ Oui : lorsqu'il est en mode veille, le téléviseur ne peut être rallumé qu'à l'aide de la télécommande. Vous ne pouvez pas utiliser les touches du téléviseur pour le rallumer.
Sortie AV2	▼ TV Signal audio / vidéo provenant de la prise d'antenne  AV1 Signal audio / vidéo provenant de la prise 1 AV2 Signal audio / vidéo provenant de la prise 2 AV3 Signal audio / vidéo provenant de la prise 3 ▲ AV4 Signal audio / vidéo provenant des prises à l'avant du téléviseur

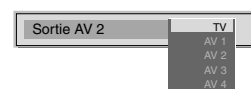
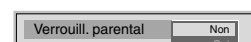
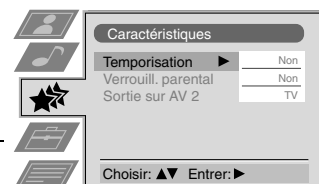





## Utilisation du système de menus du téléviseur :

### Utilisation de la fonction Multi PIP

 Le mode Multi PIP (Picture in Picture) permet d'afficher une succession de 12 images fixes et d'une 13ème en direct. Vous pouvez sélectionner manuellement la chaîne que vous souhaitez regarder, en mode grand écran ou PIP.

1. Appuyez sur la touche  de la télécommande pour sélectionner le mode Multi PIP. 13 chaînes apparaissent à l'écran, le numéro de la chaîne regardée étant affiché au centre.
2. Appuyez à plusieurs reprises sur les touches **PROGR+/-** pour sélectionner les 12 numéros suivants ou précédents.
3. Appuyez sur **▲, ▼, ◀** ou **▶** pour vous déplacer parmi les 13 chaînes affichées.
4. Appuyez sur **OK** pour sélectionner une des chaînes. Cette chaîne est alors déplacée au centre de l'écran.
5. Appuyez à nouveau sur **OK** pour afficher la chaîne sélectionnée ou sur  désactiver le mode Multi PIP.

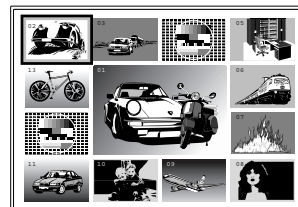

### Utilisation de la fonction PAP (Picture and Picture)

 Cette fonction permet de diviser l'écran en deux afin de pouvoir suivre deux programmes télévisés simultanément (avec une source vidéo si vous le souhaitez). Le son correspondant à l'écran de gauche sort des haut-parleurs du téléviseur et le son de l'écran de droite est disponible via un casque.

#### Activation et désactivation de la fonction PAP

Appuyez une fois sur  pour afficher les écrans et appuyez deux fois sur cette touche pour désactiver la fonction PAP.

#### Sélection du son dans le casque

En mode PAP, consultez le paragraphe 'Réglage de l'image et du son' de ce mode d'emploi et sélectionnez 'Son stéréo' dans PAP.

#### Sélection d'une source PAP

Appuyez sur **↑**. Le symbole **↑** apparaît à droite de l'écran. Sélectionnez la source souhaitée à l'aide des touches numériques (pour une chaîne) ou de  (pour une source vidéo).

#### Passage d'un écran à l'autre

Appuyez sur  pour passer d'un écran à l'autre.

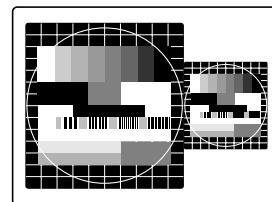
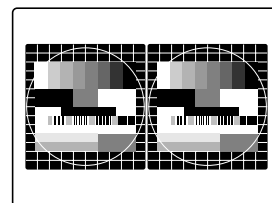

#### Redimensionnement des écrans

Appuyez sur **◀** ou **▶** pour changer la taille des deux écrans.



## Modification de l'ordre des chaînes

**i** Après la mémorisation automatique, vous pouvez utiliser cette fonction pour trier les numéros des chaînes selon un ordre préférentiel.

1. Appuyez sur la touche MENU de la télécommande pour afficher le menu.
2. Appuyez sur ▼ pour sélectionner le symbole  dans le menu , puis appuyez sur ► pour accéder au menu 'Réglage'.
3. A l'aide de ▼, sélectionnez Ordre des chaînes, puis appuyez sur ► pour accéder au menu correspondant.
4. Orientez le sélecteur sur ▲ ou ▼ pour sélectionner le numéro de chaîne que vous voulez échanger, puis appuyez sur ► pour confirmer.
5. Orientez le sélecteur sur ▲ ou ▼ pour sélectionner le nouveau numéro (PROG 4, par exemple) à utiliser pour la chaîne sélectionnée, puis appuyez sur OK pour confirmer. Le nouveau numéro est enregistré et le numéro des autres chaînes change en conséquence.
6. Répétez les étapes 4 et 5 pour échanger le numéro des autres chaînes.
7. Appuyez sur la touche MENU pour revenir à l'image télévisée.

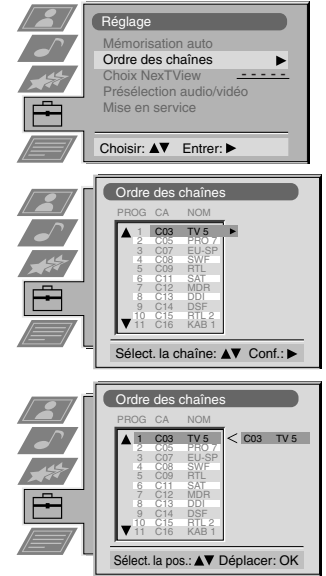

## Réglage manuel du téléviseur

**i** Vous avez déjà procédé au réglage automatique du téléviseur en suivant les instructions fournies au début de ce manuel. Sachez cependant qu'il est possible d'effectuer cette opération manuellement et d'ajouter de nouvelles chaînes une par une.

1. Appuyez sur la touche MENU de la télécommande pour afficher le menu.
2. Appuyez sur ▼ pour sélectionner le symbole  dans le menu, puis appuyez sur ►.
3. Appuyez sur ▼ pour sélectionner l'option Mise en Service du menu, puis appuyez sur ► pour accéder au menu correspondant.
4. Appuyez sur ▼ pour sélectionner l'option Mémorisation manuelle dans le menu, puis sur ► pour accéder au menu correspondant.
5. Orientez le sélecteur sur ▲ ou ▼ pour sélectionner un numéro de chaîne (PROGR 1 pour TF1, par exemple), puis appuyez sur ► pour mettre la colonne SAUT en surbrillance.
6. Appuyez sur ▲ pour sélectionner Non, puis sur ► pour mettre la colonne SYS en surbrillance.
7. Appuyez sur ▲ ou ▼ pour sélectionner la norme d'émission (B/G pour l'Europe de l'Ouest, D/K pour l'Europe de l'Est) ou EXT pour une source vidéo extérieure (AV1, AV2, ...), puis appuyez sur ► pour confirmer.
8. Orientez le sélecteur sur ▲ ou ▼ pour sélectionner C (pour normal), S (pour câble) ou F (pour fréquence directe), puis appuyez sur ►.
9. A l'aide des touches numériques de la télécommande, sélectionnez le premier chiffre du numéro de canal (CH), puis le deuxième ou  
Orientez le sélecteur sur ▼ pour rechercher le numéro de chaîne suivant disponible.
10. Si vous ne souhaitez pas enregistrer la chaîne sur le numéro de canal sélectionné, appuyez sur ▲ ou ▼ afin de poursuivre la recherche du canal souhaité.
11. Pour enregistrer la chaîne, appuyez sur OK.
12. Répétez les étapes 5 à 11 pour mémoriser d'autres chaînes, puis appuyez sur la touche MENU pour sortir du menu.

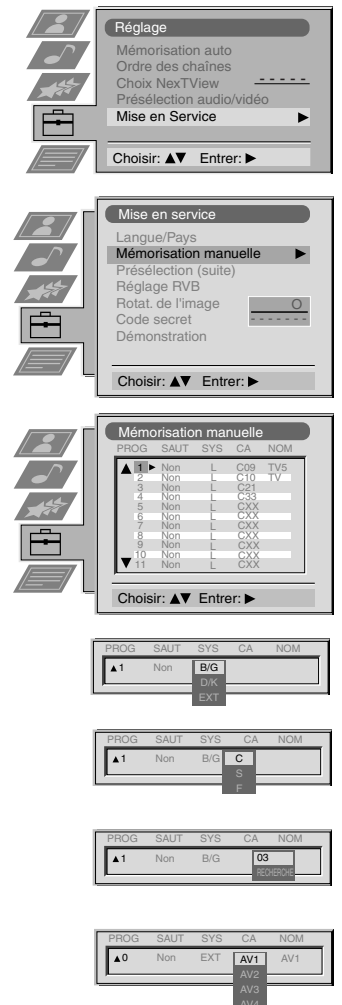

## Utilisation du système de menus du téléviseur :

### Dénomination des chaînes

**i** En général, les chaînes sont nommées automatiquement à partir du télétexte, si ce service est disponible. Toutefois, il est possible de nommer individuellement une chaîne ou une source vidéo (jusqu'à cinq caractères, lettres ou chiffres).

1. Appuyez sur la touche MENU de la télécommande pour afficher le menu.
2. Appuyez sur ▼ pour sélectionner le symbole  dans le menu, puis appuyez sur ► pour accéder au menu Réglage.
3. Appuyez sur ▼ pour sélectionner l'option Mise en Service, puis appuyez sur ► pour accéder au menu correspondant.
4. Appuyez sur ▼ pour sélectionner l'option Mémoire manuelle, puis appuyez sur ► pour accéder au menu correspondant.
5. Orientez le sélecteur sur ▲ ou ▼ pour sélectionner la chaîne à laquelle vous souhaitez attribuer un nom.
6. Appuyez à plusieurs reprises sur ► jusqu'à ce que le premier élément sous NOM soit mis en surbrillance.
7. A l'aide de ▲ ou ▼ sélectionnez un chiffre ou une lettre (- pour un espace), puis appuyez sur ► pour confirmer. Sélectionnez les quatre autres caractères de la même façon.
8. Une fois tous les caractères sélectionnés, appuyez sur OK.
9. Répétez les étapes 5 à 8 pour nommer d'autres chaînes.
10. Appuyez sur la touche MENU pour revenir à l'image télévisée.

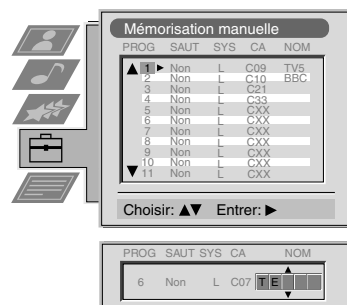
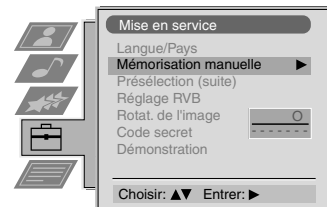

### Chaînes inutilisées

**i** Cette fonction vous permet d'ignorer les numéros de chaînes inutilisés quand les chaînes sont sélectionnées à l'aide des touches PROGR+/. Vous pouvez cependant sélectionner les chaînes inutilisées à l'aide des touches numériques.

1. Appuyez sur la touche MENU de la télécommande pour afficher le menu.
2. Appuyez sur ▼ pour sélectionner le symbole  dans le menu, puis appuyez sur ► pour accéder au menu Réglage.
3. Appuyez sur ▼ pour sélectionner l'option Mise en Service, puis appuyez sur ► pour accéder au menu correspondant.
4. Appuyez sur ▼ pour sélectionner l'option Mémoire manuelle, puis appuyez sur ► pour accéder au menu correspondant.
5. Orientez le sélecteur sur ▲ ou ▼ pour sélectionner le numéro de chaîne voulue, puis appuyez sur ► pour mettre la colonne SAUT en surbrillance.
6. Orientez le sélecteur sur ▲ ou ▼ pour sélectionner Oui ou Non (selon que vous souhaitez ou non ignorer la chaîne), puis appuyez sur OK pour enregistrer la sélection.
7. Répétez les étapes 5 et 6 pour ignorer ou non d'autres chaînes.
8. Appuyez sur la touche MENU pour revenir à l'image télévisée.

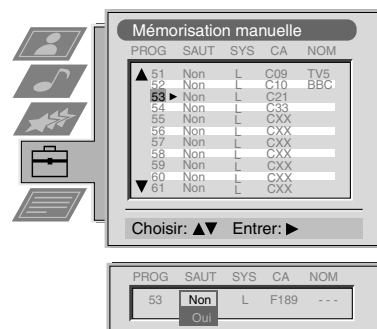
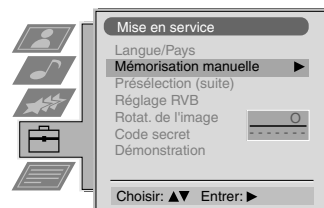

## Utilisation du menu Présélection (Suite)

**i** Le menu Présélection (Suite) permet : a) de régler le niveau d'atténuation de chaque chaîne. b) de régler le niveau de volume de chaque chaîne. c) d'utiliser le réglage fin manuel pour obtenir une meilleure qualité d'image lorsque l'image est déformée. d) de prérégler la sortie AV pour les numéros de chaîne à signaux codés (dans le cas d'utilisation d'un décodeur, par exemple). Cela permet à un magnétoscope d'enregistrer un signal décodé.

- Appuyez sur la touche MENU de la télécommande pour afficher le menu.
- Appuyez sur ▼ pour sélectionner le symbole  dans le menu, puis appuyez sur ► pour accéder au menu Réglage.
- Appuyez sur ▼ pour sélectionner l'option Mise en Service, puis appuyez sur ► pour accéder au menu correspondant.
- Appuyez sur ▼ pour sélectionner Présélection (Suite), puis sur ► pour accéder au menu correspondant.
- A l'aide de ▲ ou ▼, sélectionnez le numéro de la chaîne voulue, puis appuyez à plusieurs reprises sur ► pour sélectionner a) ATT, b) VOL (Volume individuel) c) AFT (Réglage fin automatique) ou d) DECODEUR. L'élément sélectionné apparaît en surbrillance.
- a) **ATT - RF Attenuator**  
A l'aide de ▲ ou ▼, activez et désactivez l'atténuateur. Appuyez sur OK pour confirmer la sélection. Répétez les étapes 5 et 6a pour régler l'atténuation des autres chaînes.

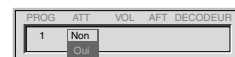
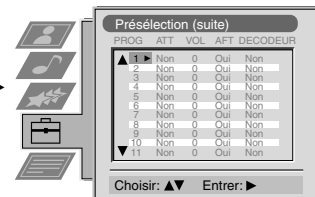
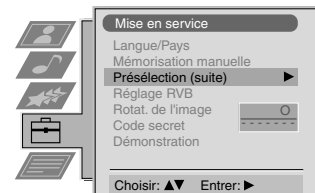

### b) VOL

Orientez le sélecteur sur ▲ ou ▼ pour régler le niveau de volume de la chaîne dans une plage comprise entre -7 et +7. Appuyez sur OK pour enregistrer les données. Répétez les étapes 5 et 6b pour régler le niveau de volume d'autres chaînes.

### c) AFT

Orientez le sélecteur sur ▲ ou ▼ pour régler finement la chaîne sélectionnée comprise entre -15 et +15. Appuyez sur OK pour confirmer. Répétez les étapes 5 et 6c pour régler finement d'autres chaînes.

### d) DECODEUR



Orientez le sélecteur sur ▲ ou ▼ pour sélectionner NON, AV1 ou AV2, puis appuyez sur OK pour confirmer. Vous pouvez désormais connecter un décodeur sur la prise AV1 ou AV2 située à l'arrière du téléviseur pour que l'image émise à partir du décodeur apparaisse sur le numéro de chaîne correspondant. Répétez les étapes 5 et 6d pour sélectionner la sortie AV d'autres chaînes. Si vous n'avez pas de décodeur, laissez cette position sur 'NON'.

Remarque: cette fonction ne s'applique que dans le cas de la connexion d'un magnétoscope Smartlink sur la prise Péritel AV2. Pour une meilleure commodité d'utilisation, nous vous conseillons de connecter votre décodeur sur la prise Péritel prévue à cet effet sur le magnétoscope.

- Appuyez sur la touche MENU pour revenir à l'image télévisée.

## Sélection de la fonction Démo

**i** Cette fonction offre un aperçu de certaines fonctions disponibles avec votre téléviseur.

- Appuyez sur la touche MENU de la télécommande pour afficher le menu.
- Appuyez sur ▼ pour sélectionner le symbole  dans le menu, puis appuyez sur ► pour accéder au menu Réglage.
- Appuyez sur ▼ pour sélectionner l'option Mise en Service, puis appuyez sur ► pour accéder au menu correspondant.
- A l'aide de ▼, sélectionnez l'option Démonstration, puis appuyez sur ► pour lancer la démonstration (d'environ 5 minutes).
- Appuyez sur la touche  pour mettre un terme à la démonstration.

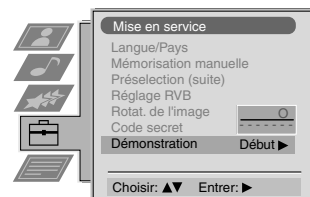

## Réglage de la rotation de l'image

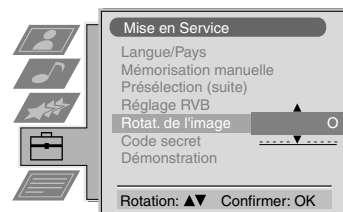

**i** Du fait du magnétisme exercé par la terre, il peut arriver que l'image soit inclinée. Dans ce cas, vous pouvez régler l'inclinaison de l'image.

1. Appuyez sur la touche MENU de la télécommande pour afficher le menu.
2. Appuyez sur ▼ pour sélectionner le symbole  dans le menu, puis appuyez sur ► pour accéder au menu Réglage.
3. Appuyez sur ▼ pour sélectionner l'option Mise en Service, puis appuyez sur ► pour accéder au menu correspondant.
4. Appuyez sur ▼ pour sélectionner l'option Rotation de l'image, puis appuyez sur ► pour accéder au sous-menu correspondant.
5. Appuyez sur ▲ ou ▼ pour régler la rotation de l'image (de -5 à +5), pour appuyez sur OK pour enregistrer.
6. Appuyez sur la touche MENU pour revenir à l'image télévisée.



## Réglage de la géométrie de l'image d'une source RVB

**i** Lorsque vous raccordez une source RVB, telle qu'une Playstation Sony, il se peut que vous ayez à réajuster la géométrie de l'image.

1. Appuyez sur la touche  de la télécommande pour sélectionner la source RVB connectée .
2. Appuyez sur MENU pour afficher le menu à l'écran.
3. Appuyez sur ▼ pour sélectionner le symbole  dans le menu, puis appuyez sur ► pour accéder au menu 'Réglage'.
4. Appuyez sur ▼ pour sélectionner l'option 'Mise en Service' dans le menu, puis appuyez sur ► pour accéder au menu correspondant.
5. A l'aide de ▼, sélectionnez pour sélectionner l'option Réglage RVB dans le menu, puis appuyez sur ► pour accéder au sous-menu correspondant.
6. Appuyez sur ► pour sélectionner Centrage, puis sur ▲ ou ▼ pour régler le centrage de l'image (de -10 à +10). Appuyez sur OK pour mémoriser les nouvelles coordonnées.
7. Appuyez sur ► pour sélectionner Taille, puis sur ▲ ou ▼ pour modifier la taille de l'image horizontale (de -10 to +10). Appuyez sur OK pour mémoriser les nouvelles coordonnées.
8. Appuyez sur la touche MENU pour revenir à l'image télévisée.

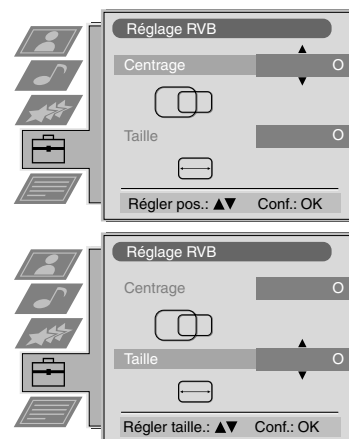

## Utilisation du système de menus du téléviseur :

### Saisie de votre code secret

**i** Avec cette fonction, vous avez la possibilité de saisir un code de sécurité. Ceci vous aidera à identifier votre téléviseur en cas de vol. Ce code ne peut être entré qu'une seule fois. Pensez donc à l'inscrire dans votre mode d'emploi.

1. Appuyez sur la touche MENU de la télécommande pour afficher le menu.
2. Appuyez sur ▼ pour sélectionner le symbole  dans le menu, puis appuyez sur ► pour accéder au menu 'Réglage'.
3. Appuyez sur ▼ pour sélectionner l'option 'Mise en Service' du menu, puis appuyez sur ► pour accéder au menu.
4. Appuyez sur ▼ pour sélectionner l'option Code secret du menu, puis sur ► pour accéder au menu correspondant.
5. Orientez le sélecteur sur ▲ ou ▼ pour sélectionner le premier des 11 caractères (lettre, numéro, + ou un espace), puis appuyez sur ► pour passer au caractère suivant.
6. Répétez l'étape 5 pour sélectionner les autres caractères du code.
7. Appuyez sur OK pour enregistrer. Une fenêtre apparaît à l'écran et vous demande d'entrer à nouveau votre code pour confirmation.
8. Appuyez à nouveau sur OK pour enregistrer votre code de façon définitive ou appuyez sur ◀ pour annuler.
9. Appuyez sur la touche MENU pour revenir à l'image télévisée.

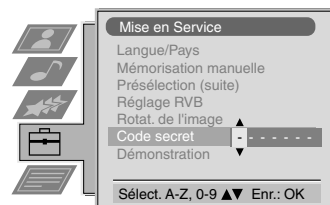

### Préréglage et dénomination des sources d'entrée

**i** Cette fonction permet de sélectionner le format automatique ou attribuer un nom aux sources d'entrée.

1. Appuyez sur la touche MENU de la télécommande pour afficher le menu.
2. Appuyez sur ▼ pour sélectionner le symbole  dans le menu, puis appuyez sur ► pour accéder au menu Réglage.
3. A l'aide de ▼, sélectionnez l'option Présélection audio / vidéo dans le menu, puis appuyez sur ► pour accéder au menu correspondant.
4. A l'aide de ▲ ou ▼, sélectionnez l'entrée audio / vidéo voulue (AV1, 2, 3 ou 4).
5. Appuyez sur ► pour sélectionner Nom.
6. Orientez le sélecteur sur ▲ ou ▼ pour sélectionner le premier caractère du nom, puis appuyez sur ► pour passer au caractère suivant.
7. Répétez l'étape 7 pour sélectionner les quatre autres caractères, puis appuyez sur OK pour enregistrer.
8. Répétez les étapes 4 à 8 pour les autres entrées audio / vidéo, puis appuyez sur MENU pour revenir à l'image télévisée.

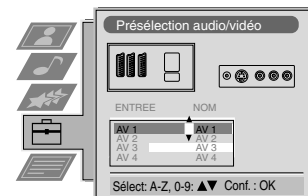
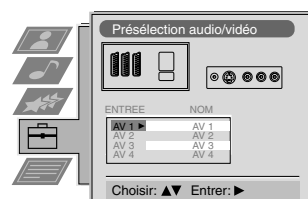

# Branchement d'équipements complémentaires sur le téléviseur

A l'aide des illustrations ci-dessous, vous pouvez raccorder un grand nombre d'équipements audio et vidéo à votre téléviseur.

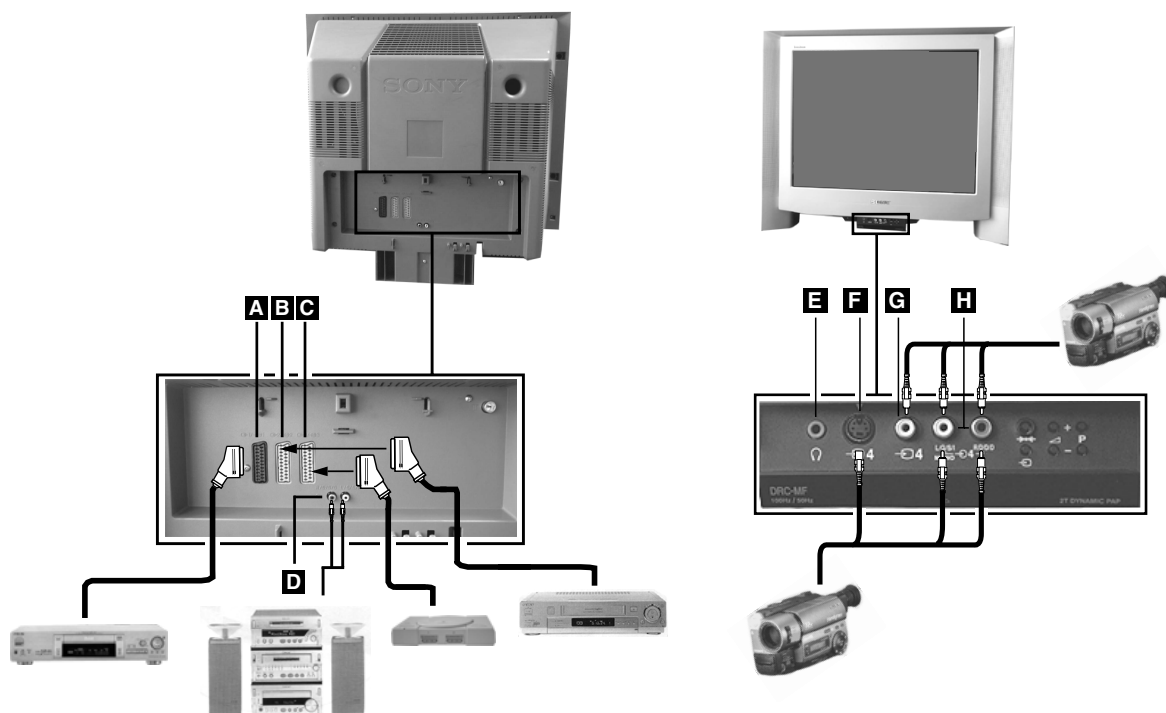

Pour pouvoir obtenir le signal d'entrée d'un équipement raccordé au téléviseur, vous devez sélectionner le symbole du connecteur auquel vous avez branché cet équipement.

1. Reportez-vous aux illustrations ci-dessus pour connecter votre équipement à la prise voulue du téléviseur.
2. Appuyez plusieurs fois sur la touche de la télécommande pour afficher et sélectionner le symbole d'entrée approprié à votre équipement (voir le tableau ci-dessous) :

Symbole à l'écran	Signal d'entrée via le connecteur
	• Audio / Vidéo via la prise péritélévision <b>A</b> ou* RVB via la prise péritélévision <b>A</b>
	• Audio / Vidéo via la prise péritélévision <b>B</b> ou* S-Vidéo via la prise péritélévision <b>B</b>
	• Audio / Vidéo via la prise péritélévision <b>C</b> ou* S-Vidéo via la prise péritélévision <b>C</b>
	• S-Vidéo via la prise DIN 4 broches <b>F</b> ou* Vidéo via la prise cinch <b>G</b> et Audio via les prises cinch <b>H</b>

\* Sélection automatique du signal suivant l'équipement approprié

3. Allumez l'équipement connecté. L'image provenant de cet appareil (s'il est en cours de fonctionnement) apparaîtra sur l'écran du téléviseur.
4. Appuyez sur pour revenir à l'image télévisée normale.

Remarque : Pour éviter les cas de distorsion d'image, ne raccordez pas simultanément plusieurs équipements aux prises **F** et **G** du téléviseur.

## Connexion d'un casque

Branchez votre casque sur la prise **E** en façade du téléviseur.

# Informations supplémentaires pour la connexion des équipements complémentaires

- \* En cas de distorsion de l'image ou du son, éloignez le magnétoscope du téléviseur.
- \* Si vous branchez un magnétoscope mono, utilisez uniquement la prise blanche pour relier le téléviseur au magnétoscope.
- \* Pour plus d'informations sur la sélection du signal de sortie de la prise péritélévision 2  $\text{G}+2/\text{S}2$ , reportez-vous à la page 14.
- \* Si vous connectez votre téléviseur sur un équipement Hi-Fi externe, vous pouvez régler le volume sonore en réglant le niveau de volume du casque dans le menu 'Contrôle du son'. Consultez le paragraphe 'Réglage de l'image et du son' de ce mode d'emploi.

## Smartlink

Smartlink établit un lien direct entre votre téléviseur et un magnétoscope.

Smartlink fonctionne si :

- \* votre magnétoscope prend en charge Smartlink, NexTView Link, Easy Link ou Megalogic.
- \* vous avez branché votre magnétoscope sur la prise péritélévision 2  $\text{G}+2/\text{S}2$  à l'aide d'un câble complet SCART 21 broches.

Smartlink/NexTView Download vous permet :

- \* de télécharger les informations telles que la liste des programmes d'une chaîne du téléviseur vers le magnétoscope.
- \* d'utiliser NexTView pour simplifier la programmation de votre magnétoscope.
- \* d'enregistrer directement de la télévision : pendant que vous regardez la télévision, il vous suffit d'appuyer sur une touche du magnétoscope pour enregistrer le programme en cours.

Pour obtenir des informations détaillées sur Smartlink, reportez-vous au mode d'emploi de votre magnétoscope.

## Télécommande d'autres appareils Sony

Grâce aux touches situées sous le cache de la télécommande, vous pouvez contrôler d'autres appareils Sony.

1. Ouvrez le cache de la télécommande.
2. Réglez le sélecteur VTR 1234 DVD en fonction de l'équipement que vous voulez contrôler :
  - VTR1 Béta
  - VTR2 8mm
  - VTR3 Magnétoscope VHS
  - VTR4 Vidéo numérique
  - DVD Lecteur de DVD
3. Utilisez les touches de la télécommande pour contrôler l'équipement.
  - \* Si votre équipement dispose d'un sélecteur MODE COMMANDE, réglez-le de la même façon que le sélecteur VTR 1234 DVD de la télécommande de votre téléviseur.
  - \* Votre télécommande ne pilote que les fonctions communes présentes sur votre équipement complémentaire et la télécommande.



# Spécifications

## Normes de télévision

B/G/H, D/K

## Standards de couleur

PAL, SECAM

NTSC 3.58, 4.43 (entrée vidéo uniquement)

## Canaux

Voir la section Guide des canaux page dessous.

## Tube cathodique

FD Trinitron

Env. 72 cm (29 pouces), déflexion 104°

## Connexions Panneau arrière

- ➔1 / ➔1 Connecteur Euro-AV 21 broches (norme CENELEC) avec entrée audio / vidéo, RVB, sortie TV audio / vidéo.
- ➔2 / ➔2 Connecteur Euro-AV 21 broches (norme CENELEC) avec entrée audio / vidéo, entrée S-vidéo, sortie audio / vidéo écran.
- ➔3 / ➔3 Connecteur Euro-AV 21 broches (norme CENELEC) avec entrée audio / vidéo, entrée S-vidéo, sortie audio / vidéo écran.
- ⊖ L/G/S/I Prises cinch, sortie audio variable  
R/D/D/D

⏏ Entrée RF

## Panneau avant

- ⊖4 Entrée vidéo - prises cinch
- ⊖4 Entrée audio - prise cinch
- ➔4 Entrée S-vidéo - prise DIN 4 broches
- ⊖ Prise casque - minijack stéréo

## Sortie son

Haut-parleurs droite et gauche: 2x20 W (puissance musicale)  
2x10W (RMS)

Caisson de graves: 30 W (puissance musicale)  
15W (RMS)

## Consommation

158W

## Dimensions

Env. 765 (l) x 635 (h) x 570 (p) mm

## Poids

Env. 59kg

## Accessoires fournis

- (1) Télécommande RM-893
- (2) Piles

## Autres fonctionnalités

Ecran plat Trinitron, Détecteur de bruit, Image 100 Hz, égaliseur graphique, PAP, PAT, M-PIP, Mémoire de 2000 pages Télétexte, code secret, mise en veille programmée, NexTVView, Filtre en peigne numérique, Double tuner.









**La conception et les spécifications fournies peuvent être modifiées sans notification préalable.**

## Guide des canaux

	Canaux recevables	Affichage de canaux
B / G / H	E2..12, 21..69	C02..C12, C21..69
TV Câble (1)	S1..S41	S01..S41
TV Câble (2)	S01..S05	S42..S46
	M1..M10	S01..S10
	U1..U10	S11..S20
Italie	A, B..H, H1, H2	C13..C20
D/K	R01..R12, R21..R69	C01..C12, C21..C69
	S01..S05	S42..S46

## Dépannage



Voici quelques solutions simples qui vous permettront de résoudre les problèmes liés à la qualité de l'image et du son.

Problème	Solution
Pas d'image (écran noir), ou de son	<ul style="list-style-type: none"> <li>• Branchez le téléviseur.</li> <li>• Appuyez sur la touche  à l'avant du téléviseur.</li> <li>• Si le voyant  est allumé, appuyez sur la touche  ou sur un numéro de chaîne de la télécommande.</li> <li>• Vérifiez que l'antenne est bien branchée.</li> <li>• Eteignez le téléviseur 3 ou 4 secondes, puis rallumez-le en appuyant sur la touche  à l'avant du téléviseur.</li> </ul>
Mauvaise image ou pas d'image (écran noir), mais bonne qualité sonore	<ul style="list-style-type: none"> <li>• Appuyez sur MENU, sélectionnez l'option de réglage de l'image. Réglez la luminosité, le contraste et les couleurs.</li> <li>• A partir des options de réglage de l'image, sélectionnez RAZ pour réinitialiser les paramètres d'origine réglés en usine.</li> </ul>
Bonne image mais pas de son	<ul style="list-style-type: none"> <li>• Appuyez sur la touche  de la télécommande.</li> <li>• Si le symbole  est affiché à l'écran, appuyez sur la touche  de la télécommande.</li> </ul>
Pas de couleur (programmes couleurs)	<ul style="list-style-type: none"> <li>• Appuyez sur MENU, sélectionnez l'option de réglage de l'image et réglez la couleur.</li> <li>• A partir des options de réglage de l'image, sélectionnez RAZ pour réinitialiser les paramètres d'origine réglés en usine.</li> </ul>
Distorsion de l'image lors du changement de chaîne ou de la sélection du télétexte	<ul style="list-style-type: none"> <li>• Eteignez les équipements raccordés aux prises péritélévision du téléviseur.</li> </ul>
La télécommande ne fonctionne pas	<ul style="list-style-type: none"> <li>• Changez les piles.</li> </ul>
Le voyant de mise en veille  du téléviseur clignote	<ul style="list-style-type: none"> <li>• Contactez le service après-vente Sony le plus proche de chez vous.</li> </ul>
Image provenant d'un appareil externe perturbée.	<ul style="list-style-type: none"> <li>• Réduisez le niveau de netteté.</li> </ul>

- Si ces problèmes persistent, faites appel au personnel qualifié.
- N'ouvrez jamais le boîtier du téléviseur vous-même.

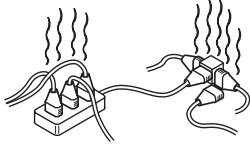
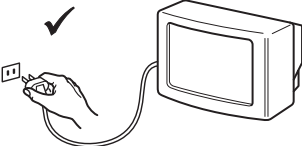
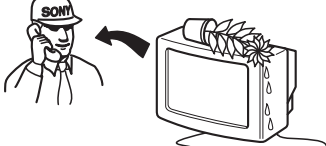
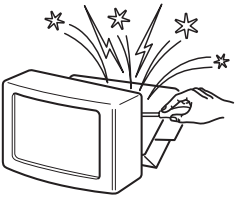
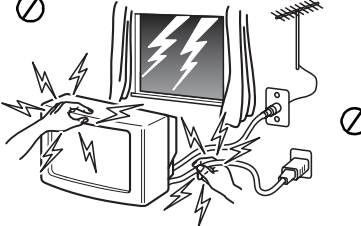
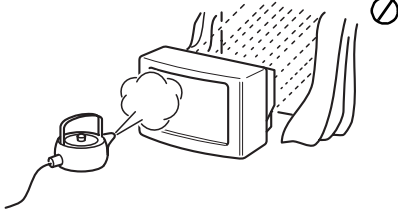
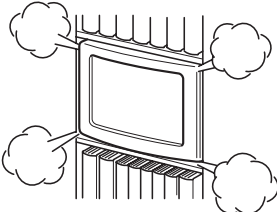
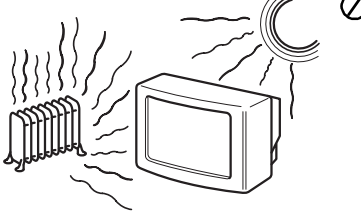
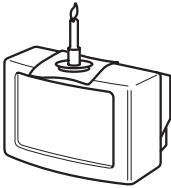
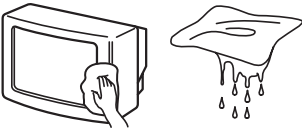
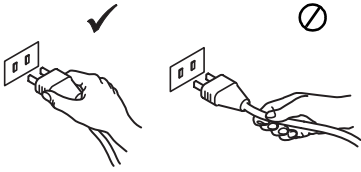
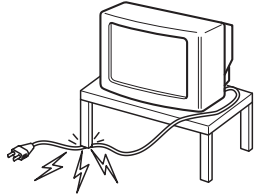
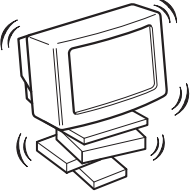

# Sicherheitsmaßnahmen

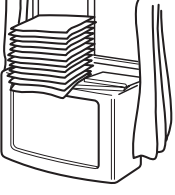
 <p>Betreiben Sie das Fernsehgerät ausschließlich an 220 - 240 V Wechselstrom. Um Feuergefahr oder die Gefahr eines elektrischen Schlages zu vermeiden, verwenden Sie nicht zu viele Geräte an der gleichen Steckdose.</p>	 <p>Aus Umweltschutz- und Sicherheitsgründen empfiehlt es sich, das Fernsehgerät nicht im Bereitschaftsmodus zu lassen, wenn es nicht benutzt wird. Schalten Sie es am Netzschalter aus.</p>	 <p>Um Feuergefahr oder die Gefahr eines elektrischen Schlages zu vermeiden, stecken Sie niemals irgendwelche Gegenstände in das Gerät. Schütten Sie niemals irgendeine Flüssigkeit in das Gerät hinein. Benutzen Sie das Fernsehgerät nicht weiter, wenn Flüssigkeiten oder Fremdkörper in das Gerät gelangen. Lassen Sie das Gerät sofort von qualifiziertem Fachpersonal überprüfen.</p>
 <p>Öffnen Sie nicht das Gehäuse des Gerätes. Überlassen Sie dies stets nur qualifiziertem Fachpersonal.</p>	 <p>Während eines Gewitters fassen Sie nicht das Netzkabel oder das Antennenkabel des Fernsehgerätes an.</p>	 <p>Um Feuergefahr oder die Gefahr eines elektrischen Schlages zu vermeiden, setzen Sie das Gerät nicht Regen oder sonstiger Feuchtigkeit aus.</p>
 <p>Bedecken Sie nicht die Lüftungsöffnungen des Fernsehgeräts. Lassen Sie um das ganze Gerät für die Luftzufuhr mindestens 10 cm Platz.</p>	 <p>Stellen Sie das Fernsehgerät nicht an Orten auf, die Hitze, Feuchtigkeit oder übermäßig viel Staub ausgesetzt sind. Stellen Sie das Fernsehgerät nicht an einem Ort auf, an dem es Erschütterungen ausgesetzt ist.</p>	 <p>Um Feuergefahr zu vermeiden halten Sie brennbaren Gegenstände oder offenes Licht (z.B. Kerzen) fern vom Fernsehgerät.</p>
 <p>Reinigen Sie das Fernsehgerät mit einem weichen, feuchten Tuch. Verwenden Sie kein Reinigungsbenzin, Verdünnern, Lösungsmittel oder andere Chemikalien zum Reinigen. Verkratzen Sie nicht den Bildschirm. Als Vorsichtsmaßnahme stecken sie das Fernsehgerät vor dem Reinigen aus.</p>	 <p>Ziehen das Netzkabel nur am Stecker heraus. Ziehen Sie nicht am Kabel.</p>	 <p>Achten Sie darauf das keine schweren Gegenstände auf dem Netzkabel liegen und es dadurch beschädigt wird. Darum empfehlen wir Ihnen das Kabel zu straffen, wickeln sie es um die auf der Rückseite des Fernsehgerätes angebrachten Kabelhalter.</p>
 <p>Stellen Sie das Fernsehgerät auf einen sicheren stabilen Ständer. Verhindern Sie das Kinder hinauf steigen können. Legen Sie das Gerät nicht auf die Seite oder den Bildschirm.</p>	 <p>Bevor Sie das Gerät an einem anderen Aufstellungsort platzieren, ziehen Sie den Netzstecker. Vermeiden Sie beim Transport den Gang über unebene Flächen, schnelle hastige Schritte oder übermäßige Gewalt. Falls das Fernsehgerät heruntergefallen oder beschädigt wurde, lassen Sie es sofort durch qualifiziertes Fachpersonal überprüfen.</p>	 <p>Bedecken Sie nicht die Lüftungsöffnungen des Fernsehgerätes mit Gegenständen wie Vorhängen, Zeitungen usw.</p>

# Sicherheitsinformationen

Fernsehgeräte arbeiten grundsätzlich mit sehr hohen Spannungen. Um Feuergefahr oder die Gefahr eines elektrischen Schlags zu vermeiden, beachten Sie bitte die Sicherheitsmaßnahmen auf dem mitgelieferten blauen Merkblatt.

Blockieren Sie die Lüftungsöffnungen nicht, und decken Sie sie nicht ab. Lassen Sie um das ganze Fernsehgerät für die Luftzufuhr mindestens 10 cm Platz.

## Inhalt

# Inhalt

<b>Installation</b>	
1. Überprüfen des mitgelieferten Zubehörs	2
2. Einlegen von Batterien in die Fernbedienung	2
3. Anschließen des Fernsehgeräts	3
4. Einschalten des Fernsehgeräts	4
5. Der Joystick	4
6. Einstellen des Fernsehgeräts	5
7. Einstellen des Videokanals	5
<b>Bedienung</b>	
Die Tasten am Fernsehgerät	6
Die Tasten auf der Fernbedienung	7
NexTView	8
Videotext	10
Das Fernsehmenüsystem	12
Einstellen des Bildes	12
Einstellen des Tons	13
Das Menü „Sonderfunktionen“	14
Multi PIP (Picture in Picture)	15
PAP (Picture and Picture)	15
Ändern der Reihenfolge der Fernsehkanäle	16
Manuelles Einstellen des Fernsehgeräts	16
Eingeben eines Namens für einen Kanal	17
Überspringen von Programmpositionen	17
Das Menü „Zusatzfunktionen“	18
Aufrufen der Demo	18
Einstellen der Bildrotation	19
Einstellen der Bildgeometrie für eine RGB-Quelle	19
Eingeben Ihres persönlichen Sicherheitscodes	20
Einstellen und Benennen der Eingangsquellen	20
<b>Anschließen weiterer Geräte</b>	
Anschließen weiterer Geräte an das Fernsehgerät	21
Weitere Informationen zum Anschließen von Geräten	22
Smartlink	22
Fernbedienen anderer Sony-Geräte	22
<b>Weitere Informationen</b>	
Technische Daten	23
Kanalübersicht	23
Störungsbehebung	24

# Installation

**i** In Schritt 1 - 7 wird erläutert, wie Sie das Fernsehgerät installieren und die Fernsehkanäle (Programme) einstellen können.

## 1. Überprüfen des mitgelieferten Zubehörs



Fernbedienung



Batterien

## 2. Einlegen von Batterien in die Fernbedienung

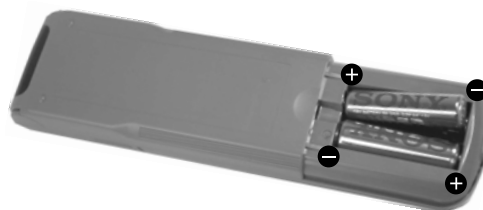
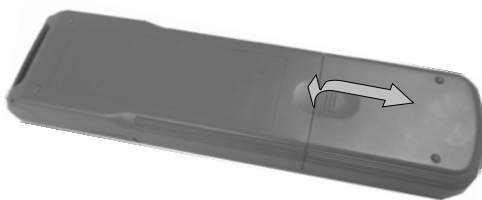

Die mitgelieferten Batterien polaritätsrichtig einlegen.  
Entsorgen Sie verbrauchte Batterien bitte umweltgerecht.

## 3. Anschließen des Fernsehgeräts

### Anschließen des Fernsehgeräts an die Antenne

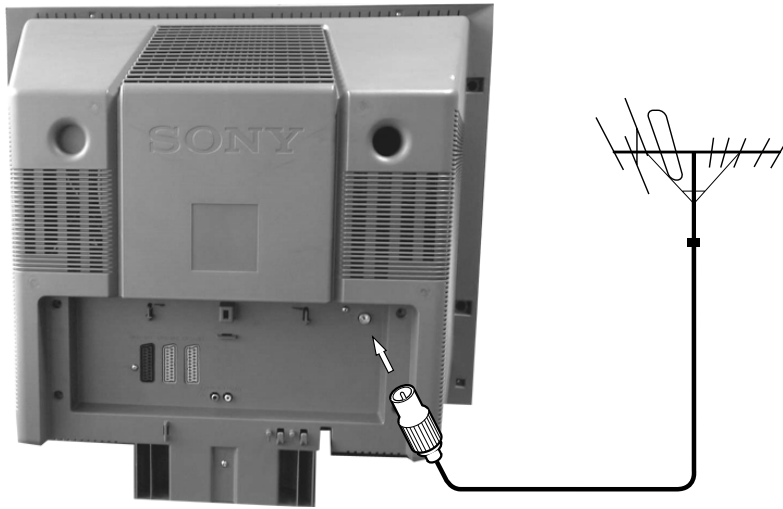

Wenn Sie das Fernsehgerät nicht mit einem Videorecorder verbinden wollen, schließen Sie das Antennenkabel wie auf der Abbildung links gezeigt an, und fahren Sie mit dem Abschnitt „4. Einschalten des Fernsehgeräts“ fort.

Wenn Sie das Fernsehgerät mit einem Videorecorder verbinden wollen, gehen Sie bitte wie im folgenden Abschnitt erläutert vor.

1. Schließen Sie Ihr Antennenkabel an die Buchse mit der Markierung  $\Gamma$  an der Rückseite des Fernsehgeräts an.

### Anschließen des Geräts an eine Antenne und einen Videorecorder

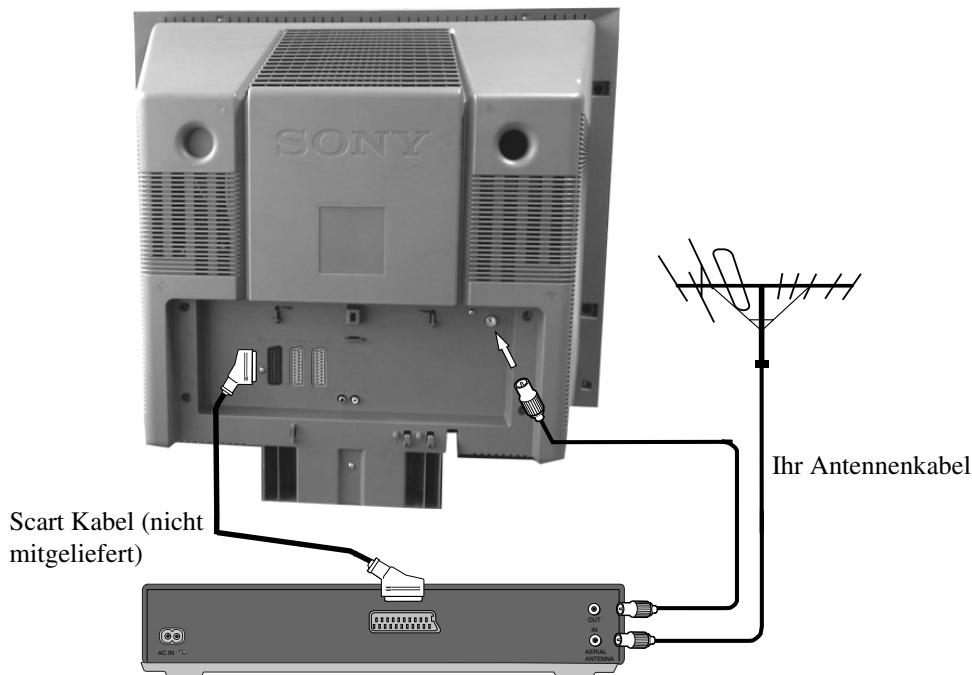

Ein Scart-Kabel ist nicht unbedingt erforderlich. Wenn Sie jedoch eins benutzen, verbessern sich dank dieser zusätzlichen Verbindung Bild- und Tonqualität bei der Wiedergabe.

1. Verbinden Sie Ihr Antennenkabel wie gezeigt mit dem Videorecorder.
2. Verbinden Sie wie auf der Abbildung gezeigt mit dem Antennenkabel des Videorecorders die Buchse RF OUT an der Rückseite des Videorecorders mit dem Antennenanschluß an der Rückseite des Fernsehgeräts.
3. Verbinden Sie den Videorecorder mit dem Netzstrom, und schalten Sie ihn ein.
4. Legen Sie eine bespielte Kassette in den Videorecorder ein, und drücken Sie die Taste „PLAY“.

## 4. Einschalten des Fernsehgeräts



1. Schließen Sie das Netzkabel des Fernsehgeräts an eine Netzsteckdose (220 - 240 V Wechselstrom, 50 Hz) an, und schalten Sie das Gerät ein.
2. Drücken Sie den Netzschalter (Ein/Aus) ① an der Vorderseite des Fernsehgeräts.



Wenn die Bereitschaftsanzeige an der Vorderseite des Fernsehgeräts leuchtet, drücken Sie die Taste TV I/O auf der Fernbedienung, um das Fernsehgerät einzuschalten. Es kann einige Momente dauern, bis das Bild auf dem Fernsehschirm erscheint.

## 5. Der Joystick

### Bewegen des Joystick



Drücken Sie die entsprechende Pfeiltaste, um sich in den Menüs zu bewegen.

### Drücken des Joystick



Zum Auswählen eines Punktes innerhalb des Menüs, die OK-Taste in der Mitte niederdrücken.



# 6. Einstellen des Fernsehgeräts

Bevor Sie am Fernsehgerät die Sender einstellen können, müssen Sie Sprache und Land angeben.

1. Das Menü „Language/Country“ erscheint auf dem Fernsehschirm, und das Wort „English“ ist hervorgehoben.
2. Wählen Sie mit ▲ oder ▼ auf der Fernbedienung die gewünschte Sprache aus, und bestätigen Sie dann mit OK. Das Menü „Sprache/Land“ wird auf dem Fernsehschirm angezeigt, und das Wort „Aus“ ist hervorgehoben. Wählen Sie „Aus“, wenn Sie nicht wollen, daß die Kanäle in einer vorgegebenen Reihenfolge, beginnend mit Programmposition 1, gespeichert werden.
3. Wählen Sie mit ▲ oder ▼ das Land aus, in dem Sie das Fernsehgerät benutzen wollen, und bestätigen Sie dann mit OK.
4. Das Menü zum Automatischen Abspeichern der Sender erscheint in der ausgewählten Sprache auf dem Fernsehschirm. Bestätigen Sie mit der Taste OK.
5. Vergewissern Sie sich, daß das Fernsehgerät korrekt an die Antenne angeschlossen ist, und bestätigen Sie dann mit OK. Das Fernsehgerät beginnt nun automatisch, alle verfügbaren Kanäle zu suchen und zu speichern. Das kann einige Minuten dauern. Bitte warten Sie ab, und drücken Sie während des Vorgangs keine Tasten.
6. Sobald das Fernsehgerät alle verfügbaren Kanäle eingestellt hat, erscheint das Menü zum Ordnen der Programme auf dem Fernsehschirm. Auf diesem Menü können Sie die Programme in die Reihenfolge Ihrer Wahl bringen. Wenn Sie die Reihenfolge der Kanäle ändern wollen, drücken Sie die Taste ▲ oder ▼, bis der Kanal, den Sie verschieben wollen, auf dem Fernsehschirm erscheint, und drücken Sie dann ►. Wählen Sie mit der Taste ▲ oder ▼ die neue Programmnummer aus, unter der Sie den Kanal speichern wollen, und bestätigen Sie mit OK. Der ausgewählte Kanal rückt an die neue Programmposition, und die anderen Kanäle werden entsprechend verschoben. Gehen Sie wie in diesem Schritt erläutert vor, wenn Sie weitere Kanäle an eine andere Programmposition stellen wollen.
7. Blenden Sie mit der Taste MENU das Menü auf dem Fernsehschirm aus.
8. Mit den Tasten PROGR+/- oder den Zahlentasten können Sie jetzt die Fernsehkanäle anzeigen lassen.

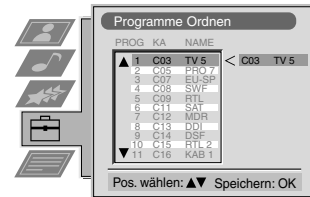
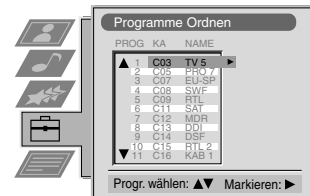
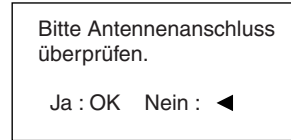
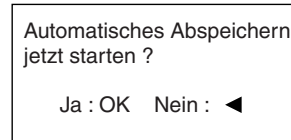
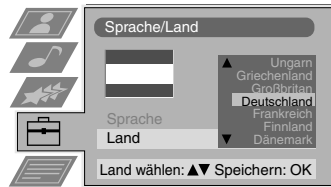
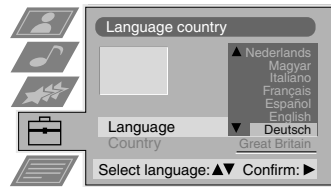

Hinweis: Wenn Sie das automatische Abspeichern der Kanäle zwischendurch abbrechen wollen, drücken Sie OK.

# 7. Einstellen des Videokanals

Wenn Sie einen Videorecorder an das Fernsehgerät angeschlossen haben, müssen Sie jetzt den Videokanal suchen.

1. Drücken Sie die Tasten PROGR+/- auf der Fernbedienung, bis das Videobild (d. h. das vom Videorecorder eingespeiste Bild) auf dem Fernsehschirm angezeigt wird.

Hinweis: Wenn Sie den Videokanal auf eine andere Programmposition legen wollen, schlagen Sie bitte unter „Ändern der Reihenfolge der Fernsehkanäle“ in dieser Bedienungsanleitung nach.

# Bedienung

## Die Tasten am Fernsehgerät

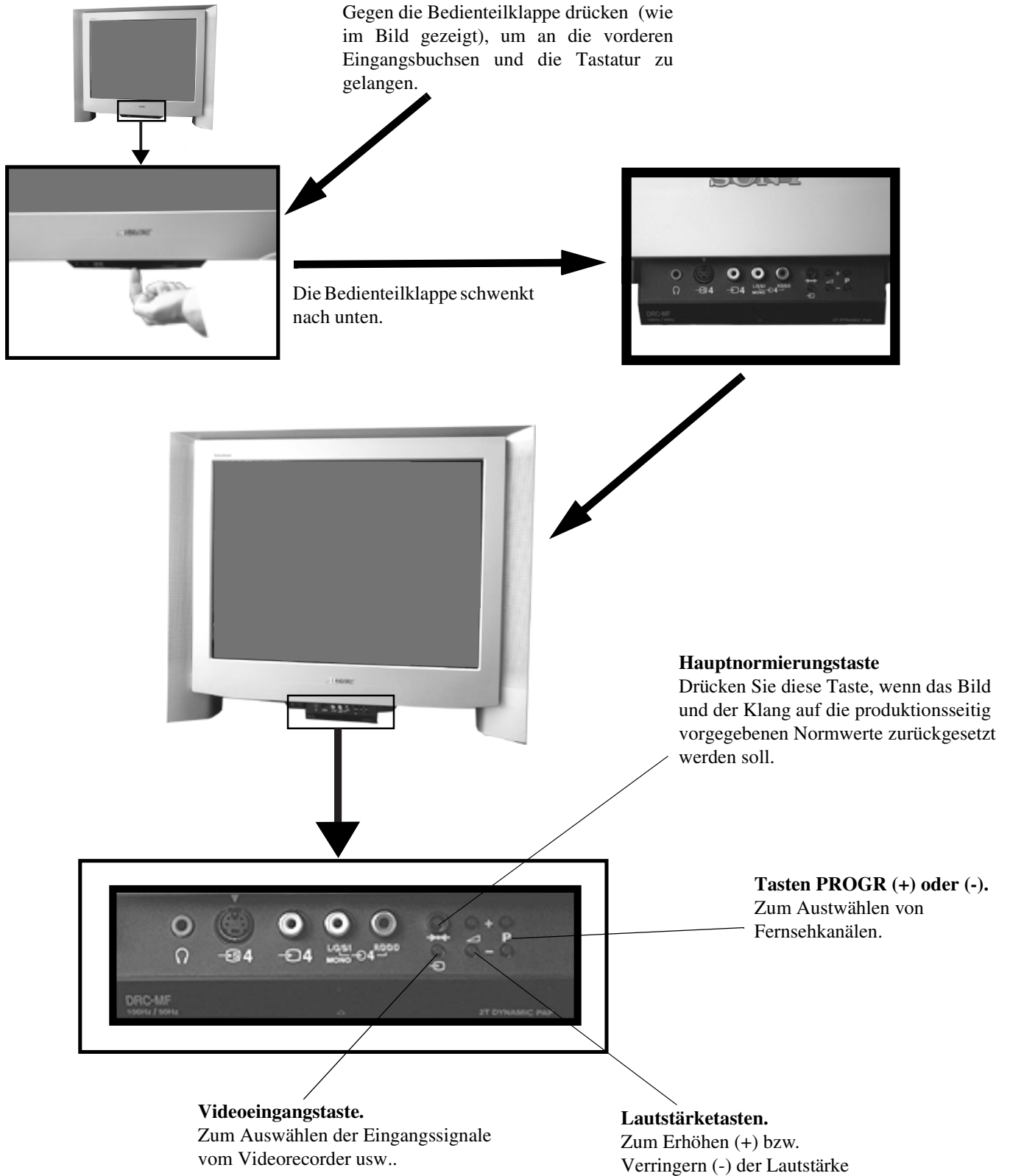

# Die Tasten auf der Fernbedienung

## Stummschalten des Tons

Mit dieser Taste können Sie den Ton vom Fernsehgerät stummschalten. Wenn Sie die Taste erneut drücken, ist der Ton wieder zu hören.

## Zurück zum Fernsehmodus

Mit dieser Taste wechseln Sie vom Videotext- oder Bereitschaftsmodus wieder zum normalen Betrieb.

## Auswählen von Videotext

Mit dieser Taste schalten Sie den Videotext ein oder aus.

## Auswählen der elektronischen Programmführung

Mit dieser Taste schalten Sie die elektronische Programmführung ein oder aus.

## „Einfrieren“ des Bildes

Mit dieser Taste halten Sie das Bild an, so daß Sie sich zum Beispiel eine eingeblendete Telefonnummer notieren können. Drücken Sie die Taste nochmals, um zum normalen Betrieb zurückzuschalten.

## Auswählen von Kanälen

Mit den Zahlentasten wählen Sie die Kanäle aus.

Bei zweistelligen Programmnummern, wie z. B. 23, drücken Sie zunächst -- und dann die Tasten 2 und 3.

## Anzeigen des Bildmenüs

Wenn Sie diese Taste drücken, können Sie die Bildeinstellungen ändern. Mit der Taste OK blenden Sie die Anzeige aus.

## Anzeigen des Tonmenüs

Wenn Sie diese Taste drücken, können Sie die Toneinstellungen ändern. Mit der Taste OK blenden Sie die Anzeige aus.

## Einblenden der Kanalübersicht

Drücken Sie die Taste OK. Wählen Sie mit ▲ oder ▼ den gewünschten Kanal, und bestätigen Sie die Auswahl mit ►.

## Einstellen der Lautstärke des Fernsehgeräts

Mit diesen Tasten stellen Sie die Lautstärke des Fernsehgeräts ein.

## Vorübergehendes Ausschalten des Fernsehgeräts

Mit dieser Taste schalten Sie das Fernsehgerät vorübergehend aus (d. h. in den Bereitschaftsmodus). Danach können Sie es mit dieser Taste aus dem Bereitschaftsmodus wieder einschalten. *Um Energie zu sparen, empfiehlt es sich, das Fernsehgerät ganz auszuschalten, wenn es nicht benutzt wird. HINWEIS: Wenn 15 - 30 Minuten lang kein Fernsehsignal eintrifft und keine Taste gedrückt wird, schaltet das Fernsehgerät automatisch in den Bereitschaftsmodus.*

## Einblenden von Bildschirmanzeigen

Mit dieser Taste werden alle Bildschirmanzeigen eingeblendet. Wenn Sie die Taste erneut drücken, werden die Anzeigen wieder ausgeblendet. Im Videotextmodus können Sie damit die Indexseite (normalerweise Seite 100) einblenden.

## Auswählen des Eingangssignals oder Anhalten von Videotext

Wählen Sie das Eingangssignal von den Fernsehbuchsen aus (siehe „Anschließen weiterer Geräte“). Im Videotextmodus können Sie mit dieser Taste die angezeigte Seite anhalten. Wenn Sie die Taste erneut drücken, wird die Funktion ausgeschaltet.

*Nähere Erläuterungen finden Sie unter „PAP (Picture and Picture“ in dieser Bedienungsanleitung.*

## Zurückschalten zum vorhergehenden Kanal

Mit dieser Taste wechseln Sie zurück zu dem Kanal, den Sie zuvor eingestellt hatten. Hinweis: Dies ist nur innerhalb von 5 Sekunden nach Wechseln des Kanals möglich.

Mit dieser Taste schalten Sie Multi PIP ein oder aus.

## Wechseln des Bildschirmformats

Mit dieser Taste wechseln Sie das Format des angezeigten Bildes auf dem Bildschirm.

## Videotexttasten

Näheres dazu finden Sie unter „Videotext“ in dieser Bedienungsanleitung.

## Auswählen von Menüoptionen

Wählen Sie mit der Taste OK und den Pfeiltasten die Optionen im Menüsystem dieses Fernsehgeräts aus.

## Auswählen von Kanälen

Mit diesen Tasten wählen Sie die Kanäle aus.

## Aufrufen des Menüs

Mit dieser Taste rufen Sie das Menüsystem auf. Wenn Sie die Taste erneut drücken, wird das Menü auf dem Fernsehschirm wieder ausgeblendet.

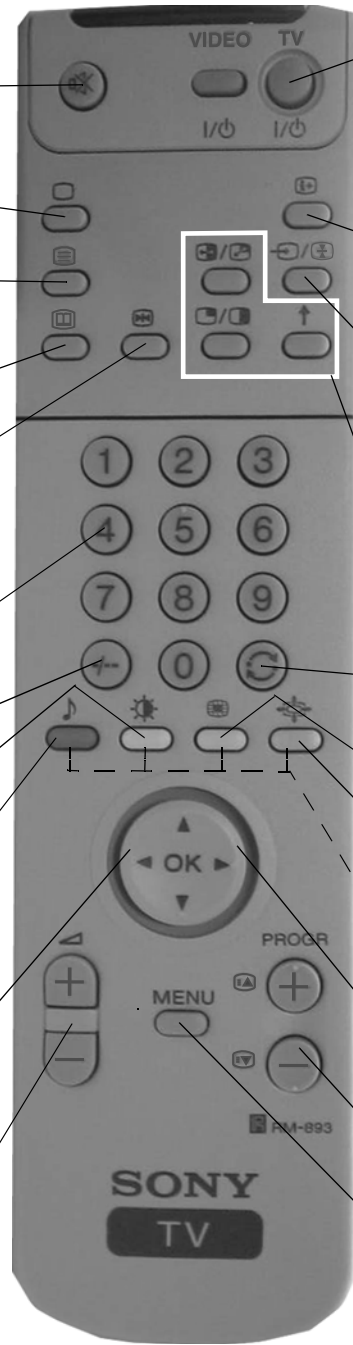

## Zurücksetzen auf die werkseitigen Einstellungen

Wenn Sie den Deckel der Fernbedienung öffnen und diese Taste drücken, werden die Einstellungen für Bild und Ton wieder auf die werkseitigen Werte zurückgesetzt. Wenn das Installationsmenü auf dem Fernsehschirm angezeigt wird, können Sie Sprache und Land einstellen. Schlagen Sie dazu unter „Einstellen des Fernsehgeräts“ in dieser Bedienungsanleitung nach.

## Anzeigen der Zeit

Öffnen Sie den Deckel der Fernbedienung, und drücken Sie diese Taste. Auf dem Fernsehschirm wird die Uhrzeit angezeigt. Wenn Sie die Taste erneut drücken, wird die Funktion ausgeschaltet.

## Bedienen eines Videogeräts

Öffnen Sie den Deckel der Fernbedienung. Mit diesen Tasten können Sie ein Videogerät (Ihren Videorecorder) bedienen. Bitte schlagen Sie dazu auch in der Bedienungsanleitung zum Videorecorder nach.



# NexTVView\*

\*wenn der entsprechende Service zur Verfügung steht.

NexTVView ist eine elektronische Programmführung mit Programminformationen zu den verschiedenen Rundfunkanstalten.

## Auswahl des NexTVView Anbieters

Das Fernsehgerät sucht sich automatisch den besten NexTVView Anbieter heraus. Dieser Anbieter steht ca 30 Minuten nach dem Sendersuchlauf zur Verfügung. Jedoch können Sie, wenn Sie wollen diese Auswahl ändern.

1. Drücken Sie auf die MENU Taste der Fernbedienung, um das Bildschirmmenü einzublenden.
2. Wählen Sie mit der Taste ▲ oder ▼ das Symbol  aus und drücken dann die Taste ► um zum Einstellmenü zu gelangen.
3. Wählen Sie mit der Taste ▲ oder ▼ den Punkt 'NexTVView - Auswahl' und drücken zur Bestätigung die Taste ►. Eine Liste aller verfügbaren NexTVView Anbieter wird angezeigt.
4. Wählen Sie mit der Taste ▲ oder ▼ den gewünschten NexTVView Anbieter und drücken dann zum Speichern die OK Taste.
5. Drücken Sie die MENU Taste um das Bildschirmmenü auszublenden.







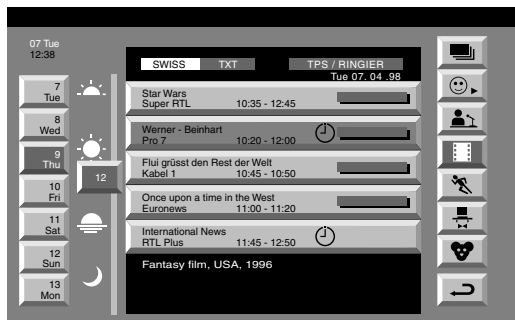

## Aufrufen von NexTVView

Stellen Sie zunächst einen Sender ein, der einen NexTVView-Service anbietet. Bei einem solchen Sender wird der Hinweis „NexTVView“ eingeblendet, sobald alle Daten verfügbar sind.

1. Mit der Taste  auf der Fernbedienung können Sie NexTVView ein- und wieder ausschalten.
2. Mit der Taste ▲, ▼, ◀ oder ▶ können Sie den Cursor auf dem Bildschirm bewegen.
3. Mit OK bestätigen Sie eine Auswahl.
  - a. Wenn Sie in der Spalte mit dem Datum, der Uhrzeit oder den Symbolen (Themen) die Taste OK drücken, ändert sich die Programmübersicht entsprechend.
  - b. Wenn Sie in der Programmübersicht die Taste OK drücken und die betreffende Sendung gerade läuft, schaltet das Gerät direkt in das entsprechende Programm. Wenn die Sendung erst zu einem späteren Zeitpunkt ausgestrahlt wird, wird ein Infomenü dazu eingeblendet.





### Index

-  volle Programmauswahl
-  Sportsendungen
-  individuelle Auswahl
-  Unterhaltung
-  Nachrichtensendungen
-  Kinderprogramm
-  Spielfilme
-  zurück zum vorigen Menü

## Das Menü „Individuelle Themenauswahl“

Sie können im Programmführer eine eigene Liste aus den programmsparten erstellen, die Sie sehen wollen.

1. Wählen Sie mit ▲ oder ▼ das Symbol  aus, und rufen Sie mit ► das Menü „Individuelle Themenauswahl“ auf.
2. Wählen Sie mit ▲ oder ▼ die gewünschte Sparte aus, und bestätigen Sie Ihre Auswahl mit OK.
3. Wählen Sie alle Sparten, die bei einer Suche berücksichtigt werden sollen, wie in Schritt 2 erläutert aus.
4. Wenn Sie alle gewünschten Sparten ausgewählt haben, wählen Sie mit ► das Symbol  auf dem Menübildschirm aus.
5. Drücken Sie OK.
6. Wählen Sie mit ▲ oder ▼ das Symbol  aus und drücken OK, um die Individuelle Themenauswahl zu aktivieren.

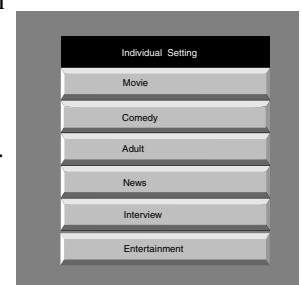

## Das Infomenü

Mit diesem Infomenü können Sie die Zeitschaltuhr oder aufzunehmende Programme einstellen.

1. Wählen Sie mit ▲ oder ▼ ein zukünftiges Programm aus der Programmlistenspalte aus.
2. Drücken Sie OK um das Infomenü auf dem Bildschirm zu sehen.

### Einstellen der Zeitschaltuhr (Timer)

Drücken Sie so oft ◀ oder ▶, bis das Symbol ⌚ aufleuchtet, um „die Zeitschaltuhr einzustellen“ oder „zu löschen“, und bestätigen Sie Ihre Auswahl mit OK. Wenn Sie „Zeitschaltuhr einstellen“ auswählen, wird das Programm mit einer Uhr markiert, und kurz bevor das Programm startet, erscheint ein Hinweis auf dem Bildschirm und fragt nach, ob Sie dieses Programm betrachten wollen.

### Betrachten der Zeitschaltuhrtabelle (Timertabelle)

Drücken Sie so oft ◀ oder ▶, bis das Symbol 📅 aufleuchtet, um die Tabelle ein- und auszuschalten, und bestätigen Sie Ihre Auswahl mit OK. Diese Tabelle zeigt die Programme an, die eingestellt sind. Sie können bis zu 5 Programme einstellen.

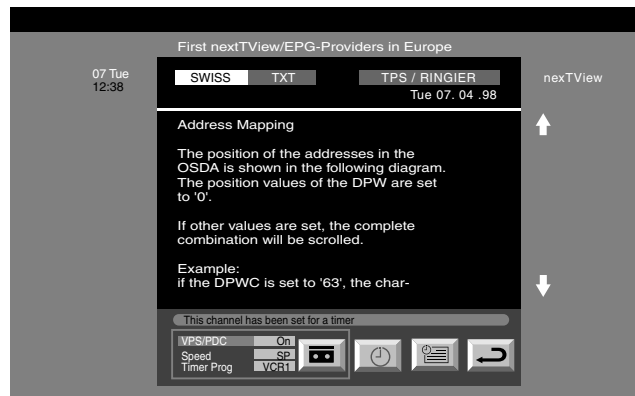

### Programme aufnehmen\*

\*(nur bei Videorecordern mit SmartLink möglich)

1. Schließen Sie Ihren SmartLink-Videorecorder an.
2. Wählen Sie mit ◀ das Symbol 📺 aus und drücken OK, um die Informationen an Ihren Videorecorder zu übertragen.
3. Stellen Sie nun den Videorecorder ein:

#### VPS/PDC

Drücken Sie so oft ◀, bis VPS/PDC ausgewählt ist, und wählen Sie dann mit der Taste OK die Einstellung „Ein“ oder „Aus“. Wenn Sie VPS/PDC einschalten, ist sichergestellt, daß die Sendung korrekt aufgezeichnet wird, auch wenn sich die Anfangszeit verschiebt. Das funktioniert allerdings nur dann, wenn der entsprechende Sender VPS/PDC-Signale sendet.

#### Aufnahmegeschwindigkeit

Wählen Sie mit ▼ die Option „Geschwindigk.“ aus, und wählen Sie dann mit OK als Aufnahmegeschwindigkeit „SP“ (Standardplay) oder „LP“ (Longplay). Bei LP können Sie auf eine Videokassette doppelt so lange aufnehmen wie bei SP. Allerdings ist die Bildqualität geringer.

#### Videorecorderauswahl

Wählen Sie mit ▼ die Option „Videorec.“ aus, und wählen Sie dann mit der Taste OK aus, welchen Videorecorder Sie für die Aufnahme programmieren wollen („VCR1“ oder „VCR2“).





4. Am Ende wählen Sie mit ▶ das Symbol ↩ und drücken OK. Das Menü wird ausgeblendet.



# Videotext

Die meisten Fernsehsender senden Videotext-Informationen. Auf der Indexseite des Videotext-Service (normalerweise Seite 100) finden Sie Erläuterungen dazu, wie Sie den Service verwenden können. Wählen Sie einen Sender mit einem starken Signal. Andernfalls kann es bei Videotext zu Störungen kommen.

## Ein- und Ausschalten von Videotext

1. Wählen Sie den Fernsehkanal mit dem gewünschten Videotext-Service aus.
2. Drücken Sie einmal , wenn Sie in den PAT-Modus schalten wollen. Der Bildschirm wird zweigeteilt. Das Fernsehprogramm ist rechts zu sehen, der Videotext links.

**i** PAT-Modus: Drücken Sie . Mit PROG+/- können Sie zwischen den Fernsehprogrammen umschalten. Mit  oder  wechseln Sie die Größe des Bildes auf dem Fernsehschirm. Mit  können Sie wieder zum normalen Videotextempfang zurückschalten.

3. Wenn Sie zweimal  drücken, wird nur Videotext angezeigt.
4. Wenn Sie dreimal  drücken, wird der Mix-Modus aktiviert.
5. Drücken Sie ein viertes Mal , um den Videotext auszuschalten.

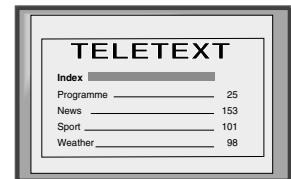
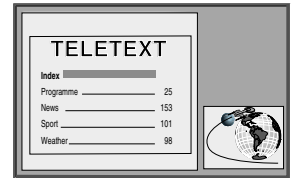



## Auswählen einer Videotextseite



Geben Sie mit den Zahlentasten auf der Fernbedienung drei Ziffern für die Seitenzahl ein. Wenn Sie einen Fehler gemacht haben, geben Sie einfach drei beliebige Ziffern ein, und geben Sie anschließend die korrekte Seitenzahl ein.

## Weitere Videotextfunktionen

### Auswählen der nächsten oder vorhergehenden Seite

Wählen Sie mit der Taste  oder  auf der Fernbedienung die vorhergehende bzw. die nächste Seite aus.

### Auswählen einer Unterseite

Eine Videotextseite kann aus mehreren untergeordneten Seiten (Unterseiten) bestehen. In diesem Fall erscheint eine Informationszeile mit der Anzahl der Unterseiten. Wählen Sie die Unterseite, indem Sie auf  oder  drücken.

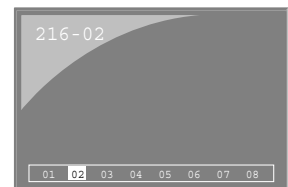

### Anhalten einer Videotextseite

Drücken Sie die Taste , damit die Seite nicht gewechselt wird. Drücken Sie die Taste erneut, um die Funktion auszuschalten.

### Aufrufen der Indexseite



Rufen Sie mit  die Indexseite (normalerweise Seite 100) auf.

### Zugriff auf bestimmte Seiten über Farbtasten (TOPtext)

Diese Funktion steht nur zur Verfügung, wenn der Fernsehsender TOPtext-Signale ausstrahlt. Wenn am unteren Bildschirmrand das farbcodierte Menü angezeigt wird, drücken Sie eine Farbtaste (grün, rot, gelb oder blau) auf der Fernbedienung, um auf die entsprechende Seite zuzugreifen.



### Die Funktion „Page Catching“

1. Wählen Sie mit den Zahlentasten auf der Fernbedienung eine Videotextseite mit einer Seitenübersicht, z. B. die Indexseite.
2. Drücken Sie OK.
3. Wählen Sie mit  oder  die Seitenzahl der gewünschten Seite aus, und drücken Sie OK. Nach ein paar Sekunden wird die gewünschte Seite angezeigt.

# Videotext

## Das Videotextmenü

1. Um das Menü auf den Bildschirm zu bekommen, ist erst der Videotext zu aktivieren. Dann drücken Sie die Taste MENU auf der Fernbedienung.
2. Wählen Sie mit ▲ oder ▼ die gewünschte Option aus, und rufen Sie dann mit ► das entsprechende Untermenü auf.
3. Um das Videotextmenü wieder auszublenden, drücken Sie nochmals die Taste MENU.

### Oben/Unten/Ganz

Mit diesem Untermenü können Sie sich einzelne Teile einer Videotextseite vergrößert anzeigen lassen. Mit ▲ lassen Sie die obere Hälfte der Seite vergrößert anzeigen, mit ▼ die untere. Wenn wieder die gesamte Seite in normaler Größe angezeigt werden soll, drücken Sie OK. Mit ◀ rufen Sie wieder das Videotextmenü auf.



Oben: ▲ Unten: ▼ Ganz: OK

### Aktuell\*

\*nur im Videotext- oder im Mixmodus vorhanden (siehe "Ein- und Ausschalten von Videotext").

Nach Auswahl dieser Funktion können Sie fernsehen, während Sie auf die Anzeige einer Videotextseite warten..

1. Taste auf der Fernbedienung zweimal drücken, um nur Videotext angezeigt zu bekommen.
2. MENU-Taste drücken damit das Menü für Videotext eingeblendet wird.
3. Mit ▲ oder ▼ unterlegtes auswählen und mit ► die Auswahl übernehmen.
4. Das momentane Programm wird angezeigt. Sobald die Videotext-Seite gefunden wurde, erscheint linksoben ein blaues Symbol.
5. Zum Betrachten der Seite die Taste auf der Fernbedienung drücken.

### Aufdecken

Manche Videotext-Seiten enthalten verborgene Informationen, wie z.B Antworten auf ein Quiz, die Sie aufdecken können.

1. Im Videotext-Betrieb die MENU-Taste der Fernbedienung drücken, damit das Videotext-Menü eingeblendet wird.
2. Mit ▲ oder ▼ unterlegtes auswählen und mit ► übernehmen. Die versteckte Information wird auf dem Bildschirm angezeigt.

### Alarmseite\*

\* falls Service zur Verfügung steht, im Videotext-Betrieb oder Mix-Modus möglich.

Sie können zeitverknüpfte Seiten (z.B. Alarmseite) aufrufen.

1. Im Videotext-Betrieb die MENU-Taste der Fernbedienung drücken um Zugriff auf das Videotext-Menü zu erhalten.
2. Mit ▲ oder ▼ einwählen und mit ► bestätigen. Es erscheint das Untermenü der Alarmseite.
3. Mit den Zahlentasten der Fernbedienung die gewünschte Seitenzahl eingeben.
4. Mit den Zahlentasten der Fernbedienung die gewünschte Zeit eingeben.
5. Zur Übernahme der Daten, die OK-Taste drücken. Der Videotext-Betrieb wird verlassen und die Zeit wird linksoben eingeblendet. Zum gewählten Zeitpunkt wird die Seite eingeblendet.



### Seitenübersicht\*

\* steht nur zur Verfügung wenn der Fernsehsender TopText ausstrahlt.

In diesem Menü werden die Top-Text-Seiten in zwei Spalten geteilt. Die erste Spalte zeigt die Blöcke und die zweite die Gruppen.



1. Wählen Sie mit ◀ oder ► die erste oder zweite Spalte aus.
2. Wählen Sie mit ▲ oder ▼ die zutreffende Gruppe von Seiten oder Block aus.
3. Drücken Sie die OK-Taste um die gewählten Seiten angezeigt zu bekommen.

# Das Fernsehmenüsystem

Das Fernsehgerät verfügt über ein Menüsystem, das aus einer Reihe benutzerfreundlicher Bildschirmanzeigen und Menüs besteht. Anhand dieser Anzeigen und Menüs können Sie Bild und Ton einstellen, das Bildschirmformat für das Fernsehgerät auswählen, die Reihenfolge der Fernsehkanäle ändern usw.

## Einstellen von Bild und Ton

Bild und Ton sind bereits ab Werk eingestellt. Sie können beide Einstellungen jedoch verändern.

1. Rufen Sie mit der Taste MENU auf der Fernbedienung das Menü auf dem Fernsehschirm auf.
2. Wählen Sie mit den Tasten ▲ oder ▼ die Option  für die Bildeinstellungen oder  für die Toneinstellungen, und wechseln Sie dann mit ► zu „Bild-Einstellung“ oder zu „Ton-Einstellungen“.
3. Wählen Sie auf dem Bildschirm mit ▲ oder ▼ die Option, die Sie einstellen wollen, und bestätigen Sie die Auswahl mit ►. Eine Beschreibung der Menüoptionen und ihrer Funktionen finden Sie in der Tabelle unten.
4. Stellen Sie mit den Tasten ▲, ▼, ► oder ◀ die ausgewählte Option ein.
5. Wenn die Option eingestellt ist, speichern Sie mit der Taste OK die neue Einstellung.
6. Gehen Sie wie in Schritt 3 bis 5 erläutert vor, um weitere Optionen einzustellen.
7. Blenden Sie mit der Taste MENU das Menü auf dem Fernsehschirm aus.

## Einstellen des Bildes

Funktion	Optionen/Bedienung
Bild-Modus	▼ Live (für Live-Sendungen) Anwender (für individuelle Einstellungen) Film (für Spielfilme) ▲ Spiel (für Computer-Spiele)
Kontrast	Weicher ◀ ▶ Härter
Helligkeit*	Dunkler ◀ ▶ Heller
Farbe*	Schwächer ◀ ▶ Intensiver
Farbton**	Rötlich ◀ ▶ Grünlich
Bildschärfe*	Weicher ◀ ▶ Schärfer

\* Nur falls im Bild-Modus Anwender eingestellt ist  
\*\* Nur bei NTSC Farbsignal (z.B. US Videobänder)

Normwerte Setzt das Bild auf die werkseitigen Einstellungen zurück.

AI (Künstliche Intelligenz)	▼ Aus: Normal ▲ Ein: Automatische Optimierung des Kontrasts entsprechend dem Fernsehsignal.
dyn. NR	▼ Hoch: Hohe Rauschminderung Mittel: Mittlere Rauschminderung Niedrig: Niedrige Rauschminderung Auto: Automatisch selektierte optimale Rauschminderung ▲ Aus: Keine aktivierte Rauschminderung
Digital-Modus	▼ Normal: Grund-100Hz- Bildqualität DRC 50: Verbesserte Bildauflösung für Rollbalken ▲ DRC 100: Beste Bildauflösung erzeugt flimmerfreie Bilder
Farbton	▼ Warm: Gibt dem Bild einen wärmeren Ton Normal: Normal. ▲ Kühl: Gibt dem Bild einen kühleren Ton

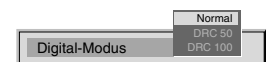
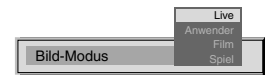



## Einstellen des Tons

Funktion	Optionen/Bedienung
----------	--------------------

Equalizer-Modus	▼ Anwender Vocal Jazz Rock Pop
	▲ Linear (feste Einstellung, kann nicht verändert werden)

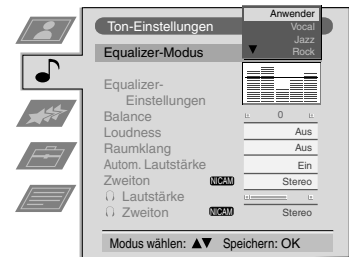

**Equalizer-Einstellungen** Sie können den unter „Equalizer-Modus“ eingestellten Modus verändern, indem Sie die 5 ausgewählten Frequenzbereiche verstärken oder beschränken. Wählen Sie dazu mit ◀ oder ▶ den Frequenzbereich, und stellen Sie ihn dann mit ▼ oder ▲ ein. Drücken Sie dann die Taste OK, um die neue Einstellung zu speichern.

**ⓘ** Wenn Sie die neue Einstellung speichern wollen, müssen Sie als Equalizer-Modus, „Anwender“ einstellen. In diesem Modus wird die Einstellung dauerhaft gespeichert. In allen anderen Modi (Vocal, Jazz, Rock, Pop) gilt die Einstellung nur bis zum nächsten Moduswechsel.

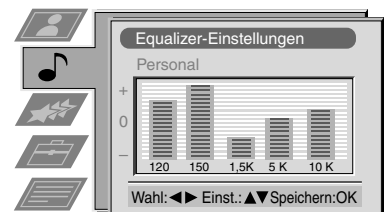

Balance	◀ Mehr links
	▶ Mehr rechts

Loudness	▼ Aus: Normal
	▲ Ein: Für Musiksendungen

Raumklang	▼ Aus: Normal
	▲ Ein: Spezieller akustischer Effekt

Automatische Lautstärke	▼ Ein: Die Lautstärke der Fernsehkanäle bleibt unabhängig vom Sendesignal gleich (d. h. sie wird zum Beispiel bei Werbung nicht lauter).
	▲ Aus: Die Lautstärke ändert sich je nach Sendesignal.

Zweiton	Bei einer Sendung in Zweikanalton:
	▼ A für Kanal 1
	▲ B für Kanal 2
	Bei einer Sendung in Stereoton:
▼ Mono	
▲ Stereo	

**ⓘ** Bei einer Stereosendung im NICAM-Format wird kurz NiCAM auf dem Bildschirm eingeblendet.

Kopfhörer	◊ Lautstärke	Leiser ◀ ▶ Lauter
	◊ Zweiton	Steht nur zur Verfügung, wenn Bild-und-Bild (PAP) Funktion gewählt wurde:
	▼ Stereo: Der Ton eines Bildes wird über die Fernsehlautsprecher und den Kopfhörer wiedergegeben.	
	▲ PAP: Der Ton des linken Bildes wird über die Fernsehlautsprecher und der Ton des rechten Bildes ist über den Kopfhörer wählbar.	

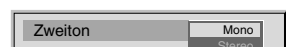
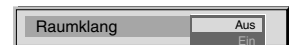

Für weitere Informationen zu PAP, siehe Abschnitt "Verwenden von Bild-und-Bild (PAP)"

## Das Menü „Sonderfunktionen“

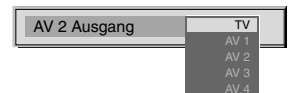
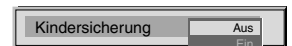
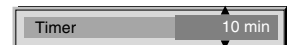
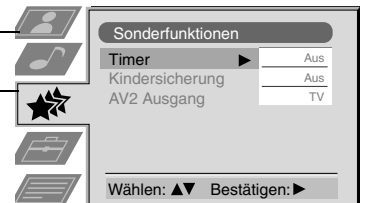

1. Rufen Sie mit der Taste MENU auf der Fernbedienung das Menü auf dem Fernsehschirm auf.
2. Wählen Sie mit ▲ oder ▼ das Menü  „Sonderfunktionen“ aus, und wechseln Sie dann mit der Taste ► in das Menü.
3. Wählen Sie mit der Taste ▲ oder ▼ die gewünschte Option aus, und bestätigen Sie mit ►. Eine Beschreibung der Menüoptionen und ihrer Funktionen finden Sie in der Tabelle unten.
4. Stellen Sie mit ▲, ▼, ► oder ◀ den gewünschten Wert ein.
5. Bestätigen Sie die Einstellung mit OK.
6. Gehen Sie wie in Schritt 3 bis 5 erläutert vor, wenn Sie weitere Optionen einstellen wollen.
7. Blenden Sie mit der Taste MENU das Menü auf dem Fernsehschirm aus.

Optionen	Bedienung
Timer	Sie können eine Zeitspanne auswählen, nach der das Gerät in den Bereitschaftsmodus schaltet. ▼ Aus  ▲ 90 Min.
Kindersicherung	▼ Aus: Normal ▲ Ein: Das Fernsehgerät kann nur mit den Tasten auf der Fernbedienung aus dem Bereitschaftsmodus wieder in den normalen Betriebsmodus geschaltet werden. Die Tasten am Fernsehgerät funktionieren nicht.
AV2 Ausgang	▼ TV Audio/Videosignal von der Antenne  ▲ AV1 Audio/Videosignal von Euro-AV-Buchse (Scart-Buchse) 1 ▲ AV2 Audio/Videosignal von Euro-AV-Buchse (Scart-Buchse) 2 ▲ AV3 Audio/Videosignal von Euro-AV-Buchse (Scart-Buchse) 3 ▲ AV4 Audio/Videosignal von den Anschlüssen vorn am Gerät



## Multi PIP (Picture in Picture)

 Im Modus Multi PIP (Picture in Picture) werden 12 Bilder als Standbilder und ein 13. Bild als Live-Bild angezeigt. Sie können von Hand auswählen, welches Programm Sie sehen wollen (auf dem gesamten Bildschirm oder im Modus PIP).

1. Wählen Sie mit  auf der Fernbedienung den Modus Multi PIP aus. 13 Programme erscheinen auf dem Bildschirm. Das aktuelle Programm wird dabei in der Mitte angezeigt.
2. Mit den Tasten **PROGR+/-** können Sie die nächsten oder die vorhergehenden 12 Programme anzeigen lassen.
3. Mit den Tasten **▲, ▼, ◀** oder **▶** können Sie zwischen den 13 angezeigten Programmen wechseln.
4. Mit **OK** können Sie jeweils das eingerahmte Programm auswählen. Das ausgewählte Programm wird daraufhin in der Mitte angezeigt.
5. Sie können nun mit **OK** das ausgewählte Programm anzeigen lassen oder mit  den Modus Multi PIP beenden.

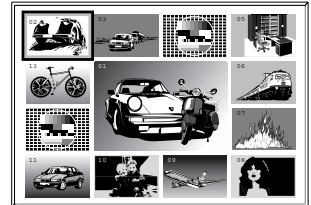

## PAP (Picture and Picture)

 Im Modus PAP wird der Fernsehschirm zweigeteilt, so daß Sie zwei Programme gleichzeitig sehen können. Eins der Programme kann dabei auch eine Videokassette sein, die Sie im Videorecorder wiedergeben lassen. Über die Lautsprecher am Fernsehgerät wird der Ton zum linken Bild wiedergegeben. Den Ton zum rechten Bild können Sie über die Kopfhörer wiedergeben lassen.



### Ein- und Ausschalten von PAP

Drücken Sie einmal , um die beiden PAP-Bilder anzeigen zu lassen. Drücken Sie die Taste ein zweites Mal, um den Modus PAP zu beenden.

### Tonwahl für Kopfhörer

Bei aktiviertem PAP setzen Sie „Zweiton“ auf „PAP“. Weitere Details siehe in „Einstellen von Bild und Ton“.

### Auswählen der Programme im Modus PAP

Drücken Sie **↑**. Das Symbol  erscheint im rechten Bildschirmteil. Wählen Sie das gewünschte Fernsehprogramm mit den Zahlentasten bzw. den Videokanal (zur Wiedergabe der Kassette im Videorecorder) mit der Taste .

### Wechseln zwischen den Bildern auf dem Bildschirm

Mit  können Sie zwischen den beiden angezeigten Programmen wechseln.

### Vergrößern oder verkleinern der Bilder auf dem Bildschirm

Mit **◀** oder **▶** können Sie die beiden Bilder auf dem Bildschirm vergrößern oder verkleinern.

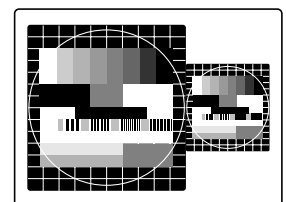
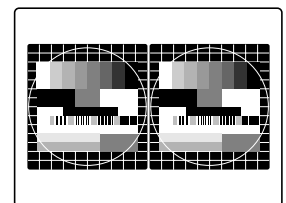

## Ändern der Reihenfolge der Fernsehkanäle

**i** Nachdem die Sender im Fernsehgerät abgespeichert wurden, können Sie in diesem Menü die Reihenfolge der Sender ändern, d. h. Sender anderen Programmplätzen zuordnen.

1. Rufen Sie mit der Taste MENU auf der Fernbedienung das Menü auf dem Fernsehschirm auf.
2. Wählen Sie mit ▼ das Symbol  auf dem Menübildschirm, und wechseln Sie dann mit ► in das Menü „Grundeinstellungen“.
3. Wählen Sie mit ▼ die Option „Programme Ordnen“, und wechseln Sie dann mit ► in das Menü „Programme Ordnen“.
4. Wählen Sie mit ▲ oder ▼ einen Kanal (Sender) aus, den Sie verschieben wollen, und bestätigen Sie mit ►.
5. Wählen Sie für den ausgewählten Kanal mit ▲ oder ▼ die neue Programmposition aus (z. B. PROG 4), und bestätigen Sie dann mit OK. Der ausgewählte Kanal wird nun an die neue Programmposition gestellt, und die anderen Kanäle werden entsprechend verschoben.
6. Gehen Sie wie in Schritt 4 und 5 erläutert vor, wenn Sie die Position weiterer Kanäle ändern möchten
7. Blenden Sie mit der Taste MENU das Menü auf dem Fernsehschirm aus.

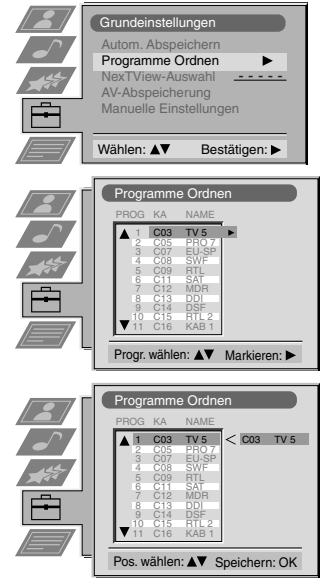

## Manuelles Einstellen des Fernsehgeräts

**i** Sie haben das Fernsehgerät anhand der Anweisungen am Anfang dieser Anleitung bereits automatisch eingestellt. Sie können diesen Vorgang jedoch auch manuell ausführen und immer einen Kanal nach dem anderen im Fernsehgerät speichern.

1. Rufen Sie mit der Taste MENU auf der Fernbedienung das Menü auf dem Fernsehschirm auf.
2. Wählen Sie mit ▼ das Symbol  auf dem Menübildschirm, und wechseln Sie dann mit ► in das Menü „Grundeinstellungen“.
3. Wählen Sie mit ▼ die Option „Manuelle Einstellungen“ auf dem Menübildschirm, und wechseln Sie dann mit ► in das Menü „Manuelle Einstellungen“.
4. Wählen Sie mit ▼ die Option „Manuell Abspeichern“ auf dem Menübildschirm, und wechseln Sie dann mit ► in das Menü „Manuell Abspeichern“.
5. Wählen Sie mit ▲ oder ▼ eine Programmnummer für den Kanal (z. Z. PROGR 1 für die ARD), und heben Sie dann mit ► die Spalte „AUSL“ hervor.
6. Wählen Sie mit ▲ die Option „AUSL“, und heben Sie dann mit ► die Spalte „NORM“ hervor.
7. Wählen Sie mit ▲ oder ▼ das Fernsehsystem (B/G für westeuropäische Länder oder D/K für osteuropäische Länder) oder „EXT“ für eine Videoeingangsquelle (AV1, AV2, ...) aus, und bestätigen Sie dann mit ►.
8. Wählen Sie mit ▲ oder ▼ die Option „C“ für terrestrische (normale) Kanäle, „S“ für Kabelkanäle oder „F“ für die direkte Frequenzeingabe, und bestätigen Sie dann mit ►.
9. Wählen Sie mit den Zahlentasten auf der Fernbedienung erst die erste Stelle und dann die zweite Stelle von „KA“ (Kanal) aus. oder Suchen Sie mit ▼ nach dem nächsten verfügbaren Kanal.
10. Wenn der betreffende Kanal nicht unter der ausgewählten Programmnummer gespeichert werden soll, suchen Sie mit ▲ oder ▼ weiter nach dem gewünschten Kanal.
11. Wenn dieser Kanal gespeichert werden soll, drücken Sie die Taste OK.
12. Weitere Kanäle können Sie wie in Schritt 5 bis 11 erläutert speichern. Blenden Sie dann mit MENU das Menü auf dem Fernsehschirm aus.

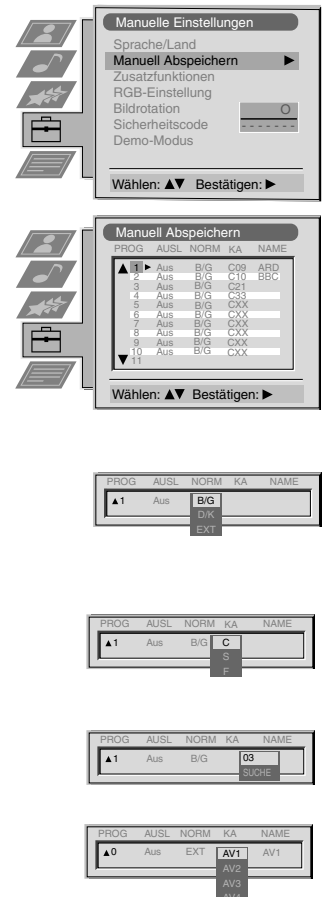

## Eingeben eines Namens für einen Kanal

**i** Die Namen der Kanäle werden in der Regel automatisch aus dem Videotext übernommen, falls vorhanden. Sie können aber auch einen Namen für einen Kanal oder eine Videoeingangsquelle eingeben und dafür bis zu fünf Zeichen (Buchstaben oder Zahlen) verwenden.

1. Rufen Sie mit der Taste MENU auf der Fernbedienung das Menü auf dem Fernsehschirm auf.
2. Wählen Sie mit ▼ das Symbol  auf dem Menübildschirm, und wechseln Sie dann mit ► in das Menü „Grundeinstellungen“.
3. Wählen Sie mit ▼ die Option „Manuelle Einstellungen“, und wechseln Sie dann mit ► in das Menü „Manuelle Einstellungen“.
4. Wählen Sie mit ▼ die Option „Manuell Abspeichern“, und wechseln Sie dann mit ► in das Menü „Manuell Abspeichern“.
5. Wählen Sie mit ▲ oder ▼ den Kanal, dem Sie einen Namen geben wollen.
6. Drücken Sie so oft ►, bis die erste Stelle der Spalte „NAME“ hervorgehoben ist.
7. Wählen Sie mit ▲ oder ▼ einen Buchstaben oder eine Zahl („-“ für eine Leerstelle), und bestätigen Sie mit ►. Wählen Sie die restlichen vier Zeichen genauso aus.
8. Wenn Sie alle Zeichen eingegeben haben, drücken Sie die Taste OK.
9. Gehen Sie wie in Schritt 5 bis 8 erläutert vor, wenn Sie Namen für weitere Kanäle eingeben wollen.
10. Blenden Sie mit der Taste MENU das Menü auf dem Fernsehschirm aus.

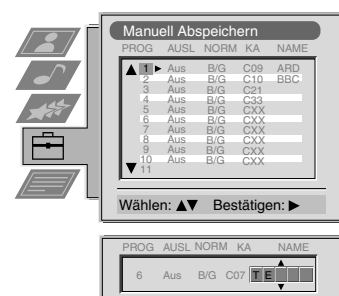
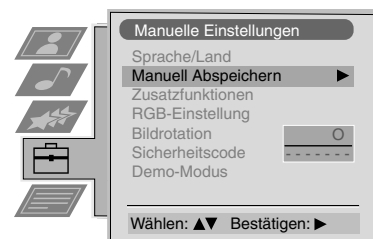

## Überspringen von Programmpositionen

**i** Mit dieser Funktion können Sie nicht benötigte Programmpositionen überspringen, wenn Sie mit den Tasten PROGR+/- eine Programmposition wählen. Mit den Zahlentasten können Sie ausgelassene Programmpositionen aber trotzdem noch auswählen.

1. Rufen Sie mit der Taste MENU auf der Fernbedienung das Menü auf dem Fernsehschirm auf.
2. Wählen Sie mit ▼ das Symbol  auf dem Menübildschirm, und wechseln Sie dann mit ► in das Menü „Grundeinstellungen“.
3. Wählen Sie mit ▼ die Option „Manuelle Einstellungen“, und wechseln Sie dann mit ► in das Menü „Manuelle Einstellungen“.
4. Wählen Sie mit ▼ die Option „Manuell Abspeichern“, und wechseln Sie dann mit ► in das Menü „Manuell Abspeichern“.
5. Wählen Sie mit ▲ oder ▼ die Programmposition, und heben Sie mit ► die Spalte „AUS“ hervor.
6. Wählen Sie mit ▲ oder ▼ die Option „Aus“ oder „Ein“ (wenn die betreffende Programmposition übersprungen werden soll), und speichern Sie die Einstellung dann mit der Taste OK.
7. Um weitere Programmpositionen zu überspringen oder wieder zu aktivieren, gehen Sie wie in Schritt 5 und 6 erläutert vor.
8. Blenden Sie mit der Taste MENU das Menü auf dem Fernsehschirm aus.

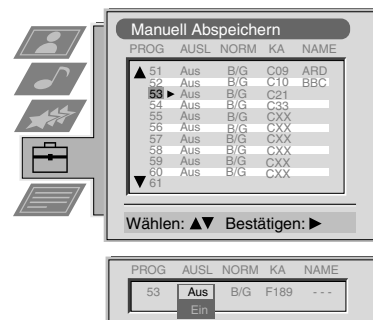
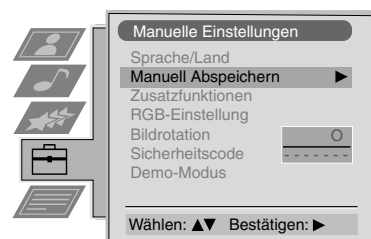

## Das Menü „Zusatzfunktionen“

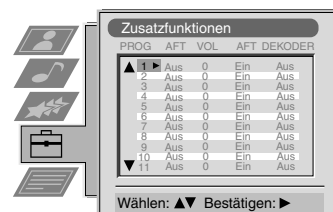
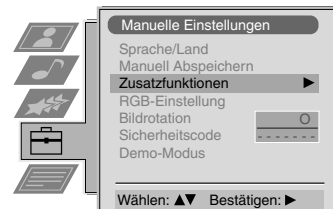

**i** In diesem Menü können Sie a) für jedes Programm die Dämpfung (ATT) einstellen, b) für jedes Programm eine eigene Lautstärke einstellen, c) das Fernsehgerät manuell feineinstellen, um eine bessere Bildqualität zu erzielen, wenn das Bild gestört ist, und d) den AV-Ausgang für die Programmpositionen von Kanälen mit verschlüsselten Signalen (z. B. von einem Pay-TV-Decoder) voreinstellen.

- Rufen Sie mit der Taste MENU auf der Fernbedienung das Menü auf dem Fernsehschirm auf.
- Wählen Sie mit ▼ das Symbol  auf dem Menübildschirm, und wechseln Sie dann mit ► in das Menü „Grundeinstellungen“.
- Wählen Sie mit ▼ die Option „Manuelle Einstellungen“, und wechseln Sie dann mit ► in das Menü „Manuelle Einstellungen“.
- Wählen Sie mit ▼ die Option „Zusatzfunktionen“, und wechseln Sie dann mit ► in das Menü „Zusatzfunktionen“.
- Wählen Sie mit ▲ oder ▼ die jeweilige Programmnummer, und drücken Sie dann entsprechend oft die Taste ►, um a) ATT b) VOL, c) AFT oder d) DEKODER auszuwählen. Die Farbe der ausgewählten Option wechselt.
- ATT - HF-Dämpfung**  
Schalten Sie mit ▲ oder ▼ die Dämpfung ein oder aus. Bestätigen Sie die Einstellung mit OK. Die Dämpfung für weitere Kanäle können Sie wie in Schritt 5 und 6a erläutert einstellen.
  - VOL - Lautstärkeeinstellung**  
Stellen Sie mit ▲ oder ▼ den Lautstärkepegel des betreffenden Kanals ein (von -7 bis +7). Speichern Sie die Einstellung mit OK. Den Lautstärkepegel für weitere Kanäle können Sie wie in Schritt 5 und 6b erläutert einstellen.
  - AFT - Automatische Feinabstimmung**  
Mit den Tasten ▲ oder ▼ können Sie die Kanalfrequenz feinabstimmen (von -15 bis +15). Bestätigen Sie die Einstellung mit der Taste OK. Weitere Kanäle können Sie wie in Schritt 5 und 6c erläutert feinabstimmen.
  - DEKODER**  
Wählen Sie mit ▲ oder ▼ die Option AV1 oder AV2 für die Programmposition, und bestätigen Sie dann mit OK. Sie können nun einen Decoder an die Buchse AV1 oder AV2 an der Rückseite des Fernsehgeräts anschließen. Dann erscheint das Bild von diesem Decoder unter der entsprechenden Programmnummer. Den AV-Ausgang für weitere Programmpositionen können Sie wie in Schritt 5 und 6d erläutert einstellen.
- Blenden Sie mit der Taste MENU das Menü auf dem Fernsehschirm aus.



## Aufrufen der Demo

**i** Mit der Demo können Sie sich einen Überblick über einige der Funktionen Ihres Fernsehgeräts verschaffen.

- Rufen Sie mit der Taste MENU auf der Fernbedienung das Menü auf dem Fernsehschirm auf.
- Wählen Sie mit ▼ das Symbol  auf dem Menübildschirm, und wechseln Sie dann mit ► in das Menü „Manuelle Einstellungen“.
- Wählen Sie mit ▼ die Option „Manuelle Einstellungen“, und wechseln Sie dann mit ► in das Menü „Installation“.
- Wählen Sie mit ▼ die Option „Demo-Modus“, und starten Sie dann mit ► die Demo. Diese dauert etwa 5 Minuten.
- Mit  können Sie die Demo wieder ausblenden.

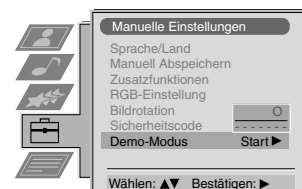

## Einstellen der Bildrotation

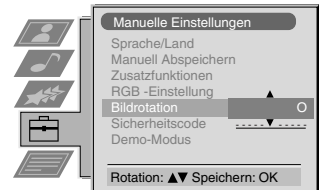

 Wenn das Bild aufgrund des Magnetfelds der Erde schräg angezeigt wird, können Sie das Bild mit dieser Funktion neu einstellen.

1. Rufen Sie mit der Taste MENU auf der Fernbedienung das Menü auf dem Fernsehschirm auf.
2. Wählen Sie mit ▼ das Symbol  auf dem Menübildschirm und wechseln Sie dann mit ► in das Menü „Grundeinstellungen“.
3. Wählen Sie mit ▼ die Option „Manuelle Einstellungen“, und wechseln Sie dann mit ► in das Menü „Manuelle Einstellungen“.
4. Wählen Sie mit ▼ die Option „Bildrotation“, und wechseln Sie mit ► in das Untermenü „Bildrotation“.
5. Drücken Sie ▲ oder ▼, um das Bild in einem Bereich von -5 bis +5 zu drehen, und speichern Sie die Einstellung dann mit OK.
6. Blenden Sie mit der Taste MENU das Menü auf dem Fernsehschirm aus.



## Einstellen der Bildgeometrie für eine RGB-Quelle

 Wenn Sie eine RGB-Quelle, zum Beispiel eine Sony-Playstation anschließen, müssen Sie unter Umständen die Bildgeometrie einstellen.

1. Wählen Sie mit  auf der Fernbedienung das Symbol  für die angeschlossene RGB-Quelle aus.
2. Rufen Sie mit der Taste MENU auf der Fernbedienung das Menü auf dem Fernsehschirm auf.
3. Wählen Sie mit ▼ das Symbol  auf dem Menübildschirm, und wechseln Sie dann mit ► in das Menü „Grundeinstellungen“.
4. Wählen Sie mit ▼ die Option „Manuelle Einstellungen“ auf dem Menübildschirm, und wechseln Sie dann mit ► in das Menü „Manuelle Einstellungen“.
5. Wählen Sie mit ▼ die Option „RGB-Einstellung“ auf dem Menübildschirm, und wechseln Sie dann mit ► in das Untermenü „RGB-Einstellung“.
6. Wählen Sie mit ► die Option „Position“, und stellen Sie dann mit ▲ oder ▼ die Bildmitte ein (von -10 bis +10). Speichern Sie die neue Einstellung mit der Taste OK.
7. Wählen Sie mit ► die Option „Größe“, und stellen Sie dann mit ▲ oder ▼ die horizontalen Koordinaten ein (von -10 bis +10). Speichern Sie die neue Einstellung mit der Taste OK.
8. Blenden Sie mit der Taste MENU das Menü auf dem Fernsehschirm aus.

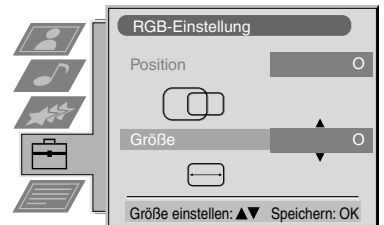
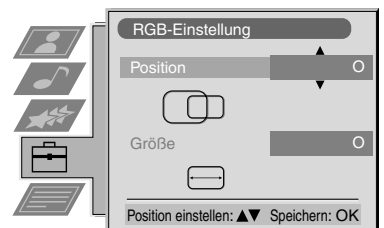

## Eingeben Ihres persönlichen Sicherheitscodes

**i** Mit dieser Funktion können Sie Ihrem Fernsehgerät einen persönlichen Sicherheitscode zuweisen, anhand dessen man das Fernsehgerät als Ihre identifizieren kann, falls es gestohlen und wiedergefunden wird. Ein solcher Sicherheitscode kann jedoch nur ein einziges Mal eingegeben werden. Bitte notieren Sie sich unbedingt diesen Code!

1. Rufen Sie mit der Taste MENU auf der Fernbedienung das Menü auf dem Fernsehschirm auf.
2. Wählen Sie mit ▼ das Symbol  auf dem Menübildschirm, und wechseln Sie dann mit ► in das Menü „Grundeinstellungen“.
3. Wählen Sie mit ▼ die Option „Manuelle Einstellungen“ auf dem Menübildschirm, und wechseln Sie dann mit ► in das Menü „Manuelle Einstellungen“.
4. Wählen Sie mit ▼ die Option „Sicherheitscode“ auf dem Menübildschirm, und wechseln Sie dann mit ► in das Untermenü „Sicherheitscode“.
5. Wählen Sie mit ▲ oder ▼ das erste von insgesamt 11 Zeichen (Buchstaben, Ziffern, + oder Leerzeichen), und wechseln Sie dann mit ► zum nächsten Zeichen.
6. Geben Sie wie in Schritt 5 erläutert alle Zeichen für den Code ein.
7. Speichern Sie die Einstellung mit der Taste OK. Auf dem Fernsehschirm erscheint eine Statusmeldung, in der Sie aufgefordert werden, den Code nochmals einzugeben.
8. Drücken Sie nochmals OK, um den Code endgültig zu speichern, oder brechen Sie den Vorgang mit ◀ ab.
9. Blenden Sie mit der Taste MENU das Menü auf dem Fernsehschirm aus.

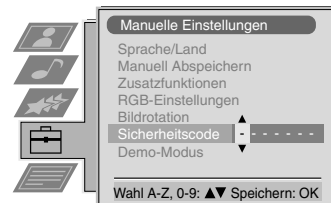

## Einstellen und Benennen der Eingangsquellen

**i** In diesem Menü können Sie Signaleingangsquellen automatisch definieren und benennen.

1. Rufen Sie mit der Taste MENU auf der Fernbedienung das Menü auf dem Fernsehschirm auf.
2. Wählen Sie mit ▼ das Symbol  auf dem Menübildschirm, und wechseln Sie dann mit ► in das Menü „Grundeinstellungen“.
3. Wählen Sie mit ▼ die Option „AV-Abspeicherung“ auf dem Menübildschirm, und wechseln Sie dann mit ► in das Menü „AV-Abspeicherung“.
4. Wählen Sie mit ▲ oder ▼ den gewünschten AV-Eingang (AV1, 2, 3 oder 4) aus.
5. Wählen Sie mit ► die Option „NAME“.
6. Wählen Sie mit ▲ oder ▼ das erste Zeichen für den Namen aus, und wechseln Sie dann mit ► zum nächsten Zeichen.
7. Wählen Sie wie in Schritt 7 erläutert die übrigen vier Zeichen aus, und speichern Sie den Namen dann mit OK.
8. Gehen Sie auch für die anderen AV-Eingänge wie unter Schritt 4 bis 8 erläutert vor, und blenden Sie das Menü dann mit MENU aus.

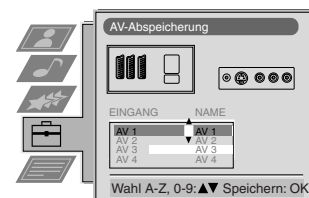
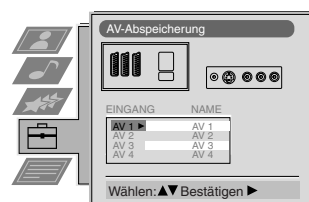



# Anschließen weiterer Geräte an das Fernsehgerät

Sie können eine Vielzahl von Audio- und Videogeräten an das Fernsehgerät anschließen (siehe Abbildungen unten).

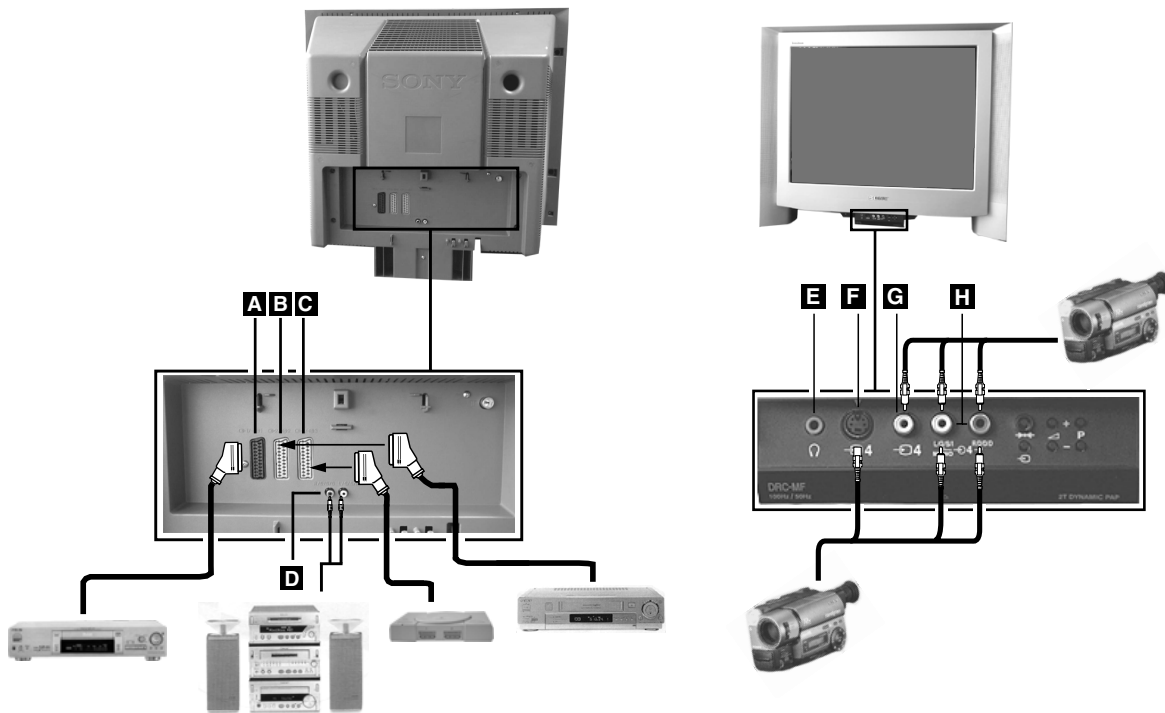

Damit das Eingangssignal eines angeschlossenen Geräts vom Fernsehgerät wiedergegeben werden kann, müssen Sie das Symbol für den Anschluß auswählen, an den das Gerät angeschlossen ist.

1. Verbinden Sie die gewünschten zusätzlichen Geräte wie auf den Abbildungen oben gezeigt mit den geeigneten Buchsen am Fernsehgerät.
2. Drücken Sie so oft die Taste auf der Fernbedienung, bis das Symbol für den Eingang, an den das zusätzliche Gerät angeschlossen ist, auf dem Fernsehschirm erscheint (siehe Tabelle unten):

Symbole auf dem Fernsehschirm	Eingangssignale und Anschluß
	• Audio-/Videoeingangssignal über den Scart-Anschluß <b>A</b> oder* RGB-Signal über den Scart-Anschluß <b>A</b>
	• Audio-/Videoeingangssignal über den Scart-Anschluß <b>B</b> oder* S-Videosignal über den Scart-Anschluß <b>B</b>
	• Audio-/Videoeingangssignal über den Scart-Anschluß <b>C</b> oder* S-Videosignal über den Scart-Anschluß <b>C</b>
	• S-Videoeingangssignal über den 4poligen DIN-Anschluß <b>F</b> oder* Videoeingangssignal über die Cinchbuchse <b>G</b> und Audioeingangssignal über die Cinchbuchsen <b>H</b>

\* Automatische Signalerkennung je nach angeschlossenem Gerät



3. Schalten Sie das angeschlossene Gerät ein. Entsprechendes Bild von diesem Gerät, falls angeschlossen wird angezeigt.
4. Schalten Sie mit zurück zum normalen Fernsehbild.

Hinweis: Schließen Sie nicht gleichzeitig Geräte an die Buchsen **F** und **G** an. Andernfalls kann es zu Bildstörungen kommen

## Anschließen des Kopfhörers

Ihren Kopfhörer schließen Sie über die Buchse **E** auf der Vorderseite an.



# Weitere Informationen zum Anschließen von Geräten

- \* Wenn Bild oder Ton gestört sind, stellen Sie den Videorecorder weiter vom Fernsehgerät entfernt auf.
- \* Wenn Sie einen monauralen Videorecorder anschließen, verbinden Sie lediglich die weiße Buchse von Videorecorder und Fernsehgerät miteinander.
- \* Erläuterungen zum Auswählen des Ausgangssignals von Scart-Buchse 2 2/2 finden Sie auf Seite 14.
- \* Wenn Sie eine Hi-Fi-Anlage angeschlossen haben, können Sie die Lautstärke über die Kopfhörerlautstärke im Tonmenü einstellen.

## Smartlink

Smartlink ist eine Direktverbindung zwischen Fernsehgerät und Videorecorder.

Für Smartlink sind folgende Voraussetzungen erforderlich:

- \* Ein Videorecorder, der Smartlink, NexTView Link, Easy Link oder Megalagic unterstützt.
- \* Ein vollständig verdrahtetes, 21poliges Scart-Kabel, mit dem Sie den Videorecorder an die Scart-Buchse 2 2/2 anschließen.

Smartlink bietet folgende Funktionen:

- \* Die Sendereinstellungen (Kanalübersicht) werden vom Fernsehgerät auf den Videorecorder übertragen.
- \* Mit NexTView können Sie den Videorecorder mühelos programmieren.
- \* Direktaufnahmen vom Fernsehgerät: Wenn Sie ein Fernsehprogramm ansehen, können Sie dieses Programm mit einem einzigen Tastendruck direkt auf dem Videorecorder aufzeichnen.

Weitere Erläuterungen zu Smartlink finden Sie in der Bedienungsanleitung zu Ihrem Videorecorder.

## Fernbedienen anderer Sony-Geräte

Mit den Tasten, die sich unter der Abdeckung auf der Fernbedienung befinden, können Sie andere Geräte von Sony steuern.

1. Öffnen Sie die Abdeckung der Fernbedienung.
2. Stellen Sie den Wählschalter VTR 1234 DVD entsprechend dem Gerät ein, das Sie steuern wollen:

VTR1	Betamax-Videorecorder
VTR2	8-mm-Videorecorder
VTR3	VHS-Videorecorder
VTR4	Digitales Videogerät (DCR-VX 1000/9000E, VHR-1000)
DVD	Digitaler Video-Disk-Player
3. Mit den Tasten auf der Fernbedienung können Sie dann das eingestellte Gerät steuern.
  - \* Wenn das Gerät mit einem Wählschalter COMMAND MODE ausgestattet ist, stellen Sie diesen Wählschalter in die gleiche Position wie den Wählschalter VTR 1234 DVD auf der Fernbedienung.
  - \* Wenn bei dem Gerät eine bestimmte Funktion nicht zur Verfügung steht, hat die entsprechende Taste auf der Fernbedienung keine Wirkung.

# Technische Daten

## Fernsehsystem

B/G/H, D/K

## Farbsystem

PAL, SECAM

NTSC 3.58, 4.43 (nur Videoeingang)

## Kanalbereich

Siehe „Kanalübersicht“ unten.

## Bildröhre

FD Trinitron

ca. 72 cm (29 Zoll), 104° Ablenkung

## Anschlüsse an der Rückseite

① / ① 21poliger Euro-Anschluß (CENELEC-Standard) einschließlich Audio-/Videoeingang, RGB-Eingang, Fernsehaudio-/videoausgang

② / ② 21poliger Euro-Anschluß (CENELEC-Standard) einschließlich Audio-Videoeingang, S-Videoeingang, Audio-/Videoausgang (Monitorausgang)

③ / ③ 21poliger Euro-Anschluß (CENELEC-Standard) einschließlich Audio-/Videoeingang, S-Videoeingang, Audio-/Videoausgang (Monitorausgang)

Ⓜ L/G/S/I Cinchbuchsen - wählbares Ausgangssignal für Audio-Signale  
R/D/D/D

Ⓜ RF In (HF-Eingang)

## Anschlüsse an der Vorderseite

④ Videoeingang -Cinchbuchsen

④ Audioeingänge - Cinchbuchsen

④ S-Videoeingang - 4polig, DIN

Ⓜ Kopfhörerbuchse - Stereominibuchse

## Tonausgang

Links/Rechts: 2x20W(Musikleistung)  
2x10W (RMS)

Sub woofer: 30W(Musikleistung)  
15W (RMS)

## Leistungsaufnahme

158 W

## Abmessungen (BxHxT)

ca. 765x635x570mm

## Gewicht

ca. 59kg

## Mitgeliefertes Zubehör

Fernbedienung RM-893 (1)

Batterien der Größe AA mit IEC-Kennzeichnung (2)

## Weitere Funktionsmerkmale

Flache Trinitron-Bildröhre, Rauschminderung, 100 Hz-Bild, Graphic Equalizer, PAP, PAT, M-PIP, 2000 Seiten Videotextspeicher, persönlicher Sicherheitscode, automatische Abschaltfunktion, NexTView, digitaler Kammfilter, zweiter Tuner.









**Änderungen, die dem technischen Fortschritt dienen, bleiben vorbehalten.**

## Kanalübersicht

	Empfangbare Kanäle	Kanalanzeigen
B/G/H	E2..12, 21..69	C02..C12, C21..69
KABEL-TV (1)	S1..S41	S01..S41
KABEL-TV (2)	S01..S05	S42..S46
	M1..M10	S01..S10
	U1..U10	S11..S20
ITALIEN	A, B..H, H1, H2	C13, C14..C20, C11, C12
D/K	R01..R12, R21..R69	C01..C12, C21..C69
	S01..S05	S42..S46

# Störungsbehebung

Im folgenden finden Sie einige einfache Lösungsvorschläge für Probleme mit der Bild- und Tonqualität.

Problem	Abhilfemaßnahmen
Kein Bild (Bildschirm dunkel), kein Ton	<ul style="list-style-type: none"> <li>• Stecken Sie den Netzstecker des Fernsehgeräts in die Netzsteckdose.</li> <li>• Drücken Sie die Taste  an der Vorderseite des Fernsehgeräts.</li> <li>• Wenn die Anzeige  leuchtet, drücken Sie die Taste  oder eine der Zahlentasten auf der Fernbedienung.</li> <li>• Überprüfen Sie die Antennenverbindung.</li> <li>• Schalten Sie das Fernsehgerät mit der Taste  vorn am Gerät für 3 oder 4 Sekunden aus, und schalten Sie es dann mit der gleichen Taste wieder ein.</li> </ul>
Schlechtes oder kein Bild (Bildschirm dunkel), aber guter Ton	<ul style="list-style-type: none"> <li>• Rufen Sie im Menüsystem das Menü „Bild-Einstellung“ auf. Stellen Sie die Helligkeit und die Bild- und Farbbalance ein.</li> <li>• Wählen Sie im Menü „Bild-Einstellung“ RESET, um das Bild auf die werkseitigen Einstellungen zurückzusetzen.</li> </ul>
Gutes Bild, kein Ton	<ul style="list-style-type: none"> <li>• Drücken Sie  auf der Fernbedienung.</li> <li>• Wenn auf dem Bildschirm  angezeigt wird, drücken Sie  auf der Fernbedienung.</li> </ul>
Sendungen in Farbe werden schwarzweiß angezeigt	<ul style="list-style-type: none"> <li>• Rufen Sie im Menüsystem das Menü „Bild-Einstellung“ auf, und nehmen Sie die Farbeinstellung vor.</li> <li>• Wählen Sie im Menü „Bild-Einstellung“ RESET, um das Bild auf die werkseitigen Einstellungen zurückzusetzen.</li> </ul>
Verzerrtes Bild beim Wechseln von Programmen oder Auswählen von Videotext	<ul style="list-style-type: none"> <li>• Schalten Sie alle Geräte aus, die an die Scart-Buchsen an der Rückseite des Fernsehgeräts angeschlossen sind.</li> </ul>
Fernbedienung funktioniert nicht	<ul style="list-style-type: none"> <li>• Tauschen Sie die Batterien aus.</li> </ul>
Bereitschaftsanzeige  am Fernsehgerät blinkt	<ul style="list-style-type: none"> <li>• Wenden Sie sich an den nächsten Sony-Kundendienst.</li> </ul>
Störungen auf dem Bildschirm hervorgerufen durch andere Geräte	<ul style="list-style-type: none"> <li>• Reduzieren Sie den Schärfepiegel</li> </ul>

- **Bleiben die Probleme bestehen, lassen Sie das Fernsehgerät bitte von qualifiziertem Fachpersonal warten.**
- **Öffnen Sie das Gehäuse AUF KEINEN FALL selbst.**



## Güvenliğiniz için

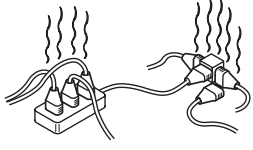

Bu cihaz yalnızca 220-240V cereyan ile çalışır. Yangın ve elektrik şokuna sebep olabileceğinden aynı fişe çok fazla elektrikli cihaz takmamaya dikkat ediniz.

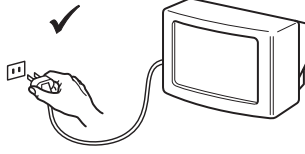

Çevre ve güvenlik nedenleriyle TV cihazlarının kullanılmadıkları zaman standby modunda bırakılmamaları önerilmektedir. Fişten çekiniz.

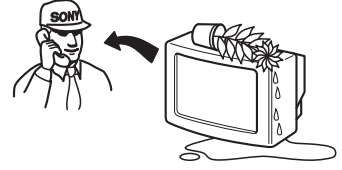

TV cihazı içerisine hiçbir zaman birşey itmeyiniz, bu yangına yada elektrik şokuna neden olabilir. Cihaz içine asla akıcı bir madde dökmeyiniz. Eğer herhangi bir sıvı yada katı madde cihaz içine düşerse, TV'yi çalıştırmayın. Derhal bir servis tarafından kontrol edilmesini sağlayın.



TV'nin arka panelini veya kasasını açmayın. Cihazınızın kontrolü için yalnızca yetkili servis personeline danışın.

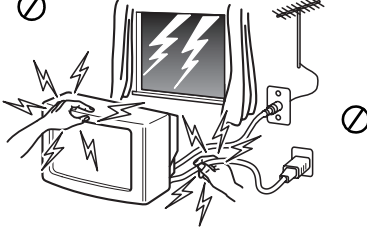

Güvenliğiniz için gök gürültülü (şimşekli) fırtınalarda TV'nin fişine yada anten çıkışı gibi hiçbir parçasına dokunmayın.

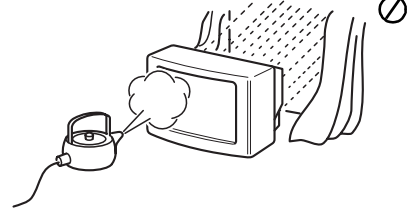

Yangın ve şoktan korunmak için TV'yi yağmur yada neme maruz bırakmayın.

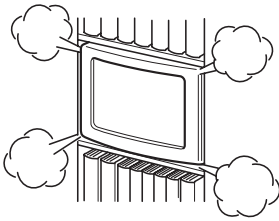

TV'nin havalandırmalarını örtmeyiniz. Hava akımı sağlamak için, cihaz çevresinde en az 10cm.lik bir alanı boş bırakınız.

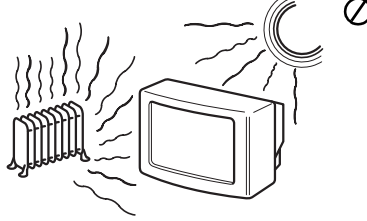

TV'yi asla sıcak, nemli yada aşırı tozlu mekanlarda bırakmayınız. TV'yi mekanik tıraşına maruz kalabileceği mekanlarda kurmayınız.

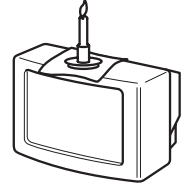

Yangını önlemek için yanıcı yada açık alevli (örneğin mum) objeleri TV'den uzak tutunuz.



TV'yi yumuşak, hafif nemli bez ile temizleyin. Temizlik için benzin, tiner yada diğer kimyasalları kullanmayınız. TV ekranını çizmeyiniz. Güvenlik tedbiri olarak temizlemeden önce cihazı elektrikten çekiniz.

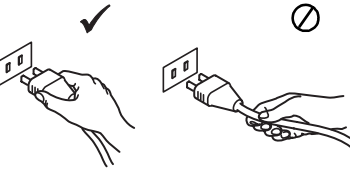

Elektrik kordonunu fişten tutarak çekiniz. Kordondan asılmayınız.

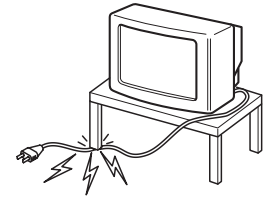

Bir zarara yol açmamak için güç kablosu üzerine ağır maddeler koymamaya dikkat ediniz. Sarkan kabloları TV cihazının arkasında yer alan tutacaklar çevresine sarmanızı öneririz.

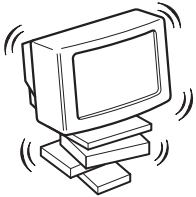

TV'yi sağlam bir sehpa üzerine yerleştiriniz. Çocukların üzerine tırmanmasına izin vermeyiniz. TV'yi yan kenarları üzerine yada ekran yukarı bakacak şekilde koymayınız.



TV'yi taşmadan evvel fişten çekiniz. Engebeli yüzeyler, eşikler ve fazla güç uygulamasından uzak durunuz. Eğer cihaz düşer yada zarar görürse derhal yetkili bir servis tarafından incelenmesini sağlayınız.

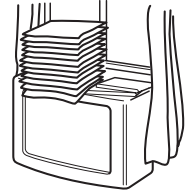

TV cihazının havalandırma boşluklarını perde yada gazete gibi maddelerle kapatmayınız.

# Emniyet Bilgileri

Bütün televizyonlar oldukça yüksek gerilimlerde çalışırlar. Bir yangından veya elektrik çarpmasından kaçınmak için, lütfen televizyonunuz ile beraber verilmiş olan mavi broşürde belirtilen güvenlik talimatlarını okuyunuz. Hava sirkülasyonuna izin vermek için TV'nin etrafında en az 10 cm. Lik boşluk kalmasını sağlayın.

**İçindekiler**

## İçindekiler

<b>Montaj</b>	
1. Beraberinde verilen aksesuarların kontrol edilmesi	2
2. Uzaktan kumanda aletine pillerin takılması	2
3. Televizyonun bağlanması	3
4. Televizyonunun çalıştırılması	4
5. Joystik kullanımı	4
6. Televizyon kanallarınızın ayarlanması	5
7. Video kanalınızın bulunması	5
<b>Çalıştırma</b>	
Televizyon seti düğmelerinin genel görünümü	6
Uzaktan kumanda düğmelerinin genel görünümü	7
NexTView Program Kılavuzu	8
Teletext	10
Televizyon menü sisteminin kullanımı	12
Görüntü ve sesin ayarlanması	12
Özellikler menüsünün kullanımı	14
Multi PIP Kullanımı	15
PAP (Görüntü ve Görüntü) fonksiyonunun kullanımı	15
Televizyon kanallarının yeniden düzenlenmesi	16
Televizyon kanallarının manuel olarak (elle) ayarlanması	16
Bir kanalın adlandırılması	17
Program pozisyonlarının atlanması	17
Detaylı Program Ön-Ayar özelliğinin kullanımı	18
'Demo' opsiyonunun/özelliğinin seçilmesi	18
Görüntü rotasyonunun ayarlanması	19
Bir RGB kaynağı için görüntü şeklinin ayarlanması	19
Kişisel bilgilerinizin girilmesi	20
Giriş sinyallerinin adlandırılması ve ön-ayarının yapılması	20
<b>İlave Ekipmanlar</b>	
İlave ekipmanların Televizyona takılması	21
Ekipmanların Televizyona takılması için ilave bilgiler	22
Smartlink (direk-bağlantı)	22
Diğer Sony ekipmanlarının uzaktan kumanda kontrolü	22
<b>Ek Bilgiler</b>	
Spesifikasyonlar	23
Kanal Gösterim Tablosu	23
Arıza bulma	24

# Montaj



Televizyonu kurmak ve Televizyon programlarını seyretmek için 1-7 numaralı aşamaları takip ediniz.

## 1. Beraberinde verilen aksesuarların kontrol edilmesi



Uzaktan kumanda cihazı



Piller

## 2. Uzaktan kumanda aletine pillerin takılması

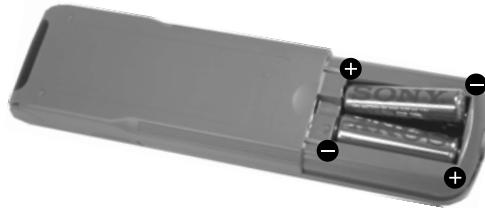
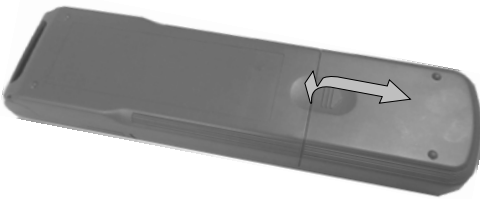

Pilleri yerleştirirken artı ve eksi uçlara dikkat ediniz  
Kullanılmış olan pilleri, daima çevreyle dost bir yöntem ile imha etmeyi unutmayınız.



### 3. Televizyonun Bağlanması

#### Televizyonunuza bir antenin takılması

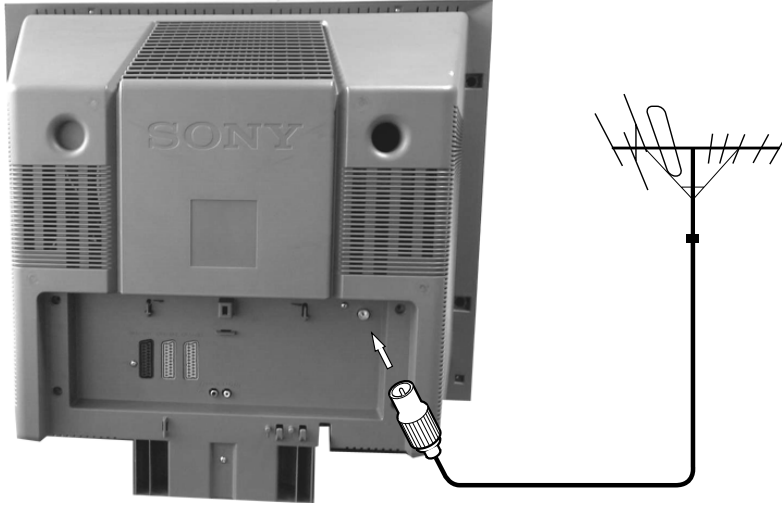

Eğer Televizyonunuzu bir VCR'ye (videoya) takmıyorsanız, lütfen anten kablosu girişini (sol tarafta gösterilmektedir) takınız ve "Televizyonun çalıştırılması" adlı Bölüm 4'e geçiniz.

Eğer televizyonunuzu bir VCR'ye (yani videoya) takıyorsanız, lütfen aşağıdaki bölümü okuyunuz.

1. Mevcut anten giriş kablosunu, televizyonun arka tarafında bulunan ve  $\Gamma$  ile işaretli sokete takınız.

#### Televizyonunuza anten ve VCR (Video) takılması

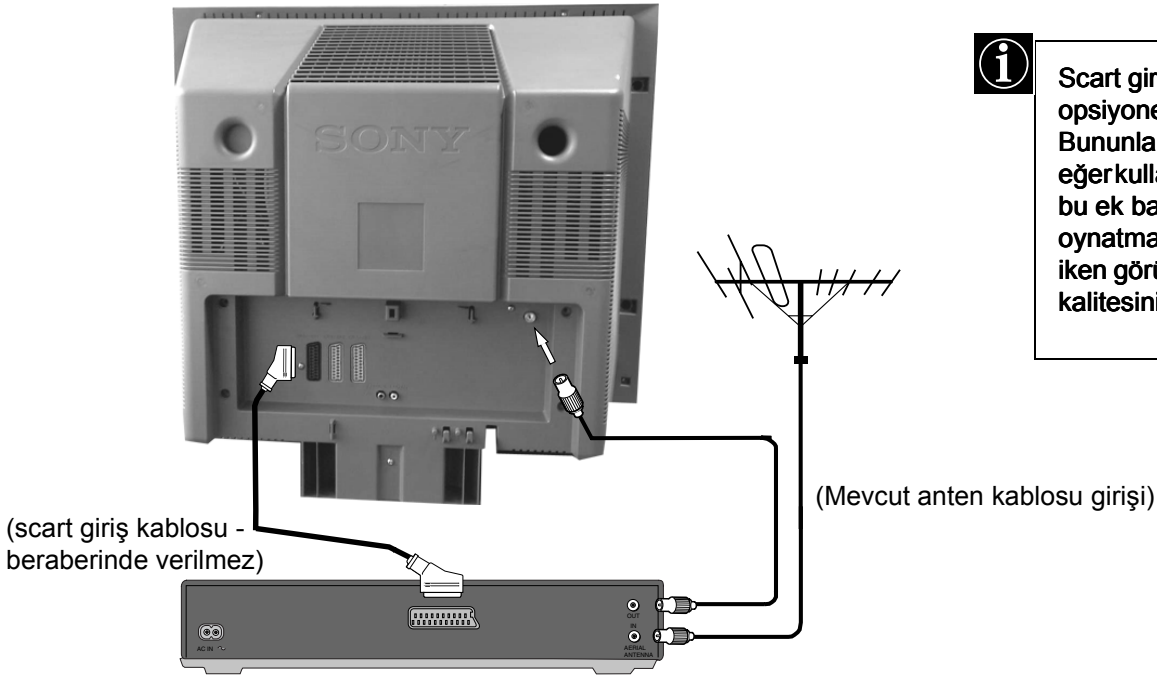

Scart giriş kablosu opsiyoneldir. Bununla birlikte, eğer kullanılabiliirse, bu ek bağlantı, oynatma modunda iken görüntü ve ses kalitesini artırabilir.

1. Mevcut anten giriş kablosunu VCR'nize (videonuz) gösterildiği şekilde gibi takınız.
2. VCR (video) anten giriş kablosunu, VCR'nin arkasında bulunan RF OUT soketinden, Televizyonun arkasında bulunan anten giriş soketine şekilde gösterildiği gibi takınız.
3. VCR'yi (videoyu) ana şebekeye göre ayarlayınız ve çalıştırınız.
4. Önceden kayıtlı video kaseti VCR'ye (videoya) yerleştiriniz ve 'PLAY' düğmesine basınız.

## 4. Televizyonun alıřtırılması

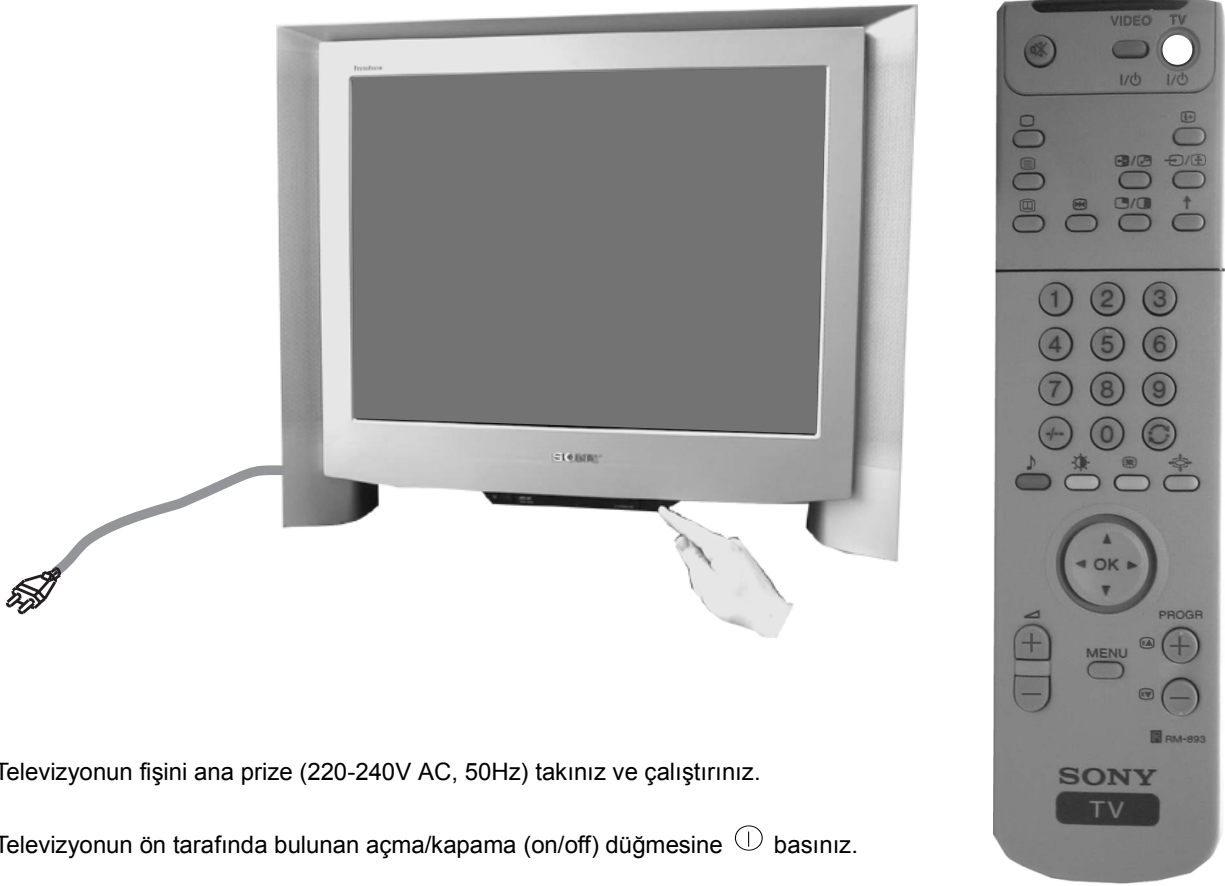

1. Televizyonun fiřini ana prize (220-240V AC, 50Hz) takınız ve alıřtırınız.
2. Televizyonun n tarafında bulunan ama/kapama (on/off) dğmesine ① basınız.

**i** Eęer Televizyonun n tarafında bulunan standby (uyuma) modu gstergesi yanarsa, uzaktan kumanda aletinin zerinde bulunan I/O dğmesine basarak Televizyon setini alıřtırınız. Ltfen sabırlı olunuz, nk grntnn televizyon ekranında belirmesi bir ka dakika srebilir.

## 5. Joystik kullanımı

### Joystikin hareket ettirilmesi



Menler arasında geiř yapmak iin, ilgili ok tuřuna basınız.

### Joystike Basılması



Mendeki bir řeyi semek iin ortadaki OK dğmesine basın

## 6. Televizyon kanallarınızın ayarlanması

Televizyonunuzun kanallarını ayarlamadan önce, dilinizi ve ülkenizi ayarlamamız gerektiği size hatırlatılacaktır.

1. Language/Country (Dil/Ülke) menüsü, parlak 'English' yazısı ile birlikte televizyonunuzun ekranında belirir.
2. Tercih ettiğiniz dili seçmek için uzaktan kumanda aletinin üzerindeki ▲ veya ▼ düğmelerine basınız ve daha sonra onaylamak için OK düğmesine basınız. Ülke menüsü, parlak bir şekilde olan 'OFF' yazısı ile birlikte ekranda belirir. Eğer kanallarınızın 1 numaralı program pozisyonundan başlayarak verilmiş olan bir kanal dizinine göre hafızada tutulmasını istemiyorsanız, 'OFF' konumunu seçiniz.
3. Televizyonunuzu kullanmak istediğiniz ülkeyi seçmek için ▲ veya ▼ düğmelerine basınız, daha sonra da seçiminizi onaylamak için OK düğmesine basınız.
4. 'Autotune' (Otomatik Kanal Arama) menüsü seçmiş olduğunuz dilde, televizyon ekranında belirir. Seçimi onaylamak için OK düğmesine basınız.
5. Antenin gösterildiği gibi takılmış olduğundan emin olunuz, daha sonra da onaylamak için OK düğmesine basınız. Böylece, Televizyon, mevcut bütün kanalları sizin için otomatik olarak aramaya ve hafızaya almaya başlar. Bu işlem bir kaç dakika sürebilir - lütfen sabırlı olunuz ve herhangi bir düğmeye basmayınız.
6. Televizyon, mevcut bütün kanallara ayarlandığı zaman, televizyonunuzdaki kanalların sırasını değiştirebilmenizi sağlamak için, 'Programme Sorting' (Program Değiştirme) menüsü televizyonun ekranında belirir. Kanal sırasını değiştirmek isterseniz, numarasını değiştirmek istediğiniz kanalı seçmek için v ya da ▼ düğmelerini kullanınız, daha sonra da ► düğmesine basınız. Seçmiş olduğunuz kanal için yeni bir program numarası atamak için ▲ ya da ▼ düğmelerine basınız, daha sonra da onaylamak için OK düğmesine basınız. Bu işlemden sonra, seçilmiş olan kanal yeni program pozisyonunu alır ve diğer bütün kanallar da bu sıraya göre yer değiştirir. Televizyonunuzdaki diğer kanalların sırasını değiştirmek istediğinizde, bu aşamaları tekrar ediniz.
7. Menüü televizyonun ekranından kaldırmak için MENU düğmesine basınız.
8. Televizyon kanallarını görebilmek için PROGR+/- düğmesine veya numaralandırılmış düğmelere basınız.

Not: Eğer otomatik kanal arama işlemini herhangi bir aşamasında durdurmak isterseniz, OK düğmesine basınız.

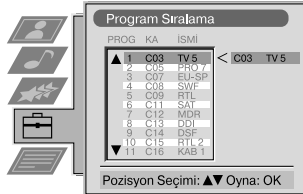
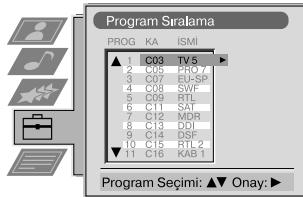
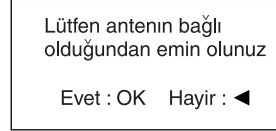
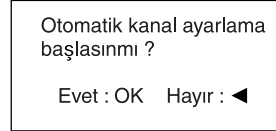
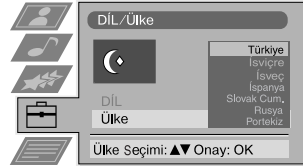
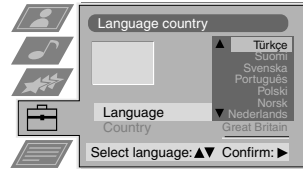

## 7. Video kanalınızın bulunması

Eğer bir VCR'yi (videoyu) Televizyonunuza bağladıysanız, video kanalınızı bulmanız gerekecektir.

1. Televizyon ekranınızda video görüntüsü belirinceye kadar, uzaktan kumanda aleti üzerindeki PROGR+/- düğmelerine basınız.

Not: Eğer video kanalınızı farklı bir program pozisyonuna kaydırmak istiyorsanız, elinizde bulunan bu talimat kitapçığının 'TV kanallarının değiştirilmesi' bölümüne bakınız.

# Çalıştırma

## Televizyon seti düğmelerinin genel görünümü

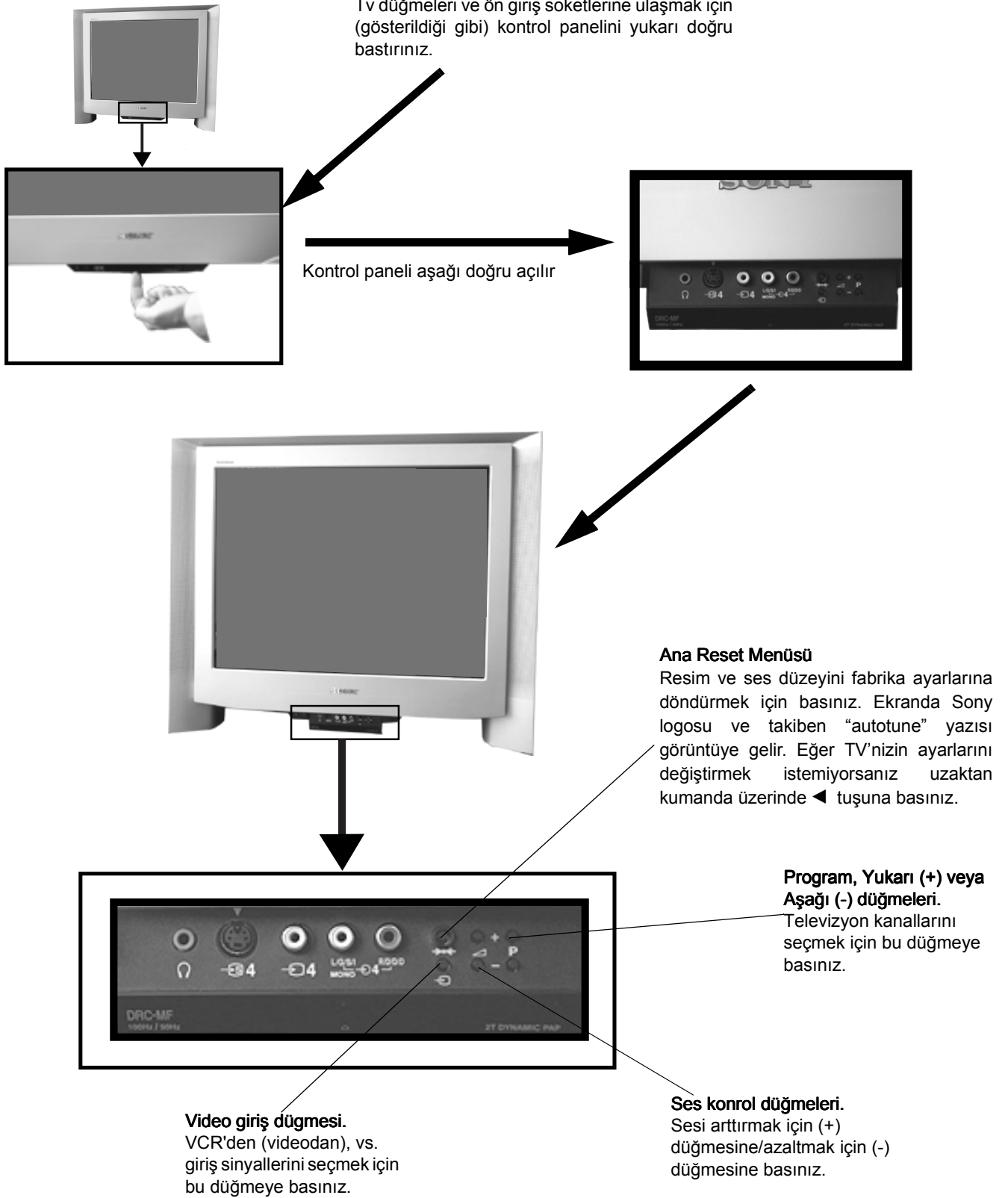

# Uzaktan kumanda düğmelerinin genel görünümü

## Sesi kesmek için

Televizyonun sesini kesmek için bu düğmeye basınız. Sesi tekrar geri getirmek için aynı düğmeye tekrar basınız.

## TV moduna geri dönmek için

Teletext modundan veya bekleme (standby) modundan tekrar normal çalışma moduna geri dönmek için bu düğmeye basınız.

## Teletexti seçmek için

Teletexti açmak ve kapatmak için bu düğmeye basınız.

## Elektronik Program Kılavuzunu (EPG) seçmek için

EPG'yi açmak ve kapatmak için bu düğmeye basınız.

## Görüntüyü dondurmak için

Televizyon ekranındaki herhangi bir bilgiyi, örneğin bir telefon numarası gibi, almak istediğinizde bu düğmeye basınız. Normal TV moduna geri dönmek için aynı düğmeye tekrar basınız.

## Kanalları seçmek için

Kanalları seçmek için numaralandırılmış olan düğmelere basınız.

Çift haneli program numaraları için ise, örneğin 23, önce -/-- düğmesine basınız, daha sonra da 2 ve 3 numaralı düğmelere basınız.

## Görüntü menüsünü ekrana getirmek için

Görüntü ayarlarını değiştirmek için bu düğmeye basınız. Görüntüyü ekrandan kaldırmak için OK düğmesine basınız.

## Ses menüsünü ekrana getirmek için

Ses ayarlarını değiştirmek için bu düğmeye basınız. Görüntüyü ekrandan kaldırmak için OK düğmesine basınız.

## Kanal Tablosunu ekrana getirmek için

OK düğmesine basınız. İstenilen kanalı seçmek için ▲ ya da ▼ düğmelerine basınız daha sonra da onaylamak için ► düğmesine basınız.

## Televizyonun sesini ayarlamak için

Televizyonun sesini ayarlamak için bu düğmeye basınız.

## Televizyonu geçici olarak kapatmak için

Televizyonu geçici olarak kapatmak için bu düğmeye basınız. Bekleme modundan tekrar çalıştırmaya geçmek için aynı düğmeye tekrar basınız. Enerjiden tasarruf etmek için, Televizyon kullanılmadığı zaman tamamiyle kapatmanızı öneririz. NOT: Herhangi bir Televizyon sinyali gelmezsiniz ve herhangi bir düğmeye basılmadıkça, yaklaşık 15-30 dakika sonra Televizyon otomatik olarak bekleme (uyuma) moduna geçer.

## Ekran üstü bilgilerin görüntülenmesi için

Tüm ekran-üstü gösterimleri görüntülemek için bu düğmeye basınız. İptal etmek için düğmeye tekrar basınız. Teletext modunda, endeks sayfasını (genellikle sayfa 100) görüntülemek için bu düğmeye basınız, ve daha sonra iptal etmek için tekrar aynı düğmeye basınız.

## Giriş sinyali seçmek için veya teletexti dondurmak için

Televizyon soketlerinden (Opsiyonel Ekipmanların Kullanımı bölümüne bakınız) girişleri seçmek için bu düğmeye basınız. Teletext modundayken, gösterimde olan sayfayı dondurmak için bu düğmeye basınız. İptal etmek için aynı düğmeye tekrar basınız.

*Detaylı bilgi edinmek için elinizde bulunan bu talimat kitapçığının 'PAP Fonksiyonunun Kullanımı' bölümüne bakınız.*

## Bir önceki kanala dönmek için

Daha önceden seyretmekte olduğunuz bir önceki kanala geri dönmek için bu düğmeye basınız. Not: Bu işlem sadece mevcut kanalın yaklaşık 5 saniye süreyle seyredilmesinden sonra gerçekleştirilebilir.

Multi PIP modunu açmak ve kapatmak için bu düğmeye basınız.

## Ekran şeklini değiştirmek için

Ekranın boyutunu değiştirmek için bu düğmeye basınız.

## Fasttext tuşları

Detaylı bilgi için kitapçığın Teletext bölümüne baskınız.

## Menü bölümlerinin seçilmesi için

Bu Televizyonun menü sistemindeki mevcut olan opsiyonları seçmek için OK düğmesini ve ok tuşlarını kullanınız.

## Kanalları seçmek için

Kanalları seçmek için bu düğmeye basınız.

## Menüyü görüntülemek için

Televizyon menü sistemini kullanmak isterseniz bu düğmeye basınız. Menüü televizyon ekranından kaldırmak için aynı düğmeye tekrar basınız.

## Zamanı göstermek için.

Uzaktan kumanda cihazının kapağını açınız ve zamanı ekranda görüntülemek için bu düğmeye basınız.

## Video ekipmanlarını kullanmak için

Uzaktan kumanda cihazının kapağını açınız ve video ekipmanlarınızı (VCR el kitabına bakınız) çalıştırmak için bu düğmelere basınız.

## Fabrika düzeni ayarlarına resetlemek için

Uzaktan kumanda cihazının kapağını açınız ve sonra görüntü ve ses ayarlarını fabrika ayar düzenine geri döndürmek için bu düğmeye basınız. 'Montaj'dan sonra; menü Televizyon ekranında görünür, tercih etmiş olduğunuz dili ve kullanmak istediğiniz ülkeyi seçmek için size verilmiş olan bu talimat kitapçığının 'Dil ve Ülkenin Seçilmesi' bölümüne bakınız.

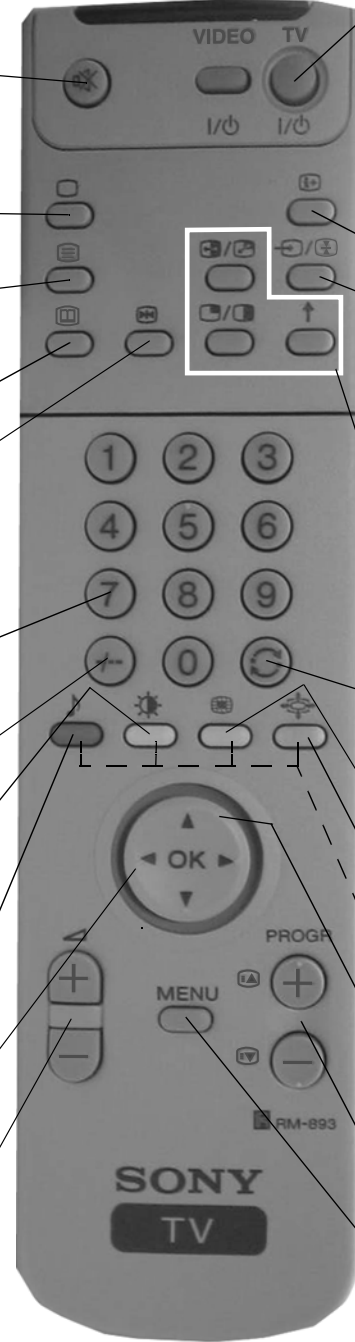

# NexTVView\* Program Kılavuzu

\*hizmetin sağlanıp sağlanmadığına bağlıdır.

NexTVView, EPG'yi (elektronik kılavuz programını) destekleyen bütün kanallar için 1 haftalık\* program bilgileri ile beraber kullanılan bir elektronik program kılavuzudur.

\*Eğer veriler, NextView hafıza kapasitesini aşarsa, 7 günlük bilgiden daha azını alacaksınız.







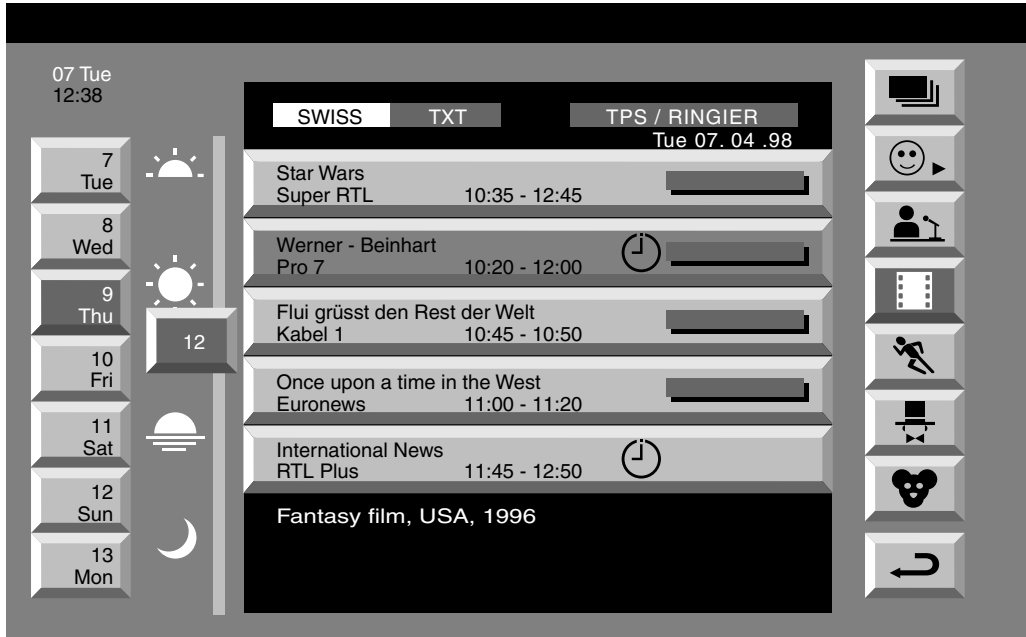

## NexTVView Gösterimi

Öncelikle NextView hizmeti veren bir kanal seçmeniz gerekecektir. Bundan sonra, veriler alınır alınmaz, 'NexTVView' mesajı televizyon ekranında belirir.

1. NexTVView fonksiyonunu açmak ve kapatmak için, uzaktan kumanda cihazının üzerinde bulunan  düğmesine devamlı olarak basınız.
2. Kursörü (imgeci) ekranda oynatmak için, ▲, ▼, ◀ veya ▶ düğmelerine basınız.
3. Bir seçimi onalamak için OK düğmesine basınız.
  - a. Eğer OK düğmesine, tarih, zaman veya ikon (temalar) üzerindeyken basarsanız, program listesini seçime göre değiştirirsiniz.
  - b. Eğer OK düğmesine, program listesindeyken basarsanız; eğer yayın o an yapılmaktaysa kanalı direk olarak görüntülersiniz, ya da eğer yayın daha sonraki bir zamanda yayınlanıyorsa, 'Long Info' (uzun bilgi) menüsünü direk olarak görüntülersiniz.



### Endeks

	tam seçim listesi
	kişisel seçim
	haber yayınları
	filmler
	spor programları
	eğlence programları
	çocuk programları
	son menüye dön

# NexTVView Program Kılavuzu

## 'Individual Setting' (Kişisel Ayarlama) menüsünün kullanımı

1. 😊 ikonu seçmek için ▲ veya ▼ düğmesine basınız, daha sonra 'Individual Setting' (kişisel ayarlama) menüsünü görüntülemek için ► düğmesine basınız.
2. Ekran üzerinde tercih etmiş olduğunuz seçimi seçmek ▲ veya ▼ düğmelerine basınız, daha sonra da seçiminizi onaylamak için OK düğmesine basınız.
3. Listenizde olmasını istediğiniz tüm bölümler için aşşama 2'yi tekrarlayınız.
4. Listeyi bitirdiğiniz zaman, menü ekranında ↩ seçmek için ► düğmesine basınız.
5. OK düğmesine basınız.

## 'Long Info' (Uzun Bilgi) menüsünün kullanımı

1. Program listesi kolonundaki gelecekteki (sonraki) bir programı seçmek için ▲ veya ▼ düğmelerine basınız.
2. 'Long Info' (uzun bilgi) menüsünü ekranda görüntülemek için OK düğmesine basınız.

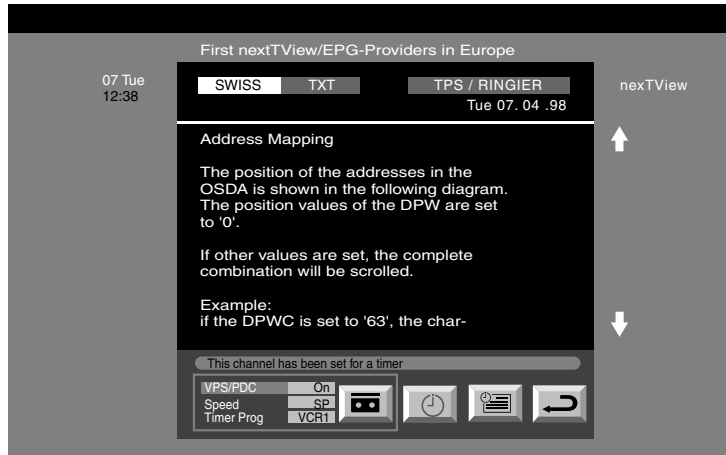

3. Bir Smartlink VCR'ye (Hızlı bağlantılı videoya) sahipseniz ve VCR'niz (videonuz) ile seçilmiş programı kaydetmek istiyorsanız,  seçmek için ◀ düğmesine basınız ve daha sonra da VCR'nize (video cihazınıza) bilgileri aktarmak için OK düğmesine basınız.
4. VCR'nin (videonun) ayarlanması:

### VPS/PDC

◀ düğmesine devamlı basarak VPS/PDC'yi seçiniz ve daha sonra 'On' veya 'Off' konumunu seçmek için OK düğmesine basınız. Bu ayarın açık durumda getirilmesiyle birlikte, Televizyon programında bir değişiklik olmadığı sürece bütün yayının kaydedilmesi işlemini garantilemiş olursunuz. Bu işlem sadece, eğer seçilmiş olan kanal bir VPS/PDC sinyali yayınlamakta ise geçerlidir.

### Hız

▼ düğmesine basarak 'Speed' (hız) şikkını seçiniz ve daha sonra longplay (uzunçalar) için 'SP' veya 'LP' seçeneklerini seçmek için OK düğmesine basınız. Video kasetinin izin verdiği ölçüde, longplay (uzunçalar) ile iki kez kayıt yapabilirsiniz. Görüntü kalitesi bununla birlikte görüntü kalitesi düşebilir.

### VCR Ayarı

▼ düğmesine basarak, 'VCR Setup' seçeneğini seçiniz ve daha sonra programlamak istediğiniz VCR'yi seçmek için , yani 'VCR1' veya 'VCR2', OK düğmesine basınız.



5. Son olarak da, ► düğmesine basarak, ↩ ikonu seçiniz ve ardından da menüyü televizyonun ekranından kaldırmak için OK düğmesine basınız.



# Teletext

**i** Bir çok TV kanalı, teletext üzerinden bilgi yayınlar. Teletext servisinin endeks (içindekiler) sayfası (genellikle sayfa 100), bu servisi nasıl kullanacağınız konusunda size bilgi verir. Lütfen güçlü yayın sinyali olan bir televizyon kanalını seçiniz, aksi takdirde teletext hataları oluşabilir.

## Teletextin açılması ve kapatılması

1. İzlemek istediğiniz teletext hizmetini veren Televizyon kanalını seçiniz
2. Görüntü ve Teletext (P&T) için  düğmesine bir kez basınız. Ekran ikiye bölünür, televizyon kanalı sağ köşede ve teletext ise sol tarafta görüntülenir.

**i** P&T modu: Televizyon ekranının kanalını değiştirmek için **PROGR+/-**  düğmesine basınız. Televizyon ekranının ebatını değiştirmek için **◀** veya **▶** düğmelerine basınız. Normal teletext yayını almak için  düğmesine tekrar basınız.

3. Sadece teletext için  düğmesine iki kez basınız.
4. Karışık mod için  düğmesine üç kez basınız.
5. Teletexti kapatmak için  düğmesine dört kez basınız.

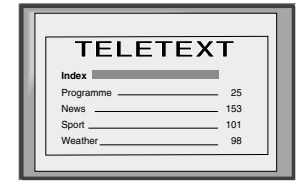
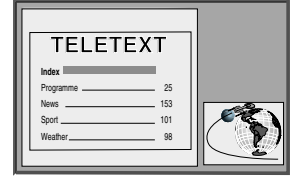

## Bir Teletext sayfasının seçilmesi

Uzaktan kumanda aletinin üzerindeki sayı düğmelerine kullanarak üç haneli sayfa numarasını giriniz. Eğer bir hata yaparsanız, herhangi bir üç haneli sayı tuşlayınız ve daha sonra doğru sayfa numarasını tekrar giriniz.

## Diğer Teletext Fonksiyonlarının Kullanımı

### Bir sonraki veya bir evvelki sayfanın seçilmesi

Bir önceki veya bir sonraki sayfayı seçmek için  veya  düğmelerine basınız.

### Bir alt sayfanın seçilmesi

Bir teletext sayfası bir kaç alt sayfaya sahip olabilir. Bu durumda alt sayfaların adedini gösteren bir bilgi satırı görüntüye gelir. **▲** ve **▼** tuşları ile istediğiniz alt sayfayı seçiniz.

### Bir teletext sayfasının dondurulması

Sayfayı dondurmak için  düğmesine basınız. Dondurma işlemini iptal etmek için aynı düğmeye tekrar basınız.

### Endeks sayfasının çağırılması.

Sayfayı (genellikle sayfa 100) çağırarak için  düğmesine basınız. İptal etmek için aynı düğmeye tekrar basınız.

### Sayfalara erişim için renkli düğmelerin kullanımı (Fasttext/Hızlıtekt)

(Sadece, eğer Televizyon istasyonu Fasttext sinyalleri yayınlıyorsa mümkündür)  
Renklerle kodlanmış olan menü bir sayfanın alt tarafında belirdiği zaman, istemiş olduğunuz bir sayfaya erişmek için, uzaktan kumanda aletinin üzerinde bu sayfaya karşılık gelen renkli bir düğmeye (yeşil, kırmızı, sarı veya mavi) basınız.

### 'Sayfa Yakalama' özelliğinin kullanımı

1. İçerisinde bir çok sayfa numaraları bulunan (örneğin, endeks sayfası) bir teletext sayfasını seçmek için uzaktan kumanda cihazının üzerinde bulunan numaralandırılmış düğmelere basınız.
2. OK düğmesine basınız.
3. İstenilen sayfanın numarasını girmek için, **▲** veya **▼** düğmelerine basınız, daha sonra da OK düğmesine basınız. Çağrılan sayfa bir kaç saniye sonra ekrana gelir.

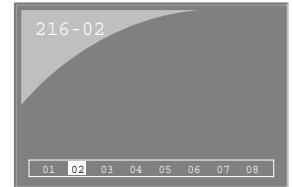



# Teletext

## Teletext menüsünün kullanımı

1. Menüü televizyon ekranında görüntülemek için uzaktan kumanda cihazının üzerinde bulunan MENU düğmesine basınız.
2. Tercih etmiş olduğunuz bölümü seçmek için ▲ veya ▼ düğmelerine basınız, daha sonra ilgili alt menüyü görüntülemek için ► düğmesine basınız.
3. Teletext menüsünü ekrandan kaldırmak için, MENU düğmesine basınız.

### Üst/Alt/Tamamı

Üst/Alt/Tamamı alt menüsü, Teletext sayfasının değişik bölümlerini büyütmenize olanak tanır. Ekranın üst yarısını büyütme için ▲ seçeneğine basınız, alt yarısını büyütme için ise ▼ seçeneğine basınız. Sayfayı tekrar eski boyutuna getirmek için OK düğmesine basınız. Teletext menü ekranına dönmek için ◀ seçeneğine basınız.



Üst: ▲ Alt: ▼ Tamamı: OK

### Metni Silme\*

\*Yalnızca Teletext ve Mix konumlarında mümkündür (teletexti açıp kapama konusuna bakın)

Metni Silme fonksiyonu teletextde sayfa ararken TV kanalının görüntülenmesini sağlar.

1. Bütün teletext ekranını seçmek için uzaktan kumanda üzerinde ki ☰ tuşuna basın.
2. 'Teletext' menüsünü görmek için MENU tuşuna basın.
3. ▲ yada ▼ basarak 'Text Clear' üzerine gelip ► basarak seçiniz.
4. TV kanalı ekrana gelir. Tekst sayfası bulununca ekranın sol üst köşesinde ☰ sembolü görünür.
5. Uzaktan kumanda üzerinde ☰ düğmesine basarak sayfayı görebilirsiniz.

### Kanal

Bazı teletext sayfaları görüntülenebilir gizli bilgiler taşıyabilirler(örneğin bir soru)

1. Text modunda uzaktan kumandanın Menu düğmesine basarak "Teletext" menüsüne ulaşabilirsiniz.
2. ▲ ve ▼ basarak "Reveal" in üzerine gelerek ► basarak seçin. Gizli bilgi ekrana gelir.

### Sayfa Zamanlayıcı\*

\*Hizmetin mevcudiyetine göre, Sayfa Zamanı, Yalnızca Teletext ve Mix konumlarında varolabilir

Sayfa Zamanı, zaman ayarlı bir Teletext sayfasının (bir alarm sayfası gibi) ayarlanmış bir saatte görüntülenmesini sağlar

1. Text modunda uzaktan kumandanın MENU tuşuna basarak 'Teletext' menüsüne ulaşın
2. 'Sayfa Zamanı' ▲ ve ▼ basarak 'Sayfa Zamanı' nı işaretleyerek ► basarak seçiniz. 'Sayfa Zamanı' alt menüsü görüntüye gelir.
3. Uzaktan kumanda üzerindeki numaralar yardımıyla istenilen sayfa numarasını girin
4. Uzaktan kumanda ile istenilen zamanı girin
5. Ayarları seçmek için OK basınız. TV Teletext konumundan çıkacaktır ve ekranın sol üst köşesinde zaman belirecektir. İstenildiği zamanda sayfa görüntüye gelecektir.



### Sayfalara Bakış\*

\*yalnızca TV istasyonu tarafından TOP-Text yayını yapıldığı takdirde mümkündür.

Bu menüde TOP-Text sayfaları iki kolona bölünmüştür, birinci kolon sayfa 'bloklarını' ikinci kolon sayfa 'gruplarını' gösterir.

1. ▲ veya ▼ basarak birinci yada ikinci kolonu seçiniz.
2. ▲ veya ▼ basarak istediğiniz sayfa 'grup' yada 'blok' unu seçiniz.
3. OK düğmesine basarak seçtiğiniz sayfayı görüntüleyiniz.

# Televizyon menü sisteminin kullanımı

Televizyon (TV), kullanıcıya dost bir ekran-üstü göstergeler ve menüler serisi üzerine kurulmuş bir menü sisteminden teşekküldür. Bu göstergeler, görüntü ve ses ayarlarını değiştirmede, televizyon ekranının boyutlarını farklılaştırma ve televizyon kanallarının yeniden düzenlenmesi ve benzeri gibi işlemlerde size yardımcı olarak televizyonunuzdan en iyi şekilde yararlanmanızı sağlar.

## Görüntü ve sesin ayarlanması

Görüntü ve sesin ön-ayar fabrikada yapılmıştır. Bununla birlikte, kendi isteğinize ve zevkinize göre bunları değiştirebilirsiniz.

1. Televizyon ekranında menüyü görüntülemek için uzaktan kumanda aletinin üzerinde bulunan MENU düğmesine basınız.
2. ▲ veya ▼ düğmelerine, 👤 görüntü ayarlarını seçmek üzere veya 🎵 ses ayarlarını değiştirmek için basınız, daha sonra da ► düğmesine, 'Picture Adjustment' ('Görüntü Ayarlaması') menüsüne veya 'Audio Adjustment' (Ses Ayarlaması) menüsüne girmek için basınız.
3. Ekran üzerinde ayarlamak istediğiniz bölümü seçmek için ▲ ya da ▼ düğmelerine basınız, daha sonra da onaylamak için ► düğmesine basınız. Menü bölümlerinin ve bunların etkilerinin açıklamaları için, aşağıdaki tabloya bakınız.
4. Seçmiş olduğunuz bölümü ayarlamak için, ▲, ▼, ► veya ◀ düğmelerine basınız.
5. Seçtiğiniz bölümü ayarlar ayarlamaz, yeni ayarı hafızaya kaydetmek için OK düğmesine basınız.
6. Diğer bölümlerden herhangi birisini ayarlamak istediğiniz zaman, 3-5 ile numaralandırılmış olan aşamaları tekrarlayınız.
7. Menüü televizyon ekranından kaldırmak için, MENU düğmesine basınız.

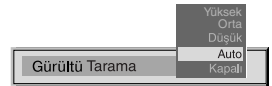
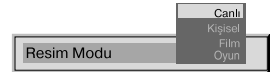

## Görüntü Kontrolü

Bölüm	Etki/İşlem
Görüntü modu	▼ Canlı (canlı yayınlar için) Personal (Kişisel) (kişisel ayarlamalar için) Film (film yayınları için) ▲ Oyun (bilgisayar oyunları için)
Kontras	Az ◀▶ Çok
Aydınlık*	Koyu ◀▶ Açık
Renk*	Az ◀▶ Çok
Keskinlik**	Kırmızımsı ◀▶ Yeşilimsi
Netlik*	Bulanık ◀▶ Net

\*Ancak 'Resim Modunda' 'Kişisel' seçilmiş ise mümkündür

\*\*Yalnızca NTSC renkli sinyali için mevcuttur (Örn. US video kasetleri)

Normal Görüntüyü fabrika ön ayar düzeylerine ayarlar

AI (Sanal Zeka)	▼ Kapalı : Normal ▲ Açık : Kontras seviyesinin, otomatik olarak TV sinyaline göre uygun hale getirilmesi.
Gürültü Tarama	▼ Yüksek: Yüksek gürültü azaltımı Orta: Orta gürültü azaltımı Düşük: Düşük gürültü azaltımı Auto: Optimum gürültü azaltımı otomatik olarak seçilir ▲ Kapalı: Gürültü azaltımı yok
Dijital Modu	▼ Normal: Standart 100 Hz resim kalitesi DRC 50: Akan görüntüler için geliştirilmiş resim çözünürlüğü ▲ DRC 100: Titreşimsiz resim sağlayan optimum resim çözünürlüğü
Renk Tonu	▼ Sıcak: Resime sıcak bir ton verir Normal: Normal. ▲ Soğuk: Resime soğuk bir ton verir

## Ses Kontrolü

Bölüm	Etki/İşlem
Equaliser Modu	<ul style="list-style-type: none"> <li>▼ Personal (Kişisel)</li> <li>Vokal</li> <li>Jazz</li> <li>Rock</li> <li>Pop</li> <li>▲ Flat/Düz (sabit ayar, değiştirilemez)</li> </ul>
Equaliser ayarlaması	<p>Equaliser modunda seçilmiş olan modu ayarlamak için seçili 5 frekans bandını kesiniz ve kaydırarak ayarlayınız.</p> <p>◀ veya ▶ düğmesine basarak frekans bandını seçiniz ve daha sonra da ▼ veya ▲ düğmelerini kullanarak frekansı ayarlayınız. Son olarak ta, OK düğmesine basarak yeni ayarı hafızaya alınız.</p>
 Eğer yeni ayarı hafızaya almak istiyorsanız, Equaliser modunu, 'Personal' moduna ayarlamaya ihtiyacınız olacaktır. Personal (kişisel) mod ayarı daimi/kalıcı olarak hafızaya alır fakat diğer bütün modlar (Vokal, Jazz, Rock, Pop) sadece bir sonraki mod değişikliğine kadar hafızada tutar.	
Hoparlör Ayarları	<ul style="list-style-type: none"> <li>◀ Daha sola</li> <li>▶ Daha sağa</li> </ul>
Loudness	<ul style="list-style-type: none"> <li>▼ Kapalı: Normal</li> <li>▲ Açık: Müzik yayınları için</li> </ul>
Boşluk	<ul style="list-style-type: none"> <li>▼ Kapalı: Normal</li> <li>▲ Açık: Özel akustik efektler</li> </ul>
Otomatik Ses Kontrolü	<ul style="list-style-type: none"> <li>▼ Açık : kanalların ses seviyesi yayın sinyalinden (örneğin reklamlar) bağımsız olarak aynı kalacaktır</li> <li>▲ Kapalı : ses seviyesi yayın sinyaline bağlı olarak değişir.</li> </ul>
Çift Ses	<p>İki dilli bir yayın için:</p> <ul style="list-style-type: none"> <li>▼ kanal 1 için A</li> <li>▲ kanal 2 için B</li> </ul> <p>Stereo bir yayın için:</p> <ul style="list-style-type: none"> <li>▼ Mono</li> <li>▲ Stereo</li> </ul>

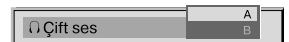
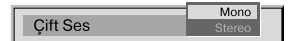
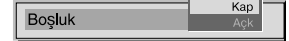
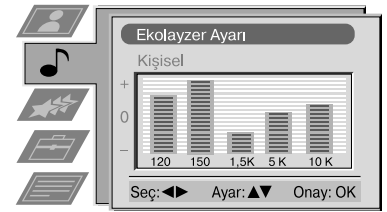

 NICAM stereo yayın yapılmakta iken, NICAM görüntüsü açık olarak ekranda görünür..

### Kulaklıklar

🔊 Ses Ayan

🔊 Çift Ses

Az (kısıık) ◀ ▶ Fazla (yüksek)

Yalnızca PAP özelliği seçildiği takdirde geçerlidir.

▼ Stereo: Ekranlardan birinin sesi hem kulaklıklardan hemde TV hoparlörlerinden dinlenir

▲ PAP: Sol ekrandaki görüntünün sesi TV hoparlörlerinden gelir, sağ ekrandaki resmin sesi kulaklıklardan dinlenebilir

PAP hakkında daha çok detay için bu kılavuzun "PAP Operasyonu" bölümüne bakınız

## TV (Televizyon) menü sisteminin kullanımı:

### Özellikler menüsünün kullanımı

1. Menüü televizyonun ekranında görüntülemek için uzaktan kumanda cihazının üzerinde bulunan MENU düğmesine basınız.
2. 'Features' (özellikler) menüsü için, ▲ veya ▼ düğmelerine basarak ★★ bölümünü seçiniz, daha sonra 'Features' (özellikler) menüsüne girmek için ► düğmesine basınız.
3. İstenilen menü bölümünü seçmek için ▲ ya da ▼ düğmelerine basınız ve daha sonra da, onaylamak için ► düğmesine basınız. Menü bölümlerinin (kısmılarının) ve de bunların yaptıkları etkiler hakkında açıklamalar almak için, aşağıdaki tabloyu inceleyiniz.
4. İstenilen ayar kısmını seçmek için ▲, ▼, ► veya ◀ düğmelerine basınız.
5. Ayar kısmı seçiminizi onaylamak için OK düğmesine basınız.
6. Diğer bölümlerden herhangi birisini seçmek için 3-5 numaralı aşamaları tekrarlayınız.
7. Menüü televizyonun ekranından kaldırmak için MENU düğmesine basınız.



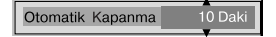

Bölüm	Etik/İşlem
Otomatik Kapanma	Televizyon, kendisini standby (bekleme) moduna geçirdikten sonra bir zaman/süre seçebilirsiniz. ▼ Kapalı ▲ 90 dakika
Ebeveyn kilidi	▼ Kapalı : Normal ▲ Açık : Televizyonu standby (uyku/bekleme) modundan çıkartmak için, uzaktan kumanda cihazının üzerinde bulunan düğmelere basınız. Televizyonun üzerindeki düğmelere çalışır durumda değildir.
AV2 Çıkışı	▼ Antenden TV audio/video sinyali 𐀀𐀀 Scart 1'den AV1 audio/video sinyali Scart 2'den AV2 audio/video sinyali Scart 3'den AV3 audio/video sinyali ▲ Televizyonun ön tarafındaki konnektörlerden AV4 audio/video sinyali



## Televizyon menü sisteminin kullanımı:

### Multi PIP Kullanımı

**i** Multi PIP (görüntü içinde görüntü) modu, 12 adet hareketsiz görüntüyü/resmi ve canlı olan 13.'yü ardışık olarak görüntüler. Seyretmek istediğiniz kanalı, ister tam-ekran isterseniz PIP modunda seyretmek üzere, manuel (elinizle) olarak seçebilirsiniz.

1. Uzaktan kumanda cihazının üzerindeki  düğmesine basarak Multi PIP modunu seçiniz. 13 adet program pozisyonu, o an seyredilmekte olan kanalın numarası merkezde olmak üzere hepsi bir arada ekranda görünür.
2. Bir sonraki veya bir önceki 12 program pozisyonunu seçmek için PROGR+/- düğmelerine devamlı olarak basınız.
3. ▲, ▼, ◀ veya ▶ düğmelerine basarak, gösterilmekte olan 13 kanal arasında geziniz.
4. Çerçeveye alınmış olan kanalı seçmek için OK düğmesine basınız. Bu kanal, böylelikle merkeze gelir.
5. Seçilmiş olan kanalı görüntülemek için OK düğmesine basınız veya  düğmesine basarak Multi PIP modunu televizyonun ekranından kaldırınız.

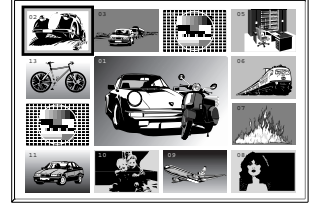

### PAP (Görüntü ve Görüntü) Fonksiyonunun Kullanımı

**i** Bu PAP özelliği, iki farklı kanalı aynı anda seyredebilmek için (eğer isterseniz bunlardan birisi video da olabilir) ekranı iki parçaya böler. Sol ekranın sesi, televizyonun hoparlör ses yükseltici tarafından gelir, sağ ekranın sesi ise kulaklık ile seçilebilir.

#### PAP fonksiyonunun açılması ve kapatılması

 Düğmesine bir kez daha basarak ekranları görüntüleyebilirsiniz ve iki kere basarak ta PAP fonksiyonunu kapatabilirsiniz.

#### Bir PAP kaynağının seçilmesi

↑ düğmesine basınız. ↑ sembolü sağ taraftaki ekranda görünür. numaralandırılmış olan düğmeleri kullanarak (bir televizyon kanalı için) veya  düğmesini kullanarak (bir video kaynağı için) istemiş olduğunuz kaynağı seçiniz.

#### Ekranların değiştirilmesi

İki ekranın yerlerini değiştirmek için  düğmesine basınız.

#### Ekranların zoomlanması

İki ekranın boyutunu değiştirmek için ◀ veya ▶ düğmelerine basınız.

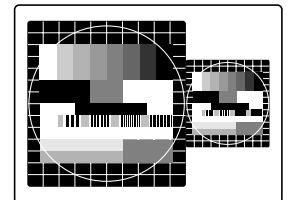
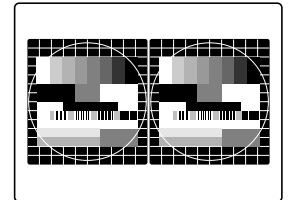

## Televizyon menü sisteminin kullanımı:

### Televizyon kanallarının yeniden düzenlenmesi

**i** Televizyonun kanallarını ayarladıktan sonra, televizyondaki kanalların sırasını değiştirmek için bu özelliği kullanabilirsiniz.

1. Menüye televizyon ekranında görüntülemek için uzaktan kumanda cihazının üzerindeki MENU düğmesine basınız.
2. ▼ düğmesine basarak,  menü ekranındaki sembolünü seçiniz, ve daha sonra ► düğmesine basarak 'Ayar' menüsüne giriniz.
3. ▼ düğmesine basarak 'Programme Sıralama' kısmını seçiniz ve daha sonra ► düğmesine basarak 'Programme Sorting' menüsüne giriniz.
4. ▲ veya ▼ düğmelerine basarak buraya kaydırmak istediğiniz kanalı seçiniz ve daha sonra onaylamak için ► düğmesine basınız.
5. ▲ veya ▼ düğmelerine basarak seçmiş olduğunuz kanal için yeni program pozisyonunu seçiniz (örneğin, PROG 4), daha sonra onaylamak için OK düğmesine basınız. Seçilmiş olan kanal böylelikle yeni program yerine geçecektir ve diğer kanallar da buna göre yerlerini alacaklardır.
6. Diğer başka bir kanalın yerini değiştirmek için 4 ve 5 nolu aşamaları tekrarlayınız.
7. Menüye televizyonun ekranından kaldırmak için MENU düğmesine basınız.

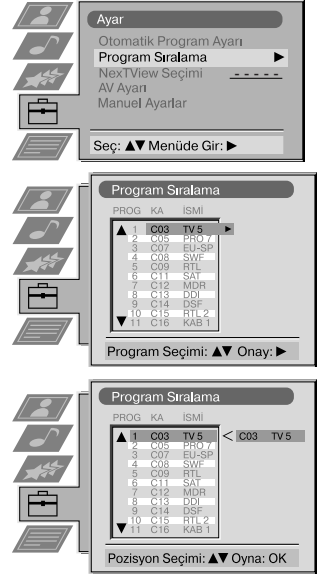

### Televizyon kanallarının manuel olarak (elle) ayarlanması

**i** Bu kitapçığın baş tarafında bulunan talimatlara uyarak televizyonunuzun kanallarını zaten otomatik olarak ayarlamıştınız. Bununla birlikte, herhangi bir anda televizyona kanallar eklemek sureti ile bu işlemi elinizle de yapabilirsiniz.

1. Menüye televizyon ekranında görüntülemek için uzaktan kumanda cihazının üzerindeki MENU düğmesine basınız.
2. ▼ düğmesine basarak  menü ekranındaki sembolünü seçiniz, ve daha sonra ► düğmesine basarak 'Ayar' menüsüne giriniz.
3. 'Manuel Ayarlar' kısmını seçmek için ▼ düğmesine basınız, daha sonra ► düğmesine basarak 'Manuel Ayarlar' (elle ayarlama) menüsüne giriniz.
4. ▼ düğmesine basarak 'Manuel Program Ayarı' kısmını seçiniz, daha sonra ► düğmesine basarak 'Manuel Programme Preset' (Manuel/Elle Program Ön-ayar) menüsüne giriniz.
5. ▲ veya ▼ düğmelerine basarak kanalınız için bir program numarası seçiniz (örneğin, BBC1 için PROGR 1), daha sonra ► düğmesine basarak 'ATLA' kolonunu seçili duruma getiriniz.
6. 'OFF' (kapalı) konumunu seçmek için ▲ düğmesine basınız ve daha sonra, ► düğmesine basarak 'SIS' kolonunu seçili duruma getiriniz.
7. Televizyon yayın sistemini (batı avrupa ülkeleri için B/G ya da doğu avrupa ülkeleri için D/K) seçmek için ▲ veya ▼ düğmelerine veya bir video giriş kaynağı (AV1, AV2, ...) için 'EXT' kısmına basınız, daha sonra ► düğmesine basarak onaylayınız.
8. Karasal yayın kanalları için 'C' yi, kablolu kanallar için 'S' yi ya da direk frekans girişleri için 'F' yi seçmek için ▲ veya ▼ düğmelerine basınız, daha sonra ► düğmesine basarak onaylayınız.
9. 'KAN'in (kanalın) ilk dijit numarasını seçiniz, daha sonra uzaktan kumanda cihazının üzerinde bulunan numaralı düğmelere basarak 'KAN' ikinci dijit numarasını seçiniz veya ▼ düğmelerine basarak mevcut olan bir sonraki kanalı arayınız.
10. Bu kanalı, seçmiş olduğunuz bu program numarası üzerine kaydetmek istemiyorsanız, ▲ veya ▼ düğmelerine basarak istediğiniz kanalı aramaya devam ediniz.
11. Eğer bu kanal kaydetmek istediğiniz kanal ise, OK düğmesine basınız.
12. Eğer daha fazla kanal kaydetmek istiyorsanız, 5-11 numaralı aşamaları tekrarlayınız ve daha sonra menüye televizyonun ekranından kaldırmak için MENU düğmesine basınız.

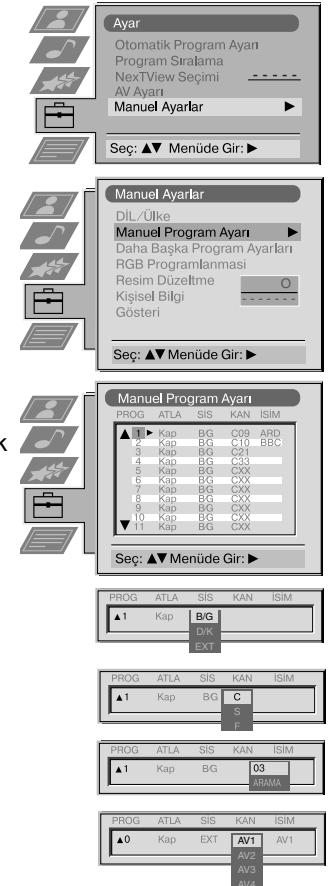

## Televizyon menü sisteminin kullanımı:

### Bir kanalın adlandırılması

**i** Kanallar için gerekli olan isimler, eğer mevcut ise teletekstten otomatik olarak alınırlar. Bununla birlikte, kendiniz bir kanala veya bir video giriş kaynağına en fazla beş karakter kullanarak (harf veya sayı) isim verebilirsiniz.

1. Menüü televizyonun ekranında görüntülemek için, uzaktan kumanda cihazının üzerinde bulunan MENU düğmesine basınız.
2. ▼ düğmesine basarak menü ekranındaki  sembolünü seçiniz daha sonra ► düğmesine basarak 'Ayar' menüsüne giriniz.
3. 'Manuel Ayarlar' kısmını seçmek için ▼ düğmesine basınız, daha sonra ► düğmesine basarak 'Manuel Ayarlar' menüsüne giriniz.
4. ▼ düğmesine basarak 'Manuel Program Ayarı' kısmını seçiniz, daha sonra ► düğmesine basarak "Manuel Program Ayarı" menüsüne giriniz.
5. ▲ veya ▼ düğmelerine basarak adlandırmak istediğiniz kanalı seçiniz.
6. 'ISIM' (Etiket) kolonunun ilk elemanı seçili duruma geçinceye kadar ► düğmesine devamlı olarak basınız.
7. Bir harf veya sayı seçmek için (boşluk için '-' simgesini kullanınız) ▲ veya ▼ düğmelerine basınız daha sonra onaylamak için ► düğmesine basınız. Diğer dört karakteri de aynı yöntemle seçiniz.
8. Bütün karakterleri seçtikten sonra, OK düğmesine basınız.
9. Diğer kanalları da adlandırmak istiyorsanız 5'den 8'e kadar olan aşamaları tekrarlayınız.
10. Menüü televizyonun ekranından kaldırmak için MENU düğmesine basınız.

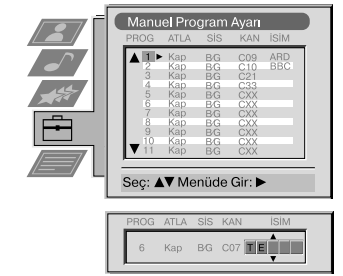
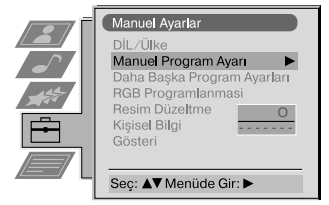

### Program pozisyonlarının atlanması

**i** Bu fonksiyon, kullanılmayan program pozisyonlarını, PROGR+/- düğmelerini kullanarak atlamaya olanak tanır. Bununla birlikte, numaralı düğmeleri kullanarak atlanmış olan program pozisyonunu halen seçebilirsiniz.

1. Menüü televizyon ekranında görüntülemek için uzaktan kumanda cihazının üzerindeki MENU düğmesine basınız.
2. ▼ düğmesine basarak, menü ekranındaki  sembolünü seçiniz, ve daha sonra ► düğmesine basarak 'Ayar' menüsüne giriniz.
3. 'Manuel Ayarlar' kısmını seçmek için ▼ düğmesine basınız, daha sonra ► düğmesine basarak 'Manuel Ayarlar' menüsüne giriniz.
4. ▼ düğmesine basarak "Manuel Program Ayarı" kısmını seçiniz, daha sonra ► düğmesine basarak 'Manuel Program Ayarı' menüsüne giriniz.
5. ▲ veya ▼ düğmelerine basarak program pozisyonunu seçiniz, ve daha sonra ► düğmesine basarak 'ATLA' kolonunu seçili duruma getiriniz.
6. ▲ veya ▼ düğmelerine basarak 'Off' (kapalı) veya 'On' (açık, eğer bu program pozisyonunu atlamak istiyorsanız) konumlarını seçiniz, daha sonra ayarı hafızaya almak için OK düğmesine basınız.
7. Başka bir program pozisyonunu atlamak veya atlamamak istiyorsanız 5 ve 6 nolu aşamaları tekrarlayınız.
8. Menüü televizyonun ekranından kaldırmak için MENU düğmesine basınız.

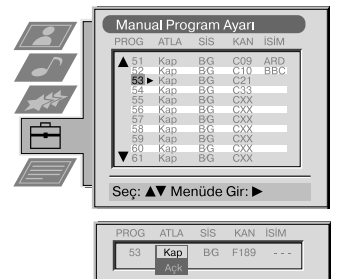

## Televizyon menü sisteminin kullanımı:

### Detaylı Program Ön-Ayar özelliğinin kullanımı

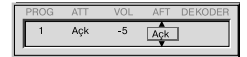
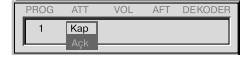
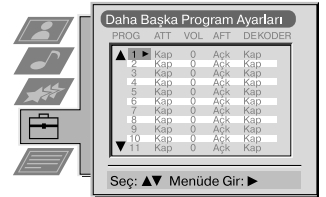

**i** Bu özellik sayesinde, a) her kanalın görüntü büyüklüğünü ayarlayabilir, b) kişisel olarak her kanalın sesini ayarlayabilir, c) Eğer görüntü bozuk ise daha iyi bir görüntü elde etmek için manuel olarak televizyonun ince-ayarını yapabilir veya d) kanalların program pozisyonları için AV çıkışının şifreli sinyallerle (örneğin, ücretli bir TV dekoderi gibi) ön-ayar yapabilirsiniz. Bu yöntemle, televizyona takılı olan bir VCR (video) şifreli olmayan yayınları kaydedebilir.

1. Menüü televizyonun ekranında görüntülemek için, uzaktan kumanda cihazının üzerinde bulunan MENU düğmesine basınız.
2. ▼ düğmesine basarak menü ekranındaki  sembolünü seçiniz, ve daha sonra ► düğmesine basarak 'Ayar' menüsüne giriniz.
3. 'Manuel Ayarlar' kısmını seçmek için ▼ düğmesine basınız, daha sonra ► düğmesine basarak 'Manuel Ayarları' menüsüne giriniz.
4. 'Daha Başka Program Ayarlar' kısmını seçmek için ▼ düğmesine basınız, daha sonra ► düğmesine basarak 'Daha Başka Program Ayarlar' menüsüne giriniz.
5. İlgili program numarasını seçmek için ▲ veya ▼ düğmelerine basınız,ve daha sonra ► düğmesine devamlı basarak şu şıkları seçiniz: a) ATT b) VOL b) AFT veya c) DEKODER. Seçilmiş olan bölüm renk değiştirir.
6. a)ATT - RF Daraltıcısı  
Daraltıcıyı açmak ('on') veya kapatmak ('off') için ▲ veya ▼ düğmelerine basınız. Bu seçimi onaylamak için OK düğmesine basınız. Diğer kanalların da daraltdy/ geniřliđini ayarlamak için 5 ve 6a numaralı ařamaları tekrarlayınız.  
b)VOL - Ses Dengesi  
▲ veya ▼ düğmelerine basarak kanalların ses seviyesini (-7'den +7'ye kadar olan aralıktta) ayarlayınız. OK düğmesine basarak hafızaya kaydediniz. Diğer kanalların da ses seviyelerini ayarlamak istiyorsanız 5 ev 6b numaralı ařamaları tekrarlayınız.  
c) AFT - Otomatik İnce Ayar  
▲ veya ▼ düğmelerine basarak kanal frekansınının ince ayarını -15 ile +15 aralıđı dahilinde yapınız. OK düğmesine basarak hafızaya kaydediniz. Diğer kanalların da ince ayarlarını yapmak istiyorsanız 5 ve 6c numaralı ařamaları tekrarlayınız.  
d)DEKODER  
▲ veya ▼ düğmelerine basarak program pozisyonu için AV1 veya AV2'yi seçiniz, daha sonra OK düğmesine basarak onaylayınız. Böylelikle, televizyonun arka tarafında bulunan AV1 ve AV2 soketlerine bir dekoder takabilirsiniz ve bu dekoder'den gelen görüntü bu program numarası altında görüntülenir. Diğer program pozisyonları için AV çıkışının ön-ayarını yapmak için 5 ve 6d numaralı ařamaları tekrarlayınız.
7. Menüü televizyonun ekranından kaldırmak için MENU düğmesine basınız.



### 'Demo' opsiyonunun/özelliğinin seçilmesi

**i** Bu fonksiyon, televizyonunuzda mevcut olan bazı özelliklerin genel bir görünümünü sağlar.

1. Menüü televizyon ekranında görüntülemek için uzaktan kumanda cihazının üzerindeki MENU düğmesine basınız.
2. ▼ düğmesine basarak, menü ekranındaki  sembolünü seçiniz, ve daha sonra ► düğmesine basarak 'Ayar' menüsüne giriniz.
3. 'Manuel Ayarlar' kısmını seçmek için ▼ düğmesine basınız, daha sonra ► düğmesine basarak 'Manuel Ayarlar' menüsüne giriniz.
4. ▼ düğmesine basarak 'Gosteri' kısmını seçiniz, daha sonra, ► düğmesine basarak örnek gösterimi başlatınız (yaklaşık olarak 5 dakika sürer) .
5. Örnek gösterimi televizyon ekranından kaldırmak için  düğmesine basınız.





## Televizyon menü sisteminin kullanımı:

### Görüntü rotasyonunun ayarlanması



**i** Yeryüzünün manyetik alanından dolayı görüntü herhangi bir yöne doğru kayabilir. Böyle bir durumda, görüntünüzü tekrar ayarlayınız.

1. Menüü televizyonun ekranında görüntülemek için uzaktan kumanda cihazının üzerinde bulunan MENU düğmesine basınız.
2. ▼ düğmesine basarak menü ekranındaki  sembolünü seçiniz daha sonra ► düğmesine basarak 'Ayar' menüsüne giriniz
3. 'Manuel Ayarlar' kısmını seçmek için ▼ düğmesine basınız, daha sonra ► düğmesine basarak 'Manuel Ayarlar' menüsüne giriniz.
4. 'Resim Düzeltme' seçmek için ▼ düğmesine basınız, daha sonra ► düğmesine basarak 'Resim Düzeltme' alt menüsüne giriniz.
5. Görüntüyü, -5 ile +5 aralığı dahilinde döndürmek için ▲ veya ▼ düğmelerine basınız, daha sonra ayarı hafızaya almak için OK düğmesine basınız.
6. Menüü televizyonun ekranından kaldırmak için MENU düğmesine basınız.



### Bir RGB kaynağı için görüntü şeklinin ayarlanması

**i** Bir Sony playstation gibi bir RGB kaynağını takarken, görüntünün şeklini yeniden ayarlamaya ihtiyacınız olabilir.

1. Uzaktan kumanda cihazının üzerinde bulunan  düğmesine basarak takılı bulunan RGB kaynağını  seçiniz
2. Menüü televizyonun ekranında görüntülemek için MENU düğmesine basınız.
3. ▼ düğmesine basarak menü ekranındaki  sembolünü seçiniz ve daha sonra ► düğmesine basarak 'Ayar' menüsüne giriniz.
4. 'Manuel Ayarlar' kısmını seçmek için ▼ düğmesine basınız, ve daha sonra ► düğmesine basarak 'Manuel Ayarlar' (elle ayarlama) menüsüne giriniz.
5. Menü ekranında 'RGB Programlanması' kısmını seçmek için ▼ düğmesine basınız, daha sonra ► düğmesine basarak 'RGB Programlanması' alt menüsüne giriniz.
6. B düğmesine basarak H Merkezi seçiniz, daha sonra ▲ veya ▼ düğmelerine basarak -10 ile +10 aralığı dahilinde resmin/görüntünün merkezini ayarlayınız. Yeni değer aralığını, OK düğmesine basarak hafızaya alınız.
7. ► düğmesine basarak H ebatını ayarlayınız, daha sonra da ▲ veya ▼ düğmelerine basarak yatay koordinatları -10 ile +10 menzili dahilinde ayarlayınız. Yeni değer aralığını, OK düğmesine basarak hafızaya alınız.
8. Menüü televizyon ekranından kaldırmak için MENU düğmesine basınız.

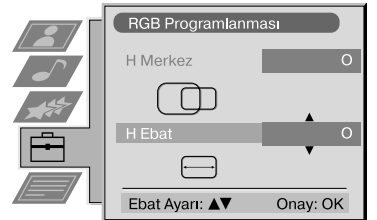
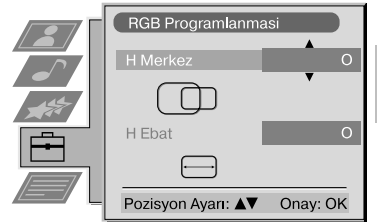

## Televizyon menü sisteminin kullanımı:

### Kişisel bilgilerinizin girilmesi

**i** Bu özellik sayesinde, televizyonunuz çalınırsa ve bulunursa bunları takip edebilmenizi sağlayan bir güvenlik kodunu televizyonunuza yerleştirmeniz sağlanır. Güvenlik kodu, bununla birlikte, sadece bir kere girilebilir - lütfen bu kodu bir tarafa not ediniz!

1. Menüye televizyonun ekranında görüntülemek için, uzaktan kumanda cihazının üzerinde bulunan MENU düğmesine basınız.
2. ▼ düğmesine basarak menü ekranındaki  sembolünü seçiniz, ve daha sonra, ► düğmesine basarak 'Ayar' menüsüne giriniz.
3. 'Manuel Ayarlar' kısmını seçmek için ▼ düğmesine basınız ve daha sonra ► düğmesine basarak 'Manuel Ayarlar' menüsüne giriniz.
4. Menü ekranında 'Kişisel Bilgi' bölümünü seçmek için ▼ düğmesine basınız, daha sonra ► düğmesine basarak 'Kişisel Bilgi' alt menüsüne giriniz.
5. Toplam 11 adet karakterin (harf, rakam + veya bir boş hane) birincisini seçmek için ▲ veya ▼ düğmelerine basınız, daha sonra ► düğmesine basarak bir sonraki karaktere geçiniz.
6. Kod için, bütün karakterleri girmek için 5 numaralı aşamayı tekrarlayınız.
7. Hafızaya kaydetmek için OK düğmesine basınız. Sizden kodu yeniden girmenizi isteyen bir durum kutusu ekranda belirir.
8. Kodu son kez hafızaya kaydetmek için OK düğmesine tekrar basınız veya iptal etmek için ◀ düğmesine basınız.
9. Menüye televizyonun ekranından kaldırmak için MENU düğmesine basınız.

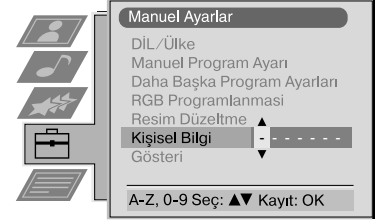

### Giriş sinyallerinin adlandırılması ve ön-ayarının yapılması

**i** Bu özelliği kullanarak, giriş kaynaklarını otomatik olarak formatlayabilir ve etiketleyebilirsiniz.

1. Menüye televizyonun ekranında görüntülemek için, uzaktan kumanda cihazının üzerinde bulunan MENU düğmesine basınız.
2. ▼ düğmesine basarak menü ekranındaki  sembolünü seçiniz, daha sonra ► düğmesine basarak 'Ayar' menüsüne giriniz.
3. ▼ düğmesine basarak menü ekranındaki 'AV Aarı' bölümünü seçiniz, daha sonra ► düğmesine basarak 'AV Aarı' menüsüne giriniz.
4. ▲ veya ▼ düğmelerine basarak istenilen AV girişini (AV1, 2, 3 veya 4) seçiniz.
5. 'LABEL' (ETİKET) seçmek için ► düğmesine basınız.
6. ▲ veya ▼ düğmelerine basarak ismin ilk karakterini seçiniz, daha sonra ► düğmesine basarak bir sonraki karaktere geçiniz.
7. Diğer dört karakteri seçmek için aşama 7'yi tekrarlayınız ve daha sonra OK düğmesine basarak hafızaya alınız.
8. Diğer AV giriş kaynaklarını seçmek için 4-8 numaralı olan aşamaları tekrar ediniz ve daha sonra menüyü televizyonun ekranından kaldırmak için MENU düğmesine basınız.

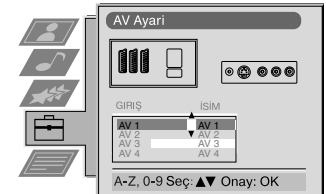
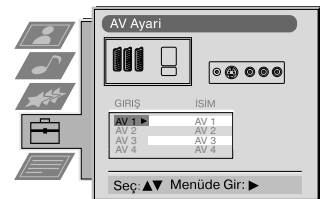

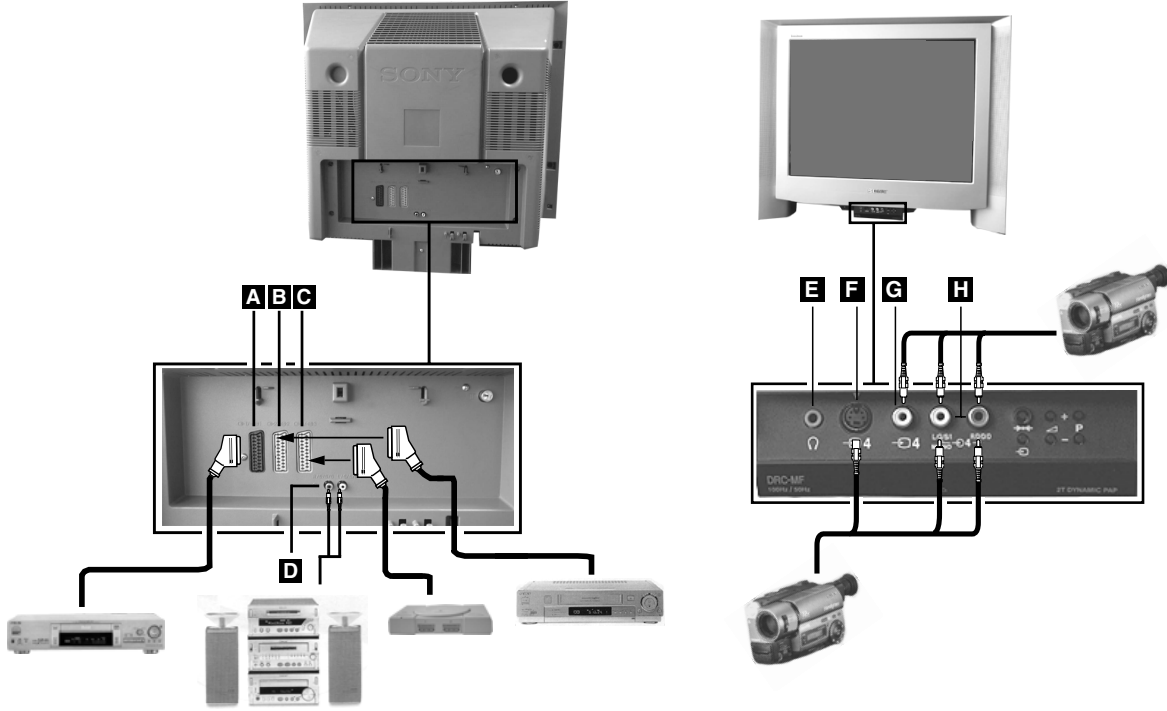

## İlave ekipmanların Televizyona takılması

Aşağıdaki resimlere bakarak, televizyonunuza geniş ölçekli (aralıklı) bir ses veya video ekipmanı takabilirsiniz.



Bağlı (takılı) bulunan bir ekipmandan televizyon ekranı üzerinde giriş sinyali almak için, cihazınızı takmış olduğunuz konnektörün sembolünü seçmeniz gerekecektir.

1. Yukarıdaki resimlere bakarak, ekipmanınızı uygun TV soketine takınız.
2. Ekipmanınız için doğru giriş sembolünü televizyonun ekranında belirinceye kadar, uzaktan kumanda cihazının üzerinde bulunan  düğmesine devamlı olarak basınız (aşağıdaki tabloya bakınız):

Televizyon ekranındaki semboller	Konnektörden gelen giriş sinyalleri
 1	• Scart konnektörü <b>A</b> üzerinden ses/video giriş sinyali veya* scart konnektörü <b>A</b> üzerinden RGB
 2	• Scart konnektörü <b>B</b> üzerinden ses/video giriş sinyali veya* scart konnektörü <b>B</b> üzerinden S-video
 3	• Scart konnektörü <b>C</b> üzerinden ses/video giriş sinyali veya* scart konnektörü <b>C</b> üzerinden S-video
 4	• 4-pin DIN konnektörü <b>F</b> üzerinden S-video giriş sinyali veya* fono fişi <b>G</b> üzerinden video giriş sinyali ve fono fişleri <b>H</b> üzerinden ses giriş sinyali

\* Bağlı bulunan ekipmana göre sinyalin otomatik olarak belirlenmesi

3. Bağlı bulunan ekipmanı çalıştırınız. Bu ekipmanın resmi (eğer mevcutsa) TV ekranı üzerinde sergilenecektir.
4. Normal Televizyon ekranına dönmek için  düğmesine basınız.

Not: Görüntünün bozulmasını önlemek için, ekipmanınızı **F** ve **G** soketlerine aynı anda takmayınız.

### Kulaklıkların bağlanması

Kulaklıklarınızı TV nin ön kısmındaki **E** soketine takın.

# Ekipmanların Televizyona takılması için ilave bilgiler

- \* Eğer görüntü veya ses bozuk ise, VCR'yi (video kayıt cihazı) televizyon setinden uzaklaştırınız.
- \* Mono bir VCR (video kayıt cihazı) takarken/bağlarken, sadece beyaz fişi hem televizyon setine hem de VCR'ye takınız.
- \* Scart 2  2' nin çıkış sinyalinin nasıl seçileceği konusunda bilgi edinmek için , sayfa 14'e bakınız.

## Smartlink (direk-bağlantı)

Smartlink, televizyonunuz ile video kayıt cihazınız (VCR) arasındaki direk bir bağlantıdır.

Smartlink için ihtiyacınız olan:

- \* Smartlink'i destekleyen bir VCR, NexTView Hattı, Easy Link (kolay hat) veya Megalogic.
- \* Tam-kablolu 21-pinli bir scart kablosu, VCR'nizi (video kayıt cihazınızı) scart 2  2 konnektörüne takmak için.

Smartlink'in özellikleri :

- \* Kanal görünümü gibi bazı ayarlama bilgileri, televizyon setinden VCR'ye çekilir.
- \* NexTView ile, VCR'nizi (video kayıt cihazınızı) kolayca programlayabilirsiniz.
- \* Direk TV kaydı: Televizyonunuzu seyrederken bu programı kaydetmek için sadece VCR üzerindeki bir düğmeye basmanız yeterli olacaktır.

Smartlink hakkında bilgi edinmek için, lütfen VCR (video kayıt cihazı) talimat kitapçığınıza bakınız.

## Diğer Sony ekipmanlarının uzaktan kumanda kontrolü

Uzaktan kumanda cihazı kapağının hemen altındaki düğmeleri kullanarak, diğer Sony ekipmanlarınızda kumanda edebilirsiniz.

1. Uzaktan kumanda cihazının kapağını açınız.
2. VTR 1234 DVD selektörünü, kumanda etmek istediğiniz ekipmana göre ayarlayınız:

VTR1	Beta VCR
VTR2	8mm VCR
VTR3	VHS VCR
VTR4	Dijital Video (DCR-VX 1000/9000E, VHR-1000)
DVD	Dijital Video Diski
3. Ekipmanı çalıştırmak için, uzaktan kumanda cihazının üzerinde bulunan düğmeleri kullanınız.
  - \* Eğer ekipmanınız bir COMMAND MODE (KUMANDA MODU) selektörüne sahipse, bu selektörü, televizyonun uzaktan kumandasının üzerinde bulunan VTR 1234 DVD ile aynı konuma ayarlayınız.
  - \* Eğer ekipman belirli bir fonksiyona sahip değilse, uzaktan kumanda cihazının üzerindeki karşılık gelen düğme çalışmayacaktır.

# Spesifikasyonlar

## TV sistemi

B/G/H, D/K,

## Renk sistemi

PAL, SECAM

NTSC 3.58, 4.43 (Sadece Video Girişi)

## Kanal muhafazası

Bir sonraki sayfadaki 'Kanal Gösterim Tablosu' bölümüne bakınız.

## Resim tüpü

FD Trinitron

Yaklaşık 72cm (29 inch), 104° sapma

## Arka Terminaller

- ➔1 / ➔1 21-pinli Euro konektörü (CENELEC standardı) ses/video girişi, RGB girişi, TV ses/video çıkışı dahil.
- ➔2 / ➔2 21-pinli Euro konektörü (CENELEC standardı) ses/video girişi, RGB girişi, TV ses/video çıkışı dahil.
- ➔3 / ➔3 21-pinli Euro konektörü (CENELEC standardı) ses/video girişi, S-video girişi, Monitör ses/video çıkışı dahil.
- ➔ L/G/S/I RCS konektörleri, audio sinyalleri için değişken çıkış R/D/D/D

⏏ RF Girişi

## Ön Terminaller

- ➔4 Video girişi -fono fişleri
- ➔4 Ses girişleri - fono fişleri
- ➔4 S video girişi - 4 pinli DIN
- ➔ Kulaklık fişi - stereo mini-fiş

## Ses çıkışı

Sol/Sağ: 2 x 20 W (Müzik Gücü)  
2x10W (RMS)  
Sub Woofer 30 W (Müzik Gücü)  
15W (RMS)

## Güç tüketimi

158W

## Ebatlar (enxyükseklikxderinlik)

Yaklaşık 765x635x570mm

## Ağırlık

Yaklaşık 59kg

## Beraberinde verilen aksesuarlar

RM-893 uzaktan kumanda cihazı (1 adet)  
IEC belirtim ebatlı AA piller (2 adet)

## Diğer özellikler

Yassı ekran Trinitron tüpü, parazit azaltımı, 100 Hz resim, grafik equaliser, Gürültü Tarama, PAP, PAT, M-PIP, kişisel Bilgiler, 2000 sayfa Tekst hafızası, uyku zamanlayıcısı, NexTView, Dijital Comb Filtresi, İkinci kanal arayıcı.









**Dizayn ve spesifikasyonlar önceden uyarıda bulunmaksızın değiştirilebilir.**

## Kanal Gösterim Tablosu

	Algılanabilir Kanallar	Kanal Gösterimleri
B/G/H	E2..12, 21..69	C02..C12, C21..69
KABLOLU TV (1)	S1..S41	S01..S41
KABLOLU TV (2)	S01..S05	S42..S46
	M1..M10	S01..S10
	U1..U10	S11..S20
İTALYA	A, B..H, H1, H2	C13, C14..C20, C11, C12
KABLOLU TV	S1..S41	S01..S41
	S01..S05	S42..S46

## Arıza bulma

Aşağıda, görüntü ve sesi etkileyebilecek olan sorunlar için bazı basit çözümler bulunmaktadır.

Sorun	Önerilen çare
Görüntü yok (ekran kararmış), ses yok	<ul style="list-style-type: none"> <li>Televizyonun fişini takınız.</li> <li>Televizyonun ön tarafında bulunan  düğmesine basınız.</li> <li>Eğer  göstergesi yanıyor,  düğmesine basınız veya uzaktan kumanda cihazının üzerindeki numaralı düğmelere basınız.</li> <li>Anten bağlantısını kontrol ediniz.</li> <li>Televizyonu 3 veya 4 saniyelikine kapatınız ve daha sonra televizyonun ön tarafında bulunan  düğmesini kullanarak televizyonu tekrar açınız.</li> </ul>
Çok zayıf bir görüntü var veya hiçbir görüntü yok (ekran kararmış), fakat ses geliyor.	<ul style="list-style-type: none"> <li>MENU sistemini kullanarak, Görüntü Ayarlama (Picture Adjustment) göstergesini seçiniz. Aydınlığı, görüntü ve renk denge seviyelerini ayarlayınız.</li> <li>Görüntü Ayarlama göstergesinden, fabrika ayarlarına dönmek için RESET kısmını seçiniz.</li> </ul>
Görüntü iyi, ses gelmiyor	<ul style="list-style-type: none"> <li>Uzaktan kumanda cihazının üzerindeki  düğmesine basınız.</li> <li>Eğer,  sembolü ekranda görünürse, uzaktan kumanda cihazının üzerindeki  düğmesine basınız.</li> </ul>
Renkli programlar üzerinde herhangi bir renk gözüküyor.	<ul style="list-style-type: none"> <li>MENU sistemini kullanarak, Görüntü Ayarlama ekranını seçiniz ve renk ayarlarını ayarlayınız.</li> <li>Görüntü Ayarlama (Picture Adjustment) ekranından, fabrika ayarlarına dönmek için RESET kısmını seçiniz.</li> </ul>
Programları değiştirirken veya teleteksti seçerken bozuk görüntü olması	<ul style="list-style-type: none"> <li>Televizyonun arka tarafında bulunan scart konnektörlerine takılı bulunan herhangi bir ekipman varsa, bunları kapatınız.</li> </ul>
Uzaktan kumanda cihazı çalışmıyor.	<ul style="list-style-type: none"> <li>Pillerini değiştiriniz.</li> </ul>
Televizyonun üzerindeki standby (bekleme) göstergesi  yanıyor.	<ul style="list-style-type: none"> <li>Size en yakın olan Sony servis merkezine başvurunuz.</li> </ul>
Resim üzerinde dış etkenlere bağlı bozulma.	<ul style="list-style-type: none"> <li>Keskinlik seviyesini düşürün.</li> </ul>

- Eğer bu sorunlarla karşılaşmaya devam ederseniz, kalifiye bir personelce televizyonunuzun bakımını yaptırınız.
- Kasayı ASLA kendi başınıza açmayınız.









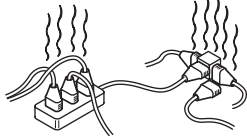
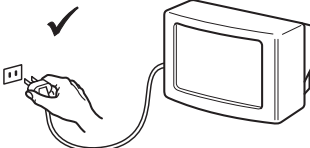
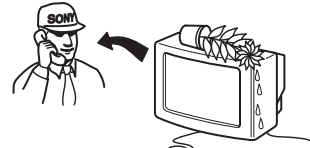
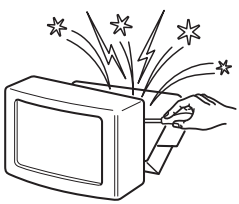
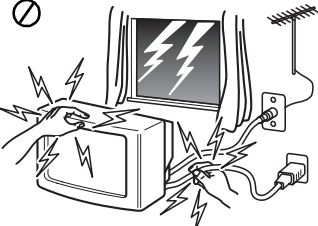
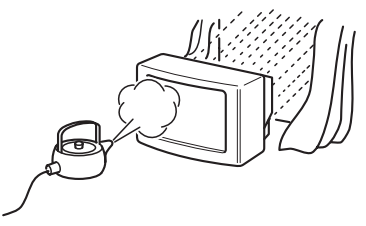
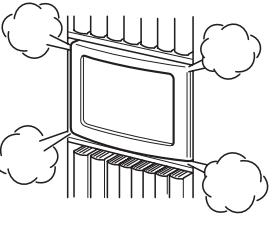
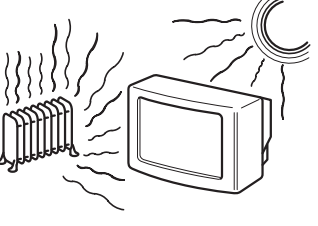
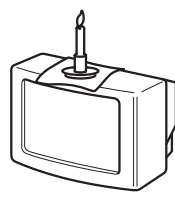
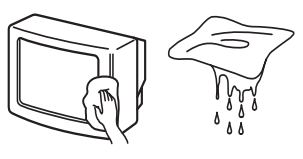
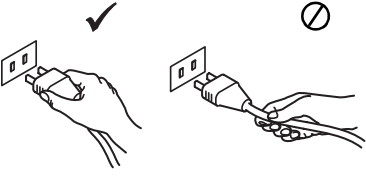
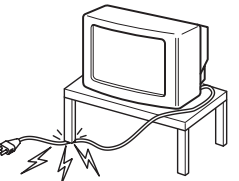
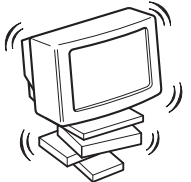

# Για την ασφάλειά σας

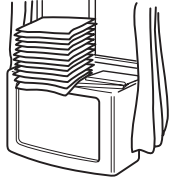
 <p>Η τηλεόραση αυτή λειτουργεί μόνο με ρεύμα 220-240V AC. Μην συνδέετε πολλές ηλεκτρικές συσκευές στην ίδια πρίζα, διότι κάτι τέτοιο μπορεί να αποτελέσει αιτία πυρκαγιάς ή ηλεκτροπληξίας.</p>	 <p>Για περιβαλλοντικούς λόγους και λόγους ασφαλείας, συστήνουμε να μην αφήνετε την τηλεόραση σε κατάσταση αναμονής όταν αυτή δεν χρησιμοποιείται. Αποσυνδέστε την από την πρίζα.</p>	 <p>Ποτέ μην ωθείτε κανενός είδους αντικείμενα στο εσωτερικό της συσκευής, διότι κάτι τέτοιο μπορεί να αποτελέσει αιτία πυρκαγιάς ή ηλεκτροπληξίας. Ποτέ μην ρίχνετε υγρά κανενός είδους επάνω στην συσκευή. Εάν κάποιο αντικείμενο ή υγρό εισχωρήσει στο εσωτερικό της συσκευής, μην την θέσετε σε λειτουργία. Φροντίστε για τον άμεσο έλεγχο της συσκευής από ειδικευμένο προσωπικό.</p>
 <p>Μην ανοίγετε το εξωτερικό περίβλημα και το πίσω κάλυμμα της τηλεόρασης. Για την συντήρηση της συσκευής απευθυνθείτε μόνο σε εξειδικευμένο προσωπικό.</p>	 <p>Για την δική σας ασφάλεια, μην αγγίζετε κανένα τμήμα της τηλεόρασης, του καλωδίου τροφοδοσίας ρεύματος ή του καλωδίου της κεραίας κατά την διάρκεια καταιγίδων.</p>	 <p>Για αποφυγή του κινδύνου πυρκαγιάς ή ηλεκτροπληξίας, μην εκθέτετε την τηλεόραση σε βροχή ή υγρασία.</p>
 <p>Μην καλύπτετε τις οπές εξαερισμού της τηλεόρασης. Για τον αερισμό της συσκευής αφήστε τουλάχιστον 10 εκατοστά κενό χώρο γύρω από κάθε πλευρά της συσκευής.</p>	 <p>Μην τοποθετείτε ποτέ την τηλεόραση σε θερμά, υγρά ή ιδιαίτερα σκονισμένα σημεία. Μην τοποθετήσετε την τηλεόραση σε σημείο όπου υπόκειται σε κραδασμούς.</p>	 <p>Για την αποφυγή πυρκαγιάς, κρατήστε τα εύφλεκτα αντικείμενα και τις ακάλυπτες πηγές φωτός (π.χ. κεριά) μακριά από την τηλεόραση.</p>
 <p>Καθαρίστε την τηλεόραση με ένα απαλό, ελαφρά υγρό ύφασμα. Μην χρησιμοποιείτε βενζίνη, διαλυτικά χρωμάτων ή άλλα χημικά για τον καθαρισμό της τηλεόρασης. Μην προξενείτε γρατσουνιές στην οθόνη της τηλεόρασης. Για προληπτικούς λόγους, αποσυνδέστε την τηλεόραση από την πρίζα πριν την καθαρίσετε.</p>	 <p>Για να αποσυνδέσετε το καλώδιο του ρεύματος από την πρίζα, τραβήξτε το από το φις. Μην τραβάτε ποτέ το καλώδιο.</p>	 <p>Μην τοποθετείτε βαριά αντικείμενα πάνω στο καλώδιο του ρεύματος, διότι ενδέχεται να προκληθούν σε αυτό φθορές. Σας συνιστούμε να τυλίξετε το πλεονάζον καλώδιο γύρω από τα στηρίγματα που βρίσκονται στο πίσω μέρος της συσκευής.</p>
 <p>Τοποθετήστε την τηλεόραση σε μια ασφαλή, σταθερή βάση. Μην επιτρέπετε στα παιδιά να σκαρφαλώνουν πάνω στην τηλεόραση. Μην τοποθετείτε την τηλεόραση στο πλάι, ή με την οθόνη προς τα πάνω.</p>	 <p>Πριν μετακινήσετε την τηλεόραση αποσυνδέστε το καλώδιο του ρεύματος. Κατά την μετακίνηση αποφύγετε τις ανώμαλες επιφάνειες, τις γρήγορες κινήσεις και μην ασκείτε υπερβολική δύναμη. Εάν η τηλεόραση πέσει κάτω ή προκληθεί σε αυτήν ζημιά, φροντίστε για τον άμεσο έλεγχο της από ειδικευμένο προσωπικό.</p>	 <p>Μην καλύπτετε τις οπές εξαερισμού της τηλεόρασης με υλικά όπως κουρτίνες, εφημερίδες, κλπ.</p>

## Πληροφορίες ασφάλειας

Όλες οι τηλεοράσεις λειτουργούν σε εξαιρετικά υψηλή τάση. Για να αποτραπεί ο κίνδυνος πυρκαγιάς ή ηλεκτροπληξίας, παρακαλούμε να ακολουθήσετε τις οδηγίες ασφάλειας που περιέχονται στο παρεχόμενο μπλε φυλλάδιο. Μην φράζετε και μην καλύπτετε τις εισόδους εξαερισμού. Για να υπάρχει επαρκής εξαερισμός, αφήστε ένα κενό χώρο τουλάχιστον 10 εκατοστών γύρω από την συσκευή.

### Πίνακας Περιεχομένων

## Πίνακας Περιεχομένων

<b>Εγκατάσταση</b>	
1. Έλεγχος των παρεχόμενων εξαρτημάτων	2
2. Τοποθέτηση μπαταριών στο τηλεχειριστήριο	2
3. Σύνδεση της τηλεόρασης	3
4. Ανοίγοντας την τηλεόραση	4
5. Χρήση του joystick	4
6. Αυτόματος συντονισμός καναλιών	5
7. Εύρεση του καναλιού του βίντεο	5
<b>Λειτουργία</b>	
Επισκόπηση των πλήκτρων της τηλεόρασης	6
Επισκόπηση των πλήκτρων του τηλεχειριστηρίου	7
NexTView	8
Teletext	10
Χρήση των μενού της τηλεόρασης	12
Ρύθμιση της εικόνας	12
Ρύθμιση του ήχου	13
Χρήση του μενού Λειτουργίες	14
Χρήση της λειτουργίας Multi PIP	15
Λειτουργία PAP (Εικόνες σε Παράθεση)	15
Ταξινόμηση θέσεων προγραμμάτων	16
Συντονισμός της τηλεόρασης με το χέρι	16
Τιτλοφόρηση σταθμού	17
Υπερπήδηση θέσεων προγραμμάτων	17
Χρήση του 'Πρόσθετες Λειτουργίες'	18
Επιλογή της λειτουργίας 'Επίδειξη'	18
Ρύθμιση της περιστροφής εικόνας	19
Ρύθμιση της γεωμετρίας της εικόνας για πηγή RGB	19
Καταχώρηση της προσωπικής σας ταυτότητας	20
Προσυντονισμός και τιτλοφόρηση των πηγών εισόδου	20
<b>Προαιρετικές συσκευές</b>	
Σύνδεση προαιρετικών συσκευών στην τηλεόραση	21
Πρόσθετες πληροφορίες για τη σύνδεση συσκευών	22
Smartlink	22
Τηλεχειρισμός άλλων συσκευών Sony	22
<b>Πρόσθετες πληροφορίες</b>	
Τεχνικά χαρακτηριστικά	23
Πίνακας Λαμβανομένων Καναλιών	23
Οδηγός βλαβών	24

# Εγκατάσταση



**Ακολουθήστε τα βήματα 1-7 για να εγκαταστήσετε την τηλεόραση και να παρακολουθήσετε τηλεοπτικά προγράμματα.**

## 1. Έλεγχος των παρεχόμενων αξεσουάρ



Τηλεχειριστήριο



Μπαταρίες

## 2. Τοποθέτηση μπαταριών στο τηλεχειριστήριο

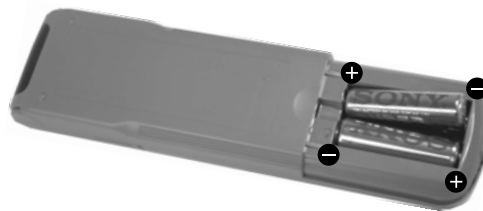
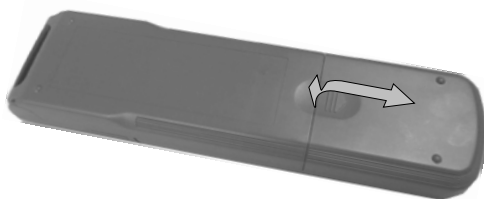

Όταν αλλάζετε μπαταρίες, προσέξτε να τις τοποθετείτε με τη σωστή πολικότητα. Απαλλαγείτε από τις χρησιμοποιημένες μπαταρίες με έναν τρόπο φιλικό προς το περιβάλλον.

### 3. Σύνδεση της τηλεόρασης

#### Σύνδεση κεραίας στην τηλεόραση

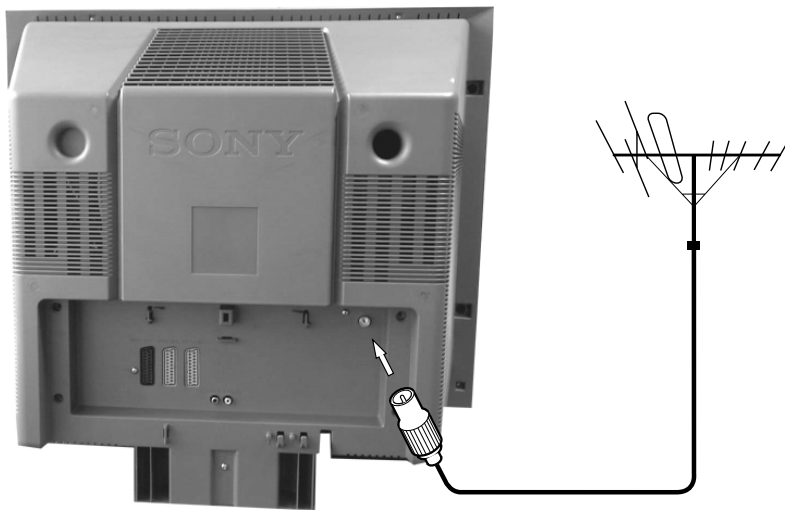

Αν δε συνδέσετε την τηλεόρασή σας με ένα βίντεο, συνδέστε το καλώδιο της κεραίας (όπως φαίνεται αριστερά) και προχωρήστε στο στάδιο '4. Ανοίγοντας την τηλεόραση'.

Αν συνδέσετε την τηλεόρασή σας με ένα βίντεο, παρακαλούμε ανατρέξτε στο παρακάτω στάδιο.

1. Συνδέστε το καλώδιο της κεραίας που διαθέτετε στον ακροδέκτη με το σημείο 77 στο πίσω μέρος της τηλεόρασης.

#### Σύνδεση κεραίας και βίντεο στην τηλεόρασή σας

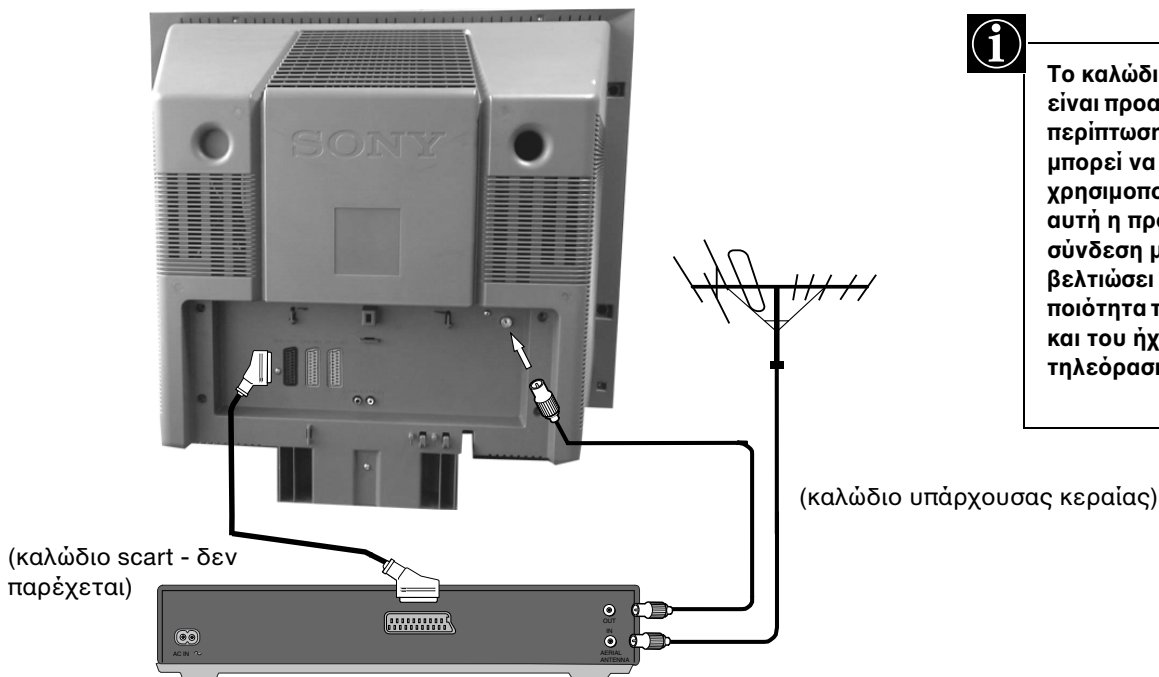

Το καλώδιο scart είναι προαιρετικό. Σε περίπτωση όμως που μπορεί να χρησιμοποιηθεί, αυτή η πρόσθετη σύνδεση μπορεί να βελτιώσει την ποιότητα της εικόνας και του ήχου της τηλεόρασης.

1. Συνδέστε το καλώδιο της υπάρχουσας κεραίας στο βίντεό σας όπως φαίνεται στο σχέδιο.
2. Συνδέστε το καλώδιο κεραίας του βίντεο από την υποδοχή RF OUT στο πίσω μέρος του βίντεο στην υποδοχή της κεραίας στο πίσω μέρος της τηλεόρασης όπως φαίνεται στο σχέδιο.
3. Συνδέστε το βίντεο στην πρίζα και ανοίξτε το.
4. Τοποθετήστε μια γραμμένη κασέτα στο βίντεο και πιέστε το πλήκτρο 'PLAY'.

## 4. Ανοίγοντας την τηλεόραση



1. Συνδέστε το καλώδιο τροφοδοσίας της τηλεόρασης στην πρίζα (220-240V AC, 50Hz) και ανάψτε την.
2. Πιέστε το διακόπτη λειτουργίας ① στο εμπρός μέρος της τηλεόρασης.

**i** Αν η ένδειξη αναμονής στο εμπρός μέρος της τηλεόρασης είναι αναμμένη, πιέστε το πλήκτρο TV I/ψ από το τηλεχειριστήριο για να ανοίξετε την τηλεόραση. Παρακαλούμε δείξτε υπομονή, καθώς για να εμφανιστεί εικόνα στην οθόνη της τηλεόρασης μπορεί να χρειαστούν μερικά λεπτά.

## 5. Χρήση του joystick

### Κίνηση του joystick



Για να κινηθείτε μεταξύ των μενού, πιέστε το πλήκτρο του αντίστοιχου βέλους.

### Πάτημα του joystick



Για να επιλέξετε μια λειτουργία, πιέστε το πλήκτρο OK στο κέντρο.

## 6. Αυτόματος συντονισμός καναλιών

Προτού συντονίσετε τα κανάλια στην τηλεόρασή σας, θα χρειαστεί να ρυθμίσετε τη γλώσσα και τη χώρα.

1. Το μενού Γλώσσα/Χώρα εμφανίζεται στην οθόνη της τηλεόρασης με τονισμένη τη λέξη 'Ελληνικά'.
2. Πιέστε το πλήκτρο ▲ ή το ▼ από το τηλεχειριστήριο για να επιλέξετε τη γλώσσα που επιθυμείτε και στη συνέχεια πιέστε το πλήκτρο OK για επιβεβαίωση. Το μενού Χώρα εμφανίζεται στην οθόνη με τονισμένη τη λέξη 'Κλειστό'. Αν δε θέλετε τα κανάλια να αποθηκευτούν στις θέσεις προγραμμάτων με μια δεδομένη σειρά ξεκινώντας από τη θέση 1, επιλέξτε το 'Κλειστό'.
3. Πιέστε το ▲ ή το ▼ για να επιλέξετε τη χώρα στην οποία θέλετε να χρησιμοποιήσετε την τηλεόραση και στη συνέχεια πιέστε το πλήκτρο OK για επιβεβαίωση.
4. Το μενού 'Αυτόματος Συντονισμός' θα εμφανιστεί στην οθόνη της τηλεόρασης στην επιλεγμένη γλώσσα. Πιέστε το πλήκτρο OK για επιβεβαίωση.
5. Αφού βεβαιωθείτε ότι έχετε συνδέσει την κεραία σύμφωνα με τις οδηγίες, πιέστε το πλήκτρο OK για επιβεβαίωση. Η τηλεόραση θα αρχίσει την αυτόματη αναζήτηση και αποθήκευση όλων των διαθέσιμων καναλιών. Αυτή η διαδικασία μπορεί να κρατήσει μερικά λεπτά - παρακαλούμε δείξτε υπομονή και μην πατήσετε κάποιο πλήκτρο.
6. Αφού ολοκληρωθεί ο συντονισμός όλων των διαθέσιμων καναλιών, στην οθόνη της τηλεόρασης εμφανίζεται το μενού 'Ταξινόμηση Προγραμμάτων' που σας επιτρέπει την αλλαγή της σειράς των αποθηκευμένων καναλιών. Αν θελήσετε να αλλάξετε τη θέση ενός καναλιού, πιέστε το πλήκτρο ▲ ή το ▼ για να επιλέξετε το κανάλι που θέλετε να μετακινήσετε και στη συνέχεια πιέστε το πλήκτρο ►. Πιέστε το πλήκτρο ▲ ή το ▼ για να επιλέξετε τον αριθμό προγράμματος της νέας θέσης του επιλεγμένου καναλιού και στη συνέχεια πιέστε το πλήκτρο OK για επιβεβαίωση. Το επιλεγμένο κανάλι μετακινείται πλέον στη νέα θέση προγράμματος, ενώ και τα υπόλοιπα κανάλια μετακινούνται ανάλογα. Επαναλάβετε την παραπάνω διαδικασία εφόσον θέλετε να αλλάξετε τη σειρά και άλλων καναλιών της τηλεόρασης σας.
7. Πιέστε το πλήκτρο MENU για να εξαφανίσετε την εικόνα των μενού από την οθόνη της τηλεόρασης.
8. Πιέστε τα πλήκτρα PROGR+/- ή τα αριθμητικά πλήκτρα για να δείτε τα κανάλια.

Σημ.: Αν θελήσετε να διακόψετε τη διαδικασία του αυτόματου συντονισμού σε οποιοδήποτε στάδιο, πιέστε το πλήκτρο OK.

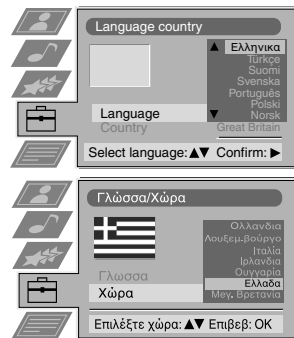

Θέλετε να αρχίσετε τον αυτόματο συντονισμό

Ναι : OK    Όχι : ◀

Παρακαλώ επιβεβαιώστε ότι η κεραία είναι συνδεδεμένη

Ναι : OK    Όχι : ◀

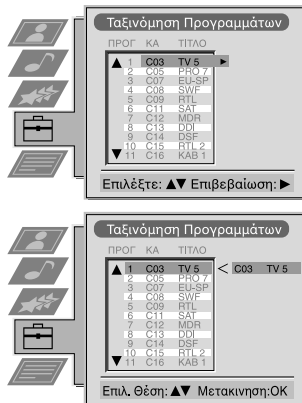

## 7. Εύρεση του καναλιού του βίντεο

Αν έχετε συνδέσει βίντεο στην τηλεόρασή σας, χρειάζεται τώρα να βρείτε το κανάλι για το βίντεό σας.

1. Πιέστε τα πλήκτρα PROGR+/- από το τηλεχειριστήριο μέχρι να εμφανιστεί στην οθόνη της τηλεόρασης η εικόνα του βίντεο.

Σημ.: Αν θελήσετε να μεταφέρετε το κανάλι του βίντεό σας στη θέση ενός άλλου προγράμματος, ανατρέξτε στην παράγραφο 'Ταξινόμηση θέσεων προγραμμάτων' των Οδηγιών Χρήσης.

# Λειτουργία

## Επισκόπηση των πλήκτρων της τηλεόρασης

Σπρώξτε τον πίνακα ελέγχου προς τα πάνω (όπως φαίνεται στην εικονογράφιση) για να αποκτήσετε πρόσβαση στις εμπρός εισόδους και στα πλήκτρα της τηλεόρασης.

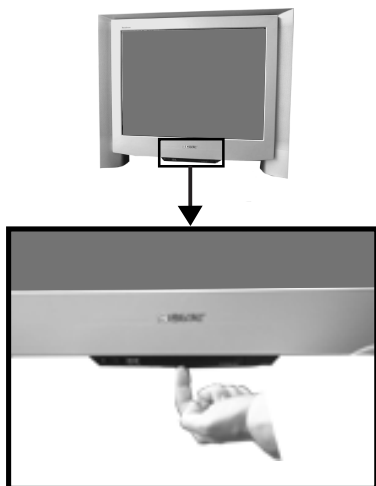

Ο πίνακας ελέγχου ανοίγει προς τα κάτω.



### Πλήκτρο ανάκλησης

Πιέστε το για να επαναφέρετε τα επίπεδα εικόνας και ήχου σε ρυθμίσεις εργοστασίου. Το λογότυπο της Sony θα εμφανιστεί στην οθόνη και αμέσως μετά η οθόνη αυτόματου συντονισμού. Αν δε θέλετε να συντονίσετε ξανά την τηλεόρασή σας, πιέστε το πλήκτρο ◀ στο τηλεχειριστήριο.

### Πλήκτρα Programme Up (+) και Down (-).

Πιέστε για να επιλέξετε κανάλι πάνω ή κάτω.

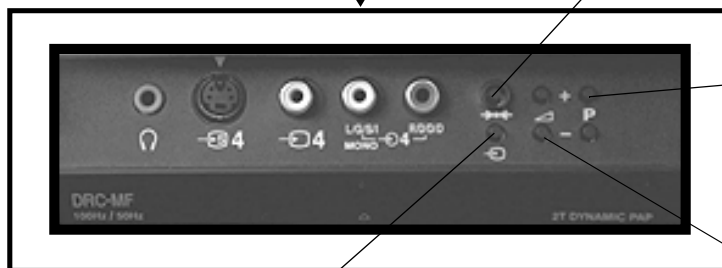

### Πλήκτρο επιλογής πηγής εισόδου.

Πιέστε για να επιλέξετε σήματα εισόδου από βίντεο ή άλλες πηγές εισόδου.

### Πλήκτρα ελέγχου έντασης του ήχου.

Πιέστε για να αυξήσετε (+)/ μειώσετε (-) την ένταση του ήχου.



# Επισκόπηση των πλήκτρων του τηλεχειριστηρίου

**Σίγαση ήχου**

Πιέστε για να κλείσει ο ήχος. Πιέστε ξανά για να ανοίξει ο ήχος.

**Επιστροφή σε λειτουργία τηλεόρασης**

Πιέστε για να επιστρέψετε στην κανονική λειτουργία τηλεόρασης όταν βρισκόσαστε σε λειτουργία teletext ή σε λειτουργία αναμονής.

**Χρήση Teletext**

Πιέστε για να ενεργοποιήσετε/ακυρώσετε τη λειτουργία Teletext.

**Χρήση του Ηλεκτρονικού Τηλεοπτικού Οδηγού (EPG)**

Πιέστε για να ενεργοποιήσετε/ακυρώσετε τη λειτουργία του EPG.

**Πάγωμα εικόνας**

Πιέστε αν θέλετε να σημειώσετε μια πληροφορία που εμφανίζεται στην οθόνη π.χ. έναν αριθμό τηλεφώνου. Πιέστε ξανά για να επιστρέψετε σε κανονική λειτουργία τηλεόρασης.

**Επιλογή καναλιών**

Πιέστε τα αριθμητικά πλήκτρα για να επιλέξετε κανάλι.

Για διψήφιο αριθμό, π.χ. 23, πιέστε πρώτα το -/+, και στη συνέχεια τα πλήκτρα 2 και 3.

**Εμφάνιση μενού ρυθμίσεων εικόνας**

Πιέστε για να αλλάξετε τις ρυθμίσεις της εικόνας. Πιέστε το πλήκτρο OK για να εξαφανίσετε το μενού των ρυθμίσεων της εικόνας από την οθόνη.

**Εμφάνιση μενού ρυθμίσεων ήχου**

Πιέστε για να αλλάξετε τις ρυθμίσεις του ήχου. Πιέστε το πλήκτρο OK για να εξαφανίσετε το μενού των ρυθμίσεων του ήχου από την οθόνη.

**Εμφάνιση του Πίνακα των Καναλιών**

Πιέστε το πλήκτρο OK. Πιέστε ▲ ή ▼ για να επιλέξετε το κανάλι που επιθυμείτε και στη συνέχεια πιέστε ► για επιβεβαίωση.

**Ρύθμιση της έντασης του ήχου**

Πιέστε για να ρυθμίσετε την ένταση του ήχου της τηλεόρασης.

**Προσωρινό κλείσιμο της τηλεόρασης (λειτουργία αναμονής)**

Πιέστε για να κλείσετε προσωρινά την τηλεόραση. Πιέστε ξανά για να ανοίξετε την τηλεόραση από λειτουργία αναμονής. Για να εξοικονομήσετε ενέργεια, συνιστούμε να κλείνετε τελειώς την τηλεόραση όταν δεν την χρησιμοποιείτε. ΣΗΜΕΙΩΣΗ: Μετά από 15-30 λεπτά χωρίς τηλεοπτικό σήμα και χωρίς την πίεση πλήκτρου, η τηλεόραση περνά αυτόματα σε λειτουργία αναμονής.

**Εμφάνιση πληροφοριών οθόνης**

Πιέστε για να εμφανιστούν όλες οι ενδείξεις οθόνης. Πιέστε ξανά για να εξαφανιστούν οι ενδείξεις. Στο μενού Teletext, πιέστε για να εμφανιστεί η σελίδα ευρετηρίου (συνήθως η σελίδα 100) και στη συνέχεια πιέστε ξανά για να εξαφανιστεί.

**Επιλογή σήματος εισόδου ή πάγωμα teletext**

Πιέστε για να επιλέξετε σήμα εισόδου από τις υποδοχές της τηλεόρασης (δείτε επίσης την παράγραφο Χρήση Πρόσθετων Συσκευών). Στο μενού Teletext, πιέστε για να παγώσετε την εμφανιζόμενη σελίδα. Πιέστε ξανά για να ακυρώσετε το πάγωμα.

**Για περισσότερες λεπτομέρειες, ανατρέξτε στην παράγραφο 'Λειτουργία PAP' των Οδηγιών Χρήσης.**

**Μεταφορά στο κανάλι που επιλέξατε τελευταίο**

Πιέστε για να επιστρέψετε στο κανάλι που παρακολουθούσατε. Σημείωση: Μπορεί να γίνει μόνο αφού παρακολουθήσετε το νέο κανάλι για 5 δευτερόλεπτα.

Πιέστε για να ενεργοποιήσετε και να ακυρώσετε τη λειτουργία Multi PIP.

**Αλλαγή μεγέθους οθόνης**

Πιέστε για να αλλάξετε το μέγεθος της οθόνης.

**Πλήκτρα για το Fastext**

Για περισσότερες λεπτομέρειες ανατρέξτε στην παράγραφο Teletext των Οδηγιών Χρήσης.

**Επιλογή λειτουργιών από τα μενού**

Για να επιλέξετε τις διαθέσιμες λειτουργίες του συστήματος των μενού της τηλεόρασης, χρησιμοποιήστε το πλήκτρο OK και τα βέλη.

**Επιλογή καναλιών**

Πιέστε για να επιλέξετε κανάλια.

**Εμφάνιση μενού**

Πιέστε αν θέλετε να χρησιμοποιήσετε το σύστημα των μενού της τηλεόρασης. Πιέστε ξανά για να εξαφανίσετε το μενού από την οθόνη.

**Εμφάνιση της ώρας.**

Ανοίξτε το κάλυμμα του τηλεχειριστηρίου και πιέστε για να εμφανιστεί στην οθόνη η ώρα.

**Χειρισμός συσκευών βίντεο**

Ανοίξτε το κάλυμμα του τηλεχειριστηρίου και πιέστε αυτά τα πλήκτρα για να χειριστείτε το βιντεό σας (παρακαλούμε ανατρέξτε στις Οδηγίες Χρήσης του βιντεό σας).

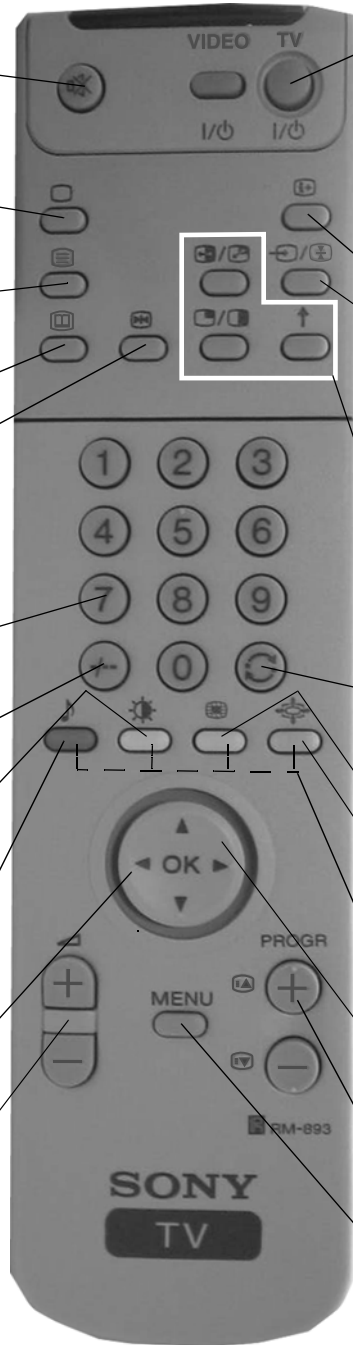

**Επαναφορά στις ρυθμίσεις εργοστασίου.**

Ανοίξτε το κάλυμμα του τηλεχειριστηρίου και πιέστε για να επιστρέψουν οι ρυθμίσεις εικόνας και ήχου στα πρότυπα εργοστασίου. Αφού εμφανιστεί στην οθόνη το μενού 'Εγκατάσταση', ανατρέξτε στην παράγραφο 'Επιλογή Γλώσσας και Χώρας' των Οδηγιών Χρήσης ώστε να αλλάξετε την επιλογή της γλώσσας και της χώρας εφόσον το επιθυμείτε.

# NexTVView\*

\*ανάλογα με τη διαθεσιμότητα της υπηρεσίας.

Το NexTVView είναι ένας ηλεκτρονικός οδηγός προγραμμάτων οθόνης που σας προσφέρει πληροφορίες προγράμματος μιας εβδομάδας\* για τα κανάλια που υποστηρίζουν EPG.

\*Αν τα δεδομένα ξεπερνούν τη μνήμη του NexTVView, θα λάβετε πληροφορίες για λιγότερες από 7 ημέρες.







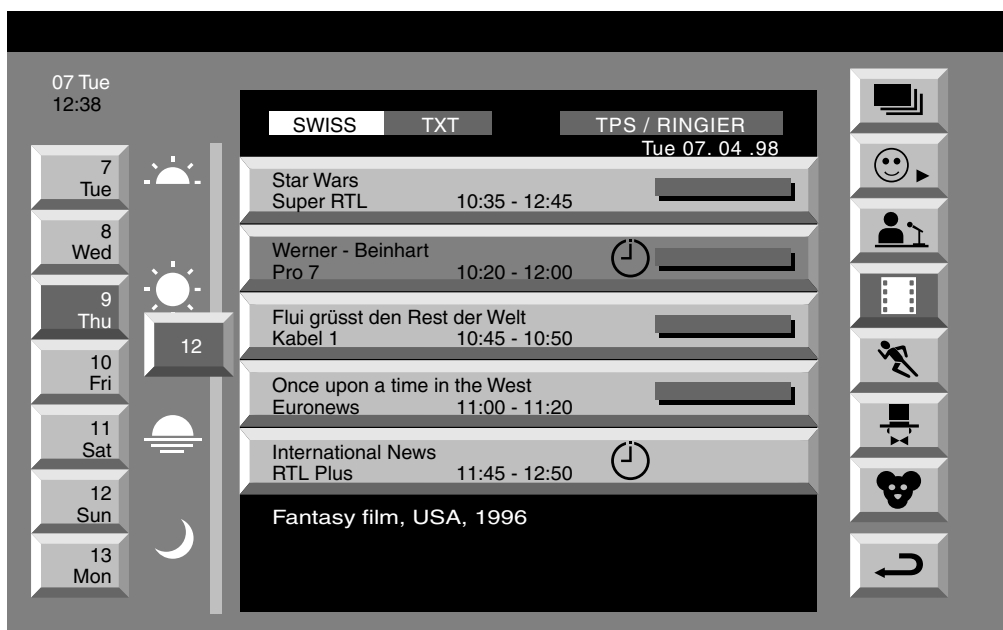

## Εμφάνιση του NexTVView

Πρώτα απ' όλα, χρειάζεται να βρείτε ένα κανάλι που να υποστηρίζει την υπηρεσία NexTVView. Σε αυτήν την περίπτωση η ένδειξη 'NexTVView' εμφανίζεται μόλις είναι διαθέσιμα όλα τα δεδομένα.

1. Πιέστε επανειλημμένως το πλήκτρο  από το τηλεχειριστήριο για να ενεργοποιήσετε ή να ακυρώσετε το NexTVView.
2. Πιέστε τα πλήκτρα ▲, ▼, ◀ ή ▶ για να κινήσετε τον κέρσορα μέσα στην οθόνη.
3. Πιέστε το πλήκτρο OK για να επιβεβαιώσετε μια επιλογή.
  - α. Αν ενώ βρίσκεστε στη στήλη ημερομηνίας, ώρας ή θέματος (εικονίδια) πιέσετε το πλήκτρο OK, ο κατάλογος προγραμμάτων αλλάζει ανάλογα με την επιλογή σας.
  - β. Αν ενώ βρίσκεστε στον κατάλογο προγραμμάτων πιέσετε το πλήκτρο OK, τότε θα μεταφερθείτε απ' ευθείας στο τηλεοπτικό πρόγραμμα αν μεταδίδεται εκείνη τη στιγμή, ενώ αν πρόκειται για μελλοντικό πρόγραμμα θα μεταφερθείτε στο μενού 'Μακρές Πληροφορίες'.



## Ευρετήριο

-  πλήρης κατάλογος επιλογής
-  προσωπική επιλογή
-  μεταδόσεις ειδήσεων
-  ταινίες
-  αθλητικά
-  ψυχαγωγία
-  παιδικά
-  επιστροφή στο τελευταίο μενού

## Χρήση του μενού 'Ανεξάρτητη Ρύθμιση'

Όταν επιλέξετε το εικονίδιο ☺, μπορείτε να πραγματοποιήσετε την προσωπική επιλογή σας σε θέματα, περιορίζοντας την αναζήτηση μόνο σ' αυτά που σας ενδιαφέρουν.

1. Πιέστε το ▲ ή το ▼ για να επιλέξετε το εικονίδιο ☺ και στη συνέχεια πιέστε το ► για να εμφανίσετε το μενού 'Αν. Ρυθμίσεις'.
2. Πιέστε το ▲ ή το ▼ για να μαρκάρετε στην οθόνη τη λειτουργία που θέλετε και στη συνέχεια πιέστε το πλήκτρο OK για να επιβεβαιώσετε την επιλογή σας.
3. Επαναλάβετε το βήμα 2 για όλα όσα θέλετε να συμπεριλάβετε στον κατάλογό σας.
4. Όταν τελειώσετε τον κατάλογο, πιέστε το ► για να επιλέξετε το ↩ από το μενού.
5. Πιέστε το πλήκτρο OK.

## Χρήση του μενού 'Μακρές Πληροφορίες'

1. Πιέστε το ▲ ή το ▼ για να επιλέξετε ένα μελλοντικό πρόγραμμα στη στήλη
2. καταλόγου προγραμμάτων.
3. Πιέστε το πλήκτρο OK για να εμφανίσετε το μενού 'Μακρές Πληροφορίες'.

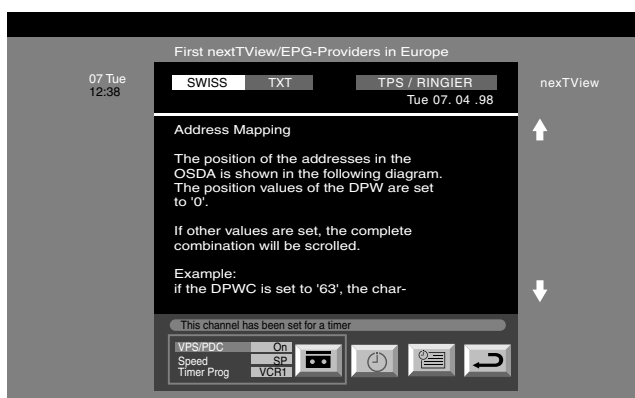

1. Αν διαθέτετε βίντεο Smartlink και θέλετε να γράψετε σ' αυτό το επιλεγμένο πρόγραμμα, πιέστε το ◀ για να επιλέξετε το 📺 και στη συνέχεια πιέστε το πλήκτρο OK για να μεταφερθούν οι πληροφορίες στο βίντεό σας.
2. Για να ρυθμίσετε το βίντεο:
3. Τέλος, πιέστε το ► για να επιλέξετε το εικονίδιο ↩ και στη συνέχεια πιέστε το πλήκτρο OK για να εξαφανίσετε το μενού από την οθόνη της τηλεόρασης.

### VPS/PDC

Πιέστε επανειλημμένως το ◀ για να επιλέξετε τη λειτουργία VPS/PDC και στη συνέχεια πιέστε το πλήκτρο OK για να επιλέξετε 'Ναι' ή 'Όχι'. Επιλέγοντας Ναι, μπορείτε να έχετε την εγγύηση της εγγραφής όλης της εκπομπής, σε περίπτωση που υπάρξει αλλαγή στο πρόγραμμα της τηλεόρασης. Λειτουργεί μόνο αν το επιλεγμένο κανάλι μεταδίδει σήμα VPS/PDC

### Ταχύτητα

Πιέστε το ▼ για να επιλέξετε το 'Ταχύτητα' και στη συνέχεια πιέστε το πλήκτρο OK για να επιλέξετε το 'SP' για κανονική ταχύτητα ή το 'LP' για αργή ταχύτητα. Με την αργή ταχύτητα μπορείτε να γράψετε το διπλάσιο χρόνο σε μια κασέτα απ' ότι με τον κανονικό χρόνο. Ωστόσο, η ποιότητα της εικόνας μπορεί να είναι χειρότερη.

### Ρύθμιση Βίντεο

Πιέστε το ▼ για να επιλέξετε το 'Ρύθμιση Βίντεο' και στη συνέχεια πιέστε το πλήκτρο OK για να επιλέξετε σε ποιο από τα συνδεδεμένα βίντεο θέλετε να γράψετε, στο 'VCR1' ή στο 'VCR2'.





# Teletext

Τα περισσότερα τηλεοπτικά κανάλια εκπέμπουν πληροφορίες μέσω teletext. Η σελίδα ευρετηρίου του σταθμού (συνήθως η σελίδα 100) σας προσφέρει οδηγίες σχετικά με τη χρήση της υπηρεσίας. Βεβαιωθείτε ότι χρησιμοποιείτε τηλεοπτικό κανάλι με ισχυρό σήμα, διαφορετικά μπορεί να σημειωθούν σφάλματα στη λήψη του teletext.

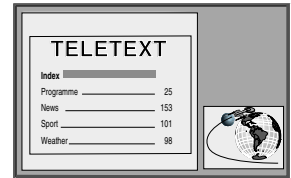

## Ενεργοποίηση και ακύρωση Teletext

1. Επιλέξτε το κανάλι που εκπέμπει την υπηρεσία teletext που θέλετε να παρακολουθήσετε.
2. Πιέστε μια φορά το πλήκτρο  για Εικόνα και Teletext (E&T). Η οθόνη της τηλεόρασης διαιρείται στα δύο. Η οθόνη με την τηλεοπτική εικόνα του καναλιού στη δεξιά γωνία και η οθόνη του teletext στην αριστερή γωνία.

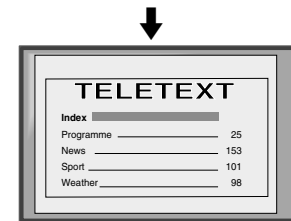

**i** Λειτουργία E&T: Πιέστε το πλήκτρο  και μετά πιέστε το πλήκτρο PROGR +/- για να αλλάξετε το κανάλι της οθόνης που δείχνει την τηλεοπτική εικόνα. Πιέστε το πλήκτρο  ή το  για να αλλάξετε το μέγεθος της οθόνης της τηλεοπτικής εικόνας. Πιέστε το πλήκτρο  ξανά για να επιστρέψετε στην κανονική λήψη του teletext.



3. Πιέστε το πλήκτρο  δύο φορές για να λαμβάνετε μόνο το teletext.
4. Πιέστε το πλήκτρο  τρεις φορές για μικτή λειτουργία.
5. Πιέστε το πλήκτρο  για τέταρτη φορά για να κλείσει το teletext.

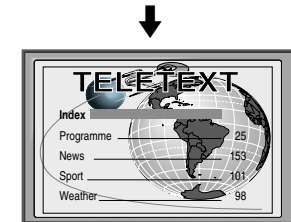



## Επιλογή σελίδας teletext



Πληκτρολογήστε τρία ψηφία για τον αριθμό σελίδας χρησιμοποιώντας τα αριθμητικά πλήκτρα από το τηλεχειριστήριο. Αν κάνετε λάθος, πληκτρολογήστε οποιαδήποτε τρία ψηφία και στη συνέχεια καταχωρήστε πάλι το σωστό αριθμό σελίδας.

## Χρήση Άλλων Λειτουργιών Teletext

### Επιλογή της επόμενης ή της προηγούμενης σελίδας

Πιέστε το  ή το  από το τηλεχειριστήριο για να επιλέξετε την προηγούμενη ή την επόμενη σελίδα.

### Επιλογή υποσελίδας

Μια σελίδα teletext μπορεί να αποτελείται από πολλές υποσελίδες. Σε αυτήν την περίπτωση εμφανίζεται μια γραμμή πληροφοριών που εμφανίζει τον αριθμό των υποσελίδων. Επιλέξτε την υποσελίδα πιέζοντας το  ή το .

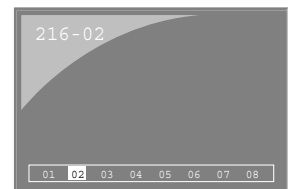

### Πάγωμα σελίδας teletext

Πιέστε το πλήκτρο  για να παγώσετε τη σελίδα. Πιέστε ξανά για να ακυρώσετε το πάγωμα.

### Αποκάλυψη της σελίδας ευρετηρίου



Πιέστε το πλήκτρο  για να αποκαλύψετε τη σελίδα ευρετηρίου (συνήθως η σελίδα 100). Πιέστε ξανά για να ακυρώσετε.

### Χρήση των έγχρωμων πλήκτρων για πρόσβαση σε σελίδες (Fastext)

(διατίθεται μόνο αν ο τηλεοπτικός σταθμός εκπέμπει σήματα Fastext)  
Όταν το μενού με χρωματικό κωδικό εμφανίζεται στο κάτω μέρος μιας σελίδας, πιέστε το έγχρωμο πλήκτρο από το τηλεχειριστήριο (πράσινο, κόκκινο, κίτρινο ή μπλε) για να αποκτήσετε πρόσβαση στην αντίστοιχη σελίδα.



### Χρήση της λειτουργίας 'Σύλληψη Σελίδας'

1. Πιέστε τα αριθμητικά πλήκτρα από το τηλεχειριστήριο για να επιλέξετε μια σελίδα teletext που περιέχει αρκετούς αριθμούς σελίδας (π.χ. η σελίδα ευρετηρίου).
2. Πιέστε το πλήκτρο OK.
3. Πιέστε το  ή το  για να επιλέξετε έναν από τους αριθμούς σελίδας και στη συνέχεια πιέστε το πλήκτρο OK. Η σελίδα που ζητήσατε θα εμφανιστεί μετά από μερικά δευτερόλεπτα.

# Teletext

## Χρήση του μενού Teletext

1. Πιέστε το πλήκτρο MENU από το τηλεχειριστήριο για να εμφανιστεί το μενού στην οθόνη της τηλεόρασης.
2. Πιέστε το ▲ ή το ▼ για να επιλέξετε στην οθόνη τη λειτουργία που επιθυμείτε και στη συνέχεια πιέστε το ► για να εμφανιστεί το σχετικό υπομενού.
3. Για να εξαφανιστεί το μενού Teletext από την οθόνη, πιέστε το πλήκτρο MENU.

### Κορυφή/Βάση/Πλήρης

Τα υπομενού Κορυφή/Βάση/Πλήρης σας επιτρέπουν τη μεγέθυνση διαφορετικών τμημάτων της σελίδας teletext. Πιέστε το ▲ για να μεγεθύνετε το πάνω μισό της οθόνης, ενώ πιέστε το ▼ για να μεγεθύνετε το κάτω μισό. Πιέστε το πλήκτρο OK για να επαναφέρετε τη σελίδα στο κανονικό της μέγεθος. Πιέστε το ◀ για να επιστρέψετε στην οθόνη του μενού Teletext.

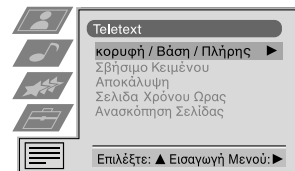



Κορυφή: ▲ Βάση: ▼ Πλήρης: OK

### Εμφάνιση κειμένου\*

\* Διατίθεται μόνο σε λειτουργίες Teletext και Mix. (Ανατρέξτε στο τμήμα «Ανοίγοντας και κλείνοντας το Teletext».

Το Text Clear είναι μια λειτουργία στην οποία εμφανίζεται ένα τηλεοπτικό κανάλι την ώρα που γίνεται αναζήτηση μιας σελίδας Teletext.

1. Πιέστε δύο φορές το πλήκτρο  στο τηλεχειριστήριο για να επιλέξετε πλήρη οθόνη κειμένου.
2. Πιέστε το πλήκτρο MENU για να εμφανιστεί το μενού Teletext.
3. Πιέστε το πλήκτρο ▲ ή το πλήκτρο ▼ για να φωτίσετε το 'Text Clear' και πιέστε το πλήκτρο ► για να το επιλέξετε.
4. Εμφανίζεται το τηλεοπτικό κανάλι το οποίο είναι επιλεγμένο. Μόλις βρεθεί η επόμενη σελίδα, εμφανίζεται ένα μπλε σύμβολο  στην επάνω αριστερή γωνία της οθόνης.
5. Πιέστε το πλήκτρο  στο τηλεχειριστήριο για να δείτε την σελίδα.

### Αποκάλυψη

Μερικές σελίδες Teletext περιέχουν κρυμμένες πληροφορίες (π.χ. απαντήσεις σε κουίζ) που μπορούν να αποκαλυφθούν.

1. Σε λειτουργία κειμένου, πιέστε το πλήκτρο MENU στο τηλεχειριστήριο για να περάσετε στο μενού Teletext.
2. Πιέστε το ▲ ή το ▼ για να φωτίσετε το "Αποκάλυψη" και πιέστε το ► για να επιλέξετε. Οι κρυμμένες πληροφορίες εμφανίζονται στην οθόνη.

### Σελίδα χρόνου\*

\*Ανάλογα με τη διαθεσιμότητα της υπηρεσίας, το Time Page προσφέρεται σε λειτουργίες Teletext και Mix.

Το Time Page επιτρέπει να εμφανιστεί σε μια προκαθορισμένη ώρα μια σελίδα Teletext με χρονικό κωδικό (όπως μια σελίδα ειδοποίησης).

1. Σε λειτουργία Text, πιέστε το πλήκτρο MENU στο τηλεχειριστήριο για να περάσετε στο μενού "Teletext".
2. Πιέστε το ▲ ή το ▼ για να φωτίσετε το "Time Page" και πιέστε το ► για να επιλέξετε. Εμφανίζεται το υπομενού "Time Page".
3. Καταχωρήστε τον αριθμό σελίδας που θέλετε χρησιμοποιώντας τα αριθμητικά πλήκτρα στο τηλεχειριστήριο.
4. Καταχωρήστε το χρόνο που θέλετε χρησιμοποιώντας το τηλεχειριστήριο.
5. Πιέστε το OK για να επιβεβαιώσετε τις ρυθμίσεις. Η τηλεόραση εγκαταλείπει τη λειτουργία Teletext και ο χρόνος εμφανίζεται στην πάνω αριστερή γωνία της οθόνης. Στον προκαθορισμένο χρόνο θα εμφανιστεί η σελίδα που θέλετε.

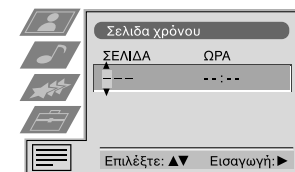

### Ανασκόπηση Σελίδας\*

\*Η λειτουργία αυτή είναι διαθέσιμη μόνο εάν μεταδίδεται TOP-Text από του τηλεοπτικό σταθμό.

Σε αυτό το μενού οι σελίδες TOP-Text διαιρούνται σε δύο στήλες, όπου στην πρώτη στήλη εμφανίζονται 'σύνολα' σελίδων και στην δεύτερη 'ομάδες' σελίδων.

1. Πιέστε το πλήκτρο ▲ ή το πλήκτρο ▼ για να επιλέξετε την πρώτη ή την δεύτερη στήλη.
2. Πιέστε το πλήκτρο ▲ ή το πλήκτρο ▼ για να επιλέξετε την 'ομάδα' ή το 'σύνολο' που θέλετε.
3. Πιέστε το πλήκτρο OK για να εμφανιστούν οι επιλεγμένες σελίδες.

# Χρήση των μενού της τηλεόρασης

Η τηλεόραση διαθέτει ένα σύστημα μενού που βασίζεται σε μια σειρά από φιλικές προς το χρήστη ενδείξεις επί της οθόνης και μενού. Αυτές οι ενδείξεις θα σας βοηθήσουν να ευχαριστηθείτε με τον καλύτερο δυνατό τρόπο την τηλεόρασή σας, ρυθμίζοντας την εικόνα και τον ήχο, τροποποιώντας το μέγεθος της εικόνας και αλλάζοντας τη σειρά των προγραμμάτων κλπ.

## Ρύθμιση της εικόνας και του ήχου

Η εικόνα και ο ήχος έχουν ρυθμιστεί από το εργοστάσιο. Μπορείτε όμως να πραγματοποιήσετε δική σας ρύθμιση, ανάλογα με τις προτιμήσεις σας.

1. Πιέστε το πλήκτρο MENU από το τηλεχειριστήριο για να εμφανίσετε το μενού στην οθόνη της τηλεόρασης.
2. Πιέστε το πλήκτρο ▲ ή το ▼ για να επιλέξετε το για τις ρυθμίσεις της εικόνας ή το για τις ρυθμίσεις του ήχου και στη συνέχεια πιέστε το ► για να μεταβείτε στο μενού 'Ρύθμιση Εικόνας' ή στο μενού 'Ρύθμιση Ηχου'.
3. Πιέστε το πλήκτρο ▲ ή το ▼ για να επιλέξετε στην οθόνη τη λειτουργία που θέλετε να ρυθμίσετε και στη συνέχεια πιέστε το ► για επιβεβαίωση. Στον παρακάτω πίνακα θα βρείτε περιγραφή των λειτουργιών των μενού και των επιδράσεών τους.
4. Πιέστε τα πλήκτρα ▲, ▼, ► ή ◀ για να ρυθμίσετε τη λειτουργία που επιλέξατε.
5. Αφού ολοκληρώσετε τη ρύθμιση της λειτουργίας, πιέστε το πλήκτρο OK για να αποθηκεύσετε τη νέα ρύθμιση.
6. Επαναλάβετε τα στάδια 3-5 εφόσον θελήσετε να ρυθμίσετε οποιαδήποτε άλλη λειτουργία.
7. Πιέστε το πλήκτρο MENU για να εξαφανίσετε την εικόνα των μενού και να επανέλθετε στην κανονική τηλεοπτική εικόνα.



## Ρύθμιση της εικόνας

Λειτουργία	Επίδραση/Λειτουργία
Λειτουργία Εικόνας	▼ Ζωντανή (για ζωντανές μεταδόσεις) Χρήστης (για προσωπικές ρυθμίσεις) Ταινία (για μεταδόσεις ταινιών) ▲ Παιχνίδι (για παιχνίδια ηλεκτρονικού υπολογιστή)
Κοντράστ	▲ Λιγότερο ◀ ▶ Περισσότερο
Φωτεινότητα*	▲ Μικρότερη ◀ ▶ Μεγαλύτερη
Χρώμα*	▲ Λιγότερο ◀ ▶ Περισσότερο
Απόχρωση**	▲ Προς το κόκκινο ◀ ▶ Προς το πράσινο
Οξύτητα*	▲ Λιγότερο έντονη ◀ ▶ Περισσότερο έντονη
*Διατίθεται μόνο αν επιλέξετε το «Personal» στο «Picture Mode».	
**Διατίθεται μόνο σε χρωματικό σύστημα NTSC (π.χ. σε αμερικανικές βιντεοκασέτες).	
Μηδενισμός AI (Τεχνητή Νοημοσύνη)	▼ Επαναφέρει την εικόνα στις ρυθμίσεις εργοστασίου ▼ Οχι: Κανονική ρύθμιση ▲ Ναι: Αυτόματη βελτιστοποίηση της στάθμης κοντράστ ανάλογα με το τηλεοπτικό σήμα.
Μείωση Θορύβου	▼ Υψηλή: Υψηλή μείωση θορύβου Μέτρια: Μέτρια μείωση θορύβου Χαμηλή: Χαμηλή μείωση θορύβου Αυτόματη: Βέλτιστη μείωση θορύβου, αυτόματα επιλεγμένη
Ψηφιακή Λειτουργία	▲ Οχι: Καμιά μείωση θορύβου ▼ Κανονική: Βασική ποιότητα εικόνας 100 Hz DRC 50: Βελτιωμένη ανάλυση εικόνας για θέαση κυλιόμενων χαρακτήρων ▲ DRC 100: Βέλτιστη ανάλυση εικόνας με εξασφάλιση εικόνων χωρίς τρεμούλιασμα.
Trinitone	▼ Warm: Προσφέρει ζεστή απόχρωση στην εικόνα Normal: Κανονική ▲ Cool: Δημιουργεί μια ψυχρή απόχρωση στην εικόνα.

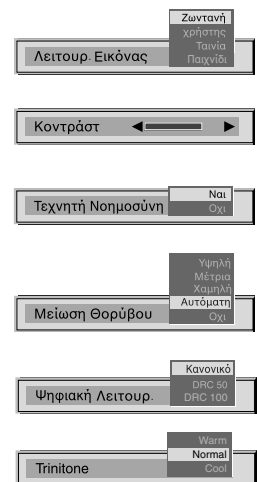

## Ρύθμιση του ήχου

Λειτουργία	Επίδραση/Λειτουργία
Λειτουργία Ισοσταθμιστή ▼	Χρήστης Φων/κά Τζαζ Ροκ Ποπ ▲ Επίπεδη (σταθερή ρύθμιση, δεν μπορεί να αλλάξει)

Ρύθμιση ισοσταθμιστή Μπορείτε να ρυθμίσετε την επιλεγμένη λειτουργία στο γραφικό ισοσταθμιστή μειώνοντας και ενισχύοντας τις 5 επιλεγμένες ζώνες συχνότητας. Πιέστε το ◀ ή το ▶ για να επιλέξετε την ζώνη συχνότητας και στη συνέχεια το ▼ ή το ▲ για να ρυθμίσετε τη συχνότητα. Στο τέλος, πιέστε το πλήκτρο OK για να αποθηκεύσετε τις νέες ρυθμίσεις.

**i** Για να μπορέσετε να αποθηκεύσετε τις νέες ρυθμίσεις, θα πρέπει να ρυθμίσετε τη λειτουργία του Ισοσταθμιστή στο 'Χρήστης'. Οι αλλαγές των ρυθμίσεων που γίνονται στη λειτουργία του ισοσταθμιστή 'Χρήστης' αποθηκεύονται μόνιμα, ενώ στις υπόλοιπες λειτουργίες (Φων/κά, Τζαζ, Ροκ, Ποπ) οι αλλαγές αποθηκεύονται μόνο μέχρι να αλλάξετε λειτουργία.

Ισορροπία	▼ Περισσότερο αριστερά ▲ Περισσότερο δεξιά
Τονισμός	▼ Οχι: Κανονικός ▲ Ναι: Για μουσικές εκπομπές
Διάστημα	▼ Οχι: Κανονικό ▲ Ναι: Ειδικό ακουστικό εφέ
Αυτ. Ελεγχ. Εντασης	▼ Ναι : η ένταση του ήχου θα παραμένει η ίδια ανεξάρτητα από το σήμα εκπομπής (π.χ. σε περίπτωση διαφημίσεων) ▲ Οχι: η ένταση του ήχου θα αλλάζει ανάλογα με το εκπεμπόμενο σήμα.
Διφ. Ηχος	Για δίγλωσση εκπομπή: ▼ Α για το κανάλι 1 ▲ Β για το κανάλι 2 Για στερεοφωνική εκπομπή: ▼ Μονοφωνικός ήχος ▲ Στερεοφωνικός ήχος

**i** Αν το εκπεμπόμενο σήμα είναι στερεοφωνικό NICAM, η ένδειξη NICAM εμφανίζεται στιγμιαία στην οθόνη.

### Ακουστικά

🔊 Ενταση

🔊 Διπλός Ηχος

Μικρότερη ◀ ▶ Μεγαλύτερη

Διατίθεται μόνο αν επιλέξετε τη λειτουργία PAP.

▼ Stereo: Ο ήχος μιας οθόνης ακούγεται και από τα δυο ηχεία της τηλεόρασης και από ακουστικά.

▲ PAP: Ο ήχος της αριστερής οθόνης ακούγεται από τα ηχεία της τηλεόρασης, ο ήχος της δεξιάς οθόνης ακούγεται από ακουστικά.

Για περισσότερες λεπτομέρειες σχετικά με το PAP, ανατρέξτε στο τμήμα «Λειτουργία PAP» αυτού του εγχειρίδιου.

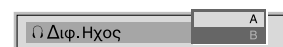
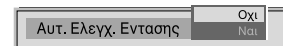
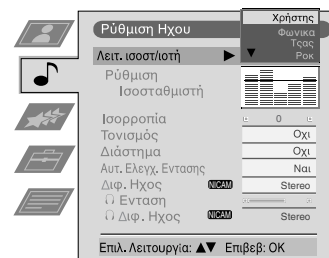

## Χρήση των μενού της τηλεόρασης:

### Χρήση του μενού Λειτουργίες

1. Πιέστε το πλήκτρο MENU από το τηλεχειριστήριο για να εμφανίσετε το μενού στην οθόνη της τηλεόρασης.
2. Πιέστε το πλήκτρο ▲ ή το ▼ για να επιλέξετε το  για το μενού 'Λειτουργίες οθόνης' και στη συνέχεια πιέστε το ► για να εισέλθετε στο μενού 'Λειτουργίες'.
3. Πιέστε το πλήκτρο ▲ ή το ▼ για να επιλέξετε τη λειτουργία του μενού που επιθυμείτε και στη συνέχεια πιέστε το ► για επιβεβαίωση. Στον παρακάτω πίνακα θα βρείτε περιγραφές των λειτουργιών των μενού και των επιδράσεών τους.
4. Χρησιμοποιήστε τα πλήκτρα ▲, ▼, ► ή ◀ για να επιλέξετε τη ρύθμιση που επιθυμείτε.
5. Πιέστε το πλήκτρο OK για να επιβεβαιώσετε την επιλογή της ρυθμίσεως.
6. Επαναλάβετε τα στάδια 3-5 για να επιλέξετε και άλλες λειτουργίες.
7. Πιέστε το πλήκτρο MENU για να εξαφανίσετε το μενού από την οθόνη.

#### Λειτουργία

#### Επίδραση/Λειτουργία

- Χρονοδιακόπτης Ύπνου** Μπορείτε να επιλέξετε μια χρονική περίοδο, στο τέλος της οποίας η τηλεόραση θα σβήσει, περνώντας σε λειτουργία αναμονής.
- ▼ Οχι
  - ▲ 90 λεπτά
- Κλειδώμα για παιδιά**
- ▼ Οχι : Κανονική λειτουργία
  - ▲ Ναι : Χρησιμοποιήστε τα πλήκτρα του τηλεχειριστηρίου για να ανοίξετε την τηλεόραση από τη λειτουργία αναμονής. Τα πλήκτρα της τηλεόρασης δε λειτουργούν.
- Εξοδος AV2**
- ▼ TV σήμα ήχου/εικόνας από την κεραία   
AV1 σήμα ήχου/εικόνας από το scart 1  
AV2 σήμα ήχου/εικόνας από το scart 2  
AV3 σήμα ήχου/εικόνας από το scart 3
  - ▲ AV4 σήμα ήχου/εικόνας από ακροδέκτες στο εμπρός μέρος της τηλεόρασης

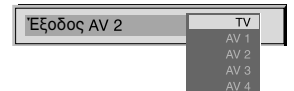
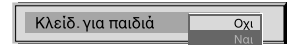
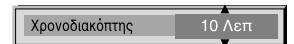
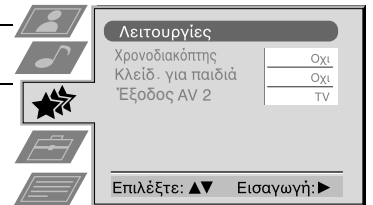





## Χρήση των μενού της τηλεόρασης:

### Χρήση της λειτουργίας Multi PIP



Η λειτουργία Multi PIP (εικόνα μέσα σε εικόνα) εμφανίζει μια σειρά από 12 παγωμένες εικόνες και μια 13η ζωντανή. Μπορείτε να επιλέξετε με το χέρι ποιο κανάλι θέλετε να παρακολουθήσετε, είτε σε ολόκληρη την οθόνη, είτε με τη λειτουργία PIP.

1. Πιέστε το πλήκτρο  από το τηλεχειριστήριο για να επιλέξετε τη λειτουργία Multi PIP. 13 θέσεις προγραμμάτων εμφανίζονται στην οθόνη με το κανάλι που παρακολουθείτε να εμφανίζεται στο κέντρο.
2. Πιέστε επανειλημμένα τα πλήκτρα PROG+/- για να επιλέξετε τις επόμενες ή τις προηγούμενες 12 θέσεις προγραμμάτων.
3. Πιέστε ▲, ▼, ◀ ή ▶ για να μετακινηθείτε ανάμεσα στα 13 εμφανιζόμενα κανάλια.
4. Πιέστε το πλήκτρο OK για να επιλέξετε το πλαισιωμένο κανάλι. Το κανάλι αυτό μετακινείται τώρα στο κέντρο.
5. Πιέστε ξανά το πλήκτρο OK για να έχετε ζωντανή εικόνα από το επιλεγμένο κανάλι ή πιέστε το  για να εξαφανίσετε τη λειτουργία Multi PIP από την οθόνη της τηλεόρασης.

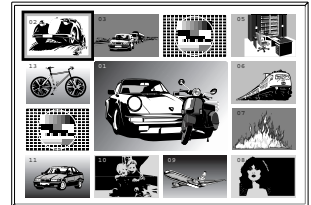

### Λειτουργία PAP (Εικόνες σε παράθεση)





Η λειτουργία PAP διαιρεί την οθόνη της τηλεόρασης σε δύο οθόνες για να μπορείτε να παρακολουθείτε δύο κανάλια ταυτόχρονα (εφόσον θελήσετε με εικόνα από βίντεο στο ένα από τα δύο μέρη). Ο ήχος της αριστερής οθόνης ακούγεται από τα ηχεία της τηλεόρασης, ενώ μπορείτε να ακούσετε τον ήχο της δεξιάς οθόνης από ακουστικά.

#### Ενεργοποίηση και ακύρωση της λειτουργίας PAP

Πιέστε μια φορά το  για να εμφανίσετε τις οθόνες και δύο φορές για να ακυρώσετε τη λειτουργία PAP.

#### Επιλογή πηγής PAP

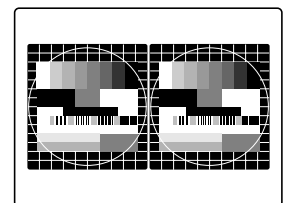

Πιέστε το . Το σύμβολο  εμφανίζεται στη δεξιά οθόνη. Επιλέξτε την πηγή που θέλετε χρησιμοποιώντας τα αριθμητικά πλήκτρα (για ένα τηλεοπτικό κανάλι) ή το  (για μια άλλη πηγή εικόνας).



#### Εναλλαγή οθονών

Πιέστε το  για να εναλλάξετε τη θέση των δύο οθονών.

#### Μεγέθυνση των οθονών

Πιέστε το πλήκτρο  ή το  για να αλλάξετε το μέγεθος των δύο οθονών.

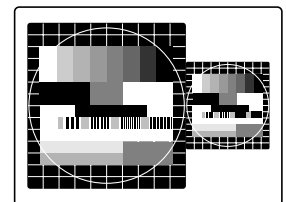

## Ταξινόμηση θέσεων προγραμμάτων

**i** Μετά τον αυτόματο συντονισμό των καναλιών, μπορείτε να χρησιμοποιήσετε τη λειτουργία για να αλλάξετε τη σειρά των καναλιών.

1. Πιέστε το πλήκτρο MENU από το τηλεχειριστήριο για να εμφανίσετε το μενού στην οθόνη της τηλεόρασης.
2. Πιέστε το πλήκτρο ▼ για να επιλέξετε το σύμβολο  από το μενού και στη συνέχεια πιέστε το B για να μεταβείτε στο μενού 'Ρύθμιση'.
3. Πιέστε το πλήκτρο ▼ για να επιλέξετε το 'Ταξινόμηση προγραμμάτων' και στη συνέχεια πιέστε το ► για να μεταβείτε στο μενού 'Ταξινόμηση Προγραμμάτων'.
4. Πιέστε το πλήκτρο ▲ ή το ▼ για να επιλέξετε το κανάλι που θέλετε να μετακινήσετε και στη συνέχεια πιέστε το ► για επιβεβαίωση.
5. Πιέστε το ▲ ή το ▼ για να επιλέξετε τη νέα θέση του προγράμματος (π.χ. ΠΡΟΓ 4) για το επιλεγμένο κανάλι και στη συνέχεια πιέστε το πλήκτρο OK για επιβεβαίωση. Το επιλεγμένο κανάλι μετακινείται τώρα στη νέα θέση προγράμματος, ενώ και τα υπόλοιπα κανάλια μετακινούνται ανάλογα.
6. Επαναλάβετε τα βήματα 4 και 5 αν θελήσετε να ταξινομήσετε και άλλα κανάλια.
7. Πιέστε το πλήκτρο MENU για να εξαφανίσετε το μενού από την οθόνη.

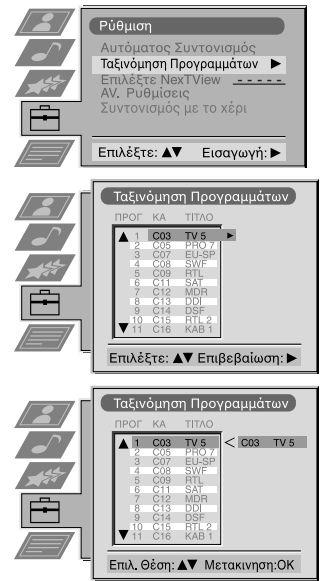

## Συντονισμός της τηλεόρασης με το χέρι

**i** Έχετε ήδη συντονίσει αυτόματα τα κανάλια της τηλεόρασης ακολουθώντας τις οδηγίες στην αρχή του εγχειριδίου. Μπορείτε όμως και να συντονίσετε τα κανάλια με το χέρι, προσθέτοντας ένα κανάλι κάθε φορά.

1. Πιέστε το πλήκτρο MENU από το τηλεχειριστήριο για να εμφανίσετε το μενού στην οθόνη της τηλεόρασης.
2. Πιέστε το πλήκτρο ▼ για να επιλέξετε το σύμβολο  από το μενού και στη συνέχεια πιέστε ► για να μεταβείτε στο μενού 'Ρύθμιση'.
3. Πιέστε το πλήκτρο ▼ για να επιλέξετε το 'Συντονισμός με το χέρι' από το μενού και στη συνέχεια πιέστε το ► για να μεταβείτε στο μενού 'Συντονισμός με το χέρι'.
4. Πιέστε το πλήκτρο ▼ για να επιλέξετε το 'Χειροκίνητο Πρόγραμμα' από το μενού και στη συνέχεια πιέστε το ► για να μεταβείτε στο μενού 'Χειροκίνητο Πρόγραμμα'.
5. Πιέστε το ▲ ή το ▼ για να επιλέξετε έναν αριθμό προγράμματος για το κανάλι σας (π.χ. ΠΡΟΓ 1 για το BBC1) και στη συνέχεια πιέστε το ► για να φωτίσετε τη στήλη 'SKIP'.
6. Πιέστε το ▲ για να επιλέξετε το 'Όχι' και στη συνέχεια πιέστε ► για να φωτίσετε τη στήλη 'ΣΥΣ'.
7. Πιέστε το ▲ ή το ▼ για να επιλέξετε το τηλεοπτικό σύστημα (B/G για τις δυτικοευρωπαϊκές χώρες ή D/K για τις ανατολικευρωπαϊκές χώρες), ή 'EXT' για είσοδο από άλλη πηγή εισόδου βίντεο (AV1, AV2, ...) και στη συνέχεια πιέστε το ► για επιβεβαίωση.
8. Πιέστε το ▲ ή το ▼ για να επιλέξετε 'C' για τα κανονικά κανάλια, 'S' για τα καλωδιακά κανάλια, ή 'F' για άμεση είσοδο συχνότητας και στη συνέχεια πιέστε το ► για επιβεβαίωση.
9. Με τη βοήθεια των αριθμητικών πλήκτρων του τηλεχειριστηρίου επιλέξτε το πρώτο ψηφίο του 'KAN' (καναλιού) και στη συνέχεια το δεύτερο ψηφίο του 'KAN' ή πιέστε το ▲ ή το ▼ για να αναζητήσετε το επόμενο διαθέσιμο κανάλι.
10. Αν δε θέλετε να αποθηκεύσετε το κανάλι αυτό στη θέση του προγράμματος που επιλέξατε, πιέστε το ▲ ή το ▼ για να συνεχίσετε την αναζήτηση του καναλιού που επιθυμείτε.
11. Μόλις βρείτε το κανάλι που θέλετε να αποθηκεύσετε, πιέστε το πλήκτρο OK.
12. Αν θελήσετε να αποθηκεύσετε περισσότερα κανάλια, επαναλάβετε τα στάδια 5-9 και στη συνέχεια πιέστε το πλήκτρο MENU για να εξαφανίσετε το μενού από την οθόνη.

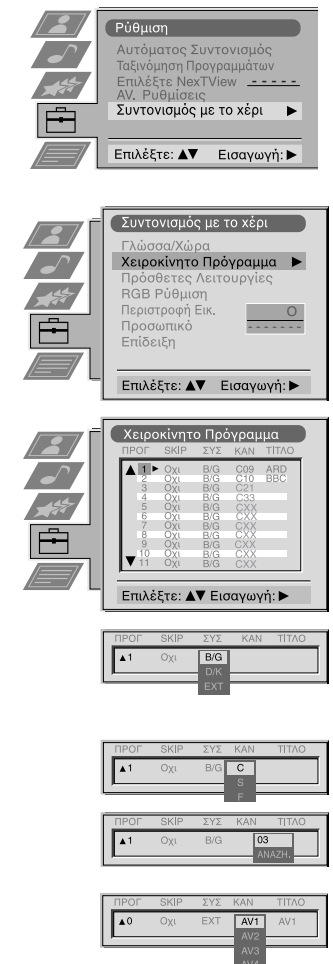

## Τιτλοφόρηση σταθμού

**i** Τα ονόματα των καναλιών συνήθως λαμβάνονται αυτόματα από το teletext, εφόσον είναι διαθέσιμο. Ωστόσο, μπορείτε να τιτλοφορήσετε ένα κανάλι ή μια πηγή εισόδου βίντεο χρησιμοποιώντας μέχρι και πέντε χαρακτήρες (γράμματα ή ψηφία).

1. Πιέστε το πλήκτρο MENU από το τηλεχειριστήριο για να εμφανίσετε το μενού στην οθόνη της τηλεόρασης.
2. Πιέστε το πλήκτρο ▼ για να επιλέξετε το σύμβολο  από το μενού και στη συνέχεια πιέστε ► για να μεταβείτε στο μενού 'Ρύθμιση'.
3. Πιέστε το πλήκτρο ▼ για να επιλέξετε το 'Συντονισμός με το χέρι' και στη συνέχεια πιέστε το ► για να μεταβείτε στο μενού 'Συντονισμός με το χέρι'.
4. Πιέστε το πλήκτρο ▼ για να επιλέξετε το 'Χειροκίνητο Πρόγραμμα' και στη συνέχεια πιέστε το ► για να μεταβείτε στο μενού 'Χειροκίνητο Πρόγραμμα'.
5. Πιέστε το πλήκτρο ▲ ή το ▼ για να επιλέξετε το κανάλι που θέλετε να τιτλοφορήσετε.
6. Πιέστε επανειλημμένως το πλήκτρο ► μέχρι να φωτιστεί το πρώτο στοιχείο της στήλης 'ΤΙΤΛΟ'.
7. Πιέστε το πλήκτρο ▲ ή το ▼ για να επιλέξετε ένα γράμμα ή ένα ψηφίο (επιλέξτε '-' για κενό) και στη συνέχεια πιέστε το ► για επιβεβαίωση. Με τον ίδιο τρόπο επιλέξτε και τους υπόλοιπους τέσσερις χαρακτήρες.
8. Αφού επιλέξετε όλους τους χαρακτήρες πιέστε το πλήκτρο OK.
9. Αν θελήσετε να τιτλοφορήσετε και άλλα κανάλια, ακολουθήστε τα στάδια 5 ως 8.
10. Πιέστε το πλήκτρο MENU για να εξαφανίσετε το μενού από την οθόνη.

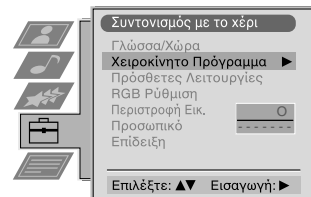

## Υπερπήδηση θέσεων προγραμμάτων

**i** Η λειτουργία αυτή σας επιτρέπει να υπερπηδήσετε αχρησιμοποίητες θέσεις προγραμμάτων αφού τις επιλέξετε με τη βοήθεια των πλήκτρων PROGR+/- . Ωστόσο, μπορείτε ακόμη να επιλέξετε τις θέσεις προγραμμάτων που έχετε υπερπηδήσει χρησιμοποιώντας τα αριθμητικά πλήκτρα.

1. Πιέστε το πλήκτρο MENU από το τηλεχειριστήριο για να εμφανίσετε το μενού στην οθόνη.
2. Πιέστε το πλήκτρο ▼ για να επιλέξετε το σύμβολο  από το μενού και στη συνέχεια πιέστε το ► για να μεταβείτε στο μενού 'Ρύθμιση'.
3. Πιέστε το πλήκτρο ▼ για να επιλέξετε το 'Συντονισμός με το χέρι' και στη συνέχεια πιέστε το ► για να μεταβείτε στο μενού 'Συντονισμός με το χέρι'.
4. Πιέστε το πλήκτρο ▼ για να επιλέξετε το 'Χειροκίνητο Πρόγραμμα' και στη συνέχεια πιέστε το ► για να μεταβείτε στο μενού 'Χειροκίνητο Πρόγραμμα'.
5. Πιέστε το πλήκτρο ▲ ή το ▼ για να επιλέξετε τη θέση του προγράμματος και στη συνέχεια πιέστε το ► για να φωτίσετε τη στήλη 'SKIP'.
6. Πιέστε το πλήκτρο ▲ ή το ▼ για να επιλέξετε 'Οχι' ή 'Ναι' (αν θέλετε να υπερπηδήσετε τη θέση του προγράμματος) και στη συνέχεια πιέστε το πλήκτρο OK για να επιβεβαιώσετε.
7. Επαναλάβετε τα στάδια 5 και 6 αν θέλετε να υπερπηδήσετε ή να ακυρώσετε την υπερπήδηση και άλλων θέσεων προγραμμάτων.
8. Πιέστε το πλήκτρο MENU για να εξαφανίσετε το μενού από την οθόνη.

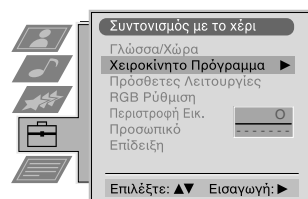

## Χρήση του 'Πρόσθετες Λειτουργίες'

**i** Χρησιμοποιώντας το μενού αυτό μπορείτε α) να ρυθμίσετε την εξασθένηση σε κάθε κανάλι, β) να ρυθμίσετε την ένταση του ήχου σε κάθε κανάλι ανεξάρτητα, γ) να συντονίσετε με το χέρι με ακρίβεια την τηλεόραση ώστε να έχετε καλύτερη λήψη εικόνας όταν η εικόνα είναι παραμορφωμένη, και δ) να προρυθμίσετε την έξοδο AV για τις θέσεις προγράμματος των καναλιών με παραμορφωμένα σήματα (π.χ. από έναν αποκωδικοποιητή Pay TV). Με αυτό τον τρόπο ένα συνδεδεμένο βίντεο γράφει το σήμα χωρίς παραμόρφωση.

1. Πιέστε το πλήκτρο MENU από το τηλεχειριστήριο για να εμφανίσετε το μενού στην οθόνη της τηλεόρασης.
2. Πιέστε το πλήκτρο ▼ για να επιλέξετε το σύμβολο  από το μενού και στη συνέχεια πιέστε το ► για να μεταβείτε στο μενού 'Ρύθμιση'.
3. Πιέστε το πλήκτρο ▼ για να επιλέξετε το 'Συντονισμός με το χέρι' και στη συνέχεια πιέστε το ► για να μεταβείτε στο μενού 'Συντονισμός με το χέρι'.
4. Πιέστε το πλήκτρο ▼ για να επιλέξετε το 'Πρόσθετες Λειτουργίες' και στη συνέχεια πιέστε το ► για να μεταβείτε στο μενού 'Πρόσθετες Λειτουργίες'.
5. Πιέστε το ▲ ή το ▼ για να επιλέξετε τη θέση του προγράμματος που θέλετε και στη συνέχεια πιέστε επανειλημμένα το πλήκτρο ► για να επιλέξετε α) ENT β) AFT (αυτόματος μικροσυντονισμός) ή γ) ΑΠΟΚΩΔ.. Η επιλεγμένη λειτουργία αλλάζει χρώμα.
6. α) **ATT - RF Attenuator**  
Πιέστε το ▲ ή το ▼ για να ενεργοποιήσετε 'Ναι' ή να απενεργοποιήσετε 'Όχι' τον εξασθενητή. Πιέστε το πλήκτρο OK για να επιβεβαιώσετε την επιλογή σας. Αν θελήσετε να ρυθμίσετε την εξασθένηση και σε άλλα κανάλια, επαναλάβετε τα στάδια 5 και 6α.  
  
β) **ENT - Απόκλιση στάθμης ήχου**  
Πιέστε το ▲ ή το ▼ για να ρυθμίσετε τη στάθμη του ήχου του καναλιού (κλίμακα από -7 ως +7). Αποθηκεύστε τη ρύθμιση πιέζοντας το πλήκτρο OK. Αν θελήσετε να ρυθμίσετε τη στάθμη του ήχου και σε άλλα κανάλια, επαναλάβετε τα στάδια 5 και 6β.  
  
γ) **AFT - Αυτόματος Μικροσυντονισμός**  
Πιέστε το ▲ ή το ▼ για να μικροσυντονίσετε τη συχνότητα του καναλιού στα πλαίσια της κλίμακας -15 ως +15. Πιέστε το πλήκτρο OK για επιβεβαίωση. Αν θελήσετε να μικροσυντονίσετε και άλλα κανάλια, επαναλάβετε τα στάδια 5 και 6γ.  
  
δ) **ΑΠΟΚΩΔ.**  
Πιέστε το ▲ ή το ▼ για να επιλέξετε AV1 ή AV2 για τη θέση του προγράμματος και στη συνέχεια πιέστε το πλήκτρο OK για επιβεβαίωση. Μπορείτε τώρα να συνδέσετε έναν αποκωδικοποιητή στις υποδοχές AV1 ή AV2 στο πίσω μέρος της τηλεόρασης και η εικόνα από τον αποκωδικοποιητή αυτόν θα εμφανίζεται σε αυτή τη θέση του προγράμματος. Επαναλάβετε τα βήματα 5 και 6δ αν θέλετε να προσυντονίσετε την έξοδο AV και για άλλες θέσεις προγραμμάτων.

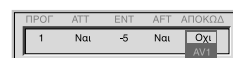
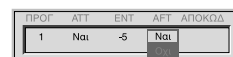
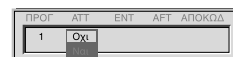
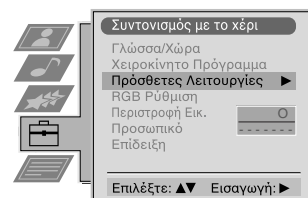

## Επιλογή της λειτουργίας 'Επίδειξη'

**i** Η λειτουργία αυτή προσφέρει μια επισκόπηση μερικών από τις διαθέσιμες λειτουργίες της τηλεόρασης αυτής.

1. Πιέστε το πλήκτρο MENU από το τηλεχειριστήριο για να εμφανιστεί το μενού στην οθόνη.
2. Πιέστε το πλήκτρο ▼ για να επιλέξετε το σύμβολο  από το μενού και στη συνέχεια πιέστε το ► για να μεταβείτε στο μενού "Ρύθμιση".
3. Πιέστε το πλήκτρο ▼ για να επιλέξετε το 'Συντονισμός με το χέρι' και στη συνέχεια πιέστε το ► για να μεταβείτε στο μενού 'Συντονισμός με το χέρι'.
4. Πιέστε το πλήκτρο ▼ για να επιλέξετε το 'Επίδειξη' και στη συνέχεια πιέστε ► για να αρχίσει η επίδειξη (διάρκειας περίπου 5 λεπτών).
5. Πιέστε το πλήκτρο □ για να εξαφανίσετε την επίδειξη από την οθόνη της τηλεόρασης.

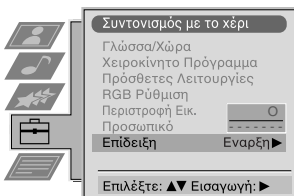
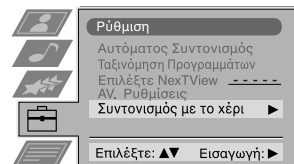

## Ρύθμιση της περιστροφής εικόνας

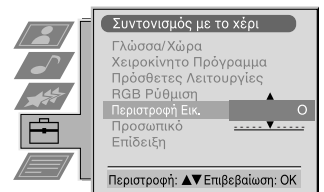
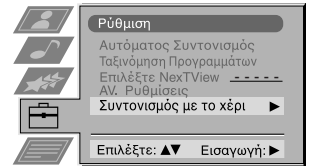

**i** Λόγω του γήινου μαγνητισμού η εικόνα μπορεί να παρεκκλίνει. Σε μια τέτοια περίπτωση μπορείτε να επαναρυθμίσετε την εικόνα.

1. Πιέστε το πλήκτρο MENU από το τηλεχειριστήριο για να εμφανιστεί το μενού στην οθόνη.
2. Πιέστε το πλήκτρο ▼ για να επιλέξετε το σύμβολο  στην οθόνη του μενού και στη συνέχεια πιέστε το ► για να μεταβείτε στο μενού 'Ρύθμιση'.
3. Πιέστε το πλήκτρο ▼ για να επιλέξετε το 'Συντονισμός με το χέρι' και στη συνέχεια πιέστε το ► για να μεταβείτε στο επιλεγμένο μενού.
4. Πιέστε το πλήκτρο ▼ για να επιλέξετε το 'Περιστροφή Εικ.' και στη συνέχεια πιέστε το ► **αέά ίά ιάδάάάβδά όδι ὀδιάίγ 'Ἐπιδόοπιδ Ἄέε.'**
5. Πιέστε το πλήκτρο ▲ ή το ▼ για να περιστρέψετε την εικόνα σε μια κλίμακα από -5 ως +5 και στη συνέχεια πιέστε το πλήκτρο OK για να αποθηκεύσετε τη ρύθμιση.
6. Πιέστε το πλήκτρο MENU για να εξαφανίσετε το μενού από την οθόνη της τηλεόρασης.



## Ρύθμιση της γεωμετρίας της εικόνας για πηγή RGB

**i** Όταν συνδέετε πηγή RGB, όπως για παράδειγμα ένα Playstation της Sony, μπορεί να χρειαστεί να επαναρυθμίσετε τη γεωμετρία της εικόνας.

1. Πιέστε το πλήκτρο  από το τηλεχειριστήριο για να επιλέξετε τη συνδεδεμένη πηγή RGB .
2. Πιέστε το πλήκτρο MENU για να εμφανίσετε το μενού στην οθόνη της τηλεόρασης.
3. Πιέστε το πλήκτρο ▼ για να επιλέξετε το σύμβολο  από το μενού και στη συνέχεια πιέστε το ► για να μεταβείτε στο μενού "Ρύθμιση"
4. Πιέστε το πλήκτρο ▼ για να επιλέξετε το 'Συντονισμός με το χέρι' από το μενού και στη συνέχεια πιέστε το ► για να μεταβείτε στο μενού 'Συντονισμός με το "χέρι"'
5. Πιέστε το πλήκτρο ▼ για να επιλέξετε το 'RGB Ρύθμιση' από το μενού και στη συνέχεια πιέστε το ► για να μεταβείτε στο υπομενού 'RGB Ρύθμιση'.
6. Πιέστε το ► για να επιλέξετε Οριζόντιο Κέντρο και στη συνέχεια πιέστε το ▲ ή το ▼ για να ρυθμίσετε το κέντρο της εικόνας σε μια κλίμακα από -10 ως +10. Αποθηκεύστε τη νέα ρύθμιση πιέζοντας το πλήκτρο OK.
7. Πιέστε το ► για να επιλέξετε το Οριζόντιο Μέγεθος και στη συνέχεια πιέστε το ▲ ή το ▼ για να ρυθμίσετε τις οριζόντιες συντεταγμένες σε μια κλίμακα από -10 ως +10. Αποθηκεύστε τη νέα ρύθμιση πιέζοντας το πλήκτρο OK.
8. Πιέστε το πλήκτρο MENU για να εξαφανίσετε το μενού από την οθόνη.

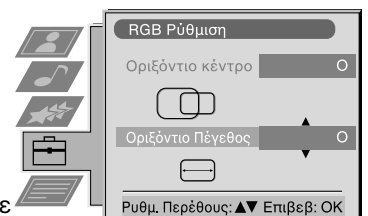
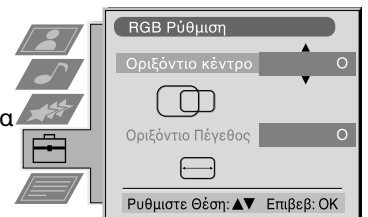

## Καταχώρηση της προσωπικής σας ταυτότητας

**i** Με τη λειτουργία αυτή, μπορείτε να ορίσετε έναν κωδικό ασφαλείας για την τηλεόρασή σας, που θα σας επιτρέψει να την αναγνωρίσετε σε περίπτωση που κλαπεί και βρεθεί. Ο κωδικός ασφαλείας μπορεί να καταχωρηθεί μόνο μια φορά - παρακαλούμε σημειώστε τον!

1. Πιέστε το πλήκτρο MENU από το τηλεχειριστήριο για να εμφανίσετε το μενού στην οθόνη της τηλεόρασης.
2. Πιέστε το πλήκτρο ▼ για να επιλέξετε το σύμβολο  από το μενού και στη συνέχεια πιέστε το ► για να μεταβείτε στο μενού "Ρύθμιση".
3. Πιέστε το πλήκτρο ▼ για να επιλέξετε το 'Συντονισμός με το χέρι' από τη οθόνη του μενού και στη συνέχεια πιέστε το ► για να μεταβείτε στο μενού 'Συντονισμός με το χέρι'.
4. Πιέστε το πλήκτρο ▼ για να επιλέξετε το 'Προσωπικό ID' από το μενού και στη συνέχεια πιέστε το ► για να μεταβείτε στο υπομενού 'Προσωπικό ID'.
5. Πιέστε το ▲ ή το ▼ για να επιλέξετε τον πρώτο από τους συνολικά 11 χαρακτήρες (γράμματα, αριθμοί + ή κενό) και στη συνέχεια πιέστε το ► για να μεταβείτε στον επόμενο χαρακτήρα.
6. Επαναλάβετε το στάδιο 5 για να καταχωρήσετε όλους τους χαρακτήρες για τον κωδικό σας.
7. Πιέστε το πλήκτρο OK για να αποθηκεύσετε τελικά τον κωδικό ή πιέστε το ◀ για να τον ακυρώσετε.
8. Πιέστε το πλήκτρο MENU για να εξαφανίσετε το μενού από την οθόνη.

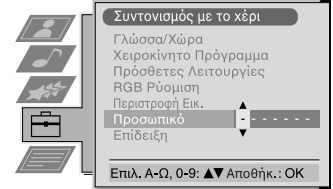

## Προσυντονισμός και τιτλοφόρηση των πηγών εισόδου

**i** Με τη λειτουργία αυτή μπορείτε να ρυθμίσετε αυτόματα και να τιτλοφορήσετε πηγές εισόδου.

1. Πιέστε το πλήκτρο MENU από το τηλεχειριστήριο για να εμφανίσετε το μενού στην οθόνη της τηλεόρασης.
2. Πιέστε το πλήκτρο ▼ για να επιλέξετε το σύμβολο  από το μενού και στη συνέχεια πιέστε το ► για να μεταβείτε στο μενού "Ρύθμιση".
3. Πιέστε το πλήκτρο ▼ για να επιλέξετε το 'AV Ρυθμίσεις' από το μενού και στη συνέχεια πιέστε το ► για να μεταβείτε στο μενού 'AV Ρυθμίσεις'.
4. Πιέστε το ▲ ή το ▼ για να επιλέξετε την πηγή AV που επιθυμείτε (AV1, 2, 3 ή 4)..
5. Πιέστε το πλήκτρο ► για να επιλέξετε το 'ΤΙΤΛΟ'.
6. Πιέστε το ▲ ή το ▼ για να επιλέξετε τον πρώτο χαρακτήρα του τίτλου και στη συνέχεια πιέστε το πλήκτρο ► για να προχωρήσετε στον επόμενο χαρακτήρα.
7. Επαναλάβετε το στάδιο 7 για να επιλέξετε και τους υπόλοιπους 4 χαρακτήρες και στη συνέχεια αποθηκεύστε τον τίτλο πιέζοντας το πλήκτρο OK.
8. Επαναλάβετε τα στάδια 4-8 και για άλλες πηγές εισόδου AV και στη συνέχεια πιέστε το πλήκτρο MENU για να εξαφανίσετε το μενού από την οθόνη της τηλεόρασης.

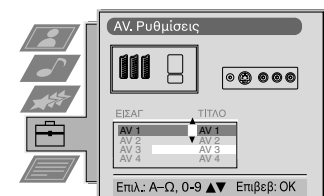
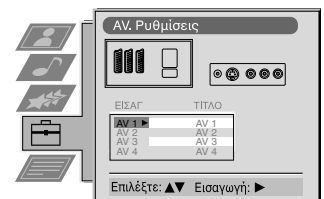



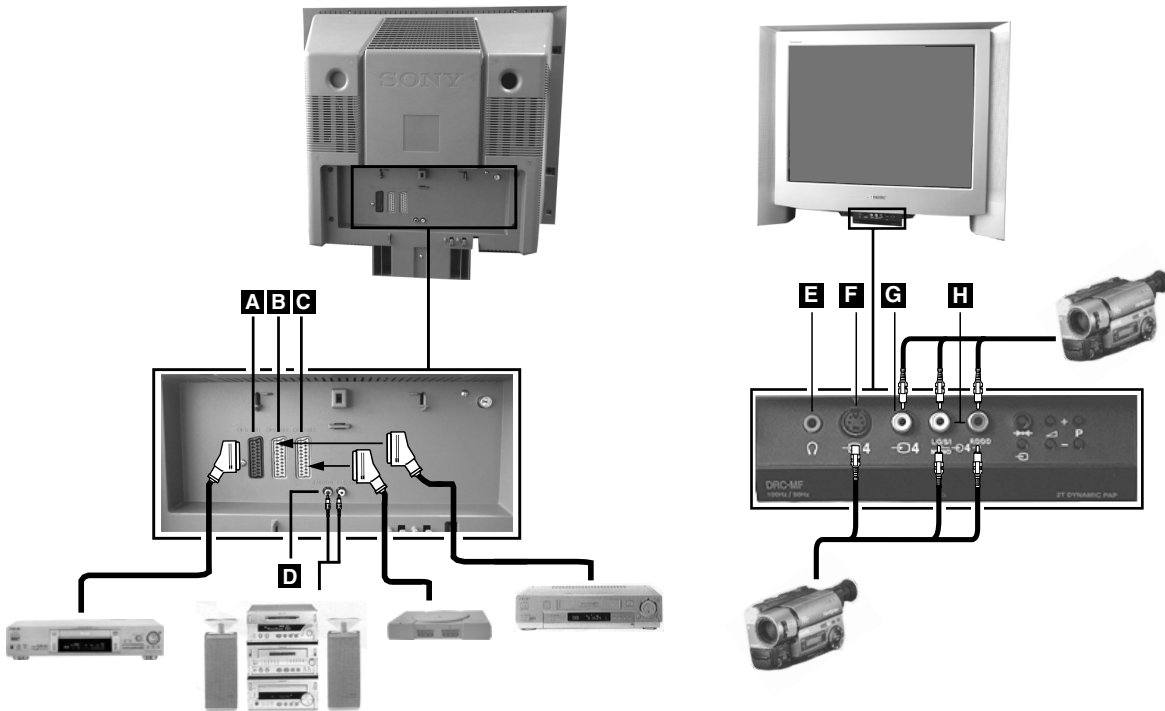

## Σύνδεση προαιρετικών συσκευών στην τηλεόραση

Χρησιμοποιώντας τις παρακάτω εικόνες, μπορείτε να συνδέσετε στην τηλεόρασή σας μια μεγάλη γκάμα προαιρετικών συσκευών ήχου και εικόνας.



Προκειμένου να εξασφαλίσετε το σήμα εισόδου μιας συνδεδεμένης συσκευής στην οθόνη της τηλεόρασης, πρέπει να επιλέξετε το σύμβολο του ακροδέκτη της συσκευής στην οποία την έχετε συνδέσει.

- Χρησιμοποιώντας τις παραπάνω εικόνες, συνδέστε τη συσκευή στην κατάλληλη υποδοχή της τηλεόρασης.
- Πιέστε επανειλημμένως το πλήκτρο  από το τηλεχειριστήριο μέχρι να εμφανιστεί στην οθόνη της τηλεόρασης το σωστό σύμβολο εισόδου για τη συσκευή σας (βλ. τον παρακάτω πίνακα):

Σύμβολο στην οθόνη	Σήματα εισόδου από ακροδέκτη
	• Σήμα ήχου/εικόνας από ακροδέκτη scart <b>A</b> ή* RGB από ακροδέκτη scart <b>A</b>
	• Σήμα ήχου/εικόνας από ακροδέκτη scart <b>B</b> ή* S-video από ακροδέκτη scart <b>B</b>
	• Σήμα ήχου/εικόνας από ακροδέκτη scart <b>C</b> ή* S-video από ακροδέκτη scart <b>C</b>
	• Σήμα S-video από ακροδέκτη DIN 4 ακίδων <b>F</b> ή* σήμα εικόνας από καρφί <b>G</b> και σήμα ήχου από καρφιά <b>H</b>

\* αυτόματη ανίχνευση του σήματος ανάλογα με τις συνδεδεμένες συσκευές

- Ανοίξτε τη συνδεδεμένη συσκευή. Η εικόνα από τη συσκευή (αν υπάρχει) θα εμφανιστεί στην οθόνη της τηλεόρασης.
- Πιέστε το  για να επιστρέψετε σε κανονική τηλεοπτική εικόνα.

Σημείωση: Για να αποφύγετε παραμόρφωση της εικόνας, μη συνδέετε ταυτόχρονα συσκευές στις υποδοχές **F** και **G**.

### Σύνδεση ακουστικών

Συνδέστε τα ακουστικά στον ακροδέκτη **E** στην εμπρός όψη της τηλεόρασης.

## Πρόσθετες πληροφορίες για τη σύνδεση συσκευών

- \* Αν ο ήχος ή η εικόνα παρουσιάζουν παραμόρφωση, απομακρύνετε το βίντεο από την τηλεόραση.
- \* Όταν συνδέετε μονοφωνικό βίντεο, συνδέστε μόνο το άσπρο φισ τόσο στην τηλεόραση όσο και στο βίντεο.
- \* Για πληροφορίες σχετικά με την επιλογή του σήματος εξόδου του ακροδέκτη scart 2 , βλ. σελίδα 14.

## Smartlink

Το Smartlink είναι μια άμεση σύνδεση ανάμεσα στην τηλεόρασή σας και στο βίντεο.

Για το Smartlink χρειάζεστε:

- \* Ένα βίντεο που να υποστηρίζει Smartlink, NexTVView Link, Easy Link ή Megalogic.
- \* Ένα καλώδιο SCART 21 ακίδων πλήρους συνδεσμολογίας για να συνδέσετε το βίντεό σας με τον ακροδέκτη scart 2 .

Τα χαρακτηριστικά του Smartlink είναι:

- \* Πληροφορίες συντονισμού καθώς η γενική άποψη του καναλιού φορτώνεται από την τηλεόραση στο βίντεο.
- \* Με το NexTVView μπορείτε να προγραμματίσετε εύκολα το βίντεό σας.
- \* Άμεση εγγραφή από τηλεόραση: Ενώ παρακολουθείτε τηλεόραση, αρκεί να πιέσετε ένα μόνο πλήκτρο στο βίντεό σας για να γράψετε το πρόγραμμα.

Για περισσότερες πληροφορίες σχετικά με το Smartlink παρακαλούμε ανατρέξτε στις Οδηγίες Χρήσης του βίντεό σας.

## Τηλεχειρισμός άλλων συσκευών Sony

Μπορείτε να ελέγξετε άλλες τηλεχειριζόμενες συσκευές της Sony χρησιμοποιώντας τα πλήκτρα κάτω από το κάλυμμα του τηλεχειριστηρίου.

1. Ανοίξτε το κάλυμμα του τηλεχειριστηρίου.
2. Τοποθετήστε τον επιλογέα VTR 1234 DVD σύμφωνα με τη συσκευή που θέλετε να ελέγξετε:  
VTR1 Βίντεο Beta  
VTR2 Βίντεο 8mm  
VTR3 Βίντεο VHS  
VTR4 Ψηφιακό Βίντεο (DCR-VX 1000/9000E, VHR-1000)  
DVD Πικάπ Οπτικών Δίσκων (Digital Video Disk)
3. Χρησιμοποιήστε τα πλήκτρα του τηλεχειριστηρίου για να ελέγξετε τη συσκευή.
  - \* Αν η συσκευή σας είναι εφοδιασμένη με επιλογέα COMMAND MODE, τοποθετήστε τον στην ίδια θέση με τον επιλογέα VTR 1234 DVD του τηλεχειριστηρίου της τηλεόρασης.
  - \* Αν η συσκευή δε διαθέτει κάποια από τις λειτουργίες, το αντίστοιχο πλήκτρο του τηλεχειριστηρίου δεν πρόκειται να λειτουργήσει.



## Τεχνικά χαρακτηριστικά

### Τηλεοπτικό σύστημα

B/G/H, D/K

### Εγχρωμο σύστημα

PAL, SECAM

NTSC 3.58, 4.43 (μόνο Video In)

### Κάλυψη καναλιών

Δείτε τον 'Οδηγό Καναλιών' στην επόμενη σελίδα.

### Λυχνία εικόνας

FD Trinitron

72 εκ. περίπου (29 ίντσες), 104° παρέκκλιση

### Υποδοχές στο Πίσω Μέρος

➔1 / ➔31 υποδοχή Euro 21 ακίδων (πρότυπο CENELEC) που περιλαμβάνει είσοδο ήχου/εικόνας, είσοδο RGB, έξοδο ήχου/εικόνας τηλεόρασης.

➔2 / ➔32 υποδοχή Euro 21 ακίδων (πρότυπο CENELEC) που περιλαμβάνει είσοδο ήχου/εικόνας, είσοδο S-video, έξοδο ήχου/εικόνας μόνιτορ.

➔3 / ➔33 υποδοχή Euro 21 ακίδων (πρότυπο CENELEC) που περιλαμβάνει είσοδο ήχου/εικόνας, είσοδο S-video, έξοδο ήχου/εικόνας μόνιτορ.

⊖ L/G/S/I Σύνδεση RCA μεταβλητής εξόδου για σήματα ήχου R/D/D/D

ΤΓ RF In

### Εμπρός Υποδοχές

⊖4 Είσοδος εικόνας - καρφί

⊖4 Είσοδοι ήχου - καρφιά

⊖4 Είσοδος S video - DIN 4 ακίδων

⊖ Υποδοχή ακουστικών - στέρεο μίνι καρφί

### Εξοδος ήχου

Αριστερά/Δεξιά: 2x20W (Μουσική ισχύς)  
1x10W (RMS)

Subwoofer: 30W (Μουσική ισχύς)  
15W (RMS)

### Κατανάλωση ισχύος

158W

### Διαστάσεις (πυκν)

765x635x570 χιλ. περίπου

### Βάρος

59kg περίπου

### Παρεχόμενα εξαρτήματα

Τηλεχειριστήριο RM-893 (1)

Μπαταρίες τύπου IEC μεγέθους AA (2)

### Άλλα χαρακτηριστικά

Καθοδική λυχνία Flat display Trinitron, Μείωση θορύβου, εικόνα 100 Hz, γραφικός PAP, PAT, M-PIP, Μνήμη κειμένου 2000 σελίδων, ισοσταθμιστής, καταχώρηση προσωπικής ταυτότητας, χρονοδιακόπτης ύπνου, NextView, Digital Comb Filter, δεύτερος δέκτης.









Ο σχεδιασμός και τα τεχνικά χαρακτηριστικά μπορεί να αλλάξουν χωρίς προειδοποίηση.

## Πίνακας Λαμβανόμενων Καναλιών

	Λαμβανόμενα Κανάλια	Ενδειξη στην οθόνη
B/G/H	E2..12, 21..69	C02..C12, C21..69
CABLE TV (1)	S1..S41	S01..S41
CABLE TV (2)	S01..S05	S42..S46
	M1..M10	S01..S10
	U1..U10	S11.S20
ITALIA	A, B..H, H1, H2	C13, C14..C20, C11, C12
CABLE TV	S1..S41	S01..S41
	S01..S05	S42..S46

## Οδηγός βλαβών

Μερικές απλές λύσεις σε προβλήματα που μπορεί να επηρεάσουν την εικόνα και τον ήχο.

Πρόβλημα	Προτεινόμενη λύση
Καθόλου εικόνα (η οθόνη είναι σκοτεινή), καθόλου ήχος.	<ul style="list-style-type: none"> <li>• Συνδέστε την τηλεόραση στην πρίζα.</li> <li>• Πιέστε το πλήκτρο  στο εμπρός μέρος της τηλεόρασης.</li> <li>• Αν φωτίζεται η ένδειξη  πιέστε το πλήκτρο  ή κάποιο αριθμητικό πλήκτρο από το τηλεχειριστήριο.</li> <li>• Ελέγξτε τη σύνδεση της κεραίας.</li> <li>• Κλείστε την τηλεόραση για 3 ή 4 δευτερόλεπτα και μετά ανοίξτε την πάλι με το πλήκτρο  στο εμπρός μέρος της τηλεόρασης.</li> </ul>
Κακή ή καθόλου εικόνα (η οθόνη είναι σκοτεινή), αλλά ο ήχος είναι καλός.	<ul style="list-style-type: none"> <li>• Χρησιμοποιώντας το σύστημα MENU, επιλέξτε το μενού Ρύθμιση Εικόνας. Ρυθμίστε τη φωτεινότητα, το χρώμα το κοντράστ και την οξύτητα.</li> <li>• Από το μενού Ρύθμιση Εικόνας επιλέξτε το Μηδενισμός για να επαναφέρετε τις ρυθμίσεις εργοστασίου.</li> </ul>
Καλή εικόνα αλλά καθόλου ήχος.	<ul style="list-style-type: none"> <li>• Πιέστε το πλήκτρο  από το τηλεχειριστήριο.</li> <li>• Αν εμφανίζεται το σύμβολο  στην οθόνη, πιέστε το πλήκτρο  από το τηλεχειριστήριο.</li> </ul>
Τα έγχρωμα προγράμματα δεν έχουν χρώμα.	<ul style="list-style-type: none"> <li>• Χρησιμοποιώντας το σύστημα MENU, επιλέξτε το μενού Ρύθμιση Εικόνας και ρυθμίστε το χρώμα.</li> <li>• Από το μενού Ρύθμιση Εικόνας επιλέξτε το Μηδενισμός για να επαναφέρετε τις ρυθμίσεις εργοστασίου.</li> </ul>
Η εικόνα παραμορφώνεται όταν αλλάζετε πρόγραμμα ή όταν επιλέγετε τη λειτουργία Teletext.	<ul style="list-style-type: none"> <li>• Κλείστε όλες τις συσκευές που έχετε συνδέσει στις υποδοχές scart στο πίσω μέρος της τηλεόρασης.</li> </ul>
Το τηλεχειριστήριο δεν λειτουργεί	<ul style="list-style-type: none"> <li>• Αντικαταστήστε τις μπαταρίες.</li> </ul>
Η ένδειξη της λειτουργίας αναμονής  της τηλεόρασης αναβοσβήνει.	<ul style="list-style-type: none"> <li>• Επικοινωνήστε με το πλησιέστερο εξουσιοδοτημένο σέρβις της Sony.</li> </ul>
Παρεμβολή στην εικόνα απο εξωτερική συσκευή.	<ul style="list-style-type: none"> <li>• Ελαττώστε το επίπεδο της οξύτητας.</li> </ul>

- Αν συνεχίσετε να έχετε προβλήματα, αναθέστε το σέρβις σε ειδικευμένο προσωπικό της Sony.
- ΠΟΤΕ μην ανοίγετε το περίβλημα ο ίδιος.

## DICHIARAZIONE DI CONFORMITÀ

Si dichiara che il TV KV-29FQ75 è stato fabbricato in conformità all' Art. 2 Comma 1 del DM 28.08.1995 n. 548.

Le prescrizioni alle frequenze sono quelle indicate nel paragrafo 3 dell' allegato A al DM 25.06.85 e nel paragrafo 3 dell' allegato I al DM 27.08.87 e precisamente:

1. Bande di frequenza:

Low VHF	E2-S10	Freq. da 48,25 a 168,25 MHz	Compreso Canale C
High VHF	E5-S20	Freq. da 175,25 a 294,25 MHz	
Hyperband	S21-S41	Freq. da 303,25 a 463,25 MHz	
UHF	E21-E69	Freq. da 471,25 a 855,25 MHz	

2. Frequenza Intermedia: Multi-Standard FI-Video: 38,9 MHz  
FI-Audio I: 33,4 MHz  
FI-Audio II: 33,16 MHz

3. Oscillatore Locale: Frequenza oscillatore locale superiore a quella del segnale.

## DICHIARAZIONE DI CONFORMITÀ IN BASE ALL'ARTICOLO 2 PARAGRAFO B DEL DM 26.03.1992

Si dichiara che il TV Mod. KV-29FQ75 è fabbricato nella Comunità Economica Europea nel rispetto delle disposizioni di cui al DM 26.03.92 ed in particolare sono conformi alle prescrizioni dell'articolo 1 dello stesso DM.

