

KV-21V4E

Manual de instrucciones **E**

Manual de instruções **P**

Trinitron Colour Video TV

VHS Video

COMBO

Black Trinitron

SHOWVIEW



PAL NTSC 4.43

ADVERTENCIA

Para evitar riesgos de incendio o electrocución, no exponga la unidad a la lluvia ni a la humedad. En el interior del aparato se producen voltajes eléctricos elevados que son peligrosos. No lo abra las reparaciones deben ser efectuadas exclusivamente por personal cualificado.

Atención

Los programas de televisión, películas, cintas de vídeo y otros materiales pueden estar protegidos por derechos de autor.

La grabación no autorizada de dichos materiales puede infringir las leyes de derechos de autor.

Sistema de color del aparato

Este videotelevisor está diseñado para recibir programas de televisión basados en el sistema de color PAL (B/G), así como para grabar y reproducir en el sistema de color PAL. También puede reproducir cintas en el sistema de color NTSC.

Precauciones

Información de seguridad

Seguridad general:

- No exponga la unidad a la lluvia ni la humedad.
- No abra la tapa posterior.

Funcionamiento:

- Alimente la unidad sólo con 230 V CA.
- Si dentro de la unidad cae algún objeto o se vierte algún líquido, no siga utilizándola y haga que sea revisada inmediatamente.
- Cuando no vaya a emplear el aparato durante varios días, desenchúfelo de la toma de red. Para desconectar el vídeo no tire del cable de alimentación, sino del propio enchufe.

Instalación:

- No bloquee los orificios de ventilación.
- No instale la unidad en lugares con exceso de polvo, calor o humedad.
- No instale la unidad donde pueda recibir vibraciones mecánicas.
- Sitúe la unidad de forma que quede un espacio de 10 cm con respecto a la pared para que sea posible pulsar el interruptor U (MAIN POWER) y poder activarla y desactivarla por completo.

E

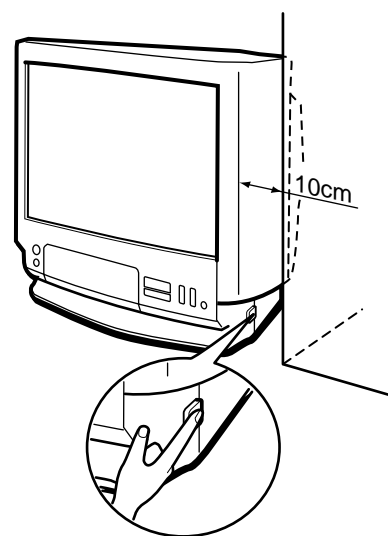

Por su propia seguridad, contrate exclusivamente los servicios de personal cualificado.

Nota sobre condensación de humedad

Si traslada la unidad directamente de un lugar frío a otro cálido, es posible que se condense humedad en su interior y dañe la cabeza de vídeo y la cinta. Para evitar estos daños, no deje ninguna cinta dentro del compartimiento cuando no utilice el aparato. Cuando traslade la unidad de un lugar frío a otro cálido, espere diez minutos aproximadamente antes de utilizarla.

Si los botones de funcionamiento de cinta no funcionan debido a condensación de humedad, deje la unidad encendida durante más de una hora.

Índice

Primeros pasos

Paso 1 — Preparativos	4
Comprobación de los accesorios suministrados...	4
Colocación de las pilas del telemando	4
Paso 2 — Conexión de la antena	5
Conexión de una antena exterior	5
Paso 3 — Sintonización de emisoras de televisión ..	6
Selección del idioma de los menús	6
Programación automática de canales	7
Programación manual de canales	8
Omisión de posiciones de programa	9
Programación de nombres de canal	10
Ajuste de la sintonización manual	11
Ajuste de canales de TV de pago	12
Paso 4 — Ajuste manual de la función	
ShowView*	13
Ajuste de los canales guía	13
Paso 5 — Puesta en hora del reloj	15

Operaciones básicas

Visión de la televisión	16
Encendido y apagado del videotelevisor	16
Selección de programas de televisión	16
Ajuste del volumen	16
Silenciamiento del sonido	17
Visualización de la información en pantalla	17
Ajuste de la imagen	17
Visualización de imágenes de entrada	
de línea	19
Uso de auriculares	19
Visualización del teletexto	20
Activación y desactivación del teletexto	20
Uso del servicio Fasttext	21
Reproducción de cintas de vídeo	22
Introducción de un videocasete	22
Expulsión de un videocasete	22
Protección de cintas de vídeo contra borrado	
accidental	22
Reproducción de una cinta de vídeo	23
Reproducción repetida de una cinta (repetición	
automática)	24
Visualización de la indicaciones en pantalla	24
Puesta a cero del contador de cinta	24
Grabación de programas de televisión	25
Grabación de un programa de televisión	25
Grabación con el televisor apagado	25
Visualización de un programa de televisión	
mientras se graba otro	25

Grabación de programas de televisión con	
el temporizador	26
Ajuste del temporizador	26
Uso del videotelevisor antes de comenzar	
la grabación con temporizador	28
Comprobación de los ajustes del	
temporizador	29
Cambio o cancelación de los ajustes del	
temporizador	29
Grabación con el temporizador instantáneo	30
Grabación de programas de televisión con	
ShowView	31

Otras operaciones

Desconexión automática (cronodesconectador)	33
Conexión automática del videotelevisor	
(cronoconectador)	34
Mejora de la calidad de la imagen de vídeo	35
Ajuste de la alineación	35
Uso de la función OPC (control de imagen	
óptima)	36
Observaciones sobre el limpiador automático	
de cabezas	36
Conexión de equipo opcional	37
Visualización de la entrada de imagen de	
equipo opcional	37
Edición con otra videograbadora	38
Visualización de canales de TV de pago	38

Información adicional

Solución de problemas	39
Cuidado del videotelevisor	41
Limpieza de las cabezas de vídeo	41
Cabezas de vídeo estropeadas	41
Revise las cabezas de vídeo tras 1.000 horas	
de uso	41
Especificaciones	42
Recepción de canales	42
Índice de componentes y controles	43
Parte frontal del videotelevisor	43
Telemando	44

* ShowView es una marca comercial con solicitud de registro por Gemstar Development Corp. El sistema ShowView está fabricado bajo licencia de Gemstar Development Corporation.

Paso 1 — Preparativos

Comprobación de los accesorios suministrados

Compruebe si la caja de cartón contiene los siguientes elementos:

- Telemando
- Dos pilas R6 de tamaño AA

E

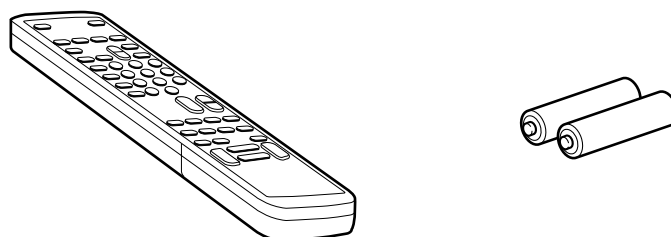

Colocación de las pilas del telemando

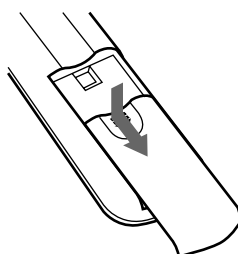

Coloque el telemando boca abajo y retire la tapa.

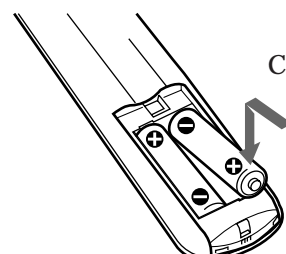

Cierre la tapa.

Coloque las dos pilas R6 con la polaridad correcta.

Paso 2 — Conexión de la antena

Conexión de una antena exterior

Para conseguir una recepción mejorada de TV y grabar con una imagen de vídeo más nítida conecte una antena exterior al videotelevisor.

Para conectar una antena de VHF o una antena combinada de VHF/UHF con cable coaxial (cilíndrico) de 75 ohmios

Instale un conector de antena IEC en un cable coaxial de 75 ohmios. Enchufe el conector en la toma de antena Υ del videotelevisor.

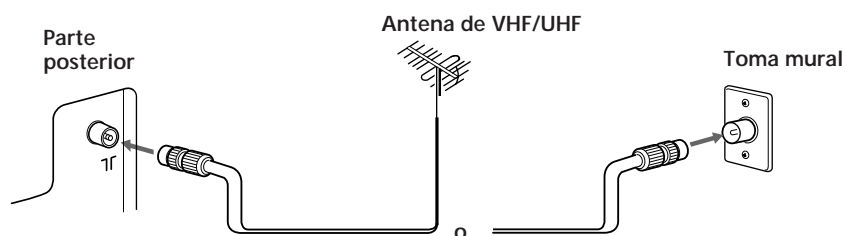

Para conectar una antena de VHF y otra de UHF

Instale un mezclador de VHF/UHF (no suministrado) en los extremos del cable de antena. Enchufe el mezclador en la toma de antena Υ del videotelevisor.

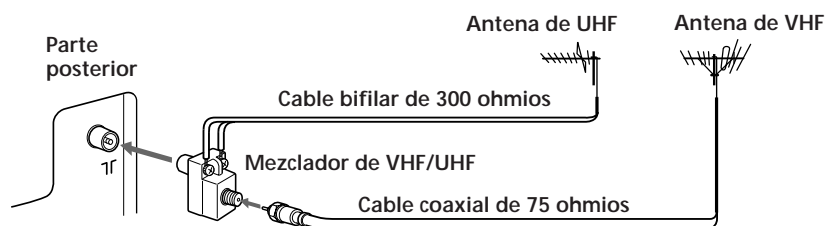

Una vez conectada la antena, conecte el cable de alimentación a la toma mural.

E

Paso 3 — Sintonización de emisoras de televisión

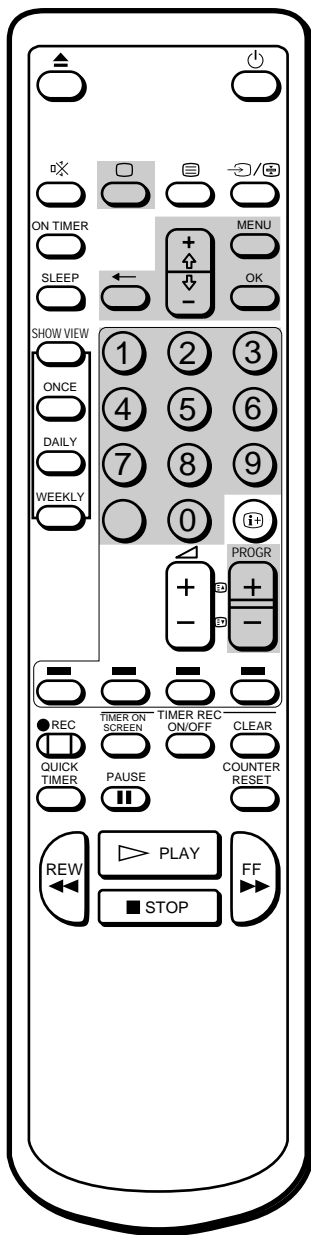

Nota sobre la función DEMONSTRATION

Si elige “DEMONSTRATION” en el menú principal y pulsa OK, verá en la pantalla una demostración de las funciones de los menús por orden. Para detener esta función, pulse cualquier botón (ej. MENU).

Debe programar los canales (un máximo de 60) con el método automático o el manual.

El método automático es más sencillo si desea programar a la vez todos los canales que pueden recibirse, mientras que el método manual sirve para asignar números de programa a los canales de uno en uno.

Antes de comenzar

- Pulse el interruptor U (MAIN POWER), situado a la derecha del videotelevisor, para encenderlo.
Si el lámpara indicador u del videotelevisor está iluminado en rojo, pulse ;, PROGR +/- o un botón numérico del telemando.

Selección del idioma de los menús

Es posible seleccionar entre varios idiomas de menú y de información en pantalla.

El ajuste inicial es English (inglés).

- 1 Pulse MENU.
Aparece el menú principal.

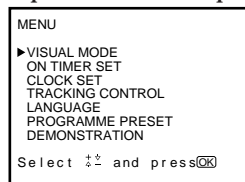

- 2 Coloque el cursor (z) en “LANGUAGE” con + o - y pulse OK.
Aparece el menú LANGUAGE (idioma).

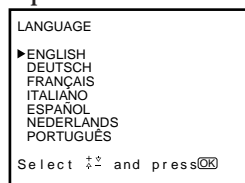

- 3 Seleccione el idioma adecuado con + o - y pulse OK.
El idioma seleccionado se muestra en color verde, y aparece el menú en el idioma seleccionado.
- 4 Pulse MENU para regresar a la pantalla inicial.

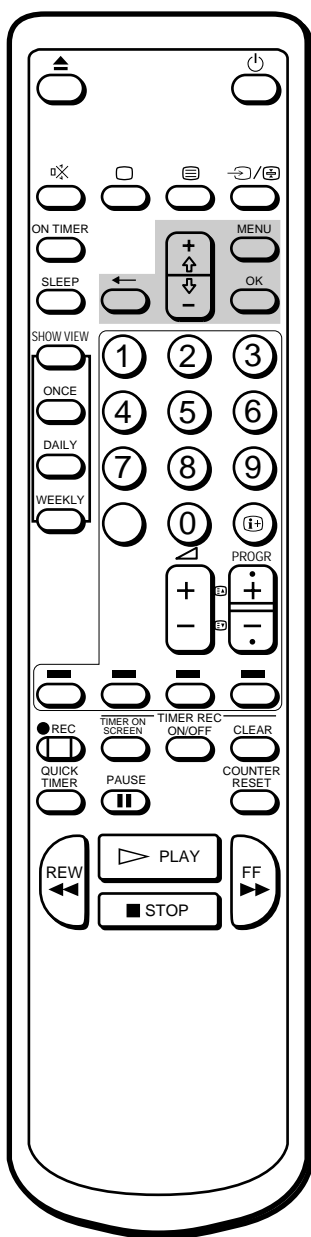

Para detener la programación automática de canales
 Pulse ? en el telemando.

Programación automática de canales

- 1 Pulse MENU para ver el menú principal.
- 2 Coloque el cursor (z) en “PREAJUSTE PROGRAMAS” con + o - y pulse OK.

Aparece el menú PREAJUSTE PROGRAMAS.

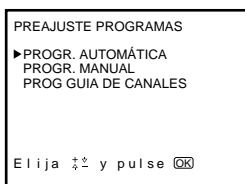

- 3 Coloque el cursor (z) en “PROGR. AUTOMÁTICA” con + o - y pulse OK.

Aparece el menú PROGR. AUTOMÁTICA.

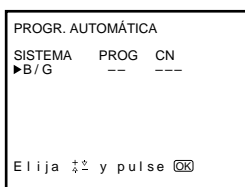

- 4 Pulse OK.
 El número de programa previamente visualizado aparece en color rojo en la posición “PROG”.
 Utilice + o - para seleccionar el número de programa en el que desea iniciar el preajuste, excepto el programa 00, y pulse OK.
 La posición CN aparece en rojo.

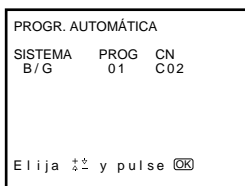

- 5 Seleccione el canal con + o - y pulse OK.
 El videotelevisor inicia la exploración y el preajuste de un canal recibable desde el número de programa seleccionado en el paso 4.
 Los números de canal y el programa preajustado aparecen en la pantalla de forma secuencial. Una vez finalizado el preajuste, aparece la pantalla original. Todos los canales disponibles quedan almacenados en botones numéricos sucesivos.

Los números de canal y el programa preajustado aparecen en la pantalla de forma secuencial. Al terminar el preajuste, aparece la pantalla de origen. Todos los canales disponibles están ahora almacenados en botones numéricos consecutivos.

E

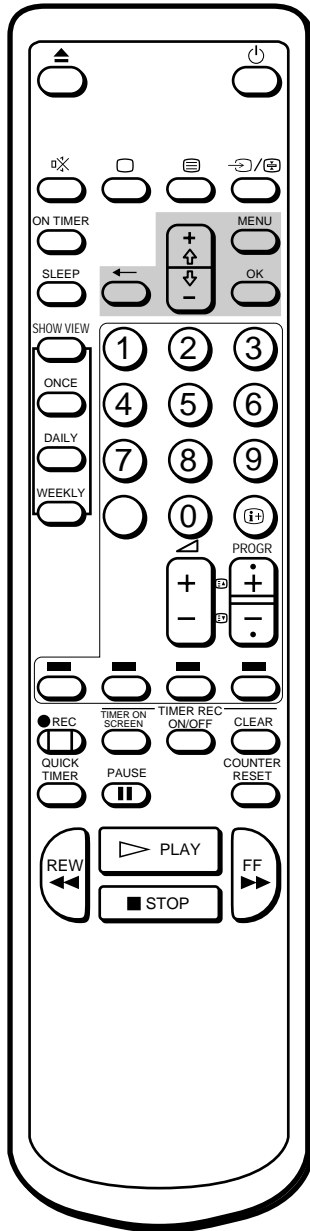

Para posiciones de programa superiores a 6

Al pulsar repetidamente **-**, la información se desplaza por la pantalla.

Si se equivoca

Pulse **?** para regresar a la posición anterior.

Programación manual de canales

- 1 Pulse MENU para ver el menú principal.
- 2 Coloque el cursor (z) en “PREAJUSTE PROGRAMAS” con + o - y pulse OK.
Aparece el menú PREAJUSTE PROGRAMAS.

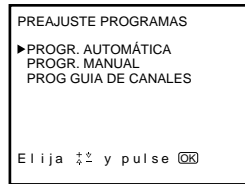

- 3 Coloque el cursor (z) en “PROGR. MANUAL” con + o - y pulse OK.
Aparece el menú PROGR. MANUAL.

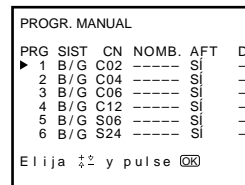

- 4 Con + o -, desplace el cursor (z) hasta la posición de programa (botón numérico) donde desee memorizar el canal, y pulse OK.
La posición SIST aparecerá en rojo.

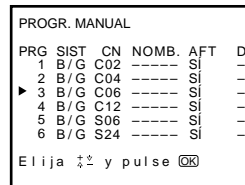

- 5 Seleccione el sistema con + o - y pulse OK.
La posición CN aparece en rojo.
- 6 Seleccione el canal que desee memorizar con + o - y pulse OK.
- 7 El videotelevisor inicia la exploración de canales recibibles y se detiene al localizar el canal. Si desea memorizar este canal, pulse OK. En caso contrario, pulse + o - para buscar otro canal.
- 8 Repita los pasos 4 y 5 para programar otros canales.
- 9 Una vez terminada la programación, pulse MENU para regresar a la pantalla inicial.

E

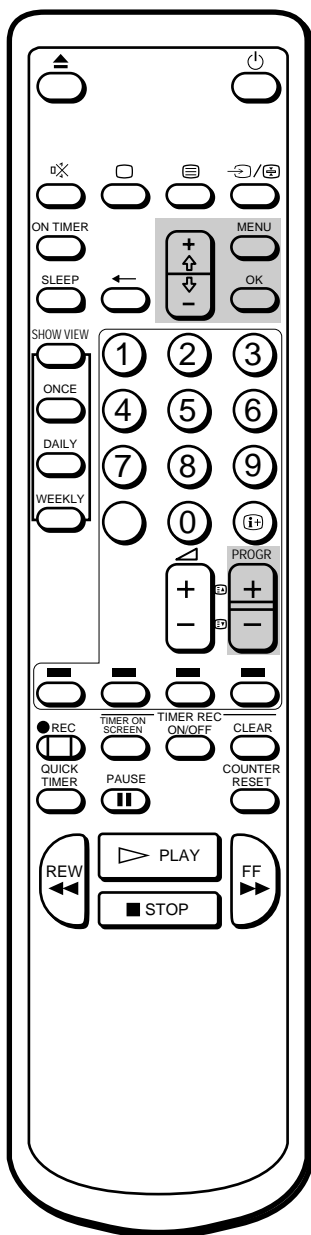

Para posiciones de programa superiores a 6

Al pulsar repetidamente **-**, la información se desplaza por la pantalla.

Omisión de posiciones de programa

Es posible omitir las posiciones de programa no utilizadas al seleccionar canales con los botones **PROGR +/-**. Sin embargo, siempre podrá acceder a los programas omitidos seleccionándolos con los botones numéricos.

E

- 1 Pulse **MENU** para ver el menú principal.
- 2 Coloque el cursor (z) en “PREAJUSTE PROGRAMAS” con **+** o **-** y pulse **OK**.
Aparece el menú **PREAJUSTE PROGRAMAS**.
- 3 Coloque el cursor (z) en “PROGR. MANUAL” con **+** o **-** y pulse **OK**.
Aparece el menú **PROGR. MANUAL**.
- 4 Con **+** o **-**, coloque el cursor (z) en la posición de programa que desee omitir y pulse **OK**.
“SIST” se vuelve rojo.

PROGR. MANUAL						
PRG	SIST	CN	NOMB.	AFT	D	
▶ 1	B/G	C02	-----	SI	-	
2	B/G	C04	-----	SI	-	
3	B/G	C06	-----	SI	-	
4	B/G	C12	-----	SI	-	
5	B/G	S06	-----	SI	-	
6	B/G	S24	-----	SI	-	

Elija **↔** y pulse **OK**

- 5 Pulse **+** o **-** hasta que aparezca “---” en “SIST” y pulse **OK**.

PROGR. MANUAL						
PRG	SIST	CN	NOMB.	AFT	D	
1	B/G	C02	-----	SI	-	
2	B/G	C04	-----	SI	-	
▶ 3	---	C06	-----	SI	-	
4	B/G	C12	-----	SI	-	
5	B/G	S06	-----	SI	-	
6	B/G	S24	-----	SI	-	

Elija **↔** y pulse **OK**

Al seleccionar programas con los botones **PROGR +/-**, se omite la posición de programa.

- 6 Repita los pasos 4 y 5 para omitir otras posiciones de programa.
- 7 Pulse **MENU** para regresar a la pantalla inicial.

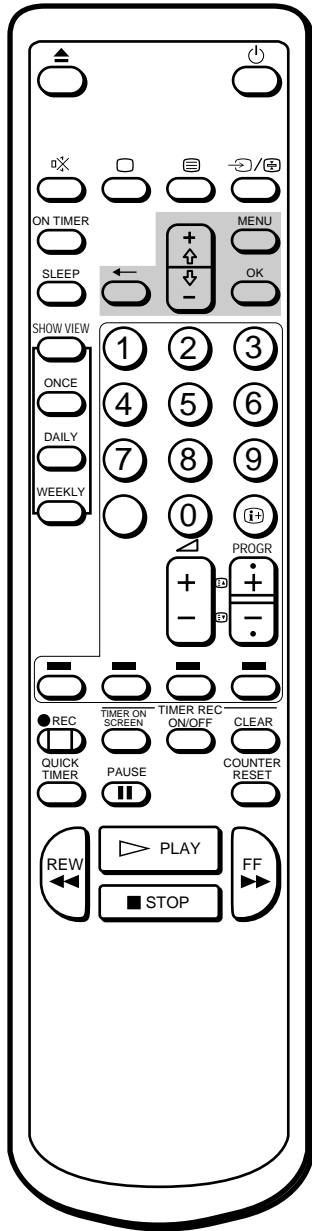

Si se equivoca

Pulse ? para regresar a la posición anterior.

Programación de nombres de canal

Es posible asignar a un canal un nombre con un máximo de cinco caracteres (letras o números) para que aparezca en la pantalla del televisor (ej. MTV). Esta función permite identificar fácilmente el canal sintonizado en cada momento.

E

- 1 Pulse MENU para ver el menú principal.
- 2 Coloque el cursor (z) en "PREAJUSTE PROGRAMAS" con + o - y pulse OK. Aparece el menú PREAJUSTE PROGRAMAS.
- 3 Coloque el cursor (z) en "PROGR. MANUAL " con + o - y pulse OK. Aparece el menú PROGR. MANUAL.

PROGR. MANUAL						
PRG	SIST	CN	NOMB.	AFT	D	
▶ 1	B/G	C02	----	SI	-	-
2	B/G	C04	----	SI	-	-
3	B/G	C06	----	SI	-	-
4	B/G	C12	----	SI	-	-
5	B/G	S06	----	SI	-	-
6	B/G	S24	----	SI	-	-

Elija ⏏ y pulse OK

- 4 Con + o - , coloque el cursor (z) en la posición del programa al que desee asignar un nombre y pulse OK repetidamente hasta que el primer elemento de "NOMB " se vuelva rojo.
- 5 Seleccione una letra o número con + o - y pulse OK. El siguiente elemento se vuelve rojo. Seleccione los demás caracteres de la misma forma. Si desea que un elemento quede en blanco, seleccione "-" y pulse OK.

PROGR. MANUAL						
PRG	SIST	CN	NOMB.	AFT	D	
1	B/G	C02	----	SI	-	-
2	B/G	C04	----	MTV	-	-
3	B/G	C06	----	SI	-	-
4	B/G	C12	----	SI	-	-
5	B/G	S06	----	SI	-	-
6	B/G	S24	----	SI	-	-

Elija ⏏ y pulse OK

- 6 Una vez seleccionados todos los caracteres, pulse OK repetidamente hasta que el cursor aparezca. El nombre asignado habrá quedado memorizado.
- 7 Repita los pasos 4 a 6 para asignar nombres a otros canales.
- 8 Pulse MENU para regresar a la pantalla inicial.

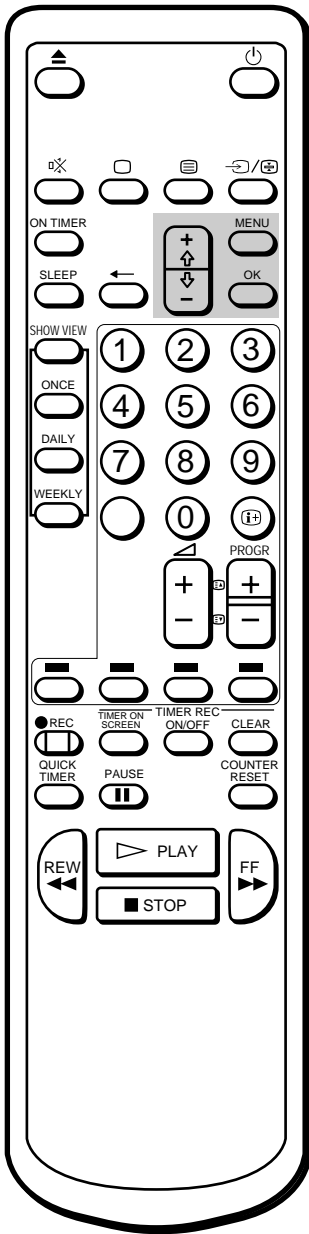

Para reactivar la función AFT (ajuste de la sintonización automático)

Repita el proceso desde el principio y seleccione "SI" en el paso 5.

Ajuste de la sintonización manual

La función AFT (ajuste de la sintonización automático) suele estar activa. No obstante, si la imagen de un programa se distorsiona, puede utilizar la función de ajuste de la sintonización manual para mejorar la calidad de recepción de la imagen.

E

- 1 Pulse MENU para ver el menú principal.
- 2 Coloque el cursor (z) en "PREAJUSTE PROGRAMAS" con + o - y pulse OK.
Aparece el menú PREAJUSTE PROGRAMAS.
- 3 Coloque el cursor (z) en "PROGR. MANUAL" con + o - y pulse OK.
Aparece el menú PROGR. MANUAL.
- 4 Con + o - , desplace el cursor (z) hasta la posición de programa en la que desee aplicar la sintonización fina de forma manual; a continuación, pulse OK varias veces hasta que la posición AFT aparezca en rojo.

PROGR. MANUAL						
PRG	SIST	CN	NOMB.	AFT	D	
1	B/G	C02	-----	SI	-	
2	B/G	C04	-----	SI	-	
▶ 3	B/G	C06	-----	SI	-	
4	B/G	C12	-----	SI	-	
5	B/G	S06	-----	SI	-	
6	B/G	S24	-----	SI	-	

Elija ⏏ y pulse OK

- 5 Realice la sintonización fina del canal mientras mantiene pulsado + o - hasta obtener la mejor recepción de TV posible. Al pulsar estos botones, la frecuencia cambia entre -15 y +15.

PROGR. MANUAL						
PRG	SIST	CN	NOMB.	AFT	D	
1	B/G	C02	-----	SI	-	
2	B/G	C04	-----	SI	-	
▶ 3	B/G	C12	-----	SI	-3	
4	B/G	C12	-----	SI	-	
5	B/G	S06	-----	SI	-	
6	B/G	S24	-----	SI	-	

Elija ⏏ y pulse OK

- 6 Una vez realizada la sintonización fina, pulse OK.
Aparece el cursor (z) y el nivel de sintonización fina queda almacenado.
- 7 Repita los pasos 4 a 7 para ajustar la sintonización de otros canales.
- 8 Pulse MENU para regresar a la pantalla inicial.

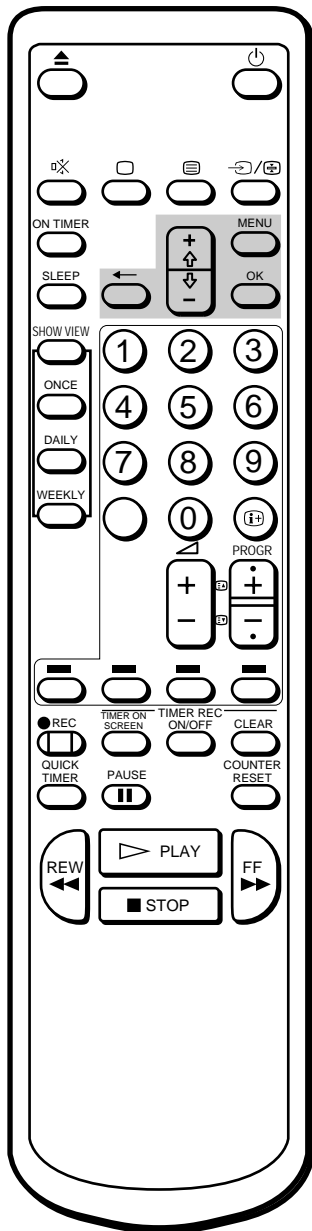

Ajuste de canales de TV de pago

Es posible visualizar canales de TV de pago mediante la conexión de un decodificador al conector W situado en la parte posterior del videotelevisor.

- 1 Pulse MENU para que aparezca el menú principal.
- 2 Desplace el cursor (z) hasta "PREAJUSTE PROGRAMAS" con + or - y pulse OK.
Aparece el menú PREAJUSTE PROGRAMAS.
- 3 Desplace el cursor (z) hasta "PROGR. MANUAL" con + or - y pulse OK.
Aparece el menú PROGR. MANUAL.
- 4 Desplace el cursor (z) hasta la posición de programa donde desee ajustar un decodificador de TV de pago, y pulse OK hasta que la posición D aparezca en rojo.

PROGR. MANUAL						
PRG	SIST	CN	NOMB.	AFT	D	
1	B/G	C02	-----	SI	-	
2	B/G	C04	-----	SI	-	
▶ 3	B/G	C06	-----	SI	-	
4	B/G	C12	-----	SI	-	
5	B/G	S06	-----	SI	-	
6	B/G	S24	-----	SI	-	

Elija ⚡ y pulse OK

- 5 Pulse + or - hasta que r aparezca en la posición D y pulse OK.

PROGR. MANUAL						
PRG	SIST	CN	NOMB.	AFT	D	
1	B/G	C02	-----	SI	-	
2	B/G	C04	-----	SI	-	
3	B/G	C06	-----	SI	•	
4	B/G	C12	-----	SI	-	
5	B/G	S06	-----	SI	-	
6	B/G	S24	-----	SI	-	

Elija ⚡ y pulse OK

- 6 Pulse MENU para volver a la pantalla original.

Nota

Durante la grabación de la señal de un programa para el que se ha ajustado el decodificador de TV de pago, la señal de otras posiciones de programa no podrá decodificarse.

E

Paso 4 — Ajuste manual de la función ShowView

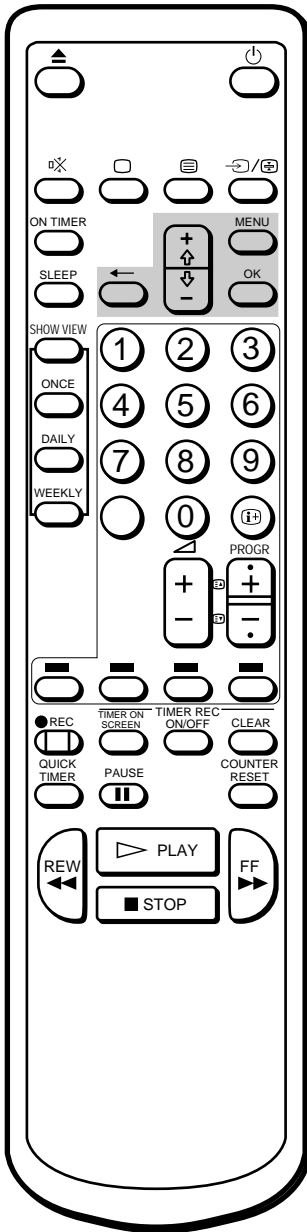

Si comete un error
Pulse ? para retroceder a la posición anterior.

La función ShowView permite simplificar la tarea de programación del videotelevisor para realizar grabaciones con temporizador. Es necesario coordinar la posición de programa de cada canal con el canal guía (número previamente asignado a cada emisora de televisión). Para obtener los números de canal guía, consulte la guía de programación de su zona en la que aparezcan los números ShowView.

E

Antes de comenzar

- Si el indicador u del videotelevisor está iluminado en rojo, pulse ;, PROG +/– o un botón numérico en el telemando.

Ajuste de los canales guía

- 1 Pulse MENU para que aparezca el menú principal.
Aparece el menú principal.

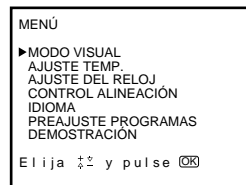

- 2 Desplace el cursor (z) hasta “PREAJUSTE PROGRAMAS” con + o – y pulse OK.
Aparece el menú PREAJUSTE PROGRAMAS.

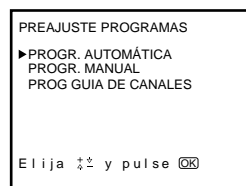

- 3 Desplace el cursor (z) hasta “PROG GUIA DE CANALES” con + o – y pulse OK.
Aparece el menú PROG GUIA DE CANALES.

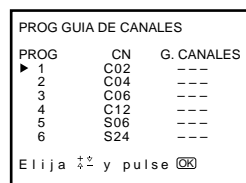

- 4** Emplee + o - para desplazar el cursor (z) hasta la posición de programa (botón numérico) en la que desee programar el canal guía, y pulse OK.
La posición G. CANALES adopta el color rojo.

PROG GUIA DE CANALES		
PROG	CN	G. CANALES
1	C02	---
2	C04	---
3	C06	---
4	C12	---
5	S06	---
6	S24	---

Elija \leftarrow y pulse OK

E

- 5** Seleccione el canal guía que desee programar con + o - , y pulse OK.

PROG GUIA DE CANALES		
PROG	CN	G. CANALES
1	C02	---
2	C04	---
▶ 3	C06	99
4	C12	---
5	S06	---
6	S24	---

Elija \leftarrow y pulse OK

- 6** Repita los pasos 4 y 5 para programar otros canales.
- 7** Una vez finalizada la programación, pulse MENU para volver a la pantalla original.

Paso 5 — Puesta en hora del reloj

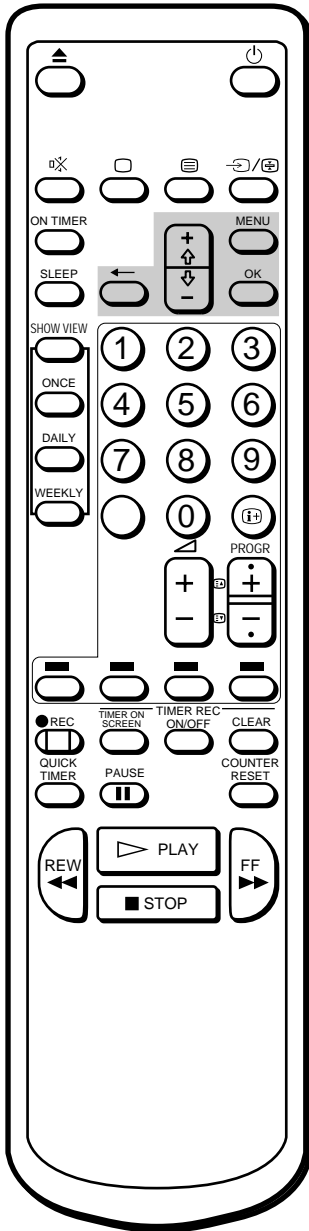

Es preciso poner en hora el reloj para utilizar las funciones de grabación con temporizador.

- 1 Pulse MENU para ver el menú principal.

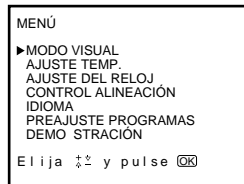

E

- 2 Coloque el cursor (z) en “AJUSTE DEL RELOJ” con + o - y pulse OK. Aparece el menú AJUSTE DEL RELOJ.



- 3 Pulse OK para comenzar a definir el reloj. El elemento correspondiente al día se vuelve rojo.

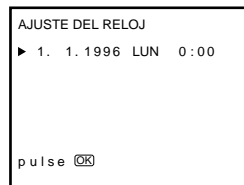

- 4 Indique el día con + o - y pulse OK. El elemento correspondiente al mes se vuelve rojo.

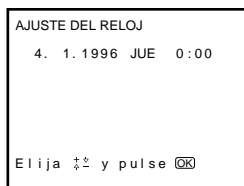

Si se equivoca

Pulse ? para regresar a la posición anterior.

El reloj se ha parado y aparece "--/--"

Deberá volver a poner en hora el reloj.

- 5 Con + o - y OK, indique el mes, año, hora y minutos del mismo modo que en el paso 4.

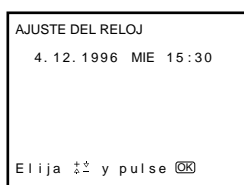

- 6 Después de especificar los minutos, pulse OK. El reloj comenzará a funcionar.

- 7 Pulse MENU para regresar a la pantalla inicial.

Visión de la televisión

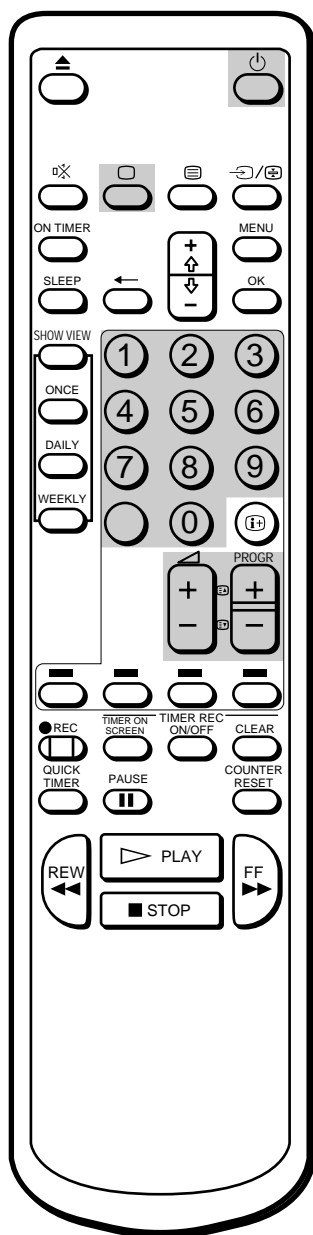
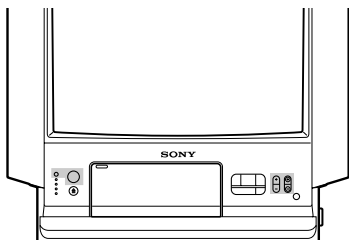

En esta sección se explican las funciones básicas que se usan al ver la televisión, la mayoría de las cuales pueden emplearse con el telemando.

Encendido y apagado del vídeotelevisor

Encendido

Pulse el interruptor U (MAIN POWER), situado a la derecha del vídeotelevisor.

Pulse ;, PROGR +/- o los botones numéricos del mando a distancia, o PROGR +/- en el vídeotelevisor cuando el indicador u esté iluminado en rojo.

Desactivación temporal

Pulse u.

El vídeotelevisor entra en el modo de espera y la lámpara u de la parte frontal se ilumina en rojo.

Para volver a encenderlo

Pulse ;, PROGR +/- o los botones numéricos del mando a distancia, o PROGR +/- en el vídeotelevisor.

Para desactivar la alimentación principal

Pulse el interruptor U del vídeotelevisor.

Selección de programas de televisión

Pulse PROGR +/- o los botones numéricos del telemando, o PROGR +/- en el vídeotelevisor.

Para seleccionar un número de dos cifras con los botones numéricos

Pulse ÷, y después los números.

Por ejemplo, para elegir 14, pulse ÷, 1 y 4.

Ajuste del volumen

Pulse Á +/-.

Nota

Si desactiva el interruptor U, las operaciones de vídeo no podrán realizarse.

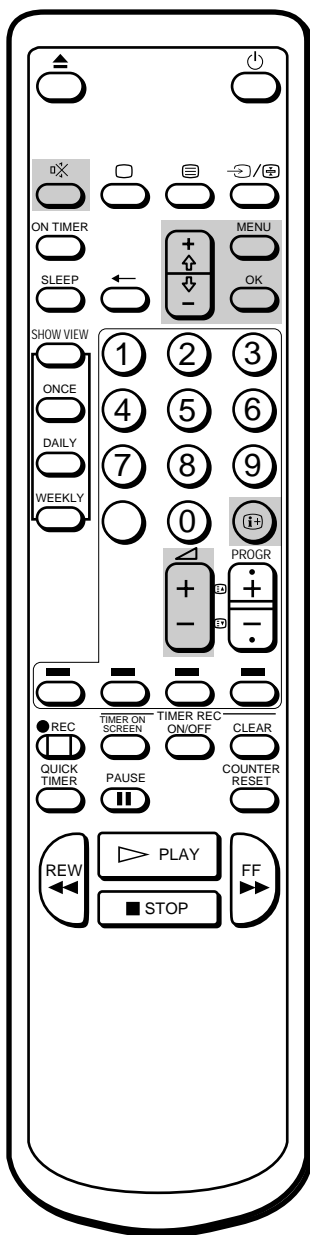

Silenciamiento del sonido

Pulse .

El indicador  aparece en la pantalla y permanece en ella.

Para restablecer el sonido normal, vuelva a pulsar  o  +.

Visualización de la información en pantalla

Para ver la siguiente información en pantalla, pulse .

Si desea que los datos de número de programa, número y nombre de canal permanezcan en la pantalla, vuelva a pulsar .

Para que la información desaparezca, pulse  hasta que no quede ningún dato en la pantalla.

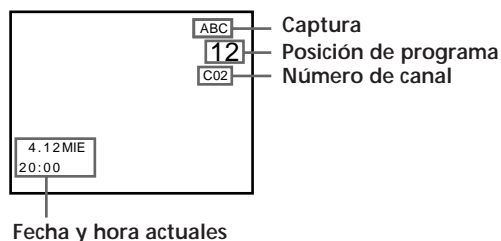

Ajuste de la imagen

En el menú puede elegirse entre cuatro efectos de ajuste de la imagen, así como adaptar ésta a sus preferencias particulares.

Selección del efecto de imagen

- 1 Pulse MENU para ver el menú principal.

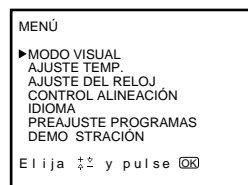

- 2 Coloque el cursor (z) en MODO VISUAL con + o - y pulse OK. Aparece el menú MODO VISUAL.

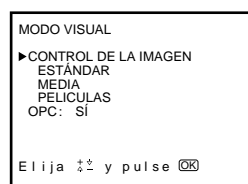

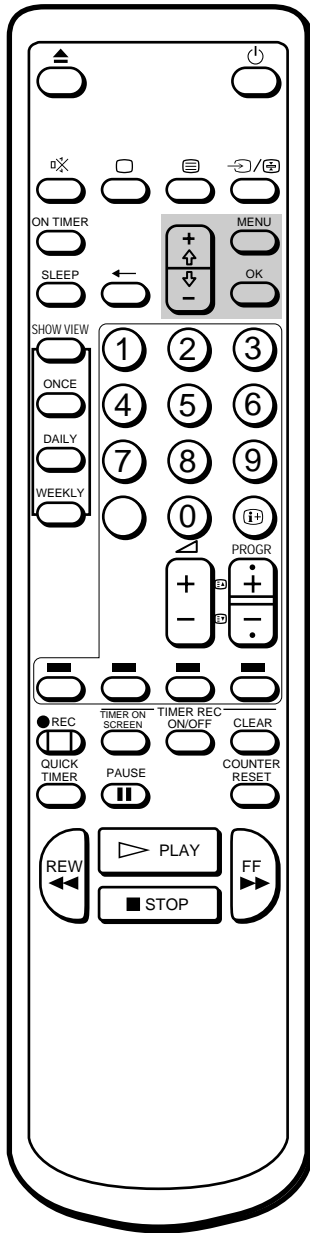

Nota

El ajuste TONALIDAD sólo está disponible en el sistema de color NTSC.

- Con + o - , seleccione el ajuste que prefiera y pulse OK. El efecto de cada ajuste se describe en la tabla siguiente. El valor seleccionado queda almacenado.

Efecto de cada ajuste

Ajuste	Efecto en la imagen
CONTROL DE LA IMAGEN	Memorización de los niveles de control de la imagen ajustada. (Consulte “Ajuste de la imagen actual de la pantalla”.)
ESTÁNDAR	Aumento del contraste.
MEDIA	Reducción del contraste.
PELICULAS	Oscurcimiento de la imagen. Ej. al ver una película.

E

- Pulse MENU para regresar a la pantalla inicial.

Ajuste de la imagen actual de la pantalla

- Pulse MENU para ver el menú principal.
- Coloque el cursor (z) en MODO VISUAL con + o - y pulse OK. Aparece el menú MODO VISUAL.

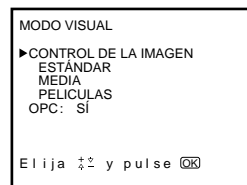

- Coloque el cursor (z) en CONTROL DE LA IMAGEN con + o - y pulse OK. Aparece el menú CONTROL DE LA IMAGEN.

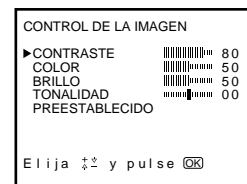

- Con + o - , seleccione el elemento que desee ajustar y pulse OK.
- Ajuste la imagen con + o - y pulse OK. Cada vez que se pulsa, las barras verticales aumentan o disminuyen y la figura del margen derecho cambia mostrando el nivel de control. (Consulte la tabla siguiente.)
- Repita los pasos 4 y 5 para ajustar otros elementos.

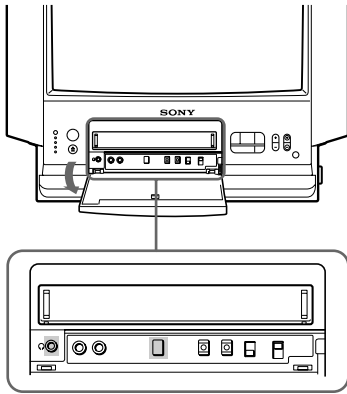

- 7 Pulse MENU para regresar a la pantalla inicial. Los niveles de control ajustados se memorizan.

Efecto de cada control

CONTROL DE LA IMAGEN	Efecto
CONTRASTE	Menos contraste Más contraste
COLOR	Menos color Más color
BRILLO	Menos brillo Más brillo
TONALIDAD	Más verde Más rojo
PREESTABLECIDO	Restablece los niveles de fábrica de todos los elementos.

E

Visualización de imágenes de entrada de línea

Pulse ... repetidamente hasta que aparezca el indicador de entrada que desee.

Para volver a la imagen de TV normal, pulse ... hasta que aparezca la posición de programa o pulse ; una vez en el mando a distancia.

Encontrará más información sobre las imágenes de entrada de vídeo en la página 37.

Uso de auriculares

Enchufe los auriculares (no suministrados) a la toma de auriculares (2) del interior del panel frontal del videotelevisor.

Desaparece el sonido del altavoz.

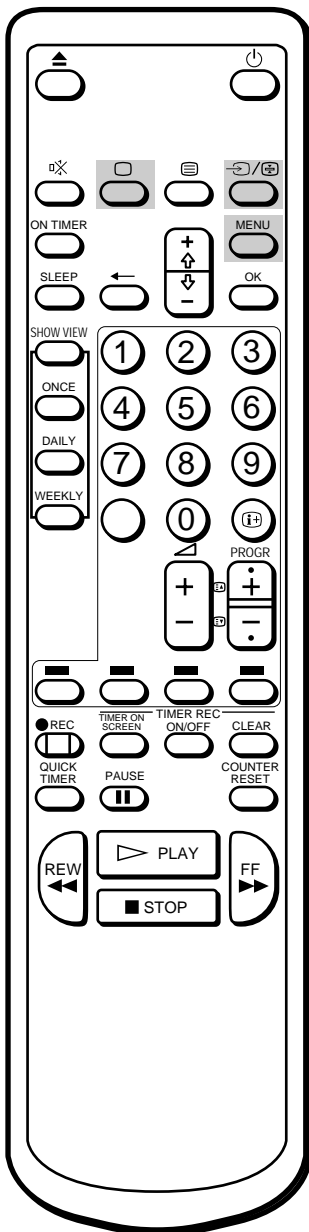

Visualización del teletexto

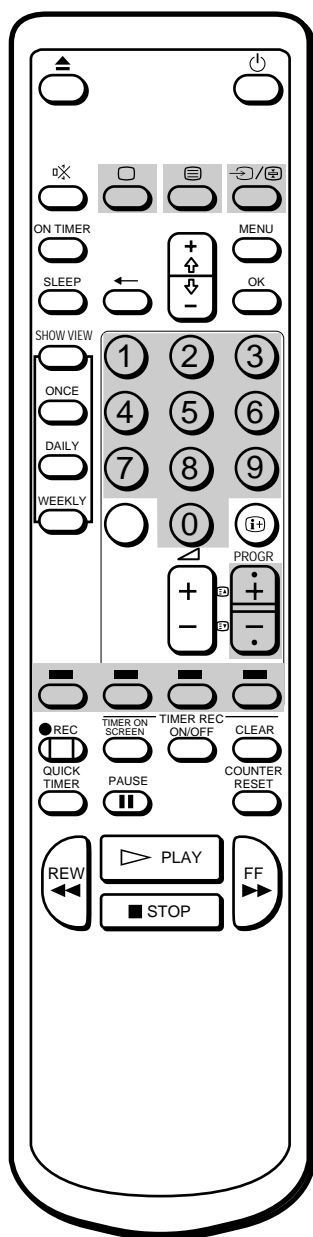

Para cambiar el canal de teletexto

- Pulse en primer lugar ; para volver al modo de TV y, a continuación, repita los pasos 1 a 3.
- Si la señal de un canal de TV es débil, es posible que se produzcan errores de teletexto.

Las emisoras de TV transmiten un servicio de información denominado teletexto mediante los canales de TV. El servicio de teletexto permite recibir diversos tipos de información, como previsiones meteorológicas o noticias, cuando se desee.

Activación y desactivación del teletexto

E

- 1 Seleccione el canal de TV que transmita el servicio de teletexto que desee visualizar.
- 2 Pulse V para que aparezca el teletexto. Aparece una página de teletexto (normalmente la de índice). Si no se emite ningún teletexto, aparecerá la indicación P100 sobre una pantalla en negro.
- 3 Pulse los botones numéricos para introducir los tres dígitos del número de teletexto que desee. La pantalla muestra los números y, tras unos segundos, aparece la página solicitada. Si comete un error, introduzca los tres dígitos adecuados y, a continuación, vuelva a introducir el número de página correcto.
- 4 Pulse ; para volver al modo de TV.

Uso del servicio Fasttext

Esta función permite acceder a las páginas de teletexto mediante la pulsación de un solo botón. Si se emiten páginas Fasttext, aparece un menú codificado con colores en la parte inferior de la pantalla. Los colores del menú corresponden a los botones rojo, verde, amarillo y azul del mando a distancia. Estos botones de color funcionan como los botones del servicio Fasttext en modo de teletexto.

Pulse el botón de color correspondiente al menú codificado con colores. La página aparece tras unos segundos.

Acceso a la página siguiente o anterior

Pulse **PROGR +/- / /** .

Aparece en pantalla la página siguiente o anterior.

Sobreposición de una página de teletexto sobre la imagen de TV

Cada vez que pulse **V**, la pantalla cambiará de la siguiente manera:

▢ Teletexto ▢ Teletexto y TV ▢

E

Para impedir la actualización o modificación de una página de teletexto

Una página de teletexto puede estar formada de varias subpáginas. Puede detener el desplazamiento de la página para poder leer el texto a su propio ritmo.

Pulse **⊞** (HOLD).

Aparece en pantalla el símbolo **⊞**, y se retiene la subpágina seleccionada.

Pulse **⊞** de nuevo para volver al funcionamiento normal de teletexto.

Reproducción de cintas de vídeo

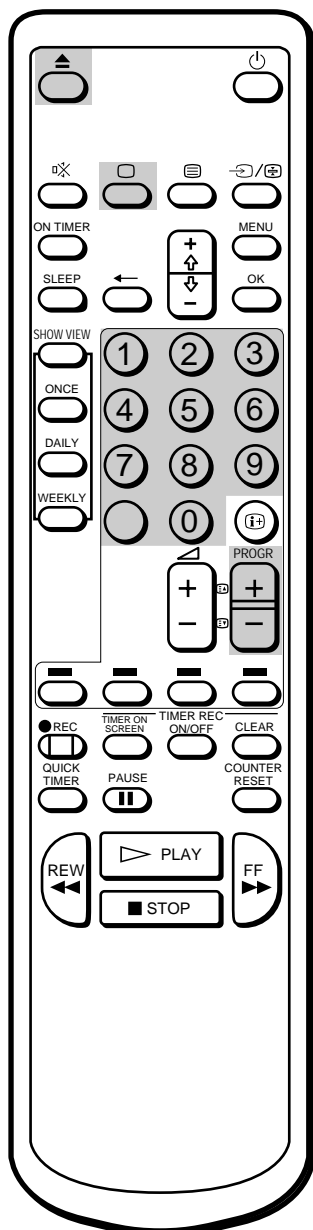
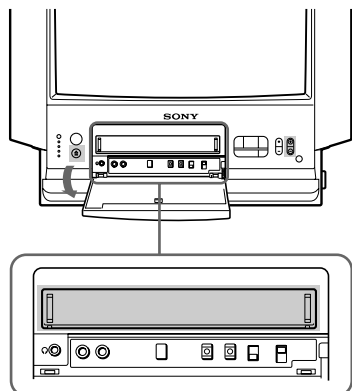

En esta sección se explica cómo introducir y reproducir un videocasete. En la sección “Otras operaciones” de la página 33 se describen las funciones prácticas que pueden utilizarse durante la reproducción de cintas.

Introducción de un videocasete

- 1 Pulse **;**, **PROGR +/-** o los botones numéricos del mando a distancia, o **PROGR +/-** en el videotelevisor cuando el indicador **u** esté iluminado en rojo.
- 2 Abra el panel frontal del videotelevisor.
- 3 Introduzca el videocasete con el lado de la flecha hacia arriba empujando suavemente en el centro de la parte frontal. El videocasete entrará automáticamente en su compartimiento.
El indicador **u** aparece en la pantalla y permanece visible hasta que el videocasete acaba de entrar.
El videotelevisor se enciende automáticamente cuando se halla en el modo de espera. Si se introduce un videocasete sin lengüeta de seguridad, se iniciará su reproducción.

E

Expulsión de un videocasete

Pulse **EJECT 6** en el videotelevisor o **6** en el telemando. El indicador **u** aparece en la pantalla y permanece visible hasta que se expulsa el videocasete.
Se puede expulsar un videocasete aunque el aparato esté apagado.

Protección de cintas de vídeo contra borrado accidental

Los videocasetes llevan una lengüeta de seguridad para impedir que se borre su contenido por equivocación. Dicha lengüeta puede romperse con un destornillador u otra herramienta semejante.
Cuando se intenta grabar en un videocasete sin lengüeta de seguridad, el aparato lo expulsa automáticamente.
Para grabar en un videocasete sin lengüeta, basta con cubrir la muesca con cinta adhesiva.

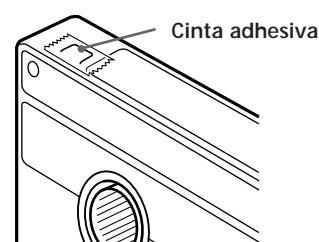
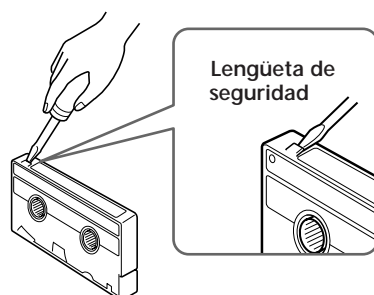

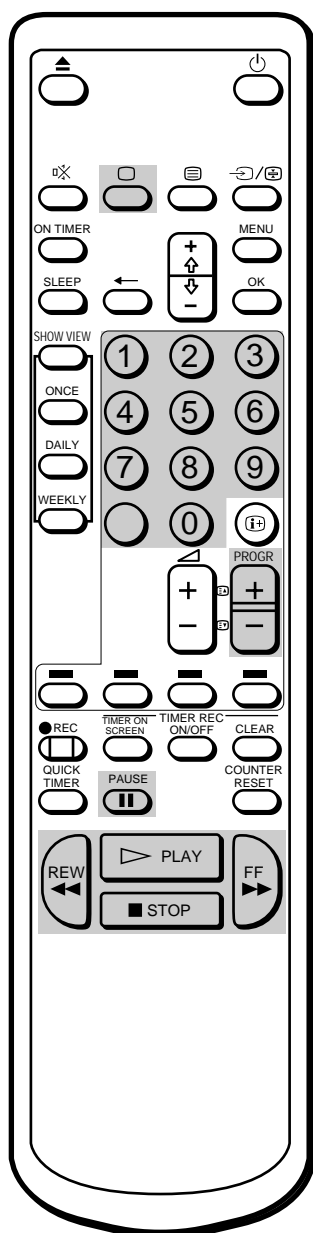
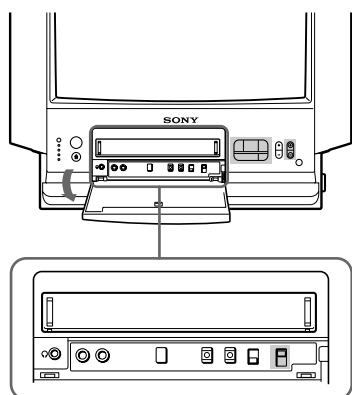

Reproducción de una cinta de vídeo

- 1 Pulse **;**, **PROGR +/-** o los botones numéricos del mando a distancia, o **PROGR +/-** en el videotelevisor cuando el indicador **u** esté iluminado en rojo.
- 2 Introduzca un videocasete.
Si éste carece de lengüeta de seguridad, comenzará a reproducirse automáticamente.
- 3 Ajuste el interruptor **COLOUR SYSTEM** al sistema de color de la cinta que vaya a reproducir. En general debe estar en **AUTO**. Si aparecen estrías al reproducir una cinta, cámbielo para seleccionar el sistema de color.
PAL: para reproducir cintas grabadas en el sistema de color PAL
NTSC: para reproducir cintas grabadas en el sistema de color NTSC
- 4 Pulse **PLAY** **.**
La reproducción comienza y durante algunos segundos se ve información en pantalla.

Para detener la reproducción

Pulse **STOP** **p**.
El videotelevisor vuelve a mostrar la imagen de televisión normal.

Para detener la reproducción momentáneamente

Pulse **PAUSE** **P**. La imagen se detendrá.
Para reanudar la reproducción, vuelva a pulsar **PAUSE** **P** o pulse **PLAY** **.**
Si deja el videotelevisor en el modo de pausa, la reproducción normal se reanudará al cabo de 5 minutos para proteger la calidad de las cintas de vídeo.

Para efectuar un avance rápido de la cinta

Pulse **STOP** **p**, a continuación, pulse **FF** **)**.

Para rebobinar la cinta

Pulse **STOP** **p**, a continuación, pulse **REW** **0**.

Para buscar una cinta a alta velocidad

Durante la reproducción, pulse y mantenga pulsado **REW** **0** (rebobinado) o **FF** **)** (avance rápido).
Aparece una imagen a alta velocidad en la pantalla del TV.
Para reanudar la reproducción normal, libere el botón.

Para ver la imagen en modo de avance rápido o rebobinado

Pulse y mantenga pulsado **FF** **)** durante el avance rápido o **REW** **0** durante el rebobinado.
Mientras mantiene pulsado el botón es posible ver la imagen.
Al liberar el botón se reanuda el modo de avance rápido o rebobinado.

E

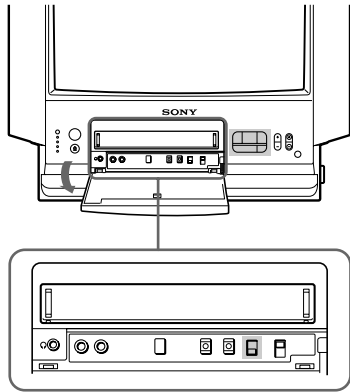

Reproducción repetida de una cinta (repetición automática)

Es posible reproducir la parte grabada de una cinta repetidamente. Coloque en ON (activado) el interruptor AUTO REPEAT del videotelevisor y pulse PLAY .

Se iniciará la reproducción.

Cuando se acabe la cinta, el videotelevisor rebobinará la cinta hasta el principio y comenzará a reproducirla.

E

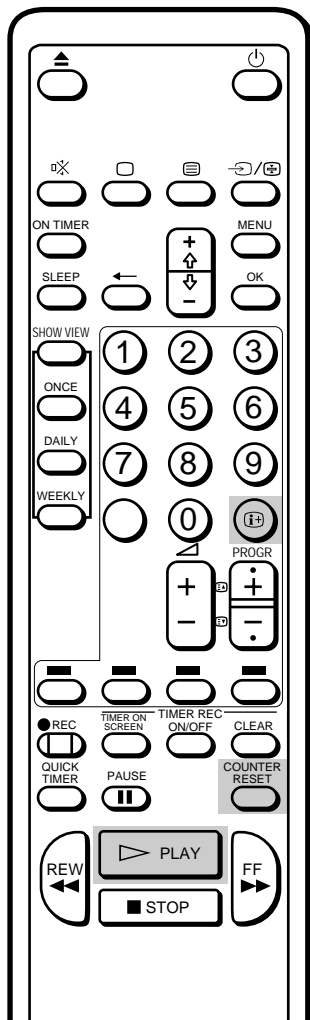

Visualización de la indicaciones en pantalla

Para ver la siguiente información en pantalla, pulse [i+] . Para mostrar sólo los datos de cinta restante y el contador lineal de cinta en la pantalla, vuelva a pulsar [i+] .

Para que la información desaparezca, pulse [i+] hasta que no quede ningún dato en la pantalla.

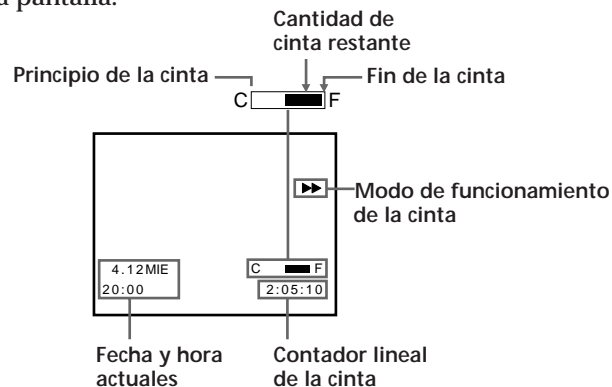

Puesta a cero del contador de cinta

El contador de cinta permite localizar una escena determinada después de la reproducción. Pulse COUNTER RESET en el telemando para ajustar en "0:00:00" el contador antes de reproducir la cinta. El contador de cinta se reajusta automáticamente a "0:00:00" cada vez que se introduce un videocasete. El videotelevisor cuenta la longitud de la cinta reproducida, pero no tiene en consideración las partes donde no hay grabadas señales de vídeo.

Nota

El modo de funcionamiento de la cinta se indica cada vez que se cambia de modo (incluso aunque [i+] esté desactivado).

Grabación de programas de televisión

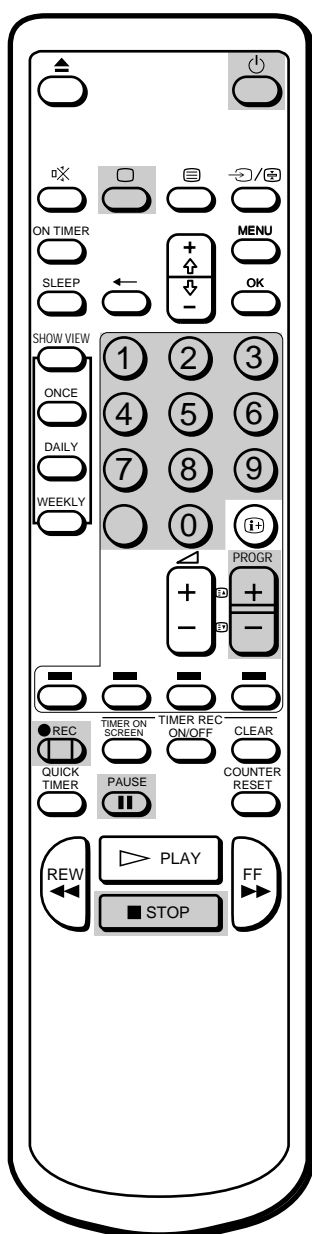
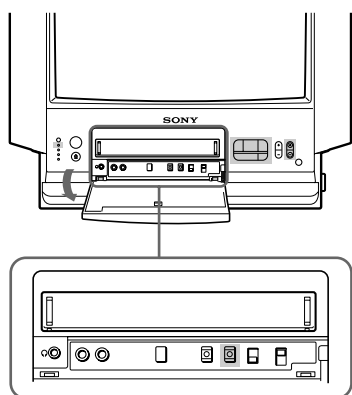

Grabación de un programa de televisión

- 1 Pulse **;**, **PROGR +/-** o los botones numéricos del mando a distancia, o **PROGR +/-** en el videotelevisor cuando el indicador **u** esté iluminado en rojo.
- 2 Introduzca un videocasete con lengüeta de seguridad.
- 3 Seleccione la posición de programa con **PROGR +/-**; también puede utilizar los botones numéricos del telemando. Para los números de dos cifras (ej. 14), pulse primero **÷**, después 1 y luego 4.
- 4 Pulse **REC r**.
La lámpara **REC** de la parte frontal del videotelevisor se ilumina y comienza la grabación.

E

Para detener la grabación

Pulse **STOP p**.
Cuando la cinta se acaba, el videotelevisor la rebobina automáticamente hasta el principio y después se detiene. Esta función no se activa si el videotelevisor está apagado.

Para detener la grabación momentáneamente

Pulse **PAUSE P**.
Para reanudar la grabación, vuelva a pulsar **PAUSE P**.

Con este botón también puede suprimir una escena durante la grabación.

- 1 Pulse **PAUSE P** cuando aparezca en la pantalla una escena que no le agrade. La grabación se detendrá.
- 2 Vuelva a pulsar **PAUSE P** para proseguir cuando lo desee. La grabación continúa desde el punto establecido en el paso anterior.

Cuando una pausa de grabación se prolonga unos 5 minutos, el videotelevisor deja de grabar para proteger la calidad de las cintas de vídeo.

Grabación con el televisor apagado

Pulse **u**.
La pantalla de TV se apaga y la lámpara **u** se ilumina.
El videotelevisor seguirá grabando.

Visualización de un programa de televisión mientras se graba otro

Es posible ver un programa de televisión y grabar otro simultáneamente.

Seleccione la posición de programa que desee con **PROGR +/-** o con los botones numéricos en el mando a distancia, o con **PROGR +/-** en el videotelevisor.

Grabación de programas de televisión con el temporizador

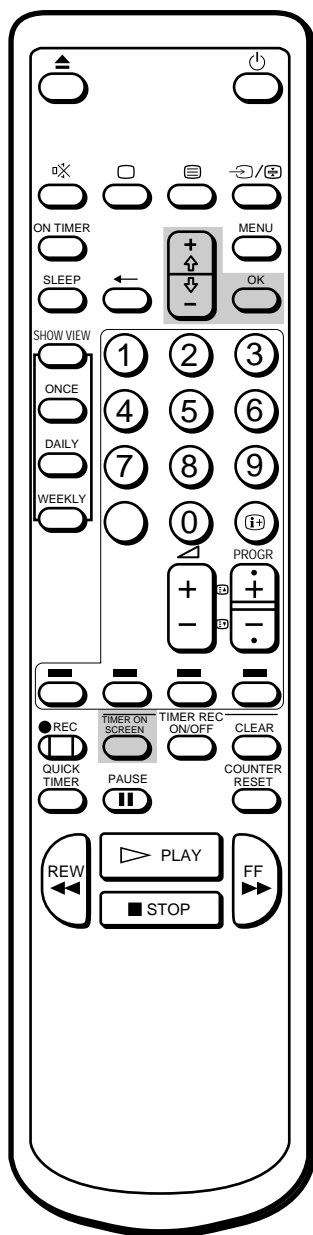

La función de grabación con temporizador permite programar el videotelevisor para grabar hasta seis programas en un mes.

Antes de empezar

- Pulse **;**, **PROGR +/-** o los botones numéricos del mando a distancia, o **PROGR +/-** en el videotelevisor para activar el videotelevisor.
- Asegúrese de que la fecha y hora del reloj son correctas. De lo contrario, en la pantalla aparecerá el mensaje "Ajuste el reloj". Consulte la sección "Puesta en hora del reloj" en la página 15.
- Asegúrese de que el videocasete introducido tiene lengüeta de seguridad. Si no la tiene, en la pantalla aparecerá el mensaje "Para grabar hay que utilizar un videocasete con lengüeta de seguridad".

E

Ajuste del temporizador

Ejemplo: Procedimiento para grabar un programa emitido en la posición 26 desde las 20:15 hasta las 21:55 del viernes, 6 de diciembre de 1996.

- 1 Pulse **TIMER ON SCREEN**. Aparece el menú **LISTA PROG**.

LISTA PROG.				20:00
DIA	INI	PARADA	4. 12 MIE	PROG
---	---	---	---	---
---	---	---	---	---
---	---	---	---	---
---	---	---	---	---

Elija **↕** y pulse **OK**

- 2 Pulse **OK**. Aparece la fecha de hoy en color rojo.

- 3 Pulse **+** hasta que aparezca "6 VIE". La grabación diaria y semanal se describe en la página 28.

LISTA PROG.				20:00
DIA	INI	PARADA	4. 12 MIE	PROG
6 VIE	---	---	---	---
---	---	---	---	---
---	---	---	---	---
---	---	---	---	---

Elija **↕** y pulse **OK**

- 4 Pulse **OK** y ajuste la hora de comienzo de la grabación en "20" con **+** o **-**.

LISTA PROG.				20:00
DIA	INI	PARADA	4. 12 MIE	PROG
6 VIE	20:--	---	---	---
---	---	---	---	---
---	---	---	---	---
---	---	---	---	---

Elija **↕** y pulse **OK**

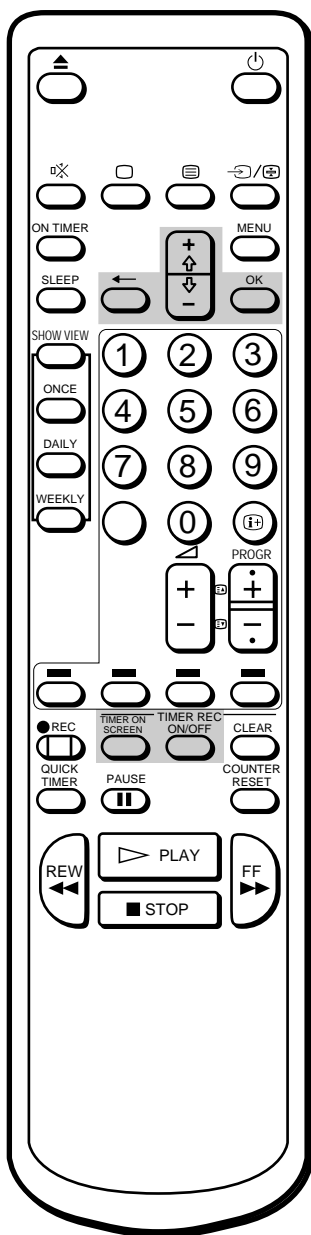

Si se equivoca al ajustar el temporizador

Pulse ? para regresar a la posición anterior y corrija el ajuste.

Si intenta introducir una hora de comienzo de la grabación anterior a la actual

Todos los elementos del ajuste se borrarán.

Si intenta realizar una operación incorrecta

En la pantalla del videotelevisor aparecerá un mensaje de interrupción del ajuste.

Si pone el interruptor U en la posición Off

No funcionan los botones TIMER REC.

5 Pulse OK y ajuste los minutos de la hora de comienzo de la grabación en “15” con + o - .

LISTA PROG.				20:00
DIA	INI	PARADA	PROG	4. 12MIE
6	VIE	20:15	--:--	--
--	--	--:--	--:--	--
--	--	--:--	--:--	--
--	--	--:--	--:--	--

Elija \uparrow y pulse OK

E

6 Pulse OK y ajuste la hora de terminación de la grabación en “21” con + o - .

LISTA PROG.				20:00
DIA	INI	PARADA	PROG	4. 12MIE
6	VIE	20:15	21:--	--
--	--	--:--	--:--	--
--	--	--:--	--:--	--
--	--	--:--	--:--	--

Elija \uparrow y pulse OK

7 Pulse OK y ajuste los minutos de la hora de terminación de la grabación en “55” con + o - .

LISTA PROG.				20:00
DIA	INI	PARADA	PROG	4. 12MIE
6	VIE	20:15	21:55	--
--	--	--:--	--:--	--
--	--	--:--	--:--	--
--	--	--:--	--:--	--

Elija \uparrow y pulse OK

8 Pulse OK y ajuste la posición de programa en “26” con + o - .

LISTA PROG.				20:00
DIA	INI	PARADA	PROG	4. 12MIE
6	VIE	20:15	21:55	26
--	--	--:--	--:--	--
--	--	--:--	--:--	--
--	--	--:--	--:--	--

Elija \uparrow y pulse OK

9 Pulse OK.
Aparece el cursor (z) en el margen izquierdo.

10 Si desea ajustar otros programas, pulse - para trasladar el cursor a la columna siguiente y repita los pasos 2 a 9.

11 Pulse TIMER REC ON/OFF.
La lámpara TIMER REC de la parte frontal del videotelevisor se ilumina y el temporizador de grabación entra en el modo de espera.

Pulse TIMER ON SCREEN para borrar el menú LISTA PROG.
Pulse u para apagar el videotelevisor si no desea ver la televisión.
A la hora de comienzo programada, el videotelevisor se encenderá automáticamente y empezará a grabar, y se apagará a la hora de terminación programada.

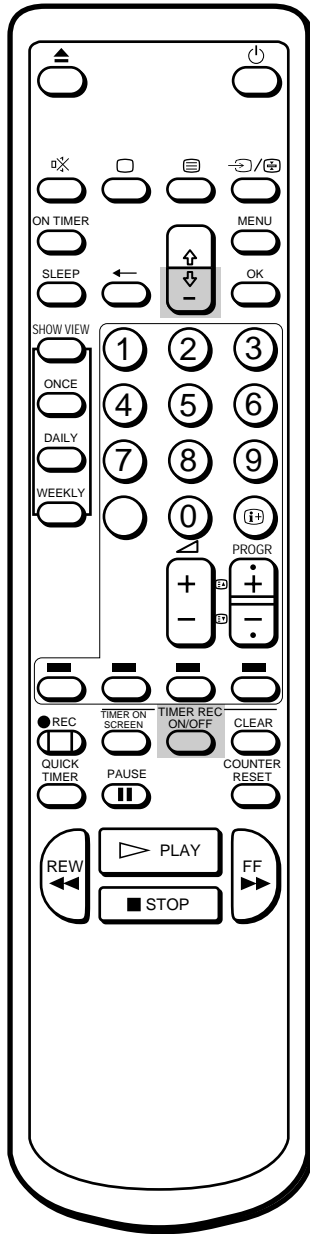

Grabación diaria y semanal

Es posible programar el videotelevisor para grabar el mismo programa cada día de la semana (grabación diaria) o un día determinado todas las semanas (grabación semanal). Pulse **-** en el paso 3 hasta que el ajuste adecuado aparezca en la posición "DIA". Cada vez que se pulsa, el ajuste cambia de la siguiente forma:

4 (hoy) n LUN-DOM n LUN-SAB n LUN-VIE n CADA SAB n CADA VIE n CADA JUE n CADA MIE n CADA MAR n CADA LUN n CADA DOM n 3 (mes siguiente) n 2....

Para detener la grabación con temporizador

Pulse **TIMER REC ON/OFF**.

El indicador **TIMER REC** se apaga.

Uso del videotelevisor antes de comenzar la grabación con temporizador

En el modo de espera de grabación con temporizador puede ver programas de televisión, comprobar los ajustes del temporizador y poner a cero el contador. Sin embargo, para efectuar las operaciones siguientes es preciso pulsar **TIMER REC ON/OFF** de forma que se apague la lámpara **TIMER REC** situado en la parte frontal del videotelevisor:

- Expulsar el videocasete.
- Utilizar los botones de manejo de la cinta.
- Cambiar o cancelar los ajustes del temporizador.

Después de efectuar cualquiera de estas operaciones, no olvide volver a pulsar **TIMER REC ON/OFF** para que la lámpara **TIMER REC** se ilumine de nuevo.

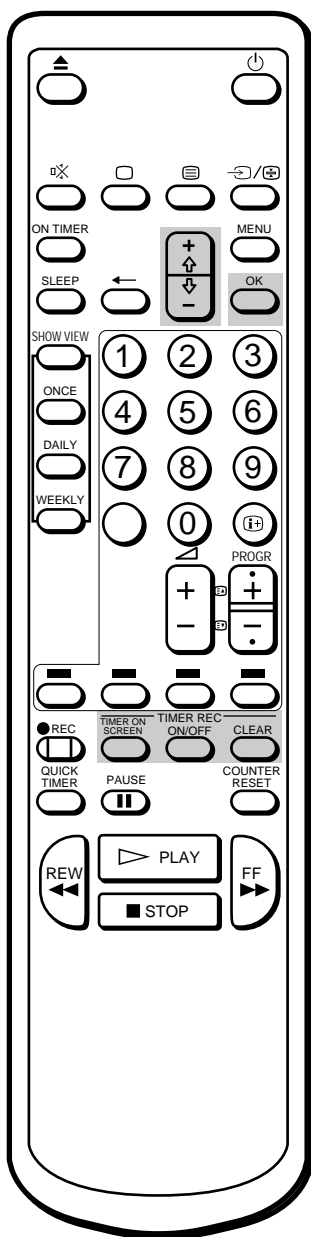

Comprobación de los ajustes del temporizador

Es posible ver la lista de los ajustes programados para el temporizador.

Pulse **TIMER ON SCREEN**.
Aparece el menú **LISTA PROG.**

LISTA PROG.				20:00
DIA	INI	PARADA	PROG	4. 12 MIE
▶ 6 VIE	20:15	21:55	26	
7 SAB	8:30	10:15	50	
LUN-SAB	23:00	0:00	1	
CADA DOM	9:55	12:30	12	
--	--:--	--:--	--	--
--	--:--	--:--	--	--

Elija $\uparrow \downarrow$ y pulse OK

Vuelva a pulsar **TIMER ON SCREEN** para borrar el menú **LISTA PROG.**

Cambio o cancelación de los ajustes del temporizador

- 1 Pulse **TIMER REC ON/OFF** para apagar la lámpara **TIMER REC** de la parte frontal del videotelevisor.
- 2 Pulse **TIMER ON SCREEN** para acceder el menú **LISTA PROG.**
- 3 Seleccione el ajuste que desee cambiar o cancelar con **+** **o** **-**.

LISTA PROG.				20:00
DIA	INI	PARADA	PROG	4. 12 MIE
▶ 6 VIE	20:15	21:55	26	
7 SAB	8:30	10:15	50	
LUN-SAB	23:00	0:00	1	
CADA DOM	9:55	12:30	12	
--	--:--	--:--	--	--
--	--:--	--:--	--	--

Elija $\uparrow \downarrow$ y pulse OK

4 Para cambiar el ajuste

Con **+** **o** **-** y **OK**, reintroduzca todos los elementos.

Consulte los pasos 2 a 9 de "Ajuste del temporizador" en las páginas 26 y 27.

Para cancelar el ajuste

Pulse **TIMER REC CLEAR**.

5 Pulse **TIMER ON SCREEN** para regresar a la pantalla inicial.

- 6 Si la lista contiene otros ajustes del temporizador, pulse **TIMER REC ON/OFF** para que el videotelevisor entre en el modo de espera de grabación con temporizador.

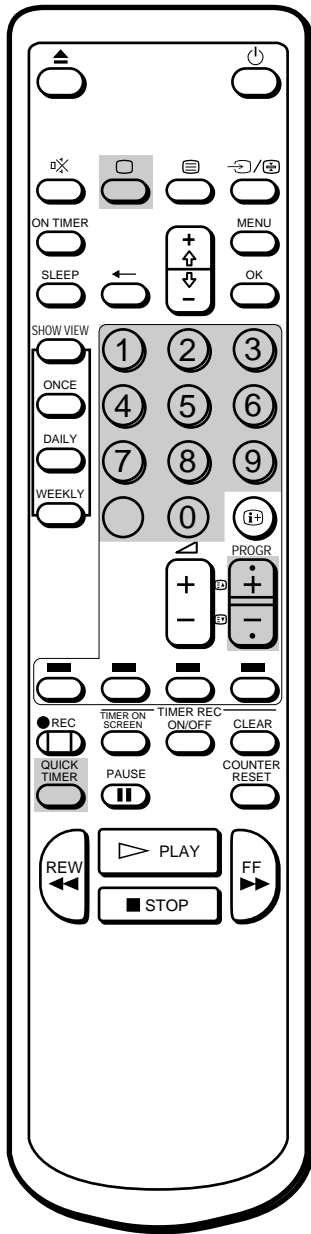

Grabación con el temporizador instantáneo

Es posible programar el videotelevisor para iniciar la grabación con temporizador inmediatamente y detenerla automáticamente al cabo de un periodo de tiempo específico.

E

Si está grabando

- 1 Pulse QUICK TIMER en el telemando.
En la pantalla aparece la indicación "QUICK TIMER 0:00".
- 2 Pulse QUICK TIMER repetidamente para seleccionar el periodo de grabación. Cada vez que se pulsa, dicho periodo cambia de la siguiente forma:

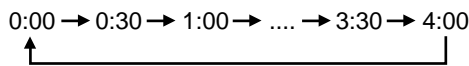

Aunque lo apague, el videotelevisor continuará grabando. Una vez transcurrido el periodo de tiempo establecido, la grabación se interrumpirá automáticamente.

Si no está grabando

- 1 Pulse ;, PROGR +/- o los botones numéricos del mando a distancia, o PROGR +/- en el videotelevisor para activarlo.
- 2 Introduzca un videocasete con lengüeta de seguridad.
- 3 Seleccione la posición del programa que desee grabar.
- 4 Pulse QUICK TIMER en el telemando.
En la pantalla aparece la indicación "QUICK TIMER 0:00".

- 5 Pulse QUICK TIMER repetidamente para seleccionar el periodo de grabación. Cada vez que se pulsa, dicho periodo cambia de la siguiente forma:

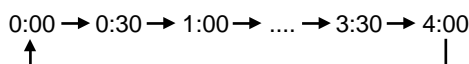

El periodo de tiempo se vuelve amarillo y la grabación comienza. Aunque lo apague, el videotelevisor continuará grabando. Una vez transcurrido el periodo de tiempo establecido, la grabación se interrumpirá automáticamente.

Para cambiar el periodo de grabación con temporizador instantáneo una vez iniciada ésta

Pulse QUICK TIMER hasta que aparezca dicho periodo.

Para ver el periodo de tiempo restante durante la grabación con temporizador instantáneo

Pulse (i+). El periodo de grabación disminuye de minuto en minuto.

Para detener la grabación con temporizador instantáneo

Pulse TIMER REC ON/OFF.

Grabación de programas de televisión con ShowView

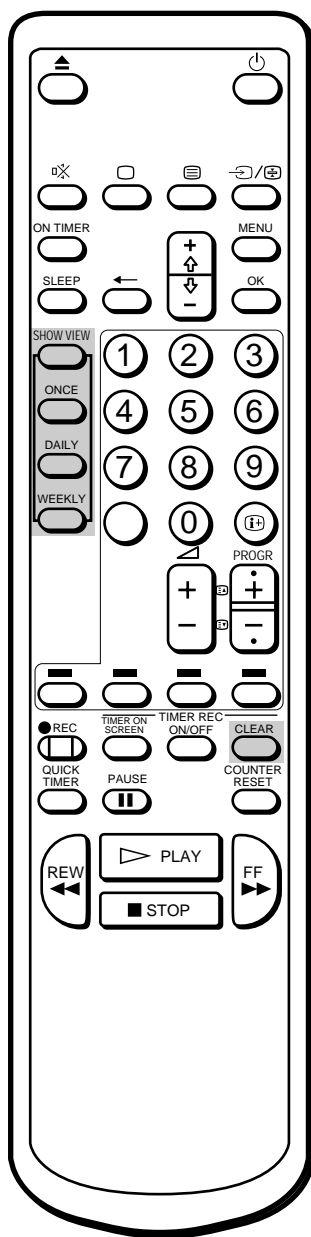

Si ha cometido un error al introducir el número ShowView del programa

Pulse **TIMER REC CLEAR** y vuelva a introducir el número correcto.

La función ShowView permite simplificar la tarea de realizar grabaciones con temporizador. Con ShowView, es posible realizar todos los ajustes necesarios simplemente mediante la introducción del código de 9 dígitos del programa deseado (dicho código se encuentra disponible en la guía local de programación). Para emplear esta función, es necesario en primer lugar ajustar el videotelevisor y asignar posiciones de programa a los canales guía. Para obtener más información, consulte la sección "Ajuste manual de la función ShowView" en la página 13.

Antes de comenzar

- Pulse **;**, **PROGR +/-** o un botón numérico en el telemando, o **PROGR +/-** en el videotelevisor para encender dicho videotelevisor.
- Asegúrese de que ha ajustado correctamente el reloj de fecha y hora. En caso contrario, consulte la sección "Puesta en hora del reloj" en la página 15.
- Compruebe que el casete insertado dispone de lengüeta de seguridad.

1 Pulse SHOWVIEW.

Aparece el menú SHOWVIEW.

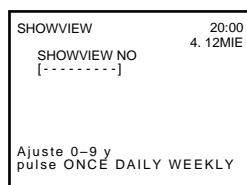

2 Emplee los botones numéricos para introducir el número ShowView del programa deseado.

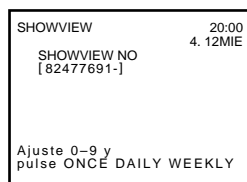

3 Pulse ONCE, DAILY o WEEKLY en función del ajuste que desee.

Para obtener información sobre cada ajuste, consulte la tabla que aparece a continuación.

Para grabar el programa	Pulse
Sólo una vez	ONCE
De lunes a viernes a la misma hora	DAILY
Todas las semanas a la misma hora	WEEKLY

Aparece la información sobre la grabación: fecha, horas de inicio y finalización y número de posición de programa.

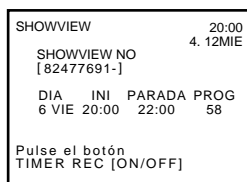

Compruebe que la información es correcta. En caso contrario, pulse **TIMER CLEAR** para cancelar el ajuste.

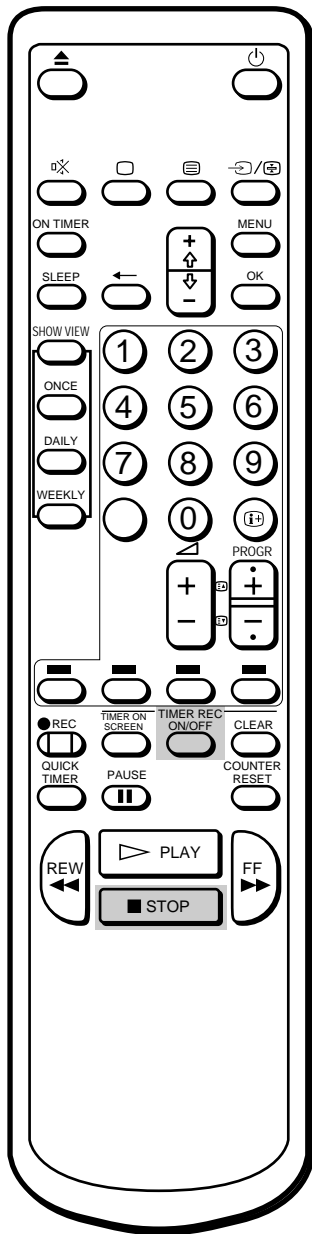

4 Repita los pasos 2 y 3 para programar otro ajuste del temporizador.

5 Pulse **TIMER REC ON**.

El indicador **TIMER REC** de la parte frontal del videotelevisor se ilumina y éste introduce el modo de espera de grabación con temporizador.

Para detener la grabación

Para detener el videotelevisor durante la grabación, pulse p **STOP**.

E

Desconexión automática (cronodesconectador)

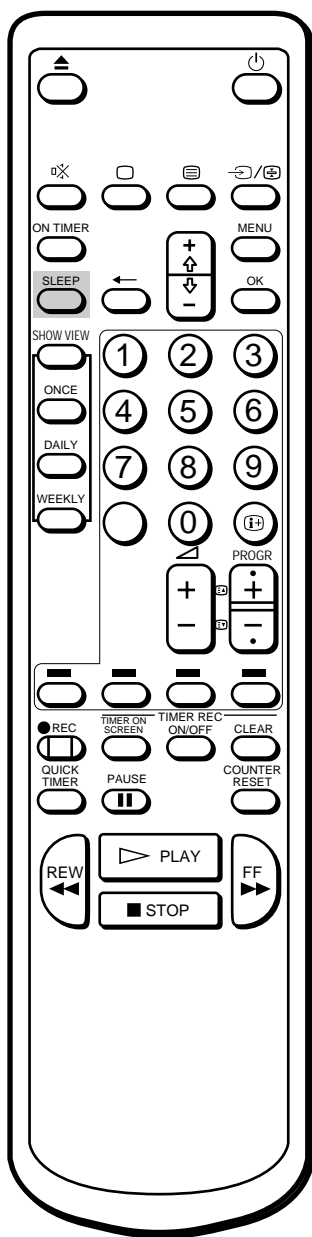

El videotelevisor puede entrar automáticamente en el modo de espera al cabo de un periodo de tiempo específico.

Pulse SLEEP.

Cada vez que se pulsa, el periodo de tiempo (en minutos) cambia de esta forma.

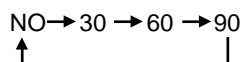

E

Un minuto antes de que el televisor entre en el modo de espera, lo avisará con el mensaje “¡Buenas noches!” en pantalla.

Para cancelar el cronodesconectador

Pulse SLEEP para seleccionar “NO”.

Conexión automática del videotelevisor (cronoconector)

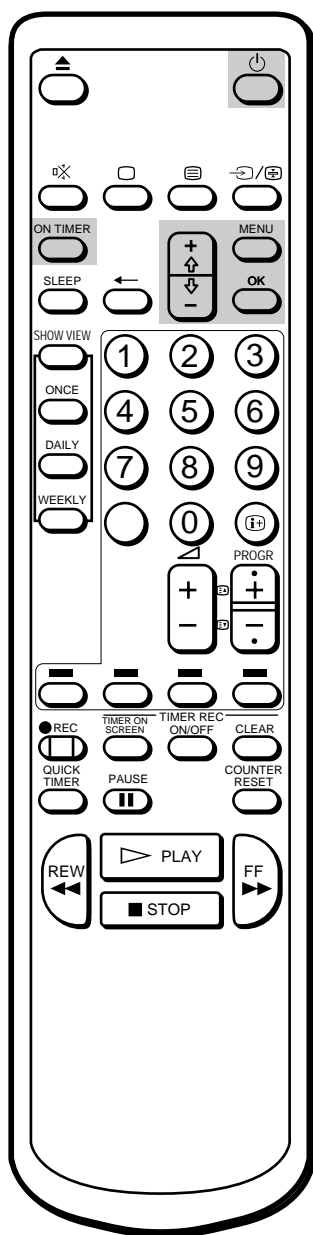

Para eliminar el mensaje
Pulse cualquier botón del videotelevisor o del telemando.

Es posible programar el videotelevisor para que se conecte automáticamente a una hora determinada y active el televisor o el vídeo.

- 1 Pulse MENU para ver el menú principal.
- 2 Coloque el cursor (z) en "AJUSTE TEMP." con + o - y pulse OK. Aparece el menú AJUSTE TEMP.
- 3 Pulse OK. El elemento de ajuste de la hora del cronoconector se vuelve rojo.
- 4 Ajuste la hora con + o - y pulse OK. El elemento de ajuste de los minutos del cronoconector se vuelve rojo.
- 5 Ajuste los minutos con + o - y pulse OK. El cursor aparece junto a "TIEMPO".
- 6 Coloque el cursor (z) en "FUENTE" con + o - y pulse OK.
- 7 Seleccione TV o VCR (reproducción de vídeo) con + o - y pulse OK. Al seleccionar TV, seleccione la posición de programa con + o - y pulse OK.
- 8 Desplace el cursor (z) hasta "ON TIMER" con + o - y pulse OK. A continuación seleccione SI con + o - y pulse OK.
- 9 Pulse MENU para regresar a la pantalla inicial.
- 10 Pulse ON TIMER. La lámpara ON TIMER de la parte frontal del videotelevisor se enciende. Si no va a utilizar el videotelevisor, pulse u para activar el modo de espera.

A la hora programada, el videotelevisor se conecta automáticamente y muestra el mensaje "¡Buenos días!" durante cinco minutos. Si transcurren dos horas sin que se pulse ningún botón, el videotelevisor se desconectará automáticamente.

E

Mejora de la calidad de la imagen de vídeo

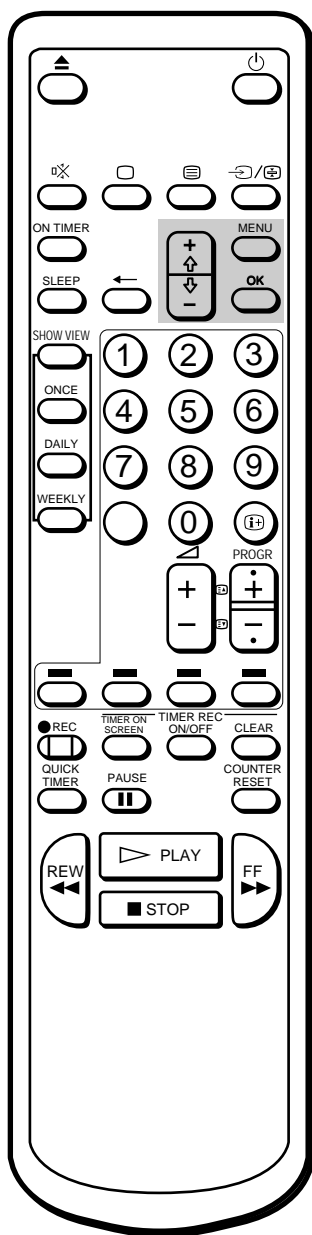

Para restablecer la alineación automática

Seleccione AUTOMÁTICO en el menú CONTROL ALINEACIÓN con + o - y pulse OK.

Ajuste de la alineación

Ajuste automático de la alineación

En este videotelevisor la alineación se ajusta automáticamente. La indicación AUTO TRACKING (alineación automática) permanece visible mientras el videotelevisor busca la alineación óptima.

E

Ajuste manual de la alineación

Si en la imagen de reproducción de vídeo aparecen estrías o nieve, ajuste la alineación manualmente.

- 1 Pulse MENU para ver el menú principal.
- 2 Coloque el cursor (z) en "CONTROL ALINEACIÓN" con + o - y pulse OK.
Aparece el menú CONTROL ALINEACIÓN.

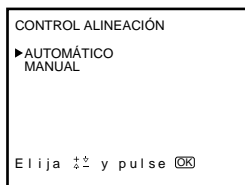

- 3 Seleccione MANUAL con + o - y pulse OK.
Aparece la guía de alineación.

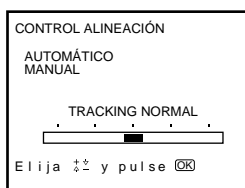

- 4 Con + o - , ajuste la alineación hasta obtener la mejor imagen.
- 5 Pulse OK.
Vuelve a aparecer el menú principal.
- 6 Pulse MENU para regresar a la pantalla inicial.

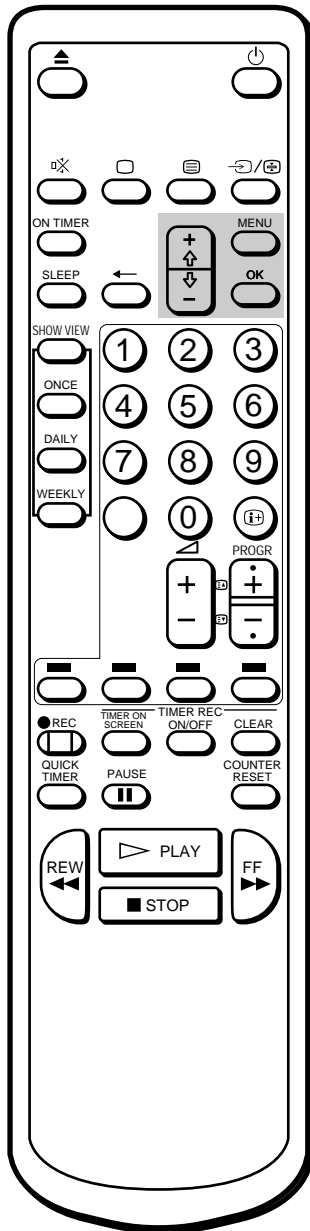

Uso de la función OPC (control de imagen óptima)

Esta función permite mejorar la calidad de reproducción y la calidad de grabación ajustando automáticamente el parámetro de sistema al estado de la cinta de vídeo.

Esta función tiene seleccionada la opción SI de fábrica. Para conservar la máxima calidad de imagen es conveniente mantener activada la función, de manera que la lámpara OPC permanezca iluminada. La función OPC actúa con todos los tipos de cinta, incluso las de alquiler.

Para cambiar el ajuste, utilice la pantalla de menú.

- 1 Pulse MENU para ver el menú principal.
- 2 Coloque el cursor (z) en "MODO VISUAL" con + o - y pulse OK. Aparece el menú MODO VISUAL.

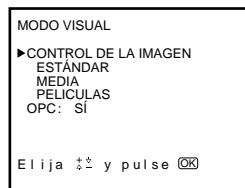

- 3 Coloque el cursor (z) en OPC con + o - y pulse OK.
- 4 Seleccione SI o NO con + o - y pulse OK.

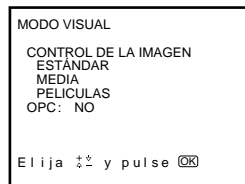

- 5 Pulse MENU para eliminar el menú principal.

Observaciones sobre el limpiador automático de cabezas

El limpiador automático de cabezas interno del aparato limpia automáticamente las cabezas de vídeo al introducir o extraer un videocasete.

Si dicha limpieza no resulta suficiente, incluso después de introducir y extraer un videocasete varias veces, limpie las cabezas con el casete limpiador de cabezas de vídeo Sony V-25CL. La limpieza de las cabezas se describe en la página 41.

E

Conexión de equipo opcional

Visualización de la entrada de imagen de equipo opcional

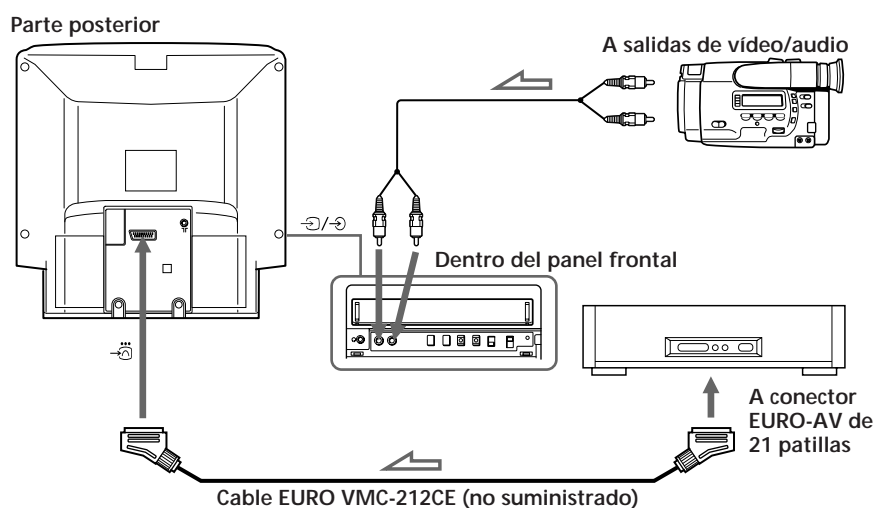

E

Para ver la señal de entrada de vídeo

Pulse ... repetidamente hasta que el indicador de entrada adecuado aparezca en la pantalla.

- ...1 para entrada de audio/vídeo o RGB mediante el conector W.
- No reproduzca la señal de equipos conectados al conector W, como una videgrabadora, durante la grabación de un programa para el que se ha ajustado el decodificador de TV de pago. En caso contrario, la señal de reproducción del equipo conectado se grabará.
- ... 2 para entrada de audio/vídeo mediante las tomas ...2/ 2 de la parte frontal.
- Si reproduce la señal de equipos conectados al conector W, como una videgrabadora, mientras visualiza un programa para el que se ha ajustado el decodificador de TV de pago, el televisor cambia automáticamente a la entrada del conector W. Si visualiza un programa para el que no ha ajustado el decodificador de TV de pago, el televisor no cambiará automáticamente.

Edición con otra videgrabadora

Con otra videgrabadora puede editarse una cinta.

Edición desde otra videgrabadora

Las conexiones son iguales que las de “Visualización de la entrada de imagen de equipo opcional”.

E

Edición a otra videgrabadora

Parte posterior

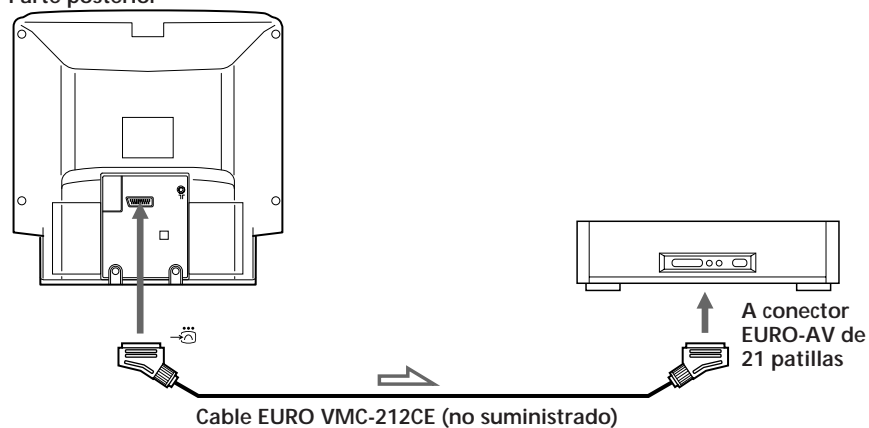

Visualización de canales de TV de pago

Una vez conectado el decodificador de TV de pago al conector W mediante el cable VMC-212CE EURO, ajuste dicho decodificador siguiendo los pasos de la sección “Ajuste de canales de TV de pago” (página 12).

Parte posterior

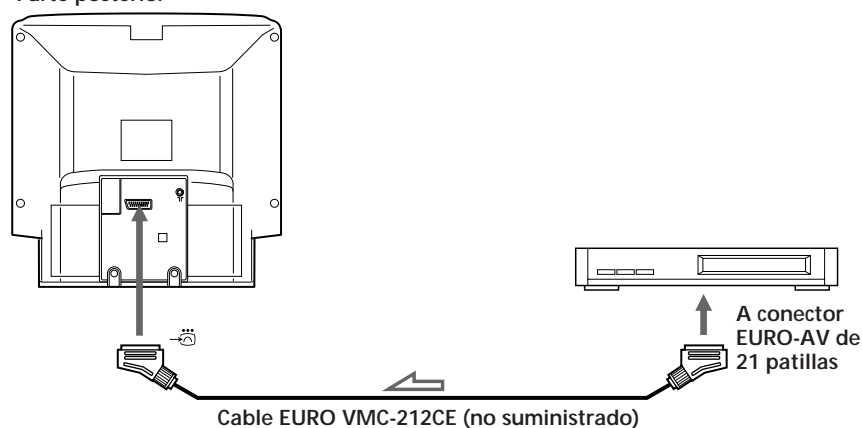

Solución de problemas

Función	Problemas	Posibles causas y soluciones
Recepción de TV	Ausencia de imagen (pantalla oscura) o de sonido.	<ul style="list-style-type: none"> • El cable de alimentación de CA está desconectado. / Conéctelo. • El videotelevisor está apagado. / Pulse ;, PROGR +/- o el número de programa en el mando a distancia, o PROGR +/- en el videotelevisor.
	Buena imagen, pero ausencia de sonido.	<ul style="list-style-type: none"> • Los auriculares están conectados a la toma 2. / Desconecte los auriculares. • En la pantalla aparece □. / Pulse □. • Pulse Á +/-.
	Ausencia de color o color anómalo (pantalla oscura) en programas en color, pero buen sonido.	<ul style="list-style-type: none"> • Ajuste "CONTRASTE", "COLOR" y "BRILLO" en el menú CONTROL DE LA IMAGEN (página 18).
	Ausencia de imagen y sonido de la fuente de entrada de vídeo.	<ul style="list-style-type: none"> • El cable de conexión entre el videotelevisor y la fuente de entrada está desconectado. / Conéctelo firmemente. • La entrada no está seleccionada correctamente. / Pulse ... hasta que aparezca el indicador de entrada que desee (página 37).
Reloj y temporizador	El reloj se ha parado y aparece "--/--".	<ul style="list-style-type: none"> • La alimentación se ha interrumpido, el interruptor U (MAIN POWER) está desactivado o el cable de alimentación ha estado desconectado durante un período superior a siete días. / Vuelva a ajustar el reloj y el temporizador si es preciso si es necesario (páginas 15 y 26).
producción	El aparato está encendido, pero la cinta no se mueve.	<ul style="list-style-type: none"> • Está activado el dispositivo de seguridad. / Apague el aparato, desconecte el cable de alimentación de CA y espere alrededor de un minuto.
	Reproducción de imagen anómala	<ul style="list-style-type: none"> • El interruptor COLOUR SYSTEM está en posición incorrecta. / Coloque dicho interruptor en la posición correspondiente al sistema de color con el que se haya grabado la cinta (página 23). • Ajuste la alineación (página 35). • Las cabezas de vídeo están sucias. / Límpielas con el casete limpiador de cabezas de vídeo Sony V-25CL (página 41). Si no puede adquirir el casete limpiador en su zona de residencia, encargue la limpieza al servicio Sony más cercano. No utilice los casetes limpiadores humidificados que se distribuyen comercialmente, ya que pueden dañar las cabezas de vídeo. • La cinta se ha estropeado. / Utilice una nueva.
	El sonido se atenúa.	<ul style="list-style-type: none"> • La cinta es defectuosa. / Utilice una cinta nueva.

E

Función	Problemas	Posibles causas y soluciones
Grabación	El casete se expulsa al pulsar REC r.	<ul style="list-style-type: none"> • El casete carece de lengüeta de seguridad. / Tape la muesca con cinta adhesiva o utilice otro casete con lengüeta de seguridad (página 22).
	No se puede grabar.	<ul style="list-style-type: none"> • No se ha introducido ningún casete. / Introduzca un casete con lengüeta de seguridad. • La cinta se ha acabado. / Rebobine la cinta.
Grabación con temporizador	No se puede ajustar el temporizador.	<ul style="list-style-type: none"> • El reloj no está puesto en hora. / Ajuste la fecha y hora actuales (página 15). • Ha cometido un error al ajustar el temporizador. / Repase el procedimiento de ajuste (páginas 26 a 28).
	El casete se expulsa al pulsar TIMER REC ON/OFF.	<ul style="list-style-type: none"> • El casete carece de lengüeta de seguridad. / Tape la muesca con cinta adhesiva o utilice otro casete con lengüeta de seguridad.
	La lámpara TIMER REC no se ilumina aunque pulse TIMER REC ON/OFF.	<ul style="list-style-type: none"> • No se ha introducido ningún casete. / Introduzca un casete con lengüeta de seguridad. • La cinta se ha acabado. / Rebobine la cinta. • No se ha programado la grabación con temporizador. / Programe la grabación con temporizador (páginas 26 a 28).
	No se ha efectuado la grabación con temporizador.	<ul style="list-style-type: none"> • No se ha pulsado TIMER REC ON/OFF. • Se ha producido una interrupción de alimentación durante un período superior a una semana.
Otros	No se puede introducir un casete.	<ul style="list-style-type: none"> • Ya hay introducido otro casete. / Pulse 6 para expulsar el casete.
	El telemando no funciona.	<ul style="list-style-type: none"> • Las pilas están agotadas. / Cambie las pilas (página 4). • Las pilas están colocadas incorrectamente. / Colóquelas con la polaridad correcta. (página 4)

Cuidado del vídeotelevisor

Limpieza de las cabezas de vídeo

Cuando las imágenes reproducidas sean anómalas, apenas sean visibles o no se vean, es probable que las cabezas de vídeo estén sucias. En tal caso, límpielas con el casete limpiador de cabezas de vídeo Sony V-25CL (no suministrado), o encargue su limpieza a un servicio Sony, que le cobrará una tarifa normal por este servicio.

E

Síntomas de suciedad de las cabezas de vídeo

- Imagen normal
- Imagen borrosa
- Imagen no nitido
- Ausencia de imagen (o franjas blancas y negras)

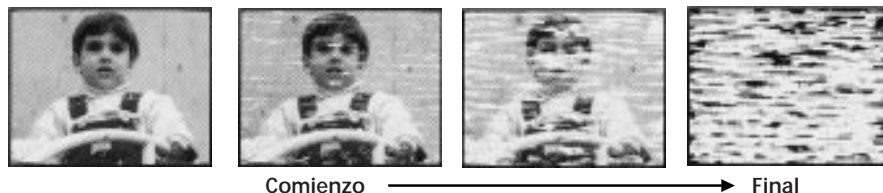

Cabezas de vídeo estropeadas

Si tras limpiar las cabezas de vídeo la imagen sigue siendo de mala calidad, quizá necesite cambiarlas. Consulte al distribuidor Sony o al servicio Sony más cercano.

Revise las cabezas de vídeo tras 1.000 horas de uso

Nota

No utilice los casetes limpiadores humidificados que se distribuyen comercialmente, ya que pueden dañar las cabezas de vídeo.

Un vídeotelevisor es un aparato de gran precisión. Debe grabar o reproducir cintas magnéticas donde se graben las señales de imagen de un televisor en color o una cámara de vídeo.

Las cabezas de vídeo y los componentes mecánicos de arrastre de la cinta suelen ensuciarse o deteriorarse tras su uso prolongado. Le aconsejamos la revisión del vídeotelevisor cada 1.000 horas de uso.

Especificaciones

Televisor

Sistema de televisión	B/G
Sistema de color	PAL
Cobertura de canales	Consulte la sección sobre recepción de canales.
Tubo de imagen	Trinitron Aprox. 54,5 cm (21 pulgadas) (imagen de aprox. 51 cm medida en sentido diagonal)
Entrada de antena	Clavija de antena de 75 ohmios para VHF/UHF

Vídeo

Formato	VHS estándar
Sistema de grabación de vídeo	Sistema de exploración helicoidal rotatorio de dos cabezas
Sistema de grabación de audio	Monojónico
Señal de vídeo	PAL
Velocidad de la cinta	PAL: 23,39 mm/seg NTSC (sólo reproducción): 33,35 mm/seg
Tiempo máximo de grabación	240 minutos con E-240

Entradas y salidas

Entradas	LINE IN VIDEO: toma de fono (1) 1 Vp-p, 75 ohmios, no equilibrada, sinc negativa LINE IN AUDIO: toma de fono (1) Nivel de entrada: 500 mVrms (100% de modulación) EURO-AV: 21 patillas
Salida	EURO-AV: 21 patillas
Toma de auriculares	Minitoma monofónica

General

Reloj	Cuarzo estanco
Reloj de reserva	Aprox. siete días
Requisitos de alimentación	230 V CA, 50 Hz
Consumo de potencia	81 W
Temperatura de funcionamiento	5 a 40°C
Temperatura de almacenamiento	-20 a 60°C
Dimensiones	Aprox. 540 × 518 × 470 mm (an/al/f) (21 ³ / ₈ × 20 ¹ / ₂ × 18 ⁵ / ₈ pulgadas)
Peso	Aprox. 25 kg (55 lb 2 oz)

Accesorios suministrados

Telemando (1)
Pilas R6 (tamaño AA) (2)

Diseño y especificaciones sujetos a modificación sin previo aviso.

Nota

Este dispositivo se ajusta a la norma EU 89/336/EEC relativa a la eliminación de interferencias.

Recepción de canales

	Cobertura de canal
Países de Europa Occidental	E-2 a E-12 E-21 a E-69
Italia	A, B, C, D, E, F, G, H
CATV	S-1 a S-41
CATV belga	S-01 a S-05

E

Índice de componentes y controles

Parte frontal del videotelevisor

A continuación se describen brevemente los botones y controles del videotelevisor y el telemando. Encontrará más detalles en las páginas indicadas junto a cada descripción.

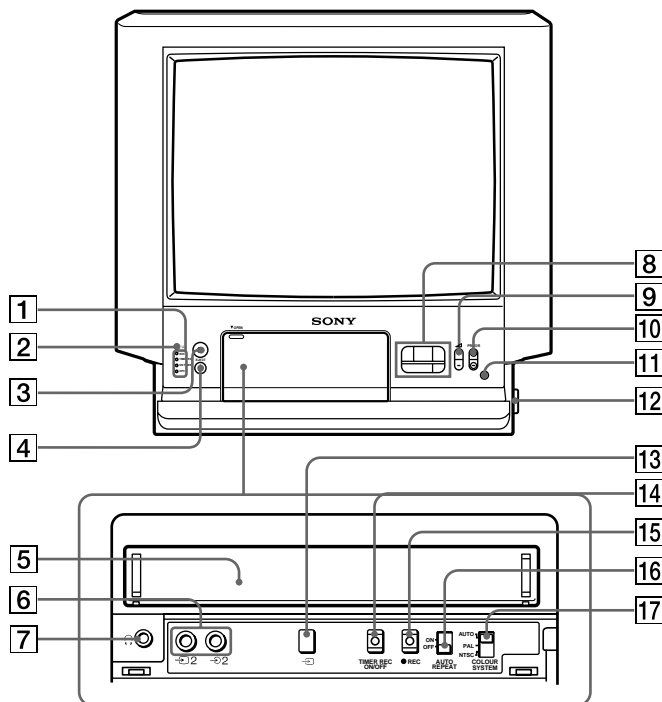

- 1 Lámparas
 - REC (grabación) (pág. 25)
 - TIMER REC (grabación) (pág. 26)
 - ON TIMER (pág. 34)
 - OPC (pág. 36)
- 2 Lámpara u (espera) (pág. 16)
- 3 Interruptor u (espera) (pág. 16)
- 4 Botón EJECT 6 (expulsión) (pág. 22)
- 5 Compartimiento de casete (pág. 22)
- 6 Tomas ...2/ 2 (entrada de vídeo/audio) (pág. 37)
- 7 Toma 2 (auriculares) (pág. 19)
- 8 Botones de transporte de cinta (pág. 23)
- 9 Botones Á +/- (volumen) (pág. 16)
- ! ° Botones PROGR +/- (programa) (pág. 16)
- ! ¡ Sensor del telemando
- !™ Interruptor U (MAIN POWER) (pág. 2, 6, 16)
- ! £ Botón ... (selección de entrada) (págs. 19, 37)
- ! ¢ Botón TIMER REC ON/OFF (págs. 28, 29)
- ! Botón REC r (grabación) (pág. 25)
- ! § Interruptor AUTO REPEAT ON/OFF (pág. 24)
- ! ¶ Interruptor COLOUR SYSTEM (pág. 23)

Telemando

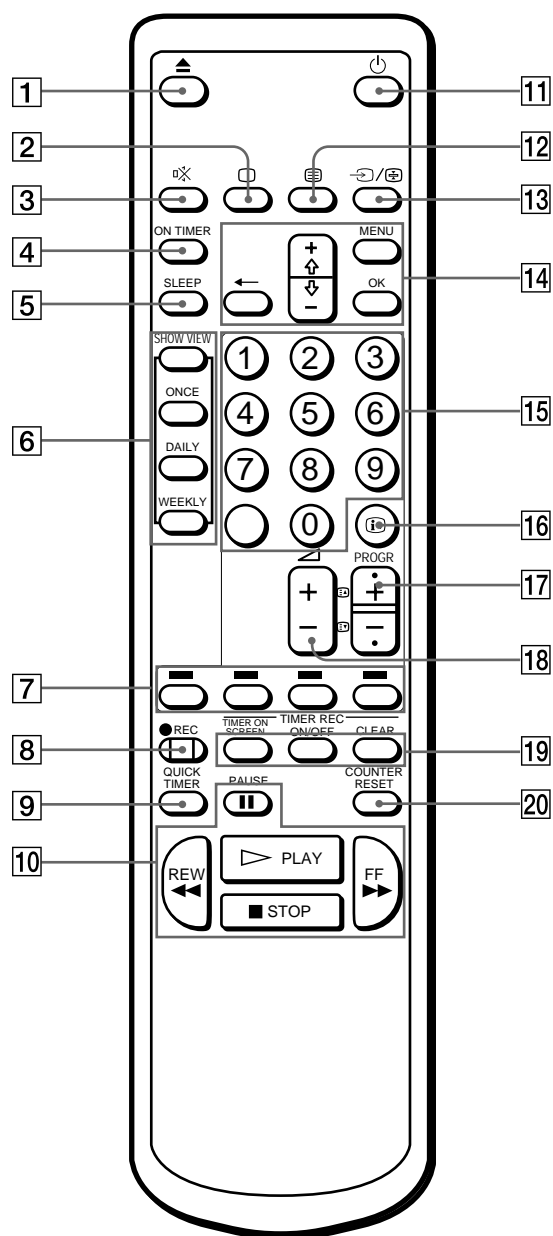

- 1 Botón 6 (expulsión) (pág. 22)
- 2 Botón ; (activación del televisor) (págs. 6, 16)
- 3 Botón μ (silenciamiento) (pág. 17)
- 4 Botón ON TIMER (pág. 34)
- 5 Botón SLEEP (pág. 33)
- 6 Botones SHOWVIEW
Botón ONCE (pág. 31)
Botón DAILY (pág. 31)
Botón WEEKLY (pág. 31)
- 7 Botones de funcionamiento del teletexto (pág. 28)
- 8 Botón REC r (grabación) (pág. 25)
- 9 Botón QUICK TIMER (pág. 30)
- ! ° Botones de transporte de cinta (pág. 23)
· PLAY, p STOP, P PAUSE, O REW (rebobinado),) FF (avance rápido)
- ! ¡ Botón u (espera) (pág. 16)
- !™ Botón \equiv (teletexto) (pág. 20)
- ! £ Botón ... (selección de entrada)/ \oplus (págs. 19, 21, 37)
- ! ¢ Botones de uso de los menús (págs. 6, 7)
MENU
+ /-
?
OK
- ! Botones numéricos (págs. 6 y 16)
- ! § Botón \oplus (información en pantalla) (págs. 17, 24)
- ! ¶ Botones PROGR (programa) +/- / / (Acceso a las páginas de teletexto) (pág. 16, 21)
- ! • Botones Á (volumen) +/- (pág. 16)
- ! ¢ Botones TIMER REC
TIMER ON SCREEN (págs. 27, 29)
ON/OFF (págs. 27, 29)
CLEAR (págs. 29, 31)
- @° Botón COUNTER RESET (pág. 24)

E

ATENÇÃO

A fim de evitar o risco de incêndio ou de choques eléctricos, não exponha o aparelho e à chuva ou à humidade.

No interior do aparelho existem altas tensões perigosas. Não abra a caixa. A manutenção deve ser feita apenas por pessoal qualificado.

Cuidado

Os programas de televisão, os filmes, as cassetes de vídeo e outros materiais podem estar protegidos por direitos de autor. A gravação não autorizada de tais materiais pode ir contra o disposto nas leis de direitos de autor.

Sistema de cores do seu televisor

Este aparelho TV/Vídeo foi concebido para receber programas de televisão baseados no sistema a cores PAL (B/G) e para gravar e reproduzir o sistema a cores PAL. Além disso, a TV/Vídeo pode igualmente reproduzir o sistema a cores NTSC.

PRECAUÇÕES

Informações de segurança

Para segurança geral:

- Não exponha o aparelho à chuva ou à humidade
- Não abra a tampa traseira

Para um funcionamento seguro:

- O aparelho só deve ser ligado a uma tomada CA de 230 V.
- Não utilize o aparelho se algum objecto sólido ou líquido tiver caído dentro dele - mande-o verificar imediatamente.
- Se não pretender utilizar o aparelho por algum tempo, desligue-o da tomada de corrente. Para desligar o aparelho, puxe pela ficha e nunca pelo cabo de alimentação.

Para uma instalação segura:

- Não bloqueie os orifícios de ventilação.
- Não instale o aparelho em locais quentes, húmidos ou excessivamente poeirentos.
- Não instale o aparelho num local onde possa ficar exposto a vibrações mecânicas.
- Posicione o aparelho de forma a deixar um espaço de 10 cm entre ele e a parede para poder ligá-lo e desligá-lo carregando no interruptor de corrente U.

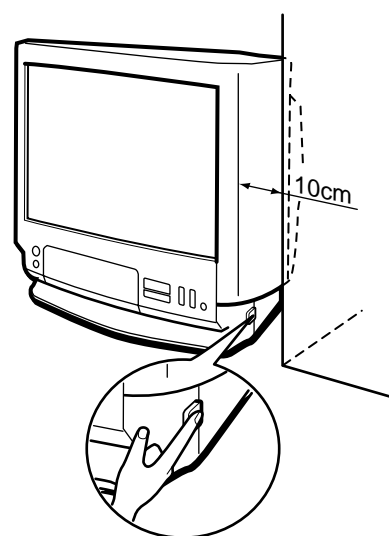

P

Para sua própria protecção, toda a manutenção deve ser feita apenas por pessoal qualificado.

Acerca da condensação de humidade

Se transportar o aparelho directamente de um local frio para um local quente, pode ocorrer uma condensação de humidade no tambor das cabeças de vídeo. Se tal acontecer, a fita pode colar-se ao tambor e ficar danificada ou o vídeo não funcionar devidamente. Para evitar danos causados pela condensação de humidade, não deixe as cassetes dentro do compartimento se não estiver a utilizar o vídeo. Quando transportar o vídeo de um local frio para um quente, espere cerca de 10 minutos antes de o pôr a funcionar.

Se os botões de operação da fita não funcionarem devido à condensação de humidade, deixe o aparelho ligado cerca de uma hora.

CONTEÚDO

Preparativos

1ª Etapa — Preparação	48
Verificar os acessórios fornecidos	48
Introduzir as pilhas no Telecomando	48
2ª Etapa — Ligação da antena	49
Ligar uma antena exterior	49
3ª Etapa — Sintonizar estações de TV	50
Seleccionar a língua no menu	50
Pré-programar os canais automaticamente	51
Pré-programar os canais manualmente	52
Saltar posições de programas	53
Captar o nome de uma estação de TV	54
Sintonia fina manual	55
Programar um canal de televisão pago	56
4ª Etapa — Programar a função ShowView*	
manualmente	57
Programar os canais guia	57
5ª Etapa — Acertar o relógio	59

Operações básicas

Ver Televisão	60
Ligar e desligar a TV/Vídeo	60
Seleccionar programas de TV	60
Regular o volume	60
Tirar o som	61
Visualizar a informação do écran	61
Regular a imagem	61
Ver uma entrada de linha	63
Ouvir com auscultadores	63
Ver o teletexto	64
Ligar e desligar o Teletexto	64
Utilizar a função “Fasttext”	65
Reproduzir uma fita	66
Introduzir uma cassete de vídeo	66
Ejectar uma cassete de vídeo	66
Proteger a cassete contra desgravação	
acidental	66
Reproduzir uma fita	67
Reproduzir uma fita repetidamente	
(AUTO REPEAT)	68
Visualizar as indicações do écran	68
Pôr o contador da fita a zeros	68
Gravar programas de TV	69
Gravar programas de TV	69
Gravar com a TV desligada	69
Ver um programa de televisão e gravar outro	
programa ao mesmo tempo	69

Gravar programas de TV utilizando o	
temporizador	70
Programar o temporizador	70
Utilizar a TV/Vídeo antes de começar a	
gravação através do temporizador	72
Verificar as programações do temporizador	73
Alterar ou anular as programações do	
temporizador	73
Gravar utilizando o Quick-timer	74
Gravar programas de televisão com a função	
ShowView	75

Operações adicionais

Desligar automaticamente — Temporizador	
“Sleep”	77
Ligar na altura desejada — ON TIMER	78
Melhorar a qualidade da imagem de vídeo	79
Ajustar o tracking	79
Ajustar com o controlo da imagem óptima	
(OPC)	80
Sobre a limpeza automática das cabeças	80
Ligar equipamento opcional	81
Ver a entrada de imagens a partir de	
equipamento opcional	81
Montagem com outro videogravador	82
Ver o canal de televisão pago	82

Informações adicionais

Verificação de problemas	83
Cuidados a ter com a TV/Vídeo	85
Limpeza das cabeças do vídeo	85
Cabeças do vídeo gastas	85
Verificar as cabeças do vídeo após 1.000	
horas de utilização	85
Especificações	86
Canais receptores	86
Índice das peças e dos controlos	87
Parte frontal do aparelho TV/Vídeo	87
Telecomando	antecapa

* ShowView é uma marca registada aplicada pela Gemstar Development Corporation. O sistema ShowView é fabricado com a autorização da Gemstar Development Corporation.

1ª Etapa — Preparação

Verificar os acessórios fornecidos

Depois de retirar todos os elementos da embalagem, verifique se recebeu os seguintes itens:

- Telecomando
- Duas pilhas R6 (tamanho AA)

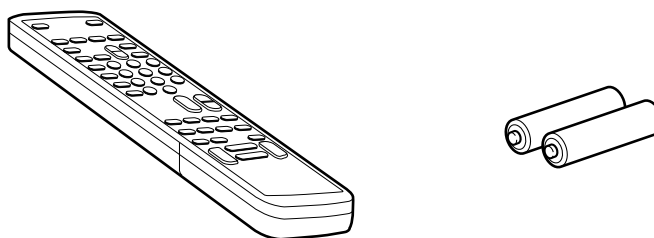

P

Introduzir as pilhas no Telecomando

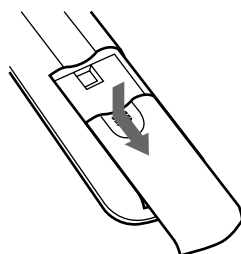

Vire o Telecomando e retire a tampa.

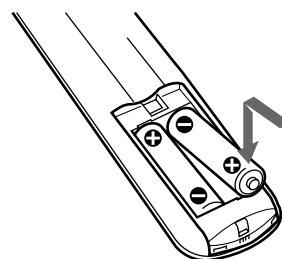

Feche a tampa.

Verifique as polaridades e coloque correctamente as duas pilhas R6.

2ª Etapa — Ligação da antena

Ligar uma antena exterior

Para uma melhor recepção e uma maior nitidez da imagem para gravação, ligue uma antena exterior à TV/Vídeo.

Para ligar uma antena VHF ou uma combinação de antenas VHF/UHF — cabo coaxial de 75 ohms (redondo)

Ligue um conector de antena IEC a um cabo coaxial de 75 ohms. Ligue o conector à tomada Γ (para a antena) da TV/Vídeo.

P

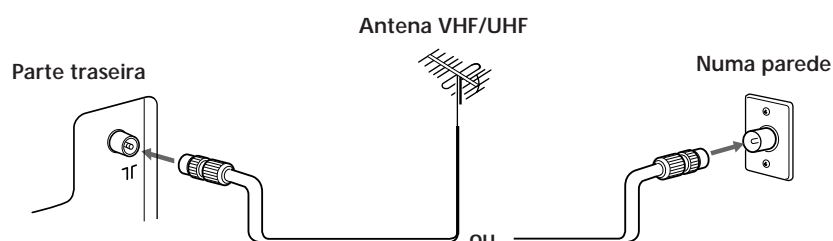

Para ligar antenas VHF e UHF

Ligue as extremidades do cabo da antena ao misturador VHF/UHF (não fornecido). Ligue o misturador à tomada Γ (para a antena) da TV/Vídeo.

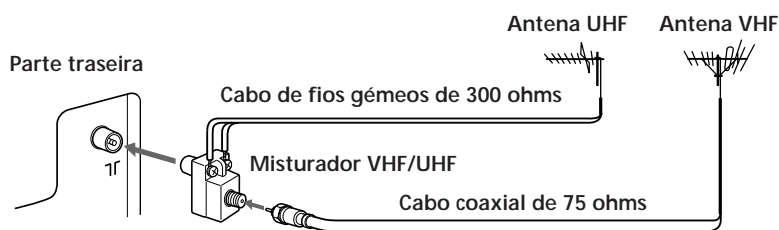

Depois de ter ligado a antena, ligue o cabo de alimentação a uma tomada de parede.

3ª Etapa — Sintonizar estações de TV

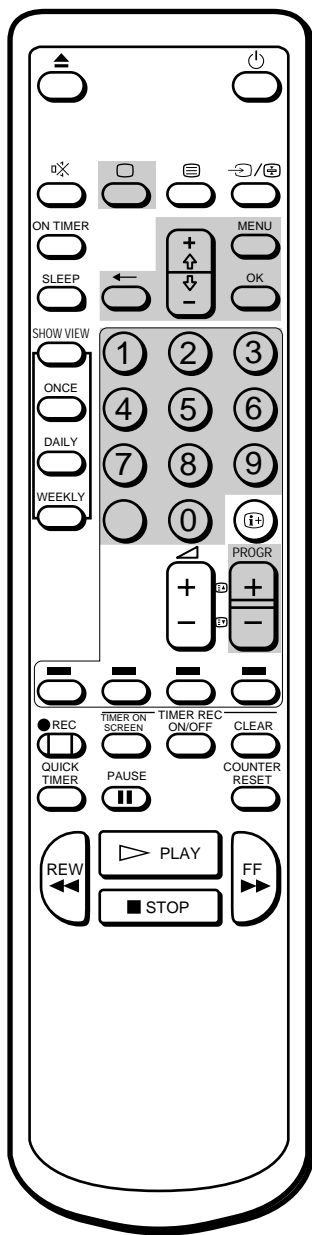

Nota sobre a função DEMONSTRATION

Se seleccionar “DEMONSTRATION” no menu principal e carregar em OK, pode ver no écran uma demonstração sequencial das funções do menu. Carregue numa das teclas (ex. MENU) para interromper esta função.

Deve programar previamente os canais (até 60 canais) optando pelo método manual ou automático.

O método automático é mais fácil se quiser pré-programar simultaneamente todos os canais que pode receber. Utilize o método manual se quiser atribuir um número de programa a cada canal.

Antes de começar

- Carregue no interruptor U (MAIN POWER) situado no lado direito da TV/Vídeo para ligar.
Se acender o indicador luminoso u vermelho se acender carregue em ;, **P** PROGR +/- ou numa tecla numérica do Telecomando.

Seleccionar a língua no menu

Pode seleccionar a língua pretendida para o menu e para a informação em écran respectiva.

A definição inicial está em Inglês.

- 1 Carregue em MENU.
Aparece o menu principal.

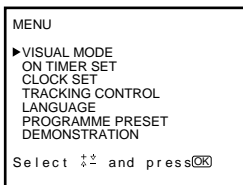

- 2 Mova o cursor (z) para “LANGUAGE” com as teclas + ou - e carregue em OK.
Aparece o menu LANGUAGE.

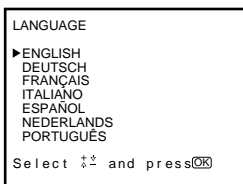

- 3 Selecciona a língua que quiser com as teclas + ou - e carregue em OK.
A língua seleccionada aparece a verde e o menu aparece na língua escolhida.
- 4 Carregue em MENU para voltar ao écran original.

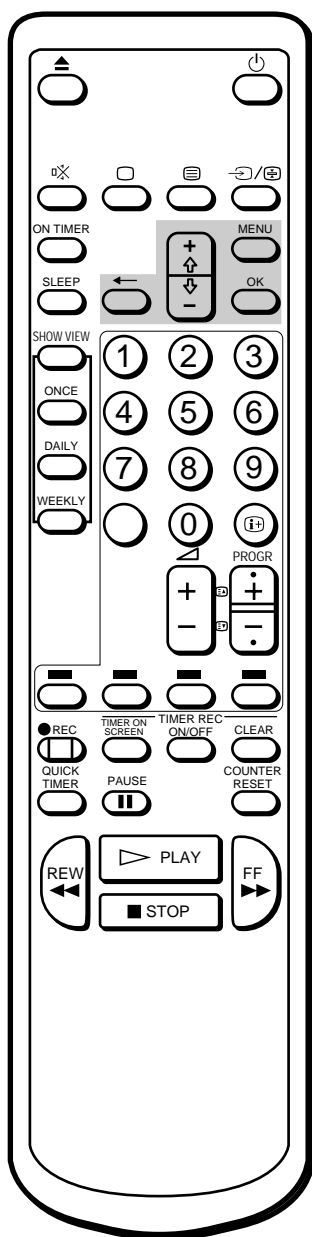

Para parar a pré-programação automática dos canais Carregue em ? no Telecomando.

Pré-programar os canais automaticamente

- 1 Carregue em MENU para visualizar o menu principal.
- 2 Mova o cursor (z) para “PRÉ-DEFIN. DE PROGR. ” com as teclas + ou - e carregue em OK.
Aparece o menu PRÉ-DEFIN. DE PROGR.

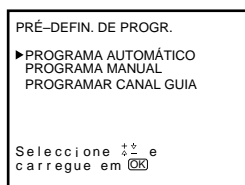

- 3 Mova o cursor (z) para “PROGRAMA AUTOMÁTICO” com as teclas + ou - e carregue em OK.
Aparece o menu PROGRAMA AUTOMÁTICO.

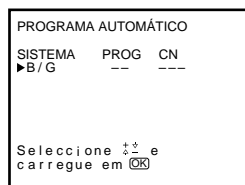

- 4 Carregue em OK.
O número do programa que estava a ver anteriormente aparece a vermelho na posição “PROG”.
Utilizando as teclas + ou - , seleccione o número do programa a partir do qual quer iniciar a pré-programação com excepção do número 00 e carregue em OK.
A posição CN aparece a vermelho.

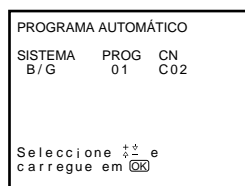

- 5 Seleccione o canal carregando primeiro nas teclas + ou - e depois em OK.
A TV/Vídeo inicia o varrimento e a memorização de um canal disponível a partir do número de programa seleccionado no passo 4.
O programa pré-programado e o número do canal aparecem no ecrã por ordem sequencial. Quando terminar a pré-programação, aparece o ecrã original. Todos os canais disponíveis ficam memorizados em teclas numéricas por ordem sequencial.

Os números do canal e do programa pré-programado aparecem, no écran, por ordem sequencial. Quando terminar a pré-programação, o écran principal volta a aparecer. Todos os canais disponíveis ficam memorizados nas teclas numéricas por ordem sequencial.

P

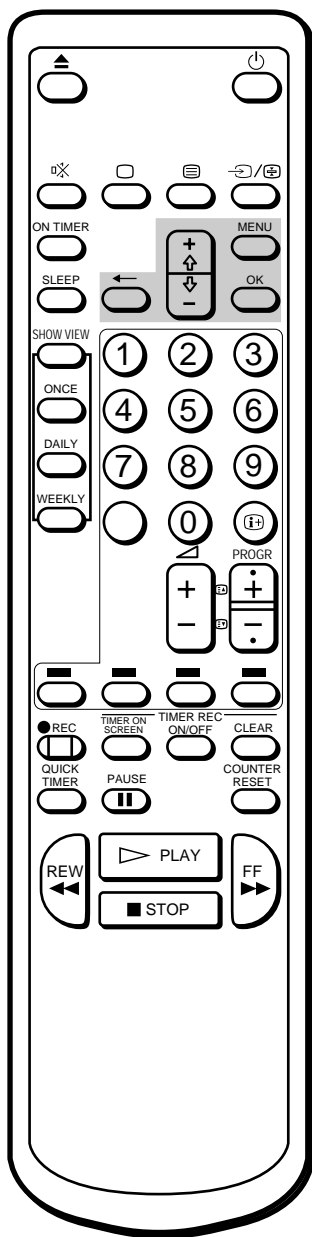

Pré-programar os canais manualmente

- 1 Carregue em MENU para visualizar o menu principal.
- 2 Mova o cursor (z) para “PRÉ-DEFIN. DE PROGR.” com as teclas + ou - e carregue em OK.

Aparece o menu PRÉ-DEFIN. DE PROGR.

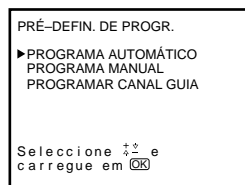

- 3 Mova o cursor (z) para “PROGRAMA MANUAL” com as teclas + ou - e carregue em OK.

Aparece o menu PROGRAMA MANUAL.

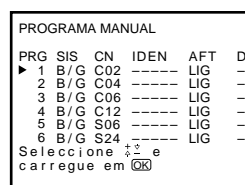

- 4 Utilizando as teclas + ou - , mova o cursor (z) para a posição de programa (tecla numerada) em que pretende pré-programar o canal, e carregue em OK. A posição SIS aparece a verde.

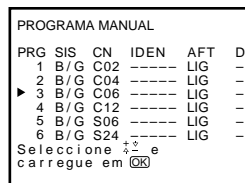

- 5 Seleccione o sistema carregando primeiro nas teclas + ou - e depois em OK.

A posição CN aparece a vermelho.

- 6 Seleccione o canal que pretende pré-programar carregando primeiro nas teclas + ou - e depois em OK.

- 7 A TV/Vídeo inicia o varrimento dos canais disponíveis. Quando sintonizar um canal disponível, pára. Se quiser pré-programar esse canal, carregue em OK. Caso contrário, carregue em + ou - para procurar outro canal.

- 8 Repita os passos de 4 e 5 para pré-programar outros canais.

- 9 Depois de terminar a pré-programação, carregue em MENU para voltar ao écran original.

Para posições de programas além de 6

Se carregar em - repetidamente, o visor desfila.

Se tiver cometido um erro

Carregue em ? para voltar à posição anterior.

P

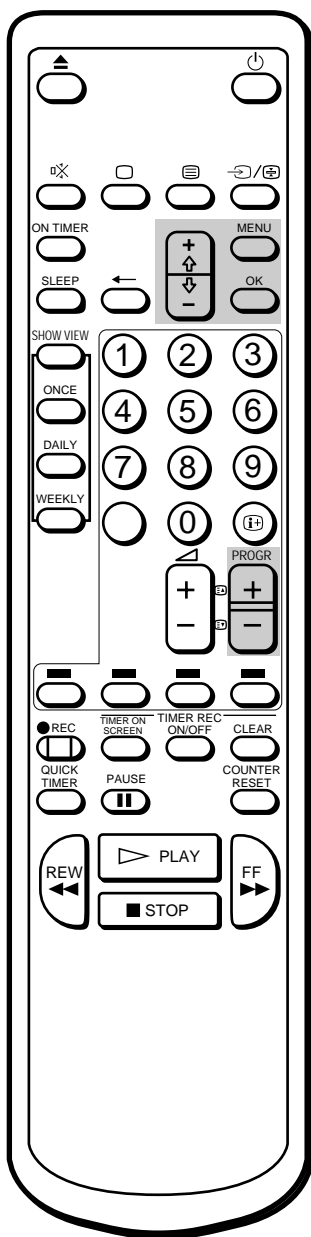

Para posições de programas além de 6

Se carregar em - repetidamente, o visor desfila.

Saltar posições de programas

Quando estiver a seleccionar programas com as teclas PROGR +/-, pode saltar posições de programas não utilizadas. No entanto, pode mesmo assim chamar esses programas, quando os seleccionar com as teclas numeradas.

- 1 Carregue em MENU para visualizar o menu principal.
- 2 Mova o cursor (z) para "PRÉ-DEFIN. DE PROGR." com as teclas + ou - e carregue em OK.
Aparece o menu PRÉ-DEFIN. DE PROGR.
- 3 Mova o cursor (z) para "PROGRAMA MANUAL" com as tecla + ou - e carregue em OK.
Aparece o menu PROGRAMA MANUAL.
- 4 Utilizando as teclas + ou - , mova o cursor (z) para a posição de programa que quer saltar e carregue em OK.
A posição "SIS" fica a vermelho.

PROGRAMA MANUAL						
PRG	SIS	CN	IDEN	AFT	D	
1	B/G	C02	-----	LIG	-	
2	B/G	C04	-----	LIG	-	
3	B/G	C06	-----	LIG	-	
4	B/G	C12	-----	LIG	-	
5	B/G	S06	-----	LIG	-	
6	B/G	S24	-----	LIG	-	
Seleccione \leftarrow e carregue em OK						

- 5 Carregue em + ou - até aparecer "---" na posição "SIS" e carregue em OK.

PROGRAMA MANUAL						
PRG	SIS	CN	IDEN	AFT	D	
1	B/G	C02	-----	LIG	-	
2	B/G	C04	-----	LIG	-	
3	---	C06	-----	LIG	-	
4	B/G	C12	-----	LIG	-	
5	B/G	S06	-----	LIG	-	
6	B/G	S24	-----	LIG	-	
Seleccione \leftarrow e carregue em OK						

Se utilizar as teclas PROGR +/- para seleccionar programas, salta a posição de programa.

- 6 Repita os passos 4 e 5 para saltar outras posições de programas.
- 7 Carregue em MENU para voltar ao écran original.

P

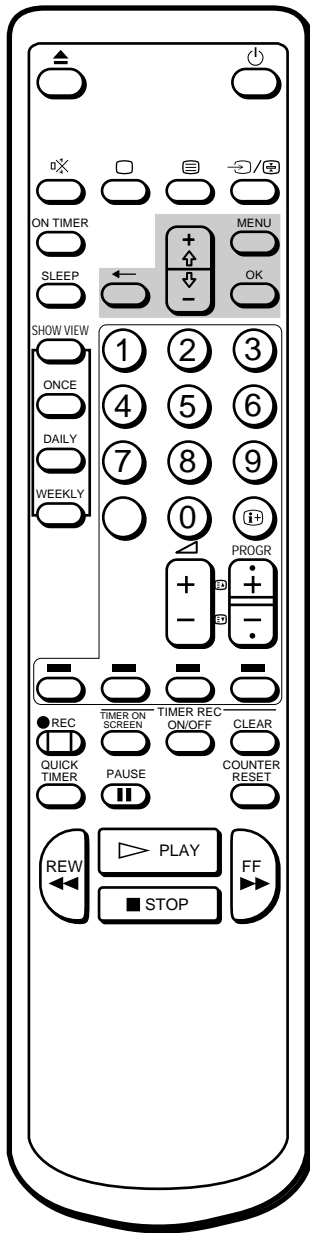

Se tiver cometido um erro
Carregue em ? para voltar à
posição anterior.

Captar o nome de uma estação de TV

Pode dar um nome a um canal, utilizando um máximo de cinco caracteres (letras ou números), que será visualizado no écran da televisão (ex: MTV). Utilizando esta função, pode identificar, com toda a facilidade, o canal que está a ver.

- 1 Carregue em MENU para visualizar o menu principal.
 - 2 Mova o cursor (z) para “PRÉ-DEFIN. DE PROGR.” com as teclas + ou - e carregue em OK.
- Aparece o menu PRÉ-DEFIN. DE PROGR.
- 3 Mova o cursor (z) para “PROGRAMA MANUAL” com as teclas + ou - e carregue em OK.
- Aparece o menu PROGRAMA MANUAL.

PROGRAMA MANUAL						
PRG	SIS	CN	IDEN	AFT	D	
▶ 1	B/G	C02	-----	LIG	-	
2	B/G	C04	-----	LIG	-	
3	B/G	C06	-----	LIG	-	
4	B/G	C12	-----	LIG	-	
5	B/G	S06	-----	LIG	-	
6	B/G	S24	-----	LIG	-	

Seleccione ↑ ↓ e
carregue em OK

- 4 Utilizando as teclas + ou - , mova o cursor (z) para a posição de programa que quer captar e carregue repetidamente em OK até que o primeiro elemento da posição “IDEN” fique a vermelho.
 - 5 Seleccione uma letra ou um número com as teclas + ou - e carregue em OK.
- O elemento seguinte fica a vermelho. Seleccione outros caracteres do mesmo modo. Para o elemento que quer deixar em branco, seleccione “-” e carregue em OK.

PROGRAMA MANUAL						
PRG	SIS	CN	IDEN	AFT	D	
1	B/G	C02	-----	LIG	-	
2	B/G	C04	-----	MTV	-	
3	B/G	C06	-----	LIG	-	
4	B/G	C12	-----	LIG	-	
5	B/G	S06	-----	LIG	-	
6	B/G	S24	-----	LIG	-	

Seleccione ↑ ↓ e
carregue em OK

- 6 Depois de seleccionar todos os caracteres, carregue repetidamente em OK até o cursor aparecer. A partir desse momento fica armazenada na memória a captação que escolheu.
- 7 Repita os passos de 4 a 6 para captar outros canais.
- 8 Carregue em MENU para voltar ao écran original.

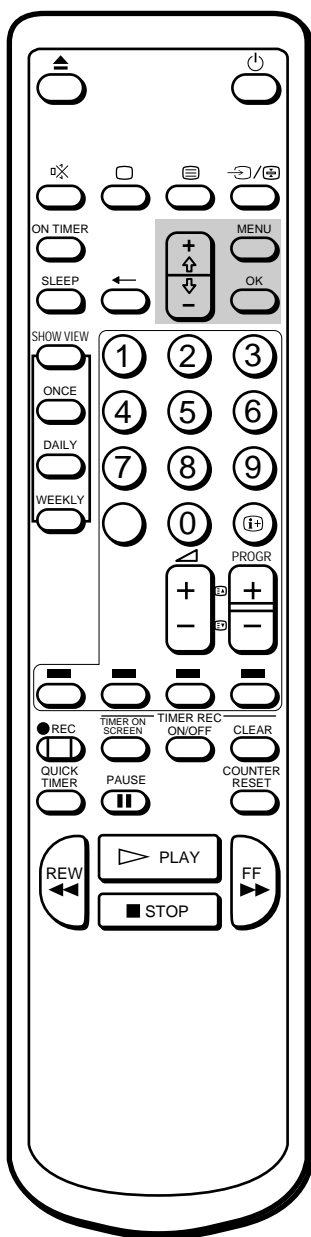

Para reactivar a AFT (sintonia fina automática)

Repita tudo desde o início e seleccione "LIG" no passo 5.

Sintonia fina manual

Normalmente, a AFT (sintonia fina automática) está já a funcionar. No entanto, se a imagem de um programa estiver distorcida, pode utilizar a função de sintonia fina manual para obter uma melhor recepção de imagem.

- 1 Carregue em MENU para visualizar o menu principal.
- 2 Mova o cursor (z) para "PRÉ-DEFIN. DE PROGR." com as teclas + ou - e carregue em OK. Aparece o menu PRÉ-DEFIN. DE PROGR.
- 3 Mova o cursor (z) para "PROGRAMA MANUAL" com as teclas + ou - e carregue em OK. Aparece o menu PROGRAMA MANUAL.
- 4 Utilizando as teclas + ou -, mova o cursor (z) para a posição de programa de que pretende efectuar a sintonia fina manual e carregue várias vezes em OK até que a posição AFT apareça a vermelho.

PROGRAMA MANUAL						
PRG	SIS	CN	IDEN	AFT	D	
1	B/G	C02	-----	LIG	-	
2	B/G	C04	-----	LIG	-	
▶ 3	B/G	C06	-----	LIG	-	
4	B/G	C12	-----	LIG	-	
5	B/G	S06	-----	LIG	-	
6	B/G	S24	-----	LIG	-	

Seleccione $\uparrow \downarrow$ e carregue em OK

- 5 Faça a sintonia fina do canal carregando sem soltar nas teclas + ou - até conseguir a recepção ideal de TV. Enquanto carrega nas teclas, as frequências vão mudando de -15 até +15.

PROGRAMA MANUAL						
PRG	SIS	CN	IDEN	AFT	D	
1	B/G	C02	-----	LIG	-	
2	B/G	C04	-----	LIG	-	
▶ 3	B/G	C06	-----	-3	-	
4	B/G	C12	-----	LIG	-	
5	B/G	S06	-----	LIG	-	
6	B/G	S24	-----	LIG	-	

Seleccione $\uparrow \downarrow$ e carregue em OK

- 6 Quando terminar a sintonia fina, carregue em OK. O cursor aparece. O nível sintonizado fica memorizado.
- 7 Repita os passos de 4 a 6 para sintonizar outros canais.
- 8 Carregue em MENU para voltar ao écran original.

P

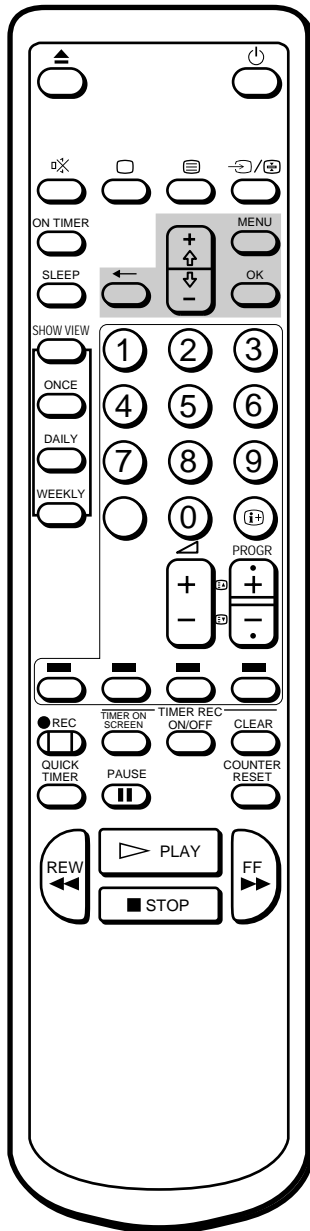

Programar um canal de televisão pago

Pode ver um canal de televisão pago ligando um descodificador de Canal-Pago ao conector W localizado na parte de trás da TV/Video.

- 1 Carregue em MENU para ver o menu principal.
- 2 Mova o cursor (z) para “PRÉ-DEFIN. DE PROGR.” utilizando as teclas + or - e carregue em OK.
O menu PRÉ-DEFIN. DE PROGR. aparece.
- 3 Mova o cursor (z) para “PROGRAMA MANUAL” utilizando as teclas + or - e carregue em OK.
- 4 Mova o cursor (z) para a posição de programa em que pretende programar um descodificador de Canal-Pago e carregue em OK até que a posição D apareça a vermelho.

PROGRAMA MANUAL						
PRG	SIS	CN	IDEN	AFT	D	
1	B/G	C02	----	LIG	-	
2	B/G	C04	----	LIG	-	
▶ 3	B/G	C06	----	LIG	-	
4	B/G	C12	----	LIG	-	
5	B/G	S06	----	LIG	-	
6	B/G	S24	----	LIG	-	
Selecione ↑ ↓ e carregue em OK						

- 5 Carregue em + or - até que r apareça na posição D e carregue em OK.

PROGRAMA MANUAL						
PRG	SIS	CN	IDEN	AFT	D	
1	B/G	C02	----	LIG	-	
2	B/G	C04	----	LIG	-	
3	B/G	C06	----	LIG	•	
4	B/G	C12	----	LIG	-	
5	B/G	S06	----	LIG	-	
6	B/G	S24	----	LIG	-	
Selecione ↑ ↓ e carregue em OK						

- 6 Carregue em MENU para voltar ao ecrã original.

Nota

O Descodificador de Canal Pago não pode descodificar sinais de outras posições de programas durante a gravação do sinal do programa para que está programado.

4ª Etapa — Programar a função ShowView manualmente

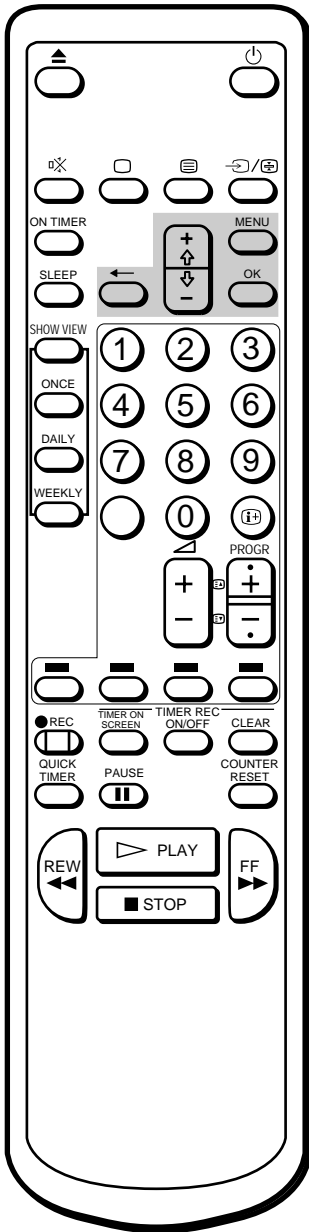

Se se enganar

Carregue em (?) para voltar à posição anterior.

A função ShowView permite-lhe simplificar a tarefa de programação do televisor/video para fazer gravações temporizadas. Coordene a posição de programa de cada canal com o canal guia (o número antecipadamente atribuído a cada estação de televisão). Para obter os números do canal, procure a área, no guia dos programas, que contém os números do ShowView.

Antes de começar

- Se o indicador u da TV/Video estiver vermelho, carregue em ; ou PROGR +/- ou numa tecla numerada do Telecomando.

P

Programar os canais guia

- 1 Carregue em MENU para visualizar o menu principal. Aparece o menu principal.

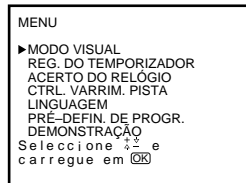

- 2 Mova o cursor (z) para “PRÉ-DEFIN. DE PROGR.” com + ou - e carregue em OK. Aparece o menu PRÉ-DEFIN. DE PROGR.

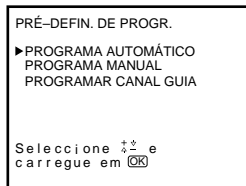

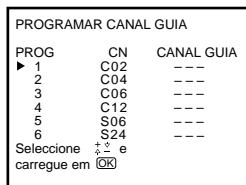

- 3 Mova o cursor (z) para “PROGRAMAR CANAL GUIA” com + ou - e carregue em OK. Aparece o menu PROGRAMAR CANAL GUIA.





- 4 Com + ou - , mova o cursor (z) para a posição de programa (tecla numerada) para que pretende programar o canal guia e carregue em OK. A posição CANAL GUIA fica a vermelho.

PROGRAMAR CANAL GUIA		
PROG	CN	CANAL GUIA
1	C02	---
2	C04	---
3	C06	---
4	C12	---
5	S06	---
6	S24	---

Selecione  e carregue em 

- 5 Selecione o canal guia que pretende programar com + ou - e carregue em OK. P

PROGRAMAR CANAL GUIA		
PROG	CN	CANAL GUIA
1	C02	---
2	C04	---
▶ 3	C06	99
4	C12	---
5	S06	---
6	S24	---

Selecione  e carregue em 

- 6 Repita os passos 4 e 5 para programar outros canais.
- 7 Depois de acabar de programar, carregue em MENU para voltar ao ecrã original.

5ª Etapa — Acertar o relógio

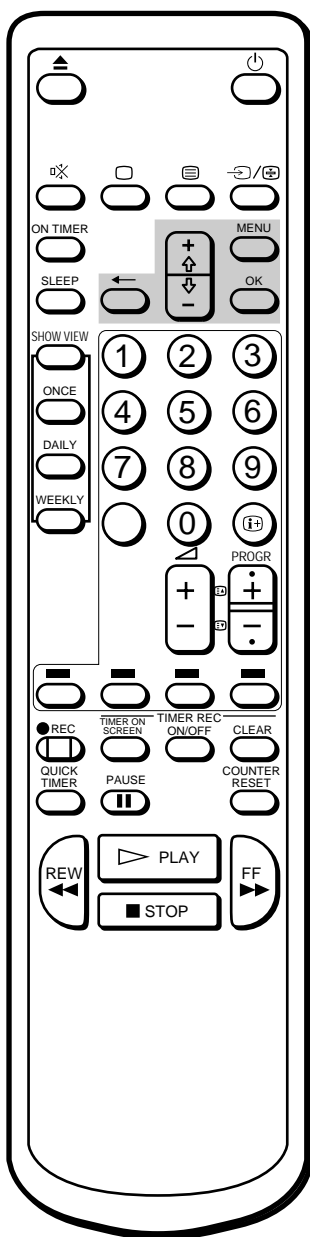

Para utilizar as funções de gravação do temporizador e do Quick-timer, tem que acertar o relógio.

- 1 Carregue em MENU para visualizar o menu principal.

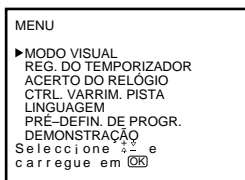

- 2 Mova o cursor (z) para “ACERTO DO RELÓGIO” com as teclas + ou - e carregue em OK. Aparece o menu ACERTO DO RELÓGIO.

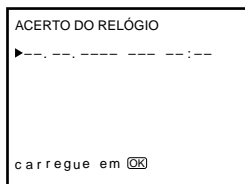

- 3 Carregue em OK para acertar o relógio. A secção do dia fica a vermelho.

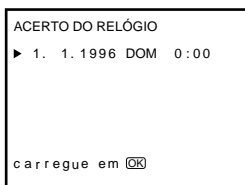

- 4 Acerte o dia com as teclas + ou - e carregue em OK. A secção do mês fica a vermelho.

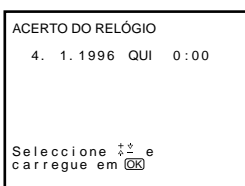

- 5 Utilizando as teclas + ou -, acerte o mês, o ano, a hora e os minutos, tal como fez no passo 4.

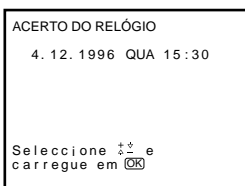

- 6 Depois de acertar os minutos, carregue em OK. O relógio começa a funcionar.

- 7 Carregue em MENU para voltar ao écran original.

Se tiver cometido um erro
Carregue em ? para voltar à posição anterior.

O relógio parou e apareceu "--/--"

Tem que acertar novamente o relógio.

P

Ver Televisão

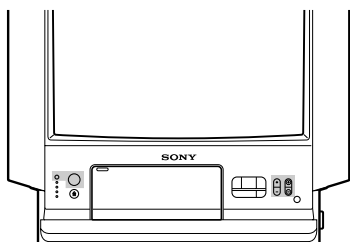

Esta secção explica as funções básicas que se utilizam quando se vê televisão. A maioria das operações pode ser executada através do Telecomando.

Ligar e desligar a TV/Vídeo

Ligar a TV

Carregue no interruptor U (MAIN POWER) situado no lado direito da TV/Vídeo.

Carregue em ;, PROGR +/- ou nas teclas numeradas do telecomando, ou em PROGR +/- na TV/Vídeo quando o indicador luminoso vermelho se acender.

P

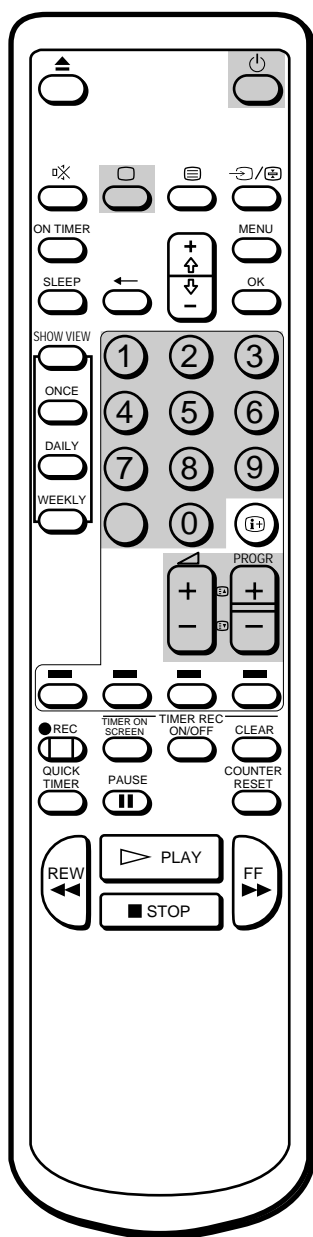

Desligar temporariamente a TV

Carregue na tecla u.

A TV/Vídeo entra no modo de espera e acende-se o indicador luminoso u vermelho na parte da frente da TV/Vídeo.

Para voltar a ligar

Carregue em ;, PROGR +/- ou nas teclas numeradas do telecomando, ou em PROGR +/- na TV/Vídeo.

Para desligar a corrente

Carregue no interruptor de corrente U da TV/Vídeo.

Seleccionar programas de TV

Carregue nas teclas PROGR +/- ou nas teclas numeradas do Telecomando, ou nas teclas PROGR +/- da TV/Vídeo.

Para seleccionar um número de dois dígitos utilizando as teclas numeradas

Carregue em ÷ e depois nos números.

Por exemplo, se quiser escolher o 14, carregue em ÷ e depois no 1 e no 4.

Regular o volume

Carregue em Á +/-.

Nota

Se o interruptor U estiver desactivado, nenhuma das funções de vídeo funcionam.

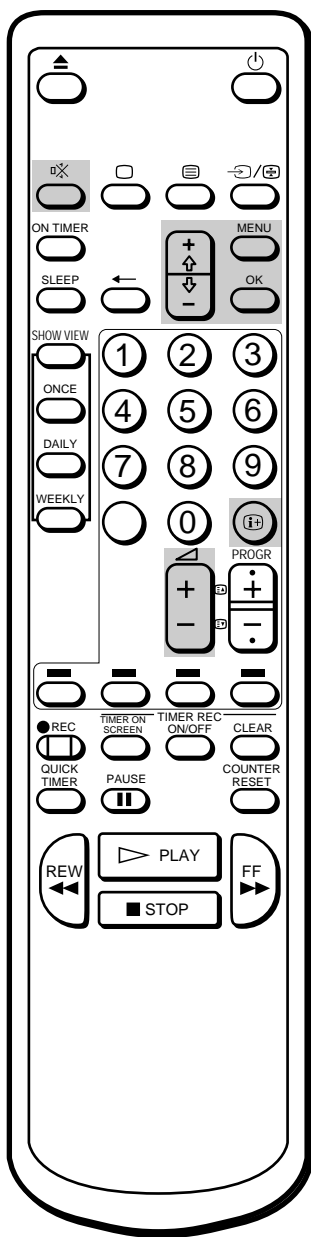

Tirar o som

Carregue em **⏏**.

O indicador **⏏** aparece e mantém-se no écran.

Para retomar o som normal, carregue novamente em **⏏** ou em **. +**.

Visualizar a informação do écran

Carregue em **⏏** para visualizar a informação do écran.

Para manter no écran o número do programa, o número e o título do canal, carregue novamente em **⏏**.

Para fazer desaparecer essas informações do écran, carregue em **⏏** até deixar de as visualizar.

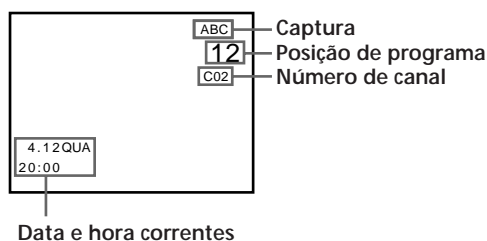

Regular a imagem

Pode seleccionar no menu uma de quatro definições para efeito da imagem. Pode igualmente regular a imagem de acordo com as suas preferências.

Seleccionar o efeito da imagem

- 1 Carregue em MENU para visualizar o menu principal.

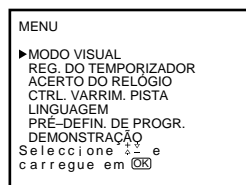

- 2 Mova o cursor (z) para MODO VISUAL com as teclas **+** ou **-** e carregue em OK. Aparece o menu MODO VISUAL.

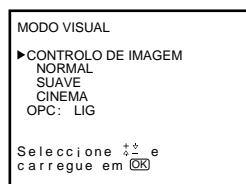

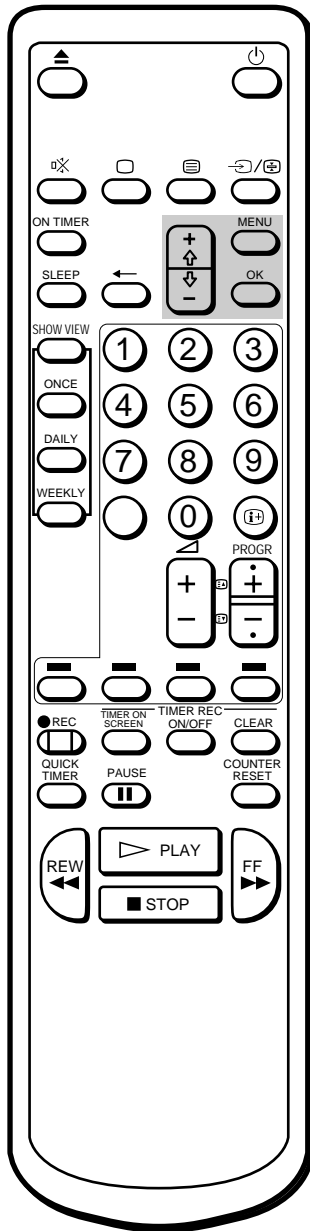

Nota

A regulação TONALIDADE só está disponível para o sistema de cores NTSC.

- Utilizando as teclas + ou -, seleccione a definição que quer utilizar e carregue em OK. Veja na tabela a seguir o efeito de cada definição. A definição seleccionada fica armazenada na memória.

Efeito de cada definição

Definição	Efeito da imagem
CONTROLO DE IMAGEM	São armazenados na memória os níveis de controlo da imagem regulada. (Veja "Regular a imagem visualizada no ecrã".)
NORMAL	Mais contraste
SUAVE	Menos contraste
CINEMA	Mais escura Ex: quando se vê um filme

P

- Carregue em MENU para voltar ao ecrã original.

Regular a imagem visualizada no ecrã

- Carregue em MENU para visualizar o menu principal.
- Mova o cursor (z) para MODO VISUAL com as teclas + ou - e carregue em OK. Aparece o menu MODO VISUAL.

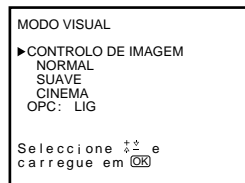

- Mova o cursor (z) para CONTROLO DE IMAGEM com as teclas + ou - e carregue em OK. Aparece o menu CONTROLO DE IMAGEM.

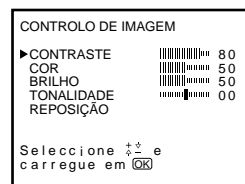

- Utilizando as teclas + ou -, seleccione o item que quer regular e carregue em OK.
- Regule a imagem com as teclas + ou - e carregue em OK. De cada vez que carregar, aumenta ou diminui as barras verticais e o número existente na margem direita muda para mostrar o nível de controlo. (Veja a tabela a seguir.)
- Repita os passos 4 e 5 para regular outros itens.

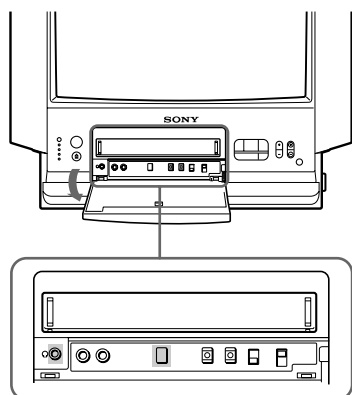

- 7 Carregue em MENU para voltar ao ecrã original. Os níveis de controlo regulados são armazenados.

Efeito de cada controlo

CONTROLO DE IMAGEM	Efeito
CONTRASTE	Menos ██████████..... Mais
COR	Menos ██████████..... Mais
BRILHO	Mais escura ██████████..... Mais clara
TONALIDADE	Mais verde Mais vermelha
REPOSIÇÃO	Repõe todos os itens nos níveis pré-programados

P

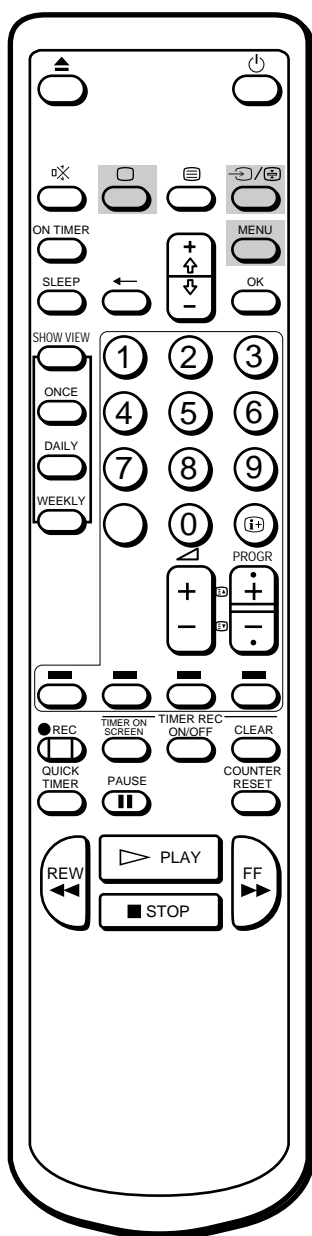

Ver uma entrada de linha

Carregue repetidamente em ... até aparecer o indicador de entrada pretendido.

Para voltar à imagem de TV normal, carregue em ... até aparecer a posição de programa, ou carregue uma vez em ; no telecomando. Para mais pormenores sobre as imagens de entrada de vídeo, consulte a página 81.

Ouvir com auscultadores

Ligue os auscultadores (não fornecidos) ao jack 2 (para auscultadores) existente dentro do painel frontal da TV/Vídeo.

O som do altifalante é desligado.

Ver o teletexto

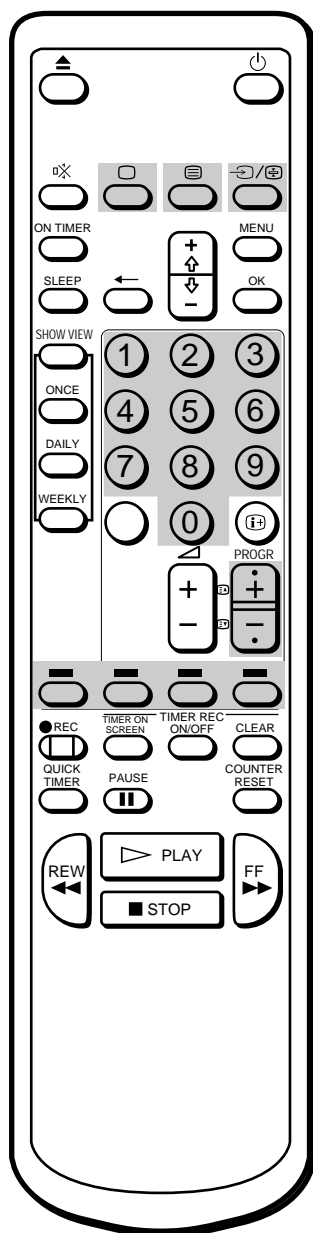

As estações de televisão difundem, através dos canais de televisão, um serviço de informação chamado Teletexto. O serviço de teletexto permite-lhe receber várias informações como, por exemplo, as previsões do tempo ou as notícias, em qualquer altura.

Ligar e desligar o Teletexto

- 1 Selecciona o canal de televisão que difunde o serviço de teletexto que pretende ver.
- 2 Carregue em V para ver o Teletexto.
Aparece uma página de teletexto (normalmente a página de índice). Se não existir uma emissão de teletexto, a indicação P100 aparece num ecrã preto.
- 3 Carregue na teclas numéricas para introduzir o número com três algarismos referente à página de teletexto pretendida. Os números aparecem no ecrã e a página pretendida aparece alguns segundos depois. Se se enganar, introduza três algarismos ao acaso e volte a introduzir o número de página correcto.
- 4 Carregue em ; para voltar ao modo TV.

P

Utilizar a função "Fasttext"

Esta função permite-lhe aceder a uma página de teletexto carregando apenas numa tecla.

Quando uma página Fasttext é emitida aparece, na parte inferior do ecrã, um menu com um código de cores. As cores do menu correspondem às teclas vermelha, verde, amarela e azul do telecomando. Estas teclas de cores funcionam como teclas "Fasttext" no modo Teletexto.

Carregue na tecla de cor correspondente à cor indicada no menu com o código de cores. A página aparece alguns segundos depois.

Para alterar o canal do teletexto

- Carregue primeiro em ; para voltar ao modo TV e repita os passos 1 a 3.
- Se o sinal do canal de televisão for demasiado fraco, podem ocorrer erros no teletexto.

Aceder à página anterior ou seguinte

Carregue em **PROGR +/- / .**

A página seguinte ou anterior aparece no ecrã.

Sobrepor uma página de teletexto na imagem da televisão

Sempre que carregar em **V**, o ecrã muda pelo ordem seguinte:

n- Teletexto n Teletexto e TV

P

Impedir a actualização ou alteração de uma página de Teletexto

Uma página de teletexto pode ser composta por várias páginas secundárias. Pode fixar a página para ler o texto de uma só vez.

Carregue em **⊞** (HOLD).

O símbolo **⊞** aparece no ecrã e a página secundária seleccionada fica fixa.

Volte a carregar em **⊞** para voltar ao funcionamento normal do Teletexto.

Reproduzir uma fita

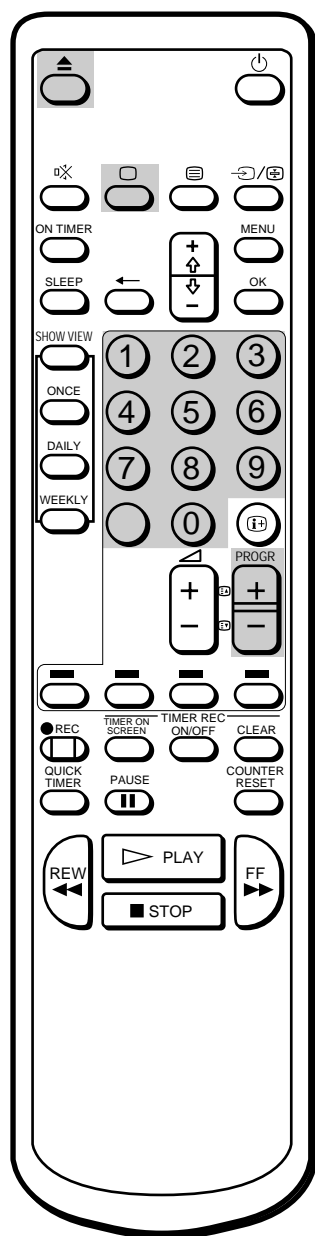
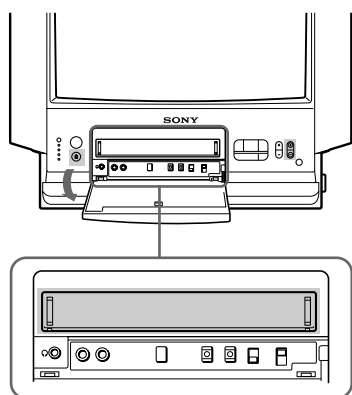

Esta secção mostra como introduzir e reproduzir uma cassette. Em “Operações adicionais” na página 77 são apresentadas funções mais cómodas que podem ser utilizadas quando se reproduz uma fita.

Introduzir uma cassette de vídeo

- 1 Carregue em **;**, **PROGR +/-** ou nas teclas numeradas do telecomando, ou em **PROGR +/-** na TV/Vídeo quando o indicador luminoso vermelho se acender.
- 2 Abra o painel frontal da TV/Vídeo.
- 3 Cuidadosamente, faça pressão no centro da parte da frente da cassette com a seta voltada para cima. A cassette entra automaticamente no respectivo compartimento.

O indicador **Ø** aparece no ecrã e mantém-se aí enquanto a cassette estiver carregada.

A TV/Vídeo fica automaticamente ligada quando está em modo de espera. Se introduzir uma cassette com a patilha de segurança retirada, a reprodução começa.

Ejectar uma cassette de vídeo

Carregue em **EJECT 6** na TV/Vídeo ou em **6** no Telecomando.

O indicador **Ø** aparece e mantém-se visível até a cassette ser ejectada. Pode ejectar a cassette mesmo que a TV esteja desligada.

Proteger a cassette contra desgravação acidental

A cassette contém uma patilha de segurança que a protege contra a desgravação acidental de qualquer gravação anterior. Quebre essa patilha de segurança com uma chave de parafusos ou outra ferramenta semelhante. Se retirar a patilha e tentar gravar qualquer coisa, a cassette é ejectada. Para fazer uma gravação numa cassette com a patilha quebrada, basta cobrir o orifício da patilha com fita adesiva.

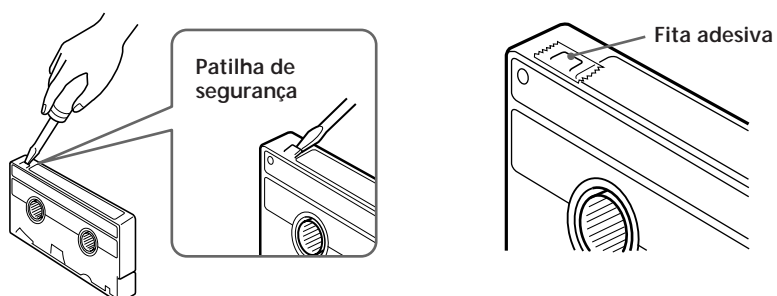

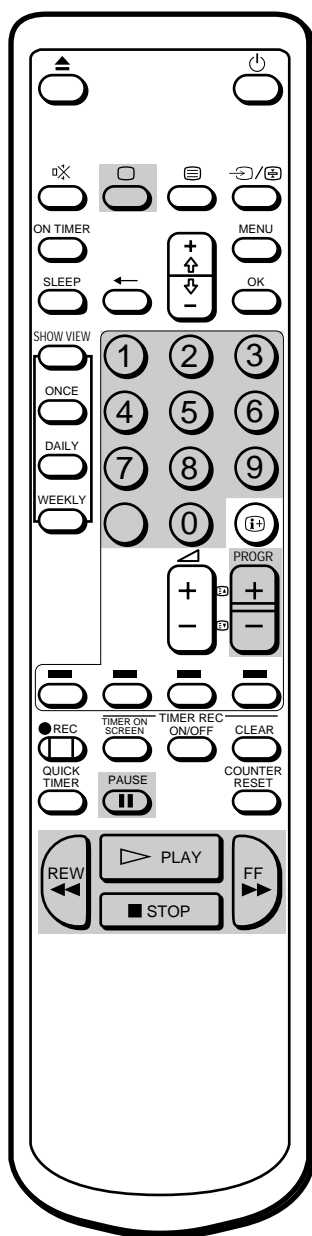
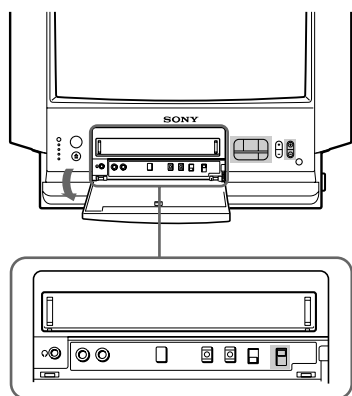

Reproduzir uma fita

- 1 Carregue em ;, PROGR +/- ou nas teclas numeradas do telecomando, ou em PROGR +/- na TV/Vídeo quando indicador luminoso vermelho u se acender.
- 2 Introduza uma cassette.
Se introduzir uma cassette sem a respectiva patilha de segurança, a reprodução tem início automaticamente.
- 3 Programe o comutador COLOUR SYSTEM de acordo com o sistema a cores da fita a ser reproduzida. Normalmente, deverá programá-lo para AUTO. Se aparecerem riscos na imagem durante a reprodução de uma fita, utilize o comutador para seleccionar o sistema a cores.
PAL: para reproduzir uma fita gravada no sistema a cores PAL
NTSC: para reproduzir uma fita gravada no sistema a cores NTSC
- 4 Carregue em PLAY .
A reprodução começa. Durante alguns segundos aparecem informações no écran.

Para interromper a reprodução

Carregue em STOP p.
A TV/Vídeo volta à imagem normal de TV.

Para parar a reprodução durante um momento

Carregue em PAUSE P. A imagem fica parada.
Carregue novamente em PAUSE P ou em PLAY · para retomar a reprodução.
Se deixar a TV/Vídeo em modo de pausa, a reprodução normal recomeça após cerca de 5 minutos, protegendo a qualidade das cassetes de vídeo.

Para fazer avançar a fita rapidamente

Carregue em STOP p, e depois em FF).

Para rebobinar a fita

Carregue em STOP p, e depois em REW 0.

Para procurar a grande velocidade

Durante a reprodução carregue sem soltar em REW 0 (rebobinar) ou em FF) (avanço rápido).
Aparece uma imagem a grande velocidade no écran do televisor.
Para voltar à reprodução normal solte a tecla.

Para visualizar a imagem em modo de rebobinagem ou avanço rápido

Carregue sem soltar em FF) durante o avanço rápido ou em REW 0 durante a rebobinagem.
Enquanto não soltar a tecla pode visualizar a imagem.
Assim que soltar a tecla, retoma o modo de rebobinagem ou de avanço rápido.

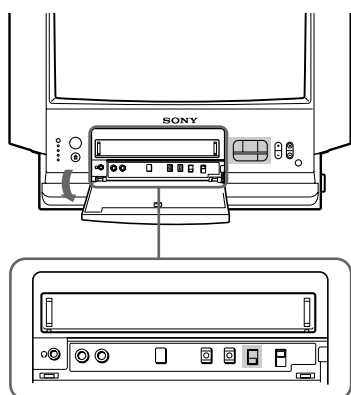

Reproduzir uma fita repetidamente (AUTO REPEAT)

Pode reproduzir repetidamente a parte gravada de uma fita.

Ponha o comutador AUTO REPEAT da TV/Vídeo na posição ON e carregue em PLAY .

A reprodução começa. Quando a fita chegar ao fim , a TV/Vídeo rebobina a fita até ao início e volta a reproduzi-la.

Visualizar as indicações do écran

P

Carregue em **ⓘ** para visualizar a seguinte informação do écran. Para que o écran mostre a quantidade de fita restante e o contador linear, carregue novamente em **ⓘ**.

Para fazer desaparecer essas informações, carregue em **ⓘ** até deixar de as visualizar.

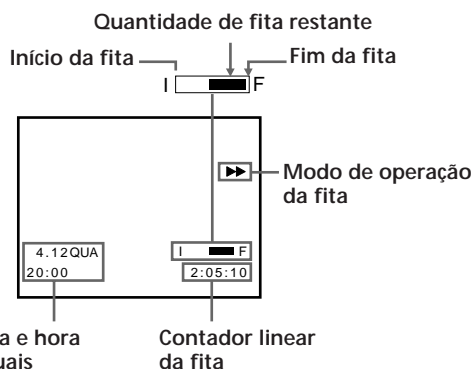
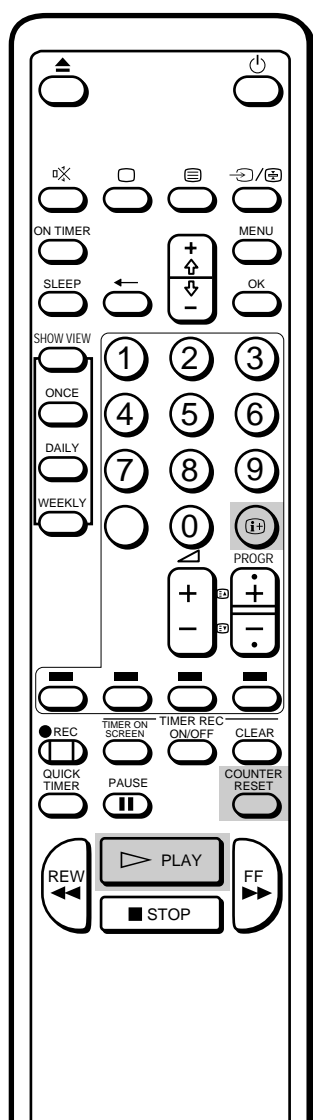

Pôr o contador da fita a zeros

O contador da fita permite localizar uma determinada cena após a reprodução. Carregue em COUNTER RESET no Telecomando para pôr o contador a “0:00:00”, antes de reproduzir a fita. Sempre que introduzir a cassete, o contador de fita volta automaticamente a “0:00:00”. A TV/Vídeo faz a contagem contínua de toda a extensão da fita que está a ser reproduzida. No entanto, note que o contador da fita não conta as zonas onde não existem sinais de vídeo gravados.

Nota

O modo de operação da fita aparece sempre que se altera o modo (mesmo que o indicador **ⓘ** esteja desligado).

Gravar programas de TV

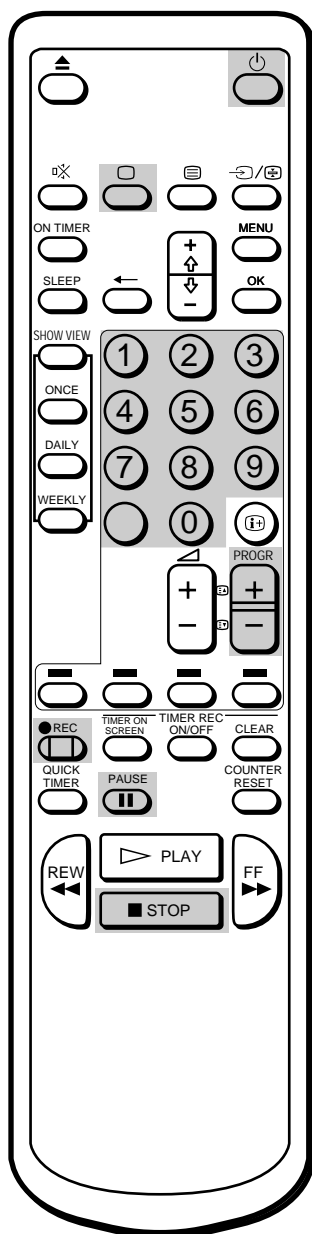
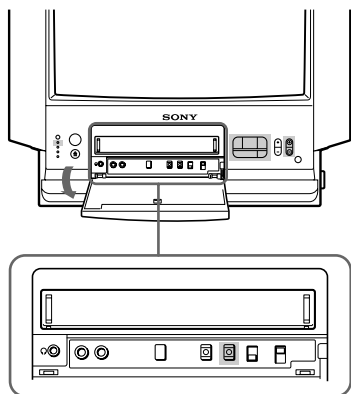

Gravar programas de TV

- 1 Carregue em ;, PROGR +/- ou nas teclas numeradas do telecomando, ou em PROGR +/- na TV/Vídeo quando indicador luminoso vermelho u se acender.
- 2 Introduza uma cassette com patilha de segurança.
- 3 Seleccione a posição de programa com PROGR +/- . Também pode utilizar as teclas numeradas do Telecomando. Com números de dois dígitos (ex: 14), carregue primeiro em ÷ depois em 1 e em 4.
- 4 Carregue em REC r. Acende-se o indicador luminoso REC existente na parte frontal da TV/ Vídeo e a gravação começa.

P

Para interromper a gravação

Carregue em STOP p.

Quando a fita chega ao fim, a TV/Vídeo rebobina a fita automaticamente até ao início e depois pára. Esta função não funciona quando a TV/Vídeo está desligada.

Para fazer uma pausa na gravação

Carregue em PAUSE P.

Para retomar a gravação, carregue novamente em PAUSE P.

Com esta tecla pode cortar uma cena que não lhe interesse durante a gravação.

- 1 Carregue em PAUSE P quando aparecer no écran a cena que não lhe interessa.
Gravar pausas.
- 2 Carregue novamente em PAUSE P para sair do modo de pausa na cena desejada.
A gravação recomeça a partir do ponto definido no passo 1.

Se o modo de pausa de gravação durar mais de 5 minutos a TV/Vídeo interrompe a gravação para proteger a qualidade das cassetes de vídeo.

Gravar com a TV desligada

Carregue em u.

O écran do televisor desliga e o indicador luminoso u acende.

A TV/Vídeo continua a gravar.

Ver um programa de televisão e gravar outro programa ao mesmo tempo

Pode ver um programa de televisão e gravar outro programa ao mesmo tempo.

Seleccione a posição de programa pretendida utilizando as teclas PROGR +/-, as teclas numéricas do telecomando ou PROGR +/- da TV/Vídeo.

Gravar programas de TV utilizando o temporizador

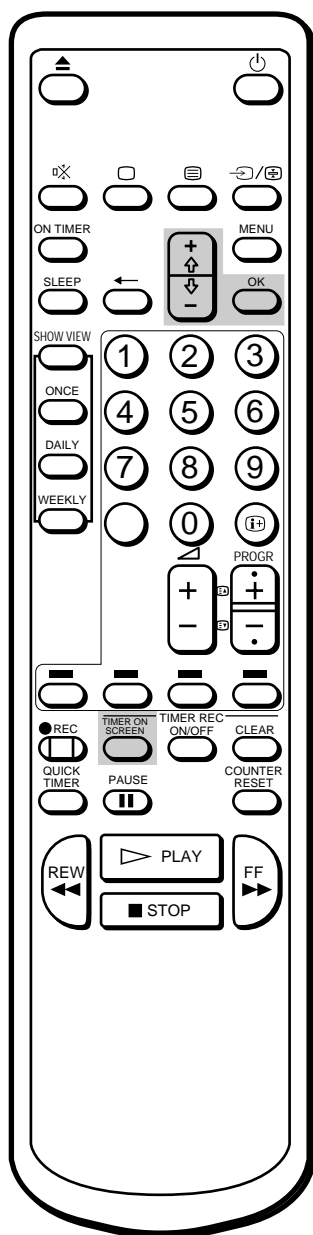

A função de gravação do temporizador permite programar previamente a TV/Vídeo para gravar até seis programas, durante o período de um mês.

Antes de começar

- Para ligar a TV/Vídeo, carregue em ;, PROGR +/- ou nas teclas numeradas no telecomando ou em PROGR +/- na TV/Vídeo.
- Verifique se a data e a hora estão certas. Se não estiverem, aparece no ecrã a mensagem “Acerte a hora”.
Veja “Acertar o relógio” na página 59.
- Verifique se a cassete tem a patilha de segurança. Se introduzir uma cassete sem patilha de segurança, aparece a mensagem “Para gravação é necessária uma cassete com a patilha de segurança”.

P

Programar o temporizador

Exemplo: Eis a forma de gravar um programa difundido na posição de programa 26, entre as 20:15 e as 21:55 de Sexta-feira, 6 de Dezembro de 1996.

- 1 Carregue em **TIMER ON SCREEN**.
Aparece a LISTA DE PROG.

DATA	INÍC	FIM	PROG
---	---	---	---
---	---	---	---
---	---	---	---
---	---	---	---
---	---	---	---
---	---	---	---

Selecione $\uparrow \downarrow$ e carregue em OK

- 2 Carregue em **OK**.
Aparece a data do dia a vermelho.

- 3 Carregue em **+** até aparecer “6 SEX”.
Para fazer gravações diárias ou semanais, veja “Gravação diária e semanal” na página 72.

DATA	INÍC	FIM	PROG
6 SEX	---	---	---
---	---	---	---
---	---	---	---
---	---	---	---
---	---	---	---
---	---	---	---

Selecione $\uparrow \downarrow$ e carregue em OK

- 4 Carregue em **OK** e depois acerte a hora do início da gravação para “20” com as teclas **+** ou **-**.

DATA	INÍC	FIM	PROG
6 SEX	20:--	---	---
---	---	---	---
---	---	---	---
---	---	---	---
---	---	---	---
---	---	---	---

Selecione $\uparrow \downarrow$ e carregue em OK

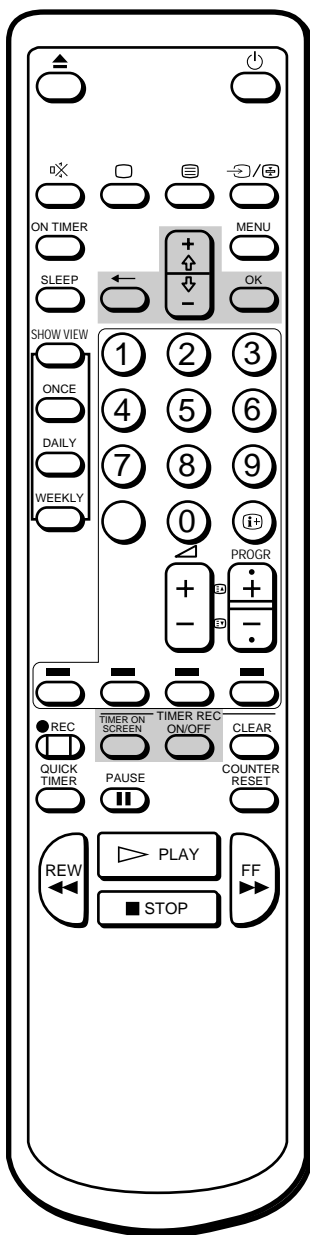

Se tiver cometido um erro durante a programação do temporizador

Carregue em ? para voltar à posição anterior e corrigir a programação.

Se tentar introduzir a hora de início da gravação antes da hora actual

Todos os itens da programação serão apagados.

Se não executar a operação correctamente

A TV/Vídeo mostra uma mensagem no écran, interrompendo a programação.

Se desligar o interruptor U

As teclas TIMER REC não funcionam.

- Carregue em OK e depois acerte os minutos do início da gravação para “15” com as teclas + ou - .

LISTA DE PROG.				20:00
DATA	INÍC	FIM	PROG	
6 SEX	20:15	----	----	
---	---	---	---	
---	---	---	---	
---	---	---	---	
---	---	---	---	
Selecione \uparrow e				
carregue em OK				

- Carregue em OK e depois acerte a hora do fim da gravação para “21” com as teclas + ou - .

LISTA DE PROG.				20:00
DATA	INÍC	FIM	PROG	
6 SEX	20:15	21:--	--	
---	---	---	---	
---	---	---	---	
---	---	---	---	
---	---	---	---	
Selecione \uparrow e				
carregue em OK				

- Carregue em OK e depois acerte os minutos do fim da gravação para “55” com as teclas + ou - .

LISTA DE PROG.				20:00
DATA	INÍC	FIM	PROG	
6 SEX	20:15	21:55	--	
---	---	---	---	
---	---	---	---	
---	---	---	---	
---	---	---	---	
Selecione \uparrow e				
carregue em OK				

- Carregue em OK e depois acerte a posição de programa para “26” com as teclas + ou - .

LISTA DE PROG.				20:00
DATA	INÍC	FIM	PROG	
6 SEX	20:15	21:55	26	
---	---	---	---	
---	---	---	---	
---	---	---	---	
---	---	---	---	
Selecione \uparrow e				
carregue em OK				

- Carregue em OK.

O cursor (z) aparece na margem esquerda.

- Se quiser programar outros programas, carregue em - para mover o cursor para a coluna seguinte e em seguida repita os passos do 2 ao 9.

- Carregue em TIMER REC ON/OFF.

Acende-se o indicador luminoso TIMER REC, existente na parte frontal da TV/Vídeo, e entra-se em modo de espera de gravação através do temporizador.

Carregue em TIMER ON SCREEN para apagar a LISTA DE PROG.

Carregue em u para desligar a TV/Vídeo, se não quiser ver televisão.

A TV/Vídeo liga-se automaticamente, começa a gravar à hora de início pré-programada e desliga-se à hora de fim igualmente pré-programada.

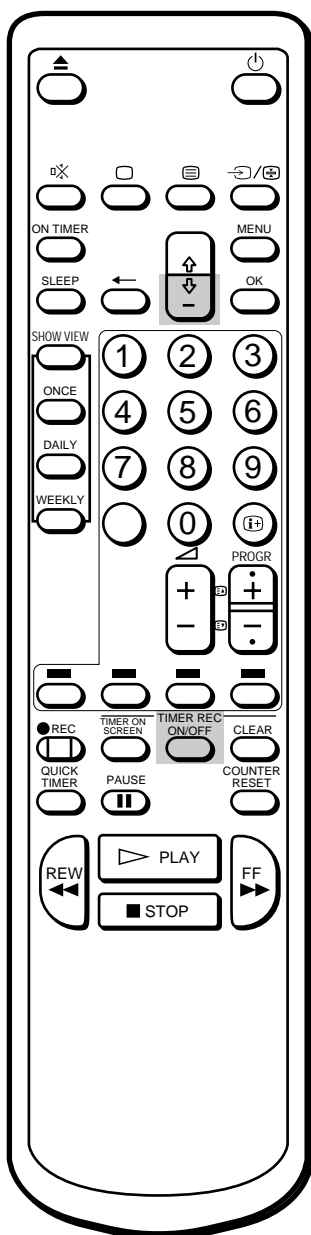

Gravação diária e semanal

Pode pré-programar a TV/Vídeo para gravar o mesmo programa todos os dias da semana (gravação diária) ou o mesmo programa no mesmo dia todas as semanas (gravação semanal). Carregue em **-** no passo 3 até aparecer a programação desejada na posição "DATA". De cada vez que carregar, a programação muda da seguinte maneira:

4 (dia actual) n SEG-DOM n SEG-SÁB n SEG-SEX n TODAS SÁB n TODAS SEX n TODAS QUI n TODAS QUA n TODAS TER n TODAS SEG n TODAS DOM n 3 (mês seguinte) n 2...

P

Para parar a gravação através do temporizador

Carregue em **TIMER REC ON/OFF**.

O indicador luminoso **TIMER REC** apaga-se.

Utilizar a TV/Vídeo antes de começar a gravação através do temporizador

Pode ver um programa de televisão, verificar as programações do temporizador e repôr a zeros o contador, em modo de espera de gravação através do temporizador. Carregue, no entanto, em **TIMER REC ON/OFF** para desligar o indicador luminoso **TIMER REC** situado na parte frontal da TV/Vídeo para efectuar as operações abaixo:

- ejectar a cassete
- utilizar as teclas de operação da fita
- alterar ou anular as programações do temporizador

Não se esqueça de carregar novamente em **TIMER REC ON/OFF**, para que se acenda o indicador luminoso **TIMER REC** após as operações acima referidas.

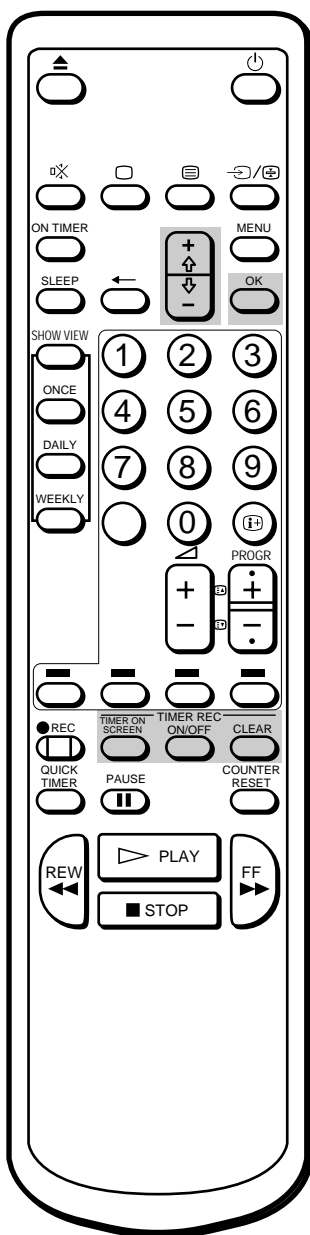

Verificar as programações do temporizador

Pode visualizar a lista das programações do temporizador que programou previamente.

Carregue em **TIMER ON SCREEN**.

Aparece a **LISTA DE PROG.**

DATA	INÍC	FIM	PROG
6 SEX	20:15	21:55	26
7 SÁB	8:30	10:15	50
SEG-SÁB	23:00	0:00	1
TODAS DOM	9:55	12:30	12
---	---	---	---
---	---	---	---

Selecione \uparrow e
carregue em OK

Carregue novamente em **TIMER ON SCREEN** para apagar a **LISTA DE PROG.**

Alterar ou anular as programações do temporizador

- 1 Carregue em **TIMER REC ON/OFF** para desligar o indicador luminoso **TIMER REC** existente na parte frontal da TV/Vídeo.
- 2 Carregue em **TIMER ON SCREEN** para visualizar a **LISTA DE PROG.**
- 3 Selecione a programação que quer alterar ou anular com as teclas **+** ou **-**.

DATA	INÍC	FIM	PROG
6 SEX	20:15	21:55	26
▶ 7 SÁB	8:30	10:15	50
SEG-SÁB	23:00	0:00	1
TODAS DOM	9:55	12:30	12
---	---	---	---
---	---	---	---

Selecione \uparrow e
carregue em OK

4 Para alterar a programação

Utilizando as teclas **+** ou **-** e **OK**, volte a introduzir todos os itens.

Consulte os passos do 2 ao 9 em “Programar o temporizador”, nas páginas 70 e 71.

Para anular a programação

Carregue em **TIMER REC CLEAR**.

5 Carregue em **TIMER ON SCREEN** para voltar ao écran original.

- 6 Se houver outras programações do temporizador na lista, carregue em **TIMER REC ON/OFF** para programar a TV/Vídeo para modo de espera de gravação através do temporizador.

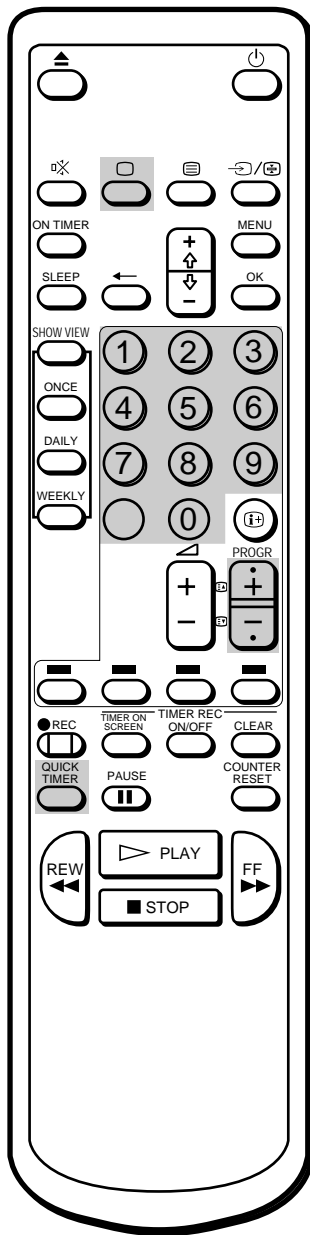

Gravar utilizando o Quick-timer

Pode pré-programar a TV/Vídeo para iniciar imediatamente a gravação através do temporizador e para parar a gravação automaticamente após um período de tempo específico.

Se não acertar o relógio, não pode gravar com o quick-timer.

Se estiver a gravar

- 1 Carregue em QUICK TIMER no Telecomando. Aparece no écran "QUICK TIMER 0:00".
- 2 Carregue repetidamente em QUICK TIMER para seleccionar o período de tempo de gravação. De cada vez que carregar, o período de tempo muda da seguinte maneira:

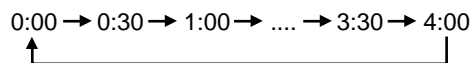

A gravação continua mesmo que desligue a TV/Vídeo. Depois de decorrido o período de tempo seleccionado, a gravação pára automaticamente.

Se não estiver a gravar

- 1 Carregue em ;, PROGR +/- ou nas teclas numeradas do telecomando, ou em PROGR +/- na TV/Vídeo para a ligar.
- 2 Introduza uma cassete com patilha de segurança.
- 3 Selecciona a posição de programa que quer gravar.
- 4 Carregue em QUICK TIMER no Telecomando. Aparece no écran "QUICK TIMER 0:00".
- 5 Carregue repetidamente em QUICK TIMER para seleccionar o período de tempo de gravação. De cada vez que carregar, o período de tempo muda da seguinte maneira:

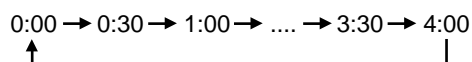

O período de tempo fica a vermelho e a gravação começa.

A gravação continua mesmo que desligue a TV/Vídeo. Depois de decorrido o período de tempo seleccionado, a gravação pára automaticamente.

Para alterar o período de tempo de gravação depois de começar a gravação através do quick timer

Carregue em QUICK TIMER até aparecer o período de tempo desejado.

Para visualizar o período de tempo restante durante a gravação através do quick timer

Carregue em . O período de tempo de gravação diminui minuto a minuto.

Para parar a gravação através do quick timer

Carregue em TIMER REC ON/OFF.

Gravar programas de televisão com a função ShowView

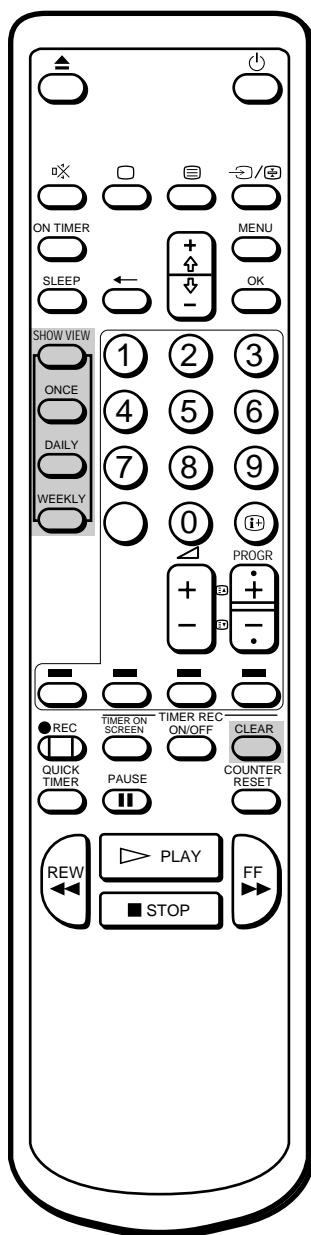

Se se enganar ao introduzir o número do showview do programa

Carregue em TIMER REC CLEAR e introduza o número correcto.

A função ShowView permite-lhe simplificar a tarefa de fazer gravações temporizadas. Com a função ShowView, pode fazer todas as programações necessárias, tendo apenas de introduzir o código de 9 dígitos de programa pretendido que se encontra disponível no seu guia de programas local. Para aproveitar esta função, deve programar primeiro a sua TV/Video e atribuir posições de programa aos vários canais guia. Para obter mais informações, consulte “Programar a função ShowView manualmente” na página 52.

Antes de começar

- Carregue em ;, PROGR +/- ou numa tecla numerada do Telecomando, ou em PROGR +/- na TV/Video para ligar este aparelho.
- Verifique se a hora e a data do relógio estão certas. Se não estiverem, consulte “Acertar o relógio” na página 59.
- Verifique se a cassete introduzida tem patilha de segurança.

- 1 Carregue em SHOWVIEW. Aparece o menu SHOWVIEW.

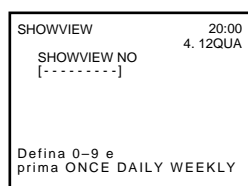

- 2 Carregue nas teclas numeradas para introduzir o número do showview do programa pretendido.

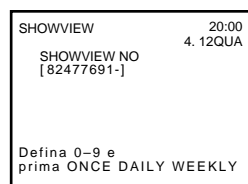

- 3 Carregue em ONCE (UMA VEZ), DAILY(DIÁRIO) ou WEEKLY(SEMANAL), de acordo com o que pretender programar. Para cada programação, consulte a tabela seguinte.

Para gravar o programa	Carregar em
Só uma vez	ONCE
De segunda a sexta-feira à mesma hora programada	DAILY
Todas as semanas à mesma hora programada	WEEKLY

Aparecem as informações de gravação: data, horas de início e de fim da gravação, número de posição de programa.

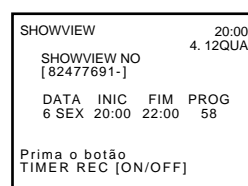

Verifique se as informações estão correctas. Se não estiverem, carregue em TIMER CLEAR para cancelar a programação.

P

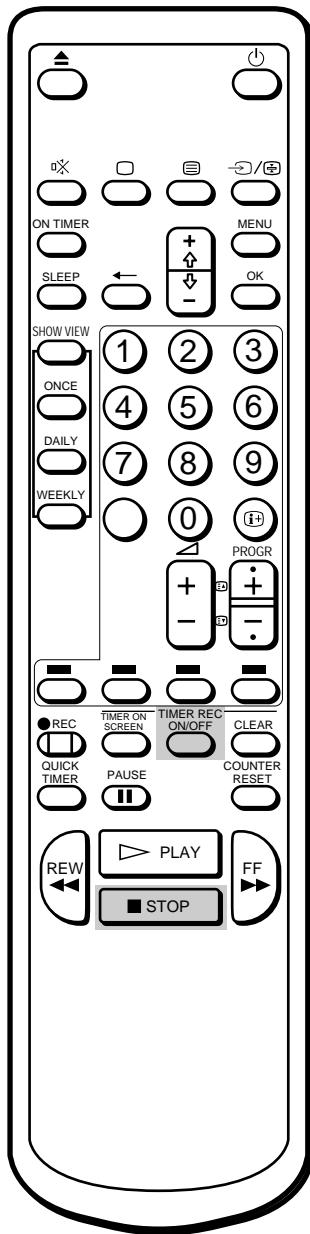

4 Repita os passos 2 a 3 para pré-seleccionar outra programação do temporizador.

5 Carregue em **TIMER REC ON**.

O indicador **TIMER REC**, na frente da TV/Video, acende-se e o aparelho fica no modo de espera de gravação temporizada.

Para parar a gravação

Para parar a TV/Video durante a gravação, carregue em **p STOP**.

P

Desligar automaticamente — Temporizador “Sleep”

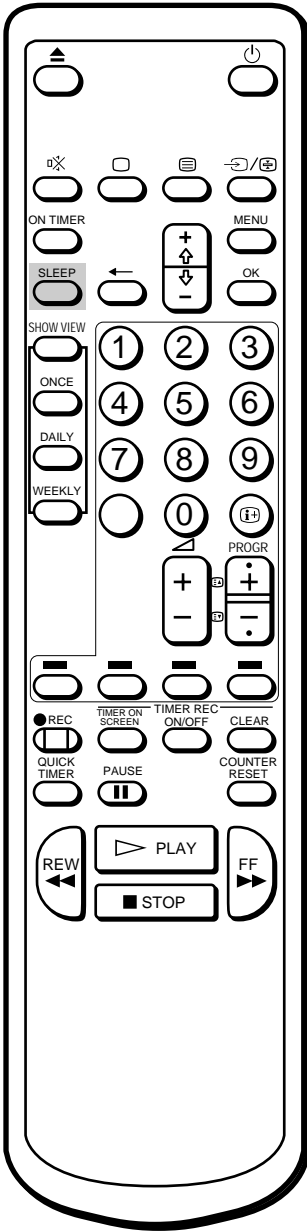

Pode pôr a TV/Video automaticamente em modo de espera após um período de tempo seleccionado.

Carregue em SLEEP.

Sempre que carregar em SLEEP, o período de tempo (em minutos) aparece pela sequência indicada abaixo:

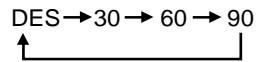

Um minuto antes da TV mudar para o modo de espera, a mensagem “Boa noite” aparece no écran.

P

Para cancelar o temporizador

Carregue em SLEEP para seleccionar “DES”.

Ligar na altura desejada — ON TIMER

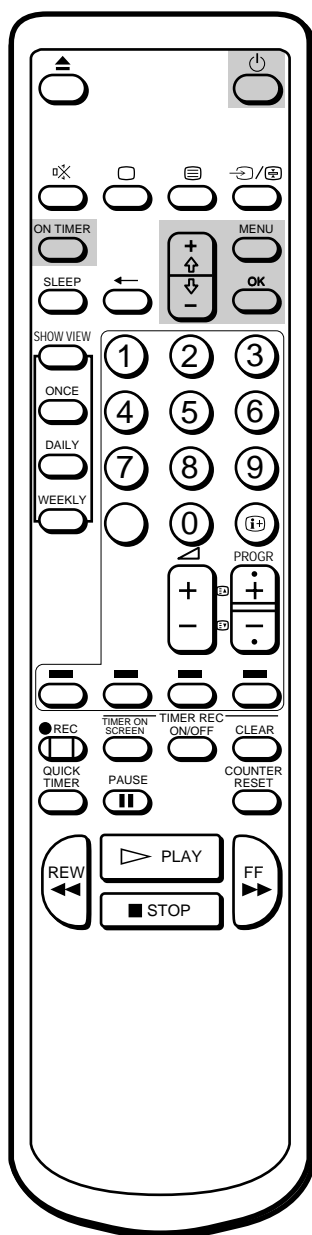

Para apagar a mensagem
Carregue numa tecla qualquer da TV/Vídeo ou do Telecommando.

Pode pré-programar a TV/Vídeo para que ela fique automaticamente ligada numa altura desejada. Pode seleccionar o programa de televisão ou a reprodução de vídeo que fará ligar a TV/Vídeo.

- 1 Carregue em MENU para visualizar o menu principal.
- 2 Mova o cursor (z) para “REG. DO TEMPORIZADOR” com as teclas + ou - e carregue em OK.

Aparece o menu REG. DO TEMPORIZADOR.

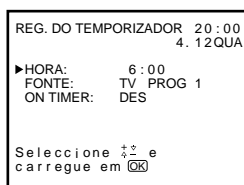

- 3 Carregue em OK.
A secção da hora da programação do temporizador fica a vermelho.
- 4 Acerte a hora com as teclas + ou - e carregue em OK.
A secção dos minutos fica a vermelho.
- 5 Acerte os minutos (minuto a minuto) com as teclas + ou - e carregue em OK.
O cursor aparece por baixo de “HORA”.
- 6 Mova o cursor (z) para “FONTE” com as teclas + ou - e carregue em OK.
- 7 Selecione TV ou VTR (reprodução de vídeo) para ser activado com as teclas + ou - e carregue em OK.
Quando escolher TV, selecione a posição de programa com as teclas + ou - e carregue em OK.

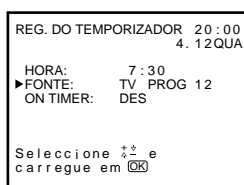

- 8 Mova o cursor (z) para “ON TIMER” com as teclas + ou - e carregue em OK. Depois, selecione LIG com as teclas + ou - e carregue em OK.
- 9 Carregue em MENU para voltar ao écran original.
- 10 Carregue em ON TIMER.

Acende-se o indicador luminoso ON TIMER na parte frontal da TV/Vídeo. Se não estiver a utilizar a TV/Vídeo, carregue em u para a colocar em modo de espera.

Na hora pré-programada, a TV/Vídeo liga automaticamente e a mensagem “Bom dia” aparece durante 5 minutos.

Se não carregar em nenhuma tecla durante 2 horas, a TV/Vídeo desliga-se automaticamente.

Melhorar a qualidade da imagem de vídeo

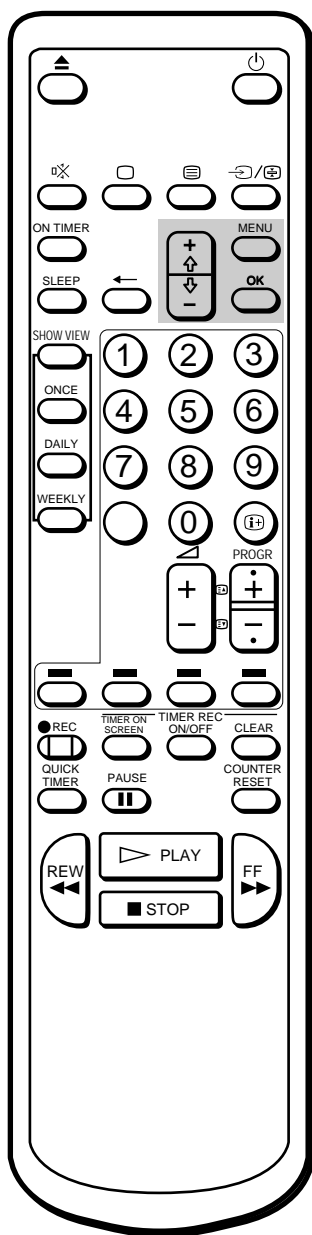

Para voltar ao tracking automático

Selecione AUTOMÁTICO no menu CTRL. VARRIM. PISTA com as teclas + ou - e carregue em OK.

Ajustar o tracking

Ajustar automaticamente o tracking

A condição de tracking é ajustada automaticamente nesta TV/Vídeo. Enquanto a TV/Vídeo procura a melhor condição de tracking, o indicador AUTO TRACKING aparece.

Ajustar manualmente o tracking

Ajuste manualmente o tracking quando aparecerem riscos ou efeitos de chuva na imagem de vídeo.

- 1 Carregue em MENU para visualizar o menu principal.
- 2 Mova o cursor (z) para “CTRL. VARRIM. PISTA” com as teclas + ou - e carregue em OK.

Aparece o menu CTRL. VARRIM. PISTA.

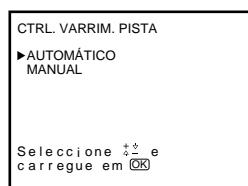

- 3 Seleccione MANUAL utilizando as teclas + ou - e carregue em OK. Aparece a barra de tracking.

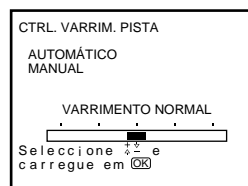

- 4 Utilize as teclas + ou - para ajustar o tracking de modo a obter a melhor imagem possível.
- 5 Carregue em OK. O menu principal volta a aparecer.
- 6 Carregue em MENU para voltar ao écran original.

P

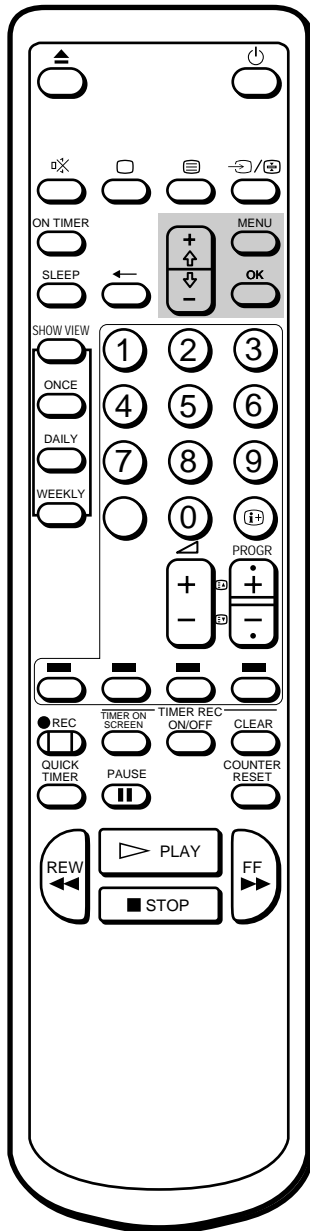

Ajustar com o controlo da imagem óptima (OPC)

Esta função permite melhorar a qualidade de reprodução e de gravação ao ajustar automaticamente o parâmetro do sistema de acordo com o estado da fita.

Esta função vem programada de fábrica para LIG. Para manter uma boa qualidade de imagem, é aconselhável deixar esta função activada de forma a que o indicador luminoso OPC continue aceso. A função OPC funciona com todos os tipos de cassetes, incluindo cassetes alugadas.

Para alterar esta programação, utilize o menu no ecrã.

P

- 1 Carregue em MENU para visualizar o menu principal.
- 2 Mova o cursor (z) para MODO VISUAL utilizando as teclas + ou - e carregue em OK.
Aparece o menu MODO VISUAL.

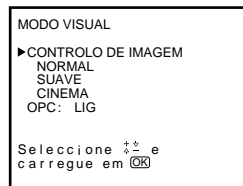

- 3 Mova o cursor (z) para OPC utilizando as teclas + ou - e carregue em OK.
- 4 Selecciona LIG ou DES com as teclas + ou - e carregue em OK.

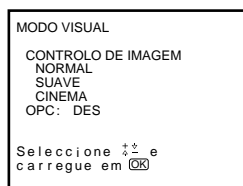

- 5 Carregue em MENU para apagar o menu principal.

Sobre a limpeza automática das cabeças

O dispositivo de limpeza automática de cabeças, incorporado neste aparelho, limpa automaticamente as cabeças do vídeo quando se introduz ou se retira uma cassete. Se o efeito da limpeza das cabeças não for suficiente, mesmo depois de se introduzir ou retirar uma cassete várias vezes, limpe as cabeças com a cassete de limpeza Sony V-25CL. Para mais informações sobre a limpeza das cabeças, veja a página 85.

Ligar equipamento opcional

Ver a entrada de imagens a partir de equipamento opcional

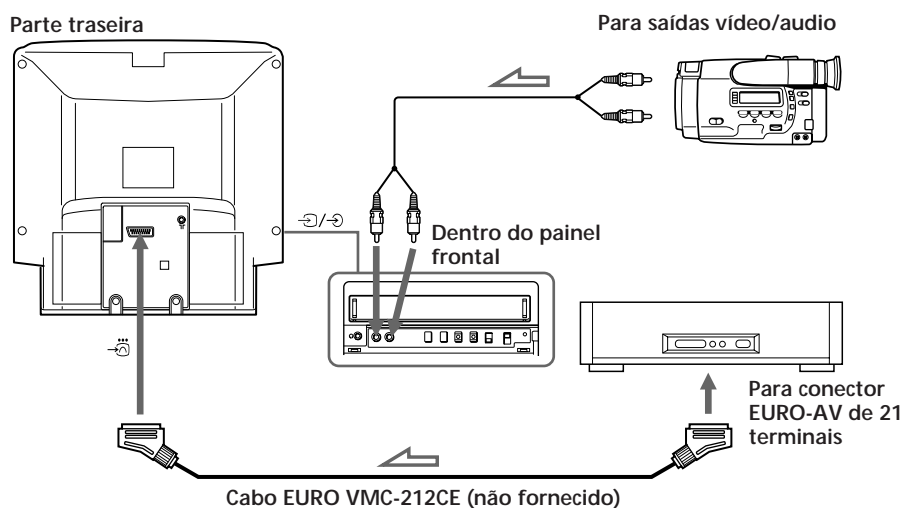

Para ver o sinal de entrada de vídeo

Carregue repetidamente em ... até aparecer no écran o indicador de entrada pretendido.

- ... 1 para entrada audio/vídeo através do conector W
- Durante a gravação de um programa para cujo sinal esteja programado, o Descodificador de Canal Pago não pode utilizar para reprodução o equipamento ligado ao conector W como, por exemplo, um videogravador. Se o fizer, grava o sinal de reprodução do equipamento ligado.
- ... 2 para entrada audio/vídeo através dos jacks ... 2/ 2 colocados na parte frontal
- Se utilizar o equipamento ligado ao conector W, por exemplo, um videogravador, enquanto está a ver um programa para cujo sinal está programado o Descodificador de Canal Pago, o televisor muda automaticamente para a entrada respectiva através do conector W. Se o Descodificador de Canal Pago não estiver programado para o programa que estiver a ver, o televisor não muda automaticamente.

Montagem com outro videogravador

Pode montar uma fita se utilizar um VCR adicional.

Montagem a partir de outro videogravador

As ligações são iguais às de “Ver a entrada de imagens a partir de equipamento opcional.”

Montagem para outro videogravador

P

Parte traseira

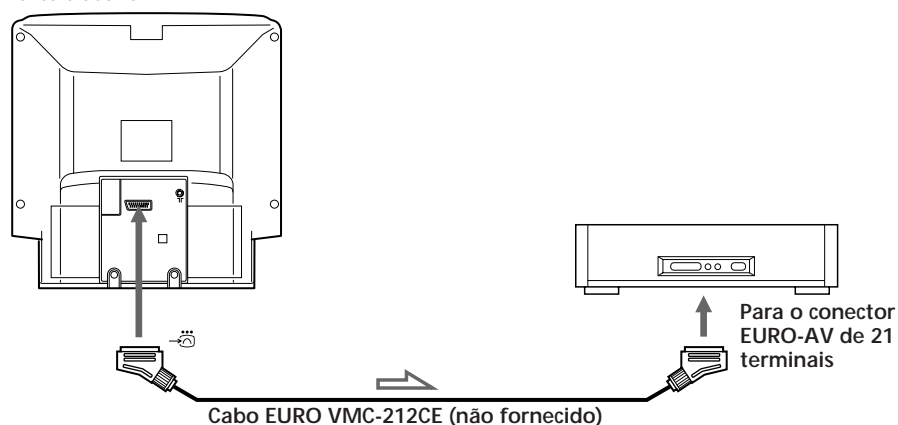

Ver o canal de televisão pago

Depois de ter ligado descodificador de Canal-Pago ao conector W utilizando o cabo VMC-212CE EURO, programe o descodificador executando os passos descritos em “Programar um canal de televisão pago” na página 56.

Parte traseira

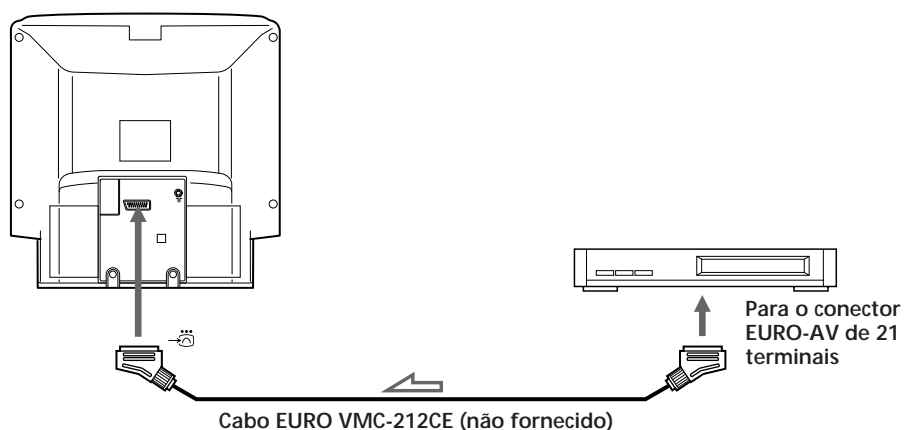

Verificação de problemas

Função	Problemas	Causas e soluções possíveis
Recepção de TV	Sem imagem (o écran está escuro), sem som	<ul style="list-style-type: none"> • O cabo de alimentação CA está desligado. / Ligue o cabo de alimentação. • A TV/Vídeo está desligada. / Carregue em ;, PROGR +/- ou no número de programa no telecomando, ou em PROGR +/- na TV/Vídeo.
	Imagem boa mas sem som	<ul style="list-style-type: none"> • Os auscultadores estão ligados ao jack 2. / Desligue os auscultadores. • Aparece □ no écran. / Carregue em □. • Carregue em Á +/-.
	Bom som, mas nenhuma cor ou cor de má qualidade (o écran está escuro) em programas a cores.	<ul style="list-style-type: none"> • No menu CONTROLO DE IMAGEM regule “CONTRASTE”, “COR” e “BRILHO”. (página 62)
	Sem imagem e sem som da fonte de entrada do vídeo	<ul style="list-style-type: none"> • O cabo de ligação entre a TV/Vídeo e a fonte de entrada está desligado. / Ligue-o correctamente. • A entrada não foi correctamente seleccionada. / Carregue em ... até aparecer o indicador de entrada pretendido. (página 81)
Relógio e temporizador	O relógio parou e apareceu “--/--”.	<ul style="list-style-type: none"> • A corrente foi interrompida, o interruptor U encontra-se desactivado há mais de uma semana. / Acertar as programações do relógio e do temporizador. (páginas 59 e 70)
Reprodução	Aparelho ligado mas a fita não corre.	<ul style="list-style-type: none"> • O dispositivo de segurança foi activado. / Desligue-o, retire o cabo de alimentação CA da tomada, e aguarde um minuto antes de voltar a utilizar o aparelho.
	Má reprodução da imagem	<ul style="list-style-type: none"> • O interruptor COLOUR SYSTEM foi colocado na posição errada. / Ponha o COLOUR SYSTEM na posição correspondente ao sistema de cores em que a fita foi gravada. (página 67) • Ajuste o tracking. (página 79) • As cabeças do vídeo estão sujas. / Limpe as cabeças com a cassette de limpeza Sony V-25CL (página 85). Se a cassette de limpeza não for comercializada na sua zona, dirija-se ao serviço de assistência da Sony mais próximo para limpar as cabeças do seu vídeo. (Não utilize cassetes de limpeza de tipo húmido à venda no mercado, pois pode danificar as cabeças do vídeo.) • A fita está gasta. / Utilize uma fita nova.
	Perdas de som.	<ul style="list-style-type: none"> • A fita está danificada. / Utilize uma fita nova.

P

Função	Problemas	Causas e soluções possíveis
Gravação	A cassette é ejectada quando se carrega em REC r.	<ul style="list-style-type: none"> • A patilha de segurança da cassette foi retirada. / Cubra o orifício da patilha com fita adesiva, ou utilize outra cassette com patilha de segurança. (página 66)
	Não se pode gravar.	<ul style="list-style-type: none"> • Não foi introduzida nenhuma cassette. / Introduza uma cassette com patilha de segurança. • A fita chegou ao fim. / Rebobine a fita.
Gravação por temporizador	Não é possível programar o temporizador.	<ul style="list-style-type: none"> • O relógio não foi acertado. / Acerte a hora e a data actuais. (página 59) • Enganou-se ao programar o temporizador. / Verifique as etapas de programação. (páginas 70-72)
	A cassette é ejectada quando se carrega em TIMER REC ON/OFF.	<ul style="list-style-type: none"> • A patilha de segurança da cassette foi retirada. / Cubra o orifício da patilha com fita adesiva, ou utilize outra cassette com patilha de segurança.
	O indicador luminoso TIMER REC não acende mesmo quando se carrega em TIMER REC ON/OFF.	<ul style="list-style-type: none"> • Não foi introduzida nenhuma cassette. / Introduza uma cassette com patilha de segurança. • A fita chegou ao fim. / Rebobine a fita. • Não foi feita nenhuma programação para gravação por temporizador. / Programe o temporizador para gravação. (páginas 70-72)
	A gravação por temporizador não foi efectuada.	<ul style="list-style-type: none"> • Não carregou em TIMER REC ON/OFF. • Houve um corte de energia que durou mais de uma semana.
Outras	A cassette não pode ser introduzida.	<ul style="list-style-type: none"> • Já foi introduzida uma cassette. / Carregue em 6 para ejectar a cassette.
	O Telecomando não funciona.	<ul style="list-style-type: none"> • As pilhas estão gastas. / Substitua as pilhas. (página 48) • As pilhas foram introduzidas incorrectamente. / Introduza as pilhas com os polos nas posições correctas. (página 48)

Cuidados a ter com a TV/Vídeo

Limpeza das cabeças do vídeo

Quando as imagens reproduzidas apresentam interferências e visibilidade quase nula, ou quando não aparece nenhuma imagem no écran, pode ser que as cabeças do vídeo estejam sujas. Se assim for, limpe as cabeças do vídeo com a cassette de limpeza Sony V-25CL (não fornecida), ou mande-as limpar num serviço de assistência da Sony. Tal serviço está sujeito a um preço estabelecido.

Sintomas causados pela sujidade das cabeças

- Imagem normal
- Imagem irregular
- Imagem pouco nítida
- Ausência de imagem (ou aparecimento do écran a preto e branco)



Inicial → Terminal

Cabeças do vídeo gastas

Se, depois de limpar as cabeças, a TV/Vídeo continuar com imagens de má qualidade, pode ter que substituir as cabeças. Consulte o seu agente ou o Serviço de Assistência da Sony da sua zona.

Verificar as cabeças do vídeo após 1.000 horas de utilização

Uma TV/Vídeo é uma máquina de alta precisão, que grava ou reproduz a partir de fitas magnéticas onde são registados os sinais de imagem do televisor ou da câmara de vídeo.

As cabeças do vídeo ou as peças mecânicas de arrasto da fita ficam sujas ou gastas após uso intensivo. As cabeças do vídeo devem ser verificadas após cada 1.000 horas de uso.

Nota

Não utilize uma cassette de limpeza de tipo húmido à venda no mercado, pois pode danificar as cabeças do vídeo.

P

Especificações

Secção de TV

Sistema de televisão	B/G
Sistema de cor	PAL
Canais abrangidos	Veja "Canais receptores" em baixo.
Cinescópio	Trinitron Aprox. 54,5 cm (21 polegadas) (Aprox. 51 cm imagem medida na diagonal)
Entrada de antena	Tomada de antena de 75-ohm para VHF/UHF

Secção de Vídeo

Formato	VHS standard
Sistema de gravação vídeo	Sistema de varrimento helicoidal com duas cabeças rotativas
Sistema de gravação áudio	Monoaural
Sinal de vídeo	PAL
Velocidade da fita	PAL: 23,39 mm/seg. NTSC (apenas para reprodução): 33,35 mm/seg.
Tempo máximo de gravação	240 minutos com E-240

Entradas e Saídas

Entradas	LINE IN VIDEO: Jack phono (1) 1 Vp-p, 75 ohms, não balanceado, sincronia negativa LINE IN AUDIO: Jack phono (1) Nível de entrada: 500 mVrms (modulação de 100%) EURO-AV: 21 terminais
Saída	EURO-AV: 21 terminais
Jack de auscultadores	Mini-jack mono

Canais receptores

	Canais abrangidos
Países da Europa Ocidental	E-2 a E-12 E-21 a E-69
Itália	A, B, C, D, E, F, G, H
CATV	S-1 a S-41
CATV (Bélgica)	S-01 a S-05

Geral

Relógio	visor de quartzo
Carga do relógio	Aprox. sete dias
Requisitos de energia	230 V CA, 50 Hz
Consumo de energia	81 W
Temperatura de funcionamento	5 graus °C a 40 graus °C (41 graus °F a 104 graus °F)
Temperatura de armazenamento	-20 graus °C a 60 graus °C (-4 graus °F a 140 graus °F)
Dimensões	Aprox. 540 × 518 × 470 mm (c/a/p) (21 ³ / ₈ × 20 ¹ / ₂ × 18 ³ / ₈ polegadas)
Peso	Aprox. 25 kg (55 lb e 2 onça)

Acessórios fornecidos

Telecomando (1)
Pilhas R6 (tamanho AA) (2)

Design e especificações sujeitos a alterações sem aviso prévio.

Nota

Este aparelho está em conformidade com a directiva 89/336/EEC da CE sobre supressão de interferências.

P

Índice das peças e dos controlos

Parte frontal do aparelho TV/Vídeo

Esta secção descreve as teclas e os controlos do aparelho TV/Vídeo e do Telecommando. Para mais informações, consulte as páginas indicadas à frente de cada descrição.

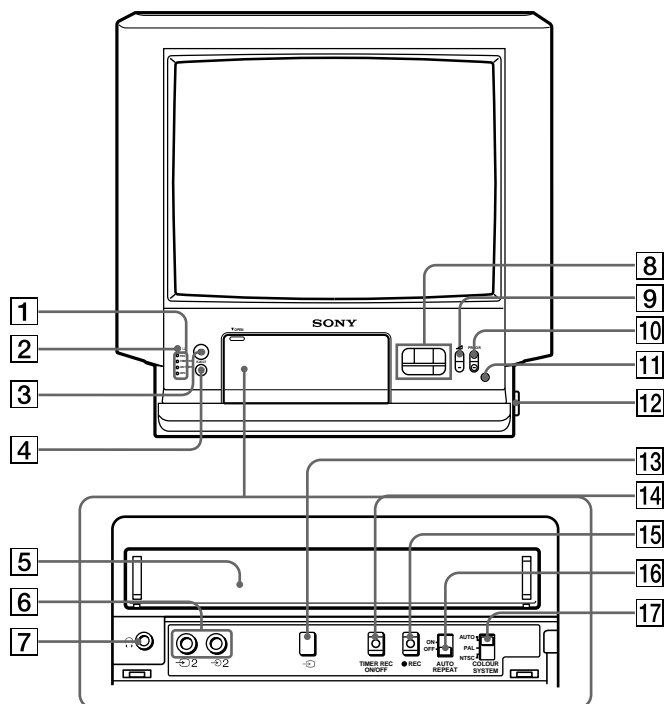

- | | |
|--|---|
| 1 Indicadores luminosos
REC (gravação) (página 69)
TIMER REC (gravação) (página 70)
ON TIMER (página 78)
OPC (Página 80) | 9 Teclas Á +/- (volume) (página 60)
! ° Teclas PROGR +/- (programa) (página 60)
! ¡ Sensor remoto |
| 2 Indicador luminoso u (espera) (página 60) | !™ U Interruptor de corrente (página 46, 50, 60) |
| 3 Tecla u (espera) (página 60) | ! £ Tecla ... (selecção de entrada) (páginas 63, 81) |
| 4 Tecla EJECT 6 (ejeção) (página 66) | ! ¢ Tecla TIMER REC ON/OFF (páginas 72, 73) |
| 5 Compartimento de cassetes (página 66) | ! Tecla REC r (gravação) (página 69) |
| 6 Jacks ... 2/ 2 (entrada de vídeo/áudio)
(página 81) | ! § Interruptor AUTO REPEAT ON/OFF (página 68) |
| 7 Jack 2 (auscultadores) (página 63) | ! ¶ Interruptor COLOUR SYSTEM (página 67) |
| 8 Teclas de transporte da fita (página 67) | |

Telecomando

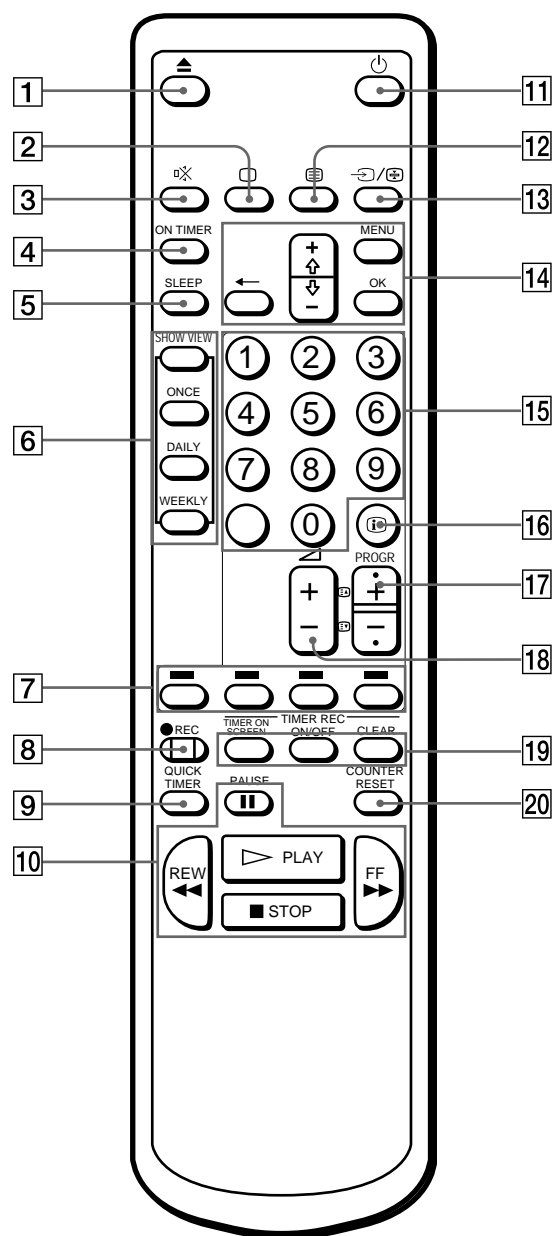

- 1 Tecla 6 (ejecção) (página 66)
- 2 Tecla ; (televisor ligado) (páginas 50, 60)
- 3 Tecla ⏸ (tirar o som) (página 61)
- 4 Tecla ON TIMER (página 78)
- 5 Tecla SLEEP (página 77)
- 6 Teclas do SHOWVIEW
 - Tecla ONCE (UMA VEZ) (página 75)
 - Tecla DAILY (DIÁRIA) (página 75)
 - Tecla WEEKLY (SEMANAL) (página 75)
- 7 Teclas de operação de teletexto (página 64)
- 8 Teclas REC r (gravação) (página 69)
- 9 Tecla QUICK TIMER (página 74)
- !° Teclas de transporte da fita (página 67)
 - PLAY, p STOP, P PAUSE, 0 REW (rebobinagem),) FF (avanço rápido)
- ! ¡ Tecla u (espera) (página 60)
- !™ Tecla ≡ (Teletexto) (página 64)
- ! £ Tecla ... (selecção de entrada)/⊞ (páginas 63, 65, 81)
- ! ¢ Teclas de operação de menu (páginas 50, 51)
 - MENU
 - + /-
 - ?
 - OK
- ! Teclas numeradas (páginas 50, 60)
- ! § Tecla ⊞ (visualização no écran) (páginas 61, 68)
- ! ¶ Teclas PROGR +/- (programa) (página 60, 65)
- !• Teclas Á (volume) +/- / / (Acesso a página de teletexto) (página 60)
- !ª Teclas TIMER REC
 - TIMER ON SCREEN (páginas 71, 73)
 - ON/OFF (páginas 71, 73)
 - CLEAR (página 73, 75)
- @° Tecla COUNTER RESET (página 68)

P