

# FD Trinitron Colour Television

---

## Bedienungsanleitung

DE

-  Bevor Sie das Fernsehgerät einschalten, lesen Sie bitte den Abschnitt „Sicherheitshinweise“ dieses Handbuchs. Bewahren Sie das Handbuch auf, um später bei Bedarf darin nachschlagen zu können.

## Mode d'emploi

FR

-  Avant d'utiliser le téléviseur, nous vous prions de lire avec attention les "Consignes de sécurité illustrées à la section correspondante de ce manuel. Conservez ce manuel pour vous y référer ensuite.

## Manuale d'Istruzioni

IT

-  Prima di mettere in funzione il televisore, si prega di leggere attentamente la sezione 'Informazioni di sicurezza' del presente manuale. Conservare il presente manuale per farvi riferimento in futuro.

## Gebruiksaanwijzing

NL





-  Alvorens de televisie te gebruiken, dient u de paragraaf met veiligheidsinformatie in deze handleiding te lezen. Bewaar deze handleiding zodat u deze in de toekomst kunt raadplegen.

# KV-21CE10B







**Wir danken Ihnen dafür, dass Sie dieses Sony FD Trinitron Farbfernsehgerät mit Flach- Bildschirm ausgewählt haben.**

**Bevor Sie das Fernsehgerät einschalten, lesen Sie bitte diese Bedienungsanleitung aufmerksam durch und bewahren Sie sie als künftige Referenz auf.**







- Symbole die in dieser Bedienungsanleitung verwendet werden:
  -  Wichtige Information.
  -  Informationen zu einer Funktion.
  - 1,2... Reihenfolge Anweisungen.
  -  Die schraffierten Tasten der Fernbedienung zeigen Ihnen diejenigen an, die Sie drücken müssen, um die verschiedenen Anleitungen auszuführen.
  -  Information über die Ergebnisse der Anleitungen.

## Inhaltsverzeichnis

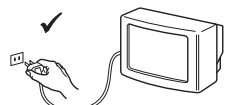
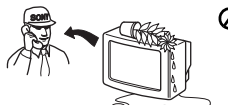
Einleitung .....	3
Sicherheitsmaßnahmen .....	4
<b>Allgemeine Beschreibung</b>	
Allgemeine Beschreibung der Tasten auf der Fernbedienung.....	5
Allgemeine Beschreibung der Tasten am Fernsehgerät .....	6
<b>Installation</b>	
Einlegen der Batterien in die Fernbedienung!.....	6
Anschluss der Antenne und des Videorecorders .....	6
<b>Erstmalige Inbetriebnahme</b>	
Einschalten und automatische Feinabstimmung des Fernsehers .....	7
<b>Das Menü-System auf dem Bildschirm</b>	
Einführung in das Menü-System auf dem Bildschirm und seine Anwendung.....	9
 Bild-Menü .....	9
 Ton-Menü .....	10
 Timer .....	11
 Kanal-Programmierung .....	12
 Grundeinstellungen .....	13
<b>Videotext</b> .....	14
<b>Zusätzliche Information</b>	
Anschluss von frei wählbaren Zusatzgeräten .....	15
Anwendung von frei wählbaren Zusatzgeräten.....	15
Technische Daten .....	16
Entsorgung von gebrauchten elektrischen und elektronischen Geräten .....	16
Störungsbehebung .....	17

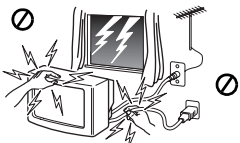
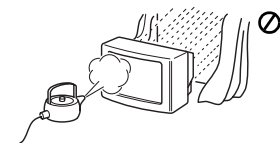
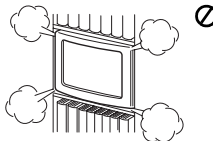
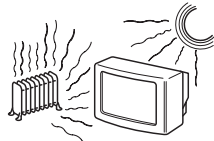
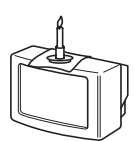
DE

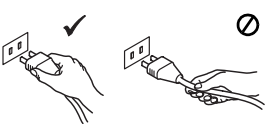
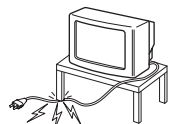
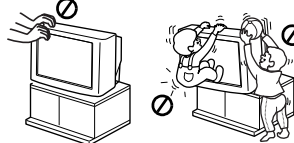
# Sicherheitsmaßnahmen

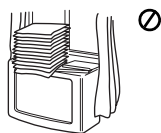
 <p>Dieses Gerät darf nur an 220-240 V Wechselstrom betrieben werden. Sie sollten niemals zu viele Geräte an derselben Steckdose anschließen, da dies zu Feuergefahr und Gefahr von Elektroschocks führen kann.</p>	 <p>Aus Umweltschutz- und Sicherheitsgründen empfiehlt es sich, das Fernsehgerät nicht im Standby-Betrieb zu lassen, wenn es nicht benutzt wird. Trennen Sie die Verbindung zum Stromnetz. Manche Fernsehgeräte sind allerdings mit Funktionen ausgestattet, für deren Funktion der Standby-Betrieb erforderlich ist. In Fällen, in denen dies zutrifft, werden Sie in diesem Handbuch darauf hingewiesen.</p>	 <p>Schieben Sie keine Gegenstände in das Gerät, da dies zu Feuergefahr und Gefahr von Elektroschocks führen kann. Schütten Sie keine Flüssigkeit über das Gerät. Wenn Flüssigkeit oder ein Gegenstand in das Fernsehgerät gelangen, dürfen Sie das Fernsehgerät nicht benutzen. Es sollte umgehend von einem Fachmann überprüft werden.</p>
 <p>Öffnen Sie nicht das Gehäuse oder die hintere Abdeckung des Fernsehgeräts. Wenden Sie sich ausschließlich an ein qualifiziertes Fachpersonal.</p>	 <p>Berühren Sie im Interesse Ihrer eigenen Sicherheit während Gewitters weder das Fernsehgerät noch das Antennen- oder das Netzkabel.</p>	 <p>Setzen Sie das Fernsehgerät weder Regen noch Feuchtigkeit aus, um sich vor Feuergefahr und Elektroschocks zu schützen.</p>
 <p>Blockieren Sie nicht die Lüftungsöffnungen des Fernsehgeräts und lassen Sie zur Belüftung auf jeder Seite des Geräts mindestens 10 cm Abstand.</p>	 <p>Stellen Sie das Fernsehgerät nie an heißen, feuchten oder sehr staubigen Orten auf. Stellen Sie das Fernsehgerät nicht an einem Ort auf, an dem es Erschütterungen ausgesetzt ist.</p>	 <p>Bringen Sie entflammable Gegenstände und offenes Licht (z.B. Kerzen) nicht in die Nähe des Fernsehgeräts.</p>
 <p>Reinigen Sie den Bildschirm und das Gehäuse mit einem weichen, leicht feuchten Tuch. Verwenden Sie keine Scheuerschwämme, alkalischen Reinigungsmittel, Scheuermittel oder Lösungsmittel wie Alkohol oder Benzin oder antistatische Sprays. Ziehen Sie als Vorsichtsmaßnahme den Netzstecker, bevor Sie das Fernsehgerät reinigend.</p>	 <p>Ziehen Sie am Netzstecker. Ziehen Sie nicht am Netzkabel.</p>	 <p>Stellen Sie keine schweren Gegenstände auf das Netzkabel. Es könnte dadurch beschädigt werden. Es wird empfohlen, das Kabel, falls es zu lang ist, um die Halter an der Rückseite des Fernsehgeräts zu wickeln.</p>
 <p>Stellen Sie das Fernsehgerät auf eine sichere und stabile Fläche. Versuchen Sie niemals, das Fernsehgerät und seinen Untersatz zusammen zu bewegen. Transportieren Sie das Fernsehgerät und seinen Untersatz immer einzeln. Legen Sie das Fernsehgerät nicht auf eine seiner Seitenflächen oder mit dem Bildschirm nach oben. Lassen Sie nicht zu, dass Kinder an dem Gerät hoch klettern.</p>	 <p>Ziehen Sie den Netzstecker, bevor Sie das Fernsehgerät bewegen. Vermeiden Sie Unebenheiten, schnelle Schritte und zu hohen Kraftaufwand. Sollte das Fernsehgerät herunterfallen oder beschädigt werden, muss es umgehend von einem Fachmann überprüft werden.</p>	 <p>Blockieren Sie die Lüftungsöffnungen des Fernsehgeräts nicht durch Gegenstände wie Gardinen oder Zeitungen.</p>

# Allgemeine Beschreibung der Tasten auf der Fernbedienung

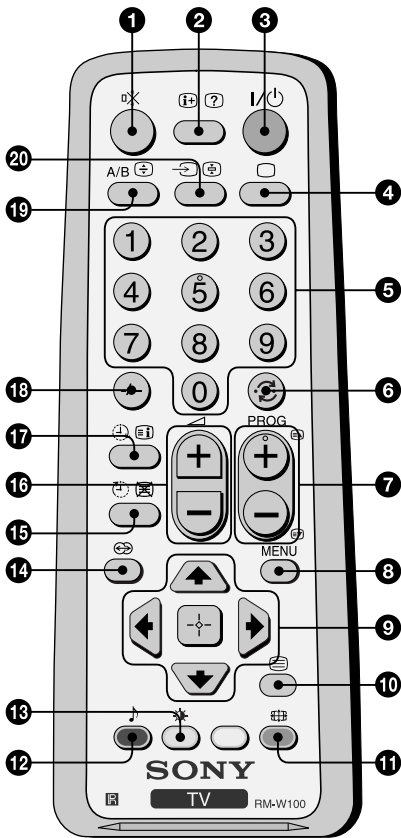

- 1 Ausschalten des Tons:** Einmal drücken zum Ausschalten des Tons. Nochmals drücken, um den Ton wieder einzuschalten.
- 2 Informationsanzeige auf dem Bildschirm:** Drücken Sie diese Taste, um alle Anzeigen auf dem Bildschirm einzublenden. Drücken Sie sie nochmals, um die Anzeige auszublenden.
- 3 Kurzzeitiges Ausschalten des Fernsehgerätes:** Drücken Sie diese Taste, um das Fernsehgerät vorübergehend auszuschalten (die Bereitschaftsanzeige leuchtet auf). Drücken Sie die Taste nochmals, um das Fernsehgerät vom Bereitschaftsmodus (Standby) wieder einzuschalten. Um Energie zu sparen, wird empfohlen, das Fernsehgerät komplett auszuschalten, wenn es nicht gebraucht wird. Wenn nach Ablauf von 15 Minuten weder ein Fernsehsignal vorliegt, noch eine Taste betätigt wird, geht das Fernsehgerät automatisch in den Bereitschaftsmodus (Standby) über.
- 4 Auswählen des Fernseh-Modus:** Drücken Sie diese Taste, um den Videotext oder den Eingang des Videogerätes zu deaktivieren.
- 5 Auswählen der Kanäle:** Drücken Sie diese Tasten, um Kanäle auszuwählen.
- 6 Zurück zum zuletzt ausgewählten Kanal:** Drücken Sie diese Taste, um zum zuletzt ausgewählten Kanal zurückzukehren (der vorausgegangene Kanal muss zuvor mindestens 5 Sekunden lang gesehen worden sein).
- 7 Auswählen der Kanäle:** Drücken Sie diese Taste, um den nächsten oder vorausgegangenen Kanal auszuwählen.
- 8 Aktivieren des Menü-Systems:** Drücken Sie diese Taste, um das Menü auf dem Bildschirm zu sehen. Nochmals drücken zum Deaktivieren, und um den normalen Fernsehbildschirm zu betrachten.
- 9 Tasten zur Menü- Auswahl:**
  - ↑ Nach oben blättern.
  - ↓ Nach unten blättern.
  - ← Vorheriges Menü oder Auswählen.
  - Nächstes Menü oder Auswählen.
  - ⊕ Die Auswahl bestätigen.
- 10 Auswählen des Videotextes:** Drücken Sie diese Taste, um den Videotext darzustellen.
- 11 Auswählen des Bildschirm- Formates:** Drücken Sie diese Taste mehrmals, um das Bildschirm-Format 4:3 für herkömmliche Bilder einzustellen oder auf 16:9 zur Nachahmung des Breitbildformats umzuschalten.
- 12 Auswählen des Ton- Modus:** Drücken Sie die Taste wiederholt, um den Ton-Modus umzuschalten.
- 13 Auswählen des Bild-Modus:** Drücken Sie die Taste wiederholt, um den Bild-Modus umzuschalten..
- 14 Taste ohne Funktion an diesem Gerät.**
- 15 Abschalttimer:** Einstellen des Fernsehgerätes zum automatischen Ausschalten.
- 16 Lautstärke-Regelung:** Drücken Sie diese Taste, um die Lautstärke des Fernsehgerätes einzustellen.
- 17 Einschalttimer:** Einstellen des Fernsehgerätes zum automatischen Einschalten.
- 18 Für zweistellige Programm- Nummern drücken Sie zuerst -/-- und anschließend die erste und die zweite Zahl. Wenn Sie einen Fehler machen beim Eingeben der ersten Zahl, machen Sie weiter mit der zweiten Zahl (von 0 bis 9) und wiederholen Sie den Vorgang anschließend.**
- 19 Auswählen von Stereosendungen oder Tonkanal:** Drücken Sie diese Tasten für zweisprachige Übertragungen mehrmals, um den Ton des Tonkanals 1 oder des Tonkanals 2 auszuwählen.
- 20 Auswählen der Eingangsquelle:** Drücken Sie diese Tasten mehrmals, bis das Symbol der gewünschten Eingangsquelle auf dem Bildschirm erscheint.



Zusätzlich zu den Fernsehfunktionen werden alle farbigen Tasten auch für das Einschalten des Videotextes verwendet. Wenn Sie weitere Information benötigen, konsultieren Sie das Kapitel über „Videotext“ dieser Bedienungsanleitung (siehe Seite 14).

DE

# Allgemeine Beschreibung der Tasten am Fernsehgerät

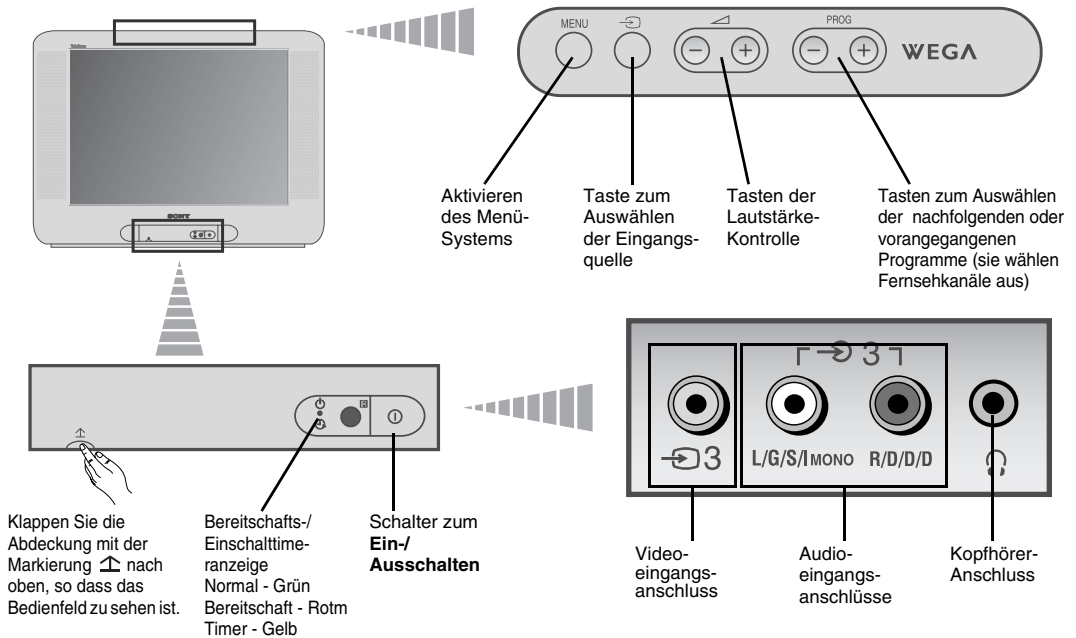

## Einlegen der Batterien in die Fernbedienung



Stellen Sie sicher, dass die Batterien polaritätsrichtig eingelegt werden. Respektieren Sie die Umwelt und werfen Sie die gebrauchten Batterien in die speziell dafür vorgesehenen Behälter.

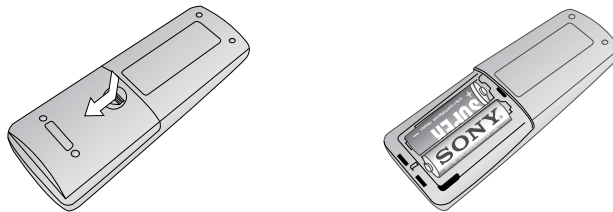

## Anschluss der Antenne und des Videorecorders



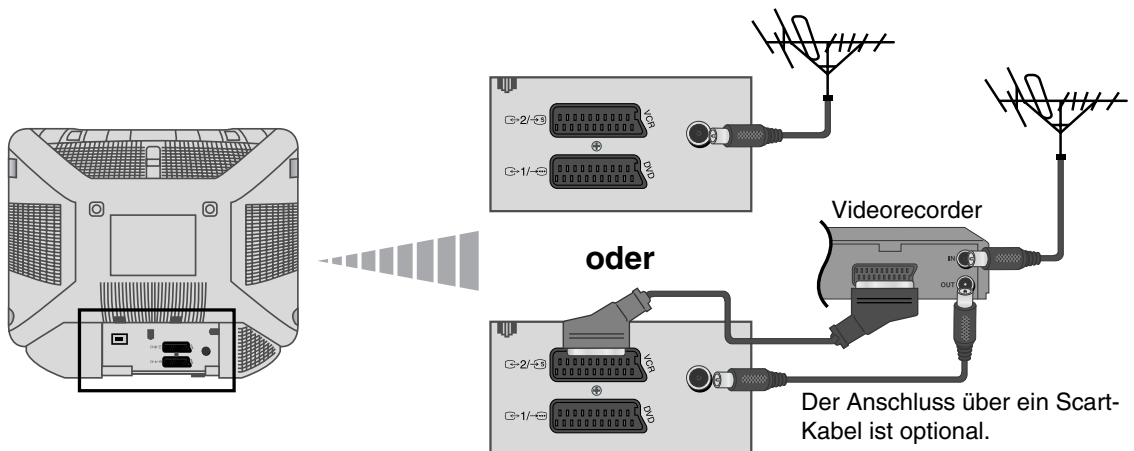

Die Anschlusskabel werden nicht mitgeliefert.



Lesen Sie hierzu das Kapitel über „Anschluss von frei wählbaren Zusatzgeräten“ dieser Bedienungsanleitung (siehe Seite 15).



# Einschalten und automatische Feinabstimmung des Fernsehers

**i** Beim erstmaligen Einschalten des Fernsehers erscheinen einige Menüs nacheinander auf dem Bildschirm, mit denen Sie folgende Einstellungen vornehmen können: 1.) die Menüsprache auswählen, 2.) das Land auswählen, in dem Sie das Gerät einsetzen, 3.) alle vorhandenen Kanäle (Fernsehsender) suchen und automatisch speichern, 4.) die Reihenfolge des Erscheinens der Kanäle (Fernsehsender) auf dem Bildschirm ändern und 5.) Einstellen der Bildrotation. Wenn Sie jedoch später einige dieser Einstellungen ändern müssen, können Sie dies tun, indem Sie in  (Menü Grundeinstellungen) oder  (Menü Kanal-Programmierung) die entsprechenden Optionen auswählen.

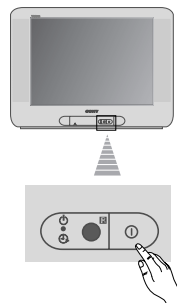

**1** Stecken Sie den Stecker des Fernsehers in die Steckdose (220-240 V Wechselstrom, 50 Hz).



Drücken Sie die Taste des Schalters Einschalten / Ausschalten  an der Vorderseite des Fernsehers, um ihn einzuschalten. Bei der erstmaligen Betätigung dieser Taste erscheint automatisch das Menü **Language** (Sprache) auf dem Bildschirm.

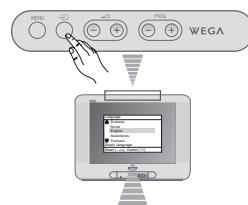

**2** Wählen Sie mit der Taste  +/- am Bedienfeld oben die Sprache aus und bestätigen Sie mit  die Auswahl. Ab diesem Moment erscheinen alle Menüs in der ausgewählten Sprache.





Language	
	Svenska
	Norsk
	English
	Nederlands
	Français
	Select language
	Select [-<+>] Confirm [  ]

**3** Auf dem Bildschirm erscheint automatisch das Menü **Land**. Drücken Sie auf die Taste  +/-, um das Land auszuwählen, in dem Sie den Fernseher benutzen wollen. Anschließend drücken Sie die Taste , um die Auswahl zu bestätigen.

- Wenn das Land, in dem Sie das Fernsehgerät verwenden wollen, nicht auf der Liste erscheint, wählen Sie “\_” anstatt eines Landes.

Land	
	Sverige
	Norge
	_
	Italia
	Schweiz/Suisse/Svizzera
	Land wählen
	Auswahl [-<+>] OK [  ]

**4** Vergewissern Sie sich, dass das Fernsehgerät korrekt an die Antenne angeschlossen ist und bestätigen Sie dann mit . Der Fernseher beginnt mit der Abstimmung und der automatischen Speicherung aller Kanäle (Fernsehsender) die zur Verfügung stehen.

- Dieser Prozess kann einige Minuten in Anspruch nehmen. Haben Sie Geduld und drücken Sie während der Dauer dieses Prozesses keine Tasten, ansonsten wird die automatische Speicherung unvollständig beendet.
- Wenn während der automatischen Abspeichern keinen Kanal (Fernsehsender) gefunden werden, erscheint eine neue Mitteilung auf dem Bildfläche, die Sie bittet, die Antenne anzuschließen. Schließen Sie sie bitte so an, wie auf der Seite 6 dieses Handbuchs angegeben ist, und drücken Sie . Der Prozess des automatischen Abspeicherns beginnt aufs Neue.

Start-Programmierung	
Bitte die Antenne anschließen	
Automatisches Abspeichern jetzt starten?	
	Ja
	Nein
	Auswahl [-<+>] OK [  ] Ende [MENU]

Autom. Abspeichern	
Kein Sender gefunden	
Bitte die Antenne anschließen	
	OK
	OK [  ] Ende [MENU]

wird fortgesetzt...

# Einschalten und automatische Feinabstimmung des Fernsehers

5 Nachdem der Fernseher alle Kanäle (Fernsehsender) feinabgestimmt und gespeichert hat, erscheint automatisch auf dem Bildschirm das Menü **Programme ordnen**, damit Sie die Reihenfolge, in der die Kanäle auf dem Bildschirm erscheinen, ändern können.

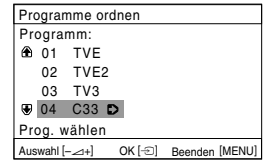

a) Wenn Sie die Reihenfolge der Kanäle nicht ändern wollen, drücken Sie MENU.

b) Wenn Sie die Reihenfolge der Kanäle ändern wollen:

1 Drücken Sie die Taste  $\triangleleft$  +/-, um die Programmnummer mit dem Kanal (Fernsehsender), dessen Position Sie ändern wollen, auszuwählen und drücken Sie anschließend auf  $\rightarrow$ .

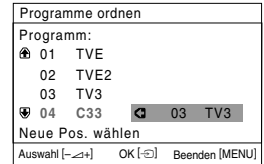

2 Drücken Sie die Taste  $\triangleleft$  +/-, um die neue Programmnummer auszuwählen, unter der Sie den ausgewählten Kanal (Fernsehsender) speichern wollen. Anschließend drücken Sie  $\rightarrow$ .

3 Wiederholen Sie die Schritte b1) und b2), wenn Sie andere Fernsehkanäle neu ordnen wollen.

6 Durch Erdmagnetismus kann das Bild u. U. geneigt erscheinen. In diesem Fall kann es mit Hilfe des Menüs **Bildrotation** korrigiert werden.

a) Wenn dies nicht notwendig ist, drücken Sie  $\rightarrow$ .

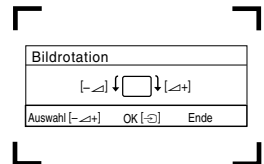

b) Korrigieren Sie gegebenenfalls mit  $\triangleleft$  +/- die Bildneigung. Abschließend drücken Sie  $\rightarrow$  zum Speichern.

- Damit dieses Menü wieder angezeigt wird, halten Sie die Taste MENU am Bedienfeld oben etwa 5 Sekunden lang gedrückt.
- Für die oben genannten Funktionen können Sie auch die Tasten MENU,  $\oplus$  und  $\uparrow$ ,  $\rightarrow$ ,  $\downarrow$ ,  $\leftarrow$  auf der Fernbedienung verwenden.

 Der Fernseher ist nun betriebsbereit.



# Einführung in das Menü-System auf dem Bildschirm und seine Anwendung

**i** Dieser Fernseher verwendet auf dem Bildschirm ein Menü-System, um Sie bei den verschiedenen Arbeitsvorgängen zu leiten. Verwenden Sie folgenden Tasten der Fernbedienung, um sich innerhalb des Menüs zu bewegen.

- 1** Drücken Sie die Taste **MENU**, um die erste Menüebene auf dem Bildschirm zu zeigen.

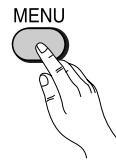

- 2**
- Drücken Sie auf die Taste **↓** oder **↑**, um das gewünschte Menü oder die gewünschte Option zu markieren.
  - Drücken Sie auf **→**, um das Menü oder die gewählte Option einzublenden.
  - Drücken Sie auf **←**, um zum vorangegangenen Menü oder zur vorherigen Option zurückzukehren.
  - Um die Einstellungen der gewählten Option zu ändern, drücken Sie auf **↓/↑/←** oder **→**.
  - Um Ihre Auswahl zu bestätigen und zu speichern, drücken Sie **+**.

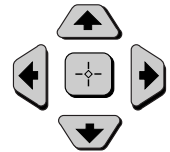

- 3** Press **MENU** to remove the menu from the screen.

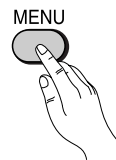

DE

## **i** Bild-Menü

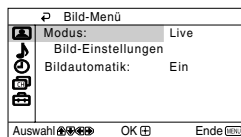
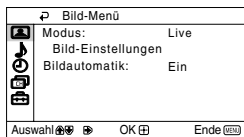

Das Menü „Bild-Menü“ erlaubt Ihnen, die Bildeinstellungen zu ändern.

### **Gehen Sie folgendermaßen vor:**

Nach Auswahl der Option die Sie ändern wollen, drücken Sie **→**. Anschließend drücken Sie mehrere Male **↓/↑/←** oder **→** um die Einstellung zu ändern und am Schluss drücken Sie **+** zum Speichern derselben. Dieses Menü erlaubt Ihnen außerdem, den Bild-Modus zu ändern, und zwar je nach Art des Programms, das Sie gerade betrachten:

<b>Modus</b>	<b>Live</b> (zum Betonen des Kontrastes und der Bildschärfe). <b>Film</b> (für Bilddetails mit Präzision). <b>Spiele</b> (für Bilder aus einem Spiel). <b>Anwender</b> (für benutzerdefinierte Einstellungen).
<b>Bild-Einstellungen</b>	<b>Kontrast</b> Drücken Sie <b>↓</b> oder <b>←</b> , um den Bildkontrast zu reduzieren. Drücken Sie <b>↑</b> oder <b>→</b> , um den Bildkontrast zu erhöhen.
	<b>Helligkeit</b> Drücken Sie <b>↓</b> oder <b>←</b> , um das Bild dunkler zu machen. Drücken Sie <b>↑</b> oder <b>→</b> , um die Helligkeit zu erhöhen.
	<b>Farbe</b> Drücken Sie <b>↓</b> oder <b>←</b> , um die Farbintensität herabzusetzen. Drücken Sie <b>↑</b> oder <b>→</b> , um die Farbintensität zu erhöhen.
	<b>Farbton</b> Drücken Sie <b>↓</b> oder <b>←</b> , um die Grüntöne zu dämpfen. Drücken Sie <b>↑</b> oder <b>→</b> , um die Grüntöne zu verstärken.
	<b>i</b> Der <b>Farbton</b> kann nur für das Farbsignal NTSC (z. B. Videobänder aus den USA) eingestellt werden.
	<b>Bildschärfe</b> Drücken Sie <b>↓</b> oder <b>←</b> , um die Bildschärfe zu reduzieren. Drücken Sie <b>↑</b> oder <b>→</b> , um die Bildschärfe zu erhöhen.
	<b>Normwerte</b> Wählen Sie <b>+</b> , um die Werkseinstellungen des Bildes wieder herzustellen.
<b>Bildautomatik Ein/Aus</b>	Zum Optimieren der Bildqualität. So können Sie z. B. den Rauschpegel bei schwachen Signalen reduzieren.

**i** Sobald Sie unter „Bild-Einstellungen“ Änderungen vornehmen, wird als „Modus“ automatisch „Anwender“ eingestellt und die neuen Einstellungen werden unter „Anwender“ gespeichert.

## ♪ Ton-Menü

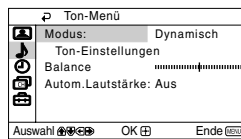
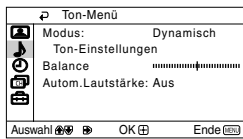

Das Menü „Ton-Menü“ erlaubt Ihnen, die Toneinstellungen zu ändern.

### Hierzu gehen Sie wie folgt vor:

Nach Wahl der Option, die Sie zu ändern wünschen, drücken Sie **→**, und drücken Sie anschließend wiederholt **↓/↑/←** oder **→** zum Einstellen.

<b>Modus</b>	<b>Dynamisch</b> (dynamischer und klarer Klang mit Betonung der niedrigen und hohen Frequenzen). <b>Drama</b> (Klang mit Betonung von Stimmen und hohen Frequenzen). <b>Soft</b> (weicher, natürlicher und entspannender Klang). <b>Anwender</b> (flacher und ruhiger Klang, der von Benutzern individuell eingestellt werden kann).
<b>Ton-Einstellungen</b>	<b>Höhen</b> Drücken Sie <b>↓</b> oder <b>←</b> , um die hohen Töne abzuschwächen. Drücken Sie <b>↑</b> oder <b>→</b> , um die hohen Töne zu erhöhen.
	<b>Tiefen</b> Drücken Sie <b>↓</b> oder <b>←</b> , um die tiefen Töne abzuschwächen. Drücken Sie <b>↑</b> oder <b>→</b> , um die tiefen Töne zu erhöhen.
	<b>Normwerte</b> Wählen Sie <b>+</b> , um das werkseitig eingestellte Ton- Niveau wieder herzustellen.
<b>Balance</b>	Drücken Sie <b>↓</b> oder <b>←</b> , um den linken Lautsprecher zu verstärken. Drücken Sie <b>↑</b> oder <b>→</b> , um den rechten Lautsprecher zu verstärken.
<b>Autom. Lautstärke</b>	<b>Ein/Aus</b> Die Lautstärke der Kanäle (Fernsehsender) bleibt auf gleichem Niveau, unabhängig vom Sendesignal (z.B. bei Werbesendungen).

## 🕒 Timer

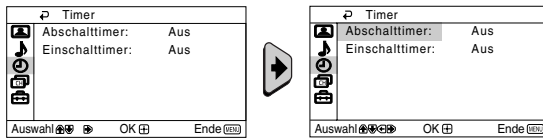

Das Menü „Timer“ erlaubt Ihnen, die Timer-Einstellungen zu ändern.

**Abschalttimer** Die Option „Abschalttimer“ im Menü „Timer“ erlaubt Ihnen eine Zeitspanne auszuwählen, nach welcher der Fernseher automatisch in den Bereitschaftsmodus (Standby) schaltet.

**Gehen Sie folgendermaßen vor:**

Nach Auswahl dieser Option drücken Sie hierzu ➔. Anschließend drücken Sie ▲ oder ▼, um die Zeitspanne (höchstens 1 Stunde 30 Minuten) auszuwählen und am Schluss drücken Sie Ⓡ zum Speichern.

- Möchten Sie die verbleibende Restzeit bis zum Abschalten während der laufenden Fernsehsendung betrachten, drücken Sie die Taste ⓘ.
- Eine Minute bevor das Fernsehgerät in den Bereitschaftsmodus schaltet, wird automatisch „TV schaltet in Kürze ab“ auf dem Fernsehschirm angezeigt.

**Einschalttimer** Die Option „Einschalttimer“ im Menü „Timer“ erlaubt Ihnen, eine Zeitspanne zu wählen, nach welcher der Fernseher sich automatisch aus dem Bereitschaftsmodus (Standby) anschaltet.

**Gehen Sie folgendermaßen vor:**

Nach Auswahl dieser Option drücken Sie hierzu ➔. Anschließend drücken Sie ▲ oder ▼, um die Zeitspanne (höchstens 12 Stunden) auszuwählen. Drücken Sie zum Schluß die Taste I/⏻ des Bereitschaftsmodus (Standby) auf der Fernbedienung. Nach Ablauf der festgelegten Zeitspanne schaltet sich der Fernseher automatisch ein. Nach der festgelegten Zeitspanne schaltet sich das Fernsehgerät automatisch ein und „Einschalttimer“ wird auf dem Bildschirm angezeigt.

- Die Einschalttimeranzeige 🕒 am Fernsehgerät leuchtet gelb und zeigt den aktiven „Einschalttimer“ an.
- Störungen jeder Art oder Stromunterbrechung werden diese Funktion abschalten.
- Wenn das Fernsehgerät mit dem „Einschalttimer“ eingeschaltet wurde und dann mehr als eine Stunde lang keine Tasten gedrückt werden, wechselt das Fernsehgerät automatisch in den Bereitschaftsmodus.

## Kanal-Programmierung

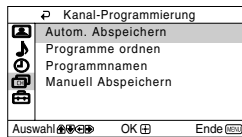
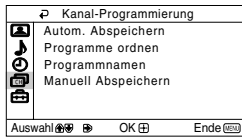

Mit dem Menü „Kanal-Programmierung“ können Sie bei diesem Gerät Fernsehkanäle speichern.

**Automatisches Abspeichern** Die Option „Autom. Abspeichern“ im Menü „Kanal-Programmierung“ erlaubt Ihnen die automatische Suche und Speicherung aller verfügbaren Fernsehkanäle (Fernsehsender).

**Gehen Sie folgendermaßen vor:**

Nach Auswahl dieser Option drücken Sie die Taste ➔. Anschließend gehen Sie so vor, wie im Schritt 4 des Kapitels „Einschalten und automatische Feinabstimmung des Fernsehers“ angegeben ist (siehe Seite 7).

**Programme ordnen** Die Option „Programme ordnen“ im Menü „Kanal-Programmierung“ erlaubt Ihnen, die Reihenfolge, wie die Kanäle (Fernsehsender) auf dem Bildschirm erscheinen, zu ändern.

**Gehen Sie folgendermaßen vor:**

Nach Auswahl dieser Option drücken Sie die Taste ➔. Anschließend gehen Sie so vor, wie im Schritt 5b) des Kapitels „Einschalten und automatische Feinabstimmung des Fernsehers“ angegeben ist (siehe Seite 8).

**Programmnamen** Die Option „Programmnamen“ im Menü „Kanal-Programmierung“ erlaubt Ihnen einem Kanal einen Namen mit höchstens fünf Zeichen (Buchstaben oder Ziffern) zu vergeben.

**Gehen Sie folgendermaßen vor:**

- 1 Nach Auswahl dieser der Option drücken Sie ➔. Drücken Sie ▲ oder ▼, um die Programmnummer des Programms auszuwählen, der Sie einen Namen verleihen wollen. Anschließend drücken Sie [+].
- 2 Drücken Sie ➔. Wenn das erste Element in der Namensspalte hervorgehoben ist, drücken Sie ▲ oder ▼, um einen Buchstaben, eine Nummer oder „\_“ für eine Leerstelle auszuwählen und anschließend drücken Sie ➔, um dieses Zeichen zu bestätigen. Wählen Sie die übrigen vier Zeichen auf dieselbe Weise aus. Abschließend drücken Sie [+].

**Manuell Abspeichern** Die Option „Manuell Abspeichern“ im Menü „Kanal-Programmierung“ erlaubt Ihnen folgendes:

- a) Sie können die Kanäle (Fernsehsender) oder einen Videoeingang in einer gewünschten Programmreihenfolge abspeichern.

**Gehen Sie folgendermaßen vor:**

- 1 Nach Auswahl der Option „Manuell Abspeichern“ drücken Sie die Taste ➔. Markieren Sie die Option **Programm** und drücken Sie ➔. Anschließend drücken Sie ▲ oder ▼, um die Programmnummer (Position) auszuwählen, unter der Sie einen Fernsehsender oder einen Videokanal abspeichern wollen (für den Videokanal empfehlen wir die Auswahl der Programmnummer „0“). Drücken Sie die Taste ◀.



Die folgende Option wird nur in Abhängigkeit des im Menü „Sprache/Land“ ausgewählten Landes erscheinen.

- 2 Nach Auswahl der Option **TV-System** drücken Sie ➔. Drücken Sie zum Auswählen der geeigneten Fernsehnorm (**B/G, L, I** oder **D/K**) ▲ oder ▼ so oft, bis der Ton richtig zu hören ist. Drücken Sie [+].
- 3 Nach Auswahl der Option **Kanal** drücken Sie die Taste ➔ und anschließend drücken Sie ▲ oder ▼ zur Auswahl des Kanaltyps („C“ für terrestrische Kanäle oder „S“ für Kabelkanäle). Drücken Sie die Taste ➔. Im Anschluss daran geben Sie über die Nummertasten die Kanalnummer des Fernsehsenders oder des Signals des Videokanals direkt einzugeben. Wenn Sie die Kanalnummer nicht kennen, drücken Sie ▲ oder ▼, um sie zu suchen. Sobald Sie den Kanal gefunden haben, den Sie speichern wollen, drücken Sie zweimal [+].

Wiederholen Sie alle diese Schritte, um weitere Kanäle abzustimmen und zu speichern.

wird fortgesetzt...

- b) Obwohl die automatische Feinabstimmung (AFT) aktiviert ist, kann sie bei Bedarf für einen besseren Bildempfang auch manuell eingestellt werden.

**Gehen Sie folgendermaßen vor:**

Wählen Sie hierzu die Option **AFT**, während Sie den Kanal (Fernsehsender) betrachten, den Sie feinabstimmen wollen und anschließend drücken Sie die Taste ➔. Drücken Sie ▲ oder ▼, um das Niveau der Kanalfeinabstimmung zwischen -15 und + 15 einzustellen. Abschließend drücken Sie zweimal Ⓜ zum Speichern.

- c) Auslassen der nicht gewünschten Programmnummern, um sie beim Wählen mit Hilfe der Tasten PROG +/- zu überspringen.

**Gehen Sie folgendermaßen vor:**

Markieren Sie hierzu die Option **Programm**, drücken Sie **PROG +** oder **-** bis die auszulassende Programmnummer erscheint, die sie auslassen wollen. Sobald diese auf dem Bildschirm erscheint, wählen Sie die Option **Auslassen** und anschließend drücken Sie die Taste ➔. Drücken Sie ▲ oder ▼, um **Ja** auszuwählen und drücken Sie abschließend zweimal Ⓜ zum Speichern.

Wenn Sie später diese Funktion annullieren möchten, wählen Sie im zuvor beschriebenen Ablauf „**Nein**“ statt „**Ja**“ aus.

## 🗄 Grundeinstellungen



Das Menü „Grundeinstellungen“ erlaubt Ihnen verschiedene Grundeinstellungen zu ändern.

**Sprache/Land** Die Option „Sprache/Land“ im Menü „Grundeinstellungen“ erlaubt Ihnen, die Sprache auszuwählen, in der die Bildschirm- Menüs erscheinen sollen. Sie können ebenfalls das Land auswählen, in dem Sie den Fernseher benutzen wollen.

**Gehen Sie folgendermaßen vor:**

Nach Auswahl dieser Option drücken Sie die Taste ➔. Anschließend gehen Sie so vor, wie in den Schritten 2 und 3 des Kapitels „Einschalten und automatische Feinabstimmung des Fernsehers“ angegeben ist (siehe Seite 7).

**Bildrotation** Auf Grund des Erdmagnetismus kann das Bild u.U. schief erscheinen. Es kann in solch einem Fall neu eingestellt werden mit Hilfe der Option „Bildrotation“ im Menü „Grundeinstellungen“.

**Gehen Sie folgendermaßen vor:**

Nach Auswahl dieser Option drücken Sie die Taste ➔. Korrigieren Sie mit ◀ oder ▶ (▲ oder ▼) die Bildneigung. Abschließend drücken Sie Ⓜ zum Speichern.

**RGB Horiz. Position** Wenn eine RGB- Signalquelle, wie eine „PlayStation 2“, angeschlossen wird, ist es u.U. notwendig, die horizontale Bildposition einzustellen. In diesem Fall kann die Einstellung mit Hilfe der Option „RGB Horiz. Position“ im Menü „Grundeinstellungen“ vorgenommen werden.

**Gehen Sie folgendermaßen vor:**

Wählen Sie ein RGB- Eingangssignal betrachten wählen Sie die Option „RGB Horiz. Position“ aus und drücken Sie die Taste ➔. Anschließen drücken Sie ▲ oder ▼, um die Bildposition zwischen -10 und +10 einzustellen. Abschließend drücken Sie Ⓜ zum Speichern.

# Videotext

**i** Der Videotext ist ein Informationsdienst, der von den meisten Fernsehsendern übertragen wird. Die Seite der Inhaltsangabe des Videotextdienstes (im Allgemeinen Seite 100) stellt Informationen zur Verfügung, wie dieser Dienst verwendet wird. Verwenden Sie zur Bedienung des Videotextes die Tasten der Fernbedienung, wie auf dieser Seite beschrieben wird.

**A** Stellen Sie sicher, dass ein Fernsehkanal mit einem starken Signal verwendet wird, da sich andernfalls Fehler im Videotext ergeben könnten.

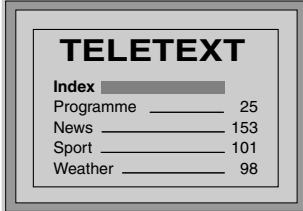

TELETEXT	
Index	_____
Programme	_____ 25
News	_____ 153
Sport	_____ 101
Weather	_____ 98

## Ein- und Ausschalten des Videotextes:

Drücken Sie die Taste **⏏**, nachdem Sie den Kanal (Fernsehsender), der den Videotextdienst überträgt, ausgewählt haben.

## Auswahl einer Videotext-Seite:

Geben Sie mit Hilfe der Nummerntasten der Fernbedienung die drei Ziffern der gewünschten Seitennummer ein.

- Wenn Sie eine Fehleingabe machen, beenden Sie mit beliebigen Ziffern und wiederholen anschließend Ihre Eingabe mit der richtigen Seitennummer.
- Wenn der Seitenzähler nicht anhält, ist die gewünschte Seite nicht verfügbar. In diesem Fall geben Sie eine andere Seitennummer ein.

## So zeigen Sie den Inhalt eines Videotextdienstes an:

Drücken Sie **⏏**.

## Auswahl der darauffolgenden oder vorausgegangenen Seite:

Drücken Sie die Tasten **⏏** oder **⏏**.

## Projektion von Videotext auf das Fernsehbild:

Drücken Sie die Taste **⏏**, während Sie den Videotext betrachten. Drücken Sie sie nochmals, um den Videotext-Modus zu beenden.

## Zurückhalten einer Seite:

Einige Videotextseiten enthalten unterteilte Seiten, die automatisch weiterblättern. Um eine solche unterteilte Seite zurückzuhalten, drücken Sie **⏏**. Drücken Sie nochmals, um die Zurückhaltung wieder aufzuheben.

## Aufdecken einer versteckten Information (z.B. Lösungen von Rätseln):

Drücken Sie **?**. Drücken Sie nochmals, um die Information wieder zu verstecken.

## So vergrößern Sie die Videotextanzeige:

Drücken Sie **⏏**. Mit jedem Tastendruck auf **⏏** wechselt die Videotextanzeige folgendermaßen: Obere Hälfte wird vergrößert → Untere Hälfte wird vergrößert → Normale Größe.

## So können Sie auf die Anzeige einer Videotextseite warten und gleichzeitig fernsehen:

- 1 Geben Sie die Nummer der gewünschten Videotextseite ein und drücken Sie **⏏**.
- 2 Wenn die Seitennummer angezeigt wird, lassen Sie mit **⏏** den Text anzeigen.

## Den Videotextdienst beenden:

Drücken Sie die Taste **⏏**.

## Fastext

**i** Der Fastext-Dienst erlaubt die Videotext-Seiten mit dem Betätigen einer einzigen Taste aufzurufen. Wenn Sie Videotext betrachten und Fastext-Signale übertragen werden, erscheint unten auf der Bildschirmseite ein Ihnen den direkten farbcodiertes Menü, das Seite erlaubt. Drücken Sie hierzu die entsprechende Farbtaste (rot, grün, gelb oder blau) der Fernbedienung.

# Anschluss von frei wählbaren Zusatzgeräten

- i** Es ist möglich eine weitreichende Palette von frei wählbaren Zusatzgeräten anzuschließen. Die Anschlussmöglichkeiten sind wie folgt (die Verbindungskabel werden nicht mitgeliefert).

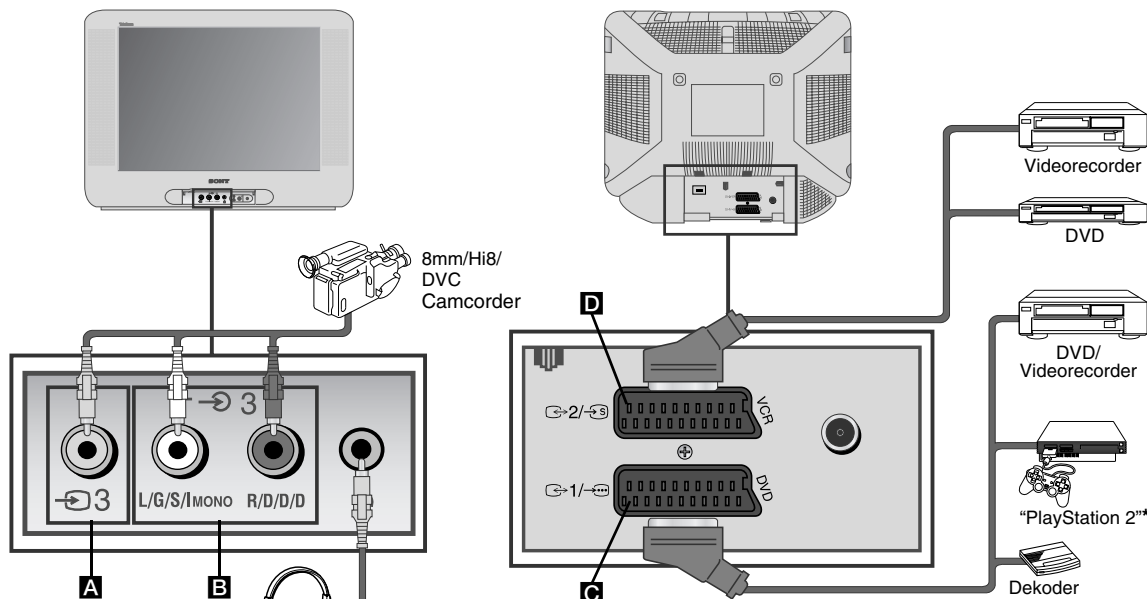

- i** Beim Anschließen der Kopfhörer werden die Lautsprecher des Fernsehers automatisch ausgeschaltet.

- \* "PlayStation 2" ist ein Produkt von Sony Computer Entertainment, Inc.  
 \* "PlayStation" ist ein registriertes Markenzeichen von Sony Entertainment, Inc.

## Anschluss eines Videorecorders:

Wenn Sie einen Videorecorder anschließen wollen, finden Sie hierzu im Kapitel „Anschluss der Antenne und des Videorecorders“ weitere Informationen. Wir empfehlen den Videorecorder durch ein Scart-Kabel anzuschließen. Wenn Sie über kein Scart-Kabel verfügen, müssen Sie manuell den Videosignalkanal mit Hilfe des Menüs „Manuell Abspeichern“ einstellen (hierzu finden Sie weitere Informationen im Abschnitt a) der Seite 14). Sie finden auch weitere Informationen über den Empfang des Videosignalkanal in der Bedienungsanleitung Ihres Videorecorders.

Wenn Sie eine „PlayStation 2“ anschließen wollen, schlagen Sie bitte in der Bedienungsanleitung zur „PlayStation 2“ nach.

## Anwendung von frei wählbaren Zusatzgeräten

- 1 Schließen Sie das Zusatzgerät, wie oben angegeben ist, an den entsprechenden Fernsehgeräte-Anschluss an.
- 2 Schalten Sie das angeschlossene Gerät ein.
- 3 Um das Bild des angeschlossenen Geräts zu sehen, drücken Sie mehrmals die Taste , bis auf dem Bildschirm das richtige Eingangssymbol erscheint.

### Symbol Eingangssignale

- Audio-/Videoeingangssignal über die Scart-Buchse **C**.
- RGB-Eingangssignal über die Scart-Buchse **C**. Dieses Symbol erscheint nur, wenn Sie eine RGB-Signalquelle angeschlossen haben.
- Audio-/Videoeingangssignal über die Scart-Buchse **D**.
- Eingangssignal S Video mit Hilfe der Scart-Buchse **D**.
- Eingangssignal des Videorecorders über die Cinchbuchse **A** und das Audio-Eingangssignal über die Buchse **B**.

- 4 Drücken Sie die Taste der Fernbedienung, um zum normalen Fernsehbild zurückzukehren.

# Technische Daten

---

## TV-system:

In Abhängigkeit vom Land, das Sie ausgewählt haben:  
B/G/H, L, I, D/K

## Farb-System:

PAL, SECAM

NTSC 3.58, 4.43 (Nur Video-Eingang)

## Kanal-Bereich:

VHF: E2-E12

UHF: E21-E69

CATV: S1-S20

HYPER: S21-S41

L: F2-F10, B-Q, F21-F69

I: UHF B21-B69

D/K R1-R12, R21-R69

## Bildröhre:

Flach-Bildschirm FD Trinitron

## Anschlüsse an der Rückseite:

 21-polige Scart-Buchse (CENELEC Standard), einschließlich Eingang Ton / Video, Eingang RGB, Fernsehaudio-/videoausgang.

 21-polige Eurobuchse (CENELEC Standard), einschließlich Eingang Ton / Video, Eingang S Video, monitor audio-/videoausgang.

## Anschlüsse an der Vorderseite:

 3 Video-Eingang – Cinchbuchse

 3 Audio-Eingang – Cinchbuchsen

 Kopfhörer-Anschluss

## Ton-Ausgabe:

2 x 10 W (Musikleistung)

2 x 5 W (RMS)

## Leistungsaufnahme:

66 W

## Leistungsaufnahme im Bereitschaftsbetrieb (Standby):

< 1 W

## Abmessungen (breit x hoch x tief):

Ca. 590 x 461 x 490 mm.

## Gewicht:

Ca. 24 kg.

## Mitgeliefertes Zubehör:

1 Fernbedienung (RM-W100)

2 Batterien mit IEC- Kennzeichnung

## Weitere Merkmale:

- Videotext, Fastext, TOPtext.
- Abschalttimer.
- Einschalttimer.
- Automatische Feststellung des Fernsehsystems.

Änderungen, die dem technischen Fortschritt dienen, sind vorbehalten.

Öko- Papier – Chlorfrei. 







## Entsorgung von gebrauchten elektrischen und elektronischen Geräten (Anzuwenden in den Ländern der Europäischen Union und anderen europäischen Ländern mit einem separaten Sammelsystem für diese Geräte)



Das Symbol auf dem Produkt oder seiner Verpackung weist darauf hin, dass dieses Produkt nicht als normaler Haushaltsabfall zu behandeln ist, sondern an einer Annahmestelle für das Recycling von elektrischen und elektronischen Geräten abgegeben werden muss. Durch Ihren Beitrag zum korrekten Entsorgen dieses Produkts schützen Sie die Umwelt und die Gesundheit Ihrer Mitmenschen. Umwelt und Gesundheit werden durch falsches Entsorgen gefährdet. Materialrecycling hilft den Verbrauch von Rohstoffen zu verringern. Weitere Informationen über das Recycling dieses Produkts erhalten Sie von Ihrer Gemeinde, den kommunalen Entsorgungsbetrieben oder dem Geschäft, in dem Sie das Produkt gekauft haben.



**i** Nachfolgend finden Sie einige einfache Lösungsvorschläge für Probleme, die möglicherweise Bild und Ton beeinträchtigen.

Problem	Lösung
Kein Bild (Bildschirm ist dunkel), kein Ton.	<ul style="list-style-type: none"> <li>• Überprüfen Sie die Antennenverbindung.</li> <li>• Stecken Sie das Fernsehgerät ein und drücken Sie die Taste  an der Vorderseite des Fernsehers.</li> <li>• Wenn die Bereitschaftsanzeige  des Fernsehers leuchtet, drücken Sie die Taste  der Fernbedienung.</li> <li>• Schalten Sie das Fernsehgerät mit der Taste  an der Vorderseite etwa 5 Sekunden lang aus und dann wieder ein.</li> </ul>
Schlechtes oder kein Bild, aber guter Ton.	<ul style="list-style-type: none"> <li>• Rufen Sie mit Hilfe des Menü-Systems das Menü „Bild-Einstellungen“ auf und wählen Sie „Normwerte“ aus, um die werkseitigen Einstellungen wieder zu aktivieren (siehe Seite 9).</li> </ul>
Kein Bild oder kein Informations- Menü des frei wählbaren Zusatzgerätes, das an der Rückseite des Fernsehers an die Scart-Buchse angeschlossen ist.	<ul style="list-style-type: none"> <li>• Stellen Sie sicher, dass das frei wählbare Gerät angeschlossen und eingeschaltet ist und drücken Sie mehrmals die Taste  der Fernbedienung, bis das richtige Eingangs-Symbol auf dem Bildschirm erscheint (siehe Seite 15).</li> </ul>
Gutes Bild, aber kein Ton.	<ul style="list-style-type: none"> <li>• Drücken Sie die Taste  + auf der Fernbedienung.</li> <li>• Stellen Sie sicher, dass keine Kopfhörer angeschlossen sind.</li> </ul>
Gutes Bild, verzerrter Ton.	<ul style="list-style-type: none"> <li>• Wählen Sie im Menüsystem unter „Kanal-Programmierung“ die Option „Manuell abspeichern“ und geben Sie im Menü „TV-System“ das richtige Fernsehsystem an, so dass der Ton in guter Qualität zu hören ist (siehe Seite 12)</li> </ul>
Sendungen in Farbe werden schwarzweiß angezeigt.	<ul style="list-style-type: none"> <li>• Rufen Sie mit Hilfe des Menü-Systems das Menü „Bild-Einstellungen“ auf und wählen Sie „Normwerte“ aus, um die werkseitigen Einstellungen wieder zu aktivieren (siehe Seite 9).</li> </ul>
Verzerrtes Bild beim Programmwechsel oder Auswählen des Videotextes.	<ul style="list-style-type: none"> <li>• Schalten Sie das an die 21-polige Scart-Buchse an der Rückseite des Fernsehers angeschlossene Gerät aus.</li> </ul>
Fehlerhafte Buchstaben auf den Videotext- Seiten.	<ul style="list-style-type: none"> <li>• Wählen Sie mit Hilfe des Menü-Systems die Option „Sprache/Land“ im Menü „Grundeinstellungen“ und wählen Sie das Land aus, in dem Sie den Fernseher benutzen (siehe Seite 13).</li> </ul>
Schiefes Bild.	<ul style="list-style-type: none"> <li>• Wählen Sie mit Hilfe des Menü-Systems die Option „Bildrotation“ im Menü „Grundeinstellungen“ aus und korrigieren Sie die Schräglage (siehe Seite 13).</li> </ul>
Verrauschtes Bild.	<ul style="list-style-type: none"> <li>• Wählen Sie mit Hilfe des Menü-Systems die Option „AFT“ im Menü „Manuell Abspeichern“ aus und stellen Sie manuell die Abstimmung ein, um einen besseren Bildempfang zu erhalten (siehe Seite 13).</li> <li>• Wählen Sie mit Hilfe des Menü- Systems die Option „Bildautomatik“ im Menü „Bild-Menü“ und wählen Sie „Ein“ aus, um das Rauschen des Bildes abzuschwächen (siehe Seite 9).</li> </ul>
Fernbedienung funktioniert nicht.	<ul style="list-style-type: none"> <li>• Tauschen Sie die Batterien aus.</li> </ul>
Die Bereitschaftsanzeige  (Standby) am Fernsehgerät blinkt rot.	<ul style="list-style-type: none"> <li>• Wenden Sie sich an den nächsten Sony-Kundendienst.</li> </ul>

DE

**i** Bleiben die Probleme bestehen, lassen Sie das Fernsehgerät bitte von qualifiziertem Fachpersonal warten. Öffnen Sie das Gehäuse AUF KEINEN FALL selbst.







## Merci d'avoir choisi ce téléviseur couleur Sony à Ecran Plat FD Trinitron.









Avant d'utiliser le téléviseur, lisez attentivement ce manuel et conservez-le pour vous y référer ensuite.

- Symboles utilisés dans ce manuel :
  -  Remarques importantes.
  -  Information concernant la fonction.
  - 1,2... Instructions à suivre.
-  Les touches noires de la télécommande indiquent sur quelles touches appuyer pour exécuter les diverses fonctions.
-  Résultat des instructions.

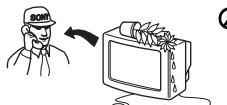
## Table des matières

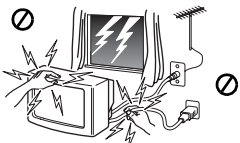
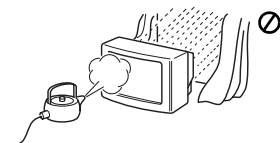
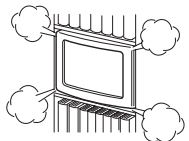
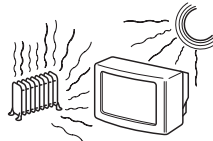
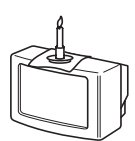
Introduction .....	3
Consignes de sécurité .....	4
<b>Description générale</b>	
Présentation générale des touches de la télécommande .....	5
Présentation générale des touches du téléviseur .....	6
<b>Installation</b>	
Insertion des piles dans la télécommande .....	6
Branchement de l'antenne et du magnétoscope .....	6
<b>Première mise en service</b>	
Mise sous tension et mémorisation automatique des chaînes du téléviseur .....	7
<b>Système des menus</b>	
Introduction au Système des menus et son utilisation .....	9
 Image .....	9
 Son .....	10
 Temporisation .....	11
 Réglage des chaînes .....	12
 Réglage .....	13
<b>Télétexte</b> .....	14
<b>Informations complémentaires</b>	
Connexion des équipements en option .....	15
Utilisation des équipements en option .....	15
Spécifications .....	16
Traitement des appareils électriques et électroniques en fin de vie .....	16
Dépannage .....	17
Les principaux émetteurs Français .....	18

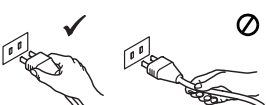
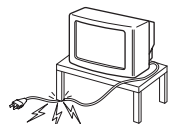
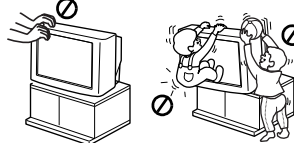
# Consignes de sécurité

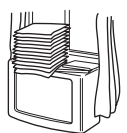
 <p>Ce modèle fonctionne uniquement sur tension secteur de 220-240 volts. Ne connectez pas trop d'appareils sur la même prise afin de ne pas risquer un incendie ou un choc électrique.</p>	 <p>Pour des raisons environnementales et de sécurité, il est conseillé de ne pas laisser le téléviseur en veille lorsqu'il n'est pas utilisé. Arrêtez-le complètement par l'interrupteur principal. Pour des périodes prolongées d'inutilisation, débranchez-le de la prise de courant. Cependant, quelques modèles de téléviseur peuvent avoir des fonctions qui nécessitent que le téléviseur reste en veille pour fonctionner correctement. Les instructions dans ce manuel vous informeront si cela s'applique à votre appareil.</p>	 <p>N'introduisez jamais aucun objet dans le téléviseur afin de ne pas risquer un choc électrique. Assurez-vous de ne jamais renverser de liquide dans l'appareil. Si un liquide ou un objet pénètre dans le téléviseur, débranchez-le par la prise secteur et ne l'utilisez plus avant sa vérification par le service après-vente.</p>
 <p>N'ouvrez pas le capot et le boîtier arrière du téléviseur. Contactez toujours le service après-vente en cas de problème.</p>	 <p>Pour votre sécurité, ne touchez aucune partie du téléviseur, cordon secteur ou câble d'antenne lors d'un orage.</p>	 <p>Pour écarter tout risque d'incendie ou d'électrocution, n'exposez pas le téléviseur à l'humidité ou à la pluie.</p>
 <p>N'obstruez jamais les orifices d'aération du téléviseur. Pour une aération correcte, laissez toujours un espace libre d'au moins 10 cm autour de l'appareil (surtout si vous l'encastrez dans un meuble).</p>	 <p>Ne posez jamais le téléviseur dans un endroit chaud, humide ou trop poussiéreux. Ne l'installez pas dans un endroit où il pourrait être soumis à des vibrations mécaniques.</p>	 <p>Pour ne pas risquer un incendie, éloignez du téléviseur tout objet inflammable ou lumière incandescente (par exemple des bougies).</p>
 <p>Nettoyez l'écran et le coffret de votre téléviseur avec un chiffon doux légèrement humide. N'utilisez pas de tampon abrasif, d'appareil de nettoyage alcalin, de poudre récurrente ou de solvant comme de l'alcool, du benzène ou un vaporisateur antistatique. Comme précaution de sécurité, nous vous recommandons de toujours débrancher le téléviseur avant le nettoyage.</p>	 <p>Débranchez le téléviseur par la fiche d'alimentation. Ne tirez pas sur le cordon.</p>	 <p>Prenez garde de ne pas placer des objets lourds sur le cordon d'alimentation afin de ne pas l'endommager. Nous vous recommandons de ne pas enrouler de cordon trop long autour des supports à l'arrière du téléviseur.</p>
 <p>Placez le téléviseur sur un meuble stable et sûr. N'essayez jamais de déplacer le téléviseur et le meuble ensemble. Déplacez toujours le téléviseur et le meuble séparément. Ne placez pas le téléviseur sur un de ses côtés ou sur l'arrière (face vers le haut). Ne permettez pas aux enfants de grimper sur l'appareil.</p>	 <p>Débranchez le téléviseur du courant secteur avant de le déplacer. D'une façon générale, pendant son transport évitez les vibrations et les déformations. Si le téléviseur tombait ou était endommagé, faites le vérifier immédiatement par le service après-vente.</p>	 <p>Ne couvrez pas les zones d'aération du téléviseur avec des éléments tels que des rideaux, des journaux, etc...</p>

# Présentation générale des touches de la télécommande

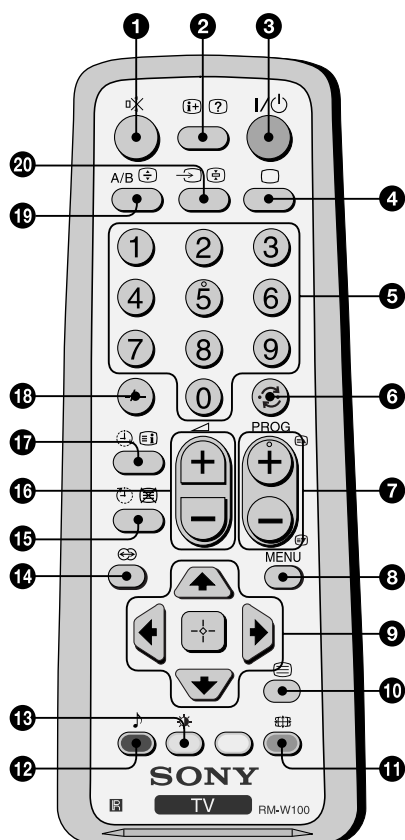

- 1 **Coupage du son** : Appuyez sur cette touche pour présenter toutes les informations sur l'écran. Appuyez à nouveau pour les faire disparaître.
- 2 **Visualisation de l'information sur l'écran** : Appuyez sur cette touche pour présenter toutes les informations sur l'écran. Appuyez à nouveau pour les faire disparaître.
- 3 **Eteindre temporairement le téléviseur** : Appuyez sur cette touche pour éteindre temporairement le téléviseur (le voyant de mise en veille s'éclairera). Appuyez à nouveau pour allumer le téléviseur à partir du mode veille (standby). Pour une meilleure économie d'énergie, il est conseillé d'éteindre complètement le téléviseur lorsqu'on ne l'utilise pas. En l'absence de signal antenne, si l'on n'appuie sur aucune touche, le téléviseur passera automatiquement en mode veille (standby) au bout de 15 minutes.
- 4 **Sélection du mode TV** : Appuyez sur cette touche pour désactiver le télétexte ou l'entrée vidéo.
- 5 **Sélection des chaînes** : Appuyez sur ces touches pour sélectionner les chaînes. Pour des numéros de chaîne à deux chiffres, appuyez sur le troisième chiffre rapidement.
- 6 **Retour à la dernière chaîne** : Appuyez plusieurs fois sur cette touche pour revenir à la dernière chaîne sélectionnée (la chaîne précédente doit avoir été visionnée pendant 5 secondes au moins).
- 7 **Sélection des chaînes** : Appuyez sur cette touche pour sélectionner la chaîne suivante ou la chaîne précédente.
- 8 **Activation du Système des Menus** : Appuyez sur cette touche pour que le menu apparaisse sur l'écran. Appuyez à nouveau pour le désactiver.
- 9 **Touches de sélection du menu** :
  - ↑ Monter d'un niveau
  - ↓ Descendre d'un niveau
  - ← Aller au menu ou à la sélection précédente
  - Aller au menu ou à la sélection suivante
  - ⏏ Confirmer la sélection
- 10 **Sélection du Télétexte** : Appuyez sur cette touche pour afficher le télétexte.
- 11 **Sélection du format de l'écran** : Appuyez plusieurs fois sur cette touche pour passer du format de l'écran 4 : 3 (image conventionnelle) à une image au format 16 : 9.
- 12 **Sélection du mode de son** : Appuyez plusieurs fois sur cette touche pour changer le mode de son.
- 13 **Sélection du mode d'image** : Appuyez plusieurs fois sur cette touche pour changer de mode d'image.
- 14 Touche sans fonction sur cet appareil.
- 15 **Arrêt Temporaire** : Réglez le téléviseur pour qu'il se mette automatiquement hors tension.
- 16 **Réglage du volume** : Appuyez sur cette touche pour régler le volume du téléviseur.
- 17 **Marche Temporaire** : Réglez le téléviseur pour qu'il se mette automatiquement sous tension.
- 18 Pour des numéros de chaîne à deux chiffres, appuyez sur -/-- et ensuite sur le premier et le second chiffre. Si vous vous trompez en introduisant le premier chiffre, introduisez cependant le deuxième chiffre (de 0 à 9) et répétez ensuite l'opération.
- 19 **Sélection des émissions diffusées en stéréo ou des canaux audio** : Dans le cas d'émissions en deux langues, appuyez sur cette touche plusieurs fois pour sélectionner le son du canal 1 ou le son du canal 2.
- 20 **Sélection de la source d'entrée** : Appuyez plusieurs fois sur cette touche jusqu'à ce que le symbole de la source d'entrée apparaisse sur l'écran.



Outre les fonctions de télévision, toutes les touches de couleur sont aussi utilisées pour les fonctions de télétexte. Pour tout renseignement complémentaire, consultez le chapitre "Télétexte" de ce mode d'emploi (voir page 14).

FR

# Présentation générale des touches du téléviseur

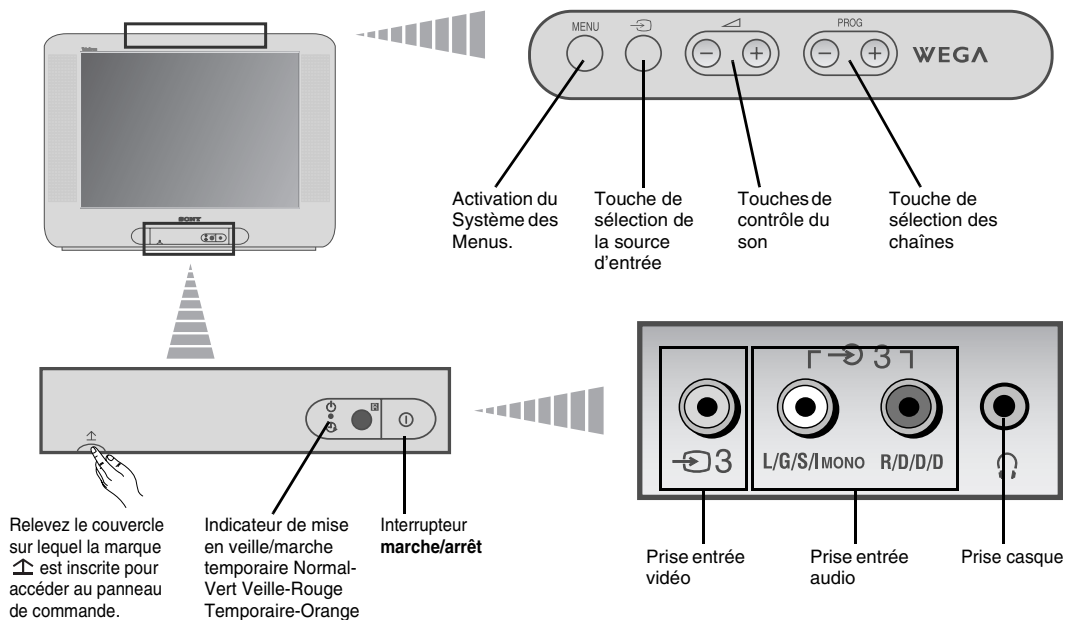

## Insertion des piles dans la télécommande

- ⚠ Vérifiez que les piles sont correctement placées!
- Respectez l'environnement : déposez les piles usagées dans les conteneurs prévus à cet effet.

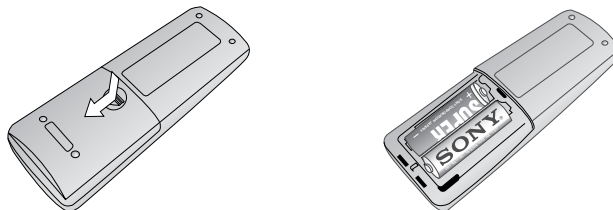

## Branchement de l'antenne et du magnétoscope

- ⓘ Connecting cables are not supplied.

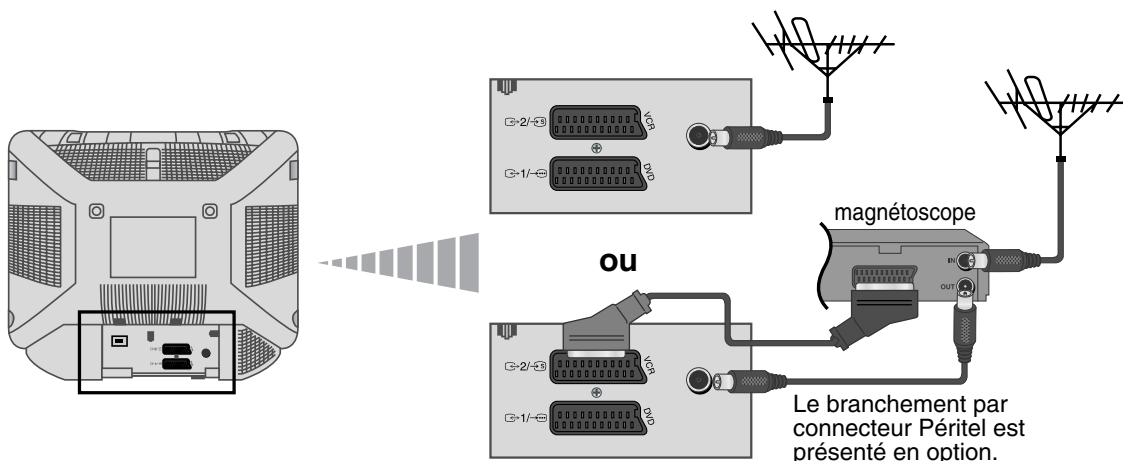

- ⚠ Pour de plus amples détails sur le branchement du magnétoscope, consultez le chapitre "Connexion des équipements en option" de ce mode d'emploi (voir page 15).

# Mise sous tension et mémorisation automatique des chaînes du téléviseur

**i** La première fois que vous allumerez le téléviseur, une séquence de menus apparaîtra sur l'écran. Elle vous permettra de 1) sélectionner la langue des écrans de menus, 2) sélectionner le pays dans lequel vous désirez utiliser l'appareil, 3) chercher et mémoriser automatiquement toutes les chaînes disponibles (émetteurs TV), 4) modifier l'ordre dans lequel les chaînes (émetteurs TV) apparaissent sur l'écran et 5) régler l'inclinaison de l'image. Cependant si, au bout d'un certain temps, vous devez à nouveau changer la langue des menus ou de pays, reprendre la mémorisation automatique (en cas de déménagement par ex.) ou modifier l'ordre des canaux, vous pouvez le faire en sélectionnant le menu approprié (Réglage) ou (Réglage des chaînes).

**1** Connectez l'interrupteur du téléviseur à la prise de courant (220-240V CA, 50Hz). Appuyez sur l'interrupteur marche/ arrêt **⏻** de la partie frontale du téléviseur pour l'allumer.

La première fois que vous appuierez sur cette touche, le menu **Language** (Langue) apparaîtra automatiquement sur l'écran.

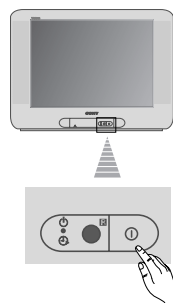

**2** Appuyez sur la touche **↔ +/-** sur le panneau de commande supérieur pour sélectionner la langue, puis appuyez sur **↵** pour confirmer la sélection. A partir de ce moment, tous les menus apparaîtront dans la langue que vous avez choisie.

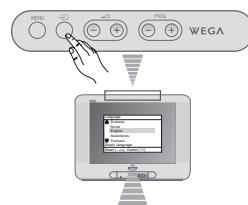

Language	
↑ Svenska	
Norsk	
English	
Nederlands	
↓ Français	
Select language	
Select [-↔+] Confirm [-↵]	

**3** Le menu **Pays** apparaîtra automatiquement sur l'écran. Appuyez sur la touche **↔ +/-** pour sélectionner le pays dans lequel vous désirez utiliser le téléviseur et appuyez ensuite sur la touche **↵** pour confirmer la sélection.

- Si le pays où vous allez utiliser le téléviseur ne figure pas sur la liste, sélectionnez “-” au lieu de sélectionner un pays.

Pays	
↑ Sverige	
Norge	
-	
Italia	
↓ Schweiz/Suisse/Svizzera	
Sélection pays	
Sélect. [-↔+] Confirm. [-↵]	

**4** Assurez-vous que le câble d'antenne est correctement branché suivant les instructions fournies, puis appuyez sur **↵** pour confirmer. Le réglage et la mémorisation automatique de tous les canaux (émetteurs TV) disponibles commencent.

- Ce processus peut demander quelques minutes. Soyez patient et n'appuyez sur aucune touche tant que durera le processus de mémorisation. Sinon, le processus ne serait pas complet.
- Si le téléviseur n'a trouvé aucune chaîne (émetteur TV) après la mémorisation automatique, vous verrez apparaître sur l'écran un message vous demandant de brancher l'antenne. Veuillez la brancher comme indiqué à la page 6 de ce manuel et appuyez ensuite sur la touche **↵**. Le processus de mémorisation automatique reprendra.

Réglage initial		
Connectez l'antenne		
Réglage des chaînes en automatique?		
Oui		
Non		
Sélect. [-↔+] Confirm. [-↵]	Fin [MENU]	

Mémorisation auto.		
Pas de chaîne trouvée		
Merci de brancher l'antenne		
OK		
Confirm. [-↵]	Fin [MENU]	

voir page suivante, SVP...

- 5** Lorsque toutes les chaînes (émetteurs TV) ont été réglées et mémorisées, le menu **Ordre des chaînes** apparaît automatiquement sur l'écran. Il permet de changer l'ordre d'apparition des chaînes sur l'écran.

**a)** Si vous ne désirez pas changer l'ordre des chaînes, appuyez sur MENU.

**b)** Si vous désirez changer l'ordre des chaînes :

 Le changement de l'emplacement d'une chaîne bouleversera l'ordre des chaînes suivantes. Il faut donc commencer cette réorganisation dans l'ordre croissant (ex: TF1 sur le numéro 1, France 2 sur le numéro 2, France 3 sur le numéro 3, etc...).

**1** Appuyez sur la touche  $\triangleleft$  +/- pour sélectionner le numéro de la chaîne et le canal (émetteur TV) que vous désirez changer de place et appuyez ensuite sur  $\rightarrow$ .

**2** Appuyez sur la touche  $\triangleleft$  +/- pour sélectionner le nouveau numéro de chaîne sous lequel vous désirez mémoriser le canal (émetteur TV) sélectionné et appuyez ensuite sur  $\rightarrow$ .

**3** Reprenez à b) 1 et b) 2 si vous désirez réorganiser d'autres chaînes de télévision.

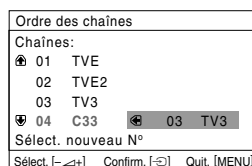
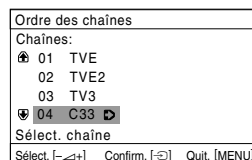



- 6** Du fait du magnétisme terrestre, l'image peut apparaître penchée. Le menu **Rotation d'image** vous permet de régler l'image si nécessaire.

**a)** Si cela n'est pas nécessaire, appuyez sur  $\rightarrow$ .

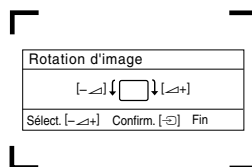
**b)** Si cela s'avère nécessaire, appuyez sur  $\triangleleft$  +/- pour rectifier toute inclinaison de l'image. Finalement, appuyez sur la touche  $\rightarrow$  pour la mémoriser.



-  • Pour que le menu apparaisse de nouveau, maintenez enfoncée la touche MENU du panneau de commande supérieur pendant cinq secondes environ.
- Les touches MENU,  $\square$  et  $\uparrow$ ,  $\rightarrow$ ,  $\downarrow$ ,  $\leftarrow$  de la télécommande peuvent également être utilisées pour effectuer les opérations ci-dessus.

 Le téléviseur est prêt à fonctionner.



# Introduction au Système des menus et son utilisation

 Ce téléviseur utilise un système de menus sur écran pour vous guider dans les diverses opérations que vous effectuez. Utilisez les touches suivantes de la télécommande pour passer d'un menu à l'autre :

**1** Appuyez sur la touche **MENU** pour présenter le premier niveau de menu sur l'écran.

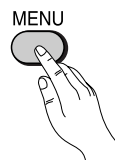

**2**

- Pour obtenir le menu ou l'option désirée, appuyez sur la touche ↓ ou ↑.
- Pour entrer dans le menu ou l'option sélectionnée, appuyez sur la touche →.
- Pour revenir au menu ou à l'option précédente, appuyez sur la touche ←.
- Pour modifier les réglages de l'option sélectionnée, appuyez sur la touche ↓/↑/← ou →.
- Pour confirmer et mémoriser votre sélection, appuyez sur la touche +.

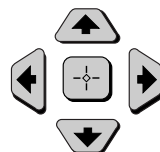

**3** Appuyez sur la touche **MENU** pour revenir à l'image télévisée.

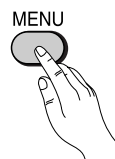

## Image

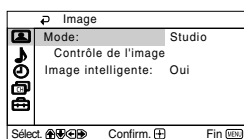
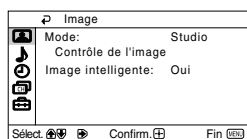

Le menu "Image" vous permet de modifier les réglages de l'image.

### Pour cela :

Après avoir sélectionné l'option que vous désirez modifier, appuyez sur la touche →. Puis appuyez plusieurs fois sur ↓/↑/← ou → pour modifier le réglage et ensuite sur + pour entrer ce nouveau réglage en mémoire.

Ce menu vous permet aussi de modifier le mode de l'image suivant le type de chaîne que vous êtes en train de regarder :

**Mode**

- Studio** (pour régler le contraste et la netteté de l'image).
- Cinéma** (pour une image mettant les détails en valeur).
- Jeux** (pour les jeux sur console).
- Personnel** (pour un réglage en fonction de vos préférences).

<b>Contrôle de l'image</b>	<b>Contraste</b>	Appuyez sur la touche ↓ ou ← pour réduire le contraste de l'image. Appuyez sur la touche ↑ ou → pour renforcer le contraste de l'image.
	<b>Luminosité</b>	Appuyez sur la touche ↓ ou ← pour obtenir une image plus sombre. Appuyez sur la touche ↑ ou → pour obtenir une image plus lumineuse.
	<b>Couleurs</b>	Appuyez sur la touche ↓ ou ← pour réduire l'intensité des couleurs. Appuyez sur la touche ↑ ou → pour augmenter l'intensité des couleurs.
	<b>Teinte</b>	Appuyez sur la touche ↓ ou ← pour affaiblir les tons verts. Appuyez sur la touche ↑ ou → pour intensifier les tons verts.
	<b>Teinte</b>	 <b>Teinte</b> ne peut être réglé pour le signal couleur NTSC (p. ex. vidéos provenant des Etats-Unis).
	<b>Netteté</b>	Appuyez sur la touche ↓ ou ← pour adoucir l'image. Appuyez sur la touche ↑ ou → pour raviver l'image.
	<b>R à Z</b>	Sélectionnez + pour ramener l'image à la configuration d'usine. Par exemple, réduire le niveau sonore lorsque le signal est faible.

**Image intelligente** **Oui/Arrêt** Sélectionnez pour optimiser la qualité d'image.  
Par exemple, réduire le niveau sonore lorsque le signal est faible.

 A chaque modification du réglage "Contrôle de l'image", "Mode" passe automatiquement à "Personnel" et le nouveau réglage est enregistré sous "Personnel".

## ♪ Son

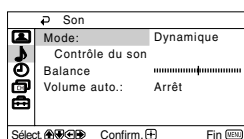
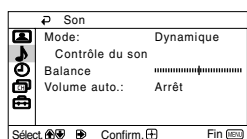

Le menu "Son" permet de modifier les paramètres du son.

### Pour cela :

Après avoir sélectionné l'option que vous désirez modifier, appuyez sur la touche **➔**, puis appuyez à plusieurs reprises sur la touche **⬇/⬆/⬅** ou **➔** pour procéder au réglage.

<b>Mode</b>	<b>Dynamique</b> (son dynamique et clair qui permet d'accentuer les tonalités faibles et élevées). <b>Dramatique</b> (son qui accentue les voix et les tonalités élevées). <b>Doux</b> (son doux, naturel et relaxant). <b>Personnel</b> (son régulier et sans à-coups qui peut être personnalisé par les utilisateurs).
<b>Contrôle du son</b>	<b>Aigus</b> Appuyez sur la touche <b>⬇</b> ou <b>⬅</b> pour adoucir les suraigus. Appuyez sur la touche <b>⬆</b> ou <b>➔</b> pour accentuer les aigus
	<b>Graves</b> Appuyez sur la touche <b>⬇</b> ou <b>⬅</b> pour adoucir les graves. Appuyez sur la touche <b>⬆</b> ou <b>➔</b> pour accentuer les sons graves.
	<b>R à Z</b> Sélectionnez <b>⊕</b> pour rétablir les niveaux de son préétablis en usine.
<b>Balance</b>	Appuyez sur la touche <b>⬇</b> ou <b>⬅</b> pour favoriser le haut-parleur gauche. Appuyez sur la touche <b>⬆</b> ou <b>➔</b> pour favoriser le haut-parleur droit.
<b>Volume auto.</b>	<b>Oui/Arrêt</b> Le niveau du volume des chaînes (émetteurs (TV) doit rester stable, indépendamment du signal émis (p. ex. dans le cas d'annonces publicitaires).

## ⌚ Temporisation

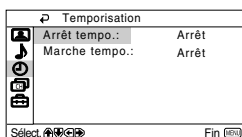
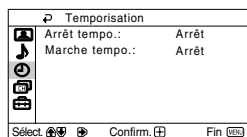

Le menu "Temporisation" vous permet de modifier les réglages du programmeur.

### Arrêt Temporaire

L'option "Arrêt tempo." qui fait partie du menu "Temporisation", vous permet de sélectionner un temps après lequel le téléviseur passe automatiquement en mode d'arrêt temporaire (standby).

#### Pour cela :

After selecting the option, press ➡, then press ⬆ or ⬇ to set the time period delay (max. of 1 hour 30 minutes) and finally press ⏸ to store.



- Si, pendant que vous regardez la télévision, vous désirez savoir le temps qui reste avant l'arrêt, appuyez sur la touche ⓘ.
- Une minute avant que le téléviseur ne passe en mode d'attente, le message "Le télé va s'arrêter" s'affiche automatiquement à l'écran du téléviseur.

### Marche Temporaire

L'option "Marche tempo." qui fait partie du menu "Temporisation", vous permet de sélectionner une période de temps après laquelle le téléviseur se connectera automatiquement à partir du mode d'arrêt temporaire (standby).

#### Pour cela :

Après avoir sélectionné l'option, appuyez sur la touche ➡, puis sur la touche ⬆ ou ⬇ pour sélectionner la durée (12 heures au plus) et appuyez sur la touche ⏸ pour entrer cette nouvelle donnée en mémoire. Finalement, appuyez sur la touche I/⌚ de mise en veille (standby) de la télécommande et, lorsque le temps fixé se sera écoulé, le téléviseur s'allumera automatiquement. Une fois le délai sélectionné écoulé, le téléviseur se met automatiquement sous tension et "Marche tempo." s'affiche à l'écran.



- Le voyant de marche temporaire ⌚ du téléviseur s'allume en orange pour indiquer que la fonction de minuterie "Marche tempo." est activée.
- Toute panne ou coupure de courant annulera cette fonction.
- Si aucune touche n'est activée pendant plus d'une heure après la mise sous tension du téléviseur à l'aide de la fonction "Marche tempo.", le téléviseur passe automatiquement en mode d'attente.

FR

## Réglage des chaînes

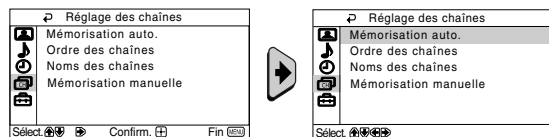

Le menu "Réglage des chaînes" vous permet de présélectionner des chaînes sur ce téléviseur.

### Mémorisation automatiques

L'option "Mémorisation auto." du menu "Réglage des chaînes" permet au téléviseur de chercher et de mémoriser tous les canaux (émetteurs TV) disponibles.

#### Pour cela :

Après avoir sélectionné l'option, appuyez sur la touche **➔** et procédez ensuite comme indiqué au chapitre "Mise sous tension et mémorisation automatique des chaînes du téléviseur", étape 4 (voir page 7).

### Ordre des chaînes

L'option "Ordre des chaînes" du menu "Réglage des chaînes", vous permet de changer l'ordre d'apparition des canaux (émetteurs TV).

#### Pour cela :

Après avoir sélectionné l'option, appuyez sur la touche **➔** et procédez ensuite comme indiqué dans le chapitre "Mise sous tension et mémorisation automatique des chaînes du téléviseur", étape 5b) (voir page 8).

### Noms des chaînes

L'option "Noms des chaînes" du menu "Réglage des chaînes" vous permet d'attribuer à une chaîne un nom de cinq caractères maximum.

#### Pour cela :

- 1 Après avoir sélectionné l'option, appuyez sur la touche **➔**. Appuyez sur la touche **▲** ou **▼** pour sélectionner la chaîne que vous désirez nommer, puis appuyez sur la touche **⊕**.
- 2 Appuyez sur **➔**. Lorsque le premier élément de la colonne Nom est mis en valeur, appuyez sur la touche **▲** ou **▼** pour sélectionner une lettre, un chiffre ou "\_" pour un espace en blanc et appuyez ensuite sur la touche **➔** pour confirmer ce caractère. Sélectionnez les quatre autres caractères de la même façon et appuyez enfin sur la touche **⊕** pour les mémoriser.

### Mémorisation manuelle

L'option "Mémorisation manuelle" du menu "Réglage des chaînes", vous permet :

- a) De régler les canaux (émetteurs TV) ou une entrée magnétoscope dans l'ordre des chaînes que vous désirez.

#### Pour cela :

- 1 Après avoir sélectionné l'option "Mémorisation manuelle", appuyez sur la touche **➔**. L'option **Chaîne** étant mise en relief, appuyez sur la touche **➔** et ensuite, appuyez sur la touche **▲** ou **▼** pour sélectionner le numéro de chaîne sur lequel vous désirez mémoriser un émetteur TV ou le canal vidéo (pour le canal vidéo, nous vous conseillons de sélectionner la chaîne numéro "0"). Appuyez sur la touche **◀**.



L'option suivante apparaîtra uniquement suivant le pays sélectionné dans le menu "Langue/Pays".

- 2 Après avoir sélectionné l'option **Norme**, appuyez sur la touche **➔**. Appuyez sur **▲** ou **▼** pour sélectionner le système de télédiffusion approprié (**B/G**, **L**, **I** ou **D/K**) jusqu'à ce que le son émis soit correct. Appuyez sur la touche **⊕**.
- 3 Après avoir sélectionné l'option Canal, appuyez sur la touche **➔** et ensuite, appuyez sur la touche **▲** ou **▼** pour sélectionner le type de canal ("C" pour les chaînes hertziennes ou "S" pour les chaînes câblées). Appuyez sur la touche **➔** puis appuyez sur les touches numériques pour introduire directement le numéro du canal de l'émetteur TV ou celui du signal du canal vidéo. Si vous ne connaissez pas le numéro du canal, appuyez sur la touche **▲** ou **▼** pour le chercher. Lorsque vous trouverez le canal que vous désirez entrer en mémoire, appuyez deux fois sur la touche **⊕**.

Reprenez toutes ces étapes pour régler et mémoriser d'autres canaux.

voir page suivante, SVP...

- b) Même lorsque la fonction de réglage fin automatique (AFT) est toujours activée, il est cependant possible, si vous observez une distorsion de l'image, de la régler manuellement pour en améliorer la réception.

**Pour cela :**

Pendant que vous regardez la chaîne (émetteur TV) sur laquelle vous désirez procéder à ce réglage fin, sélectionnez l'option **AFT** et ensuite, appuyez sur la touche ➔. Appuyez sur la touche ▲ ou ▼ pour régler le niveau de fréquence du canal entre -15 et +15. Finalement, appuyez deux fois sur la touche (+) pour entrer en mémoire cette nouvelle donnée.

- c) Sauter des numéros de chaîne que vous ne désirez pas utiliser lorsque la sélection est effectuée au moyen des touches PROG +/-.

**Pour cela :**

En mettant en valeur l'option **Chaîne**, appuyez sur la touche **PROG +/-** jusqu'à l'apparition du numéro de chaîne que vous désirez supprimer. Lorsque celui-ci apparaît sur l'écran, sélectionnez l'option **Saut** et ensuite, appuyez sur la touche ➔. Appuyez sur la touche ▲ ou ▼ pour sélectionner **Oui** et, finalement, appuyez deux fois sur la touche (+) pour le mémoriser.

Si vous désirez plus tard annuler cette fonction, sélectionnez à nouveau **"Non"** au lieu de **"Oui"**.

## Réglage

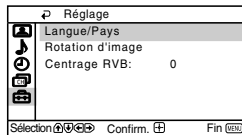
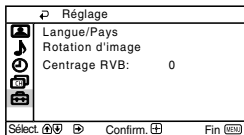

Le menu "Réglage" vous permet de modifier diverses configurations de ce téléviseur.

FR

### Langue/Pays

L'option "Langue/Pays" du menu "Réglage", vous permet de sélectionner la langue dans laquelle vous désirez que les menus sur écran apparaissent. Elle vous permet aussi de sélectionner le pays dans lequel vous désirez utiliser le téléviseur.

**Pour cela :**

Après avoir sélectionné l'option, appuyez sur la touche ➔ et procédez ensuite comme il vous est indiqué au chapitre "Mise sous tension et mémorisation automatique des chaînes du téléviseur", étapes 2 et 3 (voir page 7).

### Rotation d'image

Du fait du magnétisme terrestre, l'image télévisée peut apparaître penchée. Dans ce cas, vous pouvez la régler en utilisant l'option "Rotation d'image" du menu "Réglage".

**Pour cela :**

Après avoir sélectionné l'option, appuyez sur la touche ➔. Appuyez sur ◀ ou ▶ (▲ ou ▼) pour rectifier toute inclinaison de l'image. Finalement, appuyez sur la touche (+) pour le mémoriser.

### Centrage RVB

En connectant une source de signaux RVB, comme une "PlayStation 2", il se peut que vous ayez à régler le centrage horizontal de l'image. Dans ce cas, vous pouvez le faire en utilisant l'option "Centrage RVB" du menu "Réglage".

**Pour cela :**

Après avoir sélectionné l'option, appuyez sur la touche ➔. Puis appuyez sur la touche ▲ ou ▼ pour régler le centrage de l'image de -10 à +10. Finalement, appuyez sur la touche (+) pour le mémoriser.

# Télétexte

 Le télétexte est un service d'information que diffuse la plupart des chaînes télévisées. La page du sommaire du service de télétexte (en général, la page 100) explique comment utiliser ce service. Pour évoluer à l'intérieur du télétexte, utilisez les touches de la télécommande comme indiqué ci-dessous.

 Vérifiez que vous utilisez un canal de télévision disposant d'un signal d'émission suffisamment fort pour éviter des erreurs de télétexte.

## Entrer dans le service de Télétexte :

Après avoir sélectionné la chaîne (émetteur TV) qui transmet le service de télétexte que vous désirez consulter, appuyez sur la touche .

## Sélectionner une page de Télétexte :



A l'aide des touches numériques de la télécommande, introduisez les trois chiffres du numéro de page que vous désirez consulter.

- Si vous vous trompez, choisissez trois chiffres quelconques et recommencez ensuite à introduire le numéro de page correct.
- Si le compteur de pages ne s'arrête pas, c'est que la page demandée n'est pas disponible. Dans ce cas, introduisez un autre numéro de page.

## Pour vérifier le contenu d'un service Télétexte :

Appuyez sur la touche .

## Sélectionner la page suivante ou la page précédente :

Appuyez sur la touche  ou .

## Superposer le télétexte à l'image télévisée :

Pendant que vous voyez le télétexte, appuyez sur la touche . Appuyez à nouveau sur cette touche pour sortir du mode télétexte.



## Pour figer une page Télétexte :

Certaines pages de télétexte comprennent des pages secondaires qui défilent automatiquement. Pour figer une page secondaire, appuyez sur la touche . Appuyez à nouveau sur cette touche pour libérer le blocage.



## Voir une information cachée (par ex. : la solution d'une devinette) :

Appuyez sur la touche . Appuyez à nouveau sur cette touche pour que l'information soit à nouveau cachée.

## Pour agrandir l'affichage Télétexte :

Appuyez sur . A chaque pression sur la touche , l'affichage Télétexte change comme suit : Agrandir la moitié supérieure → Agrandir la moitié inférieure → Taille normale.

## Pour afficher une page Télétexte pendant le visionnage d'un programme télévisé :

- 1 Saisissez le numéro de Télétexte auquel vous souhaitez vous référer, puis appuyez sur .
- 2 Lorsque le numéro de page s'affiche, appuyez sur  pour visionner le texte de la page Télétexte.

## Quitter le service Télétexte :

Appuyez sur la touche .

## Fastext

 Le service Fastext permet d'avoir accès aux pages de télétexte en appuyant sur une seule touche. Lorsque vous êtes dans le service de télétexte et au cas où il y a émission de signaux Fastext, un menu de codes couleur s'affiche au bas de la page : il permet d'accéder directement à une page. Pour cela, appuyez sur la touche de couleur correspondante de la télécommande (rouge, verte, jaune ou bleue).

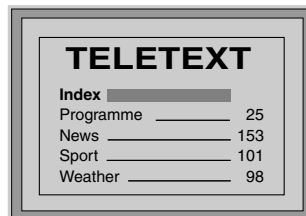

TELETEXT	
Index	_____
Programme	_____ 25
News	_____ 153
Sport	_____ 101
Weather	_____ 98

# Connexion des équipements en option

**i** Vous pouvez connecter à votre téléviseur une large gamme d'équipements optionnels, comme illustré ci-dessous (les câbles de connexion ne sont pas fournis).

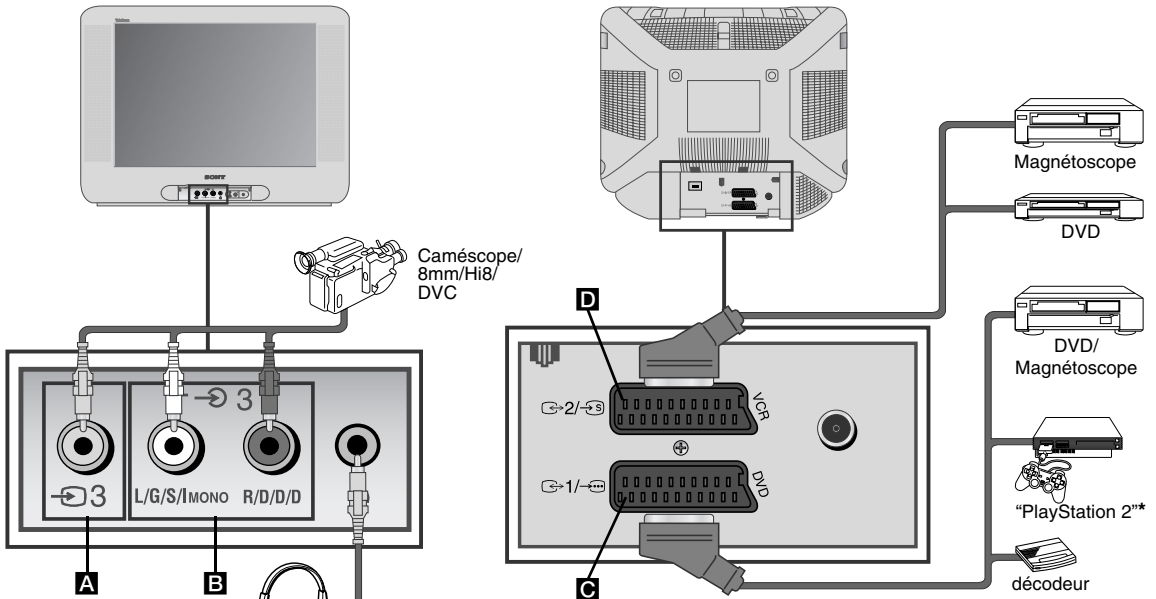

**i** En branchant un casque, les haut-parleurs du téléviseur se déconnecteront automatiquement.

\* "PlayStation 2" est un produit de Sony Computer Entertainment, Inc.  
\* "PlayStation" est une marque commerciale de Sony Computer Entertainment, Inc.

FR

## Connecting a VCR:

### Connexion d'un magnétoscope :

Pour connecter un magnétoscope, consultez le chapitre "Branchement de l'antenne et du magnétoscope". Nous vous conseillons de connecter le magnétoscope en utilisant un câble Péritel. Faute de quoi, vous devrez régler manuellement le canal du signal vidéo par le menu "Mémoire manuelle" (pour cela, consultez le paragraphe a) page 13).

Consultez aussi le mode d'emploi de votre magnétoscope pour savoir comment obtenir le canal du signal vidéo.

Pour raccorder une "PlayStation 2", reportez-vous au mode d'emploi "PlayStation 2".

## Utilisation des équipements en option

- 1 Connectez l'équipement optionnel au connecteur adéquat du téléviseur comme indiqué ci-dessus.
- 2 Allumez l'équipement que vous avez connecté.
- 3 Pour obtenir l'image de l'équipement connecté, appuyez plusieurs fois sur la touche jusqu'à ce que le symbole correct d'entrée s'inscrive sur l'écran.

### Symbole Signaux d'entrée

- 1 • Signal d'entrée audio/ vidéo par le connecteur Péritel **C**.
- 1 • Signal d'entrée RVB par le connecteur Péritel **C**. Ce symbole n'apparaît que si une entrée RVB est connectée.
- 2 • Signal d'entrée audio/ vidéo par le connecteur Péritel **D**.
- 2 • Signal d'entrée S-vidéo par le connecteur Péritel **D**.
- 3 • Signal d'entrée vidéo du connecteur RCA **A** et signal d'entrée audio du connecteur **B**.

- 4 Pour revenir à l'image télévisée, appuyez sur la touche de la télécommande.

# Spécifications

---

## Norme de TV :

Suivant le pays sélectionné :  
B/G/H, L, I, D/K

## Standard couleur :

PAL, SECAM  
NTSC 3.58, 4.43 (entrée vidéo seulement)

## Couverture de canaux :

VHF: E2-E12  
UHF: E21-E69  
CATV: S1-S20  
HYPER: S21-S41  
L: F2-F10, B-Q, F21-F69  
I: UHF B21-B69  
D/K R1-R12, R21-R69

## Tube image :

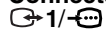

Ecran plat FD Trinitron

## Connecteurs arrières :

 **1** Connecteur Péritel de 21 broches (norme CENELEC) y compris entrée audio/vidéo, entrée RVB, sortie audio/vidéo TV.

 **2** Connecteur Péritel de 21 broches (norme CENELEC) y compris entrée audio/vidéo, entrée S-vidéo, sortie moniteur audio/vidéo.

## Connecteurs frontaux :

 **3** entrée vidéo – connecteur RCA  
 **3** entrée audio – connecteurs RCA  
 prise pour casque

## Sortie son :

2 x 10 W (puissance musicale)  
2 x 5 W (RMS)

## Consommation d'énergie :

66 W

## Consommation d'énergie en mode veille (standby) :

< 1 W

## Dimensions (l x h x prf) :

Env. 590 x 461 x 490 mm.

## Poids :

Env. 24 Kg.

## Accessoires fournis :

1 télécommande (RM-W100)  
2 piles norme IEC

## Divers :

- Télétexte, Fastext, TOPtext
- Arrêt temporaire.
- Marche temporaire.
- Détection automatique de la norme de TV.

**La conception et les spécifications sont susceptibles de subir des modifications sans préavis de notre part.**

**Papier recyclé - Chlore : 0%** 







## Traitement des appareils électriques et électroniques en fin de vie (Applicable dans les pays de l'Union Européenne et aux autres pays européens disposant de systèmes de collecte sélective)



Ce symbole, apposé sur le produit ou sur son emballage, indique que ce produit ne doit pas être traité avec les déchets ménagers. Il doit être remis à un point de collecte approprié pour le recyclage des équipements électriques et électroniques. En s'assurant que ce produit est bien mis au rebus de manière appropriée, vous aiderez à prévenir les conséquences négatives potentielles pour l'environnement et la santé humaine. Le recyclage des matériaux aidera à conserver les ressources naturelles. Pour toute information supplémentaire au sujet du recyclage de ce produit, vous pouvez contacter votre municipalité, votre déchetterie ou le magasin où vous avez acheté le produit.



 Voici quelques solutions simples qui vous permettront de résoudre des problèmes liés à la qualité de l'image et du son.

Problème	Solution
Pas d'image (écran noir) et pas de son.	<ul style="list-style-type: none"> <li>• Vérifiez que l'antenne est bien branchée.</li> <li>• Allumez le téléviseur en appuyant sur la touche  de la partie frontale de l'appareil.</li> <li>• Si le voyant  du téléviseur est bien allumé, appuyez sur la touche  de la télécommande.</li> <li>• Appuyez sur la touche  située à l'avant du téléviseur pour le mettre hors tension pendant environ cinq secondes, puis remettez-le de nouveau sous tension.</li> </ul>
Mauvaise image ou pas d'image, mais bonne qualité sonore.	<ul style="list-style-type: none"> <li>• Par le système des menus, entrez dans le "Contrôle de l'image" et sélectionnez "R à Z" pour revenir aux réglages d'usine (voir page 9).</li> </ul>
Pas d'image ni de menu d'information de l'équipement optionnel branché à la prise Péritel située à l'arrière de l'appareil.	<ul style="list-style-type: none"> <li>• Vérifiez que l'équipement optionnel est allumé et appuyez plusieurs fois sur la touche  de la télécommande jusqu'à ce que le symbole d'entrée correct apparaisse sur l'écran (voir page 15).</li> </ul>
Image de bonne qualité mais pas de son.	<ul style="list-style-type: none"> <li>• Appuyez sur la touche  + de la télécommande.</li> <li>• Vérifiez qu'un casque n'est pas branché.</li> </ul>
Image de qualité, mauvais son.	<ul style="list-style-type: none"> <li>• A l'aide du menu système, sélectionnez l'option "Mémoire manuelle" dans le menu "Réglage des chaînes", puis choisissez le système TV approprié dans le menu "Norme" jusqu'à ce que le son émis soit correct (voir page 12).</li> </ul>
Pas de couleur (programmes couleur).	<ul style="list-style-type: none"> <li>• Par le système de menus, entrez dans le menu "Contrôle de l'image" et sélectionnez "R à Z" pour revenir aux réglages d'usine (voir page 9).</li> </ul>
Distorsion de l'image en changeant de chaîne ou en sélectionnant le télétexte.	<ul style="list-style-type: none"> <li>• Eteignez l'équipement branché aux connecteurs Péritel 21 broches situé à l'arrière du téléviseur.</li> </ul>
Caractères erronés sur les pages de télétexte.	<ul style="list-style-type: none"> <li>• Par le menu, sélectionnez l'option "Langue/Pays" et sélectionnez ensuite le pays dans lequel fonctionne le téléviseur (voir page 15).</li> </ul>
L'image apparaît penchée.	<ul style="list-style-type: none"> <li>• Par le système des menus sélectionnez l'option "Rotation d'image" dans le menu "Réglage" et corrigez l'inclinaison (voir page 13).</li> </ul>
Image mais bruit.	<ul style="list-style-type: none"> <li>• Par le système de menus, sélectionnez l'option "AFT" du menu "Mémoire manuelle" et réglez manuellement la mémorisation pour obtenir une meilleure image (voir page 13).</li> <li>• Par le système des menus, sélectionnez l'option "Image intelligente" du menu "Image" et sélectionnez "Oui" pour atténuer le bruit de l'image (voir page 9).</li> </ul>
Télécommande non opérationnelle.	<ul style="list-style-type: none"> <li>• Changez les piles.</li> </ul>
L'indicateur  de mise en veille (standby) du téléviseur clignote en rouge.	<ul style="list-style-type: none"> <li>• Veuillez contacter le service après-vente Sony le plus proche.</li> </ul>

 En cas de panne, confiez votre téléviseur à un personnel spécialisé. N'ouvrez jamais l'appareil.

# Les principaux émetteurs Français

**i** Compte tenu des évolutions, les émetteurs et canaux annoncés ci-après sont donnés à titre d'information et non d'engagement. Pour la réception de la majorité des émetteurs, l'antenne doit être en "position horizontale". Lorsqu'elle doit être en "position verticale", la lettre V suit le numéro de canal.

	EMETTEURS		CANAUX				
	TF1	A2	FR3	CANAL+	ARTE	M6	
1	ABBEVIEUE limeux	63	67	60	-	-	-
2	AJACCIO Coli Chiavari	31	21	24	-	-	-
3	ALBERTVILLE tort du Mont	45	39	42	07V	-	-
4	ALENCON Mont d'Amain	48	51	54	-	-	-
5	ALES l'Hermitage	-	-	-	-	52	60
	ALES Mont Boquet	27	21	24	65	-	-
6	AMIENS St-Just/DURY	41	47	44	05 ou 10	49	52
7	ANGERS Rochefort	47	44	41	10	51	53
8	ANGOULEME St-Saturnin	-	-	-	-	31	34
9	ARGENTON/CREUSE Malicornay	46	40	43	-	-	-
10	AURILLAC ALIVERGNE La Bastide	-	-	54	09V	-	-
11	AUTUN Bois de Rol	48	51	54	-	-	-
12	AUXERRE Molesmes	37	31	34	-	-	-
13	AVIGNON Mont Ventoux/LE PONTET	42	45	39	-	47	54
14	BAR DE LUC Willeroncourt	51	48	54	-	-	-
15	BASTIA Serra di Pigno	41	47	44	-	-	-
16	BAYONNE La Rhune	64	58	61	07V	56	-
17	BERGERAC Audrix	37	34	31	-	-	-
18	BESANÇON Lomont/BREGILLE	47	41	44	03V	45	-
	BESANÇON Montfaucon	29	23	26	08V	-	-
19	BORDEAUX Bouillac	63	57	60	08	65	43
20	BOULOGNE Mont Lambert	29	34	37	10	-	-
21	BOUGES Neuvy	23	26	29	08	21	-
22	BOURG EN BRESSE "Ramasse"	-	-	-	-	38	32
23	BREST Roc Trédudon	27	21	24	10	34	-
24	BRIVE Lissac	23	29	26	06	-	-
25	CAEN "Brullemail"	48	51	54	04	-	-
	CAEN Mont Pincon/CHU	22	25	28	09	38	60
26	CANNES Vallarius	-	-	-	-	63	-
27	CARCASSONE Pic de Nore	64	58	61	03V	-	-
28	CHAMBERY Mont du Chat	29	58	23	08	-	-
29	CHAMONIX Aiguille du Midi	25	28	22	-	-	-
30	CHAMPAGNOLLE Le Bulay	58	61	64	-	-	-
31	CHARTES Montlandon	55	50	63	09	47	-
32	CHAUMONT Chalindray	52	49	55	-	-	-
33	CHERBOURG Olgosville	65	59	62	06 ou 08	35	-
34	CLERMONT-FERRAND Puy de Côme/ROYAT	22	28	25	05	58	61
35	CLUSES St-Sigismond	56	50	53	06	-	-
36	CORTE Antisanti	59	61	54	-	-	-
37	DUON Nuit St-Georges	59	62	65	09	46V	43V
38	DUNQUERQUE Mont de Cats	42	39	45	-	59	62
39	EPINAL Bois de la Vierge	65	60	63	10V	-	-
40	FORBACH Kreutzberg	47	22	25	28	-	-

voir page suivante, SVP...

# Les principaux émetteurs Français

EMETTEURS	CANAUX					
	TF1	A2	FR3	CANAL+	ARTE	M6
41 GAP Mont Colombis	27	21	24	09	-	-
42 GEX Mont Rond	27	21	24	05V	-	-
43 GRENOBLE Chamrousse	56	50	53	06 ou 09	59	62
44 GUERET St-Léger	64	58	61	09	-	-
45 HIRSON Landouzy	54	48	51	-	-	-
46 HYERES Cap Bénal	65	59	62	06	-	-
47 LA BAULE ESCOUBLAC "St-Clare"	-	-	-	-	38	-
48 LA ROCHELLE "Mireuil"	-	-	-	-	48	51
49 LAVAL Mont Rochard	63	57	60	-	-	-
50 LE CREUSOT Mont St-Vincent	35	33	30	67	38	60
51 LE HAVRE Harfleur	46	43	40	05	53	-
52 LE HAVRE Basse Normandie	-	35	-	-	-	-
53 LE MANS Mayer	24	27	21	05V	32	-
54 LE PUY St-Jean de Nay	63	57	60	-	-	-
55 LENS "Bouvigny"	51	54	-	-	-	-
56 LESPARRE Ordonnac	39	45	42	-	-	-
57 LILLE Boubigny/LAMBERSART	27	21	24	05	51	54
58 LIMOGES Les Cars	56	50	53	05/07/10	-	-
59 LONGWY Bois du châ	52	47	44	08	-	-
60 LORIENT "Plaoermeur"	-	-	-	62	-	-
61 LYON Fourvière	61	58	64	66	28	22
62 LYON Mont Pilat	46	40	43	10	-	-
63 MACON Bois de Cenves	57	55	49	-	-	-
64 MANTES Mudétour	64	58	61	-	55	53
65 MARSEILLE Grande Etoile	29	23	26	05	32	38
66 MARSEILLE Pomègues	40	46	43	57	54	-
67 MAUBEUGE Rousies	39	42	45	29	32	-
68 MENDE Truc de Fortino	37/31	34	68	-	-	-
69 MENTON Cap Martin	62	50	56	68	-	-
70 MELZ Luttange	37	34	31	05V	39	-
71 MEZIERES Sury	29	23	26	36	-	-
72 MILLAU Levezou	47	44	41	10	-	-
73 MONTLUCON "Maregnon"	-	-	-	-	49	52
74 MONNETTIER MORNEX Mont Salève	42	45	48	64	-	-
75 MONTMELLIAN Le Fort	64	58	61	09	-	-
76 MONTPELLIER Saint-Baudille	56	50	53	63	48V	-
77 MORTAIN Grande Fontaine	50	52	55	-	-	-
78 MORTEAU Monteblon	48	54	51	-	-	-
79 MULHOUSE Belvédère	27	21	24	05	55	-
80 NANCY Malzéville	23	29	26	08	55	43
81 NANTES Hute Goulaine	23	29	26	09V	21	65
82 NEUF CHATEL Croixdelle	51	48	54	65	-	-
83 NEVERS "Challuy"	-	-	-	-	41	-
84 NICE Mont Alban/LA MADELEINE	64	58	61	66 ou 32	51	-
85 NIMES "Bas Rhône"	-	-	-	-	31	37
86 NIORT Maisonnay	22	28	25	06V	38	-
87 NIORT Sud Vendée	-	-	58	-	-	-
88 ORLEANS Trainou	42	39	45	-	52	53

FR

voir page suivante, SVP...

# Les principaux émetteurs Français

	EMETTEURS	CANAUX					
		TF1	A2	FR3	CANAL+	ARTE	M6
89	PARIS Tour Eiffel	25	22	28	06	30	33
	PARIS EST Chennevières	43	46	40	53	48	58
	PARIS NORD Sannois	45	39	56	59	65	62
	PARIS SUD Villebon	49	52	62	65	58	42
90	PARTHENAY Amailoux	52	49	55	-	-	-
91	PERPIGNAN Pic Néoulous	22	25	28	07	-	-
92	PIGNANS N D des Anges	46	43	40	56	-	-
93	POITIERS "Les Couronneries" /Hospital des Champs	-	-	-	-	41	41
94	PORTO VECCHIO Col de Méla	40	34	37	-	-	-
95	PRIVAS Crête Blandine	64	58	61	-	-	-
96	QUIMPER	29	37	31	06	-	-
97	REIMS Charleville	29	23	26	36	-	-
98	REIMS Hutvillers		43	46	40	09	63-
99	RENNES Saint-Pern	39	45	42	07	34	31
100	ROUEN Grande Couronne	23	33	26	07	59	62
101	SAINT ETTIENNE Croix de Guizay	35	30	33	38	65	62
102	SAINT ETTIENNE "Pilat"	46	40	43	10	-	-
103	SAINT FLOUR Vabres	52	49	55	-	-	-
104	SAINT GINGOLPH Montpélerin	39	41	63	-	-	-
105	SAINT-MALO	53V	45	42	07	-	-
106	SAINT-MARTIN DE BELLE VILLE Point de la Masse	48	51	54			
107	SAINT-NAZAIRE "Pornichet la Ville-Blais"	23	29	26	06	-	-
108	SAINT-NAZAIRE "Etoile du Matin"	-	-	-	-	55	52
109	SAINT-QUENTIN "Gauchy"	-	-	-	-	30	33
110	SAINT-RAPHAEL Pic de l'Ours	25	28	22	10V	-	-
111	SARREBOURG Donon	40	53	50	-	-	-
112	SENS Gisy les Nobles	57	63	60	05	-	-
113	SERRES Beaumont	50	53	56	04	-	-
114	STRASBOURG Nordhein	62	56	43	10V	-	-
115	TARASCON S/ARIEGE Montoulieu	52	55	49	08	-	-
116	TOULON Cap Sicié	51	48	54	09	57	60
117	TOULOUSE Pechbonnieu	45	39	42	07	-	-
	TOULOUSE Pic du Midi	27	21	24	05	32	34
	TOULOUSE Aquitaine	-	-	47	-	-	-
118	TOURETTE DU CHAUTEAU Mt Vial	54	62	65	-	-	-
119	TOURS Chissay	65	59	62	-	-	57
120	TROYES Les riceys	27	24	21	07	-	29
121	USSEL Meymac	42	45	39	-	-	-
122	UTELLE La Madone	47	44	41	-	-	-
123	VALENCE "St-Romaine de l'Erps"	-	-	-	-	53	-
124	VALENCIENNES "marly"	-	-	-	-	49	34
125	VANNES Moustoir' AC	50	56	53	05	58	-
126	VERDUN Septsarges	65	59	62	-	-	-
127	VILLERS COTTEREST Fleury	65V	59V	62V	-	-	-
128	VITTEL Thullières	30	35	32	-	-	-
129	WISSEMBOURG Eselberg	54	48	51	-	-	-



FR

## Répartition Européenne des normes et standards

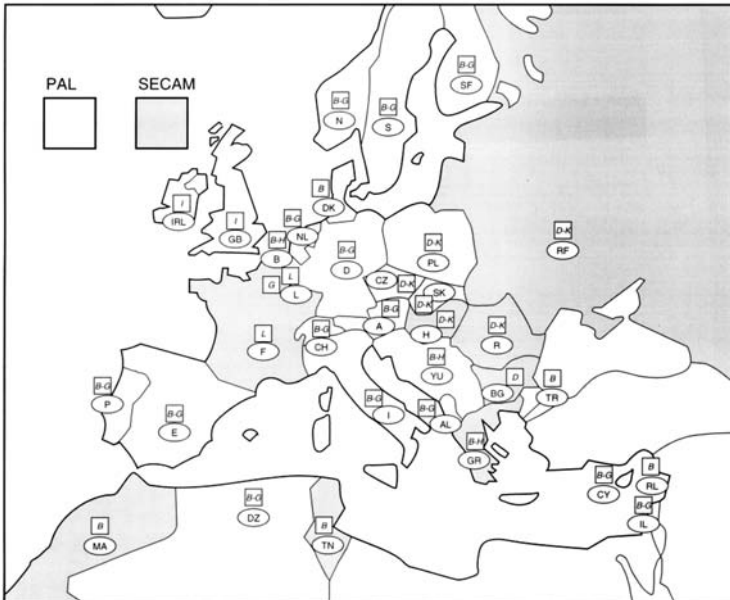







## Grazie per aver scelto questo televisore a colori Sony con schermo piatto FD Trinitron.









Prima di utilizzare questo apparecchio, legga attentamente questo manuale e lo conservi per future consultazioni.

- Simboli utilizzati in questo manuale:
  -  Informazioni importanti.
  -  Informazioni sulle funzioni.
  - 1,2... Sequenza delle istruzioni da seguire.
  -  I pulsanti sfumati del telecomando mostrano i pulsanti che devono essere premuti per eseguire le varie istruzioni.
  -  Informazioni sul risultato delle istruzioni.

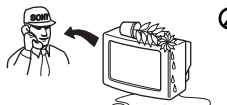
## Indice

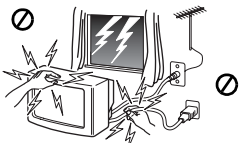
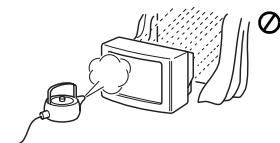
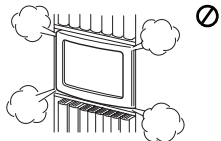
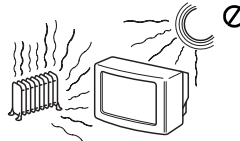
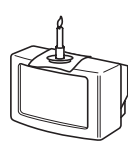
Introduzione .....	3
Norme di sicurezza .....	4
<b>Descrizione generale</b>	
Descrizione generale dei pulsanti del telecomando.....	5
Descrizione generale dei pulsanti del televisore .....	6
<b>Installazione</b>	
Inserimento delle pile nel telecomando.....	6
Collegamento dell'antenna e del videoregistratore .....	6
<b>Operazioni preliminari</b>	
Accensione e sintonizzazione automatica del televisore .....	7
<b>Sistema di menu su schermo</b>	
Introduzione e uso del sistema dei menu .....	9
 Immagine .....	9
 Audio .....	10
 Timer .....	11
 Sintonizzazione .....	12
 Impostazione.....	13
<b>Televideo</b> .....	14
<b>Informazioni Aggiuntive</b>	
Collegamento di apparecchi opzionali .....	15
Uso degli apparecchi opzionali .....	15
Specifiche tecniche .....	16
Trattamento del dispositivo elettrico od elettronico a fine vita.....	16
Soluzione dei problemi.....	17

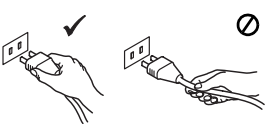
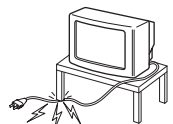
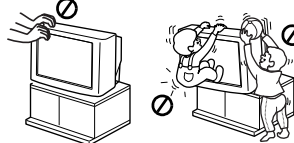
# Norme di sicurezza

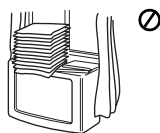
 <p>Questa apparecchiatura funziona unicamente con corrente alternata a 220-240V. Assicurarsi di non collegare troppe apparecchiature alla stessa presa di corrente perché ciò potrebbe provocare incendi e scosse elettriche.</p>	 <p>Per ragioni ambientali e di sicurezza, è consigliabile che il televisore non sia lasciato in modalità stand-by quando non è in uso. Spegnerlo utilizzando il tasto principale. Tuttavia alcuni televisori possono avere caratteristiche di funzionamento tali da richiedere la condizione di stand-by anche se non in uso. Verificare le istruzioni riportate sul manuale di servizio per il corretto utilizzo.</p>	 <p>Non introdurre mai oggetti di nessun tipo nell'apparecchio perché ciò potrebbe provocare incendi o scosse elettriche. Non versare mai nessun tipo di liquido sull'apparecchio. Se qualsiasi liquido o oggetto solido dovesse penetrare nell'apparecchio, non utilizzare il televisore. Farlo controllare immediatamente da personale qualificato.</p>
 <p>Non aprire mai il televisore. Fare riferimento solo a personale qualificato.</p>	 <p>Per la Vostra sicurezza, non toccare nessuna parte del televisore, né i cavi di alimentazione o antenna durante i temporali.</p>	 <p>Per prevenire rischi di incendio o di scosse elettriche, non esporre il televisore a pioggia o umidità.</p>
 <p>Non coprire le prese di ventilazione del televisore. Per la ventilazione lasciare uno spazio di almeno 10 cm tutto attorno all'apparecchio.</p>	 <p>Mai posizionare il televisore in luoghi troppo caldi, umidi, o eccessivamente polverosi. Non installare il televisore dove potrebbe essere esposto a vibrazioni meccaniche.</p>	 <p>Per prevenire rischi di incendio, mantenere lontano dal televisore oggetti e sostanze infiammabili o fiamme vive (es. candele).</p>
 <p>Pulire lo schermo ed il mobile con un panno morbido strofinando delicatamente. Non usare sostanze abrasive, alcaline o solventi come alcool, benzina o spray antistatici. Scollegare sempre il TV dalla rete elettrica prima di procedere alla pulizia.</p>	 <p>Per scollegare la presa di corrente, tirare la presa stessa. Non tirare il cavo.</p>	 <p>Curarsi di non posizionare oggetti pesanti sulla presa di corrente perché ciò potrebbe danneggiarla. E' consigliabile avvolgere il cavo di alimentazione in eccesso utilizzando i supporti presenti sul retro del TV.</p>
 <p>Posizionare il televisore su di un mobile solido e stabile. Non cercare di muovere il TV e il mobile insieme, spostarli separatamente. Non appoggiare il televisore sul lato o a faccia in giù. Fare attenzione che non ci si possano arrampicare i bambini.</p>	 <p>Rimuovere la presa di corrente prima di spostare il televisore. Evitare superfici irregolari, movimenti bruschi ed eccessiva energia. Se l'apparecchio cade o viene danneggiato farlo controllare immediatamente da personale qualificato.</p>	 <p>Non coprire le aperture di ventilazione del televisore con materiali come tende, giornali ecc.</p>



# Descrizione generale dei pulsanti del telecomando

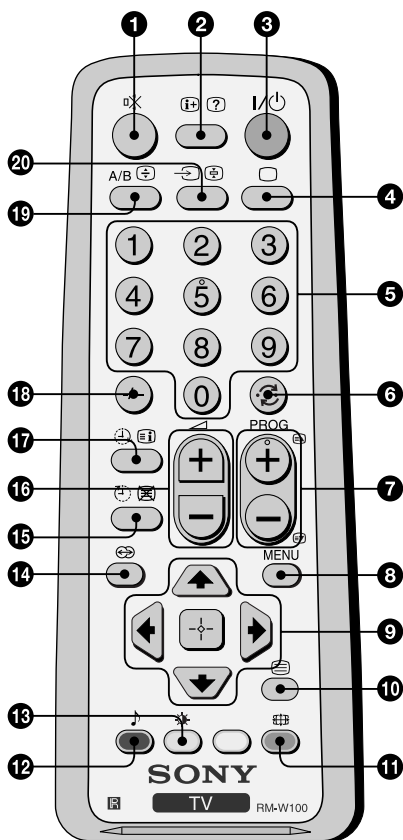

- 1 Eliminazione dell'audio (Mute):** Lo preme per eliminare l'audio. Lo preme di nuovo per ripristinarlo.
- 2 Mostrare le informazioni sullo schermo:** Lo preme per mostrare tutte le indicazioni sullo schermo. Lo preme di nuovo per cancellare.
- 3 Spegnere temporaneamente il televisore:** Lo preme per spegnere temporaneamente il televisore (l'indicatore di Standby si illuminerà). Lo preme di nuovo per accendere il televisore dalla modalità di Standby. Per risparmiare energia, si consiglia di spegnere completamente il televisore quando non utilizzato. Se durante 15 minuti non vi fosse alcun segnale di televisione, né si preme alcun pulsante, il televisore passerà in maniera automatica alla modalità di Standby.
- 4 Selezione del modo TV:** Lo preme per disattivare il televideo o l'entrata video esterna.
- 5 Selezione dei canali:** Li preme per selezionare i canali. Per numeri di programma composti da due cifre, preme la seconda cifra entro un tempo massimo di 3 secondi.
- 6 Per ritornare al canale precedente:** Questo tasto permette di tornare al canale che si stava guardando in precedenza. (Questa operazione è possibile solo dopo aver guardato il canale per almeno 5 secondi).
- 7 Selezione dei canali:** Lo preme per selezionare il canale seguente o precedente.
- 8 Attivazione del sistema di menu:** Lo preme per vedere il menu sullo schermo. Lo preme di nuovo per disattivarlo e per vedere lo schermo normale di televisione.
- 9 Pulsanti per la selezione del menu:**
  - ↑ Aumentare di un livello
  - ↓ Diminuire di un livello
  - ← Andare al menu o selezione precedente
  - Andare al menu o selezione seguente
  - Confermare la selezione
- 10 Selezione del televideo:** Lo preme per visualizzare il televideo.
- 11 Selezione del formato dello schermo:** Lo preme ripetutamente per cambiare il formato dello schermo. 4:3 per immagine convenzionale o 16:9 per simulazione di uno schermo cinematografico.
- 12 Selezione del modo audio:** Lo preme ripetutamente per cambiare il modo audio.
- 13 Selezione del modo di immagine:** Lo preme ripetutamente per cambiare il modo di immagine.
- 14** Tasto senza funzione in questo apparecchio.
- 15 Spegnimento automatico:** Impostare il televisore in modo che si spenga automaticamente.
- 16 Regolazione del volume:** Lo preme per regolare il volume del televisore.
- 17 Accensione automatica:** Impostare il televisore in modo che si accenda automaticamente.
- 18** Li preme per selezionare i canali. Per numeri di programma composti da due cifre, preme prima e, in seguito, la prima e la seconda cifra. Se sbaglia ad introdurre il primo numero, continui introducendo il secondo numero (da 0 a 9) e, in seguito, ripeta di nuovo l'operazione.
- 19 Selezione della trasmissione stereo o del canale audio:** In caso di trasmissione bilingue, premere ripetutamente questo pulsante per selezionare il canale audio 1 o il canale audio 2.
- 20 Selezione della fonte di entrata:** Lo preme ripetutamente fino a che il simbolo della fonte di entrata desiderata non apparirà sullo schermo.



Oltre alle funzioni di televisione, tutti i pulsanti colorati vengono utilizzati anche per le operazioni di televideo. Per maggiori informazioni, consulti il capitolo su "Televideo" di questo manuale di istruzioni (vedi pagina 14).

IT

# Descrizione generale dei pulsanti del televisore

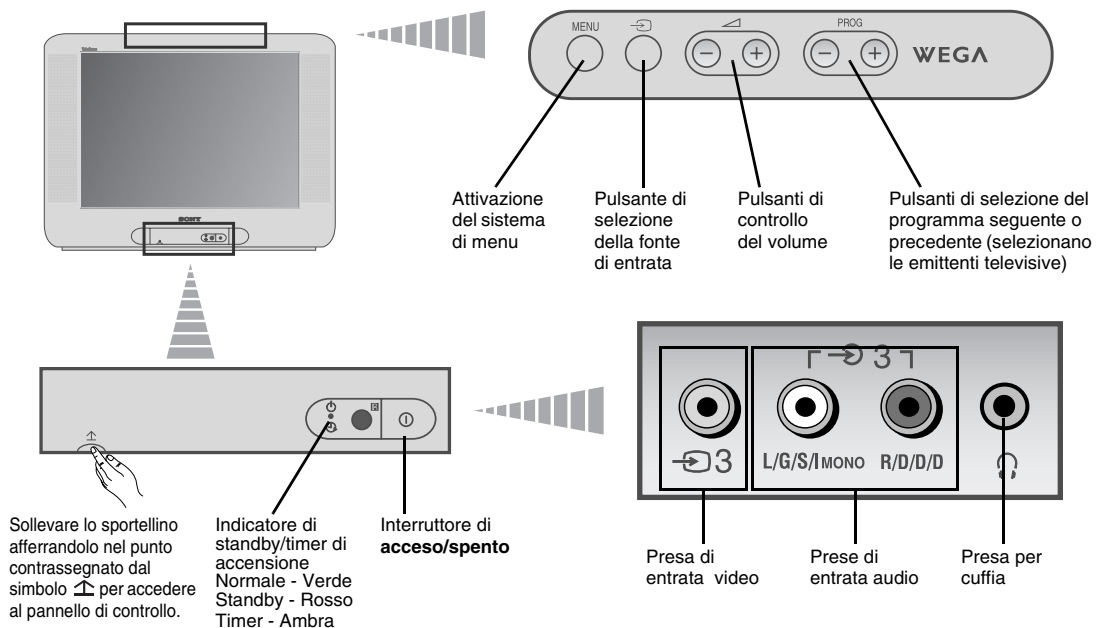

## Inserimento delle pile nel telecomando

- Si assicuri di collocare le pile fornite con le polarità nella posizione corretta. Sia rispettoso nei riguardi dell'ambiente, e depositi le pile usate nei contenitori specifici per pile.

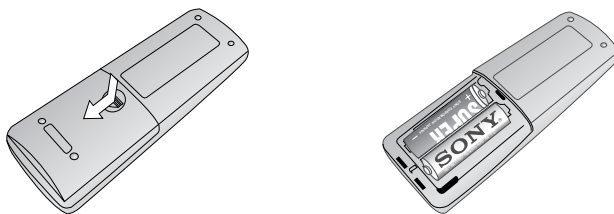

## Collegamento e del videoregistratore

- I cavi di collegamento non vengono forniti.

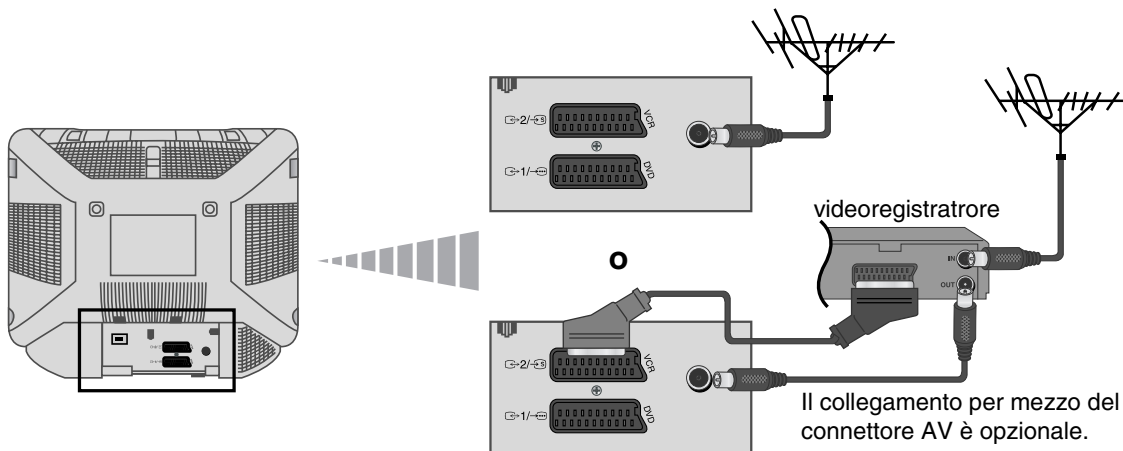

- Per maggiori informazioni in merito al collegamento del videoregistratore, consulti il capitolo "Collegamento di apparecchi opzionali" di questo manuale di istruzioni (vedi pagina 15).

# Accensione e sintonizzazione automatica del televisore

**i** La prima volta che viene acceso il televisore, apparirà sullo schermo una sequenza di menu per mezzo della quale potrà realizzare le seguenti operazioni: 1) selezionare la lingua dei menu, 2) selezionare il paese ove desidera utilizzare l'apparecchio, 3) cercare e memorizzare in maniera automatica tutti i canali disponibili (emittenti televisive), 4) cambiare l'ordine in cui i canali (emittenti televisive) appaiono sullo schermo e 5) regolare l'inclinazione dell'immagine. Ciò nonostante, se dopo un certo tempo desidera cambiare di nuovo qualcuna di queste impostazioni, potrà farlo selezionando l'opzione appropriata in **IM** (menu di Impostazione) o **MEMO** (menu di Sintonizzazione).

**1** Colleghi la spina del televisore alla presa di corrente (220-240V AC, 50 Hz).

Prema l'interruttore di accensione/spegnimento **⏻** nella parte frontale del televisore per accenderlo. La prima volta che verrà premuto questo pulsante, il menù **Language** (lingua) apparirà in maniera automatica sullo schermo.

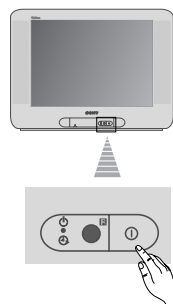

**2** Premere il tasto **↔** +/- sul pannello di controllo superiore per selezionare la lingua, quindi premere **↵** per confermare la selezione. A partire da questo momento, tutti i menu appariranno sullo schermo nella lingua prescelta.

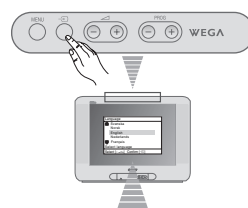

Language	
🏠 Svenska	
Norsk	
English	
Nederlands	
Français	
Select language	
Select [-↔+] Confirm [-↵]	

**3** Sullo schermo apparirà in maniera automatica il menu **Nazione**. Prema il pulsante **↔** +/- per selezionare la nazione ove desidera utilizzare il televisore, ed in seguito prema il pulsante **↵** per confermare la selezione.

- Se nell'elenco non appare la nazione dove viene utilizzato il televisore, selezioni “-” al posto di un paese.

Nazione	
🏠 Sverige	
Norge	
-	
Italia	
🇨🇭 Schweiz/Suisse/Svizzera	
Selez. nazione	
Selez. [-↔+] Conferma [-↵]	

**4** Accertarsi che l'antenna sia collegata in base alle istruzioni e quindi prema **↵** per confermare. Il televisore inizia automaticamente la ricerca e la memorizzazione di tutti i canali disponibili (emittenti televisive).

- Questo processo può durare alcuni minuti. Abbia pazienza e non prema nessun altro pulsante finché dura il processo di sintonizzazione, giacché altrimenti il processo non si completerebbe.
- Se il televisore non ha trovato alcun canale (emittente di televisione) dopo aver realizzato la sintonizzazione automatica, sullo schermo apparirà un messaggio con la richiesta di connettere l'antenna. Proceda a connetterla come indicato nella (pagina 6) di questo manuale, e prema **↵**. Il procedimento di sintonizzazione automatica ricomincerà automaticamente.

Impostazione iniziale	
Collegare l'antenna	
Si desidera iniziare la preselezione automatica?	
Si	
No	
Selez. [-↔+] Conferma [-↵] Fine [MEMO]	

Preselezione Autom.	
Nessun canale trovato	
Collegare l'antenna	
OK	
Conferma [-↵] Fine [MEMO]	

continua...

- 5** Una volta che il televisore avrà sintonizzato e memorizzato tutti i canali (emittenti televisive), sullo schermo apparirà in forma automatica il menu di **Ordinamento Programmi**, affinché l'utente possa cambiare l'ordine secondo il quale i canali appaiono sullo schermo.

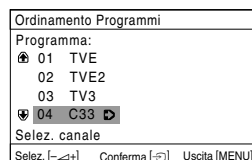

**a)** Se non desidera cambiare l'ordine dei canali, prema MENU.

**b)** Se desidera cambiare l'ordine dei canali, realizzi le seguenti operazioni:

**1** Prema il pulsante  $\triangleleft$  +/- per selezionare il numero di programma con il canale (emittente televisiva) che desidera cambiare di posizione, ed in seguito prema  $\rightarrow$ .

**2** Prema il pulsante  $\triangleleft$  +/- per selezionare il nuovo numero di programma nel quale desidera memorizzare il canale (emittente televisiva) selezionato, ed in seguito prema  $\rightarrow$ .

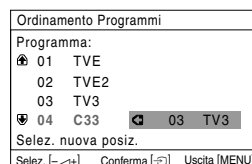



**3** Ripeta i passi b)1 e b)2 se desidera riordinare altri canali televisivi.

- 6** A causa del magnetismo terrestre, è possibile che l'immagine appaia inclinata. Menu **Rotazione Immagine** le permette di regolare l'immagine qualora si rendesse necessario.

**a)** Se non è necessario, prema  $\rightarrow$ .

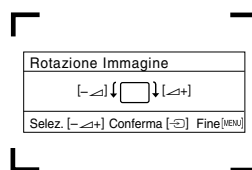
**b)** Se necessario, premere  $\triangleleft$  +/- per correggere eventuali inclinazioni dell'immagine. Per concludere, prema  $\rightarrow$  per memorizzarlo.



-  Per visualizzare nuovamente questo menu, tenere premuto per circa 5 secondi il tasto MENU situato nella parte superiore del pannello di controllo.
- Per le operazioni descritte in precedenza, è inoltre possibile utilizzare i tasti MENU,  $\oplus$  e  $\uparrow$ ,  $\rightarrow$ ,  $\downarrow$ ,  $\leftarrow$  del telecomando.

 Il televisore è pronto per funzionare.

 Questo televisore utilizza un sistema di menu su schermo per guidare l'utente nel corso delle varie operazioni. Utilizzi i seguenti pulsanti del telecomando per spostarsi attraverso i vari menu:

**1** Prema il pulsante **MENU** per mostrare il primo livello di menu su schermo.

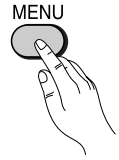

- 2**
- Per mettere in risalto il menu o l'opzione desiderati, prema **↑** o **↓**.
  - Per entrare nel menu o nell'opzione selezionata, prema **→**.
  - Per tornare al menu all'opzione precedente, prema **←**.
  - Per modificare le regolazioni dell'opzione selezionata, prema **↓/↑/←/→**.
  - Per confermare e memorizzare la sua scelta, prema **+**.

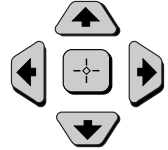

**3** Prema il pulsante **MENU** per tornare allo schermo normale del televisore.



## Immagine

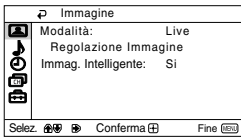

Il menu di "Immagine" le consente di modificare le regolazioni dell'immagine.

### Per realizzare questa operazione:

Dopo aver selezionato l'opzione che desidera modificare, prema **→**. In seguito, prema ripetutamente **↓/↑/←/→** per modificare la regolazione, ed infine prema **+** per memorizzarla.

Questo menu le permette anche di modificare il modo d'immagine secondo il tipo di programma che sta vedendo:

**Modalità** **Live** (per aumentare il contrasto e la nitidezza dell'immagine).  
**Film** (per un'immagine precisa nei particolari).  
**Game** (per immagini da un videogioco).  
**Personale** (per preferenze individuali).

**Regolazione Immagine** **Contrasto** Prema il pulsante **↓** o **←** per ridurre il contrasto dell'immagine.  
 Prema il pulsante **↑** o **→** per aumentare il contrasto dell'immagine.

**Luminosità** Prema il pulsante **↓** o **←** per diminuire la brillantezza dell'immagine.  
 Prema il pulsante **↑** o **→** per aumentare la brillantezza dell'immagine.

**Colore** Prema il pulsante **↓** o **←** per diminuire l'intensità del colore.  
 Prema il pulsante **↑** o **→** per aumentare l'intensità del colore.

**Tinta** Prema il pulsante **↓** o **←** per diminuire i toni verdi.  
 Prema il pulsante **↑** o **→** per incrementare i toni verdi.

 **Tinta** può essere regolata solo attraverso il segnale di colore NTSC (per esempio, video degli Stati Uniti).

**Nitidezza** Prema il pulsante **↓** o **←** per attenuare l'immagine.  
 Prema il pulsante **↑** o **→** per ravvivare l'immagine.

**Ripristino** Selezioni **+** per ristabilire l'immagine secondo i livelli prestabiliti in origine

**Immag. Intelligente** **Si/No** Selezionare per ottimizzare la qualità dell'immagine.  
 Ad es., per ridurre il livello di disturbo se il segnale è debole.

 Dopo avere modificato i menu "Regolazione Immagine", la voce "Modalità" passa automaticamente a "Personale" e la nuova impostazione viene memorizzata come "Personale".

IT

## ♪ Audio

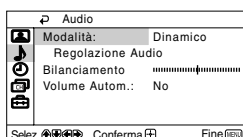
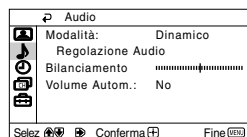

Il menu "Audio" consente di modificare le regolazioni audio.

### Per realizzare questa operazione:

Dopo aver selezionato l'opzione che desidera modificare, prema il pulsante **►** ed in seguito prema ripetutamente il pulsante **▲/▼/◀** o **▶** per impostarla.

<b>Modalità</b>	<b>Dinamico</b> (audio dinamico e chiaro per l'enfasi dei toni alti e dei toni bassi). <b>Teatro</b> (audio per l'enfasi delle parti vocali e dei toni alti). <b>Soft</b> (audio naturale, con toni moderati). <b>Personale</b> (audio personalizzabile).
<b>Regolazione Audio</b>	<b>Acuti</b> Prema il pulsante <b>▼</b> o <b>◀</b> per diminuire i suoni acuti. Prema il pulsante <b>▲</b> o <b>▶</b> per incrementare i suoni acuti.
	<b>Bassi</b> Prema il pulsante <b>▼</b> o <b>◀</b> per diminuire i suoni gravi. Prema il pulsante <b>▲</b> o <b>▶</b> per incrementare i suoni acuti.
	<b>Ripristino</b> Selezioni <b>+</b> per ristabilire l'audio al livello predefinito in origine.
<b>Bilanciamento</b>	Prema il pulsante <b>▼</b> o <b>◀</b> per aumentare l'altoparlante sinistro. Prema il pulsante <b>▲</b> o <b>▶</b> per aumentare l'altoparlante destro.
<b>Volume Autom.</b>	<b>Si/No</b> Il livello di volume dei canali (emittenti televisive) deve rimanere stabile, indipendentemente dal segnale di emittenza (per esempio, in occasione degli annunci pubblicitari).

## 🕒 Timer

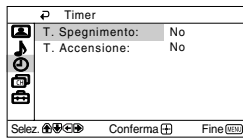
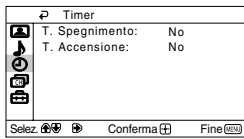

Il menu "Timer" le consente di modificare le impostazioni del timer.

### Spegnimento Automatico

L'opzione di "T. Spegnimento" nell'ambito del menu "Timer", le consente di selezionare un periodo di tempo dopo il quale il televisore passa automaticamente alla modalità di disinserimento temporaneo (standby).

#### Per realizzare questa operazione:

Dopo aver selezionato l'opzione, prema ➔. In seguito, prema ▲ o ▼ per selezionare l'intervallo di tempo (massimo 1 ora 30 minuti) ed infine prema ⊕ per memorizzarlo.



- Se desidera vedere il tempo rimanente fino al momento dello spegnimento, mentre vede la televisione, prema il pulsante ⓘ.
- Un minuto prima che il televisore entri nel modo di attesa, sullo schermo televisivo viene visualizzato automaticamente il messaggio "Il TV verrà spento tra breve".

### Accensione Automatica

L'opzione di "T. Accensione" nell'ambito del menu "Timer", le consente di selezionare un periodo di tempo dopo il quale il televisore si accenderà automaticamente dalla modalità di spegnimento temporaneo (standby).

#### Per realizzare questa operazione:

Dopo aver selezionato l'opzione, prema ➔. In seguito, prema ▲ o ▼ per selezionare l'intervallo di tempo (massimo 12 ore) ed infine prema ⊕ per memorizzarlo. Infine prema il pulsante I/⏻ di spegnimento temporaneo (standby) del telecomando, ed il televisore si accenderà in forma automatica dopo l'intervallo di tempo fissato. Allo scadere dell'intervallo selezionato, il televisore si accende automaticamente e "T. Accensione" viene visualizzato sullo schermo.



- L'indicatore del timer di accensione 🕒 sul televisore si illumina in arancione ad indicare che la funzione "T. Accensione" è attivata.
- Qualunque mancanza o interruzione nella fornitura di corrente elettrica annullerà questa funzione.
- Se non viene premuto alcun tasto per oltre 1 ora dopo che il televisore si è acceso mediante "T. Accensione", il televisore stesso passa automaticamente al modo di attesa.

## Sintonizzazione



Nel menu “Sintonizzazione” è possibile preimpostare i canali del televisore.

### **Preselezione Automatica**

L'opzione di “Preselezione Autom.” nell'ambito del menu “Sintonizzazione”, le permette di fare in modo che il televisore cerchi e memorizzi tutti i canali (emittenti televisive) disponibili.

#### **Per realizzare questa operazione:**

Dopo aver selezionato l'opzione, prema **➔** e, in seguito, proceda come indicato nel capitolo “Accensione e sintonizzazione automatica del televisore”, passi 4 (vedi pagina 7).

### **Ordinamento Programmi**

L'opzione di “Ordinamento Programmi” nell'ambito del menu “Sintonizzazione”, le consente di cambiare l'ordine secondo il quale i canali (emittenti di televisione) appaiono sul televisore.

#### **Per realizzare questa operazione:**

Dopo aver selezionato l'opzione, prema **➔** e, in seguito, proceda come indicato nel capitolo “Accensione e sintonizzazione automatica del televisore”, passo 5 b) (vedi pagina 8).

### **Nome Programmi**

L'opzione “Nome Programmi” nell'ambito del menu “Sintonizzazione”, permette di assegnare a un canale un nome composto da un massimo di cinque caratteri.

#### **Per realizzare questa operazione:**

- 1 Dopo aver selezionato questa opzione, prema **➔**. Prema **▲** o **▼** per selezionare il numero di programma cui vuole assegnare un nome, in seguito, prema **⊕**.
- 2 Prema **➔**. Con il primo elemento della colonna Nome in risalto, prema **▲** o **▼** per selezionare un carattere, un numero o “-” per uno spazio in bianco e in seguito prema **➔** per confermare la scelta. Selezioni gli altri quattro caratteri nello stesso modo. Per concludere, prema **⊕** per memorizzarlo.

### **Programmazione Manuale**

L'opzione di “Programmazione Manuale” nell'ambito del menu “Sintonizzazione”, le consente di:

- a) Sintonizzare uno a uno e nell'ordine di programma desiderato, i canali (emittenti televisive) o un'entrata video esterna.

#### **Per realizzare questa operazione:**

- 1 Dopo aver selezionato l'opzione di “Programmazione Manuale”, prema **➔**. Con l'opzione **Programma** in risalto, prema **➔** e, in seguito, prema **▲** o **▼** per elezionare il numero di programma (posizione) nel quale desidera sintonizzare un'emittente televisiva o il canale per una fonte video esterna (per il canale della fonte video esterna consigliamo di selezionare il numero di programma “0”). Prema **◀**.
-  La seguente opzione appare solo in funzione del paese che sia stato selezionato nell'ambito del menu “Lingua/Nazione”.
- 2 Dopo aver selezionato l'opzione **Sistema**, prema **➔**. Prema **▲** o **▼** per selezionare il sistema di trasmissione televisiva appropriato (**B/G**, **L**, **I** o **D/K**) fino ad udire l'audio in modo corretto. Prema **⊕**.
- 3 Dopo aver selezionato l'opzione **Canale**, prema **➔** e, in seguito, prema **▲** o **▼** per selezionare il tipo di canale (“**C**” per canali terrestri o “**S**” per canali via cavo). Prema **➔**. In seguito, prema i pulsanti numerici per introdurre direttamente il numero del canale della emittente televisiva o quello del segnale del canale di fonte video esterna. Se non conosce il numero del canale, prema **▲** o **▼** per cercarlo. Quando avrà trovato il canale che desidera memorizzare prema **⊕** due volte.

Ripeta tutti questi passi per sintonizzare e memorizzare altri canali.

continua...



- b) In generale, la sintonizzazione automatica (AFT) offre la migliore immagine possibile; ciò nonostante, potrà perfezionare manualmente la sintonizzazione del televisore per ottenere una migliore immagine, se questa risulta distorta.

### Per realizzare questa operazione:

Mentre sta vedendo il canale (emittente televisiva) per il quale desidera effettuare una sintonizzazione più accurata, selezioni l'opzione **AFT** e, in seguito, prema **➡**, Prema **▲** o **▼** per regolare il livello di frequenza del canale tra -15 e +15. Infine, prema **⊕** due volte per memorizzarlo.

- c) E' possibile omettere i numeri di programma non desiderati, saltandoli per mezzo della selezione con i pulsanti PROG +/-.

### Per realizzare questa operazione:

Mettendo in risalto l'opzione **Programma**, prema **PROG +/-** fino a che non appaia il numero di programma che desidera omettere.

Quando questo apparirà sullo schermo, selezioni l'opzione **Salta** e, in seguito, prema **➡**. Prema **▲** o **▼** per selezionare **Si**, ed infine prema due volte **⊕** per memorizzarlo.

Qualora, in seguito, l'utente desideri annullare questa funzione, selezioni di nuovo **No** al posto di **Si**.

## Impostazione

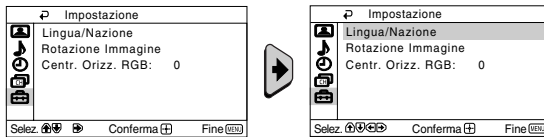

Il menu "Impostazione" le permette di modificare varie configurazioni di questo televisore.

**Lingua/Nazione** L'opzione di "Lingua/Nazione" nell'ambito del menu "Impostazione", le consente di selezionare la lingua in cui desidera che appaiano i menu sullo schermo. Le consente anche di selezionare il paese ove desidera utilizzare il televisore.

### Per realizzare questa operazione:

Dopo aver selezionato l'opzione, prema **➡** e, in seguito, proceda come indicato nel capitolo "Accensione e sintonizzazione automatica del televisore", passi 2 e 3 (vedi pagina 7).

**Rotazione Immagine** A causa del magnetismo terrestre, è possibile che l'immagine appaia inclinata. In questo caso, l'utente potrà regolarla di nuovo utilizzando l'opzione di "Rotazione Immagine" nell'ambito del menu "Impostazione".

### Per realizzare questa operazione:

Dopo aver selezionato l'opzione, prema **➡**. Premere **◀** o **▶** (**▲** o **▼**) per correggere eventuali inclinazioni dell'immagine. Infine, prema **⊕** per memorizzarlo.

**Regolazione Della Geometria Dell'immagine Per una fonte RGB** Quando si collega una fonte di segnale RGB, come una "PlayStation 2", può rendersi necessario regolare la centratura orizzontale dell'immagine. In questo caso, l'utente potrà regolarla utilizzando l'opzione di "Centr. Orizz. RGB" nell'ambito del menu "Impostazione".

### Per realizzare questa operazione:

Mentre sta vedendo un segnale di entrata RGB, selezioni l'opzione "Centr. Orizz. RGB" e prema **➡**. In seguito, prema **▲** o **▼** per regolare la centratura dell'immagine tra -10 e +10. Infine, prema **⊕** per memorizzarlo.

# Televideo

 Quasi tutti i canali TV trasmettono informazioni tramite il Televideo. La pagina d'indice del servizio Televideo (in genere, la pagina 100) contiene le informazioni sull'uso di questo servizio.

 Accertarsi che il canale TV utilizzato abbia un buon segnale, altrimenti possono comparire errori nelle pagine del Televideo.

## Entrare nel servizio di televideo:

Dopo aver selezionato il canale (emittente televisiva) che trasmetta il servizio di televideo che desidera vedere, preme .

## Selezionare una pagina del televideo:

Introduca le tre cifre del numero di pagina che desidera vedere, utilizzando i pulsanti numerici del telecomando.

- Se si sbaglia, introduca tre cifre qualunque e, in seguito, introduca nuovamente il numero di pagina corretto.
- Se il contatore delle pagine non si arresta, significa che la pagina richiesta non è più disponibile. In questo caso, introduca un altro numero di pagina.

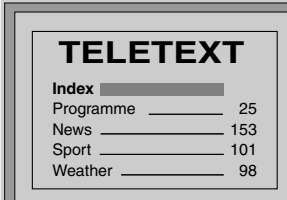

TELETEXT	
Index	_____
Programme	_____ 25
News	_____ 153
Sport	_____ 101
Weather	_____ 98

## Per controllare l'indice del servizio Televideo:

Prema .

## Selezionare la pagina seguente o precedente:

Prema  o .

## Sovrapporre il televideo all'immagine della televisione:

Mentre sta vedendo il televideo, preme . Lo preme di nuovo per uscire dalla modalità di televideo.



## Blocco temporaneo di una pagina:

Alcune pagine del televideo contengono delle sottopagine che ruotano in maniera automatica. Per bloccare una sottopagina, preme  o preme di nuovo per disinserire il blocco.



## Visualizzare un'informazione occulta (per esempio: soluzioni di indovinelli):

Prema . Lo preme di nuovo per occultare di nuovo l'informazione.

## Per ingrandire la visualizzazione del televideo:

Premere . Ad ogni pressione di , la visualizzazione del televideo cambia come segue: Ingrandimento della metà superiore → Ingrandimento della metà inferiore → Dimensioni normali.

## Per impostare il modo di pausa per una pagina del Televideo durante la visione di un programma televisivo.

- 1 Immettere il numero del Televideo a cui si fa riferimento, quindi premere .
- 2 Quando il numero della pagina viene visualizzato, premere  per visualizzare il testo.

## Uscire dal servizio di televideo:

Prema .

## Fastext

 Il servizio Fastext consente di accedere alle pagine di televideo per mezzo di un unico pulsante. Nell'ambito del servizio di televideo, e nel caso in cui vengano emessi dei segnali di Fastext, nella parte inferiore dello schermo appare un menu di codici a colori che consentono all'utente di accedere direttamente ad una pagina determinata. Per realizzare questa operazione, preme il pulsante corrispondente al colore (rosso, verde, giallo o blu) del telecomando.

**i** È possibile connettere al televisore una vasta gamma di apparecchi opzionali come indicato in seguito (i cavi di collegamento non vengono forniti).

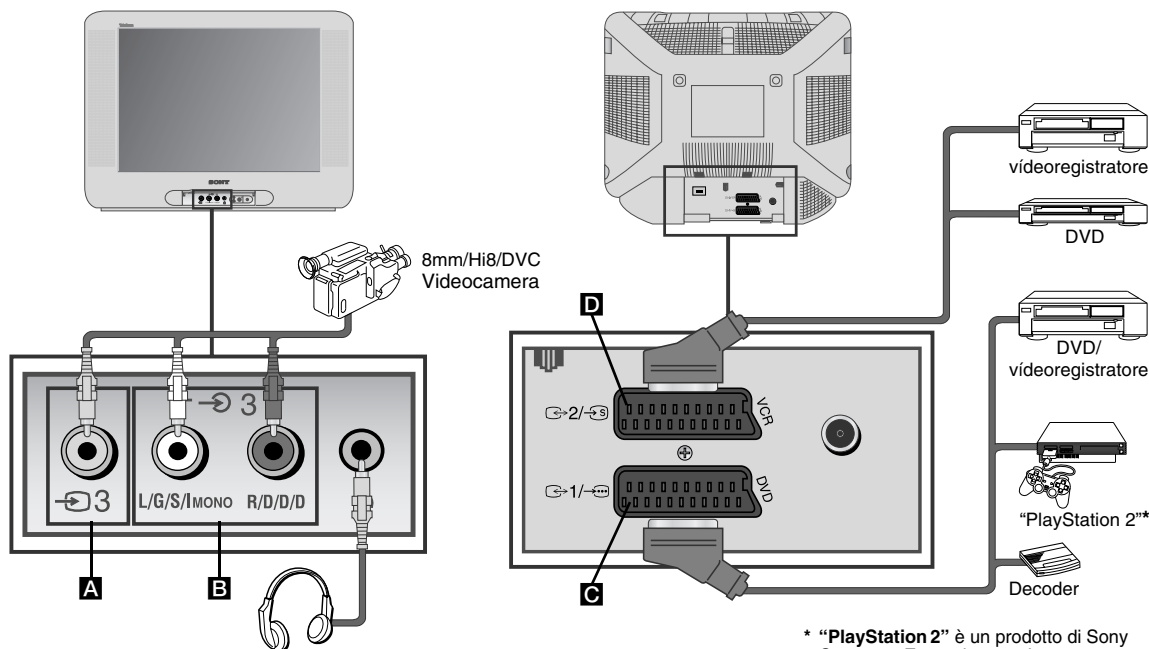

**i** Quando si connette la cuffia, gli altoparlanti del televisore vengono automaticamente sconnessi.

\* "PlayStation 2" è un prodotto di Sony Computer Entertainment, Inc.  
 \*\*"PlayStation" è una marca registrata di Sony Computer Entertainment, Inc.

## Connessione di un video:

Per connettere un apparecchio video, consulti il capitolo "Collegamento dell'antenna e del videoregistratore". Le consigliamo di connettere il videoregistratore utilizzando un connettore AV. Se non viene utilizzato un connettore di questo tipo, si renderà necessario sintonizzare manualmente il canale del segnale video per mezzo del menu di "Programmazione Manuale" (per realizzare questa operazione, consulti il paragrafo a) della pagina 13).

Consulti anche il manuale d'istruzioni del suo videoregistratore per vedere come trovare il canale del segnale del videoregistratore.

Per il collegamento di una "PlayStation 2", consultare il relativo manuale delle istruzioni.

## Uso degli apparecchi opzionali

- 1 Connettere l'apparecchio opzionale al connettore adeguato del televisore come indicato sopra.
- 2 Accenda l'apparecchio collegato.
- 3 Per vedere l'immagine dell'apparecchio collegato, prema ripetutamente il pulsante fino a che non appaia sullo schermo il simbolo corretto di entrata.

### Simbolo Segnali di entrata

- 1 • Segnale di entrata di audio/video per mezzo del connettore Euro AV **C**.
- 1 • Segnale di entrata RGB per mezzo del connettore AV **C**. Questo simbolo appare solo se è stata connessa un'entrata RGB.
- 2 • Segnale d'entrata audio/video mediante il connettore Euro AV **D**.
- 2 • Segnale d'entrata S Video mediante il connettore Euro AV **D**.
- 3 • Segnale di entrata video per mezzo del connettore RCA **A** e segnale di entrata audio per mezzo del **B**.

- 4 Per recuperare l'immagine normale del televisore, prema il pulsante del telecomando.

# Specifiche tecniche

---

## Sistema televisivo:

In funzione del paese che sia stato selezionato:  
B/G/H, D/K, L, I

## Sistema colore:

PAL, SECAM  
NTSC 3.58, 4.43 (solo entrata video)

## Copertura di canale:

VHF: E2-E12  
UHF: E21-E69  
CATV: S1-S20  
HYPER: S21-S41  
L: F2-F10, B-Q, F21-F69  
I: UHF B21-B69  
D/K R1-R12, R21-R69

## Cinescopio:

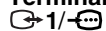

Schermo piatto FD Trinitron

## Terminali posteriori:

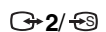
 Connettore Euro AV da 21 pins (norma CENELEC) incluse le entrate audio / video, entrata RGB, uscita audio / video di TV

 Connettore Euro AV da 21 pins (norma CENELEC) comprese entrate audio / video, entrate S video, uscita audio / video di monitor.

## Terminali forntali:

 3 entrata video – connettore RCA  
 3 entrata audio – connettori RCA  
 presa per cuffia.

## Uscita audio:

2 x 10 W (potenza musicale)  
2 x 5 W (RMS)

## Consumo di energia:

66 W

## Consumo di energia in modalità di disinserimento temporaneo (standby):

< 1 W

## Dimensioni (l. x a. x p.):

Circa 590 x 461 x 490 mm.

## Peso:

Circa 24 Kg.

## Accessori forniti:

Un telecomando RM-W100.  
Due pile a norma IEC.

## Altre caratteristiche:

- Televideo, FasText, Toptext.
- Spegnimento automatico.
- Accensione automatica.
- Rilevamento automatico del sistema di televisione.

**Design e caratteristiche tecniche sono soggetti a cambiamenti senza preavviso.**







**Carta ecologica – Senza cloro** 

## Treatmento del dispositivo elettrico od elettronico a fine vita (Applicabile in tutti i paesi dell'Unione Europea e in quelli con sistema di raccolta differenziata)



Questo simbolo sul prodotto o sulla confezione indica che il prodotto non deve essere considerato come un normale rifiuto domestico, ma deve invece essere consegnato ad un punto di raccolta appropriato per il riciclo di apparecchi elettrici ed elettronici. Assicurandovi che questo prodotto sia smaltito correttamente, voi contribuirete a prevenire potenziali conseguenze negative per l'ambiente e per la salute che potrebbero altrimenti essere causate dal suo smaltimento inadeguato. Il riciclaggio dei materiali aiuta a conservare le risorse naturali. Per informazioni più dettagliate circa il riciclaggio di questo prodotto, potete contattare l'ufficio comunale, il servizio locale di smaltimento rifiuti oppure il negozio dove l'avete acquistato.

 A seguito vengono proposte alcune semplici soluzioni per risolvere i problemi riguardanti l'immagine e il suono.

Problema	Soluzione
Assenza d'immagine (lo schermo appare scuro) e assenza di suono.	<ul style="list-style-type: none"> <li>• Verifichi il collegamento dell'antenna.</li> <li>• Colleghi il televisore e prema il pulsante  posizionato sulla parte frontale dell'apparecchio.</li> <li>• Se l'indicatore  del televisore è acceso, prema il pulsante  del telecomando.</li> <li>• Prema il pulsante  posizionato sulla parte frontale del televisore per spegnere quest'ultimo per circa 5 secondi, quindi accenda di nuovo il televisore.</li> </ul>
L'immagine è scadente o assente ma la qualità del suono è buona.	<ul style="list-style-type: none"> <li>• Per mezzo del sistema di menu, entri nel menu di "Regolazione Immagine" e selezioni "Ripristino" per recuperare le regolazioni originali (vedi pagina 9).</li> </ul>
Assenza d'immagine o del menu delle informazioni dell'apparecchio opzionale collegato al connettore AV posizionato sulla parte posteriore del televisore.	<ul style="list-style-type: none"> <li>• Si assicuri di aver acceso l'apparecchio opzionale e prema varie volte il pulsante  del telecomando fino a che il simbolo di entrata corretto non appaia sullo schermo (vedi pagina 15).</li> </ul>
Buona qualità d'immagine, ma assenza di suono.	<ul style="list-style-type: none"> <li>• Prema il pulsante  + del telecomando.</li> <li>• Controlli che la cuffia sia stata disinserita.</li> </ul>
Buona qualità d'immagine, ma audio distorto.	<ul style="list-style-type: none"> <li>• Utilizzando il sistema di menu, attivare l'opzione "Programmazione Manuale" nel menu "Sintonizzazione", quindi selezionare il sistema TV appropriato nel menu "Sistema" finché l'audio non viene trasmesso correttamente (vedi pagina 12).</li> </ul>
I programmi a colori non si vedono a colori.	<ul style="list-style-type: none"> <li>• Per mezzo del sistema di menu, entri nel menu di "Regolazione Immagine" e selezioni "Ripristino" per recuperare le regolazioni originali (vedi pagina 9).</li> </ul>
L'immagine appare distorta al momento di cambiare programma o di selezionare il televideo.	<ul style="list-style-type: none"> <li>• Spenga l'apparecchio collegato al connettore AV a 21 pins della parte posteriore del televisore.</li> </ul>
Caratteri erronei nelle pagine di televideo.	<ul style="list-style-type: none"> <li>• Mediante il sistema di menu, selezioni l'opzione "Lingua/Nazione" del menu "Impostazione" e selezioni il paese nel quale viene utilizzato il televisore (vedi pagina 13).</li> </ul>
L'immagine appare inclinata.	<ul style="list-style-type: none"> <li>• Per mezzo del sistema di menu, selezioni l'opzione "Rotazione Immagine" nell'ambito del menu di "Impostazione" e corregga l'inclinazione (vedi pagina 13).</li> </ul>
Immagine con rumore video.	<ul style="list-style-type: none"> <li>• Per mezzo del sistema di menu, selezioni l'opzione "AFT" nell'ambito del menu di "Programmazione Manuale" e regoli la sintonizzazione fine dei canali per ottenere una migliore ricezione dell'immagine (vedi pagina 13).</li> <li>• Per mezzo del sistema di menu, selezioni l'opzione "Immag. Intelligente" nell'ambito del menu di "Immagine" e selezioni "Si" per attenuare il rumore dell'immagine (vedi pagina 9).</li> </ul>
Il telecomando non funziona.	<ul style="list-style-type: none"> <li>• Cambi le pile.</li> </ul>
L'indicatore  (standby) di attesa del televisore lampeggia in rosso.	<ul style="list-style-type: none"> <li>• Si metta in contatto con il centro di assistenza Sony più vicino.</li> </ul>





 In caso di avaria, faccia esaminare l'apparecchio da personale specializzato. Non apra mai l'apparecchio.







## Bedankt voor het selecteren van deze Sony kleurentelevisie FD Trinitron met vlak beeldscherm.

Lees deze handleiding voor het in gebruik nemen van het TV-toestel aandachtig door en bewaar deze om in de toekomst na te kunnen slaan.









• De in deze handleiding gebruikte symbolen:

-  Belangrijke informatie.
-  Functie-informatie.
- **1,2...** De te volgen reeks aanwijzingen.
-  De grijs geschakeerde toetsen op de afstandsbediening geven de toetsen aan die gebruikt moeten worden voor het uitvoeren van de verschillende aanwijzingen.
-  Informatie over het resultaat van de aanwijzingen.

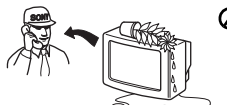
## Inhoudsopgave

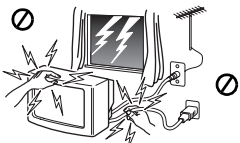
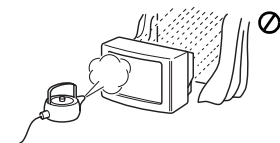
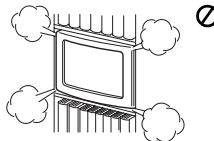
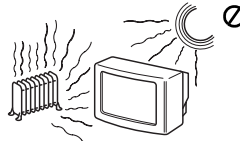
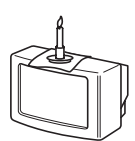
Inleiding .....	3
Veiligheidsrichtlijnen .....	4
<b>Overzicht</b>	
Overzicht van de toetsen van de afstandsbediening .....	5
Overzicht van de toetsen op het TV toestel .....	6
<b>Installatie</b>	
De batterijen in de afstandsbediening plaatsen .....	6
De antenne en de videorecorder aansluiten .....	6
<b>Ingebruikname</b>	
De TV aanzetten en automatisch afstemmen .....	7
<b>On Screen menusysteem</b>	
Inleiding en bediening van de menusystemen .....	9
 Beeld .....	9
 Geluid .....	10
 Timer .....	11
 Zenders Instellen .....	12
 Instellingen .....	13
<b>Teletekst</b> .....	14
<b>Aanvullende informatie</b>	
Extra apparatuur aansluiten .....	15
De bediening van de extra apparatuur .....	15
Technische gegevens .....	16
Verwijdering van Oude Elektrische en Elektronische Apparaten .....	16
Problemen oplossen .....	17

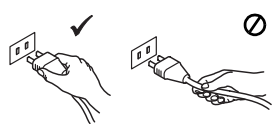
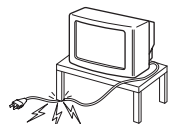
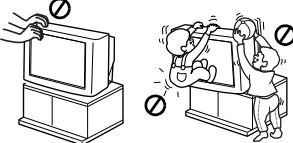
# Veiligheidsrichtlijnen

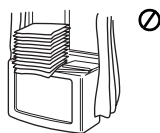
 <p>Gebruik het apparaat uitsluitend op een wisselspanning van 220-240 V. Zorg er voor dat er niet te veel apparaten een stopkontakt worden aangesloten om gevaar voor brand of een elektrische schok te voorkomen.</p>	 <p>Laat de TV niet in stand-by staan als het apparaat niet gebruikt wordt. Dit om het milieu te besparen en om veiligheidsredenen. Sommige TV's zijn echter van opties voorzien waarbij het juist nodig is het toestel in stand-by achter te laten. De instructies in deze handleiding geven hierover informatie mocht dit van toepassing zijn.</p>	 <p>Duw nooit voorwerpen in het apparaat om brand of een elektrische schok te voorkomen. Laat nooit vloeistof in het apparaat lopen. Mocht er vloeistof of een voorwerp in de behuizing terecht komen, gebruik de TV dan niet maar laat de TV onmiddellijk nakijken door deskundig onderhoudspersoneel.</p>
 <p>Open in geen geval de kast of de achterkant van de behuizing van de TV. Laat voor uw eigen veiligheid service-werkzaamheden over aan deskundigen.</p>	 <p>Raak om veiligheidsredenen de TV, het netsnoer en de antennekabel niet aan tijdens onweer.</p>	 <p>Stel de TV niet bloot aan regen of vocht om gevaar van brand of een elektrische schok te voorkomen.</p>
 <p>Zorg er voor dat de ventilatie-openingen van de TV niet geblokkeerd raken. Laat tenminste 10cm ruimte rondom het apparaat vrij.</p>	 <p>Zet de TV niet op een al te warme of vochtige plaats en zorg ervoor dat het niet blootstaat aan veel stof of mechanische trillingen.</p>	 <p>Houd brandbare voorwerpen of open vuur (bv kaarsen) uit de buurt van de TV om brand te voorkomen.</p>
 <p>Maak het scherm en het toestel schoon met een licht bevochtigde zachte doek. <b>Gebruik nooit:</b> agressieve schoonmaakmiddelen, alkalische cleaners, anti-statische spray, schuurmiddelen of oplosmiddelen als wasbenzine, alcohol of andere chemicalien. Als extra veiligheidsmaatregel dient de netstekker ontkoppelt te worden voor het schoonmaken.</p>	 <p>Trek nooit aan het snoer om de stekker te verwijderen, maar pak altijd de stekker zelf beet.</p>	 <p>Zorg ervoor geen zware voorwerpen op het netsnoer te plaatsen, dit kan schade veroorzaken. Wikkel het overtollige deel van het netsnoer om de hiervoor bestemde haken aan de achterwand van de TV.</p>
 <p>Plaats de TV op een veilige, stabiele ondergrond. Probeer nooit de TV en het meubel tegelijkertijd te verplaatsen - verplaats de TV en het meubel los van elkaar. Voorkom dat kinderen erop kunnen klimmen. Zet de TV niet op de zijkant of met de beeldbuis naar boven gericht.</p>	 <p>Trek de stekker uit het stopkontakt voordat u de TV gaat verplaatsen. Voorkom hierbij ongelijke oppervlakken, snelle bewegingen of overmatige geweld. Mocht het toestel gevallen of beschadigd zijn laat het toestel dan nakijken door deskundigen.</p>	 <p>Bedek nooit de ventilatie opening van de TV met voorwerpen zoals gordijnen of kranten etc.</p>



# Overzicht van de toetsen van de afstandsbediening

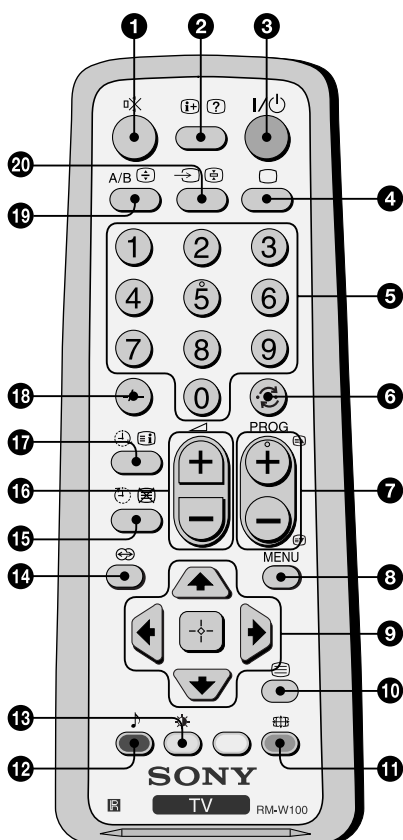

- 1 Mute:** Indrukken om geluid uit te zetten. Nogmaals indrukken om geluid weer aan te zetten.
- 2 On screen informatie:** Indrukken om alle informatie in beeld weer te geven. Nogmaals indrukken om deze weer te laten verdwijnen.
- 3 De TV tijdelijk uitzetten:** Indrukken om de TV tijdelijk uit te zetten (de standby-indicatie  gaat branden). Nogmaals indrukken om de TV vanuit de standby-stand aan te zetten. Om energie te besparen raden wij u aan de TV volledig uit te schakelen wanneer zij niet gebruikt wordt. Nadat er 15 minuten geen TV signaal is ge eest en geen toetsen zijn ingedrukt, schakelt de TV automatisch in de standby-stand.
- 4 TV stand selecteren:** Indrukken om teletekst of videoingang uit te schakelen.
- 5 Zenders selecteren:** Indrukken om zenders te selecteren. Druk voor de tweecijferige zendernummers het tweede cijfer binnen 3 seconden in.
- 6 Naar de laatst gekozen zender terugkeren:** Indrukken om opnieuw naar de laatst gekozen zender te kijken (deze zender moet ten minste 5 seconden in beeld zijn geweest).
- 7 Zenders selecteren:** Indrukken om naar de volgende of vorige zender te gaan.
- 8 Het menustelsel activeren:** Indrukken om het menu weer te geven. Nogmaals indrukken om het te deactiveren en terug te keren naar het gewone TV scherm.
- 9 Toetsen om in het menu te kunnen navigeren:**
  - ↑ Eén niveau omhoog.
  - ↓ Eén niveau omlaag.
  - ← Terug naar vorig menu of keuze.
  - Vooruit naar volgend menu of keuze.
  - + De keuze bevestigen.
- 10 Teletekst selecteren:** Indrukken om teletekst te bekijken.
- 11 Het beeldformaat selecteren:** Herhaaldelijk indrukken om van beeldformaat te wisselen. 4:3 voor het gebruikelijke beeld of 16:9 om een breed scherm na te bootsen.
- 12 Keuze van de geluidsinstelling:** Herhaaldelijk indrukken van de geluidsinstelling te wisselen.
- 13 Beeldinstelling selecteren:** Herhaaldelijk indrukken om van beeldinstelling te wisselen.
- 14** Dit is een functieloze toets op dit apparaat.
- 15 Sleep Timer:** Stel de televisie in zodat deze automatisch wordt uitgeschakeld.
- 16 Geluidsvolume instellen:** Indrukken om het geluidsvolume van de TV in te stellen.
- 17 Inschakel Timer:** Stel de televisie in zodat deze automatisch wordt ingeschakeld.
- 18** Druk voor de tweecijferige zendernummers, druk op -- en druk vervolgens het eerste en het tweede cijfer in. Indien u zich bij de keuze van het eerste cijfer vergist, ga dan door met het invoeren van het tweede (van 0 tot 9) en herhaal vervolgens de gehele handeling.
- 19 Stereo-uitzending of geluidskanaal selecteren:** Bij tweetalige uitzendingen, druk herhaaldelijk op deze toets om het gewenste kanaal te kiezen.
- 20 De ingangsbron selecteren:** Herhaaldelijk indrukken totdat het symbool van de gewenste ingangsbron in beeld verschijnt.



Behalve voor de TV functies worden alle gekleurde toetsen ook voor de bediening van teletekst gebruikt. Raadpleeg voor een nadere toelichting het hoofdstuk over "Teletekst" in deze in gebruiksaanwijzing (zie bladzijde 14).

NL

# Overzicht van de toetsen op het TV toestel

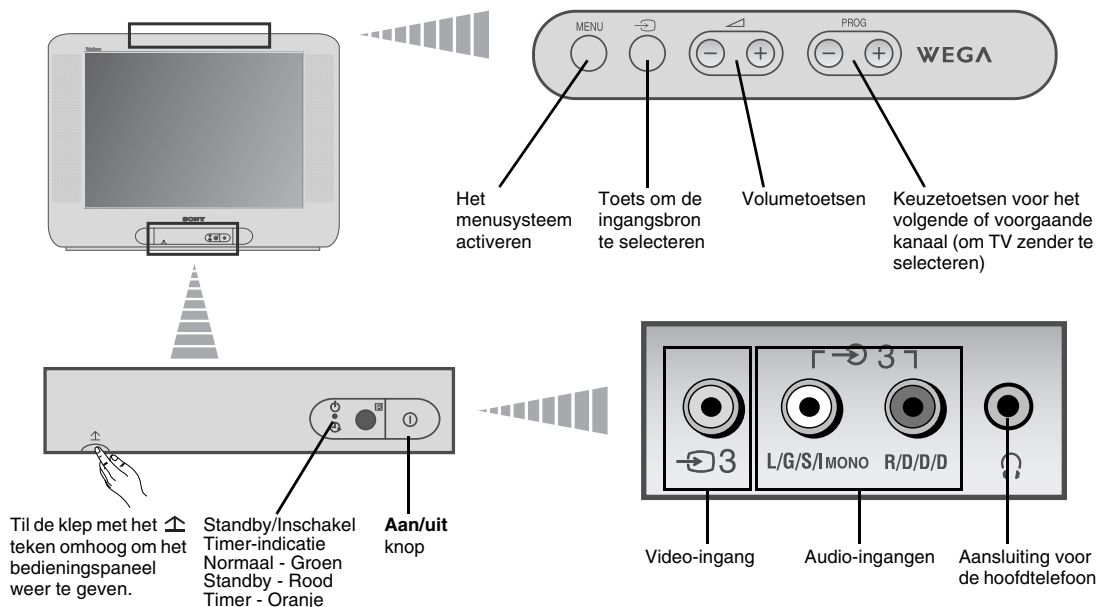

## De batterijen in de afstandsbediening plaatsen

Let bij het plaatsen van de meegeleverde batterijen op de juiste positie van de + en de - polen. Denk aan het milieu; deponeer oude batterijen in de daarvoor bestemde containers.

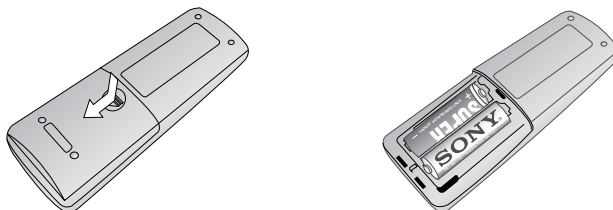

Voor de klanten in Nederland

Gooi de batterij niet weg maar lever deze in als klein chemisch afval (KCA)

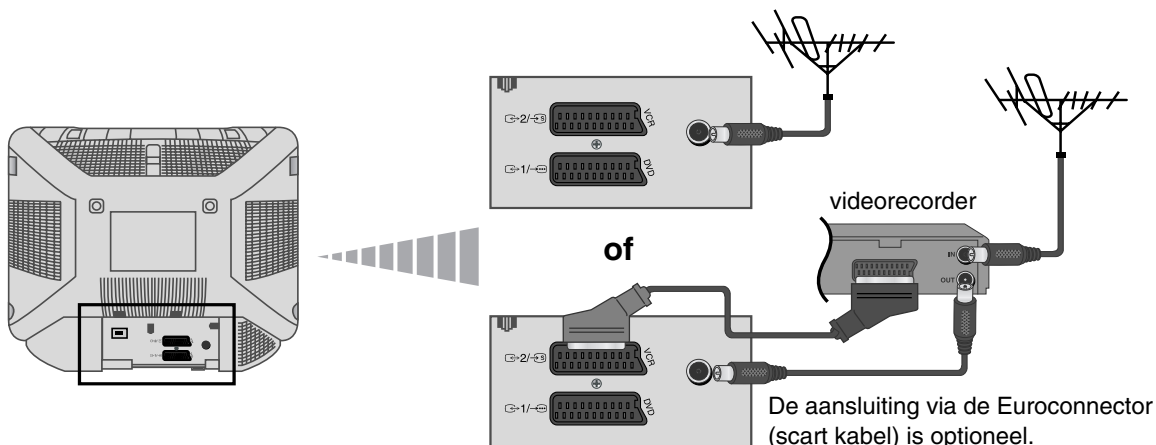

## De antenne en de videorecorder aansluiten

De aansluitingskabels worden niet meegeleverd.



Raadpleeg voor nadere inlichtingen voor de aansluiting van de videorecorder het hoofdstuk "Extra apparatuur aansluiten" in deze gebruiksaanwijzing (zie bladzijde 15).



# De TV aanzetten en automatisch afstemmen

**i** De eerste maal dat u de TV aanzet zal er een opeenvolging van menu's in beeld verschijnen waarmee u: 1) de taal van de menu's kunt selecteren, 2) het land kunt selecteren waar u dit apparaat wenst te gebruiken, 3) alle beschikbare kanalen (TV zenders) automatisch kunt opzoeken en opslaan 4) de volgorde waarin de kanalen (TV zenders) in beeld komen kunt veranderen en 5) De beeldrotatie instellen. Wilt u echter na verloop van tijd een van deze instellingen wijzigen, selecteer dan de desbetreffende optie in  (menu Instellingen) of op  (menu Zenders Instellen).



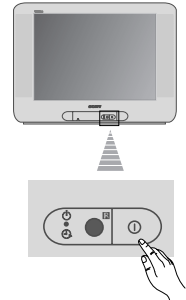

**1** Steek de stekker van het TV toestel in de contactdoos (220-240V AC, 50Hz). Druk op de aan /uit-knop  in het voorpaneel van de TV om deze aan te zetten.

De eerste maal dat u op deze knop drukt verschijnt het menu **Language** (Taal) automatisch in beeld.

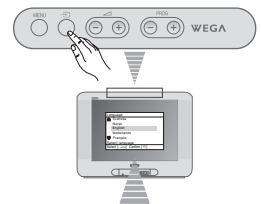





**2** Druk op de  +/- toets op het bovenste bedieningspaneel om de taal te selecteren en druk vervolgens op  om de selectie te bevestigen. Van nu af aan verschijnen alle menu's in de gekozen taal in beeld.





Language
 Svenska
Norsk
English
Nederlands
 Français
Select language
Select [  -  ] Confirm [  ]



**3** Automatisch komt nu het menu **Land** in beeld. Druk op de  +/- toets om het land te selecteren waar u de TV wenst te gebruiken en druk vervolgens op  om de keuze te bevestigen.

- Selecteer "-" in plaats van een land als het land waar u de TV gaat gebruiken niet in de lijst voorkomt.

Land
 Sverige
Norge
-
Italia
 Schweiz/Suisse/Svizzera
Kies land
Kies [  -  ] Bevestig [  ]

**4** Verzeker u ervan dat de antenne volgens de instructies is aangesloten, en druk vervolgens op de -toets om te bevestigen. Het TV toestel begint met het automatisch afstemmen en opslaan van de beschikbare kanalen (TV zenders).

- Dit proces kan enkele minuten duren. Wacht a.u.b. geduldig af en druk tijdens het afstemmingsproces geen toetsen in, anders zou het proces niet worden voltooid.
- In het geval dat de TV na de automatische afstemming geen enkel kanaal (TV-zender) heeft gevonden zal er een melding in beeld komen die u vraagt de antenne aan te sluiten. Sluit deze aan volgens de aanwijzingen op pagina 6 van de handleiding en druk vervolgens op . De automatische afstemmingsprocedure begint dan weer opnieuw.

Eerste Set Up
Eerst antenne aansluiten a.u.b.
Wilt u de automatische afstemming starten?
Ja
Nee
Kies [  -  ] Bevestig [  ] Eind [MENU]

Autom. programmeren
Geen kanaal gevonden
S.v.p. antenne aansluiten
OK
Bevestig [  ] Eind [MENU]

gaat door...

# De TV aanzetten en automatisch afstemmen

**5** Na het afstemmen en opslaan van alle kanalen (TV zenders) verschijnt automatisch het menu **Programma's sorteren** in beeld zodat u de volgorde waarin de TV zenders in beeld verschijnen kunt aanpassen.

**a)** Ga indien u de zendervolgorde niet wilt veranderen, druk op MENU.

**b)** Indien u de volgorde van de zenders wilt veranderen:

**1** Druk op  $\triangleleft$  +/- toets om het programmanummer met het kanaal (TV zender) te selecteren dat u van positie wilt veranderen en druk vervolgens op  $\rightarrow$ .

**2** Druk op  $\triangleleft$  +/- om het nieuwe programmanummer te selecteren waarop u het gekozen kanaal (TV zender) wilt opslaan en druk vervolgens op  $\rightarrow$ .

**3** Herhaal de stappen b)1 en b)2 als u de overige kanalen opnieuw wilt ordenen.

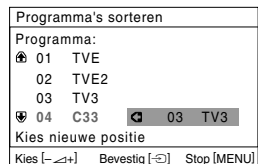
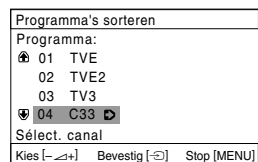

**6** Door het aardmagnetisme kan het beeld scheef vervormd zijn. Met het menu **Beeldrotatie** kunt u het beeld, indien nodig, opnieuw bijstellen.

**a)** Druk als dat niet nodig is druk op  $\rightarrow$ .

**b)** Druk desgewenst op  $\triangleleft$  +/- om het beeld aan te passen als dit scheef staat. Druk tenslotte op  $\rightarrow$  om deze instelling op te slaan.

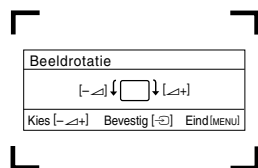

- i** Als u dit menu opnieuw wilt weergeven, houdt u de MENU toets op het bovenste bedieningspaneel ongeveer 5 seconden ingedrukt.
- De knoppen MENU,  $\oplus$  en  $\uparrow$ ,  $\rightarrow$ ,  $\downarrow$ ,  $\leftarrow$  op de afstandsbediening kunnen ook worden gebruikt om de bovenstaande handelingen uit te voeren.



Het TV toestel is klaar voor gebruik.

# Inleiding en bediening van de menusystemen

 Deze TV gebruikt On Screen menusystemen om u door de verschillende menu's te begeleiden. Maak van de volgende toetsen op de afstandsbediening gebruik om u door de menu's te verplaatsen:

**1** Druk op de **MENU** toets om het eerste menuniveau op het scherm weer te geven.

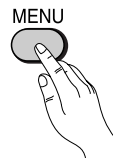

**2**

- Druk op  $\downarrow$  of op  $\uparrow$  om het gewenste menu of de gewenste optie weer te geven.
- Druk op  $\rightarrow$  om in het gekozen menu of de gekozen optie te komen.
- Druk op  $\leftarrow$  om naar het voorgaande menu of de voorgaande optie terug te keren.
- Druk op  $\downarrow/\uparrow/\leftarrow$  of op  $\rightarrow$  om de instellingen van de gekozen functie te wijzigen.
- Druk op  $\oplus$  om uw keuze te bevestigen.

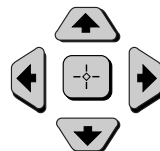

**3** Druk op de **MENU** toets om terug te keren naar het gewone TV beeld.

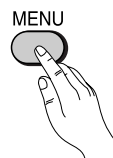

## Beeld



Met het menu "Beeld" kunt u de beeldinstellingen wijzigen.

### Ga daarvoor als volgt te werk:

Selecteer daarvoor deze optie en druk vervolgens op  $\rightarrow$ . Druk dan herhaaldelijk op  $\downarrow/\uparrow/\leftarrow$  of op  $\rightarrow$  om de instelling te wijzigen en druk tenslotte op  $\oplus$  om deze op te slaan.

Met dit menu kunt u ook de beeldinstelling wijzigingen afhankelijk van het soort programma waar u naar kijkt:

**Instelling** **Live** (zorgt voor een contrastrijke en scherpe beeldweergave).  
**Film** (voor een scherp gedetailleerd beeld).  
**Game** (voor computerspelletjes).  
**Voorkeur** (voor uw eigen persoonlijke instellingen).

**Beeldinstellingen** **Contrast** Druk op  $\downarrow$  of op  $\leftarrow$  om het contrast te verkleinen.  
Druk op  $\uparrow$  of op  $\rightarrow$  om het contrast te vergroten

**Helderheid** Druk op  $\downarrow$  of op  $\leftarrow$  om de beeldweergave donkerder te maken.  
Druk op  $\uparrow$  of op  $\rightarrow$  om de beeldweergave lichter te maken.

**Kleur** Druk op  $\downarrow$  of op  $\leftarrow$  om de beeldweergave donkerder te maken.  
Druk op  $\uparrow$  of op  $\rightarrow$  om de beeldweergave lichter te maken.

**Kleurtint** Druk op  $\downarrow$  of op  $\leftarrow$  om de groene tinten te verkleinen.  
Druk op  $\uparrow$  of op  $\rightarrow$  om de groene tinten te vergroten.

 **Kleurtint** is niet voorhanden voor het NTSC kleursysteem (bijv. Amerikaanse videobanden).

**Beeldscherpte** Druk op  $\downarrow$  of op  $\leftarrow$  om de beeldweergave zachter te maken.  
Druk op  $\uparrow$  of op  $\rightarrow$  om de beeldweergave harder te maken.

**Herstellen** Selecteer  $\oplus$  om de oorspronkelijke fabrieksinstellingen voor het beeld te herstellen.

**Beeldoptimalisatie** **Aan/Uit** Selecteer deze optie om de beeldkwaliteit te optimaliseren. Bijvoorbeeld om storing te verminderen als het signaal zwak is.

 Als u wijzigingen hebt aangebracht in "Beeldinstellingen", schakelt "Instelling" automatisch over naar "Voorkeur". De nieuwe instelling wordt opgeslagen bij "Voorkeur".

NL

## ♪ Geluid

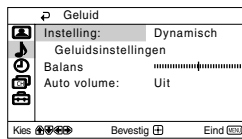
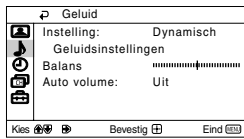

Met het menu "Geluid" kunt u de geluidsinstellingen aanpassen.

### Ga daarvoor als volgt te werk:

Selecteer de te wijzigen optie en druk op **→**. Druk vervolgens herhaaldelijk op **↓/↑/←** of op **→** om de instelling te wijzigen.

---

**Instelling**      **Dynamisch** (dynamisch en helder geluid dat de lage en hoge tonen versterkt).  
**Drama** (geluid dat spraak en hoge tonen versterkt)..  
**Zacht** (zacht, natuurlijk en rustgevend geluid).  
**Voorkeur** (vlak en vloeiend geluid dat kan worden aangepast door gebruikers).

---

**Geluidsinstellingen**      **Hoge tonen**      Druk op **↓** of op **←** om de hogere tonen te verlagen.  
Druk op **↑** of op **→** om de hogere tonen te verhogen.

---

**Lage tonen**      Druk op **↓** of op **←** om de lage tonen te verlagen..  
Druk op **↑** of op **→** om de lage tonen te verhogen.

---

**Herstellen**      Selecteer **+** om de fabrieksinstellingen voor het geluid te herstellen.

---

**Balans**      Druk op **↓** of op **←** om het overwicht naar de linker luidspreker te verplaatsen.  
Druk op **↑** of op **→** om het overwicht naar de rechter luidspreker te verplaatsen.

---

**Auto Volume**      **Aan/Uit**  
Het volumeniveau blijft gelijk gij de verschillende zendersignalen (bijv. bij reclameboodschappen).

---

## ⌚ Timer

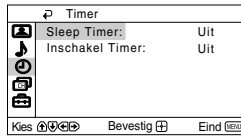
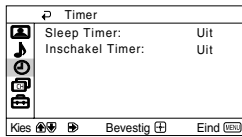

Met het menu "Timer" kunt u de tijdsinstellingen veranderen.

### Sleep Timer

Met de optie "Sleep Timer" in het menu "Timer" kunt u een tijdsduur selecteren waarna het TV toestel automatisch in de standby-stand springt.

#### Ga daarvoor als volgt te werk:

Selecteer daarvoor deze optie en druk vervolgens op ➔. Druk dan op ▲ of op ▼ om de tijdsduur te selecteren (maximaal 1 uur 30 minuten) en druk tenslotte op ⏏ om deze keuze op te slaan.



- Druk terwijl u TV kijkt op de ⓘ toets om de resterende tijd tot de automatische uitschakeling weer te geven.
- "TV schakelt spoedig uit" wordt één minuut voordat de TV overschakelt naar standby, automatisch weergegeven op het TV-scherm.

### Inschakel Timer

Met de optie "Inschakel Timer" in het menu "Timer" kunt u een tijdsduur selecteren waarna het TV toestel vanuit de standby-stand automatisch aangaat.

#### Ga daarvoor als volgt te werk:

Selecteer daarvoor deze optie en druk vervolgens op ➔. Druk dan op ▲ of op ▼ om de tijdsduur te selecteren (ten hoogste 12 uur) en druk op ⏏ om deze op te slaan. Druk tenslotte op de ⏏ toets (standby) van de afstandsbediening en na de ingestelde tijdsduur gaat de TV automatisch aan. Als de geselecteerde tijd is verstreken, wordt de televisie automatisch ingeschakeld en wordt "Inschakel Timer" weergegeven.



- De Inschakel Timer-indicatie ⌚ op de TV gaat oranje branden om aan te geven dat "Inschakel Timer" is ingeschakeld.
- Stroomuitval of de onderbreking van de netspanning annuleert deze functie.
- Als er meer dan een uur nadat de televisie is ingeschakeld met "Inschakel Timer", niet op knoppen wordt gedrukt, schakelt de televisie automatisch over naar stand-by.

## Zenders Instellen

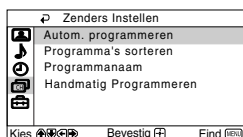
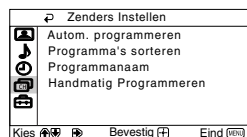

Met het menu "Zenders Instellen" kunt u kanalen instellen op deze televisie.

### Automatisch programmeren

Met de optie "Autom. programmeren" in het menu "Zenders Instellen" zoekt de TV automatisch alle beschikbare kanalen (TV zenders) op en slaat deze op.

#### Ga daarvoor als volgt te werk:

Druk daarvoor na het selecteren van deze optie op **➔** en handel vervolgens naar de aanwijzingen in het hoofdstuk "De TV aanzetten en automatisch afstemmen", stappen 4 (zie bladzijde 7).

### Programma's sorteren

Met de optie "Programma's sorteren" in het menu "Zenders Instellen" kunt u de volgorde waarin de kanalen (TV zenders) in beeld komen veranderen.

#### Ga daarvoor als volgt te werk:

Druk daarvoor na het selecteren van deze optie op **➔** en handel vervolgens naar de aanwijzingen in het hoofdstuk "De TV aanzetten en automatisch afstemmen", stap 5b) (zie bladzijde 8).

### Programmanaam

Met de optie "Programmanaam" in het menu "Zenders Instellen" kunt u een etiket van ten hoogste vijf karaktertekens aan een kanaal toekennen.

#### Ga daarvoor als volgt te werk:

- 1 Druk na het selecteren van de optie op **➔**. Druk op **▲** of op **▼** om het nummer van de zender te selecteren die u wilt benoemen en druk vervolgens op **+**.
- 2 Druk op **➔**. Druk terwijl de schermwijzer op het eerste element van de kolom Naam staat op **▲** of op **▼** om een letter, een cijfer of een " \_ " voor een spatie te selecteren en druk vervolgens op **➔** om deze keuze te bevestigen. Selecteer de andere vier karaktertekens op dezelfde wijze. Druk tenslotte op **+** om deze keuze op te slaan.

### Handmatig Programmeren

Met de optie "Handmatig Programmeren" in het menu "Zenders Instellen" kunt u:

- a) De TV zenders of de video-ingang één voor één en in de gewenste volgorde afstemmen.

#### Ga daarvoor als volgt te werk:

- 1 Druk na het selecteren van de optie "Handmatig Programmeren" op **➔**. Druk als de optie **Programma** oplicht op **➔** en druk vervolgens op **▲** of op **▼** om het programmanummer (positie) waarop u een TV zender of videokanaal wordt afstemmen (voor het videokanaal wordt het programmanummer "0" aanbevolen). Druk op **◀**.  
 Of deze optie verschijnt is afhankelijk van het land dat u in het menu "Taal/Land" heeft gekozen.
- 2 Druk na het selecteren van de optie **Systeem** op **➔**. Druk op **▲** of **▼** om het gewenste TV-systeem (**BG**, **L**, **I** of **DK**) te selecteren totdat het gewenste geluid hoorbaar is. Druk op **+**.
- 3 Druk na het selecteren van de optie **Kanaal** op **➔** en druk vervolgens op **▲** of op **▼** om het zendertype te selecteren ("**C**" voor een normale zender of "**S**" voor een kabelzender). Druk op **➔**. Druk vervolgens op cijfertoetsen om het kanaal van de TV zender of het videosignaal rechtstreeks in te voeren. Druk als u het kanaalnummer niet weet op **▲** of op **▼** om het op te zoeken. Druk als u het kanaal vindt en het op wilt slaan tweemaal op **+**.

Herhaal al deze stappen om nog meer kanalen af te stemmen en op te slaan.

gaat door...



- b) Hoewel de automatische fijnafstemming (AFT) altijd geactiveerd is kan deze ook nog met de hand verricht worden voor een betere ontvangst wanneer er sprake is van beeldvervalsing.

**Ga daarvoor als volgt te werk:**

Selecteer daarvoor terwijl u naar het kanaal kijkt dat u fijner wilt afstemmen op de optie **AFT** en druk vervolgens op ➔. Druk op ▲ of op ▼ om de zenderfrequentie tussen -15 en +15 in te stellen. Druk tenslotte tweemaal op ⊕ om deze op te slaan.

- c) U kunt ongewenste programmanummers overslaan als u de programma's kiest met de PROG +/- toetsen.

**Ga daarvoor als volgt te werk:**

Druk daarvoor in de optie **Programma** op **PROG +/-** totdat het programmanummer dat u over wilt slaan in beeld komt. Selecteren dan de optie **Overslaan** en druk vervolgens op ➔. Druk op ▲ of op ▼ om **Ja** te selecteren en druk tenslotte tweemaal op ⊕ om deze keuze op te slaan.

Wanneer u na verloop van tijd deze functie op wilt heffen selecteer dan weer "Nee" in plaats van "Ja".

## Instellingen

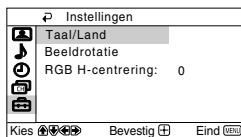

Met het menu "Instellingen" kunt u de diverse instellingen van dit TV toestel wijzigen.

### Taal/Land

Met de optie "Taal/Land" in het menu "Instellingen" kunt u de gewenste taal voor de menudisplays selecteren. Hiermee kunt u eveneens het land waar u het TV toestel wilt gebruiken selecteren.

**Ga daarvoor als volgt te werk:**

Druk daarvoor na het selecteren van deze optie op ➔ en handel vervolgens naar de aanwijzingen in het hoofdstuk "De TV aanzetten en automatisch afstemmen", stappen 2 en 3 (zie bladzijde 7).

### Beeldrotatie

Door het aardmagnetisme kan het beeld scheef zijn. In dat geval kunt u het beeld bijstellen met behulp van de optie "Beeldrotatie" in het menu "Instellingen".

**Ga daarvoor als volgt te werk:**

Druk daarvoor na het selecteren van deze optie op ➔. Druk op ◀ of ➤ (▲ of op ▼) om het beeld aan te passen als dit scheef staat. Druk tenslotte op ⊕ om deze instelling op te slaan.

### RGB H-centrering

Wanneer een RGB signalenbron wordt aangesloten, zoals bijv. een "PlayStation2", kan het nodig zijn de horizontale beeldpositie te centreren. In dat geval kunt u gebruik maken van de optie "RGB H-centrering" in het menu "Instellingen".

**Ga daarvoor als volgt te werk:**

Selecteer daarvoor terwijl u naar een RGB ingangssignaal kijkt de optie "RGB H-centrering" en druk op ➔. Druk vervolgens op ▲ of op ▼ om de beeldpositie tussen -10 en +10 in te stellen. Druk tenslotte op ⊕ om deze instelling op te slaan.

# Teletekst

 Teletekst is een informatiedienst die door de meeste TV zenders wordt uitgezonden. De indexpagina (meestal nr. 100) geeft u gebruiksaanwijzingen voor deze dienstverlening. Maak voor de bediening van teletekst gebruik van de toetsen van de afstandsbediening zoals hieronder wordt uitgelegd.

 Gebruik een TV kanaal met een sterk signaal, anders zouden er storingen in teletekst kunnen optreden.

## Teletekst inschakelen:

Selecteer het kanaal (TV zender) dat de teletekstdienst uitzendt die u wilt zien en druk vervolgens op .

## Een teletekstpagina selecteren:

Voer met behulp van de cijfertoetsen op de afstandsbediening de drie cijfers in van het paginanummer dat u wilt zien.

- Selecteer indien u zich vergist drie willekeurige cijfers en voer vervolgens het juiste paginanummer in.
- Als de paginateller blijft doorgaan houdt dat in dat opgevraagde pagina niet beschikbaar is. Voer in dat geval een ander paginanummer in.

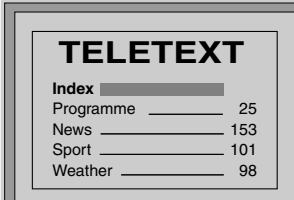

TELETEXT	
Index	_____
Programme	_____ 25
News	_____ 153
Sport	_____ 101
Weather	_____ 98

## De inhoud van een teleteksts-service bekijken:

Druk op .

## Naar de vorige of volgende pagina gaan:

Druk op  of op .

## Teletekst over het TV beeld heen weergeven:

Druk terwijl u naar teletekst kijkt op . Druk nogmaals op deze toets om teletekst weer te verlaten.

## Een pagina vasthouden:

Sommige teletekstpagina's bestaan uit verscheidene subpagina's die automatisch roteren. Druk op  om een pagina vast te houden. Druk nogmaals op deze toets om de vergrendeling weer ongedaan te maken.



## Verborgen informatie weergeven (bijv.: oplossingen van raadsels):

Druk op . Druk nogmaals op deze toets om de informatie weer te verbergen.

## De teletekstweergave vergroten:

Druk op . Wanneer u op  drukt, wordt de teletekstweergave als volgt gewijzigd: Bovenste helft uitvergroot → Onderste helft uitvergroot → Normaal formaat.

## Wachten op een teletekstpagina terwijl u een televisieprogramma bekijkt.

- 1 Voer het nummer van de gewenste pagina in en druk op .
- 2 Als het paginanummer verschijnt, drukt u op  om de tekst weer te geven.

## Teletekst verlaten:

Druk op .

## Fastext

 Met Fastext heeft u met slechts één druk op de knop toegang tot een teletekstpagina. Wanneer u naar teletekst kijkt en er worden Fastext-signalen uitgezonden verschijnt onder in de pagina een menu met kleurcodes waarmee u rechtstreeks naar een pagina kunt gaan. Druk daarvoor op de desbetreffende gekleurde toets (rood, groen, geel of blauw) van de afstandsbediening.

**i** U kunt een grote verscheidenheid aan extra apparatuur op uw TV toestel aansluiten zoals hieronder wordt uitgelegd (de verbindingkabels worden niet meegeleverd).

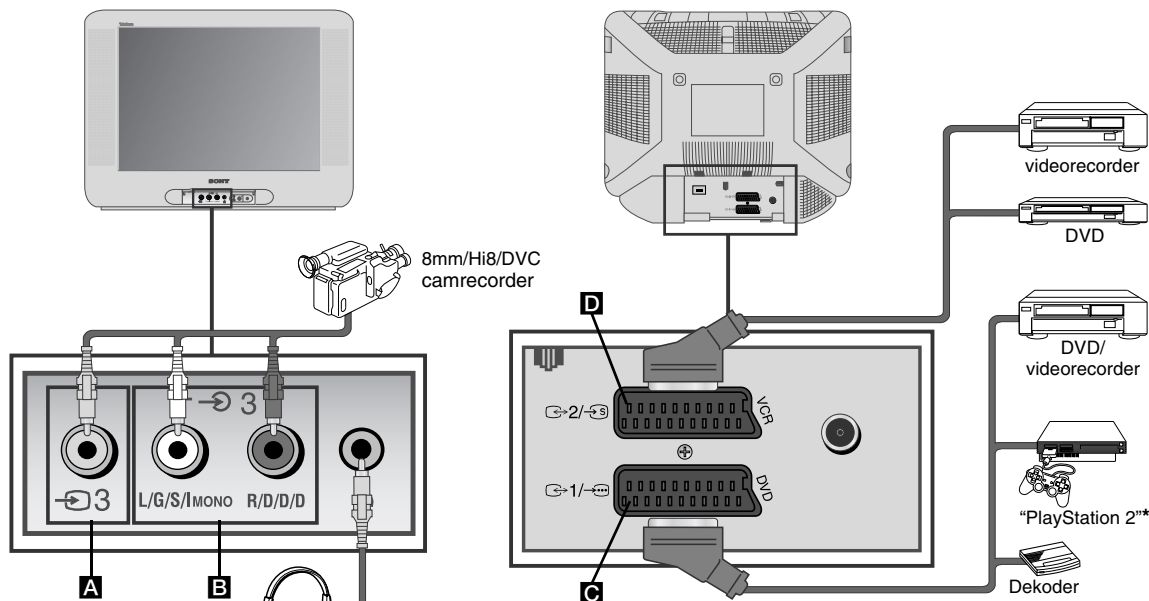

**i** Op het moment dat de hoofdtelefoon aangesloten wordt, worden de luidsprekers van het TV-toestel automatisch uitgeschakeld.

\* "PlayStation 2" is een product van Sony Computer Entertainment, Inc.  
 \* "PlayStation" is een geregistreerd handelsmerk van Sony Computer Entertainment, Inc.

## Een videorecorder aansluiten:

Raadpleeg om een videorecorder aan te sluiten het hoofdstuk "De antenne en de videorecorder aansluiten". Het wordt aanbevolen de videorecorder met een scart kabel op de euroscart aan te sluiten. Als u deze kabel niet gebruikt dan kunt u het kanaal voor het videosignaal met de hand afstemmen met behulp van het menu "Handmatig Programmeren" (raadpleeg daarvoor paragraaf a. op bladzijde 13). Raadpleeg eveneens de gebruiksaanwijzing van de videorecorder om erachter te komen hoe u het videosignaal vindt. Als u een "PlayStation 2" wilt aansluiten, moet u de gebruiksaanwijzing van de "PlayStation 2" raadplegen.

## De bediening van de extra apparatuur

- 1 Sluit de extra apparatuur op de juiste ingang van het TV toestel aan volgens de bovenstaande aanwijzingen.
- 2 Zet het aangesloten apparaat aan.
- 3 Druk om het beeld van het aangesloten apparaat weer te geven herhaaldelijk op de toets totdat het juiste symbool voor deze ingang in beeld verschijnt.

### Symbool Ingangssignalen

- 1 • Ingangssignaal audio/video via de euroscart **C**.
- 1 • Ingangssignaal RGB via de euroscart **C**. Dit symbool komt alleen dan in beeld als er een RGB signaal is aangesloten.
- 2 • Ingangssignaal voor audio/video via de euroscart **D**.
- 2 • Ingangssignaal S-video via euroscart **D**.
- 3 • Ingangssignaal video via de (tulpe) RCA aansluiting **A** en ingangssignaal audio via **B**.

- 4 Druk om terug te keren naar het gewone TV beeld op de toets van de afstandsbediening.

# Technische gegevens

---

## TV systeem:

Afhankelijk van het land dat u gekozen heeft:  
B/G/H, L, I, D/K

## Kleursysteem:

PAL, SECAM  
NTSC 3.58, 4.43 (uitsluitend voor de video-ingang)

## Dekking van de kanalen:

VHF: E2-E12  
UHF: E21-E69  
CATV: S1-S20  
HYPER: S21-S41  
L: F2-F10, B-Q, F21-F69  
I: UHF B21-B69  
D/K: R1-R12, R21-R69

## Beeldbuis:



Vlak beeldscherm FD Trinitron

## Terminals aan de achterkant:

 21 pins eurocart (CENELEC richtlijn)  
met inbegrip van audio-/video-ingang,  
RGB ingang, Audio-/video-uitgang van de  
TV.

 21 pins eurocart (CENELEC richtlijn)  
met inbegrip van audio-/video-ingang, S-  
Video- ingang, Audio-/video-uitgang  
(monitor uitgang).

## Terminals aan de voorkant:

 3 video-ingang – RCA aansluiting  
 3 Audio-ingang – RCA aansluitingen  
 aansluiting hoofdtelefoon

## Geluidsuitgang:

2 x 10 W (muzieksterkte)  
2 x 5 W (RMS)

## Energieverbruik:

66 W

## Energieverbruik in standby-stand:

< 1 W

## Afmetingen (br. x h x d):

Ongeveer 590 x 461 x 490 mm.

## Gewicht:

Ongeveer 24 Kg.

## Meegeleverde accessoires:

1 afstandsbediening (RM-W100)  
2 batterijen volgens IEC richtlijn.

## Andere kenmerken:

- Teletext, Fasttext, TOPtext
- Automatisch uitzetten.
- Automatisch aanzetten.
- Automatische detectie van het TV systeem

Ontwerp en technische gegevens kunnen zonder voorafgaande kennisgeving gewijzigd worden.







Ecologisch papier - 100 % Chloorvrij 

## Verwijdering van Oude Elektrische en Elektronische Apparaten (Toepasbaar in de Europese Unie en andere Europese landen met gescheiden ophaalsystemen)



Het symbool op het product of op de verpakking wijst erop dat dit product niet als huishoudafval mag worden behandeld. Het moet echter naar een plaats worden gebracht waar elektrische en elektronische apparatuur wordt gerecycled. Als u ervoor zorgt dat dit product op de correcte manier wordt verwijderd, voorkomt u mogelijk voor mens en milieu negatieve gevolgen die zich zouden kunnen voordoen in geval van verkeerde afvalbehandeling. De recyclage van materialen draagt bij tot het vrijwaren van natuurlijke bronnen. Voor meer details in verband met het recyclen van dit product, neemt u het best contact op met de gemeentelijke instanties, het bedrijf of de dienst belast met de verwijdering van huishoudafval of de winkel waar u het product hebt gekocht.

 Hier volgen enkele eenvoudige oplossingen voor problemen met betrekking tot beeld en geluid.

Probleem	Oplossing
Geen beeld (scherm is zwart) en geen geluid.	<ul style="list-style-type: none"> <li>Controleer de antenneaansluiting.</li> <li>Steek de stekker in het stopcontact en druk op de  knop aan de voorzijde van het apparaat.</li> <li>Druk als de  indicatie brandt op de  toets van de afstandsbediening.</li> <li>Druk op de  toets aan de voorzijde van de TV om de TV ongeveer 5 seconden uit te schakelen. Vervolgens schakelt u de TV weer in.</li> </ul>
Geen of slecht beeld, maar goede geluidskwaliteit.	<ul style="list-style-type: none"> <li>Gebruik het menusysteem om in "Beeldinstellingen" weer te geven en selecteer "Herstellen" om de fabrieksinstellingen te herstellen (zie bladzijde 9).</li> </ul>
Geen beeld of menu-informatie van de extra apparatuur die op de eurocart aan de achterkant van het toestel is aangesloten.	<ul style="list-style-type: none"> <li>Ga na of u het aangesloten apparaat heeft aangezet en druk meermaals op de  toets van de afstandsbediening totdat het juiste ingangssignaal in beeld komt (zie bladzijde 15).</li> </ul>
Goed beeld, maar geen geluid.	<ul style="list-style-type: none"> <li>Druk op de  + toets van de afstandsbediening.</li> <li>Controleer of de hoofdtelefoon afgesloten is.</li> </ul>
Goed beeld, vervormd geluid.	<ul style="list-style-type: none"> <li>Gebruik het menusysteem om de optie "Handmatig Programmeren" in het menu "Zenders Instellen" te openen. Selecteer het gewenste televisiesysteem in het menu "Systeem" tot u het gewenste geluid hoort (zie bladzijde 12).</li> </ul>
Geen kleur bij een programma in kleur.	<ul style="list-style-type: none"> <li>Gebruik het menusysteem om "Beeldinstellingen" weer te geven en selecteer "Herstellen" om de fabrieksinstellingen te herstellen (zie bladzijde 9).</li> </ul>
Vervormd beeld bij het wisselen van TV kanalen of het overschakelen op teletekst.	<ul style="list-style-type: none"> <li>Zet de apparatuur uit die op de 21 pins eurocart aan de achterkant van de TV is aangesloten.</li> </ul>
Onjuiste karakters op de teletekstpagina's.	<ul style="list-style-type: none"> <li>Selecteer met behulp van het menusysteem de optie "Taal/Land" en selecteer het land waar u het TV-toestel gebruikt (zie bladzijde 13).</li> </ul>
Scheef beeld.	<ul style="list-style-type: none"> <li>Gebruik het menusysteem om "Beeldrotatie" te selecteren in het menu "Instellingen" en stel het beeld bij (zie bladzijde 13).</li> </ul>
Storing in beeld.	<ul style="list-style-type: none"> <li>Gebruik het menusysteem om de optie "AFT" in het menu "Handmatig Programmeren" te selecteren en stel handmatig de afstemming bij om de beeldontvangst te verbeteren (zie bladzijde 13).</li> <li>Gebruik het menusysteem om de optie "Beeldoptimalisatie" te selecteren in het menu "Beeld" en selecteer vervolgens "Aan" om de beeldruis te verminderen (zie bladzijde 9).</li> </ul>
De afstandsbediening doet het niet.	<ul style="list-style-type: none"> <li>Vervang de batterijen.</li> </ul>
De standby-indicatie  op de TV knippert rood.	<ul style="list-style-type: none"> <li>Neem contact op met een Sony Service Centrum bij u in de buurt.</li> </ul>

 Laat in geval van problemen uw TV toestel door vakmensen nakijken. Open nooit zelf het toestel.





