

# Projection TV

## Operating Instructions **GB**

- Before operating the unit, please read this manual thoroughly and retain it for future reference.

## Mode d'emploi **FR**

- Avant de faire fonctionner cet appareil, lisez attentivement le présent mode d'emploi et conservez-le pour toute référence ultérieure.

## XXXXXXXXXX **CT**

- XXXXXXXX XXXXXXXXXXXXXXXXXXXX XXXXXXXXXXXXXXX XXXXXXXXXXXXXXX XXXXXXXX.

## XXXXXXXXXX **CS**

- XXXXXXXX XXXXXXXXXXXXXXXXXXXX XXXXXXXXXXXXXXX XXXXXXXXXXXXXXX XXXXXXXX.

## دفتريچه راهنما **PR**

- قبل از تنظيم كردن دستگاه، لطفا دفتريچه راهنما را با دقت بخوانيد و به منظور مراجعه بعدي ان را نگه داريد.

## تعليمات التشغيل **AR**

- قبل تشغيل الجهاز، نرجى قراءة هذا الدليل بصورة كاملة والاحتفاظ به للمراجعة مستقبلا.

**KP-ES61**

**KP-ES53**

**KP-ES48**

**KP-ES43**

MN1, HK1, ME1, SN1

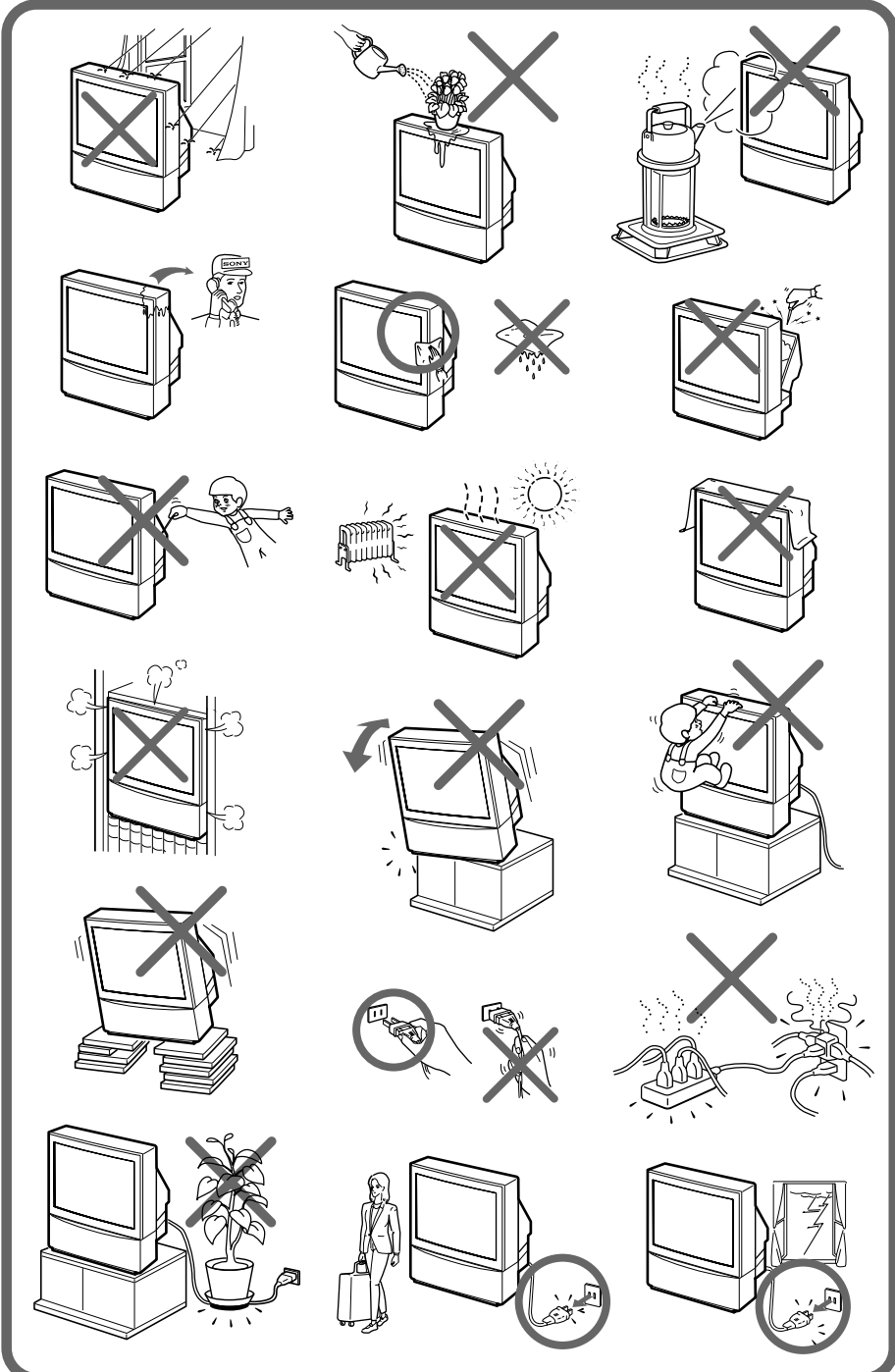

# Table of Contents

## WARNING

### Using Your New Projection TV





Getting Started .....	5
Step 1: Connect the antenna .....	5
Step 2: Insert the batteries into the remote .....	6
Step 3: Preset the channels automatically .....	6
Step 4: Adjusting the convergence automatically .....	7
Connecting optional components .....	8
Installing the projection TV .....	12
Watching the TV .....	13

### Advanced Operations

Selecting the picture and sound modes .....	17
Viewing higher quality pictures .....	18
Viewing your favorite channels .....	19
Watching two programs at the same time .....	20
Displaying multiple programs .....	22
Enjoying stereo or bilingual programs .....	24
Viewing Teletext .....	26
Operating optional components .....	28

### Adjusting Your Setup (MENU)

Introducing the menu system .....	30
-----------------------------------	----

Changing the "A/V CONTROL" setting  .....	33
Changing the "MULTI PICTURE" setting  .....	36
Changing the "FEATURE" setting  .....	38
Changing the "SET UP" setting  .....	40
Changing the "CH PRESET" setting  .....	43

### Additional Information

Troubleshooting .....	46
Self-diagnosis function .....	49
Identifying parts and controls .....	50
Specifications .....	Back cover

#### *The features you will enjoy include:*

- "DRC-MF" for viewing higher quality pictures (page 18)
- "FAVORITE CH" for quick and easy program selection (page 19)
- "PIP" & "TWIN" for viewing two programs (page 20)
- "PROGRAM INDEX" for displaying multiple programs (page 22)
- "PICTURE MODE" / "SOUND MODE" for customizing your projection TV (page 17)
- "WIDE MODE" to view 16:9 pictures (page 39)

#### *Your projection TV also offers the following features:*

- Digital Quick Focus function for automatic convergence adjustment (page 7)
- Menu language options — English/Chinese/Arabic (page 15)
- "CHILD LOCK" for locking out specific channels (page 41)
- "INTELLIGENT VOL" for automatic volume adjustment (page 40)
- "FINE" tuning feature (page 45)
- Button Joystick  on the remote control for easier operation (page 15)
- "ECO MODE" to save energy (page 39)
- "GAME MODE" for video games (page 39)

# WARNING

To prevent fire or shock hazard, do not expose the projection TV to rain or moisture. Dangerously high voltages are present inside the projection TV. Do not open the cabinet. Refer servicing to qualified personnel only.

## For general safety:

- Do not expose the projection TV to rain or moisture.
- Do not open the rear cover.

## For safe installation:

- Do not block the ventilation openings.
- Do not install the projection TV in hot, humid or excessively dusty places.
- Do not install the projection TV where it may be exposed to mechanical vibrations.
- Avoid operating the projection TV at temperatures below 5°C (41°F).
- If the projection TV is transported directly from a cold to a warm location, or if the room temperature has changed suddenly, the picture may be blurred or show poor color. This is because moisture has condensed on the mirror or lenses inside. If this happens, let the moisture evaporate before using the projection TV.
- To obtain the best picture, do not expose the screen to direct illumination or direct sunlight. It is recommended to use spot lighting directed down from the ceiling or to cover the windows that face the screen with opaque drapery. It is desirable to install the projection TV in a room where the floor and walls are not of reflecting material. If necessary, cover them with dark carpeting or wall paper.
- Do not install the appliance in a confined space, such as a bookcase or built-in cabinet.

## For safe operations:

- Do not operate the projection TV on anything but 110–240/220–240 V AC, 50/60 Hz.
- Do not operate the projection TV if any liquid or solid object falls in it—have it checked immediately.
- Do not keep the projection TV plugged in if you are not going to use it for several days.
- Do not pull the power cord to disconnect the projection TV. Pull it out by the plug.

## Caution

- When using TV games, computers, and similar products with your projection TV, keep the brightness and contrast functions at low settings. If a fixed (non-moving) pattern is left on the screen for long periods of time at a high brightness or contrast setting, the image can be permanently imprinted onto the screen. These types of imprints are not covered by your warranty because they are the result of misuse.

## Cleaning the Screen

- To clean the screen with a cloth, please use a soft cloth lightly moistened with a mild detergent solution or water. Do not use any type of abrasive pad, alkaline cleaner, scouring powder or solvent, such as alcohol or benzine. As a safety precaution, unplug the TV before cleaning it.
- Do not rub, touch, or tap the surface of the screen with sharp or abrasive items, like a ball point pen or a screw driver. Otherwise, this type of contact may result in a scratched screen.

# Getting Started

## Step 1

### Connect the antenna

If you wish to connect a VCR, see the "Connecting a VCR" diagram below.

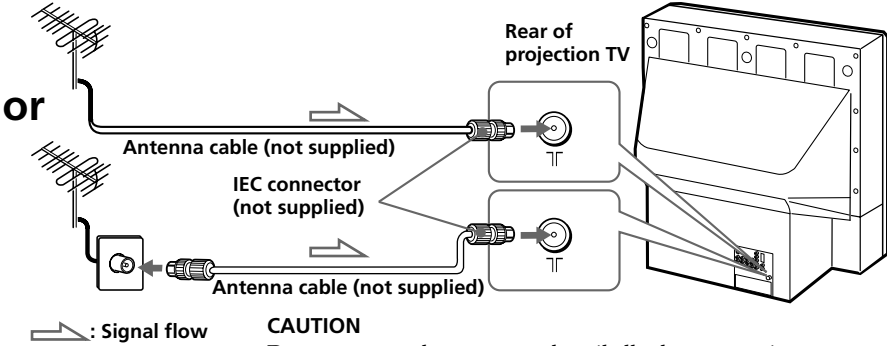

#### CAUTION

Do not connect the power cord until all other connections are complete; otherwise, a minimal current leakage through the antenna and/or other terminals to the ground could occur.

### Connecting a VCR



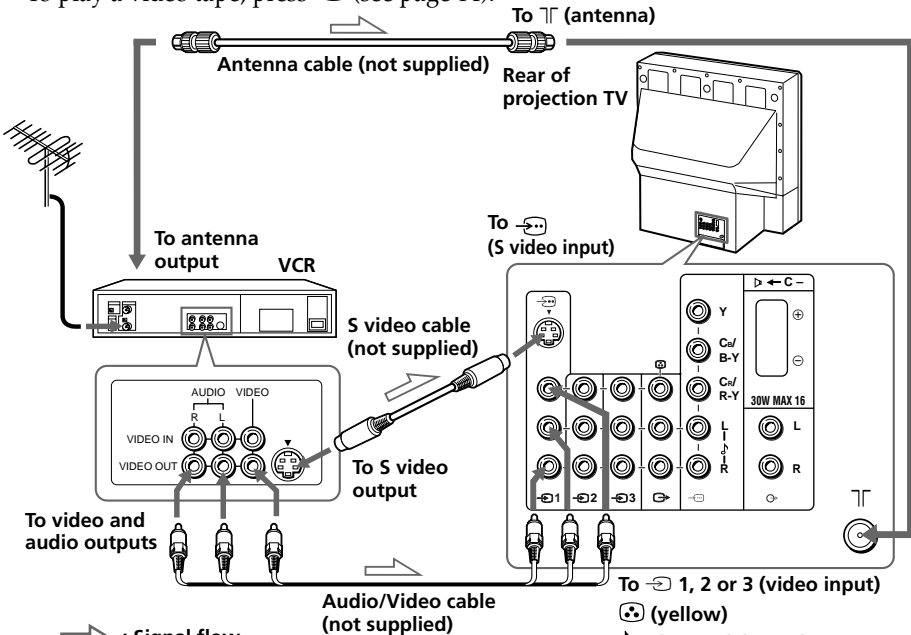



To play a video tape, press (see page 14).



continued

## Getting Started (continued)

### Notes

- If you connect a monaural VCR, connect the yellow plug to  (the yellow jack) and the black plug to  (MONO) (the white jack).
- If you connect a VCR to the  (antenna) terminal, preset the signal output from the VCR to the program number 0 on the projection TV.
- When both the  (S video input) and  1 (video input) are connected, the  (S video input) is automatically selected. To view the video input to  1 (video input), disconnect the S video cable.

## Step 2

### Insert the batteries into the remote

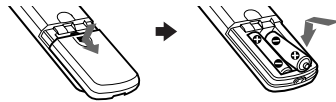

### Notes

- Do not use old batteries or different types of batteries together.
- To operate some of the functions of your projection TV, you may have to open the remote control cover.

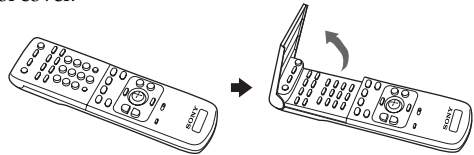

## Step 3

### Preset the channels automatically

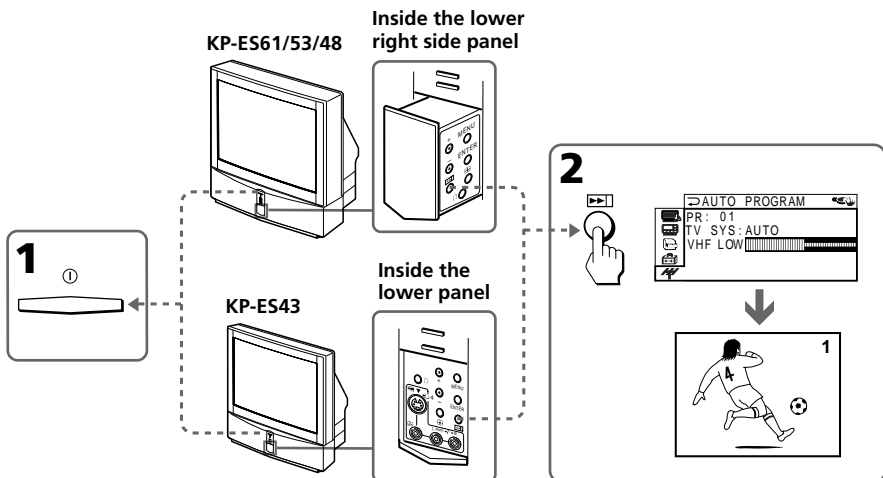

**Notes**

- To stop the automatic channel presetting, press MENU twice.
- If your projection TV has preset an unwanted channel or cannot preset a particular channel, then preset your projection TV manually (see page 44).
- To open the lower panel of your projection TV, push on it, then it will open.

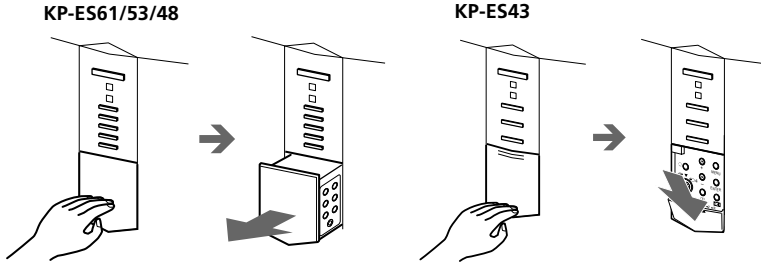
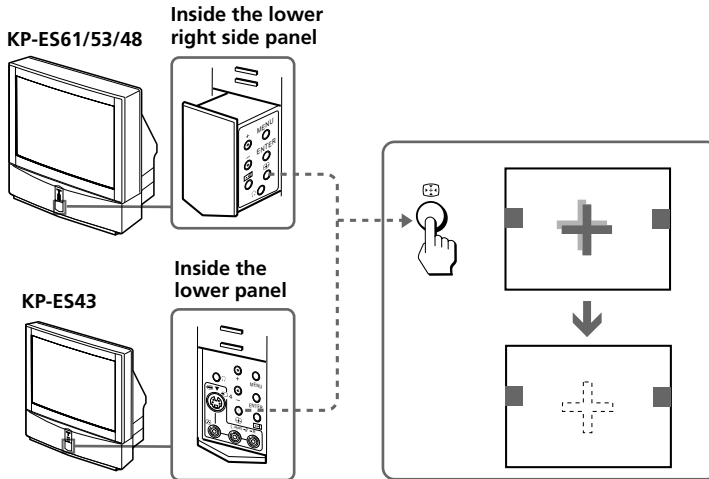
**Step 4****Adjusting the convergence automatically****Note**

- Adjust convergence about 20 – 30 minutes after the projection TV is first turned on.  
The Digital Quick Focus feature allows you to adjust the convergence automatically.



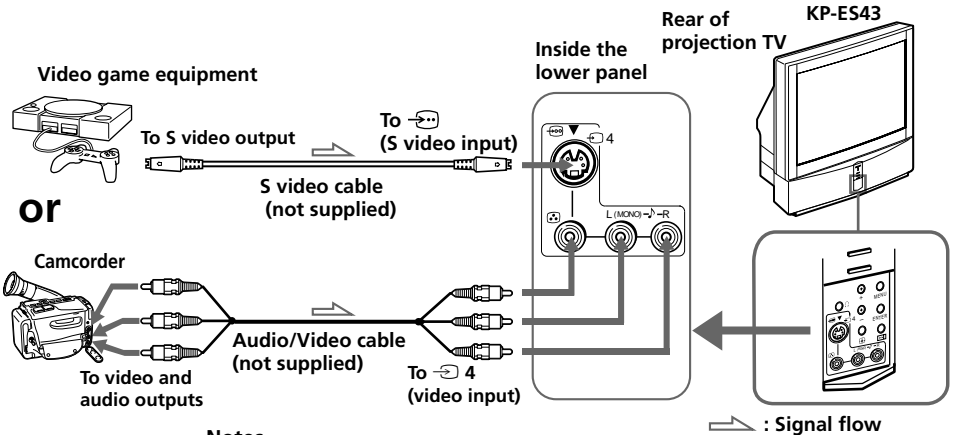
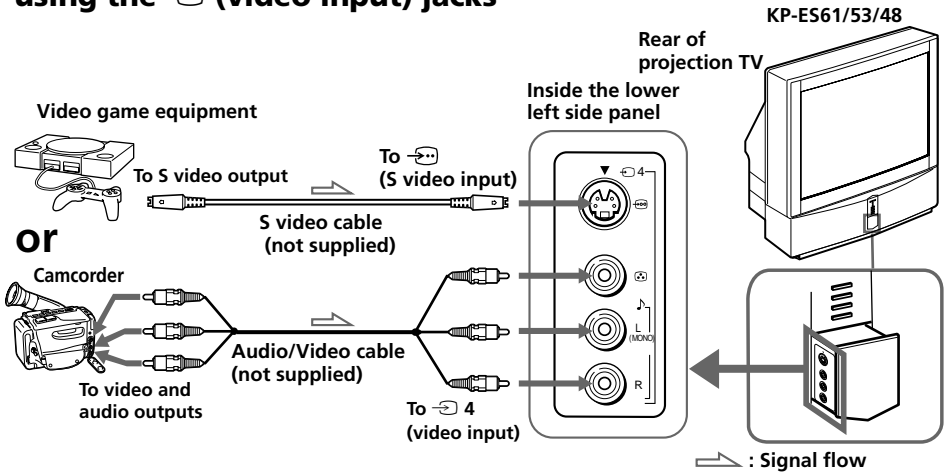

# Connecting optional components

You can connect optional audio/video components, such as a VCR, multi disc player, camcorder, video game, or stereo system. To watch and operate the connected equipment, see pages 14 and 28.

## Connecting a camcorder/video game equipment using the (video input) jacks



### Notes



- When connecting video game equipment, display the "FEATURE" menu and select "ON" for "GAME MODE" to adjust the picture setting that is suitable for video games (see page 39).
- You can also connect video equipment to the  1, 2, or 3 (video input) jacks at the rear of your projection TV.
- When both the  (S video input) and  4 (video input) are connected, the  (S video input) is automatically selected. To view the video input to  4 (video input), disconnect the S video cable.

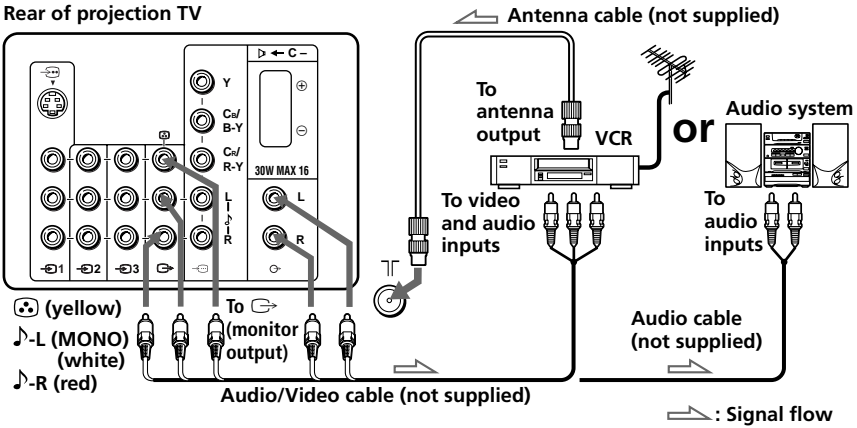

## Connecting audio/video equipment using the (monitor output) jacks





### Notes

- If you select “DVD” on your TV screen, no signal will be output at the  (monitor output) jacks (see page 14).
- When connecting the audio cable to the , you can adjust the volume with .

continued

## Connecting optional components (continued)

### Connecting a DVD player to (component video input)

- Using an audio cable, connect R and L under  (component video input) on your projection TV to the LINE OUT, AUDIO R and L output connectors on your DVD player.
- Using a component video cable, connect Y, C<sub>B</sub>/B-Y, and C<sub>R</sub>/R-Y under  (component video input) on your projection TV to the COMPONENT VIDEO OUT Y, C<sub>B</sub>, and C<sub>R</sub> output connectors on your DVD player.
- Press  on the remote or the projection TV until "DVD" appears on the screen.

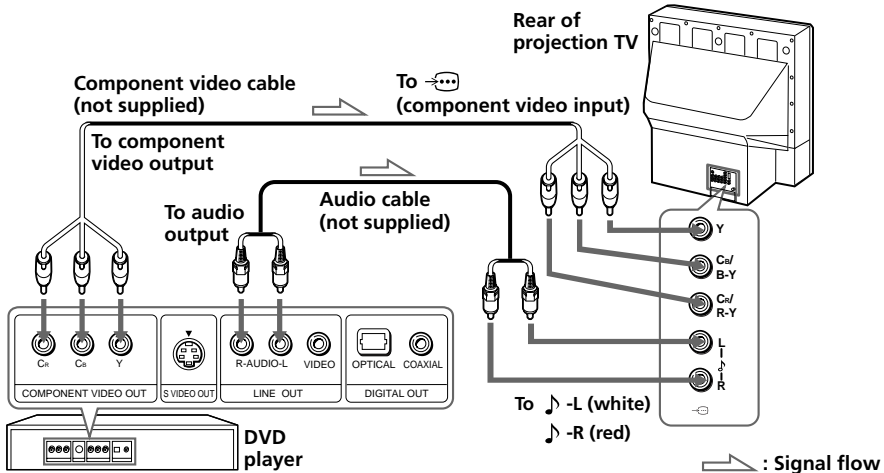



#### Notes

- Some DVD player terminals may be labeled differently:

Connect	To (on the DVD player)
Y (green)	Y
C <sub>B</sub> /B-Y (blue)	C <sub>b</sub> , B-Y or P <sub>B</sub>
C <sub>R</sub> /R-Y (red)	C <sub>r</sub> , R-Y or P <sub>R</sub>

- When connecting to  (component video input) on your projection TV, you must connect Y, C<sub>B</sub>, and C<sub>R</sub> to receive the video signals, and at least connect L and R to receive analog audio signals.

## Connecting a DVD player to (video input)

Connect  1, 2, or 3 (video input)  (audio/video) connectors on your projection TV to LINE OUT on your DVD player.

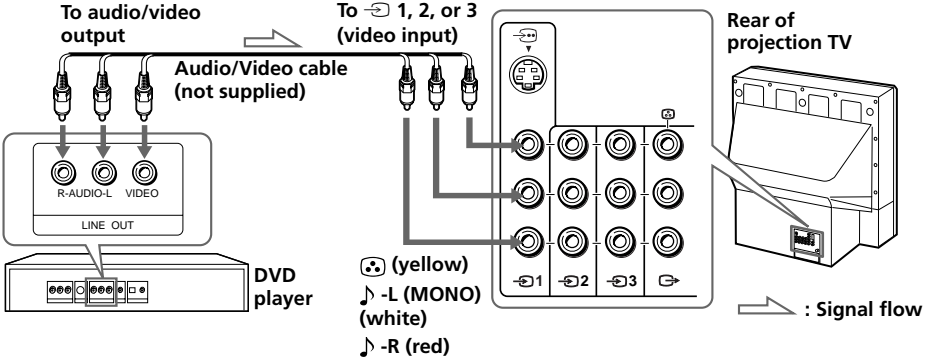

### Notes

- Since the high quality pictures on a DVD disc contain a lot of information, picture noise may appear. In this case, adjust the sharpness ("SHARP") under "PERSONAL ADJUST" in the "PICTURE MODE" menu (see page 34).
- Connect your DVD player directly to your projection TV. Connecting the DVD player through other video equipment will cause unwanted picture noise.

## Connecting an amplifier with Dolby\* Pro Logic decoder to ← C- (center speaker input)

Connect the speaker terminals on your amplifier to  ← C- on your projection TV.

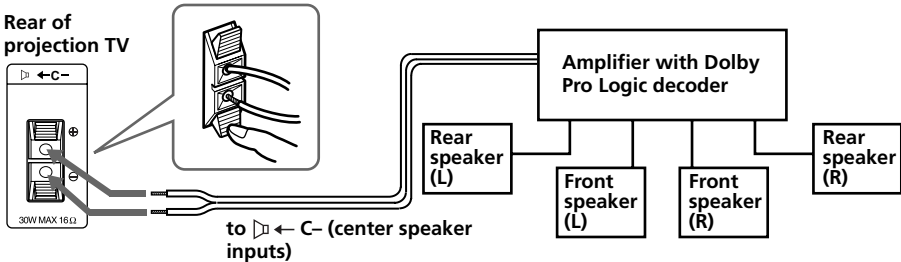

### Note

- When making connection to  ← C- on your projection TV set "SPEAKER: CENTER IN" in the "A/V CONTROL" menu. (see page 33)

\* Manufactured under license from Dolby Laboratories Licensing Corporation.  
DOLBY, the double-D symbol  and "PRO LOGIC" are trademarks of Dolby Laboratories Licensing Corporation.

# Installing the projection TV

For the best picture quality, install the projection TV within the areas below.

## Optimum viewing area (Horizontal)

KP-ES43

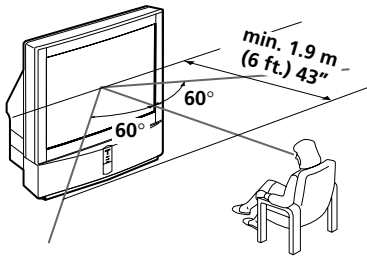

## Optimum viewing area (Vertical)

KP-ES43

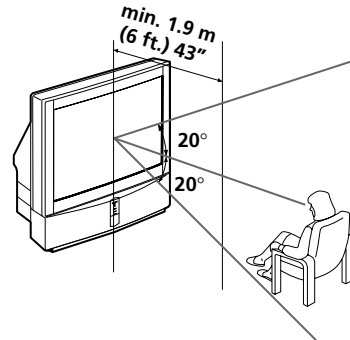

KP-ES61/53/48

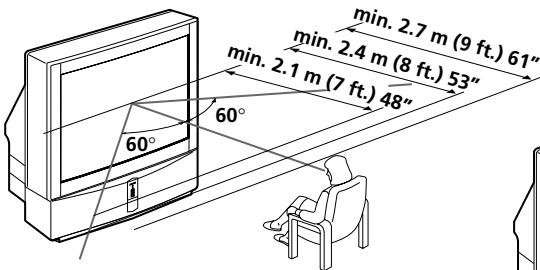

KP-ES61/53/48

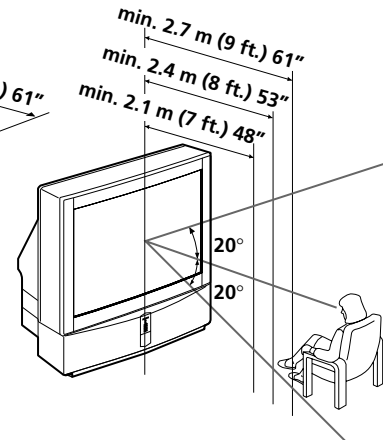

# Watching the TV

This section explains various functions and operations used while watching the TV. Most operations can be done using the remote.

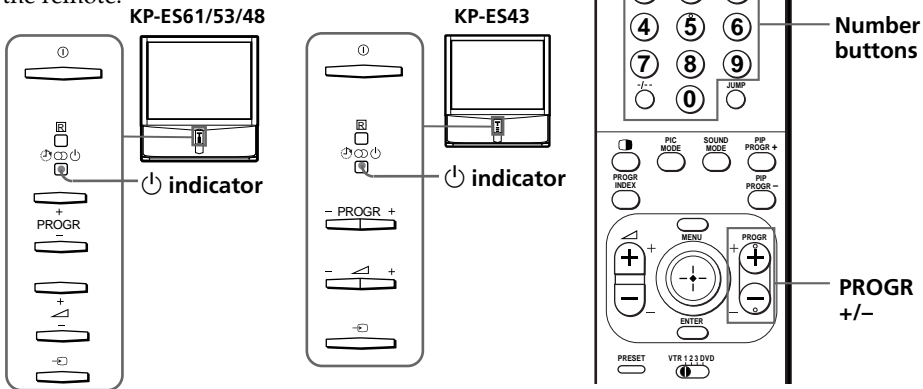

## 1 Press ① to turn on the projection TV.

When the projection TV is in standby mode (the ① indicator on the projection TV is lit red), press I/⏻ on the remote.

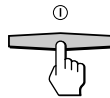

## 2 Press PROGR +/- or the number buttons to select the TV channel.

For double digit numbers, press -/-, then the number (e.g., for 25, press -/-, then 2 and 5).

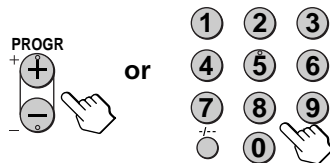

### Note

- When you turn on the projection TV, either the program number or video mode is displayed for approximately 40 seconds. The ECO MODE (ECO) icon will also appear if "ECO MODE" in the "FEATURE" menu is set "ON" (see page 39).

## To select a TV program quickly

- Press and hold PROGR +/-.
- Release PROGR +/- when the desired program number appears.

### Note

- When you select a TV program quickly, the picture may be disrupted. This does not indicate a malfunction.

**continued**

## Watching the TV (continued)

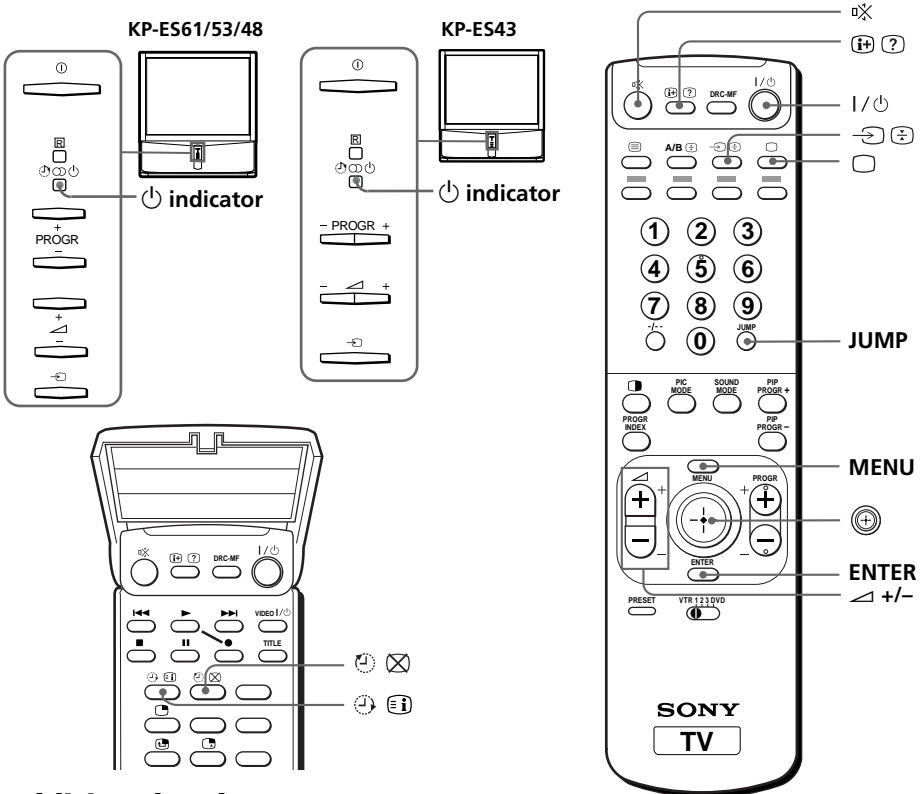

## Additional tasks

To	Press
Turn off temporarily	<b>I/⏻</b> . The <b>⏻</b> indicator on the projection TV lights up red.
Turn off completely	<b>⏻</b> on the projection TV.
Adjust the volume	<b>⏮ +/-</b> .
Mute the sound	<b>⏸</b> .
Watch the video input (VCR, camcorder, etc.)	<b>⏮</b> (or <b>⏮</b> on the projection TV) to select "VIDEO 1", "VIDEO 2", "VIDEO 3", "VIDEO 4" or "DVD". To return to the TV screen, press <b>⏻</b> (or <b>⏮</b> on the projection TV).
Jump back to the previous channel	<b>JUMP</b> .
Display the on-screen information*	<b>ⓘ</b> .

\* Some picture/sound settings, and either the program number or video mode are displayed. The on-screen display for the picture/sound settings disappears after about 3 seconds.

## Using the Remote Control Button Joystick (⊕)

You can select the menu item on the screen by moving ⊕ up, down, left or right (see page 32).

To confirm a selected item, press ⊕.  
You can also press ENTER on the remote to confirm a selected item.

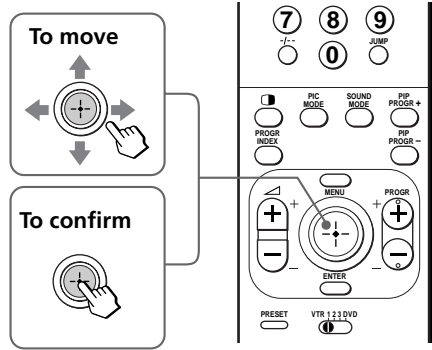

## Changing the menu language

You can change the menu language as well as the on-screen language. For details on how to use the menu, see "Introducing the menu system" on page 30.

**1** Press MENU.

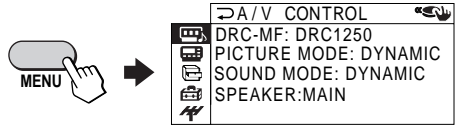

**2** Move ⊕ up or down to select , then press ⊕.

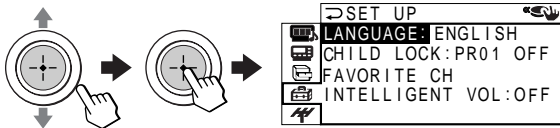

**3** Make sure "LANGUAGE" is selected then press ⊕.



**4** Move ⊕ up or down to select the desired language (e.g., "中文"), then press ⊕.

The selected menu language appears.

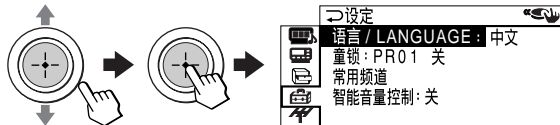

## To return to the normal screen

Press MENU.



continued

## Watching the TV (continued)

### Setting the Wake Up timer

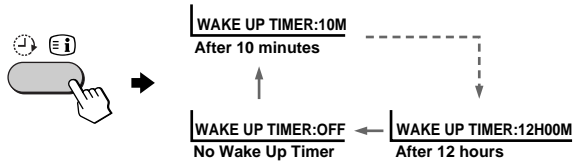
- 1 Press  until the desired period of time appears.  
The Wake Up timer starts immediately after you have set it.



- 2 Select the TV channel or video mode you want to wake up to.
- 3 Press , or set the Sleep timer if you want the projection TV to turn off automatically.  
The  indicator on the projection TV lights up orange.

### To cancel the Wake Up timer

Press  until “WAKE UP TIMER: OFF” appears, or turn the projection TV off.

#### Note

- If no buttons or controls are pressed for more than two hours after the projection TV is turned on using the Wake Up timer, the projection TV automatically goes into standby mode. To resume watching the TV, press any button or control on the projection TV or the remote.

### Setting the Sleep timer

- Press  until the desired period of time appears.  
The Sleep timer starts immediately after you have set it.

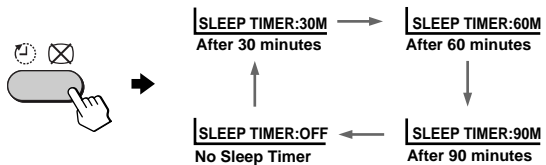

### To cancel the Sleep timer

Press  until “SLEEP TIMER: OFF” appears, or turn the projection TV off.



## Selecting the picture and sound modes

You can select picture and sound modes and adjust the setting to your preference in the "PERSONAL" option.

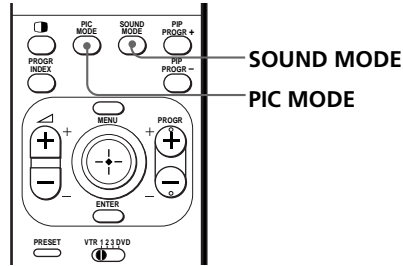

### Selecting the picture mode

Press PIC MODE repeatedly until the desired picture mode is selected.

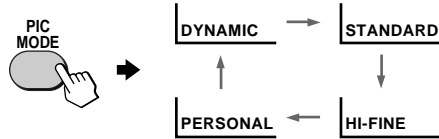

Select	To
"DYNAMIC"	receive high contrast pictures.
"STANDARD"	receive normal pictures.
"HI-FINE"	receive higher resolution pictures with mild contrast.
"PERSONAL"	receive the last adjusted picture setting from the "ADJUST" option in the "A/V CONTROL" menu (see page 34).

### Selecting the sound mode

Press SOUND MODE repeatedly until the desired sound mode is selected.

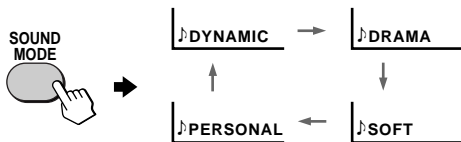

Select	To
"DYNAMIC"	listen to dynamic and clear sound that emphasizes both the low and high tones.
"DRAMA"	listen to sound that emphasizes voice and high tones.
"SOFT"	receive soft sound.
"PERSONAL"	receive the last adjusted sound setting from the "ADJUST" option in the "A/V CONTROL" menu (see page 34).

#### Tip

- You can also set the picture and sound modes using the menu (see "Changing the "A/V CONTROL" setting" on page 33).

# Viewing higher quality pictures

## — “DRC-MF”

The Digital Reality Creation-Multi Function (DRC-MF) feature allows you to enjoy higher quality pictures on your projection TV. You can select “DRC1250” to watch super real (higher resolution) pictures, or “DRC100” to reduce flicker if necessary.

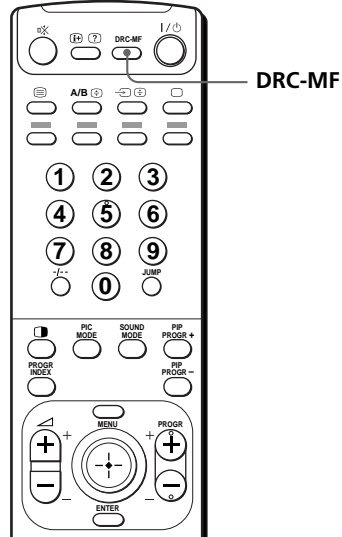

Press DRC-MF repeatedly until you receive the desired picture quality.

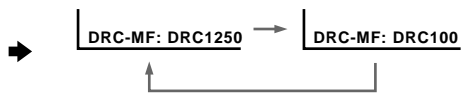

Select	To
“DRC1250”	select higher resolution pictures.
“DRC100”	reduce flicker on the screen.

### Tip

- When the broadcast signal is weak, you may see some dots or noise on the TV screen. To reduce this interference, display the “A/V CONTROL” menu and select “ADJUST” in “PICTURE MODE”, then adjust “SHARP” to reduce the sharpness (see page 34).

### Note

- The DRC-MF mode is not selectable when using the “PROGRAM INDEX” or “FAVORITE CH” feature, or when the “GAME MODE”, Picture-In-Picture (“PIP”), or “TWIN” mode is turned “ON”.

The DRC-MF logo (  ) and “DRC-MF” are trademarks of Sony Corporation.

# Viewing your favorite channels

## — “FAVORITE CH”

You can display seven favorite channels for quick and easy selection.

The last seven channels selected with the number buttons are displayed in “AUTO” mode. You can set up your own favorite channels in “MANUAL” mode under the “FAVORITE CH” menu (see “Changing the favorite channel setting” on page 42).

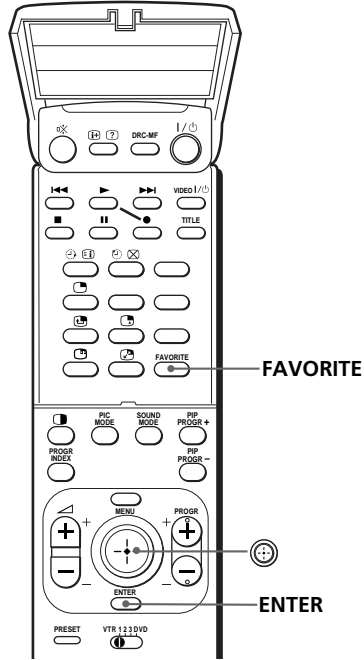

## Selecting a favorite channel

**1** Press FAVORITE.

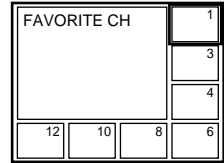
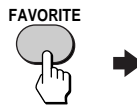

**2** Move up, down, left or right to select the desired channel (e.g. PR 8), then press .

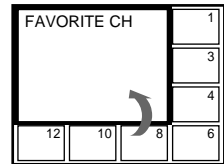
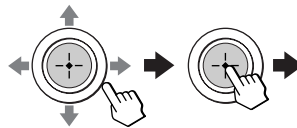

**3** Press again.

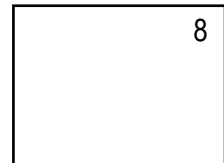
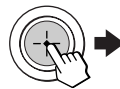

### Note

- When you use your projection TV for the first time, seven preset channels appear.

# Watching two programs at the same time

## — “PIP”, “TWIN”

With the Picture-in-Picture (PIP) or TWIN pictures features, you can display a different TV program or video within or beside the main picture.

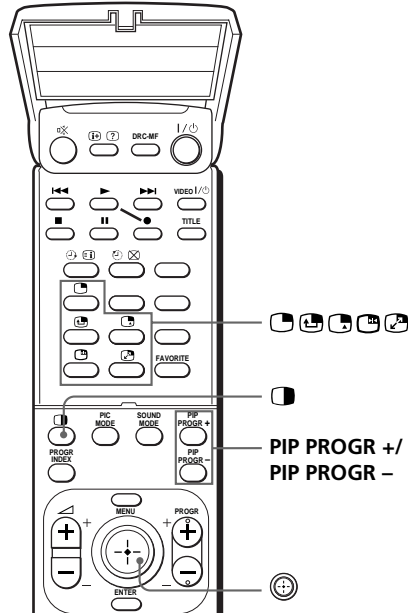

### Displaying the PIP screen

Press .

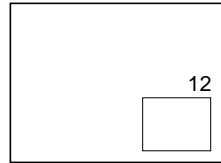

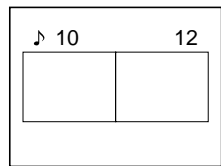

### Displaying TWIN pictures

Press .











### To return to the normal screen

Press  (when in the PIP screen) or  (when in the TWIN picture screen).

#### Tip

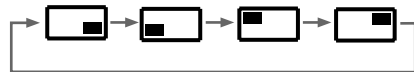

- You can also display the PIP screen or TWIN pictures using the menu (see “Changing the MULTI PICTURE setting” on page 36).

## Additional PIP/TWIN pictures tasks

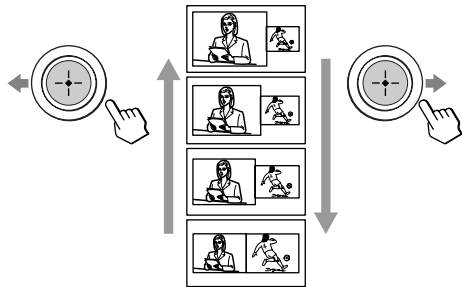
To	Press/Move
change a TV program in the PIP screen or in the right TWIN picture	Press PIP PROGR + or PIP PROGR -. For a video input, press  .
swap pictures between the main and PIP screens	Press  . 
freeze the PIP screen	Press  . To unfreeze the screen, press the button again.
change the position of the PIP screen	Press  . 
swap the right and left pictures of the TWIN pictures	Press  . 
change the screen size of the TWIN pictures	Move  left to increase the left screen size. Move  right to increase the right screen size.



### Notes

- The  button does not function in the TWIN pictures mode.
- When you display a video input on the PIP screen at a faster/slower speed, the picture may be disrupted depending on the VCR type.
- If you display different color systems on the main screen and the PIP screen, the size of the PIP screen may be different and the PIP picture may be disrupted. This does not indicate a malfunction of the projection TV.
- In the TWIN picture screen, you can only operate and hear the sound of the main left screen (  appears on the screen).
- When the  button is pressed, the TV screen flickers or goes blank for about one second before the TWIN pictures appear. This does not indicate a malfunction of the projection TV.

# Displaying multiple programs

## — "PROGRAM INDEX"

The PROGRAM INDEX feature displays all of the preset TV programs on twelve or seven sub screens for direct selection.

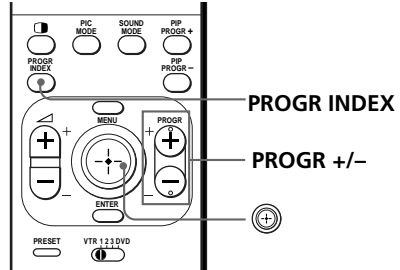

Press **PROGR INDEX**.

The first twelve preset programs appear one by one, clockwise from the upper left corner.

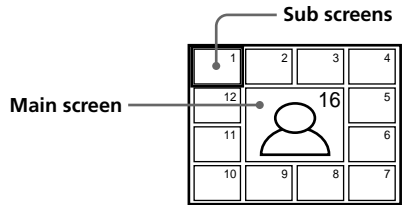

When the number of the preset TV programs is less than eight, the first seven preset programs appear one by one, clockwise from the upper right corner.

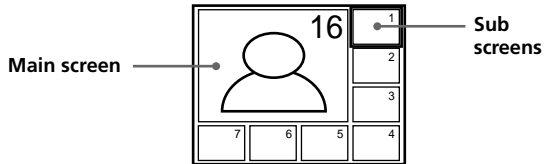

### Tip

- When you press the **PROGR INDEX** button in the **TWIN** pictures mode, the left picture appears as the main screen of the **PROGRAM INDEX** mode.

## To view the next or the previous twelve preset programs

This works only when the number of the preset TV programs is more than twelve.

Press **PROGR +/-** on the remote or the projection TV.

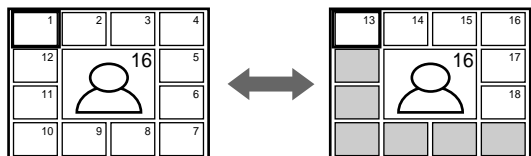

## To select the desired program directly from the sub screens

- 1 Move  up, down, left or right to move the frame to the screen of the program you want to watch.

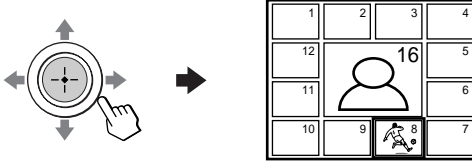

- 2 Press .

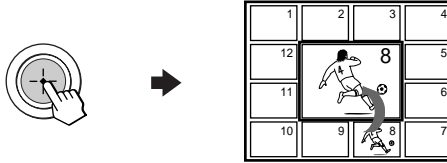

- 3 Press  again.

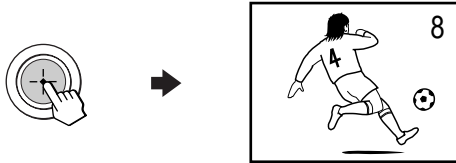

### Tip

- Pressing the number buttons directly displays the program.

## To return to the normal screen

Press **PROGR INDEX** again, or:

- 1 Select "PROGRAM INDEX" from the "MULTI PICTURE" menu.
- 2 Press .

### Tip

- You can also display multiple programs using the menu (see "Changing the MULTI PICTURE setting" on page 36).

### Note

- When displaying multiple programs, only the sound of the main screen is heard.

# Enjoying stereo or bilingual programs

You can enjoy stereo sound or bilingual programs of NICAM and A2 (German) stereo systems.

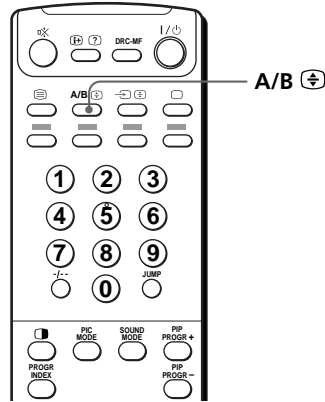

Press A/B repeatedly until you receive the sound you want.

The on-screen display changes to show the selected sound and the indicator on the projection TV lights up red.

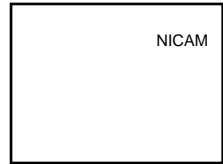

## When receiving a NICAM program

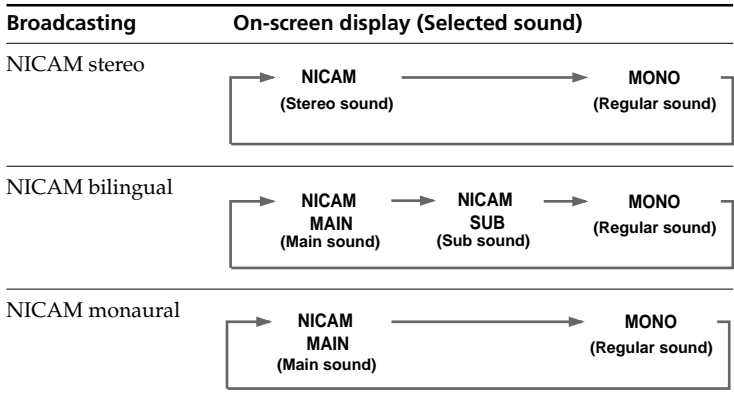



## When receiving an A2 (German) program

Broadcasting	On-screen display (Selected sound)
A2 (German) stereo	<p>MONO (Regular sound) → STEREO (Stereo sound)</p>
A2 (German) bilingual	<p>MAIN (Main sound) → SUB (Sub sound)</p>

## Receiving area for NICAM and A2 (German) programs

System	Receiving area
NICAM	Hong Kong, Singapore, New Zealand, Malaysia, Thailand, etc.
A2 (German)	Australia, Malaysia, Thailand, etc.

### Notes

- If the signal is very weak, the sound becomes monaural automatically.
- If the stereo sound is noisy when receiving a NICAM program, select “MONO”. The sound becomes monaural, but the noise is reduced.
- Before receiving a NICAM stereo program in China, please check the NICAM broadcast condition at your area. When receiving a NICAM stereo program, the receiving conditions might vary depending on area. In addition, different strength of the NICAM broadcast signal might affect the receiving quality.

## If the sound is distorted or noisy when receiving a monaural program through the ㄗ (antenna) terminal

Press A/B repeatedly until “MONO” appears on the screen.

To cancel the monaural sound setting, press A/B again until “AUTO” appears on the screen.



### Notes

- The “MONO” or “AUTO” setting is memorized for each program position.
- You cannot receive a stereo broadcast signal when the projection TV is in the “MONO” setting. Normally, set the projection TV to “AUTO”.

# Viewing Teletext

Some TV stations broadcast an information service called Teletext which allows you to receive various information, such as stock market reports and news.

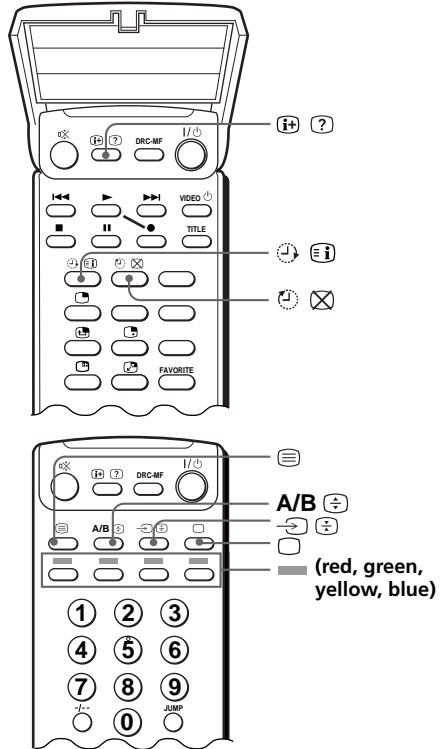

## Displaying Teletext

**1** Select a TV channel that carries the Teletext broadcast you want to watch.

**2** Press to display the text.



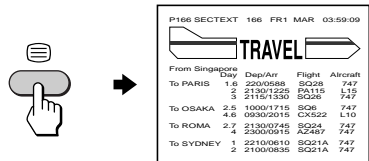









A Teletext page (normally the index page) is displayed. If there is no Teletext broadcast, "100?" is displayed at the top left corner of the screen after approximately 10 seconds.



## To turn off Teletext





Press .

## Additional Teletext tasks

To	Do this
display a Teletext page on the TV picture	Press  . Each time you press  , the screen changes as follows: Teletext → Teletext and TV → TV.
check the contents of a Teletext service	Press  . An overview of the Teletext contents, including page numbers, appears on the screen.
select a Teletext page	Press the number buttons to enter the three-digit page number of the desired Teletext page.* If you make a mistake, reenter the correct page number. To access the next or previous page, press PROG +/-.
hold (pause) a Teletext page (stop the page from scrolling)	Press  to display the symbol "  " at the top left corner of the screen. To resume normal Teletext viewing, press  or  .
reveal concealed information (e.g., an answer to a quiz)	Press  . To conceal the information, press the button again.
enlarge the Teletext display	Press  . Each time you press  , the Teletext display changes as follows: Enlarge upper half → Enlarge lower half → Normal size.
stand by for a Teletext page while watching a TV program	<ol style="list-style-type: none"> <li>1 Enter the Teletext page number that you want to refer to, then press .</li> <li>2 When the page number is displayed, press  to show the text.</li> </ol>

\* You can also select a Teletext page of any page number that appears in the colored column at the bottom of the screen using the corresponding color-coded button on the remote.

## Using FASTEXT

This feature allows you to quickly access a Teletext page that uses FASTEXT. When a FASTEXT program is broadcast, colored menus appear at the bottom of the screen. The color of each menu corresponds to the color-coded buttons on the remote (red , green , yellow , and blue ).

### To access a FASTEXT menu

Press the color-coded button on the remote corresponding to the menu you want. The menu page appears on the screen after a few seconds.

# Operating optional components

You can use the supplied remote to operate Sony video equipment such as Beta, 8 mm, VHS or DVD.

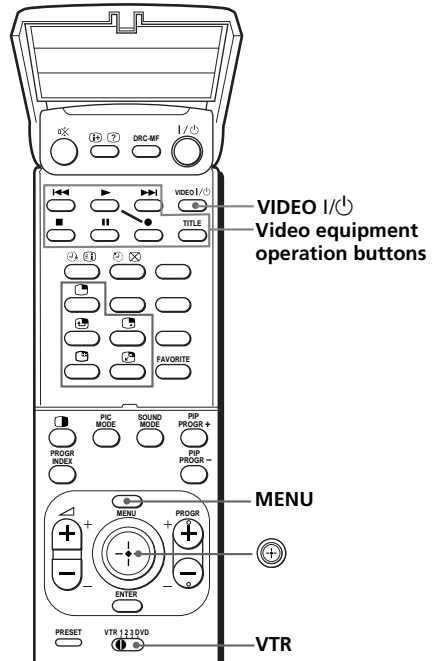

## Setting up the remote to work with other connected equipment

Switch VTR to select the desired equipment type (see the chart below).

For example, to operate a Sony 8 mm VCR:

VTR 1 2 3 DVD

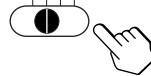

To control	Select
DVD	DVD
VTR1 (Beta)	1
VTR2 (8 mm)	2
VTR3 (VHS)	3

### Notes

- If your video equipment is furnished with a COMMAND MODE selector, set this selector to the same position as the VTR switch.
- If the equipment does not have a certain function, the corresponding button on the remote will not operate.

## Operating a VCR using the remote

To	Press
turn on/off	VIDEO 1 / ⏻
record	▶ while pressing ●.
play	▶
stop	■
fast forward (▶▶)	▶▶
rewind the tape (◀◀)	◀◀
pause	 Press again to resume normal playback.
search the picture forward (▶▶) or backward (◀◀)	▶▶ or ◀◀ during playback. Release to resume normal playback.



## Operating a DVD player using the remote

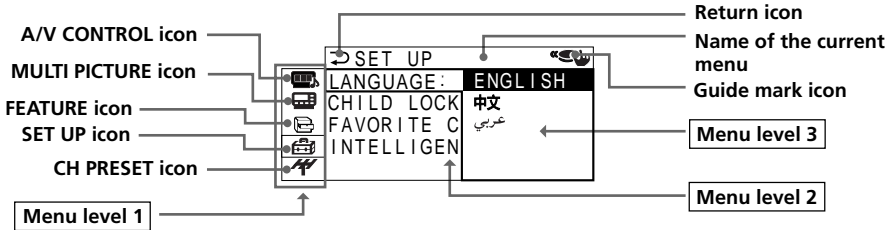

To	Press
turn on/off	VIDEO 1 / ⏻
play	▶
stop	■
pause	 Press again to resume normal playback.
step through different tracks of an audio disc	▶▶ to step forward or ◀◀ to step backward.
display the title menu	TITLE
display the menu	MENU while holding down ●.
select the menu item	Move Ⓢ up, down, left or right while holding down ●.

## Introducing the menu system

The MENU button lets you open a menu and change the settings of your projection TV. The following is an overview of the menu system.



Level 1	Level 2	Level 3/Function
"A/V CONTROL" 	"DRC-MF"	Select the "DRC-MF" mode: "DRC1250" → "DRC100"
	"PICTURE MODE"  "ADJUST"	Select the picture mode: "DYNAMIC" → "STANDARD" → "HI-FINE" → "PERSONAL" → "ADJUST"
		Adjust the "PERSONAL" option: "PICTURE" → "COLOR" → "BRIGHT" → "HUE" → "SHARP"
	"SOUND MODE"  "ADJUST"	Select the sound mode: "DYNAMIC" → "DRAMA" → "SOFT" → "PERSONAL" → "ADJUST"
Adjust the "PERSONAL" option: "BASS" → "TREBLE" → "BALANCE"		
"MULTI PICTURE" 	"PIP"	Activate or deactivate the PIP feature.
	"PIP POSITION"	Change the position of the sub screen.
	"SWAP"	Swap the pictures between the main and sub screens.
	"TWIN"	Display a TV program or video beside the main screen.
	"PROGRAM INDEX"	Display all the preset TV programs at the same time.
"FEATURE" 	"WIDE MODE"	Activate or deactivate WIDE MODE feature.
	"ECO MODE"	Activate or deactivate ECO MODE feature.
	"GAME MODE"	Activate or deactivate GAME MODE feature.

Level 1	Level 2	Level 3/Function
"SET UP" 	"LANGUAGE"	Change the menu language: "ENGLISH" → "中文" (Chinese) → "عربي" (Arabic)
	"CHILD LOCK"	Lock out specific channels.
	"FAVORITE CH"	Set favorite channels.
	"INTELLIGENT VOL"	Adjust the volume automatically.
"CH PRESET" 	"AUTO PROGRAM"	Preset channels automatically.
	"MANUAL PROGRAM"	Preset channels manually.
	"SKIP"	Skip unwanted or unused program numbers.
	"TV SYS"	Select the TV system: "B/G" → "I" → "D/K" → "M"
	"COL SYS"	Select the color system: "AUTO" → "PAL" → "SECAM" → "NTSC3.58" → "NTSC4.43"

continued

## Introducing the menu system (continued)

### How to use the menu

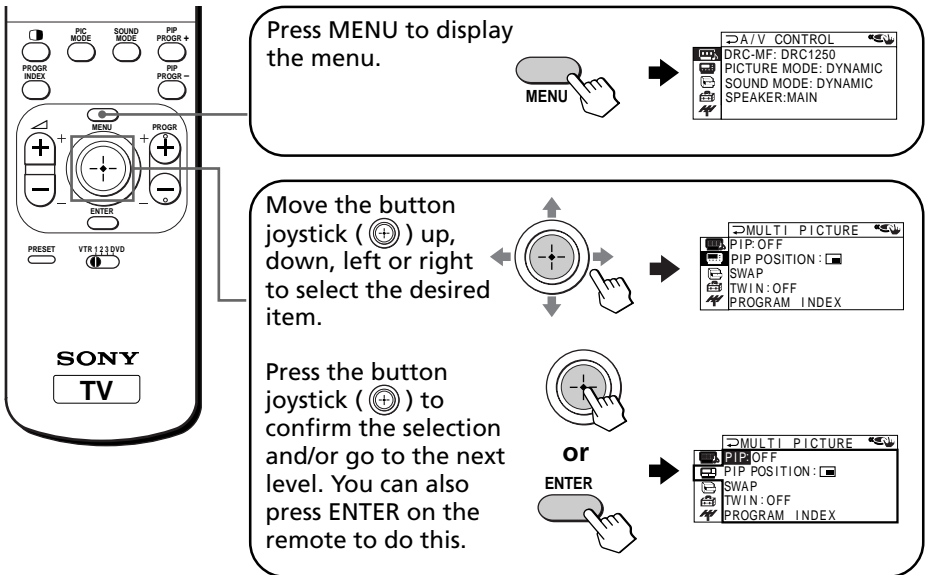

### Other menu operations

To	Press/Move
Adjust the setting value	Move ⊕ up, down, left or right.
Move to the next/previous menu level	Move ⊕ left or right.
Cancel the menu	Press MENU.

#### Tips

- If you want to exit from Menu level 2 to Menu level 1, move ⊕ up or down until the return icon (↩) is highlighted, then press ⊕ or ENTER.
- The MENU, ENTER, and ⏪ +/- buttons on the projection TV can also be used for the operations above.
- The ⏩ + and ⏴ - buttons on the projection TV can also be used instead of moving the button joystick (⊕) up or down.

#### Note

- If more than 60 seconds elapse between entries, the menu screen automatically disappears.



# Changing the "A/V CONTROL" setting

The "A/V CONTROL" menu allows you to adjust the picture and sound settings.

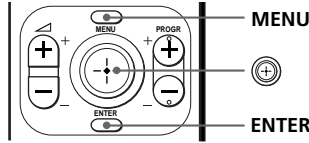

**1** Press MENU.

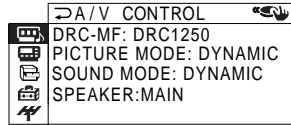
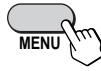

**2** Move up or down to select , then press .

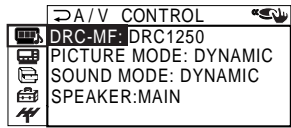
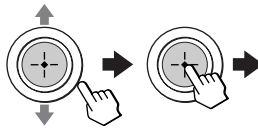

**3** Move up or down to select either "DRC-MF", "PICTURE MODE", "SOUND MODE", or "SPEAKER", then press .

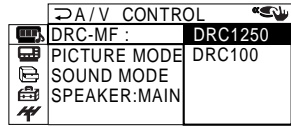
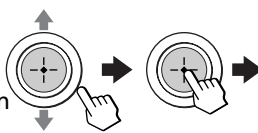

**4** Move up or down to select the desired option, then press .

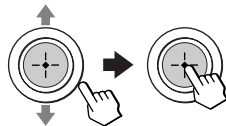

For	Select
"DRC-MF"	either "DRC1250" or "DRC100".
"PICTURE MODE"	either "DYNAMIC", "STANDARD", "HI-FINE", "PERSONAL"* , or "ADJUST".
"SOUND MODE"	either "DYNAMIC", "DRAMA", "SOFT", "PERSONAL"* , or "ADJUST".
"SPEAKER"	either "MAIN" or "CENTER IN".

\* When the "PERSONAL" mode is selected, the last adjusted picture/sound settings from the "ADJUST" option are received (see page 34).

## Tip

- For details on the options under the "DRC-MF", "PICTURE MODE"/ "SOUND MODE", and "SPEAKER" modes, see pages 18, 17 and 35 respectively.



## To return to the normal screen

Press MENU.

**continued**



## Changing the "A/V CONTROL" setting (continued)

### Adjusting the "ADJUST" options under "PICTURE MODE"

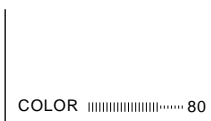
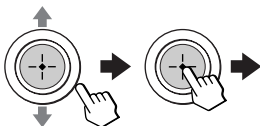
- 1** Move  up or down to select the desired item (e.g., "COLOR"), then press .



- 2** Adjust the value according to the following table, then press .



For	Move  down or left to	Move  up or right to
"PICTURE"	decrease picture contrast	increase picture contrast
"COLOR"	decrease color intensity	increase color intensity
"BRIGHT"	darken the picture	brighten the picture
"HUE"*	increase red picture tones	increase green picture tones
"SHARP"	soften the picture	sharpen the picture

\* You can adjust "HUE" for the NTSC color system only.

- 3** Repeat the above steps to adjust other items.

The adjusted settings will be received when you select "PERSONAL".

### Adjusting the "ADJUST" options under "SOUND MODE"

- 1** Move  up or down to select the desired item (e.g., "BALANCE"), then press .

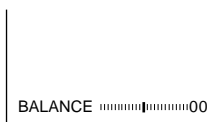
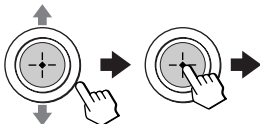

- 2** Adjust the value according to the following table, then press .

For	Move 
"BASS"	down or left to decrease the bass, up or right to increase the bass.
"TREBLE"	down or left to decrease the treble, up or right to increase the treble.
"BALANCE"	down or left to increase the left speaker's volume, up or right to increase the right speaker's volume.
"BBE"	up or down to select "HIGH", "LOW", or "OFF". "BBE" can produce clear sound.

- 3** Repeat the above steps to adjust other items.

The adjusted settings will be received when you select "PERSONAL".

## Setting the "SPEAKER" options

- 1** In the "SPEAKER" menu, move  up or down to select the desired option (see table below).

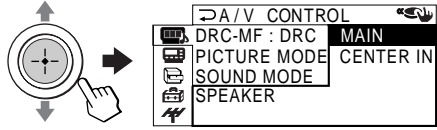

Select	To
"MAIN"	listen to the sound from a projection TV.
"CENTER IN"	use the projection TV speakers as center speakers.

- 2** Press  to confirm the selected option.



**Tip**

- For details on the menu system and how to use the menu, refer to "Introducing the menu system" on page 30.

# Changing the “MULTI PICTURE” setting

The “MULTI PICTURE” menu allows you to use the Picture-in-Picture (PIP), TWIN pictures, or PROGRAM INDEX features.

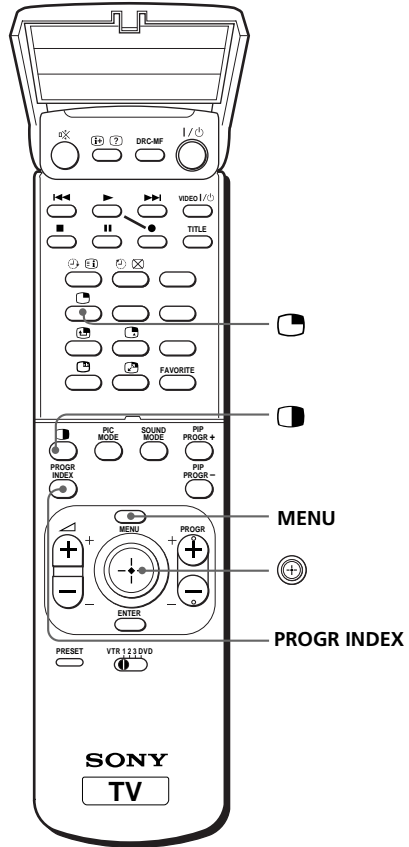

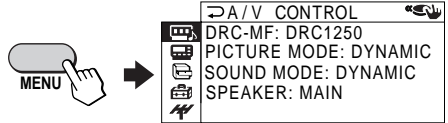

**1** Press MENU.



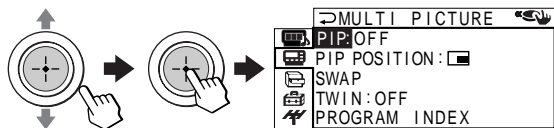





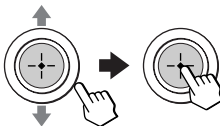



**2** Move up or down to select , then press .



- 3** Move  up or down to select the desired option (see the table below), then press .



Select	To
"PIP"	display the PIP screen within the main picture. Move  up or down to select "ON", then press  . To cancel, press  or select "OFF", then press  .
"PIP POSITION"	change the position of the PIP screen. Move  up or down to select the desired position, then press  .
	
"SWAP"	swap the main and PIP screens, or right and left pictures of the TWIN pictures.
"TWIN"	display a different TV program or video beside the main picture. Move  up or down to select "ON", then press  . To cancel, press  or select "OFF", then press  .
"PROGRAM INDEX"	view multiple programs on the sub-screens. To cancel, press PROGRAM INDEX.

## To return to the normal screen

Press MENU.

### Tip

- For details on the menu system and how to use the menu, see "Introducing the menu system" on page 30.

# Changing the "FEATURE" setting

The "FEATURE" menu allows you to change the size of the picture on the screen when receiving wide mode (16:9) picture signals. You can also adjust the picture setting that is suitable for viewing video games, and reduce the power consumption of your projection TV.

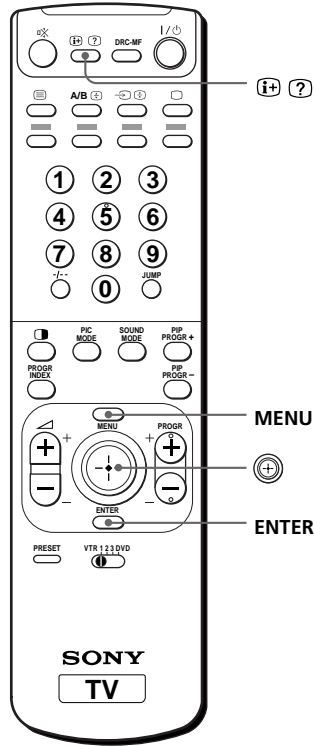

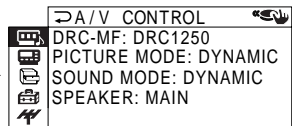
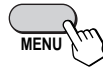

**1** Press MENU.



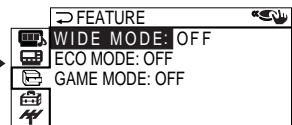
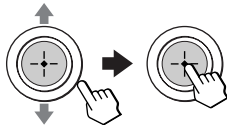





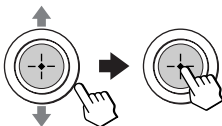

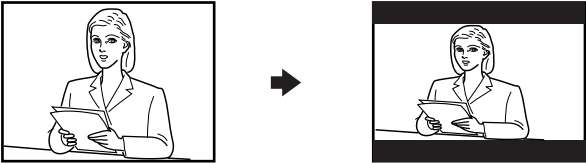

**2** Move up or down to select , then press .







- 3** Move  up or down to select the desired option (see the table below), then press .



Select	To
"WIDE MODE"	<p>change the size of the picture when receiving wide-mode (16:9) picture signal.</p> <p>Move  up or down to select "ON", then press .</p>  <p>To restore the normal picture size, select "OFF" then press .</p>
"ECO MODE"	<p>reduce power consumption of your projection TV to save energy.</p> <p>Move  up or down to select "ON", then press .</p> <p>To cancel, select "OFF", then press .</p>
"GAME MODE"	<p>adjust the picture setting that is suitable to view video games.</p> <p>Move  up or down to select "ON", then press .</p> <p>To cancel, select "OFF", then press .</p>

### Notes

- When you turn on "ECO MODE", the picture may become dimmer. Turning "ECO MODE" off will restore the picture to its original setting.
- "WIDE MODE" is available only when you have selected DRC1250 (NTSC mode) in the "A/V CONTROL" menu with video input or DVD input.
- "WIDE MODE" and "GAME MODE" is available only when receiving signals through the  (video input),  (S video input), or  (component video input) jacks at the front and rear of your projection TV.
- If "ECO MODE" is on, the ECO MODE () icon will appear at the bottom right corner of the screen when you turn on the projection TV or when you press  on the remote. (See pages 13 and 14)

### To return to the normal screen

Press MENU.

### Tip

- For details on the menu system and how to use the menu, see "Introducing the menu system" on page 30.

# Changing the "SET UP" setting

The "SET UP" menu allows you to: change the menu language, block channels, adjust the picture position, program your favorite channels, and adjust the volume automatically.

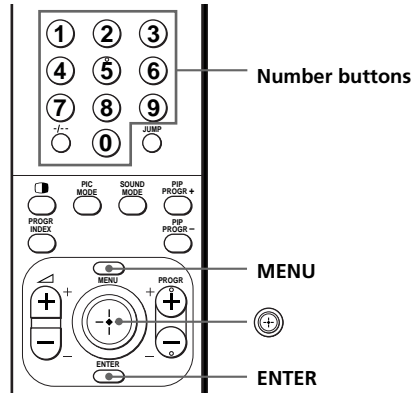

**1** Press MENU.

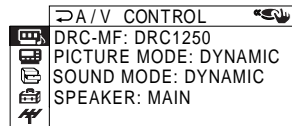

**2** Move  $\oplus$  up or down to select , then press  $\oplus$ .

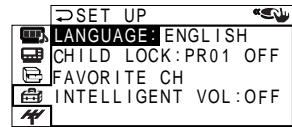
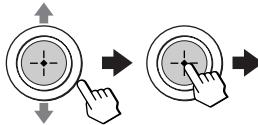

**3** Move  $\oplus$  up or down to select the desired option, then press  $\oplus$ .

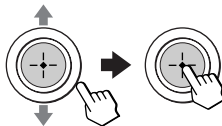



Select	To
"LANGUAGE"	change the menu language (see page 15).
"CHILD LOCK"	block channels (see page 41).
"FAVORITE CH"	select your favorite channels (see pages 19 and 42).
"INTELLIGENT VOL"	adjust the volume of all TV programs automatically. Move $\oplus$ up or down to select "ON", then press $\oplus$ . To cancel, select "OFF", then press $\oplus$ .

## To return to the normal screen



Press MENU.

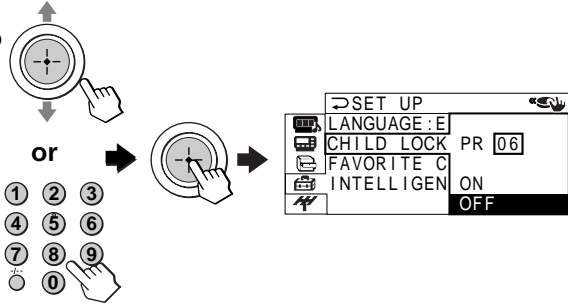

## Blocking channels ("CHILD LOCK")

- 1** After selecting "CHILD LOCK", either move  up or down, or press the number buttons (or PROGR +/-) to select the desired channel (e.g. PR 06), then press .



- 2** Move  up or down to select "ON", then press .

To unlock the channel, select "OFF".

The lock symbol () appears on the screen when "ON" is selected.

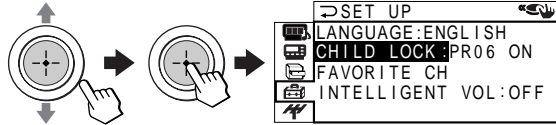

If a locked channel is selected, the lock symbol appears on the screen.

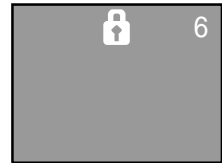

- 3** Repeat steps 1 and 2 to lock other channels.

### To return to the normal screen

Press MENU.

#### Note

- If you preset a locked channel, that channel will be unlocked automatically (see page 43).

continued

## Changing the "SET UP" setting (continued)

### Changing the favorite channel setting

- 1** After selecting "FAVORITE CH", make sure "MODE" is selected, then press .



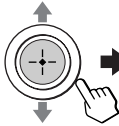

FAVORITE CH	
MODE:	AUTO
1. PR01	MANUAL
2. PR02	
3. PR06	
4. PR08	

- 2** Move  up or down to select "MANUAL", then press .



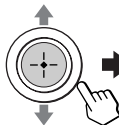

FAVORITE CH	
MODE:	MANUAL
1. PR01	5. PR09
2. PR02	6. PR11
3. PR06	7. PR13
4. PR08	

- 3** Move  up or down to select the program you want to change, then press .



FAVORITE CH	
MODE:	MANUAL
1. PR01	5. PR09
2. PR02	6. PR11
3. PR06	7. PR13
4. PR08	

- 4** Move  up or down to change the number, then press .

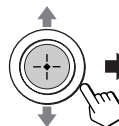

FAVORITE CH	
MODE:	MANUAL
1. PR01	5. PR09
2. PR02	6. PR11
3. PR05	7. PR13
4. PR08	

- 5** Repeat steps 3 and 4 to set other channels.

### To return to the normal screen

Press MENU.

#### Note

- If you press the PROGR +/- buttons or number buttons in step 4 above, the projection TV will display the channel immediately.

# Changing the "CH PRESET" setting

The "CH PRESET" menu allows you to adjust the setup of your projection TV. For example, you can manually tune in a channel with a weak signal that fails to be tuned in by automatic presetting.

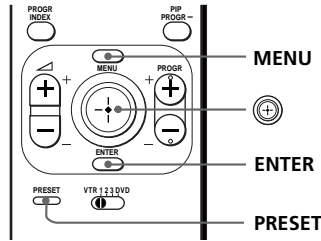

**1** Press MENU.

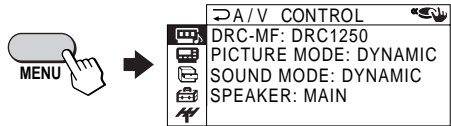

**2** Move up or down to select , then press .

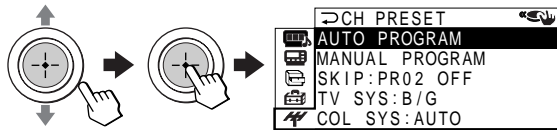

**3** Move up or down to select the desired option, then press .

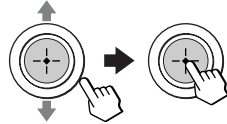

Select	To
"AUTO PROGRAM"	preset channels automatically.
"MANUAL PROGRAM"	preset channels manually. See "Presetting channels manually" on page 44.
"SKIP"	skip unwanted or unused channels. 1 Either move  up or down, or press the number buttons (or PROGR +/-) until the unused or unwanted channel number appears, then press .
	2 Select "ON", then press .
	3 To disable other channels, repeat steps 1 and 2. To restore the skipped channel, select "OFF" in step 2.
"TV SYS"	select the TV system.
"COL SYS"	select the color system. Normally, set this to "AUTO".

## To return to the normal screen

Press MENU.

### Tip

- For details on the menu system and how to use the menu, refer to "Introducing the menu system" on page 30.

**continued**



## Changing the "CH PRESET" setting (continued)

### Presetting channels manually

**1** After selecting "MANUAL PROGRAM", select the program number to which you want to preset a channel.

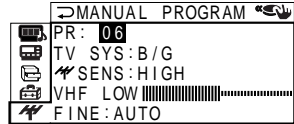
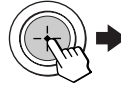
(1) Make sure "PR" is selected, then press .



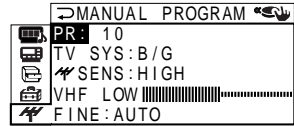
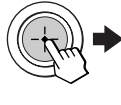
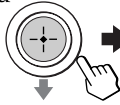

(2) Move  up or down until the program number you want to preset (e.g., program number "10") appears on the menu, then press .





#### Tips

- You can also select the "MANUAL PROGRAM" menu directly by pressing the PRESET button on the remote.
- You can also select the program number with the PROGR +/- or number buttons.

**2** Select the desired channel.

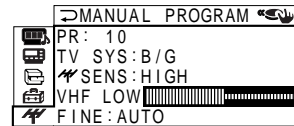
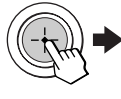
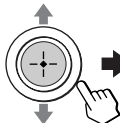
(1) Move  up or down to select either "VHF LOW", "VHF HIGH", or "UHF", then press .



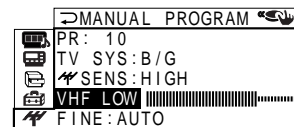
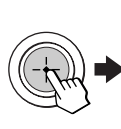
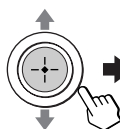

(2) Move  up or down until the desired channel's broadcast appears on the TV screen, then press .

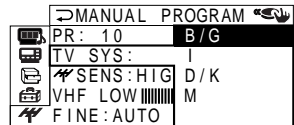
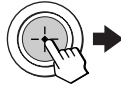
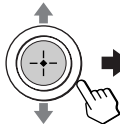

**3** If the sound of the desired channel is abnormal, select the appropriate TV system.

(1) Move  up or down to select "TV SYS", then press .



(2) Move  up or down until the sound becomes normal, then press .

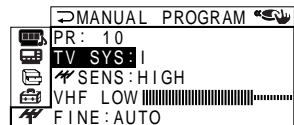
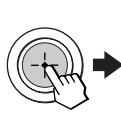
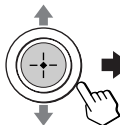

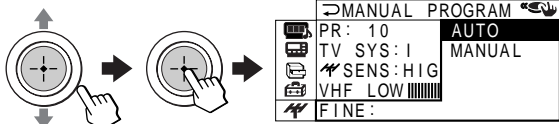

**4** If you are not satisfied with the picture and sound quality, you may be able to improve them by using the "FINE" tuning feature.

- (1) Move  up or down to select "FINE", then press .

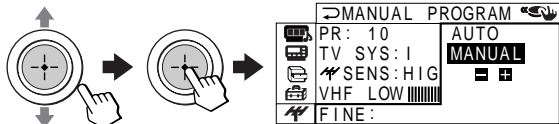

- (2) Move  up or down to select "MANUAL", then press .



- (3) Move  either up, down, left or right until the picture and sound quality are optimal, then press . The + or - icon on the menu flashes while tuning.

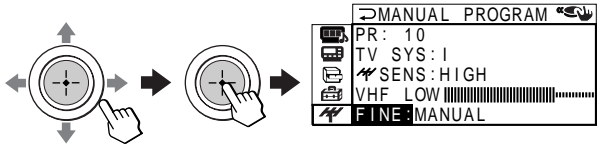

**5** If the TV signal is too strong and the picture is distorted, you can adjust the TV reception sensitivity.

- (1) Move  up or down to select "SENS", then press .

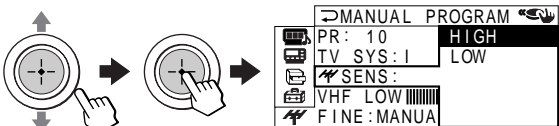

- (2) Move  up or down to select "LOW", then press .

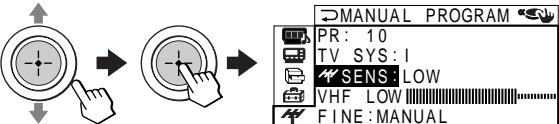

**To return to the normal screen**









Press MENU.

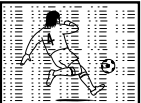



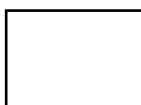

**Notes**

- The TV system ("TV SYS") and the TV reception sensitivity ("SENS") settings are memorized for each program number.
- If you preset a locked channel, that channel will be unlocked automatically (see page 41).

## Troubleshooting

If you have any problem while viewing your TV, please check the following troubleshooting guide. If the problem persists, contact your Sony dealer.

Symptom	Possible cause	Solutions	Page
<b>Snowy picture</b> 	<ul style="list-style-type: none"> <li>The connection is loose or the cable is damaged.</li> <li>Channel presetting is inappropriate or incomplete.</li> </ul>	<ul style="list-style-type: none"> <li>Check the antenna cable and connection on the projection TV, VCR and at the wall.</li> <li>Press the PRESET button to display the "MANUAL PROGRAM" menu and preset the channel again.</li> </ul>	<p>5</p> <p>44</p>
<b>Noisy sound</b> 	<ul style="list-style-type: none"> <li>The antenna type is inappropriate.</li> <li>The antenna direction needs adjustment.</li> <li>Signal transmission is low.</li> </ul>	<ul style="list-style-type: none"> <li>Check the antenna type (VHF/UHF). Contact a Sony dealer for advice.</li> <li>Adjust the antenna direction. Contact a Sony dealer for advice.</li> <li>Try using a booster.</li> </ul>	<p>–</p> <p>–</p> <p>–</p>
<b>Distorted picture</b> 	<ul style="list-style-type: none"> <li>Broadcast signals are too strong.</li> </ul>	<ul style="list-style-type: none"> <li>Press the PRESET button to display the "MANUAL PROGRAM" menu. Then, select "SENS: LOW".</li> <li>Turn off or disconnect the booster if it is in use.</li> </ul>	<p>45</p> <p>–</p>
<b>Noisy sound</b> 			
<b>Good picture</b> 	<ul style="list-style-type: none"> <li>The TV system setting is inappropriate.</li> </ul>	<ul style="list-style-type: none"> <li>If the sound of all the channels are noisy, display the "CH PRESET" menu and select "AUTO PROGRAM" to preset the channels again.</li> <li>If the sound of some channels is noisy, select the channel, then display the "CH PRESET" menu and select the appropriate TV system ("TV SYS").</li> </ul>	<p>43</p> <p>44</p>
<b>Noisy sound</b> 			
<b>No picture</b> 	<ul style="list-style-type: none"> <li>The power cord, antenna or VCR is not connected.</li> <li>The projection TV is not turned on.</li> </ul>	<ul style="list-style-type: none"> <li>Check the power cord, antenna and the VCR connections.</li> <li>Press I/⏻ on the remote.</li> <li>Press ⏻ on the TV to turn off the projection TV for about five seconds, then turn it on again.</li> </ul>	<p>5</p> <p>13</p> <p>14</p>
<b>No sound</b> 			

Symptom	Possible cause	Solutions	Page
<b>Good picture</b> 	• The volume level is too low.	• Press $\triangleleft$ + to increase the volume level.	14
	• The sound is muted.	• Press $\boxtimes$ to cancel the muting.	14
	• The broadcast signal has a transmission problem.	• Press A/B until a better sound is heard.	24
<b>No sound</b> 	• The "SPEAKER" setting in the "AV CONTROL" menu is inappropriate.	• When connecting to $\square \leftarrow C-$ (center speaker input) on your projection TV to use the projection TV speakers as center speakers, set SPEAKER: CENTER IN, or set SPEAKER: MAIN to listen to the sound from a projection TV.	35
	• There is local interference from cars, neon signs, hair dryers, power generators, etc.	• Do not use a hair dryer or other equipment near the projection TV.  • Adjust the antenna direction for minimum interference. Contact a Sony dealer for advice.	–  –
<b>Dotted lines or stripes</b> 	• Broadcast signals are reflected by nearby mountains or buildings.	• Use a highly directional antenna.  • Use the fine tuning ("FINE") function.	–  45
	• The antenna direction needs adjustment.	• Adjust the antenna direction. Contact a Sony dealer for advice.	–
	• Use of a booster is inappropriate.	• Turn off or disconnect the booster if it is in use.	–
<b>Double images or "ghosts"</b> 	• The color level setting is too low.	• Display the "A/V CONTROL" menu and select "ADJUST" of "PICTURE MODE", then adjust the "COLOR" level.	34
	• The color system setting is inappropriate.	• Display the "CH PRESET" menu and check the color system ("COL SYS") setting (usually set this to "AUTO").	43
	• The antenna direction needs adjustment.	• Adjust the antenna direction. Contact a Sony dealer for advice.	–
<b>No color</b> 	• The magnetic disturbance from external speakers or other equipment, or the direction of the earth's magnetic field may affect the projection TV.	• Locate external speakers or other equipment away from the projection TV. Do not move the projection TV while the projection TV is turned on. Press $\textcircled{1}$ on the projection TV to turn off the TV for about five minutes, then turn it on again.	–
<b>Abnormal color patches</b> 			

continued

## Troubleshooting (continued)

Symptom	Possible cause	Solutions	Page
Projection TV cannot receive stereo broadcast signal.	<ul style="list-style-type: none"> <li>The stereo reception setting is inappropriate.</li> </ul>	<ul style="list-style-type: none"> <li>Press A/B until "AUTO" appears on the screen.</li> </ul>	24
Stereo broadcast sound switches on and off or is distorted. <b>OR</b> The sound switches between stereo and monaural frequently.	<ul style="list-style-type: none"> <li>The connection is loose or the cable is damaged.</li> </ul>	<ul style="list-style-type: none"> <li>Check the antenna cable and connection on the projection TV, VCR and on the wall.</li> </ul>	5
	<ul style="list-style-type: none"> <li>The antenna direction needs adjustment.</li> </ul>	<ul style="list-style-type: none"> <li>Adjust the antenna direction. Contact a Sony dealer for advice.</li> </ul>	—
The sound switches between stereo and monaural frequently.	<ul style="list-style-type: none"> <li>The broadcast signal has a transmission problem.</li> </ul>	<ul style="list-style-type: none"> <li>Press A/B until a better sound is heard.</li> </ul>	24
	<ul style="list-style-type: none"> <li>The channel carries no Teletext broadcast.</li> </ul>	—	26
Teletext display is incomplete (snowy picture or double images).	<ul style="list-style-type: none"> <li>Connection is loose or the cable is damaged.</li> </ul>	<ul style="list-style-type: none"> <li>Check the antenna cable and connection on the projection TV, VCR, and at the wall.</li> </ul>	5
	<ul style="list-style-type: none"> <li>The antenna direction is inappropriate.</li> </ul>	<ul style="list-style-type: none"> <li>Adjust the antenna direction. Contact a Sony dealer for advice.</li> </ul>	—
	<ul style="list-style-type: none"> <li>Signal transmission is too low.</li> </ul>	<ul style="list-style-type: none"> <li>Try using a booster.</li> <li>Use the fine tuning ("FINE") function.</li> </ul>	45
Lines moving across the TV screen.	<ul style="list-style-type: none"> <li>There is interference from external sources, e.g., heavy machineries, nearby broadcast station.</li> </ul>	<ul style="list-style-type: none"> <li>Use the fine tuning ("FINE") function.</li> </ul>	45
Cannot play shooting games.	<ul style="list-style-type: none"> <li>Some shooting games which involve pointing a light beam at the projection TV screen with an electronic gun or rifle cannot be used with your TV. For detail, see the instruction manual supplied with the video game software.</li> </ul>	—	—



Symptom	Possible cause	Solutions	Page
TV cabinet creaks.	<ul style="list-style-type: none"> <li>Changes in room temperature sometimes make the TV cabinet expand or contract, causing a noise. This does not indicate a malfunction.</li> </ul>	—	—
Static discharge is felt when touching the TV cabinet.	<ul style="list-style-type: none"> <li>This is the same static discharge that is felt when touching metal door handles or car doors especially when the air is dry, for example in winter. This does not indicate a malfunction.</li> </ul>	—	—

## Self-diagnosis function

Your projection TV is equipped with a self-diagnosis function. If there is a problem with your projection TV, the ⏻ (standby) indicator flashes red. The number of times the ⏻ indicator flashes indicates the possible causes.

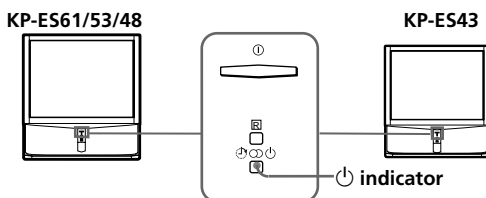

- 1** Check that the ⏻ indicator flashes red a number of times between 3-second intervals.
- 2** Count the number of times the ⏻ indicator flashes.
- 3** Press ⏻ (main power) to turn off your projection TV.
- 4** Inform your nearest Sony service center about the number of times the ⏻ indicator flashed.  
Be sure to note the model name and serial number located on the rear of your projection TV.

# Identifying parts and controls

## Front and inside the lower panels

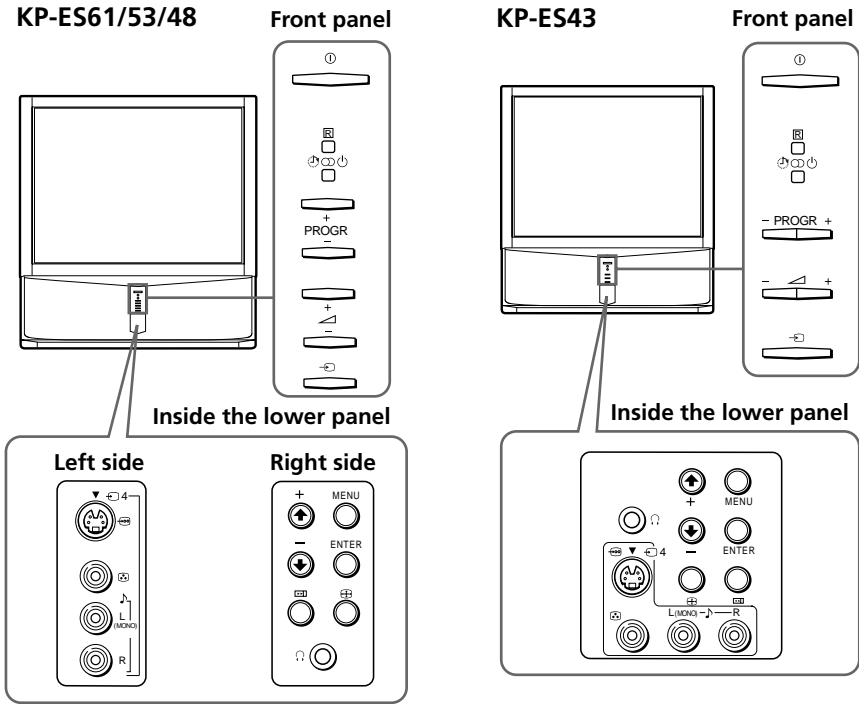

Button	Function	Page
<b>Front panel</b>		
①	Turn off completely or turn on the projection TV.	13
PROGR +/-	Select program number.	13
∧ +/-	Adjust volume.	14
↔	Select TV or video input.	14
<b>Inside the lower panel</b>		
MENU	Display the menu.	32
ENTER	Confirm selected items.	32
⊕	Adjust convergence.	7
▶▶	Preset channel automatically.	6
↑+ / ↓-	Select menu item.	32
🎧	Headphone jack	-

## Remote control

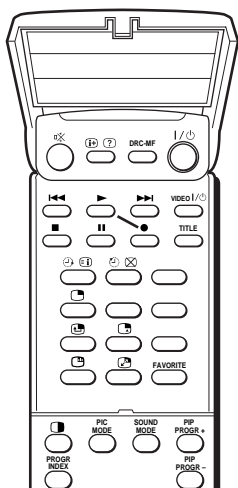
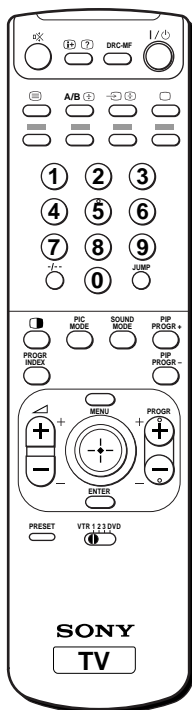

The names/symbols of buttons on the remote are indicated in different colors to represent the available functions.

Label color	Button function
White	For general TV operations
Green	For Teletext operations
Yellow	For PIP operations

Button	Function	Page
I /	Turn off temporarily or turn on the projection TV.	13
PROGR +/-	Select program number.	13
0 - 9, -/-	Input numbers.	13
	Display on-screen information.	14
	Mute the sound.	14
	Display the TV program.	14
	Select TV or video input.	14
	Adjust volume.	14
JUMP	Jump to previous channel.	14
<b>Timer operations</b>		
	Set projection TV to turn on automatically.	16
	Set projection TV to turn off automatically.	16
SOUND MODE	Select sound mode.	17
PIC MODE	Select picture mode.	17
DRC-MF	Select DRC-MF mode.	18
<b>Favorite Channel operations</b>		
FAVORITE	Display favorite channels.	19
	Select desired channel.	19
<b>PIP and Twin picture operations</b>		
	Display the PIP screen.	20
	Display TWIN pictures.	20
	Adjust Twin picture size.	21
PIP PROGR +/- PIP PROGR -	Change program in PIP/ Twin picture.	21
	Select video input for PIP/ Twin picture.	21
	Swap main and PIP/Twin picture.	21
	Freeze PIP screen.	21
	Adjust position of PIP screen.	21

continued

## Identifying parts and controls (continued)

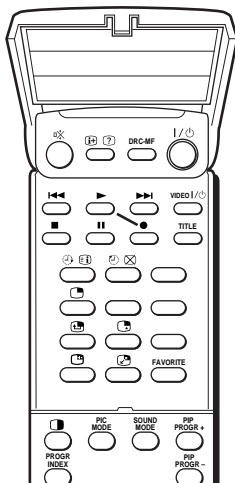
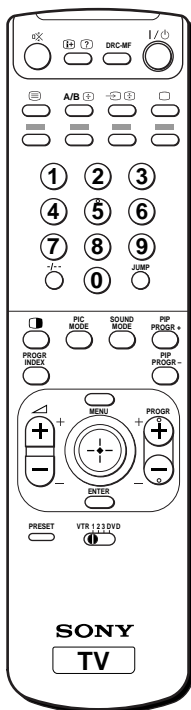

Button	Function	Page
<b>Program Index operations</b>		
PROGR INDEX	Display all preset TV programs.	22
PROGR +/-	View next/previous 12 TV programs.	22
Ⓢ	Select desired channel.	23
<b>Stereo/bilingual operations</b>		
A/B	Select stereo/bilingual mode.	24
<b>Teletext operations</b>		
☰	Display Teletext broadcast.	26
☒	Display Teletext service contents.	27
⏏	Stop Teletext page from scrolling.	27
?	Reveal concealed information.	27
⏏	Enlarge the Teletext display.	27
⊗	Show TV screen while waiting for Teletext page.	27
0 - 9	Input Teletext page number.	27
PROGR +/-	Display the next or previous page.	27
■ (red, green, yellow, blue)	Access a FASTEXT menu.	27
<b>Optional components operations</b>		
VTR	Set up the remote.	28
VIDEO I/Power	Power.	29
TITLE	Display the title menu.	29
▶	Play.	29
▶▶	Fast forward/Search forward.	29
◀◀	Rewind/Search backward.	29
●	Record.	29
■	Stop.	29
⏏	Pause.	29
<b>Menu operations</b>		
MENU	Display the menu.	32
Ⓢ	Select, adjust and confirm selected items.	32
ENTER	Confirm selected items.	32
PRESET	Display "MANUAL PROGRAM" menu.	44

# Table des matières

## AVERTISSEMENT

### Utilisation de votre nouveau téléviseur de projection





Préparation .....	5
1re étape: Raccordement de l'antenne .....	5
2e étape: Installation des piles dans la télécommande .....	6
3e étape: Présélection automatique des chaînes .....	6
4e étape: Réglage automatique de la convergence .....	7
Raccordement d'appareils en option .....	8
Installation du téléviseur de projection .....	12
Regarder la télévision .....	13

Utilisation de votre nouveau téléviseur de projection

### Opérations avancées

Sélection des modes d'image et de son .....	17
Visualisation d'images de haute qualité .....	18
Visualisation de vos chaînes préférées .....	19
Regarder deux programmes en même temps .....	20
Affichage d'une mosaïque .....	22
Regarder des émissions stéréo ou bilingues .....	24
Visualisation du télétexte .....	26
Exploitation de composants en option .....	28

### Réglage de votre configuration (MENU)

Présentation du menu système .....	30
Changement du réglage "A/V CONTROL"  .....	33
Changement du réglage "MULTI PICTURE"  .....	36
Changement du réglage "FEATURE"  .....	38
Changement du réglage "SET UP"  .....	40
Changement du réglage "CH PRESET"  .....	43

FR

### Informations complémentaires

Dépannage .....	46
Fonction d'autodiagnostic .....	49
Identification des composants et des commandes .....	50
Spécifications .....	Couverture arrière

#### Les caractéristiques dont vous pourrez profiter sont les suivantes:

- "DRC-MF" pour visualiser des images de haute qualité (page 18)
- "FAVORITE CH" pour une sélection simple et rapide des émissions (page 19)
- "PIP" & "TWIN" pour visualiser deux émissions en même temps (page 20)
- "PROGRAM INDEX" pour afficher la mosaïque des chaînes (page 22)
- "PICTURE MODE" / "SOUND MODE" pour personnaliser votre téléviseur de projection (page 17)
- "WIDE MODE" pour visualiser des images en 16:9e (page 39)

#### Votre téléviseur offre également les fonctions suivantes:

- Fonction de mise au point numérique rapide pour un réglage automatique de la convergence (page 7)
- Options de langue d'affichage des menus — anglais/chinois/arabe (page 15)
- "CHILD LOCK" pour verrouiller certaines chaînes (page 41)
- "INTELLIGENT VOL" pour un réglage automatique du volume (page 40)
- Fonction de syntonisation "FINE" (page 45)
- Bouton de commande  sur la télécommande pour simplifier les opérations (page 15)
- "ECO MODE" pour économiser l'énergie (page 39)
- "GAME MODE" pour les jeux vidéo (page 39)

# AVERTISSEMENT

Afin d'éviter tout risque d'incendie ou d'électrocution, n'exposez pas le téléviseur de projection à la pluie ou à l'humidité.

Ce téléviseur de projection fonctionne avec de très hautes tensions dangereuses. N'ouvrez jamais le châssis de l'appareil. Confiez-en exclusivement l'entretien à un personnel qualifié.

## Sécurité:

- N'exposez pas le téléviseur de projection à la pluie ou à l'humidité.
- N'ouvrez pas le panneau arrière.

## Installation:

- Veillez à ne pas obstruer les orifices de ventilation.
- N'installez pas le téléviseur de projection dans un endroit chaud, humide ou excessivement poussiéreux.
- N'installez pas le téléviseur de projection dans un endroit où il risque d'être soumis à des vibrations mécaniques.
- Evitez de faire fonctionner le téléviseur à projection à des températures inférieures à 5°C.
- Si vous transportez le téléviseur de projection d'un endroit froid à un endroit chaud, ou si la température de la pièce change subitement, l'image peut être imprécise ou présenter des couleurs non nettes. Ceci est dû à la condensation sur le miroir ou l'objectif. Si cela se produit, laissez s'évaporer la condensation avant d'utiliser le téléviseur de projection.
- Pour obtenir une meilleure image, n'exposez pas l'écran à la lumière directe et aux rayons du soleil. Il est recommandé d'utiliser un projecteur ponctuel au plafond ou de couvrir les fenêtres faisant face à l'écran par des rideaux opaques. Il est également préférable d'installer le téléviseur de projection dans un local où le sol et les murs ne sont pas revêtus d'un matériau réfléchissant. Si nécessaire, placez un tapis foncé ou tapissez la pièce.
- N'installez pas l'appareil dans un espace confiné comme dans une bibliothèque ou un meuble encastré.

## Utilisation:

- Faites uniquement fonctionner le téléviseur de projection sur une tension 110-240/220-240 V CA, 50/60 Hz.
- Ne faites pas fonctionner le téléviseur de projection si un liquide ou un objet est tombé à l'intérieur et faites-le vérifier immédiatement.
- Ne laissez pas le téléviseur de projection branché sur le secteur si vous prévoyez de ne pas l'utiliser pendant plusieurs jours.
- Ne tirez pas sur le cordon d'alimentation pour débrancher le téléviseur de projection, mais tirez sur la fiche.

## Attention

- Lorsque vous utilisez des jeux vidéo, des ordinateurs et autres produits similaires avec votre téléviseur de projection, maintenez les réglages de luminosité et de contraste sur de faibles valeurs. Si une image fixe (non animée) reste affichée à l'écran pendant de longues périodes alors que la luminosité et le contraste sont réglés sur des valeurs élevées, l'image peut rester définitivement incrustée dans l'écran. Ces types d'incrustations ne sont pas couverts par notre garantie parce qu'ils résultent d'une utilisation inappropriée.

## Nettoyage de l'écran

- Pour nettoyer l'écran, utilisez un chiffon doux légèrement imprégné d'eau ou d'une solution détergente douce. N'utilisez pas d'éponge abrasive, de nettoyeur alcalin, de poudre à récurer ou de solvant tel que de l'alcool ou de la benzine. Par mesure de sécurité, débranchez le téléviseur avant de le nettoyer.
- Ne frottez pas, ne touchez pas et ne tapotez pas la surface de l'écran avec des objets pointus ou abrasifs, tels que la pointe d'un stylo ou un tournevis. Vous pourriez en effet rayer l'écran.

## Préparation

### 1re étape

#### Raccordement de l'antenne

Pour raccorder un magnéscope, reportez-vous au diagramme ci-dessous.

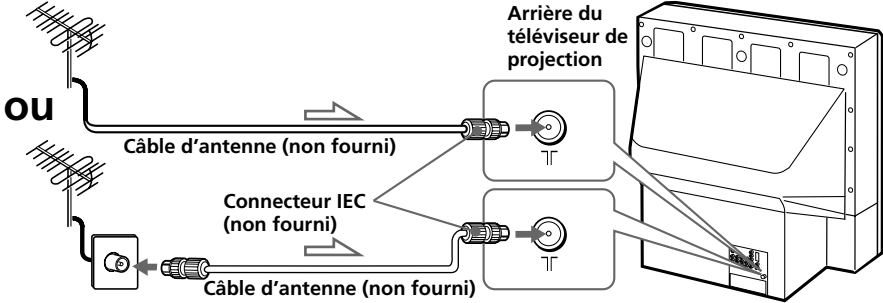

➡ : Sens du signal **ATTENTION**

Ne branchez pas le câble d'alimentation avant que tous les raccordements soient terminés; un courant de fuite minime risque sinon de passer par l'antenne et/ou d'autres bornes vers la masse.





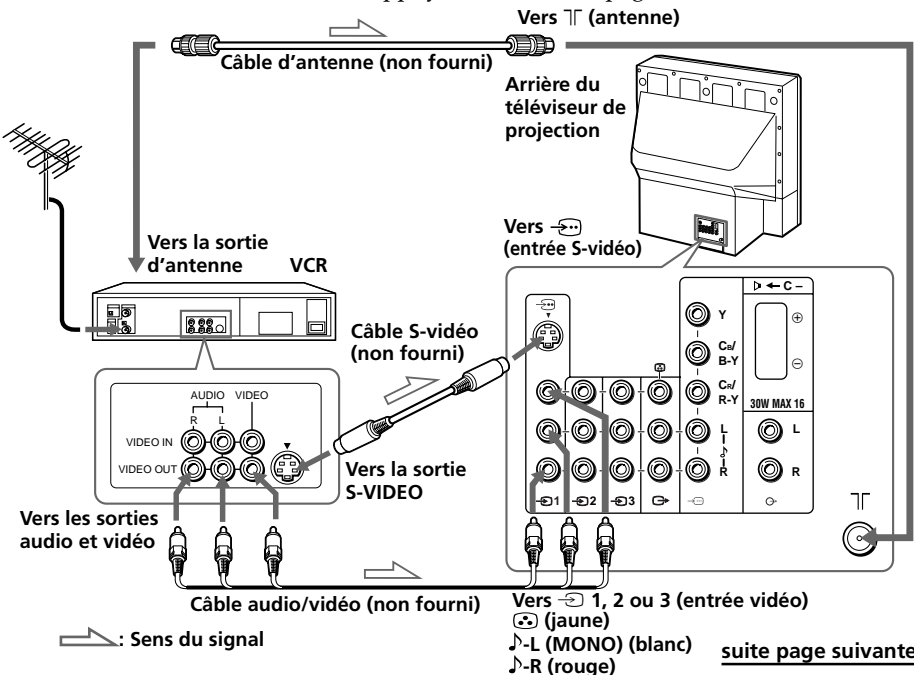

#### Raccordement d'un magnéscope

Pour visionner une cassette vidéo, appuyez sur (voir page 14).



## Préparation (suite)

### Remarques

- Si vous raccordez un magnétophone monaural, branchez la fiche jaune sur  (la prise jaune) et la fiche noire sur -L (MONO) (la prise blanche).
- Si vous raccordez un magnétophone sur la borne  (antenne), présélectionnez la sortie de signal du magnétophone sur la position de programmation 0 du téléviseur de projection.
- Si les bornes  (entrée S-VIDEO) et  1 (entrée vidéo) sont simultanément connectées, c'est la borne  (entrée S-VIDEO) qui est automatiquement sélectionnée. Pour visualiser la source vidéo raccordée via  1 (entrée vidéo), débranchez le câble S-VIDEO.

## 2e étape

### Installation des piles dans la télécommande

#### Remarques

- N'utilisez pas de piles usagées ni de piles de type différent en même temps.
- Pour exploiter certaines fonctions de votre téléviseur de projection, il se peut que vous deviez ouvrir le couvercle de la télécommande.

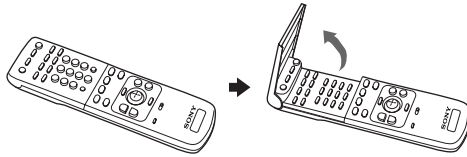

## 3e étape

### Présélection automatique des chaînes

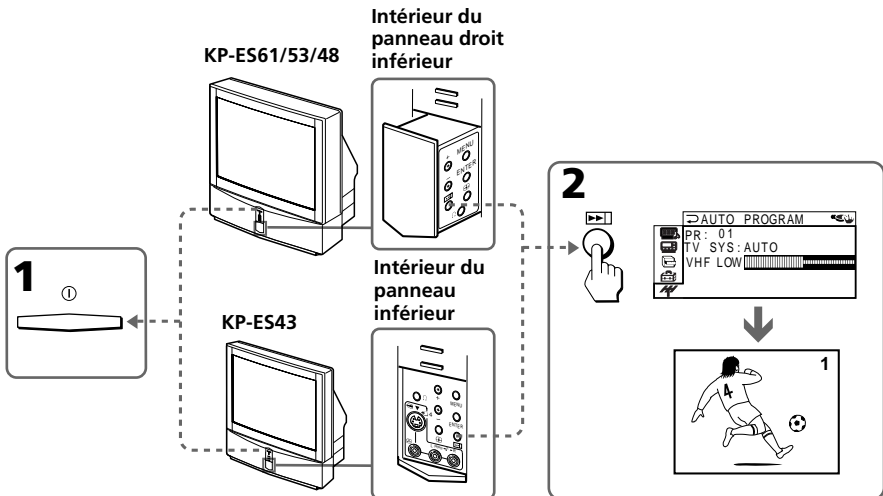



**Remarques**

- Pour arrêter la présélection automatique des chaînes, appuyez deux fois sur MENU.
- Si votre téléviseur de projection présélectionne une chaîne indésirable ou ne parvient pas à présélectionner une chaîne précise, effectuez cette présélection manuellement (voir page 44).
- Pour ouvrir le panneau inférieur de votre téléviseur de projection, appuyez dessus.

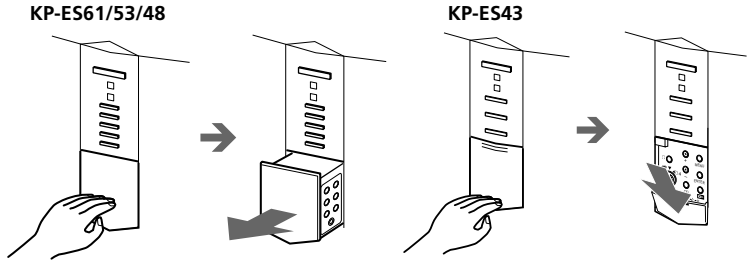

## 4e étape

### Réglage automatique de la convergence

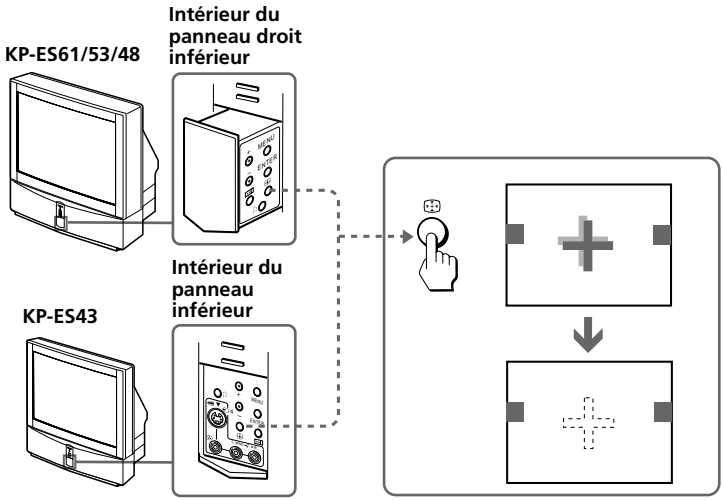

**Remarque**

- Réglez la convergence environ 20 à 30 minutes après la première mise sous tension de votre téléviseur de projection.  
La fonction de mise au point numérique rapide vous permet de régler automatiquement la convergence.

# Raccordement d'appareils en option

Vous pouvez raccorder des appareils audio/vidéo en option comme un magnétoscope, un lecteur multidisque, un caméscope, une console de jeux vidéo ou encore une chaîne stéréo. Pour visualiser et commander l'image transmise par les appareils raccordés, reportez-vous aux pages 14 et 28.

## Raccordement d'un caméscope/console de jeux vidéo via les prises ↷ (entrée vidéo)

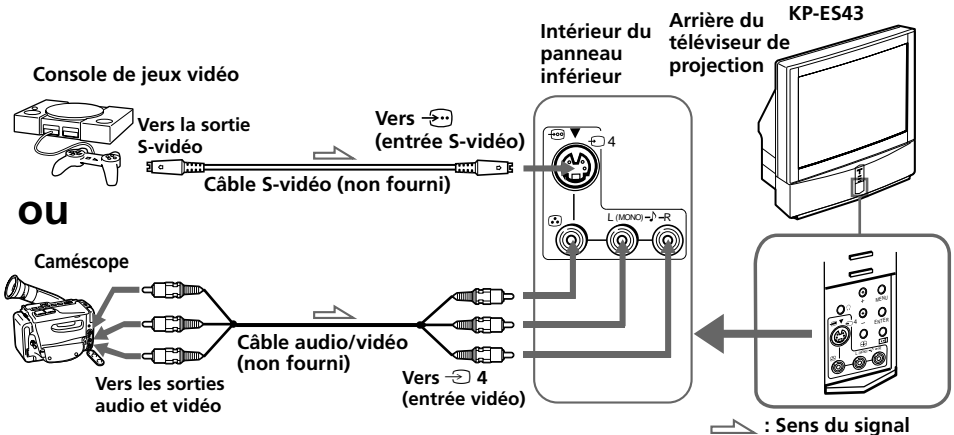
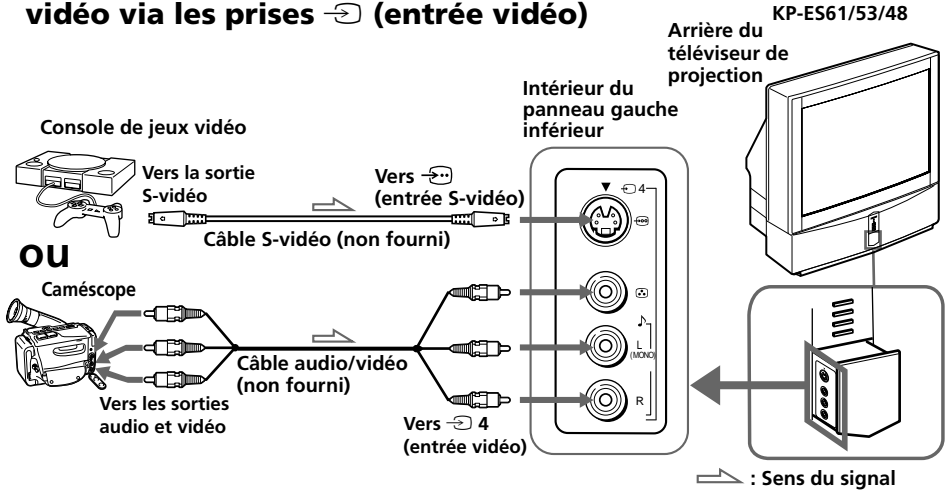

### Remarques



- Pour raccorder une console de jeux vidéo, affichez le menu "FEATURE" et sélectionnez "ON" pour "GAME MODE" afin d'activer le réglage d'image adapté aux jeux vidéo (voir page 39).
- Vous pouvez également raccorder un appareil vidéo aux prises ↷ 1, 2 ou 3 (entrée vidéo) à l'arrière de votre téléviseur de projection.
- Si les entrées ↷ (entrée S-VIDEO) et ↷ 4 (entrée vidéo) sont raccordées simultanément, c'est l'entrée ↷ (entrée S-VIDEO) qui est automatiquement sélectionnée. Pour visualiser la source vidéo raccordée via l'entrée ↷ 4 (entrée vidéo), débranchez le câble S-VIDEO.

## Raccordement d'un appareil audio/vidéo via les prises (sortie moniteur)

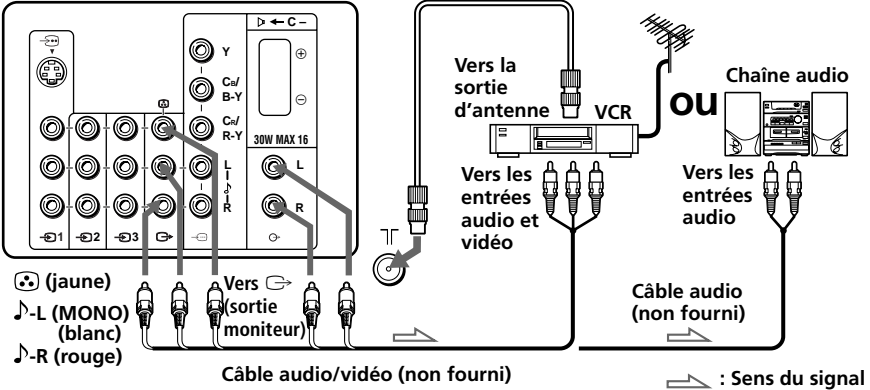
Arrière du téléviseur de projection





### Remarques

- Si vous sélectionnez "DVD" sur l'écran de votre téléviseur, aucun signal ne sera émis via les prises  (sortie moniteur) (voir page 14).
- Lorsque vous raccordez le câble audio à la prise , vous pouvez régler le volume à l'aide des touches .

suite page suivante

## Raccordement d'appareils en option (suite)

### Raccordement d'un lecteur DVD via (entrée vidéo composant)

- 1 Raccordez R et L sous  (entrée vidéo composant) de votre téléviseur de projection aux connecteurs de sortie LINE OUT, AUDIO R et L de votre lecteur DVD à l'aide d'un câble audio.
- 2 Raccordez Y, C<sub>B</sub>/B-Y et C<sub>R</sub>/R-Y sous  (entrée vidéo composant) de votre téléviseur de projection aux connecteurs de sortie COMPONENT VIDEO OUT Y, C<sub>B</sub> et C<sub>R</sub> de votre lecteur DVD à l'aide d'un câble vidéo composant.
- 3 Appuyez sur la touche  de la télécommande ou du téléviseur de projection jusqu'à ce que l'indication "DVD" apparaisse à l'écran.

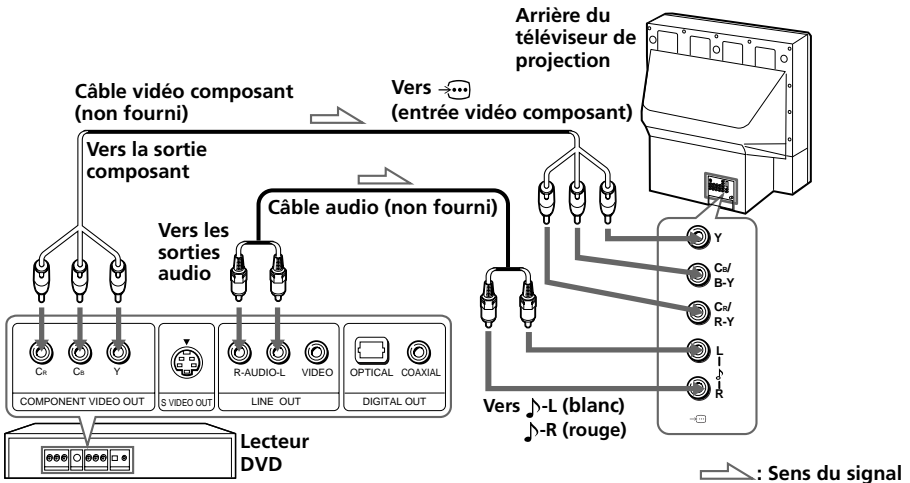



#### Remarques

- Certaines bornes du lecteur DVD peuvent être identifiées différemment :

Raccordez	A (sur le lecteur DVD)
Y (vert)	Y
C <sub>B</sub> /B-Y (bleu)	C <sub>b</sub> , B-Y ou P <sub>B</sub>
C <sub>R</sub> /R-Y (rouge)	C <sub>r</sub> , R-Y ou P <sub>R</sub>

- Si vous établissez la connexion via  (entrée vidéo composant) de votre téléviseur de projection, vous devez raccorder Y, C<sub>B</sub> et C<sub>R</sub> pour recevoir les signaux vidéo et au moins raccorder L et R pour recevoir les signaux audio analogiques.

## Raccordement d'un lecteur DVD via (entrée vidéo)

Raccordez les connecteurs  1, 2 ou 3 (entrée vidéo)  /  (audio/vidéo) de votre téléviseur de projection à la borne LINE OUT de votre lecteur DVD.

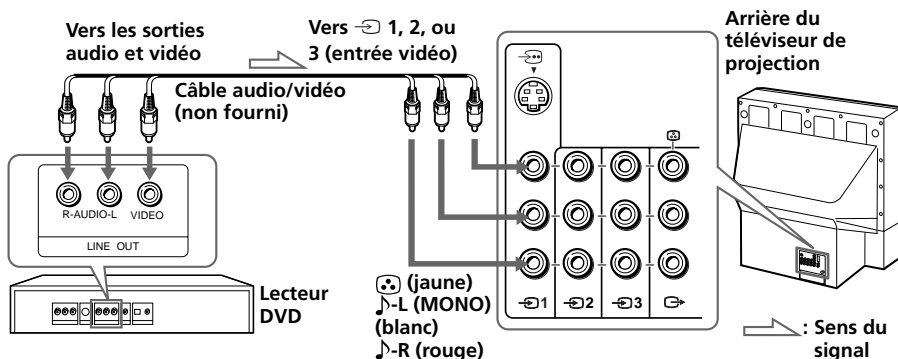

### Remarques

- Etant donné que les images de haute qualité d'un disque DVD contiennent beaucoup d'informations, il se peut que des distorsions apparaissent dans l'image. Dans ce cas, réglez la netteté ("SHARP") sous "PERSONAL ADJUST" dans le menu "PICTURE MODE" (voir page 34).
- Raccordez directement votre lecteur DVD à votre téléviseur de projection. La connexion du lecteur DVD via un autre appareil vidéo provoquera des interférences indésirables dans l'image.

## Raccordement d'un amplificateur à décodeur Dolby\* Pro Logic à ← C- (entrée haut-parleur central)

Raccordez les connecteurs de haut-parleur de votre amplificateur à  ← C- de votre téléviseur de projection.

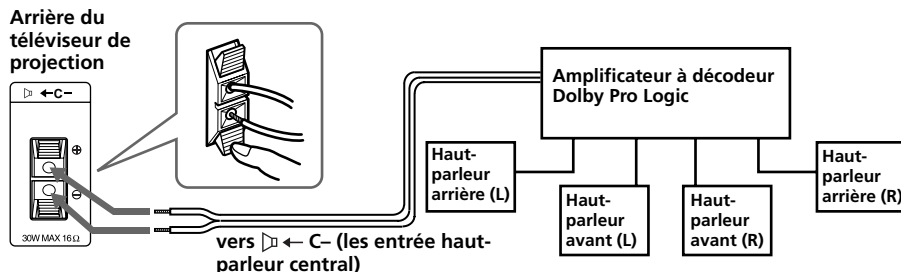

### Remarque

- Lors d'une connexion à  ← C- sur votre téléviseur de projection, réglez "SPEAKER: CENTER IN" dans le menu "A/V CONTROL". (voir page 33)

\* Fabriqué sous licence de Dolby Laboratories Licensing Corporation. DOLBY, le symbole double-D  et "PRO LOGIC" sont des marques de Dolby Laboratories Licensing Corporation.

# Installation du téléviseur de projection

Pour obtenir une image de qualité optimale, installez le téléviseur de projection en respectant le schéma illustré ci-dessous.

## Zone de visualisation optimale (horizontale)

KP-ES43

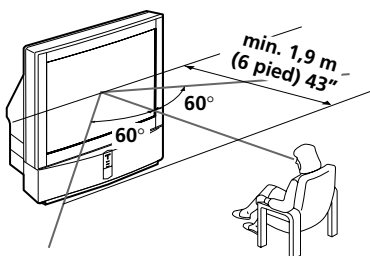

## Zone de visualisation optimale (verticale)

KP-ES43

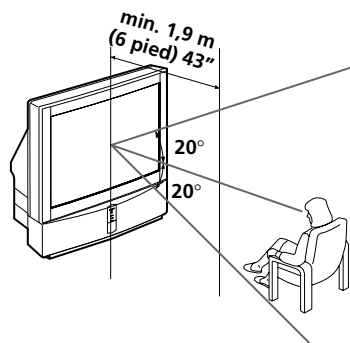

KP-ES61/53/48

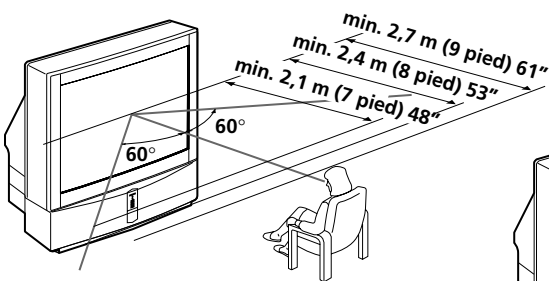

KP-ES61/53/48

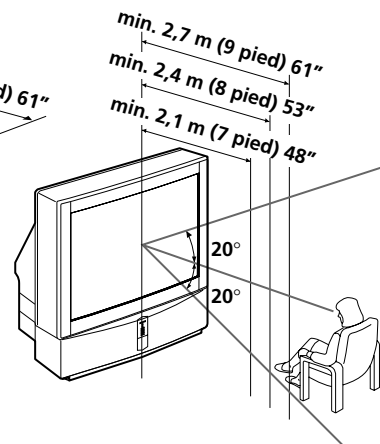

# Regarder la télévision

Cette section explique les différentes fonctions et opérations d'utilisation du téléviseur. La plupart des opérations peuvent être exécutées au moyen de la télécommande.

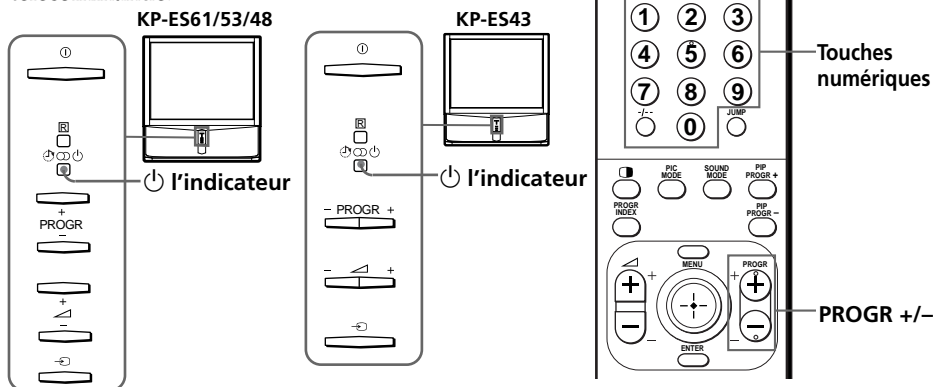

## 1 Appuyez sur la touche ① pour mettre sous tension le téléviseur de projection.

Lorsque le téléviseur de projection se trouve en mode de veille (l'indicateur ⏻ du téléviseur de projection est allumé en rouge), appuyez sur la touche I/⏻ de la télécommande.

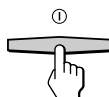

## 2 Sélectionnez la chaîne de télévision à l'aide des touches PROGR +/- ou des touches numériques.

Pour les nombres à deux chiffres, appuyez sur +/-, puis introduisez le numéro (par ex., pour le canal 25, appuyez sur +/-, puis sur 2 et 5).

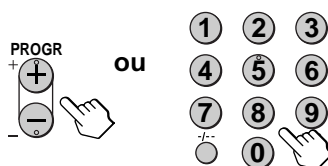

### Remarque

- Lorsque vous mettez le téléviseur de projection sous tension, le numéro de la chaîne ou le mode vidéo s'affiche pendant approximativement 40 secondes. L'icône ECO MODE (ECO) s'affiche également si "ECO MODE" est réglé sur "ON" dans le menu "FEATURE" (voir page 39).

### Pour sélectionner rapidement une chaîne de télévision

- Maintenez la touche PROGR +/- enfoncée.
- Relâchez PROGR +/- lorsque le numéro de la chaîne de télévision voulue apparaît.

### Remarque

- Lorsque vous sélectionnez une chaîne suivant la procédure rapide, il se peut que l'image soit coupée. Cela n'indique cependant pas un dysfonctionnement.

suite page suivante

## Regarder la télévision (suite)

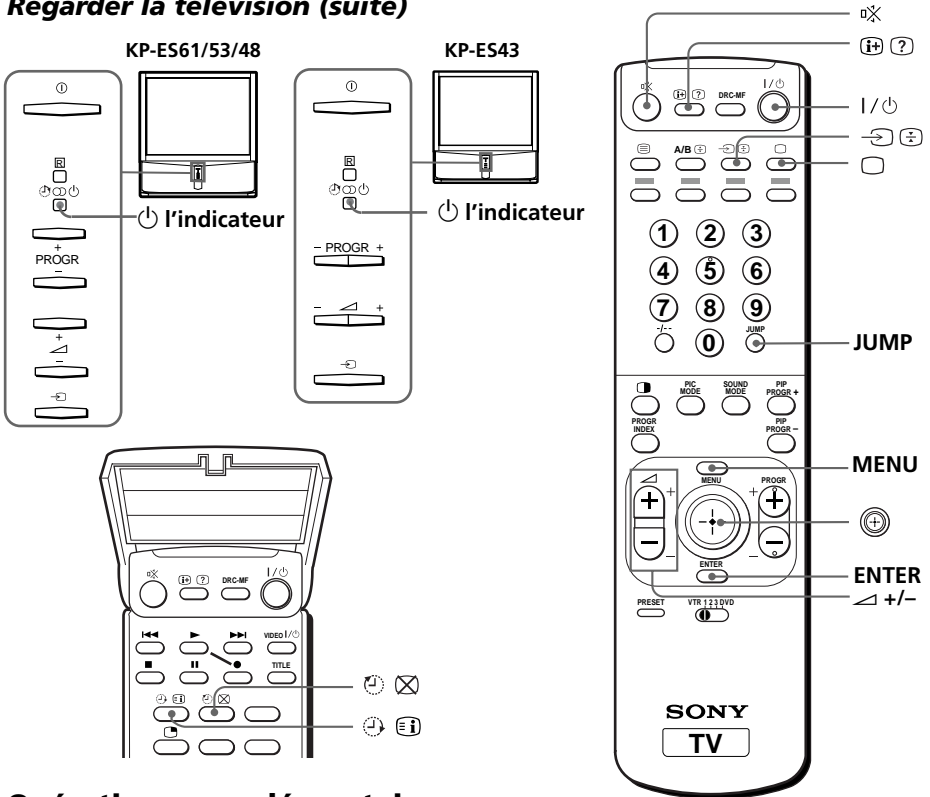

## Opérations complémentaires

Pour	Appuyez sur
Eteindre temporairement le téléviseur	I/ON. L'indicateur  du téléviseur de projection est allumé en rouge.
Eteindre complètement le téléviseur	sur le téléviseur de projection.
Régler le volume	+/-.
Diminuer temporairement le son	.
Visualiser l'entrée vidéo (magnétoscope, caméscope, etc.)	(ou  sur le téléviseur de projection) pour sélectionner "VIDEO 1", "VIDEO 2", "VIDEO 3", "VIDEO 4" ou "DVD". Pour revenir à l'émission télévisée, appuyez sur  (ou  sur le téléviseur de projection).
Revenir à la chaîne précédente	JUMP.
Afficher les informations à l'écran*	.

\* Certains réglages du son et de l'image ainsi que le numéro de la chaîne ou le mode vidéo s'affichent. Le menu de réglage du son et de l'image disparaît au bout d'environ 3 secondes.



## Utilisation du bouton de commande (⊕) de la télécommande

Vous pouvez sélectionner un élément de menu sur l'écran en déplaçant (⊕) vers le haut, le bas, la gauche ou la droite (voir page 32).

Pour confirmer un paramètre sélectionné, appuyez sur (⊕). Vous pouvez également appuyer sur la touche ENTER de la télécommande pour confirmer un paramètre sélectionné.

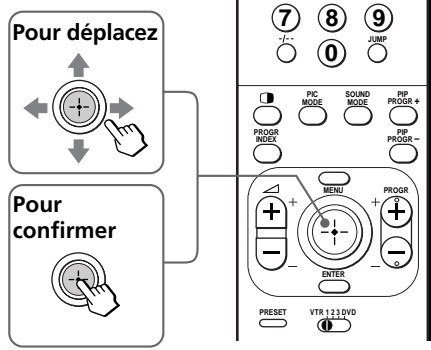

## Changer la langue d'affichage du menu

Vous pouvez également changer la langue d'affichage des menus ainsi que la langue d'affichage à l'écran. Pour plus de détails sur l'utilisation des menus, voir "Présentation du menu système" à la page 30.

**1** Appuyez sur MENU.

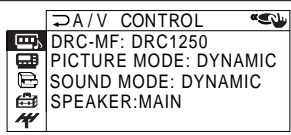

**2** Déplacez (⊕) vers le haut ou vers le bas pour sélectionner (⊕), et appuyez ensuite sur (⊕).

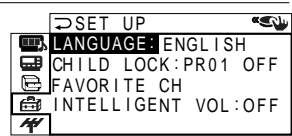
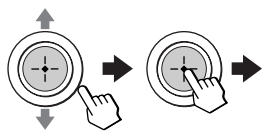

**3** Assurez-vous que "LANGUAGE" est sélectionné et appuyez ensuite sur (⊕).

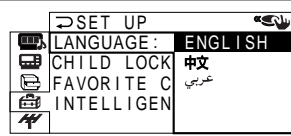
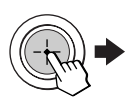

**4** Déplacez (⊕) vers le haut ou vers le bas pour sélectionner la langue de votre choix (par exemple "中文"), et appuyez ensuite sur (⊕).

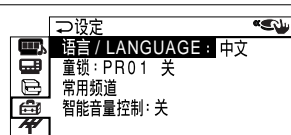
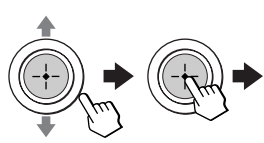

La langue d'affichage du menu sélectionnée apparaît.

**Pour revenir à l'écran normal**

Appuyez sur MENU.

**suite page suivante**

## Regarder la télévision (suite)



### Pour régler le programmeur d'éveil

- 1 Appuyez sur  jusqu'à ce que l'heure voulue apparaisse.

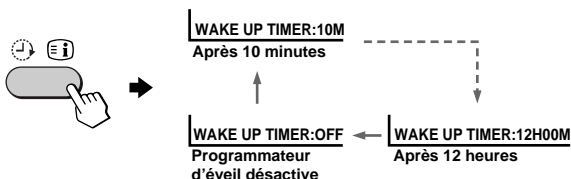
Le programmeur d'éveil démarre immédiatement après que vous l'avez réglé.



- 2 Sélectionnez la chaîne de télévision ou le mode vidéo avec lequel vous souhaitez vous éveiller.

- 3 Appuyez sur , ou réglez le programmeur d'extinction si vous voulez que le téléviseur de projection s'arrête automatiquement. L'indicateur  du téléviseur de projection est allumé en orange.

### Pour annuler

Appuyez sur  jusqu'à ce que "WAKE UP TIMER: OFF" apparaisse ou éteignez le téléviseur de projection.

#### Remarque

- Si aucune touche ou commande du téléviseur de projection n'est actionnée pendant au moins deux heures après qu'il a été mis sous tension à l'aide du programmeur d'éveil, le téléviseur de projection passe automatiquement en mode de veille. Pour continuer à regarder la télévision, appuyez sur une touche ou une commande du téléviseur de projection ou de la télécommande.

### Pour régler le programmeur d'extinction

Appuyez sur  jusqu'à ce que la durée voulue apparaisse.

Le programmeur d'extinction démarre immédiatement après que vous l'avez réglé.

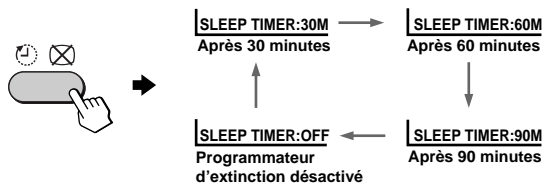

### Pour annuler

Appuyez sur  jusqu'à ce que l'indication "SLEEP TIMER: OFF" apparaisse ou mettez le téléviseur de projection hors tension.

## Sélection des modes d'image et de son

Vous pouvez sélectionner les modes d'image et de son et ajuster les paramètres de réglage en fonction des vos préférences sous l'option "PERSONAL".

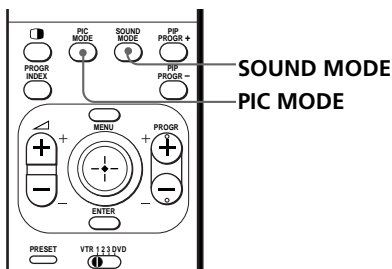

### Sélection du mode d'image

Appuyez plusieurs fois de suite sur PIC MODE jusqu'à ce que vous obteniez le mode d'image voulu.

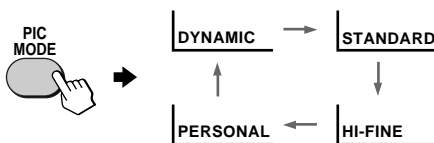

Sélectionnez	Pour
"DYNAMIC"	recevoir des images fortement contrastées.
"STANDARD"	recevoir des images normales.
"HI-FINE"	recevoir des images à haute résolution d'un contraste modéré.
"PERSONAL"	recevoir le dernier réglage d'image effectué par l'option "ADJUST" dans le menu "A/V CONTROL" (voir page 34).

### Sélection du mode de son

Appuyez plusieurs fois de suite sur SOUND MODE jusqu'à ce que vous obteniez le mode de son voulu.

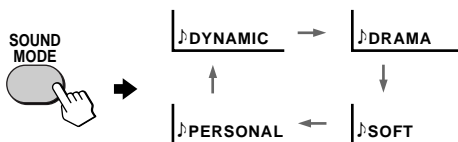

Sélectionnez	Pour
"DYNAMIC"	écouter un son clair et dynamique qui souligne les basses et les tonalités aiguës.
"DRAMA"	écouter le son qui accentue les voix et les tonalités aiguës.
"SOFT"	recevoir un son adouci.
"PERSONAL"	recevoir le dernier réglage du son effectué par l'option "ADJUST" dans le menu "A/V CONTROL" (voir page 34).

#### Conseil

- Vous pouvez également régler les modes de son et d'image à l'aide du menu (voir "Changement du réglage "A/V CONTROL" à la page 33).

# Visualisation d'images de haute qualité

## — "DRC-MF"

La fonction Digital Reality Creation-Multi Function (DRC-MF) vous permet d'afficher des images de haute qualité sur votre téléviseur de projection. Vous pouvez sélectionner "DRC1250" pour visualiser des images super réalistes (haute résolution) ou "DRC100" pour réduire le scintillement si nécessaire.

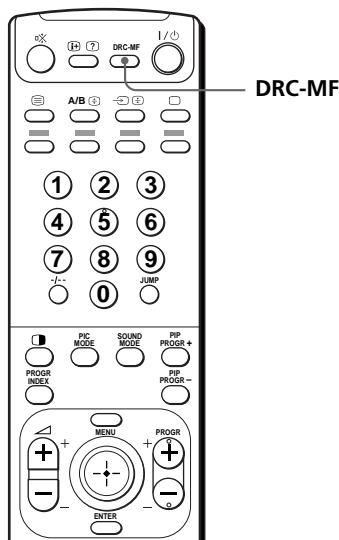

Appuyez plusieurs fois de suite sur DRC-MF jusqu'à ce que vous obteniez la qualité d'image voulue.

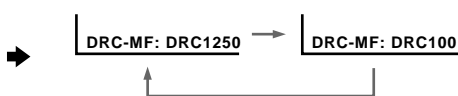

Sélectionnez	Pour
"DRC1250"	sélectionner des images à haute résolution.
"DRC100"	réduire le scintillement de l'écran.

### Conseil

- Si le signal d'émission est faible, il se peut que vous voyiez apparaître des points ou des parasites sur l'écran du téléviseur. Pour réduire ces interférences, activez le menu "A/V CONTROL" et sélectionnez "ADJUST" sous "PICTURE MODE", puis réglez "SHARP" de manière à atténuer la netteté (voir page 34).

### Remarque

- Le mode DRC-MF ne peut être sélectionné lorsque vous utilisez la fonction "PROGRAM INDEX" ou "FAVORITE CH" ou lorsque le mode "GAME MODE", "PIP" (image dans l'image) ou "TWIN" est activé ("ON").

Le logo DRC-MF () et "DRC-MF" sont des marques commerciales de Sony Corporation.

# Visualisation de vos chaînes préférées

## — "FAVORITE CH"

Vous pouvez afficher vos sept chaînes préférées pour pouvoir les sélectionner de façon simple et rapide.

Les sept dernières chaînes sélectionnées à l'aide des touches numériques sont affichées en mode "AUTO". Vous pouvez désigner vos sept chaînes préférées en mode "MANUAL" dans le menu "FAVORITE CH" (voir "Changement des sélections de chaînes préférées" à la page 42).

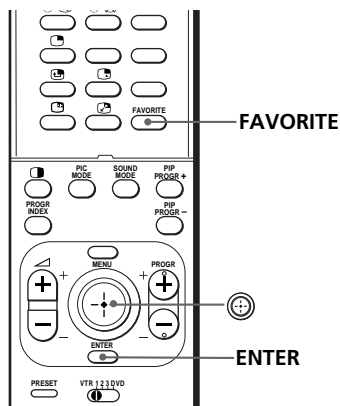



## Sélection d'une chaîne préférée

- 1 Appuyez sur FAVORITE.

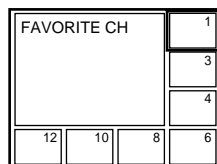
FAVORITE



- 2 Déplacez  vers le haut, le bas, la gauche ou la droite pour sélectionner la chaîne voulue (par ex., PR 8) et appuyez ensuite sur .

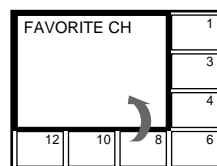
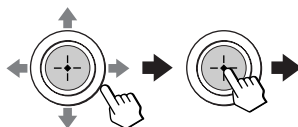

- 3 Appuyez de nouveau sur .

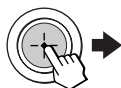

### Remarque

- La première fois que vous utilisez votre téléviseur de projection, sept chaînes présélectionnées apparaissent.

# Regarder deux programmes en même temps

## — "PIP", "TWIN"

La fonction d'image dans l'image (PIP) ou des images TWIN vous permet d'afficher directement une émission de télévision ou une source vidéo différente dans l'image principale.

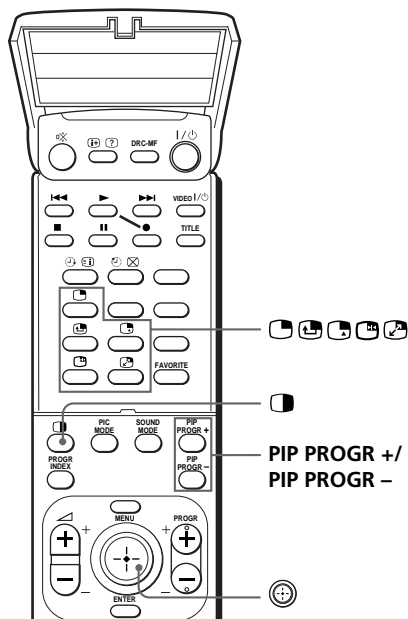

### Activation de la fenêtre PIP

Appuyez sur .

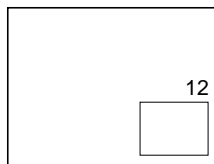

### Affichage d'images TWIN

Appuyez sur .

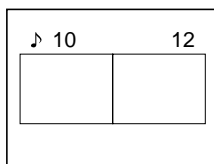









### Pour revenir à l'écran normal

Appuyez sur  (dans l'écran PIP) ou sur  (dans des images TWIN).



#### Conseil

- Vous pouvez également afficher l'écran PIP ou des images TWIN à l'aide du menu (voir "Changement du réglage MULTI PICTURE" à la page 36).

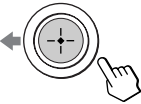
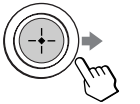
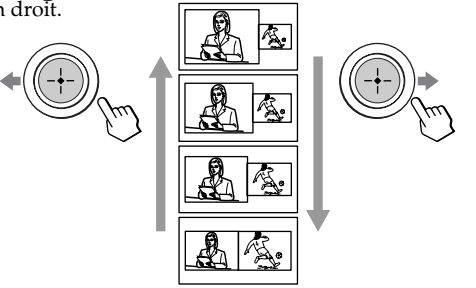
## Opérations PIP/TWIN complémentaires

Pour	Appuyez/Déplacez
changer une chaîne télévisée dans la fenêtre PIP ou dans l'image TWIN de droite	Appuyez sur PIP Progr + ou PIP Progr -. Pour une entrée vidéo, appuyez sur  .
commuter les images de l'écran principal et de la fenêtre PIP	Appuyez sur  . 
activer un arrêt sur image dans la fenêtre PIP	Appuyez sur  . Pour désactiver l'arrêt sur image, appuyez à nouveau sur la touche.
changer la position de la fenêtre PIP	Appuyez sur  . 
commuter les images TWIN gauche et droite	Appuyez sur  . 
changer la taille des fenêtres d'images TWIN	Déplacez  vers la gauche pour augmenter la taille de l'écran gauche. Déplacez  vers la droite pour augmenter la taille de l'écran droit. 

### Remarques

- La touche  est inopérante en mode d'images TWIN.
- Lorsque vous affichez une entrée vidéo dans la fenêtre PIP à une vitesse plus lente ou plus rapide, il se peut que l'image comporte des coupures en fonction du type de votre magnétoscope.
- Si vous affichez des systèmes de couleur différents sur l'écran principal et dans la fenêtre PIP, il se peut que la taille de la fenêtre PIP soit différente et que l'image PIP comporte des coupures. Il ne s'agit pas d'un dysfonctionnement du téléviseur de projection.
- Dans la fenêtre d'image TWIN, vous pouvez uniquement contrôler et écouter le son de l'image dans la fenêtre principale de gauche (🔊 apparaît à l'écran).
- Lorsque vous appuyez sur la touche  l'écran du téléviseur se met à scintiller ou se vide pendant environ une seconde avant que les images TWIN apparaissent. Cela n'indique pas un dysfonctionnement du téléviseur de projection.

# Affichage d'une mosaïque

## — "PROGRAM INDEX"

La fonction PROGRAM INDEX affiche toutes les chaînes de télévision présélectionnées dans douze ou sept sous-écrans pour pouvoir les sélectionner directement.

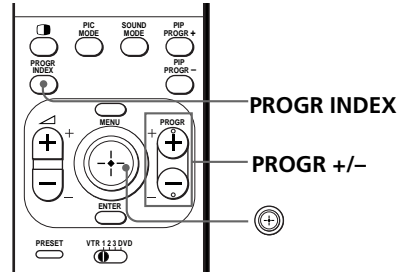

Appuyez sur PROGR INDEX.

Les douze premières chaînes présélectionnées apparaissent une par une dans le sens horaire en commençant par l'angle supérieur gauche.

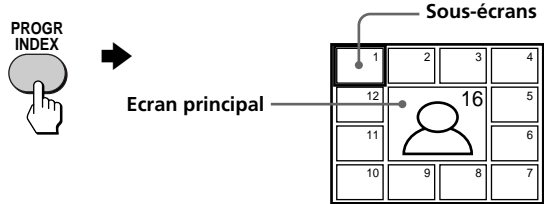

Si le nombre de chaînes de télévision présélectionnées est inférieur à huit, les sept premières chaînes présélectionnées apparaissent une à une dans le sens horaire et en commençant par l'angle supérieur droit.

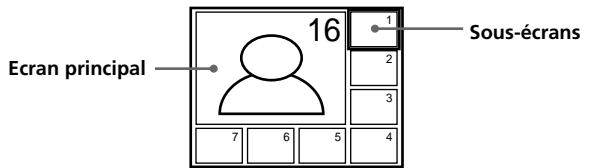

### Conseil

- Si vous appuyez sur la touche PROGR INDEX en mode d'images TWIN, l'image de gauche s'affiche comme écran principal du mode PROGRAM INDEX.

## Pour visualiser les douze chaînes présélectionnées suivantes ou les douze précédentes

Cette fonction est uniquement opérante si le nombre de chaînes de télévision présélectionnées est supérieur à douze.

Appuyez sur la touche PROGR +/- de la télécommande ou du téléviseur de projection.

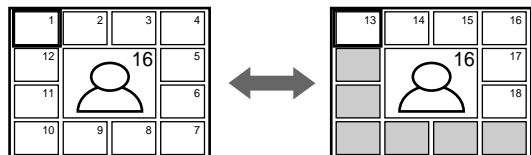



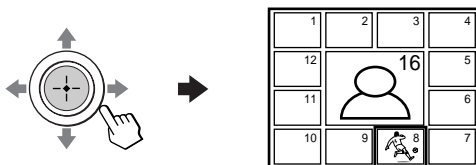

## Pour sélectionner directement la chaîne de votre choix parmi les sous-écrans

- 1 Déplacez  vers le haut, le bas, la gauche ou la droite pour amener le cadre sur l'écran de la chaîne que vous voulez regarder.

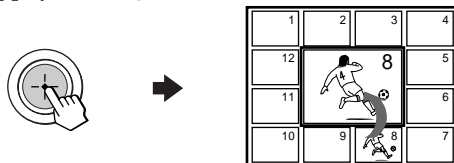

- 2 Appuyez sur .



- 3 Appuyez de nouveau sur .

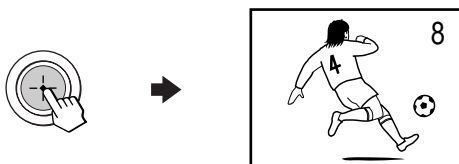

### Conseil

- Appuyez sur les touches numériques pour afficher directement la chaîne voulue.

## Pour revenir à l'écran normal

Appuyez de nouveau sur PROGR INDEX ou :

- 1 Sélectionnez "PROGRAM INDEX" dans le menu "MULTI PICTURE".
- 2 Appuyez sur .

### Conseil

- Vous pouvez également afficher plusieurs chaînes à l'aide du menu (voir "Changement du réglage MULTI PICTURE" à la page 36).

### Remarque

- Lorsque vous affichez plusieurs chaînes, seul le son de l'écran principal est audible.

# Regarder des émissions stéréo ou bilingues

Vous pouvez exploiter le son stéréo ou des émissions bilingues des systèmes stéréo NICAM et A2 (Allemagne).

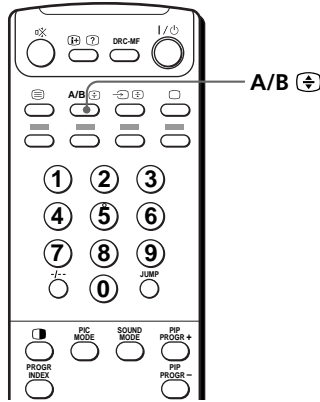

Appuyez plusieurs fois de suite sur A/B jusqu'à ce que vous receviez le son voulu.

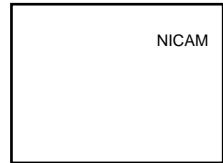

Le menu à l'écran change pour afficher le son sélectionné et l'indicateur  du téléviseur de projection s'allume en rouge.

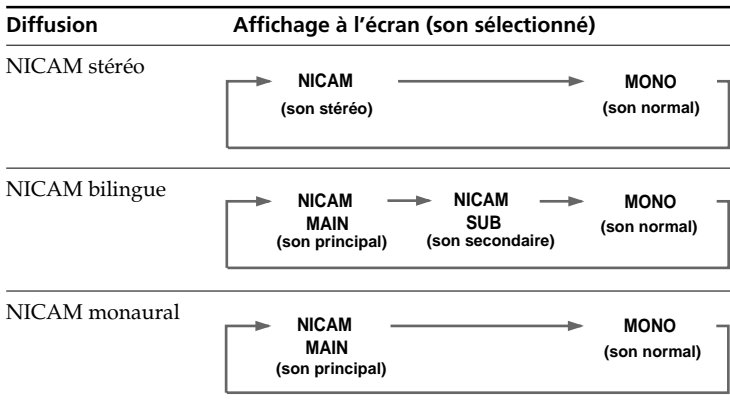

## Réception d'une émission NICAM



## Réception d'une émission A2 (Allemagne)

Diffusion	Affichage à l'écran (son sélectionné)
A2 (Allemagne) stéréo	 <p>MONO (son normal) → STEREO (son stéréo)</p>
A2 (Allemagne) bilingue	 <p>MAIN (son principal) → SUB (son secondaire)</p>

## Réception d'une émission NICAM ou A2 (Allemagne)

Système	Zone de réception
NICAM	Hong Kong, Singapour, Nouvelle Zélande, Malaisie, Thaïlande, etc.
A2 (Allemagne)	Australie, Malaisie, Thaïlande, etc.

### Remarques

- Si le signal devient très faible, le son passe automatiquement en mode monaural.
- Si le son est parasité lors d'une réception en NICAM, sélectionnez "MONO". Le son passe alors en mode monaural, mais les effets parasites sont atténués.
- Avant de recevoir un programme stéréo NICAM en Chine, veuillez vous assurer des conditions d'émission NICAM pour votre zone de résidence. Lors de la réception d'un programme stéréo NICAM, les conditions de réception peuvent varier en fonction de votre zone de résidence. De plus, les variations de puissance d'émission du signal NICAM peuvent affecter les conditions de réception.

## Si le son est distordu ou parasité lors de la réception d'une émission monaurale via la borne $\Gamma$ (antenne)

Appuyez plusieurs fois de suite sur A/B jusqu'à ce que l'indication "MONO" apparaisse à l'écran.

Pour désactiver le réglage du son monaural, appuyez de nouveau sur A/B jusqu'à ce que l'indication "AUTO" apparaisse à l'écran.



### Remarques

- Le réglage "MONO" ou "AUTO" est mémorisé pour chaque position de programmation.
- Vous ne pouvez pas recevoir de signal d'émission stéréo lorsque le téléviseur de projection se trouve en mode de réglage "MONO". En principe, réglez le téléviseur de projection en mode "AUTO".

# Visualisation du télétexte

Certaines stations de télévision diffusent un service d'information appelé "télétexte". Le télétexte vous permet de recevoir diverses informations telles que les prévisions météorologiques ou les nouvelles.

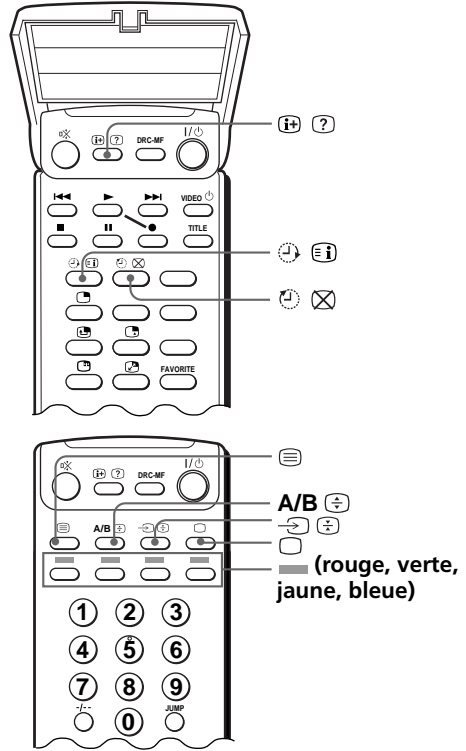

## Affichage du télétexte

- 1 Sélectionnez une chaîne de télévision qui retransmet le service de télétexte que vous voulez consulter.
- 2 Appuyez sur pour afficher le texte.



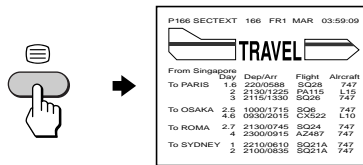









Une page de télétexte (en principe, la page d'index) s'affiche. S'il n'y a pas d'émission de télétexte, l'indication "100?" apparaît dans l'angle supérieur gauche de l'écran au bout d'environ 10 secondes.



## Pour désactiver le télétexte





Appuyez sur .

## Fonctions de télétexte complémentaires

Pour	Procédez comme suit
incruster une page de télétexte sur l'image télévisée	Appuyez sur  . Chaque fois que vous appuyez sur  , l'écran change comme suit : télétexte → télétexte et télévision → télévision.
vérifier le contenu d'un service de télétexte	Appuyez sur  . Un aperçu du contenu du télétexte et les numéros de page apparaissent sur l'écran.
sélectionner une page de télétexte	Appuyez sur les touches numériques pour introduire le numéro à trois chiffres de la page de télétexte* voulue. Si vous avez commis une erreur, réintroduisez le numéro de page correct. Pour accéder à la page précédente ou à la suivante, appuyez sur PROGR +/-.
bloquer une page de télétexte (interrompre le défilement des pages)	Appuyez sur  pour afficher le symbole "  " dans l'angle supérieur gauche de l'écran. Pour reprendre le fonctionnement normal du télétexte, appuyez sur  ou  .
révéler des informations dissimulées (par ex., une réponse à un jeu)	Appuyez sur  . Pour dévoiler les informations, appuyez à nouveau sur la touche.
agrandir l'écran de télétexte	Appuyez sur  . Chaque fois que vous appuyez sur  , l'affichage du télétexte change comme suit : Agrandissement moitié supérieure → Agrandissement moitié inférieure → Format normal.
attendre une page de télétexte tout en regardant une émission télévisée	1 Introduisez le numéro de la page de télétexte que vous voulez consulter et appuyez ensuite sur  . 2 Lorsque le numéro de la page est affiché, appuyez sur  pour faire apparaître le texte.

\* Vous pouvez également sélectionner une page de télétexte dont le numéro apparaît dans la zone de couleur au bas de l'écran à l'aide de la touche de couleur correspondante de la télécommande.

## Utilisation de FASTEXT

Cette fonction vous offre un accès rapide aux pages de télétexte utilisant FASTEXT. Lorsqu'une émission FASTEXT est retransmise, des menus de couleur apparaissent au bas de l'écran. Les couleurs des menus correspondent aux touches de la télécommande (rouge , verte , jaune , et bleue ).

### Pour accéder à un menu FASTEXT

Appuyez sur la touche de couleur de la télécommande correspondant au menu de votre choix. La page de menu apparaît sur l'écran au bout de quelques secondes.

# Exploitation de composants en option

Vous pouvez utiliser la télécommande fournie pour commander un appareil vidéo Sony comme un système Beta, 8 mm, VHS ou DVD.

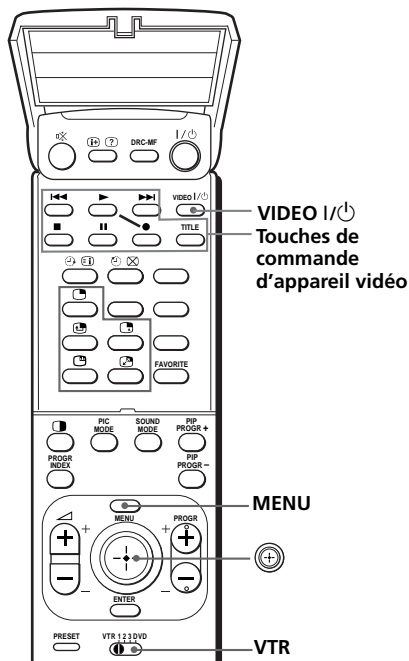

## Configuration de la télécommande pour commander un appareil raccordé

Commutez VTR pour sélectionner le type d'appareil voulu (voir tableau ci-dessous).

Par exemple, pour commander un magnéto-scope Sony 8 mm :

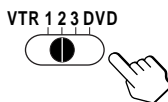

Pour commander	Sélectionner
DVD	DVD
VTR1 (Beta)	1
VTR2 (8 mm)	2
VTR3 (VHS)	3

### Remarques

- Si votre appareil vidéo est équipé d'un sélecteur COMMAND MODE, réglez ce sélecteur sur la même position que le commutateur VTR.
- Si cet appareil n'est pas équipé d'une fonction donnée, la touche correspondante de la télécommande est inopérante.

## Commander un magnétoscope à l'aide de la télécommande

Pour effectuer	Appuyez sur
mise sous/hors tension	VIDEO I / ⏻
enregistrement	▶ tout en maintenant ● enfoncé.
lecture	▶
arrêt	■
avance rapide (▶▶)	▶▶
rembobinage (◀◀)	◀◀
pause	 Appuyez de nouveau pour reprendre la lecture normale.
recherche d'image vers l'avant (▶▶) ou l'arrière (◀◀)	▶▶ ou ◀◀ en cours de lecture. Relâchez pour reprendre la lecture normale.



## Commander un lecteur DVD à l'aide de la télécommande

Pour effectuer	Appuyez sur
mise sous/hors tension	VIDEO I / ⏻
lecture	▶
arrêt	■
pause	 Appuyez de nouveau pour reprendre la lecture normale.
passer plusieurs plages d'un disque audio	▶▶ pour aller en avant ou ◀◀ pour aller en arrière.
afficher le menu de titres	TITLE
afficher le menu	MENU tout en maintenant ● enfoncé.
sélectionner un paramètre de menu	Déplacez ⌂ vers le haut, le bas, la gauche ou la droite tout en maintenant ● enfoncé.

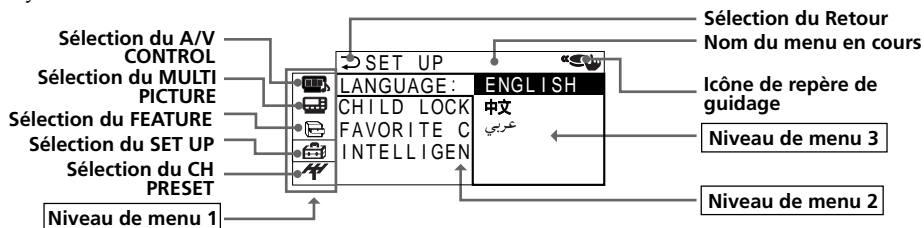

## Présentation du menu système

La touche MENU vous permet d'ouvrir un menu et de modifier les paramètres de réglage de votre téléviseur de projection. Nous vous présentons ci-dessous le menu système.



Niveau 1	Niveau 2	Niveau 3/Fonction	
"A/V CONTROL" 	"DRC-MF"	Réglage de mode "DRC-MF": "DRC1250" → "DRC100"	
	"PICTURE MODE"	"ADJUST"	Réglage de mode d'image: "DYNAMIC" → "STANDARD" → "HI-FINE" → "PERSONAL" → "ADJUST"
		"SOUND MODE"	Réglage de mode de son: "DYNAMIC" → "DRAMA" → "SOFT" → "PERSONAL" → "ADJUST"
	"SPEAKER"	"ADJUST"	Changement de l'option "PERSONAL": "PICTURE" → "COLOR" → "BRIGHT" → "HUE" → "SHARP"
		"SPEAKER"	Changement de l'option "PERSONAL": "BASS" → "TREBLE" → "BALANCE"
"MULTI PICTURE" 	"PIP"	Activation ou désactivation de la fonction PIP.	
	"PIP POSITION"	Changement de la position de l'écran PIP.	
	"SWAP"	Commutation des images des écrans principal et secondaire.	
	"TWIN"	Affichage d'une chaîne de télévision ou d'une source vidéo en arrière-plan de l'écran principal.	
	"PROGRAM INDEX"	Affichage de toutes les chaînes de télévision présélectionnées en même temps.	
"FEATURE" 	"WIDE MODE"	Activation ou désactivation de la fonction WIDE MODE.	
	"ECO MODE"	Activation ou désactivation de la fonction ECO MODE.	
	"GAME MODE"	Activation ou désactivation de la fonction GAME MODE.	



Niveau 1	Niveau 2	Niveau 3/Fonction
"SET UP" 	"LANGUAGE"	Changement de la langue des menus: "ENGLISH" → "中文" (Chinois) → "عربي" (Arabe)
	"CHILD LOCK"	Réglage de la position de l'image.
	"FAVORITE CH"	Sélection de chaînes préférées.
	"INTELLIGENT VOL"	Réglage du volume automatiquement.
"CH PRESET" 	"AUTO PROGRAM"	Présélection de chaînes automatiquement.
	"MANUAL PROGRAM"	Présélection de chaînes manuellement.
	"SKIP"	Saut des positions de programme indésirables ou inutilisées.
	"TV SYS"	Sélection du système de télévision: "B/G" → "I" → "D/K" → "M"
	"COL SYS"	Sélection du système couleurs: "AUTO" → "PAL" → "SECAM" → "NTSC3.58" → "NTSC4.43"

suite page suivante

## Présentation du menu système (suite)

### Utilisation du menu

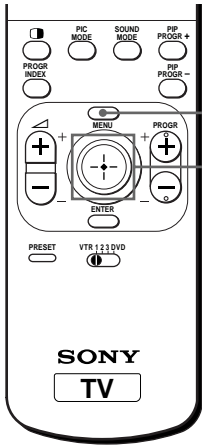

Appuyez sur la touche MENU pour afficher le menu.



→

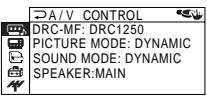

Déplacez le bouton de commande (⊕) vers le haut, le bas, la gauche ou la droite pour sélectionner le paramètre de votre choix.

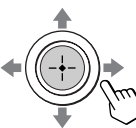

→

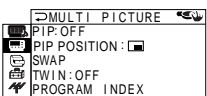

Appuyez sur le bouton de commande (⊕) pour confirmer votre sélection et/ou passer au niveau suivant. Vous pouvez également appuyer sur la touche ENTER de la télécommande pour effectuer cette opération.

OU



→

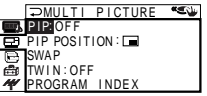

### Autres opérations de menu

Pour	Appuyez sur/Déplacez
Régler la valeur de réglage	Déplacez ⊕ vers le haut, le bas, la gauche ou la droite.
Passer au niveau de menu suivant / précédent	Déplacez ⊕ vers la gauche ou vers la droite.
Désactiver le menu	Appuyez sur MENU.

#### Conseils

- Pour quitter le niveau de menu 2 pour passer au niveau de menu 1, déplacez ⊕ vers le haut ou vers le bas jusqu'à ce que l'icône de retour (⏪) soit mise en évidence et appuyez ensuite sur ⊕ ou ENTER.
- Les touches MENU, ENTER et ↖ / + - du téléviseur de projection peuvent également être utilisées pour exécuter les opérations ci-dessus.
- Les touches ↑ + et ↓ - du téléviseur de projection peuvent également être utilisées au lieu de déplacer le bouton de commande (⊕) vers le haut ou le bas.

#### Remarque

- Si plus de 60 secondes s'écoulent entre les entrées, l'écran de menu disparaît.

# Changement du réglage "A/V CONTROL"

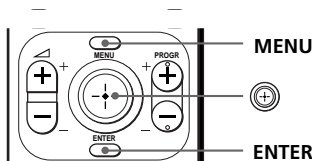

Le menu "A/V CONTROL" vous permet de changer les réglages du son et de l'image.

**1** Appuyez sur MENU.



**2** Déplacez vers le haut ou vers le bas pour sélectionner , et appuyez ensuite sur .

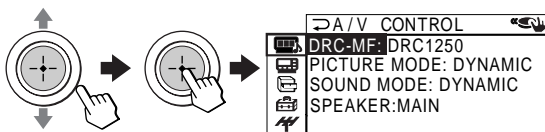

**3** Déplacez vers le haut ou vers le bas pour sélectionner "DRC-MF", "PICTURE MODE", "SOUND MODE" ou "SPEAKER", et appuyez ensuite sur .

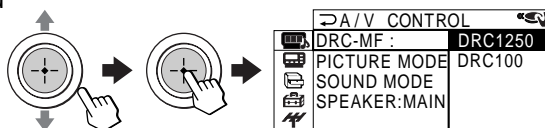

**4** Déplacez vers le haut ou vers le bas pour sélectionner l'option de votre choix et appuyez ensuite sur .

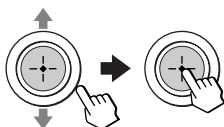

Pour	Sélectionnez
"DRC-MF"	"DRC1250" ou "DRC100".
"PICTURE MODE"	"DYNAMIC", "STANDARD", "HI-FINE", "PERSONAL*", ou "ADJUST".
"SOUND MODE"	"DYNAMIC", "DRAMA", "SOFT", "PERSONAL"* ou "ADJUST".
"SPEAKER"	"MAIN" ou "CENTER IN".

\* Lorsque le mode "PERSONAL" est sélectionné, les derniers réglages d'image et de son effectués par le menu "ADJUST" sont reçus (voir page 34).

## Conseil

- Pour plus de détails sur les options des modes "DRC-MF", "PICTURE MODE"/"SOUND MODE" et "SPEAKER", reportez-vous respectivement aux pages 18, 17 et 35.



## Pour revenir à l'écran normal

Appuyez sur MENU.

**suite page suivante**



## Changement du réglage "A/V CONTROL" (suite)

### Réglage des options "ADJUST" sous "PICTURE MODE"

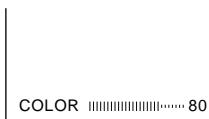
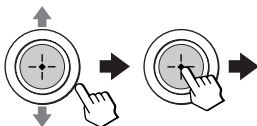
- 1** Déplacez  vers le haut ou vers le bas pour sélectionner le paramètre voulu (par ex., "COLOR") et appuyez ensuite sur .





- 2** Réglez la valeur conformément au tableau suivant, puis appuyez sur .

Pour	Déplacez  vers le bas ou vers la gauche pour	Déplacez  vers le haut ou vers la droite pour
"PICTURE"	diminuer le contraste de l'image	augmenter le contraste de l'image
"COLOR"	diminuer l'intensité des couleurs	augmenter l'intensité des couleurs
"BRIGHT"	rendre l'image plus foncée	rendre l'image plus claire
"HUE"*	augmenter les tons rouges de l'image	augmenter les tons verts de l'image
"SHARP"	adoucir les contours de l'image	rendre l'image plus nette

\* Vous pouvez uniquement régler "HUE" pour le système couleur "NTSC".

- 3** Répétez la procédure ci-dessus pour le réglage des autres paramètres. Les réglages effectués seront reçus lorsque vous sélectionnez "PERSONAL".

### Réglage des options "ADJUST" sous "SOUND MODE"

- 1** Déplacez  vers le haut ou vers le bas pour sélectionner le paramètre voulu (par ex., "BALANCE") et appuyez ensuite sur .

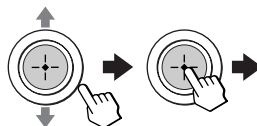

- 2** Réglez la valeur conformément au tableau suivant, puis appuyez sur .

Pour	Déplacez 
"BASS"	vers le bas ou vers la gauche pour diminuer les graves, vers le haut ou vers la droite pour augmenter les graves.
"TREBLE"	vers le bas ou vers la gauche pour diminuer les aiguës, vers le haut ou vers la droite pour augmenter les aiguës.
"BALANCE"	vers le bas ou vers la gauche pour augmenter le volume du haut-parleur gauche, vers le haut ou vers la droite pour augmenter le volume du haut-parleur droit.
"BBE"	vers le haut ou vers le bas pour sélectionner "HIGH", "LOW" ou "OFF". "BBE" produit un son plus clair.

- 3** Répétez la procédure ci-dessus pour le réglage des autres paramètres. Les réglages effectués seront reçus lorsque vous sélectionnez "PERSONAL".

## Réglage des options "SPEAKER"

- 1** Dans le menu "SPEAKER", déplacez  vers le haut ou vers le bas pour sélectionner l'option voulue (voir tableau ci-dessous).

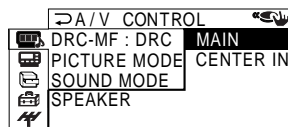
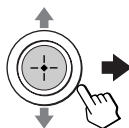

Sélectionnez	Pour
"MAIN"	écouter le son depuis un téléviseur de projection.
"CENTER IN"	utiliser les haut-parleurs du téléviseur de projection comme haut-parleurs centraux.

- 2** Appuyez sur  pour confirmer l'option sélectionnée.

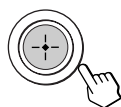

### Conseil

- Pour plus de détails sur le menu système et l'utilisation du menu, reportez-vous à "Présentation du menu système" à la page 30.

# Changement du réglage "MULTI PICTURE"

Le menu "MULTI PICTURE" vous permet d'utiliser les fonctions d'image dans l'image (PIP), d'images TWIN ou PROGRAM INDEX.

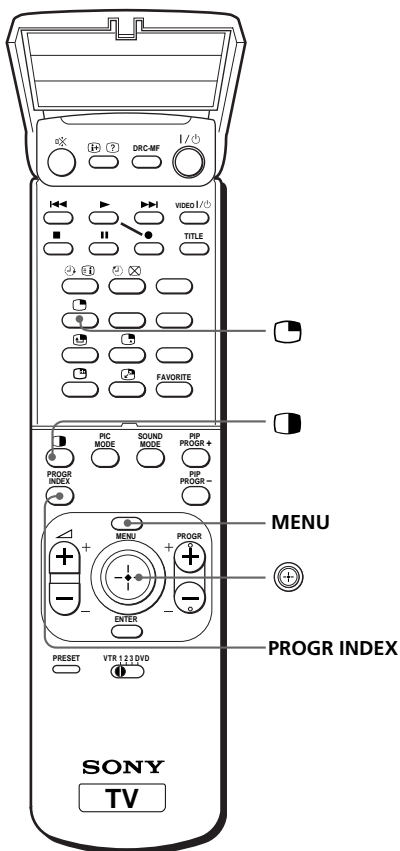

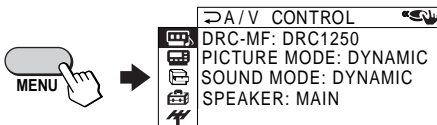

**1** Appuyez sur MENU.



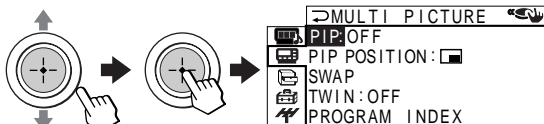





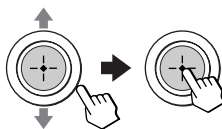



**2** Déplacez vers le haut ou vers le bas pour sélectionner et appuyez ensuite sur .



- 3** Déplacez  vers le haut ou vers le bas pour sélectionner l'option voulue (voir le tableau ci-dessous) et appuyez ensuite sur .



Sélectionnez	Pour
"PIP"	afficher la fenêtre PIP dans l'image principale. Déplacez  vers le haut ou vers le bas pour sélectionner "ON" et appuyez ensuite sur  .Pour désactiver ce mode, appuyez sur  ou sélectionnez "OFF" et appuyez ensuite sur  .
"PIP POSITION"	changer la position de la fenêtre PIP. Déplacez  vers le haut ou vers le bas pour sélectionner la position voulue et appuyez ensuite sur  .
"SWAP"	Commuter les écrans principal et PIP, ou les images TWIN gauche et droite.
"TWIN"	afficher une chaîne de télévision différente ou une image vidéo à côté de l'image principale. Déplacez  vers le haut ou vers le bas pour sélectionner "ON" et appuyez ensuite sur  .Pour la désactiver, appuyez sur  ou sélectionnez "OFF" et appuyez ensuite sur  .
"PROGRAM INDEX"	visualiser plusieurs chaînes dans les sous-écrans. Pour les désactiver, appuyez sur PROGRAM INDEX.

## Pour revenir à l'écran normal

Appuyez sur MENU.

### Conseil

- Pour plus de détails sur le menu système et l'utilisation du menu, reportez-vous à "Présentation du menu système" à la page 30.

# Changement du réglage "FEATURE"

Le menu "FEATURE" vous permet de changer la taille de l'image à l'écran lorsque vous recevez des signaux d'image en mode de grand écran (16:9e). Vous pouvez également ajuster le réglage de l'image de façon à ce qu'elle soit adaptée à la visualisation de jeux vidéo et à réduire la consommation d'électricité de votre téléviseur de projection.

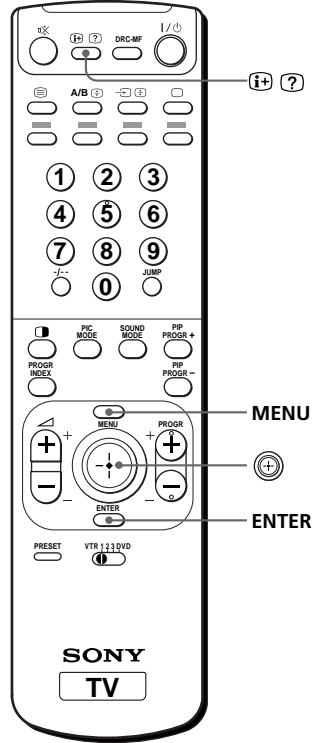

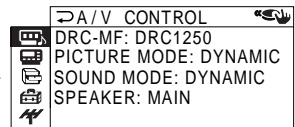
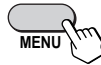

**1** Appuyez sur MENU.



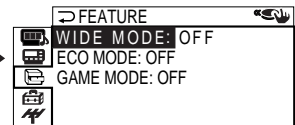
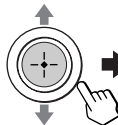







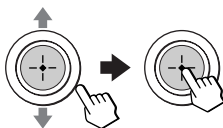



**2** Déplacez vers le haut ou vers le bas pour sélectionner , et appuyez ensuite sur .









- 3** Déplacez  vers le haut ou vers le bas pour sélectionner l'option voulue (voir le tableau ci-dessous) et appuyez ensuite sur .



Sélectionnez	Pour
"WIDE MODE"	<p>changer la taille de l'image lors de la réception de signaux d'image en mode de grand écran (16:9e).</p> <p>Déplacez  vers le haut ou vers le bas pour sélectionner "ON" et appuyez ensuite sur .</p> <div style="display: flex; align-items: center; justify-content: center;">  <span style="font-size: 2em; margin: 0 10px;">➔</span>  </div> <p>Pour restaurer le format d'image normal, sélectionnez "OFF" et appuyez ensuite sur .</p>
"ECO MODE"	<p>réduire la consommation d'électricité de votre téléviseur de projection et économiser l'énergie.</p> <p>Déplacez  vers le haut ou vers le bas pour sélectionner "ON" et appuyez ensuite sur .</p> <p>Pour désactiver ce mode, sélectionnez "OFF" et appuyez ensuite sur .</p>
"GAME MODE"	<p>ajuster le réglage de l'image de façon à ce qu'elle soit adaptée à la visualisation de jeux vidéo.</p> <p>Déplacez  vers le haut ou vers le bas pour sélectionner "ON" et appuyez ensuite sur .</p> <p>Pour désactiver ce mode, sélectionnez "OFF" et appuyez ensuite sur .</p>

#### Remarques

- Lorsque vous activez le "ECO MODE", il se peut que l'image devienne plus sombre. La désactivation du mode "ECO MODE" restaure les réglages originaux de l'image.
- Le mode "WIDE MODE" n'est disponible que lorsque vous avez sélectionné DRC1250 (mode NTSC) dans le menu "A/V CONTROL" avec entrée vidéo ou DVD.
- Les modes "WIDE MODE" et "GAME MODE" sont uniquement disponibles lors de la réception de signaux via les prises  (entrée vidéo),  (entrée S-VIDÉO) ou prises  (d'entrée vidéo composant) situées à l'avant et à l'arrière de votre téléviseur de projection.
- Quand le mode "ECO MODE" est activé, l'icône ECO MODE  apparaît dans l'angle inférieur droit de l'écran lorsque vous mettez le téléviseur de projection sous tension ou que vous appuyez sur la touche  de la télécommande (voir pages 13 et 14).

#### Pour revenir à l'écran normal

Appuyez sur MENU.

#### Conseil

- Pour plus de détails sur le menu système et l'utilisation du menu, reportez-vous à "Présentation du menu système" à la page 30.

# Changement du réglage "SET UP"

Le menu "SET UP" vous permet de :  
changer la langue d'affichage des menus, bloquer des chaînes, régler la position de l'image, programmer vos chaînes préférées et régler automatiquement le volume.

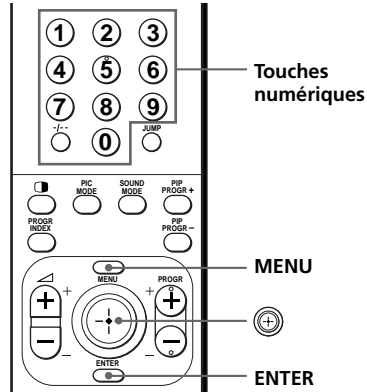

**1** Appuyez sur MENU.

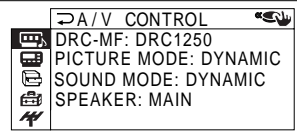

**2** Déplacez vers le haut ou vers le bas pour sélectionner et appuyez ensuite sur .

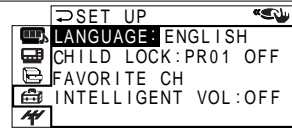
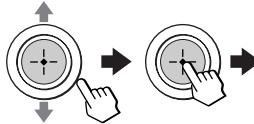

**3** Déplacez vers le haut ou vers le bas pour sélectionner l'option de votre choix et appuyez ensuite sur .

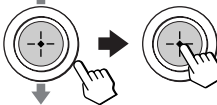



Sélectionnez	Pour
"LANGUAGE"	changer la langue d'affichage des menus (voir page 15).
"CHILD LOCK"	bloquer des chaînes (voir page 41).
"FAVORITE CH"	sélectionner vos chaînes préférées (voir pages 19 et 42).
"INTELLIGENT VOL"	régler automatiquement le volume de chaque chaîne télévisée. Déplacez  vers le haut ou vers le bas pour sélectionner "ON" et appuyez ensuite sur . Pour désactiver ce mode, sélectionnez "OFF" et appuyez ensuite sur .



## Pour revenir à l'écran normal

Appuyez sur MENU.

## Blocage de chaînes ("CHILD LOCK")

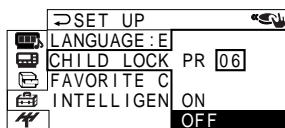
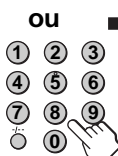
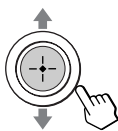
- 1** Après avoir sélectionné "CHILD LOCK", déplacez  vers le haut ou vers le bas ou appuyez sur les touches numériques (ou sur PROGR +/-) pour sélectionner la chaîne de votre choix (par ex., PR 06) et appuyez ensuite sur .



- 2** Déplacez  vers le haut ou vers le bas pour sélectionner "ON" et appuyez ensuite sur .
- Pour débloquer la chaîne, sélectionnez "OFF".

Le symbole de verrouillage () apparaît à l'écran lorsque "ON" est sélectionné.

Si une chaîne bloquée est sélectionnée, le symbole de verrouillage apparaît à l'écran.

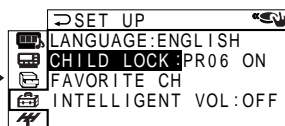
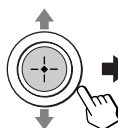

- 3** Répétez les étapes 1 et 2 pour bloquer d'autres chaînes.

### Pour revenir à l'écran normal

Appuyez sur MENU.

#### Remarque



- Si vous présélectionnez une chaîne verrouillée, cette chaîne sera déverrouillée automatiquement (voir page 43).

## Changement du réglage "SET UP" (suite)

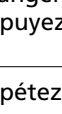

### Changement des sélections de chaînes préférées



- 1 Après avoir sélectionné "FAVORITE CH", assurez-vous que "MODE" est sélectionné et appuyez ensuite sur .

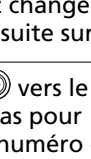





FAVORITE CH	
MODE:	AUTO
1. PR01	
2. PR02	
3. PR06	
4. PR08	
- 2 Déplacez  vers le haut ou vers le bas pour sélectionner "MANUAL" et appuyez ensuite sur .



FAVORITE CH	
MODE:	MANUAL
1. PR01	5. PR09
2. PR02	6. PR11
3. PR06	7. PR13
4. PR08	
- 3 Déplacez  vers le haut ou vers le bas pour sélectionner la chaîne que vous voulez changer et appuyez ensuite sur .



FAVORITE CH	
MODE:	MANUAL
1. PR01	5. PR09
2. PR02	6. PR11
3. PR06	7. PR13
4. PR08	
- 4 Déplacez  vers le haut ou vers le bas pour changer le numéro et appuyez ensuite sur .



FAVORITE CH	
MODE:	MANUAL
1. PR01	5. PR09
2. PR02	6. PR11
3. PR05	7. PR13
4. PR08	
- 5 Répétez les étapes 3 et 4 pour programmer d'autres chaînes.

### Pour revenir à l'écran normal

Appuyez sur MENU.

#### Remarque

- Si vous appuyez sur les touches PROGR +/- ou sur les touches numériques à l'étape 4 ci-dessus, le téléviseur de projection affiche immédiatement la chaîne.

# Changement du réglage "CH PRESET"

Le menu "CH PRESET" vous permet d'ajuster la configuration de votre téléviseur de projection. Par exemple, vous pouvez syntoniser manuellement une chaîne émettant avec un faible signal et qui ne peut être syntonisée suivant la procédure de présélection automatique.

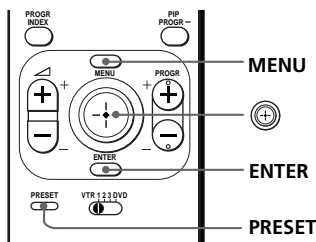

**1** Appuyez sur MENU.



**2** Déplacez  $\oplus$  vers le haut ou vers le bas pour sélectionner  $\text{⚡}$ , et appuyez ensuite sur  $\oplus$ .

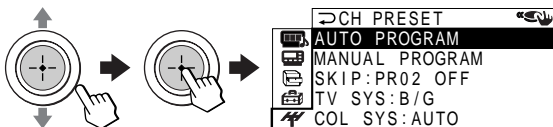

**3** Déplacez  $\oplus$  vers le haut ou vers le bas pour sélectionner l'option voulue et appuyez ensuite sur  $\oplus$ .

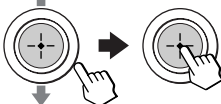

Sélectionnez	Pour
"AUTO PROGRAM"	présélectionner les chaînes automatiquement.
"MANUAL PROGRAM"	présélectionner les chaînes manuellement. Voir "Présélection manuelle des chaînes" à la page 44.
"SKIP"	sauter des chaînes indésirables ou inutilisées. 1 Déplacez $\oplus$ vers le haut ou vers le bas ou appuyez sur les touches numériques (ou sur PROGR +/-) jusqu'à ce que le numéro de la chaîne indésirable ou inutilisée apparaisse et appuyez ensuite sur $\oplus$ . 2 Sélectionnez "ON" et appuyez ensuite sur $\oplus$ . 3 Pour désactiver d'autres chaînes, répétez les étapes 1 et 2. Pour restaurer une chaîne omise, sélectionnez "OFF" à l'étape 2.
"TV SYS"	sélectionner le système de télévision.
"COL SYS"	sélectionner le système couleur. En principe, réglez-le sur "AUTO".

## Pour revenir à l'écran normal

Appuyez sur MENU.

### Conseil

- Pour plus de détails sur le menu système et la manière de l'utiliser, reportez-vous à la section de "Présentation du menu système" à la page 30.

**suite page suivante**

## Changement du réglage "CH PRESET" (suite)

### Présélection manuelle des chaînes

**1** Après avoir sélectionné "MANUAL PROGRAM", sélectionnez le numéro de programmation sous lequel vous voulez présélectionner une chaîne.

(1) Assurez-vous que "PR" est sélectionné et appuyez ensuite sur  $\oplus$ .

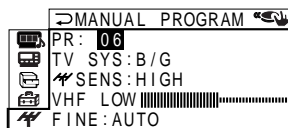
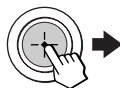

(2) Déplacez  $\oplus$  vers le haut ou vers le bas jusqu'à ce que le numéro de programmation que vous voulez présélectionner (par ex., le numéro de programmation "10") apparaisse dans le menu et appuyez ensuite sur  $\oplus$ .

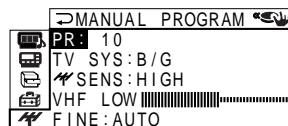
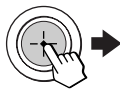
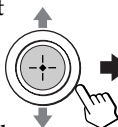

#### Conseils

- Vous pouvez aussi directement sélectionner le menu "MANUAL PROGRAM" en appuyant sur la touche PRESET de la télécommande.
- Vous pouvez également sélectionner le numéro de programmation à l'aide de la touche PROGR +/- ou des touches numériques.

**2** Sélectionnez la chaîne.

(1) Déplacez  $\oplus$  vers le haut ou vers le bas pour sélectionner "VHF LOW", "VHF HIGH" ou "UHF" et appuyez ensuite sur  $\oplus$ .

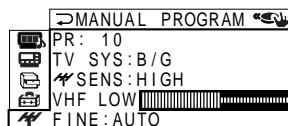
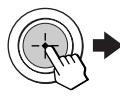
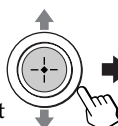

(2) Déplacez  $\oplus$  vers le haut ou vers le bas jusqu'à ce que les émissions de la chaîne voulue apparaissent sur l'écran du téléviseur et appuyez ensuite sur  $\oplus$ .

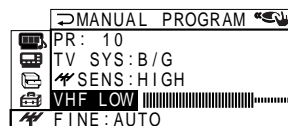
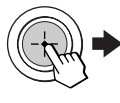
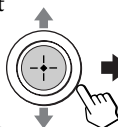

**3** Si le son de la chaîne voulue paraît anormal, sélectionnez le système de télévision approprié.

(1) Déplacez  $\oplus$  vers le haut ou vers le bas pour sélectionner "TV SYS" et appuyez ensuite sur  $\oplus$ .

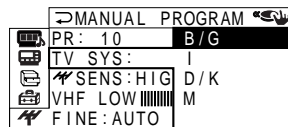
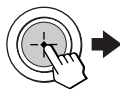
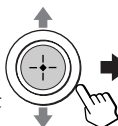

(2) Déplacez  $\oplus$  vers le haut ou vers le bas jusqu'à ce que le son devienne normal, et appuyez ensuite sur  $\oplus$ .

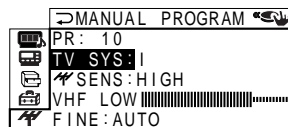
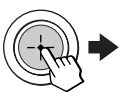
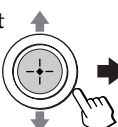

## 4 Si vous n'êtes pas satisfait de la qualité du son et de l'image, vous pouvez l'améliorer à l'aide de la fonction de syntonisation "FINE".

- (1) Déplacez vers le haut le bas pour sélectionner "FINE" et appuyez ensuite sur .

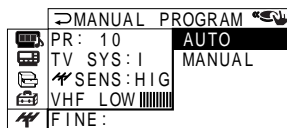
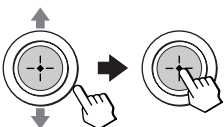

- (2) Déplacez vers le haut ou vers le bas pour sélectionner "MANUAL" et appuyez ensuite sur .

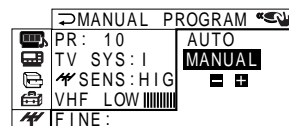
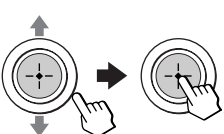

- (3) Déplacez vers le haut, le bas, la gauche ou la droite jusqu'à obtention d'une qualité de son et d'image optimale et appuyez ensuite sur .

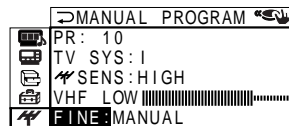
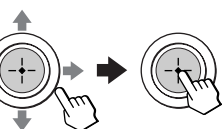

L'icône + ou - dans le menu clignote pendant la syntonisation.

## 5 Si le signal de télévision est trop puissant et si l'image comporte des distorsions, vous pouvez ajuster la sensibilité de réception du téléviseur.

- (1) Déplacez vers le haut ou vers le bas pour sélectionner "SENS", et appuyez ensuite sur .

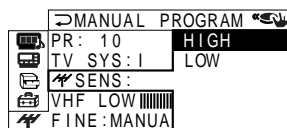
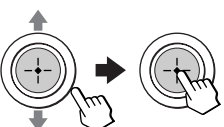

- (2) Déplacez vers le haut ou vers le bas pour sélectionner "LOW" et appuyez ensuite sur .

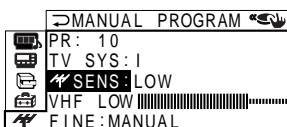
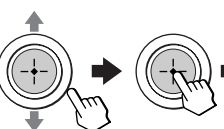

### Pour revenir à l'écran normal







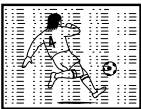

Appuyez sur MENU.

#### Remarques







- Les réglages du système de télévision ("TV SYS") et de la sensibilité de réception télévisée ("SENS") sont mémorisés pour chaque numéro de programmation.
- Si vous présélectionnez une chaîne verrouillée, cette chaîne sera déverrouillée automatiquement (voir page 41).

## Dépannage

Si vous rencontrez des problèmes dans le cadre de l'utilisation de votre téléviseur de projection, consultez le guide de dépannage ci-dessous. Si le problème persiste, consultez votre revendeur Sony.

Symptôme	Cause possible	Solutions	Page
<b>Image neigeuse</b>  <b>Son parasité</b> 	<ul style="list-style-type: none"> <li>La connexion est desserrée ou le câble est endommagé.</li> <li>La présélection des canaux ne convient pas ou n'est pas terminée.</li> <li>Le type d'antenne ne convient pas.</li> <li>L'orientation de l'antenne ne convient pas.</li> <li>La transmission du signal est faible.</li> </ul>	<ul style="list-style-type: none"> <li>Vérifiez le câble d'antenne et le raccordement au téléviseur de projection, au magnétoscope et à la prise murale.</li> <li>Appuyez sur la touche PRESET pour afficher le menu "MANUAL PROGRAM" et présélectionnez de nouveau la chaîne.</li> <li>Vérifiez le type de l'antenne (VHF/UHF). Demandez conseil à un revendeur Sony.</li> <li>Ajustez l'orientation de l'antenne. Demandez conseil à un revendeur Sony.</li> <li>Essayez d'utiliser un amplificateur.</li> </ul>	<p>5</p> <p>44</p> <p>-</p> <p>-</p> <p>-</p>
<b>Image distordue</b>  <b>Son parasité</b> 	<ul style="list-style-type: none"> <li>Les signaux de diffusion sont trop puissants.</li> </ul>	<ul style="list-style-type: none"> <li>Appuyez sur la touche PRESET pour afficher le menu "MANUAL PROGRAM". Sélectionnez ensuite "SENS: LOW".</li> <li>Coupez ou désactivez l'amplificateur s'il est utilisé.</li> </ul>	<p>45</p> <p>-</p>
<b>Bonne image</b>  <b>Son parasité</b> 	<ul style="list-style-type: none"> <li>Le réglage du système de télévision ne convient pas.</li> </ul>	<ul style="list-style-type: none"> <li>Si le son de toutes les chaînes est parasité, activez le menu "CH PRESET" et sélectionnez "AUTO PROGRAM" pour présélectionner de nouveau les chaînes.</li> <li>Si le son de certains canaux est parasité, sélectionnez le canal, puis faites apparaître le menu "CH PRESET" et sélectionnez le système de télévision (TV SYS) approprié.</li> </ul>	<p>43</p> <p>44</p>
<b>Pas d'image</b>  <b>Pas de son</b> 	<ul style="list-style-type: none"> <li>Le cordon d'alimentation, l'antenne ou le magnétoscope n'est pas branché.</li> <li>Le téléviseur de projection n'est pas sous tension.</li> </ul>	<ul style="list-style-type: none"> <li>Vérifiez la connexion du cordon d'alimentation, de l'antenne et du magnétoscope.</li> <li>Appuyez sur I/⏻ de la télécommande.</li> <li>Appuyez sur ⏻ du téléviseur de projection pour éteindre le téléviseur de projection environ cinq secondes, puis rallumez-le.</li> </ul>	<p>5</p> <p>13</p> <p>14</p>



Symptôme	Cause possible	Solutions	Page
Bonne image 	• Le niveau du volume est trop bas.	• Appuyez sur $\triangleleft$ + pour augmenter le volume du son.	14
	• Le son est coupé.	• Appuyez sur $\% \times$ pour annuler cet effet.	14
Pas de son 	• Le signal d'émission présente un problème de transmission.	• Appuyez sur A/B jusqu'à obtention d'un son de meilleure qualité.	24
	• Le réglage "SPEAKER" du menu "AV CONTROL" ne convient pas.	• Lors d'une connexion à la prise $\square \leftarrow$ C- (entrée du haut-parleur central) de votre téléviseur de projection afin d'utiliser les haut-parleurs du téléviseur de projection comme haut-parleurs centraux, réglez SPEAKER: CENTER IN, ou réglez SPEAKER: MAIN afin d'écouter le son depuis un téléviseur de projection.	35
Lignes pointillées ou zébrures 	• Il y a des interférences locales dues à des voitures, des enseignes au néon, un sèche-cheveux, des générateurs de courant, etc.	• N'utilisez pas de sèche-cheveux ou tout autre équipement à proximité du téléviseur de projection. • Réglez l'orientation de l'antenne pour réduire les interférences au minimum. Adressez-vous à votre distributeur Sony pour plus de conseils.	-
	• Les signaux de diffusion sont réfléchis par des montagnes ou des bâtiments à proximité.	• Utilisez une antenne fortement directionnelle. • Utilisez la fonction de syntonisation fine ("FINE").	-
Images doubles ou "fantômes" 	• L'antenne doit être réorientée.	• Réglez l'orientation de l'antenne. Adressez-vous à votre distributeur Sony pour plus de conseils.	-
	• L'utilisation d'un amplificateur ne convient pas.	• Coupez ou désactivez l'amplificateur s'il est utilisé.	-
	• Le réglage du niveau des couleurs est trop faible.	• Faites apparaître le menu "A/V CONTROL" et sélectionnez "ADJUST" dans "PICTURE MODE", puis réglez le niveau "COLOR".	34
Pas de couleurs 	• Le réglage du système de couleur ne convient pas.	• Faites apparaître le menu "CH PRESET" et vérifiez le réglage du système de couleur ("COL SYS") (en principe, réglez-le sur "AUTO").	43
	• L'antenne doit être réorientée.	• Réglez l'orientation de l'antenne. Adressez-vous à votre distributeur Sony pour plus de conseils.	-
	• Les perturbations magnétiques des haut-parleurs externes ou d'un autre appareil, ou le sens du champ magnétique terrestre peuvent affecter le téléviseur de projection.	• Eloignez les haut-parleurs externes ou tout autre appareil du téléviseur de projection. Ne déplacez pas le téléviseur de projection lorsque il est allumé. Appuyez sur $\odot$ du téléviseur de projection pour l'éteindre pendant environ cinq minutes, puis rallumez-le.	-
Taches de couleurs anormales 			



suite page suivante

## Dépannage (suite)





Symptôme	Cause possible	Solutions	Page
Le téléviseur de projection ne peut recevoir le signal d'émission stéréo.	<ul style="list-style-type: none"> <li>Le réglage de réception stéréo ne convient pas.</li> </ul>	<ul style="list-style-type: none"> <li>Appuyez sur A/B jusqu'à ce que "AUTO" apparaisse à l'écran.</li> </ul>	24
<b>OU</b> Le son commute fréquemment les modes stéréo et monaural.	<ul style="list-style-type: none"> <li>La connexion est lâche ou le câble est endommagé.</li> </ul>	<ul style="list-style-type: none"> <li>Vérifiez le câble et la connexion de l'antenne au téléviseur de projection, au magnétoscope et à la prise murale.</li> </ul>	5
	<ul style="list-style-type: none"> <li>L'antenne doit être réorientée.</li> </ul>	<ul style="list-style-type: none"> <li>Réorientez l'antenne. Demandez conseil à un revendeur Sony.</li> </ul>	–
	<ul style="list-style-type: none"> <li>Le signal d'émission présente un problème de transmission.</li> </ul>	<ul style="list-style-type: none"> <li>Appuyez sur A/B jusqu'à obtention d'un son de meilleure qualité.</li> </ul>	24
L'indication "100?" apparaît dans le haut de l'écran après environ 10 secondes et il n'y a pas d'affichage du télétexte.	<ul style="list-style-type: none"> <li>Aucun télétexte n'est transmis sur ce canal.</li> </ul>	—	26
L'affichage du télétexte n'est pas complet (image neigeuse ou doubles images).	<ul style="list-style-type: none"> <li>La connexion est desserrée ou le câble est endommagé.</li> </ul>	<ul style="list-style-type: none"> <li>Vérifiez le câble d'antenne et le raccordement au téléviseur de projection, au magnétoscope et au mur.</li> </ul>	5
	<ul style="list-style-type: none"> <li>L'orientation de l'antenne n'est pas appropriée.</li> </ul>	<ul style="list-style-type: none"> <li>Ajustez l'orientation de l'antenne. Adressez-vous à votre distributeur Sony pour plus de détails.</li> </ul>	–
	<ul style="list-style-type: none"> <li>La transmission du signal est trop faible.</li> </ul>	<ul style="list-style-type: none"> <li>Essayez d'utiliser un amplificateur.</li> <li>Utilisez la fonction de syntonisation fine ("FINE").</li> </ul>	– 45
Des lignes mobiles apparaissent sur l'écran du téléviseur de projection.	<ul style="list-style-type: none"> <li>Présence d'interférences de sources extérieures, par ex. de machineries lourdes, proximité d'une station de retransmission.</li> </ul>	<ul style="list-style-type: none"> <li>Utilisez la fonction de syntonisation fine ("FINE").</li> </ul>	45
Ne peut pas jouer les jeux de tir.	<ul style="list-style-type: none"> <li>Certains jeux de tir concernant le ciblage d'un rayon de lumière sur l'écran de télévision avec un fusil électronique ou fusil à canon rayé ne peuvent pas être utilisés avec votre téléviseur de projection. Pour tout détail, voir l'instruction manuelle fournie avec le logiciel de jeu vidéo.</li> </ul>	—	–

Symptôme	Cause possible	Solutions	Page
Le châssis du téléviseur de projection craque.	<ul style="list-style-type: none"> <li>Les variations de température ambiante peuvent entraîner une dilatation ou une contraction du châssis du téléviseur de projection. Il ne s'agit pas d'un dysfonctionnement.</li> </ul>	—	—
Vous ressentez une décharge d'électricité statique lorsque vous touchez le châssis du téléviseur de projection.	<ul style="list-style-type: none"> <li>Il s'agit de la même décharge d'électricité statique que lorsque vous touchez des poignées de porte métalliques ou les portières d'une voiture, en particulier lorsque l'air est sec, par exemple en hiver. Cela n'indique pas un dysfonctionnement.</li> </ul>	—	—

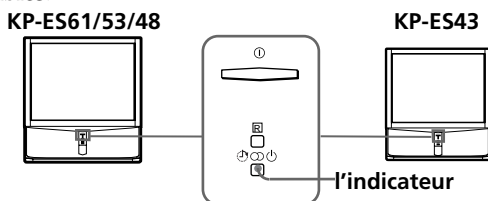
## Fonction d'autodiagnostic

Votre téléviseur de projection est équipé d'une fonction d'autodiagnostic. Si un problème se pose au niveau de votre téléviseur de projection, l'indicateur  (veille) se met à clignoter en rouge. Le nombre de fois que l'indicateur  clignote indique les causes possibles.



- 1** Vérifiez si l'indicateur  clignote plusieurs fois en rouge à des intervalles de 3 secondes.
- 2** Comptez le nombre de fois que l'indicateur  clignote.
- 3** Appuyez sur  (alimentation principale) pour mettre le téléviseur hors tension.
- 4** Informez le centre de service après-vente Sony le plus proche du nombre de fois que l'indicateur  clignote.  
N'oubliez pas de prendre note de la désignation du modèle et du numéro de série indiqués à l'arrière du téléviseur de projection.

# Identification des composants et des commandes

## A l'avant et à l'intérieur des panneaux inférieurs

KP-ES61/53/48 Panneau avant

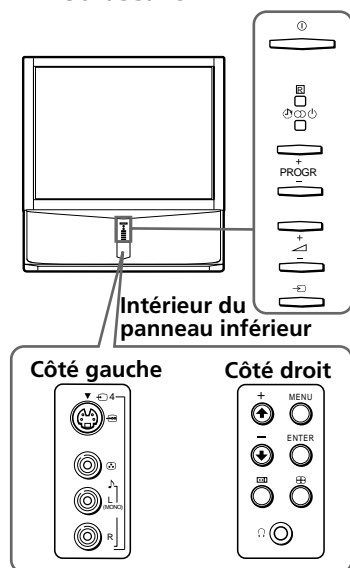

KP-ES43 Panneau avant

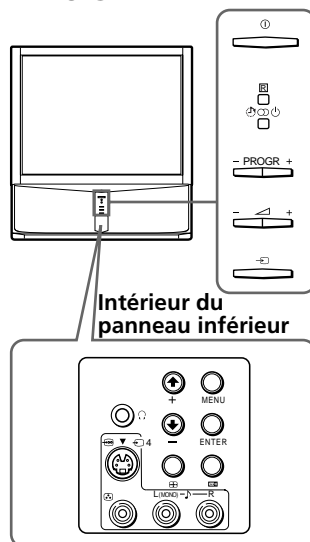

Touche	Fonction	Page
<b>Panneau frontal</b>		
①	Mise hors tension complète ou mise sous tension du téléviseur de projection.	13
PROGR +/-	Sélection du numéro d'un programme.	13
+/-	Réglage du volume.	14
↔	Sélection de l'entrée télévisée ou vidéo.	14
<b>Intérieur du panneau inférieur</b>		
MENU	Affichage du menu.	32
ENTER	Confirmation des paramètres sélectionnés.	32
⊕	Réglage de la convergence.	7
▶▶	Présélection automatique des chaînes.	6
↑+ / ↓-	Sélection d'un élément de menu.	32
📞	Prise pour casque d'écoute.	-

## Télécommande

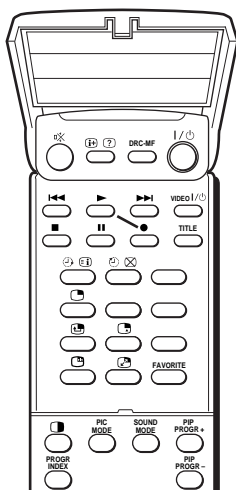
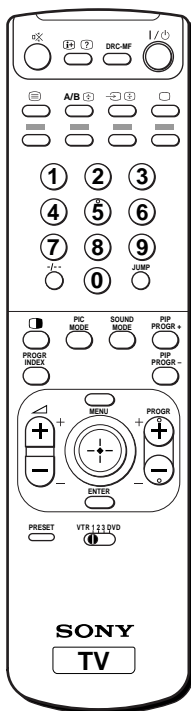

Le nom des touches de la télécommande est indiqué dans des couleurs différentes pour représenter les fonctions disponibles.

### Couleur d'identification Fonction de la touche

Blanc	Fonctions générales du téléviseur
Vert	Fonctions du télétexte
Jaune	Fonctions PIP

Touche	Fonction	Page
I / ⏻	Mise hors tension temporaire ou mise sous tension du téléviseur de projection.	13
PROGR +/-	Sélection du numéro d'un programme.	13
0 - 9, -/-	Saisie de numéros.	13
i+	Affichage d'informations à l'écran.	14
⊘	Coupage du son.	14
□	Affichage d'une chaîne de télévision.	
↶	Sélection de l'entrée télévisée ou vidéo.	14
↵ +/-	Réglage du volume.	14
JUMP	Retour à la chaîne précédente.	14
<b>Programmateurs</b>		
⌚	Programmation de la mise sous tension automatique du téléviseur de projection.	16
⌚	Programmation de la mise hors tension automatique du téléviseur de projection.	16
SOUND MODE	Sélection du mode audio.	17
PIC MODE	Sélection du mode d'image.	17
DRC-MF	Sélection du mode DRC-MF.	18
<b>Chaînes préférées</b>		
FAVORITE	Affichage des chaînes préférées.	19
⊕	Sélection d'une chaîne.	19
<b>Fonctions PIP et d'images Twin</b>		
🖼️	Affichage de la fenêtre PIP.	20
🖼️	Affichage d'images TWIN.	20
⊕	Réglage de la taille des images Twin.	21
PIP PROGR + / PIP PROGR -	Changement de chaîne en mode PIP/d'image Twin.	21
🖼️	Sélection de l'entrée vidéo pour le mode PIP/d'image Twin.	21
🖼️	Commutation image principale et PIP/images Twin.	21
🖼️	Arrêt sur image dans la fenêtre PIP.	21
🖼️	Réglage de la position de la fenêtre PIP.	21

suite page suivante



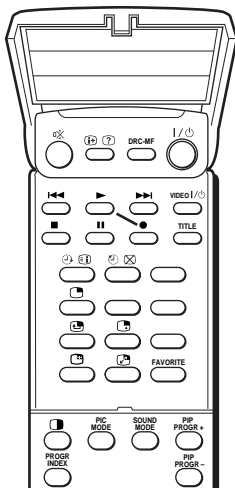
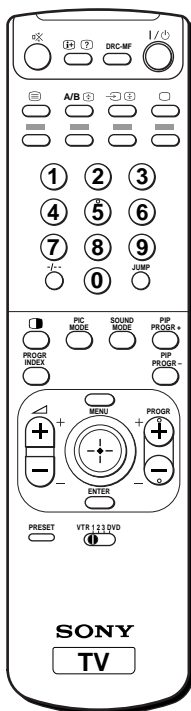



## Identification des composants et des commandes (suite)



Touche	Fonction	Page
Index des chaînes		
PROGR INDEX	Affichage de toutes les chaînes de télévision présélectionnées.	22
PROGR +/-	Visualisation des 12 chaînes de télévision suivantes/précédentes.	22
	Sélection d'une chaîne.	23
Fonctionnement stéréo/bilingue		
A/B	Sélection du mode stéréo/bilingue.	24
Télétexte		
	Affichage du télétexte.	26
	Affichage du sommaire des services de télétexte.	27
	Arrêt du défilement des pages de télétexte.	27
	Affichage des informations dissimulées.	27
	Agrandissement de l'affichage du télétexte.	27
	Affichage de l'image télévisée en attendant la page de télétexte sélectionnée.	27
0 - 9	Saisie du numéro de la page de télétexte voulue.	27
PROGR +/-	Affichage de la page précédente ou suivante.	
(rouge, verte, jaune, bleue)	Accès à un menu FASTEXT.	27
Composants en option		
VTR	Configuration de la télécommande.	28
VIDEO I /	Alimentation.	29
TITLE	Affichage du menu de titres.	29
	Lecture.	29
	Avance rapide/recherche avant.	29
	Rembobinage/recherche arrière.	29
	Enregistrement.	29
	Arrêt.	29
	Pause.	29
Fonctions du menu		
MENU	Affichage du menu.	32
	Sélection, réglage et confirmation des paramètres sélectionnés.	32
ENTER	Confirmation des paramètres sélectionnés.	32
PRESET	Affichage du menu "MANUAL PROGRAM".	44



# Specifications

	KP-ES61MN1/ KP-ES61HK1/ KP-ES61ME1/ KP-ES61SN1	KP-ES53MN1/ KP-ES53HK1/ KP-ES53ME1/ KP-ES53SN1	KP-ES48MN1/ KP-ES48HK1/ KP-ES48ME1/ KP-ES48SN1	KP-ES43MN1/ KP-ES43HK1/ KP-ES43ME1/ KP-ES43SN1
<b>Projection system</b>	3 picture tubes, 3 lenses, horizontal inline system			
<b>Picture tube</b>	7 inch high-brightness monochrome tubes (6.3 raster size), with optical coupling and liquidcooling system			
<b>Projection lenses</b>	High performance, large-diameter hybrid lens F1.0			
<b>Screen size</b>	61 inches	53 inches	48 inches	43 inches
<b>Television system</b>	B/G, I, D/K, M			
<b>Color system</b>	PAL, PAL 60, SECAM, NTSC4.43, NTSC3.58			
<b>Stereo/Bilingual system</b>	NICAM Stereo/Bilingual B/G, I; A2 Stereo/Bilingual (German) B/G			
<b>Channel coverage</b>				
<b>B/G</b>	VHF : E2 to E12 / UHF : E21 to E69 / CATV : S01 to S03, S1 to S41			
<b>I</b>	UHF : B21 to B68 / CATV : S01 to S03, S1 to S41			
<b>D/K</b>	VHF : C1 to C12, R1 to R12 / UHF : C13 to C57, R21 to R60 / CATV : S01 to S03, S1 to S41, Z1 to Z39			
<b>M</b>	VHF : A2 to A13 / UHF : A14 to A79 / CATV : A-8 to A-2, A to W+4, W+6 to W+84			
<b>⌚ (Antenna)</b>	75-ohm external terminal			
<b>Audio output (Speaker)</b>	13W + 13W, (10% distortion)			
<b>Number of terminal</b>				
 <b>(Video)</b>	Input: 4 Output: 1	Phono jacks; 1 Vp-p, 75 ohms		
 <b>(Audio)</b>	Input: 4 Output: 1	Phono jacks; 500 mVrms		
 <b>(S Video)</b>	Input: 2	Y: 1 Vp-p, 75 ohms, unbalanced, sync negative C: 0.286 Vp-p, 75 ohms		
 <b>(Component Video)</b>	Input: 1	Phono jacks Y: 1 Vp-p, 75 ohms, sync negative C <sub>B</sub> /B-Y: 0.7 Vp-p, 75 ohms C <sub>R</sub> /R-Y: 0.7 Vp-p, 75 ohms Audio: 500 mVrms		
 <b>(Headphones)</b>	Output: 1	Phono jack; 500 mVrms		
 <b>(Headphones)</b>	Output: 1	Stereo minijack		
<b>Dimensions (w/h/d, mm)</b>	1372 × 1542 × 661.5	1218 × 1423 × 623	1091 × 1336 × 580	966 × 1078 × 532
<b>Mass (kg)</b>	90	76	68	61

**Power requirements** 110 V – 240 V (For KP-ES61MN1/KP-ES53MN1/KP-ES48MN1/KP-ES43MN1/  
KP-ES61ME1/KP-ES53ME1/KP-ES48ME1/KP-ES43ME1)

220 V – 240 V (For KP-ES61HK1/KP-ES53HK1/KP-ES48HK1/KP-ES43HK1/  
KP-ES61SN1/KP-ES53SN1/KP-ES48SN1/KP-ES43SN1)

**Power consumption (W)** 270 W (For KP-ES61MN1/KP-ES53MN1/KP-ES48MN1/KP-ES43MN1/  
KP-ES61ME1/KP-ES53ME1/KP-ES48ME1/KP-ES43ME1)

255 W (For KP-ES61HK1/KP-ES53HK1/KP-ES48HK1/KP-ES43HK1/  
KP-ES61SN1/KP-ES53SN1/KP-ES48SN1/KP-ES43SN1)

Design and specifications are subject to change without notice.

Printed in Malaysia