

# Projection TV

---

Operating Instructions \_\_\_\_\_ GB

Mode d'emploi \_\_\_\_\_ FR

XXXXXXXXXX \_\_\_\_\_ CT

XXXXXXXXXX \_\_\_\_\_ CS

دفتريچہ راہنما \_\_\_\_\_ PR

تعليمات التشغيل \_\_\_\_\_ AR

*KP-EF61*

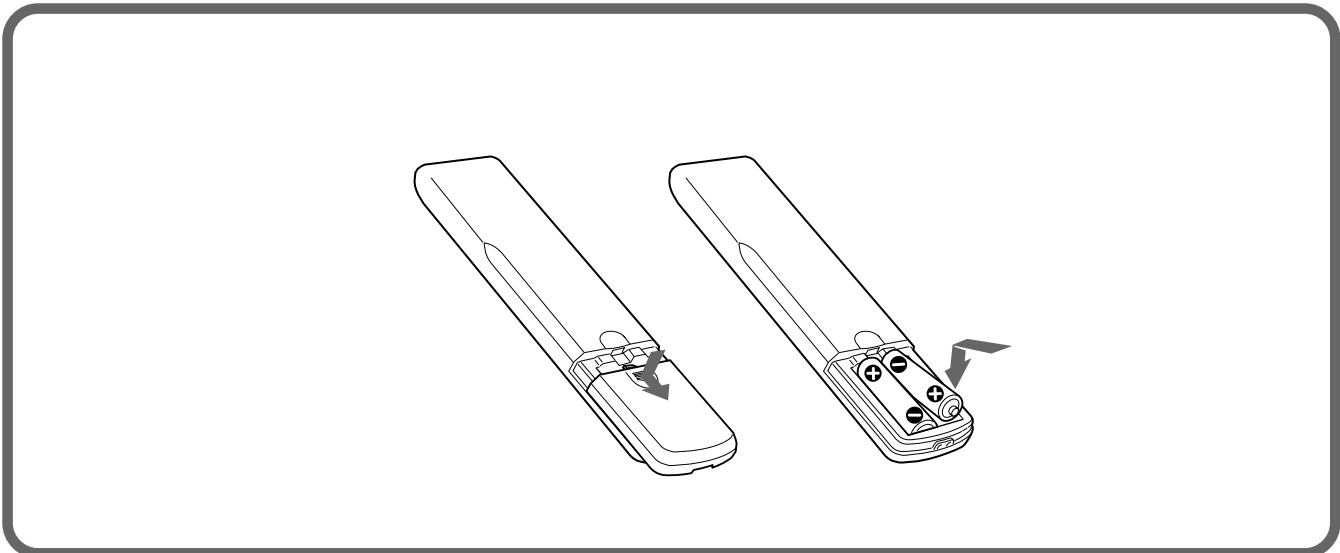
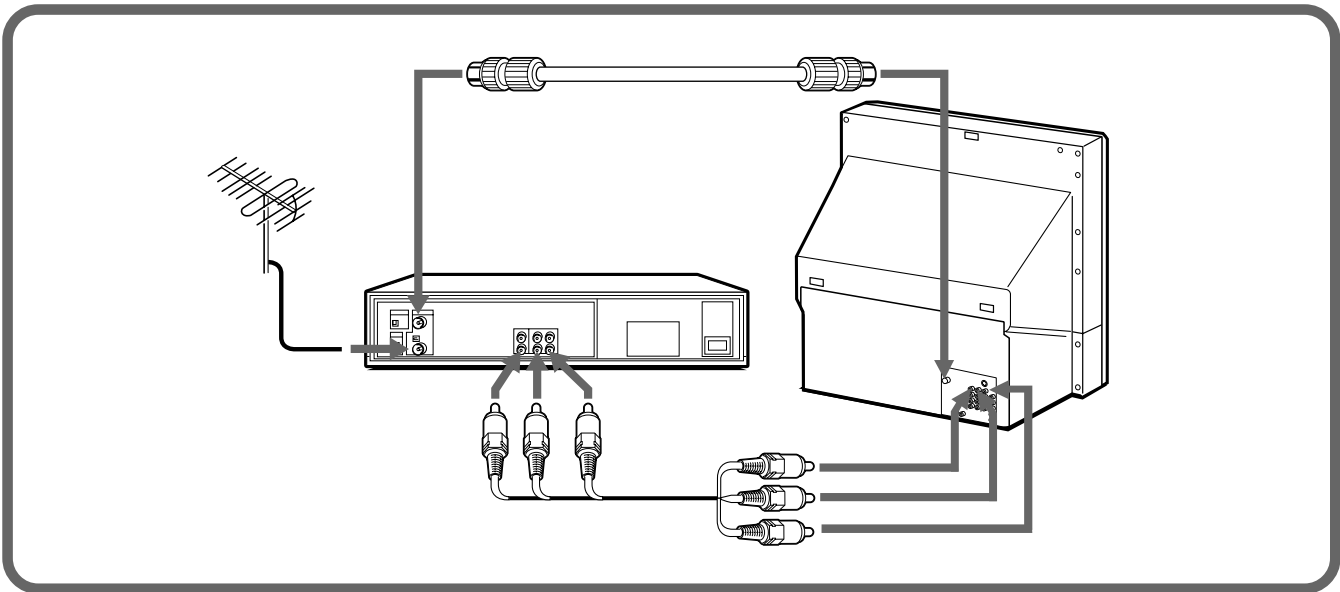
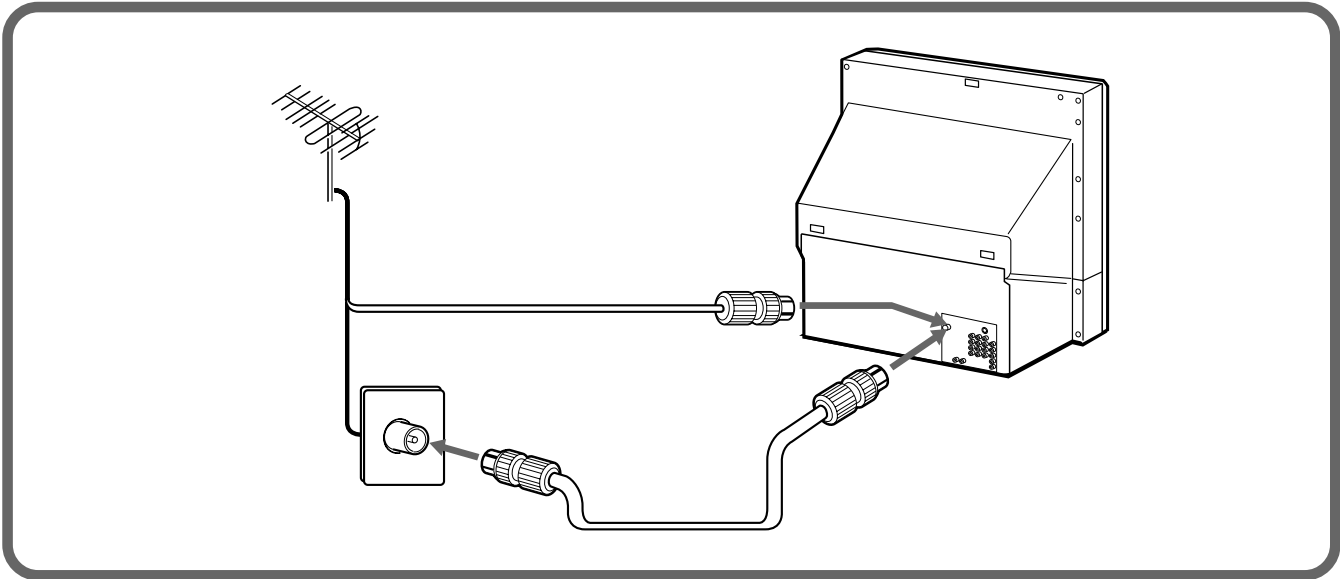

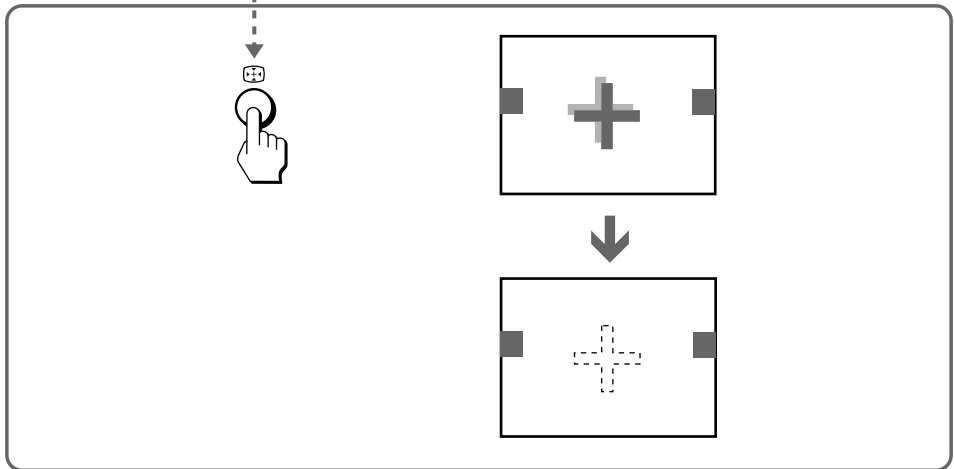
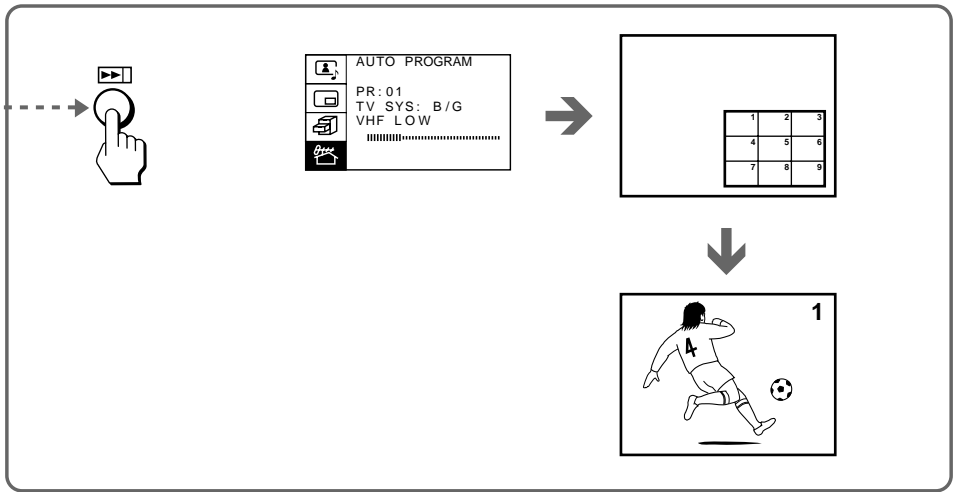
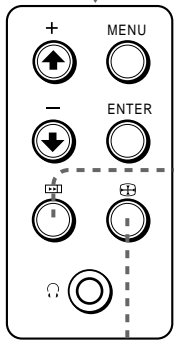
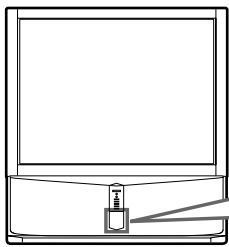

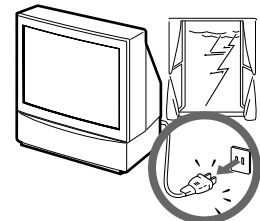
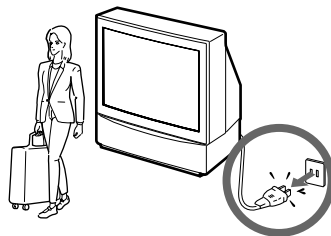
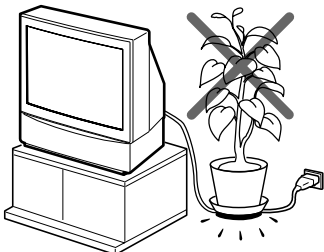
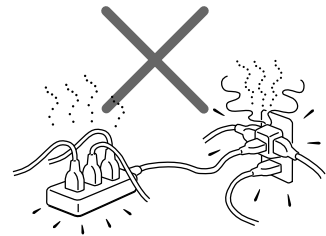
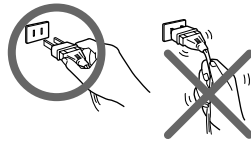
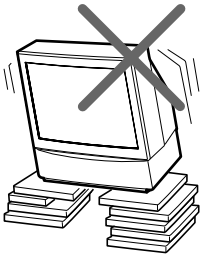
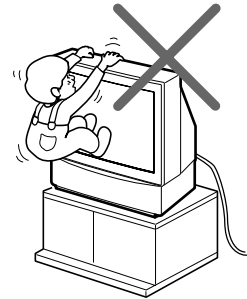
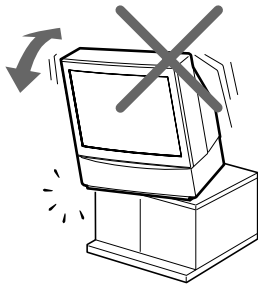
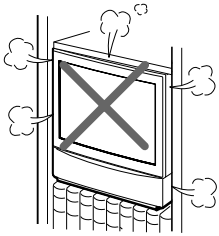
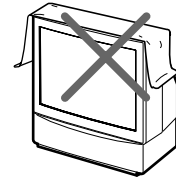
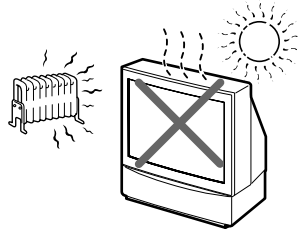
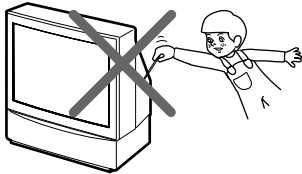
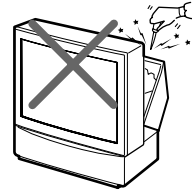
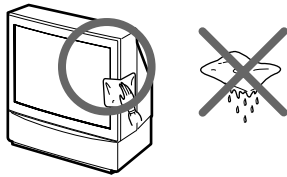
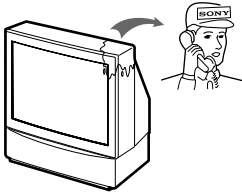
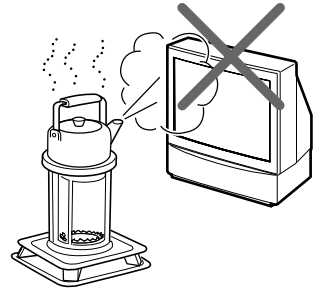
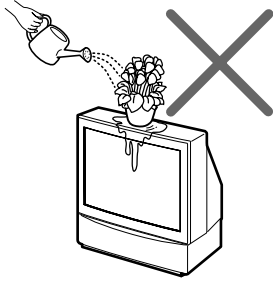
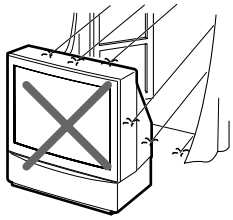

# WARNING

To prevent fire or shock hazard, do not expose the projection TV to rain or moisture. Dangerously high voltages are present inside the projection TV. Do not open the cabinet. Refer servicing to qualified personnel only.

*For general safety:*

- Do not expose the projection TV to rain or moisture.
- Do not open the rear cover.

*For safe installation:*

- Do not block the ventilation openings.
- Do not install the projection TV in hot, humid or excessively dusty places.
- Do not install the projection TV where it may be exposed to mechanical vibrations.
- Avoid operating the projection TV at temperatures below 5°C (41°F).
- If the projection TV is transported directly from a cold to a warm location, or if the room temperature has changed suddenly, the picture may be blurred or show poor color. This is because moisture has condensed on the mirror or lenses inside. If this happens, let the moisture evaporate before using the projection TV.
- To obtain the best picture, do not expose the screen to direct illumination or direct sunlight. It is recommended to use spot lighting directed down from the ceiling or to cover the windows that face the screen with opaque drapery. It is desirable to install the projection TV in a room where the floor and walls are not of reflecting material. If necessary, cover them with dark carpeting or wall paper.
- Do not install the appliance in a confined space, such as a bookcase or built-in cabinet.

*For safe operations:*

- Do not operate the projection TV on anything but 110–120/220–240 V AC, 50/60 Hz.
- Do not operate the projection TV if any liquid or solid object falls in it—have it checked immediately.
- Do not keep the projection TV plugged in if you are not going to use it for several days.
- Do not pull the power cord to disconnect the projection TV. Pull it out by the plug.

*Caution*

- When using TV games, computers, and similar products with your projection TV, keep the brightness and contrast functions at low settings. If a fixed (non-moving) pattern is left on the screen for long periods of time at a high brightness or contrast setting, the image can be permanently imprinted onto the screen. These types of imprints are not covered by your warranty because they are the result of misuse.
- Avoid touching the screen surface and do not scratch it with hard objects.

# Table of contents

---

## Getting Started

- 6 Connections
- 10 Installing the projection TV
- 11 Getting to know the remote commander
- 12 Introducing the menu system
- 13 Changing the menu language
- 14 Presetting channels
- 17 Adjusting the convergence (CONVERGENCE)

---

## Operations

- 18 Watching the TV
- 20 Adjusting the picture and sound
- 22 Listening with dynamic sound (POWER BASSO)
- 23 Listening to the surround sound (HYPER SURROUND)
- 24 Selecting a stereo or bilingual program
- 25 Viewing multiple programs at the same time (PROGRAM INDEX)
- 26 Displaying frame-by-frame pictures (STROBE)
- 26 Using the Picture-in-Picture (PIP) features
- 28 Viewing Teletext
- 30 Displaying Teletext on the PIP screen (PIP TEXT)
- 31 Viewing a video game screen (GAME MODE)
- 32 Customizing the TV

---

## Additional Information

- 33 Troubleshooting
- 34 Cleaning the screen
- 34 Specifications

GB

# Connections

## Connecting a VHF antenna or a combination VHF/UHF antenna — 75-ohm coaxial cable (round)

Attach an optional IEC antenna connector to the 75-ohm coaxial cable.  
Plug the connector into the  $\Upsilon$  (antenna) socket at the rear of the TV.

Rear of TV

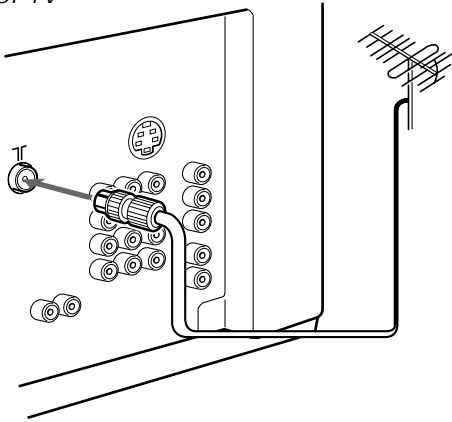

or

Rear of TV

On a wall

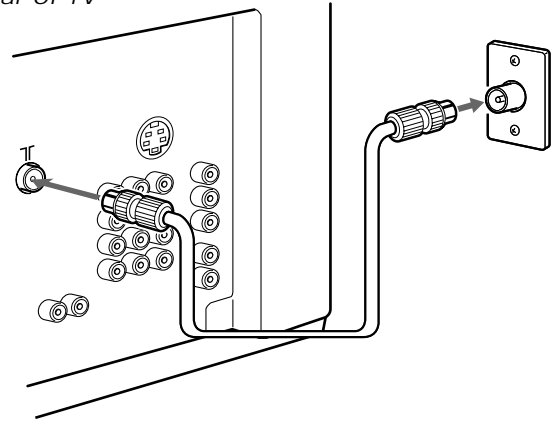

## Connecting optional equipment

You can connect optional audio/video equipment to your TV such as a VCR, multi disc player, camcorder, video game or stereo system.

### Connecting video equipment using video input jacks

Rear of TV

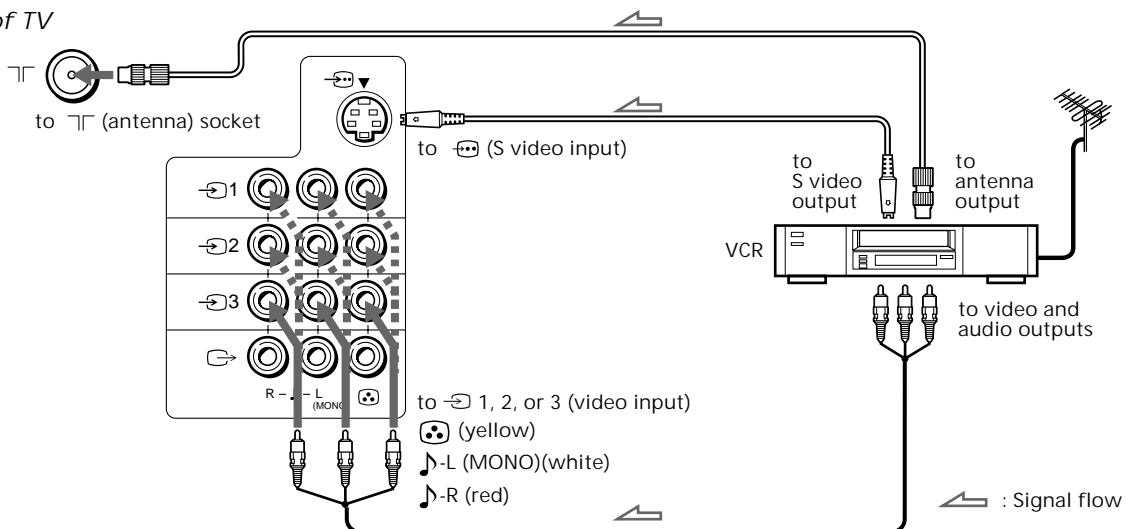

Front of TV

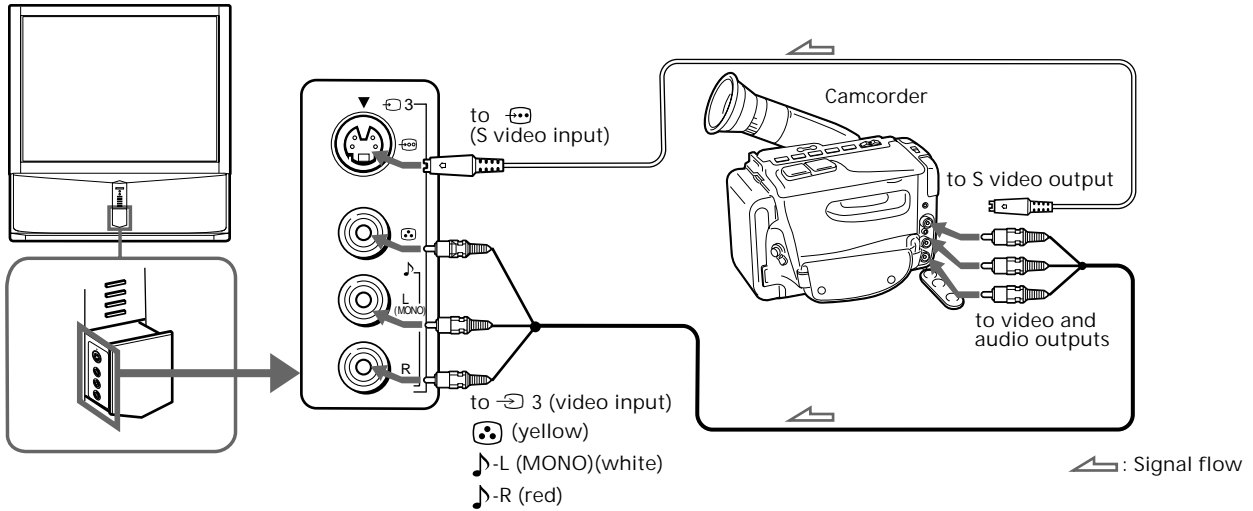

When connecting a monaural VCR  
 Connect the yellow plug to (video input) and the black plug to ♪-L (MONO) (audio input).

When connecting video game equipment  
 Connect video game equipment to the 3 (video input) jacks at the front or the rear of your TV.

When connecting a VCR to the antenna terminal  
 Preset the signal output from the VCR to the program position 0.

When connecting video equipment to the 3 (video input) jacks at the front and the rear  
 Do not connect video equipment to the 3 (video input) jacks at the front and the rear of your TV simultaneously; otherwise the picture will not be displayed properly on the screen.

If both S Video and video signals are input simultaneously  
 The S video input signal is selected. To view a video input signal, disconnect the (S video) connection.

Note on the video input  
 When no signal is input, the screen becomes blue.

Connecting audio/video equipment using (monitor/TV output) jacks  
 When the audio cable is connected to the (VARIABLE) jacks, you can adjust the volume with +/-.

Rear of TV

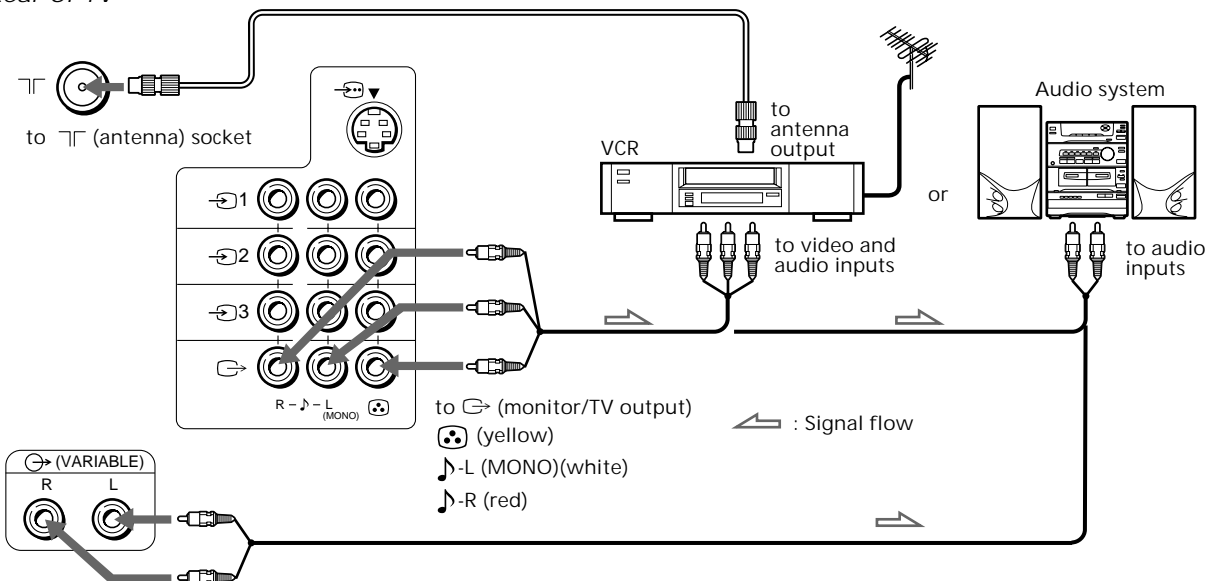

## Connecting a DVD player

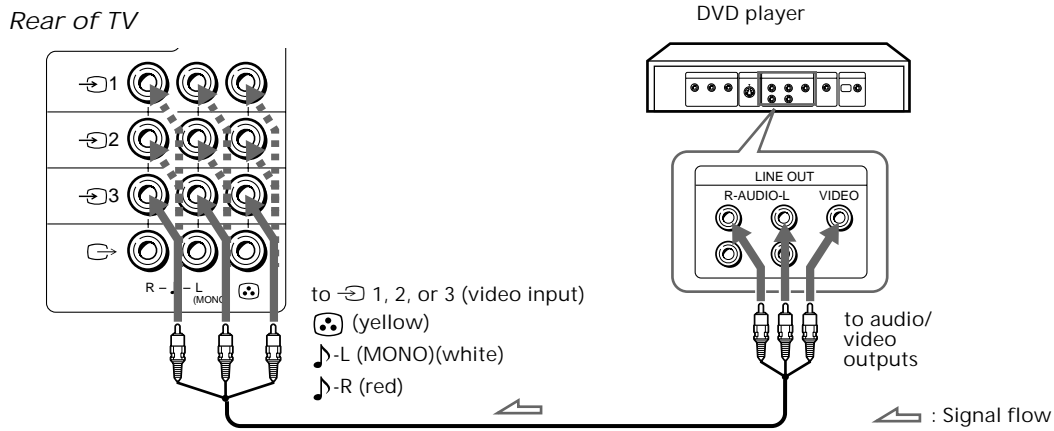

## Connecting a DVD player with component video output connectors

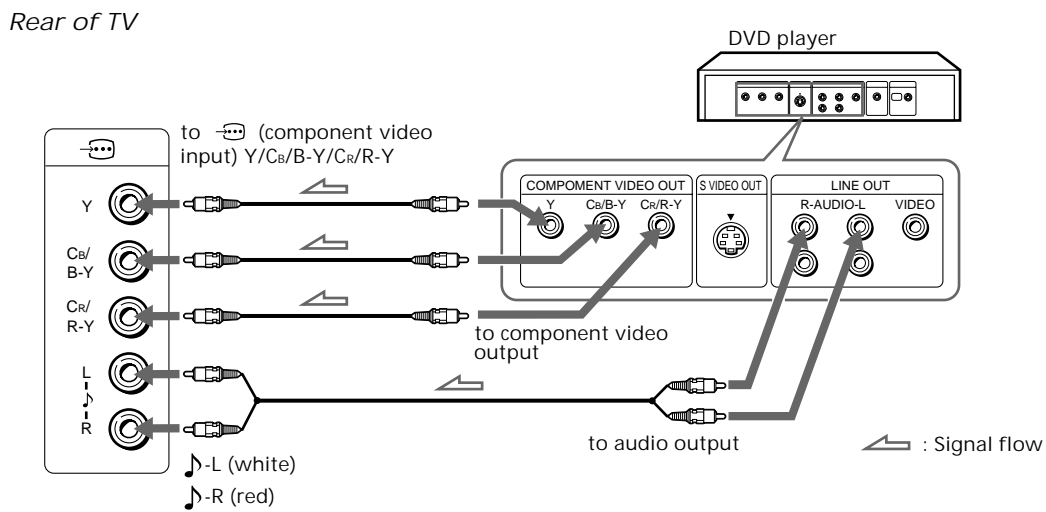

### Notes

- Since the high quality pictures on a DVD disc contain a lot of information, picture noise may appear. In this case, adjust the sharpness (SHARP) in the VIDEO ADJUST menu. (See page 20.)
- Connect your DVD player directly to your TV. Connecting the DVD player through other video equipment will cause unwanted picture noise.



## Connecting an amplifier with Dolby\* Pro Logic decoder

Even though you use an amplifier with Dolby Pro Logic decoder instead of the projection TV's audio system, you can still use the projection TV's center speaker.

\* Manufactured under license from Dolby Laboratories Licensing Corporation. DOLBY, the double-D symbol  and "PRO LOGIC" are trademarks of Dolby Laboratories Licensing Corporation.

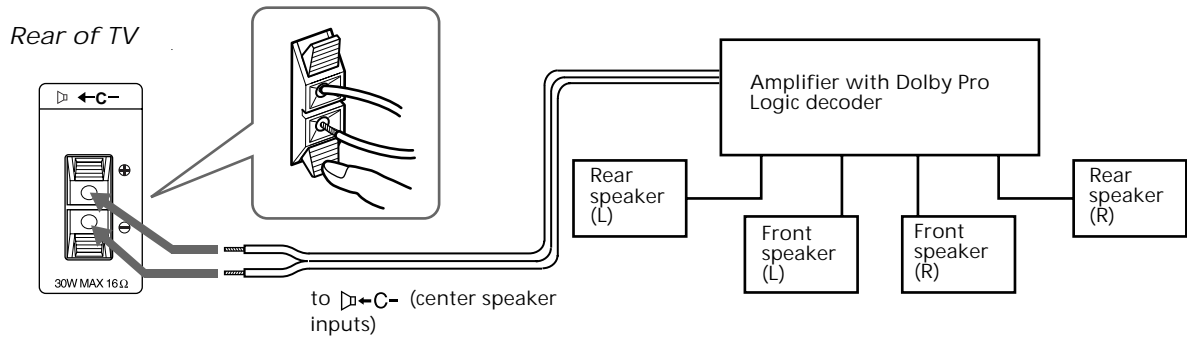

# Installing the projection TV

For the best picture quality, install the projection TV within the areas shown below.

Optimum viewing area (Horizontal)

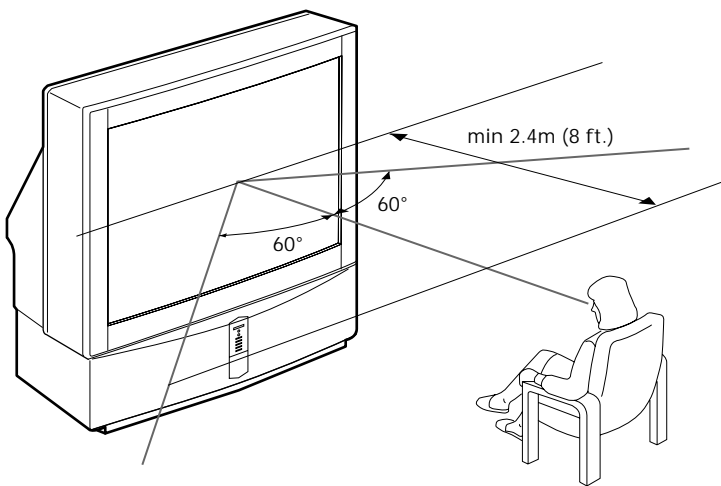

Optimum viewing area (Vertical)

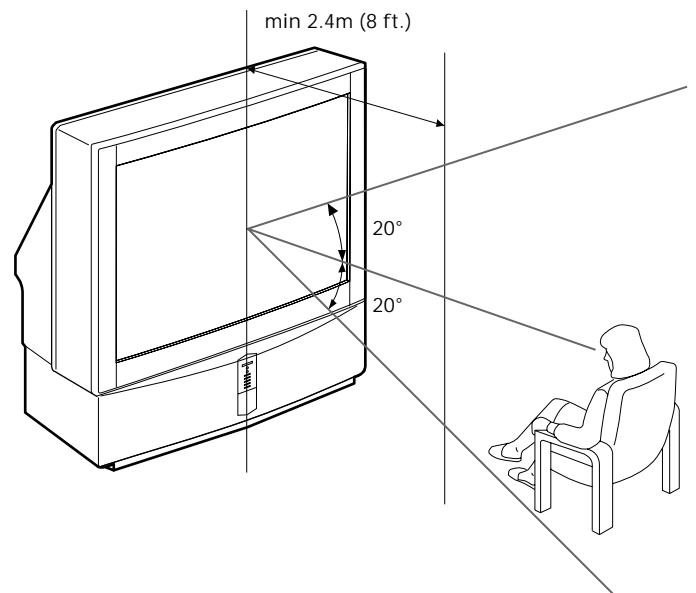

# Getting to know the remote commander

Names/symbols of buttons on the remote commander are indicated in different colors to represent the available functions.

Label color	Button function
White	For general TV operations.
Green	For Teletext operations.
Yellow	For PIP and PROGRAM INDEX operations.

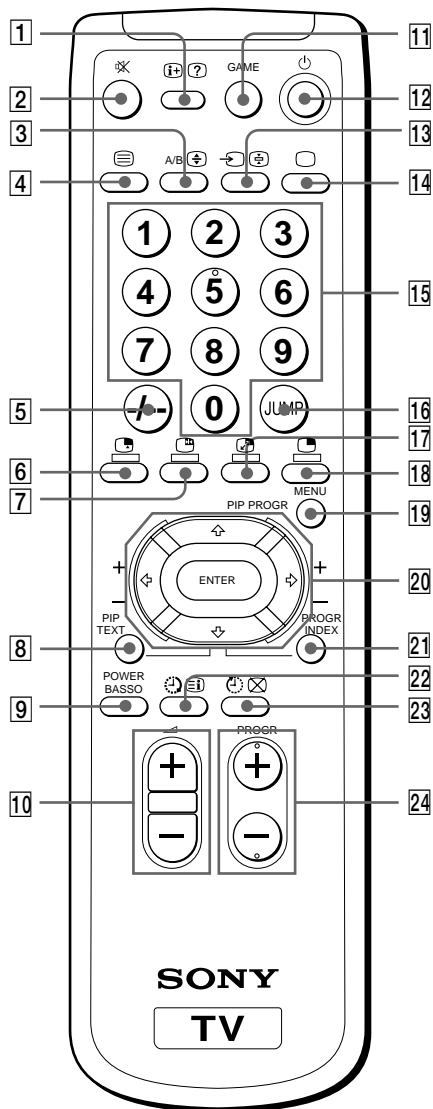

Symbol	Name	Refer to page	
1	On-screen display button	19	
?	Teletext: Reveal button	29	
2	Mute on/off button	19	
3	A/B	24	
+	Teletext: Enlarge button	29	
4	Teletext button	28	
5	Double-digit entering button	18	
6	Input select for PIP button	26	
7	PIP freezing button	27	
8	PIP TEXT	PIP TEXT button	30
9	POWER BASSO	POWER BASSO button	22
10	Volume control button	18	
11	GAME	GAME button	31
12	TV standby button	18	
13	Input mode selector	19	
+	Hold button	28	
14	TV power on/TV mode selector	19	
15	Number buttons	18	
16	JUMP	JUMP button	19
17	Swapping picture button	27	
18	PIP display button	26	
19	MENU	MENU button	12
20	Cursor control key	12	
ENTER	Enter button	12	
21	PROGR INDEX	PROGR INDEX button	25
22	Wake up button (not in use for your model)		
+	Teletext: INDEX button	28	
23	Sleep timer button	19	
×	Teletext: Text clear button	29	
24	PROGR +/-	Program selectors	18

# Introducing the menu system

You can preset TV channels, adjust the picture and sound qualities, and select some settings using the on-screen menus. You can use the buttons on both the remote commander and the TV to operate the menus.

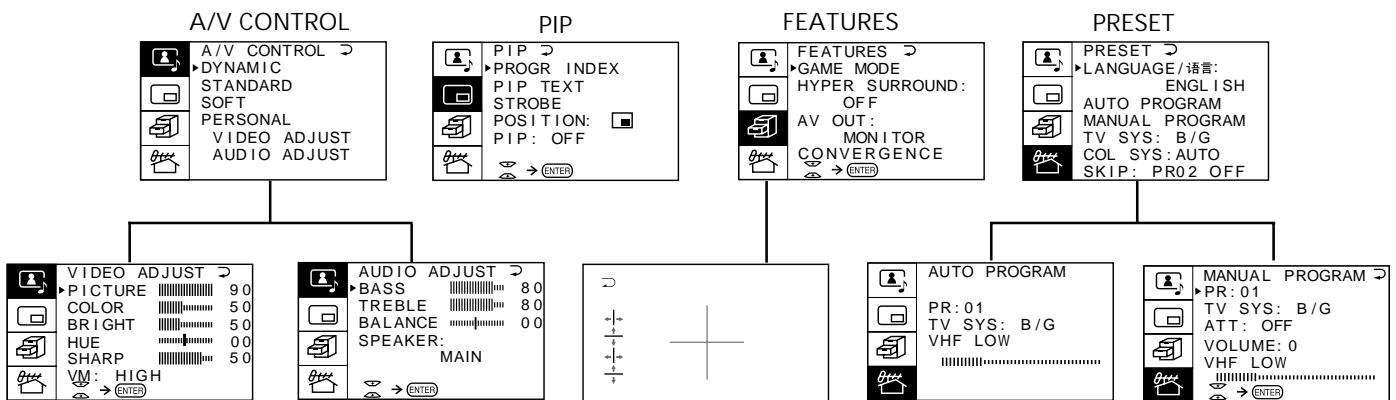

## Getting back to the previous menu (except for AUTO PROGRAM)

Press **▲** or **▼** to move the cursor (▶) to the first line (↵) of each menu, and press **ENTER**.

## Cancelling the menu screen

Press **MENU**.

## Notes (except for AUTO PROGRAM)

- When a menu is selected after pressing **ENTER**, the color of both the menu and the menu symbol change and the cursor (▶) appears beside the first item of the menu.
- When an item on the menu is selected after pressing **ENTER**, the color of the item changes.
- You can refer to the guide (⏸ → **ENTER**) at the bottom of the menus (except for the A/V CONTROL and PRESET menus) for the basic operations of the menu.
- If more than approximately 60 seconds elapse after you press a button, the menu screen disappears automatically.

# Changing the menu language

If you prefer Chinese (for MN, HK and SN models)/ Arabic (for ME model) to English, you can change the menu language. You can use buttons on both the remote commander and the TV.

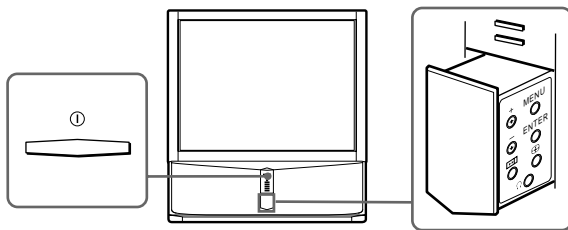
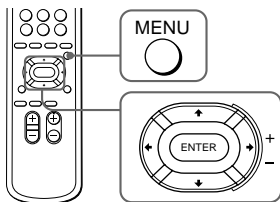

1 Press ① to turn on the TV.

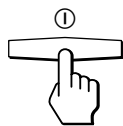

2 Press MENU.

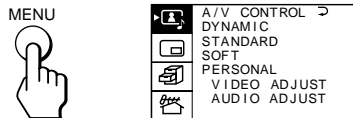

3 Press ↑ or ↓ to move the cursor (▶) to the PRESET menu (⏏), and press ENTER.

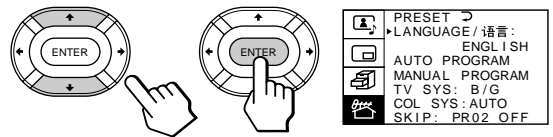

4 Make sure the cursor (▶) appears beside LANGUAGE/ 语言 (اللغة), and press ENTER.

5 Press ↗/↘/↙/↖ to select 中文 (عربي), and press ENTER.

All of the menus change to Chinese (Arabic).

6 Press MENU to return to the normal screen.



# Presetting channels

You can preset TV channels easily by storing all the receivable channels automatically. You can also preset channels manually or disable program positions (see page 16).

## Presetting channels automatically

You can preset up to 100 TV channels in numerical sequence from the program position 1. You can preset channels automatically using the button on the TV or the menu.

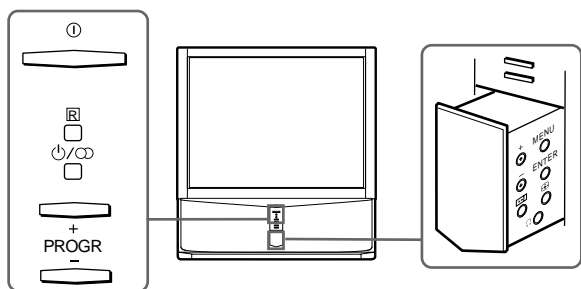

1 Press to turn on the TV.

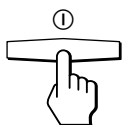

2 Press .

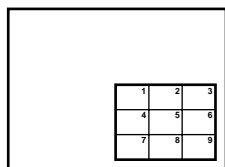
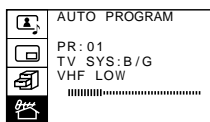

The TV starts scanning and presetting channels automatically. When all of the receivable channels are stored, the AUTO PROGRAM menu disappears and the first nine preset TV programs appear on the nine sub screens. The nine sub screens disappear after being displayed for several seconds.

## Note

- If you want to return to the normal screen while the nine sub screens are being displayed, you can press PROGR INDEX on the remote commander.

To preset channels automatically using the menu

- 1 Press MENU.
- 2 Press or to move the cursor ( ) to the PRESET menu (), and press ENTER.
- 3 Press or to move the cursor ( ) to AUTO PROGRAM, and press ENTER.

## Presetting channels manually

To change the program position for a channel or to receive a channel with a weak signal which you cannot receive by automatic presetting, preset the channel manually.

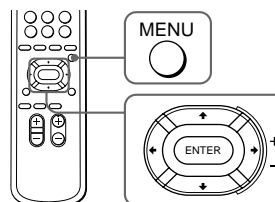

1 Press MENU.

MENU

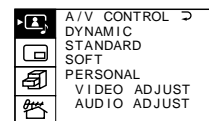

2 Press or to move the cursor ( ) to the PRESET menu (), and press ENTER.

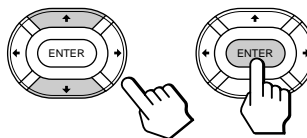

3 Select your local TV system.

- (1) Press or to move the cursor ( ) to TV SYS, and press ENTER.
- (2) Press /// until your local TV system appears on the menu, and press ENTER.

- 4 Press **▲** or **▼** to move the cursor (▶) to **MANUAL PROGRAM**, and press **ENTER**.

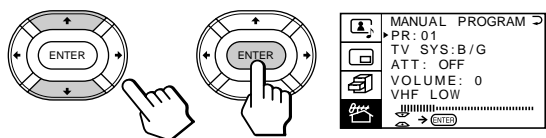

- 5 Select the program position to which you want to preset a channel.

- (1) Make sure the cursor (▶) appears beside **PR**, and press **ENTER**.
- (2) Press **▲/▶/▼/◀** until the program position you want appears on the menu, and press **ENTER**.

- 6 Select the desired channel.

- (1) Press **▲** or **▼** to move the cursor (▶) to **VHF LOW** (VHF Hi or UHF), and press **ENTER**.
- (2) Press **▲/▶/▼/◀** until the desired channel picture appears on the TV screen, and press **ENTER**.

- 7 Press **MENU** to return to the normal screen.

If the TV system is not properly selected  
The picture color may be poor and/or the sound may be noisy. In this case, select the appropriate TV system.

- 1 Press **PROGR +/-** or the number buttons to select the program position.
- 2 Display the **PRESET** menu.
- 3 Press **▲** or **▼** to move the cursor (▶) to **TV SYS**, and press **ENTER**.
- 4 Press **▲/▶/▼/◀** until the appropriate TV system appears, and press **ENTER**.

#### Notes

- The **TV SYS** (TV system), the **ATT** (attenuator), and the **VOLUME** (volume offset) settings are memorized for each program position.
- If you do not know your local TV system, consult your nearest Sony dealer or authorized service center.

## Attenuating the signal for individual programs

If the TV signal is too strong, the picture may be distorted. You can reduce the picture distortion by attenuating the signal individually.

- 1 Display the **PRESET** menu.

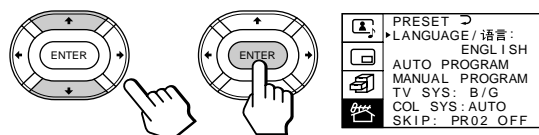

- 2 Press **▲** or **▼** to move the cursor (▶) to **MANUAL PROGRAM**, and press **ENTER**.

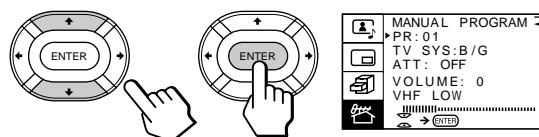

- 3 Press **▲** or **▼** to move the cursor (▶) to **ATT**, and press **ENTER**.

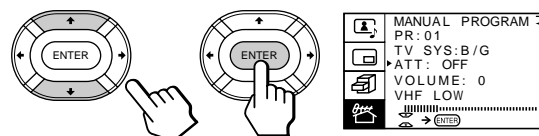

- 4 Press **▲/▶/▼/◀** to select **ON**, and press **ENTER**.

## Disabling program positions

By disabling unused or unwanted program positions, you can skip those positions when you press PROGR +/-.

- 1 Press MENU.

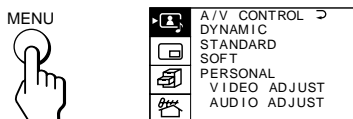

- 2 Press  $\uparrow$  or  $\downarrow$  to move the cursor ( $\blacktriangleright$ ) to the PRESET menu (PRESET), and press ENTER.

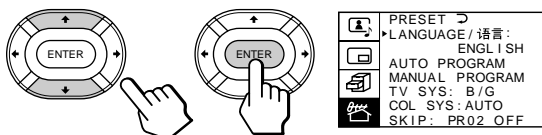

- 3 Press  $\uparrow$  or  $\downarrow$  to move the cursor ( $\blacktriangleright$ ) to SKIP, and press ENTER.

- 4 Press  $\uparrow$  or  $\downarrow$  until the unused or unwanted program position appears on the menu, and press ENTER.

- 5 Press  $\uparrow/\rightarrow/\downarrow/\leftarrow$  to select ON, and press ENTER.

- 6 To disable other program positions, repeat steps 4 and 5.

- 7 Press MENU to return to the normal screen.

To cancel the skip setting

- 1 Display the PRESET menu.
- 2 Press  $\uparrow$  or  $\downarrow$  to move the cursor ( $\blacktriangleright$ ) to SKIP, and press ENTER.
- 3 Press  $\uparrow$  or  $\downarrow$  until the program position you want to cancel the skip setting appears, and press ENTER.
- 4 Press  $\uparrow/\rightarrow/\downarrow/\leftarrow$  to select OFF, and press ENTER.

## Presetting the volume level for individual programs

If the volume of the selected program is louder than that of other programs, set the volume level.

- 1 Press MENU.

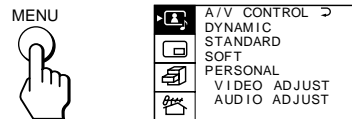

- 2 Press  $\uparrow$  or  $\downarrow$  to move the cursor ( $\blacktriangleright$ ) to the PRESET menu (PRESET), and press ENTER.

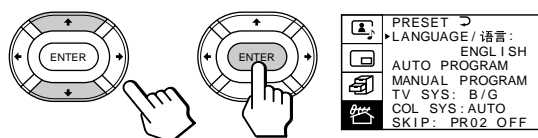

- 3 Press  $\uparrow$  or  $\downarrow$  to move the cursor ( $\blacktriangleright$ ) to MANUAL PROGRAM, and press ENTER.

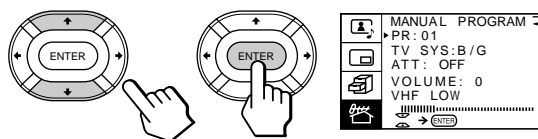

- 4 Press  $\uparrow$  or  $\downarrow$  to move the cursor ( $\blacktriangleright$ ) to VOLUME, and press ENTER.

- 5 Press  $\uparrow/\rightarrow/\downarrow/\leftarrow$  to set the level, and press ENTER.  
The level can be set as 0, -1, -2, ..., -6 (minimum).



# Adjusting the convergence (CONVERGENCE)

Before you use the projection TV, adjust convergence. The projection tube image appears on the screen in three layers (red, green and blue). If they do not converge, the color is poor and the picture blurs. To correct this, adjust convergence. After 20-30 minutes of turning on the power, adjust convergence.

## Adjusting the convergence automatically

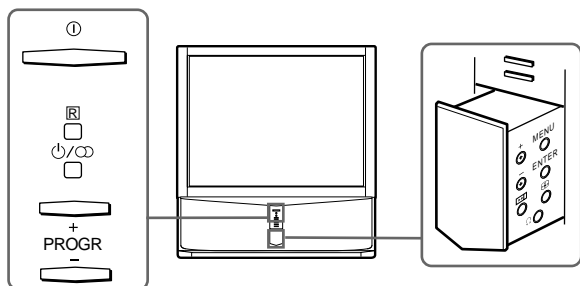

Press **CONV** on the TV. The auto convergence function works for about 30 seconds.

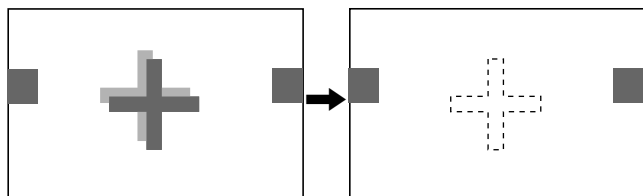

## Adjusting the convergence manually

When the auto convergence function does not work correctly with **CONV**, adjust convergence by selecting CONVERGENCE of the FEATURES menu.

- 1 Press MENU.
- 2 Press **▲** or **▼** to move the cursor (▶) to the FEATURES menu (FEATURES), and press ENTER.

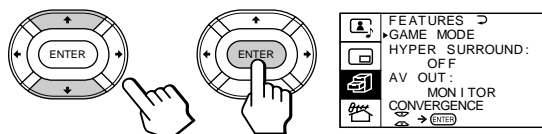

- 3 Press **▲** or **▼** to move the cursor (▶) to CONVERGENCE and press ENTER. The CONVERGENCE adjustment screen appears.

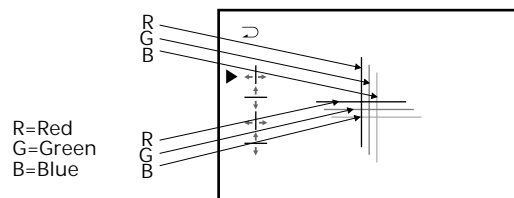

- 4 Press **▲** or **▼** to move the cursor (▶) to the symbol showing the line you want to adjust, and press ENTER.

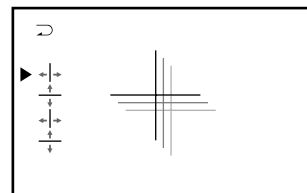

- |> : Red vertical line (left/right adjustment)
- +<| : Red horizontal line (up/down adjustment)
- |> : Blue vertical line (left/right adjustment)
- +<| : Blue horizontal line (up/down adjustment)

- 5 Press **▲** or **▼** to move the line until it converges with the center green line, and press ENTER.

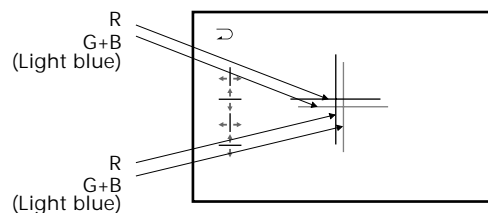

To move up/right, press **▲**.  
To move down/left, press **▼**.

- 6 Repeat steps 4 and 5 to adjust the other lines until all three lines converge and are seen as a white cross.

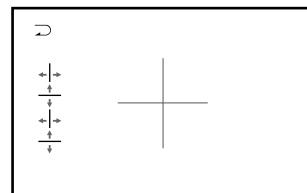

- 7 Press MENU to return to the normal screen.

# Watching the TV

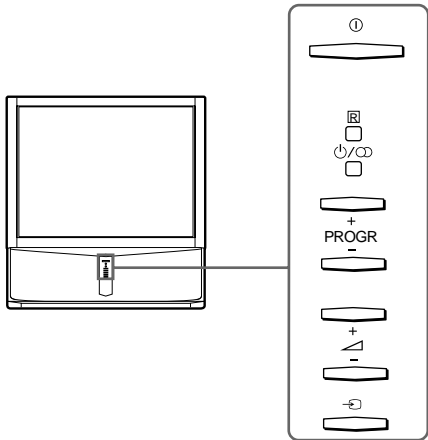

1 Press ① to turn on the TV.

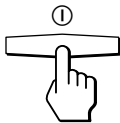

When the TV is turned on in the standby mode, the indicator on the TV lights up. To turn on the TV completely, press on the remote commander or the TV.

2 Select the TV program you want to watch.

To select a program position directly  
Press the number button.

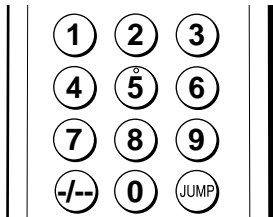

To select a two-digit program position, press “-/-” before the number buttons.

For example: to select program position 25, press “-/-,” then “2” and “5.”



To scan through program positions  
Press PROGR +/- on the remote commander or the TV until the program position you want appears.

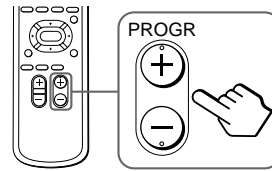

3 Press +/- on the remote commander or the TV to adjust the volume.

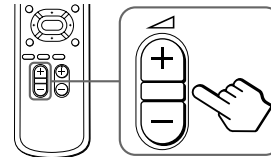

## Turning off the TV

To turn off the TV temporarily  
Press on the remote commander. The indicator lights up.

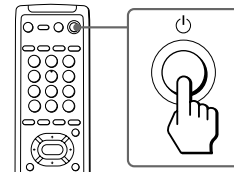

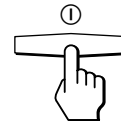

To turn off the TV completely  
Press ① on the TV.



---

## Watching the video input

Press  on the remote commander  on the TV.

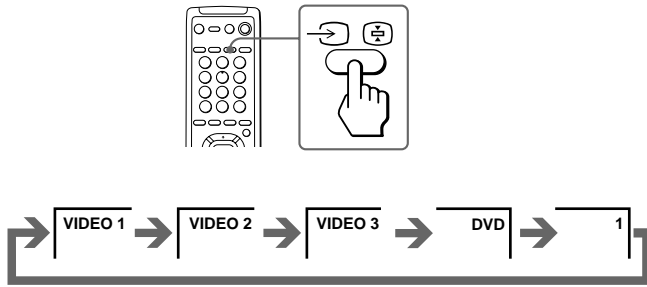

To watch TV

Press  on the remote commander or  on the TV.

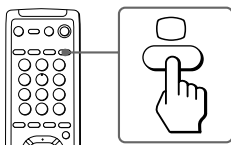

---

## Switching back quickly to the previous channel

Press JUMP.

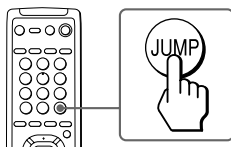

---

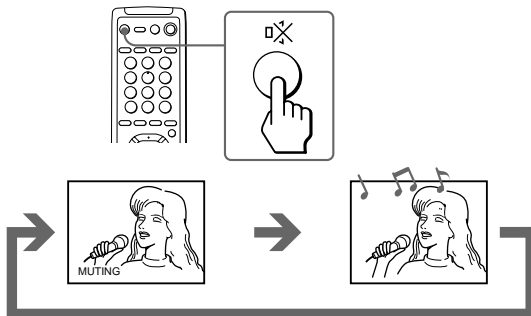

## Muting the sound

Press .



---

## Displaying the on-screen information

Press  .

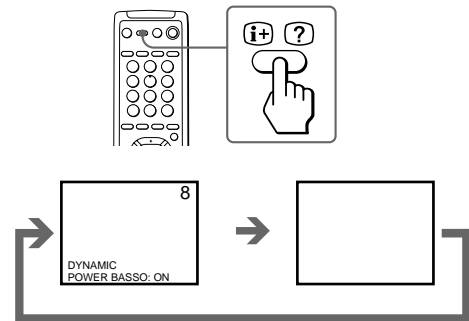



Note

- The on-screen display shows the program position or the video mode, the picture and sound information. The on-screen display for the picture and sound information disappears after being displayed for approximately three seconds.



---

## Setting the Sleep Timer

You can set the TV to turn off automatically after the period of time you want.

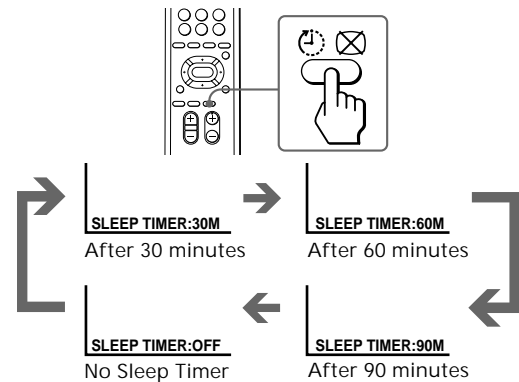
Press  .



To cancel the Sleep Timer, press   repeatedly until "SLEEP TIMER: OFF" appears, or turn the TV off.

# Adjusting the picture and sound

## Selecting the picture and sound modes

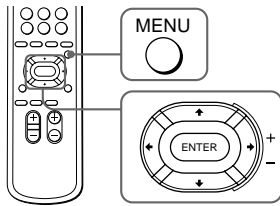

1 Press MENU.

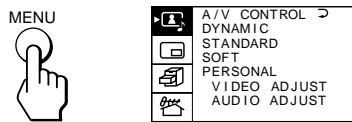

2 Make sure the cursor (right arrow) appears in the A/V CONTROL menu (A/V), and press ENTER.

3 Press up or down to move the cursor (right arrow) to DYNAMIC, STANDARD, SOFT, or PERSONAL, and press ENTER.

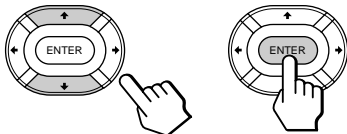

Select	To
DYNAMIC	Receive high contrast picture with powerful sound.
STANDARD	Receive normal contrast picture with medium listening sound.
SOFT	Receive mild picture with soft sound.
PERSONAL	Receive the last picture and sound settings that are adjusted using VIDEO ADJUST and AUDIO ADJUST.

4 Press MENU to return to the normal screen.



## Adjusting the picture settings (VIDEO ADJUST)

You can adjust the picture settings to suit your taste with the VIDEO ADJUST option. The adjusted settings are stored in the PERSONAL option.

1 Press MENU.

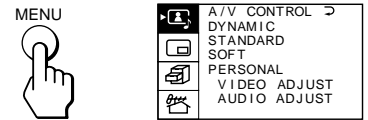

2 Make sure the cursor (right arrow) appears in the A/V CONTROL menu (A/V), and press ENTER.

3 Press up or down to move the cursor (right arrow) to VIDEO ADJUST, and press ENTER.

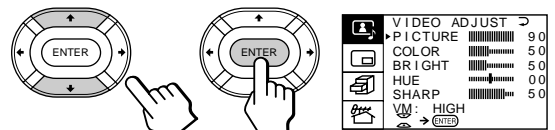

4 Press up or down to move the cursor (right arrow) to the item you want to adjust, and press ENTER.

5 Press up/down/left/right to adjust the selected item, and press ENTER.

For details on each item, see "Description of adjustable items" below.

6 To adjust other items, repeat steps 4 and 5.

7 Press MENU to return to the normal screen.

### Description of adjustable items

Item	Press down/up	Press up/down
PICTURE	Decrease picture contrast.	Increase picture contrast.
COLOR	Decrease color intensity.	Increase color intensity.
BRIGHT	Darken the picture.	Brighten the picture.
HUE	Make picture tones become reddish.	Make picture tones become greenish.
SHARP	Soften the picture.	Sharpen the picture.
VM	Decrease emphasis on picture edges.	Increase emphasis on picture edges.

#### Note

- You can adjust HUE for the NTSC color system only. (Note that you can't adjust the NTSC color system of the component inputs.)

If the picture is slightly snowy  
You may try to improve the picture by changing the VM setting as described below:

- 1 Display the VIDEO ADJUST menu.
- 2 Press **▲** or **▼** to move the cursor (▶) to VM, and press ENTER.
- 3 Press **▲/▶/▼/◀** to select LOW, and press ENTER.

If the picture color is abnormal when receiving programs through the ㊦ (antenna) terminal  
Change the color system or the TV system from the PRESET menu as described below until the color becomes normal.

- 1 Display the PRESET menu.
- 2 Press **▲** or **▼** to move the cursor (▶) to COL SYS or TV SYS, and press ENTER.
- 3 Press **▲/▶/▼/◀** to change the color system or the TV system until the color becomes normal, and press ENTER.

Note

- Normally set the color system (COL SYS) to AUTO.

## Adjusting the sound settings (AUDIO ADJUST)

You can adjust the sound settings to suit your taste with the AUDIO ADJUST option. The adjusted settings are stored in the PERSONAL option.

- 1 Press MENU.

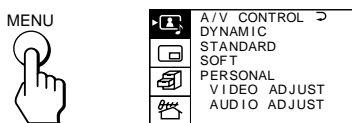

- 2 Make sure the cursor (▶) (appears in the A/V CONTROL menu (A)), and press ENTER.

- 3 Press **▲** or **▼** to move the cursor (▶) (to AUDIO ADJUST, and press ENTER.

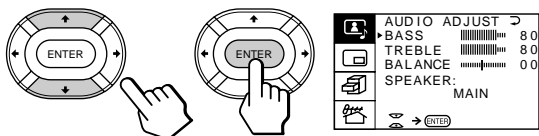

- 4 Press **▲** or **▼** to move the cursor (▶) (to the item you want to adjust, and press ENTER.

- 5 Press **▲/▶/▼/◀** to adjust the selected item, and press ENTER.

For details on each item, see “Description of adjustable items” below.

- 6 To adjust other items, repeat steps 4 and 5

- 7 Press MENU to return to the normal screen.

### Description of adjustable items

Item	Press <b>▼/◀</b>	Press <b>▲/▶</b>
BASS	Decrease the bass sound.	Increase the bass sound.
TREBLE	Decrease the treble sound.	Increase the treble sound.
BALANCE	Increase the left speaker's volume	Increase the right speaker's volume.

If the sound is distorted or noisy when receiving programs through the ㊦ (antenna) terminal

Change the TV system from the PRESET menu as described below until the sound becomes normal.

- 1 Display the PRESET menu.
- 2 Press **▲** or **▼** to move the cursor (▶) to TV SYS, and press ENTER.
- 3 Press **▲/▶/▼/◀** to change the TV system until the sound becomes normal, and press ENTER.

## Setting the speaker

If you connect a Dolby Pro Logic-compatible amplifier to the center speaker terminals, you can use the projection TV speakers as center speakers.

1 Press MENU.

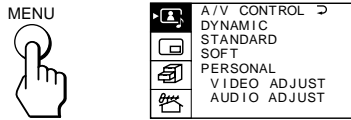

2 Make sure the cursor (▶) (appears in the A/V CONTROL menu (▶)), and press ENTER.

3 Press ▲ or ▼ to move the cursor (▶) (to AUDIO ADJUST, and press ENTER.

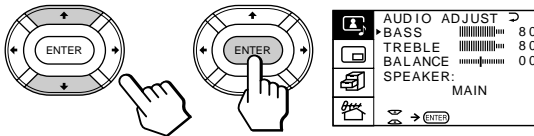

4 Press ▲ or ▼ to move the cursor (▶) (to SPEAKER, and press ENTER.

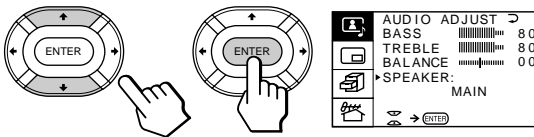

5 Press ▲/▶/▼/◀ to set the speaker, and press ENTER.

To use the projection TV speakers as center speakers, select CENTER IN.

To listen to the sound from a projection TV, select MAIN.

6 Press MENU to return to the normal screen.

## Listening with dynamic sound (POWER BASSO)

The POWER BASSO sound mode enables you to enjoy a high quality sound with the best combination of all types of sound. It reproduces dynamic and clear sounds and emphasizes low and high audio effects as well.

Press POWER BASSO.

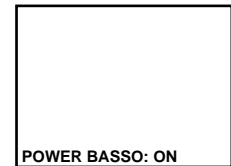
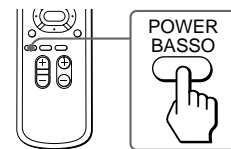

The sound mode of the TV program or the video input changes to the POWER BASSO sound.

To cancel the POWER BASSO mode Press POWER BASSO again.

Note

- You can select any of the surround sound modes (HYPER SURROUND) to cancel the POWER BASSO sound.

# Listening to the surround sound (HYPER SURROUND)

The HYPER SURROUND feature enables you to enjoy a surround sound effect that is like being in a concert hall or movie theater when receiving stereo signals.

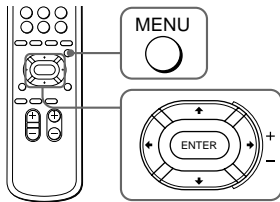

1 Press MENU.

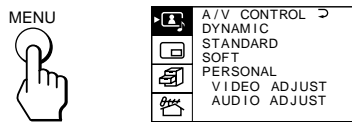

2 Press  $\uparrow$  or  $\downarrow$  to move the cursor  $\blacktriangleright$  (to the FEATURES menu  $\text{FEATURES}$ ), and press ENTER.

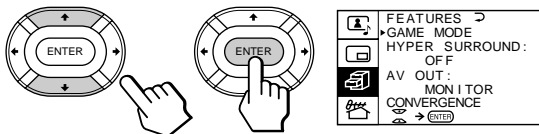

3 Press  $\uparrow$  or  $\downarrow$  to move the cursor  $\blacktriangleright$  (to HYPER SURROUND, and press ENTER.

4 Press  $\uparrow/\rightarrow/\downarrow/\leftarrow$  to select MOVIE, MUSIC, NEWS(BBE), HALL(SRS) or SPACE, and press ENTER.

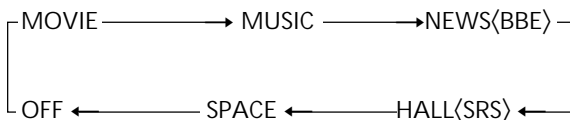

For details on each item, see “Description of adjustable items” below.

5 Press MENU to return to the normal screen.

## Description of adjustable items



Select	To
MOVIE	Listen to a sound that emphasizes the bass audio effect of movie theater.
MUSIC	Listen to a dynamic and clear sound that emphasizes the low and high audio sounds.
NEWS(BBE)	Listen to a sound that emphasizes voice.
HALL(SRS)	Listen to a sound that spreads out over a large area, giving the feeling of being at a concert hall.
SPACE	Listen to a monaural sound that gives a stereo-like effect.
OFF	Turn off the surround sound.

## Notes

- The BBE is manufactured by Sony Corporation under license from BBE Sound, Inc. It is covered by U.S. Patent No. 4,638,258 and No. 4,482,866. The word “BBE” and the BBE symbol are the trademarks of BBE Sound, Inc.
- The  $\bullet$  SRS (SOUND RETRIEVAL SYSTEM) is manufactured by Sony Corporation under license from SRS Labs, Inc. It is covered by U.S. Patent No. 4,748,669. The word “SRS” and the SRS symbol  $\bullet$  are registered trademarks of SRS Labs, Inc.

# Selecting a stereo or bilingual program

You can enjoy stereo sound or bilingual programs of NICAM and A2 (German) stereo systems.

Press A/B  repeatedly until you receive the sound you want. The on-screen display changes corresponding to the selected sound and the  indicator also lights up.

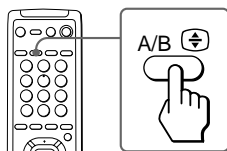

## When receiving a NICAM program

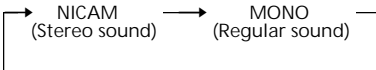
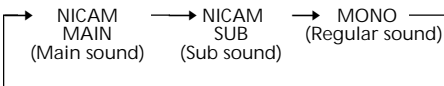
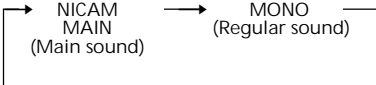
Broadcasting	On-screen display (Selected sound)
NICAM stereo	
NICAM bilingual	
NICAM monaural	

## When receiving an A2 (German) program

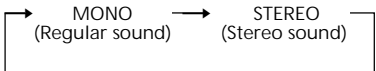
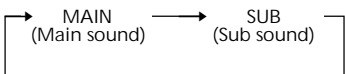
Broadcasting	On-screen display (Selected sound)
A2 (German) stereo	
A2 (German) bilingual	



## Receiving area for NICAM and A2 (German) programs

System	Receiving area
NICAM	Hong Kong, Singapore, New Zealand, Malaysia, Thailand, etc.
A2 (German)	Australia, Malaysia, Thailand, etc.

### Notes

- If the signal is very weak, the sound becomes monaural.
- If the stereo sound is noisy when receiving a NICAM program, select "MONO." The sound becomes monaural, but the noise is reduced.

If the sound is distorted or noisy when receiving a monaural program through the  $\Pi$  (antenna) terminal

Press A/B  repeatedly until "MONO" appears on the screen while the  indicator is off.

To cancel the monaural sound setting, press A/B  again until "AUTO" appears on the screen.

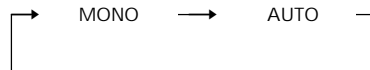

### Notes

- The "MONO" or "AUTO" setting memorized for each program position.
- You cannot receive stereo broadcast signal when the TV is in the "MONO" setting.



# Viewing multiple programs at the same time (PROGRAM INDEX)

The PROGRAM INDEX feature allows you to view all the preset TV programs and the video inputs on the nine sub screens at the same time.

You can view multiple programs on the nine sub screens using the button on the remote commander or the menu.

Press PROGR INDEX.

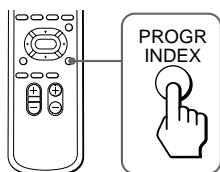

The first nine preset programs appear on the nine sub screens.

>>> 1	2	3
4	5	6
7	8	9

To view the next or the previous nine preset programs on the nine sub screens  
Press PROGR +/- on the remote commander or the TV.

>>> 10	11	12
V1	V2	V3
1	2	3

↔

>>> 1	2	3
4	5	6
7	8	9

To select the program you want to watch directly after viewing multiple programs  
Press the number buttons, or press to move the cursor (>>>) to the screen of the program you want to watch, and press ENTER.

To restore the normal screen  
Press PROGR INDEX again or .  
You can also select PROGR INDEX or PIP : OFF from the PIP menu, and press ENTER to restore the normal screen.

To view multiple programs on the nine sub screens using the menu

1 Press MENU.

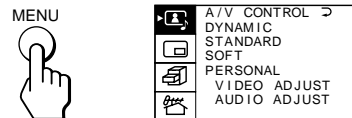

2 Press or to move the cursor () to the PIP menu () , and press ENTER.

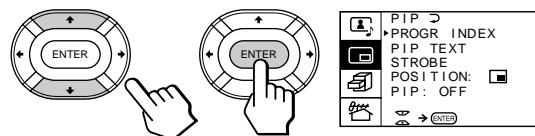

3 Make sure the cursor () appears beside PROGR INDEX, and press ENTER.

## Notes

- You can change the position of the nine sub screens using the PIP menu (see "Changing the position of the PIP screen" on page 27).
- You can hear the sound of the main screen when viewing multiple programs on the nine sub screens.
- You can use the number buttons on the remote commander to change the program position of the main screen when viewing multiple programs on the nine sub screens.

# Displaying frame-by-frame pictures (STROBE)

You can watch a slow motion movement of the main screen picture which is displayed frame-by-frame on the nine sub screens.

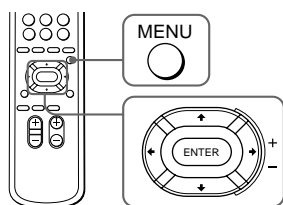

1 Press MENU.

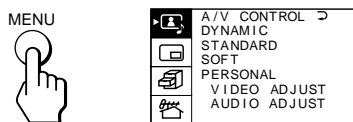

2 Press  $\uparrow$  or  $\downarrow$  to move the cursor ( $\blacktriangleright$ ) to the PIP menu (☐), and press ENTER.

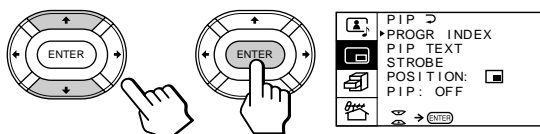

3 Press  $\uparrow$  or  $\downarrow$  to move the cursor ( $\blacktriangleright$ ) to STROBE, and press ENTER.

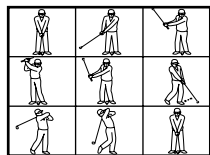

To restore the normal screen  
Select STROBE again or PIP : OFF from the PIP menu, and press ENTER.

You can also press  $\square \rightarrow \square \rightarrow \square$ , PROGR +/-, or  $\square$  to restore the normal screen.

## Notes

- You can change the position of the nine sub screens using the PIP menu (see "Changing the position of the PIP screen" on page 27).
- You can hear the normal sound when using the STROBE feature.

# Using the Picture-in-Picture (PIP) features

With the Picture-in-Picture (PIP) feature, you can display a sub screen within the main picture of different TV programs or video inputs.

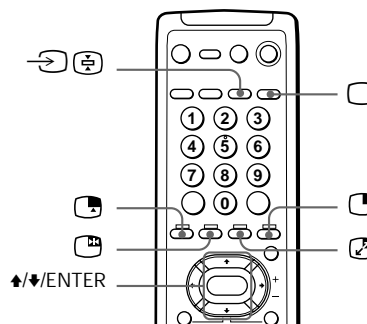

## Displaying the PIP screen

You can display the PIP screen using the button on the remote commander or the menu.

Press  $\square$ .

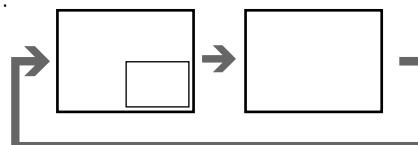

Selecting a TV program or video input in the PIP screen

To select a TV program, press  $\uparrow$  or  $\downarrow$ , and press ENTER.

To select a video input, press  $\square$  on the remote commander or  $\square$  on the TV.

To display the PIP screen using the menu

1 Press MENU.

2 Press  $\uparrow$  or  $\downarrow$  to move the cursor ( $\blacktriangleright$ ) to the PIP menu (☐), and press ENTER.

3 Press  $\uparrow$  or  $\downarrow$  to move the cursor ( $\blacktriangleright$ ) to PIP, and press ENTER.

4 Press  $\uparrow/\rightarrow/\downarrow/\leftarrow$  to select ON, and press ENTER.

5 Press MENU to return to the normal screen.

## Changing the position of the PIP screen

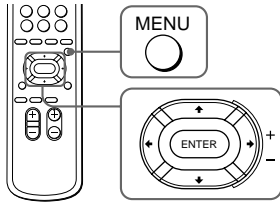

1 Press MENU.

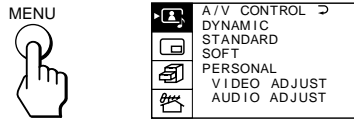

2 Press  $\uparrow$  or  $\downarrow$  to move the cursor ( $\blacktriangleright$ ) to the PIP menu ( $\square$ ), and press ENTER.

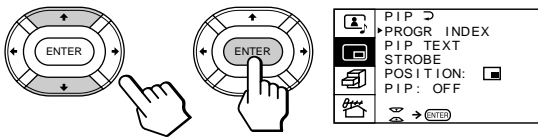

3 Press  $\uparrow$  or  $\downarrow$  to move the cursor ( $\blacktriangleright$ ) to POSITION, and press ENTER.

4 Press  $\uparrow/\rightarrow/\downarrow/\leftarrow$  to select the position you want, and press ENTER.

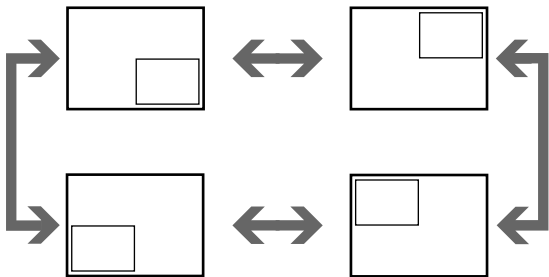

5 Press MENU to return to the normal screen.

## Swapping pictures between the main and PIP screens

Press  $\square$ .

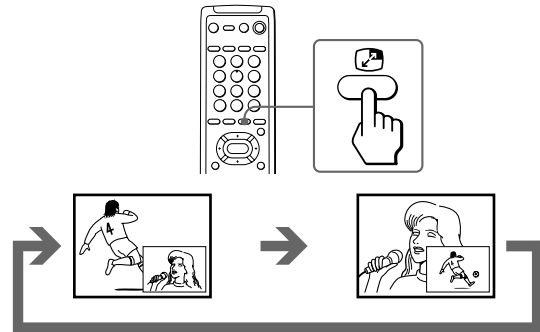

## Freezing the PIP screen

Press  $\square$ .

The PIP screen will freeze.

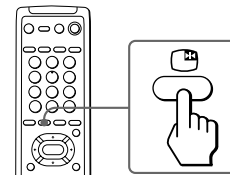

To restore the normal screen

Press  $\square$  again.

### Notes

- When you display a video input on the PIP screen at any speed other than the normal one, the picture may be disrupted, depending on the VCR.
- If you display different color systems on the main screen and the PIP screen, the size of the PIP screen may be different and the PIP picture may be disrupted. This does not indicate a malfunction of the TV.

# Viewing Teletext

TV stations broadcast an information service called Teletext via a TV channel. Teletext service allows you to receive various information such as weather forecasts or news at any time.

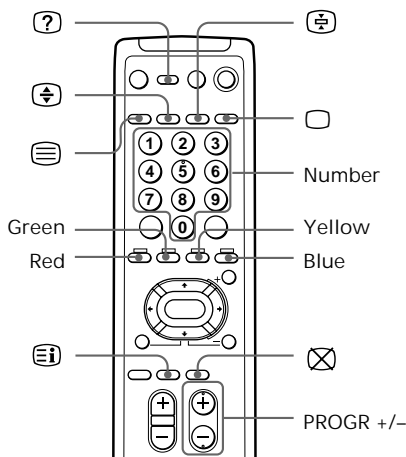

## Displaying Teletext

- 1 Select a TV channel that carries the Teletext broadcast you want to watch.
- 2 Press to display the Teletext. A Teletext page (normally the index page) is displayed. If there is no Teletext broadcast, "100" is displayed at the top left corner of the screen.

To turn off Teletext  
Press

## Superimposing a Teletext page on the TV picture

Press .  
Each time you press , the screen changes as follows:



## Checking the contents of a Teletext service (INDEX)

Press to display an overview of the Teletext contents and page numbers.

## Using FASTEXT

This feature allows you to quickly access a Teletext page that uses FASTEXT. When a FASTEXT program is broadcasted, the colored menus appear at the bottom of the screen. The colors of the menus correspond to the red () , green () , yellow () , and blue () colored-coded buttons on the remote commander.

To access a FASTEXT menu  
Press the color-coded button on the remote commander that corresponds to the colored menu which appears at the bottom of the screen. The menu page appears on the screen after several seconds.

## Selecting a Teletext page

Press the number buttons to enter the three-digit page number of the Teletext page you want.  
If you make a mistake, re-enter the correct page number.

To access the next or previous page  
Press **PROGR +/-**.

You can also access a Teletext page of any page numbers that appear in the colored column at the bottom of the screen using the corresponding color-coded button on the remote commander.

## Holding a Teletext page (HOLD)

A Teletext page may consist of several subpages. You can stop the page scrolling in order to read the text at your own pace.

Press .  
The HOLD symbol " " appears at the top left corner of the screen.

To resume normal Teletext operation  
Press again or .

---

## Revealing concealed information (REVEAL)

The REVEAL option lets you disclose concealed information, such as an answer to a quiz that you find on some of the Teletext pages.

Press .

To conceal the information  
Press  again.

---

## Enlarging the Teletext display (ENLARGE)

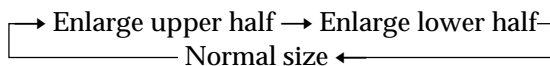

Press .

Each time you press , the Teletext display changes as follows:



---

## Waiting for a Teletext page while watching a TV program (TEXT CLEAR)

- 1 Enter the page number of the Teletext that you want to refer to, then press .
- 2 When the page number is displayed on the screen, press  to turn on the Teletext.

# Displaying Teletext on the PIP screen (PIP TEXT)

The PIP TEXT feature enables you to display a Teletext page on the PIP screen while watching a TV program.

You can display the Teletext on the PIP screen using the button on the remote commander or the menu.

- 1 Select a TV channel that carries the Teletext broadcast you want to watch.
- 2 Press PIP TEXT.

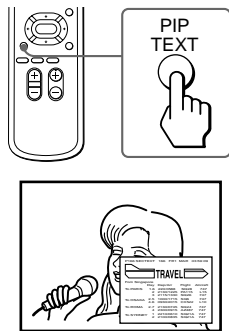

To restore the normal screen  
Press PIP TEXT again, or press , , or **PROGR** +/-.  
You can also select PIP : OFF from the PIP menu, and press ENTER to restore the normal screen.

To display a Teletext page on the PIP screen using the menu

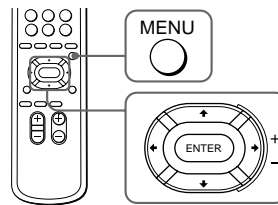

- 1 Press MENU.

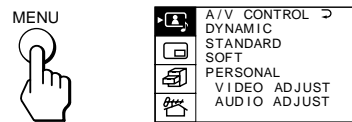

- 2 Press or to move the cursor (▶) to the PIP menu ( ), and press ENTER.

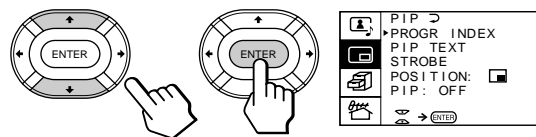

- 3 Press or to move the cursor (▶) to PIP TEXT, and press ENTER.
- 4 Press /▶/▼/◀ to select the Teletext page you want to watch.

## Notes

- You can also use the color-coded buttons (see page 28) while displaying a Teletext page on the PIP screen.
- To select a Teletext page on the PIP screen, press /▶/▼/◀ once only.  
If you press /▶/▼/◀ continuously, the Teletext page numbers also change continuously at a fast speed.
- You can change the position of a Teletext page on the PIP screen using the PIP menu (see "Changing the position of the PIP screen" on page 27).

# Viewing a video game screen (GAME MODE)

The GAME MODE feature optimizes the video game screen by giving a soft picture and dynamic sound effect.

You can display a video game screen using the button on the remote commander or the menu.

Press GAME.

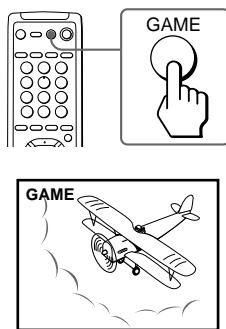

The picture and sound change to the mode that is suitable for video games.

To view a video game screen using the menu

1 Press MENU.

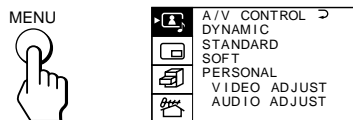

2 Press  $\uparrow$  or  $\downarrow$  to move the cursor ( $\blacktriangleright$ ) to the FEATURES menu ( $\text{FEATURES}$ ), and press ENTER.

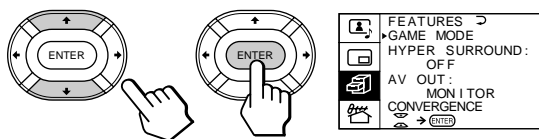

3 Make sure the cursor ( $\blacktriangleright$ ) appears beside GAME MODE, and press ENTER.

To restore the normal picture and sound modes

Press  $\square$ ,  $\rightarrow$  (EXIT), or **PROGR +/-**.

Notes

- If you press the GAME button when the TV is in the standby mode, the TV turns on automatically and the picture and sound change to the mode that is suitable for video games.
- To display a video game screen, connect the video game equipment to the  $\text{AV}$  3 (video input) jacks at the front or the rear of the TV.

# Customizing the TV

## Using the AV OUT (advanced rec-out) terminal

You can select the output signal from the ⇄ (monitor/TV output) jacks at the rear of the TV. However, the signals of the PROGRAM INDEX, STROBE, PIP modes, the signals from the ④ (component video input) jacks, and the Teletext broadcast cannot be output even though MONITOR is selected.

1 Press MENU.

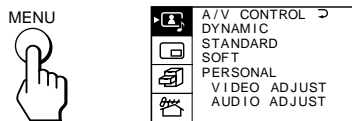

2 Press ▲ or ▼ to move the cursor (▶) to the FEATURES menu (Ⓜ), and press ENTER.

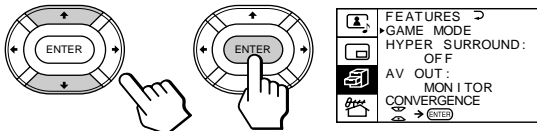

3 Press ▲ or ▼ to move the cursor (▶) to AV OUT, and press ENTER.

4 Press ▲/▶/▼/◀ to select the output signal, and press ENTER.

Select	To
TV	Output the signal of the TV broadcast.
MONITOR	Output the signal of the picture you are watching as a main picture.

### Notes

- Do not change the channel while recording with a VCR through the ⇄ (monitor/TV output) jacks. If you change the channel, it also changes the channel you are recording.
- When the signals from the ④ (component video input) jacks are displayed on the main screen, the signals can't be output even though MONITOR is selected.



# Troubleshooting

If you have any problems, read this manual again and check the countermeasure for each of the symptoms listed below.

If the problem persists, contact your nearest Sony dealer or authorized service center.

Snowy picture  
Noisy sound

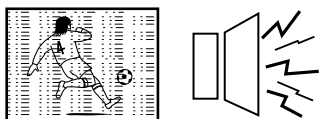

- ➔ Check the antenna.
- ➔ Check the antenna connection on the TV and on the wall.
- ➔ Check the TV system (TV SYS) setting.
- ➔ Check the ATT (attenuator) setting.

Dotted lines or stripes



- ➔ This may be caused by local interference (e.g. cars, neon signs, hair dryers, etc.). Adjust the antenna for minimum interference.

Double images or "ghosts"



- ➔ This may be caused by reflections from nearby mountains or buildings. A highly directional antenna may improve the picture.

Good picture  
Noisy sound

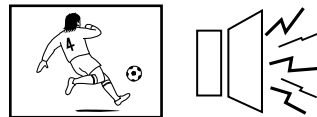

- ➔ Check the TV system (TV SYS) setting.

No picture  
No sound

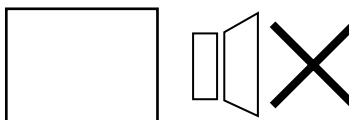

- ➔ Press .
- ➔ Press to turn off the TV for about five seconds and then turn it on again.
- ➔ Check the power cord connection.
- ➔ Check the antenna connection.
- ➔ Check the VCR connections.

Good picture  
No sound

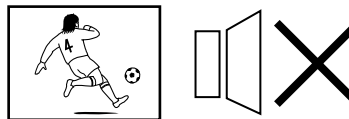

- ➔ Press .
- ➔ If "CENTER IN" is displayed on the screen, select "SPEAKER: MAIN" of the AUDIO ADJUST menu.
- ➔ Press .
- ➔ Press A/B .

No color



- ➔ Adjust the COLOR level in the VIDEO ADJUST menu of the PERSONAL option.
- ➔ Check the color system (COL SYS) setting.

TV cannot receive stereo broadcast signal

- ➔ Press A/B until "AUTO" appears on the screen.

TV cabinet creaks

- ➔ Even if the picture or the sound is normal, changes in the room temperature sometimes make the TV cabinet expand or contract, making a noise. This does not indicate a malfunction.

# Cleaning the screen

- To clean the screen with a cloth, please use a soft cloth lightly moistened with a mild detergent solution or water. Do not use any type of abrasive pad, alkaline cleaner, scouring powder or solvent, such as alcohol or benzine, or anti static spray. As a safety precaution, unplug the TV before cleaning it.
- Do not rub, touch, or tap the surface of the screen with sharp or abrasive items, like a ball point pen or a screw driver. Otherwise, this type of contact may result in a scratched screen.

# Specifications

Projection system	3 picture tubes, 3 lenses, horizontal in-line system
Picture tube	7 inch high-brightness monochrome tubes (6.3 raster size), with optical coupling and liquidcooling system
Projection lenses	High performance, large-diameter hybrid lens F1.0
Screen size	61 inches
Television system	B/G, I, D/K, M
Color system	PAL, PAL 60, SECAM, NTSC <sup>4.43</sup> , NTSC <sup>3.58</sup>

## Channel coverage

B/G  
 VHF: E2 to E12  
 UHF: E21 to E69  
 CATV: S01 to S03, S1 to S41  
 I  
 UHF: B21 to B68  
 CATV: S01 to S03, S1 to S41  
 D/K  
 VHF: C1 to C12, R1 to R12  
 UHF: C13 to C57, R21 to R60  
 CATV: Z1 to Z39, S01 to S03, S1 to S41  
 M  
 VHF: A2 to A13  
 UHF: A14 to A79  
 CATV: A-8 to A-2, A to W+4, W+6 to W+84

Stereo system NICAM stereo B/G, I, D/K  
 A2 stereo (German) B/G

Antenna 75 ohm external antenna terminal

Audio output (Speaker) 15 W × 2

## Number of terminals

Video Input: 4, Output: 1  
 phono jacks, 1 Vp-p, 75 ohms  
 Audio Input: 5, Output: 1, VARIABLE output:  
 1, phono jacks, 500 mVrms  
 S video Input: 2,  
 Y: 1 Vp-p, 75 ohms, unbalanced, sync negative,  
 C: 0.286 Vp-p, 75 ohms

## Component video

Input: 1, phono jacks  
 Y: 1.0 Vp-p, 75 ohms, sync negative  
 C<sub>B</sub>/B-Y: 0.7 Vp-p, 75 ohms  
 C<sub>R</sub>/R-Y: 0.7 Vp-p, 75 ohms  
 Audio: 500 mVrms

Headphone Output: 1, minijack

Power requirement 110 – 240 V AC, 50/60 Hz

Power consumption 160 W

Dimensions (w/h/d) 1372 × 1542 × 661.5 mm

Mass Approx. 90 kg

Supplied accessories Remote commander RM-871 (1)  
 Size R6 (AA) battery (2)

Design and specifications are subject to change without notice.

# AVERTISSEMENT

Afin d'éviter tout risque d'incendie ou d'électrocution, n'exposez pas le téléviseur de projection à la pluie ou à l'humidité.

Ce téléviseur de projection fonctionne avec de très hautes tensions dangereuses.

N'ouvrez jamais le châssis de l'appareil. Confiez-en exclusivement l'entretien à un personnel qualifié.

## Sécurité:

- N'exposez pas le téléviseur de projection à la pluie ou à l'humidité.
- N'ouvrez pas le panneau arrière.

## Installation:

- Veillez à ne pas obstruer les orifices de ventilation.
- N'installez pas le téléviseur de projection dans un endroit chaud, humide ou excessivement poussiéreux.
- N'installez pas le téléviseur de projection où il risque d'être soumis à des vibrations mécaniques.
- Evitez de faire fonctionner le téléviseur à projection à des températures inférieures à 5°C.
- Si vous transportez le téléviseur à projection d'un endroit froid à un endroit chaud, ou si la température de la pièce change subitement, l'image peut être imprécise ou présenter des couleurs non nettes. Ceci est dû à la condensation sur le miroir ou l'objectif. Si cela se produit, laissez s'évaporer la condensation avant d'utiliser le téléviseur à projection.
- Pour obtenir une meilleure image, n'exposez pas l'écran à la lumière directe et aux rayons du soleil. Il est recommandé d'utiliser un projecteur ponctuel au plafond ou de couvrir les fenêtres faisant face à l'écran par des rideaux opaques. Il est également préférable d'installer le téléviseur à projection dans un local où le sol et les murs ne sont pas revêtus d'un matériau réfléchissant. Si nécessaire, placez un tapis foncé ou tapissez la pièce.
- N'installez pas l'appareil dans un espace confiné comme dans une bibliothèque ou un meuble encastré.

## Utilisation:

- Faites uniquement fonctionner le téléviseur de projection sur une tension 110-120/220-240 V CA, 50/60 Hz.
- Ne faites pas fonctionner le téléviseur de projection si un liquide ou un objet est tombé à l'intérieur et faites-le vérifier immédiatement.
- Ne laissez pas le téléviseur de projection branché sur le secteur si vous prévoyez de ne pas l'utiliser pendant plusieurs jours.
- Ne tirez pas le cordon d'alimentation pour débrancher le téléviseur de projection, mais tirez sur la fiche.

## Attention

- Lorsque vous utilisez des jeux vidéo, des ordinateurs et autres produits similaires avec votre téléviseur de projection, maintenez les réglages de luminosité et de contraste sur de faibles valeurs. Si une image fixe (non animée) reste affichée à l'écran pendant de longues périodes alors que la luminosité et le contraste sont réglés sur des valeurs élevées, l'image peut rester définitivement incrustée dans l'écran. Ces types d'incrustations ne sont pas couverts par notre garantie parce qu'ils résultent d'une utilisation inappropriée.
- Evitez de toucher l'écran et veillez à ne pas en érafler la surface avec des objets durs.

# Table des matières

## Préparation

- 6 Raccordements
- 10 Installation du téléviseur à projection
- 11 Manipulation de la télécommande
- 12 Présentation du système de menus
- 13 Modification de la langue du menu
- 14 Présélection des canaux
- 17 Ajustement de la convergence (CONVERGENCE)

## Opérations

- 18 Regarde le téléviseur
- 20 Réglage de l'image et du son
- 22 Ecoute du son dynamique (POWER BASSO)
- 23 Ecoute du son spatial (HYPER SURROUND)
- 24 Sélection d'un programme stéréo ou bilingue
- 25 Visualisation de plusieurs programmes en même temps (PROGRAM INDEX)
- 26 Affichage des images trame par trame (STROBE)
- 26 Utilisation des options image dans image (PIP)
- 28 Utilisation du télétexte
- 30 Affichage du télétexte dans l'écran PIP (PIP TEXT)
- 31 Visualisation d'un jeu vidéo (GAME MODE)
- 32 Personnalisation du téléviseur

## Informations complémentaires

- 33 Guide de dépannage
- 34 Nettoyage de l'écran
- 34 Spécifications

FR

# Raccordements

## Raccordement à une antenne VHF ou VHF/UHF — câble coaxial de 75 ohms (rond)

Reliez le connecteur de l'antenne IEC (non fourni) au câble coaxial de 75 ohms.  
Introduisez le connecteur dans la prise  $\Upsilon$  (antenne) située à l'arrière du téléviseur.

Arrière du téléviseur

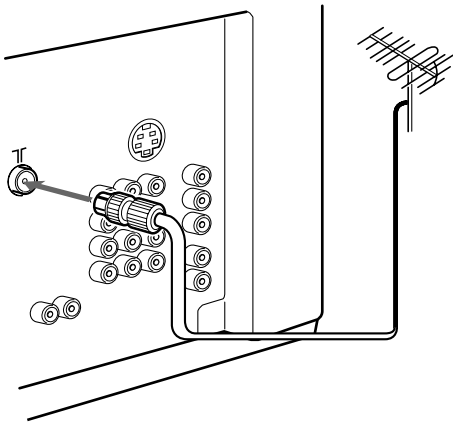

ou

Arrière du téléviseur

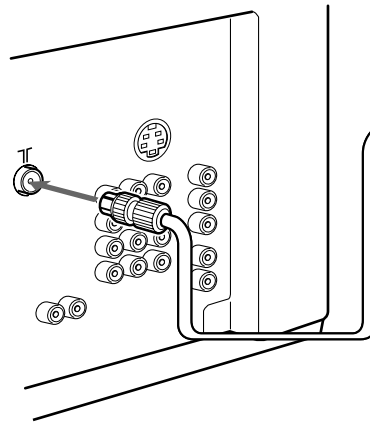

A une prise murale

## Raccordements d'équipement optionnel

Vous pouvez également connecter votre téléviseur au dispositif audio/vidéo en option: magnétoscope, lecteur multidisques, caméscope, jeu vidéo ou chaîne stéréo.

### Raccordement d'un équipement vidéo à l'aide des prises d'entrée vidéo

Arrière du téléviseur

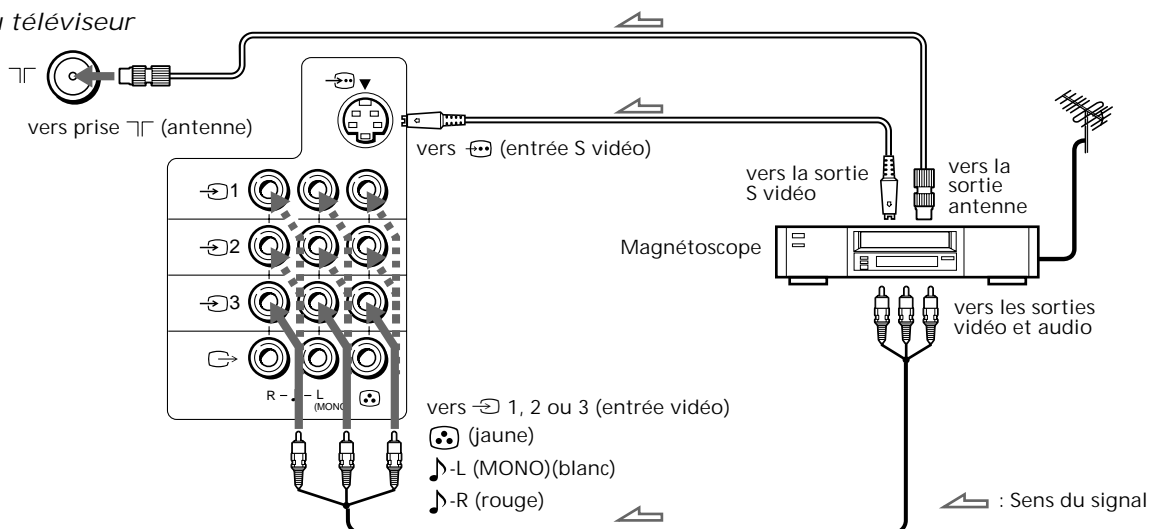

### Avant du téléviseur

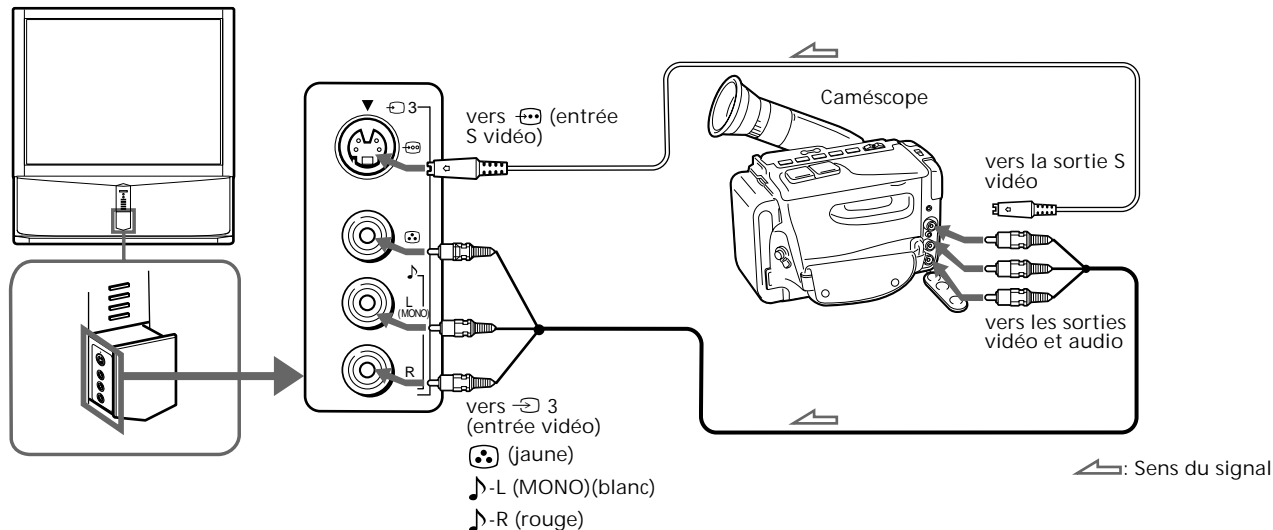

### Raccordement d'un magnéto-copie mono

Introduisez la fiche jaune dans l'entrée  $\rightarrow$  (entrée vidéo) et la fiche noire dans la prise ♪-L (MONO) (entrée audio).

### Raccordement d'un équipement pour jeu vidéo

Raccordez l'équipement pour jeu vidéo aux prises  $\rightarrow$  3 (entrée vidéo) à l'avant ou à l'arrière du téléviseur.

### Raccordement du magnéto-copie à la borne $\nabla$ (antenne)

Présélectionnez la sortie du signal du magnéto-copie sur la position de programme 0.

### Raccordement de l'appareil vidéo aux prises $\rightarrow$ 3 (entrée vidéo) à l'avant et à l'arrière

Ne raccordez pas simultanément l'équipement vidéo aux prises  $\rightarrow$  3 (entrée vidéo) à l'avant et à l'arrière du téléviseur; l'image ne s'affichera pas correctement à l'écran.

### En cas d'entrée simultanée des deux signaux S Vidéo et vidéo

Le signal d'entrée S vidéo est sélectionné. Pour visualiser un signal d'entrée vidéo, débranchez la connexion  $\rightarrow$  (S vidéo).

### Remarque à propos de l'entrée vidéo

Lorsqu'aucun signal n'est entré, l'écran devient bleu.

### Raccordement d'un équipement audio/vidéo à l'aide des prises $\rightarrow$ (sortie moniteur/téléviseur)

Quand le câble audio est raccordé aux prises  $\rightarrow$  (VARIABLE), vous pouvez ajuster le volume avec  $\triangle$  +/-.

### Arrière du téléviseur

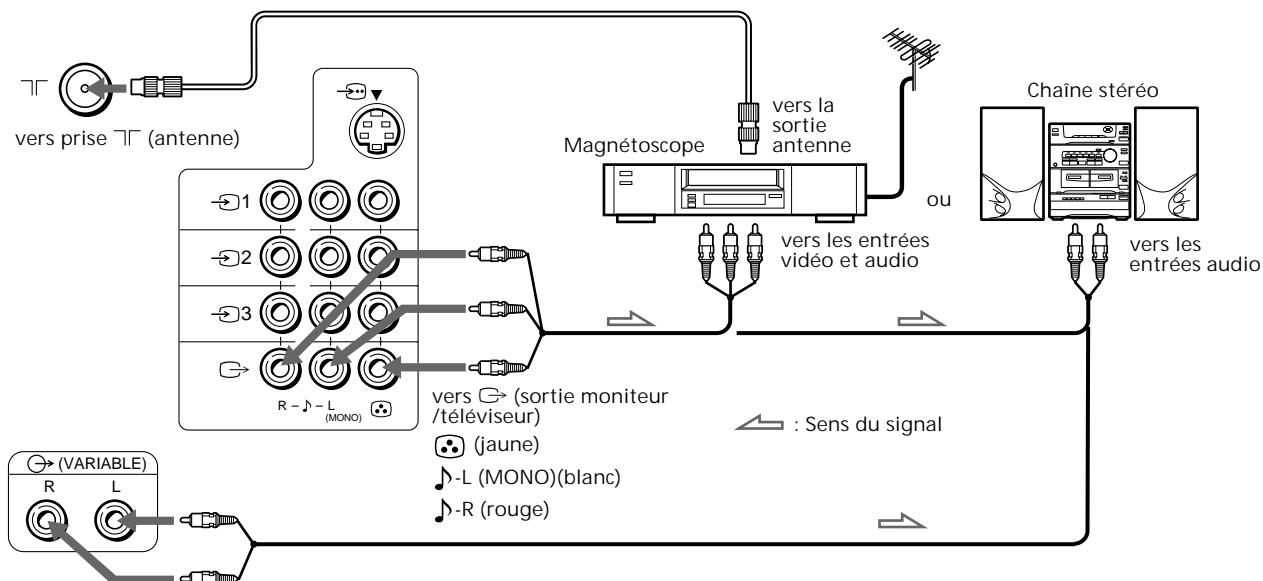

## Raccordement d'un lecteur DVD

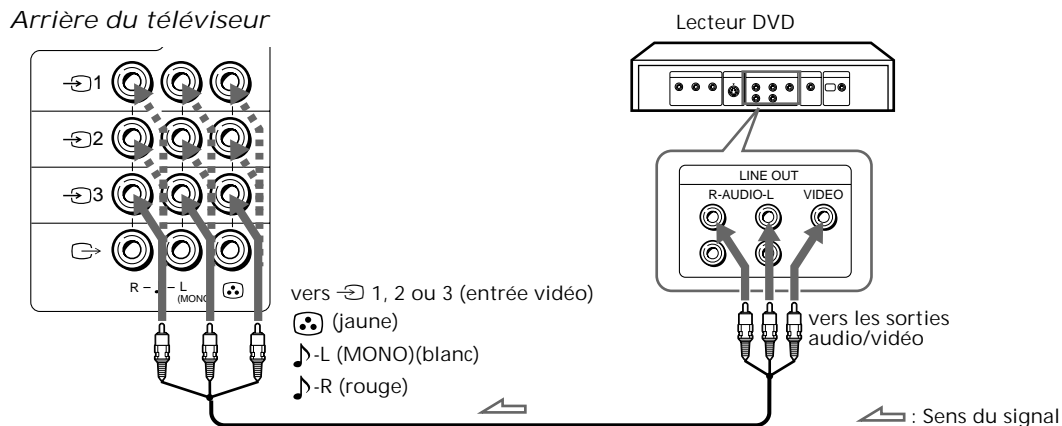

## Raccordement d'un lecteur DVD doté de connecteurs de sortie vidéo composant

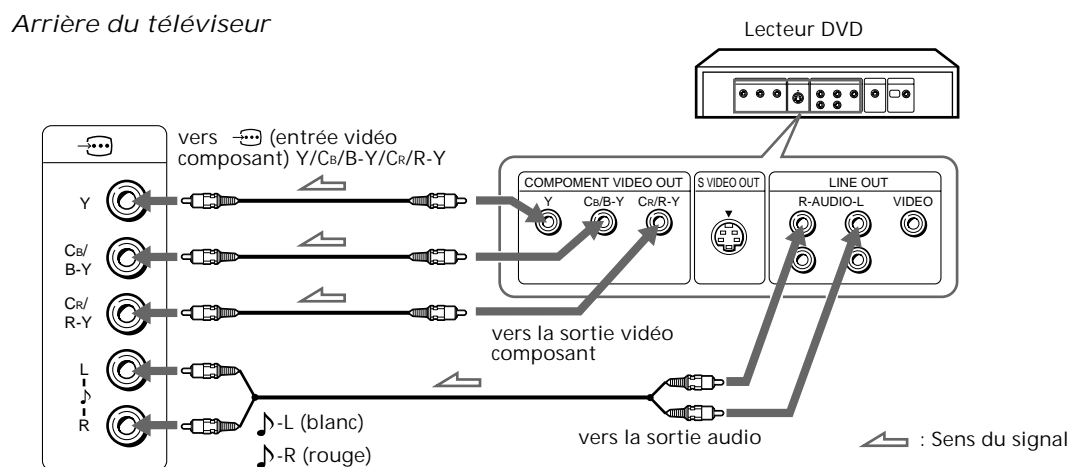

### Remarques

- Etant donné que les images de haute qualité d'un disque DVD contiennent beaucoup d'informations, il se peut que l'image comporte des parasites. Dans ce cas, réglez la netteté (SHARPNESS) dans le menu VIDEO ADJUST (voir page 20).
- Raccordez directement le lecteur DVD à votre téléviseur. La connexion du lecteur via un autre appareil vidéo peut provoquer des parasites indésirables.

## Raccordement d'un amplificateur à décodeur Dolby\* Pro Logic

Si vous utilisez un amplificateur à décodeur Dolby Pro Logic au lieu du système audio du téléviseur de projection, vous pouvez toujours utiliser le haut-parleur central du téléviseur de projection.

\* Fabriqué sous licence de Dolby Laboratories Licensing Corporation.  
DOLBY, le symbole double-D  et "PRO LOGIC" sont des marques de Dolby Laboratories Licensing Corporation.

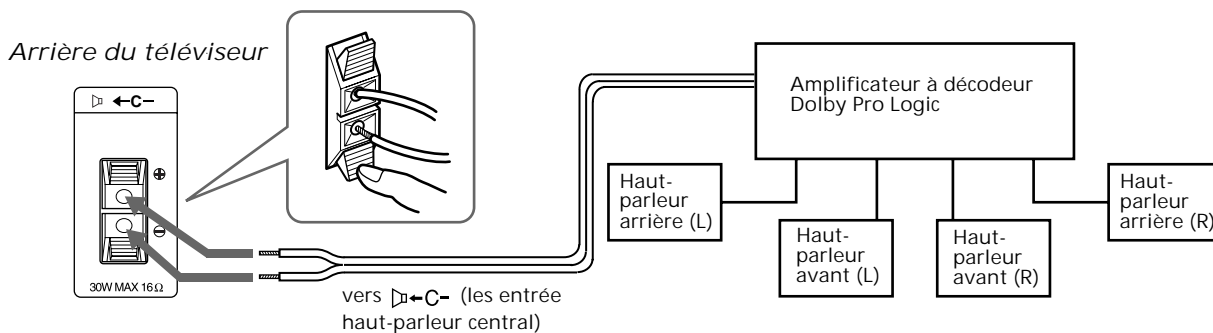

# Installation du téléviseur à projection

Pour obtenir une image de qualité optimale, installez le téléviseur à projection en respectant le schéma illustré ci-dessous.

## Zone de visualisation optimale (horizontale)

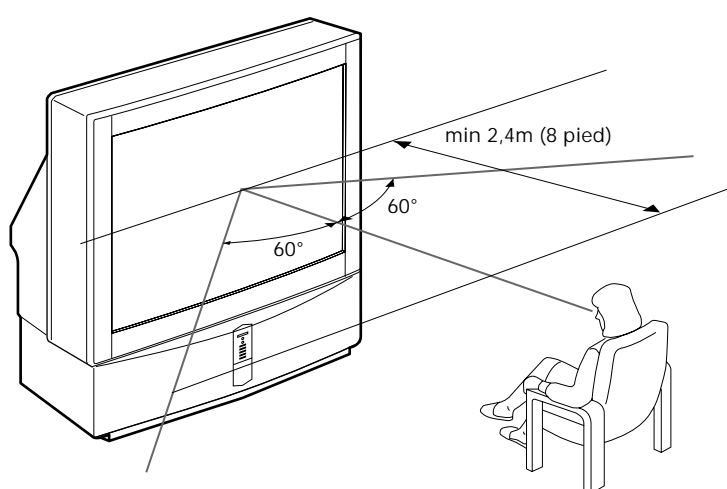

## Zone de visualisation optimale (verticale)

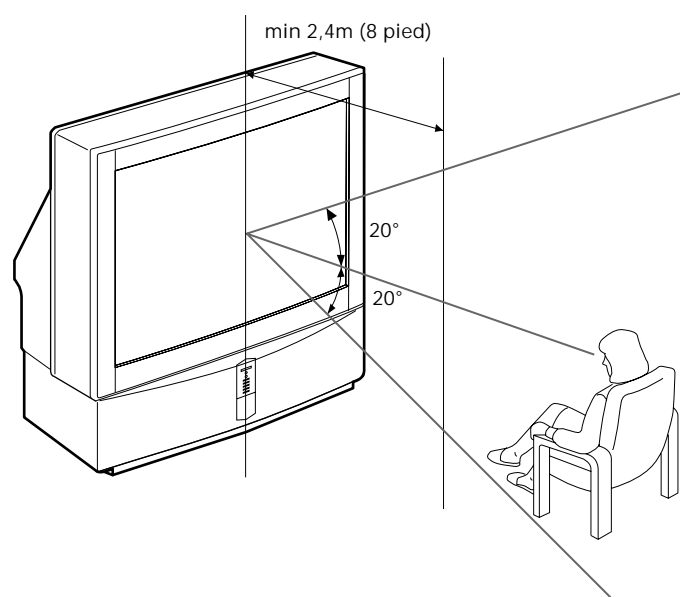



# Manipulation de la télécommande

Les noms/symboles des touches de la télécommande sont indiqués dans différentes couleurs afin de représenter les fonctions disponibles.

Couleur	Fonction de la touche
Blanc	Pour l'utilisation générale du téléviseur
Vert	Pour l'utilisation générale du télétexte
Jaune	Pour l'utilisation de PIP et PROGRAM INDEX

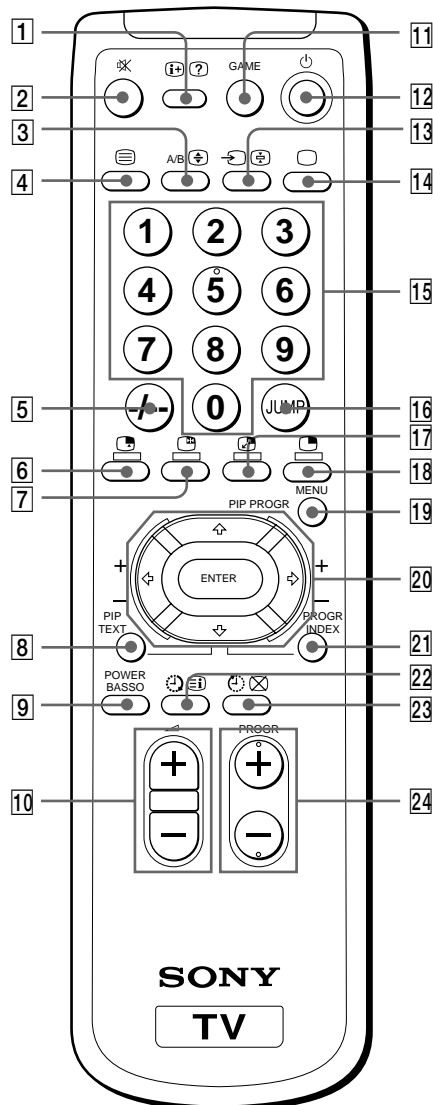

Symbol	Désignation	Voir page
1	Touche d'affichage de menu	19
2	Télétexte : Touche d'affichage	29
3	Touche d'activation/désactivation de sourdine	19
4	Touche de sélection du son	24
5	Télétexte : Touche d'agrandissement	29
6	Touche de télétexte	28
7	Touche de saisie de numéro à deux chiffres	18
8	Sélection d'entrée pour la touche PIP	26
9	Touche d'arrêt sur image PIP	27
10	PIP TEXT	30
11	POWER BASSO	22
12	Touche de réglage du volume	18
13	GAME	31
14	Touche de mise en veille du téléviseur	18
15	Sélecteur du mode d'entrée	19
16	Touche de mise en attente	29
17	Sélecteur mise sous tension téléviseur/mode téléviseur	19
18	Touche de commutation d'image	27
19	Touche d'affichage PIP	26
20	Touche MENU	12
21	Touche de commande de curseur	12
22	Touche d'entrée	12
23	Touche PROG INDEX	25
24	Touche de réveil (inopérante sur votre modèle)	
	Télétexte : Touche INDEX	28
	Touche du programmeur d'extinction	19
	Télétexte : Touche d'attente de l'affichage	29
	PROGR +/- Sélecteurs de programme	18

# Présentation du système de menus

Vous pouvez présélectionner des chaînes télévisées, régler la qualité de l'image et du son et sélectionner quelques réglages à l'aide des menus sur écran. Vous pouvez utiliser les touches de la télécommande et du téléviseur pour exploiter les menus.

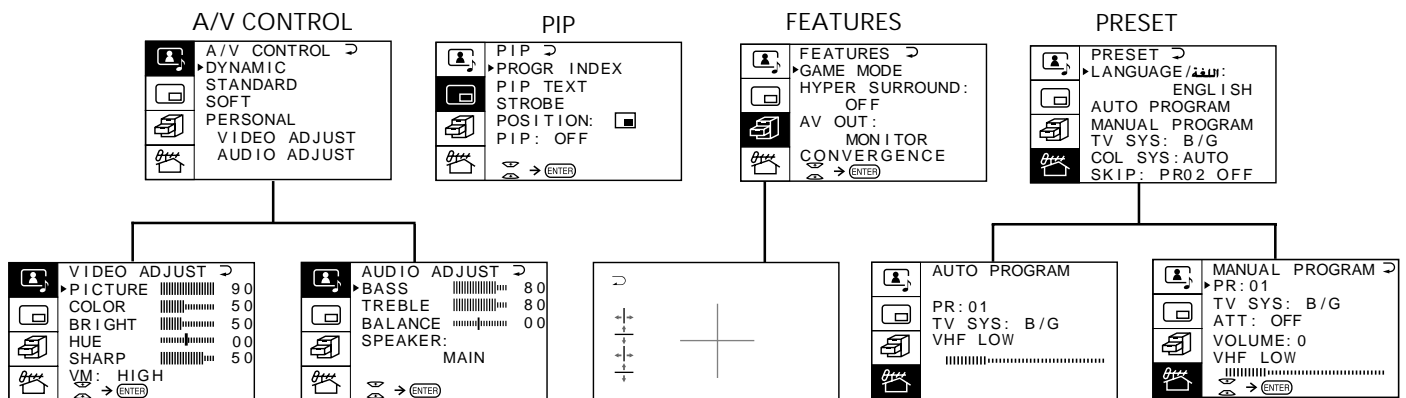

## Retour au menu précédent (sauf AUTO PROGRAM)

Appuyez sur **▲** ou **▼** pour déplacer le curseur (**▶**) sur la première ligne (**↵**) de chaque menu et appuyez sur **ENTER**.

## Annulation de l'écran de menu

Appuyez sur **MENU**.

## Remarques (sauf AUTO PROGRAM)

- Lorsqu'un menu est sélectionné après une pression sur la touche **ENTER**, la couleur du menu et du symbole de menu change et le curseur (**▶**) apparaît en regard de la première option du menu.
- Lorsqu'une option du menu est sélectionnée après une pression sur **ENTER**, la couleur de l'option change.
- Vous pouvez vous reporter au guide (**☞** → **ENTER**) situé au bas des menus (sauf pour les menus **A/V CONTROL** et **PRESET**) pour connaître les fonctions de base du menu.
- L'écran de menu disparaît automatiquement si vous n'appuyez sur aucune touche pendant un délai de 60 secondes.

# Modification de la langue du menu

Si vous préférez l'arabe à l'anglais, il vous est loisible de modifier la langue du menu. Pour ce faire, utilisez les touches de la télécommande et du téléviseur.

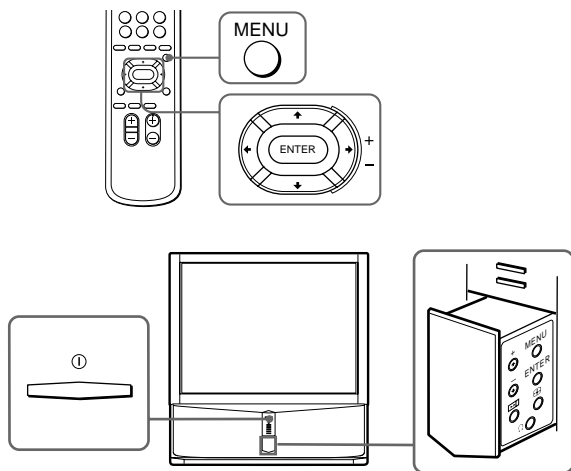

- 1 Appuyez sur ① pour mettre le téléviseur sous tension.

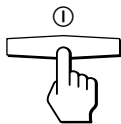

- 2 Appuyez sur MENU.

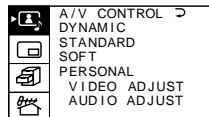

- 3 Appuyez sur ↑ ou ↓ pour déplacer le curseur (▶) sur le menu PRESET (⏪) et appuyez sur ENTER.

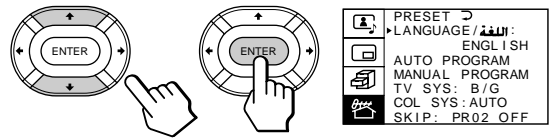

- 4 Assurez-vous que le curseur (▶) apparaît en regard de LANGUAGE/اللغة et appuyez sur ENTER.

- 5 Appuyez sur ↑/→/↓/← pour sélectionner عربي et appuyez sur ENTER.  
Tous les menus apparaîtront en arabe.

- 6 Appuyez sur MENU pour retourner à l'écran normal.



# Présélection des canaux

Vous pouvez présélectionner les canaux aisément en mémorisant tous ceux qui peuvent être captés automatiquement. Vous avez également la possibilité de présélectionner manuellement les canaux ou de désactiver des positions de programme (reportez-vous à la page 16).

## Présélection automatique des canaux

Vous pouvez présélectionner séquentiellement jusqu'à 100 canaux, en commençant au numéro 1. Vous pouvez présélectionner les canaux automatiquement à l'aide de la touche du téléviseur ou en utilisant le menu.

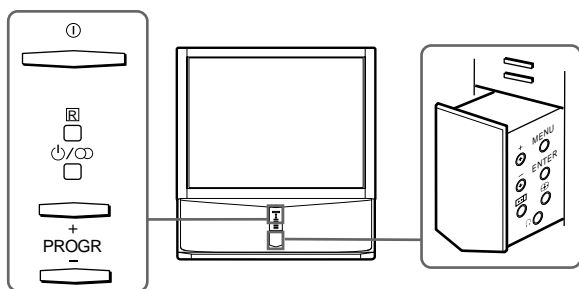

- 1 Appuyez sur ① pour mettre le téléviseur sous tension.

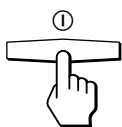

- 2 Appuyez sur .

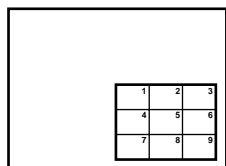
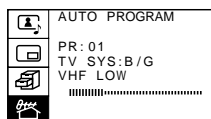
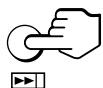

Le téléviseur entame la recherche et présélectionne les canaux automatiquement. Lorsque toutes les chaînes captables sont mémorisées, le menu AUTO PROGRAM disparaît et les neuf premiers canaux présélectionnés apparaissent en mosaïque. Les neuf sous-écrans disparaissent après avoir été affichés pendant quelques secondes.

## Remarque

- Si vous voulez revenir à l'écran normal alors que les neufs sous-écrans sont affichés, vous pouvez appuyer sur la touche PROGR INDEX de la télécommande.

Pour présélectionner les canaux automatiquement par le biais du menu

- 1 Appuyez sur MENU.
- 2 Appuyez sur ou pour déplacer le curseur () sur le menu PRESET () et appuyez sur ENTER.
- 3 Appuyez sur ou pour déplacer le curseur () sur AUTO PROGRAM et appuyez sur ENTER.

## Présélection manuelle des canaux

Pour modifier la position du programme d'une chaîne ou pour recevoir une chaîne caractérisée dont le faible signal ne permet pas une présélection automatique, présélectionnez le canal manuellement.

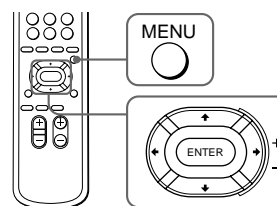

- 1 Appuyez sur MENU.

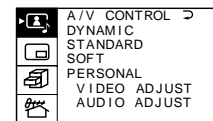

- 2 Appuyez sur ou pour déplacer le curseur () sur le menu PRESET () et appuyez sur ENTER.

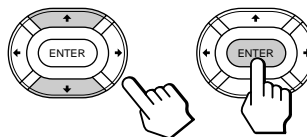

- 3 Sélectionnez votre système de télévision local.

- (1) Appuyez sur ou pour déplacer le curseur () sur TV SYS et appuyez sur ENTER.
- (2) Appuyez sur /// jusqu'à ce que votre système de télévision local apparaisse dans le menu et appuyez sur ENTER.

- 4 Appuyez sur  $\uparrow$  ou  $\downarrow$  pour déplacer le curseur (▶) sur MANUAL PROGRAM et appuyez sur ENTER.

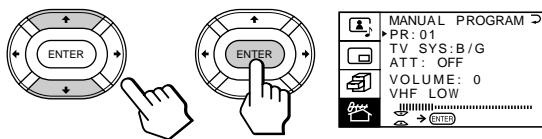

- 5 Sélectionnez la position de programme que vous désirez attribuer à la chaîne présélectionnée.

- (1) Assurez-vous que le curseur (▶) apparaît en regard de PR et appuyez sur ENTER.
- (2) Appuyez sur  $\uparrow$ / $\rightarrow$ / $\downarrow$ / $\leftarrow$  jusqu'à ce que la position de programme désirée apparaisse sur le menu et appuyez sur ENTER.

- 6 Sélectionnez la chaîne désirée.

- (1) Appuyez sur  $\uparrow$  ou  $\downarrow$  pour déplacer le curseur (▶) sur VHF LOW (VHF Hi ou UHF) et appuyez sur ENTER.
- (2) Appuyez sur  $\uparrow$ / $\rightarrow$ / $\downarrow$ / $\leftarrow$  jusqu'à ce que l'image de la chaîne désirée apparaisse à l'écran du téléviseur et appuyez sur ENTER.

- 7 Appuyez sur MENU pour revenir à l'écran normal.

Si le système de télévision n'est pas sélectionné correctement

Il est possible que la couleur de l'image soit médiocre et/ou que le son soit parasité. Dans pareil cas, sélectionnez le système de télévision approprié.

- 1 Appuyez sur PROGR +/- ou sur les touches numériques pour sélectionner la position de programme.
- 2 Affichez le menu PRESET.
- 3 Appuyez sur  $\uparrow$  ou  $\downarrow$  pour déplacer le curseur (▶) sur TV SYS et appuyez sur ENTER.
- 4 Appuyez sur  $\uparrow$ / $\rightarrow$ / $\downarrow$ / $\leftarrow$  jusqu'à ce que le système de télévision approprié apparaisse et appuyez sur ENTER.

#### Remarques

- Les réglages TV SYS (système de télévision), ATT (atténuateur) et VOLUME (volume individuel) sont mémorisés pour chaque position de programme.
- Si vous ne connaissez pas votre système de télévision local, adressez-vous à votre revendeur Sony le plus proche ou à un centre de service agréé.

## Atténuation du signal pour des émissions spécifiques

Lorsque le signal de télévision est trop fort, il arrive que l'image comporte des distorsions. Vous pouvez réduire les distorsions de l'image en atténuant séparément le signal.

- 1 Affichez le menu PRESET.

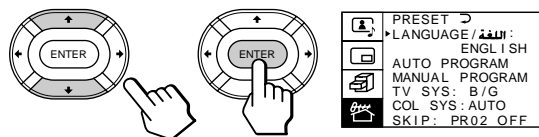

- 2 Appuyez sur  $\uparrow$  ou  $\downarrow$  pour déplacer le curseur (▶) sur MANUAL PROGRAM et appuyez sur ENTER.

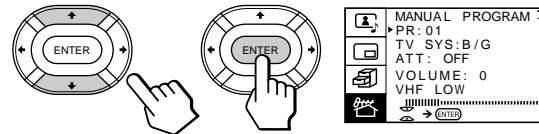

- 3 Appuyez sur  $\uparrow$  ou  $\downarrow$  pour déplacer le curseur (▶) sur ATT et appuyez sur ENTER.

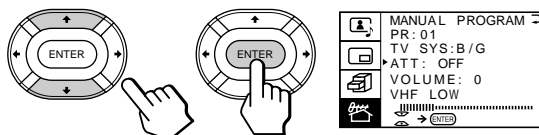

- 4 Appuyez sur  $\uparrow$ / $\rightarrow$ / $\downarrow$ / $\leftarrow$  pour sélectionner ON et appuyez sur ENTER.

## Désactivation des positions de programme

La désactivation des positions de programme inutilisées ou indésirées vous permet de sauter ces positions en appuyant sur PROGR +/-.

- 1 Appuyez sur MENU.

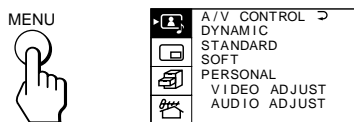

- 2 Appuyez sur ↑ ou ↓ pour déplacer le curseur (▶) sur le menu PRESET (⏏) et appuyez sur ENTER.

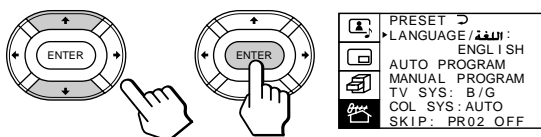

- 3 Appuyez sur ↑ ou ↓ pour déplacer le curseur (▶) sur SKIP et appuyez sur ENTER.

- 4 Appuyez sur ↑ ou ↓ jusqu'à ce que la position de programme inutilisée ou indésirée apparaisse dans le menu et appuyez sur ENTER.

- 5 Appuyez sur ↗/↘/↙/↚ pour sélectionner ON et appuyez sur ENTER.

- 6 Pour désactiver d'autres positions de programme, répétez les étapes 4 et 5.

- 7 Appuyez sur MENU pour revenir à l'écran normal.

Pour annuler le réglage de saut

- 1 Affichez le menu PRESET.
- 2 Appuyez sur ↑ ou ↓ pour déplacer le curseur (▶) sur SKIP et appuyez sur ENTER.
- 3 Appuyez sur ↑ ou ↓ jusqu'à ce que la position de programme dont vous désirez annuler le réglage de saut apparaisse et appuyez sur ENTER.
- 4 Appuyez sur ↗/↘/↙/↚ pour sélectionner OFF et appuyez sur ENTER.

## Présélection du niveau du volume pour les différentes chaînes (Atténuateur de volume)

Si le volume de la chaîne sélectionnée est trop élevé par rapport à d'autres chaînes, réglez le niveau du volume.

- 1 Appuyez sur MENU.

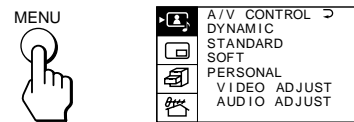

- 2 Appuyez sur ↑ ou ↓ pour déplacer le curseur (▶) sur le menu PRESET (⏏) et appuyez ensuite sur ENTER.

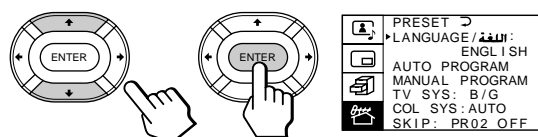

- 3 Appuyez sur ↑ ou ↓ pour déplacer le curseur (▶) sur MANUAL PROGRAM et appuyez ensuite sur ENTER.



- 4 Appuyez sur ↑ ou ↓ pour déplacer le curseur (▶) sur VOLUME et appuyez ensuite sur ENTER.

- 5 Appuyez sur ↗/↘/↙/↚ pour régler le niveau et appuyez ensuite sur ENTER.  
Le niveau peut être réglé sur 0, -1, -2, ..... -6 (minimum).

# Ajustement de la convergence (CONVERGENCE)

Avant d'utiliser le téléviseur à projection, ajustez la convergence. L'image du tube de projection se présente à l'écran en trois couches (rouge, verte et bleue). Si elles ne convergent pas, la couleur n'est pas nette et l'image est imprécise. Pour corriger cet inconvénient, il convient d'ajuster la convergence. Appliquez ces procédures dans les 20 à 30 minutes suivant la mise hors tension du téléviseur de projection.

## Réglage automatique de la convergence

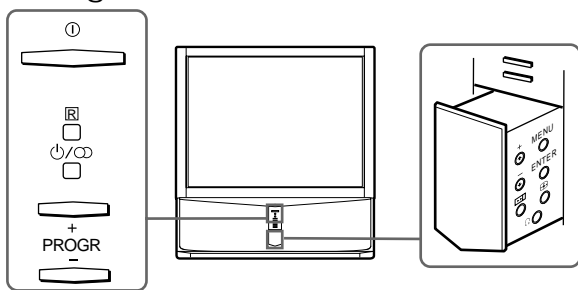

Appuyez sur la touche du téléviseur. La fonction de convergence automatique est activée pendant environ 30 secondes.

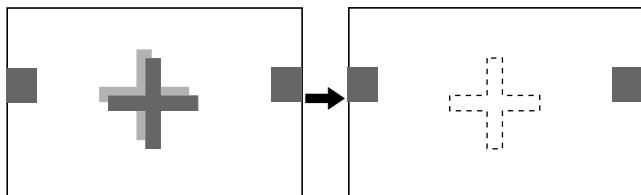

## Réglage manuel de la convergence

Si la fonction de convergence automatique n'est pas correctement activée avec , vous pouvez également régler la convergence en sélectionnant CONVERGENCE dans le menu FEATURES.

- 1 Appuyez sur MENU.
- 2 Appuyez sur ou pour amener le curseur () sur le menu FEATURES () et appuyez sur ENTER.

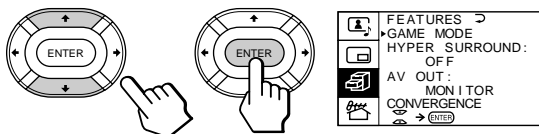

- 3 Appuyez sur ou pour amener le curseur () sur CONVERGENCE et appuyez sur ENTER. L'écran d'ajustement CONVERGENCE apparaît.

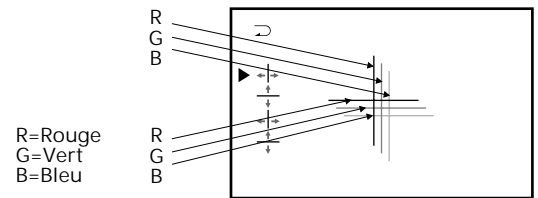

- 4 Appuyez sur ou pour amener le curseur () sur le symbole illustrant la ligne que vous désirez ajuster, et appuyez sur ENTER.

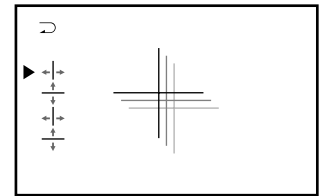

- : Ligne verticale rouge (ajustement gauche/droit)
- : Ligne horizontale rouge (ajustement haut/bas)
- : Ligne verticale bleue (ajustement gauche/droit)
- : Ligne horizontale bleue (ajustement haut/bas)

- 5 Appuyez sur ou pour déplacer la ligne jusqu'à ce qu'elle converge sur la ligne verte centrale et appuyez ensuite sur ENTER.

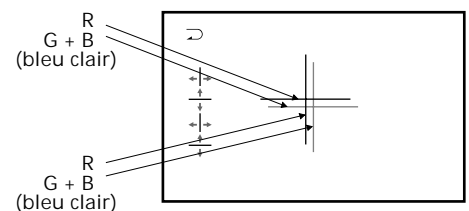

Pour la déplacer vers le haut/bas, appuyez sur . Pour la déplacer vers la gauche/droite, appuyez sur .

- 6 Répétez les étapes 4 et 5 pour ajuster le positionnement des autres lignes jusqu'à ce que toutes les lignes convergent et apparaissent comme une croix de couleur blanche.

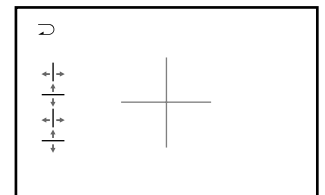

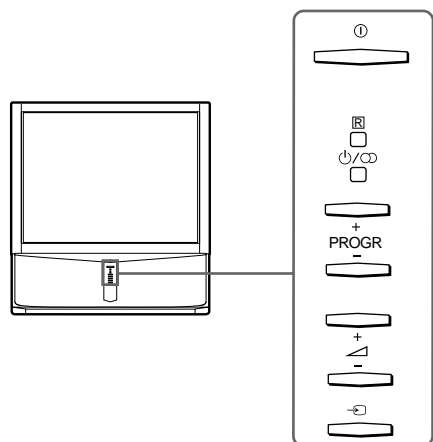

- 7 Appuyez sur MENU pour revenir à l'écran normal.

# Regarde le téléviseur

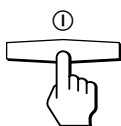

- 1 Appuyez sur ① pour mettre le téléviseur sous tension.



Lorsque le téléviseur est sous tension en mode de veille, l'indicateur  du téléviseur s'allume. Pour mettre le téléviseur sous tension complètement, appuyez sur  de la télécommande ou du téléviseur.

- 2 Sélectionnez le programme télévisé que vous désirez regarder.

Pour sélectionner une position de programme directement  
Appuyez sur la touche numérique.

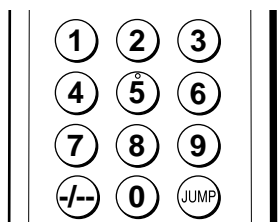

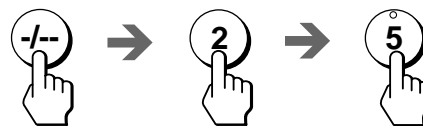

Pour sélectionner une position de programme à deux chiffres, appuyez sur “-/-” avant d'appuyer sur les touches numériques.

Par exemple: pour sélectionner la position de programme 25, appuyez sur “-/-” et puis sur “2” et “5”.



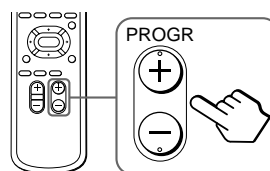

Pour effectuer une recherche sur les positions de programme  
Appuyez sur **PROGR +/-** de la télécommande ou du téléviseur jusqu'à ce que la position de programme désirée apparaisse.

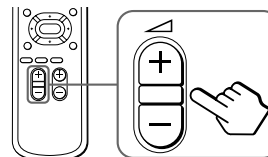

- 3 Appuyez sur  +/- de la télécommande ou du téléviseur pour ajuster le volume.



## Mise hors tension du téléviseur

Pour éteindre le téléviseur temporairement  
Appuyez sur  de la télécommande. L'indicateur  s'allume.

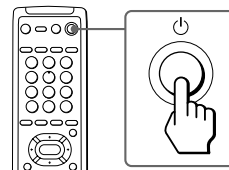

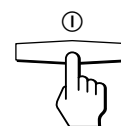

Pour éteindre le téléviseur complètement  
Appuyez sur ① du téléviseur.





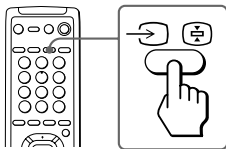

## Visualisation de l'entrée vidéo

Appuyez sur  de la télécommande ou  du téléviseur.



Pour regarder la télévision

Appuyez sur  de la télécommande ou  du téléviseur.

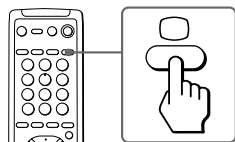

## Retour rapide à la chaîne précédente

Appuyez sur JUMP.

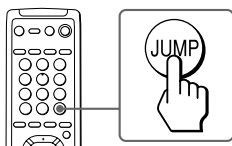

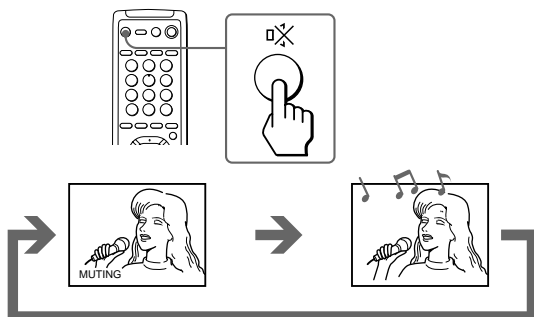

## Mise en sourdine du son

Appuyez sur .



## Affichage des informations sur écran

Appuyez sur  .

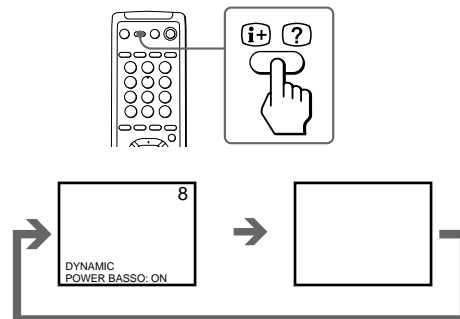



Remarque



- L'affichage sur écran indique la position de programme ou le mode vidéo, les informations relatives à l'image et au son. L'affichage sur écran concernant les informations de l'image et du son disparaît après cinq secondes.

## Réglage du programmateur d'extinction

Vous pouvez régler le téléviseur pour qu'il se mette hors tension automatiquement après la période de temps de votre choix.

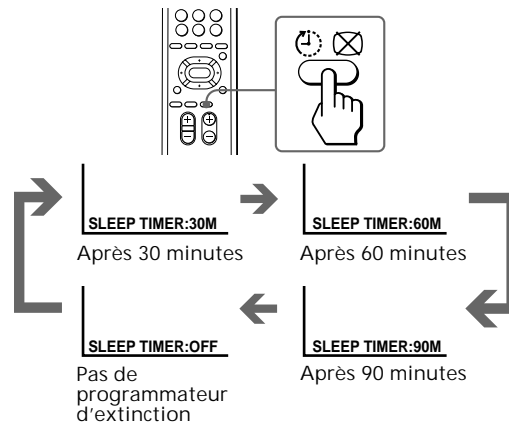
Appuyez sur  .



Pour annuler le programmateur d'extinction, appuyez plusieurs fois sur   jusqu'à ce que "SLEEP TIMER: OFF" apparaisse ou mettez le téléviseur hors tension.

# Réglage de l'image et du son

## Sélection des modes d'image et de son

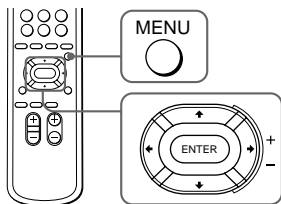

1 Appuyez sur MENU.

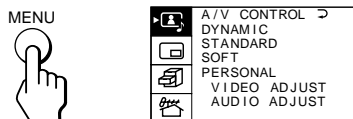

2 Assurez-vous que le curseur (▶) apparaît dans le menu A/V CONTROL (A) et appuyez sur ENTER.

3 Appuyez sur ▲ ou ▼ pour déplacer le curseur (▶) sur DYNAMIC, STANDARD, SOFT ou PERSONAL et appuyez sur ENTER.

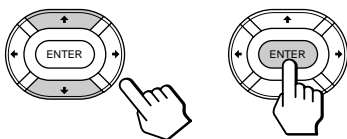

Sélectionnez	Pour
DYNAMIC	Obtenir une image fort contrastée avec un son puissant.
STANDARD	Obtenir une image normalement contrastée avec un son moyen.
SOFT	Obtenir une image douce avec un son atténué.
PERSONAL	Obtenir les derniers réglages d'image et de son qui ont été ajustés à l'aide de VIDEO ADJUST et AUDIO ADJUST.

4 Appuyez sur MENU pour revenir à l'écran normal.



## Ajustement des réglages de l'image (VIDEO ADJUST)

Vous pouvez ajuster les réglages de l'image à votre gré à l'aide de l'option VIDEO ADJUST. Les réglages effectués sont conservés dans l'option PERSONAL.

1 Appuyez sur MENU.

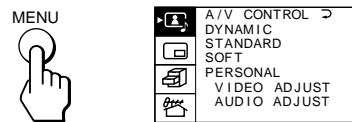

2 Assurez-vous que le curseur (▶) apparaît dans le menu A/V CONTROL (A) et appuyez sur ENTER.

3 Appuyez sur ▲ ou ▼ pour déplacer le curseur (▶) sur VIDEO ADJUST et appuyez sur ENTER.

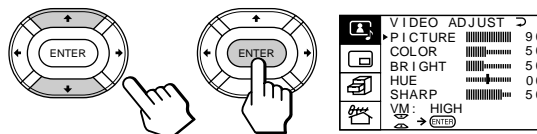

4 Appuyez sur ▲ ou ▼ pour déplacer le curseur (▶) sur l'option que vous désirez ajuster et appuyez sur ENTER.

5 Appuyez sur ▲/▶/▼/◀ pour ajuster l'option sélectionnée et appuyez sur ENTER.

Pour plus de détails sur chaque option, reportez-vous à "Description des options réglables" ci-dessous.

6 Pour ajuster d'autres options, répétez les étapes 4 et 5.

7 Appuyez sur MENU pour revenir à l'écran normal.

### Description des options réglables

Options	Appuyez sur ▼/◀	Appuyez sur ▲/▶
PICTURE	Diminuer le contraste de l'image.	Augmenter le contraste d'image.
COLOR	Diminuer l'intensité des couleurs.	Augmenter l'intensité d'image.
BRIGHT	Assombrir l'image.	Eclaircir l'image.
HUE	Rendre les teintes d'image plus rouges.	Rendre les teintes d'image verdâtres.
SHARP	Adoucir l'image.	Accentuer l'image.
VM	Diminuer l'accentuation des bords d'image.	Augmenter l'accentuation des bords d'image.

### Remarque

- Vous ne pouvez ajuster le réglage HUE que pour le système NTSC. (Attention que vous ne pouvez pas ajuster le système couleur NTSC pour les entrées composant.)

Si l'image est légèrement neigeuse  
Vous pouvez essayer d'améliorer l'image en changeant la valeur VM comme décrit ci-dessous:

- 1 Affichez le menu VIDEO ADJUST.
- 2 Appuyez sur **↑** ou **↓** pour déplacer le curseur (**▶**) sur VM et appuyez sur ENTER.
- 3 Appuyez sur **↕**/**↔**/**↖**/**↗** pour sélectionner LOW et appuyez sur ENTER.

Si la couleur d'image est anormale lors de la réception de programmes via la borne T (d'antenne)

Changez le système de couleur ou le système de télévision dans le menu PRESET comme décrit ci-dessous jusqu'à ce que la couleur devienne normale.

- 1 Affichez le menu PRESET.
- 2 Appuyez sur **↑** ou **↓** pour déplacer le curseur (**▶**) sur COL SYS ou TV SYS et appuyez sur ENTER.
- 3 Appuyez sur **↕**/**↔**/**↖**/**↗** pour changer le système de couleur ou le système de télévision jusqu'à ce que la couleur devienne normale et appuyez sur ENTER.

Remarque

- En règle générale, le système de télévision (COL SYS) se règle sur AUTO.

## Ajustement des réglages du son (AUDIO ADJUST)

Vous pouvez ajuster les réglages du son selon votre choix grâce à l'option AUDIO ADJUST. Les réglages effectués sont conservés dans l'option PERSONAL.

- 1 Appuyez sur MENU.



- 2 Assurez-vous que le curseur (**▶**) apparaît dans le menu A/V CONTROL (**☑**) et appuyez sur ENTER.

- 3 Appuyez sur **↑** ou **↓** pour déplacer le curseur (**▶**) sur AUDIO ADJUST et appuyez sur ENTER.

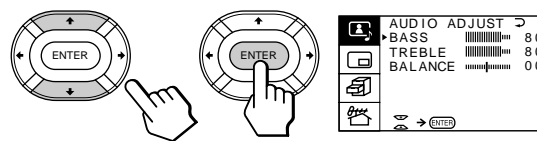

- 4 Appuyez sur **↑** ou **↓** pour déplacer le curseur (**▶**) sur l'option que vous désirez ajuster et appuyez sur ENTER.

- 5 Appuyez sur **↕**/**↔**/**↖**/**↗** pour ajuster l'option sélectionnée et appuyez sur ENTER.

Pour plus de détails sur chaque option, reportez-vous à "Description des options réglables" ci-dessous.

- 6 Pour ajuster d'autres options, répétez les étapes 4 et 5.

- 7 Appuyez sur MENU pour revenir à l'écran normal.

### Description des options réglables

Option	Appuyez sur <b>↖</b> / <b>↗</b>	Appuyez sur <b>↕</b> / <b>↔</b>
BASS	Diminuer les graves.	Augmenter les graves.
TREBLE	Diminuer les aigus.	Augmenter les aigus.
BALANCE	Augmenter le volume du haut-parleur gauche	Augmenter le volume du haut-parleur droit.

Si le son est distordu ou parasité lors de la réception de programmes via la borne T (antenne)

Changez le système de télévision dans le menu PRESET comme décrit ci-dessous jusqu'à ce que le son devienne normal.

- 1 Affichez le menu PRESET.
- 2 Appuyez sur **↑** ou **↓** pour déplacer le curseur (**▶**) sur TV SYS et appuyez sur ENTER.
- 3 Appuyez sur **↕**/**↔**/**↖**/**↗** pour changer le système télévisé jusqu'à ce que le son devienne normal et appuyez sur ENTER.

## Réglage du haut-parleur

Si vous raccordez un amplificateur Dolby Pro Logic compatible aux bornes du haut-parleur central, vous pouvez utiliser les haut-parleurs du téléviseur de projection comme haut-parleurs centraux.

1 Appuyez sur MENU.

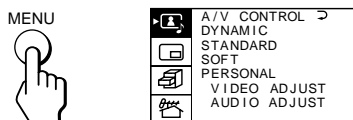

2 Assurez-vous que le curseur (▶) apparaît dans le menu A/V CONTROL (A/V) et appuyez ensuite sur ENTER.

3 Appuyez sur ▲ ou ▼ pour déplacer le curseur (▶) sur AUDIO ADJUST et appuyez ensuite sur ENTER.

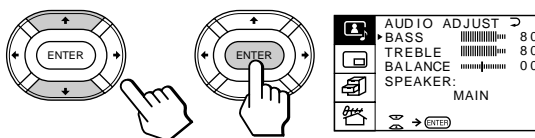

4 Appuyez sur ▲ ou ▼ pour déplacer le curseur (▶) sur SPEAKER et appuyez ensuite sur ENTER.

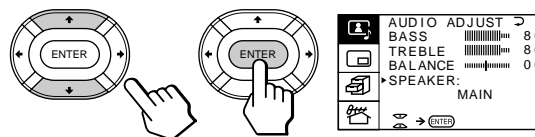

5 Appuyez sur ▲/▶/▼/◀ pour régler le haut-parleur et appuyez ensuite sur ENTER.  
Pour utiliser les haut-parleurs du téléviseur de projection comme haut-parleurs centraux, sélectionnez CENTER IN.  
Pour écouter le son du téléviseur de projection, sélectionnez MAIN.

6 Appuyez sur MENU pour revenir à l'écran de départ.

## Ecoute du son dynamique (POWER BASSO)

Le mode son POWER BASSO vous permet de profiter d'une excellente qualité sonore combinant tous les types de son. Ce son reproduit les sons dynamiques et cristallins tout en accentuant les effets audio bas et élevés.

Appuyez sur POWER BASSO.

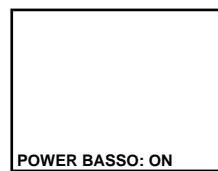
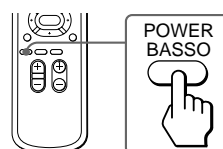

Le mode son du programme télévisé ou de l'entrée vidéo passe au mode POWER BASSO.

Pour désactiver le mode POWER BASSO Appuyez de nouveau sur POWER BASSO.

Remarque

- Vous pouvez sélectionner n'importe quel mode de son spatial (HYPER SURROUND) pour annuler le son POWER BASSO.

# Ecoute du son spatial (HYPER SURROUND)

L'option HYPER SURROUND vous permet de profiter d'un effet sonore spatial ressemblant à une salle de concert ou de cinéma lors de la réception de signaux stéréo.

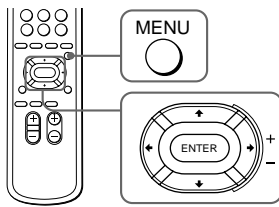

1 Appuyez sur MENU.

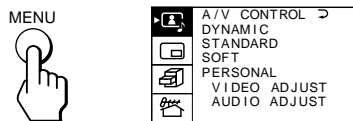

2 Appuyez sur ↑ ou ↓ pour déplacer le curseur (▶) sur le menu FEATURES ( ) et appuyez sur ENTER.

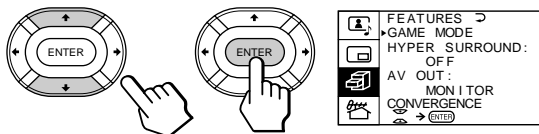

3 Appuyez sur ↑ ou ↓ pour déplacer le curseur (▶) sur HYPER SURROUND et appuyez sur ENTER.

4 Appuyez sur ↗/↘/↙/↖ pour sélectionner MOVIE, MUSIC, NEWS(BBE), HALL(SRS) ou SPACE et appuyez sur ENTER.



Pour plus de détails sur chaque option, reportez-vous à "Description des options réglables" ci-dessus.

5 Appuyez sur MENU pour revenir à l'écran normal.

## Description des options réglables



Sélectionnez	Pour
MOVIE	Ecouter un son qui accentue les graves propres à une salle de cinéma.
MUSIC	Ecouter un son dynamique et cristallin qui accentue les effets audio bas et élevés.
NEWS(BBE)	Ecouter un son qui accentue la voix.
HALL(SRS)	Ecouter un son qui s'étend largement pour donner l'impression d'une salle de concert.
SPACE	Ecouter un son mono simulant l'effet stéréo.
OFF	Couper le son spatial.

### Remarques

- BBE est fabriqué par Sony Corporation sous licence de BBE Sound, Inc. Il est protégé par le brevet U.S. Patent No. 4,638,258 et No. 4,482,866. L'indication "BBE" et le symbole BBE sont des marques de commerce de BBE Sound, Inc.
- Le système (●)<sup>®</sup> SRS (SOUND RETRIEVAL SYSTEM) est fabriqué par Sony Corporation sous licence de SRS Labs, Inc. Il est protégé par le brevet U.S. Patent No. 4,748,669. L'indication "SRS" et le symbole SRS (●) sont des marques déposées de SRS Labs, Inc.

# Sélection d'un programme stéréo ou bilingue

Vous pouvez profiter du son stéréo ou des émissions bilingues des systèmes stéréo NICAM et A2 (allemand).

Appuyez plusieurs fois sur A/B  jusqu'à ce que vous obteniez le son désiré. L'affichage sur écran change en fonction du son sélectionné et l'indicateur  s'allume également.

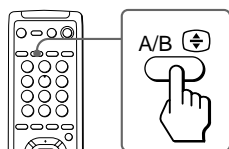

## Lors de la réception d'un programme NICAM

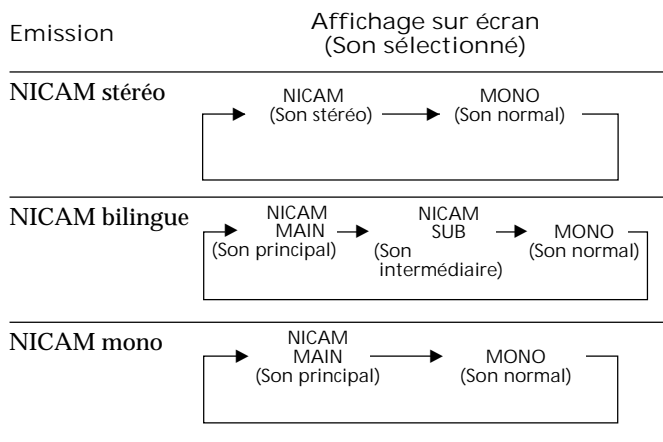

## Lors de la réception d'un programme A2 (allemand)

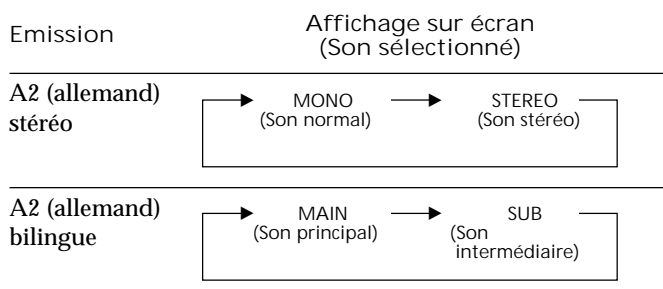



## Zone de réception des programmes NICAM et A2 (allemand)

Système	Zone de réception
NICAM	Hong-Kong, Singapour, Nouvelle-Zélande, Malaisie, Thaïlande, etc.
A2 (allemand)	Australie, Malaisie, Thaïlande, etc.

### Remarques

- Si le signal est très faible, le son est automatiquement diffusé en mono.
- Si le son stéréo est parasité lors de la réception d'un programme NICAM, sélectionnez "MONO". Le son est diffusé en mono, mais les parasites sont réduits.

Si le son est distordu ou parasité lors de la réception d'un programme en mono via la borne  $\Pi$  (antenne)

Appuyez plusieurs fois sur A/B  jusqu'à ce que "MONO" apparaisse sur l'écran pendant que l'indicateur  est éteint.

Pour annuler le réglage du son mono, appuyez de nouveau sur A/B  jusqu'à ce que "AUTO" apparaisse sur l'écran.

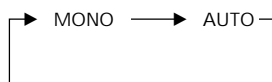

### Remarques

- Le réglage "MONO" et "AUTO" est mémorisé pour chaque position de programme.
- Vous ne pouvez pas recevoir un signal de diffusion en stéréo lorsque le téléviseur est en réglage "MONO".

# Visualisation de plusieurs programmes en même temps (PROGRAM INDEX)

L'option PROGRAM INDEX vous permet de visualiser simultanément tous les programmes télévisés présélectionnés et les entrées vidéo sur les neuf écrans secondaires.

Vous pouvez visualiser plusieurs écrans en mosaïque sur les neuf écrans à l'aide de la touche de la télécommande ou du menu.

Appuyez sur PROGR INDEX.

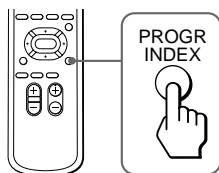

Les neuf premiers programmes présélectionnés apparaissent en mosaïque sur les neuf petits écrans.

>>> 1	2	3
4	5	6
7	8	9

Pour visualiser en mosaïque les programmes télévisés présélectionnés suivants ou précédents

Appuyez sur PROGR +/- de la télécommande ou du téléviseur.

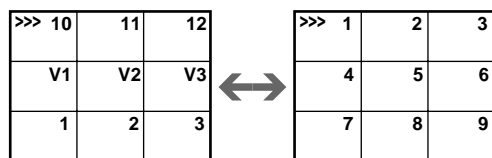

Pour sélectionner le programme que vous désirez regarder directement après avoir visualisé la mosaïque

Appuyez sur les touches numériques,  $\rightarrow$  (⏪) ou appuyez sur  $\uparrow$ / $\rightarrow$ / $\downarrow$ / $\leftarrow$  pour déplacer le curseur (>>>) sur l'écran du programme que vous voulez regarder et appuyez ensuite sur ENTER.

Pour revenir à l'écran normal  
Appuyez de nouveau sur PROGR INDEX ou  $\square$ .  
Vous pouvez également sélectionner PROGR INDEX ou PIP : OFF dans le menu PIP et appuyez sur ENTER pour revenir à l'écran normal.

Pour visualiser les programmes multiples en mosaïque à l'aide du menu

1 Appuyez sur MENU.

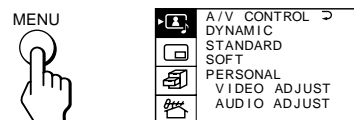

2 Appuyez sur  $\uparrow$  ou  $\downarrow$  pour déplacer le curseur ( $\blacktriangleright$ ) sur le menu PIP ( $\square$ ) et appuyez sur ENTER.

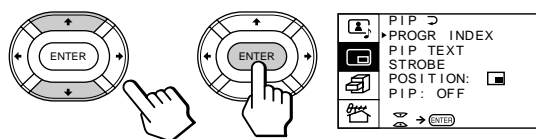

3 Assurez-vous que le curseur ( $\blacktriangleright$ ) apparaît à côté de PROGR INDEX et appuyez sur ENTER.

## Remarques

- Vous pouvez modifier la position des neuf petits écrans à l'aide du menu PIP (comme décrit dans "Changement de la position de l'écran PIP" à la page 27).
- Vous pouvez écouter le son de l'écran principal lorsque vous visualisez en mosaïque les programmes multiples.
- Vous pouvez utiliser les touches numériques de la télécommande pour modifier la position de programme de l'écran principal lorsque vous visualisez en mosaïque les programmes multiples.

# Affichage des images trame par trame (STROBE)

Vous pouvez visualiser un mouvement au ralenti de l'image de l'écran principal qui est affichée trame par trame sur les neuf petits écrans.

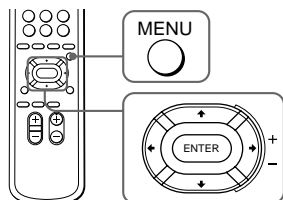

1 Appuyez sur MENU.

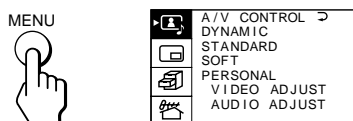

2 Appuyez sur  $\uparrow$  ou  $\downarrow$  pour déplacer le curseur (▶) sur le menu PIP (☐) et appuyez sur ENTER.

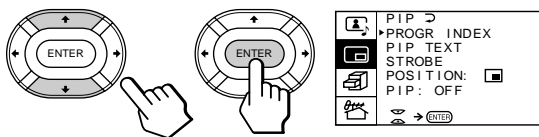

3 Appuyez sur  $\uparrow$  ou  $\downarrow$  pour déplacer le curseur (▶) sur STROBE et appuyez sur ENTER.

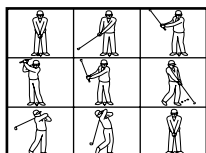

Pour revenir à l'écran normal  
Sélectionnez de nouveau STROBE ou PIP : OFF dans le menu PIP et appuyez sur ENTER.

Vous pouvez également appuyer sur  $\square$  ou  $\square$ ,  
PROGR +/- ou  $\square$  pour revenir à l'écran normal.

## Remarques

- Vous pouvez modifier la position des neuf petits écrans à l'aide du menu PIP (comme décrit dans "Changement de la position de l'écran PIP" à la page 27).
- Vous pouvez écouter le son normal lorsque vous utilisez l'option STROBE.

# Utilisation des options image dans image (PIP)

L'option Image dans image (PIP) vous permet d'afficher un sous-écran dans l'image principale avec des programmes télévisés ou des entrées vidéo différents.

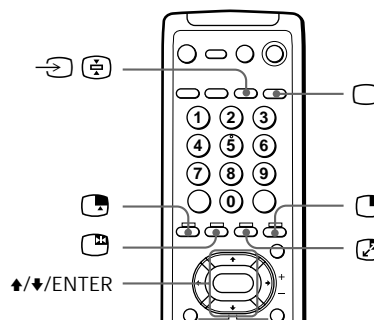

## Affichage de l'écran PIP

Vous pouvez afficher l'écran PIP à l'aide de la touche de la télécommande ou du menu.

Appuyez sur  $\square$ .

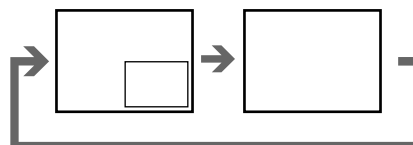

Sélection d'un programme télévisé ou d'une entrée vidéo dans l'écran PIP

Pour sélectionner un programme télévisé, appuyez sur  $\uparrow$  ou  $\downarrow$  et appuyez sur ENTER.

Pour sélectionner une entrée vidéo, appuyez sur  $\square$  de la télécommande ou  $\square$  du téléviseur.

Pour afficher l'écran PIP à l'aide du menu

1 Appuyez sur MENU.

2 Appuyez sur  $\uparrow$  ou  $\downarrow$  pour déplacer le curseur (▶) sur le menu PIP (☐) et appuyez sur ENTER.

3 Appuyez sur  $\uparrow$  ou  $\downarrow$  pour déplacer le curseur (▶) sur PIP et appuyez sur ENTER.



- Appuyez sur  $\uparrow/\rightarrow/\downarrow/\leftarrow$  pour sélectionner ON et appuyez sur ENTER.
- Appuyez sur MENU pour revenir à l'écran normal.

## Changement de la position de l'écran PIP

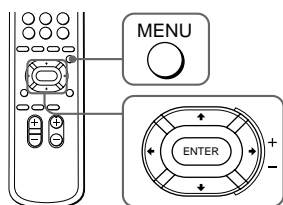

- Appuyez sur MENU.



- Appuyez sur  $\uparrow$  ou  $\downarrow$  pour déplacer le curseur (►) sur le menu PIP (☐) et appuyez sur ENTER.

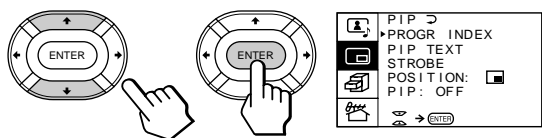

- Appuyez sur  $\uparrow$  ou  $\downarrow$  pour déplacer le curseur (►) sur POSITION et appuyez sur ENTER.

- Appuyez sur  $\uparrow/\rightarrow/\downarrow/\leftarrow$  pour sélectionner la position désirée et appuyez sur ENTER.

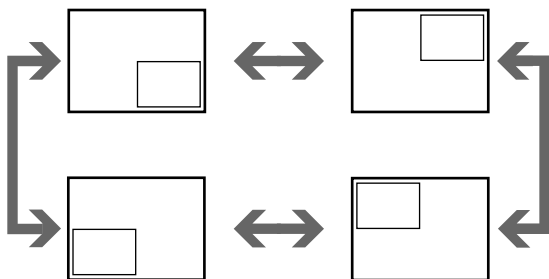

- Appuyez sur MENU pour revenir à l'écran normal.

## Permutation d'images entre l'écran principal et l'écran PIP

Appuyez sur  $\square$ .

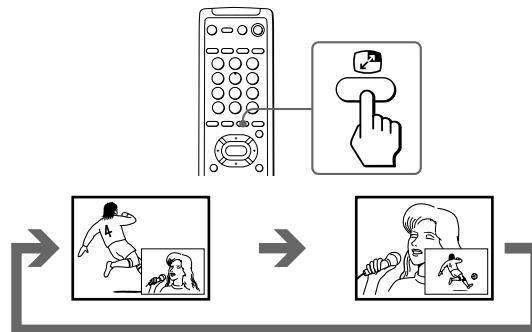

## Arrêt sur l'image PIP

Appuyez sur  $\square$ .

L'image PIP sera figée.

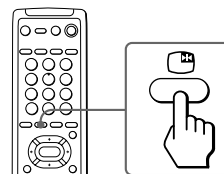

Pour revenir à l'écran normal  
Appuyez de nouveau sur  $\square$ .

### Remarques

- Lorsque vous affichez une entrée vidéo sur l'écran PIP à une vitesse autre que la vitesse normale, il arrive que l'image soit coupée suivant le magnétoscope.
- Si vous affichez différents systèmes couleur sur l'écran principal et sur l'écran PIP, il est possible que la taille de l'écran PIP soit différente et l'image PIP peut apparaître parasitée. Il ne s'agit pas d'un dysfonctionnement du téléviseur.

# Utilisation du télétexte

Certaines chaînes émettent un service d'informations appelé le télétexte.

Le service télétexte vous permet de recevoir à tout moment différentes informations telles que les prévisions météo ou les nouvelles.

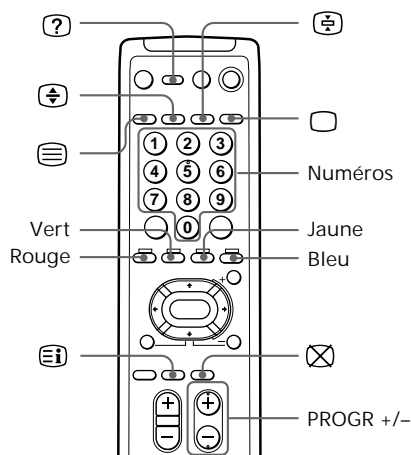

## Affichage du télétexte

- 1 Sélectionnez une chaîne télévisée qui propose le service télétexte que vous désirez regarder.
- 2 Appuyez sur pour afficher le télétexte. Une page du télétexte (la page d'index en règle générale) s'affiche. Si la chaîne ne propose pas de service télétexte, "100" s'affiche dans le coin supérieur gauche de l'écran.

Pour couper le télétexte  
Appuyez sur .

Superposition de la page du télétexte sur l'image du téléviseur

Appuyez sur .

Chaque fois que vous appuyez sur , l'écran change comme suit:



Visualisation du contenu du service télétexte (INDEX)

Appuyez sur pour afficher un aperçu du contenu du télétexte et des numéros de page.

## Utilisation de FASTEXT

Cette option vous permet d'accéder rapidement à une page du télétexte utilisant FASTEXT. Lorsqu'un programme FASTEXT est diffusée, les menus colorés apparaissent au bas de l'écran. Les couleurs des menus correspondent aux touches rouge () , verte () , jaune () et bleue () de la télécommande.

Pour accéder à un menu FASTEXT  
Appuyez sur la touche colorée de la télécommande qui correspond au menu coloré qui apparaît au bas de l'écran. La page de menu apparaît sur l'écran après quelques secondes.

## Sélection d'une page télétexte

Appuyez sur les touches numériques pour entrer les trois chiffres de la page télétexte désirée.

Si vous faites une faute, réintroduisez le numéro de page correct.

Pour accéder à la page suivante ou précédente  
Appuyez sur **PROGR +/-**.

Vous pouvez également accéder à l'une des pages de télétexte apparaissant dans la colonne colorée au bas de l'écran à l'aide de la touche colorée correspondante de la télécommande.

---

## Maintien d'une page de télétexte (HOLD)

Une page de télétexte peut contenir plusieurs sous-pages. Vous pouvez arrêter le défilement des pages de manière à pouvoir lire le texte à votre propre rythme.

Appuyez sur .

Le symbole HOLD "" apparaît dans le coin supérieur gauche de l'écran.

Pour revenir au fonctionnement normal du télétexte

Appuyez de nouveau sur  ou .

---

## Apparition des informations cachées (REVEAL)

L'option REVEAL vous permet de dévoiler des informations cachées, telles que les réponses à un jeu disponible sur certaines pages du télétexte.

Appuyez sur .

Pour cacher l'information

Appuyez de nouveau sur .

---

## Doublement en hauteur du texte (ENLARGE)

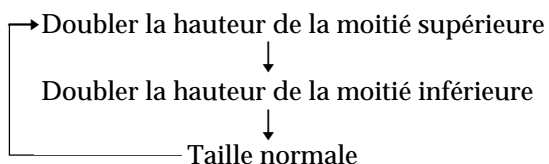

Appuyez sur .

Chaque fois que vous appuyez sur , l'affichage du télétexte change comme suit:



---

## Attente d'une page télétexte pendant la visualisation d'un programme télévisé (TEXT CLEAR)

- 1 Entrez le numéro de page du télétexte que vous désirez obtenir, puis appuyez sur .
- 2 Lorsque le numéro de page s'affiche à l'écran, appuyez sur  pour faire apparaître le télétexte.

# Affichage du télétexte dans l'écran PIP (PIP TEXT)

L'option PIP TEXT vous permet d'afficher une page de télétexte sur l'écran PIP tout en regardant un programme télévisé.



Vous pouvez afficher le télétexte sur l'écran PIP à l'aide de la touche de la télécommande ou du menu.

1 Sélectionnez la chaîne télévisée qui propose le télétexte que vous désirez regarder.

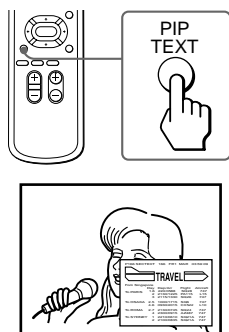
2 Appuyez sur PIP TEXT.



Pour revenir à l'écran normal

Appuyez de nouveau PIP TEXT, ,   ou PROGR +/-.



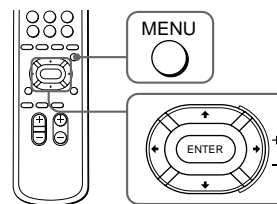

Vous pouvez également sélectionner PIP : OFF dans le menu PIP et appuyez sur ENTER pour revenir à l'écran normal.

Pour afficher une page de télétexte sur l'écran PIP à l'aide du menu

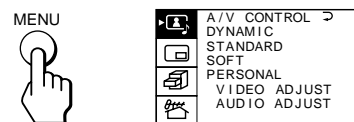





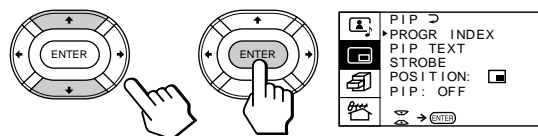

1 Appuyez sur MENU.











2 Appuyez sur  ou  pour déplacer le curseur () sur le menu PIP () et appuyez sur ENTER.



3 Appuyez sur  ou  pour déplacer le curseur () sur PIP TEXT et appuyez sur ENTER.

4 Appuyez sur /// pour sélectionner la page du télétexte que vous désirez regarder.

## Remarques

- Vous pouvez également utiliser les touches colorées (voir page 28) lors de l'affichage d'une page de télétexte sur l'écran PIP.
- Pour sélectionner une page de télétexte sur l'écran PIP, appuyez une seule fois seulement sur ///. Si vous appuyez continuellement sur ///, les numéros de page du télétexte changent également continuellement à grande vitesse.
- Vous pouvez modifier la position de la page du télétexte sur l'écran PIP à l'aide du menu PIP (comme décrit dans "Changement de la position de l'écran PIP" à la page 27).

# Visualisation d'un jeu vidéo (GAME MODE)

L'option GAME MODE vous permet de visualiser un jeu vidéo dans le mode optimal qui reproduit une image douce et un son dynamique.

Vous pouvez afficher un jeu vidéo à l'aide de la touche de la télécommande ou du menu.

Appuyez sur GAME.

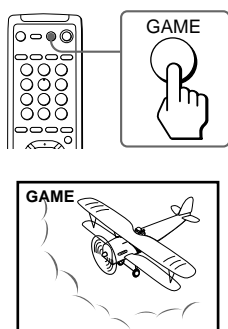

L'image et le son passent au mode qui convient aux jeux vidéo.

Pour visualiser un jeu vidéo à l'aide du menu

1 Appuyez sur MENU.

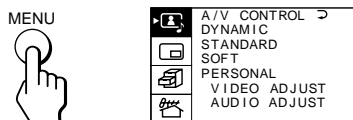

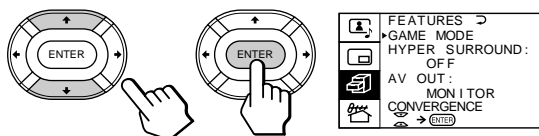

2 Appuyez sur ↑ ou ↓ pour déplacer le curseur (▶) sur le menu FEATURES (📁) et appuyez sur ENTER.



3 Assurez-vous que le curseur (▶) apparaît en regard de GAME MODE et appuyez sur ENTER.

Pour revenir aux modes d'image et de son normaux



Appuyez sur ,  ou PROGR +/-.

Remarques

- Si vous appuyez sur la touche GAME lorsque le téléviseur est en mode de veille, le téléviseur s'allume automatiquement et l'image et le son passent au mode qui convient au jeu vidéo.
- Pour afficher un jeu vidéo, raccordez la console de jeu vidéo aux prises  3 (entrée vidéo) à l'avant et à l'arrière du téléviseur.



# Personnalisation du téléviseur

## Utilisation de la borne AV OUT

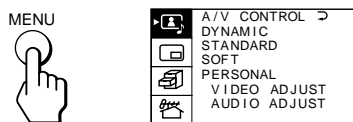

Vous pouvez sélectionner le signal de sortie provenant des prises  (sortie moniteur/téléviseur) situées à l'arrière du téléviseur. Cependant, les signaux des modes PROGRAM INDEX, STROBE et PIP, les signaux transmis via les prises  (entrée vidéo composant) et la diffusion du télétexte ne peuvent pas sortir même si MONITOR est sélectionné.

1 Appuyez sur MENU.

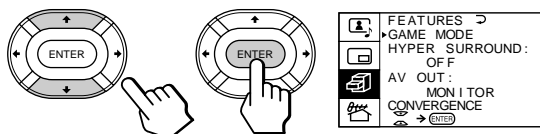

2 Appuyez sur  ou  pour déplacer le curseur () sur le menu FEATURES () et appuyez sur ENTER.





3 Appuyez sur  ou  pour déplacer le curseur () sur AV OUT et appuyez sur ENTER.

4 Appuyez sur , , ,  pour sélectionner le signal de sortie et appuyez sur ENTER.

Sélectionnez	Pour
TV	Sortir le signal de l'émission télévisée.
MONITOR	Sortir le signal de l'image que vous regardez comme image principale.

### Remarques

- Ne changez pas de chaîne lors de l'enregistrement sur un magnétoscope via les prises  (sortie moniteur/téléviseur). Si vous changez de chaîne, la chaîne enregistrée change également.
- Lorsque les signaux transmis via les prises  (entrée vidéo composant) sont affichés sur l'écran principal, les signaux ne peuvent être sortis même si MONITOR est sélectionné.

# Guide de dépannage

En cas d'anomalie, relisez ce manuel et vérifiez les points présentés ci-après.

Si le problème persiste, contactez votre centre de service agréé ou votre représentant Sony le plus proche.

Neige sur l'image  
Son parasite

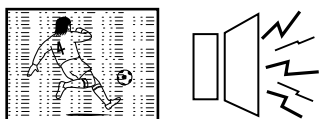

- ➔ Vérifiez l'antenne.
- ➔ Assurez-vous que l'antenne est correctement raccordée au téléviseur et à la prise murale.
- ➔ Vérifiez le réglage du système TV (TV SYS).
- ➔ Vérifiez le réglage de ATT (atténuateur).

Lignes pointillées ou bandes parasites



- ➔ Cette anomalie peut provenir d'interférences locales (voitures, enseignes au néon, sèche-cheveux, etc.). Ajustez la position de l'antenne pour réduire ces interférences au minimum.

Images doubles ou "fantômes"



- ➔ La réflexion des ondes sur un pan de montagne ou sur les immeubles voisins est généralement à l'origine de ce phénomène. Pour améliorer la réception, utilisez une antenne extérieure hautement directionnelle.

Image normale  
Son parasite

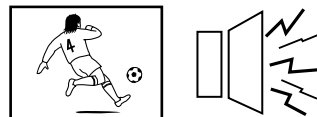

- ➔ Vérifiez le réglage du système TV (TV SYS).

Absence d'image  
Absence de son

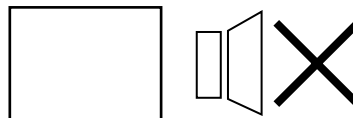

- ➔ Appuyez sur ⏻.
- ➔ Appuyez sur Ⓜ pour mettre le téléviseur hors tension pendant environ cinq secondes et rallumez-le.
- ➔ Vérifiez le raccordement de la prise d'alimentation.
- ➔ Vérifiez que l'antenne est bien raccordée.
- ➔ Vérifiez les raccordements du magnétoscope.

Image normale  
Absence de son

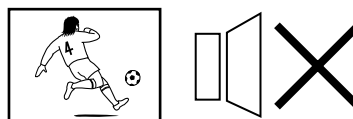

- ➔ Appuyez sur ▲ +.
- ➔ Si "CENTER IN" est affiché à l'écran, sélectionnez "SPEAKER: MAIN" dans le menu AUDIO ADJUST.
- ➔ Appuyez sur 🔊.
- ➔ Appuyez sur A/B Ⓜ.

Absence de couleur



- ➔ Ajustez le niveau COLOR dans le menu VIDEO ADJUST de l'option PERSONAL.
- ➔ Vérifiez le réglage du système de couleur (COL SYS).

Le téléviseur ne peut pas recevoir de signal de diffusion en stéréo

- ➔ Appuyez sur A/B Ⓜ jusqu'à ce que "AUTO" apparaisse sur l'écran.

Le boîtier du téléviseur craque

- ➔ Même si l'image ou le son est normal, les modifications de la température de la pièce peuvent entraîner une dilatation ou une contraction du boîtier du téléviseur, ce qui provoque ce bruit. Il ne s'agit pas d'un dysfonctionnement.

# Nettoyage de l'écran

- Pour nettoyer l'écran avec un chiffon, utilisez un chiffon doux légèrement imprégné d'une solution détergente neutre ou d'eau.  
N'utilisez aucun type de tampon abrasif, de nettoyant alcalin, de poudre à récurer ou de solvant tel que de l'alcool ou de la benzine, ni de spray antistatique.  
En guise de mesure de précaution, débranchez le téléviseur avant de le nettoyer.
- Ne grattez pas, ne touchez pas et ne tapotez pas la surface de l'écran avec des objets aux arêtes vives ou abrasifs, comme un stylo à bille ou un tournevis. Vous risquez sinon de rayer l'écran.

# Spécifications

## Système de projection

3 tubes à image, 3 objectifs, système d'alignement horizontal

Tube d'image Tube monochrome de 7 pouces à luminosité élevée (taille de la trame 6,3), avec système de couplage optique et de refroidissement par liquide

## Objectifs de projection

Haute performance, objectif hybride F1.0 à grand diamètre

Taille de l'écran 61 pouces

## Système de télévision

B/G, I, D/K, M

## Système couleur

PAL, PAL 60, SECAM, NTSC<sup>4,43</sup>  
NTSC<sup>3,58</sup>

## Canaux couverts

B/G  
VHF: E2 à E12  
UHF: E21 à E69  
CATV: S01 à S03, S1 à S41  
I  
UHF: B21 à B68  
CATV: S01 à S03, S1 à S41  
D/K  
VHF: C1 à C12, R1 à R12  
UHF: C13 à C57, R21 à R60  
CATV: Z1 à Z39, S01 à S03, S1 à S41  
M  
VHF: A2 à A13  
UHF: A14 à A79  
CATV: A-8 à A-2, A à W+4,  
W+6 à W+84

## Système stéréo

NICAM stéréo B/G, I, D/K  
A2 stéréo (Allemagne) B/G

## Antenne

Borne d'antenne externe de 75 ohms

## Sortie audio (haut-parleur)

15W × 2

## Nombres de bornes

Vidéo 4 entrées, 1 sortie  
prises phono, 1 Vp-p, 75 ohms  
Audio 5 entrées, 1 sortie, Sortie

VARIABLE: 1

S vidéo prises phono, 500 mVrms  
2 entrées,  
Y: 1 Vcc, 75 ohms, asymétrique,  
sync négative,  
C: 0,286 Vcc, 75 ohms

## Appareil vidéo

Entrée: 1, prises phono  
Y: 1,0 Vp-p, 75 ohms, sync négative  
C<sub>B</sub>/B-Y: 0,7 Vp-p, 75 ohms  
C<sub>R</sub>/R-Y: 0,7 Vp-p, 75 ohms  
Audio: 500 mVrms

## Casque d'écoute

1 sortie, miniprise

Alimentation CA 110-240 V, 50/60 Hz

Consommation 160 W

Dimensions (l/h/p)

1372 × 1542 × 661,5 mm

Poids

Environ 90 kg

Accessoires fournis

Télécommande RM-871 (1)

Pile R6 (AA) (2)

Présentation et caractéristiques techniques modifiables sans préavis.



