

FD Trinitron Colour Television

Instruction Manual

GB

Návod k obsluze

CZ

Instrukcja obsługi

PL

Kezelési útmutató

HU

Сборник инструкций

RU

Инструкции за експлоатация

BG





***KP-61PS1K
KP-53PS1K
KP-48PS1K***

Introduction

Thank you for choosing this Sony 100Hz Projection TV.

Before operating the projection TV, please read this manual thoroughly and retain it for future reference.

• Symbols used in the manual:

-  Informs you of possible hazards.
-  Important information.
-  Information on a feature.
- 1,2... Sequence of instructions.
-  Shaded buttons on the remote control show the buttons you have to press to follow the sequence of instructions.
-  Informs you of the result of the instructions.

Safety Information

 All TV's operate on extremely high voltages. To prevent fire or electric shock, please follow the safety guidelines indicated in the blue sheet supplied.

-  • After transporting the projection TV directly from a cold to a warm location, or if the room temperature has changed suddenly, pictures may be blurred or show poor colour over portions of the picture. This is because moisture has condensed on the mirrors or lenses inside the projection TV. Let the moisture evaporate before using the projection TV.
- To obtain a clear picture, do not expose the screen to direct illumination or direct sunlight. If possible, use spot lighting directed down from the ceiling.
- Displaying a still picture for long periods of time, for instance, when operating a video game or personal computer and viewing a programme in 16:9 mode, may damage the picture tube. To avoid this, keep the picture contrast level low.
- Clean the projection TV screen and cabinet with a soft dampened cloth. Do not use any abrasive cleaners. As a safety precaution, unplug the set before cleaning it.
- Avoid touching the screen, and take care not to scratch the surface with hard objects.

Table of Contents

Introduction	3
Safety Information.....	3
Overview	
Checking the Accessories Supplied.....	4
Overview of TV Buttons	4
Overview of Remote Control Buttons.....	5
Installation	
Inserting Batteries into the Remote Control.....	6
Connecting the Aerial and VCR	6
First Time Operation	
Switching on the projection TV and Automatically Tuning.....	7
Adjusting colour Registration (Convergence)	9
Menu System	
Introducing the Menu System.....	9
On Screen display Menus Guide	10
Using the Menu System:	
Adjusting the Picture	11
Adjusting the Sound	12
Using the Features menu.....	14
Manually Tuning the TV	15
Labelling a channel	16
Skipping programme positions.....	17
Using the "Further Programme Preset" function.....	18
Inputting your personal ID.....	19
Using the Demo Mode.....	20
Adjusting the picture geometry for an RGB source	21
Labelling of Input Sources	22
Using Multi PIP (Picture In Picture).....	23
Using PAP (Picture And Picture).....	23
Teletext	24
NexTVView	26
Optional Connections	
Connecting Optional Equipment.....	28
Using Optional Equipment.....	29
Smartlink	30
Remote Control of other Sony Equipment.....	30
Additional Information	
Optimum Viewing Area	31
Specifications	32
Troubleshooting	33

Overview

Checking the Accessories Supplied

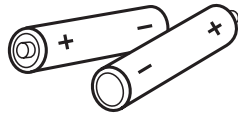
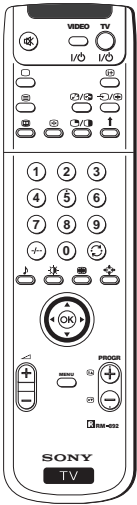

Two batteries (R6 type)

One Remote Control (RM-892)

Overview of Projection TV Buttons



- On/Off Switch
- Standby indicator
- Volume control buttons
- Selecting input source
- Programme up or down buttons (selects TV channels)

Press on the mark ↓, on the front of the projection TV to reveal the front connectors.

(left side connectors)

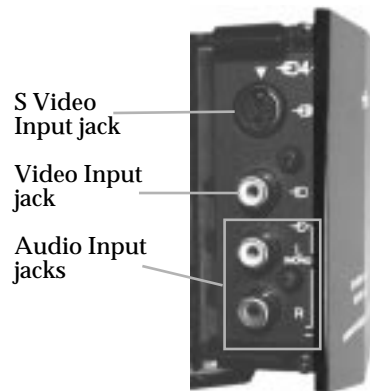

- S Video Input jack
- Video Input jack
- Audio Input jacks

(right side connectors)



- Auto Convergence button
- Headphone jack

Overview of Remote Control Buttons

Resetting to factory set levels

Press not only to return picture and sound settings to factory-set levels, but also to re-install the projection TV as the first time it was switched on. After the "Language/Country" menu appeared on the screen, proceed in the same way as described in the section "Switching on the Projection TV and automatically Tuning" of this instruction manual.

VCR on/off

Press to switch your VCR on or off.

Muting the Sound

Press to mute TV sound. Press again to restore the sound.

Selecting TV mode

Press to switch off Teletext or video input.

PAP (Picture And Picture)

For more details, please refer to the section "Using PAP (Picture And Picture)".

Selecting Teletext

Press to switch on Teletext.

Displaying EPG

Press to display the Electronic Programme Guide (EPG). Press again to switch off EPG.

Freezing the picture

Press to freeze the picture. Press again to return to the normal picture.

Selecting channels

Press to select channels.

For double-digit programme numbers, e.g. 23, press -/-- first, then the buttons 2 and 3. If you enter an incorrect first digit, this should be corrected by entering another digit (0-9) and then selecting -/-- button again to enter the programme number of your choice.

Selecting Sound mode

Press repeatedly to change the sound mode.

Selecting Picture mode

Press repeatedly to change the picture mode.

Adjusting TV Volume

Press to adjust the volume of the TV.

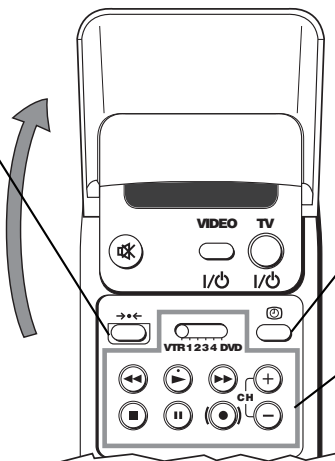

Displaying the time

Press to switch the time on or off (available only when teletext is broadcast).

VCR operation

For more details, please refer to the section "Remote Control of other Sony Equipment".

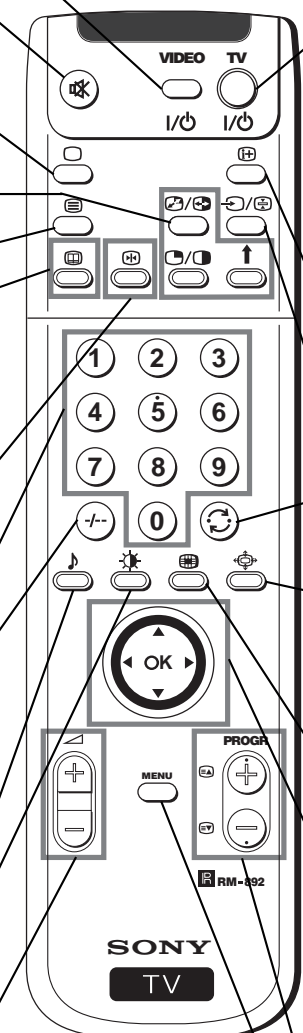

To Temporarily Switch Off projection TV

Press to temporarily switch off TV (the standby indicator on projection TV lights up). Press again to switch on TV from standby mode. *To save energy we recommend switching off completely when TV is not in use.*

After 15-30 minutes without a signal and without any button being pressed, the projection TV switches automatically into standby mode.

Displaying On Screen Information

Press to display all on-screen indications. Press again to cancel.

Selecting Input source

Press repeatedly until the desired input symbol of the source appears on the screen.

Back to the channel last watched

Press to watch the last channel selected (watched for at least 5 seconds).

Selecting Screen format

Press repeatedly to change the format of the screen 4:3 for a conventional 4:3 picture or 16:9 for a imitation of wide screen effect. 16:9 picture is available only if you have selected Digital Mode DRC 100 (PAL mode) in the Picture Adjustment menu.

Displaying Multi PIP (Picture In Picture)

Press to display Multi PIP mode. Press again to cancel.

Joystick for menu selection

- When MENU is switched on:
 - ▲ Scroll Up
 - ▼ Scroll Down
 - ◀ Previous menu or selection
 - ▶ Next menu or selection
 - OK Confirms your selection
- When MENU is switched off:
 - ◀ Return to the last menu screen.
 - OK Shows a channel overview

Selecting channels

Press to select the next or previous channel.

Displaying the menu system

Press to display the menu on the screen. Press again to remove the menu display from the screen.

GB

Besides TV functions, all coloured buttons as well as green symbols are also used for Teletext operation. For more details, please refer to the "Teletext" section of this instruction manual.

Installation

Inserting Batteries into the Remote Control

-  Make sure you insert the batteries using the correct polarities.
Always remember to dispose of used batteries in an environmental friendly way.

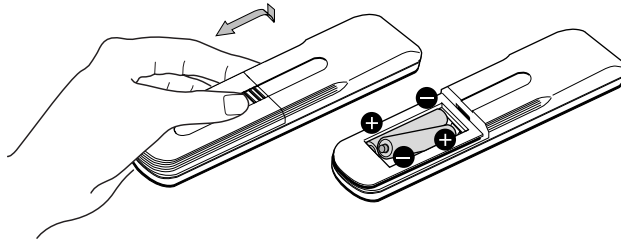

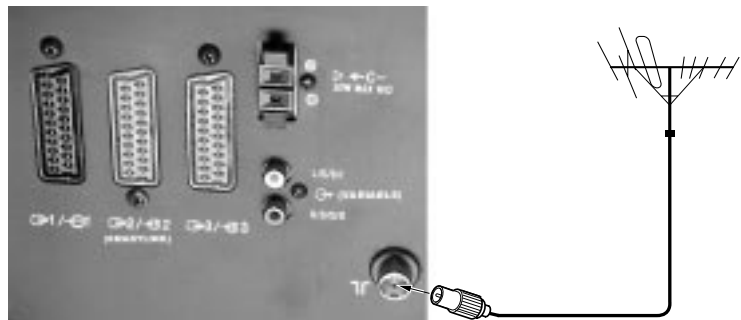

Connecting the Aerial and VCR

-  Connecting cables are not supplied.

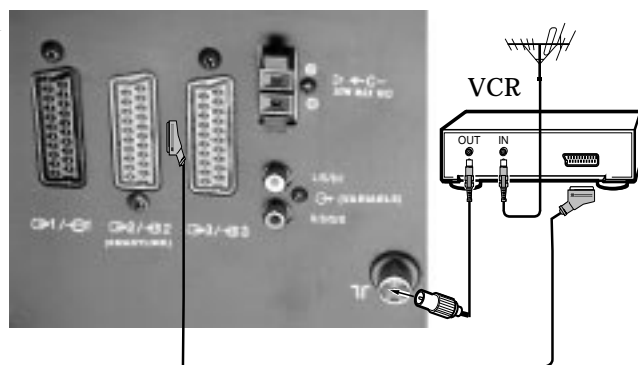

or



-  The Scart lead is optional.
If you use this optional connection it can improve picture and sound quality when using a VCR.

-  If you do not use a SCART lead, after automatically tuning the projection TV refer to the "Manually Tuning the TV" section of this instruction manual, to tune in the projection TV to the output of your VCR. Also refer to your VCR instruction manual to find out how to find the output channel of your VCR.

Switching on the Projection TV and Automatically Tuning

i The first time you switch on your TV, a sequence of menu screens appear on the TV enabling you to 1) choose the language of the menu screen, 2) choose the country in which you wish to operate the projection TV, 3) search and stores all available channels (TV Broadcast) and 4) change the order in which the channels (TV Broadcast) appear on the screen. However, if you need to change the language menu, change the country, change or repeat the tuning (e.g. when you move house) or rearrange again the order of the channels afterwards, you can do that by selecting the appropriate menu in the  (Set Up).



1 Connect the Projection TV plug to the mains socket (220-240V AC, 50 Hz). Press the **⏻ on/off** button on your projection TV set to switch on. The first time you press this button the **Language/Country** menu displays automatically on the screen.

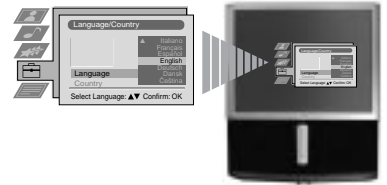

2 Push the joystick on the remote control to **▼** or **▲** to select the language, then press **OK** to confirm your selection. From now on all the menus will appear in the selected language.

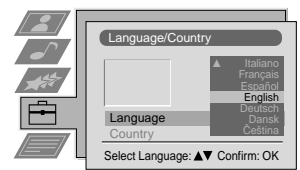

3 Push the joystick to **▼** or **▲** to select the country in which you will operate the projection TV set, then press **OK** to confirm your selection.

i Select "Off" instead of a country if you do not want your channels (TV Broadcasts) stored in a given channel sequence starting from programme position 1.

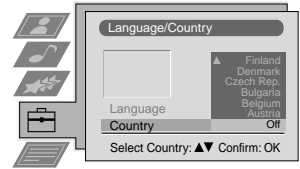

GB

4 The Auto Tuning menu appears on the screen in the selected language, then press the **OK** button on the remote control to select **YES**.

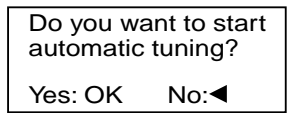

5 A new menu appears automatically on the screen asking you to check that the aerial is connected. Confirm that the aerial is connected and then press the **OK** button to start the automatic tuning.

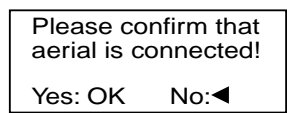

i The TV starts to automatically search and store all available channels (TV Broadcast) for you.

⚠ This procedure could take some minutes. Please, be patient and do not press any button. Otherwise the automatic tuning will not be completed.

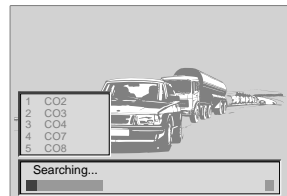

continued...



First Time Operation

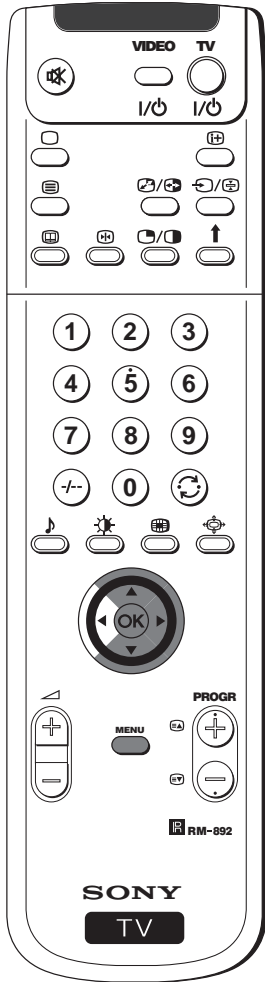

6  After all available channels are captured and stored, the Programme Sorting menu appears automatically on the screen enabling you to change the order in which the channels appear on the screen.

a) If you do not wish to change the channel order, go to step 7.

b) If you wish to change the channel order:

1 Push the joystick on the remote control to ▼ or ▲ to select the programme number with the channel (TV Broadcast) you wish to rearrange, then push to ►.

2 Push the joystick to ▼ or ▲ to select the new programme number position for your selected channel (TV Broadcast), then press OK.

 The selected channel now moves to its new programme position and the other channels move accordingly.

3 Repeat steps b1) and b2) if you wish to change the order of the other channels.

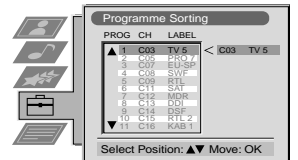
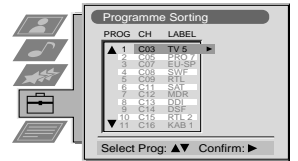

7 Press the MENU button to exit and return to the normal TV screen.



 Your projection TV is now ready for use.

Adjusting Colour Registration (Convergence)

i Due to the earth's magnetism, the picture might become undefined and you could see different colours on the outlines of the images. In that case, proceed as follows.



Auto converge the Red, Green, and Blue Lines

- 1 Press on the mark , on the front of the projection TV to reveal the front connectors.
- 2 Press  button placed on the right side of front connectors.

👍 The Auto Convergence function works for about 10 seconds. When the white cross disappears from the screen, your projection TV is ready for use.

Notes:

- The Auto Convergence function does not work when:
- no signal is input.
 - the input signal is weak.
 - the screen is exposed to spotlights or direct sunlight.
 - you watch the teletext broadcast.
 - you watch NexTVView.

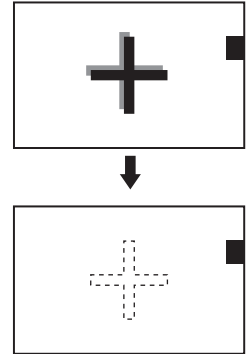

GB

Introducing the Menu system

i Your projection TV uses an on-screen menu system to guide you through the operations. Use the following buttons on the Remote Control to operate the menu system:



- 1 Press the **MENU** button to switch the first level menu on.

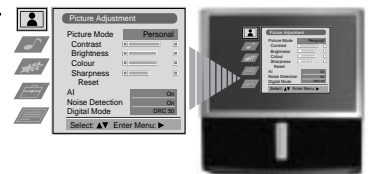

- 2
 - To highlight the desired menu or option, push the joystick to **▲** or **▼**.
 - To enter to the selected menu or option, push to **▶**
 - To return to the last menu or option, push to **◀**.
 - To alter settings of your selected option, push to **▼/▲/◀** or **▶**.
 - To confirm and store your selection, press **OK**.

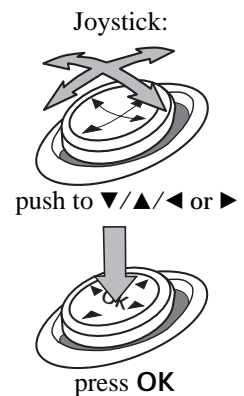

- 3 Press the **MENU** button to remove the menu from the screen.

On Screen display Menu Guide

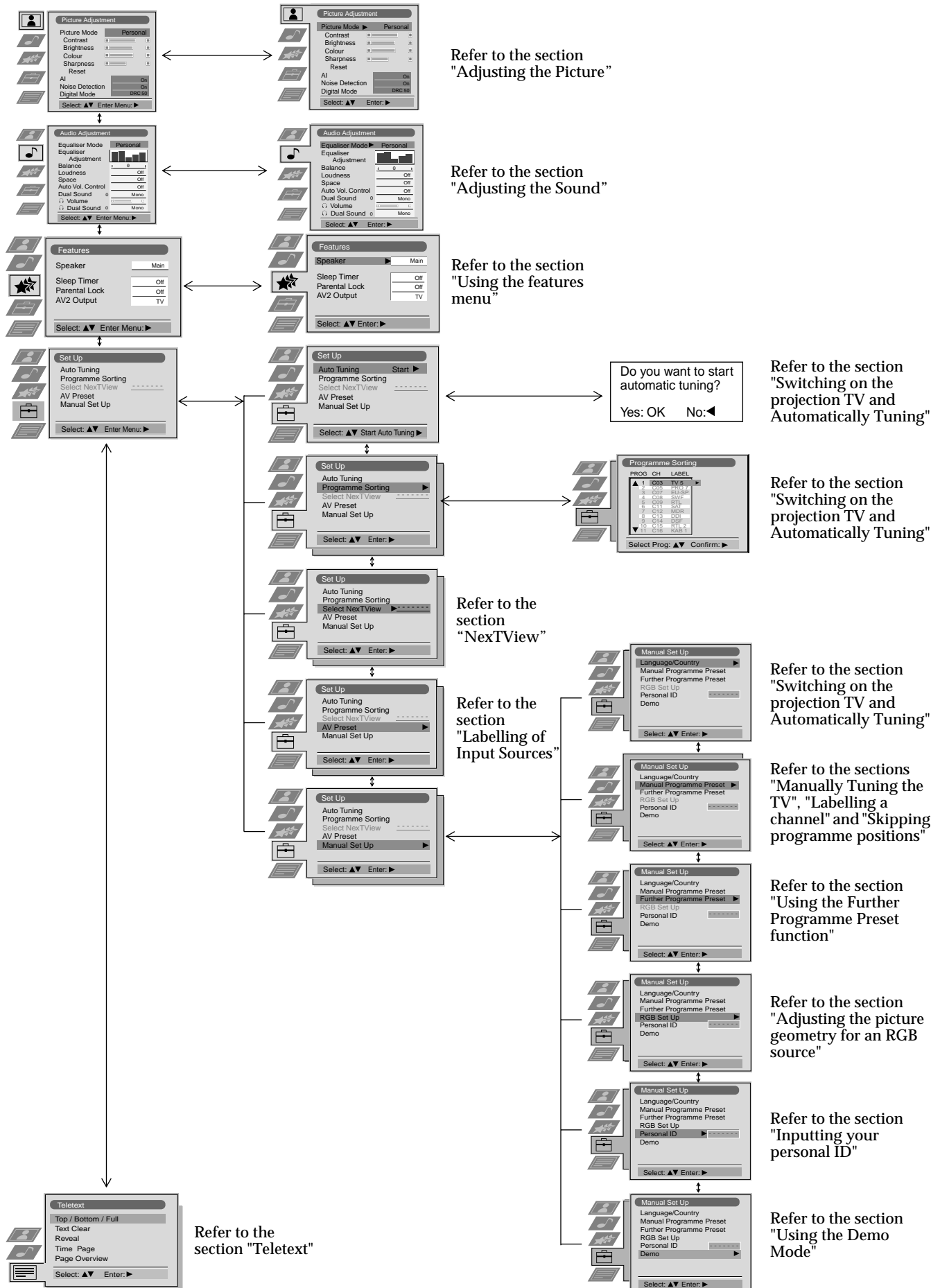

Adjusting the Picture

i Although the picture is adjusted at the factory, you can modify it to suit your own taste.



1 Press the **MENU** button on the remote control to display the menu on the screen.

2 Push the joystick to **▶** to enter the **Picture Adjustment** menu.

3 Push the joystick to **▼** or **▲** to select the item you wish to change, then push to **▶**. Refer to the table below to choose the item and for the effect of each control:

Picture Mode	▼ Live (for live broadcast programmes) Personal (for individual settings) Movie (for films) ▲ Game (for computer games)
Contrast	◀ Less ▶ More
Brightness*	◀ Darker ▶ Brighter
Colour*	◀ Less ▶ More
Sharpness*	◀ Softer ▶ Sharper
Hue**	◀ Reddish ▶ Greenish
Reset	Ⓞ Resets picture to the factory preset levels.
AI (Artificial Intelligence)	▲ Off: Normal ▼ On: Automatic optimization of contrast level according to the TV signal
Noise Detection	▲ Off: Normal ▼ On: Reduces picture noise in the case of a weak/noisy broadcast signal.
Digital Mode	▲ DRC 50: improves picture resolution and is optimal for viewing scrolling characters. ▼ DRC 100: improves picture resolution creating flicker-free pictures.

* Can only be altered if Personal Picture Mode is selected.

** Only available for NTSC colour signal (e.g: USA video tapes).

4 Push the joystick to **▲**, **▼**, **◀** or **▶** to alter the selected item, then press the **OK** button to store the new adjustment.

5 Repeat steps 3 and 4 to alter the other items.

6 Press the **MENU** button to exit and return to the normal TV screen.

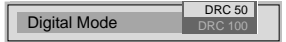
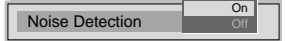
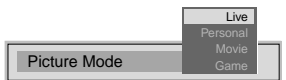
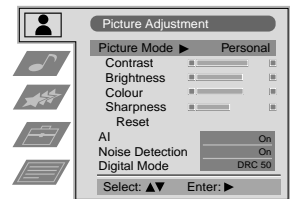
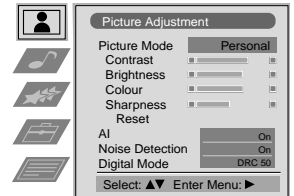

GB

Changing the Picture Mode Quickly

i You can quickly change the Picture Mode without entering the Picture Control menu screen.

1 Press the **Picture Mode** button on the remote control repeatedly to directly access and select your desired picture mode (**Live**, **Personal**, **Movie**, or **Game**).

2 Press the **OK** button to remove the display from the screen.

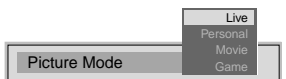

Adjusting the Sound

i Although the sound is adjusted at the factory, you can modify it to suit your own taste.



1 Press the **MENU** button on the remote control to display the menu on the screen.

2 Push the joystick to **▼** to select the **♪** symbol, then push to **▶** to enter to the **Audio Adjustment** menu.

3 Push the joystick to **▼** or **▲** to select the item you wish to change, then push to **▶**.
Refer to the table below to choose the item and for the effect of each control:

Equaliser Mode ▼ **Personal** (for individual settings)
Vocal
Jazz
Rock
Pop
▲ Flat (fixed setting, cannot be adjusted)

***Equaliser Adjustment** Push to **▶** or **◀** to select the frequency band you want to alter and push to **▼** or **▲** to adjust. Finally, press the **OK** button to store the new adjustment.

Balance ◀ Left ▶ Right

Loudness ▼ **Off**: normal
▲ On: for music broadcasts

Space ▼ **Off**: normal
▲ On: acoustic sound effect

Auto Vol. Control ▼ **Off**: volume level changes according to the broadcast signal
▲ On: volume level of the channels will stay the same independent of the broadcast signal (e.g. in case of advertisement)

Dual Sound

- For a stereo broadcast:
 ▼ **Mono**
 ▲ **Stereo**
- For a bilingual broadcast:
 ▼ **Mono** (for mono channel if available)
A (for channel 1)
 ▲ **B** (for channel 2)

Headphones:
Volume ◀ Less ▶ More

Dual Sound

- For a stereo broadcast:
 ▼ **Mono**
 ▲ **Stereo**
- For a bilingual broadcast:
 ▼ **Mono** (for mono channel if available)
A (for channel 1)
B (for channel 2)
 ▲ **PAP** (only when PAP is switched on)

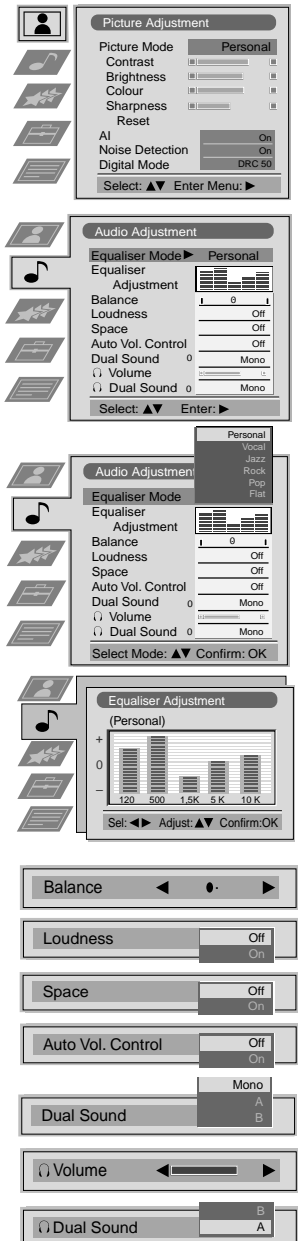

* Can only be permanently stored if Personal Equaliser Mode is selected, the other modes (Vocal, Jazz, Rock or Pop) store until the next mode change.

continued...



- 4 Push the joystick to ▼, ▲, ◀ or ▶ to alter the selected item, then press the **OK** button to store the new adjustment.
- 5 Repeat steps 3 and 4 to alter the other items.
- 6 Press the **MENU** button to exit and return to the normal TV screen.

Changing Sound Mode Quickly

i You can quickly change Sound mode without entering the Sound Control menu screen.

- 1 Press the **♪** button on the remote control repeatedly to directly access and select your desired sound mode (**Personal, Vocal, Jazz, Rock, Pop** or **Flat**).
- 2 Press the **OK** button to remove the display from the screen.

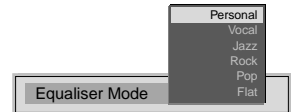

GB

Using the Features Menu

- i** Using the Features menu you can:
- Select if you want to listen to the sound from the projection TV directly or through an external amplifier.
 - Select a time period after which the projection TV switches itself into standby mode.
 - Lock the buttons on the projection TV set. In this way, the projection TV only works by using the remote control buttons.
 - Select the source to be output from the Scart connector $\text{G}\rightarrow 2/\text{S}2$ (SMARTLINK). In this way you can record from this scart connector while watching another source. If your VCR supports Smartlink, this procedure is not necessary.

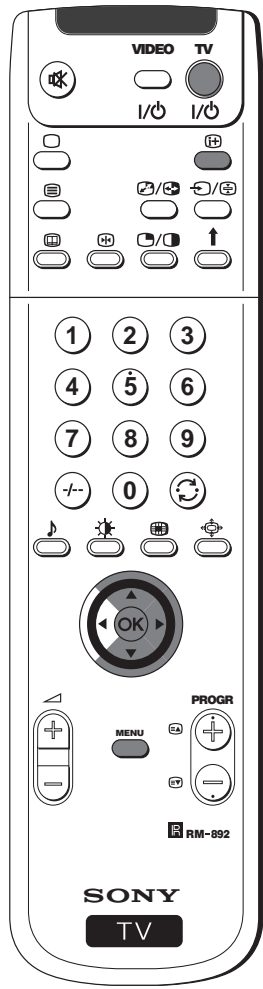

- Press the **MENU** button on the remote control to display the menu on the screen.
- Push the joystick to **▼** to select the symbol, then push to **▶** to enter to the **Features** menu.
- Push the joystick to **▼** or **▲** to select the desired menu item, then push to **▶** (see the table below for the effect of each menu item).
- Push to **▼** or **▲** to select the desired setting and press the **OK** button to store.
- Press the **MENU** button to exit and return to the normal TV screen.

Features	Effect / Operation
Speaker	<ul style="list-style-type: none"> ▼ Main (sound from projection TV set) ▲ Centre In (sound from external amplifier)
Sleep Timer	<ul style="list-style-type: none"> ▲ Off 10 min. 20 min. ... ▼ 90 min.
	<p>i • One minute before the projection TV switches into standby mode, the time remaining is displayed on the screen automatically.</p> <ul style="list-style-type: none"> • When watching the TV, press the ⏏ button on the remote control to display the time remaining. • To return to normal operation from standby mode, press the TV I/O button on the remote control.
Parental lock	<ul style="list-style-type: none"> ▼ Off (Normal mode) ▲ On (The projection TV can only be switched on using the remote control, the buttons on the TV do not work)
AV2 Output	<ul style="list-style-type: none"> ▼ TV (audio/video signal from the aerial) AV1 (audio/video signal from the Scart connector $\text{G}\rightarrow 1/\text{S}1$). AV2 (audio/video signal from the Scart connector $\text{G}\rightarrow 2/\text{S}2$ (SMARTLINK)). AV3 (audio/video signal from the Scart connector $\text{G}\rightarrow 3/\text{S}3$). ▲ AV4 (audio/video signal from the connector $\text{S}4$ placed in the front of the Projection TV).

⚠ If you have connected a decoder, please remember to change back the AV2 Output to "TV" for correct unscrambling.

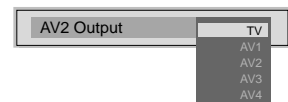
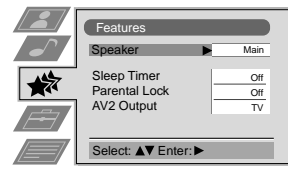
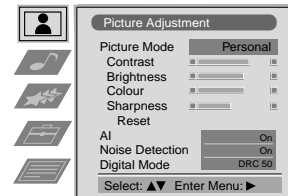

Manually Tuning the TV

i Use this function to preset channels (TV Broadcast) or a video input source one by one to the programme order of your choice.



- 1** Press the **MENU** button on the remote control to display the menu on the screen.
- 2** Push the joystick to **▼** to select the  symbol, then push to **▶** to enter the **Set Up** menu.
- 3** Push the joystick to **▼** or **▲** to select **Manual Set Up**, then push to **▶**.
- 4** Push the joystick to **▼** or **▲** to select **Manual Programme Preset**, then push to **▶**.
- 5** Push the joystick to **▼** or **▲** to select on which programme number you want to preset a channel (for VCR select programme number "0"), then push twice to **▶**. The column **SYS** is highlighted.
- 6** Push the joystick to **▼** or **▲** to select the system for TV Broadcast and VCR channel (**B/G** for western european countries, **L** for France, **I** for Great Britain or **D/K** for eastern european countries) or a external input source (**EXT**), then push to **▶**. The column **CH** is highlighted.
- 7** Push the joystick to **▼** or **▲** to select the channel tuning, "**C**" for terrestrial channels (for TV Broadcast or VCR channel), "**S**" for cable channels or **F** for, direct frequency input then push to **▶**.
- 8**
 - a) If you know the channel number of the TV Broadcast, the VCR test signal channel or the frequency, press the number buttons to enter directly the channel number. Then press the **OK** button to store.
 - b) If you do not know the channel number, push the joystick to **▼** to select **SEARCH** and the projection TV starts automatically to search for the next available TV Broadcast channel or the channel of the VCR signal. Then press the **OK** button to store or press **▼** to continue searching the desired channel.
 - c) For external input sources (**EXT**), push to **▼** to select the input source where you have connected your equipment (**AV1**, **AV2**, **AV3** or **AV4**). Then press the **OK** button to store.
- 9** Repeat steps 4 to 8 a), b) or c) if you wish to store more channels.
- 10** Press the **MENU** button to exit and return to the normal TV screen.

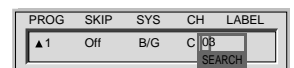
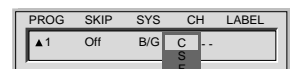
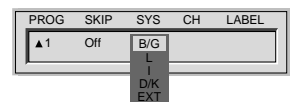
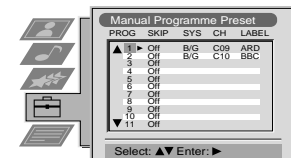
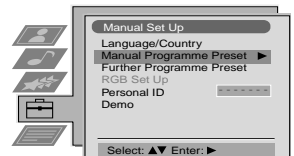
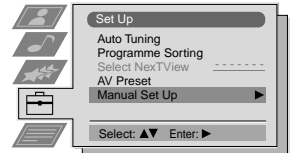
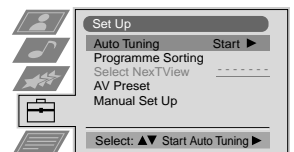
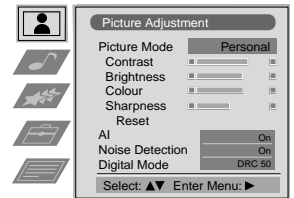

GB

 Your projection TV is now ready for use.

Labelling a channel

1 Names for channels (TV Broadcasts) are usually taken automatically from Teletext if available. You can however name a channel or an input video source using up to five characters (letters or numbers). Using this function, you can easily identify which channel (TV Broadcasts) or video source you are watching.



- 1** Press the **MENU** button on the remote control to display the menu on the screen.

- 2** Push the joystick to **▼** to select the  symbol, then push to **▶** to enter the **Set Up** menu.

- 3** Push the joystick to **▼** or **▲** to select **Manual Set Up**, then push to **▶**.

- 4** Push the joystick to **▼** or **▲** to select **Manual Programme Preset**, then push to **▶**.

- 5** Push the joystick to **▼** or **▲** to select the programme number with the channel you wish to name.

- 6** Push the joystick to **▶** repeatedly until the first element of the **LABEL** column is highlighted.

- 7** Push the joystick to **▼** or **▲** to select a letter, number, "+" or a blank, then push to **▶** to confirm this character. Select the other four characters in the same way.

- 8** After selecting all the characters, press the **OK** button.

- 9** Repeat steps 5 to 8 if you wish to label other channels.

- 10** Press the **MENU** button to exit and return to the normal TV screen.

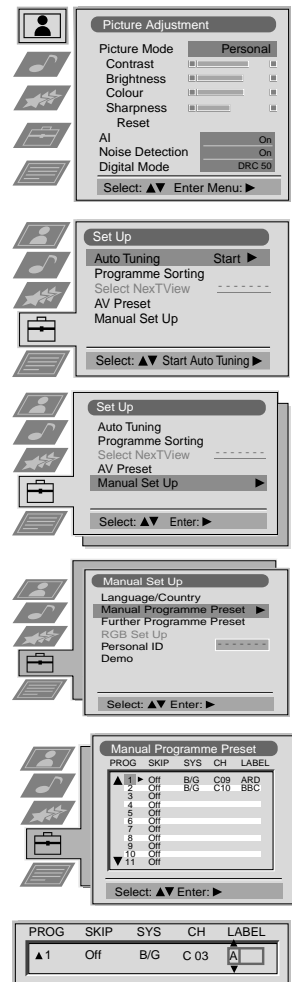

 When you select a named channel, the name appears for a few seconds on the screen.

Skipping Programme positions

i You can programme this projection TV to skip any unwanted programme numbers when they are selected with the **PROGR +/-** buttons. To cancel this function afterwards, proceed in the same way as described below by selecting **Off** instead of **On** in step 6.



1 Press the **MENU** button on the remote control to display the menu on the screen.

2 Push the joystick to **▼** to select the  symbol, then push to **▶** to enter the **Set Up** menu.

3 Push the joystick to **▼** or **▲** to select **Manual Set Up**, then push to **▶**.

4 Push the joystick to **▼** or **▲** to select **Manual Programme Preset**, then push to **▶**.

5 Push the joystick to **▼** or **▲** to select the programme position you want to skip, then push to **▶** to enter the **SKIP** column.

6 Push the joystick to **▼** to select **On**, then press the **OK** button to store.

7 Repeat steps 5 and 6 to skip other unused programme positions.

8 Press the **MENU** button to exit and return to the normal TV screen.

 *When changing channels (TV Broadcasts) with the **PROGR +/-** buttons, the skipped programme positions do not appear. You can, however, still select them using the number buttons.*

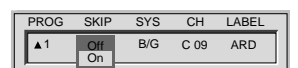
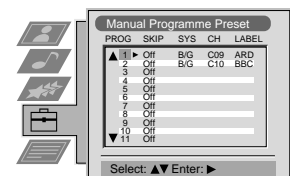
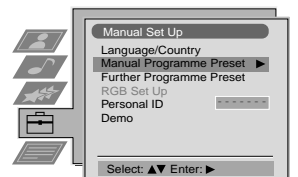
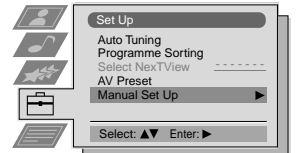
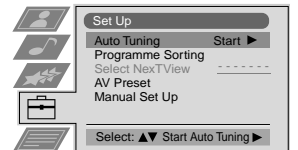
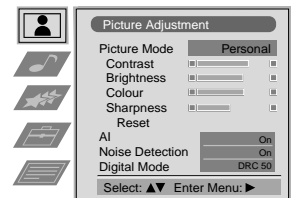

GB

Using the "Further Programme Preset" function

- 1** With this feature you can:
- a) Individually attenuate the strength of a channel signal in case of a strong local aerial signal (striped picture).
 - b) Individually adjust the volume level of each channel.
 - c) Even normally the automatic fine tuning (AFT) is operating, however you can manually fine-tune the TV to obtain a better picture reception if the picture is distorted.
 - d) Preset the AV output for the programme positions of channels with scrambled signals (eg from a pay TV decoder). In this way a connected VCR records the unscrambled signal.



- 1** Press the **MENU** button on the remote control to display the menu on the screen.

- 2** Push the joystick to **▼** to select the symbol, then push to **▶** to enter the **Set Up** menu.

- 3** Push the joystick to **▼** or **▲** to select **Manual Set Up** then push to **▶** to enter.

- 4** Push the joystick to **▼** or **▲** to select **Further Programme Preset**, then push to **▶**.

- 5** Push the joystick to **▼** or **▲** to select the relevant programme number, then push to **▶** repeatedly to select:
 - a) **ATT** (RF attenuator)
 - b) **VOL** (Volume Offset)
 - c) **AFT** (Automatic Fine Tuning) or
 - d) **DECODER**

The selected item changes colour.

- 6**
 - a) **ATT**
Push the joystick to **▼** to select **On**, then press the **OK** button. Repeat steps 5 and 6 a) to attenuate other channels.
 - b) **VOL**
Push the joystick to **▼** or **▲** to adjust the volume level of the channel over a range of -7 to +7, then press the **OK** button. Repeat steps 5 and 6b) to adjust the volume level of the other channels.
 - c) **AFT**
Push the joystick to **▼** or **▲** to fine tune the channel frequency over a range of -15 to +15, then press the **OK** button. Repeat steps 5 and 6c) if you wish to fine tune other channels.
 - d) **DECODER**
Push the joystick to **▼** or **▲** to select **AV1** (for a decoder connected to the Scart or **AV2** (for a decoder connected to the Scart (SMARTLINK)), then press the **OK** button. Repeat steps 5 and 6d) to select the AV1 or AV2 output for other programme positions.

- i** The picture from the decoder connected to the Scart connector or (SMARTLINK) on the back of the projection TV will appear on this programme number.

- 7** Press the **MENU** button to exit and return to the normal TV screen.

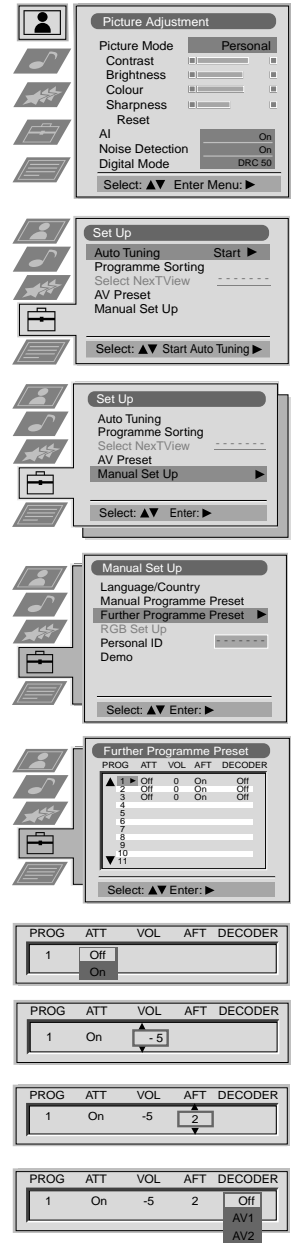

Your projection TV is now ready for use.

Inputting Your Personal ID

i You can programme this projection TV with a personal code, using up to eleven characters (letters and numbers). Then using this function it will be possible to identify your projection TV if it was ever stolen.

A This code can only be input once!
Make sure to write it down in this instruction manual.



1 Press the **MENU** button on the remote control to display the menu on the screen.

2 Push the joystick to **▼** to select the  symbol, then push to **▶** to enter the **Set Up** menu.

3 Push the joystick to **▼** or **▲** to select **Manual Set Up**, then push to **▶**.

4 Push to **▼** or **▲** to select **Personal ID**, then push to **▶**.

5 Push the joystick to **▼** or **▲** to select a letter, number, + or a blank; then push to **▶** to confirm this character. Select the other ten characters in the same way.

6 After selecting all the characters, press the **OK** button. A new menu appears automatically on the screen asking you to be sure that you want to save this ID.

7 a) If you do not wish to store this ID, push the joystick to **◀** and repeat steps 4 to 6 to enter a new ID.

b) If you wish to store this ID, press the **OK** button.

A Remember that this code can only be input once.

8 Press the **MENU** button to return to the normal TV screen.

 When you enter the **Manual Set Up** menu, in the "Personal ID" option the code you entered above will be displayed. You will not be able to select and change this option.

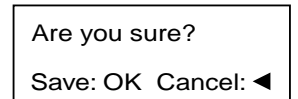
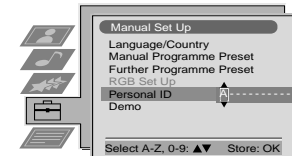
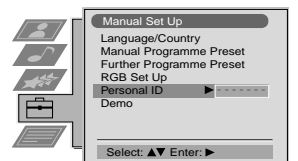
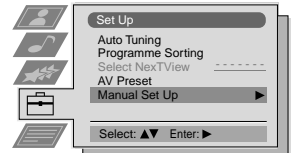
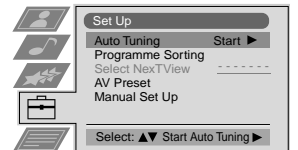
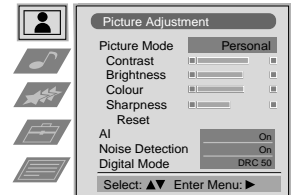

GB

Using the Demo Mode

i This function provides an overview of some of the features available on your projection TV.

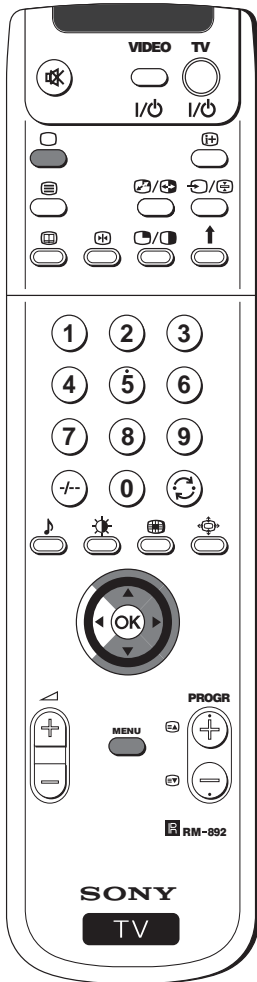



1 Press the **MENU** button on the remote control to display the menu on the screen.

2 Push the joystick to **▼** to select the  symbol, then push to **▶** to enter the **Set Up** menu.

3 Push the joystick to **▼** or **▲** to select **Manual Set Up**, then push to **▶**.

4 Push to **▼** or **▲** to select **Demo**, then push to **▶** to enter and start the demonstration.

 *The projection TV starts the demonstration and shows most of the available picture functions.*

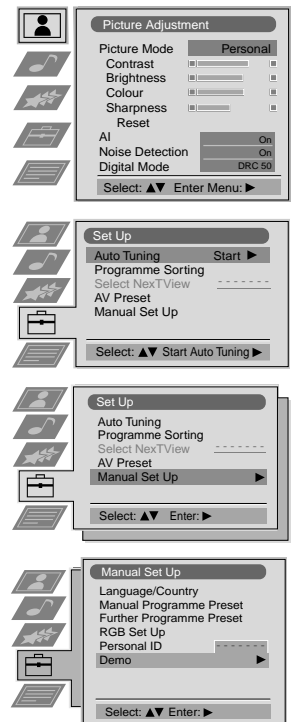

Note:
Press the  button on the remote control to stop the Demo mode and return to the normal TV screen.





Adjusting the picture geometry for an RGB source



i When connecting an RGB source, such as a DVD player, to the Scart connector  you may need to readjust the geometry of the picture.









- 1** Press the  button repeatedly on the remote control until the symbol 1 appears on the screen.

- 2** Push the **MENU** button to display the menu on the screen.

- 3** Push the joystick to  to select the  symbol, then push to  to enter the **Set Up** menu.

- 4** Push to  or  to select **Manual Set Up** then push to  to enter.

- 5** Push the joystick to  or  to select **RGB Set Up** then push to .

- 6** Push the joystick to  to enter **H Centre**, then push to  or  to adjust the centre of the picture over a range of -10 to +10. Press the **OK** button to store.

- 7** Press the **MENU** button to exit and return to the normal TV screen.

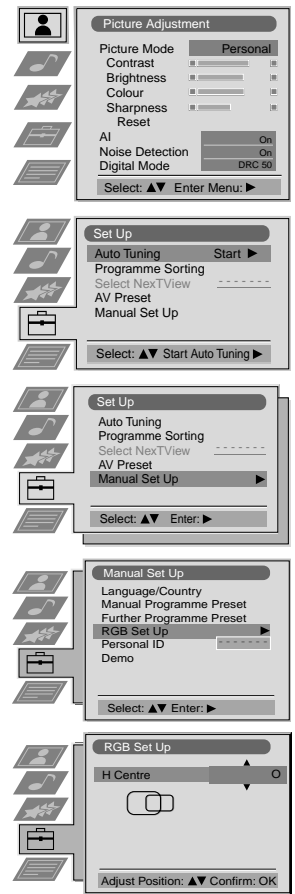

GB

Labelling of Input Sources

1 This function enables you to designate a name to the optional equipment you have connected to the sockets of this projection TV. This name can contain up to 5 characters (letters or numbers).

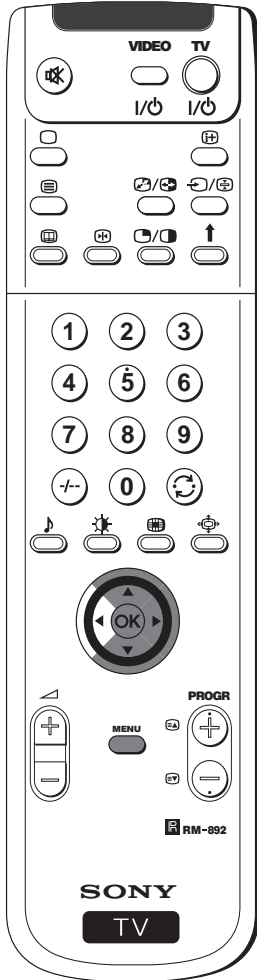

1 Press the **MENU** button on the remote control to display the menu on the screen.

2 Push the joystick to **▼** to select the  symbol, then push to **▶** to enter the **Set Up** menu.

3 Push the joystick to **▼** or **▲** to select **AV Preset**, then push to **▶**.

4 Push the joystick to **▼** or **▲** to select the input source you wish to name (eg AV2), then push to **▶** to highlight the first element of the **Label** column.

5 Push the joystick to **▼** or **▲** to select a letter, number, "+" or blank; then push to **▶** to confirm this character. Select the other four characters in the same way.

6 After selecting all the characters, press the **OK** button.

7 Repeat steps 4 to 6 if you wish to label other input sources.

8 Press the **MENU** button to exit and return to the normal TV screen.



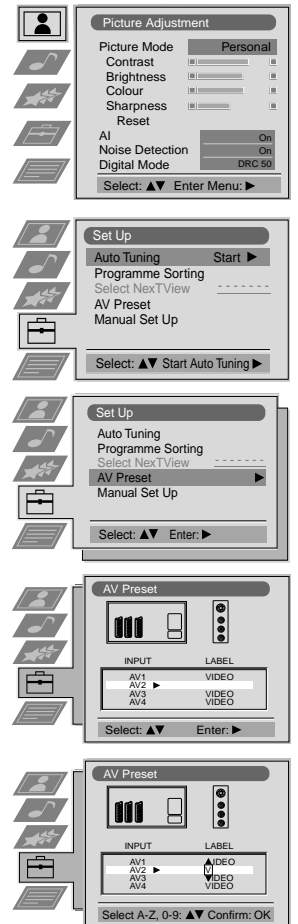



 *Whenever the equipment with the labeled input is selected for use, the name appears for a few seconds on the screen.*



Using Multi PIP (Picture In Picture)

i Multi PIP (Picture in Picture) mode displays a succession of 12 still pictures and a 13th that is live. You can manually select which channel you wish to watch, either full-screen or in the PIP.



- 1** Press the  button on the remote control to select the PIP mode. Now 13 programme positions appear on the screen, with the current channel in the centre.
- 2** Push the joystick to , ,  or  to move within the 13 displayed channels.
- 3** Press the OK button to select the framed channel. The selected channel moves to the centre.
- 4** Press  to return to the normal TV mode.



GB

Using PAP (Picture And Picture)





i PAP divides the screen into two for watching two channels simultaneously. One of the pictures can be selected to come from a video source. The sound of the left screen comes through projection TV loudspeakers, the sound of the right screen is selectable via headphones.



Switching PAP on and off

Press the button  on the remote control to display the two screens in format 4:3. Press  again to switch PAP off.



Selecting PAP source

- 1** To change the source of the left screen:
With PAP switched on, press the number buttons (to select a TV channel) or press  (to select a video source).
- 2** To change the source of the right screen:
With PAP switched on, press the button  on the remote control. When the symbol  appears at the bottom of the right screen, press the number buttons (to select a TV channel) or press  (to select a video source).

Swapping screens

With PAP switched on, press the  button on the remote control to swap the two screens.

Zooming the screens

With PAP switched on, push the joystick repeatedly to  or  to change the size of the two screens.

Selecting the sound of the right screen

You can select the sound of the right screen via headphones. With PAP switched on, refer to the "Adjusting the Sound" section of this instruction manual and set the option "Dual Sound" to "PAP".

Teletext

i Most TV channels broadcast information via Teletext. The index page of the teletext service (usually page 100) gives you information on how to use the service.

A Please use a TV channel with a strong signal, otherwise there may be Teletext errors.



Switching Teletext on and off

- 1 Select the TV channel which carries the teletext service you want to view.
- 2 Press the **≡** button once for Picture and Teletext (P&T). The screen is divided in two, with the TV channel in the right corner and the Teletext display on the left.
 - i** P&T mode: Press **↔** then press **PROG +/-** to change the channel of the TV screen. Push the joystick to **◀** or **▶** to change the size of the TV screen then press **↔** again to resume normal teletext reception.
- 3 Press **≡** twice to get Teletext only.
- 4 Press **≡** three times for Mix mode.
- 5 Press **≡** a fourth time or press **□** to switch off Teletext.

Selecting a Teletext page

Input three digits for the page number using the numbered buttons on the control. If you make a mistake, type in any three digits then re-enter the correct page number.

Using Other Teletext Functions

Selecting the next or preceding page

Press the **◀** (PROG+) or **▶** (PROG-) buttons on the remote control to select the previous or next page.

Selecting a sub page

A teletext page may consist of several sub pages. In this case, after a few seconds, an information line is displayed showing the number of subpages.

Select the sub page by pressing **▲** or **▼**.

To freeze a Teletext page

Press the **⏸** button to freeze the page. Press again to cancel the freeze.

Revealing the index page

Press the **⊕** button to reveal the index page (normally page 100).

Fastext

(only available if the TV station broadcasts Fastext signals)

When the colour coded menu appears at the bottom of a teletext page, press a coloured button on the remote control (red, green, yellow or blue) to access the corresponding page.

Using the feature "Page Catching"

- 1 Press the numbered buttons on the remote control to select a teletext page which has several page numbers on it (eg the index page).
- 2 Press the **OK** button.
- 3 Push the joystick to **▲** or **▼** to select the desired page number then press the **OK** buttons. The requested page is displayed after some seconds.

continued...



Using the Teletext menu

- 1 With Teletext switched on, press the **MENU** button on the remote control to display the teletext menu on the TV screen.
- 2 Push the joystick to **▲** or **▼** to select your chosen item, then push to **▶** to display the relevant sub menu.
- 3 To remove the teletext menu from the screen, press the **MENU** button.



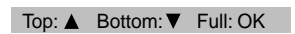

Top / Bottom / Full

The Top/Bottom/Full sub menu allows you to enlarge different sections of the Teletext page. Push the joystick **▲** to enlarge the upper half of the screen, push to **▼** to enlarge the lower half. Press the **OK** button to restore the page to normal size.



Text Clear

After having selected this function, you can watch a TV channel while waiting for a requested Teletext page. As soon as the page is available, the symbol  changes colour. To view the page, press .

Reveal

Some teletext pages contain hidden information (eg for a quiz), which you can reveal. The hidden information appears on screen.

Time Page

(depending on availability of teletext service)

You can call up a time-coded page such as an alarm page at a time specified by you. After you have displayed the Time Page sub menu:

- 1 Press the numbered buttons on the remote control to enter the three digits of the desired page.
- 2 Press the numbered buttons again to enter the four digits of the desired time.
- 3 Press the **OK** button to store the desired time. The time is displayed in the top left corner of the screen. At the requested time the page is displayed.

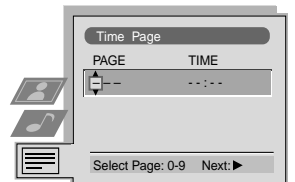

Page Overview

(depending on availability of teletext service)

In the Page Overview menu the block and group pages of TOP- Text are sorted into two columns, so that the customer can easily select this page. For each block page in the first column, the corresponding group pages are shown in the second column. Push the joystick **▲** or **▼** to select the desired block page, then push to **▶** to enter to the group pages column. Push to **▲** or **▼** to select the desired group page. Finally, press the **OK** button to display the page.

GB

NexTVView *

* (depending on availability of service)

i NexTVView is an on-screen electronic programme guide (EPG), providing you with programme information for different broadcasters.



Selecting your NexTVView provider

i Your projection TV automatically selects the best NexTVView provider for you. This provider is available about 30 minutes after the channel tuning. You can however change this selection of provider if you wish.



- 1 Press the **MENU** button on the remote control to display the menu on the screen.
- 2 Push the joystick to **▲** or **▼** to select the  symbol, then push to **▶** to enter the **Set Up** menu.
- 3 Push to **▲** or **▼** to highlight **Select NexTVView** then push to **▶**. A list is displayed containing all available NexTVView providers.
- 4 Push to **▲** or **▼** to select the desired provider then press the **OK** button to store.
- 5 Press the **MENU** button to remove the menu from the screen.

Displaying NexTVView

- 1 Press the  button repeatedly on the remote control to switch NexTVView on and off.
 - * In some cases, you may also need to push the joystick to **◀** to display the Sony electronic programme guide.
- 2 Push the joystick to **▲**, **▼**, **◀** or **▶** buttons to move the cursor around the screen.
- 3 Press the **OK** button to confirm a selection.
 - a) If you press the **OK** button in the date, time or icon (themes) columns, you change the programme list according to the selection.
 - b) If you press the **OK** button in the programme list, you directly display the channel if the broadcast is currently running, or, you display the "Long Info" menu if the broadcast is running at some future time.







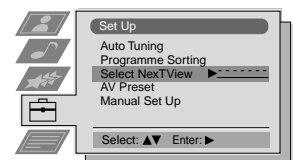
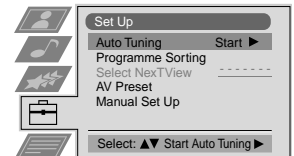
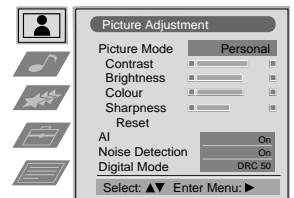

Using the "Individual Setting" menu

i You can make a personal list of the types of programmes you wish to view on the programme guide.

- 1 Push the joystick **▲** or **▼** to select the  icon then push to **▶** to display the "Individual Setting" menu.
- 2 Push the joystick **▲** or **▼** to select your chosen item on the screen then press the **OK** button to confirm your choice.
- 3 Repeat step 2 for all the items you wish to have in your list.
- 4 When you have finished the list, push to **▶** to select the  icon.
- 5 Press the **OK** button to return to the previous menu.
- 6 Push the joystick **▲** or **▼** to select the  icon then press the **OK** button again to activate your "Individual Setting" filter.



Index

-  full selection list
-  personal selection
-  news broadcasts
-  movies
-  sports
-  entertainment
-  children
-  return to last menu

continued...



Using the Long Info menu

i With this menu screen, you can set timers or record selected programmes.

- 1 Push **▲** or **▼** to select a future programme in the programme list column.
- 2 Press the **OK** button to display the **Long Info** menu on the TV screen.

To set the timer

Push the joystick **▲** or **▼** to highlight the  icon then press the **OK** button repeatedly to "set the timer" or "cancel the timer". If you choose to set the timer, the programme is marked with a clock symbol and a message appears on the screen shortly before the programme is due to start asking whether you wish to still view this programme.

To view the timer table

Push the joystick **◀** or **▶** to highlight the  icon then press the **OK** button repeatedly to switch on/off the timer table. This table shows the programmes on which you have already set a timer. (You can set a timer on up to 5 programmes).

To record programmes

(only with Smartlink VCRs)

- 1 Connect your Smartlink VCR.
- 2 Push the joystick to **◀** or **▶** to select  then press the **OK** button to download the information to your VCR.
- 3 To set up the VCR:

VPS/PDC

Push the joystick **◀** or **▶** to select **VPS/PDC** then press the **OK** button repeatedly to select **On** or **Off**. With this setting on you have the guaranteed recording of the whole broadcast should there be a change in the TV programme. This only works if the selected channel broadcasts a VPS/PDC signal.

Speed

Push the joystick to **▼** to select **Speed** then press the **OK** button repeatedly to select between **SP** for standardplay or **LP** for longplay. With longplay you can record twice as much on a videotape. The picture quality however may suffer.

VCR Setup

Push the joystick to **▼** to select **VCR Setup** then press the **OK** button repeatedly to select which **VCR** you wish to programme, namely **VCR1** or **VCR2**.

- 4 Finally, push the joystick to **▶** to select the  icon then press the **OK** button to remove the menu from the TV screen.

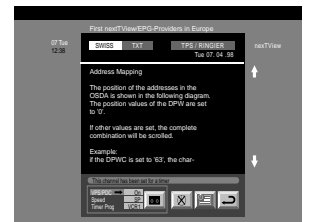

GB

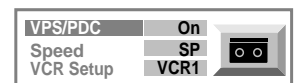

Optional Connections

Connecting Optional Equipment

1 Using the following instructions, you can connect a wide range of optional equipment to your projection TV.

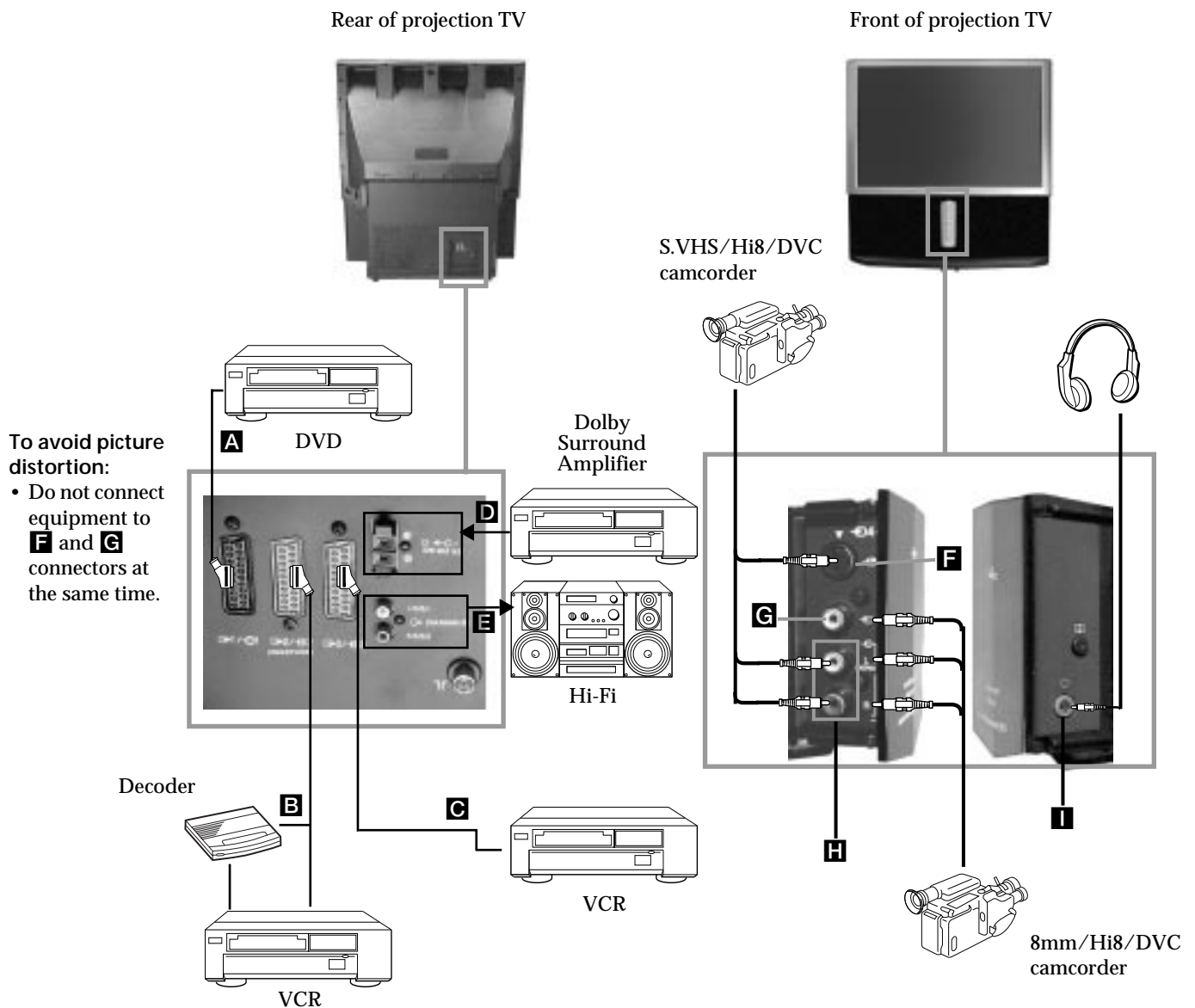

Acceptable input signal

- A** Audio/video and RGB signal
- B** Audio/video and S video signal
- C** Audio/video and S video signal
- D** Centre speaker input Set "Speaker" on the Features menu to "Centre in".
- E** No inputs
- F** S Video signal
- G** Video signal
- H** Audio signal
- I** No input

Available output signal

- Video/audio from TV tuner.
- Video/audio from selected source.
- Video/audio displayed on TV screen (monitor out).
- No outputs.
- Audio signal.
- No output.
- No output.
- No output.
- Audio signal to headphones.

Using Optional Equipment

Additional Information when connecting equipment

Connecting a VCR

We recommend you connect your VCR to the **B** or **C** socket using a scart lead. If you do not have a scart lead, use the “Manually Tuning the TV” section of this instruction manual to tune in the channel of the VCR test signal to TV programme number “0”. Also refer to your VCR instruction manual to get the VCR test signal. If your video supports Smartlink please refer to the “Smartlink” section of this instruction manual.

Connecting to External Audio Equipment

1 To listen to the audio of your projection TV on the Hi-Fi equipment:

Plug in your Hi-Fi equipment to the **E** sockets on the rear of the projection TV if you wish to amplify the audio output from the TV.

The output level from **E** sockets can be varied by adjusting the volume of the headphones. Refer to the “Adjusting the sound” section of this instruction manual to adjust the volume of the headphones.

2 To listen to the Dolby Prologic system sound on the projection TV speakers:





Plug in your Dolby Prologic system decoder amplifier to the **D** socket on the rear of the projection TV if you wish to listen to the audio output from your equipment on the projection TV speaker. If you have a Dolby amplifier, connect the centre output from your amplifier to the **D** socket to use the projection TV as a centre speaker. Refer to the “Using the Features menu” section of this instruction manual and set the option “Speaker” to “Centre in”.

 Remember that the maximum input level of this input is 30 W. Be careful never to over this limit.

For mono equipment

Connect the phono plug to the L/G/S/I socket on the front of the TV and select the  4 input signal using the instructions on this page below.



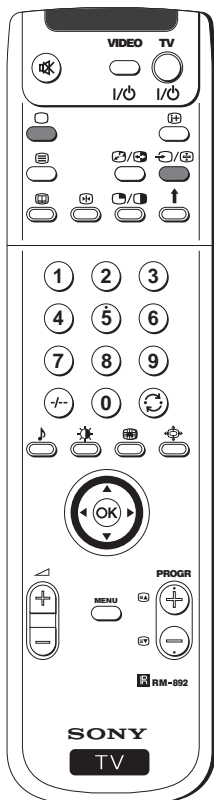

Select and View the Input Signal

 In order to get the input signal of a connected equipment onto the TV screen, you need to select the symbol of the connector to which you have connected the device.
e. g. : Your VCR is connected to the connector with the symbol  1. Press the button  on the remote control repeatedly until you see the symbol  1 on the screen.



- 1** Connect your equipment to the designated projection TV socket, as it is indicated on the previous page.
- 2** Press the  button repeatedly on your remote control until the correct input symbol appears on the screen.

Symbol Input signals

-  1
 - Audio/video input signal through the Scart connector **A** or * RGB through Scart connector **A**.
 -  2
 - Audio/Video input signal through the Scart connector **B** or * S Video through Scart connector **B**.
 -  3
 - Audio/Video input signal through the Scart connector **C** or * S Video through Scart connector **C**.
 -  4
 - S Video input signal through the 4-pin DIN connector **F** or * video input signal through phono jack **G** and audio input signal through phono jacks **H**.
- * (automatic detection of the signal according to the connected equipment)

- 3** Switch on the connected equipment.
- 4** To return to the normal TV picture, press the  button on the remote control.

Optional Connections

Smartlink

i Smartlink is a direct link between your projection TV set and a VCR.

For Smartlink you need:

- A VCR which supports Smartlink, NextView Link, Easy Link or Megalogic.
- **i** Megalogic is a trademark of Grundig Corporation.
EasyLink is a trademark of Philips Corporation.
- A fully-wired 21 pin SCART cable to connect your VCR to the Scart connector $\text{G} \rightarrow 2 / \text{S} \rightarrow 2$ (SMARTLINK) on the rear of the Projection TV.

The features of Smartlink are:

- Tuning information such as the channel overview are downloaded from the projection TV set to the VCR.
 - Direct projection TV recording: While watching TV you need to press just one button on the VCR to record this programme.
 - Automatically switching on: With the projection TV in standby mode, pressing the "Play ▶" button on your VCR automatically switches the TV on.
- ⚠** If you have connected a decoder to a VCR which supports Smartlink feature, select the menu Further Programme Preset in the ⊞ (Manual Set Up) menu and select **DECODER AV2** to each coded channel. For more details, please refer to the section "Using the Further Programme Preset function" of this instruction manual.
- ⚠** For more information on Smartlink, please refer to the Instruction Manual of your VCR.

Rear of projection TV

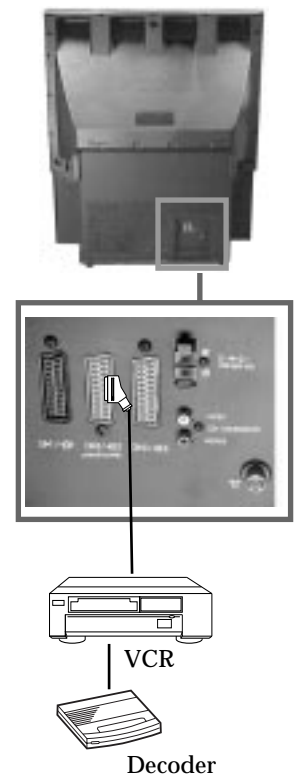

Remote Control of other Sony Equipment

i Using the buttons underneath the cover of the remote control you can control other Sony equipment.

- 1 Open the cover of the Remote Control.
- 2 Set the selector VTR 1234 DVD according to the equipment you want to control:
 - VTR 1 Beta VCR
 - VTR 2 8 mm VCR
 - VTR 3 VHS VCR
 - VTR 4 Digital Video (DCR-VX 1000/9000 E, VHR-1000)
 - DVD Digital Video Disk
- 3 Use the buttons underneath the cover on the remote control to operate the equipment.

- **⚠** If your equipment has a COMMAND MODE selector, set this selector to the same position as the VTR 1234 DVD selector on the projection TV Remote Control.
- If the equipment does not have a certain function, the corresponding button on the remote control will not work.

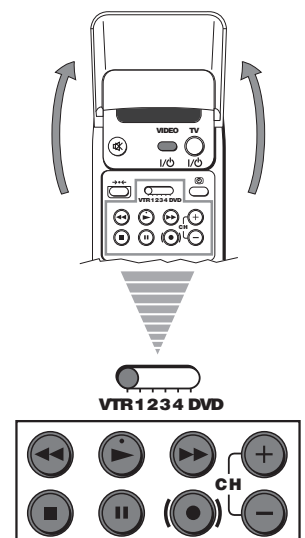

Optimum Viewing Area

i For the best picture quality, try to position the projection TV so that you can view the screen from within the areas shown below.

Horizontal viewing area

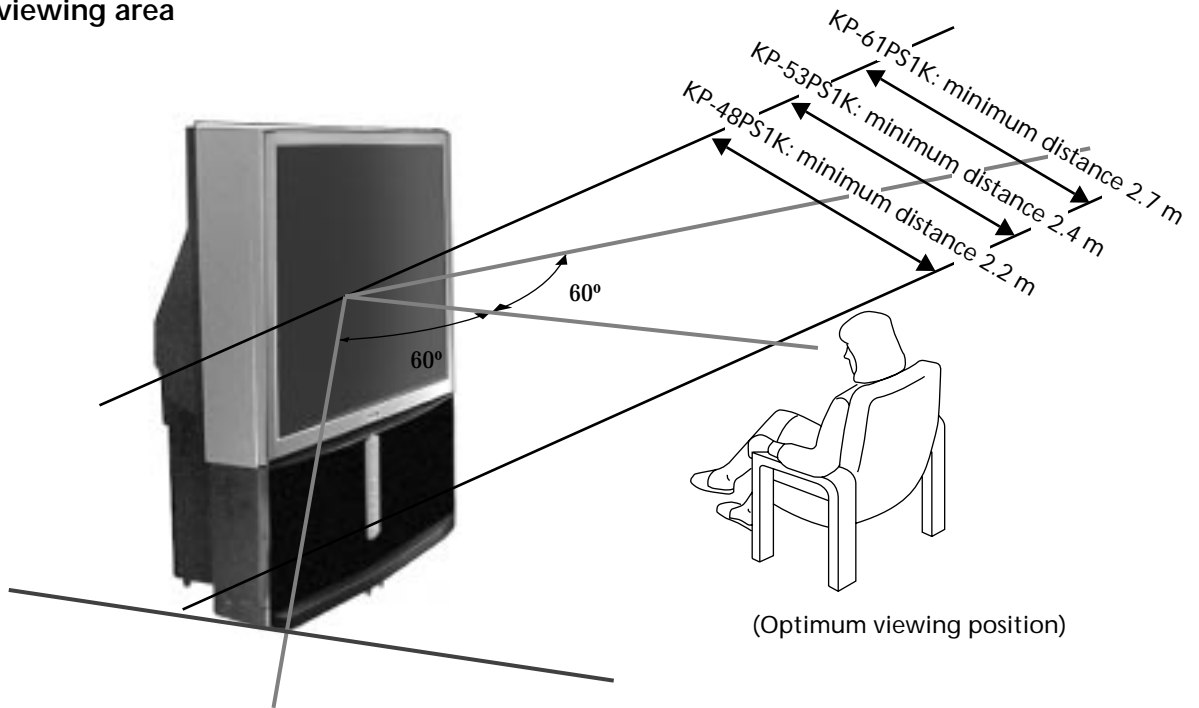

GB

Vertical viewing area

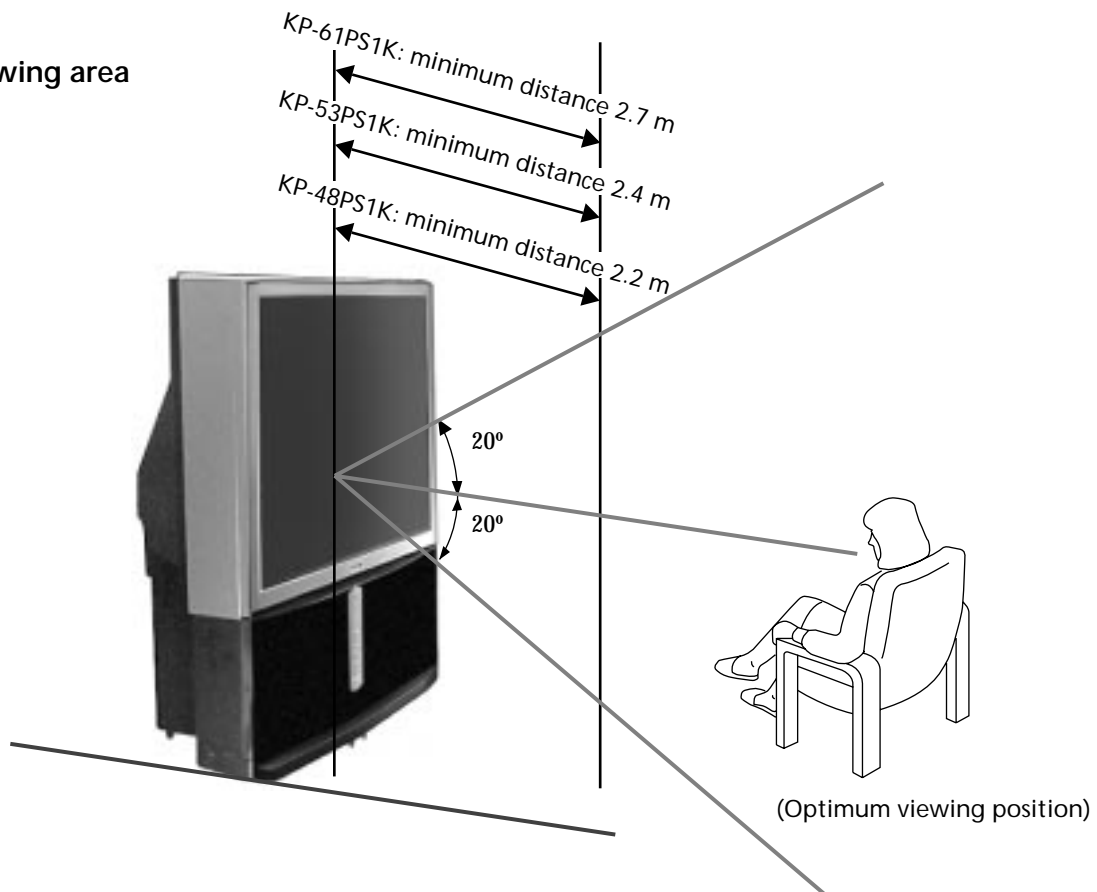

Specifications

TV system

B/G/H, D/K, I, L

Colour system

PAL, SECAM

NTSC 3.58, 4.43 (only Video In)

Channel coverage

VHF: E2-E12

UHF: E21-E69

CATV: S1-S20

HYPER: S21-S41

D/K: R1-R12, R21-R69

I: UHF B21-B69

L: F2-F10, B-Q, F21-F69

Projected picture size

KP-61PS1K:

61 inches (approx. 155 cm measured diagonally)



KP-53PS1K:

53 inches (approx. 135 cm measured diagonally)

KP-48PS1K:



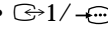
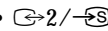
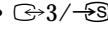

48 inches (approx. 122 cm measured diagonally)

Rear Terminals

-  Centre speaker input terminals (2 terminals)
-  (L, R) audio outputs (phono jacks)
-  21-pin Euro connector (CENELEC standard) including audio/video input, RGB input, TV audio/video output.
-  21-pin Euro connector (CENELEC standard) (SMARTLINK) including audio/video input, S video input, selectable audio/video output.
-  21-pin Euro connector (CENELEC standard) including audio/video input, S video input, audio/video output (monitor out).

Front Terminals

AV4 inputs:

-  S video input - 4 pin DIN
-  video input - phono jack
-  audio inputs - phono jacks
-  Headphones jack - minijack stereo

Sound output

2 x 30 W (music power)

2 x 15 W (RMS)

Centre SP input

30 W (RMS) (using as the centre speaker)

Power consumption

225 W

Standby Power consumption

< 0.7 W

Dimensions (w x h x d)

KP-61PS1K: Approx. 1372 x 1547 x 662 mm

KP-53PS1K: Approx. 1218 x 1423 x 623 mm

KP-48PS1K: Approx. 1106 x 1340 x 562 mm

Weight

KP-61PS1K: Approx. 90 kg

KP-53PS1K: Approx. 76 kg

KP-48PS1K: Approx. 69 kg

Accessories supplied

1 Remote Control (RM-892)

2 Batteries (IEC designated)

Other features

100 Hz picture

Digital Comb filter (High resolution)

TELETEXT, Fasttext, TOPtext

NexTVView

NICAM

Sleep Timer

Smartlink

Digital Noise detection

Graphic Equaliser

Personal ID

Design and specifications are subject to change without notice.

Ecological Paper - Totally Chlorine Free 

Troubleshooting



Here are some simple solutions to the problems which may affect the picture and sound.

Problem	Solution
No picture (screen is dark), no sound.	<ul style="list-style-type: none"> • Plug the projection TV in. • Press the ⏻ button on the front of the projection TV. • If the ⏻ indicator is on, press TV I/⏻ button on the remote control. • Check the aerial connection. • Check that the selected video source is on. • Turn the projection TV off for 3 or 4 seconds and then turn it on again using the ⏻ button on the front of the projection TV.
Poor or no picture (screen is dark), but good sound.	<ul style="list-style-type: none"> • Using the MENU system, select the Picture Adjustment menu. Adjust the brightness, contrast and colour balance levels.
Poor picture quality when watching a RGB video source.	<ul style="list-style-type: none"> • Press the ↺ button repeatedly on the remote control until the RGB symbol ↺ 1 is displayed on the screen.
Good picture, no sound	<ul style="list-style-type: none"> • Press the ⏮ +/- button on the remote control. • Check that "Main" speaker is selected in the "Features" menu.
No colour on colour programmes	<ul style="list-style-type: none"> • Using the MENU system, select the Picture Adjustment menu. Adjust the colour balance.
Distorted picture when changing programmes or selecting teletext	<ul style="list-style-type: none"> • Turn off any equipment connected to the Scart connectors on the rear of the projection TV.
Striped picture	<ul style="list-style-type: none"> • Adjust the RF Attenuator (ATT). For details, please refer to the section "Using the Further Programme Preset function".
Noisy picture when viewing TV channel	<ul style="list-style-type: none"> • Adjust Fine Tuning (AFT) to obtain better picture reception. For details, please refer to the section "Using the Further Programme Preset function"
Remote control does not function	<ul style="list-style-type: none"> • Replace the batteries.
The standby indicator ⏻ on the TV flashes.	<ul style="list-style-type: none"> • Contact your nearest Sony service centre.

GB





- If you continue to have these problems, have your TV serviced by qualified personnel.
- NEVER open the casing yourself.

Úvod



Děkujeme Vám za výběr tohoto TV promítacího přístroje 100 Hz Sony.

Před použitím tohoto TV promítacího přístroje (dále jen TV promítač) si pozorně přečtěte tuto příručku a zachovejte ji pro budoucí informaci.

• Kódy pro užívání tohoto Návodu k obsluze:

-  Potencionální rizika.
-  Důležité informace.
-  Informace o funkci.

• 1,2... Sekvence k následovným pokynům.

-  Stínová tlačítka dálkového ovladače označují tlačítka, která máte stisknout pro provedení různých pokynů.
-  Informace o výsledcích pokynů.

Bezpečnostní opatření

 Každý promítač pracuje s velmi vysokým napětím. Abyste zabránili vzniku požáru nebo elektrického výboje, řiďte se prosím následujícími bezpečnostními instrukcemi.

-  Jestliže se TV promítač přemístí ze studeného prostředí přímo do teplého nebo se opakovaně mění teplota místnosti, je možné, že to způsobí nejasný obraz nebo špatnou kvalitu barev v některých částech obrazovky. Toto je způsobeno vlhkostí, která se nashromáždila na zrcátkách nebo na čočkách uvnitř přístroje. Před užitím promítače je třeba vlhkost nechat odpařit.
- Aby byl obraz zřetelný, nevystavujte obrazovku přímému osvětlení. Pokud možno, použijte bodové stropní osvětlení.
- Zmrazení obrazu během prodloužených časových intervalů např. při použití videoher nebo osobních počítačů a při sledování programů formátu 16:9, může způsobit poškození televizní obrazovky. Abyste tomu zabránili, udržujte obraz s nízkým stupněm kontrastu.
- Obrazovku udržujte jemným, lehce navlhčeným hadrem. Nepoužívejte brusné pasty. Jako bezpečnostní zaopatření před každým čištěním odpojte přístroj od elektrické sítě.
- Vyvarujte se dotýkání obrazovky, abyste nepoškrábali její povrch.

Obsah

Úvod	35
Bezpečnostní opatření	35
Všeobecný popis	
Kontrola přídavných doplňků	36
Přehled tlačítek TV promítače	36
Přehled tlačítek dálkového ovladače	37
Instalace	
Vložení baterií do dálkového ovladače	38
Připojení anteny a videa	38
První uvedení do chodu	
Zapnutí TV promítače a automatické naladění	39
Seřízení prolínání barev (Konvergence)	41
Režim Menu	
Úvod do režimu Menu na obrazovce	41
Stručný návod k volbě Menu	42
Použití režimu menu:	
Seřízení obrazu	43
Seřízení zvuku	44
Použití Menu "Spec. funkce"	46
Ruční ladění televizoru	47
Identifikace jednotlivých vysílacích stanic	48
Vynechávání programových pozic	49
Použití funkce "Rozšířené předvolby"	50
Zavedení Vašeho osobního ID čísla	51
Ukázka různých funkcí	52
Seřízení geometrie obrazu pro zdroj RGB	53
Identifikace vstupních signálů	54
Multi obrazy (Multi PIP)	55
Dva obrazy na obrazovce (PAP)	55
Teletext	56
NexTVView	58
Přídavná zařízení	
Připojení přídavných zařízení	60
Použití přídavných zařízení	61
"Smartlink"	62
Dálková ovládání jiných zařízení Sony	62
Doplňkové informace	
Optimální úhel vidění	63
Specifikace	64
Řešení problémů	65

Kontrola přídatných doplňků

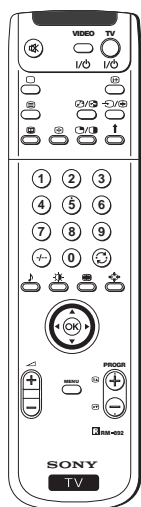

Dálkový ovladač
(RM-892)

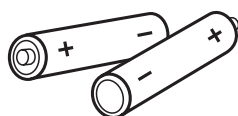

2 baterie (typ R6)

Přehled tlačítek TV promítače



Tlačítko
zapnuto/vypnuto

Ukazatel režimu
dočasného vypnutí
(standby)

Tlačítka pro ovládání
hlasitosti zvuku

Tlačítko pro výběr
vstupního signálu

Tlačítka pro
výběr
následujících
nebo předchozích
kanálů (pro
volbu televizní
stanice)

(levá strana ovládacího panelu)

Vstup pro příjem
S videa

Vstup pro příjem
videa

Vstup pro příjem
audia

(pravá strana ovládacího panelu)

Tlačítko
"Autokonvergence"

Vstup pro sluchátka

Stlačením znaménka  na čelní části promítače získáte přístup k ovládacímu čelnímu panelu.

Přehled tlačítek dálkového ovladače

Opětne seřizení promítače předstanovené ve výrobě

Tlačítka dálkového ovladače je třeba stisknout nejen k opětnému seřizení obrazu a zvuku, které jsou již předstanovené ve výrobě, ale také k zapojení promítače.

Poté, co se na obrazovce objeví menu "Jazyk/Země", postupujte tak, jak je uvedeno v kapitole "Zapnutí TV promítače a automatické naladění" v této příručce Návodu k obsluze.

Zapnutí/Vypnutí videa

Stisknutím se video zapne nebo vypne.

Vypnutí zvuku

Pokud chcete zvuk vypnout, stiskněte tlačítko.

Zvuk se zapne opětovným stisknutím.

Výběr z režimu TV

Stisknutím se vypne Teletext nebo vstup do videa.

PAP (2 obrazy na obrazovce)

Podrobnější informace najdete v kapitole "Dva obrazy na obrazovce (PAP)".

Výběr z teletextu

Stisknutím se zobrazí teletext.

Zobrazení elektronického průvodce programů

Stisknutím se zobrazí el. průvodce programů (EPG). Opětovným stisknutím se vypne.

Zmrazení obrazu

Stiskem se obraz televizoru zmrazí. Opětovným stisknutím se vrátí normální obraz televizoru.

Tlačítko pro výběr kanálů

Stisknutím lze zvolit žádaný kanál.

Při volbě programu složeného ze dvou čísel např. 23, nejdříve stiskněte -/- a následovně tlačítka 2 a 3. Jestliže první číslo, které stisknete není správné, stiskněte znovu tlačítko (od 0 do 9) a poté znovu opakujte celou operaci.

Výběr specifického zvuku

Opakovaným tisknutím se nastaví specifický zvuk.

Výběr specifického obrazu

Opakovaným tisknutím se nastaví specifický obraz.

Seřizení hlasitosti

Stisknutím se nastaví hlasitost televizoru.

i Kromě funkcí, které má televize, veškerá barevná tlačítka se také používají pro operace teletextu. Podrobnější informace najdete v kapitole "Teletext" v tomto Návodu k obsluze.

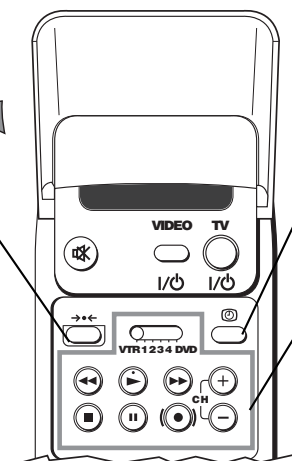

Zobrazení času

Stisknutím zapnete nebo vypnete hodiny (funguje pouze při vysílání z teletextu).

Ovládní videa

Podrobnější informace najdete v kapitole "Dálková ovládní jiných zařízení Sony".

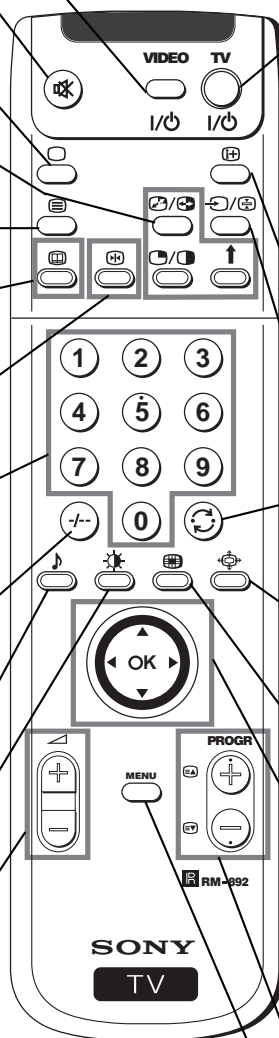

Dočasné vypnutí televizoru

Stiskem se televizor dočasně vypne (časový ukazatel se rozsvítí). Stiskněte opět tlačítko a zapojte televizor časovým spínačem (standby). *Doporučujeme televizor vypnout úplně, pokud se nepoužívá - šetří se tím energie.*

⚠ Televizor se automaticky přepne do pohotovostního režimu po 15-30 min bez televizního signálu (standby), pokud se během této doby nestiskne žádné jiné tlačítko.

Zobrazení informace na obrazovce

Stisknutím se na obrazovce objeví všechny údaje. Zmizí opětovným stisknutím.

Výběr vstupního signálu

Tiskněte jej opakovaně, až se na obrazovce objeví zvolený vstupní signál.

Návrat k poslednímu vybranému kanálu

Stiskněte jej, aby se znovu objevil poslední zvolený kanál (předchozí kanál by měl být viditelný po dobu alespoň 5 vteřin).

Výběr formátu zobrazení

Tiskněte jej opakovaně, aby se změnil formát zobrazení. 4:3 pro obvyklý obraz nebo 16:9 pro imitaci širokého zobrazení.

Multi obraz (Multi PIP)

Stisknutím se zobrazí druh Multi PIP. Opětovným stisknutím se vypne.

Páčka pro výběr menu

- Když je MENU zapnuto:
 - ▲ Zvýšit jeden stupe
 - ▼ Snížit jeden stupe
 - ◀ Zvolit menu nebo se vrátit na předchozí volbu
 - ▶ Zvolit menu nebo zvolit následující volbu
 - OK Potvrdit volbu
- Když je MENU vypnuto:
 - ◀ Vstupte přímo do posledního vybraného menu
 - OK Objeví se všeobecný seznam programů

Volba kanálů

Stiskněte jej pro volbu předchozího nebo následujícího kanálu.

Zapojení režimu menu

Stiskněte jej a menu se objeví na obrazovce. Znovu stiskněte a tímto se vypojí a objeví se normální obrazovka.

Vložení baterií do dálkového ovladače

 Zkontrolujte, jestli jsou baterie vloženy ve správné pozici. Berte ohled na životní prostředí. Použitých baterií se zbavujte způsobem, který životní prostředí nepoškozuje.

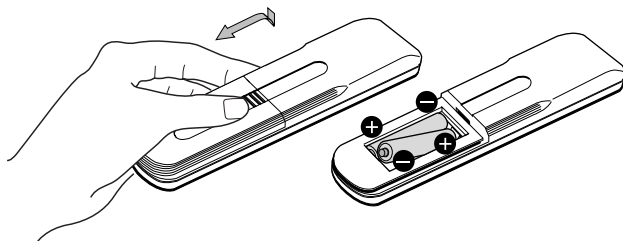

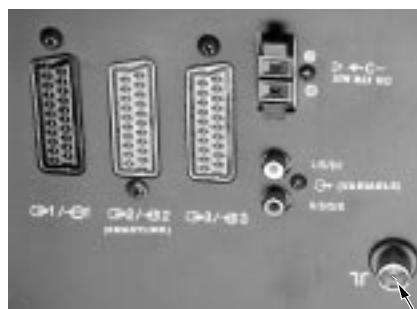

Připojení anteny a videa

 Přípojné kabely se nedodávají.

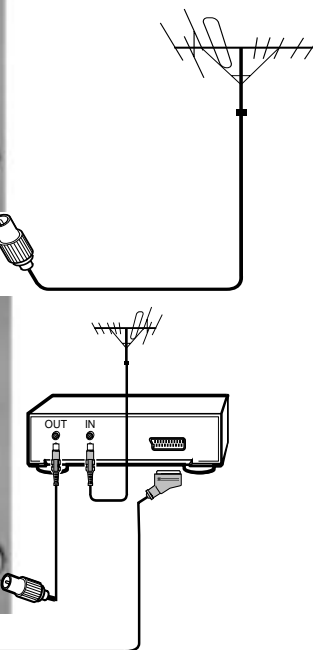
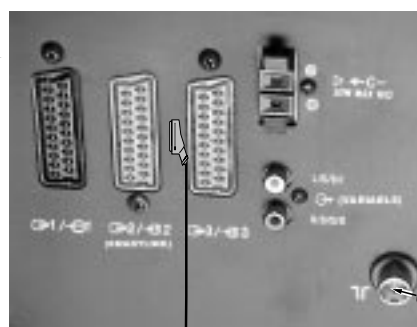

nebo





 Konektor typu EURO je přídavné zařízení. Jeho použitím můžete zlepšit kvalitu obrazu a zvuku při použití videa.

 Jestliže nepoužijete konektor typu EURO, po automatickém naladění promítače bude ještě třeba ručně doladit signální kanál videa. Podrobnější informace najdete v kapitole "Ruční ladění televizoru". Také můžete zkontrolovat Návod k obsluze Vašeho videa, kde se dozvíte, jak získat kanál signálu videa.

Zapnutí TV promítače a automatické naladění

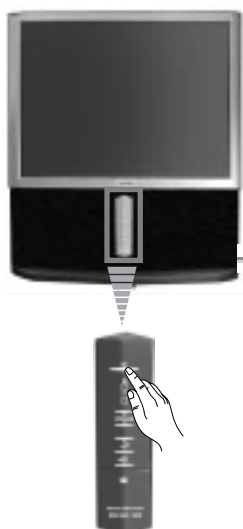
i Při prvním zapnutí promítače se na obrazovce objeví sekvence menu, prostřednictvím kterých budete moci 1) vybrat jazyk menu, 2) vybrat zemi, ve které si přejete používat aparát, 3) hledat a automaticky ukládat všechny použitelné kanály (televizní stanice) a 4) měnit pořadí, ve kterém se objeví kanály (televizní stanice) na obrazovce. Nicméně, jestliže budete chtít po nějaké době změnit jazyk menu, zemi, opakovat automatické ladění (např. v případě přestěhování) nebo znovu změnit pořadí kanálů, můžete to provést výběrem vhodného příslušného menu v  (Nastavení).



1 Zapojte TV promítač do elektrické sítě (220-240 V CA, 50 Hz). Stiskněte tlačítko zapnutí/vypnutí  na čelní straně promítače, aby se zapnul. Po prvním stisknutí tohoto tlačítka se na obrazovce automaticky objeví menu **Jazyk/Země**.

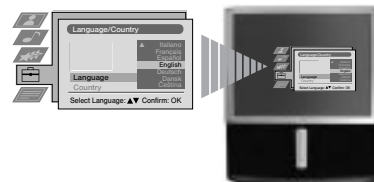

2 Stiskněte páčku dálkového ovladače směrem **▼** nebo **▲** pro volbu jazyka a následovně stiskněte tlačítko **OK**, abyste potvrdili volbu. Od tohoto okamžiku se veškerá Menu automatického naladění objeví ve zvoleném jazyce.

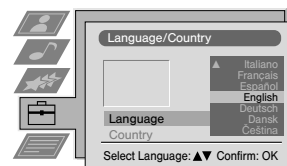

3 Stiskněte páčku směrem **▼** nebo **▲** pro volbu země, kde si přejete používat promítač a dále stiskněte tlačítko **OK**, abyste potvrdili volbu.

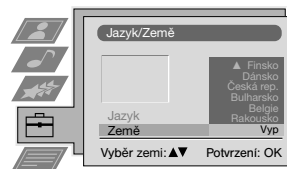

i Namísto země volte "Vyp", jestliže si nepřejete, aby se kanály (televizní stanice) ukládaly v předem určeném pořadí, které začíná pozicí programu č. 1.

CZ

4 Menu automatického naladění se na obrazovce objeví ve vybraném jazyce. Stiskněte tlačítko **OK** a zvolte **Ano**.

Přejete si spustit automatické ladění?

Ano: OK Ne: 

5 Na obrazovce se automaticky objeví nové menu, které Vám potvrdí, je-li zapojená anténa. Zkontrolujte, jestli je anténa zapojena a poté stiskněte tlačítko **OK** pro započetí automatického naladění.

Potvrd'te, prosím, že anténaje připojena

Ano: OK Ne: 

i Promítač začíná automaticky ladit a ukládat do paměti všechny příslušné kanály (televizní stanice).

⚠ Tento proces může trvat několik minut. Mějte trpělivost a nestiskávejte žádné tlačítko během trvání procesu ladění. Proces by se neuskutečnil.

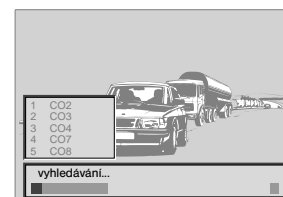

pokračuje ...





6 Jakmile promítač naladil a uložil do paměti všechny kanály (televizní stanice), na obrazovce se automaticky objeví Menu Třídění programů, kterým můžete změnit pořadí, ve kterém se kanály objeví na obrazovce.

a) Jestliže si nepřejete změnit pořadí kanálů, přejděte na bod č. 7.

b) Jestliže si přejete změnit pořadí kanálů:

1 Stiskněte páčku dálkového ovladače směrem ▼ nebo ▲ pro volbu čísla programu s kanálem (televizní stanicí), jehož pozici chcete změnit a poté ji stiskněte směrem ►.

2 Stiskněte páčku dálkového ovladače směrem ▼ nebo ▲ pro volbu nového čísla programu, ve kterém chcete uložit do paměti zvolený kanál (televizní stanicí) a poté stiskněte **OK**.

Zvolený kanál mění svou novou pozici programu a ostatní kanály se mění podle něj.

3 Opakujte body č. 1) a 2), jestliže si přejete změnit pozici jiných televizních kanálů.

7 Stiskněte tlačítko **MENU** a menu zmizí.

Promítač je připraven k funkci.

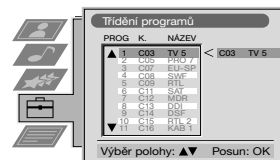
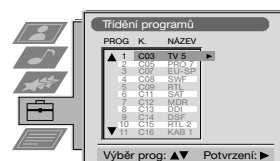

Seřízení prolínání barev (Konvergence)

i Následkem zemské přitažlivosti se může objevit nejasný obraz nebo smíchání různých barev kolem obrazu. V tomto případě postupujte tak, jak je uvedeno následovně.



Autokonvergence červené, zelené a modré čáry

- 1 Stlačením znaménka na čelní části televizoru získáte přístup k ovládacímu čelnímu panelu.
- 2 Stiskněte tlačítko umístěné na pravé straně ovládacího čelního panelu.

i Začíná funkce autokonvergence s dobou trvání přibližně 10 vteřin. Až z obrazovky zmizí bílý křížek, promítač je připraven k funkci.

Poznámka:

Funkce autokonvergence není operativní pokud:

- není vstupní signál.
- vstupní signál je slabý.
- obrazovka je vystavena silnému reflektoru nebo přímému slunečnímu záření.
- teletext je zobrazen.
- NexTView je zobrazen.

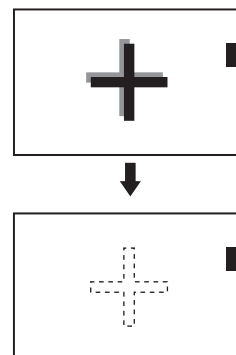

CZ

Úvod do režimu Menu na obrazovce

i Tento TV promítač užívá na plátně takový režim Menu, který Vás vede různými operacemi. Použijte následující tlačítka svého ovladače, pomocí kterých můžete volit Menu:



- 1 Stiskněte tlačítko **MENU**, aby se Vám ukázal první stupeň menu na obrazovce.

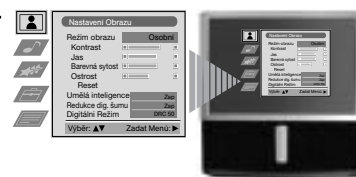

- 2
 - Pro vyvolání žádaného menu nebo výběru stiskněte páčku směrem **▲** nebo **▼**.
 - Pro vstup do zvoleného menu nebo výběru ji stiskněte směrem **▶**.
 - Pro návrat do předešlého menu nebo výběru ji stiskněte směrem **◀**.
 - Pro změnu nastavení zvoleného výběru ji stiskněte směrem **▼/▲/◀** nebo **▶**.
 - Pro potvrzení a uložení do paměti Vaší volby stiskněte **OK**.

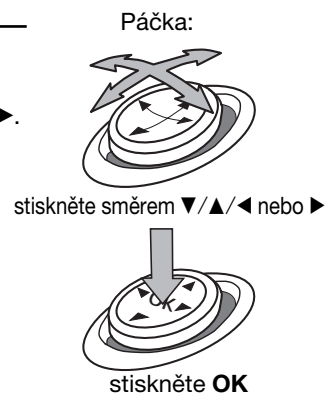

- 3 Stiskněte tlačítko **MENU** a menu zmizí.

Stručný návod k volbě Menu

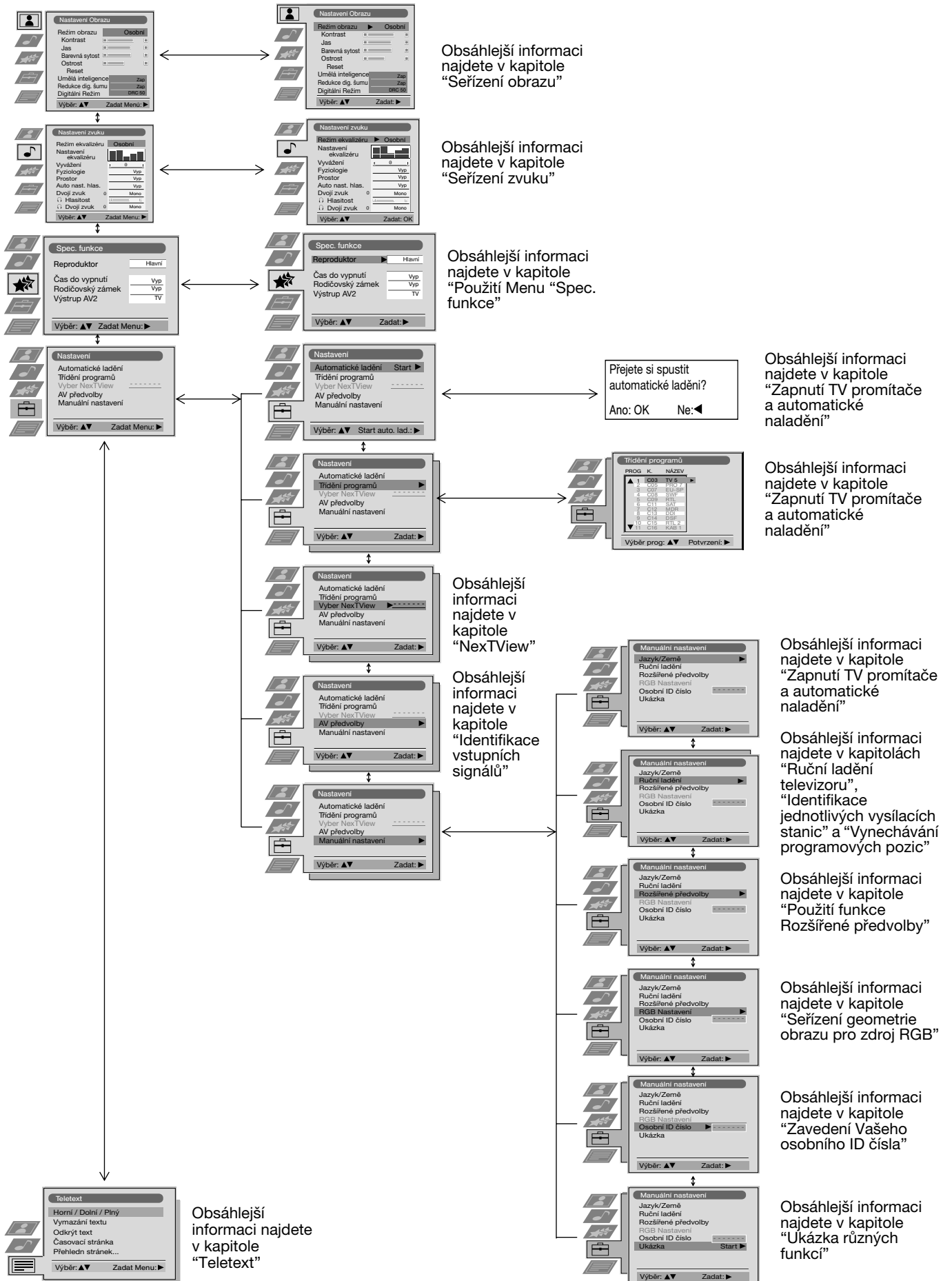

Seřízení obrazu

i Ačkoliv je obraz nastaven již v továrně, lze jej přizpůsobit Vaším specifickým požadavkům.



1 Stisknout tlačítko **MENU** na dálkovém ovladači a na obrazovce se objeví menu.

2 Stlačte páčku směrem **▶** a vstoupíte do menu **Nastavení obrazu**.

3 Stlačte páčku směrem **▼** nebo **▲** pro volbu položky, kterou si přejete změnit a poté ji stlačte směrem **▶**.

Přečtete si následující tabulku a uvidíte obsah každé položky:

Režim obrazu	▼ Přenos (pro programy v přímém přenosu) Osobní (pro osobní požadavky) Film (pro filmy) ▲ Hry (pro elektronické hry)
Kontrast	◀ Méně ▶ Více
Jas *	◀ Tmavší ▶ Světlejší
Barevná sytost *	◀ Méně ▶ Více
Ostrost *	◀ Jemnější ▶ Ostřejší
Barevný tón **	◀ Červenější ▶ Zelenější
Reset	OK Obnoví tovární naladění obrazu
Umělá inteligence	▲ Vyp: Normální ▼ Zap: Automatická optimalizace stupně kontrastu podle televizního signálu
Redukce dig. šumu	▲ Vyp: Normální ▼ Zap: Redukuje šum obrazu v případě slabých televizních signálů
Digitální režim	▲ DR 50: Zlepšuje kvalitu obrazu a je znamenitý pro čtení textů na obrazovce ▲ DR 100: Zlepšuje kvalitu obrazu a tvoří obraz bez zrnění

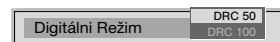
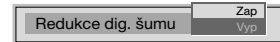
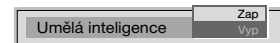
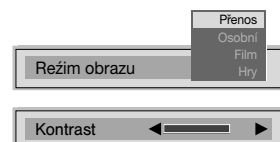
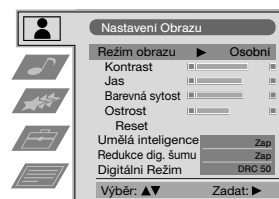
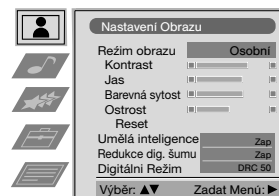

CZ

* Pouze se může změnit, jestliže zvolíte Osobní v Režim obrazu.

** Dostupný pouze pro barevný systém NTSC (např. videokazety z USA).

4 Stlačte páčku směrem **▲**, **▼**, **◀** nebo **▶** pro úpravu seřízení zvolené položky a poté stisknout tlačítko **OK** a tím uložit do paměti nové seřízení.

5 Opakujte body 3 a 4 pro úpravu dalších seřízení.

6 Stiskněte tlačítko **MENU** a menu zmizí.

Rychlá změna režimu obrazu

i Režim obrazu je možné rychle změnit, aniž by se muselo vstoupit do menu Nastavení obrazu.

1 Opakovaně tiskněte tlačítko **✱** na dálkovém ovladači pro přímý vstup a volbu režimu obrazu, který si přejete (**Přenos**, **Osobní**, **Film** nebo **Hry**).

2 Stiskněte tlačítko **OK** pro návrat na normální obrazovku.

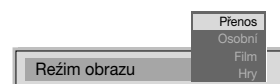

Seřízení zvuku

i Přestože je zvuk nastaven již v továrně, je možné jej přizpůsobit Vaším specifickým požadavkům.



1 Stiskněte tlačítko **MENU** na dálkovém ovladači a menu se objeví na obrazovce.

2 Stlačte páčku směrem **▼** a zvolte znaménko **♪**, dále ji stlačte směrem **▶** a tím vstoupíte do menu **Nastavení zvuku**.

3 Stlačte páčku směrem **▼** nebo **▲** a zvolte položku, kterou si přejete změnit, poté ji stlačte směrem **▶**. Zkonzultujte následující tabulku a zjistíte obsah každé položky:

Režim ekvalizéru ▼ **Osobní** (pro osobní požadavky)

Vocal

Jazz

Rock

Pop

▲ **Rovný** (není možné upravit)

***Nastavení ekvalizéru**

Stlačit páčku směrem **▶** nebo **◀** pro volbu vlnového rozsahu, který si přejete změnit a poté ji stlačte směrem **▼** nebo **▲** a upravte. Nakonec stiskněte **OK** a tím uložíte nové seřízení.

Vyvážení

◀ Levé ▶ Pravé

Fyziologie

▼ **Vyp**: Normální

▲ **Zap**: Pro hudební programy

Prostor

▼ **Vyp**: Normální

▲ **Zap**: Pro speciální akustické efekty

Auto nast. hlas.

▼ **Vyp**: Hlasitost se mění podle vysílacího signálu

▲ **Zap**: Hlasitost kanálů se udržuje nezávisle na vysílacím signálu (např.reklamní inzeráty)

Dvojitý zvuk

• Pro stereo vysílání:

▼ **Mono**

▲ **Stereo**

• Pro dvojjazyčné vysílání:

▼ **Mono** (určen pro kanál mono, je-li k dispozici)

A (pro 1. kanál)

▲ **B** (pro 2. kanál)

Sluchátka:

🔊 **Hlasitost**

◀ Méně ▶ Více

🔊 **Dvojitý zvuk**

• Pro stereo vysílání:

▼ **Mono**

▲ **Stereo**

• Pro dvojjazyčné vysílání:

▼ **Mono** (určen pro kanál mono, je-li k dispozici)

A (pro 1. kanál)

B (pro 2. kanál)

▲ **PAP** (pouze je-li PAP zapnut)

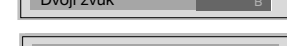
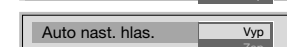
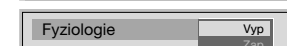
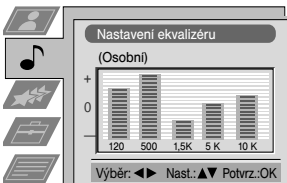
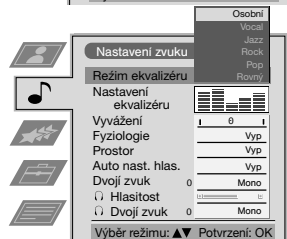
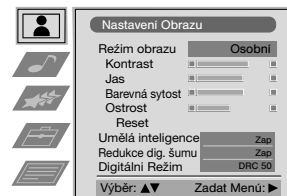

* Pouze se může trvale uložit do paměti, jestliže jste stanovili Osobní v Režim ekvalizéru. Ostatní úpravy (Vocal, Jazz, Rock nebo Pop) zůstávají uloženy pouze do příští změny režimu ekvalizéru.

pokračuje...



4 Stlačit páčku směrem ▼, ▲, ◀ nebo ▶ pro úpravu seřízení zvolené položky a poté stiskněte **OK** pro uložení nového seřízení.

5 Opakujte body 3 a 4 pro úpravu dalších položek.

6 Stisknout tlačítko **MENU** a menu zmizí z obrazovky.

Rychlá změna režimu zvuku

i Režim zvuku je možné rychle změnit, aniž by bylo třeba vstoupit do menu Nastavení zvuku.

1 Opakovaně tiskněte tlačítko **♪** na dálkovém ovládači pro přímý vstup a volbu režimu zvuku, který si přejete (**Osobní, Vocal, Jazz, Rock, Pop** nebo **Rovný**).

2 Stisknout tlačítko **OK** pro návrat na normální televizní obrazovku.



Použití menu "Spec. funkce"

- i** Toto menu Vám umožní:
- Volbu, chcete-li poslouchat zvuk přímo z promítače nebo prostřednictvím vnějšího zesilovače.
 - Volbu časového intervalu, po kterém promítač automaticky přejde do režimu časového vypnutí (standby).
 - Blokovat tlačítka promítače tak, že bude možné ovládat je pouze dálkovým ovládačem.
 - Volbu výstupních signálů pro konektor typu EURO \rightarrow 2/ \rightarrow 3 (SMARTLINK). Tímto způsobem budete moci nahrávat prostřednictvím tohoto Eurokonektoru, zatímco budete sledovat vysílání jiného signálu (má-li Vaše video Smartlink, tento postup není potřeba).



- 1 Stisknout tlačítko **MENU** na dálkovém ovládači a menu se objeví na obrazovce.
- 2 Stlače páčku na dálkovém ovládači směrem ∇ a zvolte znaménko \star , poté ji stlače směrem \blacktriangleright a vstoupíte do menu **Spec. funkce**.
- 3 Stlače páčku směrem ∇ nebo \blacktriangle a tím nastavíte volbu menu, které si přejete a poté ji stlače směrem \blacktriangleright . (Přečtete si spodní tabulku a uvidíte obsah každé volby).
- 4 Stlačit páčku směrem ∇ nebo \blacktriangle pro úpravu seřízení volby a poté stisknout **OK** a tím uložit.
- 5 Stisknout tlačítko **MENU** a menu zmizí.

Spec. funkce	Efekt/Operace
Reproduktor	<ul style="list-style-type: none"> ∇ Hlavní (zvuk promítače) \blacktriangle Středový (zvuk vnějšího zesilovače)
Čas do vypnutí	<ul style="list-style-type: none"> \blacktriangle Vyp 10 min 20 min ... 90 min <p>i • Minutu před tím, než promítač vstoupí do režimu dočasného vypnutí (standby), zbývající čas se automaticky objeví na obrazovce.</p> <ul style="list-style-type: none"> • Zatímco sledujete televizi, stisknete tlačítko \oplus a tak se objeví čas, který zbývá do vypnutí. • Pro zpětné zapnutí promítače po režimu dočasného vypnutí, stisknete tlačítko I/O na dálkovém ovládači.
Rodičovský zámek	<ul style="list-style-type: none"> ∇ Vyp (normální režim) \blacktriangle Zap (tlačítka promítače nefungují, promítač funguje pouze použitím dálkového ovládače).
Výstup AV2	<ul style="list-style-type: none"> ∇ TV (signál audio/video antény) AV1 (signál audio/video konektoru typu EURO \rightarrow 1/ \rightarrow 3). AV2 (signál audio/video konektoru typu EURO \rightarrow 2/ \rightarrow 3 SMARTLINK). AV3 (signál audio/video konektoru typu EURO \rightarrow 3/ \rightarrow 3). \blacktriangle AV4 (signál audio/video konektoru \rightarrow umístěném na čelní straně promítače).

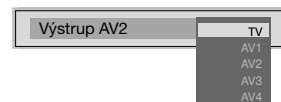
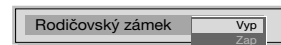
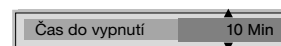
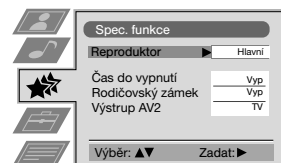
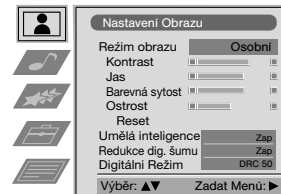

Ruční ladění televizoru

i Tato funkce slouží pro postupné ladění kanálů (televizních stanic) nebo vstupu do videa podle Vaší volby.



1 Stiskněte tlačítko **MENU** na dálkovém ovladači a menu se objeví na televizní obrazovce.

2 Stlaďte páčku na dálkovém ovladači směrem **▼** a zvolte znaménko **☰** a poté ji stlaďte směrem **▶** pro vstup do menu **Nastavení**.

3 Stlaďte páčku směrem **▼** nebo **▲** a zvolte **Manuální nastavení** a poté ji stlaďte směrem **▶**.

4 Stlaďte páčku směrem **▼** nebo **▲** a zvolte **Ruční ladění** a poté ji stlaďte směrem **▶**.

5 Stlaďte páčku směrem **▼** nebo **▲** pro volbu čísla programu (pozice), na kterém si přejete naladit televizní stanici nebo kanál videa (pro kanál videa Vám doporučujeme zvolit číslo programu "0"). Stlaďte páčku dvakrát směrem **▶** a tím se dostanete do sloupce **SYS**.

6 Stlaďte páčku směrem **▼** nebo **▲** pro volbu systému televizní stanice a kanálu videa (**B/G** pro Západní Evropu, **L** pro Francii, **I** pro Velkou Británii nebo **D/K** pro Východní Evropu) nebo vnějšího vstupního signálu (**EXT**). Poté stlaďte páčku **▶** a tím se dostanete do sloupce **K**.

7 Stlaďte páčku **▼** nebo **▲** pro volbu typu kanálu, "**C**" pro pozemní vysílání (pro televizní stanice nebo kanál videa), "**S**" pro kabelové vysílání nebo "**F**" pro vstupy přímé frekvence. Poté stlaďte páčku **▶**.

8 a) Znáte-li číslo kanálu televizní stanice nebo číslo signálu kanálu videa nebo číslo frekvence, stiskněte číselná tlačítka pro přímé uvedení čísla. Poté stiskněte **OK** a tím číslo uložíte.

b) Neznáte-li číslo kanálu, stlaďte páčku **▼** pro volbu **NAJDI** a promítač začne automaticky hledat následující kanál televizní stanice nebo kanál signálu videa. Jestliže nechcete uložit tento kanál, stlaďte páčku **▼** a hledejte jiný kanál. Až najdete ten kanál, který si přejete uložit, stiskněte tlačítko **OK**.

c) Pro vnější vstupní signály (**EXT**), stlaďte páčku **▼** pro volbu vstupního signálu, ve kterém jste zapojili zařízení (**AV1**, **AV2**, **AV3** nebo **AV4**). Poté stisknout **OK** a tím uložit.

9 Opakujte body 4 až 8 a) b) c) pro všechny další kanály, které si přejete naladit a uložit.

10 Stiskněte tlačítko **MENU** a menu zmizí.

Televizor je připraven k funkci.

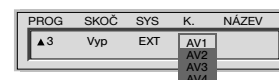
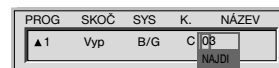
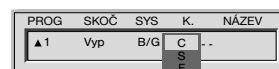
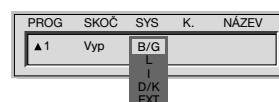
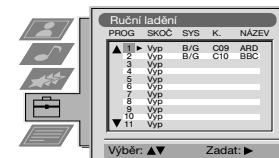
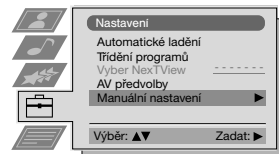
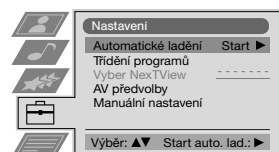
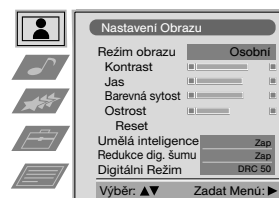

CZ

Identifikace jednotlivých vysílacích stanic

1 Obvykle, je-li k dispozici teletext, jeho prostřednictvím dostanou kanály (televizní stanice) název automaticky. Nicméně, můžete stanovit název kanálu nebo vstupního signálu videa vy sami. Název může mít maximálně 5 znaků (čísla nebo písmena). Tímto způsobem budete moci jednoduše zjistit totožnost kanálu (televizní stanice) nebo signálu videa, který se objeví na obrazovce.



1 Stiskněte tlačítko **MENU** na dálkovém ovládači a menu se objeví na obrazovce.

2 Stlačte páčku ▼ zvolte znaménko a posléze ji stlačte směrem ► pro vstup do menu **Nastavení**.

3 Stlačte páčku ▼ nebo ▲ pro volbu **Manuální nastavení** a poté ji stlačte směrem ►.

4 Stlačte páčku směrem ▼ nebo ▲ pro volbu **Ruční ladění** a poté ji stlačte směrem ►.

5 Stlačte páčku směrem ▼ nebo ▲ pro volbu čísla programu s kanálem, kterému chcete dát název.

6 Opakovaně stlačte páčku směrem ► až se dostanete do první položky sloupce **NÁZEV**.

7 Stlačte páčku ▼ nebo ▲ pro volbu písmene, čísla, "+" nebo mezery a poté ji stlačte směrem ► pro potvrzení tohoto znaku. Zvolte zbývající čtyři znaky stejným způsobem.

8 Až provedete volbu všech čtyřech znaků, stiskněte tlačítko **OK**.

9 Opakujte body 5 až 8, chcete-li nazvat další kanály.

10 Stiskněte tlačítko **MENU** a menu zmizí.

Po zvolení názvu kanálu, název se na obrazovce objeví na několik vteřin.

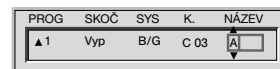
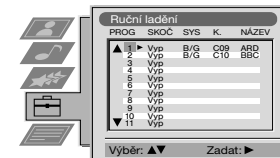
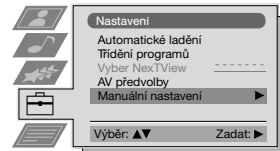
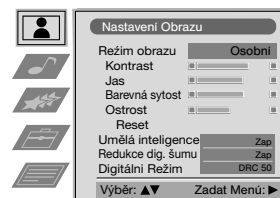

Vynechávání programových pozic

i Tato funkce umožňuje naprogramovat promítač tak, aby vynechal čísla programů, které si nepřejete, pokud jsou kanály volené pomocí tlačítka **PROGR +/-**. Jestliže časem chcete opět používat číslo vynechaného programu, postupujte tak, jak se následovně popisuje, ale zvolte **Vyp** namísto **Zap** v bodě 6.



1 Stiskněte tlačítko **MENU** na dálkovém ovládači a menu se objeví na obrazovce.

2 Stlačte páčku směrem **▼** a zvolte znaménko a poté ji stlačte směrem **▶** pro vstup do menu **Nastavení**.

3 Stlačte páčku směrem **▼** nebo **▲** pro volbu **Manuální nastavení** a poté ji stlačte směrem **▶**.

4 Stlačte páčku směrem **▼** nebo **▲** pro volbu **Ruční ladění** a poté ji stlačte směrem **▶**.

5 Stlačte páčku směrem **▼** nebo **▲** pro volbu pozice programu, který chcete a poté ji stlačte směrem **▶** pro vstup do sloupce **SKOČ**.

6 Stlačte páčku směrem **▼** pro volbu **Zap** a poté stisknout **OK** a tím uložit.

7 Opakujte body 5 a 6 pro všechny další pozice programu, které si přejete vynechat.

8 Stiskněte tlačítko **MENU** a menu zmizí.

Pro zvolení kanálu (televizní stanice) tlačítkem **PROGR +/-**, kanál se neobjeví, ale může být zvolen stisknutím odpovídajícího čísla programu prostřednictvím číselných tlačítek na číselné stupnici.

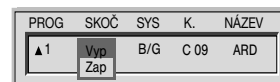
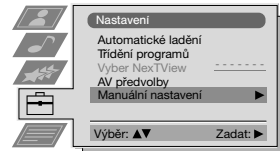
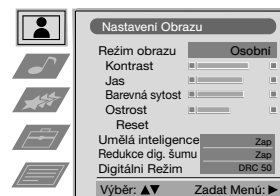

CZ



Použití funkce "Rozšířené předvolby"



- 1 Tato funkce umožňuje:
- Zeslabit jednotlivě intenzitu vysílacího signálu, pokud je signál antény příliš intenzivní (čáry na obraze).
 - Seřadit jednotlivě hlasitost každého kanálu.
 - Pokud je zapnuté jemné automatické doladění, je možné také provést jemné ruční doladění a tím získat lepší příjem obrazu, v případě, že se objeví zkreslení.
 - Vyladit výstup AV pro pozici programů s kodifikovanými signály, jako např. z placeného televizního dekodifikátoru. Tímto způsobem, video připojené k promítači nahraje dekodifikovaný signál.



- Stiskněte tlačítko **MENU** na dálkovém ovládači a menu se objeví na obrazovce.
- Stlaďte páčku směrem **▼** a zvolte znaménko , poté ji stlaďte směrem **▶** pro vstup do menu **Nastavení**.
- Stlaďte páčku směrem **▼** nebo **▲** a zvolte **Manuální nastavení** a poté ji stlaďte směrem **▶**.
- Stlaďte páčku směrem **▼** nebo **▲** a zvolte **Rozšířené předvolby** a poté ji stlaďte směrem **▶**.
 - ZESL** (zeslabovač)
 - HLAS** (hlasitost)
 - AFT** (jemné automatické doladění)
 - DEKODÉR**

Zvolená položka mění barvu.

- ZESL**
Stlaďte páčku směrem **▼** a zvolte **Zap** a poté stiskněte tlačítko **OK**. Opakujte body 5 a 6 a) pro zeslabení dalších kanálů.
 - HLAS**
Stlaďte páčku směrem **▼** nebo **▲** a seříd'te stupeň hlasitosti kanálu mezi -7 a +7 a poté stiskněte **OK**. Opakujte body 5 a 6 b) pro seřízení stupně hlasitosti dalších kanálů.
 - AFT**
Stlaďte páčku směrem **▼** nebo **▲** a seříd'te stupeň frekvence kanálu mezi -15 a +15 a poté stiskněte tlačítko **OK**. Opakujte body 5 a 6 c) pro jemné doladění dalších kanálů.
 - DEKODÉR**
Stlaďte páčku směrem **▼** nebo **▲** a zvolte **AV1** (pro dekodér zapojený do konektoru typu EURO ) nebo **AV2** (pro dekodér zapojený do konektoru typu EURO  (SMARTLINK) a poté stiskněte tlačítko **OK**. Opakujte body 5 a 6 d) pro volbu výstupu AV1 nebo AV2 v ostatních pozicích programu.

 Po zapojení dekodéru k videu, které je zapojeno ke konektoru typu  nebo  SMARTLINK) umístěných na zadní straně promítače, obraz tohoto dekodéru se objeví na tomto čísle programu.

- Stiskněte tlačítko **MENU** a menu zmizí z obrazovky.

 TV promítač je připraven k funkci.

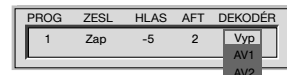
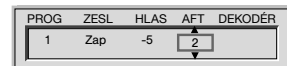
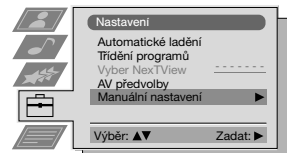
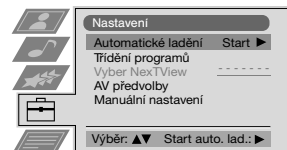
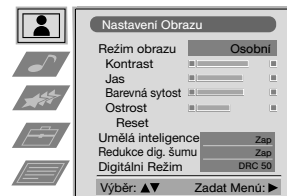

Zavedení Vašeho osobního ID čísla

i Můžete promítači přidělit bezpečnostní kód, maximálně o 11 znacích (písmena nebo čísla). Toto Vám usnadní jeho zpětné získání v případě krádeže.

A Tento kód se může zavést pouze jednou!
Zapište si ho například do tohoto návodu k obsluze, abyste ho nezapomněli!



1 Stiskněte tlačítko **MENU** na dálkovém ovládači a menu se objeví na obrazovce.

2 Stlačte páčku směrem **▼** a zvolte znaménko , poté ji stlačte směrem **▶** pro vstup do menu **Nastavení**.

3 Stlačte páčku směrem **▼** nebo **▲** a zvolte **Manuální nastavení**, poté ji stlačte směrem **▶**.

4 Stlačte páčku směrem **▼** nebo **▲** a zvolte **Osobní ID číslo**, poté ji stlačte směrem **▶**.

5 Stlačte páčku směrem **▼** nebo **▲** pro volbu jednoho písmene, čísla, "+" nebo mezery a poté ji stlačte směrem **▶** pro potvrzení tohoto znaku. Zvolte dalších deset znaků stejným způsobem.

6 Po volbě všech znaků stiskněte tlačítko **OK**. Na obrazovce se automaticky objeví nové menu, kde se táže, jestli chcete uložit zavedený kód.

7 a) Nechcete-li uložit tento kód, stlačte páčku směrem **◀** a opakujte body 4 až 6 pro zavedení nového kódu.

b) Je-li tento kód ten, který chcete uložit, stiskněte tlačítko **OK**.

A Pamatujte, že tento kód se může zavést pouze jednou.

8 Stiskněte tlačítko **MENU** a menu zmizí.

 *Když vstoupíte do menu Manuální nastavení, ve volbě Osobní ID číslo se vždy objeví kód, který jste zavedli a nikdy už nebude možné znovu vstoupit do této volby.*

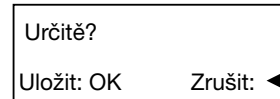
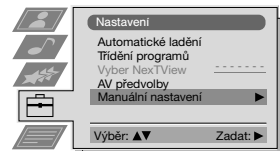
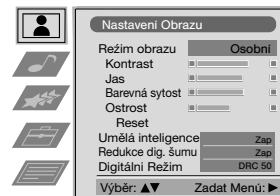

CZ

Ukázka různých funkcí

 Tato funkce nabízí celkový pohled na některé z funkcí, které má promítač.



1 Stiskněte tlačítko **MENU** a menu se objeví na obrazovce.

2 Stlačte páčku směrem **▼** a zvolte znaménko , poté ji stlačte směrem **▶** pro vstup do menu **Nastavení**.

3 Stlačte páčku směrem **▼** nebo **▲** a zvolte **Manuální nastavení**, poté ji stlačte směrem **▶**.

4 Stlačte páčku směrem **▼** nebo **▲** a zvolte **Ukázka** a poté ji stlačte směrem **▶**, aby ukázka začala.



 Na obrazovce se začíná ukazovat sekvence s většinou funkcí, které má promítač.

Poznámka:

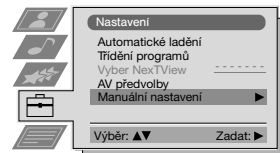

Stiskněte tlačítko  na dálkovém ovládači, tím zastavíte ukázkou a vrátíte se na normální obrazovku.



Seřízení geometrie obrazu pro zdroj RGB

i Pro zapojení vstupních signálů RGB, stejně jako DVD (digitální reproduktor videokazet), do konektoru typu EURO  1/ , je možné, že bude třeba seřídit geometrii obrazu.



1 Opakovaně tiskněte tlačítko  na dálkovém ovládači, až se na obrazovce objeví znaménko  1.



2 Stiskněte tlačítko **MENU** na dálkovém ovládači a menu se objeví na televizní obrazovce.



3 Stlačte páčku směrem ▼ a zvolte znaménko , poté ji stlačte směrem ► pro vstup do menu **Nastavení**.

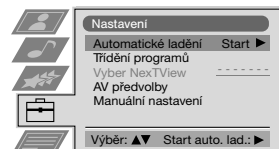

4 Stlačte páčku směrem ▼ nebo ▲ a zvolte **Manuální nastavení**, poté ji stlačte směrem ►.

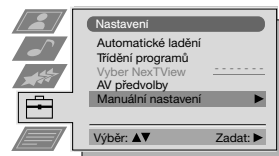

5 Stlačte páčku směrem ▼ nebo ▲ a zvolte **RGB Nastavení** a poté ji stlačte směrem ►.



6 Stlačte páčku směrem ► a zvolte **H centr** a poté ji stlačte směrem ▼ nebo ▲ a tak seřídíte mezi -10 a +10 střed obrazu. Stisknout tlačítko **OK** a tím uložit.

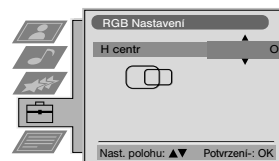

7 Stiskněte tlačítko **MENU** a menu zmizí z obrazovky.

CZ

Identifikace vstupních signálů

1 Tato funkce umožňuje stanovit název libovolného zařízení zapojeného k promítači. Název může mít pouze pět znaků (písmen nebo čísel).



1 Stiskněte tlačítko **MENU** na dálkovém ovládači a menu se objeví na obrazovce.

2 Stlačte páčku směrem ▼ a zvolte znaménko , poté ji stlačte směrem ► pro vstup do menu **Nastavení**.

3 Stlačte páčku směrem ▼ nebo ▲ a zvolte **AV předvolby** a poté ji stlačte směrem ►.

4 Stlačte páčku směrem ▼ nebo ▲ a zvolte vstupní signál, kterému chcete dát název (AV2) a poté ji stlačte směrem ► a dostanete se do první položky sloupce **POPIS**.

5 Stlačte páčku směrem ▼ nebo ▲ a zvolte jedno písmeno, číslo, “+” nebo mezeru a poté ji stlačte směrem ► pro potvrzení tohoto znaku. Zvolte zbývající čtyři znaky stejným způsobem.

6 Po zvolení všech znaků, stiskněte tlačítko **OK**.

7 Opakujte body 4 až 6, chcete-li udělit název dalším vstupním signálům.

8 Stiskněte tlačítko **MENU** a menu zmizí z obrazovky.

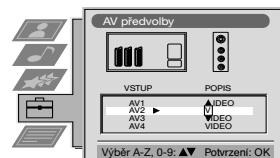
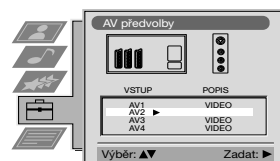
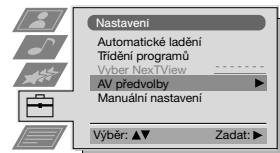
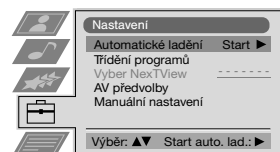

 *Vždy, když vyberete zařízení, jehož vstupnímu signálu jste udělili název, tento název se na obrazovce objeví na několik vteřin.*



Multi Obrazy (Multi PIP)

i Tato funkce (Multi PIP z angličtiny Multi picture in Picture) zobrazuje posloupnost 12 statických obrazů a jeden třináctý, který je v pohybu. Je možné zvolit kanál, který si přejete vidět, ať už na celé obrazovce nebo v multi obrazech.



- 1** Stiskněte tlačítko  na dálkovém ovládači pro volbu obrazů. Na obrazovce se objeví 13 čísel programů s tím, který jste sledovali uprostřed.
- 2** Stlaďte páčku směrem **▼**, **▲**, **◀** nebo **▶**, což Vám umožní pohyb v těchto 13 programech.
- 3** Stiskněte tlačítko **OK** a zvolte kanál označený rámečkem. Tento kanál se přemístí do středu.
- 4** Stiskněte tlačítko  para volver a la pantalla normal de televisión.

Dva obrazy na obrazovce (PAP)

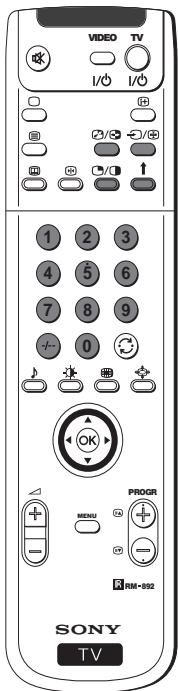

i Tato funkce (PAP z angličtiny Picture and Picture) rozděljuje plátno na dvě části a tím umožňuje sledovat dva kanály najednou (chcete-li na jedné části se zároveň promítá video). Zvuk levé části obrazovky přichází z reproduktorů promítače a zvuk pravé části obrazovky je slyšet prostřednictvím sluchátek.



Zapojení a vypojení funkce PAP

Stiskněte tlačítko  na dálkovém ovládači a objeví se Vám dvě obrazovky formátu 4:3, opětovným stisknutím vystoupíte z funkce PAP a vrátíte se na normální obrazovku.

Volba signálů PAP

- 1** Pro změnu obrazu na levé části obrazovky:
Se zapnutou funkcí PAP, stiskněte číselná tlačítka na dálkovém ovládači (pro volbu televizního kanálu) nebo stiskněte tlačítko  (pro volbu vstupu do videa).
- 2** Pro změnu obrazu na pravé části obrazovky:
Se zapnutou funkcí PAP, stiskněte tlačítko **↑** na dálkovém ovládači. Až se objeví znaménko **↑** na spodní části pravé obrazovky, stiskněte číselná tlačítka (pro volbu televizního kanálu) nebo stiskněte tlačítko  (pro volbu vstupu do videa).

Záměna obrazovek

Se zapnutou funkcí PAP, stiskněte tlačítko  na dálkovém ovládači pro záměnu obou obrazovek.

Rozšíření velikosti obrazovek

Se zapnutou funkcí PAP, opakovaně stlaďte páčku směrem **◀** nebo **▶** a tím rozšíříte velikost obou obrazovek.

Volba zvuku pravé části obrazovky

Se zapnutou funkcí PAP, zkonzultujte kapitolu "Seřízení zvuku" tohoto návodu k obsluze a upravte "Ω Dvojitý zvuk" v "PAP".

Teletext

i Teletext je informační služba, kterou užívá většina televizních stanic. Na straně s obsahem služeb teletextu (všeobecně je to strana 100) je poskytnuta informace o tom, jak se užívá tato služba.

A Zvolte televizní stanici se silným signálem, jinak může dojít v teletextu k chybám.



Zapojení a vypojení teletextu

- 1 Zvolte televizní kanál, který vysílá teletext a který si přejete sledovat.
- 2 Stiskněte tlačítko jednou na dálkovém ovládači a na obrazovce se objeví obraz a teletext zároveň. Obrazovka se rozdělí na dvě části, televizní program napravo a stránka teletextu nalevo.
 - i** Se zapnutým teletextem a televizní obrazovkou zároveň, stiskněte tlačítko a poté stiskněte tlačítka PROG +/- a změňte kanál televizní obrazovky. Stlačením páčky směrem nebo změňte velikost televizní obrazovky. Opětovným stisknutím tlačítka obnovíte příjem normálního teletextu.
- 3 Stisknutím dvakrát získáte pouze teletext.
- 4 Stisknutím třikrát překryjete teletext televizním obrazem.
- 5 Stisknutím po čtvrté nebo stisknutím vystoupíte ze služeb teletextu.

Výběr teletextu

Pomocí číselných tlačítek dálkového ovládače zadejte tři čísla představující příslušné číslo stránky. V případě, že se zmylíte, zadejte jakákoliv tři čísla a poté opět zadejte správná čísla stránky, kterou si přejete vidět.

Použití dalších funkcí teletextu

Zvolení následující nebo předchozí stránky

Stiskněte tlačítka (PROG +) nebo (PROG -) na dálkovém ovládači a zvolte následující nebo předchozí stránku.

Zvolení podstránky

Jedna stránka teletextu se může skládat z několika podstran. V takovém případě se během několika vteřin na spodní části obrazovky objeví informační linka s číslem, kolik podstran obsahuje jedna stránka teletextu. Stlačte páčku směrem nebo a zvolte podstranu.

Zablokování teletextové stránky

Stisknutím tlačítka zablokujete jednu stránku a zabráníte tak, aby se změnila. Opětovným stisknutím se toto zablokování zruší.

Aby se objevila stránka s obsahem

Stisknutím tlačítka se objeví stránka s obsahem (obvyčejně je to str. 100).

Fastext

(Je k dispozici pouze za předpokladu, že televizní stanice vysílá signály Fastext).

Po zobrazení nabídky barevných kódů v dolní části stránky teletextu, na dálkovém ovládači stiskněte to barevné tlačítko (červené, zelené, žluté nebo modré), které představuje příslušnou stránku.

Zachycení jedné strany

- 1 Stiskněte číselná tlačítka na dálkovém ovládači a zvolte tu stránku teletextu, která má několik čísel (např. stránka s obsahem).
- 2 Stiskněte tlačítko **OK**.
- 3 Stlačte páčku směrem nebo pro volbu stránky, kterou si přejete a poté stiskněte **OK**. Během několika vteřin se na obrazovce objeví žádaná stránka.



Použití Menu teletextu

- 1 Se zapnutým teletextem, stiskněte tlačítko **MENU** a menu se objeví na obrazovce.
- 2 Stlaďte páčku směrem **▲** nebo **▼** a zvolte žádaný výběr, poté ji stlaďte směrem **▶** pro vstup do tohoto výběru.
- 3 Stiskněte tlačítko **MENU** a menu teletextu zmizí z obrazovky.

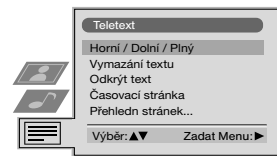

Horní / Dolní / Plný

Tento výběr Vám umožní zvětšit různé části stránky teletextu. Stlaďte páčku směrem **▲** pro zvětšení horní poloviny obrazovky nebo ji stlaďte směrem **▼** pro zvětšení její dolní poloviny. Stiskněte tlačítko **OK** pro znovuzískání běžné velikosti stránky teletextu.



Horní: **▲** Dolní: **▼** Plný: **OK**

Vymazání textu

Po zvolení této funkce, zatímco čekáte na žádanou stránku teletextu, můžete sledovat televizní kanál. Jakmile se tato stránka objeví, znaménko  změní barvu. Stisknutím tlačítka  se ukáže žádaná stránka.

Odkrýt text

Některé stránky teletextu obsahují skryté informace, které je možné odhalit, jako např. řešení hádanky. Po zvolení tohoto výběru, se skryté informace objeví na obrazovce.

Časovací stránka

(Záleží na tom, jaká služba teletextu je k dispozici).

Můžete konzultovat stránku časově kodifikovanou, jako např. časovací stránku stanovenou na určitou hodinu. Po zvolení tohoto výběru se na obrazovce objeví podmenu Časovací stránky:

- 1 Stiskněte číselná tlačítka na dálkovém ovládači a uveďte tři čísla žádané stránky.
- 2 Opětovným stisknutím číselných tlačítek uveďte čtyři čísla požadované hodiny.
- 3 Stiskněte tlačítko **OK** a tak uložíte stanovenou hodinu. Hodina se ukáže na levé horní části obrazovky. Stránka se na obrazovce objeví v tuto stanovenou hodinu.

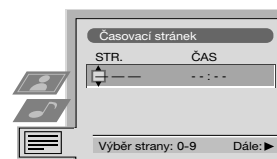

Přehled stránek

(Záleží na tom, jaká služba teletextu je k dispozici).

V tomto submenu, zablokované stránky a skupinové stránky TOP-Text jsou uspořádány ve dvou sloupcích, aby jejich uživatel mohl zvolit svou stránku snadněji. Pro každou zablokovanou stránku z prvního sloupce se ve druhém sloupci ukáží jí odpovídající skupinové stránky. Stlaďte páčku směrem **▲** nebo **▼** a zvolte žádanou zablokovanou stránku a poté ji stlaďte směrem **▶** pro vstup do sloupce skupinových stránek. Stlaďte páčku směrem **▲** nebo **▼** a zvolte žádanou skupinovou stránku. Nakonec stiskněte tlačítko **OK** a tato stránka se objeví na obrazovce.

* (Záleží na tom, jaká služba je k dispozici)

i NexTVView je elektronický průvodce programů (EPG), který zahrnuje informaci o programaci různých televizních stanic.



Výběr zásobovatele NexTVView

i TV promítač automaticky zvolí nejlepšího zásobovatele NexTVView. Tento zásobovatel bude k dispozici po dobu 30 min po naladění kanálu. Jestli však chcete, můžete zásobovatele změnit.

- 1 Stiskněte tlačítko **MENU** na dálkovém ovládači a menu se objeví na obrazovce.
- 2 Stlaďte páčku směrem **▲** nebo **▼** a zvolte znaménko , poté ji stlaďte směrem **▶** pro vstup do menu **Nastavení**.
- 3 Stlaďte páčku směrem **▲** nebo **▼** a zvolte **Výběr NexTVView**, posléze ji stlaďte směrem **▶**. Na obrazovce se objeví seznam všech zásobovatelů, které má NexTVView k dispozici.
- 4 Stlaďte páčku směrem **▲** nebo **▼** a zvolte zásobovatele, kterého chcete a poté stiskněte tlačítko **OK**.
- 5 Stiskněte tlačítko **MENU** a menu z obrazovky zmizí.

Aktivace NexTVView



- 1 Opakovaným tisknutím tlačítka  na dálkovém ovládači zapnete nebo vypnete NexTVView.

* V některých případech také bude nutné stlačit páčku směrem **◀**, aby se objevil Elektronický průvodce programů (EPG) Sony.

- 2 Stlaďte páčku směrem **▲**, **▼**, **◀** nebo **▶** pro pohyb kurzorem po obrazovce.
- 3 Stiskněte tlačítko **OK** a tím potvrdíte výběr.
 - a) Stisknete-li tlačítko **OK** ve sloupcích s datem, hodinou nebo obrazcem (motivem), seznam programů se změní v souladu s výběrem.
 - b) Stisknete-li tlačítko **OK** v seznamu programů, uvidíte přímo kanál, je-li to běžné vysílání, nebo se objeví menu "očekávaná vysílání", jestliže se vysílání bude konat později.





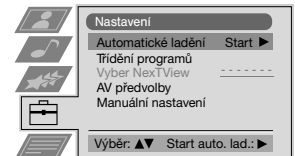
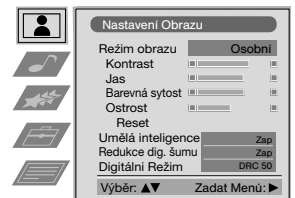

Osobní nastavení programů

i Můžete provést osobní seznam těch typů programů, které si přejete sledovat.

- 1 Stlaďte páčku směrem **▲** nebo **▼** a zvolte obrazec , poté ji stlaďte směrem **▶** pro vstup do menu **Osobní nastavení**.
- 2 Stlaďte páčku směrem **▲** nebo **▼** a na obrazovce zvolte Váš výběr, poté stiskněte **OK** pro jeho potvrzení.
- 3 Opakujte bod 2 a tím zvolíte veškeré položky, které si přejete mít ve Vašem seznamu.
- 4 Po dokončení seznamu, stlaďte páčku směrem **▶** pro volbu obrazce .
- 5 Stiskněte tlačítko **OK** pro návrat do předchozího menu.
- 6 Stlaďte páčku směrem **▲** nebo **▼** a zvolte obrazec , poté stiskněte tlačítko **OK** a tím zaktivujete Vaše osobní nastavení programů.



Rejstřík

-  úplný seznam pro výběr
-  osobní výběr
-  vysílání zpráv
-  filmy
-  sport
-  zábava
-  děti
-  návrat do poslední nabídky

pokračuje...



Menu “očekávaná vysílání”

i Toto menu Vám umožní nastavit časovač nebo nahrát vybrané programy.

- 1 Stlačte páčku směrem **▲** nebo **▼** a v jednom sloupci seznamu programů zvolte program, který se bude vysílat později.
- 2 Stiskněte tlačítko **OK** pro vstup do menu “očekávaná vysílání”.

Nastavení časovače

Stlačte páčku směrem **▲** nebo **▼** a zvolte obrazec , poté opakovaně tiskněte tlačítko **OK** pro volbu **Nast. časovač** nebo **Zruš časovač**. Zvolíte-li **Nast. časovač**, program zůstane označen znaménkem hodin a před tím, než tento program začne, se na obrazovce objeví krátký vzkaz, který se táže, chcete-li tento program ještě sledovat.

Aby se ukázal naprogramovaný seznam

Stlačte páčku směrem **◀** nebo **▶** a zvolte obrazec , poté opakovaně tiskněte tlačítko **OK** pro zapnutí nebo vypnutí naprogramovaného seznamu. Tento seznam ukáže ty programy, pro které jste nastavili časovač. (Můžete nastavit časovač celkem pro pět programů).

Nahrávání programů *

* (Pouze, má-li Vaše video Smartlink).

- 1 Zapojte video.
- 2 Stlačte páčku směrem **◀** nebo **▶** a zvolte , poté stiskněte **OK**, aby se informace převedla do videa.
- 3 Pro nastavení videa:

VPS/PDC

Stlačte páčku směrem **◀** nebo **▶** a zvolte VPS/PDC, poté opakovaně tiskněte **OK** a zvolte **Zap** nebo **Vyp**. S tímto nastavením máte zaručené nahrávání celého vysílání i přes jakékoliv změny v programaci (pouze funguje za předpokladu, že zvolený kanál vysílá signál VPS/PDC).

Rychlost

Stlačte páčku směrem **▼** a zvolte **Rychlost**, poté opakovaně tiskněte **OK** a zvolte “**SP**” (trvání standard) nebo “**LP**” (dlouhé trvání). Pomocí dlouhého trvání je možné na videokazetu nahrát dvojnásobek, i když kvalita obrazu se zhorší.

Nastavení aparátu videa

Stlačte páčku směrem **▼** a zvolte **Nastavení videa**, posléze opakovaně tiskněte tlačítko **OK** pro volbu videa, které chcete programovat, buď **VCR1** nebo **VCR2**.

- 4 Nakonec stlačte páčku směrem **▶** a zvolte obrazec , poté stiskněte tlačítko **OK** pro návrat na běžnou obrazovku.

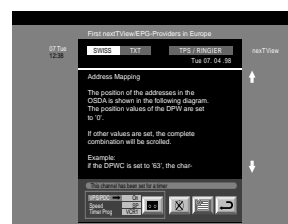

CZ



Připojení přídavných zařízení

i K TV promítači je možné připojit různá další zařízení, jak je uvedeno níže.

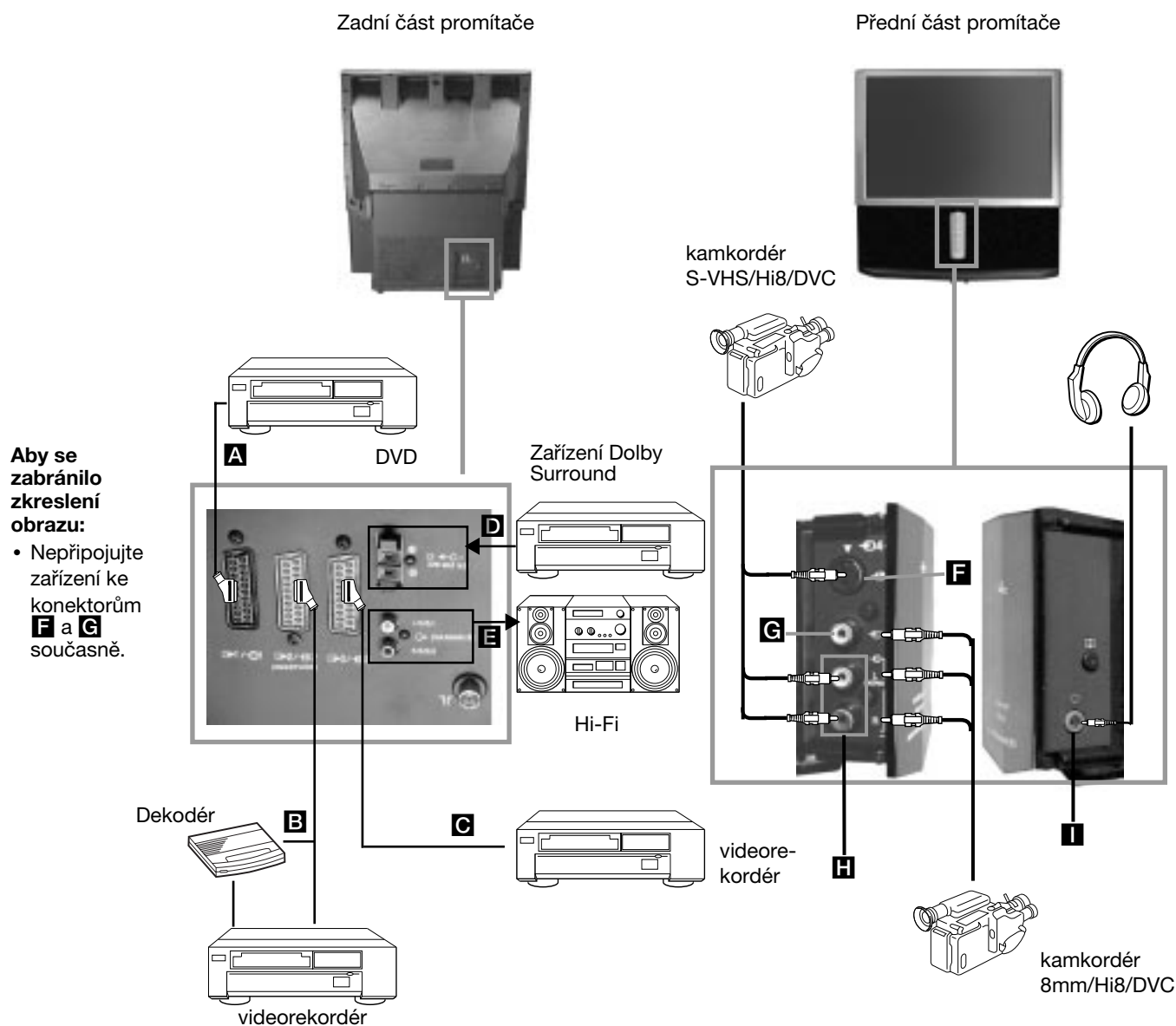

Přijaté vstupní signály

- A** Signály audio/video a RGB
- B** Signály audio/video a S video signály
- C** Signály audio/video a S video signály
- D** Vstup středového zesilovače. V menu "Spec.funkce" nastavte volbu "Reproduktor" v "Středový".
- E** Bez vstupů
- F** S video signál
- G** Video signál
- H** Audio signál
- I** Bez vstupu

Disponibilní vstupní signály

- Video/audio televizního ladiče.
- Video/audio zvoleného signálu.
- Video/audio, které se zviditelní na obrazovce (výstup z monitoru). Bez výstupů.
- Bez výstupů.
- Audio signál. Bez výstupů.
- Bez výstupů.
- Bez výstupů.
- Audio signál pro sluchátka.

Použití přídavných zařízení

Doplňkové informace

Připojení videa

Připojte video do konektoru typu EURO **B** nebo **C** na zadní straně promítacího přístroje. Nemáte-li kabel konektoru typu EURO, doporučujeme Vám naladit signál videa na naprogramované číslo "0", viz kapitola "Ruční ladění televizoru" v tomto návodu k obsluze. Také zkontrolujte návod k obsluze Vašeho videa, abyste věděli jak získat kanál test signálu videa. Přijímá-li Vaše video Smartlink, nahlédněte do kapitoly "Smartlink" v tomto návodu k obsluze.

Připojení externího audio systému

1 Poslech zvuku promítače přes Hi-Fi věž:

Chcete-li zesílit výstup z audia promítače, připojte Hi-Fi věž do zdířek **E** na zadní straně promítače. Hlasitost přístroje připojeného do zdířek **E** je možné regulovat střídáním seřazení hlasitosti zvuku ve sluchátkách. Viz kapitola "Seřazení zvuku" v tomto návodu k obsluze.

2 Poslech zvuku Hi-Fi věže přes promítač:

Chcete-li slyšet zvuk Hi-Fi věže v reproduktorech promítače, připojte Hi-Fi věž do zdířek **D** na zadní straně promítače. Máte-li zesilovač Dolby, připojte středový výstup zesilovače do těchto zdířek, aby zesilovač uvedl do chodu středový reproduktor. Viz kapitola "Použití menu "Spec. funkce" a zvolte Středový ve výběru Reproduktor.

⚠ Pamatujte, že maximální vstupní výkon tohoto konektoru je 30 W. Zajistěte, aby jste nepřesáhli tento limit.

Připojení systémů Mono

Připojte kabel audia do konektoru L/G/S/I umístěném na přední části promítače a zvolte vstupní signál **↺** 4, dále postupujte podle níže uvedených instrukcí.

Volba a sledování vstupního signálu

i Aby se na televizní obrazovce objevil vstupní signál zapojeného zařízení, zvolte znaménko toho konektoru, ke kterému jste zapojili zařízení. Např. pokud jste zapojili zařízení ke konektoru, jehož znaménko je **↺** 1/ **↺** 1, stiskněte několikrát tlačítko **↺** na dálkovém ovladači až se znaménko **↺** 1 objeví na obrazovce.



1 Připojte přídavné zařízení do příslušného konektoru v promítači, jak je uvedeno na předchozí straně.

2 Opakovaně stiskněte tlačítko **↺** na dálkovém ovladači, dokud se na obrazovce neobjeví správné vstupní znaménko.

Znaménko Vstupní signály

- ↺** 1 • Vstupní audio/video signál přes konektor typu EURO **A** nebo * RGB přes konektor typu EURO **A**.
- ↺** 2 • Vstupní audio/video signál přes konektor typu EURO **B** nebo vstupní S video signál přes konektor typu EURO **B**.
- ↺** 3 • Vstupní signál přes konektor typu EURO **C** nebo * vstupní S video signál přes konektor typu EURO **C**.
- ↺** 4 • Vstupní S video signál přes 4-pinový konektor **F** nebo * vstup videa přes konektor RCA **G** a audio signál přes konektory RCA **H**.

* (automatický záznam podle připojeného zařízení)

3 Zapněte připojené zařízení.

4 Pokud se chcete vrátit do běžného režimu zobrazení, stiskněte tlačítko **⏏** dálkového ovladače.

Přídavná zařízení

Smartlink

i Smartlink je přímé propojení mezi videorekordérem a promítačem.

Smartlink pracuje, pokud:

- má Váš videorekordér k dispozici Smartlink, NexTView, Easy Link nebo Metalogic.

i Metalogic je obchodní značka registrovaná jako Grundig Corporation.
EasyLink je obchodní značka registrovaná jako Philips Corporation.

- jste připojili videorekordér přes konektor typu EURO $\text{C} \rightarrow 2 / \text{S} \rightarrow 2$ (SMARTLINK) umístěný na zadní části promítače pomocí kompletně propojeného 21-pinového kabelu Eurokonektor.

Smartlink nabízí:

- Informace o ladění, např. přehled kanálů, který je přenesen z televizoru do videorekordéru.
- Přímé nahrávání z TV: během sledování televizoru pouze potřebujete stisknout jedno tlačítko na videorekordéru pro záznam programu.
- Automatické zapnutí: promítač je v režimu časového spínače (standby), stiskněte tlačítko "Play ►" videorekordéru a promítač se automaticky zapojí.

A Jestliže máte zapojený dekodifikátor na video, na které se může zapojit Smartlink, zvolte menu Rozšířené předvolby v M Manuální nastavení a zvolte **DEKODÉR**. na pozici **AV2** pro každý kodifikovaný kanál.
Pro další informace konzultujte kapitolu "Použití funkce "Rozšířené předvolby".

A Podrobnější informace o Smartlinku najdete v návodu k obsluze Vašeho videorekordéru.

Zadní část promítače

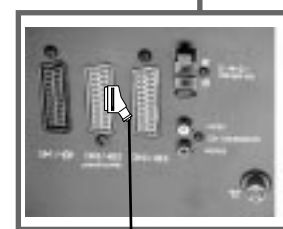

videorekordér

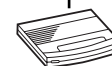

Dekodér

Dálkový ovládač a další zařízení Sony

i Tlačítka, které jsou pod krytem dálkového ovládače, můžete ovládat další zařízení Sony.

- 1** Otevřete kryt dálkového ovládače.
- 2** Nastavte selektor VTR 1234 DVD podle zařízení, které chcete ovládat:
VTR1 Video Beta
VTR2 Video de 8 mm.
VTR3 Video VHS
VTR4 Digitální video (DCR-VX 1000/9000 E, VHR-1000)
DVD Digitální reproduktor videokazet
- 3** Použijte tlačítka, která jsou pod krytem dálkového ovládače pro ovládání zařízení.

- A** Má-li Vaše zařízení selektor COMMAND MODE, nastavte ho na stejnou pozici jako selektor VTR 1234 DVD dálkového ovládače promítače.
- Nemá-li žádnou funkci, příslušné tlačítko na dálkovém ovládači nebude fungovat.

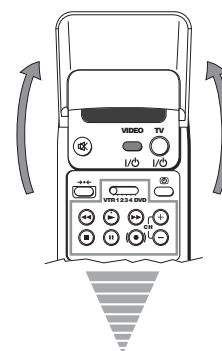

VTR 1234 DVD

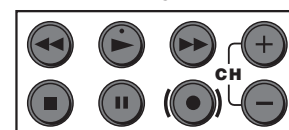

Optimální úhel vidění

i Aby kvalita obrazu byla optimální, snažte se umístit promítač tak, aby jste obrazovku sledovali z následovně uvedených úhlů.

Vodorovný úhel obrazu

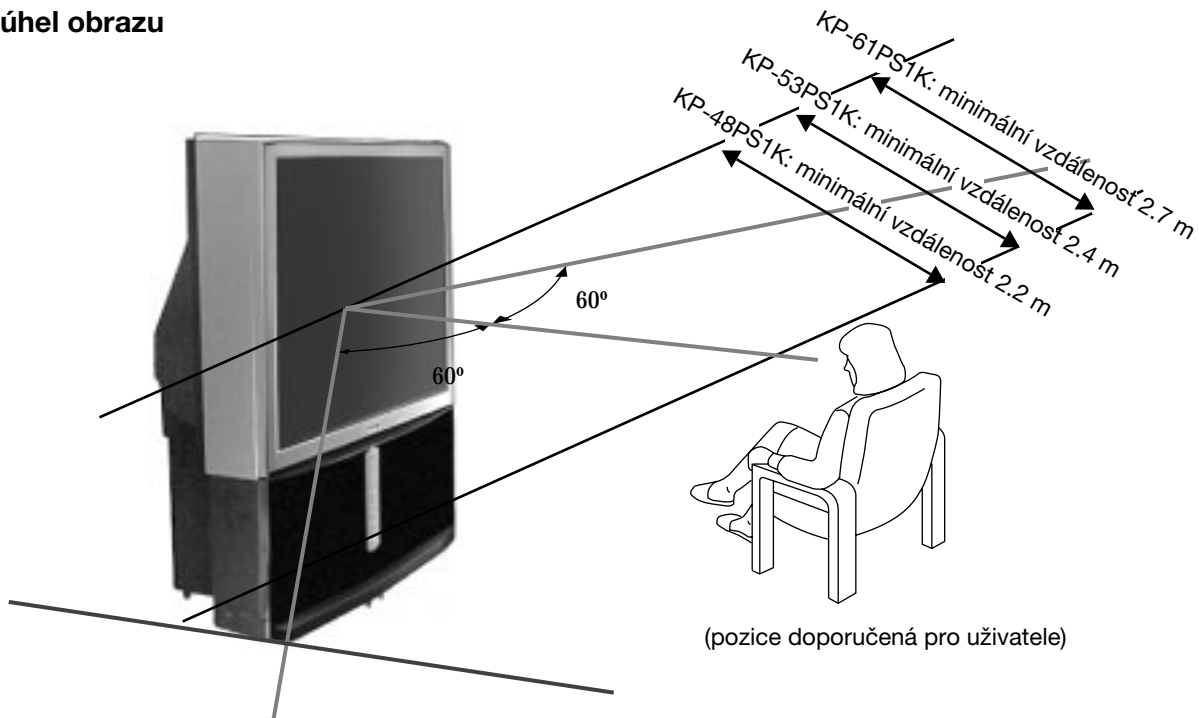

CZ

Svislý úhel obrazu

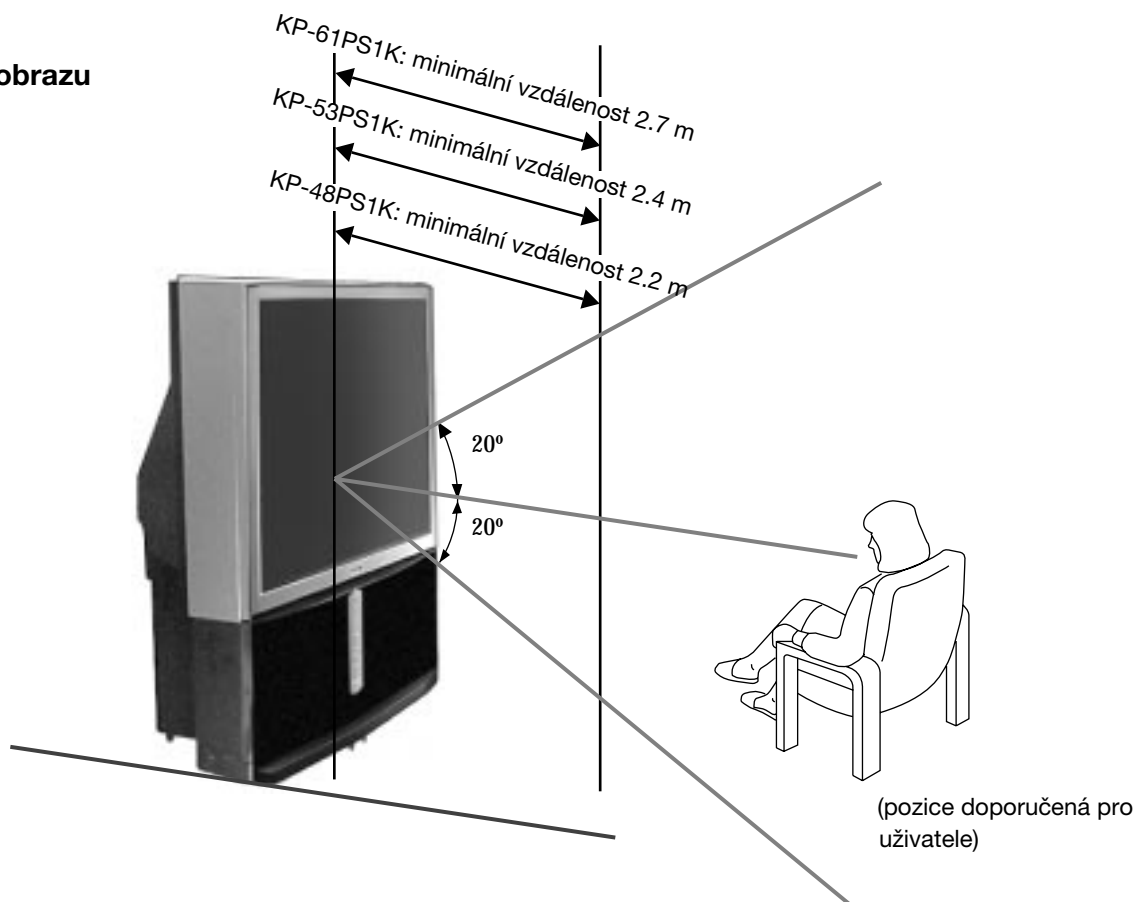

Specifikace

Systém TV

B/G/H, DK, I, L

Systém kódování barev

PAL, SECAM

NTSC 3.58, 4.43 (pouze pro video vstup)

Rozložení kanálů

VHF: E2-E12

UHF: E21-E69

CATV: S1-S20

HYPER: S21-S41

D/K: R1-R12, R21-R69

I: UHF B21-B69

L: F2-F10, B-Q, F21-F69

Televizní obrazovka

KP-61PS1K:

61 palců (přibl. 155 cm úhlopříčně)









KP-53PS1K:

53 palců (přibl. 135 cm úhlopříčně)

KP-48PS1K:

48 palců (přibl. 122 cm úhlopříčně)

Vstupy na zadní straně

-  **←C-** Koncové stanice vstupu středového reproduktoru (2 koncové stanice)
-  Výstupy audia (levý pravý) - konektory RCA.
-  1/  21-pinový konektor typu EURO (norma CENELEC), včetně vstup pro audio/video, vstup RGB a výstup audio/video, TV.
-  2/  2 21-pinový konektor typu EURO (norma SMARTLINK) CENELEC, včetně vstupu z audio/video, vstup z S video volitelný výstup z audio/video.
-  3/  3 21-pinový konektor typu EURO (norma CENELEC), včetně vstup audio/video, vstup S video a výstup audio/video (výstup monitoru).

Přípojky na přední straně

* Vstupy AV4:

 S video vstup - 4-pinový DIN

 video vstup - konektor RCA

 audio vstupy - konektory RCA

 zdířka sluchátek - minizdířka stereo

Výstupy zvuku

2 x 30 W (hudební kapacita)

2 x 15 W (RMS)

Vstupy středový reproduktor

30 W (RMS) (používá-li se jako středový reproduktor)

Příkon

225 W

Příkon v pohotovostním režimu (standby)

< 0,7 W

Rozměry (š x v x h)

KP-61PS1K: přibliž. 1372 x 1547 x 642 mm

KP-53PS1K: přibliž. 1218 x 1423 x 623 mm

KP-48PS1K: přibliž. 1106 x 1340 x 562 mm

Hmotnost

KP-61PS1K: přibliž. 90 kg

KP-53PS1K: přibliž. 76 kg

KP-48PS1K: přibliž. 69 kg

Dodané příslušenství

1 dálkový ovládač, typ RM-892

2 baterie typu IEC

Další funkce

Obraz 100 Hz

Filtr digitálního hřebenu (vysoká rezoluce)

TELETEXT, Fasttext, TOPtext

NexTVview

NICAM

Automatické vypojení

Smartlink

Digitální detekce šumu

Grafický ekvalizér Osobní ID číslo







Úpravy v designu a technických vlastnostech bez předchozího upozornění.

Ekologický papír - 100% bez chloru



Řešení problémů

 Zde jsou některá řešení problémů, která mohou ovlivnit obraz i zvuk.

Problém	Řešení
Není obraz (černá obrazovka) a není zvuk	<ul style="list-style-type: none"> • Zapojte promítač do zásuvky. • Stiskněte tlačítko  na čelní straně aparátu. • Pokud svítí indikátor  stiskněte tlačítko  na dálkovém ovládači. • Zkontrolujte zapojení antény. • Vypněte aparát na 3-4 vteřiny a pak jej opět zapněte pomocí tlačítka  na jeho přední části.
Špatný nebo žádný obraz (tmavá obrazovka), ale zvuk je dobrý.	<ul style="list-style-type: none"> • Pomocí Režimu menu zvolte Nastavení obrazu a seřiďte hladiny Kontrast, Barevná sytost a Jas.
Obraz má špatnou kvalitu při sledování video zdroje RGB	<ul style="list-style-type: none"> • Stiskněte několikrát tlačítko  na dálkovém ovládači, až se objeví znaménko  na obrazovce.
Dobrý obraz, ale bez zvuku.	<ul style="list-style-type: none"> • Stiskněte tlačítko  na dálk. ovládači. • Pomocí Režimu menu zkontrolujte, zda v menu Spec. funkce je zvoleno Reproduktor v Hlavní.
Barevné pořady nejsou barevné.	<ul style="list-style-type: none"> • Pomocí Režimu menu zvolte Nastavení obrazu a seřiďte stupeň barevné sytosti.
Obraz je zkreslený při změně programu či při zvolení teletextu	<ul style="list-style-type: none"> • Na zadní straně aparátu vypněte zařízení připojené přes 21-kolíkový Euro-konektor.
V obrazu se objeví čáry.	<ul style="list-style-type: none"> • Seřiďte zeslabovač RF (ZESL). K tomu zkontrolujte kapitolu "Použití funkce "Rozšířené předvolby".
Šum v obrazu.	<ul style="list-style-type: none"> • Pomocí Režimu menu nastavte lepší příjem obrazu přes jemné doladění kanálů (AFT). Zkontrolujte kapitolu "Použití funkce "Rozšířené předvolby".
Dálkový ovládač nefunguje.	<ul style="list-style-type: none"> • Vložte nové baterie.
Indikátor pohotovostního stavu (standby) bliká.	<ul style="list-style-type: none"> • Obratě se na nejbližší autorizovaný servis Sony.

CZ







- Pokud se závady nepodařilo odstranit, nechte televizor prověřit oprávněným odborníkem.
- Kryt NIKDY neodnímejte sami.



Wprowadzenie

Dziękujemy za wybór telewizora wielkoekranowego z projekcją tylną 100Hz Sony.

Przed rozpoczęciem użytkownika telewizora wielkoekranowego z projekcją tylną wskazane jest wnikliwe zapoznanie się z niniejszą instrukcją obsługi i zachowanie jej do wykorzystania w przyszłości.

- Symbole używane w niniejszej instrukcji obsługi:
 -  Potencjalne niebezpieczeństwo.
 -  Ważna informacja.
 -  Informacja o działaniu.
 - 1,2... Kolejność realizacji instrukcji.
-  Zaznaczone na na pilocie przyciski wskazują przyciski które należy nacisnąć w celu wykonania poszczególnych funkcji.
-  Informacja odnośnie wyniku operacji.

Informacje dotyczące bezpieczeństwa

-  Wszystkie telewizory pracują z wykorzystaniem bardzo wysokich napięć. By uniknąć pożaru lub porażenia prądem, należy przestrzegać zasad bezpieczeństwa zamieszczonych w załączonym niebieskim folderze.
-  • Gdy przestawia się telewizor wielkoekranowy z projekcją tylną bezpośrednio z zimnego pomieszczenia do gorącego lub gdy w pomieszczeniu następuje gwałtowna zmiana temperatury obraz może być zamazany lub poszczególne jego fragmenty mogą mieć złą jakość koloru. Spowodowane jest to kondensacją wilgoci na lustrach lub soczewkach wewnątrz urządzenia. Przed ponownym włączeniem urządzenia należy poczekać aż wilgoć wyparuje.
- By osiągnąć ostrość obrazu należy ustawić ekran tak, by światło nie padało nań bezpośrednio. O ile to możliwe należy używać oświetlenia sufitowego.
- Unieruchomienie obrazu przez dłuższy okres czasu np. podczas korzystania z gier komputerowych lub podłączenia komputera, jak też przy oglądaniu programów w formacie 16:9, może uszkodzić przewód przekazu obrazu. By tego uniknąć należy wówczas utrzymywać niski poziom kontrastu obrazu.
- Ekran należy czyścić miękką wilgotną szmatką. Nie używać żadnych środków do szorowania. Dla własnego bezpieczeństwa należy wyłączyć urządzenie ze źródła zasilania przed przystąpieniem do jego czyszczenia.
- Należy unikać dotykania ekranu by nie porysować jego powierzchni.

Spis treści

Wprowadzenie	67
Informacje dotyczące bezpieczeństwa	67
Opis ogólny	
Sprawdzanie dostarczonych akcesoriów	68
Przegląd przycisków telewizora	68
Przegląd przycisków pilota do zdalnego sterowania	69
Podłączenie telewizora	
Wkładanie baterii do pilota	70
Podłączanie anteny i magnetowidu	70
Pierwsze uruchomienie telewizora	
Włączanie telewizora i automatyczne programowanie	71
Regulacja nałożenia obrazów (Zbieżność)	73
System menu	
Wprowadzenie do systemu menu na ekranie	73
Krótki przewodnik po systemie menu	74
Używanie systemu menu:	
Regulacja obrazu	75
Regulacja dźwięku	76
Użycie menu "Funkcje"	78
Ręczne programowanie telewizora	79
Identyfikacja poszczególnych kanałów	80
Pomijanie numerów programów	81
Stosowanie funkcji "Dalsze nastawianie"	82
Wprowadzenie Identyfikatora Osobistego	83
Przegląd poszczególnych funkcji	84
Regulacja geometrii obrazu dla źródła RGB	85
Identyfikacja źródeł wejściowych	86
Obrazy zwiłokrotnione (Multi PIP)	87
2 obrazy na ekranie (PAP)	87
Telegazeta	88
NexTView	90
Dodatkowe podłączenia	
Podłączanie dodatkowych urządzeń	92
Zastosowanie dodatkowych urządzeń	93
"Smartlink"	94
Pilot innych urządzeń Sony	94
Informacje dodatkowe	
Optymalny kąt oglądania	95
Dane techniczne	96
Rozwiązywanie problemów	97

Sprawdzanie dostarczonych akcesoriów

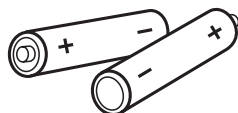
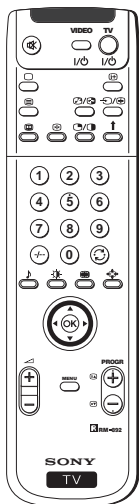

Dwie baterie
(typ R6)

Pilot do zdalnego
sterowania
(RM-892)

Przegląd przycisków telewizora



Wyłącznik zasilania
włączony/wyłączony

Wskaźnik trybu
czuwania (standby)

Przyciski regulacji
dźwięku

Przycisk wyboru
źródła wejściowego

Przyciski wyboru
następnego lub
poprzedniego
programu
(wybór kanałów
telewizyjnych)

(gniazda z lewej strony)

Gniazdo
wejściowe
video S

Gniazdo
wejściowe video

Gniazda
wejściowe audio

(gniazda z prawej strony)

Przycisk "Zbieżność
automatyczna"

Gniazdo do
podłączenia
słuchawek

Należy nacisnąć znak  z przodu telewizora by zobaczyć przednie gniazda.

Przegląd przycisków pilota do zdalnego sterowania

Przywracanie nastawień fabrycznych

Należy go nacisnąć nie tylko w celu przywrócenia nastawień fabrycznych obrazu i dźwięku, lecz również przy ponownym podłączeniu telewizora tak jak za pierwszym razem.

Gdy na ekranie pojawi się menu "Język/kraj", należy powtórzyć kroki opisane w rozdziale "Włączanie telewizora i automatyczne programowanie" znajdującym się w niniejszej instrukcji obsługi.

Włączanie/Wyłączanie video

Należy go nacisnąć by włączyć lub wyłączyć video.

Wyłączanie dźwięku

Należy go nacisnąć by wyłączyć dźwięk. Należy go ponownie nacisnąć by włączyć dźwięk.

Wybór trybu TV

Należy go nacisnąć by telegazeta zniknęła z ekranu lub by wyłączyć weście video.

2 obrazy na ekranie (PAP)

W celu uzyskania szczegółów należy przeczytać rozdział "2 obrazy na ekranie (PAP)".

Wybór telegazety

Należy go nacisnąć by telegazeta pojawiła się na ekranie.

Wyświetlenie Elektronicznego Wykazu Programów

Należy go nacisnąć by wyświetlić Elektroniczny Wykaz Programów (EPG). Należy go ponownie nacisnąć by zniknął.

Unieruchamianie obrazu

Należy go nacisnąć by unieruchomić obraz telewizyjny. Należy go ponownie nacisnąć by przywrócić normalny obraz TV.

Wybór kanału

Należy je przyciskać by wybrać odpowiedni kanał.

W przypadku kanałów o numerze dwucyfrowym np. 23, należy najpierw nacisnąć +/-, a następnie przyciski numeryczne 2 i 3.

W przypadku popełnienia pomyłki podczas wprowadzania pierwszej cyfry należy kontynuować operację wprowadzania drugiej (od 0 do 9), a następnie powtórzyć całą operację.

Wybór trybu dźwięku

Należy go kilkakrotnie nacisnąć by zmienić ustawienie trybu dźwięku.

Wybór trybu obrazu

Należy go kilkakrotnie nacisnąć by zmienić ustawienia obrazu.

Regulacja głośności

Należy go nacisnąć by nastawić głośność.

i Wszystkie kolorowe przyciski służą nie tylko do regulacji telewizora, ale też do obsługi telegazety. Szersza informacja o ich funkcjach znajduje się w rozdziale poświęconym telegazecie

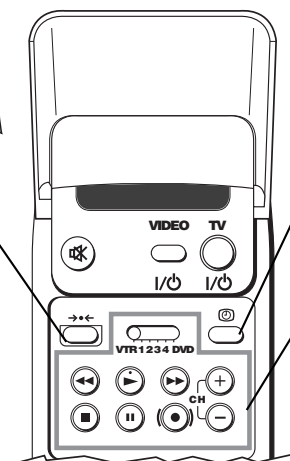

ZWyswietlenie godziny

Należy go nacisnąć by włączyć lub wyłączyć zegar (działa tylko podczas transmisji telegazety)

Obsługa video

W celu uzyskania szczegółów należy przeczytać rozdział "Pilot innych urządzeń Sony".

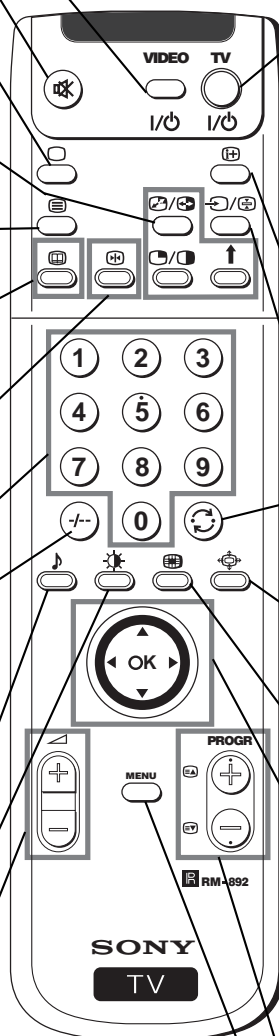

Czasowe wyłączenie telewizora

Należy go nacisnąć by czasowo wyłączyć telewizor (Zostanie wyświetlony wskaźnik trybu czuwania). Należy go ponownie nacisnąć by włączyć telewizor pozostający w trybie czuwania (standby). *Dla oszczędności energii wskazane jest całkowite wyłączenie telewizora gdy się go nie używa.*

⚠ Jeśli w ciągu 15-30 minut nie ma sygnału telewizyjnego ani też nie zostanie naciśnięty żaden przycisk telewizor automatycznie przełączy się na tryb czuwania (standby).

Wyświetlenie menu

Należy go nacisnąć by na ekranie pojawiło się menu funkcji. Należy go ponownie nacisnąć by usunąć menu z ekranu i by pojawił się normalny obraz telewizyjny.

Wybór sygnału wejściowego

Należy go naciskać aż symbol żądanego źródła sygnału pojawi się na ekranie.

Powrót do ostatniego wybranego kanału

Umożliwia powrót do poprzednio wybranego kanału (uprzednio wybrany kanał powinien być wcześniej widoczny na ekranie przez przynajmniej 5 sekund).

Wybór formatu ekranu

Należy go nacisnąć by oglądać programy w formacie 4:3 dla ekranu konwencjonalnego lub 16:9 dla odtworzenia ekranu szerokiego. Format 16:9 jest dostępny wyłącznie wtedy gdy wybrane zostaną w menu «Regulacja obrazu» opcje «Tryb cyfrowy», «DRC100» (dla systemu PAL).

Obrazy zwielokrotnione (Multi PIP)

Należy go nacisnąć by włączyć opcję Multi PIP. Należy go ponownie nacisnąć by ją wyłączyć.

Joystick opcji menu

- *Gdy MENU jest na ekranie:*
 - ▲ Przejdź na wyższy poziom
 - ▼ Przejdź na niższy poziom
 - ◀ Przejdź do poprzedniego menu lub poprzedniej opcji
 - ▶ Przejdź do następnego menu lub następnej opcji
- *Gdy MENU nie ma na ekranie:*
 - ◀ Przechodzi bezpośrednio do ostatnio wybranego menu
 - OK Wyświetla całą listę programów

Wybór kanałów

Należy go nacisnąć by wybrać następny lub poprzedni kanał.

Włączanie systemu menu

Należy go nacisnąć by menu pojawiło się na ekranie. Należy go ponownie nacisnąć by menu zniknęło i pojawił się normalny ekran telewizyjny.

Vkładanie baterii do pilota

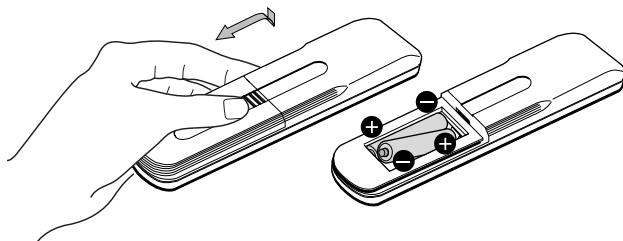

-  Należy upewnić się, że baterie umieszczone zostały zgodnie z ich biegunowością. Szanując środowisko naturalne należy wyrzucać zużyte baterie do specjalnie do tego przeznaczonych pojemników.

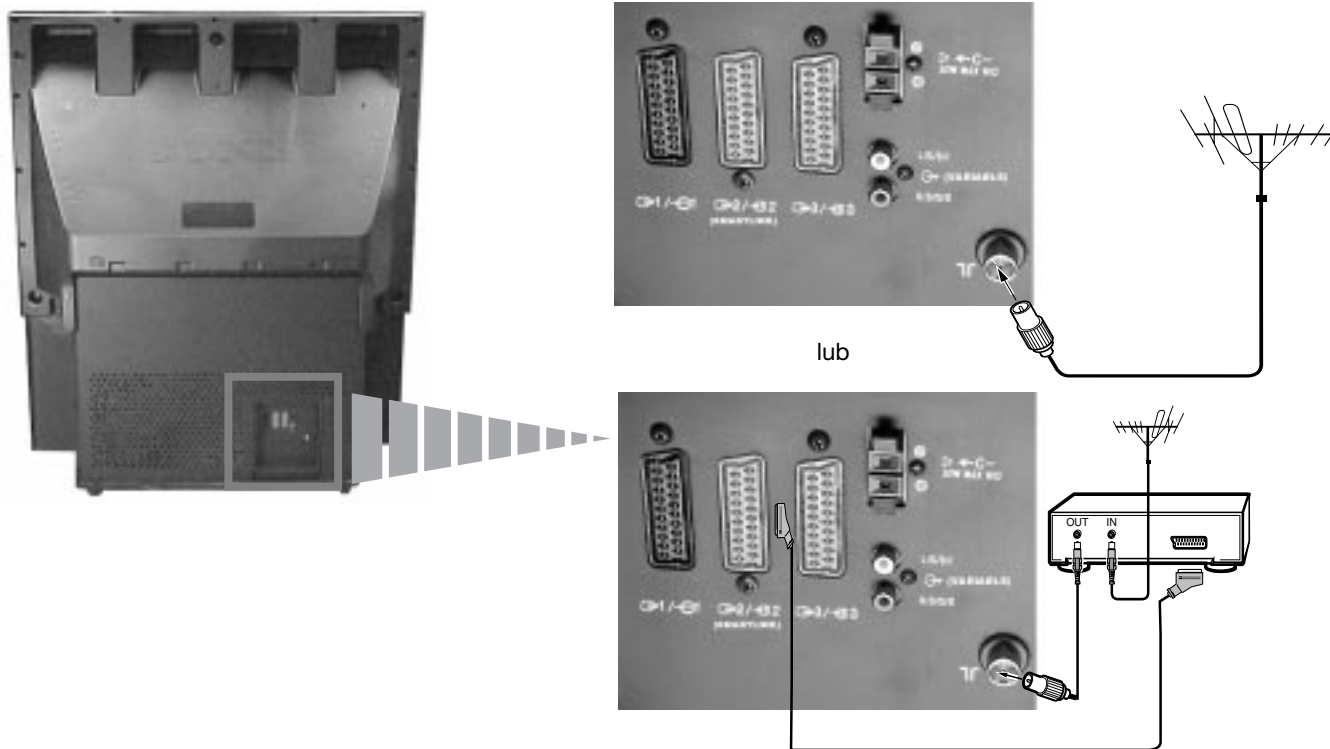

Podłączanie anteny i magnetowidu

-  Do urządzenia nie załączone są kable do tych podłączeń.



-  Podłączenie do złącza EURO jest fakultatywne. Jeśli się stosuje fakultatywne podłączenie do złącza EURO może ono podnieść jakość obrazu i dźwięku podczas używania magnetowidu.
-  Jeśli się nie używa podłączenia do złącza EURO, po automatycznym zaprogramowaniu telewizora, należy ręcznie zaprogramować kanał sygnału video. W tym celu należy przeczytać rozdział "Ręczne programowanie telewizora". Należy również przeczytać instrukcje obsługi magnetowidu by zorientować się jak odnaleźć kanał sygnału video.

Włączanie telewizora i automatyczne programowanie

i Gdy telewizor zostanie włączony po raz pierwszy na ekranie pojawią się menu dzięki którym można: 1) wybrać język w którym wyświetlane będą wszystkie menu 2) wybrać kraj w którym używane będzie urządzenie, 3) odnaleźć i automatycznie zapisać wszystkie dostępne kanały (stacje telewizyjne) i 4) zmienić kolejność w której kanały (stacje telewizyjne) pojawiają się na ekranie.
Jeśli po jakimś czasie zaistnieje potrzeba zmiany języka w którym wyświetlane są menu kraju, automatycznego programowania (np. przy zmianie miejsca zamieszkania) lub kolejności pojawiania się kanałów, można tego dokonać wybierając odpowiednie menu w  (Ustawienia).

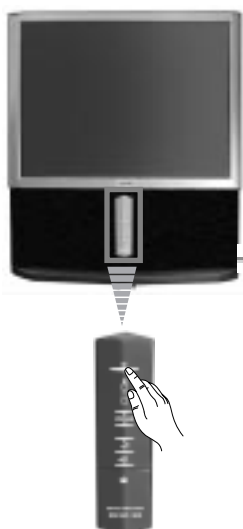

1 Włącz przewód zasilający telewizora do gniazdka sieciowego (220-240V AC, 50HZ). Naciśnij przycisk włączony/wyłączony  znajdujący się z przodu telewizora by włączyć urządzenie. Gdy przycisk ten zostanie naciśnięty po raz pierwszy, na ekranie automatycznie zostanie wyświetlone menu **Language/Country** (Język/Kraj).

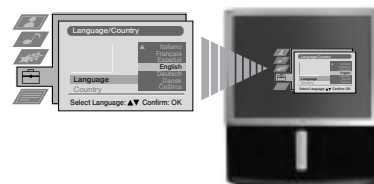

2 Naciśnij joystick na pilocie w kierunku **▼** lub **▲** by wybrać język, a następnie naciśnij przycisk **OK** by potwierdzić wybór. Od tego momentu wszystkie menu będą wyświetlane w wybranym języku.

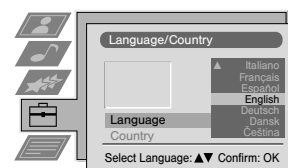

3 Naciśnij joystick w kierunku **▼** lub **▲** by wybrać kraj w którym będzie używany telewizor, a następnie naciśnij przycisk **OK** by potwierdzić wybór.

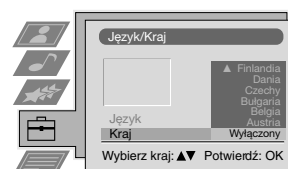

i Wybierz "Wyłączony" zamiast nazwy kraju jeśli nie chcesz by kanały (stacje telewizyjne) zostały zapisane w ustalonym porządku który rozpoczyna się pozycją programu numer 1.

4 Menu automatycznego programowania zostanie wyświetlone na ekranie w wybranym języku. Naciśnij przycisk **OK** by wybrać **Tak**.

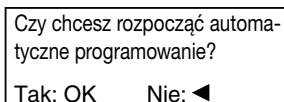

5 Na ekranie automatycznie pojawi się nowe menu przypominające o sprawdzeniu czy została podłączona antena. Sprawdź czy antena została podłączona i wówczas naciśnij przycisk **OK** by rozpoczęło się automatyczne programowanie.

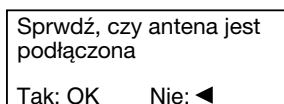

i Telewizor rozpoczyna programowanie i automatyczne zapisywanie wszystkich dostępnych kanałów (stacji telewizyjnych).

⚠ Proces dostrajania może potrwać kilka minut. Należy zachować cierpliwość i nie naciskać żadnych przycisków podczas jego trwania, gdyż w przeciwnym wypadku nie zostałyby on zakończone.

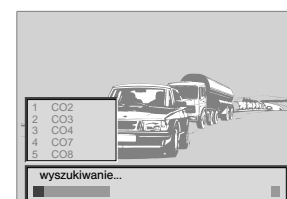

kontynuuje...





6  Gdy telewizor zaprogramuje i zapisze wszystkie kanały (stacje telewizyjne) na ekranie pojawi się automatycznie menu Sortowanie programów by można było zmienić kolejność pojawiania się kanałów na ekranie.

a) Jeśli nie ma potrzeby zmiany kolejności programów przejdź do punktu 7.

b) Jeśli chcesz zmienić kolejność kanałów:

1 Naciśnij joystick na pilocie kierunku ▼ lub ▲ by wybrać numer programu kanału (stacji telewizyjnej) którego pozycję chcesz zmienić, a następnie naciśnij go w kierunku ►.

2 Naciśnij joystick w kierunku ▼ lub ▲ by wybrać nowy numer programu na którym chcesz zapisać wybrany kanał (stację telewizyjną) a następnie naciśnij **OK**.

 Wybrany kanał zmienia pozycję i pozostałe kanały dopasowują swą pozycję do zaszczyłej zmiany.

3 Powtórz kroki b1) i b2) by przyporządkować pozostałe kanały telewizyjne.

7 Naciśnij przycisk **MENU** by przywrócić normalny ekran telewizyjny.

 *Telewizor jest gotowy do użytku.*

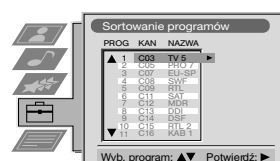

Regulacja nałożenia obrazów (Zbieżność)

i Z powodu magnetyzmu ziemskiego obraz może być niewyraźny, obrazy mogą być nierównomiernie przemieszane. Jeśli ma to miejsce należy zastosować się do opisanych poniżej instrukcji.



Automatyczna zbieżność linii czerwonej, zielonej i niebieskiej

- 1 Naciśnij znak z przodu telewizora by pojawiły się przednie gniazda.
- 2 Naciśnij przycisk znajdujący się po prawej stronie przednich gniazd.

👉 Rozpoczyna się proces automatycznej zbieżności trwający około 10 sekund. Gdy biały krzyż zniknie z ekranu telewizor jest gotowy do użytku.

Uwagi:

Funkcja automatycznej zbieżności nie działa gdy:

- Nie ma sygnału wejściowego.
- Sygnał wejściowy jest słaby.
- Ekran ustawiony jest w kierunku silnego źródła światła lub gdy pada nań światło słoneczne.
- Wyświetlona jest telegazeta.
- Wyświetlony jest NexTVIEW.

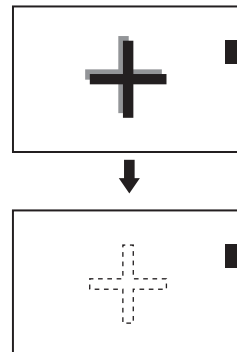

PL

Wprowadzenie do systemu menu na ekranie

i Niniejszy telewizor dysponuje systemem menu wyświetlanych na ekranie by ułatwić nastawianie poszczególnych funkcji. Należy używać następujących przycisków na pilocie by poruszać się po zestawach nastawiania:



- 1 Naciśnij przycisk **MENU** by został wyświetlony na ekranie pierwszy poziom menu.

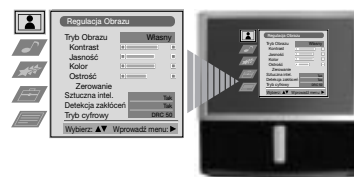

- 2
 - By wybrać pożądaną pozycję lub opcję naciśnij joystick w kierunku **▲** lub **▼**.
 - By wejść do wybranego menu lub jego opcji naciśnij joystick w kierunku **▶**.
 - By powrócić do poprzedniego menu lub jego opcji naciśnij joystick w kierunku **◀**.
 - By zmienić nastawienia wybranej opcji naciśnij joystick w kierunku **▼/▲/◀** lub **▶**.
 - By potwierdzić i zapisać wybór naciśnij **OK**.

Joystick:



Naciśnij w kierunku **▼/▲/◀** lub **▶**



naciśnij **OK**

- 3 Naciśnij przycisk **MENU** by przywrócić normalny ekran telewizyjny.

Krótki przewodnik po systemie menu

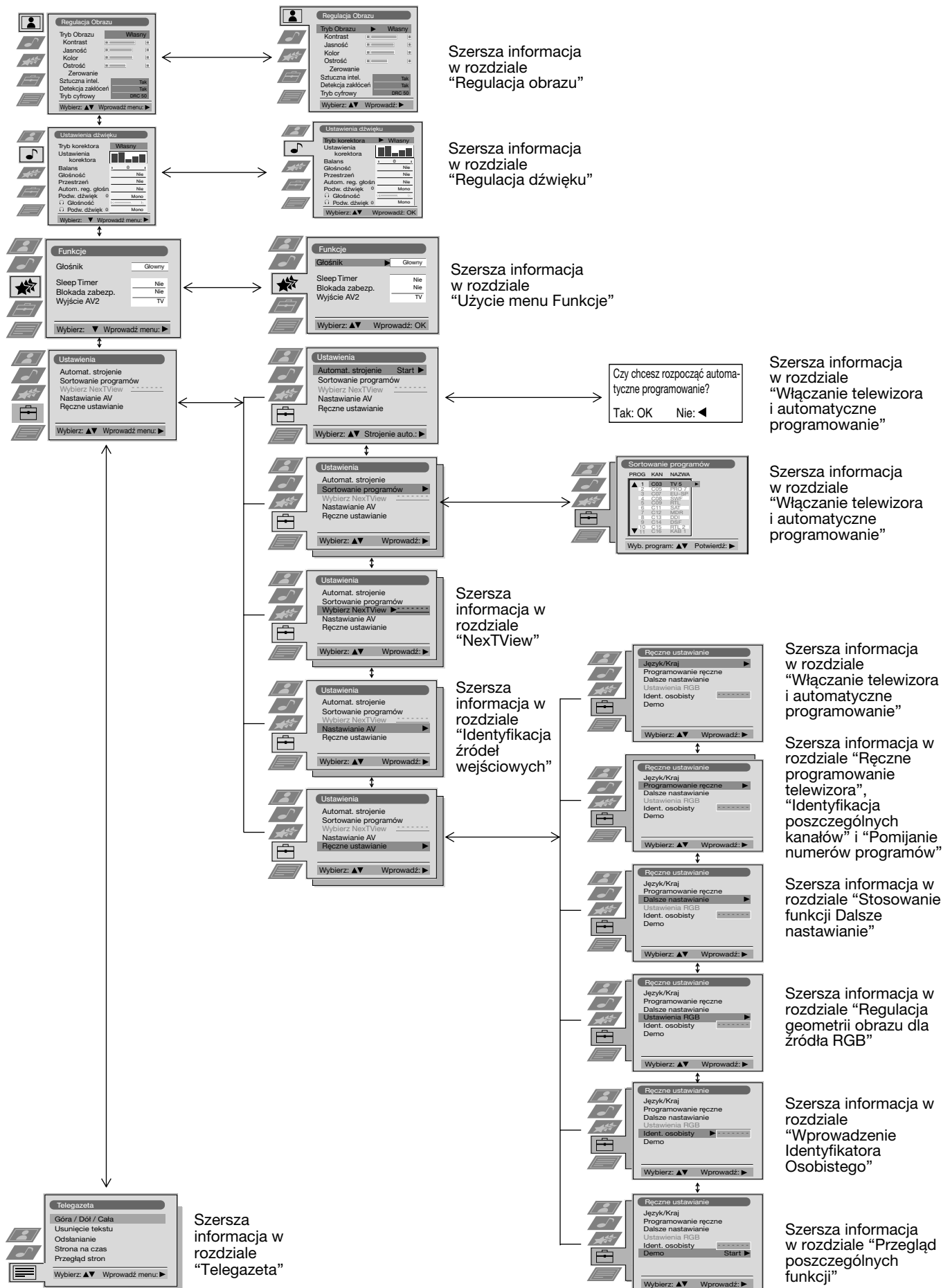

Regulacja obrazu

i Pomimo, iż obraz jest ustawiony fabrycznie, możliwa jest jego regulacja zgodnie z własnymi upodobaniami.



1 Naciśnij przycisk **MENU** na pilocie by menu pojawiło się na ekranie.

2 Naciśnij joystick w kierunku ► by wejść do menu **Regulacja obrazu**.

3 Naciśnij joystick w kierunku ▼ lub ▲ by wybrać element który chcesz zmienić, a następnie naciśnij go w kierunku ►.
Skonsultuj poniższą tabelę by wybrać i zobaczyć efekt działania poszczególnych elementów menu:

Tryb obrazu	▼ Żywy (dla programów nadawanych bezpośrednio)
	Własny (dla indywidualnych upodobań)
	Film (dla filmów)
	▲ Gra (dla gier elektronicznych)
Kontrast	◀ Mniejszy ▶ Większy
Jasność*	◀ Ciemniej ▶ Jaśniej
Kolor*	◀ Mniej ▶ Więcej
Ostrość*	◀ Łagodniej ▶ Ostrzej
Odcień**	◀ Czerwonawy ▶ Zielonkawy
Zerowanie	OK Przywraca fabryczne ustawienia obrazu
Sztuczna Intel.	▲ Nie: Normalna
	▼ Tak: Automatická optimalizace stupně kontrastu podle televizního signálu.
Detekcja zakłóceń	▲ Nie: Normalny
	▼ Tak: Zmniejsza zakłócenia obrazu w przypadku słabych sygnałów TV.
Tryb cyfrowy	▲ DRC 50: Poprawia rozdzielczość obrazu i jest najlepszy do czytania tekstów na ekranie.
	▲ DRC 100: Poprawia rozdzielczość likwidując drżenie obrazu.

* Można zmienić tylko jeśli wybierze się pozycję Własny w Tryb obrazu.

** Dostępny jedynie dla systemu koloru NTSC (np. taśmy video z USA).

4 Naciśnij joystick w kierunku ▲, ▼, ◀ / ▶ by zmienić nastawienie wybranego elementu, a następnie naciśnij przycisk **OK** by zapisać nowe ustawienie.

5 Powtórz kroki 3 i 4 by zmienić pozostałe ustawienia.

6 Naciśnij przycisk **MENU** by przywrócić normalny ekran telewizyjny.

Szybka zmiana trybu obrazu

i Tryb obrazu można szybko zmienić bez konieczności wejścia do menu Regulacja obrazu.

1 Kilkakrotnie naciśnij przycisk **Źywy** na pilocie by móc bezpośrednio wybrać odpowiednią opcję trybu obrazu (**Żywy**, **Własny**, **Film** lub **Gra**).

2 Naciśnij **OK** by przywrócić normalny ekran telewizyjny.

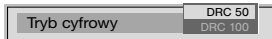
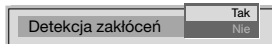
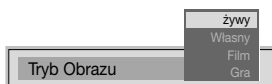
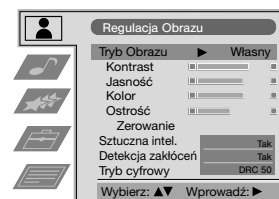

PL

Regulacja dźwięku

 Pomimo, iż dźwięk jest ustawiony fabrycznie, można go regulować zgodnie z własnymi upodobaniami.



- 1 Naciśnij przycisk **MENU** na pilocie by menu pojawiło się na ekranie.
- 2 Naciśnij joystick w kierunku ▼ by wybrać symbol , a następnie naciśnij go w kierunku ► aby wejść do menu **Ustawienie dźwięku**.
- 3 Naciśnij joystick w kierunku ▼ lub ▲ by wybrać element który chcesz zmienić, a następnie naciśnij go w kierunku ►. Zapoznaj się z poniższą tabelą by móc wybrać i zobaczyć efekt działania poszczególnych elementów zestawu nastawiania:

Tryb korektora ▼ **Własny** (dla indywidualnych upodobań)
Wokal
Jazz
Rock
Pop
 ▲ **Plaski** (wartość stała, nie można jej regulować)

***Ustawienie korektora** Naciśnij joystick w kierunku ► lub ◀ by wybrać zakres częstotliwości który chcesz zmienić, a następnie naciśnij go w kierunku ▼ lub ▲ by nastawić ten zakres. Na zakończenie naciśnij **OK** by zapisać nowe nastawienie.

Balans ◀ Lewy ► Prawy

Głośność ▼ **Nie**: Normalna
 ▲ **Tak**: Dla programów muzycznych

Przestrzeń ▼ **Nie**: Normalna
 ▲ **Tak**: Dla specjalnych efektów dźwiękowych

Autom. reg. głośn. ▼ **Nie**: Natężenie dźwięku zmienia się w zależności od sygnału stacji
 ▲ **Tak**: Natężenie dźwięku kanałów jest stałe niezależnie od sygnału stacji (np. w reklamach)

Podw. dźwięk

- Dla emisji stereo:
 ▼ **Mono**
 ▲ **Stereo**
- Dla emisji dwujęzycznych:
 ▼ **Mono** (dla kanału mono, jeśli jest dostępny)
 A (dla kanału 1)
 ▲ **B** (dla kanału 2)

Sluchawki:
 🔊 **Głośność** ◀ Więcej ► Mniej

🔊 **Podw. dźwięk**

- Dla emisji stereo:
 ▼ **Mono**
 ▲ **Stereo**
- Dla emisji dwujęzycznych:
 ▼ **Mono** (dla kanału mono, jeśli jest dostępny)
 A (dla kanału 1)
 B (dla kanału 2)
 ▲ **PAP** (tylko gdy funkcja PAP jest włączona)

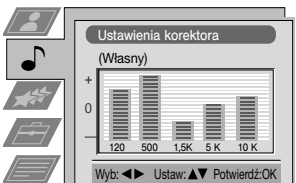
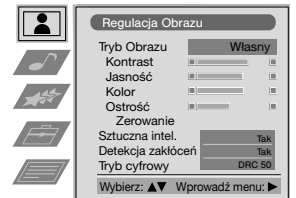

* Możesz trwale zapisać gdy nastawiłeś «Własny» w «Tryb korektora». Pozostałe opcje (Wokal, Jazz, Rock lub Pop) mogą zostać zapisane wyłącznie do następanej zmiany trybu korektora.

kontynuuje...



4 Naciśnij joystick w kierunku ▼, ▲, ◀ lub ▶ aby zmienić ustawienie wybranego elementu, a następnie naciśnij **OK** aby zapisać nowe ustawienie.

5 Powtórz kroki 3 i 4 aby zmienić pozostałe ustawienia.

6 Naciśnij przycisk **MENU** aby przywrócić normalny obraz telewizyjny.

Szybka zmiana trybu dźwięku

i Tryb dźwięku można szybko zmienić bez konieczności wejścia do menu «Ustawienie dźwięku».

1 Kilkakrotnie naciśnij przycisk **♪** na pilocie aby móc bezpośrednio wybrać odpowiednią opcję trybu dźwięku (**Własny, Wokal, Jazz, Rock, Pop** lub **Płaski**).

2 Naciśnij przycisk **OK** aby przywrócić normalny obraz telewizyjny.



Użycie menu "Funkcje"

i Menu to pozwala:

- Wybrać opcję odbioru dźwięku bezpośrednio z telewizora lub z zewnętrznego wzmacniacza
- Wybrać okres czasu po upływie którego telewizor przełączy się automatycznie na tryb czuwania (standby).
- Zablokować przyciski telewizora, by działał wyłącznie przy użyciu przycisków pilota.
- Wybrać źródło wyjściowe ze złącza EURO \rightarrow 2/ \rightarrow 3 (SMARTLINK). Dzięki takiemu połączeniu można nagrywać programy z wejścia złącza EURO jednocześnie oglądając programy z innego źródła (jeśli podłączone video dysponuje Smartlink połączenie to nie jest konieczne).



1 Naciśnij przycisk **MENU** na pilocie by menu pojawiło się na ekranie.

2 Naciśnij joystick na pilocie w kierunku \blacktriangledown by wybrać pozycję symbolu \star , a następnie naciśnij go w kierunku \blacktriangleright by otworzyć menu **Funkcje**.

3 Naciśnij joystick w kierunku \blacktriangledown lub \blacktriangle by wybrać opcję menu, a następnie naciśnij go w kierunku \blacktriangleright .
(Zapoznaj się z poniższą tabelą by zobaczyć efekt działania poszczególnych opcji).

4 Naciśnij joystick w kierunku \blacktriangledown lub \blacktriangle by zmienić nastawienie wybranej opcji, a następnie naciśnij **OK** by je zapisać.

5 Naciśnij przycisk **MENU** by przywrócić normalny ekran telewizyjny.

Funkcje	Efekt/Operacja
Głośnik	<ul style="list-style-type: none"> \blacktriangledown Główny (dźwięk z telewizora) \blacktriangle Środkowy (dźwięk z zewnętrznego)
«Sleep Timer»	<ul style="list-style-type: none"> \blacktriangle Nie 10 min 20 min ... 90 min <p>i Minutę zanim telewizor przełączy się na tryb czuwania (standby), pozostający do tego momentu czas zostanie automatycznie wyświetlony na ekranie.</p> <ul style="list-style-type: none"> • Oglądając telewizję naciśnij przycisk \oplus by został wyświetlony czas pozostający do wyłączenia. • Aby ponownie włączyć telewizor znajdujący się w trybie czuwania naciśnij przycisk I/II na pilocie.
Blokada zabezp.	<ul style="list-style-type: none"> \blacktriangledown Nie (tryb normalny) \blacktriangle Tak (przyciski telewizora są zablokowane i działa on wyłącznie dzięki przyciskom pilota).
Wyjście AV2	<ul style="list-style-type: none"> \blacktriangledown TV (sygnał audio/video anteny) AV1 (sygnał audio/video ze złącza EURO \rightarrow 1/ \rightarrow 4). AV2 (sygnał audio/video konektora typu EURO \rightarrow 2/ \rightarrow 3 SMARTLINK). AV3 (sygnał audio/video ze złącza EURO \rightarrow 3/ \rightarrow 3). \blacktriangle AV4 (sygnał audio/video gniazda \rightarrow 4 znajdującego się z przodu telewizora).

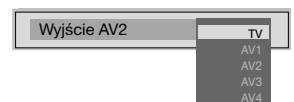
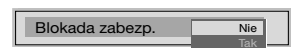
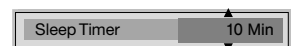
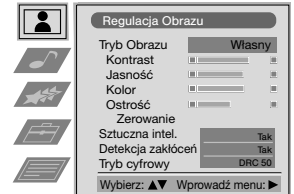

Ręczne programowanie telewizora

i Funkcję tę należy użyć, by dowolnej w kolejności, pojedynczo dostroić programy, (stacje telewizyjne) lub wejście video.



1 Naciśnij przycisk **MENU** na pilocie by menu pojawiło się na ekranie.

2 Naciśnij joystick na pilocie w kierunku ▼ by wybrać symbol , a następnie naciśnij go w kierunku ► by pojawiło się menu **Ustawienia**.

3 Naciśnij joystick w kierunku ▼ lub ▲ by wybrać **Ręczne ustawienie**, a następnie naciśnij go w kierunku ►.

4 Naciśnij joystick w kierunku ▼ lub ▲ by wybrać **Programowanie ręczne**, a następnie naciśnij go w kierunku ►.

5 Naciśnij joystick w kierunku ▼ lub ▲ by wybrać numer programu (pozycję) pod którym chcesz zapisać stację telewizyjną lub kanał video (dla kanału video radzimy wybrać numer programu "0"). Naciśnij 2 razy joystick w kierunku ► by zaznaczyć kolumnę **SYS**.

6 Naciśnij joystick w kierunku ▼ lub ▲ by wybrać system nadawania (**B/G** dla Europy zachodniej, **L** dla Francji, **I** dla Wielkiej Brytanii lub **D/K** dla Europy wschodniej) lub źródło wejściowe zewnętrzne (**EXT**). Następnie naciśnij joystick w kierunku ► by zaznaczyć kolumnę **KAN**.

7 Naciśnij joystick w kierunku ▼ lub ▲ by wybrać typ kanału, «**C**» dla kanałów naziemnych (dla stacji telewizyjnych lub kanału video), «**S**» dla kanałów telewizji kablowej lub «**F**» dla sygnałów o częstotliwości bezpośredniej. Następnie naciśnij joystick w kierunku ►.

- 8 a)** Znając numer kanału stacji telewizyjnej, sygnału kanału video lub zakresu, naciskaj przyciski numeryczne by bezpośrednio wprowadzić ten numer. Następnie naciśnij **OK** by go zapisać.
- b)** Nie znając numeru kanału naciśnij joystick w kierunku ▼ by wybrać **SZUKAJ** i telewizor rozpocznie automatyczne poszukiwanie kolejnego kanału stacji telewizyjnej lub kanału video. Jeśli znalezionego numeru nie chcesz zapisać naciśnij joystick w kierunku ▼ by znaleźć inny kanał. Kiedy znaleziony zostanie kanał który pragniesz zapisać naciśnij przycisk **OK**.
- c)** By wybrać zewnętrzne źródła wejściowe (**EXT**), naciśnij joystick w kierunku ▼ by wybrać źródło wejściowe gdzie zostało podłączone dodatkowe urządzenie (**AV1**, **AV2**, **AV3** lub **AV4**). Następnie naciśnij **OK** by je zapisać.

9 Powtórz kroki od 4 do 8 a), b) lub c) by znaleźć i zapisać więcej kanałów.

10 Naciśnij przycisk **MENU** by przywrócić normalny obraz telewizyjny.

 *Telewizor jest gotowy do użytku.*

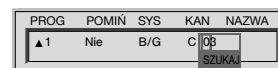
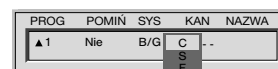
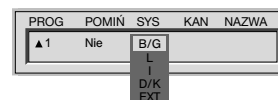
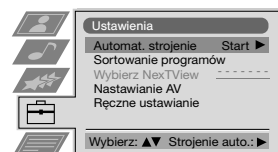
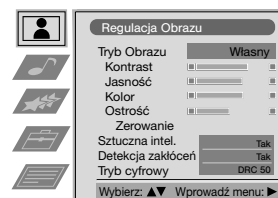

Identyfikacja poszczególnych kanałów

1 Nazwy kanałów (stacji telewizyjnych) zazwyczaj uzyskuje się automatycznie z telegazety jeśli jest ona dostępna. Kanałowi lub sygnałowi wejściowemu video można też nadać nazwę składającą się z maks. 5 znaków (liter lub cyfr). Dzięki temu można z łatwością zidentyfikować kanał (stację telewizyjną) lub źródło video które pojawiają się na ekranie.



1 Naciśnij przycisk **MENU** na pilocie aby menu pojawiło się na ekranie.

2 Naciśnij joystick w kierunku ▼ by wybrać symbol , a następnie naciśnij go w kierunku ► by zostało wyświetlone menu **Ustawienia**.

3 Naciśnij joystick w kierunku ▼ lub ▲ by wybrać **Ręczne ustawianie**, a następnie naciśnij go w kierunku ►.

4 Naciśnij joystick w kierunku ▼ lub ▲ by wybrać **Programowanie ręczne**, a następnie naciśnij go w kierunku ►.

5 Naciśnij joystick w kierunku ▼ lub ▲ by wybrać numer programu z kanałem któremu chcesz nadać nazwę.

6 Kilkakrotnie naciśnij joystick w kierunku ► aż zostanie zaznaczony pierwszy element w kolumnie **NAZWA**.

7 Naciśnij joystick w kierunku ▼ lub ▲ by wybrać literę, cyfrę, “+” lub puste miejsce, a następnie naciśnij go w kierunku ► by potwierdzić wybór znaku. Pozostałe cztery znaki wybierz w ten sam sposób.

8 Po wybraniu wszystkich znaków naciśnij **OK**.

9 Powtórz kroki od 5 do 8 jeśli chcesz nadać nazwy pozostałym kanałom.

10 Naciśnij przycisk **MENU** by przywrócić normalny obraz telewizyjny.

 *Gdy wybiera się nazwany kanał, jego nazwa przez kilka sekund widoczna jest na ekranie.*

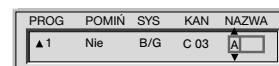
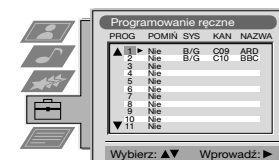
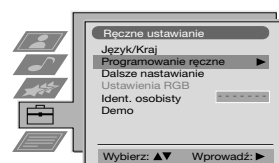

Pomijanie numerów programów

i Telewizor można zaprogramować w taki sposób by pomijać pozycje programów przy wybieraniu kanałów przyciskami **PROGR +/-**. Aby później przywrócić możliwość wybierania pominiętego numeru programu należy ponownie wykonać opisane tu czynności, przy czym w punkcie 6 należy wybrać **Nie** zamiast **Tak**.



1 Naciśnij przycisk **MENU** na pilocie by menu pojawiło się na ekranie.

2 Naciśnij joystick w kierunku ▼ by wybrać symbol , a następnie naciśnij go w kierunku ► by pojawiło się menu **Ustawienia**.

3 Naciśnij joystick w kierunku ▼ lub ▲ by wybrać **Ręczne ustawianie**, a następnie naciśnij go w kierunku ►.

4 Naciśnij joystick w kierunku ▼ lub ▲ by wybrać **Programowanie ręczne**, a następnie naciśnij go w kierunku ►.

5 Naciśnij joystick w kierunku ▼ lub ▲ by wybrać numer programu który chcesz pomijać, a następnie naciśnij go w kierunku ► by wybrać kolumnę **POMIŃ**.

6 Naciśnij joystick w kierunku ▼ pby wybrać **Tak**, a następnie naciśnij **OK** by wybór zapisać.

7 Powtórz kroki 5 i 6 by pomijać inne numery programów.

8 Naciśnij przycisk **MENU** by przywrócić normalny ekran telewizyjny.

 *Przy wyborze kanału (stacji telewizyjnej) przy użyciu przycisku **PROGR +/-**, pominięty kanał nie pojawi się. Jednakże kanał ten można wybrać przyciskami numerycznych.*

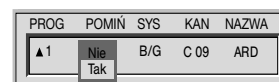

Stosowanie funkcji "Dalsze nastawianie"

1 Funkcja ta pozwala:

- Osłabić zgodnie z upodobaniem natężenie sygnału stacji z lokalnej anteny gdy jest on bardzo silny (obraz ma zakłócenia w postaci prążków).
- Wyregulować zgodnie z upodobaniem natężenie dźwięku każdego kanału.
- Nawet gdy automatyczne precyzyjne programowanie (ARC) jest włączone na stałe, można precyzyjnie ręcznie zaprogramować by poprawić odbiór obrazu gdy ulega on zakłóceniom.
- Dostroić wyjście AV dla pozycji programów z sygnałem kodowanym, jak np. dekodera telewizji płatnej. Dzięki temu magnetowid podłączony do telewizora nagra sygnał dekodowany.



1 Naciśnij przycisk **MENU** na pilocie by menu pojawiło się na ekranie.

2 Naciśnij joystick w kierunku ▼ by wybrać symbol , a następnie naciśnij go w kierunku ► by wybrać menu **Ustawienia**.

3 Naciśnij joystick w kierunku ▼ lub ▲ by wybrać **Ręczne ustawianie**, a następnie naciśnij go w kierunku ►.

4 Naciśnij joystick w kierunku ▼ lub ▲ by wybrać **Dalsze nastawianie**, a następnie naciśnij go w kierunku ►.

5 Naciśnij joystick w kierunku ▼ lub ▲ by wybrać odpowiedni numer programu, a następnie szybko naciśnij go w kierunku ► by wybrać:

- ATT** (Zmniejszacz RF)
- GŁOS** (Własne natężenie dźwięku)
- ARC** (Automatyczne Precyzyjne Programowanie)
- DEKODER**

Wybrany element zmienia kolor.

6 a) **ATT**

Naciśnij joystick w kierunku ▼ a zvolte **Tak** a poté stiskněte tlačítko **OK**. Opakujte body 5 a 6 a) pro zeslabení dalších kanálů.



b) **GŁOS**



Naciśnij joystick w kierunku ▼ lub ▲ by naregulować poziom dźwięku kanału między -7 i +7, a następnie naciśnij **OK**. Powtórz kroki 5 i 6 b) by naregulować poziom dźwięku innych kanałów.

c) **ARC**

Naciśnij joystick w kierunku ▼ lub ▲ by naregulować zakres kanału między -15 i +15, a następnie naciśnij **OK**. Powtórz kroki 5 i 6 c) by precyzyjnie zaprogramować inne kanały.

d) **DEKODER**

Naciśnij joystick w kierunku ▼ lub ▲ a zvolte **AV1** (pro dekodér zapojený do konektoru typu EURO ) lub **AV2** (dla dekodera podłączonego do złącza EURO ) (SMARTLINK), a następnie naciśnij **OK**. Powtórz kroki 5 i 6 d) by wybrać wyjście AV1 lub AV2 dla innych programów.

 Gdy dekodér podłączony jest do magnetowidu podłączonego do złącza  lub  (SMARTLINK), znajdujących się w tylnej części telewizora, znak tego dekodera pojawi się w danym numerze programu.

7 Naciśnij przycisk **MENU** by przywrócić normalny obraz telewizyjny.

 *Telewizor jest gotowy do użytku.*

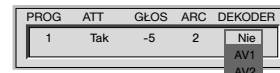
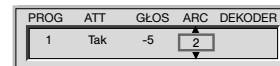
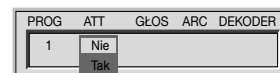
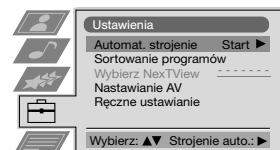
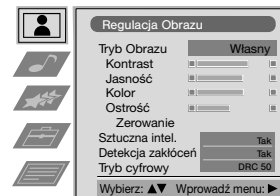



Wprowadzenie Identyfikatora Osobistego

i Do telewizora można wprowadzić kod bezpieczeństwa składający się maksymalnie z jedenastu znaków (liter lub cyfr). Ułatwia to odzyskanie urządzenia w przypadku jego kradzieży.

A Kod identyfikujący może zostać wprowadzony tylko raz! Należy zapisać go w niniejszej instrukcji obsługi aby go nie zapomnieć!



- 1 Naciśnij przycisk **MENU** na na pilocie by menu pojawiło się na ekranie.
- 2 Naciśnij joystick w kierunku ▼ by wybrać symbol , a następnie naciśnij go w kierunku ► by wybrać menu **Ustawienia**.
- 3 Naciśnij joystick w kierunku ▼ lub ▲ by wybrać **Ręczne ustawianie**, a następnie naciśnij go w kierunku ►.
- 4 Naciśnij joystick w kierunku ▼ lub ▲ by wybrać **Ident. osobisty**, a następnie naciśnij go w kierunku ►.
- 5 Naciśnij joystick w kierunku ▼ lub ▲ by wybrać literę, cyfrę, "+", lub puste miejsce, a następnie naciśnij go w kierunku ► by potwierdzić wybór znaku. Wybierz pozostałe dziesięć znaków w ten sam sposób.
- 6 Po wyborze wszystkich znaków naciśnij **OK**. Na ekranie automatycznie pojawi się nowe menu z potwierdzeniem zapisu wprowadzonego kodu.
- 7 a) Jeśli nie chcesz zapisać kodu identyfikującego naciśnij joystick w kierunku ◀ i powtórz kroki od 4 do 6 by wprowadzić nowy kod.
b) Jeśli chcesz zapisać kod identyfikujący naciśnij **OK**.
- 8 Naciśnij przycisk **MENU** by przywrócić normalny ekran telewizyjny.

 *Gdy ponownie pojawi się na ekranie menu Ustawianie ręczne w menu Ident.osobisty zawsze będzie pojawiał się wprowadzony kod i nie będzie można go zmienić.*

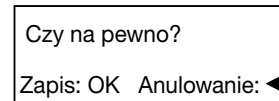
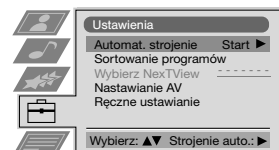
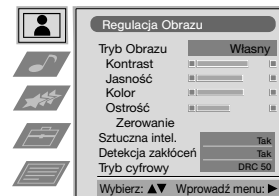

Przegląd poszczególnych funkcji

 Telewizor dysponuje możliwością przeglądu niektórych dostępnych funkcji.



1 Naciśnij przycisk **MENU** na pilocie by menu pojawiło się na ekranie.

2 Naciśnij joystick w kierunku ▼ by wybrać symbol , a następnie naciśnij go w kierunku ► by pojawiło się na ekranie menu **Ustawienia**.

3 Naciśnij joystick w kierunku ▼ lub ▲ by wybrać menu **Ręczne ustawianie**, a następnie naciśnij go w kierunku ►.

4 Naciśnij joystick w kierunku ▼ lub ▲ by wybrać **Demo**, a następnie naciśnij go w kierunku ►, by rozpoczął się przegląd.



 Na ekranie pojawi się większość funkcji którymi dysponuje telewizor.

Uwagi:

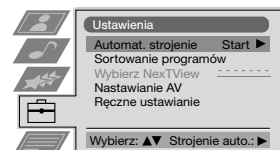
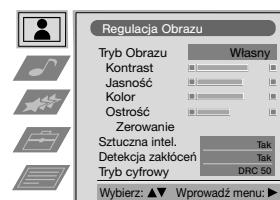

Naciśnij przycisk  na pilocie by przerwać przegląd i przywrócić normalny ekran telewizyjny.



Regulacja geometrii obrazu dla źródła RGB

i Po podłączeniu źródła sygnałów RGB, jak np. DVD (cyfrowy odtwarzacz CD video) do złącza EURO  1/ , może się okazać konieczna regulacja geometrii obrazu.



1 Kilkakrotnie naciśnij przycisk  na pilocie aż symbol  1 pojawi się na ekranie.



2 Naciśnij przycisk **MENU** na pilocie by menu pojawiło się na ekranie.

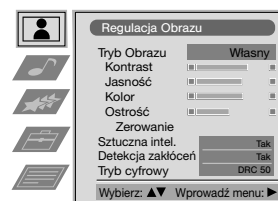

3 Naciśnij joystick w kierunku ▼ by wybrać symbol , a następnie naciśnij go w kierunku ► by pojawiło się menu **Ustawienia**.

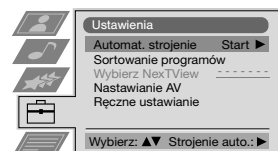

4 Naciśnij joystick w kierunku ▼ lub ▲ by wybrać **Ręczne ustawianie**, a następnie naciśnij go w kierunku ►.



5 Naciśnij joystick w kierunku ▼ lub ▲ by wybrać **Ustawienia RGB**, a następnie naciśnij go w kierunku ►.



6 Naciśnij joystick w kierunku ► by wybrać **Centrow. poziome**, a następnie naciśnij go w kierunku ▼ lub ▲ aby wyregulować między -10 i +10 środek obrazu. Następnie naciśnij **OK** by go zapisać.

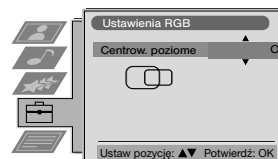

7 Naciśnij przycisk **MENU** by przywrócić normalny ekran telewizyjny.

PL

Identyfikacja źródeł wejściowych

- 1** Funkcja ta pozwala nadać nazwę składającą się z maksymalnie pięciu znaków (liter lub cyfr) dodatkowemu urządzeniu podłączonemu do gniazd telewizora.



- 1** Naciśnij przycisk **MENU** na pilocie by menu pojawiło się na ekranie.

- 2** Naciśnij joystick w kierunku ▼ by wybrać symbol , a następnie naciśnij go w kierunku ► by wybrać menu **Ustawienia**.

- 3** Naciśnij joystick w kierunku ▼ lub ▲ by wybrać **Nastawianie AV**, a następnie naciśnij go w kierunku ►.

- 4** Naciśnij joystick w kierunku ▼ lub ▲ by wybrać sygnał wejściowy któremu chcesz nadać nazwę (np AV2), a następnie naciśnij go w kierunku ► by zaznaczyć pierwszy element w kolumnie **NAZWA**.

- 5** Naciśnij joystick w kierunku ▼ lub ▲ by wybrać literę, cyfrę, „+” lub puste miejsce, a następnie naciśnij go w kierunku ► by potwierdzić wybór tego znaku. Pozostałe cztery znaki wybierz w ten sam sposób.

- 6** Gdy wszystkie znaki zostały wybrane naciśnij **OK**.

- 7** Powtórz kroki od 4 do 6 jeśli chcesz nadać nazwy innym sygnałom wejściowym.

- 8** Naciśnij przycisk **MENU** by przywrócić normalny obraz telewizyjny.



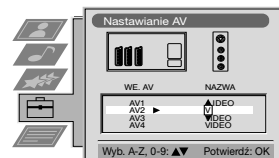
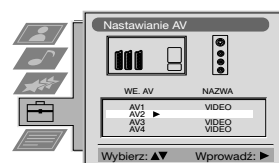
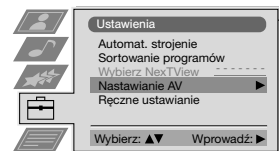
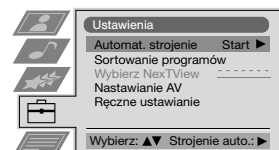
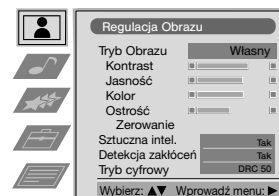



 Przy każdorazowym wyborze urządzenia którego sygnałowi wejściowemu została nadana nazwa, pojawi się ona przez kilka sekund na ekranie.



Obrazy zwielokrotnione (Multi PIP)

- i** Funkcja ta (Multi PIP po angielsku Multi Picture In Picture) daje przegląd serii 12 statycznych obrazów i trzynastej w ruchu. Można wybrać kanał który chce się oglądać zarówno w wariacie pełnego ekranu jak i w wariacie obrazu zwielokrotnionego.



- 1** Naciśnij przycisk  na pilocie by wybrać wariant obrazu zwielokrotnionego. Na ekranie pojawi się 13 pozycji programów z oglądanym programem w środku.
- 2** Naciskaj joystick w kierunku , ,  lub , by przemieszczać się po 13 programach.
- 3** Naciśnij **OK** by wybrać program zaznaczony ramką. Kanał ten przemieści się na środek.
- 4** Naciśnij przycisk  by przywrócić normalny obraz telewizyjny.

2 obrazy na ekranie (PAP)

PL





- i** Funkcja ta (PAP po angielsku Picture And Picture) dzieli ekran na dwie części by móc oglądać dwa kanały na raz (przy czym jeden z nich może być kanałem video). Dźwięk lewej części ekranu pochodzi z głośników telewizora zaś dźwięk prawej części można odbierać przez słuchawki.



Włączanie i wyłączenie PAP

Naciśnij przycisk  na pilocie by oglądać ekran podzielony na dwie części w formacie 4:3, naciśnij go ponownie by wyłączyć tryb PAP i przywrócić normalny ekran telewizyjny.



Wybór źródła PAP

- 1** By zmienić obraz w lewej części ekranu:
Przy włączonej funkcji PAP, naciskaj przyciski numeryczne na pilocie (by wybrać kanał telewizyjny) lub naciśnij przycisk  (by wybrać wejście video).
- 2** By zmienić obraz w prawej części ekranu:
Przy włączonej funkcji PAP, naciśnij przycisk  na pilocie. Gdy symbol  pojawi się w dolnej części prawej strony ekranu naciskaj przyciski numeryczne (by wybrać kanał telewizyjny) lub naciśnij przycisk  (by wybrać wejście video).

Zamiana części ekranu

Przy włączonej funkcji PAP naciśnij przycisk  na pilocie by zamienić części ekranu stronami.

Powiększenie rozmiarów części ekranów

Przy włączonej funkcji PAP kilkakrotnie naciśnij joystick w kierunku  lub  by zmienić rozmiar obu części ekranu.

Wybór dźwięku prawej części ekranu

Po włączeniu funkcji PAP skonsultuj rozdział "Regulacja dźwięku" niniejszej instrukcji obsługi i nastawienie "Podw. Dźwięk" w "PAP".

Telegazeta

- i** Telegazeta jest usługą informacyjną transmitowaną przez większość stacji telewizyjnych. Strona ze spisem treści telegazety (zwykle strona 100) dostarcza informacji odnośnie sposobu korzystania z telegazety.
- A** Należy korzystać z telegazety w kanale o silnym sygnale, w przeciwnym wypadku w tekście telegazety mogą pojawić się błędy.



Włączanie i wyłączenie telegazety

- Wybierz kanał telewizyjny który transmituje telegazetę z której chcesz skorzystać.
- Naciśnij przycisk na pilocie by na ekranie pojawiły się jednocześnie obraz telewizyjny i telegazeta. Ekran podzieli się wówczas na dwie części: w prawej części ekranu znajdzie się obraz telewizyjny zaś w lewej strona telegazety.

i Po włączeniu funkcji telegazety i obrazu TV naciśnij przycisk a następnie naciskaj przyciski **PROGR +/-** by zmienić kanał na ekranie telewizora. Naciśnij joystick w kierunku **◀** lub **▶** by zmienić rozmiar ekranu TV. Ponownie naciśnij przycisk by przywrócić normalny odbiór telegazety.
- Dwukrotnie naciśnij przycisk by na ekranie pojawiła się wyłącznie telegazeta.
- Trzykrotnie naciśnij przycisk by nałożyć telegazetę na obraz TV.
- Czterokrotnie naciśnij przycisk lub naciśnij by wyłączyć telegazetę.

Wybór strony telegazety

Wprowadź trzy cyfry numeru strony którą chcesz zobaczyć na ekranie przy użyciu przycisków numerycznych pilota. Przy mylnym wyborze podaj jakiegokolwiek trzy cyfry a następnie wprowadź poprawny numer strony telegazety.

Użycie pozostałych funkcji telegazety

Wybór następnej lub poprzedniej strony

Naciskaj przyciski (PROG +) lub (PROG -) na pilocie by wybrać następną lub poprzednią stronę telegazety.

Wybór podstrony

Strona telegazety może się składać z wielu podstron. W tym przypadku, po kilku sekundach pojawia się linia w dolnej części ekranu informująca ile podstron zawiera dana strona. Naciśnij wówczas joystick w kierunku **▲** lub **▼** by wybrać odpowiednią podstronę.

Zachowanie strony

Naciśnij przycisk by zachować stronę i uniknąć jej zniknięcia. Naciśnij ponownie ten sam przycisk by zlikwidować blokadę.

Powrót do strony ze spisem treści

Naciśnij przycisk by na ekranie pojawiła się strona ze spisem treści (zazwyczaj strona 100).

Fastext

(dostępny wyłącznie gdy stacja TV nadaje sygnały Fastext).

Gdy nadawany jest sygnał Fastext, w dolnej części strony telegazety pojawia się zestaw stron kodowanych kolorem. Aby wybrać żądaną stronę naciśnij odpowiedni kolorowy przycisk (czerwony, zielony, żółty lub niebieski) na pilocie.

Znalezienie strony

- Naciskaj przyciski numeryczne na pilocie by wybrać poszukiwaną stronę telegazety o kilkucyfrowym numerze (np. strona ze spisem treści).
- Naciśnij **OK**.
- Naciśnij joystick w kierunku **▲** lub **▼** by wybrać poszukiwany numer strony, a następnie naciśnij **OK**. Poszukiwana strona pojawi się na ekranie po kilku sekundach.



Użycie menu telegazety

- 1 Po włączeniu funkcji telegazety naciśnij przycisk **MENU** na pilocie by na ekranie pojawiło się menu telegazety.
- 2 Naciśnij joystick w kierunku **▲** lub **▼** by wybrać odpowiednią opcję, a następnie naciśnij go w kierunku **►** by menu danej opcji pojawiło się na ekranie.
- 3 By menu telegazety zniknęło z ekranu naciśnij przycisk **MENU**.





Góra / Dół / Cała

Funkcja ta pozwala zwiększyć poszczególne fragmenty strony telegazety. Naciśnij joystick w kierunku **▲** by powiększyć górną część ekranu, lub w kierunku **▼** by powiększyć dolną część ekranu. Naciśnij **OK** by przywrócić normalny rozmiar strony.

Góra: ▲ Dół: ▼ Cała: OK

Usunięcie tekstu

Po włączeniu tej funkcji można oglądać kanał telewizyjny czekając na pojawienie się poszukiwanej strony telegazety. W chwili gdy jest ona już dostępna symbol  zmienia kolor. By wyświetlona została strona telegazety naciśnij .

Odślanianie

Niektóre strony telegazety zawierają schowaną informację którą można odślonić np. rozwiązanie zagadek. Po włączeniu tej funkcji schowana informacja pojawi się na ekranie.

Strona na czas

(Zależy od tego czy telegazeta dysponuje tą funkcją).

Można skonsultować stronę kodowaną czasowo, np. stronę na czas o określonej godzinie. Po włączeniu tej funkcji gdy strona pojawi się na ekranie:

- 1 Naciskaj przyciski numeryczne na pilocie by wprowadzić trzy znaki pożądanego czasu.
- 2 Naciskaj ponownie przyciski numeryczne by wprowadzić cztery znaki odpowiedniej godziny.
- 3 Naciśnij **OK** by zapisać ustaloną godzinę. Godzina pojawi się w górnym lewym rogu ekranu. Wyznaczona strona pojawi się na ekranie o wyznaczonej godzinie.



Przegląd stron

(Zależy od tego czy telegazeta dysponuje tą funkcją).

W tym podmenu, strony bloku i grupy TOP-Text układają się w dwóch kolumnach by ułatwić użytkownikowi wybór strony. Każdej stronie bloku pierwszej kolumny odpowiadają grupy stron w drugiej. Naciśnij joystick w kierunku **▲** lub **▼** by wybrać odpowiednią stronę z bloku, a następnie naciśnij go w kierunku **►** by dostać się do kolumny grup stron. Naciśnij joystick w kierunku **▲** lub **▼** by wybrać z grupy odpowiednią stronę. Na zakończenie naciśnij **OK** by na ekranie pojawiła się wybrana strona.

NexTVView *

* (zależy czy usługa jest dostępna)

i NexTVView jest Elektronicznym Wykazem Programów (EPG) który zawiera informację o programach różnych stacji telewizyjnych.



Wybór dostawcy NexTVView

i Telewizor automatycznie wybiera najlepszego dostawcę NexTVView. Dostawca ten będzie do dyspozycji przez 30 minut po dostrojeniu kanału. Można zmienić dostawcę zgodnie z upodobaniem.

- 1 Naciśnij przycisk **MENU** na pilocie by na ekranie pojawiło się menu.
- 2 Naciśnij joystick w kierunku **▲** lub **▼** by wybrać symbol , a następnie naciśnij go w kierunku **▶** by pojawiło się menu **Ustawienia**.
- 3 Naciśnij joystick w kierunku **▲** lub **▼** by wybrać **Wybierz NexTVView**, a następnie naciśnij go w kierunku **▶**. Na ekranie pojawi się lista wszystkich dostępnych dostawców NexTVView.
- 4 Naciśnij joystick w kierunku **▲** lub **▼** by wybrać dostawcę zgodnie z upodobaniem, a następnie naciśnij **OK**.
- 5 Naciśnij przycisk **MENU** by przywrócić normalny ekran telewizyjny.

Włączanie NexTVView



- 1 Naciśnij kilkakrotnie przycisk  na pilocie by włączyć lub wyłączyć funkcję NexTVView.

* W niektórych przypadkach konieczne jest również naciśnięcie joysticka w kierunku **◀**, by na ekranie pojawił się Elektroniczny Wykaz Programów (EPG) Sony.

- 2 Naciśnij joystick w kierunku **▲**, **▼**, **◀** lub **▶** by przemieścić kursor na ekranie.
- 3 Naciśnij **OK** by potwierdzić wybór.
 - a) Jeśli zostanie naciśnięty **OK** w kolumnach daty, godziny lub obrazków, lista programów zmieni się zgodnie z wyborem.
 - b) Jeśli zostanie naciśnięty **OK** w liście programów, zostanie pokazany bezpośrednio dany kanał jeśli w danym momencie ma miejsce emisja programu lub zostanie wyświetlone menu Emisje przewidywane jeśli emisja ma mieć miejsce później.







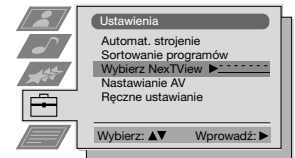
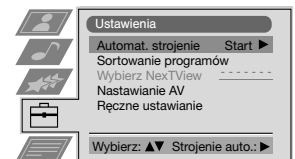
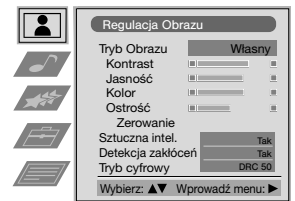

Własny wybór programów

i Można stworzyć własną listę z rodzajami programów odpowiadającymi indywidualnym upodobaniom.

- 1 Naciśnij joystick w kierunku **▲** lub **▼** by wybrać obrazek , a następnie naciśnij go w kierunku **▶** by pojawiło się menu Ustawienie własne.
- 2 Naciśnij joystick w kierunku **▲** lub **▼** by wybrać opcję na ekranie, a następnie naciśnij **OK** by potwierdzić wybór.
- 3 Powtórz krok 2 by wybrać wszystkie elementy które chcesz umieścić na własnej liście.
- 4 Po ułożeniu listy naciśnij joystick w kierunku **▶** by wybrać obrazek .
- 5 Naciśnij **OK** by powrócić do poprzedniego menu.
- 6 Naciśnij joystick w kierunku **▲** lub **▼** by wybrać obrazek , a następnie naciśnij **OK** by włączyć własny wybór programów.



Legenda

-  pełna lista
-  osobisty wybór
-  programy informacyjne
-  filmy
-  sport
-  programy rozrywkowe
-  programy dla dzieci
-  powrót do poprzedniego menu

kontynuuje...



Menu Emisje przewidywane

i Menu Emisje przewidywane pozwala nastawić programator lub wybrać programy do nagrywania.

- 1 Naciśnij joystick w kierunku ▲ lub ▼ by wybrać w kolumnie z programami pozycję programu który ma zostać nadany później.
- 2 Naciśnij **OK** by pojawiło się menu Emisje przewidywane.

By nastawić programator

Naciśnij joystick w kierunku ▲ lub ▼ by zaznaczyć obrazek ☹️, a następnie kilkakrotnie naciśnij **OK** by wybrać Ustaw programator lub Wyłączenie programatora. Jeśli zostanie wybrane nastawienie Ustaw programator program zostanie zaznaczony symbolem zegarka, i zanim się rozpocznie, na ekranie pojawi się wiadomość dotycząca potwierdzenia czy chcesz ten program oglądać.

By pojawiła się lista z wybranymi programami

Naciśnij joystick w kierunku ▲ lub ▼ by zaznaczyć obrazek 🇺🇸 a następnie kilkakrotnie naciśnij **OK** by pojawiła się lub zniknęła lista z wybranymi programami. Na liście tej znajdują się programy z nastawionym programatorem. (Programator może być ustawiony na 5 programów).

By nagrywać programy *

* (Wyłącznie w przypadku gdy magnetowid dysponuje Smartlink).

- 1 Podłącz magnetowid.
- 2 Naciśnij joystick w kierunku ▲ lub ▼ by wybrać 📺, a następnie naciśnij **OK** by informacja została przekazana do magnetowidu.
- 3 By nastawić magnetowid:

VPS/PDC

Naciśnij joystick w kierunku ◀ lub ▶ aby wybrać **VPS/PDC**, a następnie kilkakrotnie naciśnij **OK** by wybrać **Tak** lub **Nie**. Przy tego typu nastawieniu zapewnione jest nagranie całej emisji nawet jeśli nastąpiły zmiany programu. (funkcja ta działa wyłącznie gdy wybrany kanał emituje sygnał VPS/PDC).

Szybkość

Naciśnij joystick w kierunku ▼ by wybrać **Szybkość**, a następnie kilkakrotnie naciśnij **OK** by wybrać **SP** (nagrywanie standard) lub **LP** (długie nagrywanie). Wariant długiego nagrywania pozwala podwoić czas trwania kasety video chociaż jakość obrazu może się pogorszyć.

Nastawienie magnetowidu

Naciśnij joystick w kierunku ▼ by wybrać **Nastavení videa**, a następnie kilkakrotnie naciśnij **OK** by wybrać magnetowid który się chce zaprogramować, **VCR1** bądź **VCR2**.

- 4 Na zakończenie naciśnij joystick w kierunku ▶ by wybrać obrazek ➡, a następnie naciśnij **OK** by przywrócić normalny ekran telewizyjny.

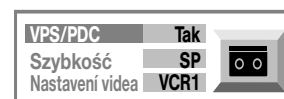
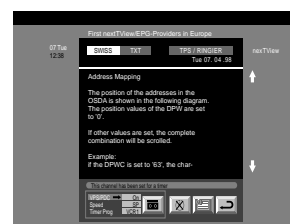

Podłączanie dodatkowych urządzeń

i Do telewizora można podłączyć bardzo wiele rodzajów dodatkowych urządzeń, tak jak jest to przedstawione poniżej.

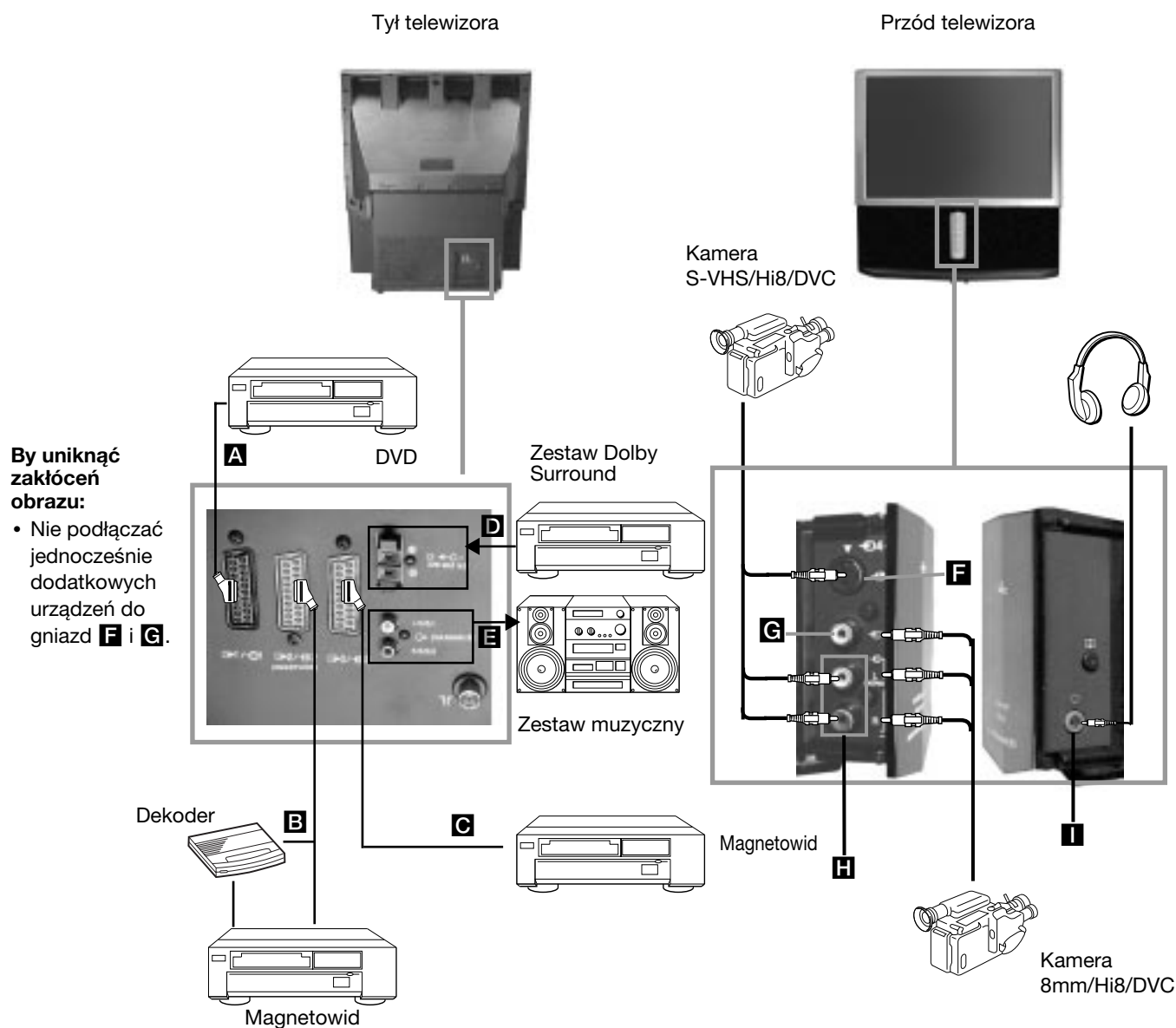

Dopuszczalne sygnały wejściowe

- A** Sygnały audio/video i RGB
- B** Sygnały audio/video i video S
- C** Sygnały audio/video i video S
- D** Wejście głównego głośnika. W menu "Funkcje", należy ustawić opcję "Głośnik" na "Środkowy".
- E** Bez wejść
- F** Sygnał video S
- G** Sygnał video
- H** Sygnał audio
- I** Bez wejścia

Dyspozycyjne sygnały wyjściowe

- Video/audio programów TV.
- Video/audio wybranego źródła.
- Video/audio wyświetlania na ekranie (wyjście monitora).
- Bez wyjść.
- Sygnał audio.
- Bez wyjścia.
- Bez wyjścia.
- Bez wyjścia.
- Sygnał audio dla słuchawek.

Zastosowanie dodatkowych urządzeń

Szersze informacje o podłączaniu dodatkowego sprzętu

Podłączanie magnetowidu

Zalecamy podłączenie magnetowidu do złącza EURO **E** lub **C** z tyłu telewizora. W przypadku braku kabla do złącza EURO polecamy dostrojenie sygnału video do kanału numer "0". W tym celu należy skorzystać z informacji zawartych w rozdziale "Ręczne programowanie telewizora" niniejszej instrukcji obsługi. Należy skonsultować również instrukcje obsługi magnetowidu by dowiedzieć się jak uzyskać kanał testowy sygnału video. Jeśli magnetowid przyjmuje SMARTLINK należy skonsultować rozdział "Smartlink" niniejszej instrukcji obsługi.

Podłączanie zewnętrznego sprzętu audio

1 By słuchać dźwięku telewizora przez zestaw Hi-Fi:

Jeśli chcesz wzmocnić dźwięk wyjściowy z telewizora, podłącz zestaw Hi-Fi do gniazd **E** z tyłu telewizora. Głośność dźwięku podłączonego urządzenia do gniazd **E** można regulować zmieniając głośność dźwięku w słuchawkach. W tym celu należy skorzystać z informacji zawartych w rozdziale "Regulacja dźwięku" niniejszej instrukcji obsługi.

2 By słuchać dźwięku zestawu Dolby Prologic przez telewizor:





Jeśli chcesz słuchać dźwięk wzmacniacza - dekodera Dolby Prologic przez głośniki telewizora podłącz zestaw do gniazd **D** z tyłu telewizora. Podłącz główne wyjście wzmacniacza do wyżej wymienionych gniazd by spełniał funkcję głównego głośnika. W tym celu należy skorzystać z informacji zawartych w rozdziale "Użycie menu "Funkcje" i wybrać "Środkowy" w opcji "Głośnik".

 Pamiętaj, że maksymalna moc wejściowa tego gniazda wynosi 30W. Upewnij się, że nie przekroczysz dopuszczalnej wartości.

Podłączanie sprzętu Mono





Podłącz kabel audio do gniazda L/G/S/I znajdującego się z przodu telewizora i wybierz sygnał wejściowy  4, realizując poniżej opisane instrukcje.

Wybieranie i oglądanie sygnału wejściowego

 Aby na ekranie pojawił się sygnał wejściowy podłączonego sprzętu należy wybrać symbol złącza do którego jest on podłączony. Np. jeśli sprzęt podłączony jest do złącza o symbolu  1/  1, należy kilkakrotnie nacisnąć przycisk  1 na pilocie aż symbol  1 pojawi się na ekranie.

- 1 Podłącz dodatkowe urządzenie do odpowiedniego gniazda telewizora, tak jak jest to opisane na poprzedniej stronie.
- 2 Naciśnij kilkakrotnie przycisk  1 na pilocie aż na ekranie pojawi się odpowiedni symbol wejścia.

Symbol Sygnały wejściowe

-  1 • Sygnał wejściowy audio/video ze złącza EURO **A** lub *RGB ze złącza EURO **A**.
-  2 • Sygnał wejściowy audio/video ze złącza EURO **B** lub *Video S ze złącza EURO **B**.
-  3 • Sygnał wejściowy ze złącza EURO **C** lub *Video S ze złącza EURO **C**.
-  4 • Sygnał wejściowy Video S ze złącza 4- stykowego **F** lub *wejście video ze złącza RCA **G** i sygnał audio ze złącza RCA **H**.

* (automatyczne wykrywanie sygnału w zależności od podłączonego urządzenia)

- 3 Włącz podłączone urządzenie.
- 4 By przywrócić normalny ekran telewizyjny naciśnij przycisk  na pilocie.

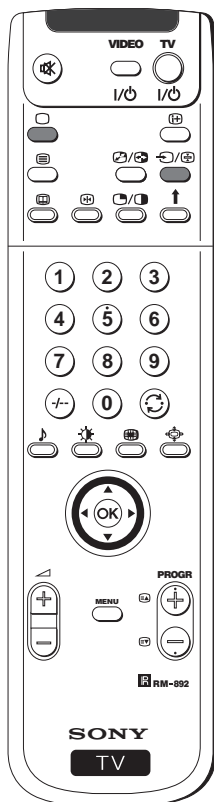

Smartlink

i Smartlink to bezpośrednie łącze między telewizorem a magnetowidem.

Do skorzystania z funkcji Smartlink potrzeba:

- Magnetowidu z systemem Smartlink, NexTVView Link, Easy Link lub Megalagic.

i Megalagic to znak firmowy zarejestrowany przez Grundig Corporation.
EasyLink to znak firmowy Philips Corporation.

- Kompletnego 21-stykowego kabla EURO by podłączyć magnetowid do złącza EURO $\text{G}2/\text{S}2$ (SMARTLINK) znajdującego się z tyłu telewizora.

Podstawowe funkcje łącza Smartlink są następujące:

- Pozwala na bezpośrednie przekazywanie informacji o zaprogramowaniu (np. listy programów) z telewizora do magnetowidu.
- Pozwala na bezpośrednie nagrywanie z telewizora, wystarczy nacisnąć jeden przycisk by nagrać oglądany program.
- Pozwala na automatyczne włączenie: gdy telewizor znajduje się w trybie czuwania (standby), wystarczy nacisnąć przycisk "Play ►" na magnetowidzie i telewizor automatycznie się włączy.

A Jeśli do magnetowidu jest podłączony dekoder zgodny z systemem Smartlink, należy wybrać menu Szukaj w ☰ (Ręczne ustawianie) i nastawić **DEKODER** na pozycję **AV2** dla każdego kodyfikowanego kanału. W celu uzyskania więcej informacji należy skonsultować rozdział "Używanie funkcji "Dalsze nastawianie".

A Szersza informacja o łączu Smartlink znajduje się w instrukcji obsługi magnetowidu.

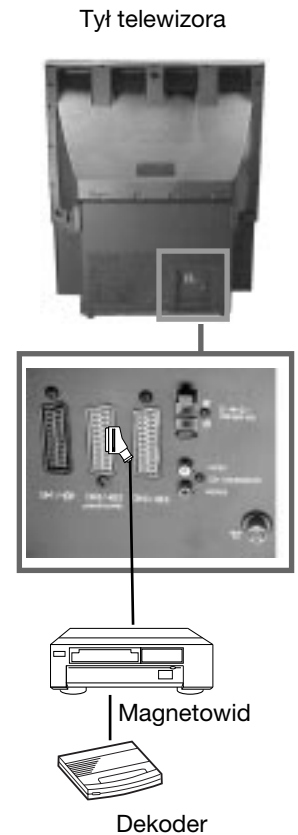

Pilot innych urządzeń Sony

i Używając przyciski znajdujące się pod przykrywką pilota można nastawiać inne urządzenia Sony.

1 Otwórz przykrywkę pilota.

2 Nastaw przełącznik VTR 1234 DVD zgodnie z urządzeniem które chcesz nastawić:

- | | |
|------|--|
| VTR1 | Video Beta |
| VTR2 | Video de 8 mm. |
| VTR3 | Video VHS |
| VTR4 | Digitální video (DCR-VX 1000/9000 E, VHR-1000) |
| DVD | Cyfrowy odtwarzacz CD video |

3 Możesz teraz używać przyciski znajdujące się pod przykrywką pilota by nastawiać dodatkowe urządzenie.

- Jeśli podłączone urządzenie wyposażone jest w przełącznik COMMAND MODE, ustaw go w tej samej pozycji co przełącznik VTR 1234 DVD na pilocie telewizora.
- Jeśli podłączone urządzenie nie dysponuje daną funkcją odpowiadający tej funkcji przycisk na pilocie nie będzie działał.

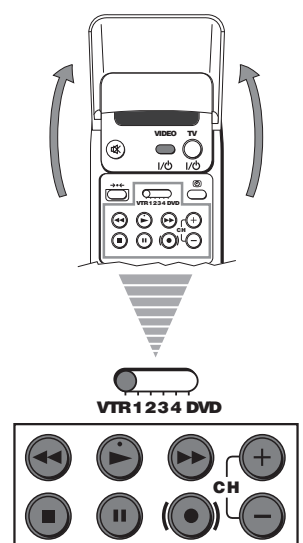

Optymalny kąt oglądania

i By osiągnąć optymalną jakość obrazu należy usytuować telewizor w taki sposób, by móc patrzeć na ekran pod kątem pokazanym poniżej.

Poziomy kąt patrzenia

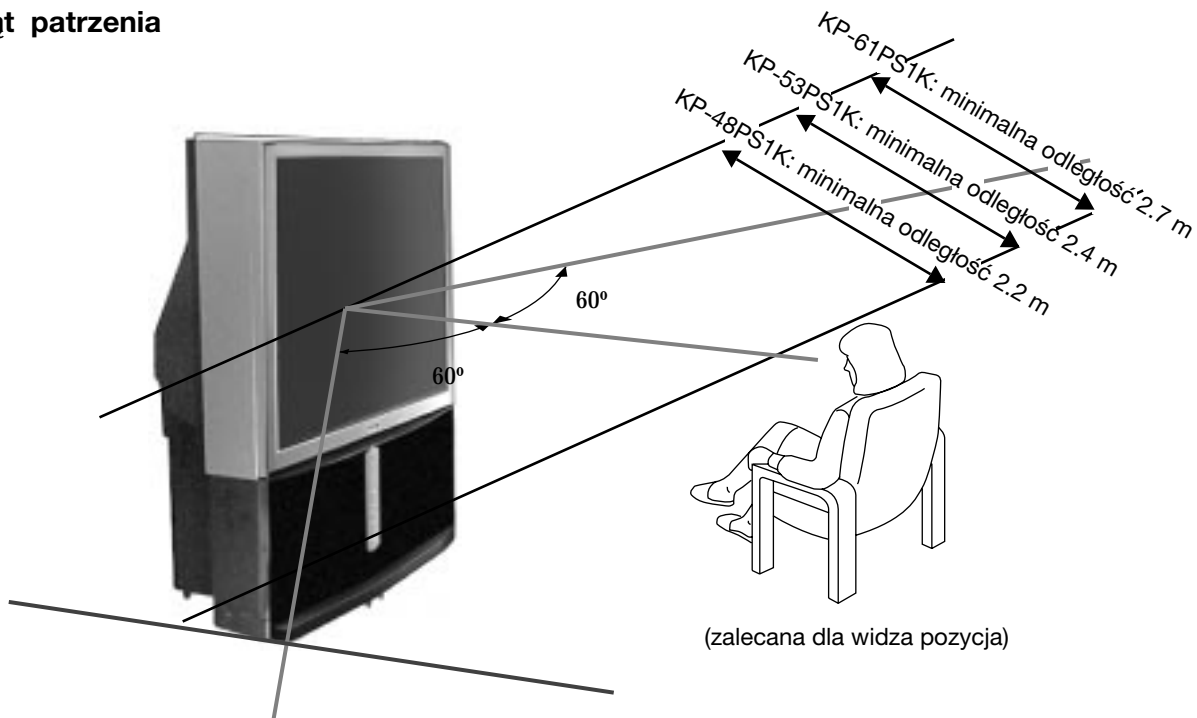

PL

Pionowy kąt patrzenia

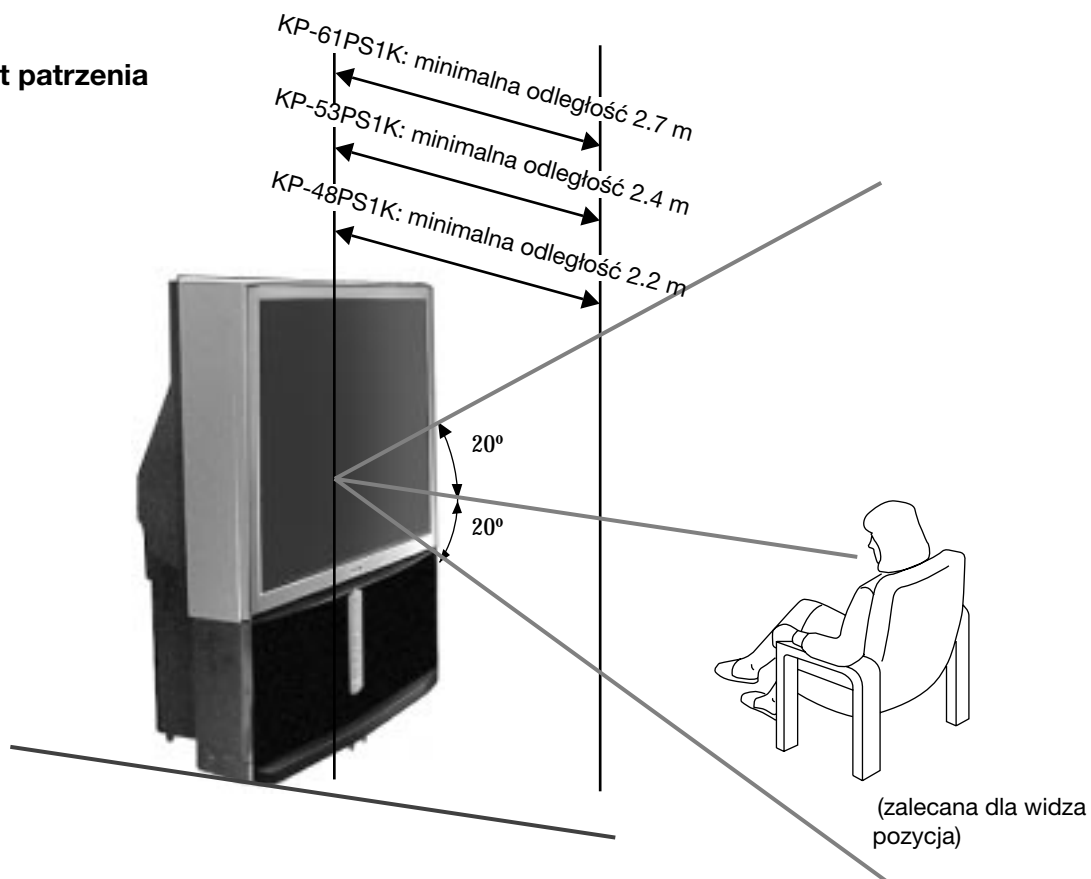

Dane techniczne

System TV

B/G/H, DK, I, L

System kódování barev

PAL, SECAM

NTSC 3.58, 4.43 (wyłącznie wejście video)

Zakresy kanałów

VHF: E2-E12

UHF: E21-E69

CATV: S1-S20

HYPER: S21-S41

D/K: R1-R12, R21-R69

I: UHF B21-B69

L: F2-F10, B-Q, F21-F69

Przewód przekazu obrazu

KP-61PS1K:

61 cali (przekątna obrazu ok. 155 cm)









KP-53PS1K:

53 cali (przekątna obrazu ok. 135 cm)

KP-48PS1K:

48 cali (przekątna obrazu ok. 122 cm)

Gniazda z tyłu

-   Gniazda wyjściowe głównego głośnika (2 złącza)
-  Wyjście audio (prawy, lewy) - złącza RCA.
-  1/  2 Złącze 21-stykowe EURO (norma CENELEC) w tym wejścia audio/video, wejście RGB, wyjście audio/video TV.
-  2/  2 Złącze 21-stykowe EURO (norma CENELEC) (SMARTLINK) w tym wejścia audio/video, wejście video S, wyjście audio video do wyboru.
-  3/  3 Złącze 21-stykowe EURO (norma CENELEC) w tym wejścia audio/video, wejście video S, wyjście audio/video (wyjście monitora).

Gniazda z przodu

Wejścia AV4:

 wejście video S - DIN 4- stykowe

 wejście video - złącze RCA

 wejście audio - złącza RCA

 gniazdo słuchawek - gniazdo mini stereo

Moc wyjściowa dźwięku

2 x 30 W (moc muzyczna)

2 x 15 W (RMS)

Moc wejściowa głównego głośnika

30 W (RMS) (jeśli jest używany jako główny głośnik)

Pobór mocy

225 W

Zużycie energii w trybie czuwania (standby)

< 0,7 W

Wymiary (szer. x wys. x głęb.)

KP-61PS1K: W przybliżeniu 1372 x 1547 x 642 mm

KP-53PS1K: W przybliżeniu 1218 x 1423 x 623 mm

KP-48PS1K: W przybliżeniu 1106 x 1340 x 562 mm

Waga

KP-61PS1K: W przybliżeniu 90 kg

KP-53PS1K: W przybliżeniu 76 kg

KP-48PS1K: W przybliżeniu 69 kg

Akcesoria w wyposażeniu

Pilot mod. RM-892 (1szt.)

Baterie do pilota (zgodne z normą IEC) (2szt.)

Inne dane

Obraz 100 Hz

Filtr cyfrowy (wysoka rozdzielczość)

TELETEXT, Fasttext, TOPtext

NexTVview

NICAM

Automatyczne wyłączenie

Smartlink

Cyfrowa detekcja zakłóceń

Korektor graficzny

Identyfikator Osobisty







Wygląd i dane techniczne mogą ulec zmianie bez wcześniejszego uprzedzenia.

Papier Ekologiczny - 100% bez chloru



Rozwiązywanie problemów

 Oto kilka prostych rozwiązań problemów związanych z obrazem i dźwiękiem.

Problem	Rozwiązanie
Brak obrazu (ekran jest ciemny), brak dźwięku.	<ul style="list-style-type: none"> Włącz telewizor do sieci. Naciśnij przycisk  z przodu telewizora. Jeśli pojawi się wskaźnik , naciśnij przycisk I/O na pilocie. Sprawdź podłączenie anteny. Wyłącz urządzenie na 3 lub 4 sekundy i ponownie je włącz przez naciśnięcie przycisku  z przodu telewizora.
Słaba jakość obrazu lub jego brak, lecz dobra jakość dźwięku.	<ul style="list-style-type: none"> Przy pomocy systemu menu wybierz "Regulacja obrazu" i wyreguluj poziom Kontrast, Kolor i Jasność.
Słaba jakość obrazu podczas odbioru sygnału video RGB.	<ul style="list-style-type: none"> Naciśnij kilkakrotnie przycisk  na pilocie aż symbol  1 pojawi się na ekranie.
Dobry obraz, brak dźwięku.	<ul style="list-style-type: none"> Naciśnij przycisk  +/- na pilocie. W systemie menu sprawdź, czy w menu "Funkcje" jest wybrana w pozycji "Głośnik" opcja "Główny".
Brak koloru w programach kolorowych.	<ul style="list-style-type: none"> W menu wybierz opcję "Regulacja obrazu" i wyreguluj balans kolorów.
Obraz ulega zniekształceniu przy zmianie programu lub przy czytaniu telegazety.	<ul style="list-style-type: none"> Wyłącz urządzenie podłączone do złącza 21-stykowego EURO z tyłu telewizora.
Na obrazie pojawiają się paski.	<ul style="list-style-type: none"> Wyreguluj osłabiacz RF (ATT). W tym celu skonsultuj rozdział "Stosowanie funkcji "Dalsze nastawianie".
Zakłócenia obrazu.	<ul style="list-style-type: none"> W systemie menu wyreguluj precyzyjne programowanie kanałów (ARC) by uzyskać lepszy odbiór obrazu. W tym celu skonsultuj rozdział "Stosowanie funkcji "Dalsze nastawianie".
Nie działa pilot.	<ul style="list-style-type: none"> Zmień baterie.
Miga wskaźnik trybu czuwania (standby).	<ul style="list-style-type: none"> Skontaktuj się z najbliższą stacją serwisową Sony.





-  • Jeśli w dalszym ciągu występują problemy, oddaj swój telewizor do naprawy wykwalifikowanemu xpersonelowi technicznemu.
- Nigdy nie otwieraj obudowy.

Bevezetés

Köszönjük, hogy ezt a Sony 100 Hz projekciós TV-t választotta.

A projekciós TV használata előtt figyelmesen olvassa el ezt az útmutatót és őrizze meg jövőbeni referenciákhoz.

Az útmutatóban használt jelképek:

-  Lehetséges kockázatok
-  Fontos információ
-  Információ a funkcióról
- 1,2.. Követendő utasítás sor
-  A távvezérlő árnyékolt gombjai mutatják a különböző utasítások végrehajtásához megnyomandó gombokat.
-  Információ az utasítások eredményéről.

Biztonsági előírások

 Minden televízió rendkívül magas feszültségen működik. A tűzveszély és az áramütés megelőzése érdekében tartsa be a mellékelt két háromszögben jelzett biztonsági előírásokat.

- Amennyiben a projekciós TV-t hideg helyről közvetlenül meleg helyre helyezi át vagy a helyiség hőmérsékletében hirtelen hőmérsékletváltozás áll be, a kép zavaros lehet illetve néhány helyen rossz színminőséget mutathat. Ez abból adódik, hogy a nedvesség lecsapódott a készüléken belüli tükrökön vagy lencséken. A projekciós TV használata előtt hagyja, hogy a nedvesség elpárologjon
- Ne tegye ki a képernyőt közvetlen fénynek, hogy tiszta képet kapjon. Amikor lehetséges, használjon a mennyezetről jövő megvilágítási pontokat.
- A kép huzamosabb ideig történő kimerevítése, pl. videojátékok vagy személyi számítógépek használatakor valamint programok 16:9 formátumban történő nézésekor, a képcsövet megrongálhatja. Ennek elkerülése végett tartsa a kép kontrasztját alacsony szinten.
- A képernyőt egy megnedvesített puha ronggyal tisztítsa. Ne használjon súrolószereket. Biztonsági intézkedésként húzza ki a készüléket annak tisztítása előtt.
- Kerülje a képernyő érintését, hogy a felületet ne karcolja meg.

Tartalomjegyzék

Bevezetés	99
Biztonsági előírások	99
Általános leírás	
A mellékelt tartozékok ellenőrzése	100
A projekciós TV gombjainak általános leírása	100
A távvezérlő gombjainak általános leírása	101
Üzembehelyezés	
Az elemek behelyezése a távvezérlőbe	102
Az antenna és a video csatlakoztatása	102
Első üzembehelyezés	
A projekciós TV bekapcsolása és automatikus hangolás	103
A színátfedések beállítása (Konvergencia)	105
Menürendszerek	
Bevezetés a képernyő menürendszereibe	105
Gyors útmutató a menükben való mozgáshoz	106
A menürendszerek használata:	
A kép beállítása	107
A hang beállítása	108
A "Jellemzők" menü használata	110
A TV kézi hangolása	111
Az adók egyéni beazonosítása	112
Programhelyek figyelmen kívül hagyása	113
A "További programok tárolása" funkció használata	114
Személyazonosítójának bevétele	115
A különböző funkciók bemutatása	116
A képegeometria beállítása RGB forráshoz	117
A bemenő források beazonosítása	118
Többszörös kép (Multi PIP)	119
Két kép a képernyőn (PAP)	119
Teletext	120
NexTView	122
Választható csatlakozások	
Választható készülékek csatlakoztatása	124
Választható készülékek használata	125
"Smartlink"	126
Egyéb Sony készülékek távvezérlői	126
Kiegészítő információ	
Optimális látószög	127
Műszaki jellemzők	128
Problémamegoldás	129

A mellékelt tartozékok ellenőrzése

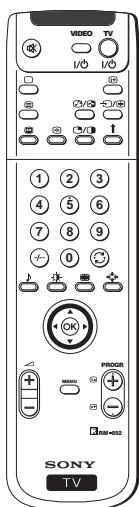

Egy távvezérlő
(RM-892)

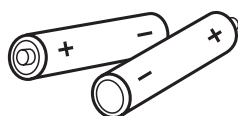

Két darab elem
(R6 típus)

A projekciós TV gombjainak általános leírása



(baloldali bemenetek)

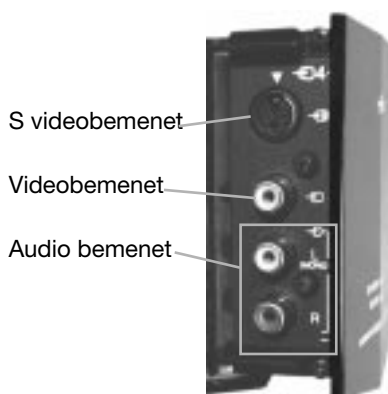

(jobboldali bemenetek)



Nyomja meg a projekciós TV előlapján lévő  jelet, hogy az elülső bemenetek láthatóak legyenek.

A távvezérlő gombjainak általános leírása

A gyári értékek visszaállítása

Használja a gyárban meghatározott kép és hangértékek visszaállításához illetve a projekciós TV újbóli beüzemeléséhez, mint az első üzembehelyezéskor. Miután a "Nyelv/Ország" menü megjelent a képernyőn, a használati utasítás "A projekciós TV bekapcsolása és automatikus hangolás" fejezetében leírtak szerint járjon el.

A video Bekapcsolása/Kikapcsolása

Nyomja meg a video be- és kikapcsolásához.

A hang elnémítása

Nyomja meg a hang elnémításához. A hang visszakapcsolásához nyomja meg újra.

A TV üzemmód kiválasztása

Nyomja meg a teletext vagy a videobemenet kikapcsolásához.

PAP (két kép a képernyőn)

További részletek a "Két kép a képernyőn (PAP)" fejezetben találhatóak.

A teletext kiválasztása

Nyomja meg a teletext megjelenítéséhez.

Az elektronikus program útmutató megjelenítése

Nyomja meg az elektronikus program útmutató (EPG) megjelenítéséhez. Nyomja meg újra annak eltüntetéséhez.

Képkimerevítés

Nyomja meg a televízió képének kimerevítéséhez. Nyomja meg újra, hogy normális TV képet lásson.

Csatornaválasztás

Nyomja meg a csatornák kiválasztásához.

Kétjegyű programhelyek, pl. 23, kiválasztásához nyomja meg először a +/- gombot, majd a 2-es és a 3-as gombokat. Ha eltéveszti az első számjegyet, üsse be a második számjegyet (0-tól 9-ig), majd ezt követően hajtsa végre újra a műveletet.

A hang üzemmód kiválasztása

Nyomja meg egymás után többször a hang üzemmód változtatásához.

A kép üzemmód kiválasztása

Nyomja meg egymás után többször a kép üzemmód kiválasztásához.

Hangerő szabályozás

Nyomja meg a televízió hangerejének szabályozásához.

i A televízió funkcióin kívül, minden színes gomb használható a teletexttel történő műveletekhez is. További információt a használati utasítás "Teletext" fejezetében talál.

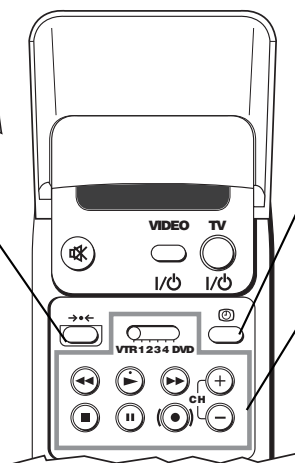

Az óra megjelenítése

Nyomja meg az óra megjelenítéséhez és eltüntetéséhez (csak teletext közvetítéskor működik).

A video működtetése

További részleteket az "Egyéb Sony készülékek távvezérlői" fejezetben talál.

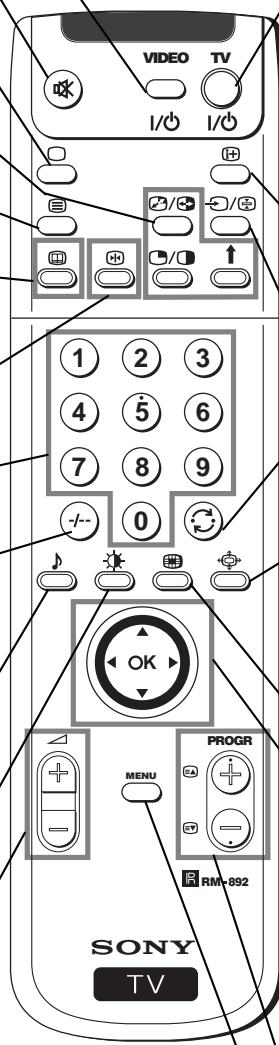

A televízió ideiglenes kikapcsolása

Nyomja meg a televízió ideiglenes kikapcsolásához (a készenléti üzemmód jelző kigyullad). Nyomja meg újra a készenléti üzemmódból (standby) való bekapcsoláshoz.

Az energiamegtakarítás érdekében ajánlatos a televíziót teljesen kikapcsolni, ha azt nem használja

⚠ Amennyiben 15-30 perc elteltével nincsen televíziójel és semmilyen gombot nem nyomtak le, a televízió automatikusan készenléti üzemmódba (standby) kapcsol.

Információ megjelenítése a képernyőn

Nyomja meg az összes utasítás képernyőn történő megjelenítéséhez. Nyomja meg újra annak törléséhez.

A bemenő forrás kiválasztása

Nyomja meg egymás után többször, amíg a kívánt bemenő forrás jelképe megjelenik a képernyőn.

Az utolsó választott csatornára való visszatérés

Nyomja meg az utolsó választott csatornára való visszatéréshez (az előző csatorna legalább 5 másodpercig kell képernyőn maradjon előzőleg).

A képernyő méret kiválasztása

Nyomja meg többször egymás után a képernyő méretének változtatásához. 4:3 a megszokott képhez vagy 16:9 a széles képernyő utánzásához. A 16:9 méret csak akkor áll rendelkezésre, ha kiválasztja a "Képbeállítás" menüből a "Digitális Mód" "DRC100" (PAL rendszerben).

Többszörös kép (Multi PIP)

Nyomja meg a Multi PIP módozat kiválasztásához. Nyomja meg újra annak törléséhez.

Joystick menüválasztáshoz

- Ha a MENU aktív
 - ▲ Egy szinttel feljebb
 - ▼ Egy szinttel lejjebb
 - ◀ Az előző menübe vagy választásba való belépés
 - ▶ A következő menübe vagy választásba való belépés
- OK A választás megerősítése
- Ha a MENU nem aktív:
 - ◀ Az utolsó választott menübe való közvetlen belépés.
- OK Általános programlista megjelenítése

Csatornaválasztás

Nyomja meg az előző vagy a következő csatorna kiválasztásához.

A menürendszer bekapcsolása

Nyomja meg, hogy a menü megjelenjen a képernyőn. Nyomja meg újra a kikapcsoláshoz, hogy normális televízió képernyőt lásson.

Az elemek behelyezése a távvezérlőbe

 Győződjön meg arról, hogy az elemeket a polarításoknak megfelelő helyzetben helyezi be. Óvja környezetünket! A használt elemeket az erre a célra kijelölt gyűjtőhelyen helyezze el.

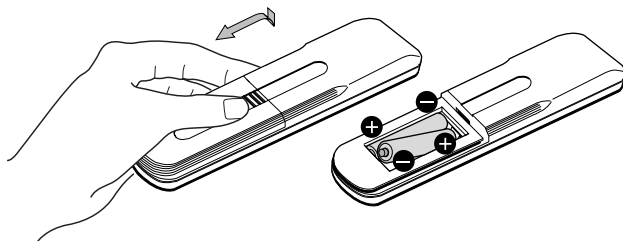

Az antenna és a video csatlakoztatá

 A csatlakozó vezetékek nincsenek mellékelve.

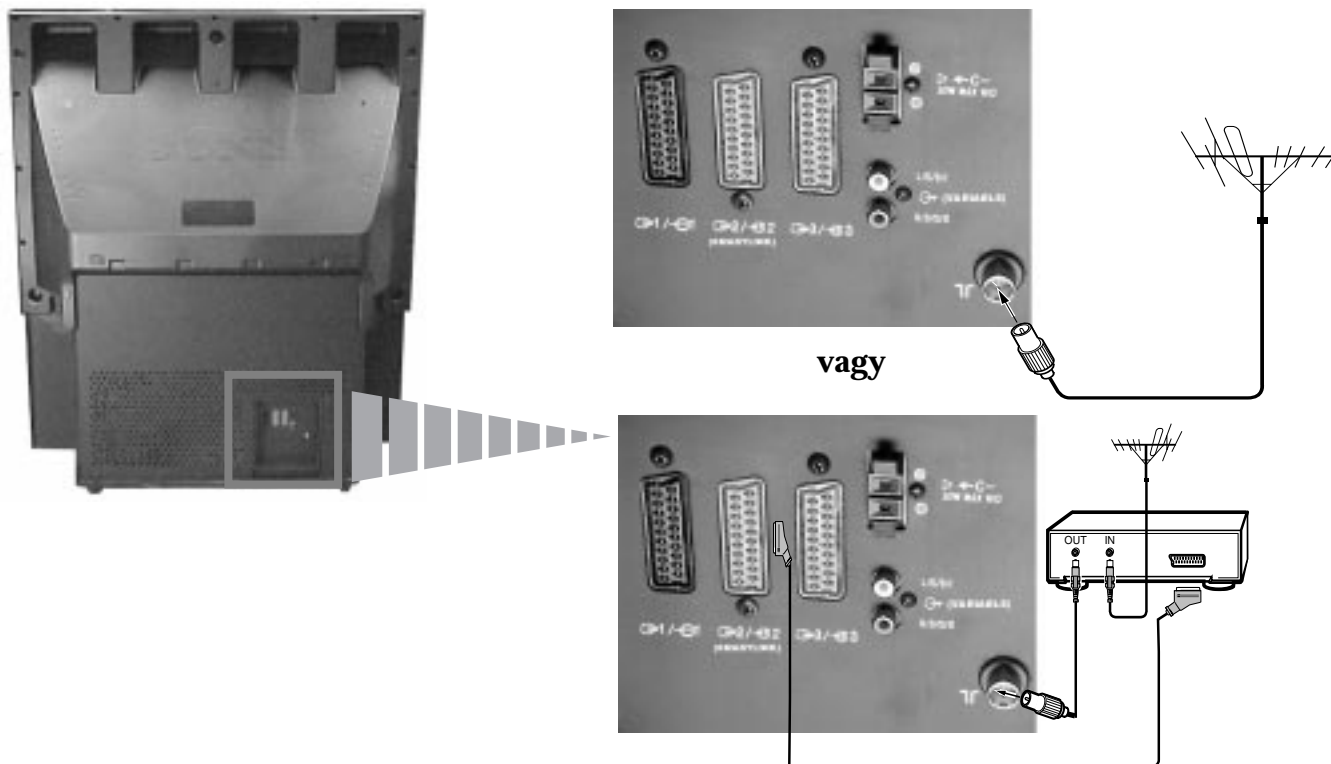

 Az eurocsatlakozó választható.
Ezen választható csatlakozó használatával javíthatja a kép- és hangminőséget a video használatakor.

 Amennyiben nem használ eurocsatlakozót, a projekciós TV automatikus hangolása után a videojel csatornát kézzel kell hangolnia. Lásd a "A TV kézi hangolása" fejezetet. Ezenkívül lásd a video használati utasítását a videojel csatorna megtalálásának módjához.

A projekciós TV bekapcsolása és automatikus hangolás

i A projekciós TV első bekapcsolásakor menüsorok jelennek meg a képernyőn, melyekkel 1) kiválaszthatja a menük nyelvét, 2) kiválaszthatja az országot, ahol a készüléket használni kívánja, 3) automatikusan megkeresheti és tárolhatja az összes rendelkezésre álló csatornát (televízióadó) és 4) megváltoztathatja a csatornák (televízióadók) képernyőn való megjelenésének sorrendjét.

Mindazonáltal, ha egy idő után szükségessé válik a menük nyelve, az ország újbóli megváltoztatása, az automatikus hangolás megismétlése (pl. költözés esetén) vagy a csatornák sorrendjének újbóli megváltoztatása, azt a (Beállítás) megfelelő menüjének kiválasztásával teheti meg.

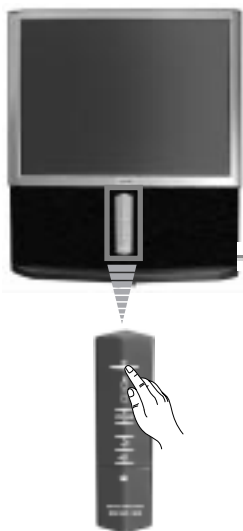

1 Csatlakoztassa a projekciós TV csatlakozóját a hálózati aljzatba (220-240 V váltakozó feszültség, 50Hz). A bekapcsoláshoz nyomja meg a projekciós TV előlapjának bekapcsolás/kikapcsolás gombját. A gomb első megnyomásakor a **Language/Country** (Nyelv/Ország) menü automatikusan megjelenik a képernyőn.

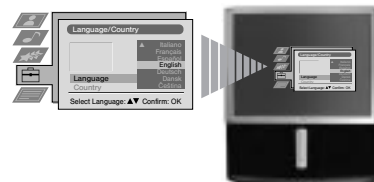

2 Nyomja a távvezérlő joystickjét vagy felé a nyelv kiválasztásához, majd ezt követően nyomja meg az **OK** gombot a választás megerősítésére. Ettől kezdve minden menü a választott nyelven jelenik meg.

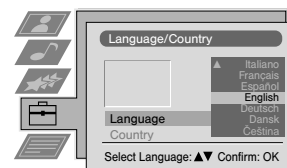

3 Nyomja a távvezérlő joystickjét vagy felé az ország kiválasztásához, ahol a projekciós TV-t használni kívánja, majd ezt követően nyomja meg az **OK** gombot a választás megerősítésére.

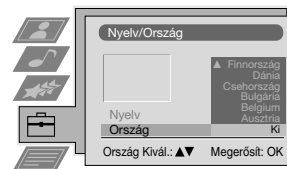

i Az ország helyett válassza a "Ki"-t, amennyiben nem kívánja, hogy a csatornák (televízióadók) meghatározott sorrendben kerüljenek tárolásra az 1. számú programhellyel kezdve.

4 Az automata hangolás menü a választott nyelven jelenik meg a képernyőn. Nyomja meg az **OK** gombot a **Igen** kiválasztásához.

Seretné elindítani az automatikus hangolást?
Igen: OK Nem:

5 A képernyőn megjelenik egy új menü, mely kéri Öntől, hogy ellenőrizze az antenna csatlakoztatását. Ellenőrizze az antenna csatlakoztatását, majd nyomja meg az **OK** gombot az automatikus hangolás megkezdéséhez.

Kérem igazolja, hogy az antenna csatlakoztatva van
Igen: OK Nem:

i A projekciós TV elkezd automatikusan hangolni és rögzíteni az összes rendelkezésre álló csatornát (televízióadót).

A Ez a művelet eltarthat néhány percig. Legyen türellemmel és ne nyomjon meg egyetlen gombot sem a hangolás folyamata alatt, mivel ellenkező esetben a folyamat nem fejeződik be.

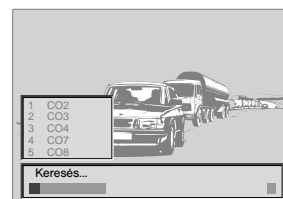

folytatódik...





6  Miután a projekciós TV hangolta és rögzítette az összes csatornát (televízióadó), a képernyőn automatikusan megjelenik a Programhelyek menü, hogy megváltoztathassa a csatornák képernyőn történő megjelenésének sorrendjét.

a) Ha nem kívánja a csatornák sorrendjét megváltoztatni, menjen a 7. lépéshez.

b) Ha meg kívánja változtatni a csatornák sorrendjét:

1 Nyomja a távvezérlő joystickjét **▼** vagy **▲** felé a programszám kiválasztásához a csatornával (televízióadó), melynek helyét meg kívánja változtatni, majd ezt követően nyomja a **▶** felé.

2 Nyomja a távvezérlő joystickjét **▼** vagy **▲** felé az új programszám kiválasztásához, melyen a kiválasztott csatornát (televízióadó) rögzíteni kívánja, majd nyomja meg az **OK**-t.

 A választott csatorna új programhelyre kerül és a többi csatornák is ennek megfelelően változnak.

3 Ismételje meg a b1) és b2) lépést a televíziócsatornák újbóli átrendezéséhez.

7 Nyomja meg a **MENU** gombot a normális televízióképhez való visszatéréshez.

 *A projekciós TV működésre kész.*

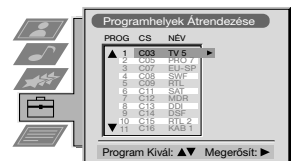

A színátfedések beállítása (Konvergencia)

i A földmágnesesség következtében a kép határozatlan lehet, a képek kontúrján a különböző színek keveredhetnek. Ebben az esetben a továbbiakban leírtak szerint járjon el.



A piros, zöld és kék vonalak autokonvergenciája

- 1 Nyomja meg a **↓** jelet a televízió előlapján, hogy az előlő csatlakozások láthatóvá váljanak.
- 2 Nyomja meg az előlő csatlakozások jobb oldalán található **⊕** gombot.

👉 Megkezdődik az autokonvergencia funkció, mely körülbelül 10 másodpercig tart. Amikor a fehér kereszt eltűnik a képernyőről, a projekciós TV működésre kész.

Megjegyzés:

Az autokonvergencia funkció nem működik ha

- nincsen bemeneti jel.
- gyenge a bemeneti jel.
- a képernyő erős fényforrásnak vagy közvetlen napsugárzásnak van kitéve.
- a teletextet nézi.
- a NexTViewt nézi.

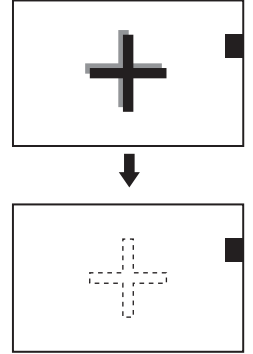

Bevezetés a képernyő menürendszerébe

i Ez a projekciós TV egy a képernyőn megjelenő menürendszert alkalmaz a különböző műveletekben való eligazodáshoz. Használja a távvezérlő következő gombjait a menükben történő mozgáshoz:



- 1 Nyomja meg a **MENU** gombot, hogy a menü első szintje megjelenjen a képernyőn.



- 2
 - A kívánt menü vagy opció kiemeléséhez nyomja a joysticket **▲** vagy **▼** felé.
 - A választott menübe vagy opcióba történő belépéshez nyomja **▶** felé.
 - A menübe vagy az előző opcióhoz való visszatéréshez nyomja **◀** felé.
 - A választott opció beállításainak módosításához nyomja **▼/▲/◀** vagy **▶** felé.
 - Választásának megerősítésére és rögzítésére nyomja meg az **OK** gombot.

Joystick:



nyomja **▼/▲/◀** vagy **▶** felé



nyomja meg az **OK** gombot.

- 3 Nyomja meg a **MENU** gombot a normális televízióképhez való visszatéréshez.

A kép beállítása

i Bár a kép gyárilag be van állítva, azt ízlése szerint módosíthatja.



1 Nyomja meg a távvezérlő **MENU** gombját, hogy a menü megjelenjen a képernyőn.

2 Nyomja a joysticket **▶** felé a **Képbeállítás** menübe való belépéshez.

3 Nyomja a joysticket **▼** vagy **▲** felé a módosítani kívánt jellemző kiválasztásához, majd ezt követően nyomja azt **▶** felé. Nézze meg a következő táblázatot a választáshoz és minden egyes jellemzőre vonatkozó eredmény megtekintéséhez.

Kép üzemmód	▼ Élő (élő programokhoz)
	Egyéni (egyéni ízléshez)
	Mozi (filmekhez)
	▲ Játék (elektronikus játékokhoz)
Kontraszt	◀ Több ▶ Kevesebb
Fényerő*	◀ Sötétebb ▶ Világosabb
Szinteltetés*	◀ Több ▶ Kevesebb
Képélesség*	◀ Finomabb ▶ Élesebb
Színárnyalat**	◀ Pirosas ▶ Zöldebb
Törlés	⊙ Visszaállítja a gyári képbeállítást.
AI (mesterséges intelligencia)	▲ Ki : normális
	▼ Be : A kontrasztszint automatikus optimalizálása a TV jel függvényében.
Auto Képzaj-sz r	▲ Ki : normális
	▼ Be : Csökkenti a kép zajszintjét gyenge TV jelek esetén.
Digitális Mód	▲ DRC 50 : javítja a képfelbontást, szövegek képernyőn való olvasásához optimális.
	▼ DRC 100 : javítja a képfelbontást, pislogásmentes képet készít.

* Csak a Kép üzemmód Egyéni kiválasztásával módosítható.

** Csak NTSC színrendszerekhez áll rendelkezésre (pl. USA videokazetták)

4 Nyomja a joysticket **▲**, **▼**, **◀/▶** felé a kiválasztott jellemző beállításának módosításához, majd ezt követően nyomja meg az **OK** gombot az új beállítás rögzítéséhez.

5 Ismétlje meg a 3. és 4. lépéseket egyéb beállítások módosításához.

6 Nyomja meg a **MENU** gombot a normális televízióképhez való visszatéréshez.

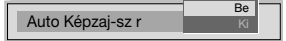
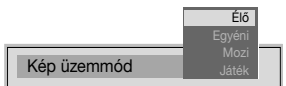

HU

A kép üzemmód gyors változtatása

i A kép üzemmód gyorsan változtatható a Képbeállítás menübe történő bemenetel nélkül.

1 Nyomja meg többször egymást követően a távvezérlő **✱** gombját a közvetlen hozzáféréshez és válassza a kívánt kép üzemmódot **Élő**, **Egyéni**, **Mozi** vagy **Játék**.

2 Nyomja meg az **OK** gombot a normális televízióképhez való visszatéréshez.

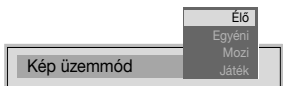

A hang beállítása

i Bár a hang gyárilag be van állítva, azt ízlése szerint módosíthatja.



1 Nyomja meg a távvezérlő **MENU** gombját, hogy a menü megjelenjen a képernyőn.

2 Nyomja a joysticket a ▼ felé a **♪** jelkép kiválasztásához, majd ezt követően nyomja a ► felé a **Audio beállítás** menübe való belépéshez.

3 Nyomja a joysticket ▼ vagy ▲ felé a módosítani kívánt jellemző kiválasztásához, majd ezt követően nyomja azt ► felé. Nézze meg a következő táblázatot a választáshoz és minden egyes jellemzőre vonatkozó eredmény megtekintéséhez.

- Ekvalizer Üzem mód ▼ Egyéni** (egyéni ízléshez)
- Ének
 - Jazz
 - Rock
 - Pop
 - ▲ **Normál** (rögzített érték, nem beállítható)

***Ekvalizer beállítás** Nyomja a joysticket ► vagy ◀ felé a módosítani kívánt frekvenciasáv kiválasztásához, majd ezt követően nyomja ▼ vagy ▲ felé annak beállításához. Végül nyomja meg az **OK** gombot az új beállítás rögzítésére.

- | | |
|--------------------------|---|
| Balansz | ◀ Bal ► Jobb |
| Loudness | ▼ Ki : normális
▲ Be : zenei programokhoz |
| Térhatás | ▼ Ki : normális
▲ Be : speciális akusztikai hatásokhoz |
| Auto.Hangerőszab. | ▼ Ki : a hangerő az adójeltől függően változik
▲ Be : a csatornák hangereje megmarad az adójeltől függetlenül (pl. hirdetésekénél) |
| Kettős hang | • Sztereo adásokhoz:
▼ Mono
▲ Sztereo

• Kétnyelvű adásokhoz:
▼ Mono (mono csatornához, ha rendelkezésre áll)
A (az 1. csatornához)
B (az 2. csatornához)

<i>Fülhallgató:</i>
◻ Hangerő ◀ Kevesebb ► Több

◻ Kettős hang
• Sztereo adásokhoz:
▼ Mono
▲ Sztereo

• Kétnyelvű adásokhoz:
▼ Mono (mono csatornához, ha rendelkezésre áll)
A (az 1. csatornához)
B (az 2. csatornához)
▲ PAP (csak ha PAP be van kapcsolva) |

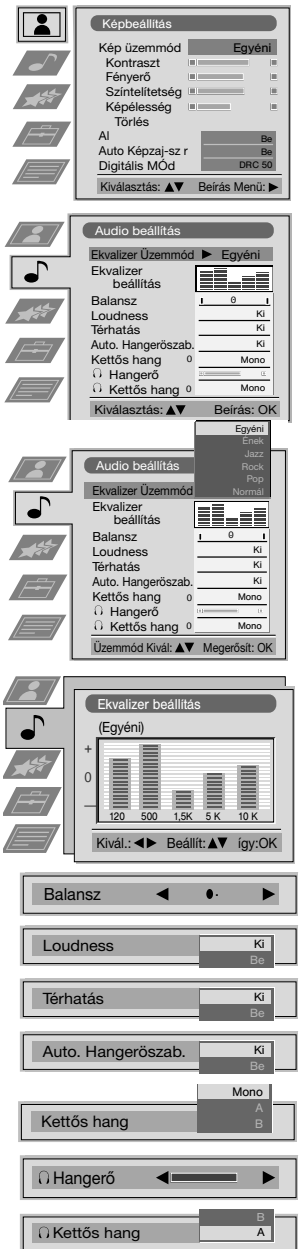

* Állandó formában csak akkor rögzíthető, ha az Ekvalizer Üzem módban Egyéni-t választott, a többi módozatok (Ének, Jazz, Rock vagy Pop) csak a következő ekvalizer üzemmód változtatásig maradnak rögzítve.

folytatódik...



4 Nyomja a joysticket ▼, ▲, ◀ vagy ▶ felé a választott jellemző beállításának módosításához, majd ezt követően nyomja meg az **OK** gombot az új beállítás rögzítéséhez.

5 Ismételje meg a 3. és 4. lépéseket egyéb beállítások módosításához.

6 Nyomja meg a **MENU** gombot a normális televízióképhez való visszatéréshez.

A hang üzemmód gyors változtatása

i A hang üzemmód gyorsan változtatható az Audio beállítás menübe történő bemenetel nélkül.

1 Nyomja meg többször egymást követően a távvezérlő  gombját a közvetlen hozzáféréshez és válassza a kívánt hang üzemmódot **Egyéni, Ének, Jazz, Rock, Pop** vagy **Normál**.

2 Nyomja meg az **OK** gombot a normális televízióképhez való visszatéréshez.



A "Jellemzők" menü használata

i Ez a menü lehetővé teszi

- a) Választhat, hogy a hangot közvetlenül a projekciós TV-ről vagy egy külső erősítőn keresztül kívánja hallgatni.
- b) Kiválaszthat egy időtartamot, melynek elteltével a projekciós TV automatikusan készenléti üzemmódba (standby) kapcsol.
- c) Zárhatja a projekciós TV gombjait, így csak a távvezérlő gombjainak használatával működtetheti azt.
- d) Kiválaszthatja a kimeneti forrást az eurocsatlakozóhoz $\rightarrow 2/ \rightarrow 2$ SMARTLINK. Így az eurocsatlakozón keresztül rögzíthet miközben egy másik forrásról jövő adást néz (ha videoja rendelkezik Smartlinkkel, ez az eljárás szükségtelen).



- 1** Nyomja meg a távvezérlő **MENU** gombját, hogy a menü megjelenjen a képernyőn.
- 2** Nyomja a távvezérlő joystickjét a **▼** felé a **★** jelkép kiválasztásához, majd ezt követően nyomja a **▶** felé a **Jellemzők** menübe való belépéshez.
- 3** Nyomja a távvezérlő joystickjét a **▼** vagy **▲** felé a kívánt menüopció kiválasztásához, majd ezt követően nyomja a **▶** felé. (nézze meg a lenti táblát minden egyes opció eredményének megtekintéséhez)
- 4** Nyomja a távvezérlő joystickjét **▼** vagy **▲** a kívánt opció beállításának módosításához, majd ezt követően nyomja meg az **OK** gombot ennek rögzítéséhez.
- 5** Nyomja meg a **MENU** gombot a normális televízióképhez való visszatéréshez.

Jellemzők	Eredmény/Művelet
Hangszóró	<ul style="list-style-type: none"> ▼ Fő (a projekciós TV hangja) ▲ Center be (egy külső erősítő hangja)
Kikapcsolásidőzítő	<ul style="list-style-type: none"> ▲ Ki 10 perc 20 perc ... 90 perc <p>i • Egy perccel a projekciós TV készenléti üzemmódba (standby) kapcsolása előtt, a fennmaradó idő a képernyőn automatikusan kijelzésre kerül. • Televízió nézés közben nyomja meg a ⏏ gombot a kikapcsolásig fennmaradó idő megtekintésére. • A projekciós TV készenléti üzemmódból történő bekapcsolásához nyomja meg a távvezérlő I/O gombját.</p>
Gyermekzár	<ul style="list-style-type: none"> ▼ Ki (normál üzemmód) ▲ Be (a projekciós TV gombjai nem működnek, a projekciós TV csak a távvezérlő használatával működik)
AV2 Kimenet	<ul style="list-style-type: none"> ▼ TV (az antenna audio/video jele) AV1 (az eurocsatlakozó $\rightarrow 1/ \rightarrow 1$ audio/video jele) AV2 (az eurocsatlakozó $\rightarrow 2/ \rightarrow 2$ audio/video jele (SMARTLINK)) AV3 (az eurocsatlakozó $\rightarrow 3/ \rightarrow 3$ audio/video jele) ▲ AV4 (a projekciós TV előlapján lévő csatlakozó $\rightarrow 4$ audio/video jele)

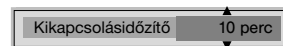
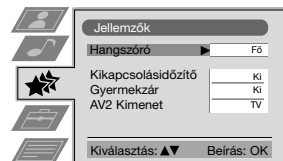

A TV kézi hangolása

i Ezt a funkciót abban az esetben használja, ha a csatornákat (televízióadókat) vagy videobemenetet egyesével, a kívánt programszámmal akarja hangolni.



- 1 Nyomja meg a távvezérlő **MENU** gombját, hogy a menü megjelenjen a képernyőn.
- 2 Nyomja a távvezérlő joystickjét ▼ felé a  jelkép kiválasztásához, majd ezt követően nyomja azt ► felé a **Beállítás** menübe való belépéshez.
- 3 Nyomja a távvezérlő joystickjét ▼ vagy ▲ felé a **Beállítási útmutató** kiválasztásához, majd ezt követően nyomja azt ► felé.
- 4 Nyomja a távvezérlő joystickjét ▼ vagy ▲ felé a **Kézi hangolás** kiválasztásához, majd ezt követően nyomja azt ► felé.
- 5 Nyomja a távvezérlő joystickjét ▼ vagy ▲ felé annak a programszámnak (pozíció) a kiválasztásához, melyre a televízióadót vagy videocsatornát hangolni kívánja (videocsatornának a "0" pozíció kiválasztását javasoljuk). Nyomja kétszer a joysticket ► felé a **NORMA** oszlop kiemeléséhez.
- 6 Nyomja a joysticket ▼ vagy ▲ felé a televízió sugárzási rendszer és videocsatorna (**B/G** Nyugat-Európában, **L** Franciaországban, **I** Nagy-Britanniában vagy **D/K** Kelet-Európában) vagy külső bemeneti forrás **EXT** kiválasztásához. Ezt követően nyomja a joysticket ► felé a **CS** oszlop kiemeléséhez.
- 7 Nyomja joysticket ▼ vagy ▲ felé a csatornatípus kiválasztásához, "**C**" földi csatornákhöz (televízióadókhöz vagy videocsatornához), "**S**" kábelcsatornákhöz vagy "**F**" közvetlen frekvenciabemenetekhez. Ezt követően nyomja a joysticket ► felé.
 - 8 a) Ha ismeri a televízióadó, videocsatornajelet vagy frekvencia csatornaszámát, nyomja meg a számgombokat a szám közvetlen beviteléhez. Ezt követően nyomja meg az **OK** gombot a rögzítéshez.
 - b) Ha nem ismeri a csatornaszámot, nyomja a joysticket ▼ felé a **Keres** (keresés) kiválasztásához, majd a projekciós TV automatikusan elkezd keresni a következő televízióadó csatornát vagy videojel csatornát. Ha ez nem az, amelyiket Ön rögzíteni kíván, nyomja a joysticket ▼ felé másik csatorna kereséséhez. Amikor megtalálja a rögzíteni kívánt csatornát, nyomja meg az **OK** gombot.
 - c) Külső bemeneti forrásokhoz (EXT) nyomja a joysticket ▼ felé azon bemeneti forrás kiválasztásához, melyhez a készülék csatlakoztatásra került. (AV1, AV2, AV3 vagy AV4). Ezt követően nyomja meg az **OK** gombot a rögzítéshez.
- 9 A többi csatorna hangolásához és rögzítéséhez ismétlje meg a 4-től a 8. a), b) vagy c) lépéseket.
- 10 Nyomja meg a **MENU** gombot a normális televízióképhez való visszatéréshez.

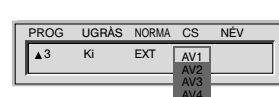
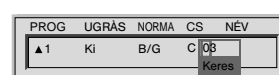
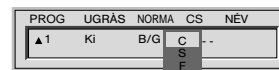
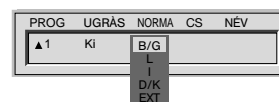
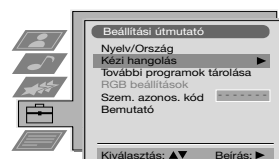
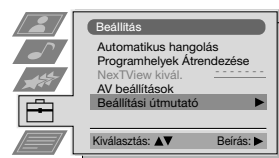
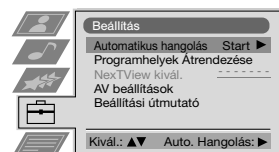

HU

 A projekciós TV működésre kész.

Az adók egyéni beazonosítása

1 Normál esetben a csatornanevek (televízióadók) a teletexten keresztül automatikusan lehívhatók, amennyiben az rendelkezésre áll. Mindazonáltal egy legfeljebb öt karakterből álló nevet adhat egy csatornának vagy videobemenetnek. Ezáltal könnyen beazonosíthatja a képernyőn megjelenő csatornát (televízióadót) vagy videoforrást.



- 1** Nyomja meg a távvezérlő **MENU** gombját, hogy a menü megjelenjen a képernyőn.
- 2** Nyomja a távvezérlő joystickjét **▼** felé a jelkép kiválasztásához, majd ezt követően nyomja azt **▶** felé a **Beállítás** menübe való belépéshez.
- 3** Nyomja a távvezérlő joystickjét **▼** vagy **▲** felé a **Beállítási útmutató** kiválasztásához, majd ezt követően nyomja azt **▶** felé.
- 4** Nyomja a távvezérlő joystickjét **▼** vagy **▲** felé a **Kézi hangolás** kiválasztásához, majd ezt követően nyomja azt **▶** felé.
- 5** Nyomja a távvezérlő joystickjét **▼** vagy **▲** felé az elnevezni kívánt csatorna számának kiválasztásához.
- 6** Nyomja a joysticket többször egymást követően **▶** felé, amíg a **NÉV** oszlop első elemét kiemelte.
- 7** Nyomja a távvezérlő joystickjét **▼** vagy **▲** felé egy betű, szám, “+” vagy egy üres hely kiválasztásához, majd ezt követően nyomja azt **▶** felé a karakter megerősítéséhez. A többi négy karaktert ugyanilyen módon válassza ki.
- 8** Miután kiválasztotta az összes karaktert, nyomja meg az **OK** gombot.
- 9** Ismételje meg az 5-től a 8. lépéseket a többi csatorna felcímezéséhez.
- 10** Nyomja meg a **MENU** gombot a normális televízióképhez való visszatéréshez.

Egy címkézett csatorna kiválasztásakor, annak neve néhány másodpercig megjelenik a képernyőn.



Programhelyek figyelmen kívül hagyása

i Ezt a projekciós TV-t beprogramozhatja úgy, hogy **PROGR +/-** gombokkal történő csatornaválasztás közben a nem kívánt programhelyeket figyelmen kívül hagyja. Ha a későbbiekben a figyelmen kívül hagyott programhelyeket vissza kívánja nyerni, a továbbiakban leírt módon járjon el, azonban a 6. lépésben **Ki-t** válasszon a **Be** helyett.



1 Nyomja meg a távvezérlő **MENU** gombját, hogy a menü megjelenjen a képernyőn.

2 Nyomja a távvezérlő joystickjét **▼** felé a **Beállítás** jelkép kiválasztásához, majd ezt követően nyomja azt **▶** felé a **Beállítás** menübe való belépéshez.

3 Nyomja a távvezérlő joystickjét **▼** vagy **▲** felé a **Beállítási útmutató** kiválasztásához, majd ezt követően nyomja azt **▶** felé.

4 Nyomja a távvezérlő joystickjét **▼** vagy **▲** felé a **Kézi hangolás** kiválasztásához, majd ezt követően nyomja azt **▶** felé.

5 Nyomja a távvezérlő joystickjét **▼** vagy **▲** felé annak a csatornahelynek a kiválasztásához, melyet figyelmen kívül kíván hagyni, ezt követően nyomja a joysticket **▶** felé a **UGRÁS** oszlopba történő bemenetelhez.

6 Nyomja a joysticket **▼** felé a **Be** kiválasztásához, majd ezt követően nyomja meg az **OK** gombot annak rögzítésére.

7 Ismételje meg az 5. és 6. lépéseket egyéb programhelyek figyelmen kívül hagyására.

8 Nyomja meg a **MENU** gombot a normális televízióképhez való visszatéréshez.

👍 A **PROGR +/-** gombbal történő csatornaválasztáskor ez nem jelenik meg. Mindazonáltal, az említett csatornát ki lehet választani a számgombok közül a csatornának megfelelő szám megnyomásával.

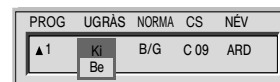
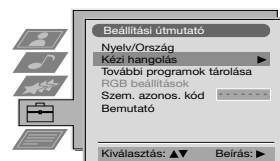
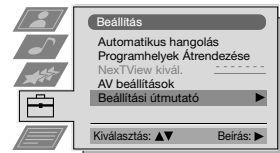

HU

A "További programok tárolása" funkció használata

- 1** Ez a funkció lehetővé teszi
- a) Egy adójel intenzitásának egyéni csökkentését, amikor a helyi antenna jele nagyon intenzív (csíkok a képen).
 - b) Minden egyes csatorna hangerejének egyéni beállítását.
 - c) Annak ellenére, hogy az automata finomhangolás (AFT) állandóan be van kapcsolva, lehetséges a finomhangolás kézi elvégzése a jobb képértel érdekében, ha a kép eltorzulva jelenik meg.
 - d) Az AV kimenet hangolása a kódolt jelű programhelyekre, mint pl. egy fizető televízió dekódere. Így a projekciós TV-hez csatlakoztatott videokészülék rögzíti a dekódolt jelet.



- 1** Nyomja meg a távvezérlő **MENU** gombját, hogy a menü megjelenjen a képernyőn.
- 2** Nyomja a távvezérlő joystickjét **▼** felé a jelkép kiválasztásához, majd ezt követően nyomja azt **▶** felé a **Beállítás** menübe való belépéshez.
- 3** Nyomja a távvezérlő joystickjét **▼** vagy **▲** felé a Beállítási útmutató kiválasztásához, majd ezt követően nyomja azt **▶** felé.
- 4** Nyomja a távvezérlő joystickjét **▼** vagy **▲** felé a **További programok tárolása** kiválasztásához, majd ezt követően nyomja azt **▶** felé.
- 5** Nyomja a joysticket **▼** vagy **▲** felé a megfelelő programszám kiválasztásához, majd ezt követően többször egymás után nyomja azt **▶** felé, hogy kiválassza.
 - a) **ATT** (RF csökkentő)
 - b) **HANG.** (egyéni hangerőszabályzás)
 - c) **AFT** (automata finomhangolás)
 - d) **DEKÓDER**

A kiválasztott jellemző szint változtat.

- 6 a) ATT**
Nyomja a joysticket **▼** felé a **Be** kiválasztásához, majd ezt követően nyomja meg az **OK** gombot. Ismétlje meg az 5. és 6. a) lépéseket a többi csatorna csökkentéséhez.
- b) HANG**
Nyomja a joysticket **▼** vagy **▲** felé a csatorna hangerejének beállításához -7 és +7 között, majd ezt követően nyomja meg az **OK** gombot. Ismétlje meg az 5. és 6. b) lépéseket a többi csatorna hangszintjének beállításához.
- c) AFT**
Nyomja a joysticket **▼** vagy **▲** felé a csatorna frekvenciaszintjének beállításához -15 és +15 között, majd ezt követően nyomja meg az **OK** gombot. Ismétlje meg az 5. és 6. c) lépéseket a többi csatorna finomhangolásának elvégzéséhez.
- d) DEKÓDER**
Nyomja a joysticket **▼** vagy **▲** felé **AV1** (az /) eurocsatlakozóhoz csatlakoztatott dekóderhez) vagy **AV2** (az / /) (SMARTLINK) eurocsatlakozóhoz csatlakoztatott dekóderhez) kiválasztásához, majd ezt követően nyomja meg az **OK** gombot. Ismétlje meg az 5. és 6. d) lépéseket az AV1 vagy AV2 kimenet kiválasztásához egyéb programhelyeken.

1 A projekciós TV hátulján lévő / vagy / / (SMARTLINK) eurocsatlakozóhoz csatlakoztatott videohoz kötött dekóder esetén, ennek a dekódernek a képe ezen a programszámon jelenik meg.

- 7** Nyomja meg a **MENU** gombot a normális televízióképhez való visszatéréshez.

A projekciós TV működésre kész.

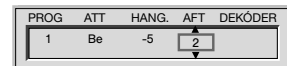
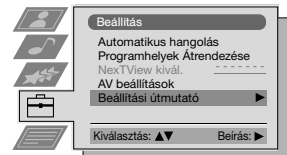
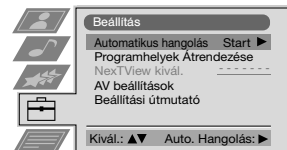
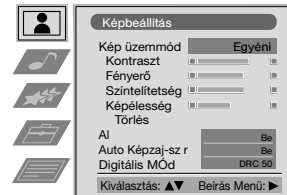

Személyazonosítójának bevitele

i Egy legfeljebb tizenegy karakterből (betűl vagy számok) álló biztonsági kódot adhat a projekciós TV-nek. Lopás esetén ez megkönnyíti visszaszerzését.

A Ezt a kódot csak egyszer lehet bevinni!
Győződjön meg arról, hogy azt felírta pl. ebben a használati utasításban, hogy el ne felejtse.



1 Nyomja meg a távvezérlő **MENU** gombját, hogy a menü megjelenjen a képernyőn.

2 Nyomja a távvezérlő joystickjét **▼** felé a **☰** jelkép kiválasztásához, majd ezt követően nyomja azt **▶** felé a **Beállítás** menübe való belépéshez.

3 Nyomja a távvezérlő joystickjét **▼** vagy **▲** felé a **Beállítási útmutató** kiválasztásához, majd ezt követően nyomja azt **▶** felé.

4 Nyomja a távvezérlő joystickjét **▼** vagy **▲** felé a **Szem. azonos. kód** kiválasztásához, majd ezt követően nyomja azt **▶** felé.

5 Nyomja a távvezérlő joystickjét **▼** vagy **▲** felé egy betű, „+” vagy üres hely kiválasztásához, majd ezt követően nyomja azt **▶** felé a karakter megerősítéséhez. Ugyanezen a módon válassza ki a többi tíz karaktert.

6 Miután minden karaktert kiválasztott, nyomja meg az **OK** gombot. Egy újabb menü jelenik meg automatikusan a képernyőn, mely megkérdezi, hogy biztosan akarja-e a bevitt kód rögzítését.

7 a) Ha nem kívánja ezt a kódot rögzíteni, nyomja a joysticket **◀** felé, majd ismétlje meg a 4-től a 6. lépéseket egy új kód bevitelére.

b) Ha ez a rögzíteni kívánt kód, nyomja meg az **OK** gombot.

A Ne feledje, hogy a kódot csak egyszer lehet bevinni.

8 Nyomja meg a **MENU** gombot a normális televízióképhez való visszatéréshez.

👉 Amikor a Beállítási útmutató, Szem. azonos. kód opciójába lép, mindig a bevitt kód jelenik majd meg és soha nem léphet be újra ebbe az opcióba.

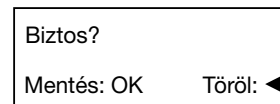
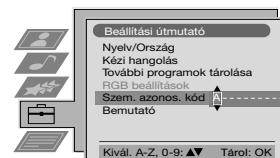
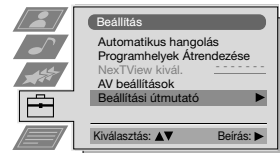
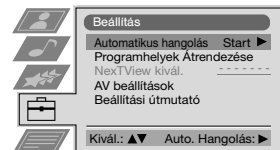

HU

A különböző funkciók bemutatása

i Ez a funkció átfogó áttekintést nyújt a projekciós TV néhány funkciójáról.

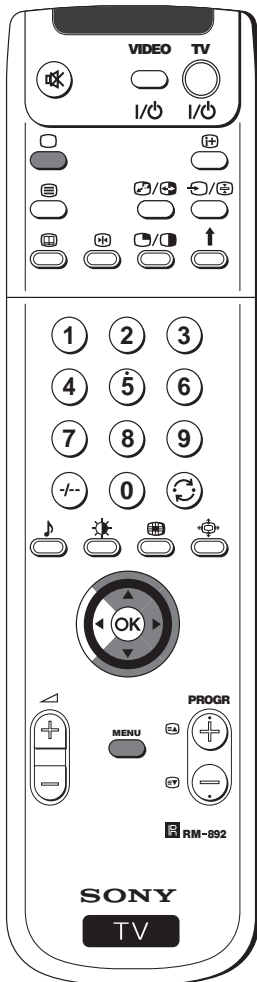

1 Nyomja meg a távvezérlő **MENU** gombját, hogy a menü megjelenjen a képernyőn.

2 Nyomja a távvezérlő joystickjét **▼** felé a **Beállítás** jelkép kiválasztásához, majd ezt követően nyomja azt **▶** felé a **Beállítás** menübe való belépéshez.

3 Nyomja a távvezérlő joystickjét **▼** vagy **▲** felé a **Beállítási útmutató** kiválasztásához, majd ezt követően nyomja azt **▶** felé.

4 Nyomja a távvezérlő joystickjét **▼** vagy **▲** felé a **Bemutató** kiválasztásához, majd ezt követően nyomja azt **▶** felé a bemutató elindításához.



☝ A képernyőn megkezdődik a projekciós TV legtöbb funkciójáról szóló képsor bemutatása.

Megjegyzés:

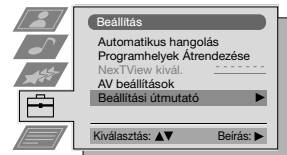
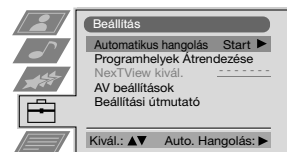

Nyomja meg a távvezérlő **◻** gombját a bemutató megszakításához és a normális televízióképhez való visszatéréshez.



A képgéometria beállítása RGB forráshoz

i Egy RGB jelforrás, pl. egy DVD (digitális videolemezjátszó), 1/  eurocsatlakozóhoz történő csatlakoztatásakor, előfordulhat, hogy szükséges a képgéometria beállítása.



1 Nyomja meg többször egymás után a távvezérlő  gombját, amíg a 1 jelkép megjelenik a képernyőn.



2 Nyomja meg a távvezérlő **MENU** gombját, hogy a menü megjelenjen a képernyőn.



3 Nyomja a távvezérlő joystickjét **▼** felé a  jelkép kiválasztásához, majd ezt követően nyomja azt **▶** felé a **Beállítás** menübe való belépéshez.

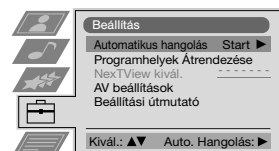

4 Nyomja a távvezérlő joystickjét **▼** vagy **▲** felé a **Beállítási útmutató** kiválasztásához, majd ezt követően nyomja azt **▶** felé.

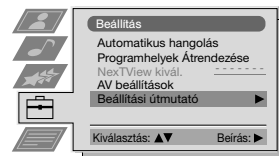

5 Nyomja a távvezérlő joystickjét **▼** vagy **▲** felé az **RGB beállítások** kiválasztásához, majd ezt követően nyomja azt **▶** felé.



6 Nyomja a joysticket **▶** felé a **H Közép** kiválasztásához, majd ezt követően nyomja azt **▼** vagy **▲** felé a képközép -10 és +10 közötti beállításához. Nyomja meg az **OK** gombot a rögzítéshez.



7 Nyomja meg a **MENU** gombot a normális televízióképhez való visszatéréshez.

HU

A bemenő források beazonosítása

1 Ez a funkció egy legfeljebb öt karakterből (betűk vagy számok) álló név kijelölését teszi lehetővé a projekciós TV kimeneteihez csatlakoztatott választható készülék számára.

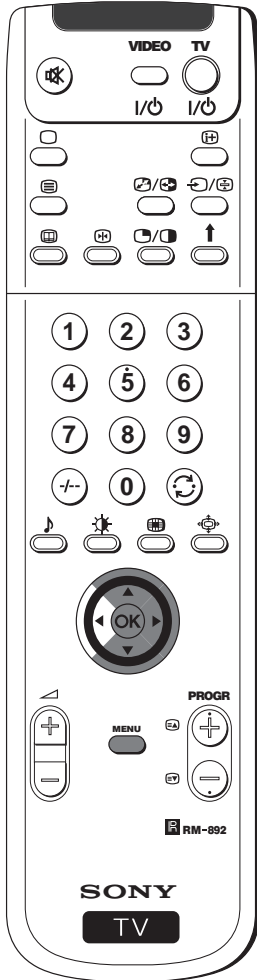

1 Nyomja meg a távvezérlő **MENU** gombját, hogy a menü megjelenjen a képernyőn.

2 Nyomja a távvezérlő joystickjét **▼** felé a  jelkép kiválasztásához, majd ezt követően nyomja azt **▶** felé a **Beállítás** menübe való belépéshez.

3 Nyomja a távvezérlő joystickjét **▼** vagy **▲** felé az **AV beállítások** kiválasztásához, majd ezt követően nyomja azt **▶** felé.

4 Nyomja a távvezérlő joystickjét **▼** vagy **▲** felé az elnevezni kívánt bemeneti jel kiválasztására (pl. AV2), majd ezt követően nyomja azt **▶** felé a **NÉV** oszlop első elemének kiemelésére.

5 Nyomja a joysticket **▼** vagy **▲** felé egy betű, szám, “+” vagy üres hely kiválasztásához, majd ezt követően nyomja azt **▶** felé a karakter megerősítéséhez. Ugyanezen a módon válassza ki a további négy karaktert.

6 Az összes karakter kiválasztása után nyomja meg az **OK** gombot.

7 Ismétlje meg a 4-től a 6. lépésekig a további bemeneti jelek elnevezésére.

8 Nyomja meg a **MENU** gombot a normális televízióképhez való visszatéréshez.



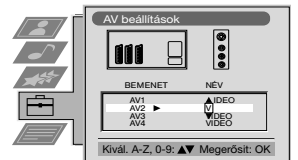
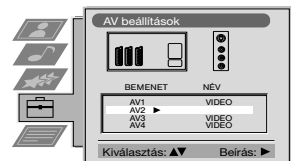
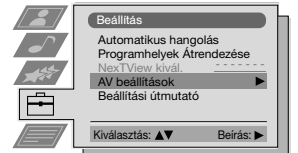
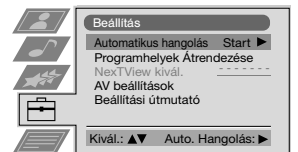



 *Amikor egy olyan készüléket választ ki, melynek bemeneti jelét elnevezte, az említett név néhány másodpercig megjelenik a képernyőn.*



Többszörös kép (Multi PIP)

i Ez a funkció (Multi PIP az angol Multi Picture In Picture kifejezésből) egy tizenkét statikus képből álló sorozatot mutat valamint egy tizenharmadik mozgó képet. A nézni kívánt csatorna kiválasztható akár teljes képernyő módozatban, akár többszörös kép módozatban.



- 1** Nyomja meg a távvezérlő  gombját a többszörös kép módozat kiválasztásához. A képernyőn 13 csatornaszám jelenik meg, középen az a csatorna, melyet éppen nézett.
- 2** Nyomja a joysticket , ,  vagy  felé a 13 programban való mozgáshoz.
- 3** Nyomja meg az **OK** gombot a bekeretezett csatorna kiválasztásához. Ez a csatorna áthelyeződik középre.
- 4** Nyomja meg a  gombot a normális televízióképhez való visszatéréshez.

Két kép a képernyőn (PAP)

HU





i Ez a funkció (PAP az angol Picture And Picture kifejezésből) két részre osztja a képernyőt, hogy egyszerre lehessen két csatornát nézni (az egyiket videoképet, ha úgy kívánja). A baloldali képernyő hangja a projekciós TV hangszóróiból jön, a jobboldali képernyőét a fülhallgatón keresztül lehet hallani.



A PAP be- és kikapcsolása

Nyomja meg a távvezérlő  gombját, hogy a két képernyőt 4:3 formátumban lássa, nyomja meg újra a PAP módozat kikapcsolásához és normális televízióképhez való visszatéréshez.



A PAP forrás kiválasztása

- 1** A baloldali képernyő képének megváltoztatása:
A PAP módozatban belül, nyomja meg a távvezérlő számgombjait (egy televíziócsatorna kiválasztásához) vagy nyomja meg a  gombot (videobemenet kiválasztásához).
- 2** A jobboldali képernyő képének megváltoztatása:
A PAP módozatban belül, nyomja meg a távvezérlő  gombját. Amikor a  jelkép megjelenik a jobboldali képernyő alsó részén, nyomja meg a számgombokat (egy televíziócsatorna kiválasztásához) vagy nyomja meg a  gombot (videobemenet kiválasztásához).

Képernyők felcserélése

A PAP módozatban belül, nyomja meg a távvezérlő  gombját a két képernyő felcsereléséhez.

A képernyők méretének nagyítása

A PAP módozatban belül, nyomja a joysticket többször egymás után  vagy  felé a két képernyő méretének megváltoztatására.

A jobboldali képernyő hangjának kiválasztása

A PAP módozatban belül, lásd a használati útmutató "A hang beállítása" fejezetét és "A Kettős hang" beállítása "PAP"-ban.

Teletext

i A teletext a legtöbb televízióállomás által sugárzott információs szolgáltatás. A teletext szolgáltatás tartalomjegyzéke (általában a 100. oldal) tájékoztatást nyújt a szolgáltatás használatának módjáról.

A Győződjön meg arról, hogy erős bemeneti jellel rendelkező televízió csatornát használ, ellenkező esetben a teletextben hibák fordulhatnak elő.



A teletext ki- és bekapcsolása

- Válassza ki azt a televízió csatornát, amelyiken a látni kívánt teletext szolgáltatást sugározzák.
- Nyomja meg egyszer a távvezérlő gombját ahhoz, hogy a televízióképet és a teletextet egyidőben láthassa. A képernyőre két részre oszlik, a TV program a jobb, a teletext oldal a bal oldalon.

i Az egyidejű TV és teletext kép módozaton belül, nyomja meg a gombot, majd ezt követően nyomja meg a PROGR +/- gombokat a televízió képernyőjén lévő csatorna váltásához. Nyomja a joysticket vagy felé a TV kép méretének változtatásához. Nyomja meg újfent a gombot a teletext normál vételének visszaállítására.
- Nyomja meg kétszer a gombot csak teletext nézéséhez.
- Nyomja meg háromszor a gombot a teletext TV képpel történő átfedéséhez.
- Nyomja meg negyedszer a gombot vagy nyomja meg a a teletextből való kilépéshez.

Teletext oldal kiválasztása

A távvezérlő számgombjainak segítségével adja meg a látni kívánt oldalszám három számjegyét. Amennyiben elhibázná, üssön be három bármilyen számjegyet, majd üsse be újra a helyes oldalszámot.

A teletext egyéb funkcióinak használata

A következő vagy az előző oldal kiválasztása

Nyomja meg a távvezérlő PROGR+ vagy PROGR- gombját a következő vagy az előző oldal kiválasztásához.

Mellékoldal kiválasztása

Egy teletext oldal több mellékoldalból állhat. Ezekben az esetekben, néhány másodperc elteltével, tájékoztatás jelenik meg a képernyő alsó részében az oldal mellékoldalainak számáról. Nyomja a joysticket vagy felé a mellékoldal kiválasztásához.

Oldal kimerevítése

Nyomja meg a gombot egy oldal kimerevítéséhez, hogy elkerülje annak leváltását. Nyomja meg azt újból a rögzítés feloldására.

A tartalomjegyzék megtekintése

Nyomja meg a gombot a tartalomjegyzék megtekintésére (általában a 100. oldal).

Fasttext

(csak akkor áll rendelkezésre, ha a TV adó sugároz Fasttext jeleket)

Fasttext sugárzásakor a teletext oldal alsó részén megjelenik egy szinkód menü. Nyomja meg a távvezérlő színes gombját (piros, zöld, sárga vagy kék) a megfelelő laphoz történő közvetlen hozzáféréshez.

Oldal keresés

- Nyomja meg a távvezérlő számgombjait egy olyan teletext oldal kiválasztására, mely több oldalszáma van (pl. a tartalomjegyzék).
- Nyomja meg az OK gombot.
- Nyomja a joysticket vagy felé a kívánt oldal kiválasztásához, majd ezt követően nyomja meg az OK gombot. A kért oldal néhány másodperc elteltével megjelenik a képernyőn.

folytatódik...





A teletext menüjének használata

- 1 A teletext szolgáltatáson belül, nyomja meg a távvezérlő **MENU** gombját a teletext menüjének képernyőn való megtekintéséhez.
- 2 Nyomja a joysticket **▲** vagy **▼** felé a kívánt opció kiválasztásához, majd ezt követően nyomja azt a **▶** felé az említett opcióba történő belépéshez.
- 3 A teletext menüjének képernyőről való eltüntetéséhez nyomja meg a **MENU** gombot.

Nagyít.Fel./Alul/Teljes

Ez az opció lehetővé teszi a teletext oldal különböző részeinek felnagyítását. Nyomja a joysticket **▲** felé a képernyő felső felének felnagyításához. **▼** az alsó felének felnagyításához. Nyomja meg az **OK** gombot az oldal normál méretének visszaállításához.

Szövegtörlés

Ezen funkció kiválasztásával nézhet egy televízió csatornát, amíg a kért teletext lapra vár. Amint a lap rendelkezésére áll, a  jelkép színt változtat. Nyomja meg  -t a lap nézéséhez.

Felfedés

Néhány teletext oldal rejtett információt tartalmaz, melyet fel lehet fedni, mint pl. egy rejtvény megfejtése. Ezen opció kiválasztásával a rejtett információ megjelenik a képernyőn.

Időkód oldal

(a teletext szolgáltatás rendelkezésre állásától függ)

Megnézhet egy időben kódolt oldalt, mint pl. egy idő kód oldalt egy meghatározott órában. Ezen opció kiválasztásakor és az Időkód oldal almenü képernyőn való megjelenésekor:

- 1 Nyomja meg a távvezérlő számgombjait a kívánt oldal három számjegyének beviteléhez.
- 2 Nyomja meg újra a számgombokat a kívánt óra négy számjegyének beviteléhez.
- 3 Nyomja meg az **OK** gombot a meghatározott óra rögzítésére. Az óra a képernyő bal alsó felén látható. Az oldal a megjelölt időben megjelenik a képernyőn.

Oldaláttekintés

(a teletext szolgáltatás rendelkezésre állásától függ)

Ebben az almenüben a TOP-Text tömboldalai és csoportoldalai két oszlopba rendeződnek, hogy a felhasználó az oldalt könnyebben kiválaszthassa. Az első oszlop minden egyes tömboldalához a második oszlopban megtekinthetők az annak megfelelő csoportoldalak. Nyomja a joysticket **▲** vagy **▼** felé a kívánt tömboldal kiválasztására, majd ezt követően nyomja azt **▶** felé a csoportoldalak oszlopába történő belépéshez. Nyomja a joysticket **▲** vagy **▼** felé a kívánt csoportoldal kiválasztására. Végezetül nyomja meg az **OK** gombot az említett oldal megtekintéséhez.



Nagyít. Fel.: ▲ Alul: ▼ Teljes: OK



NexTVView *

* (a teletext szolgáltatás rendelkezésre állásától függ)

i NexTVView egy elektronikus műsorismertető (EPG), mely információt tartalmaz a különböző televízió állomások műsoráról.



NexTVView szolgáltató kiválasztása

i A projekciós TV automatikusan kiválasztja a legjobb NexTVView szolgáltatót. Ez a szolgáltató a csatorna hangolásától számított 30 percig áll majd rendelkezésre. Egyébként ha úgy kívánja, válthat szolgáltatót.

- 1 Nyomja meg a távvezérlő **MENU** gombját a menü képernyőn való megjelenítéséhez.
- 2 Nyomja a joysticket **▲** vagy **▼** felé a **Beállítás** jelkép kiválasztásához, majd ezt követően nyomja azt **▶** felé a **Beállítás** menübe való belépéshez.
- 3 Nyomja a joysticket **▲** vagy **▼** felé a **NexTVView kivál.** kiválasztásához, majd nyomja azt **▶** felé. A képernyőn megjelenik egy lista az összes rendelkezésre álló NexTVView szolgáltatóval.
- 4 Nyomja a joysticket **▲** vagy **▼** felé a kívánt szolgáltató kiválasztásához, majd nyomja meg az **OK** gombot.
- 5 Nyomja meg a **MENU** gombot a televízió normális képernyőjéhez való visszatéréshez.

A NexTVView bekapcsolása

- 1 Nyomja meg többször egymás után a távvezérlő **☰** gombját a NexTVView ki- vagy bekapcsolásához.

* Néhány esetben ezenkívül szükséges megnyomni a joysticket **◀** felé a Sony elektronikus műsorismertetőjének (EPG) megtekintéséhez.

- 2 Nyomja a joysticket **▲, ▼, ◀** vagy **▶** felé a kurzor mozgatásához a képernyőn.
- 3 Nyomja meg az **OK** gombot a választás megerősítésére.
 - a) Ha az **OK** gombot a dátum, óra és ikonok (témák) oszlopokban nyomja meg, a műsorlista a választásnak megfelelően változik.
 - b) Ha az **OK** gombot a műsorlistákon nyomja meg, közvetlenül láthatja, hogy van-e éppen adás vagy megjelenik a Független lévő adások menüje, amennyiben az adásra később kerül sor.

A programok egyéni beállítása

i Egyéni listát készíthet az Önnek tetsző minden fajta programmal.

- 1 Nyomja a joysticket **▲** vagy **▼** felé az **😊** ikon kiválasztásához, majd nyomja azt **▶** felé az Egyéni beállítás menübe való belépéshez.
- 2 Nyomja a joysticket **▲** vagy **▼** felé az Ön opciójának képernyőn történő kiválasztásához, majd nyomja meg az **OK** gombot a megerősítéshez.
- 3 Ismétlje meg a 2. lépést a listájára kívánt összes összetevő kiválasztásához.
- 4 A lista befejezésekor nyomja **▶** felé az **↩** ikon kiválasztásához.
- 5 Nyomja meg az **OK** gombot az előző menühöz való visszatéréshez.
- 6 Nyomja a joysticket **▲** vagy **▼** felé az **😊** ikon kiválasztásához, majd nyomja meg az **OK** gombot egyéni műsorválasztásának bekapcsolásához.

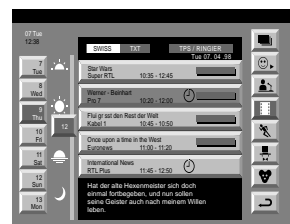
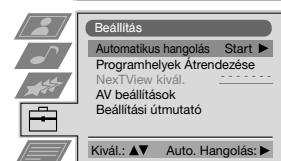

Tárgymutató

- ☰ teljes lista
- 😊 egyéni választás
- 👤 hírműsorok
- 🎬 filmek
- 🏆 sportközvetítések
- 📺 szórakoztató
- ❤️ műsorok
- ↩ gyermekműsorok
- ↩ visszatérés a

folytatódik...



Függőben lévő adások menüje

i Ezzel a menüvel egy időkapcsolót állíthat be vagy a kiválasztott programokat rögzítheti.

- 1 Nyomja a joysticket ▲ vagy ▼ felé egy később sugárzásra kerülő program kiválasztásához a programlistából.
- 2 Nyomja meg az **OK** gombot a **Függőben lévő adások** menüjébe történő belépéshez.

Az időkapcsoló beállítása

Nyomja a joysticket ▲ vagy ▼ felé az ⏰ ikon kiválasztásához, majd többször egymás után nyomja meg az **OK** gombot az Időzítő Beállítás vagy az Időzítő törlése kiválasztásához. Amennyiben az Időzítő Beállítás-t választja, a program egy óra jelképpel megjelölésre kerül és a program megkezdődése előtt a képernyőn egy rövid üzenet jelenik meg, mely megkérdezi Önt, hogy még mindig kívánja-e azt megtekinteni.

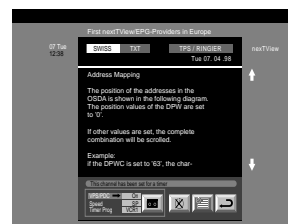

A beprogramozott lista megtekintése

Nyomja a joysticket ◀ vagy ▶ felé az 📄 ikon kiválasztásához, majd többször egymás után nyomja meg az **OK** gombot a beprogramozott lista be- vagy kikapcsolásához. Ez a lista mutatja azokat a programokat, melyekhez időkapcsolót állított be. (Az időkapcsolót összesen 5 programhoz állíthatja be.)

Programok rögzítése *

*(csak ha videoja rendelkezik Smartlinkkel)

- 1 Kapcsolja be a videót.
- 2 Nyomja a joysticket ◀ vagy ▶ felé 📺 ikon kiválasztásához, majd nyomja meg az **OK** gombot az információ videóra történő átviteléhez.
- 3 A video beállításához:

VPS/PDC

Nyomja a joysticket ◀ vagy ▶ felé **VPS/PDC** kiválasztásához, majd többször egymás után nyomja meg az **OK** gombot **Be** vagy **Ki** kiválasztásához. Ezzel a beállítással a teljes adás rögzítése biztosított, még műsorváltás esetén is (csak akkor működik, ha a választott csatorna sugároz VPS/PDC jelet).



Sebesség

Nyomja a joysticket ▼ felé a Sebesség kiválasztásához, majd többször egymás után nyomja meg az **OK** gombot "SP" (standard időtartam) vagy "LP" (hosszú időtartam) kiválasztásához. A hosszú időtartam módozatban kétszer annyi időt lehet a videoszalagra rögzíteni, de a kép minősége romolhat.

A videomagnó beállítása

Nyomja a joysticket ▼ felé a **Videomagnó beállítás** kiválasztásához, majd többször egymás után nyomja meg az **OK** gombot a programozni kívánt video kiválasztásához, legyen az **VCR1** vagy **VCR2**.

- 4 Végezetül nyomja a joysticket ▶ felé az ↩ ikon kiválasztásához, majd nyomja meg az **OK** gombot a televízió normális képernyőjéhez való visszatéréshez.

Választható készülékek csatlakoztatása

i A projekciós TV-hez választható készülékek széles skáláját csatlakoztathatja a továbbiakban bemutatott módon.

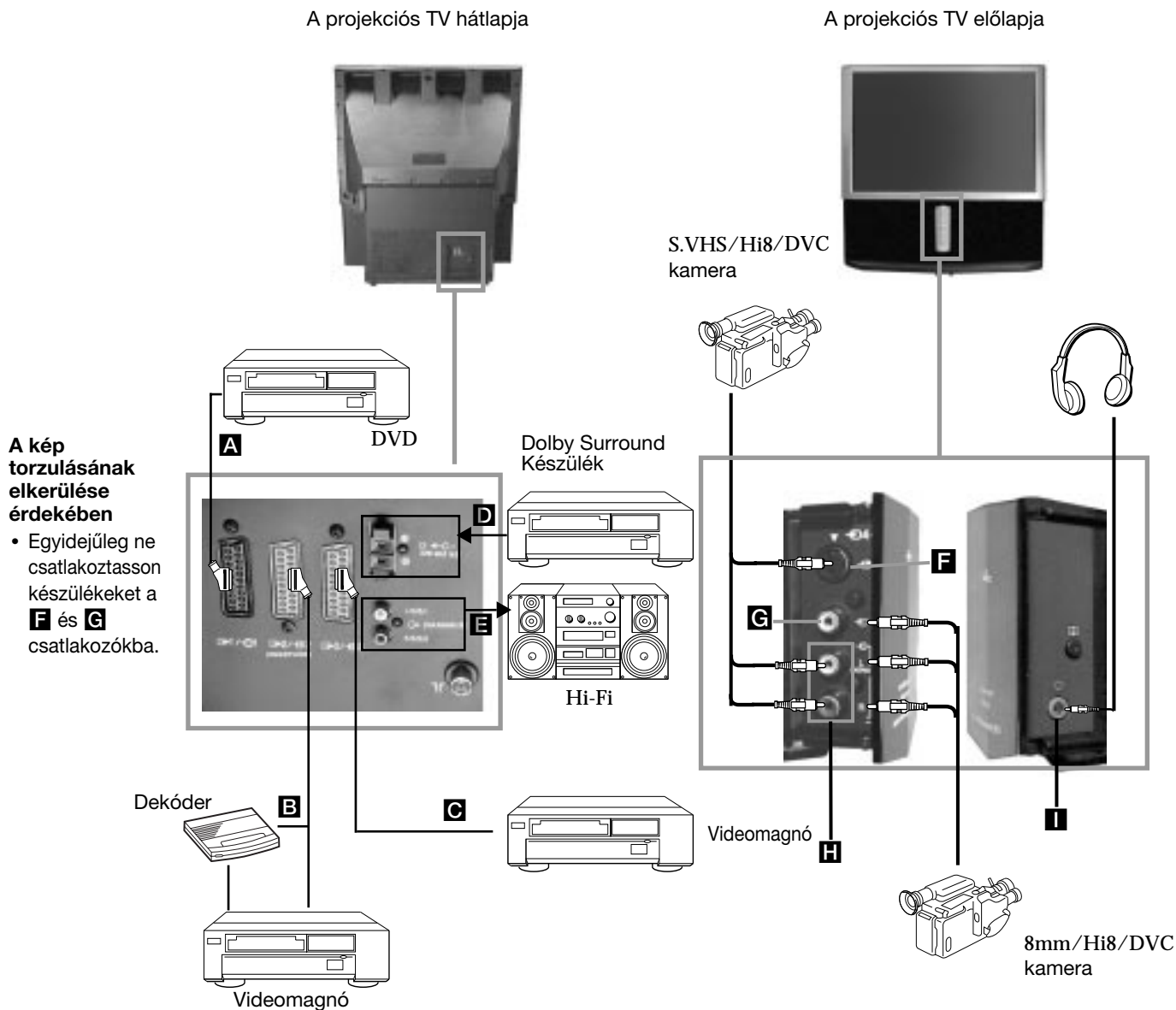

Megengedett bemenő jelek

- A** Audio/ video és RGB jelek
- B** Audio/ video és S video jelek
- C** Audio/ video és S video jelek
- D** Központi hangszóró bemenet. A "Jellemzők" menüben állítsa be "Center be"-t a "Hangszóró" opcióban.
- E** Bemenet nélkül
- F** S video jel
- G** Video jel
- H** Audio jel
- I** Bemenet nélkül

Rendelkezésre álló kimenő jelek

- A TV állomás kereső video/ audio
- A választott forrás video/ audio
- A képernyőn látható video/ audio (képernyő kimenet)
- Kimenet nélkül
- Audio jel
- Kimenet nélkül
- Kimenet nélkül
- Kimenet nélkül
- Audio jel fülhallgatónak

Választható készülékek használata

További információ készülékek csatlakoztatásához

Video csatlakoztatása

Ajánlatos a videót a projekciós TV hátlapján lévő **B** vagy **C** eurocsatlakozóhoz csatlakoztatni. Ha nem rendelkezik eurocsatlakozóval, ajánlatos a videojelet a "0" programra hangolni, ehhez lásd a használati útmutató "A TV kézi hangolása" c. fejezetét. Ezenkívül lásd a video használati utasítását a videojel tesztcsatornájának beállításához. Amennyiben videoja elfogadja a Smartlinket, lásd a használati utasítás "Smartlink" c. fejezetét.

Külső audio készülék csatlakoztatása

1 A projekciós TV hangja a Hi-Fi készüléken keresztül hallatszódjon:

Ha erősíteni kívánja a projekciós TV audio kimenetét, csatlakoztassa a Hi-Fi készüléket a projekciós TV hátlapján lévő **E** aljzatokba. A **E** aljzatokba csatlakoztatott készülék hangerejét a fülhallgató hangerejének szabályozásával lehet változtatni. Ehhez lásd a használati útmutató "A hang beállítása" c. fejezetét

2 A projekciós TV hangja a Dolby Prologic készüléken keresztül hallatszódjon:





Ha a Dolby Prologic dekóder- erősítő készüléke hangját a projekciós TV hangszóróin keresztül kívánja hallgatni, csatlakoztassa a készüléket a projekciós TV hátlapján lévő **D** aljzatokba. Csatlakoztassa az erősítő központi kimenetét az említett aljzatokhoz, hogy ez központi hangszóróként működjön. Ehhez lásd a használati útmutató "A "Jellemzők" menü használata" c. fejezetét és válassza ki "Center be"-t a "Hangszóró" opcióban.

 Ne feledje, hogy ezen csatlakozó maximális feszültsége 30 W. Győződjön meg arról, hogy ezt a határt nem lépi túl.

Mono készülékek csatlakoztatása

Az audio csatlakozóját csatlakoztassa a projekciós TV előlapján lévő L/G/S/I csatlakozóba, majd válassza ki a  4 bemenő jelet az alábbi útmutatásokat követve.

A bemenő jel kiválasztása és megtekintése

 A csatlakoztatott készülék bemenő jelének képernyőn való megjelenítéséhez válassza ki annak a csatlakozónak a jelképét, melyhez a készüléket csatlakoztatta. Pl. ha a  1 /  1 jelképű csatlakozóhoz csatlakoztatta a készüléket, nyomja meg többször a távvezérlő  1 gombját, amíg a jelkép megjelenik a képernyőn.







1 Csatlakoztassa a választható készüléket a projekciós TV megfelelő csatlakozójához, ahogyan az az előző oldalon le van írva.

2 Nyomja meg többször a távvezérlő  gombját, amíg a megfelelő jelkép megjelenik a képernyőn.

Jelkép

Bemenő jel

-  1 • **A** eurocsatlakozón keresztüli audio/ video bemenő jel vagy **A** eurocsatlakozón keresztüli *RGB
-  2 • **B** eurocsatlakozón keresztüli audio/ video bemenő jel vagy **B** eurocsatlakozón keresztüli *S video.
-  3 • **C** eurocsatlakozón keresztüli bemenő jel vagy **C** eurocsatlakozón keresztüli *Video S
-  4 • **F** 4 pólusú csatlakozón keresztüli * S video bemenő jel vagy **G** RCA csatlakozón keresztüli *videobemenet és **H** RCA csatlakozón keresztüli audiojel.

*(a jel automatikus érzékelése a csatlakoztatott készülék szerint)

3 Kapcsolja be a csatlakoztatott készüléket.

4 A televízió normális képéhez való visszatéréshez nyomja meg a távvezérlő  gombját.

Smartlink

i Smartlink a projekciós TV és egy videomagnó közötti közvetlen összeköttetés.

A Smartlink használatához szüksége van:

- Egy Smartlinkkel, NexTView-vel, Easy Linkkel vagy Megalagic-kal rendelkező videomagnóra.

i Megalagic a Grundig Corporation bejegyzett kereskedelmi márkanéve.
Easy Link a Philips Corporation kereskedelmi márkanéve.

- Egy 21 pólusú komplett eurocsatlakozóra, a videomagnó csatlakoztatásához a projekciós TV hátlapján lévő  (SMARTLINK) eurocsatlakozóhoz.

A Smartlink főbb jellemzői:

- Hangolási információ (pl. programlista) átvitelét teszi lehetővé a televíziókészülekről a videomagnóra.
- A televízióról történő közvetlen rögzítés: mialatt a televíziót nézi, csak a videomagnó egy gombját kell megnyomnia a műsor rögzítéséhez.
- Automatikus bekapcsolás: mialatt a projekciós TV készenléti üzemmódban (standby) van, nyomja meg a videomagnó "Play ►" gombját és a projekciós TV automatikusan bekapcsol.

A Ha a videomagnóhoz dekóder van csatlakoztatva, válassza a "További programok tárolása"-t a  "Kézi hangolás" menüben, majd válassza **DEKÓDER**-t az **AV2** pozícióban a kódolt csatornához. További információért lásd a használati útmutató "A "További programok tárolása" funkció használata" c. fejezetét.

A Ha további információra van szüksége a Smartlinkkel kapcsolatban, nézze meg videomagnója használati útmutatóját.

A projekciós TV hátlapja

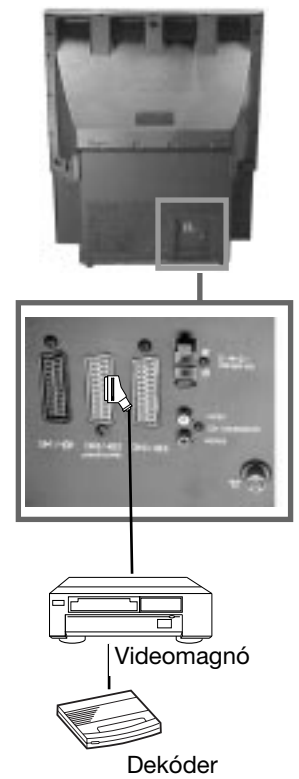

Egyéb Sony készülékek távvezérlői

i A távvezérlő fedele alatt található gombokkal egyéb Sony készülékek is irányíthatók.

1 Nyissa ki a távvezérlő fedelét.

2 Állítsa be a VTR 1234 DVD váltót az irányítani kívánt készüléknek megfelelően:

- VTR1 Beta videomagnó
- VTR2 8 mm-es videomagnó
- VTR3 VHS videomagnó
- VTR4 Digitális videomagnó (CDR-VX 1000/9000 E, VHR-1000)
- DVD Digitális videolemez játszó

3 Használja a távvezérlő fedél alatti gombjait a készülék irányítására.

- A** Ha készüléke rendelkezik COMMAND MODE váltóval, állítsa azt a projekciós TV távvezérlőjének VTR 1234 DVD váltójával megegyező helyzetbe.
- Ha készülék nem rendelkezik valamelyik funkcióval, a távvezérlő annak megfelelő gombja nem működik.

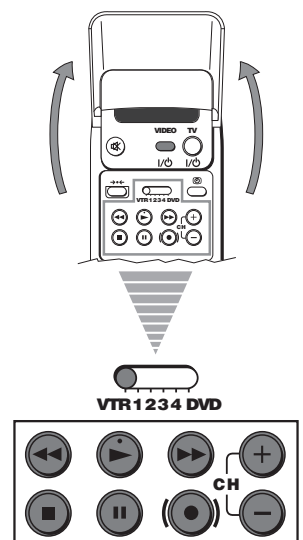

Optimális látószög

i Ahhoz, hogy optimális képminőséget kapjon, igyekezzen a projekciós TV-t úgy elhelyezni, hogy a képernyőt a továbbiakban bemutatott szögekből lássa.

Vízszintes látószög

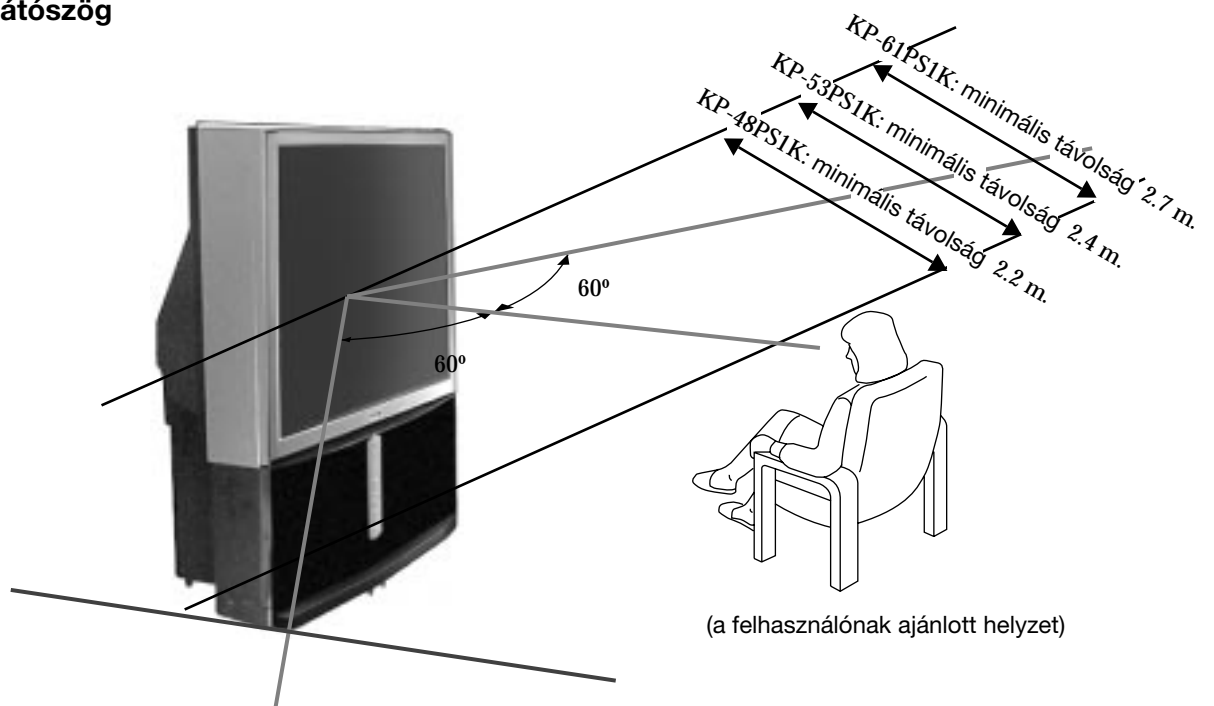

HU

Függőleges látószög

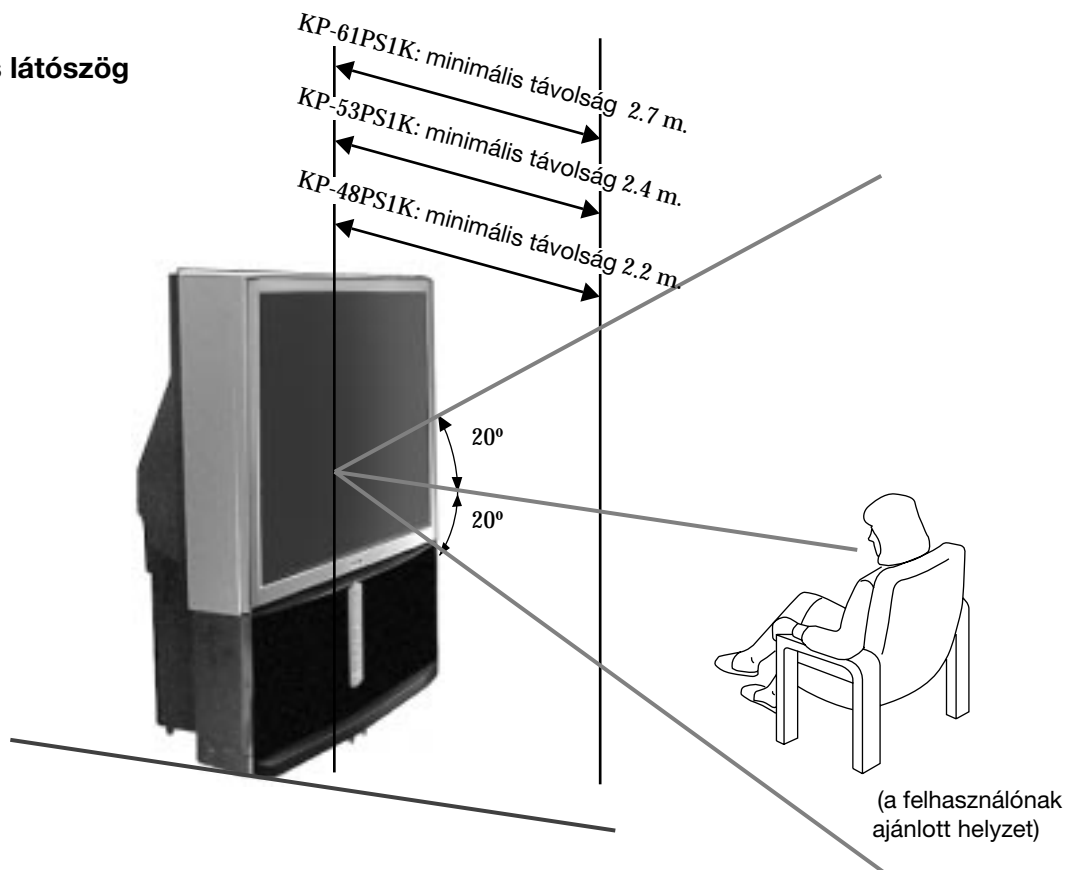

Műszaki jellemzők

MINŐSÉGTANÚSÍTÁS

A 2/1984. (III.10.) BkM-IpM együttes rendelet értelmében - mint forgalmazá - tanúsítjuk, hogy a SONY (KP-61PS1K, KP-53PS1K, KP-48PS1K) típusú színes televízió megfelel az alábbi műszaki értékeknek.

Érintésvédelmi osztály: II.

Sugárzási szabvány

B/G/H, D/K, I, L

Szín szabvány

PAL, SECAM

NTSC, 3.58, 4.43 (csak videobemenet)

Fogható csatornák

VHF: E2-E12

UHF: E21-E69

CATV: S1-S20

HYPER: S21-S41

D/K: R1-R12, R21-R69

I: UHF B21-B69

L: F2-F10, B-Q, F21-F69

Képcső

KP-61PS1K:

61 hüvelyk (kb. 155 cm átmérő)









KP-53PS1K:

53 hüvelyk (kb. 135 cm átmérő)

KP-48PS1K:

48 hüvelyk (kb. 122 cm átmérő)

Hátsó aljzatok

-  **←C-** Középső hangszóró bemeneti aljzatok (2 db aljzat)
-  Audio kimenetek (bal, jobb) – RCA csatlakozók
-  1/  21 pólusú eurocsatlakozó (CENELEC szabvány) beleértve audio/ video bemenet, RGB bemenet, TV audio/ video kimenet
-  2/  2 21 pólusú eurocsatlakozó (CENELEC szabvány) (SMARTLINK) beleértve audio/ video bemenet, S video bemenet, választható audio/ video kimenet
-  3/  3 21 pólusú eurocsatlakozó (CENELEC szabvány) beleértve audio/ video bemenet, S video bemenet, audio/ video kimenet (képernyő kimenet)

Elülső aljzatok

AV4 bemenetek:

 S video bemenet - 4 pólusú DIN

 video bemenet – RCA csatlakozó

 audio bemenetek – RCA csatlakozók

 fülhallgató csatlakozó – sztereo minialjzat

A design és a műszaki jellemzők előzetes bejelentés nélkül változhatnak.

Környezetbarát papír – Klórmentes



Hangfrekvenciás kimenőtjeljesítmény

2 x 30 W (zenei teljesítmény)

2 x 15 W (RMS)

Középső hangszóró bemenet

30 W (RMS) (ha középső hangszóróként használják)

Teljesítményfelvétel

225 W

Teljesítményfelvétel készenléti üzemmódban (standby)

< 0,7 W

Méretetek (szélesség x magasság x mélység)

KP-61PS1K: kb. 1372 x 1547 x 662 mm

KP-53PS1K: kb. 1218 x 1423 x 623 mm

KP-48PS1K: kb. 1106 x 1340 x 562 mm

Tömeg

KP-61PS1K: kb. 90 kg

KP-53PS1K: kb. 76 kg

KP-48PS1K: kb. 69 kg

Mellékelt tartozékok

1 db távvezérlő RM-892 modell

2 db IEC szabvány szerinti elem

Egyéb jellemzők

100 Hz-es kép

Digitális fésűs szűrő (nagy felbontású)

Teletext, Fasttext, TOPtext

NexTView

NICAM

Automatikus kikapcsolás

Smartlink







Digitális zajérzékelés

Grafikus ekvalizer

Személybeazonosítás

Problémamegoldás

 Az alábbiakban ismertetünk néhány egyszerű megoldást arra az esetre, ha valamilyen kép- vagy hangprobléma fordulna elő.

Probléma	Megoldás
Nincs kép (a képernyő sötét) és nincs hang.	<ul style="list-style-type: none"> • Csatlakoztassa a készüléket a fali aljzathoz. • Nyomja meg a  gombot az előlapon. • Ha a  jelző világít, nyomja meg a távvezérlő  gombját. • Ellenőrizze az antennacsatlakozást. • Kapcsolja ki 3-4 másodpercre a készüléket, majd ismét kapcsolja be az előlapján lévő  gombbal.
Gyenge a kép vagy nincs kép (a képernyő sötét), de jó a hang.	<ul style="list-style-type: none"> • A menürendszerben válassza ki a “Képbeállítás”-t, majd állítsa be újra a “Kontraszt”-ot, “Színárnyalat”-ot és “Fényerő”-t.
RGB videoberendezés nézésekor gyenge a képminőség.	<ul style="list-style-type: none"> • Nyomja meg többször a távvezérlő  gombját, amíg a  1 jelkép megjelenik a képernyőn.
Jó képminőség, de nincs hang.	<ul style="list-style-type: none"> • Nyomja meg a távvezérlő  +/- gombját. • Győződjön meg arról, hogy a menürendszer “Jellemzők” menüjében a “Fő”-ben a “Hangszóró” ki legyen választva.
A színes műsorok nem láthatók színesben.	<ul style="list-style-type: none"> • A menürendszerben válassza ki a “Képbeállítás”-t, majd állítsa be újra a színt.
Programváltáskor vagy a teletext kiválasztásakor a kép eltorzul.	<ul style="list-style-type: none"> • Kapcsolja ki a készülék hátlapján lévő 21 pólusú eurocsatlakozóhoz csatlakoztatott készüléket.
Csíkos a kép.	<ul style="list-style-type: none"> • Állítsa be az ATT finomítót. Ehhez lásd “A “További programok tárolása” funkció használata” c. fejezetet.
Zajos kép.	<ul style="list-style-type: none"> • A menürendszerben állítsa be a csatornák finomhangolását (AFT) a jobb képvétel érdekében. Ehhez lásd “A “További programok tárolása” funkció használata” c. fejezetet.
A távvezérlő nem működik.	<ul style="list-style-type: none"> • Cserélje ki az elemeket.
A készenléti üzemmód (standby) jelzője villog.	<ul style="list-style-type: none"> • Forduljon a legközelebbi Sony márkaszervízhez.







- **Ha a problémát nem tudja megoldani, forduljon szakemberhez.**
- **SOHA ne nyissa ki a készüléket.**

Введение



Мы благодарим Вас за Ваш выбор проекционного телевизора 100 Гц Сони.

Перед началом использования проекционного телевизора, внимательно ознакомьтесь с данной инструкцией и сохраните ее для будущих консультаций.

• Символы, использованные в данном сборнике:

-  Потенциальная опасность.
-  Важная информация.
-  Информация о функциях.
- 1,2... Последовательность инструкций для слежения.
-  Затененные кнопки дистанционного управления показывают кнопки, подлежащие нажатию для выполнения различных инструкций.
-  Информация о результатах выполнения инструкций.

Информация по технике безопасности

-  В работе всех телевизоров используется высокое напряжение. Для предотвращения пожара или поражения электрическим током соблюдайте приведенные ниже правила техники безопасности, которые указаны в прилагаемой синей брошюре на трех страницах.
-  В том случае, если Ваш проекционный телевизор попадает из холодного помещения в теплое, или если в помещении происходит резкое изменение температуры, изображение может стать расплывчатым или на некоторых участках качество цвета может быть ухудшено. Это связано с тем, что произошла конденсация влажности на зеркалах или линзах внутри аппарата. Перед началом пользования проекционным телевизором подождите, пока не испарится влага.
- Для получения четкого изображения не подвергайте экран воздействию прямого освещения. По мере возможности, используйте освещение с потолка.
- Замораживание изображения в течение длительных периодов времени, например, при видеоиграх или при подключении персонального компьютера, а также если Вы смотрите программы в формате 16:9, может повредить кинескопу. Во избежание этого поддерживайте низкий уровень контраста изображения.
- Протирайте экран мягкой влажной тканью. Не пользуйтесь абразивными очистительными средствами. В качестве меры предосторожности отключайте аппарат перед его протиркой.
- Не касайтесь экрана, чтобы не поцарапать его.

Оглавление

Введение	131
Информация по технике безопасности	131
Общее описание	
Проверка комплектности поставки вспомогательных приспособлений	132
Общее описание кнопок проекционного телевизора	132
Общее описание кнопок дистанционного управления	133
Установка	
Как вставить батарейки в пульт дистанционного управления	134
Подключение антенны и видео	134
Первое включение в работу	
Включение проекционного телевизора и автоматический поиск	135
Настройка наложения цветов (Конвергенция)	137
Система меню	
Вывод системы меню на экран	137
Быстрая справка для перемещения по меню	138
Использование системы меню:	
Настройка изображения	139
Звуковая настройка	140
Использование меню «Параметры»	142
Ручная настройка программ ТВ	143
Индивидуальная идентификация телевизионных станций	144
Пропуск позиций программы	145
Использование функции «Настройка (Продолжение)»	146
Введение персонального пароля	147
Демонстрация различных функций	148
Настройка геометрии изображения для источника RGB	149
Идентификация источников входа	150
Мульти изображения (Мульти PIP)	151
2 изображения на экране (PAP)	151
Телетекст	152
NexTView	154
Дополнительные подключения	
Подключение оборудования	156
Использование дополнительного оборудования	157
Смартлинк	158
Дистанционное управление для другого оборудования Сони	158
Дополнительная информация	
Оптимальный угол зрения	159
Спецификации	160
Выявление неисправностей	161

Проверка комплектности поставки вспомогательных приспособлений

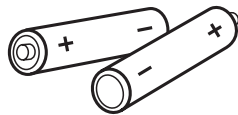
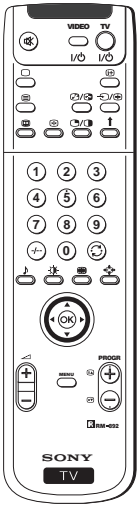

Две батарейки (типа R6)

Один пульт управления (RM-892)

Общее описание кнопок проекционного телевизора



Переключатель включено/выключено

Индикатор режима временного отключения (standby)

Кнопки контроля звука

Кнопка выбора источника входа

Кнопки выбора последующей или предыдущей программы (выбирают телевизионную станцию)

(подключения с левой стороны)

Разъем входа видео S

Разъем входа видео

Разъем входа аудио

(подключения с правой стороны)

Кнопка «Автоконвергенция»

Подключение наушников

Нажмите на отметку  на передней панели проекционного телевизора для того, чтобы показать подключения на передней панели.

Общее описание кнопок пульта дистанционного управления

Возврат к фабричной настройке
Нажмите на эту кнопку не только для того, чтобы вернуться к фабричной настройке изображения и звука, но и для возвращения к параметрам первой настройки пуска в работу. После того, как появится на экране меню «Язык/Страна», выполняйте все, что указано в Главе «Включение проекционного телевизора и автоматическая настройка» данного сборника инструкций.

Включение/Выключение видеомэгнофона.
Нажмите для включения или выключения видеомэгнофона.

Отключение звука
Нажмите для отключения звука. Снова нажмите для включения звука.

Выбор режима ТВ
Нажмите для выключения телетекста или входа видеомэгнофона.

Режим PAP (2 изображения на экране)
Для получения детальной информации, обратитесь к Главе «изображения на экране (PAP)».

Выбор телетекста
Нажмите для включения телетекста.

Показать электронное руководство по программам
Нажать для включения Электронного Руководства по Программам (EPG). Снова нажмите для отмены.

Замораживание изображения
Нажмите для замораживания телевизионного изображения. Нажмите снова для возврата к обычному изображению ТВ.

Выбор каналов
Нажмите для выбора каналов.

Для номеров программ, состоящих из двух цифр, например, 23, нажмите сначала +/-, а затем кнопки 2 и 3. Если вы ошиблись при вводе первой цифры, введите вторую цифру (от 0 до 9), после чего повторите эту операцию снова.

Выбор звукового режима
Нажмите несколько раз для изменения звукового режима.

Выбор режима изображения
Нажмите несколько раз для изменения режима изображения.

Регулировка громкости
Нажмите для регулировки громкости телевизора.

i Помимо функций телевизора, все цветные кнопки также используются для операций по телетексту. Для получения более детальной информации, обратитесь к главе «Телетекст» данного сборника инструкций.

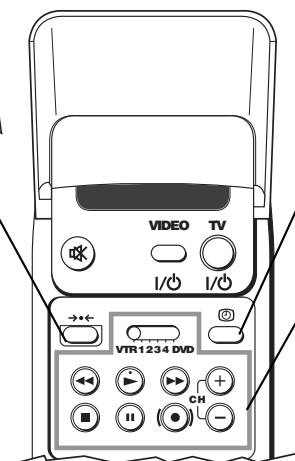

Показать время
Нажмите для включения или выключения часов (работает только в режиме передачи телетекста)

Работа с видеомэгнофоном
Для более детального описания, обратитесь к Главе «Дистанционное управление другого оборудования Сони»

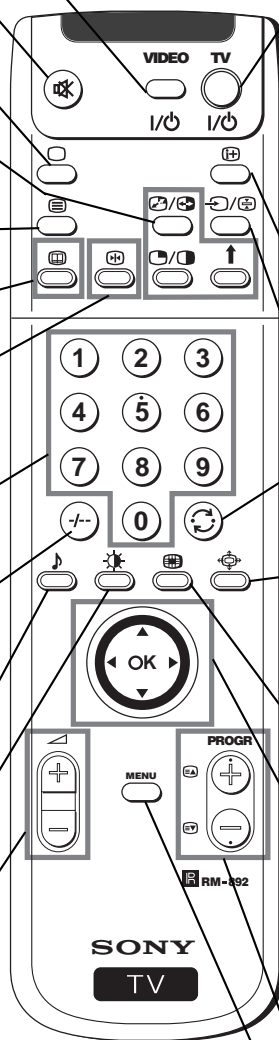

Временное выключение телевизора
Нажмите для временного отключения телевизора (загорится индикатор режима ожидания). Нажмите снова для включения телевизора из режима временного отключения (standby). Для экономии электроэнергии рекомендуется полностью выключать телевизор при его неиспользовании.

⚠ Если по истечении 15 - 30 минут не появится телевизионный сигнал и если не будет нажата ни одна из кнопок, телевизор автоматически перейдет в режим временного отключения (standby).

Показать информацию на экране
Нажмите для показа всех указаний на экране. Снова нажмите для отмены.

Выбор источника входа
Нажмите несколько раз до тех пор, пока на экране не появится символ требуемого источника энергии.

Возврат к последнему выбранному каналу
Нажмите для возврата к последнему выбранному каналу (предыдущий канал должен был оставаться на экране минимально в течение 5 секунд).

Выбор формата экрана
Нажмите несколько раз для изменения формата экрана 4:3 для обычного изображения, и 4:3 или 16:9 для имитации широкого экрана. Формат 16:9 доступен только при выборе Цифрового Режимы DRC 100 (в системе ПАЛ) в меню Настройка Изображения.

Мульти Изображения (Мульти PIP)
Нажмите для перехода в режим Мульти PIP. Нажмите снова для отмены.

Джойстик для выбора меню

- Когда активировано MENU:
 - ▲ Подняться на одну строчку
 - ▼ Опуститься на одну строчку
 - ◀ Вернуться к меню или к предыдущему выбору
 - ▶ Перейти к меню или последующему выбору
 - OK Подтвердить выбор
- Когда MENU не включено:
 - ◀ Вход напрямую в последнее выбранное меню.
 - OK Показывает общий список программ

Выбор каналов
Нажать для выбора последующего или предыдущего канала.

Активация системы меню
Нажать, чтобы увидеть меню на экране. Снова нажать для дезактивации и возвращения к обычному телевизионному экрану.

Как вставить батарейки в пульт дистанционного управления

- ⚠ Убедитесь в том, что батарейки вставлены правильно в соответствии с полюсами. Берегите окружающую среду и пользуйтесь специальными контейнерами для использованных батареек.

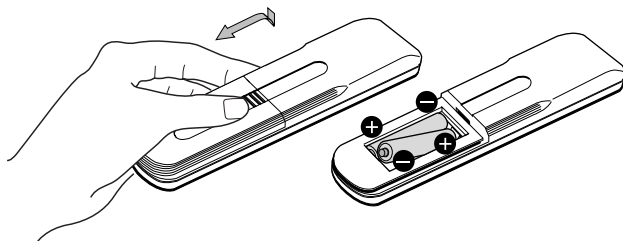

Подключение антенны и видео

- ⓘ Провода для подключения не входят в комплект поставки.

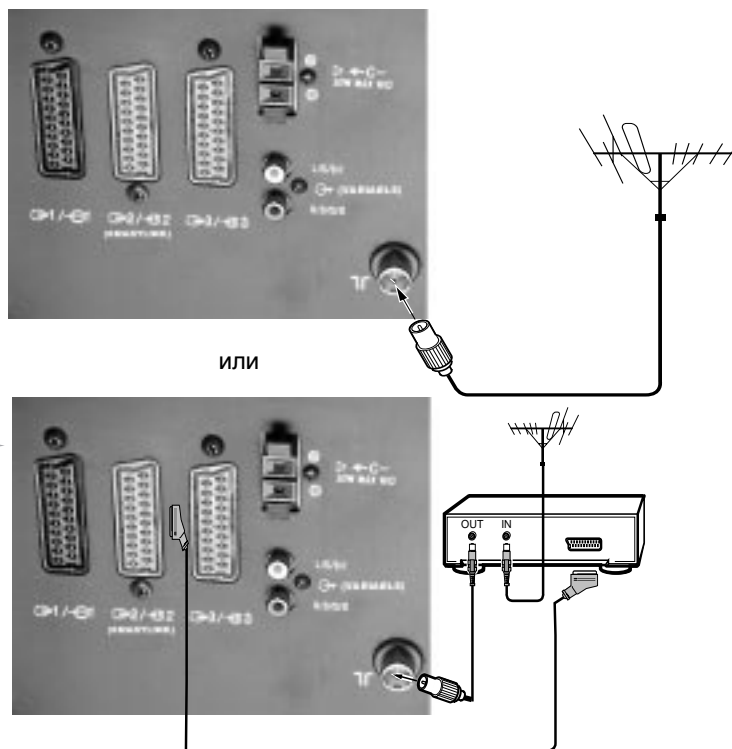
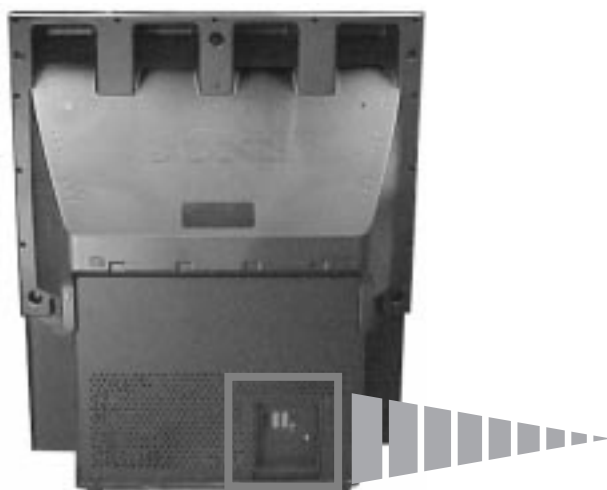

- ⓘ Унифицированный разъем является опциональным. При его использовании это опциональное подключение может улучшить качество изображения и звука при работе с видео.
- ⚠ Если вы не пользуетесь унифицированным разъемом, после автоматической настройки проекционного телевизора следует вручную подстроить канал видео сигнала. Для этого обратитесь к главе «Ручная настройка программ ТВ». Также обратитесь к инструкции по эксплуатации Вашего видео для поиска канала сигнала видеомagneфона.

Включение проекционного телевизора и автоматический поиск

i При первом включении проекционного телевизора на экране появятся несколько меню, с помощью которых Вы сможете 1) выбрать язык меню 2) выбрать страну, где вы будете пользоваться аппаратом, 3) искать и автоматически запоминать все имеющиеся каналы (телевизионные станции) и 4) изменить порядок появления на экране каналов (телевизионных станций). Однако, если после определенного периода времени Вам потребуется изменить язык меню, страну, повторить автоматический поиск (например, если Вы поменяете место жительства) или снова изменить порядок каналов, Вы можете это сделать посредством выбора соответствующего меню в  (Установке).

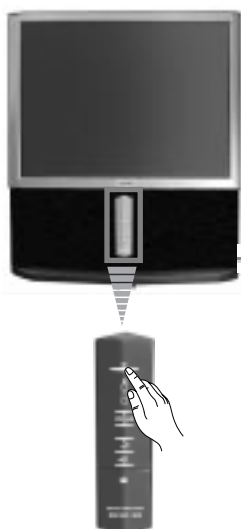

1 Включите штепсель проекционного телевизора в сеть питания (220-240 в переменного тока, 50 гц). Нажмите на переключатель включено/выключено  на передней панели проекционного телевизора для его включения. При нажатии на эту кнопку в первый раз на экране автоматически появится **Language/Country** (Язык/Страна).

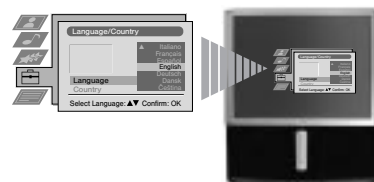

2 Нажмите на джойстик дистанционного управления в сторону **▼** или **▲** для выбора языка, после чего нажмите на кнопку **OK** для подтверждения выбора. Начиная с этого момента, все меню появятся на выбранном языке.

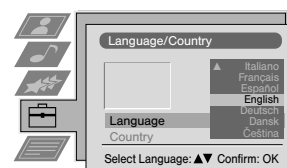

3 Нажмите на джойстик в сторону **▼** или **▲** для выбора страны, где Вы будете пользоваться проекционным телевизором, после этого нажмите на кнопку **OK** для подтверждения выбора.

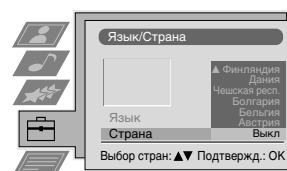

i Выберите «Выкл» вместо страны, если Вы не хотите, чтобы каналы (телевизионные станции) сохранялись в определенном порядке, начиная с программы номер 1.

4 Меню автоматического поиска появится на экране на выбранном языке. Нажмите на кнопку **OK** для выбора **Да**.

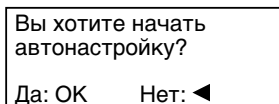

5 Новое меню автоматически появится на экране, спрашивая Вас, убедились ли Вы в подключении антенны. Убедитесь в том, что антенна подключена, после чего нажмите на кнопку **OK** для начала автоматического поиска.

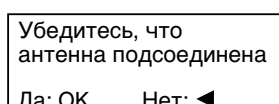

i Проекционного телевизора начнет поиск и автоматическое запоминание всех имеющихся каналов (телевизионных станций).

⚠ Этот процесс может занять несколько минут. Будьте терпеливы и не нажимайте ни на одну из кнопок во время процесса поиска, иначе он будет неполным.

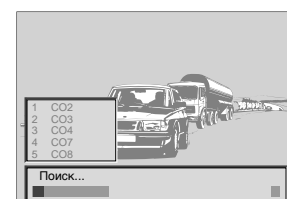

Продолжение...





6  После того, как проекционный телевизор нашел и запомнил все каналы (телевизионные станции), на экране автоматически появится меню **Сортировка Программ**, чтобы можно было изменить порядок появления каналов на экране.

а) Если Вы не хотите изменить порядок каналов, обратитесь к пункту 7.

б) Если Вы хотите изменить порядок каналов:

1 Нажмите на джойстик дистанционного управления в сторону ▼ или ▲ для выбора номера программы с каналом (телевизионных каналов), положение которого Вы хотите изменить, после чего нажмите в сторону ►.

2 Нажмите на джойстик в сторону ▼ или ▲ для выбора нового номера программы, где вы хотите запомнить выбранный канал (телевизионных каналов), после чего нажмите на **OK**.

 Выбранный канал получил новый номер программы, и все остальные каналы изменяют, соответственно, свои номера.

3 Повторите шаги б1) и б2), если вы желаете изменить порядок других каналов телевидения.

7 Нажмите на кнопку **MENU** для возвращения к обычному экрану телевизора.

 *Проекционный телевизор готов к работе.*

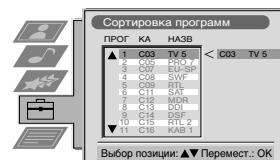



Настройка наложения цветов (Конвергенция)

i В связи с магнетизмом земли, изображение может быть неясным, при смешении различных цветов вокруг изображения. В таком случае выполняйте все приводимые ниже инструкции.



Автоконвергенция красного, зеленого и синего спектра

- 1 Нажмите на символ  на передней панели телевизора для того, чтобы увидеть передние подключения.
- 2 Нажмите на кнопку  с правой стороны передних подключений.

👉 Начинается выполнение функции автоконвергенции в течение приблизительно 10 секунд. При исчезании с экрана белого креста проекционный телевизор готов к работе.

Примечания:

Функция автоконвергенции не работает в следующих случаях:

- если нет входного сигнала.
- если входной сигнал слабый.
- если экран подвержен воздействию сильного источника света или прямых солнечных лучей.
- при визуализации телетекста.
- при визуализации NexTVView.

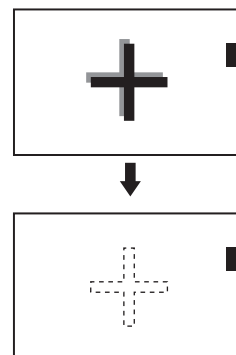

Вывод системы меню на экран

i В данном проекционном телевизоре предусмотрена система выводов меню на экран для подсказки о том, как надо осуществлять различные операции. Для перемещения по меню пользуйтесь следующими кнопками дистанционного управления:



- 1 Нажмите на кнопку **MENU** для выхода на первый уровень меню на экране.

- 2
 - Для выделения меню или желаемого пункта меню, нажмите на джойстик по направлению к **▲** или **▼**.
 - Для входа в меню или в выбранный пункт меню нажмите **▶**.
 - Для возвращения к предыдущему меню или пункту меню, нажмите **◀**.
 - Для изменения настройки выбранного пункта меню нажмите **▼/▲/◀** или **▶**.
 - Для подтверждения и запоминания Вашего выбора, нажмите на **OK**.

- 3 Нажмите на кнопку **MENU** для возвращения к нормальному экрану телевизора.



Джойстик



нажмите к **▼/▲/◀** или **▶**



нажмите **OK**

Быстрая справка для перемещения по меню

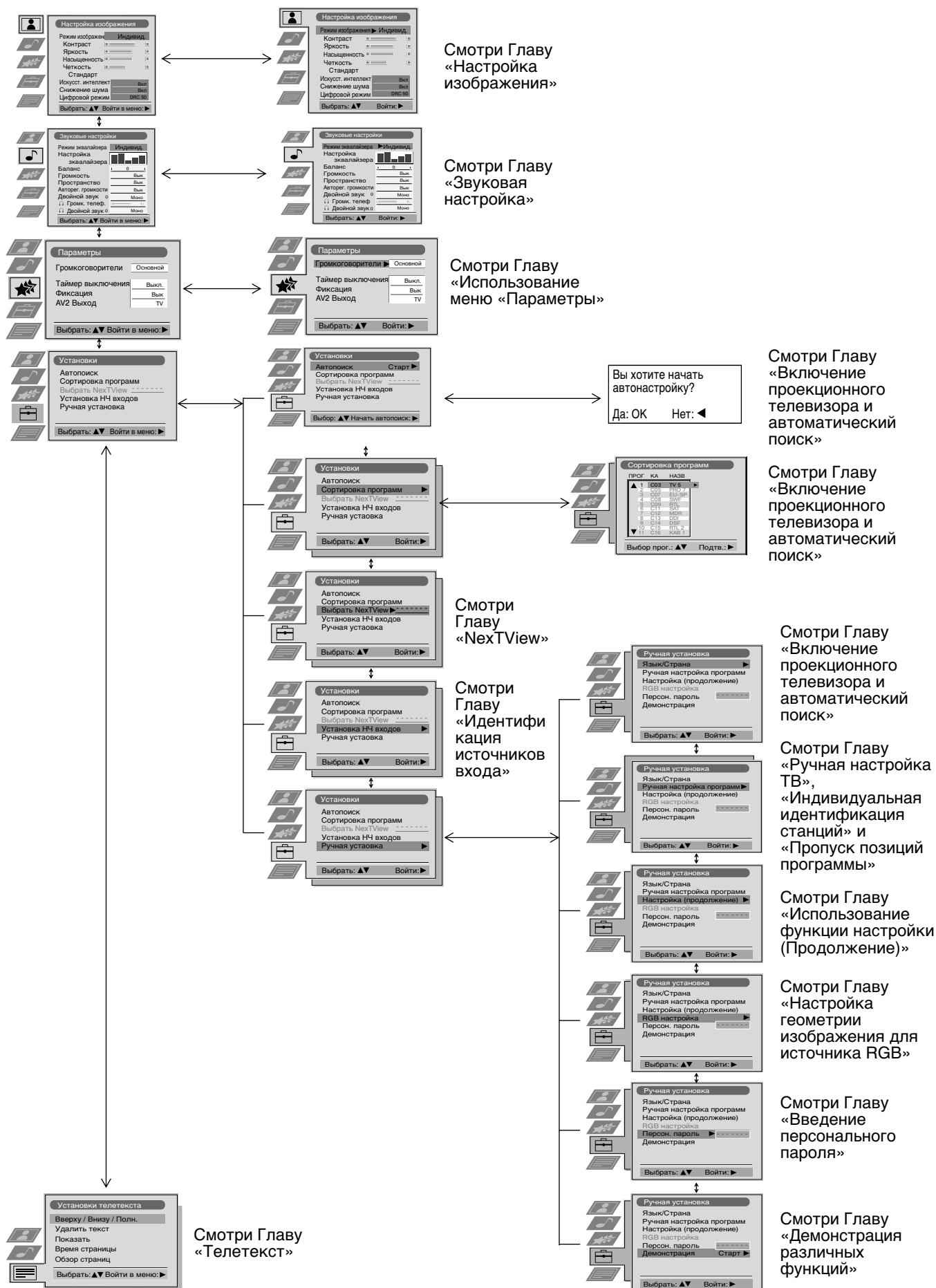

Настройка изображения

i Хотя и изображение было настроено на заводе, возможно изменить его по Вашему выбору.



1 Нажмите на кнопку **MENU** дистанционного управления, чтобы меню появилось на экране.

2 Нажмите на джойстик **▶** для входа в меню **Настройка Изображения**.

3 Нажмите на джойстик **▼** или **▲** для выбора элемента, который Вы хотите заменить, после чего нажмите **▶**.
Обратитесь к нижеприведенной таблице для выбора любого элемента и для ознакомления с ним:

Режим изображения	▼ Репортаж (для прямых трансляций)
	Индивид. (для личных предпочтений)
	Кино (для фильмов)
	▲ Игра (для электронных игр)
Контраст	◀ Меньше ▶ Больше
Яркость*	◀ Темнее ▶ Светлее
Насыщенность*	◀ Меньше ▶ Больше
Четкость*	◀ Четче ▶ Слабее
Цветовой тон**	◀ Зеленоватый ▶ Красноватый
Стандарт	OK Восстанавливает фабричную настройку изображения
Искусст. Интеллект	▲ Вкл: Нормально
	▼ Вкл: Автоматическая оптимизация уровня контраста в зависимости от сигнала ТВ.
Снижение шума:	▲ Вкл: Нормально
	▼ Вкл: Снижение шума изображения для слабых сигналов ТВ.
Цифровой режим	▲ DRC50: улучшает качество изображения и является оптимальным для чтения текстов на экране.
	▲ DRC100: улучшает качество изображения и создает изображение без мигания.

* Можно изменить только при выборе Индивид. в Режиме Изображения.

** Предусмотрен только для цветовой системы NTSC (например, видео пленки производства США).

4 Нажмите на джойстик **▲**, **▼**, **◀** или **▶** изменения настройки выбранного элемента, после чего нажмите на кнопку **OK** для запоминания новой настройки.

5 Повторите шаги 3 и 4 для изменения других настроек.

6 Нажмите на кнопку **MENU** для возврата к обычному экрану телевизора.

Быстрая смена режима изображения

i Режим изображения можно быстро сменить, не входя в меню Настройка Изображения.

1 Нажмите несколько раз на кнопку **★** дистанционного управления для прямого доступа и выбора желаемого режима изображения (**Репортаж**, **Индивид.**, **Кино** или **Игра**).

2 Нажмите **OK** для возврата к нормальному экрану телевизора.

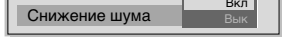
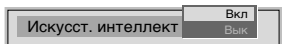
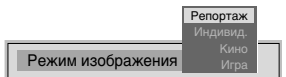
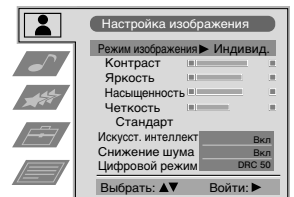
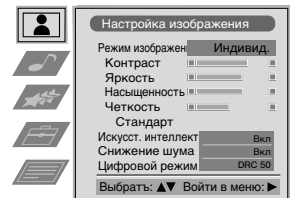

RU

Звуковая настройка

i Хотя и звуковая настройка произведена на заводе, Вы можете изменить ее по Вашему желанию.



1 Нажмите на кнопку **MENU** дистанционного управления, чтобы на экране появилось меню.

2 Нажмите на джойстик **▼** для выбора символа **♪**, после чего нажмите **►** для входа в меню **Звуковая настройка**.

3 Нажмите на джойстик **▼** или **▲** для выбора элемента, который Вы хотите изменить, после чего нажмите **►**. Для выбора и ознакомления с каждым из элементов обратитесь к ниже приведенной таблице:

Режим эквалайзера **▼ Индивид.** (для личного предпочтения)
Вокал
Джаз
Рок
Поп
▲ Равномер. (заданное значение, его нельзя изменить)

*** Настройка эквалайзера** Нажмите на джойстик **►** или **◀** для выбора поля частоты, которое Вы хотите изменить, после чего нажмите **▼** или **▲** для регулировки. После этого нажмите на **OK** для запоминания новой настройки.

Баланс **◀ Левый** **► Правый**

Громкость **▼ Вык:** нормальная
▲ Вкл: для музыкальных программ

Пространство: **▼ Вык:** нормальное
▲ Вкл: для специальных акустических эффектов

Авторег. громкости **▼ Вык:** громкость изменяется в зависимости от сигнала эмиттора
▲ Вкл: громкость каналов поддерживается независимо от сигнала эмиттора (например, в рекламе)

Двойной звук:

- Для стерео передач:
▼ Моно
▲ Стерео
- Для двуязычных передач:
▼ Моно (для канала моно, если он есть)
▲ А (для канала 1)
▲ Б (для канала 2)

Наушники:
Громк. телеф: **◀ Меньше** **► Больше**

Двойной звук

- Для стерео передач:
▼ Моно
▲ Стерео
- Для двуязычных передач:
▼ Моно (Для канала моно, если он есть)
▲ А (для канала 1)
▲ Б (для канала 2)
▲ PAP (только если PAP активирован)

* Постоянное запоминание возможно только в том случае, если в Режиме эквалайзера настроен Индивид. Прочие возможности (Вокал, Джаз, Рок или Поп) будут запомнены только до следующего изменения режима эквалайзера.

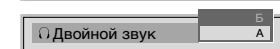
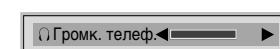
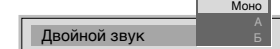
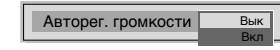
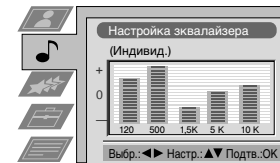
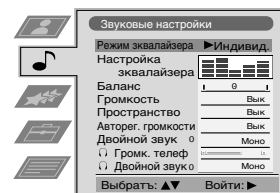
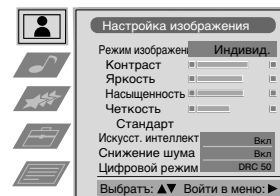

Продолжение...



4 Нажмите на джойстик **▼**, **▲**, **◀** или **▶** для изменения настройки выбранного элемента, после чего нажмите на **OK** для запоминания новой настройки.

5 Повторите шаги 3 и 4 для изменения других настроек.

6 Нажмите на кнопку **MENU** для возврата к обычному экрану телевизора.

Быстрая смена звукового режима

i Быструю смену звукового режима можно произвести, не входя в меню Звуковая настройка.

1 Нажмите несколько раз на кнопку **♪** дистанционного управления для прямого доступа и для выбора желаемого звукового режима (**Индивид**, **Вокал**, **Джаз**, **Рок**, **Поп** или **Равномер**.)

2 Нажмите на **OK** для возврата к нормальному экрану телевизора.



Использование меню «Параметры»

- 1** Данное меню дает возможность:
- Выбрать поступление звука прямо от проекционного телевизора или через внешний усилитель.
 - Выбрать период времени, через который проекционный телевизор автоматически перейдет в режим временного отключения (standby).
 - Блокировать кнопки проекционного телевизора, таким образом его можно будет включить только с помощью кнопок дистанционного управления.
 - Выбрать источник выхода для унифицированного разъема $\text{C}2/\text{S}2$ (SMARTLINK). Таким образом, можно записывать через данный унифицированный разъем в то время, как Вы смотрите передачу другого источника (это не требуется в том случае, если у Вашего видео есть Смартлинк).



- Нажмите на кнопку **MENU** дистанционного управления для появления меню на экране.
- Нажмите на джойстик дистанционного управления \blacktriangledown для выбора символа \star , после чего нажмите на \blacktriangleright для того, чтобы войти в меню **Параметры**.
- Нажмите на джойстик \blacktriangledown или \blacktriangle для выбора требуемого пункта меню, после чего нажмите \blacktriangleright . (обратитесь к ниже приводимой таблице для ознакомления с каждым из пунктов меню)
- Нажмите на джойстик \blacktriangledown или \blacktriangle для изменения настройки выбранного пункта меню, после чего нажмите на **OK** для его запоминания.
- Нажмите на кнопку **MENU** для возврата к нормальному экрану телевизора.

Параметры	Действие/Операция
Громкоговорители \blacktriangledown	Основной (звук проекционного телевизора) ▲ Центр. вх. (звук внешнего усилителя)
Таймер выключения	▲ Выкл: 10 минут 20 минут ... 90 минут 1 • За минуту до перехода проекционного телевизора в режим временного выключения (standby), остальное время будет автоматически показано на экране. • пока Вы смотрите телевизор, нажмите на кнопку I/O для того, чтобы увидеть, сколько время осталось до отключения. • Для того, чтобы снова включить проекционный телевизор режима временного выключения, нажмите на кнопку I/O дистанционного управления.
Фиксация	▼ Выкл: (нормальный режим) ▲ Вкл: (если кнопки проекционного телевизора не работают, проекционный телевизор будет работать только от дистанционного управления)
AV2 Выход	▼ TV (сигнал аудио/видео антенны) AV1 (сигнал аудио/видео унифицированного разъема $\text{C}1/\text{S}1$). AV2 (сигнал аудио/видео унифицированного разъема $\text{C}2/\text{S}2$ (SMARTLINK)). AV3 (сигнал аудио/видео унифицированного разъема $\text{C}3/\text{S}3$). ▲ AV4 (сигнал аудио/видео разъема $\text{C}4/\text{S}4$, расположенного на передней панели проекционного телевизора).

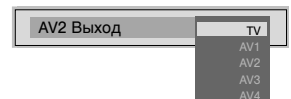
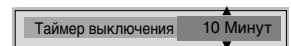
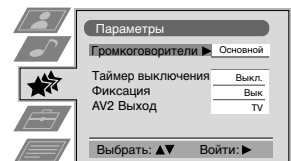
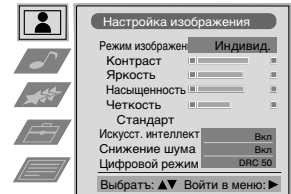

Ручная настройка программ ТВ

i Пользуйтесь этой функцией для поочередной настройки программ в желаемом порядке, каналов (телевизионных станций) или входа видео.



1 Нажмите на кнопку **MENU** дистанционного управления для появления меню на экране.

2 Нажмите на джойстик дистанционного управления **▼** для выбора символа , после чего нажмите **▶** для входа в меню **Установки**.

3 Нажмите на джойстик **▼** или **▲** для выбора **Ручная установка**, после чего нажмите **▶**.

4 Нажмите на джойстик **▼** или **▲** для выбора **Ручная настройка Программ**, после чего нажмите **▶**.

5 Нажмите на джойстик к \$ или 4 для выбора номера программы (позиции), где Вы хотите настроить телевизионную станцию или видео канал (для видео канала мы рекомендуем Вам выбрать «0» как номер программы). Нажмите 2 раза на джойстик z для выделения колонки **СИСТ.**

6 Нажмите на джойстик к **▼** или **▲** для выбора системы телевизионной станции и видео канала (**B/G** для Западной Европы, **L** для Франции, **I** для Великобритании или **D/K** для Восточной Европы) или же источник внешнего входа (**EXT**). После этого нажмите на джойстик **▶** для выделения колонки **КАН.**

7 Нажмите на джойстик **▼** или **▲** для выбора типа канала, «**C**» для наземных каналов (для телевизионных станций или видео каналов), «**S**» для кабельных каналов или «**F**» для входа прямой частоты. После этого нажмите на джойстик **▶**.

8 а) Если Вы знаете номер канала телевизионной станции, канала видео и частоты, нажмите на цифровые кнопки для прямого ввода номера. После этого нажмите на **OK** для запоминания.

б) Если Вы не знаете номер канала, нажмите на джойстик **▼** для выбора **ПОИСК** и проекционный телевизор начнет автоматический поиск следующего канала телевизионной станции или канала видео. Если Вы не хотите его запомнить, нажмите на джойстик **▼** для поиска нового канала. Когда Вы найдете канал, который Вы хотите запомнить, нажмите на **OK**.

в) Для внешних источников входа (**EXT**) нажмите на джойстик **▼** для выбора источника входа, где подключено приспособление (**AV1, AV2, AV3, AV4**). После этого нажмите на **OK** для запоминания.

9 Повторите шаги от 4 до 8 а), б) или в) для поиска и запоминания других каналов.

10 Нажмите на кнопку **MENU** для возвращения к нормальному экрану телевидения.

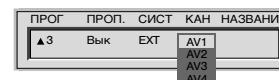
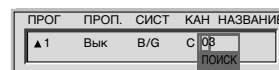
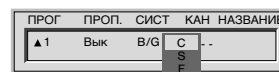
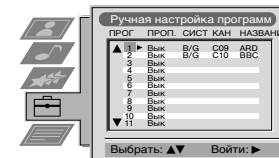
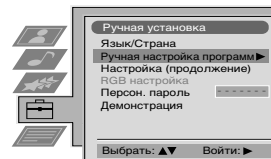
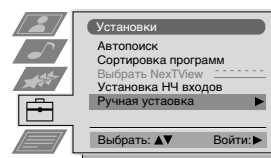
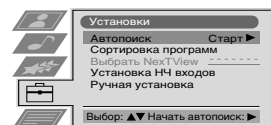
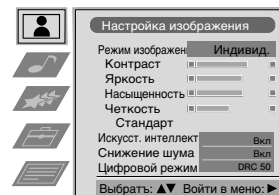

RU

 Проекционный телевизор готов к работе.

Индивидуальная идентификация телевизионных станций

1 Обычно, названия каналов (телевизионных станций) автоматически появляются с помощью телетекста в том случае, если он доступен. Однако, также можно выбрать название из пяти знаков максимально (букв или цифр) для канала или для сигнала входа видео. Таким образом, можно легко идентифицировать канал (телевизионную станцию) или источник видео, который появляется на экране.



1 Нажмите на кнопку **MENU** дистанционного управления, чтобы на экране появилось меню.

2 Нажмите на джойстик **▼** для выбора символа , а затем нажмите **►** для входа в меню **Установки**.

3 Нажмите на джойстик **▼** или **▲** для выбора **Ручная Установка**, после этого нажмите **►**.

4 Нажмите на джойстик **▼** или **▲** для выбора **Ручная Настройка программ**, после этого нажмите **►**.

5 Нажмите на джойстик **▼** или **▲** для выбора номера программы для интересующего Вас канала.

6 Нажмите на джойстик несколько раз **►** до заполнения первого элемента столбца **НАЗВАНИЕ**.

7 Нажмите на джойстик **▼** или **▲** для выбора буквы или цифры, + или пустого пробела, после чего нажмите **►** для подтверждения этого знака. Выберите оставшиеся четыре знака таким же образом.

8 После окончания выбора всех знаков нажмите **OK**.

9 Повторите шаги с 5 до 8, если Вы хотите дать название другим каналам.

10 Нажмите на кнопку **MENU** для возвращения к обычному экрану телевидения.

 При выборе канала с присвоенным именем, его название будет показано на экране в течение нескольких секунд.

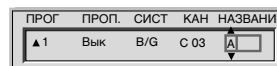
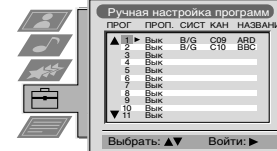
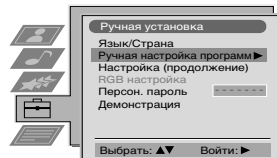
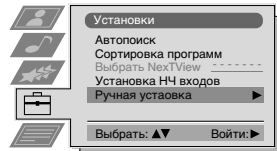
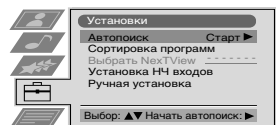
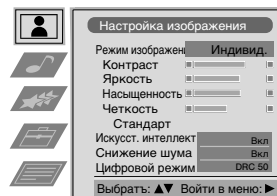

Пропуск позиций программы

i Можно запрограммировать данный проекционный телевизор для того, чтобы он пропустил номера программ, которые Вам не нужны, при выборе с помощью кнопок ПРОГР +/- . Если Вы захотите восстановить пропущенный номер программы, то выполните все, что указано ниже, но выбирая Вык вместо Вкл в пункте 6.



- 1** Нажмите на кнопку **MENU** дистанционного управления, чтобы на экране появилось меню.
- 2** Нажмите на джойстик **▼** для выбора символа , после чего нажмите **►** для входа в меню **Установки**.
- 3** Нажмите на джойстик **▼** или **▲** для выбора **Ручная Установка**, после чего нажмите **►**.
- 4** Нажмите на джойстик **▼** или **▲** для выбора **Настройка программ**, после чего нажмите **►**.
- 5** Нажмите на джойстик **▼** или **▲** для выбора позиции программы, которую Вы хотите пропустить, после чего нажмите **►** для входа в колонку **ПРОП.**
- 6** Нажмите на джойстик **▼** для выбора **Вкл**, после чего нажмите на **OK** для запоминания.
- 7** Повторите шаги 5 и 6 для пропуска других позиций программы.
- 8** Нажмите на кнопку **MENU** для возвращения к обычному экрану телевидения.

 При выборе канала (телевизионной станции) с помощью кнопки **PROGR +/-**, он не появится. Однако, этот канал можно выбрать посредством нажатия на соответствующий номер программы с помощью кнопок с цифрами.

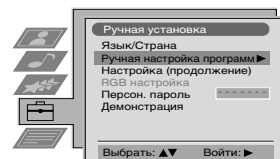
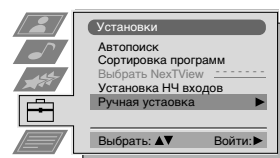
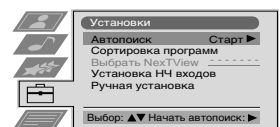
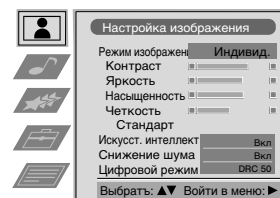

RU

Использование функции «Настройка (Продолжение)»

- 1** Эта функция дает возможность:
- а) Индивидуально смягчить интенсивность сигнала телевизионной станции в том случае, если сигнал местной антенны очень интенсивный (полосы на изображении).
 - б) Индивидуально настроить громкость каждого канала.
 - в) Даже если постоянно включен автоматический поиск частот (АПЧ), можно произвести ручную настройку частоты для обеспечения лучшего принятия изображения, если оно искажено.
 - г) Настроить выход AV для позиций программы с закодированными сигналами, как например, декодер платного телевидения. Таким образом, видеомагнитофон, подключенный к проекционному телевизору, запишет декодированный сигнал.



1 Нажмите на кнопку **MENU** дистанционного управления, чтобы на экране появилось меню.

2 Нажмите на джойстик **▼** для выбора символа , после чего нажмите **▶** для входа в меню **Установки**.

3 Нажмите на джойстик **▼** или **▲** для выбора **Ручная Установка**, после чего нажмите **▶**.

4 Нажмите на джойстик **▼** или **▲** для выбора **Настройка (Продолжение)**, после чего нажмите **▶**.

5 Нажмите на джойстик **▼** или **▲** для выбора номера соответствующей программы, затем нажмите несколько раз **▶** для выбора:



- а) **АТТ** (Смягчитель RF)
- б) **ГРОМК** (индивидуальная громкость)
- в) **АПЧ** (автоматический поиск частот)
- г) **ДЕКОДЕР**



Выбранный элемент изменяет цвет.

6 а) АТТ
Нажмите на джойстик **▼** для выбора **Вкл**, затем нажмите **ОК**. Повторите шаги 5 и 6 а) для смягчения других каналов.

б) ГРОМК
Нажмите на джойстик **▼** или **▲** для настройки уровня громкости канала между -7 и +7, затем нажмите **ОК**. Повторите шаги 5 и б) для регулировки уровня громкости других каналов.

в) АПЧ
Нажмите на джойстик **▼** или **▲** для настройки уровня частоты канала между -15 и +15, после чего нажмите **ОК**. Повторите шаги 5 и в) для подстройки частот других каналов.

г) ДЕКОДЕР
Нажмите на джойстик **▼** или **▲** для выбора **AV1** (для декодера, подсоединенного к унифицированному разъему ) или **AV2** (для декодера, подсоединенного к унифицированному разъему EURO ) (SMARTLINK), затем нажмите **ОК**. Повторите шаги 5 и г) для выбора выхода AV1 или AV2 в других позициях программы.

1 При подключении декодера к видеомагнитофону, подключенного к унифицированному разъему ) или ) (SMARTLINK), находящихся на задней панели проекционного телевизора, изображение этого декодера появится на этом номере программы.

7 Нажмите на кнопку **MENU** для возвращения к обычному экрану телевидения.

 Проекционный телевизор готов к работе.

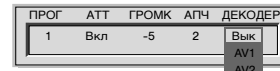
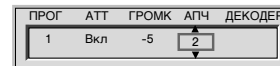
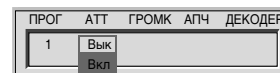
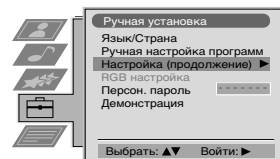
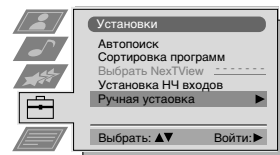
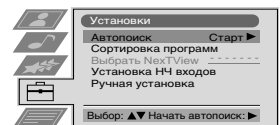
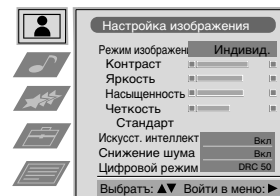

Введение Персонального Пароля

i Вы можете ввести в Ваш проекционный телевизор Ваш личный пароль безопасности из одиннадцати знаков (цифр или букв) максимально. Это поможет Вам в случае кражи.

A Этот код может вводиться только один раз!
Не забудьте записать его, например, в этом сборнике инструкций, чтобы его не забыть!



1 Нажмите на кнопку **MENU** дистанционного управления для того, чтобы меню появилось на экране.

2 Нажмите на джойстик к **▼** для выбора символа , затем нажмите **▶** для входа в меню **Установки**.

3 Нажмите на джойстик **▼** или **▲** для выбора **Ручная Установка**, а затем нажмите **▶**.

4 Нажмите на джойстик **▼** или **▲** для выбора **Персон. Пароль**, затем нажмите **▶**.

5 Нажмите на джойстик **▼** или **▲** для выбора буквы, цифры, «+» или пропуска, затем нажмите **▶** для подтверждения этого знака. Выберите оставшиеся десять знаков точно так же.

6 После выбора все знаков нажмите **OK**. Автоматически на экране появится новое меню, с вопросом, уверены ли Вы в том, что Вы хотите запомнить введенный пароль.

7 а) Если Вы не хотите запомнить пароль, нажмите на джойстик к **◀** и повторите шаги от 4 до 6 для ввода нового пароля.

б) Если Вы хотите запомнить данный пароль, нажмите **OK**.

A Запомните, что этот пароль можно вводить только один раз.

8 Нажмите на кнопку **MENU** для возврата к обычному экрану телевидения.

 При входе в меню **Ручная Установка**, в пункте меню **Персон. Пароль** всегда будет показан введенный Вами пароль, и больше никогда Вы не сможете войти в этот пункт меню.

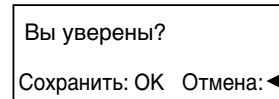
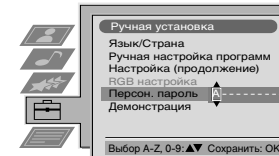
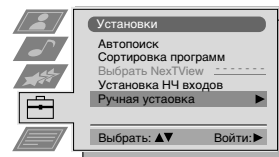
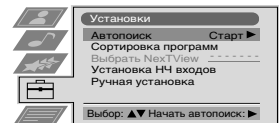
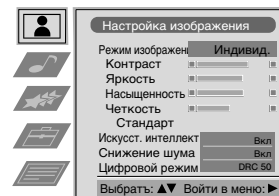

RU

Демонстрация различных функций

i Эта функция предлагает общий взгляд на функции данного проекционного телевизора.



1 Нажмите на кнопку **MENU** дистанционного управления для вывода на экран меню.

2 Нажмите на джойстик **▼** для выбора символа , затем нажмите **►** для входа в меню **Установки**.

3 Нажмите на джойстик **▼** или **▲** для выбора **Ручная Установка**, затем нажмите **►**.

4 Нажмите на джойстик **▼** или **▲** для выбора **Демонстрация**, затем нажмите **►** для начала демонстрации.



 На экране появится последовательность большинства функций данного проекционного телевизора.

Примечание:

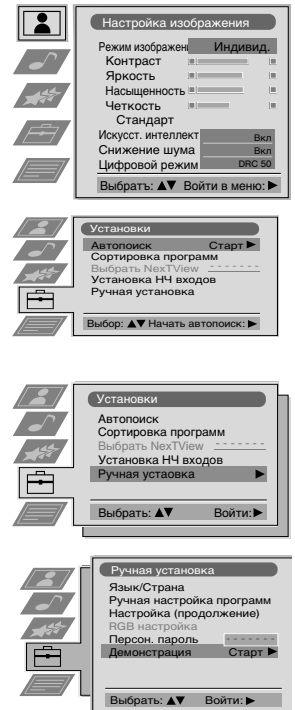













Нажмите на кнопку  дистанционного управления для остановки демонстрации и возврата к обычному экрану телевидения.



Настройка геометрии изображения для источника RGB

i При подключении источника сигналов RGB, таких как DVD (цифровое воспроизведение видео дисков) к универсальному разьему  1/ , возможно, потребуется настроить геометрию изображения.



- 1** Нажмите несколько раз на кнопку  дистанционного управления, пока на экране не появится символ  1.
- 2** Нажмите на кнопку **MENU** дистанционного управления для вывода на экран меню.
- 3** Нажмите на джойстик  для выбора символа , затем нажмите  для входа в меню **Установки**.
- 4** Нажмите на джойстик  или  для выбора **Ручная Установка**, затем нажмите .
- 5** Нажмите на джойстик  или  для выбора **RGB Настройка**, затем нажмите .
- 6** Нажмите на джойстик  для выбора **Центр по Вертикали**, затем нажмите  или  для настройки от -10 до +10 центра изображения. Нажмите **OK** для его запоминания.
- 7** Нажмите на кнопку **MENU** для возвращения к нормальному экрану телевидения.

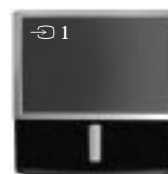

RU

Идентификация источников входа

1 Эта функция дает возможность выбрать название максимально из пяти знаков (букв или цифр) для вспомогательного устройства, подсоединенного к разъемам проекционного телевизора.

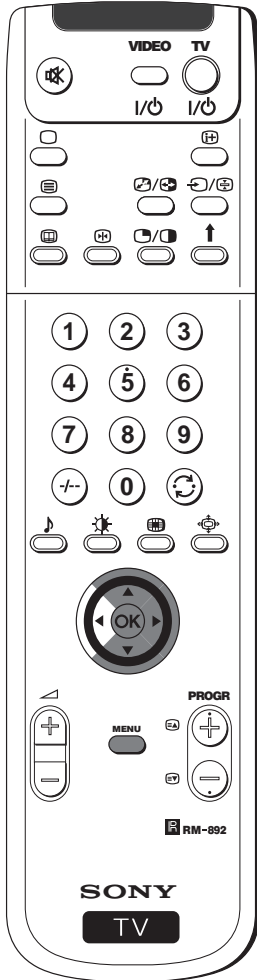

1 Нажмите на кнопку **MENU** дистанционного управления для вывода меню на экран.

2 Нажмите на джойстик **▼** для выбора символа , затем нажмите **▶** для входа в меню **Установки**.

3 Нажмите на джойстик **▼** или **▲** для выбора **Установка НЧ входов**, затем нажмите **▶**.

4 Нажмите на джойстик **▼** или **▲** для выбора входного сигнала, которому Вы хотите дать название (например, AV2), затем нажмите **▶** для выделения первого элемента колонки **НАЗВ.**

5 Нажмите на джойстик **▼** или **▲** для выбора одной буквы, цифры, «+» или пропуска, а затем нажмите **▶** для подтверждения этого знака. Точно также выберите четыре оставшихся знака.

6 После выбора всех знаков, нажмите **OK**.

7 Повторите шаги от 4 до 6, если Вы хотите дать название другим входным сигналам.

8 Нажмите на кнопку **MENU** для возврата к обычному экрану телевидения.



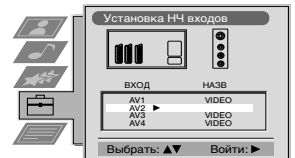
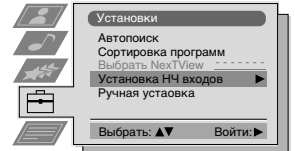
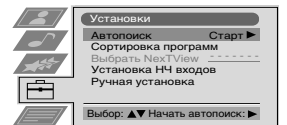
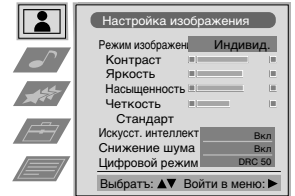



 *Всегда, когда Вы будете выбирать устройство, которому Вы дали название для входного сигнала, это название появится на экране в течение нескольких секунд.*

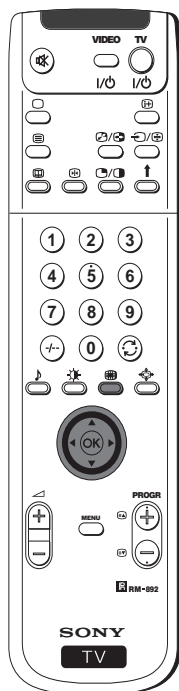

Мульти Изображения (Мульти PIP)

i Эта функция (Мульти PIP, от английского Multi Picture in Picture) показывает последовательность 12 статических изображений и одного в движении. Можно выбрать канал, который Вы хотите посмотреть, в виде изображения на всем экране или как мульти изображения.



- 1** Нажмите на кнопку  дистанционного управления для выбора режима мульти изображений. На экране появятся 13 номеров программ, а в центре будет показан канал, который Вы смотрели.
- 2** Нажмите на джойстик , ,  или , для передвижения по 13 программам.
- 3** Нажмите на **OK** для выбора отмеченного канала. Этот канал перейдет в центр.
- 4** Нажмите на кнопку  для возвращения к нормальному экрану телевидения.

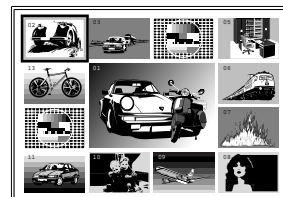

2 Изображения на экране (PAP)





i Эта функция (PAP по-английски Picture and Picture) разделяет экран на два, чтобы одновременно смотреть два канала (на одном, по желанию, может быть видео изображение). Звук с левого экрана поступает через громкоговорители проекционного телевизора, а звук с правого экрана можно слышать через наушники.



Включение и выключение PAP

Нажмите на кнопку  дистанционного управления для того, чтобы увидеть два экрана в формате 4:3, нажмите снова для выхода из PAP и возвращения к нормальному экрану.



Выбор источника PAP

- 1** Для изменения изображения на левом экране: Находясь в режиме PAP, нажмите на кнопки с цифрами дистанционного управления (для выбора канала телевидения) или на кнопку  (для выбора входа видео).
- 2** Для изменения изображения на правом экране: Находясь в режиме PAP, нажмите на кнопку  дистанционного управления. Когда символ  появится на нижней части правого экрана, нажмите на цифровые кнопки (для выбора канала телевидения) или на кнопку  (для выбора входа видео).

Смена экранов

Находясь в режиме PAP, нажмите на кнопку  дистанционного управления для взаимозамены обоих экранов.

Расширение размера экранов

Находясь в режиме PAP, нажмите на джойстик несколько раз  или  для изменения размера экранов.

Выбор звука правого экрана

Находясь в режиме PAP, обратитесь к Главе «Звуковая Настройка» данного сборника инструкций и настройка « Двойного Звука» в «PAP».

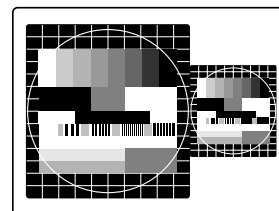
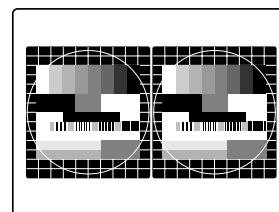

Телетекст

1 Телетекст - это информационные услуги, которые предоставляют основные телевизионные станции. Страница оглавления услуг телетекста (обычно это страница 100) предоставляет информацию о том, как надо пользоваться этой службой.

A Убедитесь в том, что настроенный Вами канал телевидения имеет хороший сигнал, в противном случае в телетексте могут появиться ошибки.



Включение и выключение телетекста

- 1 Выберите телевизионный канал с телетекстом, интересующим Вас.
- 2 Нажмите на кнопку дистанционного управления один раз, чтобы видеть телевизионное изображение и телетекст одновременно. Экран разделится на две части, программа ТВ будет справа, а страница телетекста слева.

1 Находясь в режиме ТВ изображения и телетекста одновременно, нажмите на кнопку , а затем нажмите на кнопку PROGR +/- для смены канала на телеэкране. Нажмите на джойстик или для изменения размера экрана ТВ. Нажмите снова на кнопку для того, чтобы вернуться к нормальному приему телетекста.

- 3 Нажмите два раза для получения только телетекста.
- 4 Нажмите три раза для наложения телетекста на изображение ТВ.
- 5 Нажмите в четвертый раз или нажмите для выхода из режима телетекста.

Выбор страницы телетекста

Введите три цифры номера интересующей Вас страницы с помощью цифровых кнопок дистанционного управления. В случае ошибки выберите три любых цифры, а затем снова введите правильный номер страницы.

Использование других функций телетекста

Выберите следующую или предыдущую страницу

Нажмите на кнопки (PROGR+) или (PROGR-) дистанционного управления для выбора предыдущей или последующей страницы.

Выбор одной подстраницы

Одна страница телетекста может состоять, в свою очередь, из нескольких подстраниц. В этих случаях, по истечении нескольких секунд, появится информационная линия на нижней части экрана с номером подстраниц, входящих в данную страницу. Нажмите на джойстик или для выбора подстраницы.

Задержка одной страницы

Нажмите на кнопку для задержки страницы, чтобы она осталась на экране. Нажмите снова для отмены блокировки.

Показать страницу оглавления

Нажмите на кнопку для визуализации страницы оглавления (обычно это страница 100).

Фастекст

(только в том случае, если телевизионная станция посылает сигналы Фастекст).

При принятии Фастекст на нижней части страницы телетекста появляется меню цветных кодов. Нажмите на цветную кнопку (красную, зеленую, желтую или синюю) дистанционного управления для того, чтобы сразу выйти на соответствующую страницу.

Поиск страницы

- 1 Нажмите на цифровые кнопки дистанционного управления для выбора страницы телетекста, которая имеет несколько номеров страниц (например, страница оглавления).
- 2 Нажмите ОК.
- 3 Нажмите джойстик или для выбора требуемого номера страницы, а затем нажмите ОК. Через несколько секунд на экране появится требуемая страница.

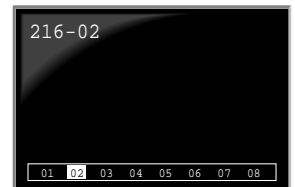
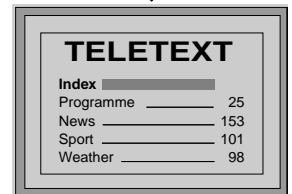
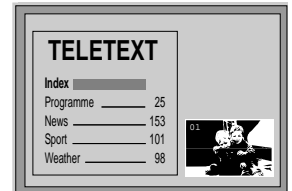



Использование меню телетекста

- 1 Находясь в режиме телетекста, нажмите на кнопку **MENU** дистанционного управления для вывода меню телетекста на экран.
- 2 Нажмите на джойстик **▲** или **▼** для выбора требуемого пункта меню, а затем нажмите на **▶** для входа в этот пункт меню.
- 3 Для того, чтобы убрать меню телетекста с экрана, нажмите на кнопку **MENU**.

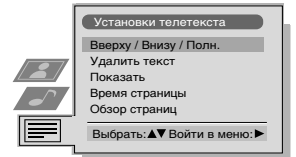



Вверх: **▲** Вниз: **▼** Полностью: **OK**

Вверх / Вниз / Полностью

Этот пункт меню дает возможность увеличить некоторые части страницы телетекста. Нажмите на джойстик **▲** для увеличения верхней половины экрана или нажмите на **▼** для увеличения нижней половины. Нажмите на **OK** для возврата к обычному размеру страницы.

Удалить текст

При выборе этой функции Вы можете смотреть телевизионный канал в период ожидания появления нужной страницы телетекста. Как только эта страница появится, символ  изменит цвет. Для того, чтобы увидеть страницу, нажмите на .

Показать

Некоторые страницы телетекста содержат скрытую информацию, которую можно показать, например, решение ребуса. При выборе этого пункта меню на экране появится скрытая информация.

Время страницы

(зависит от наличия службы телетекста)

Вы можете обратиться к странице, закодированной на определенное время, и тогда, например, страница появится в определенное время. При выборе этого пункта меню и при появлении субменю Время Страницы на экране:

- 1 Нажмите на кнопки с цифрами дистанционного управления для ввода трех цифр желаемой страницы.
- 2 Снова нажмите на кнопки с цифрами для введения четырех цифр требуемого времени.
- 3 Нажмите на **OK** для запоминания заданного часа. Время будет показано на левой верхней части экрана. Страница появится на экране в указанное время.

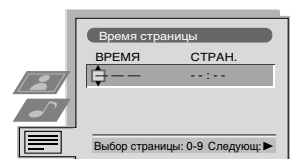

Обзор страниц

(зависит от наличия службы телетекста)

В этом субменю страницы блока и группы ТОП-Текст разделяются на два столбца, чтобы пользователь смог выбрать страницу без труда. По каждой странице блока первого столбца, на второй показаны соответствующие страницы группы. Нажмите на джойстик **▲** или **▼** для выбора требуемой страницы блока, а затем нажмите на **▶** для того, чтобы войти в столбец страниц группы. Нажмите на джойстик **▲** или **▼** для выбора требуемой страницы группы. И наконец, нажмите **OK** для того, чтобы увидеть эту страницу.

* (зависит от наличия этой службы)

i NexTVView представляет собой электронный справочник по программам (EPG), включающий информацию о программировании различных телевизионных станций.



Выбор поставщика NexTVView

i Проекторный телевизор автоматически выбирает лучший источник сигнала NexTVView. После настройки канала эта служба через лучший источник сигнала будет работать в течение 30 минут. В любом случае, по Вашему желанию, Вы можете сменить источник сигнала этой службы.



- 1 Нажмите на кнопку **MENU** дистанционного управления, чтобы вывести меню на экран.
- 2 Нажмите на джойстик **▲** или **▼** для выбора символа , а затем нажмите **▶** для входа в меню **Установки**.
- 3 Нажмите на джойстик **▲** или **▼** для выбора **Выбрать NexTVView**, а затем нажмите **▶**. На экране появится список всех доступных поставщиков NexTVView.
- 4 Нажмите на джойстик **▲** или **▼** для выбора желаемого поставщика, а затем нажмите **OK**.
- 5 Нажмите на кнопку **MENU** для возвращения к нормальному экрану телевидения.

Активация NexTVView

- 1 Нажмите на кнопку  дистанционного управления несколько раз для включения или выключения NexTVView.
 - * В некоторых случаях, также требуется нажать на джойстик **◀** для ознакомления с Электронным Справочником по Программам (EPG) Сони.
- 2 Нажмите на Джойстик **▲**, **▼**, **◀** или **▶** для передвижения стрелки по экрану.
- 3 Нажмите **OK** для подтверждения выбора.
 - а) При нажатии на **OK** в столбцах даты, часа или окон (тем), список программ будет изменяться в соответствии с Вашим выбором.
 - б) При нажатии **OK** на списке программ, Вы сразу увидите канал в том случае, если идет программа, или же появится меню Будущие Передачи, если передача начнется позже.







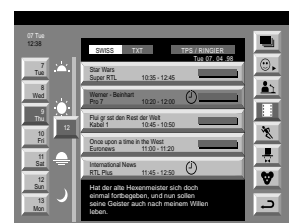
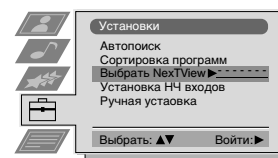
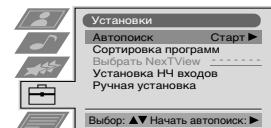
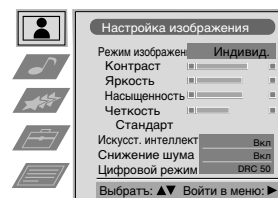

Индивидуальный выбор программ

i Вы можете подготовить персональный список всех видов интересующих Вас программ.

- 1 Нажмите на джойстик **▲** или **▼** для выбора окна , а потом нажмите на **▶** для входа в меню Индивидуальная Установка Программ.
- 2 Нажмите на джойстик **▲** или **▼** для выбора пункта меню на экране, а затем нажмите на **OK** для подтверждения.
- 3 Повторите шаг 2 для выбора всех элементов, которые Вы хотите занести в список.
- 4 После окончания списка, нажмите на **▶** для выбора окна .
- 5 Нажмите на **OK** для возврата к предыдущему меню.
- 6 Нажмите на джойстик **▲** или **▼** для выбора окна , а затем нажмите на **OK** для включения индивидуальной установки программ.



Указатель

-  полный список выбора
-  индивидуальный выбор
-  новости телевизионного вещания
-  кинофильмы
-  спорт
-  развлекательные программы
-  дети
-  возврат в последнее меню

Продолжение...



Меню Будущие передачи

i С помощью этого меню можно запрограммировать таймер или записывать выбранные программы.

- 1 Нажмите на джойстик ▲ или ▼ для выбора в столбце списка программ одной программы, которая будет передаваться позже.
- 2 Нажмите на **OK** для входа в меню Будущие передачи.

Для программирования таймера

Нажмите на джойстик ▲ или ▼ для выделения окна ⌚, а затем нажмите несколько раз на **OK** для выбора Установить таймер или Выключить таймер. При выборе Установить таймер, программа отмечается символом часов, и до начала программы на экране появится короткое сообщение с вопросом, хотите ли Вы продолжать видеть его.

Чтобы увидеть запрограммированный список

Нажмите на джойстик ◀ или ▶ для выделения окна 📄, а затем нажмите несколько раз на **OK** для включения или выключения запрограммированного списка. Этот список показывает программы, которые были заданы таймером. (Можно запрограммировать таймер всего на 5 программ).

Для записи программ *

* (только если у Вашего видео есть Смартлинк)

- 1 Подключить видео.
- 2 Нажать на джойстик ◀ или ▶ для выбора 📄, а затем нажать **OK** для передачи информации на видео.
- 3 Для конфигурации видео:

VPS/PDC

Нажать на джойстик ◀ или ▶ для выбора **VPS/PDC**, а затем нажмите несколько раз на **OK** для выбора **Да** или **Нет**. После этой настройки Вы можете записывать всю передачу, несмотря на изменения в программировании (работает только в том случае, если выбранный канал передает сигнал VPS/PDC).

Скорость

Нажать на джойстик ▼ для выбора **Скорость**, а затем нажмите несколько раз на **OK** для выбора «**SP**» (стандартное время) или «**LP**» (длительное время). В режиме длительного времени можно записывать на видео пленке программы в два раза длиннее, хотя и качество изображения может быть хуже.

Настройка видеомagniфона

Нажать на джойстик ▼ для выбора **Настройка ВМ**, а затем нажмите несколько раз на **OK** для выбора видео, которое вы хотите запрограммировать, то есть **VCR1** или **VCR2**.

- 4 И наконец, нажмите на джойстик ▶ для выбора окна ➡, а затем нажмите на **OK** для возврата к нормальному экрану телевидения.

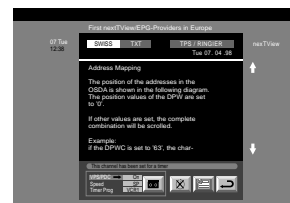

Подключение оборудования

f К данному проекционному телевизору можно подключить широкую гамму дополнительного оборудования, как это показано ниже.

Задняя панель проекционного телевизора

Передняя панель проекционного телевизора

Во избежание искажения изображения:

- Не подключайте приспособления одновременно к разъемам **F** и **G**.

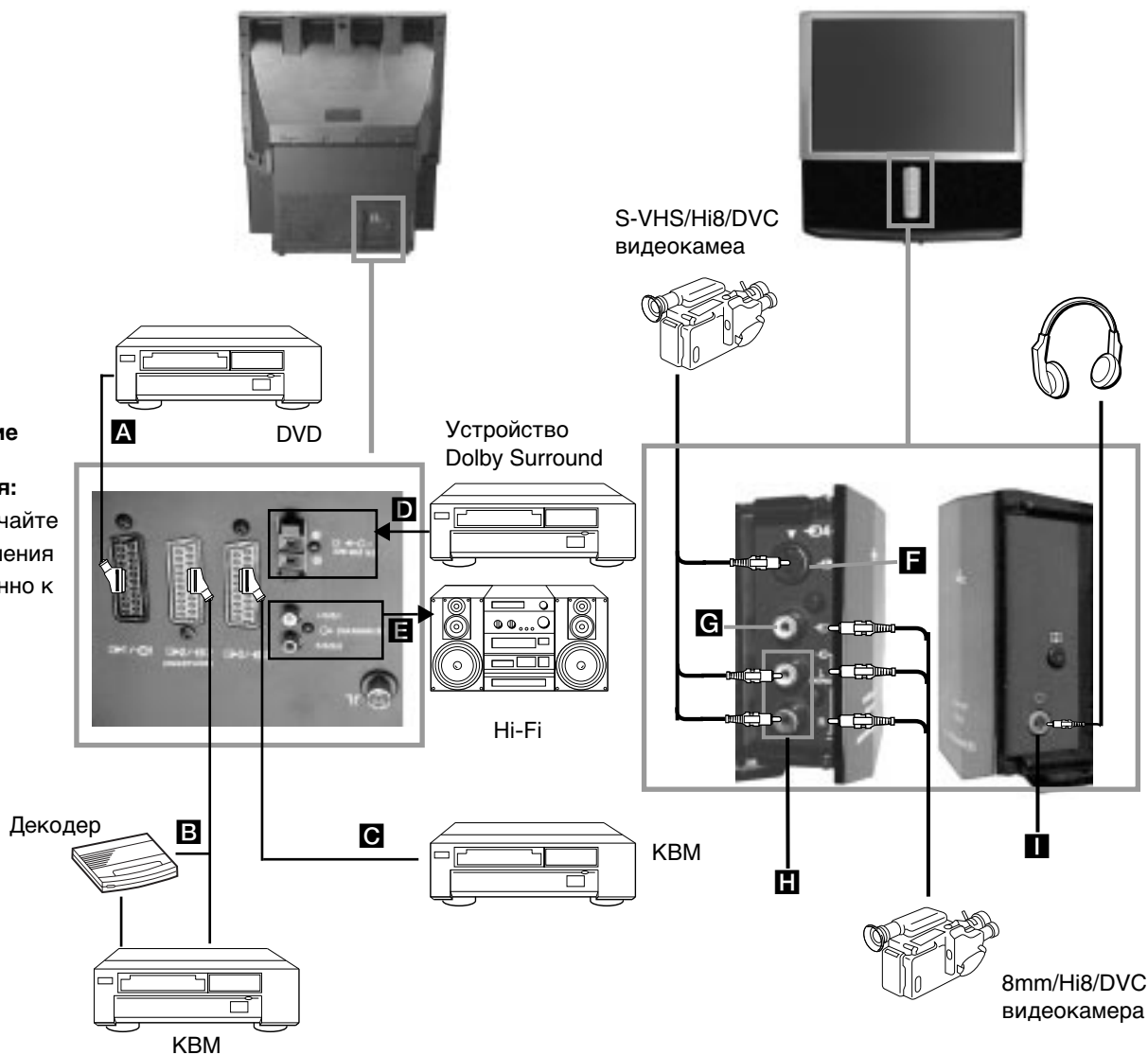

Допустимые входные сигналы

- A** Сигналы аудио/видео и RGB
- B** Сигналы аудио/видео и видео S
- C** Сигналы аудио/видео и видео S
- D** Вход для центрального громкоговорителя. В меню Параметры настройте пункт «Громкоговорители» в «Центр. Вх.».
- E** Без входов
- F** Сигнал видео S
- G** Сигнал аудио
- H** Без входа
- I** Без входа

Имеющиеся сигналы выхода

- Видео/аудио настройки ТВ
- Видео/аудио выбранного источника
- Видео/аудио, которые видны на экране (выход с монитора)
- Без выхода
- Сигнал аудио
- Без выхода
- Без выхода
- Без выхода
- Сигнал аудио для наушников

Использование дополнительного оборудования

Детальная информация о подключении оборудования

Подключение видеомagneтoфона

Мы советуем подключать видео к евроразъему **B** или **C** на задней панели проекционного телевизора. Если у Вас нет провода для евроразъема, мы советуем Вам настроить сигнал видео на номере программы «0», для этого обратитесь к Главе «Ручная настройка программ ТВ» данной инструкции. Также обратитесь к инструкции по эксплуатации Вашего видеомagneтoфона для того, чтобы определить, как можно принять канал тест видео сигнала. Если Ваш видеомagneтoфон совместим со Смартлинк, обратитесь к Главе «Смартлинк» данной инструкции.

Подключение внешнего оборудования аудио

1 Для того, чтобы слушать звук проекционного телевизора через оборудование Hi-Fi:

Если Вы хотите усилить выход аудио проекционного телевизора, подключите Ваше оборудование Hi-Fi к разъемам **E** на задней панели проекционного телевизора. Громкость подключенного оборудования к разъемам **E** можно изменить посредством изменения настройки громкости наушников. Для этого обратитесь к Главе «Настройка Звука» данного сборника инструкций.

2 Для того, чтобы слушать звук Вашего оборудования Dolby Prologic через проекционный телевизор:

Если вы хотите услышать звук от декодера - усилителя Dolby Prologic через громкоговорители проекционного телевизора, подключите оборудование к разъемам **D** на задней панели проекционного телевизора. Подключите главный выход усилителя к данным разъемам, чтобы он выполнял функции центрального громкоговорителя. Для этого обратитесь к Главе «Использование Меню», «Параметры» и выберите «Центр. Вх.» в пункте «Громкоговорители».

⚠ Запомните, что максимальная мощность входа этого разъема составляет 30 Вт. Убедитесь в том, что Вы не превышаете эту норму.

Подключение оборудования Моно

Подключите провод аудио к разъему L/G/S/I, расположенному на передней панели проекционного телевизора и выберите входной сигнал **4**, в соответствии с ниже приведенными инструкциями.

Выбор и визуализация входного сигнала

i Для получения на экране телевизора входного сигнала подключенного оборудования, надо выбрать символ разъема, к которому оно подключено. Например: если оборудование было подключено к разъему, символ которого **1/** нажмите на кнопку **1/** дистанционного управления несколько раз, пока символ **1** не появится на экране.

RU

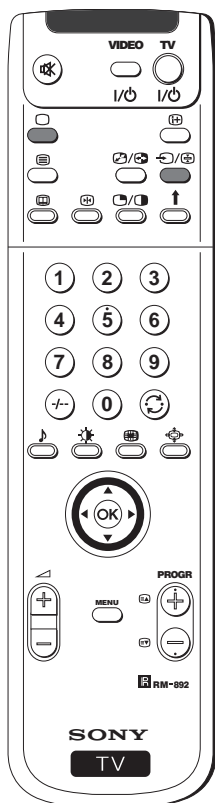

1 Подключите дополнительное оборудование к соответствующему разъему проекционного телевизора, как это указано на предыдущей странице.

2 Нажмите несколько раз на кнопку **1/** дистанционного управления, пока на экране не появится правильный символ входа.

Символ Входные сигналы

- 1** • Входной сигнал аудио/видео посредством евроразъема **A** или * RGB посредством евроразъема **A**.
 - 2** • Входной сигнал аудио/видео посредством евроразъема **B** или * Видео S посредством евроразъема **B**.
 - 3** • Входной сигнал посредством евроразъема **C** или * Видео S посредством евроразъема **C**.
 - 4** • Входной сигнал Видео S посредством 4-х контактного штекера **F** или * вход видео с помощью штекера RCA **G** и сигнала аудио с помощью штекеров RCA **H**.
- * (автоматическая регистрация сигнала в соответствии с подключенным оборудованием)

3 Включается подключенное оборудование.

4 Для возвращения к нормальному телевизионному изображению нажать на кнопку **1/** дистанционного управления.

Смартлинк

i Смартлинк представляет собой прямое соединение между проекционным телевизором и видеомагнитофоном.

Для работы со Смартлинк необходимо иметь:

- Видеомагнитофон с функциями Smartlink, NexTVView Link, Easy Link или Megalogic.

i Megalogic является торговой маркой Grundig Corporation.
Easy Link является торговой маркой Philips Corporation.

- Кабель типа 21-контактный универсальный кабель для подключения видеомагнитофона к универсальному разъему $\text{↔}2/\text{↔}92$ (SMARTLINK), расположенному на задней панели проекционного телевизора.

Основными характеристиками Смартлинк являются следующие:

- Дает возможность передавать информацию о настройке (например, список программ) от телевизионного аппарата на видеомагнитофон.
- Прямая запись с телевизора: в то время, пока Вы смотрите телевизор, надо только нажать на кнопку видео для записи этой программы.
- Автоматическое включение: если проекционный телевизор находится в режиме временного отключения (standby), нажмите на кнопку «Play ▶» видео и проекционный телевизор автоматически включится.

! При подключении декодера к видеомагнитофону с режимом Смартлинк, выберите меню Настройка (Продолжение) в Ручная Установка и выберите **Декодер** в положении **AV2** для каждого закодированного канала. Для более детальной информации обратитесь к Главе «Использование функции Настройка (Продолжение)».

! Если Вам требуется более детальная информация о Смартлинк, обратитесь к инструкции по эксплуатации Вашего видеомагнитофона.

Задняя панель проекционного телевизора

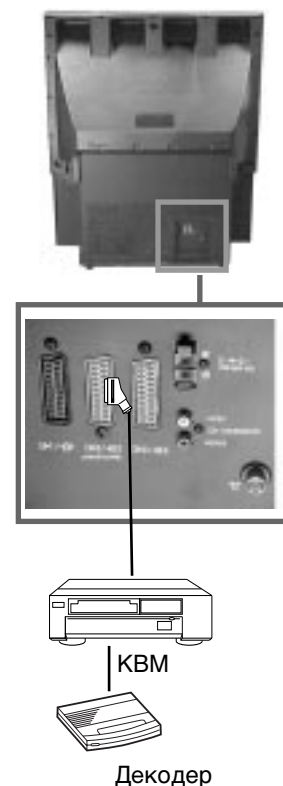

Дистанционное управление для другого оборудования Сони

i С помощью кнопок, находящихся под крышкой пульта дистанционного управления можно контролировать другое оборудование Сони.

- 1 Открыть крышку дистанционного управления.
- 2 Настроить селектор VTR 1234 DVD в зависимости от оборудования, подлежащего контролю.

VTR1	Видео Beta
VTR2	Видео на 8 мм
VTR3	Видео VHS
VTR4	Цифровое видео(DCR-VX 1000 / 9000 E, VHR-1000)
DVD	Цифровое устройство для воспроизведения видео дисков
- 3 Пользуйтесь кнопками дистанционного управления под крышкой пульта для работы с видео.

- !** Если Ваше оборудование имеет селектор COMMAND MODE, настройте его в то же самое положение, что и селектор VTR 1234 DVD дистанционного управления проекционного телевизора.
- Если в Вашем оборудовании не предусмотрены другие функции, кнопка, относящаяся к дистанционному управлению, не будет работать.

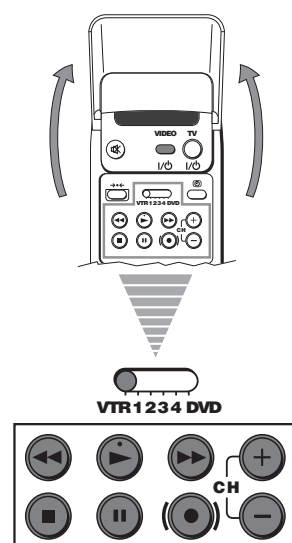

Оптимальный угол зрения

i Для получения оптимального качества изображения, постарайтесь расположить проекционный телевизор таким образом, чтобы экран был виден под следующими углами зрения:

Горизонтальный угол зрения

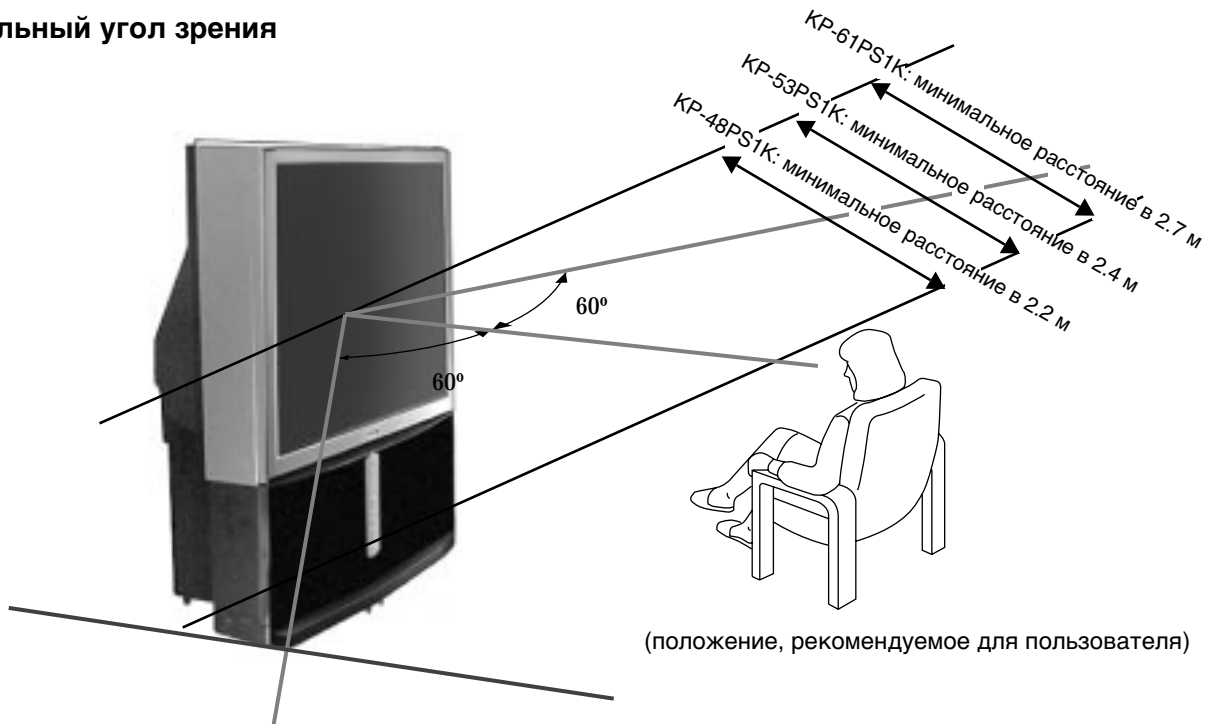

Вертикальный угол зрения

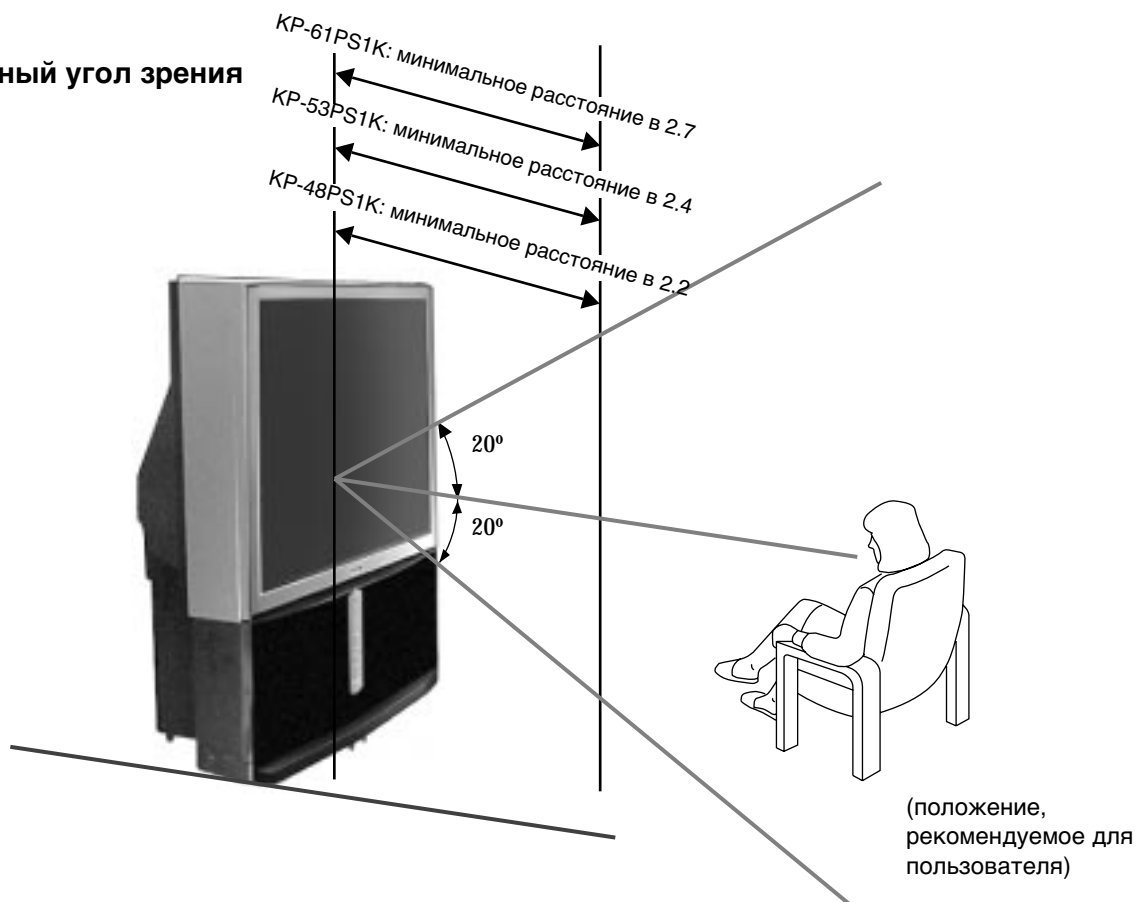

СПЕЦИФИКАЦИИ



АЯ46

Система ТВ
B/G/H, DK, I, L

Система цвета
PAL, SECAM
NTSC 3.58, 4.43 (только для входа видео)

Принимаемые каналы

VHF: E2-E12
UHF: E21-E69
CATV: S1-S20
HYPER: S21-S41
D/K: R1-R12, R21-R69
I: UHF B21-B69
L: F2-F10, B-Q, F21-F69

Кинескоп

КР-61PS1К:
61 дюйм (прибл. 155 см по диагонали)
КР-53PS1К:
53 дюйма (прибл. 135 см по диагонали)
КР-48PS1К:
48 дюймов (прибл. 122 см по диагонали)

Разъемы и штекеры на задней панели

- ← С- Разъемы для входа центрального громкоговорителя (3 разъема)
- Выходы аудио (левый, правый) - штекеры RCA.
- 21-контактный евроразъем (норма CENELEC), включая вход аудио или видео, вход RGB, выход аудио/видео ТВ.
- 21-контактный евроразъем (норма CENELEC), включая вход аудио или видео, вход видео S, выход аудио/видео при возможности выбора. (SMARTLINK)
- 21-контактный евроразъем (норма CENELEC), включая аудио и видео, вход видео S, выход аудио/видео (выход на монитор).

Фронтальные разъемы

- * Входы AV4:
- вход видео S - ДИН 4-контактный
 - вход видео - разъем RCA
 - вход аудио - разъем RCA
- Вход для наушников - стерео миниразъем

Выход звука

2 x 30 Вт (мощность музыки)
2 x 15 Вт (RMS)

Вход главного громкоговорителя

30 Вт (RMS) (если используется как центральный громкоговоритель)

Потребление электроэнергии

225 Вт

Потребление электроэнергии в режиме временного выключения (standby)

< 0,7 Вт

Размеры: (Ш x В x Г)

КР-61PS1К: прибл. 1372 x 1547 x 662 мм
КР-53PS1К: прибл. 1218 x 1423 x 623 мм
КР-48PS1К: прибл. 1106 x 1340 x 562 мм

Вес

КР-61PS1К: прибл. 90 кг
КР-53PS1К: прибл. 76 кг
КР-48PS1К: прибл. 69 кг

Поставляемые принадлежности

1 дистанционное управление, мод. RM-892
2 батарейки по стандарту IEC

Прочие характеристики

Изображение на 100 гц
Цифровой фильтр высокой частоты
Телетекст, Фастекст, ТОПтекст
NexTView
NICAM
Автоматическое отключение
Смартлинк
Цифровое обнаружение шумов
Графический эквалайзер

Внесение изменений в дизайн и спецификации производится без предварительного оповещения.

Экологическая бумага без хлора

Printed in Spain







Отпечатано в Испания

Sony Spain S. A.
Pol. Ind. Can Mitjans s/n
08232 Viladecavalls (Barcelona)
Spain

Сони Спэйн С.А. завод в Барселоне
Пол.Кан Митьянс с/н 08232
Виладекавальс, Барселона,
Испания

Выявление неисправностей

 Ниже приводятся некоторые простые советы по устранению возможных нарушений качества изображения и звука.

Неисправность	Меры по их устранению
Нет изображения (темный экран), нет звука.	<ul style="list-style-type: none"> • Подключите проекционный телевизор к сети питания. • Нажмите на кнопку  на передней панели аппарата. • Если горит индикатор , нажмите на кнопку I/O пульта ДУ. • Проверьте подключение антенны. • Выключите аппарат на 3 или 4 секунды и снова включите его с помощью кнопки  на его передней панели.
Изображение плохое или отсутствует, но хороший звук.	<ul style="list-style-type: none"> • С помощью системы меню, выберите Настройку изображения и настройте уровни контраста, яркости и насыщенности.
Плохое качество изображения при просмотре источника видеосигнала.	<ul style="list-style-type: none"> • Нажмите несколько раз на кнопку  пульта до появления на экране символа  1.
Хорошее качество изображения, но нет звука.	<ul style="list-style-type: none"> • Нажмите на кнопку  +/- пульта. • С помощью системы меню убедитесь в том, что в меню «Параметры» выбраны «Громкоговорители» в «Основной».
Цветные передачи смотрятся как черно-белые.	<ul style="list-style-type: none"> • С помощью системы меню выберите «Настройка изображения» и отрегулируйте уровень насыщенности.
Изображение искажается при смене программы или при выборе телетекста.	<ul style="list-style-type: none"> • Выключите оборудование, подключенное к 21- контактному универсальному разъему на задней панели аппарата.
Появляются полосы на изображении.	<ul style="list-style-type: none"> • Отрегулируйте смягчитель частот АТТ. Для этого обратитесь к Главе «Использование функции «Настройка (Продолжение)».
Изображение с шумом.	<ul style="list-style-type: none"> • С помощью системы меню отрегулируйте подстройку частот каналов АПЧ для обеспечения лучшего приема изображения. Для этого обратитесь к Главе «Использование функции «Настройка(Продолжение)».
Не работает пульт дистанционного управления.	<ul style="list-style-type: none"> • Смените батарейки.
Индикатор временного отключения (Standby) моргает.	<ul style="list-style-type: none"> • Свяжитесь с ближайшим сервисным центром Сони.

-  • Если эти неисправности не устраняются, обратитесь к квалифицированным специалистам.
- НИКОГДА сами не открывайте корпус проекционного телевизора.

Увод

Благодаря Ви за изборът на този проекционен телевизор 100 Hz SONY.

Преди да използвате проекционен телевизор, прочетете внимателно тези инструкции и ги запазете за бъдещи изяснения.

• Символи използвани в тези инструкции:

•  Потенциални опасности.

•  Важна информация.

•  Информация за функциите.

• 1,2... Ред за следване на инструкциите.

•  Потъмнените бутони на дистанционният пулт показват, че трябва да се натиснат при изпълняването на различните инструкции.

•  Информация за резултатът от инструкциите.

Техника на безопасност

 Всички телевизори работят с изключителни високи напрежения. За да се избегне пожар или електрически удар, следвайте указанията за безопасност, указани в отделният син лист.

 Ако преместите проекционен телевизор от студено на топло място или рязко се измени температурата в стаята, образът може да се появи замъглен или да се влоши качеството на цвета в определени зони. Това е в резултат на кондензиране на влагата върху лещите или огледалата в апарата. Преди да използвате телевизора изчакайте влагата да се изпари.

• За да бъде картината ясна избягвайте директното осветяване на екранът. Ако е възможно използвайте осветление от тавана.

• Замразяването на образа в продължение на дълги интервали от време, напр. при използването на видео игри или персонални компютри и гледането на програми във формат 16:9, може да повреди проекционния кинескоп. За да се избегне това, намалете контрастът на образа.

• Почиствайте екранът с навлажнена мека кърпа. Не използвайте абразивни продукти. За безопасност, изключете захранването на апарата при почистването.

• Избягвайте да докосвате екранът за да не се драска повърхността.

Съдържание

Увод 163

Техника на безопасност 163

Основно описание

Проверка на доставените принадлежности 164

Основно описание на бутоните на проекционен телевизор 164

Основно описание на бутоните на дистанционното управление 165

Инсталиране

Инсталиране на батериите в пулта за дистанционно управление 166

Включване на антената и видеото 166

Първоначално включване

Включване на проекционен телевизор и автоматично настройване 167

Настройване на наслагването на цветовете (конвергенция) 169

Система за Менюта

Увод в системата за менютата на екрана 169

Система за бързо преминаване през менютата 170

Използване на системата за менютата:

Настройване на образа 171

Настройване на звука 172

Използване на менюто «Характеристики» 174

Ръчно настройване на телевизора 175

Индивидуална идентификация на излъчваните програми 176

Пропускане на програмни позиции 177

Използване на функцията «Настройване (Продължение)» 178

Задаване на Вашата Персонална Идентификация 179

Демонстриране на различните функции 180

Настройване на геометрията на образа за един източник на RGB 181

Идентификация на входните източници 182

Група от образи(Multi PIP) 183

Два образа на екрана(PAP) 183

Телетекст 184

NextView 186

Допълнителни свързвания

Свързване на допълнителна апаратура 188

Използване на допълнителна апаратура 189

Смартлинк 190

Дистанционно управление на други апарати Sony 190

Допълнителна информация

Оптимален ъгъл за гледане 191

Спецификации 192

Отстраняване на неизправности 193

Проверка на доставените принадлежности

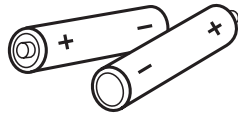
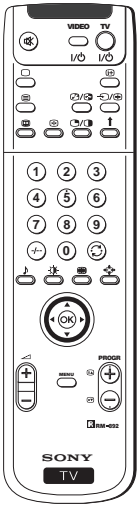

Две батерии (тип R6)

Един пулт за дистанционно управление (RM-892)

Основно описание на бутоните на проекционен телевизор



Бутон за **вкл./изкл.**

Индикатор за режим на временно изключване (standby)

Бутони за контрол на силата на звука

Бутон за избор на входният сигнал

Бутон за избор на програми напред или назад (избор на телевизионни предавания)

(букси от лявата страна)

(букси от дясната страна)

Вход за S video

Вход за видео

Вход за аудио

Бутон за «автоконвергенция»

Изход за слушалки.

Натиснете върху символът  на лицевата страна на ретропроектора за да достигнете до лицевите букси.

Основно описание на бутоните на дистанционното управление

Възстановяване на фабричната настройка

Натиснете не само за да възстановите фабрично настроените образ и звук, но и за да преинсталирате ретропроекторът така както когато го включихте за първи път.

След като менюто «Език/Страна» се появи на екрана, направете така, както е показано в главата «Включване на ретропроекторния телевизор и автоматично настройване», в тези инструкции.

Включване/изключване на видеото

Натиснете за да включите или изключите видеото.

Премахване на звукът

Натиснете за да премахнете звукът.

Натиснете отново за да го възвърнете

Избор на режимите на телевизора.

Натиснете за да изключите телетекстът или входът за видео. PIP (два образа на екрана)

За повече детайли консултирайте в главата «Два образа на екрана (PIP)».

Избор на телетекста

Натиснете за да извикате телетекста.

Извикване на Електронният водач на Програмите

Натиснете за да извикате електронния водач на програмите (EPG). Натиснете отново за премахване.

Замразяване на образа

Натиснете за да замразите телевизионния образ. Натиснете отново за да възвърнете нормалния ТВ образ.

Избор на каналите

Натиснете за избор на каналите.

За двуцифрени програмни номера, напр.23, натиснете първо +/- и след това бутоните 2 и 3.

Ако сбъркате при вкарването на първото число, продължете вкарвайки второто число (от 0 до 9) и след това повторете отново операцията.

Избор на режим на звука

Натиснете няколко пъти за да смените режимът на звука.

Избор на режима на образа

Натиснете няколко пъти за да смените режимът на образа.

Настройване на силата на звука

Натиснете за да настроите силата на звука.

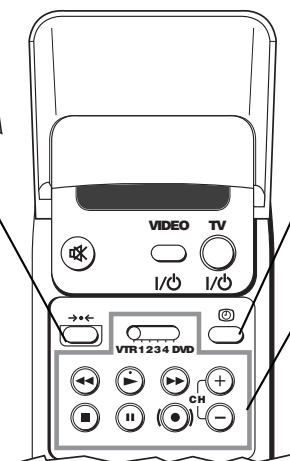

За да видите часът

Натиснете за да активирате/ изключите часовникът (функционира само когато има емисия на телетекст).

Задействане на видеото

За повече детайли се консултирайте в главата «Пулт за дистанционно управление на други апарати Sony».

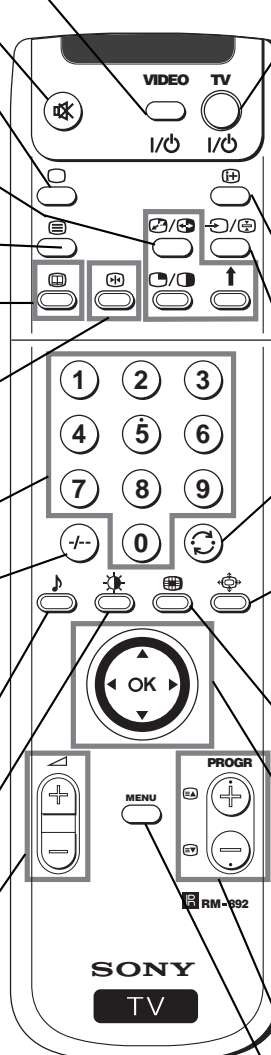

Временно изключване на ТВ

Натиснете за да изключите телевизора временно (индикаторът за режим на очакване светва). Натиснете отново за да включите телевизора от режима на временно изкл (standby).

За да икономисате ел.енергия, се препоръчва цялостното изключване на ТВ, когато не се използва.

⚠ Ако в продължение на 15-30 мин. няма телевизионен сигнал и не се натиска нито един бутон, телевизорът ще влезе автоматично в режим на временно изкл (standby).

Изобразяване на информация на екрана

Натиснете за да изобразите всичките индикации на екрана. Натиснете отново за премахване.

Избор на входен източник

Натиснете няколко пъти докато символът на избрания входен източник се появи на екрана.

Връщане към последния избран канал

Натиснете за да видите последният избран канал (предният канал трябва да се изобрази предварително в продължение на най-малко 5 сек.).

Избор на формат на екрана

Натиснете няколко пъти за да смените формата на екрана 4:3 за нормален образ 4:3 или 16:9 за имитация на широк екран. Форматът е на разположение, само ако изберете Цифров Режим DRC 100 (в системата PAL) в менюто Настройка на картината.

Група от образи (Multi PIP)

Натиснете за да активирате режимът PIP. Натиснете отново за премахване.

Джойстик за избор на меню

- Когато MENU е активирано:
 - ▲ Качване с едно ниво
 - ▼ Слизане с едно ниво
 - ▶ Отиване в предното меню или избор
 - Отиване в следващото меню или избор
 - OK Потвърждаване на изборът
- Когато MENU не е активирано:
 - ◀ Влиза директно в последното избрано меню.
 - OK Показва един основен списък на програмите

Избор на каналите

Натиснете за избор на преден или следващ канал.

Активиране на системата за менюта

Натиснете за да видите менюто на екрана. Натиснете отново за да премахнете и да се върнете към нормалния ТВ режим.

i Освен телевизионните функции, всички цветни бутони се използват също така и за операциите на телетекста. За повече информация консултирайте в главата «Телетекст» в тези инструкции по експлоатация.

Инсталиране

Инсталиране на батериите в пулта за дистанционно управление

 Поставете батериите с правилно разположени полюси. Опазвайте околната среда и изхвърляйте използваните батерии в контейнерите за тази цел.

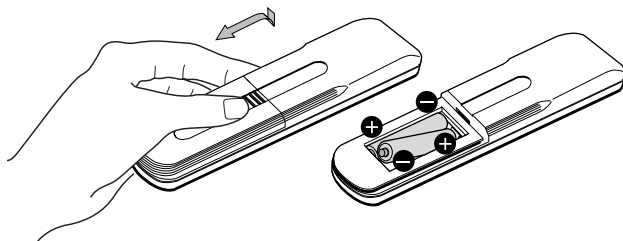

Включване на антената и видеото

 Кабелите за свързване не са серийни.

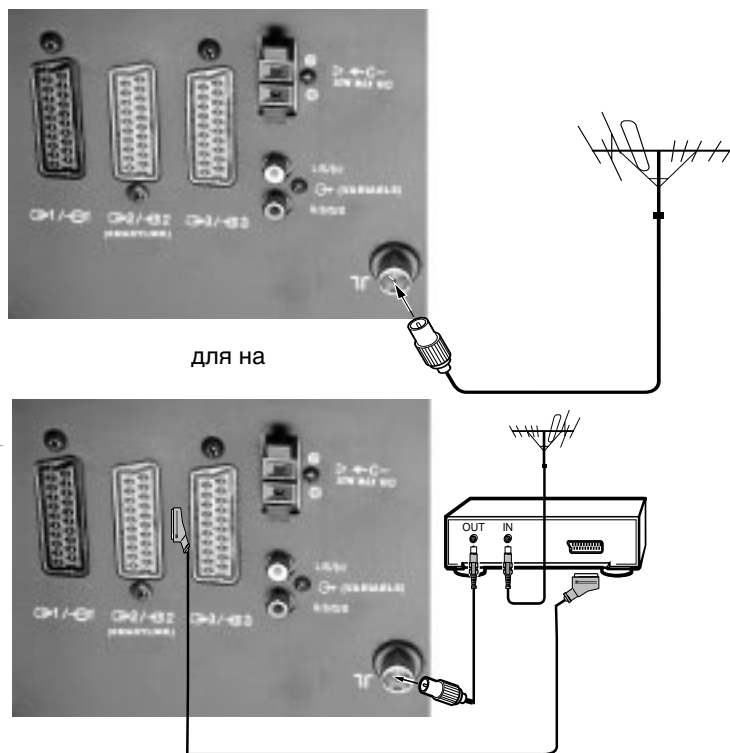

 Евроконекторът е използването на евроконектор е опция.

Ако го използвате, когато гледате видео, това ще подобри качеството на образа и звука.

 Ако не използвате Евроконектора, след като настроите автоматично ретропроектора, ще трябва да настроите ръчно каналът за сигнала на видеото. Затова, се консултирайте в главата «Ръчно настройване на телевизора». Консултирайте също така инструкциите по експлоатация на Вашето видео, за да видите как да постигнете каналът на видео сигнала.



Включване на проекционен телевизор и автоматично настройване

i Когато включите за първи път ретропроекторът, на екрана ще се появи една последователност от менюта, чрез които ще можете 1) да изберете езика на менютата , 2) да изберете страната в която желаете да използвате апаратът, 3) да търсите и запаметите автоматично всички канали на разположение (ТВ предавания) и 4) да препоредите номерата на каналите (ТВ предавания) появяващи се на екрана. Но ако след известно време Ви е необходимо да смените отново езикът, страната, да повторите автоматичната настройка (напр.когато си смените адреса) или да препоредите номерата на каналите, ще може да го извършите избирайки съответното меню в  (Настройка).



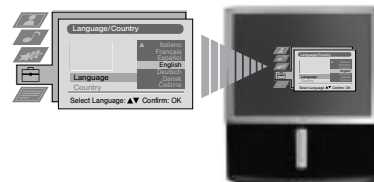

1 Включете кабелът за захранване (220-240V променлив ток, 50Hz) Натиснете бутонът за вкл./изкл.  на лицевата страна на апарата за да го включите. Когато натиснете за първи път този бутон, менюто **Language/Country** (Език/Държава) ще се появи автоматично на екрана.

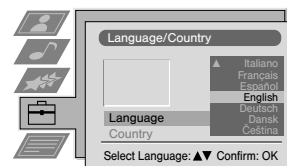

2 Натиснете джойстика от дистанционният пулт на  на  за да изберете езика и след това натиснете бутона **OK** за потвърждение на избора. От този момент всичките менюта ще се появят на избрания език.



3 Натиснете джойстика на  или на  за да изберете страната в която желаете да използвате ретропроектора и след това натиснете бутона **OK** за потвърждение на избора.

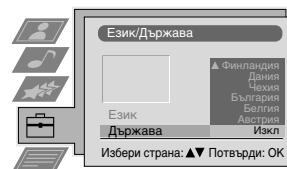

i Изберете «Изкл.» на мястото на една държава, ако не желаете каналите (ТВ предавания) да се пазят в един определен ред, който започва с програмна позиция номер 1.

4 Менюто за автоматично настройване се появява на екрана на избраният език. Натиснете бутонът **OK** за да изберете **Да**.

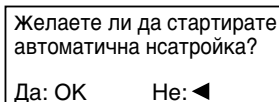

5 Едно ново меню се появява на екрана искайки да потвърдите дали антената е включена. Проверете дали антената е включена и тогава натиснете бутонът **OK** за да започне автоматичното настройване.

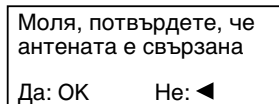

i Ретропроектора започва автоматичното настройване и запамятаване на всички канали (ТВ предавания) на разположение.

A Този процес може да продължи няколко минути. Бъдете търпелив и не натискайте нито един бутон докато продължава процесът на търсене, в противен случай процесът може да не бъде завършен.

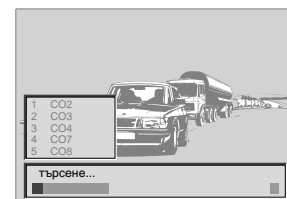

продължава...



BG



6  След като ретропроектора е намерил и запаметил всички канали (ТВ предавания), на екрана автоматично ще се появи менюто **Сортиране на програмите** за да можете да смените редът в който каналите се появяват на екрана.

a) ако не желаете да смените редът на каналите, отидете в стъпка 7.

б) ако желаете да смените редът на каналите:

1 Натиснете джойстика на дистанционното управление на ▼ или на ▲ за да изберете номерът на програмата и каналът (ТВ предаване) чиято позиция желаете да смените и след това го натиснете на ►.

2 Натиснете джойстика на ▼ или на ▲ за да изберете новият номер на програмата в който желаете да запаметите избраният канал (ТВ предаване) и след това натиснете **OK**.

 Избраният канал заема новата си програмна позиция и другите канали също заемат съответните нови позиции.

3 Повторете стъпките б1) и б 2) ако желаете да препоредите други ТВ канали.

7 Натиснете бутонът **MENU** за да се върнете към нормалният ТВ екран.

 Ретропроекторният апарат е готов за работа.

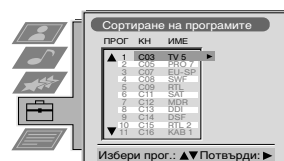

Настройване на наслагването на цветовете (конвергенция)

i В следствие на земният магнетизъм, образът може да се появи недефиниран, смесвайки различни цветове в контура на образите. В такъв случай постъпете така както е показано по-долу.

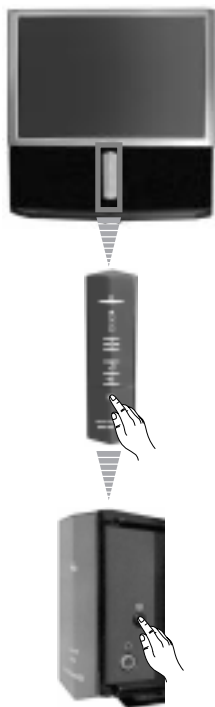

Автоконвергенция на червените, зелените и сините линии

- 1 Натиснете върху символът на лицевата страна на телевизора за да достигнете до лицевите букси.
- 2 Наатиснете бутонът разположен от дясната страна на лицевите букси.

👉 Започва функцията на автоконвергенция, чието времетраене е приблизително 10 сек. Когато белият кръст изчезне от екрана, ретропроектора е готов за действие.

Забележки:

Функцията на автоконвергенция не може да се активира когато:

- няма входен сигнал.
- входният сигнал е слаб.
- екранът е изложен на силна светлина или на директна слънчева светлина.
- телетекста е включен.
- функцията NexTVView е включена.

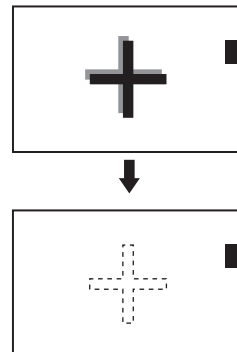

Увод в системата за менютата на екрана

i Този ретропроектор използва една система за менюта на екрана за да Ви води в различните операции. Използвайте следните бутони от дистанционният пулт за да се движите в менютата:

BG



- 1 Натиснете бутонът **MENU** за да се появи първото ниво на менюто на екрана.

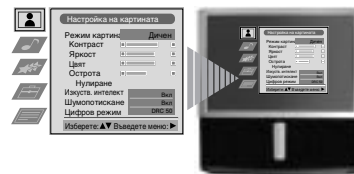

- 2
 - За да подчертаете желаното меню или избор натиснете джойстика на **▲** или на **▼**.
 - За да влезете в желаното меню или избор натиснете на **▶**.
 - За да се върнете към предишното меню или избор натиснете на **◀**.
 - За да промените желания избор натиснете на **▼/▲/◀** или на **▶**.
 - За да потвърдите и запаметите избора, натиснете **OK**.

Джойстик



натиснете на **▼**, на **▲**, на **◀** или на **▶**



натиснете **OK**

- 3 Натиснете бутонът **MENU** за да се върнете към нормалният ТВ екран.

Система за бързо преминаване през менютата

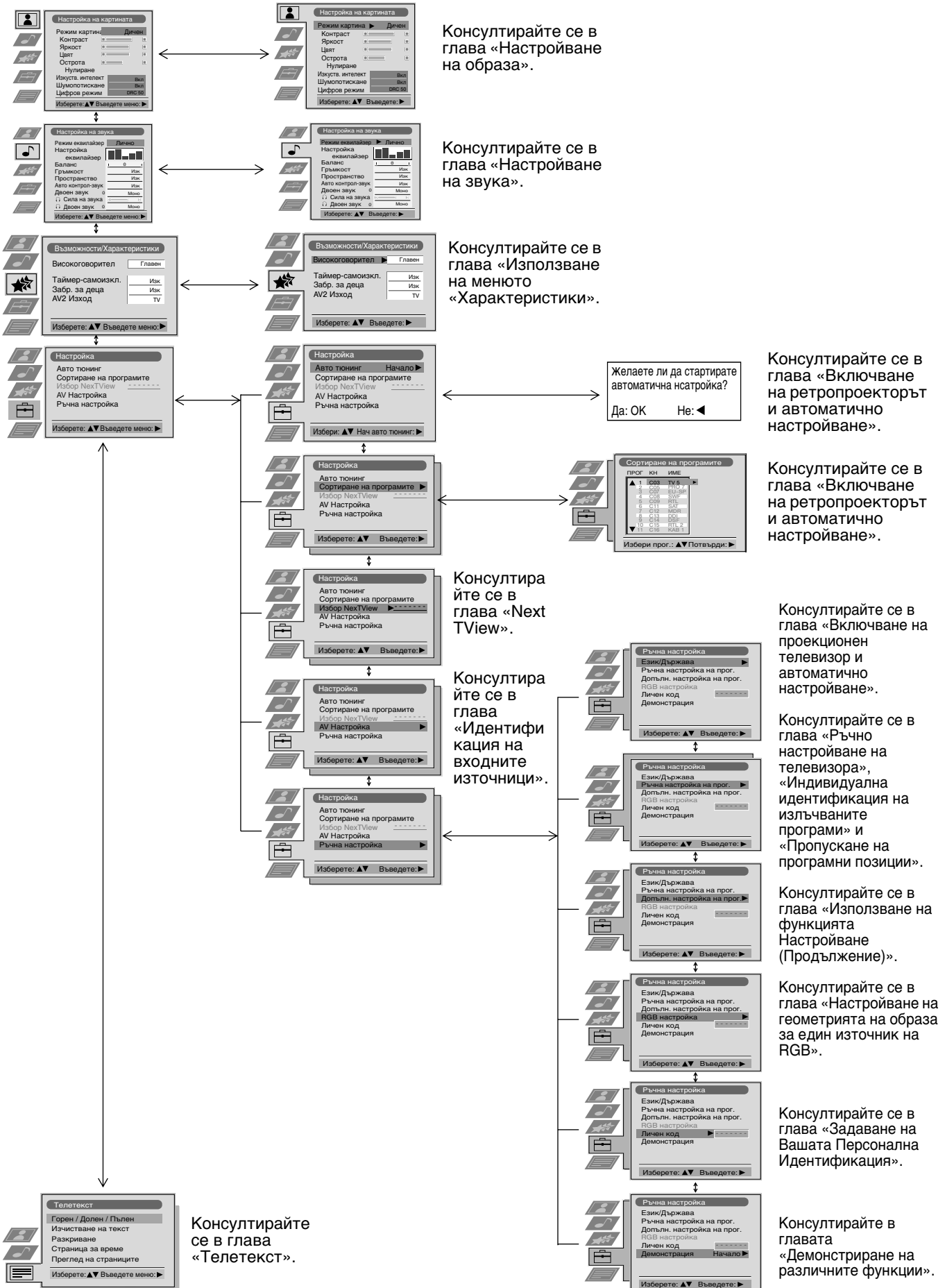

Настройване на образа

i Въпреки че образът е настроен фабрично, възможно е да бъде настроен в зависимост от Вашето желание.



1 Натиснете бутонът **MENU** от дистанционния пулт за да се появи менюто на екрана.

2 Натиснете джойстика на **▶** за да влезете в менюто **Настройка на картината**.

3 Натиснете джойстика на **▼** или на **▲** за да изберете елемента който желаете да промените и след това натиснете на **▶**. Консултирайте се в следващата таблица за да можете да изберете и да видите ефектът на всеки елемент:

- | | |
|--------------------------|---|
| Режим картина | ▼ На живо (за директни програми) |
| | Личен (за индивидуални предпочитания) |
| | Филм (за филми) |
| | ▲ Игра (за електронни игри) |
| Контраст | ◀ по -малко ▶ повече |
| Яркост* | ◀ по -тъмно ▶ по -светло |
| Цвят* | ◀ по -малко ▶ повече |
| Острота* | ◀ по -меко ▶ по -ясно |
| Оттеньк** | ◀ Червеникаво ▶ Зеленикаво |
| Нулиране | ⓧ Възвръща фабрично установената нагласа на образа |
| Искуств. интелект | ▲ Иск: Нормален |
| | ▼ Вкл: Автоматична оптимизация на нивото на контраста в зависимост от телевизионният сигнал. |
| Шумопотискане: | ▲ Иск: Нормален |
| | ▼ Вкл: Подобрва разрешителната способност на образа и е оптимално за четене на текстове на екрана. |
| Цифров режим | ▲ DRC50: Подобрва качеството на изображението и е най-добър за четене. |
| | ▲ DRC100: Подобрва разрешителната способност на образа, постигайки образ без мигане. |

* Може да се измени само ако се избере Личен в Режим картина.

** Възможност само при система цветна ТВ NTSC (напр. при американски видео касети).

4 Натиснете джойстика на **▲**, **▼**, **◀** или на **▶** за да изберете настройката на избраният елемент и след това натиснете бутонът **OK** за да запаметите новата настройка.

5 Повторете стъпките 3 и 4 за да изберете други настройки.

6 Натиснете бутонът **MENU** за да се върнете към нормалният ТВ екран.

Бърза смяна на режима на образа

i Режимът на образът може да се смени бързо без да е необходим избора на менюто Настройка на картината.

1 Натиснете няколко пъти бутона **ⓧ** от дистанционния пулт за да достигнете директно и да изберете желаний режим на образа (**На живо**, **Личен**, **Филм** или **Игра**).

2 Натиснете бутонът **MENU** за да се върнете към нормалният ТВ екран.

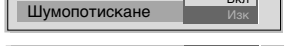
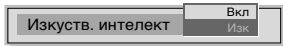
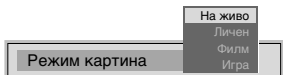
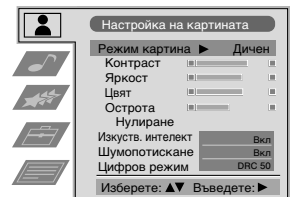
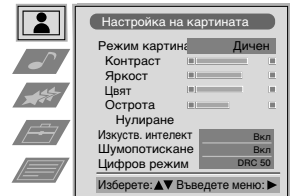

Настройване на звука

i Въпреки че звукът е настроен фабрично, възможно е да бъде настроен в зависимост от Вашето желание.



1 Натиснете бутона **MENU** от дистанционният пулт за да се появи менюто на екрана.

2 Натиснете джойстика на **▼** за да изберете символът **♪**, и след това натиснете на **▶** за да влезете в менюто **Настройка на звука**.

3 Натиснете джойстика на **▼** или на **▲** за да изберете елемента който желаете да промените и след това натиснете на **▶**. Консултирайте се в следващата таблица за да можете да изберете и да видите ефектът на всеки елемент:

Режим	▼ Лично (за индивидуални предпочитания)
еквилайзер	Вокал Джаз Рок Поп ▲ Равно (неизменим ,не може да се наглася)

***Настройка еквилайзер** Натиснете джойстика на **▶** или на **◀** за да изберете честотната лента която желаете да промените и натиснете на **▼** или на **▲** за да я нагласите. Накрая натиснете **OK** за да запаметите новият избор.

Баланс	◀ Ляво ▶ Дясно
Гръмкост	▼ Изк: Нормално ▲ Вкл: За музикални програми
Пространство:	▼ Изк: Нормално ▲ Вкл: за специални акустични ефекти
Авто контрол - звук	▼ Изк: Силата на звука се променя в зависимост от излъченият сигнал. ▲ Вкл: Силата на звука е постоянна независимо от излъченият сигнал (напр. при реклами).

Двоен звук:	<ul style="list-style-type: none"> За стерео предавания: <ul style="list-style-type: none"> ▼ Моно ▲ Стерео За предаване на два езика: <ul style="list-style-type: none"> ▼ Моно (за каналът моно ако е на разположение) ▲ А (за канал 1) ▲ Б (за канал 2)
--------------------	--

Слушалки:
Сила на звука: **◀** По - малко **▶** повече

Двоен звук	<ul style="list-style-type: none"> За стерео предавания: <ul style="list-style-type: none"> ▼ Моно ▲ Стерео За предаване на два езика: <ul style="list-style-type: none"> ▼ Моно (за каналът моно ако е на разположение) ▲ А (за канал 1) ▲ Б (за канал 2) ▲ PAP (само ако PAP е вкл.)
-------------------	--

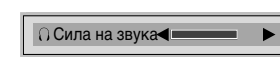
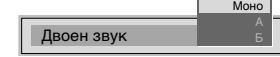
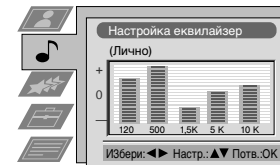
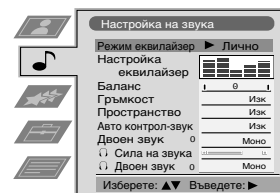
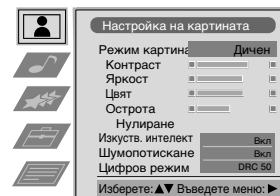

* Постоянно запамятване е възможно само ако сте избрали Личен в Режим еквилайзер, останалите режими (Вокал, Джаз, Рок или Поп) само се запамятват до следващата промяна в режима на еквилайзер.

продължава...



4 Натиснете джойстика на ▼, на ▲, на ◀ или на ▶ за да изберете настройката на избраният елемент и след това натиснете бутонът **OK** за да запаметите новата настройка.

5 Повторете стъпките 3 и 4 за да изберете други настройки.

6 Натиснете Бутона **MENU** за да се върнете към нормалният ТВ екран.

Бърза смяна на режима на звука

i Режимът на звука може да се смени бързо без да е необходимо избора на менюто Настройка на звука.

1 Натиснете няколко пъти бутона **♪** от дистанционният пулт за да достигнете директно и да изберете желаният режим на звука (**Лично**, **Вокал**, **Джаз**, **Рок**, **Поп** или **Равно**).

2 Натиснете Бутона **OK** а да се върнете към нормалният ТВ екран.



Използване на менюто «Характеристики»

- 1** Това меню позволява:
- Да изберете слушане да звука директно от ретропроектора или чрез външен усилвател.
 - Да изберете интервал от време след който ретропроектора да мине автоматично в режим на временно изкл (standby).
 - Да блокирате бутоните на ретропроектора, така че да можете да боравите с него само чрез бутоните от дистанционният пулт.
 - Да изберете изходният източник за Евроконектора $\rightarrow 2/ \rightarrow 2$ (SMARTLINK). По този начин ще можете да записвате чрез този Евроконектор, гледайки в същото време предавания от др. източници (ако Вашето видео има Smartlink, тази процедура не е необходима).



- Натиснете бутона **MENU** от дистанционният пулт за да се появи менюто на екрана.
- Натиснете джойстика от дистанционният пулт на **▼** за да изберете символът и после натиснете на **▶** за да влезете в менюто **Възможности / Характеристики**.
- Натиснете джойстика на **▼** или на **▲** за да достигнете до желания избор от менюто и след това натиснете на **▶**. (Консултирайте се в следващата таблица за да можете да видите ефектът на всеки елемент)
- Натиснете джойстика на **▼** или на **▲** за да изберете желаната настройка и после натиснете **OK** за да го запомните.
- Натиснете бутона **MENU** за да се върнете към нормалният ТВ екран.

Възможности / Характеристики	Ефект / Операция
Високоговорител ▼	Главен (звук от ретропроектора) ▲ Централ. (звук от външен усилвател)
Таймер - самоизкл.	▲ Изкл. 10 мин. 20 мин. ... 90 мин. 1 • Една минута преди ретропроектора да влезе в режим на автоматично изключване (standby) времето което остава автоматично ще се появи на екрана. • Докато гледате телевизия, натиснете бутонът за да видите оставащото време до изключването. • За да включите отново ретропроектора от режима на временно изкл., натиснете бутонът I/O от дистанционният пулт.
Забр. за деца	▼ Изкл. (нормален режим) ▲ Вкл. (бутоните на ретропроектора не функционират, ретропроектора функционира само чрез бутоните от дистанционният пулт)
AV2 Изход	▼ TV (сигнал аудио / видео от антената) AV1 (сигнал аудио / видео от Евроконектора $\rightarrow 1/ \rightarrow 1$). AV2 (сигнал аудио / видео от Евроконектора $\rightarrow 2/ \rightarrow 2$ SMARTLINK). AV3 (сигнал аудио / видео от Евроконектора $\rightarrow 3/ \rightarrow 3$). ▲ AV4 (сигнал аудио / видео от буксата $\rightarrow 4$, разположена на лицевата страна на ретропроектора).

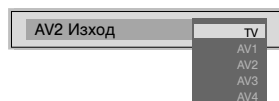
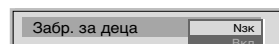
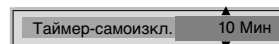
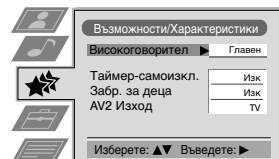
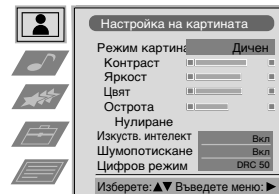

Ръчно настройване на телевизора

i Използвайте тази функция за да настроите един по един и в желаният програмен ред каналите (ТВ предавания) или един видео вход.



- 1** Натиснете бутона **MENU** от дистанционният пулт за да се появи менюто на екрана.
- 2** Натиснете джойстика от дистанционният пулт на **▼** за да изберете символът , и после натиснете на **▶** за да влезете в менюто **Настройка**.
- 3** Натиснете джойстика на **▼** или на **▲** за да изберете **Ръчна настройка** и после го натиснете на **▶**.
- 4** Натиснете джойстика на **▼** или на **▲** за да изберете **Ръчна настройка на прог.** и после го натиснете на **▶**.
- 5** Натиснете джойстика на **▼** или на **▲** за да изберете номера на програмата (позиция) на който желаете да настроите едно ТВ предаване или видео каналът (за видео каналът Ви препоръчваме да изберете програмата номер «0»). Натиснете два пъти джойстика на **▶** за да подчертаете **СИСТ.**
- 6** Натиснете джойстика на **▼** или на **▲** за да изберете системата на ТВ и на видео канала (**B/G** за централна европа, **L** за Франция, **I** за Англия или **D/K** за източна европа) или един външен входен източник (**EXT**). След това натиснете джойстика на **▶** за да подчертаете **КН**.
- 7** Натиснете джойстика на **▼** или на **▲** за да изберете типът на канала, «**C**» за земни канали (за ТВ предавания или видео каналът), «**S**» за кабелни канали или «**F**» за вход чрез директна честота. След това натиснете джойстика на **▶**.
- 8 а)** Ако знаете номера на канала на ТВ предаването, на сигнала на видео канала или на честотата, натиснете цифровите бутони за да вкарате директно номера. След това натиснете **OK** за да запаметите.
- б)** Ако не знаете номера на канала, натиснете джойстика на **▼** за да изберете **Търси** и ретропроектора ще започне да търси автоматично следващият канал на телевизионни предавания или канала на видео сигнала. Ако той не е този който желаете да запаметите, натиснете джойстикът на **▼** за да потърсите друг канал. Когато намерите канала който желаете да запаметите, натиснете **OK**.
- в)** За външни входни източници (**EXT**.) натиснете джойстикът на **▼** за да изберете входният източник към който сте включили апарата (**AV1**, **AV2**, **AV3** или **AV4**). След това натиснете **OK** за да запаметите.

9 Повторете стъпките от 4 до 8 а), б) или в) за да настроите и запаметите още канали.

10 Натиснете бутонът **MENU** за да се върнете към нормалният ТВ екран.

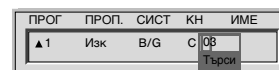
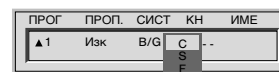
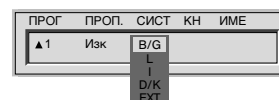
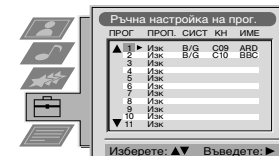
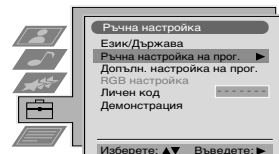
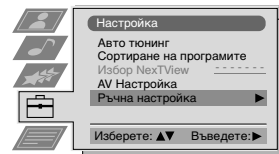
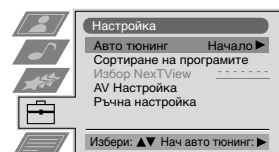
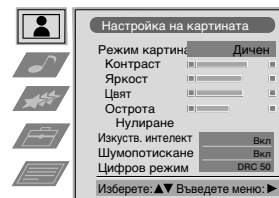

BG

 Ретропроекционният апарат е готов за работа.

Индивидуална идентификация на излъчваните програми

1 По принцип имената на каналите (ТВ предавания) се появяват автоматично чрез телетекста, ако такъв е на разположение. Но също е възможно да наименовате чрез 5 букви или числа всеки канал или влизашите видео сигнали. По този начин лесно ще идентифицирате канала (ТВ предаване) или видео източника, появяващи се на екрана.



1 Натиснете бутонът **MENU** от дистанционният пулт за да се появи менюто на екрана.

2 Натиснете джойстика на **▼** за да изберете символът  и после натиснете на **▶** за да влезете в меню **Настройка**.

3 Натиснете джойстика на **▼** или на **▲** за да изберете **Ръчна настройка** и после го натиснете на **▶**.

4 Натиснете джойстика на **▼** или на **▲** за да изберете **Ръчна настройка на прог.** и после го натиснете на **▶**.

5 Натиснете джойстика на **▼** или на **▲** за да изберете номер на програмата и канал, които желаете да наименовате.

6 Натиснете няколко пъти джойстика на **▶** докато подчертаете първият елемент от колонката **ИМЕ**.

7 Натиснете джойстика на **▼** или на **▲** за да изберете една буква, номер, «+» или едно празно поле и след това натиснете на **▶** за да утвърдите този знак. Изберете другите четири знака по същият начин.

8 Когато сте избрали всички знаци натиснете **OK**.

9 Повторете стъпките от 5 до 8 ако желаете да наименовате другите канали.

10 Натиснете бутона **MENU** за да се върнете към нормалният ТВ екран.

 Когато изберете един наименован канал, името ще се появи за няколко сек. на екрана.

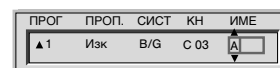
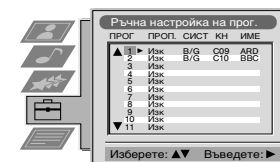
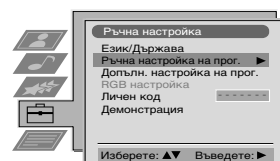
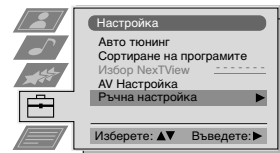
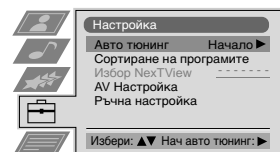
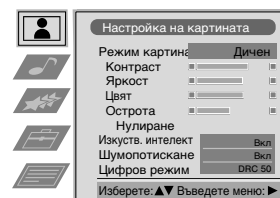

Пропускане на програмни позиции

i Възможно е този ретропроектор да се програмира за да пропуска нежеланите програмни позиции, когато се избират с бутоните **PROGR+ / -**. Ако по-нататък желаете да възвърнете номера на пропуснатата позиция, направете така както е показано в продължението, но избирайки **Изк.** вместо **Вкл.** в стъпка номер 6.



- 1** Натиснете бутонът **MENU** от дистанционният пулт, за да се появи менюто на екрана.

- 2** Натиснете джойстика на **▼** за избор на символа , след което натиснете на **▶** за влизане в меню **Настройка**.

- 3** Натиснете джойстика на **▼** или на **▲** за да изберете **Ръчна настройка** и после го натиснете на **▶**.

- 4** Натиснете джойстика на **▼** или на **▲** за да изберете **Ръчна настройка на прог.** и после го натиснете на **▶**.

- 5** Натиснете джойстика на **▼** или на **▲** за да изберете програмната позиция, която желаете да пропуснете и след това натиснете на **▶** за да влезете в колонката **Проп.**

- 6** Натиснете джойстика на **▼** или на **▲** за да изберете **Вкл.** и след това натиснете **OK** за запаметяване.

- 7** Повторете стъпките 5 и 6 за да пропуснете други програмни позиции.

- 8** Натиснете бутоната **MENU** за да се върнете към нормалният ТВ екран.

 Когато изберете канала (ТВ програма) с бутоната **PROGR +/-**, той няма да се появи. Но същият може да бъде избран, натискайки съответният програмен номер чрез цифровите бутони.







Използване на функцията «Настройване (Продължение)»

- 1 Тази функция позволява:
- а) Индивидуално намаляване на интензитета на един излъчен сигнал, когато сигналът на локалният предавател е много силен (черти на екрана).
 - б) Индивидуална нагласа на интензитета на всеки канал.
 - в) Даже когато финото автоматично настройване (АФТ) е винаги включено, възможно е да се извърши фино ръчно настройване за добиването на по-добро приемане на образа, ако той се появи изкривен.
 - г) Настройване на изхода AV за програмните позиции с кодиран сигнал, като например декодер за платена ТВ. По този начин един видео апарат включен към ретропроектора ще запише декодираният сигнал.



- 1 Натиснете бутона **MENU** от дистанционният пулт за да се появи менюто на екрана.
- 2 Натиснете джойстика от дистанционният пулт на **▼** за да изберете символът , и после натиснете на **▶** за да влезете в менюто **Настройка**.
- 3 Натиснете джойстика на **▼** или на **▲** за да изберете **Ръчна настройка** и после го натиснете на **▶**.
- 4 Натиснете джойстика на **▼** или на **▲** за да изберете **Допълн. настройка на прог.** и после го натиснете на **▶**.
- 5 Натиснете джойстика на **▼** или на **▲** за да изберете съответният програмнен номер и след това го натиснете няколко пъти на **▶** за да изберете:
 - а) **АТТ** (Атенуатор RF)
 - б) **VOL** (Индивидуално усилване)
 - в) **АФТ** (Фино автоматично настройване)
 - г) **ДЕКОДЕР**
 Избраният елемент си сменя цвета.

- 6 а) **АТТ**
Натиснете джойстика на **▼** за да изберете Вкл. и след това натиснете **ОК**. Повторете стъпките 5 и 6 а) за да намалите интензитета на другите канали.
- б) **VOL**
Натиснете джойстика на **▼** или на **▲** за да нагласите нивото на силата на канала между -7 и +7 и след това натиснете **ОК**. Повторете стъпките 5 и 6 б) за да нагласите нивото на силата на други канали.
- в) **АФТ**
Натиснете джойстика на **▼** или на **▲** за да нагласите нивото на честотата на канала между -15 и +15 и след това натиснете **ОК**. Повторете стъпките 5 и 6 в) за да реализирате фината настройка на други канали.
- г) **ДЕКОДЕР**
Натиснете джойстика на **▼** или на **▲** за да изберете **AV1** (за един декодер включен към Евроконектора , или **AV2** (за един декодер включен към Евроконектора ) (SMARTLINK) и след това натиснете **ОК**. Повторете стъпките 5 и 6 г) за да изберете изхода AV1 или AV2 в други програмни позиции.

 При включването на един декодер към едно видео чрез Евроконектора  или  (SMARTLINK), намиращи се на задната страна на ретропроектора, образът от този декодер ще се появи на този програмнен номер.

- 7 Натиснете бутона **MENU** за да се върнете към нормалният ТВ екран.

 Ретропроектора е готов за работа.

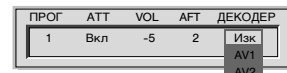
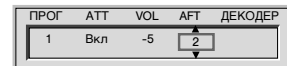
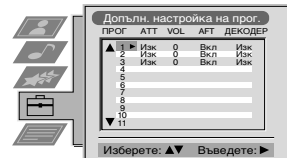
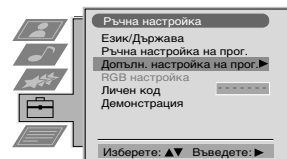
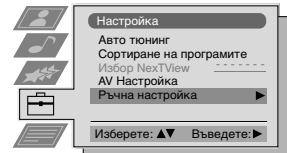
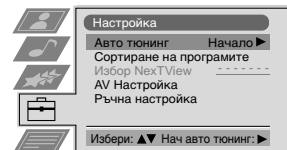
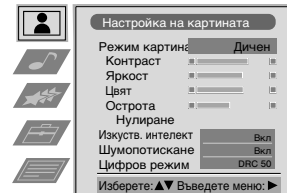

Задаване на Вашата Персонална Идентификация

i Можете да определите един код за сигурност на ретропроектора от максимум 11 знака (цифри или числа). Това ще Ви улесни възстановяването в случай на кражба.

A Този код може да бъде вкаран само веднъж!
Запишете го напр. в тези инструкции по експлоатация, за да не го забравите!



- 1** Натиснете бутона **MENU** от дистанционният пулт за да се появи менюто на екрана.

- 2** Натиснете джойстика от дистанционният пулт на **▼** за да изберете символа , и после натиснете на **▶** за да влезете в менюто **Настройка**.

- 3** Натиснете джойстика на **▼** или на **▲** за да изберете **Ръчна настройка** и после го натиснете на **▶**.

- 4** Натиснете джойстика на **▼** или на **▲** за да изберете **Личен код** и после го натиснете на **▶**.

- 5** Натиснете джойстика на **▼** или на **▲** за да изберете една буква, номер, «+» или едно празно поле и след това натиснете на **▶** за да утвърдите този знак. Изберете останалите десет знака по същия начин.

- 6** Когато изберете всички знаци, натиснете **OK**. Ново меню ще се появи на екрана питайки Ви дали сте сигурен, че желаете да запаметите вкараният код.

- 7**
 - а)** Ако не искате да запаметите този код, натиснете джойстика на **◀** и отворете стъпките от 4 до 6 за да вкарате новия код.
 - б)** Ако този е кодът, който искате да запаметите, натиснете **OK**.

A Запомнете, че кодът може да бъде вкаран само веднъж.

- 8** Натиснете бутона **MENU** за да се върнете към нормалният ТВ екран.

 *Когато влезете в менюто Ръчна настройка, при изборът Личен код, винаги ще се появи кодът който сте вкарвали и повече няма да можете да изберете тази функция.*

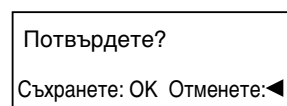
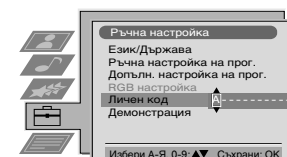
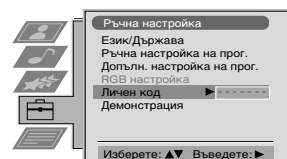
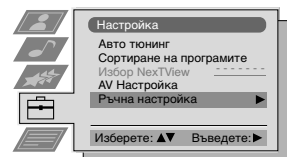
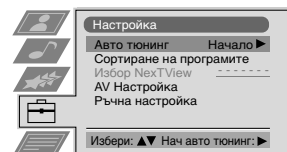
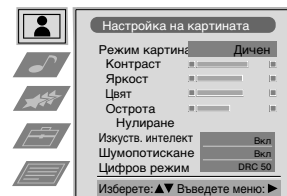

BG

Демонстриране на различните функции

i Тази функция дава една глобална перспектива на някои от функциите, които притежава този проекционен телевизор.



1 Натиснете бутона **MENU** от дистанционният пулт за да се появи менюто на екрана.

2 Натиснете джойстика на **▼** за да изберете символа , и после натиснете на **▶** за да влезете в менюто **Настройка**.

3 Натиснете джойстика на **▼** или на **▲** за да изберете **Ръчна настройка** и после го натиснете на **▶**.

4 Натиснете джойстика на **▼** или на **▲** за да изберете **Демонстрация** и после го натиснете на **▶** за да започне демонстрацията.



 На екрана се появява една секуенция, включваща повечето от функциите които притежава ретропроектора.

Забележка:

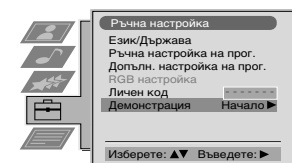
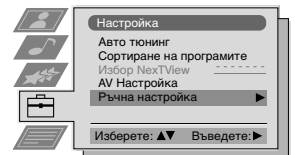
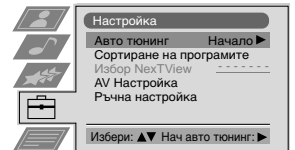
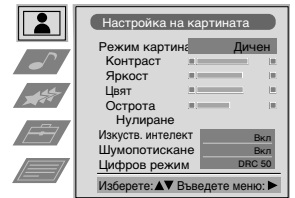

Натиснете бутонът  от дистанционният пулт за да спрете демонстрацията и да се върнете към нормалният ТВ екран.



Настройване на геометрията на образа за един източник на RGB

i Когато включите един източник на сигнал RGB, като напр. едно DVD, към Евроконектора  1/ , може да е необходимо да се настрои геометрията на образа.



1 Натиснете няколко пъти бутона  от дистанционният пулт докато символът  1 се появи на екрана.



2 Натиснете бутона **MENU** от дистанционният пулт, за да се появи менюто на екрана.

3 Натиснете джойстика от дистанционният пулт на **▼** за да изберете символа , и после натиснете на **▶** за да влезете в менюто **Настройка**.

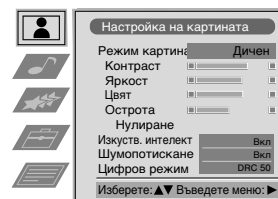

4 Натиснете джойстика на **▼** или на **▲** за да изберете **Ръчна настройка** и после го натиснете на **▶**.

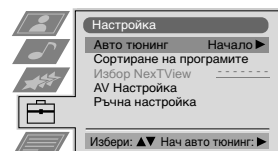

5 Натиснете джойстика на **▼** или на **▲** за да изберете **RGB Настройка** и после го натиснете на **▶**.

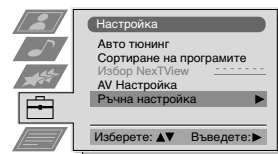

6 Натиснете джойстика на **▶** за да изберете **Н център** и след това го натиснете на **▼** или на **▲** за да настроите центърът на образа между -10 и +10. Натиснете **OK** за запамятаване.

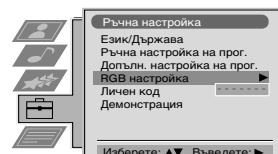

7 Натиснете бутонът **MENU** за да се върнете към нормалният ТВ екран.





BG

Идентификация на входните източници

1 Тази функция позволява наименоването, чрез максимум 5 знака (букви или числа), на допълнителните апарати включени към входовете на ретропроекционният телевизор.



- 1** Натиснете бутона **MENU** от дистанционният пулт за да се появи менюто на екрана.
- 2** Натиснете джойстика на **▼** за да изберете символа , и после натиснете на **▶** за да влезете в менюто **Настройка**.
- 3** Натиснете джойстика на **▼** или на **▲** за да изберете **AV настройка** и после го натиснете на **▶**.
- 4** Натиснете джойстика на **▼** или на **▲** за да изберете входният сигнал, който желаете да наименовате (напр. AV2) и след това натиснете на **▶** за да подчертаете новият елемент от колоната **ИМЕ**.
- 5** Натиснете джойстика на **▼** или на **▲** за да изберете една буква, номер, «+» или едно празно поле и след това натиснете на **▶** за да утвърдите този знак. Изберете другите четири знака по същият начин.
- 6** Когато сте избрали всичките знаци, натиснете **OK**.
- 7** Повторете стъпките от 4 до 6 ако желаете да наименовате други входни сигнали.
- 8** Натиснете бутона **MENU**, за да се върнете към нормалният ТВ екран.



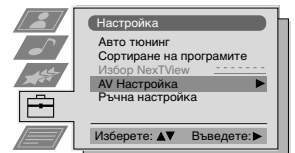
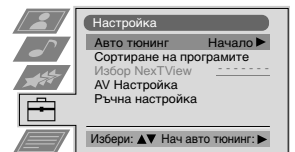
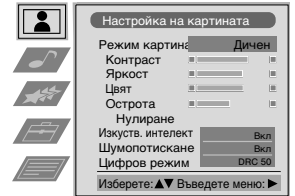



 *Винаги когато изберете входният сигнал на един апарат, на който сте дали име, той ще се появява спродължение на няколко сек. на екрана.*



Група от образи (Multi PIP)

i Тази функция Multi PIP (Multi Picture in Picture) показва една последователност от 12 статични образа и една тринадесета в движение. Можете да изберете канала, който желаете да видите, независимо от режима на пълен екран или режимът на група от образи.



- 1** Натиснете бутона  на дистанционното за да изберете режим на група от образи. На екрана ще се появят 13 номера на програми, заедно с този който се вижда в центъра.
- 2** Натиснете джойстика на , на , на  или на , за да преминете през тринадесетте програми.
- 3** Натиснете **OK** за да изберете избраният канал. Този канал ще се премести в центъра.
- 4** Натиснете бутона  за да се върнете към нормалният режим на телевизия.

Два образа на екрана (PAP)



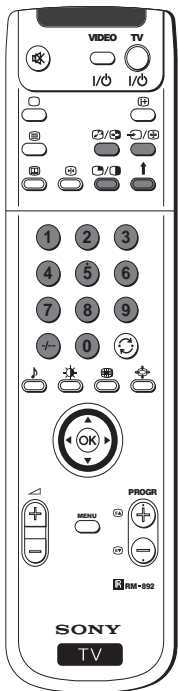

i Тази функция PAP (Picture and Picture) разделя екрана на две, за да се видят два канала наведнъж (с един видео сигнал на единият канал, ако желаете). Звукът от левият екран идва от говорителите на ретропроектора, а от десният екран може да се чуе чрез слушалките.



Включване и изключване на PAP

Натиснете бутона  от дистанционният пулт за да видите двата екрана във формат 4:3, натиснете още веднъж за да излезете от режима на PAP и да се върнете към нормалният екран.



Избор на източник на PAP

- 1** За да смените образ на левият екран:
Бивайки в режим на PAP, натиснете цифровите бутони от дистанционният пулт (за да изберете един ТВ канал) или натиснете бутона  (за да изберете един вход за видео).
- 2** За да смените образа на десният екран:
Бивайки в режим на PAP натиснете бутона  от дистанционният пулт. Когато символът  се появи на долната страна на десният екран, натиснете цифровите бутони (за да изберете един ТВ канал) или натиснете бутона  (за да изберете един вход за видео).

Смяна на екраните

Бивайки в режим на PAP, натиснете бутона  от дистанционният пулт за да смените местата на двата екрана.

Уголемяване на образът на екраните

Бивайки в режим на PAP, натиснете джойстика няколко пъти на  или на  за да смените големината на образа на двата екрана.

Избор на звука на двата екрана

Бивайки в режим на PAP консултирайте се с глава «Настройване на звукът» в тези инструкции по експлоатация и настройте  «Двоен Звук» в «PAP».

Телетекст

1 Телетекстът е информационна емисия, която излъчват повечето от телевизионните предавания. Страницата на съдържанието на емисията на телетекста (обикновено стр.100) дава информация как да се използва тази емисия.

A Използвайте ТВ канал със силен сигнал, в противен случай могат да се появят грешки в телетекста.



Включване и изключване на телетекста

- 1 Изберете ТВ канал който излъчва емисия на телетекста и който желаете да видите.
- 2 Натиснете бутона от дистанционният пулт един път за да видите наведнъж телевизионен образ и телетекст. Екранът се разделя на два, с ТВ програма на десният и страница на телетекста на левият екран.

i Бивайки в режим на ТВ образ и телетекст наведнъж натиснете бутона , и след това натиснете бутонът PROGR +/- за да смените канала на телевизионния екран. Натиснете джойстика на или на за да смените големината на телевизионния екран. Натиснете бутона отново за да възобновите нормалното приемане на телетекст.

- 3 Наитснете два пъти за да изобразите само телетекст.
- 4 Наитснете два пъти за да насложите телетекста върху телевизионния образ.
- 5 Наитснете за четвърти път или натиснете за да излезете от емисията на телетекст.

Избор на една страница от телетекста

Вкарайте трите цифри на номера на страницата която желате да видите, използвайки цифровите бутони на дистанционният пулт. Ако сгрешите, изберете три които и да са цифри и след това вкарайте отново верния номер на страницата.

Използване на други функции на телетекста

Избор на следваща или предна страница

Натиснете бутоните (PROGR+) или (PROGR-) от дистанционният пулт за да изберете следваща или предна страница.

Избор на подстраница

Една страница на телетекста може да съдържа няколко подстраници. В тези случаи, след няколко сек., на долната страна на екрана ще се появи една информационна линия показваща номера на подстраница които съдържа тази страница. Натиснете джойстика на или на за да изберете подстраницата.

Задържане на една страница

Натиснете бутонът за да задържите една страница и за да избегнете нейната смяна. Натиснете отново за да премахнете блокировката.

Показване на страницата със съдържанието

Натиснете бутонът за да видите страницата със съдържанието (обикновено стр.100).

Fastext

(на разположение само когато телевизионното предаване излъчва сигнал Fastext).

Когато се излъчва Fastext, на долната страна на страницата на телетекста се появява меню със цветни кодове. Натиснете цветният бутон (червен, зелен, жълт или син) от дистанционният пулт за да изберете директно съответната страница.

Улавяне на една страница

- 1 Натиснете цифровите бутони от дистанционният пулт за да изберете една страница от телетекста която има няколко броя страници, (например страницата на съдържанието).
- 2 Натиснете **OK**.
- 3 Натиснете джойстика на или на за да изберете номера на желаната страница и след това натиснете **OK**. Избраната страница ще се появи след няколко сек.

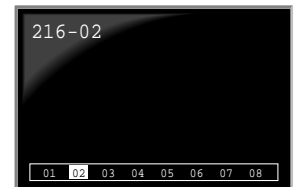
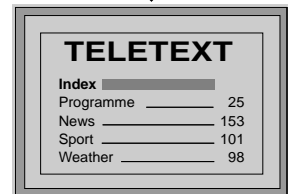
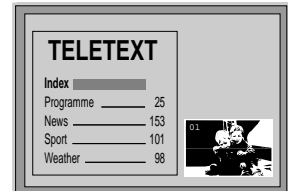



Използване на менюто на телетекста

- 1 Когато сте в режим на телетекст, натиснете бутона **MENU** от дистанционният пулт за да видите менюто на телетекста на екрана.
- 2 Натиснете джойстика на **▲** или на **▼** за да изберете желаната функция и след това го натиснете на **▶** за да влезете в тази функция.
- 3 За да премахнете менюто на телетекста от екрана, натиснете бутона **MENU**.

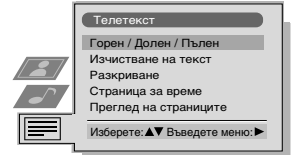



Горен:▲ Долен:▼ Пълен: ОК

Горен / Долен / Пълен

Тази функция Ви позволява да уголемите различните части от страницата на телетекста. Натиснете джойстика на **▲** за да уголемите горната половина на екрана или го натиснете на **▼** за да уголемите долната част на екрана. Натиснете **ОК** за да възвърнете пълният формат на страницата.

Изчистване на текст

След като изберете тази функция можете да видите един ТВ канал докато изчаквате избраната страница на телетекста. Когато страницата е на разположение, символът  сменя цвета си. За да видите страницата натиснете .

Разкриване

Някои от страниците на телетекста съдържат скрита информация, която може да се появи, като например отговори на ТВ загатки. След като изберете тази функция, скритата информация ще се появи на екрана.

Страница за време

(зависи дали емисията на телетекст е на разположение)

Можете да настроите кодираната за време страница, да се появи в точно определен час. След като изберете тази функция и подменюто за Страница за аларма се появи на екрана:

- 1 Натиснете цифровите бутони от дистанционният пулт за да вкарате трите номера на желаната страница.
- 2 Натиснете отново цифровите бутони за да вкарате четерите цифри на желаният час.
- 3 Натиснете **ОК**, за да запаметите установеният час. Часът се изобразява на горната лява част на екрана. Страницата ще се появи на екрана в установеният час.

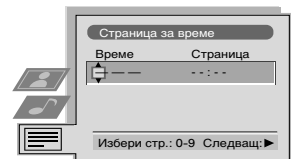

Преглед на страниците

(зависи дали емисията на телетекст е на разположение)

В това подменю блока от страници и групата от страници се организират в две колони, за да можете да изберете по-лесно желаната страница. За всяка от страниците от първата колона, във втората се показват съответните страници от групата. Натиснете джойстика на **▲** или на **▼** за да изберете желаната страница от блока, и след това натиснете на **▶** за да влезете в колоната от страници от групата. Натиснете джойстика на **▲** или на **▼** за да изберете желаната страница от блока. Накрая натиснете **ОК** за да видите тази страница.

* (зависи дали емисията е на разположение)

i NexTVView е един програмен електронен водач (EPG) който съдържа информация за съдържанието на програмите на различните ТВ предавания.



Избор на снабдител на NexTVView

i Ретропроектора избира автоматично най-добрият снабдител на NexTVView. Този снабдител ще е на разположение в продължение на 30 мин. след като е извършено настройването на канала. Въпреки това можете да смените снабдителя когато поискате.

- 1 Натиснете бутона **MENU** от дистанционният пулт за да видите менюто на екрана.
- 2 Натиснете джойстикът на **▲** или на **▼** за да изберете символът , и след това го натиснете на **▶** за да влезете в менюто **Настройка**.
- 3 Натиснете джойстика на **▲** или на **▼** за да изберете **Избор NexTVView** и после го натиснете на **▶**. На екрана ще се появи един списък с всички снабдители на NexTVView на разположение.
- 4 Натиснете джойстика на **▲** или на **▼** за да изберете снабдителя който желаете и след това натиснете **OK**.
- 5 Натиснете бутона **MENU** за да се върнете към нормалният ТВ екран.

Активиране на NexTVView



- 1 Натиснете бутона  от дистанционният пулт няколко пъти за да активирате или изключите NexTVView.

* В някои случаи ще е необходимо да натиснете джойстика на **◀** за да видите Програмният Електронен Водач (EPG) на Sony.

- 2 Натиснете джойстика на **▲**, **▼**, **◀** или на **▶** за да преместите курсора през екрана.
- 3 Натиснете **OK** за да одобрите избора си.
 - а) Ако натиснете **OK** в колонките на датата, часа или символи (теми), списъкът от програми ще се смени в зависимост от изборът.
 - б) Ако натиснете върху **OK** в списъкът на програмите ще видите директно канала, ако има излъчване на предаване, или ще се появи менюто Предавания в изчакване, ако предаването ще се излъчи по-късно.

Личен избор на програми







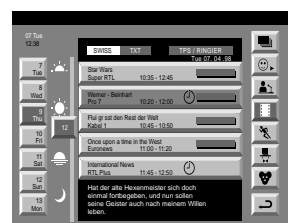
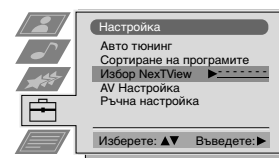
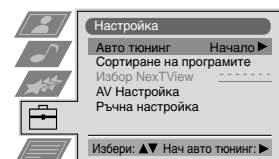
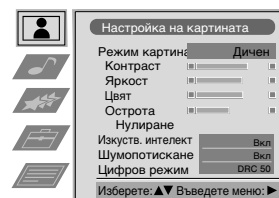

i Можете да направите един личен списък с видовете програми които Ви харесват.

- 1 Натиснете джойстика на **▲** или на **▼** за да изберете символа , и след това го натиснете на **▶** за да влезете в менюто Лична настройка.
- 2 Натиснете джойстика на **▲** или на **▼** за да изберете Вашият избор на екрана и след това натиснете **OK** за потвърждение.
- 3 Повторете стъпка 2 за да изберете всички елементи, които желаете да бъдат в включени в списъка.
- 4 Когато завършите списъка, натиснете на **▶** за да изберете символът .
- 5 Натиснете **OK** за да се върнете към предходното меню.
- 6 Натиснете джойстика на **▲** или на **▼** за да изберете символа , и след това натиснете **OK** за да активирате Вашият персонален избор на програмите.

продължава...



Индекс

-  пълен списък за избор
-  личен избор
-  нови предавания
-  филми
-  спорт
-  развлечения
-  деца
-  връщане към последното меню



Меню за Предавания в изчакване

i С това меню можете да програмирате таймера или да запишете избраните програми.

- 1 Натиснете джойстика на ▲ или на ▼ за да изберете от списъка с програми тази, която желаете да видите в зададеното от Вас време.
- 2 Натиснете **OK** за да влезете в менюто Предавания в изчакване.

За програмиране на таймерът

Натиснете джойстика на ▲ или на ▼ за да подчертаете символът ☹, след което натиснете бутона **OK** за да изберете Настройка на таймер или Отмяна на таймер. Ако изберете функцията Настройка на таймер на екрана ще се появи символът “часовник” и текст искащ потвърждение гали все още желаете да я видите.

За да видите програмираният списък

Натиснете джойстикът на ◀ или на ▶ за да подчертаете символът 🇺🇸, и след това натиснете няколко пъти върху **OK** за да активирате или да изключите програмираният списък. Този списък показва програмите на които сте сложили таймер. (Можете да програмирате таймерът за максимум 5 програми).

За да запишете програми *

* (само ако Вешето видео притежава Smartlink)

- 1 Включете видеото.
- 2 Натиснете джойстика на ◀ или на ▶ за да изберете 📺, и след това натиснете **OK** за да премине информацията във видеото..
- 3 За да програмирате видеото:

VPS/PDC

Натиснете джойстика на ◀ или на ▶ за да изберете **VPS/PDC** и след това натиснете няколко пъти върху **OK** за да изберете **Вкл.** или **Изк.** С този избор Ви е гарантиран записът на цялата програма даже когато има промени в програмата (функционира само когато избраният канал излъчва сигнал VPS/PDC).

Скорост

Натиснете джойстика на ▼ за да изберете **Скорост** и след това натиснете няколко пъти върху **OK** за да изберете «**SP**» (стандартна репродукция) или «**LP**» (удължена репродукция). В режимът на удължена репродукция може да се запише двойно повече време на видеокасетата, въпреки че качеството на образа може да се влоши.

Програмиране на видео апарата

Натиснете джойстика на ▼ за да изберете **Настр. видео** и след това натиснете няколко пъти върху **OK** за да изберете видеото което желаете да програмирате, било **VCR1** или **VCR2**.

- 4 Най-накрая натиснете джойстика на ▶ за да изберете символът ➡, и след това натиснете **OK** за да се върнете към нормалният ТВ екран.

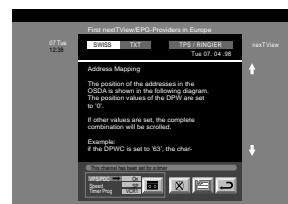

Свързване на допълнителна апаратура

i Възможно е включването към ретропроекторният телевизор на една широка гама от допълнителни апарати, така както е показано по-долу.

Задна страна на ретропроектора

Предна страна на ретропроектора

За да се избегнат изкривявания на образа:

- Не включвайте наведнъж апарати към **F** и **G**.

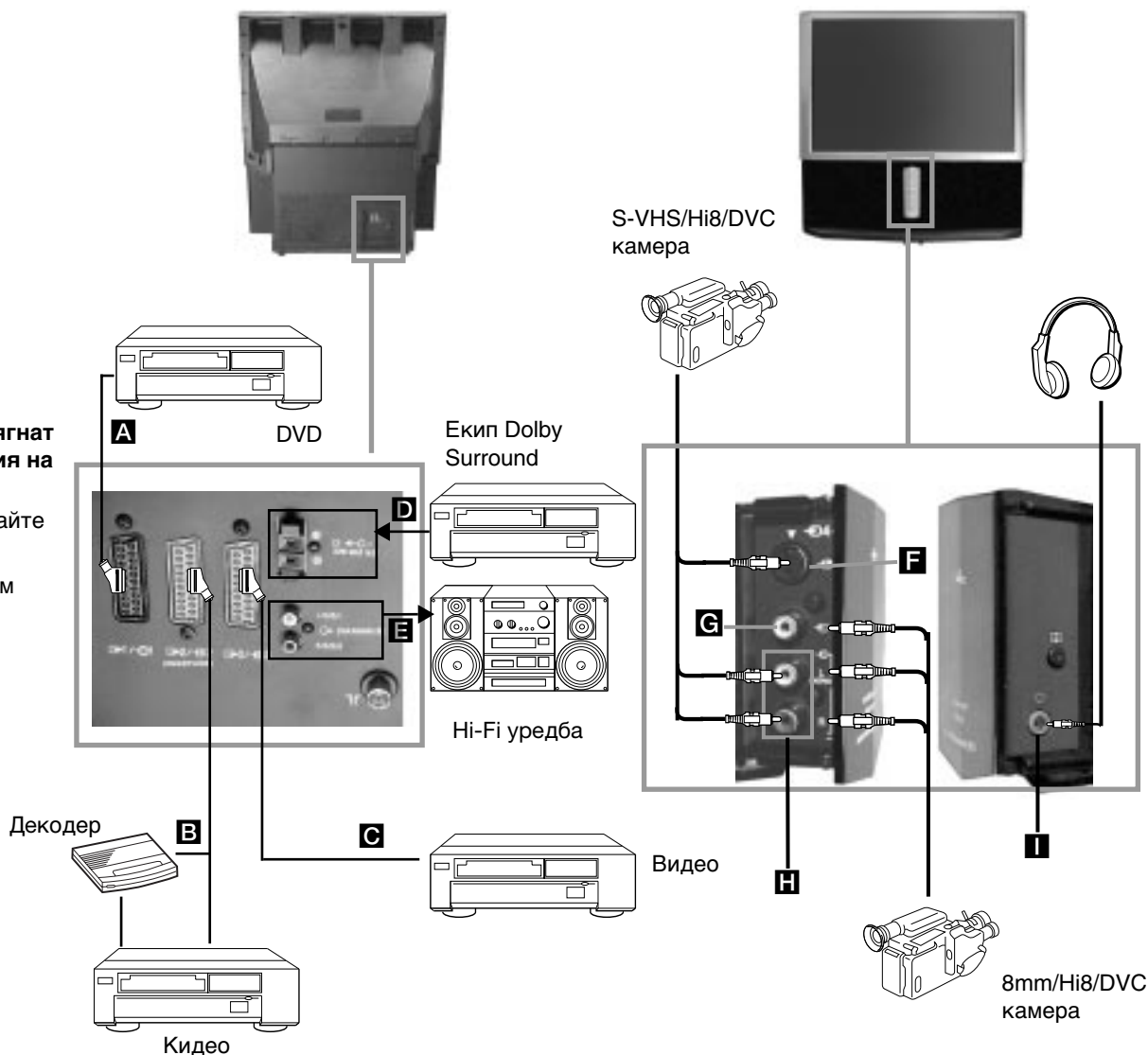

Входни сигнали

- A** Сигнал аудио/видео и RGB
- B** Сигнал аудио/видео и S video
- C** Сигнал аудио/видео и S video
- D** Вход на централният говорител. В менюто «Характеристики», нагласете изборът «Високоговорител» в «Централ.»
- E** Без вход
- F** Сигнал за S video
- G** Сигнал за видео
- H** Сигнал за аудио
- I** Без вход

Изходни сигнали.

- Видео/аудио на механизъм за настройка на телевизора
- Видео/аудио на избраният източник
- Видео/аудио които се изобразяват на екрана (изход за монитор)
- Без изход
- Сигнал за аудио
- Без изход
- Без изход
- Без изход
- Сигнал за аудио за слушалките

Използване на допълнителна апаратура

Повече информация за включването на допълнителна апаратура

Включване на видео

Препоръчваме Ви да включите видеото към Евроконектора **B** или **C** на задната част на ретропроектора. Ако нямате кабел Евроконектор, Ви препоръчваме да настроите видео сигнала в програма номер «0»; за това се консултирайте в глава «Ръчно настройване на телевизорът» в тези инструкции за експлоатация. Консултирайте се също в инструкциите за експлоатация на Вашето видео, за да видите как да настроите каналът за тест на видео сигнала. Ако Вашето видео притежава Смартлинк, консултирайте в главата «Смартлинк» в тези инструкции за експлоатация.

Свързване на външна апаратура

1 За да чуете звука чрез Hi-Fi техника:

Ако желаете да усилите аудио сигнала на ретропроектора, включете Hi-Fi техниката към буксите **E** на задната страна на ретропроектора. Усилването на техниката включен към буксите **E** може да се измени, изменяйки усилването на слушалките. За това се консултирайте в глава «Настройване на звукът» в тези инструкции за експлоатация.

2 За да слушате звукът от Вашето Dolby Prologic оборудване:

Ако желаете да слушате звукът на Вашият декодер - усилвател Dolby Prologic през говорителите на ретропроектора, включете техниката в буксите **D** от задната страна на ретропроектора. Включете централният изход на усилвателя към тези букси за да функцията централен говорител. За това се консултирайте в главата «Използване на менюто «Характеристики» и изберете «Централ.» в изборът «Високоговорител».



Помнете, че максималната мощност е 30 W и не трябва да я надвишавате.

Включване на Моно оборудване

Включете аудио кабел към буксата L/G/S/I разположена на предната част на и изберете входният сигнал 4, следвайки инструкциите по-долу.

Избор и изобразяване на входният сигнал

За да можете да видите на екрана на телевизора входният сигнал на включената апаратура, изберете символа на буксата в която е включена апаратурата. Например ако сте включили апаратурата към буксата, чийто символ е 1/ 4, натискайте бутонът на дистанционното, докато се появи символът 1.

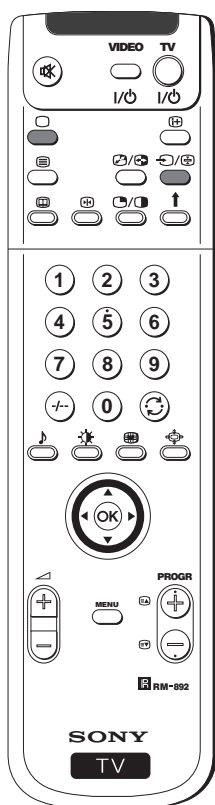

1 Включете допълнителното оборудване към съответната буква на ретропроектора така, както се показано на предишната страница.

2 Натиснете няколко пъти бутонът от дистанционното докато на екрана се появи верният входен сигнал.

Символ Входни сигнали

- 1 • Входен сигнал аудио/видео чрез Евроконектора **A** или * RGB чрез Евроконектора **A**.
- 2 • Входен сигнал аудио/видео чрез Евроконектора **B** или * S video чрез Евроконектора **B**.
- 3 • Входен сигнал чрез Евроконектора **C** или * S video чрез Евроконектора **C**.
- 4 • Входен видео сигнал S video чрез буксата от 4 крачета **F** или * видео вход чрез буксата RCA **G** и аудио сигнал чрез буксите RCA **H**.

* (автоматично откриване на сигнала в зависимост от включената апаратура)

3 Включете апаратурата която сте свързали.

4 За да се върнете към нормалният ТВ екран натиснете бутонът от дистанционното .

Смартлинк

1 Смартлинк е директна връзка между прожекционният апарат и видеоапаратурата.

Задна страна на ретропроектора

За да използвате Смартлинк Ви е необходимо:

- Видео апарат който притежава Smartlink, NexTView Link, Easy Link или Megalogic.

1 Megalogic е търговска марка, на Grundig Corporation.
Easy Link е търговска марка на Philips Corporation.

- Кабел Евроконектор с 21 крачета за да включите видеото към Евроконектора $\text{G} \rightarrow 2 / \text{E} \rightarrow 2$ (Smartlink) разположен на задната страна на ретропроектора.

Основни характеристики на Смартлинк са:

- Позволява предаването на информация за настройване (напр. списък на програми) от ТВ апарат към видеоапарата.
- Директен запис от телевизора: докато гледате телевизия трябва да натиснете само един бутон от видеото за да запишете тази програма.
- Автоматично включване: дори когато прожекционния апарат е в режим "standby", той ще се включи автоматично при натискане на бутона «Play ▶» на видеото.

⚠ Ако декодер е включен към видео което има Смартлинк, изберете менюто Допълн. настройка на прог. в E Ръчна настройка на прог. и изберете **Декодер** в позицията **AV2** за всеки кодиран канал. За повече информация консултирайте се в глава «Използване на функцията «Настройване (Продължение)».

⚠ Ако Ви е необходима повече информация за функцията Смартлинк се консултирайте в инструкциите за експлоатация на Вашето видео.

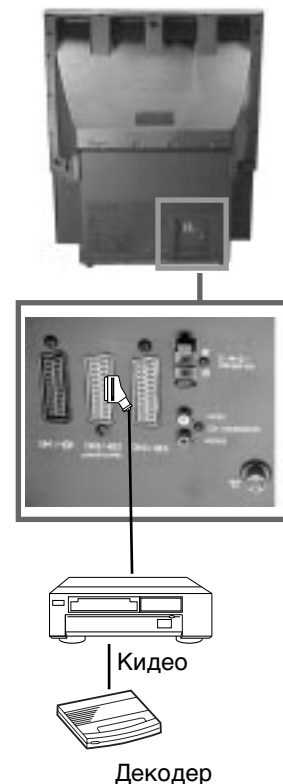

Дистанционно управление на други апарати Sony

1 С бутоните които се намират под капачето на дистанционното може да се контролира и друга Sony апаратура.

- 1 Отворете капачето на дистанционното.
- 2 Нагласете селектора VTR 1234 DVD в зависимост от техниката която желаете да контролирате:
 - VTR1 Видео Beta
 - VTR2 Видео 8 мм.
 - VTR3 Видео VHS
 - VTR4 Видео DV (Дигитално видео) (DCR-VX1000 / 9000 E, VHR-1000)
 - DVD DVD video

3 Използвайте бутоните под капачето на дистанционният пулт, за да управлявате техниката.

- ⚠** Ако Вашата техника притежава селектор COMMAND MODE, сложете го в същата позиция като селектора VTR 1234 DVD на дистанционното на ретропроектора.
- Ако техниката не притежава една от функциите, съответният бутон от дистанционното няма да работи.

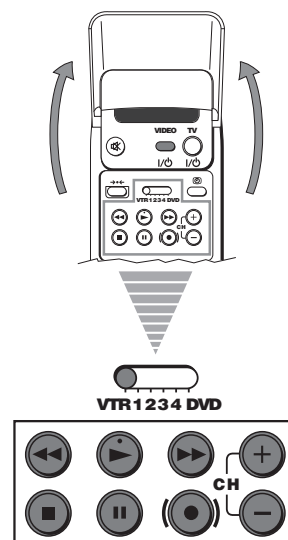

Оптимален ъгъл за гледане

i За да бъде качеството на образа оптимално, стремете се да поставите ретропроектора по такъв начин, че да можете да гледате екрана от ъглите показани по-долу:

Хоризонтален ъгъл за гледане

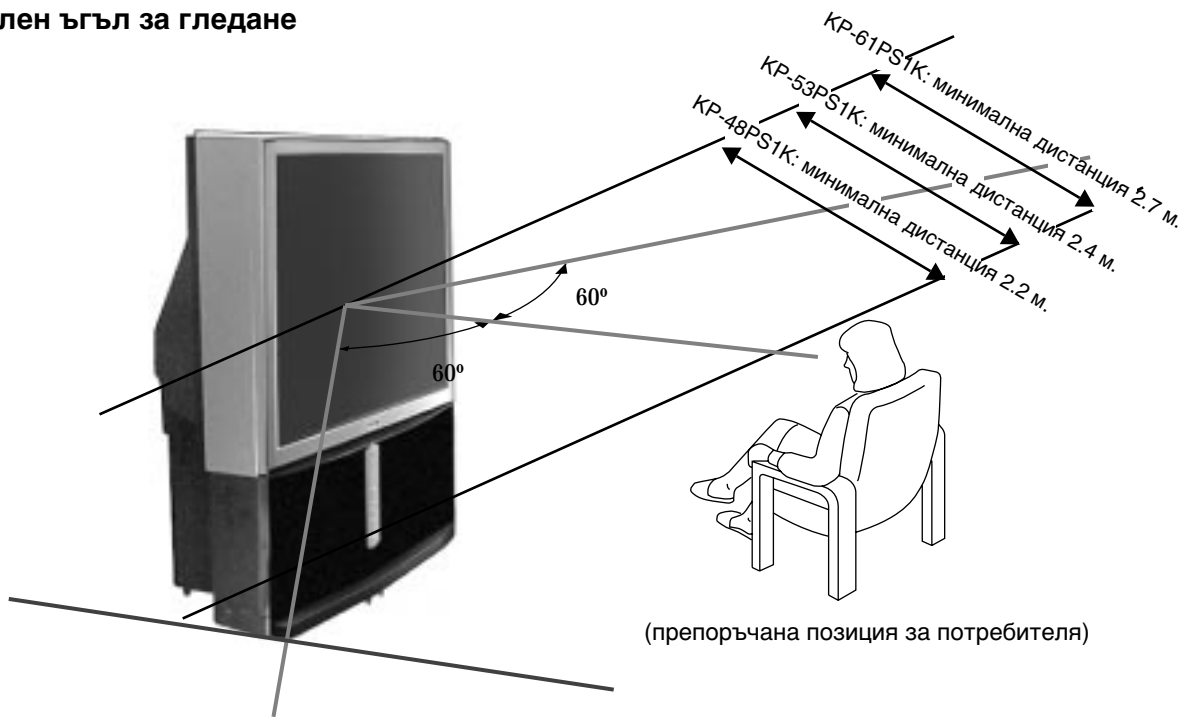

Вертикален ъгъл за гледане

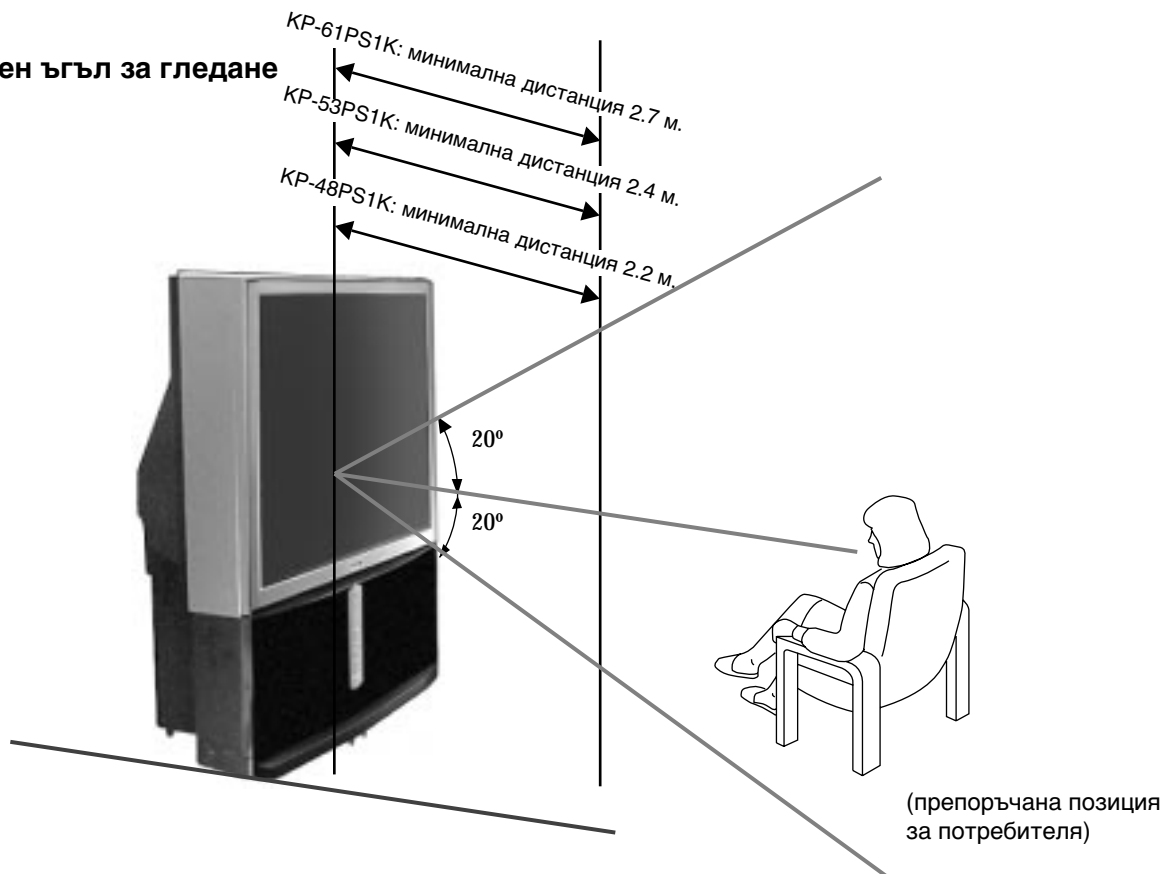

Спецификации

Система ТВ

V/G/H, DK, I, L

Система цвят

PAL, SECAM

NTSC 3.58, 4.43 (pouze pro video vstup)

Покритие на канали

VHF: E2-E12

UHF: E21-E69

CATV: S1-S20

HYPER: S21-S41

D/K: R1-R12, R21-R69

I: UHF B21-B69

L: F2-F10, B-Q, F21-F69

Кинескоп

KP-61PS1K:

61 инча (прибл.155см. в диагонал)









KP-53PS1K:

53 инча (прибл.135см. в диагонал)

KP-48PS1K:



48 инча (прибл.122см. в диагонал)

Задни терминали

-   **C** - Входен терминал на централния говорител (2 терминала)
-  - Аудио изход (ляво/дясно) - букси RCA.
-  1 /  - Евроконектор с 21 крачета (норма CENLEEC), включени вход за аудио/видео, вход RGB, изход за аудио/видео за ТВ.
-  2 /  2 - Евроконектор с 21 крачета (норма CENLEEC), включени вход за аудио/видео, вход за S video, изход за аудио/видео чрез избор. (SMARTLINK)
-  3 /  3 - Евроконектор с 21 крачета (норма CENLEEC), включени вход за аудио/видео, вход за S video, изход аудио/видео (изход за монитор).

Фронтални терминали

* Входи AV4:

-  - Вход за S video - DIN с 4 крачета
-  - Вход за видео - бунка RCA
-  - Входи за аудио - бунка и RCA

 Допълнителна информация

Мощност на звука

2 x 30 W (музикална мощност)

2 x 15 W (RMS)

Вход централен говорител

30 W (RMS) (ако се използва като централен високоговорител)

Енергийно потребление

225 W

Енергийно потребление в режим на временно изключване (standby)

< 0,7 W

Размери: (широчина x височина x дълбочина)

KP-61PS1K: Приблизително 1372 x 1547 x 662 мм.

KP-53PS1K: Приблизително 1218 x 1423 x 623 мм.

KP-48PS1K: Приблизително 1106 x 1340 x 562 мм.

Тегло

KP-61PS1K: Приблизително 90 Кг.

KP-53PS1K: Приблизително 76 Кг.

KP-48PS1K: Приблизително 69 Кг.

Доставени принадлежности

1 дистанционно управление, модел RM-892

2 батерии, норма IEC

Други характеристики

Образ с честота 100Hz

Цифров гребенен филтър (висока резолюция)

Телетекст, Fasttext, TOPtext

NexTView

NICAM

Автоматично изключване

Смартлинк

Цифрово откриване на шум

Графичен еквилайзер

Лична идентификация







Дизайна и характеристиките на този прожекционен апарат могат да се променят без предварително предупреждение.

Екологична хартия - без хлор



Отстраняване на неизправности

 По-долу се предлагат някои прости разрешения на проблеми свързани с образа и звука.

Проблем	Разрешение
Липса на образ (екранът е тъмен) и липса на звук.	<ul style="list-style-type: none"> Включете ретропроектора. Натиснете бутонът  на лицевата страна на апарата. Ако индикатора , свети, натиснете бутона  от дистанционното управление. Вижте свързването на антената. Изключете апарата в продължение на 3 или 4 сек. и после го включете чрез бутона  от лицевата страна на апарата.
Няма образ или е изкривен, но качеството на звука е добро.	<ul style="list-style-type: none"> Чрез системата за менюта изберете «Настройка на картината» и пренастройте нивото на контраст, цвят, яркост.
Образът е изкривен когато се гледа източник на видео RGB.	<ul style="list-style-type: none"> Натиснете няколко пъти бутона  от дистанционното управление докато символът  1 се появи на екрана.
Добро качество на образа, но няма звук.	<ul style="list-style-type: none"> Натиснете бутона  +/- от дистанционното управление. Чрез системата за менюта, усигурете се, че в менюто «Възможности/Характеристики» е избрано «Високоговорител» в «Главен».
Цветните програми са без цвят.	<ul style="list-style-type: none"> Чрез системата за менюта, изберете «Настройка на картината» и пренастройте нивото на цвета.
Образът се появява изкривен при смяна на програма или при избор на телетекст.	<ul style="list-style-type: none"> Изключете апарата включен към Евроконектора с 21 крачета от задната страна на телевизора.
Появяват се черти на образа.	<ul style="list-style-type: none"> Настройте атенуатора RF (ATT). Консултирайте се в глава «Използване на функцията «Настройване(Продължение)»».
Образ с шум.	<ul style="list-style-type: none"> Чрез системата за менюта, нагласете фината настройка на каналите (AFT), получите по-добър образ. За това консултирайте в глава «Използване на функцията «Настройване (продължение)»».
Дистанционното управление не работи.	<ul style="list-style-type: none"> Сменете батериите.
Индикаторът за временно изключване (standby) мига.	<ul style="list-style-type: none"> Свържете се с най-близкият сервиз на Sony.



- Ако не можете да отстраните проблема, свържете се с квалифициран сервиз.
- Никога не отваряйте апарата.