

Getting Started

GB

Operating Instructions

GB

Ξεκινώντας

GR

Οδηγίες χρήσης

GR

KP-41S4G KP-41S5G

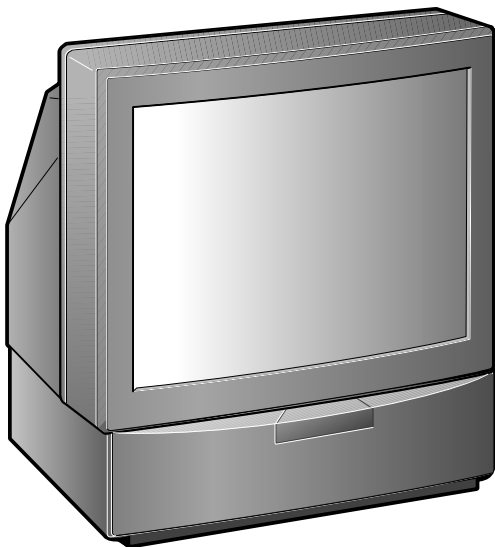

Projection TV

WARNING

To prevent fire or shock hazard, do not expose the unit to rain or moisture.

Dangerously high voltages are present inside the set. Do not open the cabinet. Refer servicing to qualified personnel only.

Safety Information

All TVs operate on extremely high voltages. To prevent fire or electric shock, please follow the safety procedures below. For your protection, refer all servicing to qualified personnel only.

For general safety:

- Do not expose the TV to rain or moisture.
- Do not open the rear cover.

For safe operations:

- Do not operate the TV on any other voltages, but 220–240V AC.
- Do not operate the TV if any liquid or solid object falls in it - have it checked immediately.
- Do not keep the set plugged in if you are not going to use it for several days.
- Do not pull on the power cord to disconnect the TV. Pull it out by the plug.
- Do not place anything on the surface of the front panel cover when you open it.

Important Information

Please read the following information on using and maintaining the TV, for optimum viewing quality.

Picture Quality

- Poor colour registration (the red, green and blue signals do not overlap properly) may be caused by the influence of the earth's magnetism. Correct this with the convergence adjustment.
- Avoid touching the screen, and take care not to scratch the surface with hard objects.
- Displaying a still picture for long periods of time, for instance, when operating a video game or personal computer and viewing a programme in 16:9 mode, may damage the picture tube. To avoid this, keep the picture contrast level low.

Illumination

To obtain a clear picture, do not expose the screen to direct illumination or direct sunlight. If possible, use spot lighting directed down from the ceiling.

Installation

- To prevent over heating of the set, do not block the ventilation openings.
- Do not install the TV in a hot or humid place, or in a place subject to direct sunlight, excessive dust or mechanical vibration.
- After transporting the TV directly from a cold to a warm location, or if the room temperature has changed suddenly, pictures may be blurred or show poor colour over portions of the picture. This is because moisture has condensed on the mirrors or lenses inside the TV. Let the moisture evaporate before using the TV.

Maintenance

- Save the original shipping carton and packing material to use if you ever have to ship your TV. For maximum protection, repack your TV as it was originally packed at the factory.
- To keep the cabinet looking brand-new, periodically clean it with a soft cloth. Stubborn stains may be removed with a cloth slightly dampened with a mild detergent solution. Never use strong solvents such as thinner or benzene, or abrasive cleaners since these will damage the cabinet. As a safety precaution, unplug the TV before cleaning it.
- If the picture turns dark after the TV has been in use for a long period of time, it may be necessary to clean the inside of the TV. Consult qualified service personnel for this.

Cleaning the Screen

- To remove dust from the front of the screen, unplug the TV and wipe gently with a soft cloth lightly dampened with water or a mild detergent solution, using vertical strokes only. Then wipe it with a dry, soft cloth. Never use solvents or thinners for cleaning purposes.
- To clean the screen with a cloth, please use a soft cloth lightly moistened with a mild detergent solution or water. Do not use any type of abrasive pad, alkaline cleaner, scouring powder or solvent, such as alcohol or benzene, or antistatic spray. As a safety precaution, unplug the TV before cleaning it.
- Do not rub, touch, or tap the surface of the screen with sharp or abrasive items, like a ball point pen or a screw driver. Otherwise, this type of contact may result in a scratched screen.

Contents

Overview	4
Getting Started	6
Step 1 Preparation	6
Check the Supplied Accessories	6
Insert the Batteries into the Remote Commander	6
Connect the Aerial	6
Step 2 Tuning in to TV Stations	7
Choose a Language	7
Preset Channels Automatically	8
Step 3 Adjusting Colour Registration (CONVERGENCE)	9
Converge the Red, Green, and Blue Lines	9
Additional Presetting Functions	10
Presetting Channels Manually	10
Manual Fine-Tuning	11
Sorting Programme Positions	11
Skipping Programme Positions	12
Captioning a Station Name	12
Using Parental Lock	13
Tuning in a Channel Temporarily	13
Operating Instructions	14
Watching the TV	14
Switching the TV on and off	14
Selecting TV Programmes	14
Adjusting the Volume	14
Operating the TV Using the Buttons on the TV	14
Watching Teletext or Video Input	15
More Convenient Functions	15
Adjusting and Setting the TV Using the Menu	16
Adjusting the Picture and Sound	16
Using the Sleep Timer	17
Teletext	18
Direct Access Functions	18
Connecting and Operating Optional Equipment	20
Connecting Optional Equipment	20
Selecting Input Signal	21
Using AV Label Preset	22
Checking and Selecting the Input and Output Sources Using the Menu	22
Remote Control of Other Sony Equipment	23
For Your Information	24
Optimum Viewing Area	24
Troubleshooting	25
Specifications	25

Getting Started	GB
Operating Instructions	GB

Overview

This section briefly describes the buttons and controls on the TV set and on the Remote Commander. For more information, refer to the pages given next to each description.

TV set-front

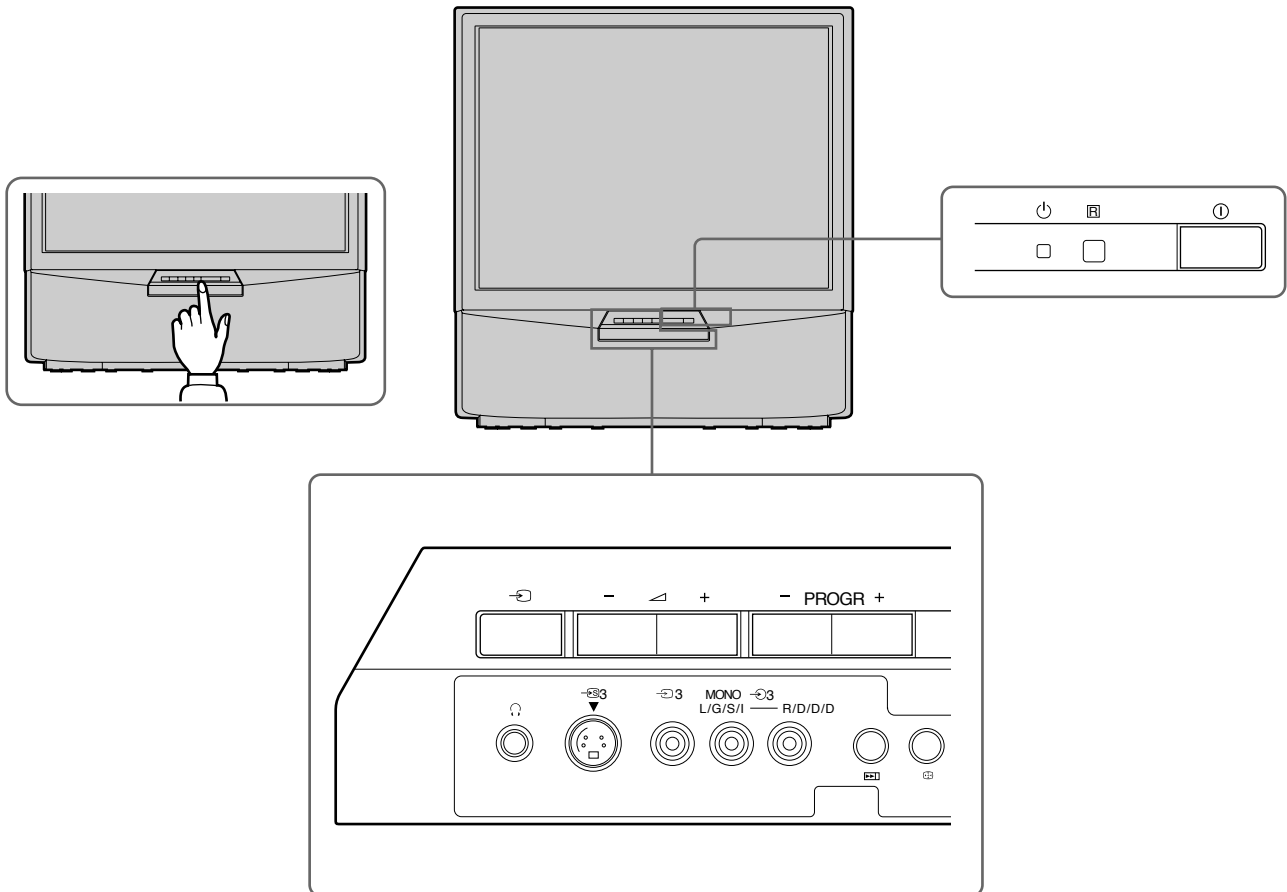

Symbol	Name	Refer to page
Ⓜ	Main power switch	14
Ⓜ	Standby indicator	14
PROGR+/-	Programme buttons	14
∇ +/-	Volume buttons	14
Ⓜ	Input select buttons	15
Ⓜ	Headphones jack	20
Ⓜ 3, Ⓜ 3, Ⓜ 3	Input jacks (S video/video/audio)	21
▶▶	Auto Preset button	8
Ⓜ	Auto Convergence button	9

Remote commander

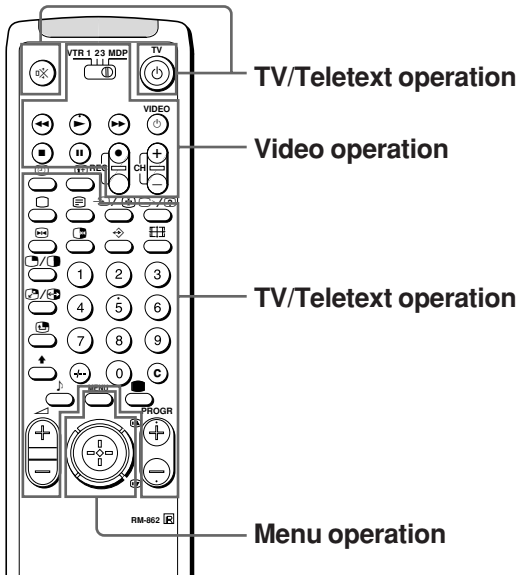

Menu operation

Symbol	Name	Refer to page
MENU	Menu on/off button	See below.
	Joystick for Menu selection	See below.
	Press to confirm selection (OK function)	

Video operation

Symbol	Name	Refer to page
VTR1/2/3, MDP	Video equipment selector	23
	Video equipment operation	23
	VIDEO power buttons	
CH +/-		

No function on this set

Symbol : (for TV operation)

TV/Teletext operation

Symbol	Name	Refer to page
	Mute on/off button	15
TV ⏻	TV Standby button	14
	TV power on/TV mode selector button	14
	Teletext button	15
	Input mode selector/	15
	Teletext: Freezing the subpage	18
	Teletext: Reveal button	18
1,2,3,4,5,6, 7,8,9 and 0	Number buttons	14
-/-	Double-digit entering button	14
C	Direct channel entering button	13
	Volume control button	14
PROGR +/-	Programme selectors	14
	Teletext: Page up/page down buttons	18
	Picture mode button	17
	Sound mode button	17
	On-screen display button	15
	Time display button	15
	Button to change Screen Format	15
	Teletext: Favourite pages button	19

For the Menu System

Use the MENU button and the joystick as follows.

1 Press MENU button to switch menu on or off.



2 Use the joystick as follows:

GREEN: scroll up

RED: decrease/back to last item or to last menu
When menu is not displayed:
Push to red to display the last menu screen

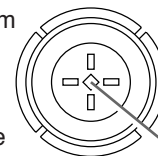

YELLOW: increase/forward to next item

BLUE: scroll down

Joystick: Press at its neutral position to confirm selection or store

The operable functions of the joystick are displayed on the screen.

Getting Started

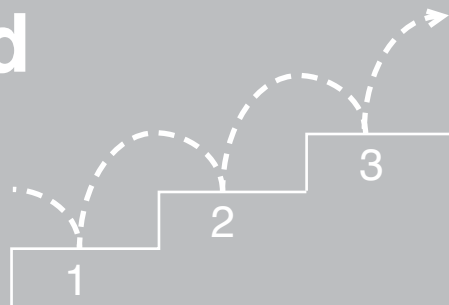

Step 1 Preparation

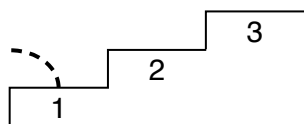

1 Check the Supplied Accessories

When you've taken everything out of the carton, check that you have these items:

- RM-862 Remote Commander
- Two IEC designation R6 batteries

2 Insert the Batteries into the Remote Commander

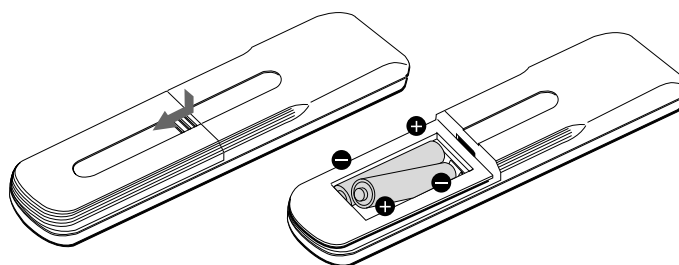

Remove the cover.

Check the correct polarities.

Note: Always remember to dispose of used batteries in an environmentally friendly way.

3 Connect the Aerial

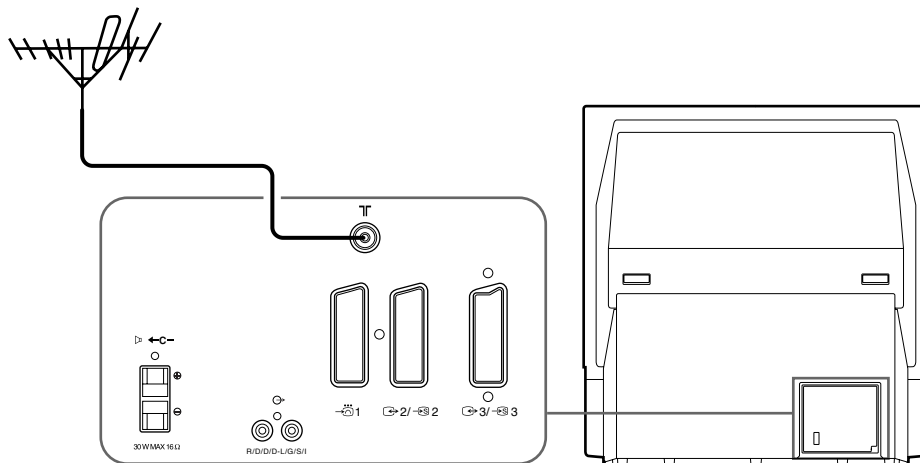

Fit an IEC aerial connector attached to 75-ohm coaxial cable (not supplied) to the T socket at the rear of the TV.

Step 2 Tuning in to TV Stations

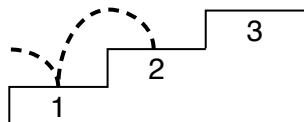

1 Choose a Language

This function enables you to select the language of the menu screens.

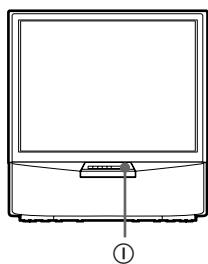
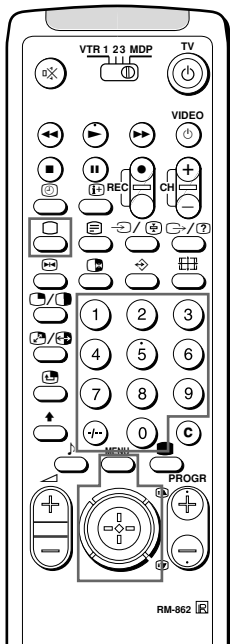

- 1 Press **⏻** (main power switch) on the TV.
The TV will switch on. If the standby indicator on the TV is lit, press **⏻** or a number button on the Remote Commander.
- 2 Press MENU on the remote commander.
The LANGUAGE menu appears
- 3 Push the joystick to blue or green to select the language you want.
Press the joystick to confirm your selection.
- 4 Press MENU to restore the normal TV picture.

LANGUAGE	
<input checked="" type="checkbox"/>	English
<input type="checkbox"/>	Deutsch
<input type="checkbox"/>	Français
<input type="checkbox"/>	Italiano
<input type="checkbox"/>	Nederlands
<input type="checkbox"/>	Polski
<input type="checkbox"/>	Česky
<input type="checkbox"/>	Magyar



2 Preset Channels Automatically

With this function, the TV automatically searches and stores up to 100 channels onto programme positions. If you prefer “Presetting Channels Manually”, please refer to page 10 in Additional Presetting Functions.

- 1 Press  (main power switch) on the TV.
The TV will switch on. If the standby indicator on the TV is lit, press  or a number button on the Remote Commander.
- 2 Press and hold the  on the TV until the automatic menu is displayed and the search starts.
After all available channels are stored, the normal TV picture is shown.

Presetting channels automatically by using the Remote Commander

- 1 Press MENU.
- 2 Push the joystick to blue or green to select the symbol , then push to yellow.
The PRESET menu appears.
- 3 Push the joystick to blue or green to select “Auto Programme”.
- 4 Push to yellow and hold until the AUTO PROGRAMME menu is displayed and the search starts.
After all available channels have been preset, the normal TV picture is shown.

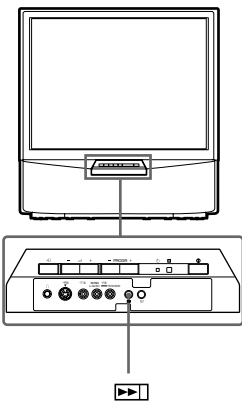
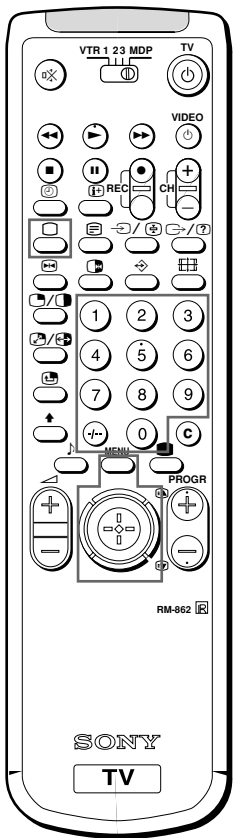
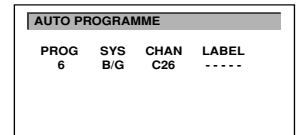
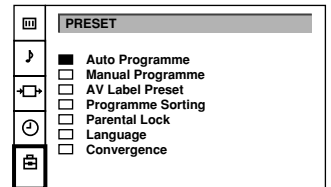

Notes:

- You can sort the programme positions to have them appear on screen in the order you like. For details, see “Sorting Programme Positions” on page 11.
- **To stop automatic channel presetting**
Press Menu on the Remote Commander.

Step 3 Adjusting Colour Registration (CONVERGENCE)

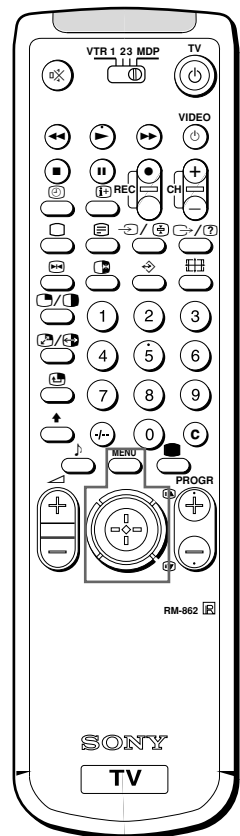
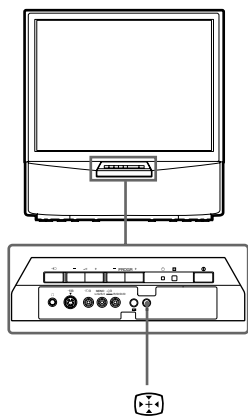
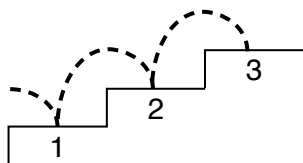

Converge the Red, Green, and Blue Lines

- 1 Press button on the TV.
- 2 The Auto Convergence function works for about 30 seconds.

When the auto convergence function does not work correctly

Adjust the colour registration by selecting the "Convergence" of the PRESET menu.

- 1 Press MENU.
- 2 Push the joystick to blue or green to select the symbol , then push to yellow. The PRESET menu appears.
- 3 Push the joystick to blue or green to select "Convergence", then push to yellow. The CONVERGENCE menu appears.
- 4 Push the joystick to blue or green to select "the line" (vertical and horizontal lines in red and blue) you want to adjust. Press the joystick to confirm.
 - : red vertical line (left/right adjustment)
 - : red horizontal line (up/down adjustment)
 - : blue vertical line (left/right adjustment)
 - : blue horizontal line (up/down adjustment)
 The line to adjust is selected.
- 5 Push the joystick to blue or green to converge the selected line with the green line in the centre. Press the joystick to confirm.
- 6 Repeat steps 4 and 5 to adjust the other lines, until all the lines have overlapped to form a white cross.
- 7 Press MENU to restore the normal TV picture.

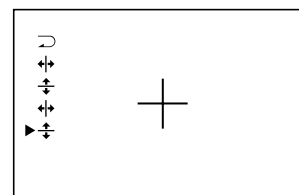
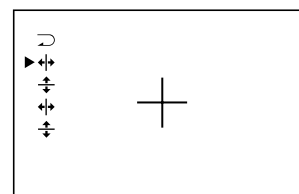
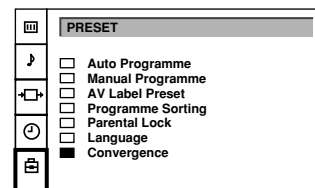
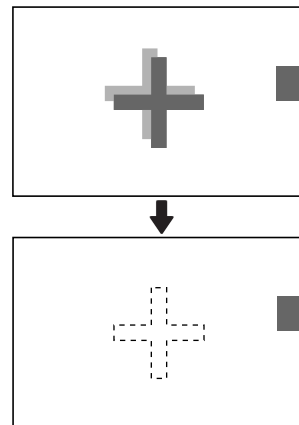

Note

- The Auto Convergence function does not work:
- when no signal is input.
 - when the input signal is weak.
 - when the screen is exposed to spotlights or direct sunlight.
 - when you watch the teletext broadcast.
 - when you watch programmes in 16:9 mode.

Additional Presetting Functions

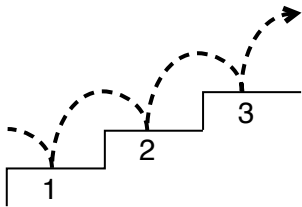

MANUAL PROGRAMME PRESET

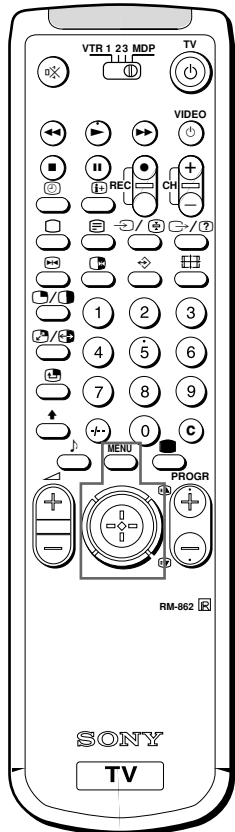

Presetting Channels Manually

Using this function, you can preset channels one by one to different programme positions. This is also convenient to allocate programme numbers to video input sources.

- 1 Press MENU.
- 2 Push the joystick to blue or green to select the symbol  on the menu screen. Push to yellow to confirm the selection.
- 3 Push to blue or green to select "Manual Programme". Push to yellow to confirm the selection.
- 4 Push to blue or green to select the programme position (PROG) to which you want to preset a channel. Push to yellow to confirm.
- 5 Push to blue or green to select the TV broadcast system (SYS) (B/G for western European countries, D/K for eastern European countries) or a video input source (AV1, AV2, AV3, YC2, YC3, RGB). Push to yellow to confirm.
- 6 Push to blue or green to select "C" (for terrestrial channels) or "S" (for cable channels). Push to yellow to confirm.

PRESET	
<input type="checkbox"/>	Auto Programme
<input checked="" type="checkbox"/>	Manual Programme
<input type="checkbox"/>	AV Label Preset
<input type="checkbox"/>	Programme Sorting
<input type="checkbox"/>	Parental Lock
<input type="checkbox"/>	Language
<input type="checkbox"/>	Convergence

There are two options to preset channels manually:

- a) You know the channel number.
Please use method "Direct Input".
- or**
- b) You don't know the channel number.
Please use method "Search".

7 a) Direct Input

Select the first number digit of "CHAN" (channel), then the second number digit of "CHAN" with the number buttons on the Remote Commander (e.g. for channel 2, first press 0, then 2).

7 b) Search

Push the joystick to blue or green to search for the next available channel.

- 8 If you want to store the channel, go to step 9. If not, select a new channel using the number button on the Remote Commander or push the joystick to blue or green to resume the search.
- 9 Press the joystick to confirm.
- 10 Repeat steps 4 to 9 to preset other channels.
- 11 Press MENU to restore the normal TV picture.

MANUAL PROGRAMME PRESET				
PROG	SYS	CHAN	LABEL	AFT
<input type="checkbox"/>	0	B/G	C29 ON
<input type="checkbox"/>	1	B/G	C31 ON
<input type="checkbox"/>	2	B/G	C32 ON
<input type="checkbox"/>	3	B/G	C36 ON
<input checked="" type="checkbox"/>	4	B/G	C37 ON
<input type="checkbox"/>	5	B/G	C40 ON
<input type="checkbox"/>	6	B/G	C41 ON
<input type="checkbox"/>	7	B/G	C44 ON
<input type="checkbox"/>	8	B/G	C49 ON
<input type="checkbox"/>	9	B/G	C52 ON

MANUAL PROGRAMME PRESET

Manual Fine-Tuning

Normally, the automatic fine-tuning (AFT) function is already operating.

If the picture is distorted, however, you can manually fine-tune the TV to obtain a better picture reception.

- 1 Press MENU.
- 2 Push the joystick to blue or green to select the symbol  on the menu screen. Push to yellow to confirm.
- 3 Push to blue or green to select "Manual Programme". Push to yellow to confirm.
- 4 Push to blue or green to select the programme number which corresponds to the channel you want to manually fine-tune.
- 5 Push to yellow repeatedly until the AFT position changes colour.
- 6 Push to blue or green to fine-tune the channel frequency (–15 to +15).
- 7 Press the joystick to confirm.
- 8 Repeat steps 4 to 7 to fine-tune other channels.
- 9 Press MENU to restore the normal TV picture.

MANUAL PROGRAMME PRESET				
PROG	SYS	CHAN	LABEL	AFT
<input type="checkbox"/>	0	B/G	C29	----- ON
<input type="checkbox"/>	1	B/G	C31	----- ON
<input type="checkbox"/>	2	B/G	C32	----- ON
<input type="checkbox"/>	3	B/G	C36	----- ON
<input checked="" type="checkbox"/>	4	B/G	C37	----- ON
<input type="checkbox"/>	5	B/G	C40	----- ON
<input type="checkbox"/>	6	B/G	C41	----- ON
<input type="checkbox"/>	7	B/G	C44	----- ON
<input type="checkbox"/>	8	B/G	C49	----- ON
<input type="checkbox"/>	9	B/G	C52	----- ON

PROGRAMME SORTING

Sorting Programme Positions

This function enables you to sort the programme positions to a preferable order.

- 1 Press MENU.
- 2 Push the joystick to blue or green to select the symbol  on the menu screen. Push to yellow to confirm.
- 3 Push to blue or green to select "Programme Sorting". Push to yellow to confirm.
- 4 Push to blue or green to select the programme position of the channel you want to change. Press joystick to confirm.
- 5 Push to blue or green to select the programme position of the channel you want to exchange. Press joystick to confirm.
- 6 Repeat steps 4 and 5 to sort other programme positions.
- 7 Press MENU to restore the normal TV picture.

PRESET	
<input type="checkbox"/>	Auto Programme
<input type="checkbox"/>	Manual Programme
<input type="checkbox"/>	AV Label Preset
<input checked="" type="checkbox"/>	Programme Sorting
<input type="checkbox"/>	Parental Lock
<input type="checkbox"/>	Language
<input type="checkbox"/>	Convergence

PROGRAMME SORTING			
PROG	SYS	CHAN	LABEL
<input checked="" type="checkbox"/>	0	B/G	C28 BBC-W
<input type="checkbox"/>	1	B/G	C29 VHS-2
<input type="checkbox"/>	2	B/G	C35 CNN-
<input type="checkbox"/>	3	B/G	C38 -----
<input type="checkbox"/>	4	B/G	C40 MV-CH
<input type="checkbox"/>	5	B/G	C42 VHS-1
<input type="checkbox"/>	6	B/G	C55 -----
<input type="checkbox"/>	7	B/G	C56 8MM
<input type="checkbox"/>	8	B/G	C57 -----
<input type="checkbox"/>	9	B/G	C58 -----

MANUAL PROGRAMME PRESET

Skipping Programme Positions

This function enables you to skip unused programme positions when selecting them with the PROGR +/- buttons. However, by using the number buttons you can still select the skipped programme position.

- 1 Press MENU.
- 2 Push the joystick to blue or green to select the symbol  on the menu screen. Push to yellow to confirm.
- 3 Push to blue or green to select "Manual Programme". Push to yellow to confirm.
- 4 Push to blue or green to select the programme position you want to skip. Push to yellow to confirm.
- 5 Push to blue or green to select "- - -" in the position SYS (system). Press the joystick to confirm.
- 6 Repeat steps 4 and 5 to skip other programme positions.
- 7 Press MENU to restore the normal TV picture.

MANUAL PROGRAMME PRESET				
PROG	SYS	CHAN	LABEL	AFT
<input type="checkbox"/>	0	B/G	C29	----- ON
<input type="checkbox"/>	1	B/G	C31	----- ON
<input type="checkbox"/>	2	B/G	C32	----- ON
<input type="checkbox"/>	3	B/G	C35	----- ON
<input checked="" type="checkbox"/>	4	B/G	C37	----- ON
<input type="checkbox"/>	5	B/G	C40	----- ON
<input type="checkbox"/>	6	B/G	C41	----- ON
<input type="checkbox"/>	7	B/G	C44	----- ON
<input type="checkbox"/>	8	B/G	C49	----- ON
<input type="checkbox"/>	9	B/G	C52	----- ON

MANUAL PROGRAMME PRESET

Captioning a Station Name

Channels are automatically labelled during presetting. You can, however, individually name a channel or a video source using up to five characters.

- 1 Press MENU.
- 2 Push the joystick to blue or green to select the symbol  on the menu screen. Push to yellow to confirm.
- 3 Push to blue or green to select "Manual Programme". Push to yellow to confirm.
- 4 Push to blue or green to select the programme position with the channel you want to label. Push to yellow repeatedly until the first element of the position LABEL is highlighted.
- 5 Push to blue or green to select a letter or a number (select "-" for a blank). Push to yellow to confirm. Select the other four characters in the same way.
- 6 After selecting all characters, press the joystick to confirm.
- 7 Repeat steps 4 to 6 to label other channels or video sources.
- 8 Press MENU to restore the normal TV picture.

MANUAL PROGRAMME PRESET				
PROG	SYS	CHAN	LABEL	AFT
<input type="checkbox"/>	0	B/G	C29	----- ON
<input type="checkbox"/>	1	B/G	C31	----- ON
<input type="checkbox"/>	2	B/G	C32	----- ON
<input type="checkbox"/>	3	B/G	C35	----- ON
<input checked="" type="checkbox"/>	4	B/G	C37	----- ON
<input type="checkbox"/>	5	B/G	C40	----- ON
<input type="checkbox"/>	6	B/G	C41	----- ON
<input type="checkbox"/>	7	B/G	C44	----- ON
<input type="checkbox"/>	8	B/G	C49	----- ON
<input type="checkbox"/>	9	B/G	C52	----- ON

PARENTAL LOCK

If you try to select a programme that has been blocked



The symbol  appears on the blank TV screen.

To unblock

Select the channel to unblock in the "PARENTAL LOCK" menu. Press the joystick. The symbol  disappears.

Using Parental Lock

This function enables you to prevent children from watching undesirable broadcasts.

- 1 Press MENU.
- 2 Push the joystick to blue or green to select the symbol  on the menu screen. Push to yellow to confirm.
- 3 Push to green or blue to select "Parental Lock". Push to yellow to confirm.
- 4 Push to green or blue to select the channel you want to block. Press the joystick to confirm. The symbol  appears before the programme position to indicate that this channel is now blocked.
- 5 Repeat step 4 to block other channels.
- 6 Press MENU to restore the normal TV picture.

PRESET	
<input type="checkbox"/>	Auto Programme
<input type="checkbox"/>	Manual Programme
<input type="checkbox"/>	AV Label Preset
<input type="checkbox"/>	Programme Sorting
<input checked="" type="checkbox"/>	Parental Lock
<input type="checkbox"/>	Language
<input type="checkbox"/>	Convergence

PARENTAL LOCK			
PROG	SYS	CHAN	LABEL
<input checked="" type="checkbox"/>	0	B/G	C28 BBC-W
<input type="checkbox"/>	1	B/G	C29 VHS-2
<input type="checkbox"/>	2	B/G	C35 CNN-
<input type="checkbox"/>	3	B/G	C38 -
<input type="checkbox"/>	4	B/G	C40 MV-CH
<input type="checkbox"/>	5	B/G	C42 VHS-1
<input type="checkbox"/>	6	B/G	C55 -
<input type="checkbox"/>	7	B/G	C56 8MM
<input type="checkbox"/>	8	B/G	C57 -
<input type="checkbox"/>	9	B/G	C58 -

PROG	SYS	CHAN	LABEL
<input checked="" type="checkbox"/>	0	B/G	C28 BBC-W
<input type="checkbox"/>	1	B/G	C29 VHS-2
<input type="checkbox"/>	2	B/G	C35 CNN
<input type="checkbox"/>	3	B/G	C38 -

Tuning in a Channel Temporarily

You can tune in to a channel temporarily, even though it has not been preset.

- 1 Press C on the Remote Commander. For cable channels, press C twice. The indication "C" ("S" for cable channels) appears on the screen.
- 2 Enter the double-digit channel number using the number buttons (e.g. for channel 4, first press 0, then 4). The channel appears. Note that the channel will not be stored.

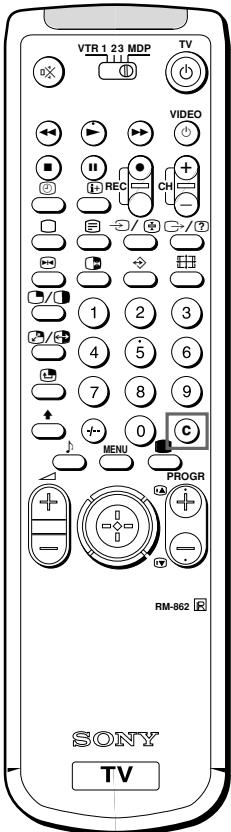

Note

After you tune in a channel temporarily, you cannot enter the manual preset mode. To store the channel, change to another programme and refer to the "Presetting Channels Manually" on page 10.

Operating Instructions

Watching the TV

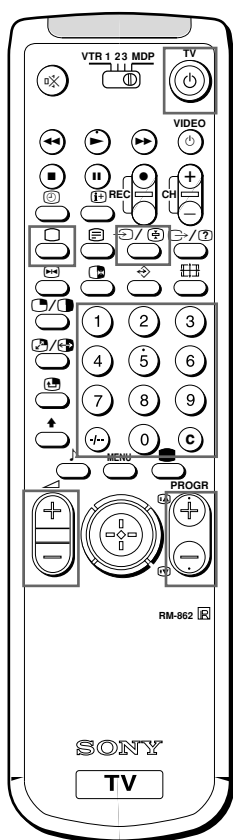

If no picture appears when you press **⏻** on the TV and if the standby indicator on the TV is lit, the TV is in standby mode. Press **□**, **PROGR +/-** or one of the number buttons to switch it on.

This section explains the basic functions you use while watching the TV. Most operations are done using the Remote Commander.

Switching the TV on and off

Switching on

Press **⏻** on the TV.

Switching off temporarily

Press **⏻** on the Remote Commander.

The TV enters standby mode and the standby indicator on the front of the TV lights up in red.

To switch on again

Press **□**, **PROGR +/-**, or one of the number buttons on the Remote Commander.

Switching off completely

Press **⏻** on the TV.

To save energy, we recommend you switch off your TV completely when the TV is not in use.

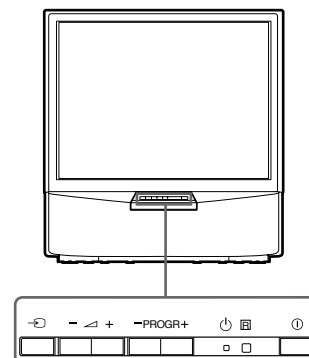

Selecting TV Programmes

Press **PROGR +/-** or press the number buttons.

To select a double-digit number

Press **-/-**, then the numbers.

For example, if you want to choose 23, press **-/-**, 2 and 3.

Adjusting the Volume

Press **△ +/-**.

Operating the TV Using the Buttons on the TV

To select the programme number, press the **PROGR +/-** buttons.

To adjust the volume, press the **△ +/-** buttons.

To select the video input picture, press the **⊞** button.

Watching Teletext or Video Input

Watching teletext

- 1 Press to view the teletext.
- 2 For teletext operation, enter a 3-digit page number with the number buttons to select a page.
For fastext operation, push the joystick to the colour mark which corresponds to the colour-coded menu.
For both operations, press (PAGE +) for the next page or (PAGE -) for the preceding page.
- 3 To go back to the normal TV picture, press .

Watching a video input picture

- 1 Press repeatedly until the desired video input appears.
- 2 To go back to the normal TV picture, press .

For details of the teletext operation, refer to page 18.

For details of the video input picture, refer to page 21.

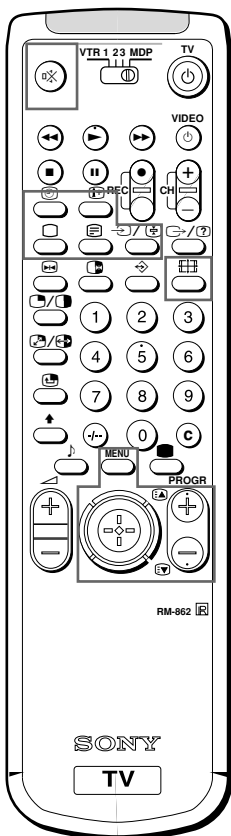
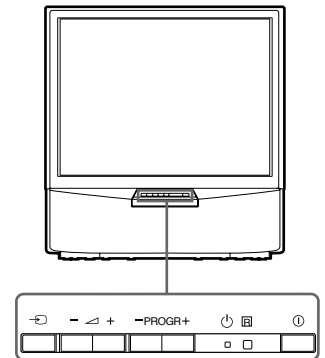

More Convenient Functions

Displaying the on screen indications

Press to display the indications.
Press again to make the indications disappear.

Muting the sound

Press .

To resume normal sound, press again.

Displaying the time

Press . This function is available only when teletext is broadcast.
To make the time display disappear, press again.

Displaying the Programme Table

Press the joystick. Push the joystick to blue or green to select a programme, then press the joystick to confirm. A Programme Table will be displayed on the left side of the TV screen.
To make the Programme Table disappear, press MENU.

1	BBC
2	SAT
3	TV5
4	C02
5	C15
6	RTL
7	SKY
8	S34
9	AV1
10	MTV

Viewing the programmes in 16:9 mode

Press .

Press again to return to 4:3 mode.

Adjusting and Setting the TV Using the Menu

PICTURE CONTROL

SOUND CONTROL

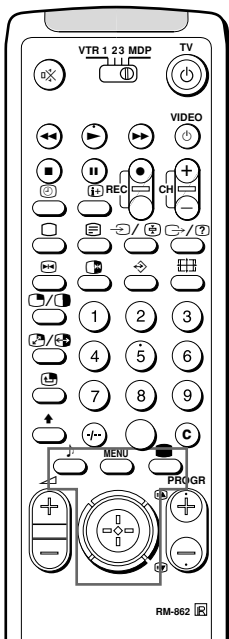

Adjusting the Picture and Sound

Although the picture and sound are adjusted at the factory, you can adjust them to suit your own taste. You can also select dual sound (bilingual) programmes when available or adjust the sound for listening with the headphones.

- 1 Press MENU and select the symbol for Picture Control or for Sound Control. Push to yellow to confirm. The PICTURE CONTROL or SOUND CONTROL menu appears.
- 2 Push the joystick to blue or green to select the desired item. Push to yellow to confirm. The selected item changes its colour.
- 3 Push to red or yellow to adjust the selected item. Press the joystick to confirm. For the effect of each control, see the table below.
- 4 Repeat steps 2 and 3 to adjust other items.
- 5 Press MENU to restore the normal TV picture.

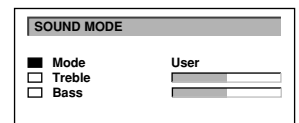
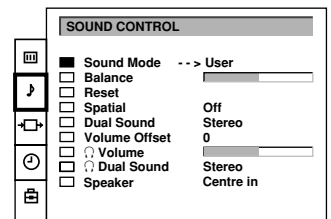
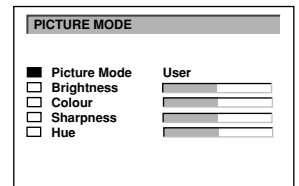
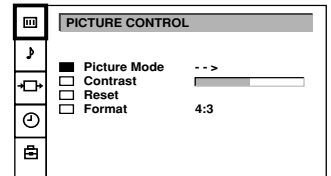

Effect of each control

PICTURE CONTROL	Effect
Picture Mode	User ↔ Game ↔ Movie ↔ Sports ↔ Live
	When "User" is selected in "Picture Mode" You can preset Brightness, Colour, Sharpness and Hue (NTSC signals only) as follows: 1 Push the joystick to blue or green to select the desired item. Push to yellow to confirm. 2 Push to red or yellow to adjust. Press the joystick to confirm. 3 Push to red to return to the PICTURE CONTROL menu.
Contrast	Less More
Reset	Resets picture to the factory preset levels.
Format	4:3: normal 16:9: wide screen effect

Note

HUE is available for NTSC colour systems only.

Note on LINE OUT

The dual sound mode output from the jack on the rear corresponds to the Headphones Dual Sound settings.





When watching a video input source with stereo sound

You can select Dual Sound to change the sound.

SOUND CONTROL	Effect
Sound Mode	Choice between different sound effects User ↔ Rock ↔ Jazz ↔ Pop ↑—————↑
	When “User” is selected in “Sound Mode” You can preset Treble and Bass as follows: 1 Push the joystick to blue or green to select the desired item. Push to yellow to confirm. 2 Push to red or yellow to adjust. Press the joystick to confirm. 3 Push to red to return to the PICTURE CONTROL menu.
Balance	More left More right
Reset	Resets sound to the factory preset levels.
Spatial	Off: normal On: acoustic sound effect
Dual Sound	A: channel 1 B: channel 2 Stereo → Mono
Volume Offset	Presets the volume level for individual programmes. -12 12
🔊 Volume	Less More
🎧 Dual Sound	A: channel 1 → B: channel 2 Stereo → Mono
Speaker	Main: sound from TV set Centre in: sound from external amplifier

Changing Modes Quickly

You can quickly change the Sound Mode or the Picture Mode without entering the “SOUND CONTROL” or the “PICTURE CONTROL” menu.

- 1 Press  for the picture or  for the sound.
- 2 Push joystick to blue or green to select the desired mode.
- 3 Press  or  again to restore the normal TV screen.

TIMER

To switch off the timer
Select “OFF” in step 3.

To check the remaining time
Press .

To go back to the normal TV picture
Press MENU.

Using the Sleep Timer

You can select a time period after which the TV automatically switches into standby mode.

- 1 Press MENU.
- 2 Push the joystick to blue or green to select the symbol  on the menu screen. Push to yellow to confirm.

- 3 Push to yellow. Push to red or yellow to set time delay.

OFF ↔ 0:30 ↔ 1:00 ↔ 1:30 3:30 ↔ 4:00
↑—————↑

- 4 Press the joystick to confirm.

One minute before the TV switches into standby mode, a message is displayed on the screen.

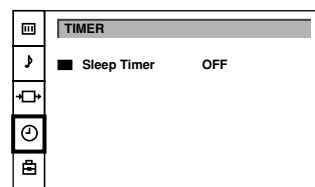

Teletext

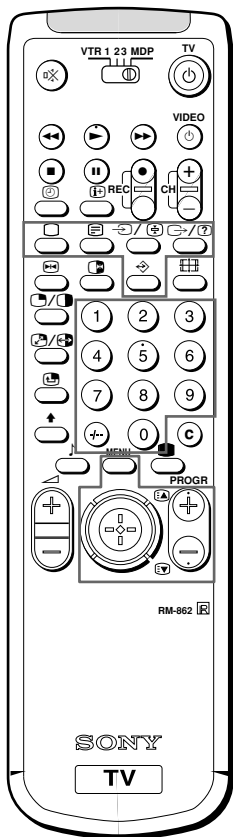

Note

Teletext errors may occur if the broadcasting signals are weak.

TV stations broadcast an information service called Teletext via the TV channels. Teletext service allows you to receive various information pages such as weather reports or news at any time you want.

Direct Access Functions

Switching Teletext on and off

- 1 Select the TV channel which carries the teletext broadcast you want to watch.
- 2 Press to switch on teletext. A teletext page will be displayed (usually the index page). If there is no teletext broadcast, the indication "No Text" is displayed on a black screen.
- 3 Input three digits for the page number using the number buttons. If you have made a mistake, type in any three digits. Then re-enter the correct page number.
- 4 Press to return to the normal TV picture.

Accessing next or preceding page

Press (PAGE+) or (PAGE-).
The next or preceding page appears.

Superimposing the teletext display on the TV programme

- Press once to get Teletext only.
- Press twice for Mix mode. The normal TV screen and the Teletext screen are overlapped.
- Press again to resume normal teletext reception.

Preventing a teletext page from being updated

- Press . The symbol "" is displayed on the information line. Press again to cancel.

Revealing hidden information (e.g. for a quiz)

Sometimes pages contain concealed information, such as answers to a quiz. The reveal option lets you disclose the information.

Press . Press again to cancel.

Favourite page system

You can store up to four of your favourite teletext pages per Teletext service. In this way you have quick access to the pages you frequently use.

Storing pages

- 1 Use the number buttons to select the page you would like to store.
 - 2 Press \diamond twice.
The colour prompts at the bottom of the screen flash.
 - 3 Push the joystick to the desired colour to store the selected page.
The page is now stored on this colour.
- Repeat steps 1 to 3 for the other 3 pages.

Displaying the favourite pages

- 1 Press \diamond .
- 2 Push the joystick to the colour on which the desired page is stored.
Make sure you press \diamond , otherwise the normal Fastext facility operates.

Using Fastext

With Fastext you can access pages with one key stroke. When a Fastext page is broadcast, a colour-coded menu will appear at the bottom of the screen. The colours of this menu correspond to the red, green, yellow and blue positions on the Remote Commander. Push the joystick to the colour mark which corresponds to the colour-coded menu. The page will be displayed after a few seconds.

Note

Fastext operation is possible, only when the TV station broadcasts Fastext signals.

Connecting and Operating Optional Equipment

Connecting Optional Equipment

You can connect optional audio-video equipment to this TV such as a VCR, video disc player, and stereo system.

To connect a VCR using the T terminal
 Connect the aerial output of the VCR to the aerial terminal T of the TV. We recommend that you tune in the video signal to programme number "0". For details, see "Presetting Channels Manually" on page 10.

If the picture or the sound is distorted
 Move the VCR away from the TV.

About S video Inputs (Y/C input)
 Video signals can be separated into Y (luminance or brightness) and C (chrominance) signals. Separating the Y and C signals prevents them from interfering with one another, therefore it improves picture quality (especially luminance). This TV is equipped with 3 S Video input jacks, through which these separated signals can be input directly.

When connecting a monaural VCR
 Connect only the white jack to both the TV and VCR.

Note
 When you connect the equipment to the R/D/D-D-L/G/S/1 connectors on the front panel and C/3/3/3 connector on the rear panel, turn off the power of the equipment not in use.

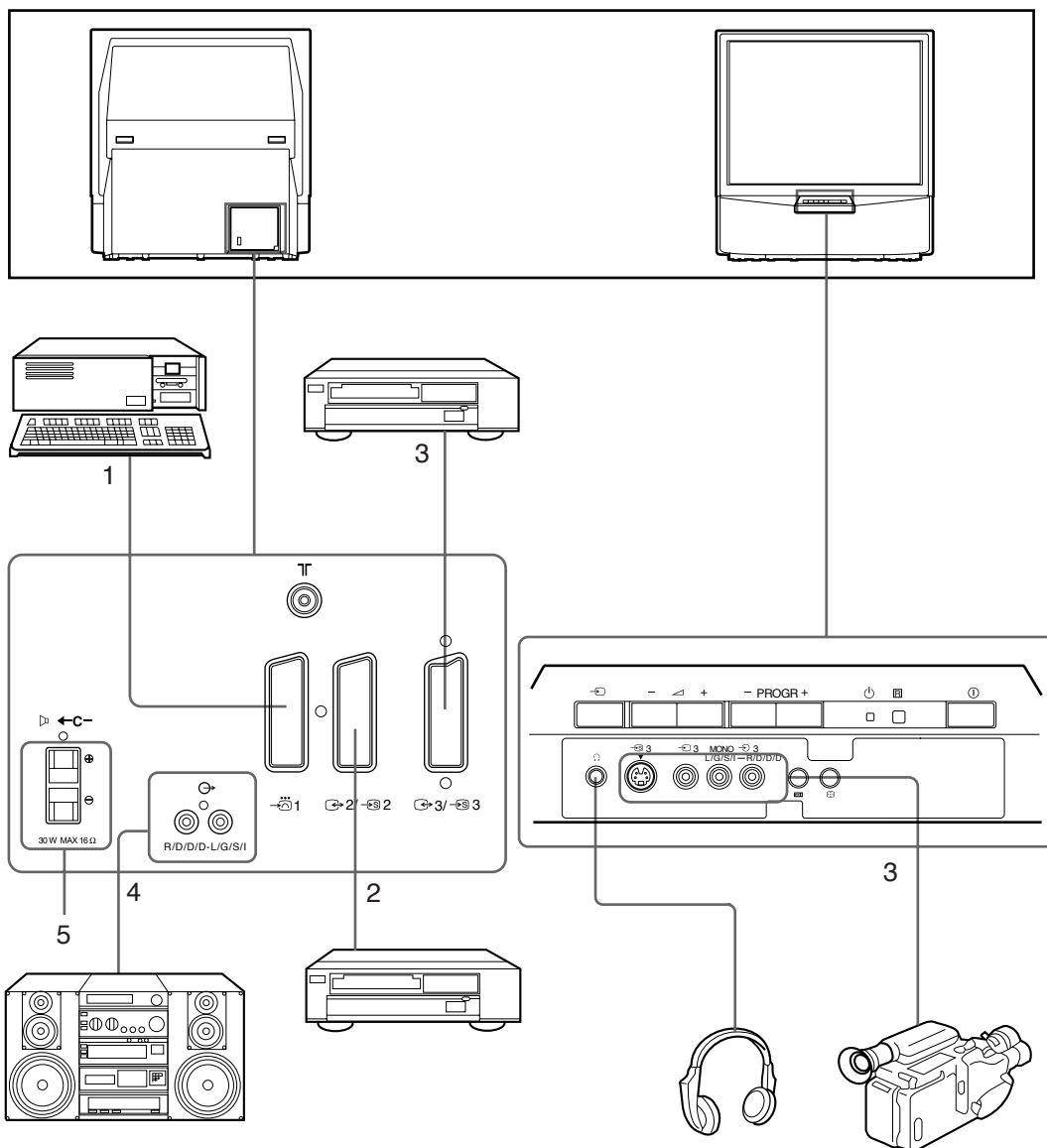

Acceptable input signal

- | | |
|---|---|
| 1 | Normal audio/video and RGB signal |
| 2 | Normal audio/video and S video signal |
| 3 | Normal audio/video and S video signal
Normal audio/video and S video signal |
| 4 | No inputs |
| 5 | Centre speaker input
Set "Speaker" on the SOUND CONTROL menu to "Centre in". |

Available output signal

- | |
|--|
| Video/audio from TV tuner |
| Video/audio from selected source |
| No outputs |
| Video/audio from selected source (the same output source as the C/2/3/3 connector) |
| Audio signal |
| No outputs |

Selecting input with PROGR +/- or number buttons

You can preset video input sources to the programme positions so that you can select them with PROGR +/- or number buttons. For details, see "Presetting Channels Manually" on page 10.

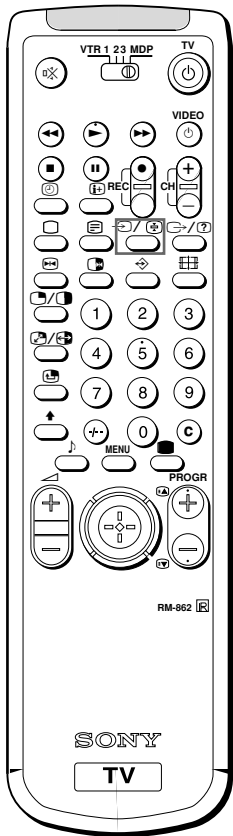

Selecting Input

This section explains how to view the video input picture (of the video source connected to your TV) using direct access buttons.

Selecting input

Press repeatedly to select the input source. The symbol of the selected input source will appear.

To go back to the normal TV picture

Press .



Input modes

Symbol	Input signal
	Audio/video input through the 1 connector
	Audio/RGB input through the 1 connector
	Audio/video input through the 2/ 2 connector
	Audio/S video input through the 2/ 2 connector
	Audio/video input through 3 and 3 connectors on the front or 3/ 3 connector on the rear
	Audio/S video input through the 3 connector (4-pin connector) on the front or 3/ 3 connector on the rear

AV LABEL PRESET

Using AV Label Preset

Using this function you can preset the desired input source (e.g. → 1, RGB signal) to the respective AV input (AV 1 → 1). In this way, a connected VCR will automatically switch to the RGB signal.

- 1 Press MENU.
- 2 Push the joystick to blue or green to select the symbol  on the menu screen. Push to yellow to confirm.
- 3 Push to blue or green to select "AV Label Preset". Push to yellow.
- 4 Push to blue or green to select the desired input source. Push to yellow to confirm.
- 5 Push to blue or green to select a letter or number. Push to yellow (select "-" for a blank). Select the other four characters in the same way.
- 6 After selecting all the characters, press the joystick to confirm.
- 7 Repeat steps 4 to 6 to label other input sources.
- 8 Press the MENU button to return to the normal TV picture.

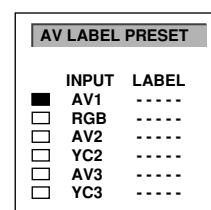
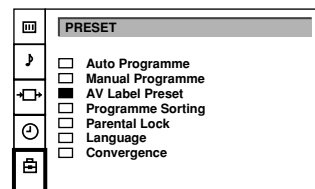

VIDEO CONNECTION

Checking and Selecting the Input and Output Sources Using the Menu

You can display the menu to see which input sources are selected for the TV screen, as well as which output source is selected. You can also select them on the menu display.

- 1 Press MENU.
- 2 Push the joystick to blue or green to select the symbol  on the menu screen. Push to yellow to confirm. The VIDEO CONNECTION menu appears. You can see which source is selected for the TV and for the output. If you want to select the input and output on this menu, go on to the next step.
- 3 Push to blue or green to select "TV Screen" (input source for TV-screen), or "Output" (output source for → 2/→ 2 and → 3/→ 3). Push to yellow to confirm.
- 4 Push to red or yellow to select the desired source. Press joystick to store.
- 5 Repeat steps 3 to 4 to select the source for other inputs or outputs.
- 6 Press MENU to return to the normal TV picture.

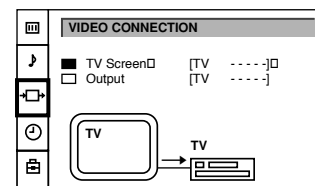

Note

If you select "AUTO" for output, the output source automatically becomes the same as the desired input source.

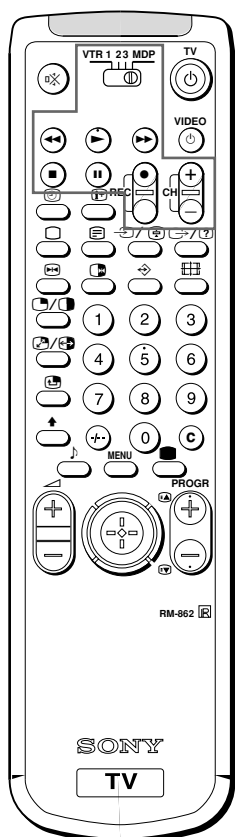

Remote Control of Other Sony Equipment

You can use the TV Remote Commander to control most of Sony remote-controlled video equipment: beta, 8mm and VHS VCRs and video disc players.

Tuning the Remote Commander to the equipment

- 1 Set the VTR 1/2/3 MDP selector according to the equipment you want to control:
 - VTR1: Beta VCR
 - VTR2: 8mm VCR
 - VTR3: VHS VCR
 - MDP: Video disc player
- 2 Use the buttons indicated in the illustration to operate the additional equipment.

If your video equipment is furnished with a COMMAND MODE selector, set this selector to the same position as the VTR 1/2/3 MDP selector on the TV Remote Commander.

If the equipment does not have a certain function, the corresponding button on the Remote Commander will not operate.

When recording

When you use the ● (record) button, make sure to press this button and the one to the right of it simultaneously.

For Your Information

Optimum Viewing Area

For the best picture quality, try to position the projection TV so that you can view the screen from within the areas shown below.

Horizontal viewing area

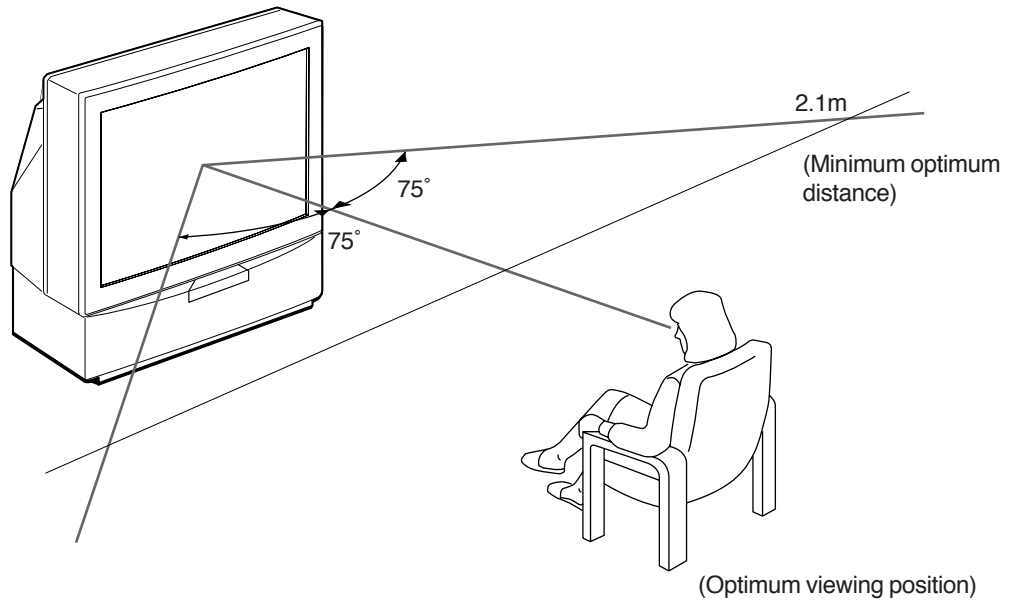

Vertical viewing area

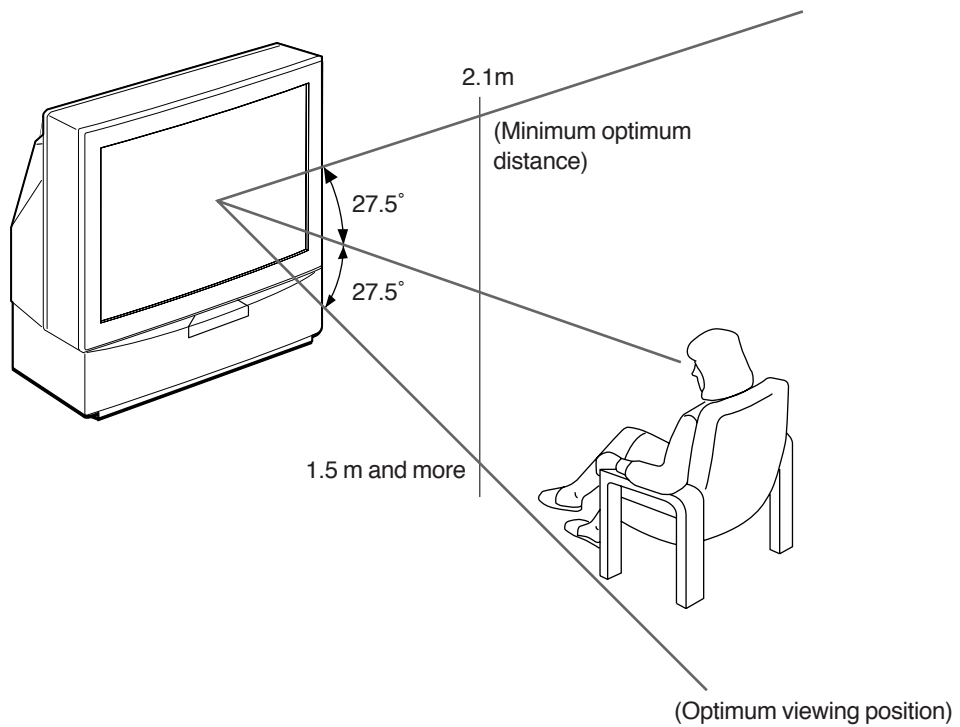

Troubleshooting

Here are some simple solutions to some problems which may affect the picture and sound.

Problem	Solution
No picture (screen is dark), no sound	<ul style="list-style-type: none"> • Plug the TV in. • Press ① on the TV (if ① indicator is on, press □ or a programme number on the Remote Commander). • Check the aerial connection. • Check if the selected video source is on. • Turn the TV off for 3 or 4 seconds then turn it on again using ①.
Poor or no picture (screen is dark), but good sound	<ul style="list-style-type: none"> • Press MENU to enter the PICTURE CONTROL menu and adjust the brightness, contrast and colour.
Poor picture quality when watching an RGB video source	<ul style="list-style-type: none"> • Press → repeatedly to select →.
Good picture but no sound	<ul style="list-style-type: none"> • Press ∟+. • Check that "Main" speaker is selected on the SOUND CONTROL menu. • If ④ is displayed on the screen, press ④.
No colour for colour programmes	<ul style="list-style-type: none"> • Press MENU to enter the PICTURE CONTROL menu, select Reset, then press the joystick to confirm.
Remote Commander does not function	<ul style="list-style-type: none"> • Replace the batteries.

If you continue to have problems, have your TV serviced by qualified personnel. Never open the casing yourself.

Specifications

Television system	B/G/H, D/K
Colour system	PAL/SECAM
Channel coverage	NTSC 3.58/4.43 (VIDEO IN) See "Receivable channels and channel displays" on this page
Projected picture size	41 inches Approx. 103 cm measured diagonally

Terminals

Rear	<p>Center speaker input terminals, 2 terminals</p> <p>↔ (L, R), audio outputs - phono jacks</p> <p>→1, 21-pin Euro connector (CENELEC standard)</p> <ul style="list-style-type: none"> - inputs for audio and video signals - inputs for RGB - outputs of TV audio and video signals <p>↔ 2/→2, 21-pin Euro connector</p> <ul style="list-style-type: none"> - inputs for audio and video signals - inputs for S video - outputs for audio and video signals (selectable) <p>↔ 3/→3, 21-pin Euro connector</p> <ul style="list-style-type: none"> - inputs for audio and video signals - inputs for S video - outputs for audio and video signals (selectable, the same output source as the ↔ 2/→2 connector)
------	---

Front	<p>→3, S video inputs - 4-pin DIN</p> <p>→3, video inputs - phono jacks</p> <p>→3 (L, R), audio inputs - phono jacks</p> <p>↻, headphones jack - stereo minijack</p>
Sound output	<p>2 × 30 W (music power)</p> <p>2 × 15 W (RMS)</p>
Centre SP input	30 W (RMS) (using as the centre speaker)
Power consumption	145 W
Dimensions (W × H × D)	948 × 992 × 511 mm
Weight	43 kg
Supplied accessories	See page 6.
Other features	Digital comb filter (High resolution) FASTEXT NICAM

Design and specifications are subject to change without notice.

Receivable Channels and Channel Displays

	Receivable channels	Indication on the screen
B/G/H	E2..12 21..69	C02 C03 C04..C12 C21..C69
CABLE TV (1)	S1..41	S01 S02..S41
CABLE TV (2)	S01..S05 M1..M10 U1..U10	S42..S46 S01..S10 S11..S20
ITALY	A B C D E F G H H1 H2 21..69	C11..C69
D/K	R01..R12 R21..R69	C02..C12 C21..C69
CABLE TV (1)		S01 S02..S41
CABLE TV (2)		S42 S43..S46
CABLE TV	B..Q, S21..41	S02, S03..S17, S21..S41



ΠΡΟΣΟΧΗ

Για να αποτραπεί ο κίνδυνος πυρκαγιάς ή ηλεκτροπληξίας, μην εκθέτετε τη συσκευή σε βροχή ή υγρασία.

Μέσα στη συσκευή υπάρχει επικίνδυνα υψηλή τάση. Μην ανοίγετε το περίβλημα. Αναθέστε το σέρβις μόνο σε εξουσιοδοτημένο προσωπικό της Sony.

Πληροφορίες ασφαλείας

Όλες οι τηλεοράσεις λειτουργούν σε εξαιρετικά υψηλή τάση. Για να αποτραπεί ο κίνδυνος πυρκαγιάς ή ηλεκτροπληξίας, παρακαλούμε να ακολουθήσετε τις παρακάτω οδηγίες. Για την προστασία σας, αναθέστε κάθε είδους επισκευή μόνο σε εξουσιοδοτημένο σέρβις της Sony.

Για γενική ασφάλεια:

- Μην εκθέτετε την τηλεόραση σε βροχή ή υγρασία.
- Μην ανοίγετε το πίσω κάλυμμα.

Για ασφαλή λειτουργία:

- Μη λειτουργείτε την τηλεόραση σε άλλο ρεύμα τροφοδοσίας εκτός από τα 220-240V.
- Μη λειτουργείτε την τηλεόραση αν πέσει μέσα της συμπαγές αντικείμενο ή υγρό - αναθέστε αμέσως τον έλεγχο της σε εξουσιοδοτημένο προσωπικό.
- Μη διατηρείτε τη συσκευή συνδεδεμένη με το ρεύμα, αν δεν πρόκειται να τη χρησιμοποιήσετε για μεγάλο χρονικό διάστημα.
- Μην τραβάτε το καλώδιο για να αποσυνδέσετε την τηλεόραση από την πρίζα. Αφαιρέστε το φιλ.
- Μην τοποθετήσετε οτιδήποτε στην επιφάνεια του καλύμματος του μπροστινού πίνακα αφού το ανοίξετε.

Σημαντικές πληροφορίες

Παρακαλούμε διαβάστε τις παρακάτω πληροφορίες για τη χρήση και τη συντήρηση της τηλεόρασης προκειμένου να εξασφαλίσετε βέλτιστη ποιότητα εικόνας.

Ποιότητα εικόνας

- Η κακή καταγραφή χρωμάτων (το κόκκινο, το πράσινο και το μπλε σήμα δεν υπερκαλύπτονται σωστά) μπορεί να προκαλείται από την επίδραση του μαγνητισμού της γης. Αντιμετωπίστε το πρόβλημα με τη ρύθμιση σύγκλισης (σελ. 33)
- Μην αγγίζετε την οθόνη και μη γδέρνητε την επιφάνεια με σκληρά αντικείμενα.
- Η εμφάνιση μιας ακίνητης εικόνας για μεγάλο χρονικό διάστημα κατά τη λειτουργία βιντεοπαχνιδιού ή προσωπικού υπολογιστή και η παρακολούθηση προγράμματος μορμά 16:9 μπορεί να προκαλέσει βλάβη στην καθοδική λυχνία. Για να αποφύγετε κάτι τέτοιο, διατηρήστε χαμηλή τη στάθμη του κοντράστ.

Φωτισμός

Για να εξασφαλίσετε καθαρή εικόνα, μην εκθέτετε την οθόνη σε άμεσο φωτισμό ή στο φως του ήλιου. Αν είναι δυνατό, χρησιμοποιήστε φωτιστικά “σποτ” με δέσμη από την οροφή προς το δάπεδο.

Για ασφαλή εγκατάσταση:

- Μην παρεμποδίσετε τις ειδοδούς εξαερισμού για να μην αυξηθεί η θερμοκρασία στο εσωτερικό της συσκευής.
- Μην τοποθετείτε την τηλεόραση σε σημεία με μεγάλη ζέση, υγρασία, άμεση ηλιακή ακτινοβολία, υπερβολική σκόνη και μηχανικούς κραδασμούς.
- Αν μεταφέρετε κατευθείαν την τηλεόραση από ένα ψυχρό σε ένα θερμό δωμάτιο, ή αν η θερμοκρασία του δωματίου μεταβληθεί ξαφνικά, η εικόνα μπορεί να θαμπώσει ή να εμφανιστούν χρωματικές ανωμαλίες σε ορισμένα σημεία. Αυτό συμβαίνει επειδή έχει συγκεντρωθεί υγρασία στους καθρέφτες ή στους φακούς στο εσωτερικό της τηλεόρασης. Αφήστε να εξατμιστεί η υγρασία προτού χρησιμοποιήσετε την τηλεόραση.

Συντήρηση

- Φυλάξτε το αρχικό χαρτοκιβώτιο και τα υλικά συσκευασίας για να τα χρησιμοποιήσετε αν χρειαστεί να μεταφέρετε ή να αποστείλετε ταχυδρομικά την τηλεόρασή σας. Για μέγιστη προστασία, συσκευάστε την τηλεόραση όπως ήταν αρχικά συσκευασμένη στο εργοστάσιο.
- Για να διατηρήσετε το πλαίσιο σαν καινούριο, καθαρίστε το περιοδικά με ένα μαλακό ύφασμα. Οι επίμονες κηλίδες μπορούν να αφαιρεθούν με ένα ύφασμα ελαφρά νοτισμένο σε ήπια διάλυση απορρυπαντικού. Μη χρησιμοποιήσετε ποτέ ισχυρούς διαλύτες όπως αραιωτές ή βενζίνη ή τραχιά σφουγγαράκια που μπορεί να γδάρουν το περίβλημα. Για μεγαλύτερη ασφάλεια, αφαιρέστε το καλώδιο τροφοδοσίας από την πρίζα.
- Αν η εικόνα μαυρίσει μετά από μακρόχρονη χρήση της τηλεόρασης, μπορεί να χρειαστεί καθαρισμός στο εσωτερικό της τηλεόρασης. Συμβουλευτείτε εξουσιοδοτημένο τεχνικό προσωπικό σχετικά με αυτόν τον καθαρισμό.

Καθαρίζοντας την οθόνη

- Για να αφαιρέσετε τη σκόνη από την επιφάνεια της οθόνης, αφαιρέστε το καλώδιο από την πρίζα και σκουπίστε την απαλά με ένα μαλακό ύφασμα, ελαφρά νοτισμένο με νερό ή ήπια διάλυση απορρυπαντικού, χρησιμοποιώντας μόνο κάθετες κινήσεις. Μετά, σκουπίστε την με ένα στεγνό, μαλακό ύφασμα. Μη χρησιμοποιήσετε ποτέ διαλύτες ή αραιωτές για καθαρισμό.
- Για να καθαρίσετε το ταμπλώ των οργάνων με ύφασμα, χρησιμοποιήστε ένα μαλακό ύφασμα ελαφρώς νοτισμένο με ένα μαλακό απορρυπαντικό ή νερό. Μην χρησιμοποιείται κανενός τύπου αραιωτές, αλκαλικά καθαριστικά, σκόνες γυαλισματος ή διαλυτικά, όπως οινόπνευμα ή βενζίνη. Για μεγαλύτερη ασφάλεια, αφαιρέστε το καλώδιο τροφοδοσίας από την πρίζα.
- Μην τρίβετε, ακουμπάτε ή χτυπάτε την επιφάνεια της οθόνης με αιχμηρά ή τραχιά αντικείμενα, όπως πέννες ή κατσαβίδια. Ειδάλλως αυτού του τύπου η επαφή μπορεί να καταλήξει σε χαραγμένη οθόνη.

Περιεχόμενα

Γενική άποψη	28
Ξεκινώντας	30
Στάδιο 1 Προετοιμασία	30
Έλεγχος παρεχόμενων αξεσουάρ	30
Τοποθέτηση μπαταριών στο τηλεχειριστήριο	30
Σύνδεση κεραίας	30
Στάδιο 2 Συντονισμός σταθμών	31
Επιλογή γλώσσας μενού	31
Αυτόματος προσυντονισμός σταθμών	32
Στάδιο 3 Ρύθμιση της καταχώρησης χρώματος (ΣΥΓΚΛΙΣΗ)	33
Σύγκλιση των κόκκινων, πράσινων και μπλε γραμμών	33
Πρόσθετες λειτουργίες προσυντονισμού	34
Μικροσυντονισμός καναλιών με το χέρι	34
Μικροσυντονισμός με το χέρι	35
Ταξινόμηση θέσεων προγραμμάτων	35
Υπερπήδηση θέσεων προγραμμάτων	36
Καταγραφή ονόματος σταθμού	36
Προστασία ανηλίκων	37
Προσωρινός συντονισμός σε κανάλι	37
Οδηγίες λειτουργίας	38
Παρακολούθηση τηλεόρασης	38
Άνοιγμα και κλείσιμο τηλεόρασης	38
Επιλογή τηλεοπτικών προγραμμάτων	38
Ρύθμιση στάθμης ήχου	38
Λειτουργία της τηλεόρασης από τα πλήκτρα της συσκευής	38
Παρακολούθηση τελετέξτ ή βίντεο	39
Άλλες χρήσιμες λειτουργίες	39
Ρύθμιση της τηλεόρασης με τη χρήση του μενού	40
Ρύθμιση εικόνας και ήχου	40
Χρήση του χρονοδιακόπτη ύπνου	41
Τελετέξτ	42
Λειτουργίες άμεσης πρόσβασης	42
Σύνδεση και λειτουργία προαιρετικών συσκευών	44
Σύνδεση προαιρετικών συσκευών	44
Επιλογή εισόδων	45
Χρήση του AV Label Preset	46
Έλεγχος και επιλογή των πηγών εισόδου-εξόδου με τη χρήση του μενού	46
Τηλεχειρισμός άλλων συσκευών Sony	47
Πρόσθετες πληροφορίες	48
Βέλτιστη ακτίνα τηλεθέασης	48
Οδηγός βλαβών	49
Τεχνικά χαρακτηριστικά	49

Ξεκινώντας	GR
Οδηγίες χρήσης	GR

Γενική άποψη

Σε αυτό το τμήμα περιγράφονται περιληπτικά τα πλήκτρα και τα σημεία ελέγχου στην τηλεόραση και το τηλεχειριστήριο. Για περισσότερες πληροφορίες, ανατρέξτε στις σελίδες που αναφέρονται δίπλα σε κάθε περιγραφή.

Τηλεόραση - Μπροστινή όψη

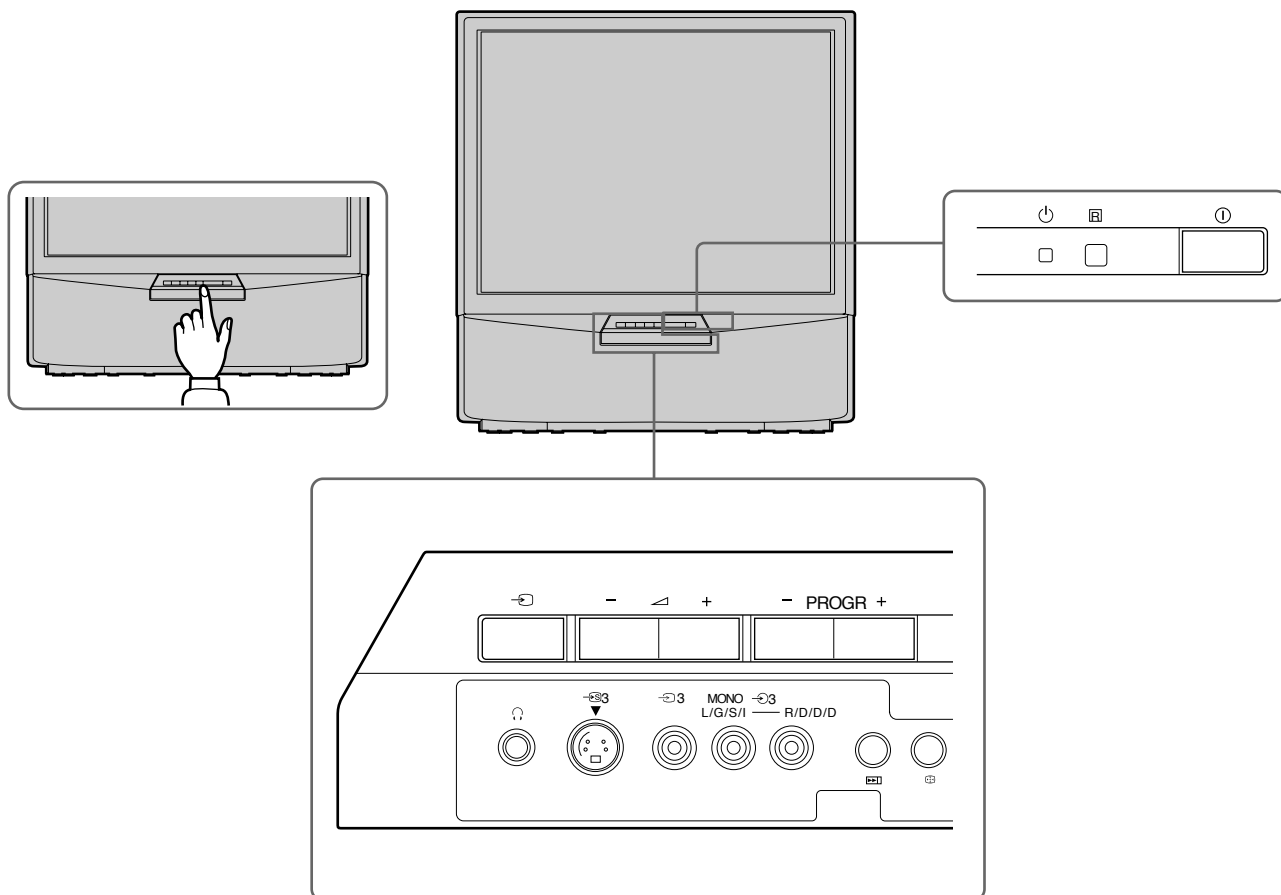

Σύμβολο	Ονομασία	Ανατρέξτε στη σελίδα
⓪	Διακόπτης κεντρικής τροφοδοσίας	38
⏻	Ένδειξη αναμονής	38
PROGR+/-	Πρόγραμμα	38
⏪+/-	Πλήκτρα στάθμης ήχου	38
↻	Πλήκτρα επιλογής εισόδου	39
🔊	Έξοδος ακουστικών	44
Ⓜ 3, Ⓜ 3, Ⓜ 3	Είσοδοι (S video/video/audio)	45
▶	Πλήκτρο αυτόματου προσυντονισμού	32
⏏	Πλήκτρο αυτόματης σύγκλισης	33

Τηλεχειριστήριο



Λειτουργία τηλεόρασης/τελετέξτ

Σύμβολο	Ονομασία	Ανατρέξτε στη σελίδα
🔇	Πλήκτρο σίγασης ήχου	39
TV ⏻	Πλήκτρο αναμονής τηλεόρασης	38
⏻	Πλήκτρο ενεργοποίησης τηλεόρασης/επιλογής λειτουργίας τηλεόρασης	38
☰	Πλήκτρο τελετέξτ	39
➡/⏻	Επιλογέας εισόδου	39
↵/?	Τελετέξτ: πάγωμα υποσελίδας	42
↵/?	Τελετέξτ: πλήκτρο αποκάλυψης	42
1,2,3,4,5,6,7,8,9 and 0	Αριθμητικά πλήκτρα	38
-/-	Πλήκτρο καταχώρησης δυο ψηφίων	38
C	Πλήκτρο άμεσης πρόσβασης καναλιών	34
∠+/-	Πλήκτρο ελέγχου στάθμης ήχου	38
PROGR +/-	Επιλογείς προγραμμάτων	38
⏪/⏩	Τελετέξτ: Πλήκτρα σελίδας πάνω/κάτω	42
●	Πλήκτρο επιλογής εικόνας	41
🎵	Πλήκτρο λειτουργίας ήχου	41
📺	Πλήκτρο ενδείξεων στην οθόνη	39
⌚	Πλήκτρο ένδειξης ώρας	39
📺	Πλήκτρο αλλαγής μορμά οθόνης	39
↵	Τελετέξτ: Πλήκτρο σελίδων προτίμησης	43

Λειτουργία μενού

Σύμβολο	Ονομασία	Ανατρέξτε στη σελίδα
MENU	Πλήκτρο μενού on/off	Βλ. πιο κάτω
⏻	Joystick για επιλογή μενού	Βλ. πιο κάτω
⏻	Πιέστε για να επιβεβαιώσετε την επιλογή (λειτουργία OK)	

Λειτουργία βίντεο

Σύμβολο	Ονομασία	Ανατρέξτε στη σελίδα
VTR1/2/3, MDP	Επιλογέας συσκευής βίντεο	47
⏪ ⏩ ⏹	Πλήκτρα λειτουργίας συσκευής βίντεο	47
⏹ ● VIDEO ⏻		
CH +/-		

Καμιά λειτουργία σε αυτή τη συσκευή

Σύμβολο : 📺, 📺, 📺, 📺, 📺, 📺, 📺, 📺/? (για λειτουργία τηλεόρασης)

Για το σύστημα μενού

Χρησιμοποιήστε το πλήκτρο MENU και το joystick ως εξής:

1 Πιέστε το πλήκτρο MENU για να ανοίξει ή να κλείσει το μενού.



2 Χρησιμοποιήστε το joystick ως εξής:

ΠΡΑΣΙΝΟ: κίνηση προς τα πάνω

ΚΟΚΚΙΝΟ: μείωση/επιστροφή στην προηγούμενη λειτουργία ή στο προηγούμενο μενού. Όταν το μενού δεν εμφανίζεται: Πιέστε προς το κόκκινο για να εμφανιστεί η τελευταία οθόνη μενού

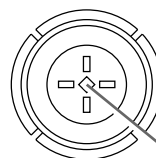

ΜΠΛΕ: κίνηση προς τα κάτω

ΚΙΤΡΙΝΟ: αύξηση/μεταφορά στην επόμενη λειτουργία

Joystick: Πιέστε προς την ουδέτερη θέση για να επιβεβαιώσετε την επιλογή ή να αποθηκεύσετε

Οι λειτουργίες του joystick εμφανίζονται στην οθόνη.

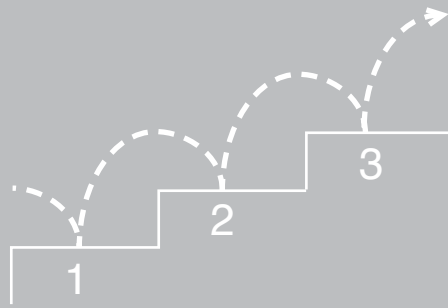

Στάδιο 1 Προετοιμασία

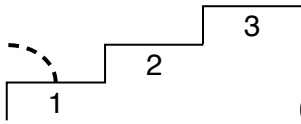

1 Έλεγχος των παρεχόμενων αξεσουάρ

Όταν βγάλετε όλα τα περιεχόμενα του χαρτοκιβώτιου, βεβαιωθείτε ότι έχετε τα παρακάτω αντικείμενα:

- Τηλεχειριστήριο RM-862
- Δυο μπαταρίες R6 προτύπου IEC

2 Τοποθετήστε την μπαταρία στο τηλεχειριστήριο

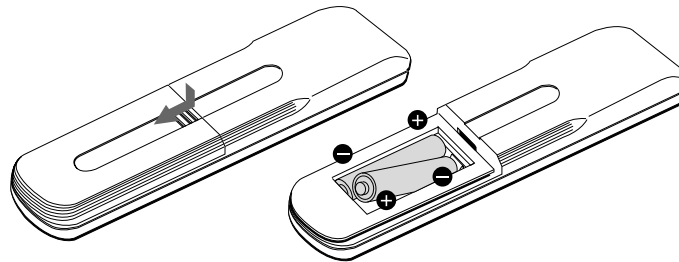

Αφαιρέστε το κάλυμμα.

Ελέγξτε τη σωστή πολικότητα.

Σημείωση: Φροντίστε να απαλλαγείτε από τις χρησιμοποιημένες μπαταρίες με έναν τρόπο φιλικό προς το περιβάλλον.

3 Σύνδεση κεραίας

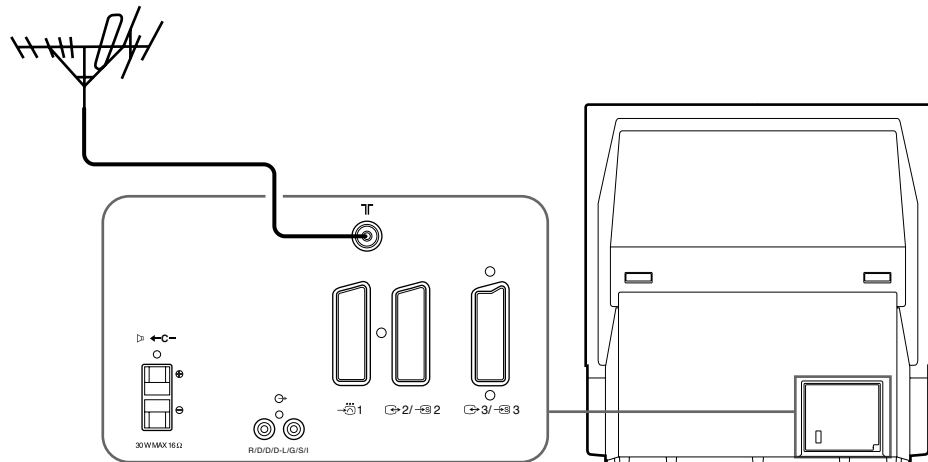

Συνδέστε ένα συζευκτήρα IEC στο ομοαξονικό καλώδιο των 75Ω (δεν περιλαμβάνεται στη συσκευασία) στην έξοδο TΓ, στο πίσω μέρος της τηλεόρασης.

Στάδιο 2 Συντονισμός σταθμών

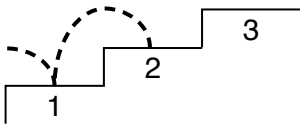

1 Επιλογή γλώσσας μενού

Χρησιμοποιώντας αυτή τη λειτουργία, μπορείτε να επιλέξετε τη γλώσσα της οθόνης μενού.

- 1 Πιέστε το διακόπτη λειτουργίας ① στην τηλεόραση. Αν είναι αναμμένη η ένδειξη αναμονής ② στην τηλεόραση, πιέστε το πλήκτρο ③ ή ένα αριθμητικό πλήκτρο στο τηλεχειριστήριο.
- 2 Πιέστε το πλήκτρο MENU στο τηλεχειριστήριο. Εμφανίζεται το μενού LANGUAGE (ΓΛΩΣΣΑ).
- 3 Πιέστε το joystick προς το μπλε ή το πράσινο για να επιλέξετε τη γλώσσα. Πιέστε το joystick για να επιβεβαιώσετε την επιλογή σας.
- 4 Πιέστε το MENU για να αποκατασταθεί η κανονική τηλεοπτική εικόνα.



GR

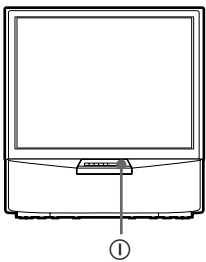
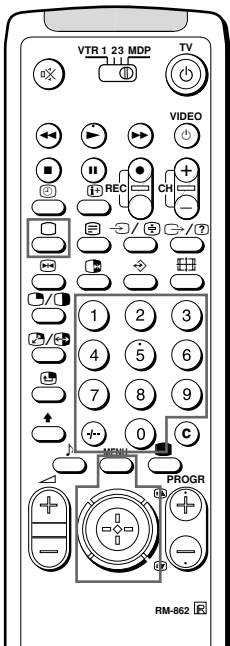

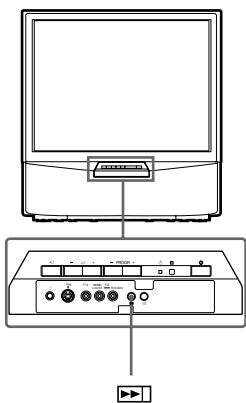
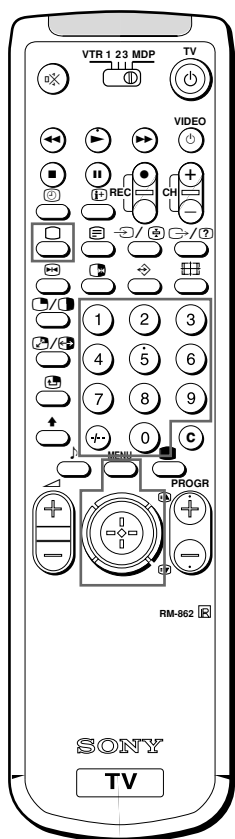

2 Αυτόματος προσυντονισμός σταθμών

Με αυτή τη λειτουργία, η τηλεόραση μπορεί να αναζητήσει και να αποθηκεύσει αυτόματα μέχρι και 100 διαφορετικούς αριθμούς καναλιών. Αν προτιμάτε τον προσυντονισμό με το χέρι, ανατρέξτε στον “Προσυντονισμός σταθμών με το χέρι” στη σελ 34.

- 1 Πιέστε το διακόπτη τροφοδοσίας ① στην τηλεόραση. Αν είναι αναμμένη η ένδειξη αναμονής ② στην τηλεόραση, πιέστε το πλήκτρο ③ ή ένα αριθμητικό πλήκτρο στο τηλεχειριστήριο.
- 2 Πιέστε και κρατήστε πατημένο το πλήκτρο ④ στην τηλεόραση μέχρι να εμφανιστεί το αυτόματο μενού και να αρχίσει η αναζήτηση. Αφού αποθηκευτούν όλα τα διαθέσιμα κανάλια, θα εμφανιστεί η τηλεοπτική εικόνα.

Αυτόματος προσυντονισμός σταθμών με τη χρήση του τηλεχειριστήριου

- 1 Πιέστε το πλήκτρο MENU.
- 2 Πιέστε το joystick στο μπλε ή το πράσινο για να επιλέξετε το σύμβολο ⑤ στην οθόνη του μενού και μετά πιέστε στο κίτρινο.
- 3 Πιέστε στο μπλε ή στο πράσινο για να επιλέξετε το “Auto Programme”.
- 4 Πιέστε στο κίτρινο και κρατήστε το εκεί έως ότου εμφανιστεί το αυτόματο μενού και αρχίσει η αναζήτηση. Μόλις αποθηκευτούν όλα τα διαθέσιμα κανάλια, θα εμφανιστεί η κανονική τηλεοπτική εικόνα.

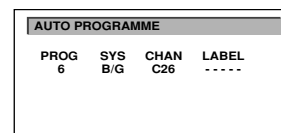
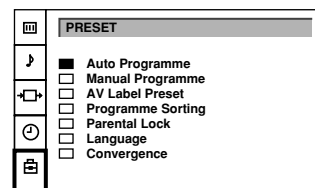

Παρατηρήσεις

- Μπορείτε να ταξινομήσετε τις θέσεις των προγραμμάτων ώστε να εμφανίζονται στην οθόνη με τη σειρά που θέλετε. Για λεπτομέρειες, βλ. “Ταξινόμηση θέσεων προγραμμάτων” στη σελίδα 35.

- **Για να σταματήσει ο αυτόματος προσυντονισμός καναλιών**
Πιέστε το MENU στο τηλεχειριστήριο.

Στάδιο 3 Ρύθμιση της καταχώρησης χρώματος (ΣΥΓΚΛΙΣΗ)

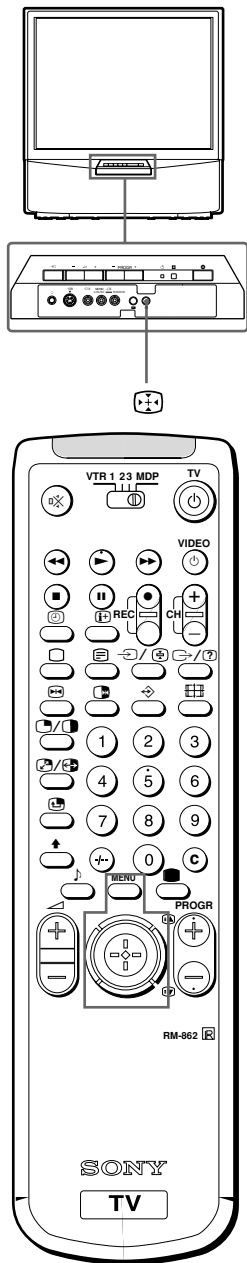
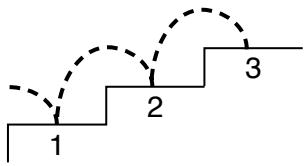

Σύγκλιση των κόκκινων, πράσινων και μπλε γραμμών

- 1 Πιέστε το πλήκτρο στην τηλεόραση.
- 2 Η λειτουργία Αυτόματης Σύγκλισης ενεργοποιείται για 30 περίπου δευτερόλεπτα.

Όταν η Αυτόματη Σύγκλιση δεν λειτουργεί σωστά

Ρυθμίστε την καταχώρηση χρώματος επιλέγοντας τη "Convergence" (Σύγκλιση) στο μενού "PRESET" (ΠΡΟΣΥΝΤΟΝΙΣΜΟΣ)

- 1 Πιέστε το MENU.
- 2 Πιέστε το joystick προς το μπλε ή το πράσινο για να επιλέξετε το σύμβολο και μετά πιέστε το προς το κίτρινο. Εμφανίζεται το μενού "PRESET" (ΠΡΟΣΥΝΤΟΝΙΣΜΟΣ).
- 3 Πιέστε το joystick προς το μπλε ή το πράσινο για να επιλέξετε τη "Convergence" (Σύγκλιση) και μετά πιέστε το προς το κίτρινο. Εμφανίζεται το μενού "ΣΥΓΚΛΙΣΗ".
- 4 Πιέστε το joystick προς το μπλε ή το πράσινο για να επιλέξετε τη "γραμμή" (κάθετες και οριζόντιες γραμμές σε κόκκινο και μπλε) που θέλετε να ρυθμίσετε. Πιέστε το joystick για να επιβεβαιώσετε.
 : κόκκινη κάθετη γραμμή (ρύθμιση αριστερά/δεξιά)
 : κόκκινη οριζόντια γραμμή (ρύθμιση πάνω/κάτω)
 : μπλε κάθετη γραμμή (ρύθμιση αριστερά/δεξιά)
 : μπλε οριζόντια γραμμή (ρύθμιση πάνω/κάτω)
 Επιλέγεται η γραμμή που θα ρυθμίσετε.
- 5 Πιέστε το joystick προς το μπλε ή το πράσινο για να συγκλίνετε την επιλεγμένη γραμμή με την πράσινη γραμμή στο κέντρο. Πιέστε το joystick για να επιβεβαιώσετε.
- 6 Επαναλάβετε τα στάδια 4 και 5 για να ρυθμίσετε και άλλες γραμμές, μέχρι να υπερκαλυφθούν οι γραμμές σχηματίζοντας έναν άσπρο σταυρό.
- 7 Πιέστε το MENU για να αποκατασταθεί η κανονική τηλεοπτική εικόνα.

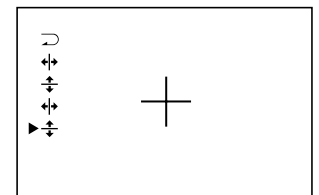
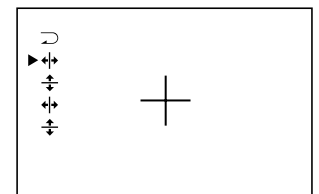
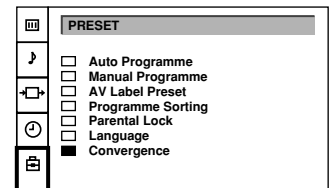
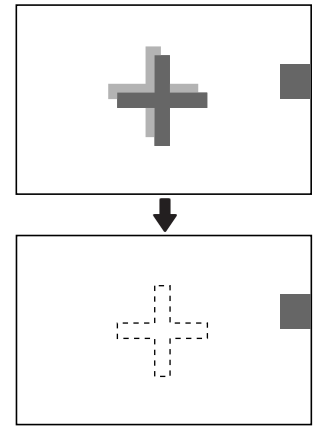

Σημείωση:

Η λειτουργία Αυτόματης Σύγκλισης δεν ενεργοποιείται:

- όταν δεν υπάρχει είσοδος σήματος.
- όταν το σήμα εισόδου είναι ασθενικό.
- όταν η οθόνη εκτίθεται σε προβολείς ή άμεσο φως του ήλιου.
- όταν παρακολουθείτε εκπομπή τελετέξτ.
- όταν φορμά δε φορμά 16:9.

Πρόσθετες λειτουργίες προσυντονισμού

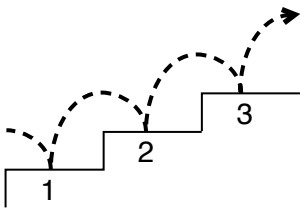

MANUAL PROGRAMME PRESET

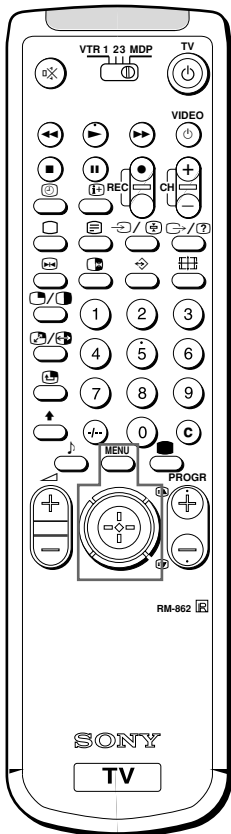

Προσυντονισμός σταθμών με το χέρι

Χρησιμοποιώντας αυτήν τη λειτουργία, μπορείτε να προσυντονίσετε κανάλια ένα ένα σε διαφορετικές θέσεις προγράμματος. Είναι επίσης βολική για να αναθέσετε αριθμούς προγράμματος σε πηγές εισόδου εικόνας.

- 1 Πιέστε το πλήκτρο MENU.
- 2 Πιέστε το joystick προς το μπλε ή το πράσινο για να επιλέξετε το σύμβολο  στο μενού της οθόνης. Πιέστε το προς το κίτρινο για να επιβεβαιώσετε την επιλογή.
- 3 Πιέστε το joystick προς το μπλε ή το πράσινο για να επιλέξετε το "Manual Programme". Πιέστε προς το κίτρινο για να επιβεβαιώσετε την επιλογή.
- 4 Πιέστε προς το μπλε ή το πράσινο για να επιλέξετε τη θέση προγράμματος (PROG) όπου θέλετε να αποθηκεύσετε ένα κανάλι. Πιέστε το κίτρινο για να επιβεβαιώσετε.
- 5 Πιέστε προς το μπλε ή το πράσινο για να επιλέξετε το σύστημα τηλεοπτικής εκπομπής (SYS) (B/G για τις χώρες της Δυτικής Ευρώπης, D/K για τις χώρες της Ανατολικής Ευρώπης) ή μια είσοδο πηγής βίντεο (AV1, AV2, AV3, YC2, YC3, RGB). Πιέστε προς το κίτρινο για να επιβεβαιώσετε.
- 6 Πιέστε προς το μπλε ή το πράσινο για να επιλέξετε το "C" (για επίγεια κανάλια), ή "S" (για καλωδιακά κανάλια). Πιέστε προς το κίτρινο για να επιβεβαιώσετε.

PRESET	
<input type="checkbox"/>	Auto Programme
<input checked="" type="checkbox"/>	Manual Programme
<input type="checkbox"/>	AV Label Preset
<input type="checkbox"/>	Programme Sorting
<input type="checkbox"/>	Parental Lock
<input type="checkbox"/>	Language
<input type="checkbox"/>	Convergence

MANUAL PROGRAMME PRESET				
PROG	SYS	CHAN	LABEL	AFT
<input type="checkbox"/>	0	B/G	C29	----- ON
<input type="checkbox"/>	1	B/G	C31	----- ON
<input type="checkbox"/>	2	B/G	C32	----- ON
<input type="checkbox"/>	3	B/G	C36	----- ON
<input checked="" type="checkbox"/>	4	B/G	C37	----- ON
<input type="checkbox"/>	5	B/G	C40	----- ON
<input type="checkbox"/>	6	B/G	C41	----- ON
<input type="checkbox"/>	7	B/G	C44	----- ON
<input type="checkbox"/>	8	B/G	C49	----- ON
<input type="checkbox"/>	9	B/G	C52	----- ON

Υπάρχουν δυο επιλογές για τον προσυντονισμό των καναλιών με το χέρι:

- α) Ξέρετε τον αριθμό καναλιού.
Παρακαλούμε χρησιμοποιήστε τη μέθοδο "Άμεση είσοδος".
- ή
- β) Δεν ξέρετε τον αριθμό καναλιού.
Παρακαλούμε χρησιμοποιήστε τη μέθοδο "Αναζήτηση".

7 α) Άμεση πρόσβαση

Επιλέξτε το πρώτο αριθμητικό ψηφίο του "CHAN" (Channel, Κανάλι) και μετά το δεύτερο αριθμητικό ψηφίο του "CHAN" με τα αριθμητικά πλήκτρα του τηλεχειριστήριου.

7 β) Αναζήτηση

Πιέστε το joystick στο μπλε ή το πράσινο προκειμένου να αναζητήσετε το επόμενο διαθέσιμο κανάλι.

- 8 Αν θέλετε να αποθηκεύσετε το κανάλι, προχωρήστε στο στάδιο 9. Αν όχι, επιλέξτε ένα καινούριο κανάλι χρησιμοποιώντας τα αριθμητικά πλήκτρα στο τηλεχειριστήριο ή πιέστε στο μπλε ή στο πράσινο για να ξαναρχίσει η αναζήτηση.
- 9 Πιέστε το joystick.
- 10 Επαναλάβετε τα στάδια 4 έως 9 για να προσυντονίσετε και άλλους σταθμούς.
- 11 Πιέστε το πλήκτρο MENU για να επανέλθει η κανονική τηλεοπτική εικόνα.

MANUAL PROGRAMME PRESET

Μικροσυντονισμός με το χέρι

Φυσιολογικά, η λειτουργία αυτόματου μικροσυντονισμού (AFT) παραμένει ενεργοποιημένη. Ωστόσο, αν η εικόνα είναι παραμορφωμένη, μπορείτε να μικροσυντονίσετε με το χέρι την τηλεόραση για να εξασφαλίσετε καλύτερη λήψη εικόνας.

- 1 Πιέστε το πλήκτρο MENU.
- 2 Πιέστε το joystick στο μπλε ή το πράσινο για να επιλέξετε το σύμβολο  στην οθόνη του μενού και μετά πιέστε στο κίτρινο.
- 3 Πιέστε στο μπλε ή στο πράσινο για να επιλέξετε το “Manual Programme” και μετά πιέστε στο κίτρινο.
- 4 Πιέστε στο μπλε ή στο πράσινο για να επιλέξετε τον αριθμό του προγράμματος που θέλετε να μικροσυντονίσετε με το χέρι.
- 5 Πιέστε επανειλημμένα στο κίτρινο μέχρι να αλλάξει χρώμα η θέση του AFT.
- 6 Πιέστε στο μπλε ή στο πράσινο για να μικροσυντονίσετε τη συχνότητα του καναλιού (-15 έως +15).
- 7 Πιέστε το joystick.
- 8 Επαναλάβετε τα στάδια 4 έως 7 για να μικροσυντονίσετε και άλλους σταθμούς.
- 9 Πιέστε το πλήκτρο MENU για να επανέλθει η κανονική τηλεοπτική εικόνα.

MANUAL PROGRAMME PRESET					
PROG	SYS	CHAN	LABEL	AFT	
<input type="checkbox"/>	0	B/G	C29	-----	ON
<input type="checkbox"/>	1	B/G	C31	-----	ON
<input type="checkbox"/>	2	B/G	C32	-----	ON
<input type="checkbox"/>	3	B/G	C36	-----	ON
<input checked="" type="checkbox"/>	4	B/G	C37	-----	ON
<input type="checkbox"/>	5	B/G	C40	-----	ON
<input type="checkbox"/>	6	B/G	C41	-----	ON
<input type="checkbox"/>	7	B/G	C44	-----	ON
<input type="checkbox"/>	8	B/G	C49	-----	ON
<input type="checkbox"/>	9	B/G	C52	-----	ON

GR

PROGRAMME SORTING

Ταξινόμηση θέσεων προγραμμάτων

Με αυτή τη λειτουργία, μπορείτε να ταξινομήσετε τις θέσεις των προγραμμάτων με τη σειρά που επιθυμείτε.

- 1 Πιέστε το MENU.
- 2 Πιέστε το joystick προς το μπλε ή το πράσινο για να επιλέξετε το σύμβολο  στο μενού της οθόνης. Πιέστε το προς το κίτρινο για να επιβεβαιώσετε.
- 3 Πιέστε το joystick προς το μπλε ή το πράσινο για να επιλέξετε το “Programme Sorting”. Πιέστε προς το κίτρινο για να επιβεβαιώσετε.
- 4 Πιέστε προς το μπλε ή το πράσινο για να επιλέξετε τη θέση προγράμματος του καναλιού που θέλετε να αλλάξετε. Πιέστε το joystick για να επιβεβαιώσετε.
- 5 Πιέστε προς το μπλε ή το πράσινο για να επιλέξετε την καινούρια θέση προγράμματος. Πιέστε το joystick για να επιβεβαιώσετε.
Τώρα το επιλεγμένο κανάλι μεταφέρεται στην καινούρια θέση προγράμματος.
- 6 Επαναλάβετε τα στάδια 4 και 5 για να ταξινομήσετε και άλλες θέσεις προγραμμάτων.
- 7 Πιέστε το MENU για να αποκατασταθεί κανονική τηλεοπτική εικόνα.

PRESET	
<input type="checkbox"/>	Auto Programme
<input type="checkbox"/>	Manual Programme
<input type="checkbox"/>	AV Label Preset
<input checked="" type="checkbox"/>	Programme Sorting
<input type="checkbox"/>	Parental Lock
<input type="checkbox"/>	Language
<input type="checkbox"/>	Convergence

PROGRAMME SORTING				
PROG	SYS	CHAN	LABEL	
<input checked="" type="checkbox"/>	0	B/G	C28	BBC-W
<input type="checkbox"/>	1	B/G	C29	VHS-2
<input type="checkbox"/>	2	B/G	C35	CNN-
<input type="checkbox"/>	3	B/G	C38	-----
<input type="checkbox"/>	4	B/G	C40	MV-CH
<input type="checkbox"/>	5	B/G	C42	VHS-1
<input type="checkbox"/>	6	B/G	C55	-----
<input type="checkbox"/>	7	B/G	C56	8MM
<input type="checkbox"/>	8	B/G	C57	-----
<input type="checkbox"/>	9	B/G	C58	-----

Υπερπήδηση θέσεων προγραμμάτων

Μπορείτε να υπερπηδήσετε αχρησιμοποίητες θέσεις προγραμμάτων όταν επιλέγετε προγράμματα με τα πλήκτρα PROGR +/- . Ωστόσο, μπορείτε πάντα να καλέσετε τα προγράμματα που έχετε υπερπηδήσει, χρησιμοποιώντας τα αριθμητικά πλήκτρα.

- 1 Πιέστε το MENU.
- 2 Πιέστε το joystick προς το μπλε ή το πράσινο για να επιλέξετε το σύμβολο  στο μενού της οθόνης. Πιέστε το προς το κίτρινο για να επιβεβαιώσετε.
- 3 Πιέστε προς το μπλε ή το πράσινο για να επιλέξετε το "Manual Programme". Πιέστε προς το κίτρινο για να επιβεβαιώσετε.
- 4 Πιέστε προς το μπλε ή το πράσινο για να επιλέξετε τη θέση προγράμματος που θέλετε να υπερπηδήσετε. Πιέστε προς το κίτρινο για να επιβεβαιώσετε.
- 5 Πιέστε προς το μπλε ή το πράσινο για να επιλέξετε "---" στη θέση SYS (σύστημα). Πιέστε το joystick για να επιβεβαιώσετε.
- 6 Επαναλάβετε τα στάδια 4 και 5 για να υπερπηδήσετε και άλλες θέσεις προγραμμάτων.
- 7 Πιέστε το MENU για να επιστρέψετε σε κανονική λειτουργία τηλεόρασης.

MANUAL PROGRAMME PRESET				
PROG	SYS	CHAN	LABEL	AFT
<input type="checkbox"/>	0	B/G	C29	----- ON
<input type="checkbox"/>	1	B/G	C31	----- ON
<input type="checkbox"/>	2	B/G	C32	----- ON
<input type="checkbox"/>	3	B/G	C36	----- ON
<input checked="" type="checkbox"/>	4	B/G	C37	----- ON
<input type="checkbox"/>	5	B/G	C40	----- ON
<input type="checkbox"/>	6	B/G	C41	----- ON
<input type="checkbox"/>	7	B/G	C44	----- ON
<input type="checkbox"/>	8	B/G	C49	----- ON
<input type="checkbox"/>	9	B/G	C52	----- ON

Καταγραφή ονόματος σταθμού

Τα κανάλια τιτλοφορούνται αυτόματα κατά τον προσυντονισμό. Ωστόσο, μπορείτε επίσης να "ονομάσετε" ένα κανάλι ή μια είσοδο πηγής βίντεο χρησιμοποιώντας μέχρι και πέντε χαρακτήρες.

- 1 Πιέστε το MENU.
- 2 Πιέστε το joystick προς το μπλε ή το πράσινο για να επιλέξετε το σύμβολο  στο μενού της οθόνης. Πιέστε το προς το κίτρινο για να επιβεβαιώσετε.
- 3 Πιέστε προς το μπλε ή το πράσινο για να επιλέξετε το "Manual Programme". Πιέστε προς το κίτρινο για να επιβεβαιώσετε.
- 4 Πιέστε προς το μπλε ή το πράσινο για να επιλέξετε τη θέση προγράμματος με το κανάλι που θέλετε να τιτλοφορήσετε. Πιέστε επανειλημμένα προς το κίτρινο μέχρι να φωτιστεί το πρώτο στοιχείο της θέσης LABEL.
- 5 Πιέστε προς το μπλε ή το πράσινο για να επιλέξετε ένα γράμμα ή έναν αριθμό (επιλέξτε το "-" για κενό). Πιέστε προς το κίτρινο για να επιβεβαιώσετε. Επιλέξτε τους άλλους τέσσερις χαρακτήρες με τον ίδιο τρόπο.
- 6 Αφού επιλέξετε όλους τους χαρακτήρες, πιέστε το joystick για να επιβεβαιώσετε.
- 7 Επαναλάβετε τα στάδια 4 έως 6 για να τιτλοφορήσετε και άλλα κανάλια ή πηγές βίντεο.
- 8 Πιέστε το MENU για να επιστρέψετε σε κανονική λειτουργία τηλεόρασης.

MANUAL PROGRAMME PRESET				
PROG	SYS	CHAN	LABEL	AFT
<input type="checkbox"/>	0	B/G	C29	----- ON
<input type="checkbox"/>	1	B/G	C31	----- ON
<input type="checkbox"/>	2	B/G	C32	----- ON
<input type="checkbox"/>	3	B/G	C36	----- ON
<input checked="" type="checkbox"/>	4	B/G	C37	----- ON
<input type="checkbox"/>	5	B/G	C40	----- ON
<input type="checkbox"/>	6	B/G	C41	----- ON
<input type="checkbox"/>	7	B/G	C44	----- ON
<input type="checkbox"/>	8	B/G	C49	----- ON
<input type="checkbox"/>	9	B/G	C52	----- ON

PARENTAL LOCK

Αν προσπαθήσετε να επιλέξετε κανάλι που είναι κλειδωμένο

Το σύμβολο  εμφανίζεται στην άδεια οθόνης της τηλεόρασης.

Για να ξεκλειδώσετε

Επιλέξτε το κανάλι που θέλετε να ξεκλειδώσετε στο μενού "PARENTAL LOCK". Πιέστε το joystick. Το σύμβολο  εξαφανίζεται.

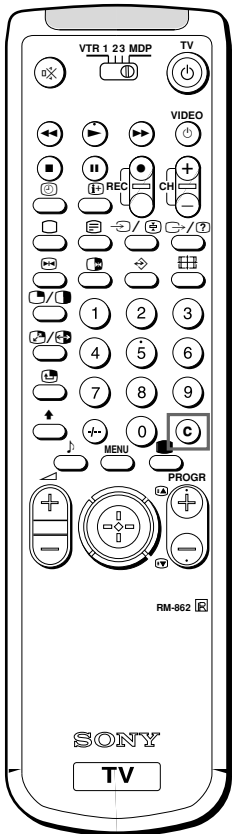



Σημείωση:

Αφού συντονιστείτε προσωρινά σε ένα κανάλι, δεν μπορείτε να περάσετε σε λειτουργία προσυντονισμού με το χέρι. Για να αποθηκεύσετε το κανάλι, συντονιστείτε σε άλλο πρόγραμμα και ανατρέξτε στο τμήμα "Προσυντονισμός σταθμών με το χέρι" στη σελ. 34.

Χρήση του μενού "Κλειδώμα για παιδιά"

Προτείνουμε να χρησιμοποιήσετε αυτή τη λειτουργία για να εμποδίσετε τα παιδιά να παρακολουθήσουν προγράμματα τα οποία θεωρείτε ακατάλληλα.

- 1 Πιέστε το MENU.
- 2 Πιέστε το joystick προς το μπλε ή το πράσινο για να επιλέξετε το σύμβολο  στο μενού της οθόνης. Πιέστε το προς το κίτρινο για να επιβεβαιώσετε.
- 3 Πιέστε προς το μπλε ή το πράσινο για να επιλέξετε το "Parental Lock". Πιέστε προς το κίτρινο για να επιβεβαιώσετε.
- 4 Πιέστε προς το μπλε ή το πράσινο για να επιλέξετε το κανάλι που θέλετε να "κλειδώσετε". Πιέστε το joystick για να επιβεβαιώσετε.
Το σύμβολο  εμφανίζεται πριν από τη θέση προγράμματος για να δείξει ότι το κανάλι είναι πλέον κλειδωμένο.
- 5 Επαναλάβετε το στάδιο 4 για να "κλειδώσετε" και άλλα κανάλια.
- 6 Πιέστε το MENU για να επιστρέψετε σε κανονική λειτουργία τηλεόρασης.

Προσωρινός συντονισμός σε κανάλι

Μπορείτε να συντονιστείτε σε ένα κανάλι προσωρινά, ακόμα κι αν δεν έχει προσυντονιστεί.

- 1 Πιέστε το C στο τηλεχειριστήριο. Για καλωδιακά κανάλια, πιέστε το ίδιο πλήκτρο δυο φορές.
Η ένδειξη "C" ("S", στην περίπτωση των καλωδιακών καναλιών) εμφανίζεται στην οθόνη.
- 2 Πληκτρολογήστε το διψήφιο αριθμό καναλιού χρησιμοποιώντας τα αριθμητικά πλήκτρα (π.χ. για το κανάλι 4, πιέστε πρώτα το 0 και μετά το 4).
Εμφανίζεται το κανάλι. Ωστόσο, το κανάλι δεν πρόκειται να αποθηκευθεί.

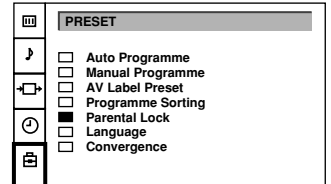

PROG	SYS	CHAN	LABEL	
<input checked="" type="checkbox"/>	0	B/G	C28	BBC-W
<input type="checkbox"/>	1	B/G	C29	VHS-2
<input type="checkbox"/>	2	B/G	C35	CNN-
<input type="checkbox"/>	3	B/G	C38	----
<input type="checkbox"/>	4	B/G	C40	MV-CH
<input type="checkbox"/>	5	B/G	C42	VHS-1
<input type="checkbox"/>	6	B/G	C55	----
<input type="checkbox"/>	7	B/G	C56	8MM
<input type="checkbox"/>	8	B/G	C57	----
<input type="checkbox"/>	9	B/G	C58	----

PROG	SYS	CHAN	LABEL	
<input checked="" type="checkbox"/>	0	B/G	C28	BBC-W
<input type="checkbox"/>	1	B/G	C29	VHS-2
<input type="checkbox"/>	2	B/G	C35	CNN
<input type="checkbox"/>	3	B/G	C38	----



Οδηγίες λειτουργίας

Παρακολούθηση τηλεόρασης

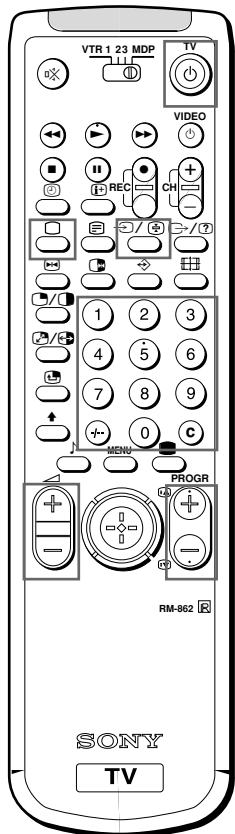

Αν δεν εμφανιστεί εικόνα όταν πιέσετε το ① στην τηλεόραση και αν η ένδειξη αναμονής στην τηλεόραση είναι φωτισμένη, η τηλεόραση βρίσκεται σε κατάσταση αναμονής. Πιέστε το ① ή ένα από τα αριθμητικά πλήκτρα για να την ανοίξετε.

Αυτό το τμήμα εξηγεί τις βασικές λειτουργίες που χρησιμοποιείτε όταν βλέπετε τηλεόραση. Οι περισσότερες λειτουργίες μπορούν να εκτελεστούν από το τηλεχειριστήριο.

Άνοιγμα και κλείσιμο τηλεόρασης

Άνοιγμα

Πιέστε το πλήκτρο ① της τηλεόρασης.

Λειτουργία αναμονής

Πιέστε το πλήκτρο ① του τηλεχειριστηρίου. Η τηλεόραση περνάει σε θέση αναμονής και η ένδειξη αναμονής στο μπροστινό μέρος της συσκευής φωτίζεται.

Για να ανάψετε ξανά την τηλεόραση

Πιέστε το πλήκτρο ①, το PROGR +/- ή ένα από τα αριθμητικά πλήκτρα του τηλεχειριστηρίου.

Πλήρες κλείσιμο

Πιέστε το πλήκτρο ① στη συσκευή. Για να εξοικονομήσετε ενέργεια, προτείνουμε να κλείσετε την τηλεόραση όταν δεν την χρησιμοποιείτε.

Επιλογή τηλεοπτικών προγραμμάτων

Πιέστε το πλήκτρο PROGR +/- ή τα αριθμητικά πλήκτρα.

Για να επιλέξετε ένα διψήφιο αριθμό

Πιέστε το +/- και μετά τους αριθμούς. Για παράδειγμα, αν θέλετε να διαλέξετε το 23, πιέστε τα πλήκτρα +/-, 2 και 3.

Ρύθμιση στάθμης ήχου

Πιέστε το πλήκτρο \triangleleft +/-.

Λειτουργία της τηλεόρασης με τη χρήση των πλήκτρων της τηλεόρασης

Για να επιλέξετε τον αριθμό προγράμματος, πιέστε τα πλήκτρα PROGR +/-.

Για να ρυθμίσετε τον ήχο, πιέστε τα πλήκτρα \triangleleft +/-.

Για να επιλέξετε την εικόνα του βίντεο, πιέστε το πλήκτρο \rightarrow.

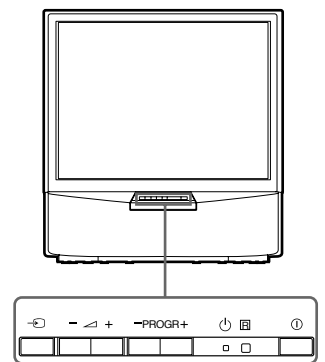

Για περισσότερες λεπτομέρειες σχετικά με τη λειτουργία του τελετέξτ, ανατρέξτε στη σελίδα 42.

Για περισσότερες λεπτομέρειες σχετικά με την εικόνα του βίντεο, ανατρέξτε στη σελίδα 45.

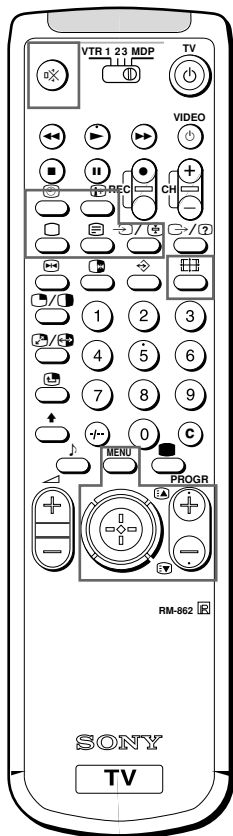

Παρακολούθηση Τελετέξτ ή βίντεο

Παρακολούθηση τελετέξτ

- 1 Πιέστε το πλήκτρο για να παρακολουθήσετε το τελετέξτ.
- 2 Για λειτουργία τελετέξτ, καταχωρήστε έναν τριψήφιο αριθμό σελίδας με τα αριθμητικά πλήκτρα για να επιλέξετε σελίδα. Για λειτουργία fastext, πιέστε το joystick προς ένα από τα χρωματικά σύμβολα που αντιστοιχούν στο χρωματικό μενού. Και για τις δυο λειτουργίες, πιέστε τα πλήκτρα (PAGE +) για την επόμενη σελίδα ή (PAGE -) για την προηγούμενη σελίδα.
- 3 Για να επιστρέψετε στην κανονική τηλεοπτική εικόνα, πιέστε το πλήκτρο .

Παρακολούθηση εικόνας βίντεο

- 1 Πιέστε το πλήκτρο επανειλημμένα έως ότου εμφανιστεί η εικόνα της εισόδου βίντεο που διαλέξατε.
- 2 Για να επιστρέψετε στην κανονική τηλεοπτική εικόνα, πιέστε το πλήκτρο .

Άλλες χρήσιμες λειτουργίες

Εμφάνιση των ενδείξεων οθόνης

Πιέστε το πλήκτρο για να εμφανιστούν οι ενδείξεις. Πιέστε ξανά για να εξαφανιστούν.

Σίγαση ήχου

Πιέστε το πλήκτρο .

Για να επανέλθει ο ήχος στο κανονικό επίπεδο, πιέστε ξανά το πλήκτρο .

Ένδειξη ώρας

Πιέστε το πλήκτρο . Αυτή η λειτουργία είναι διαθέσιμη μόνο όταν μεταδίδεται τελετέξτ.

Για να εξαφανιστεί η ένδειξη ώρας, πιέστε ξανά το πλήκτρο .

Εμφάνιση πίνακα προγραμμάτων

Πιέστε το joystick. Πιέστε το joystick προς το μπλε ή το πράσινο για να επιλέξετε ένα πρόγραμμα και μετά πιέστε το joystick για να επιβεβαιώσετε.

Ένας πίνακας προγραμμάτων θα εμφανιστεί στην αριστερή πλευρά της οθόνης.

Για να εξαφανιστεί ο πίνακας προγραμμάτων, πιέστε το MENU.

Αλλαγή του φορμά οθόνης

Πιέστε το πλήκτρο για να δείτε πρόγραμμα σε φορμά 16:9. Πιέστε πάλι για να επιστρέψετε σε φορμά 4:3.

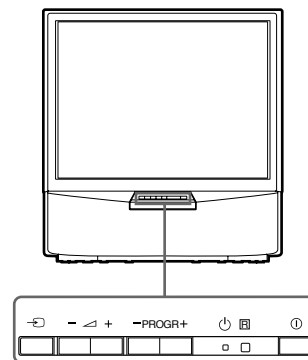

1	BBC
2	SAT
3	TV5
4	C02
5	C15
6	RTL
7	SKY
8	S34
9	AV1
10	MTV

Ρύθμιση της τηλεόρασης με τη χρήση του μενού

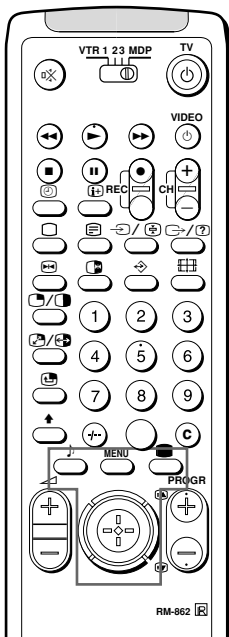

PICTURE CONTROL

SOUND CONTROL



Ρύθμιση της εικόνας και του ήχου

Μολονότι η εικόνα και ο ήχος έχουν ρυθμιστεί από το εργοστάσιο, μπορείτε να τα ρυθμίσετε ανάλογα με την προσωπική σας προτίμηση. Μπορείτε επίσης να επιλέξετε προγράμματα διπλού ήχου (δίγλωσσα) όπου υπάρχουν, ή να ρυθμίσετε τον ήχο ακρόασης από τα ακουστικά.

- 1 Πιέστε το πλήκτρο MENU και επιλέξτε το σύμβολο  (για την εικόνα) ή το σύμβολο  (για τον ήχο). Πιέστε προς το κίτρινο για να επιβεβαιώσετε.
Εμφανίζονται τα μενού PICTURE CONTROL (ΕΛΕΓΧΟΣ ΕΙΚΟΝΑΣ) ή SOUND CONTROL (ΕΛΕΓΧΟΣ ΗΧΟΥ).
- 2 Πιέστε το joystick προς το μπλε ή το πράσινο για να επιλέξετε τη λειτουργία που θέλετε. Πιέστε το κίτρινο για να επιβεβαιώσετε.
Η επιλεγμένη λειτουργία αλλάζει χρώμα.
- 3 Πιέστε προς το κόκκινο ή το κίτρινο για να ρυθμίσετε την επιλεγμένη λειτουργία. Πιέστε το joystick για να επιβεβαιώσετε.
Για την επίδραση κάθε λειτουργίας, βλ. τον παρακάτω πίνακα.
- 4 Επαναλάβετε τα στάδια 2 και 3 για να ρυθμίσετε και άλλες λειτουργίες.
- 5 Πιέστε το MENU για να επιστρέψετε σε τηλεοπτική εικόνα.

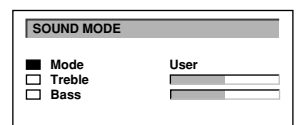
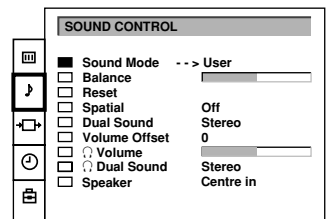
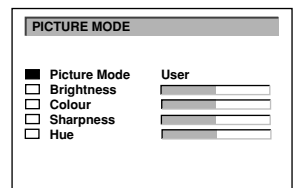
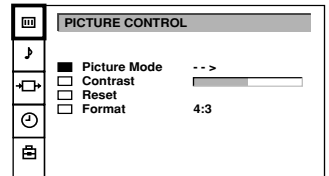

Σημειώσεις

- Η απόχρωση (HUE) είναι διαθέσιμη μόνο για το τηλεοπτικό σύστημα NTSC.

Σημείωση για το LINE OUT

Η ακουστική στάθμη και ο ακροδέκτης της λειτουργίας διπλού ήχου από την έξοδο  στο πίσω μέρος της συσκευής αντιστοιχούν στις ρυθμίσεις του του "Διφ. Ήχος" των ακουστικών.

Όταν παρακολουθείτε εικόνα από βίντεο με στερεοφωνικό ήχο

Μπορείτε να διαλέξετε τη λειτουργία "Διφ. Ήχος" για να αλλάξετε τον ήχο.

Επίδραση κάθε λειτουργίας

PICTURE CONTROL	Επίδραση
Picture Mode (Λειτουργία εικόνας)	User → Game → Movie → Sports → Live Σε λειτουργία "User", μπορείτε να προρυθμίσετε τα Brightness (Φωτεινότητα), Colour (Χρώμα), Sharpness (Διαύγεια) και Hue (Απόχρωση, μόνο σε σήματα NTSC) ως εξής: 1 Πιέστε το joystick στο μπλε ή το πράσινο για να επιλέξετε τη λειτουργία που θέλετε και μετά πιέστε στο κίτρινο. 2 Πιέστε στο κόκκινο ή στο κίτρινο για να αλλάξετε τη ρύθμιση και μετά πιέστε το joystick. 3 Πιέστε στο κόκκινο για να επιστρέψετε στο μενού PICTURE CONTROL.
Contrast (Κοντράστ)	Λιγότερο  Περισσότερο
Reset (Μηδενισμός)	Επαναφέρει την εικόνα στα επίπεδα ρύθμισης του εργοστασίου
Format	4:3: κανονικό 16:9: Εφέ ευρείας οθόνης.

SOUND CONTROL	Επίδραση
Sound Mode (Λειτουργία ήχου)	Επιλογή μεταξύ διαφορετικών ηχητικών εφέ User → Rock → Jazz → Pop Σε λειτουργία “User”, μπορείτε να προρυθμίσετε τα πρίμα και τα μπάσα (Treble και Bass) ως εξής: 1 Πιέστε το joystick στο μπλε ή το πράσινο για να επιλέξετε τη λειτουργία που θέλετε και μετά πιέστε στο κίτρινο. 2 Πιέστε στο κόκκινο ή στο κίτρινο για να αλλάξετε τη ρύθμιση και μετά πιέστε το joystick. 3 Πιέστε στο κόκκινο για να επιστρέψετε στο μενού “SOUND CONTROL”.
Balance (Ισορροπία)	Περισσότερη αριστερά Περισσότερη δεξιά
Reset (Επαναφορά)	Επαναφέρει τον ήχο στις στάθμες ρύθμισης του εργοστασίου.
Spatial (Βάθος)	Off: κανονικό On: για ειδικά ακουστικά εφέ
Dual Sound (Διφ. Ήχος)	A: κανάλι 1 B: κανάλι 2 Stereo → Mono
Volume Offset (Ρύθμιση ήχου)	Προρυθμίζει την ηχητική στάθμη για ανεξάρτητα προγράμματα. -12 +12
Volume (Ένταση)	Λιγότερο Περισσότερο
Dual Sound (Διφ. Ήχος)	A: Κανάλι 1 → B: Κανάλι 2 Stereo → Mono
Speaker (Ηχείο)	Main (Κύριο): Ήχος από την τηλεόραση Centre in (Κέντρο): Ήχος από εξωτερικό ενισχυτή

Γρήγορη αλλαγή λειτουργίας

Μπορείτε να αλλάξετε γρήγορα τη Λειτουργία του Ήχου ή τη Λειτουργία Εικόνας χωρίς να μπειτε στο μενού “SOUND CONTROL” ή “PICTURE CONTROL”.

- 1 Πιέστε το για την εικόνα ή το για τον ήχο.
- 2 Πιέστε το joystick στο μπλε ή το πράσινο για να επιλέξετε τη λειτουργία που θέλετε.
- 3 Πιέστε πάλι το ή το για να αποκατασταθεί η κανονική τηλεοπτική εικόνα.

TIMER

Για να κλείσετε το χρονοδιακόπτη
Επιλέξτε το “OFF” στο στάδιο 3.

Για να ελέγξετε τον υπολειπόμενο χρόνο
Πιέστε το πλήκτρο .

Για να επιστρέψετε σε κανονική τηλεοπτική εικόνα
Πιέστε το πλήκτρο MENU.

Χρήση του χρονοδιακόπτη ύπνου

Μπορείτε να επιλέξετε μια χρονική περίοδο ώστε, μετά την πάροδο της, η τηλεόραση να περάσει αυτόματα σε θέση αναμονής.

- 1 Πιέστε το MENU.
- 2 Πιέστε το joystick προς το μπλε ή το πράσινο για να επιλέξετε το σύμβολο στο μενού της οθόνης. Πιέστε προς το κίτρινο για να επιβεβαιώσετε.

- 3 Πιέστε προς το κίτρινο. Πιέστε προς το κόκκινο ή το κίτρινο για να επιλέξετε το χρόνο.

Η χρονική περίοδος (σε λεπτά) αλλάζει ως εξής:

OFF ← 0:30 ← 1:00 ← 1:30 3:30 ← 4:00

- 4 Μετά την επιλογή της χρονικής περιόδου, πιέστε το joystick για να επιβεβαιώσετε.

Ένα λεπτό προτού περάσει η τηλεόραση σε θέση αναμονής, ένα μήνυμα εμφανίζεται στην οθόνη.

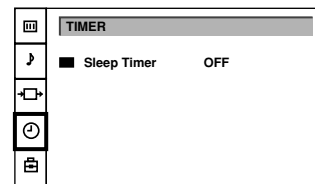

Τελετέξτ

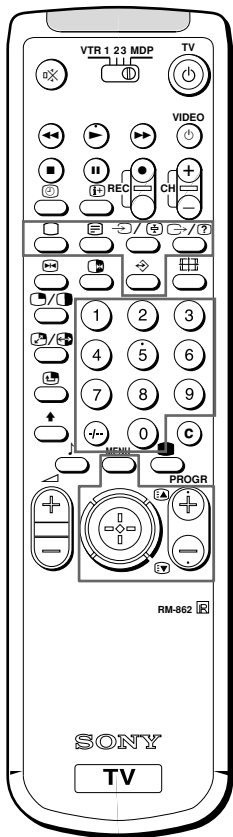

Σημείωση
Μπορεί να παρουσιαστούν σφάλματα αν τα σήματα εκπομπής είναι εξασθενημένα.

Οι τηλεοπτικοί σταθμοί μεταδίδουν σε ορισμένες περιπτώσεις μια υπηρεσία πληροφοριών που λέγεται Τελετέξτ μέσα από τα τηλεοπτικά κανάλια. Η υπηρεσία Τελετέξτ σας επιτρέπει να λαμβάνετε διάφορες σελίδες πληροφοριών όπως δελτία καιρού και ειδήσεις σε οποιαδήποτε ώρα επιθυμείτε.

Λειτουργίες άμεσης πρόσβασης



Άνοιγμα και κλείσιμο τελετέξτ

- 1 Επιλέξτε το τηλεοπτικό κανάλι που μεταδίδει το πρόγραμμα τελετέξτ το οποίο θέλετε να παρακολουθήσετε.
- 2 Πιέστε το πλήκτρο  για να ενεργοποιήσετε το τελετέξτ.
Θα εμφανιστεί μια σελίδα τελετέξτ (συνήθως η σελίδα περιεχομένων).
Αν δεν υπάρχει εκπομπή τελετέξτ, το μήνυμα "No Text" ("Δεν υπάρχει διαθέσιμο κείμενο") εμφανίζεται στη γραμμή πληροφοριών στο πάνω μέρος της οθόνης.
- 3 Χρησιμοποιήστε τα αριθμητικά πλήκτρα για να πληκτρολογήσετε τα τρία ψηφία του επιλεγμένου αριθμού σελίδας.
Αν κάνετε λάθος, πληκτρολογήστε οποιαδήποτε τρία ψηφία και έπειτα πληκτρολογήστε πάλι το σωστό αριθμό σελίδας.



Για να κλείσετε το τελετέξτ

Πιέστε το .



Κλήση επόμενης ή προηγούμενης σελίδας

Πιέστε τα πλήκτρα  (PAGE +) ή  (PAGE -).
Θα εμφανιστεί η επόμενη ή η προηγούμενη σελίδα.

Εμφάνιση της οθόνης τελετέξτ πάνω σε τηλεοπτικό πρόγραμμα

- Πιέστε το πλήκτρο  μια φορά για λήψη μόνο τελετέξτ.
- Πιέστε το πλήκτρο  δυο φορές για ανάμεικτη λειτουργία. Η κανονική τηλεοπτική οθόνη και η οθόνη του τελετέξτ αλληλοκαλύπτονται.
- Πιέστε το πλήκτρο  για να επιστρέψετε σε κανονική λήψη τελετέξτ.

Παρεμπόδιση ενημέρωσης σελίδας τελετέξτ

- Πιέστε το πλήκτρο  (HOLD).
Το σύμβολο  θα εμφανιστεί στη γραμμή πληροφοριών.
- Πιέστε άλλη μια φορά για να ακυρώσετε.

Αποκάλυψη κρυμμένων πληροφοριών (π.χ. απαντήσεων σε κουίζ)

Μερικές φορές, οι σελίδες περιλαμβάνουν κρυμμένες πληροφορίες, όπως οι απαντήσεις σε ένα κουίζ. Η επιλογή αποκάλυψης σας επιτρέπει να εμφανίσετε αυτές τις πληροφορίες.
Πιέστε το . Πιέστε πάλι για να ακυρώσετε.

Σύστημα της σελίδας προτίμησης

Μπορείτε να αποθηκεύσετε μέχρι και τέσσερις από τις σελίδες τέλετεξτ της προτίμησής σας. Έτσι, μπορείτε να αποκτήσετε γρήγορη πρόσβαση στις σελίδες που χρησιμοποιείτε πιο συχνά.

Αποθήκευση σελίδων

- 1 Χρησιμοποιήστε τα αριθμητικά πλήκτρα για να επιλέξετε τη σελίδα που θέλετε να αποθηκεύσετε.
- 2 Πιέστε το ⇄ δυο φορές. Οι ενδείξεις χρωμάτων στο κάτω μέρος της οθόνης αναβοσβήνουν.
- 3 Πιέστε το joystick στο χρώμα που θέλετε για να αποθηκεύσετε την επιλεγμένη σελίδα. Η σελίδα αποθηκεύεται τώρα σ' αυτό το χρώμα. Επαναλάβετε τα στάδια 1 έως 3 για τις άλλες 3 σελίδες.

Εμφάνιση των σελίδων προτίμησης

- 1 Πιέστε το ⇄.
- 2 Πιέστε το joystick στο χρώμα όπου είναι αποθηκευμένη η σελίδα που θέλετε. Βεβαιωθείτε ότι έχετε πιέσει το ⇄, διαφορετικά θα ενεργοποιηθεί η κανονική λειτουργία Fastext.

Χρήση του Fastext

Με το Fastext μπορείτε να καλέσετε σελίδες με ένα απλό πάτημα πλήκτρου.

Όταν μεταδίδεται μια σελίδα Fastext, ένα μενού με χρωματικό κωδικό θα εμφανιστεί στο κάτω μέρος της οθόνης. Τα χρώματα αυτού του μενού αντιστοιχούν στο κόκκινο, το πράσινο, το κίτρινο και το μπλε πλήκτρο του τηλεχειριστήριου.

Πιέστε το joystick στη χρωματική ένδειξη που αντιστοιχεί με το χρωματικό μενού. Η σελίδα θα εμφανιστεί μετά από μερικά δευτερόλεπτα.

Σημείωση

Η λήψη Fastext είναι δυνατή μόνο αν υπάρχει τηλεοπτικός σταθμός που εκπέμπει σήματα Fastext.

Σύνδεση και λειτουργία προαιρετικών συσκευών

Για να συνδέσετε ένα βίντεο χρησιμοποιώντας τον ακροδέκτη

Συνδέστε την έξοδο κεραίας του βίντεο με τον ακροδέκτη κεραίας T της τηλεόρασης. Προτείνουμε να συντονίσετε το σήμα του βίντεο στο πρόγραμμα με τον αριθμό "0". Για λεπτομέρειες βλ. "Προσυντονισμός σταθμών με το χέρι" στη σελίδα 34.

Αν η εικόνα ή ο ήχος παρουσιάζουν παραμόρφωση
Απομακρύνετε το βίντεο από την τηλεόραση.

Είσοδος S video (Είσοδος Y/C)

Τα σήματα του βίντεο μπορούν να χωριστούν σε σήματα Y (ακτινοβολία ή φωτεινότητα) και C (χρωματική ανάλυση). Ο διαχωρισμός των σημάτων Y και C τα εμποδίζει να αναμειχθούν το ένα με το άλλο και, επομένως, βελτιώνει την ποιότητα της εικόνας (ιδιαίτερα τη φωτεινότητα). Αυτή η τηλεόραση είναι εφοδιασμένη με 3 εισόδους S video, μέσα από τις οποίες μπορούν να συνδεθούν άμεσα αυτά τα ξεχωριστά σήματα.

Όταν συνδέετε μονοφωνικό βίντεο

Συνδέστε μόνο το άσπρο → βύσμα τόσο στην τηλεόραση όσο και στο βίντεο.

Σημείωση:

Όταν συνδέετε τη συσκευή στους ακροδέκτες →3/→3/→3 της εμπρός όψης και στον ακροδέκτη →3/→3 της πίσω όψης, κλείνετε την τροφοδοσία της συσκευής που δεν χρησιμοποιείτε.

Σύνδεση προαιρετικών συσκευών

Μπορείτε να συνδέσετε προαιρετικά σ' αυτή την τηλεόραση οπτικοακουστικές συσκευές όπως βίντεο, πικάπ βιντεοδίσκου και στερεοφωνικό συγκρότημα.

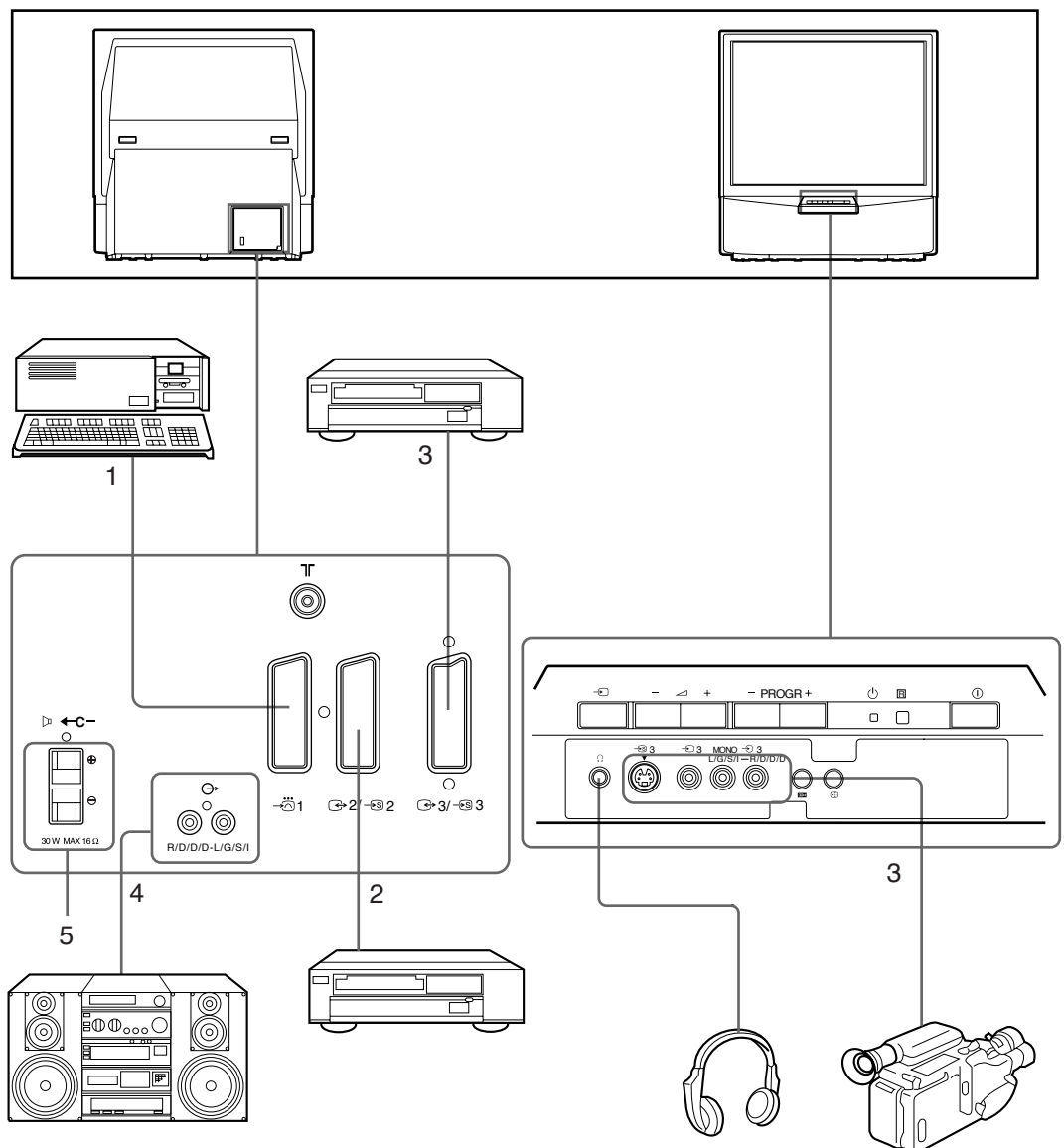

Αποδεκτό σήμα εισόδου

- 1 Κανονικό σήμα εικόνας/ήχου και RGB
- 2 Κανονικό σήμα εικόνας/ήχου και S video
- 3 Κανονικό σήμα εικόνας/ήχου και S video
Κανονικό σήμα εικόνας/ήχου και S video
- 4 Καμιά είσοδος
- 5 Είσοδος κεντρικού ηχείου
Τοποθετήστε το Speaker (Ηχεία) στο μενού SOUND CONTROL (ΕΛΕΓΧΟΣ ΗΧΟΥ) στο "Centre in" (Κέντρο).

Διαθέσιμο σήμα εξόδου

- Εικόνα/ήχος από τηλεοπτικό δέκτη
- Εικόνα/ήχος από επιλεγμένη πηγή
- Καμιά έξοδος
- Εικόνα/ήχος από επιλεγμένη πηγή (η ίδια πηγή εξόδου όπως ο ακροδέκτης →2/→2).
- Ηχητικό σήμα
- Καμιά έξοδος

Επιλογή εισόδων με τα πλήκτρα PROGR +/- ή τα αριθμητικά πλήκτρα

Μπορείτε να αποθηκεύσετε τις πηγές εισόδου βίντεο σε προγραμματιζόμενες θέσεις, ώστε να τις επιλέγετε με τα πλήκτρα PROGR +/- ή με τα αριθμητικά πλήκτρα. Για περισσότερες λεπτομέρειες, βλ. "Προσυντονισμός σταθμών με το χέρι" στη σελίδα 34.

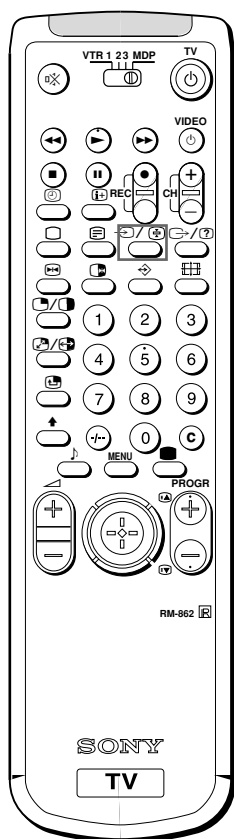

Επιλογή εισόδων

Σ' αυτό το τμήμα περιγράφεται πώς μπορείτε να δείτε την εικόνα από την είσοδο του βίντεο (της πηγής βίντεο που είναι συνδεδεμένη με την τηλεόρασή σας).

Επιλογή εισόδων

Πιέστε το πλήκτρο  επανειλημμένα για να επιλέξετε την πηγή εισόδου.

Θα εμφανιστεί το σύμβολο της επιλεγμένης πηγής εισόδου.



















Για να γυρίσετε στην κανονική τηλεοπτική εικόνα

Πιέστε το πλήκτρο .



GR

Θέσεις εισόδων

Σύμβολο	Σήμα εισόδου
 1	Είσοδος εικόνας/ήχου από τον ακροδέκτη  1
	Είσοδος ήχου/RGB από τον ακροδέκτη  1
 2	Είσοδος εικόνας/ήχου από τους ακροδέκτες  2/  2
 2	Είσοδος ήχου/S video από τους ακροδέκτες  2/  2
 3	Είσοδος Εικόνας/Ήχου από τους ακροδέκτες  3 και  3 στο εμπρός μέρος ή από τον ακροδέκτη  3/  3 στο πίσω μέρος
 3	Είσοδος ήχου/S video από τον ακροδέκτη  3 στο μπροστινό μέρος (σύνδεση 4 ακίδων) ή από τον ακροδέκτη  3/  3 στο πίσω μέρος

AV LABEL PRESET

Χρήση του AV Label Preset

Χρησιμοποιώντας αυτή τη λειτουργία, μπορείτε να προσυntonίσετε την πηγή εισόδου που θέλετε (π.χ. → 1, σήμα RGB) στην αντίστοιχη είσοδο AV (AV 1 → 1). Με αυτό τον τρόπο, ένα συνδεδεμένο βίντεο θα περάσει αυτόματα σε σήμα RGB.

- 1 Πιέστε το MENU.
- 2 Πιέστε το joystick προς το μπλε ή το πράσινο για να επιλέξετε το σύμβολο . Πιέστε προς το κίτρινο για να επιβεβαιώσετε.
- 3 Πιέστε προς το μπλε ή το πράσινο για να επιλέξετε την “AV Label Preset”. Πιέστε προς το κίτρινο.
- 4 Πιέστε προς το μπλε ή το πράσινο για να επιλέξετε την είσοδο ήχου/εικόνας που θέλετε. Πιέστε στο κίτρινο για να επιβεβαιώσετε.
- 5 Για να τιτλοφορήσετε πηγή: Πιέστε προς το μπλε ή προς το πράσινο για να επιλέξετε τον πρώτο χαρακτήρα (γράμμα ή αριθμό, “-” για κενό. Πιέστε προς το κίτρινο για να επιβεβαιώσετε. Επιλέξτε τους υπόλοιπους τέσσερις χαρακτήρες με τον ίδιο τρόπο.
- 6 Αφού επιλέξετε όλους τους χαρακτήρες. Πιέστε το joystick για να αποθηκεύσετε.
- 7 Επαναλάβετε τα στάδια 4 έως 6 για τις υπόλοιπες εισόδους AV.
- 8 Πιέστε το πλήκτρο MENU για να επανέλθει η κανονική τηλεοπτική εικόνα.

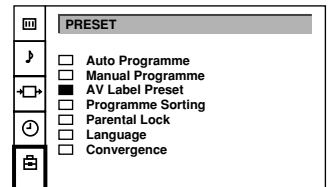

AV LABEL PRESET	
INPUT	LABEL
<input checked="" type="checkbox"/> AV1	-----
<input type="checkbox"/> RGB	-----
<input type="checkbox"/> AV2	-----
<input type="checkbox"/> YC2	-----
<input type="checkbox"/> AV3	-----
<input type="checkbox"/> YC3	-----

VIDEO CONNECTION

Έλεγχος και επιλογή των πηγών εισόδου-εξόδου με τη χρήση του μενού

Μπορείτε να χρησιμοποιήσετε το μενού για να διαπιστώσετε ποιές πηγές εισόδου είναι επιλεγμένες για την οθόνη της τηλεόρασης και την οθόνη PAP και ποια πηγή εξόδου έχετε διαλέξει. Μπορείτε επίσης να τις επιλέξετε από το μενού.

- 1 Πιέστε το MENU.
- 2 Πιέστε το joystick προς το μπλε ή το πράσινο για να επιλέξετε το σύμβολο . Πιέστε προς το κίτρινο για να επιβεβαιώσετε. Εμφανίζεται το μενού VIDEO CONNECTION (ΣΥΝΔΕΣΗ ΒΙΝΤΕΟ). Μπορείτε να δείτε ποια πηγή έχει επιλεγεί για την είσοδο τηλεόρασης και ποια για την έξοδο. Αν θέλετε να επιλέξετε την είσοδο και την έξοδο από αυτό το μενού, προχωρήστε στο επόμενο στάδιο.
- 3 Πιέστε προς το μπλε ή το πράσινο για να επιλέξετε “TV Screen” (είσοδος για τηλεόραση) ή “Output” (πηγή εξόδου για → 2/→ 3) και → 3/→ 3). Πιέστε προς το κίτρινο για να επιβεβαιώσετε.
- 4 Πιέστε προς το κόκκινο ή το κίτρινο για να επιλέξετε την πηγή που θέλετε. Πιέστε το joystick για να επιβεβαιώσετε. Για λεπτομέρειες σχετικά με κάθε πηγή, βλ. πίνακα σελίδας 45.
- 5 Επαναλάβετε τα στάδια 3 και 4 για να επιλέξετε την πηγή των άλλων εισόδων ή εξόδων.
- 6 Πιέστε το MENU για να επιστρέψετε σε κανονική τηλεοπτική εικόνα.

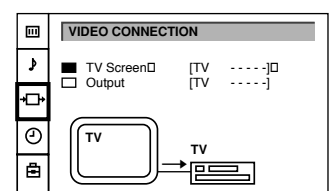

Σημείωση:

Αν επιλέξετε ως έξοδο το “AUTO”, η πηγή εξόδου θα γίνει αυτόματα η ίδια με την πηγή εισόδου που επιλέξατε.

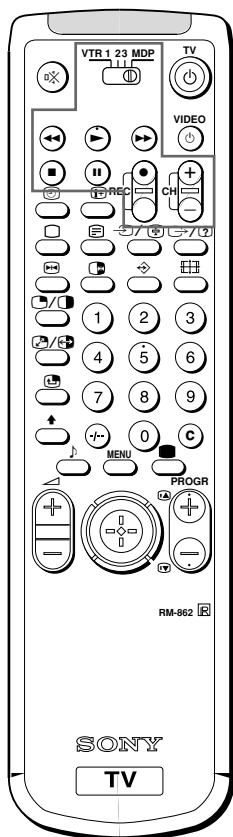

Τηλεχειρισμός άλλων συσκευών Sony

Μπορείτε να χρησιμοποιήσετε το τηλεχειριστήριο της τηλεόρασης για να χειριστείτε τις περισσότερες τηλεχειριζόμενες συσκευές εικόνας της Sony, όπως: βίντεο Beta, 8 mm ή VHS ή πικάπ βιντεοδίσκων.

Συντονισμός του τηλεχειριστηρίου με τις συσκευές

- 1 Τοποθετήστε τον επιλογέα VTR 1/2/3 MDP σύμφωνα με τη συσκευή που θέλετε να χρησιμοποιήσετε:
 - VTR1: Βίντεο Beta
 - VTR2: Βίντεο 8mm
 - VTR3: Βίντεο VHS
 - MDP: Πικάπ οπτικών δίσκων (βιντεοδίσκων)
- 2 Χρησιμοποιήστε τα πλήκτρα που φαίνονται στο σχεδιάγραμμα για να χειριστείτε τις επιπλέον συσκευές. Αν η βιντεοσυσκευή σας είναι εφοδιασμένη με επιλογέα COMMAND MODE, τοποθετήστε τον στην ίδια θέση με τον επιλογέα VTR 1/2/3 MDP του τηλεχειριστηρίου της τηλεόρασης. Αν η συσκευή δεν διαθέτει κάποια από τις λειτουργίες, το αντίστοιχο πλήκτρο του τηλεχειριστηρίου δεν πρόκειται να λειτουργήσει.

Όταν ηχογραφείτε

Όταν χρησιμοποιείτε το πλήκτρο ● (εγγραφή), φροντίστε να πιέσετε ταυτόχρονα αυτό το πλήκτρο και εκείνο που βρίσκεται ακριβώς δεξιά του.

Πρόσθετες πληροφορίες

Βέλτιστη ακτίνα τηλεθέασης

Για την καλύτερη δυνατή ποιότητα εικόνας, προσπαθήστε να τοποθετήσετε την τηλεόραση έτσι ώστε να μπορείτε να παρακολουθήσετε την οθόνη στα πλαίσια των ακτίνων που φαίνονται πιο κάτω.

Κάθετη ακτίνα τηλεθέασης

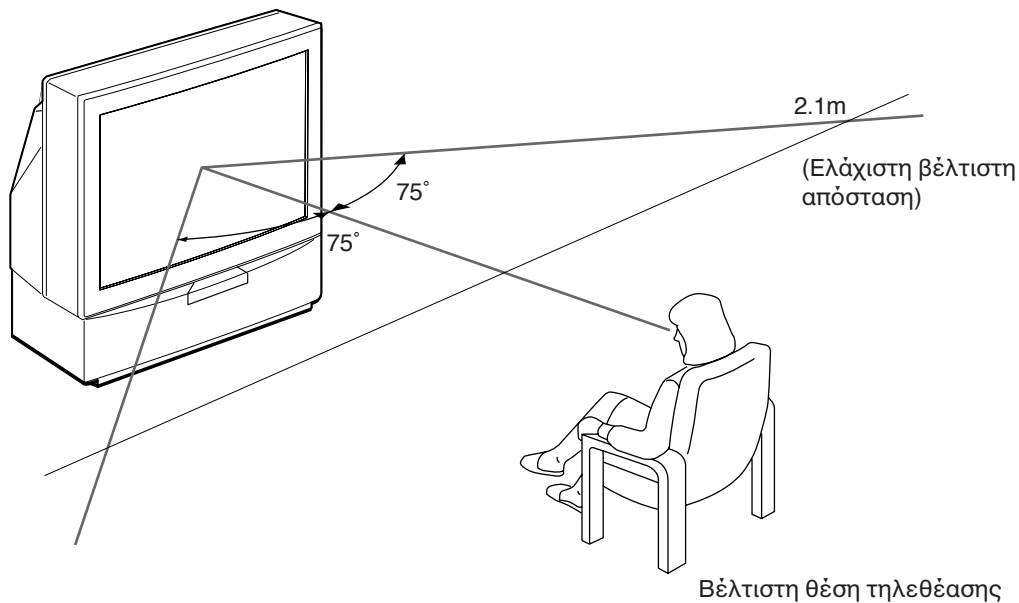



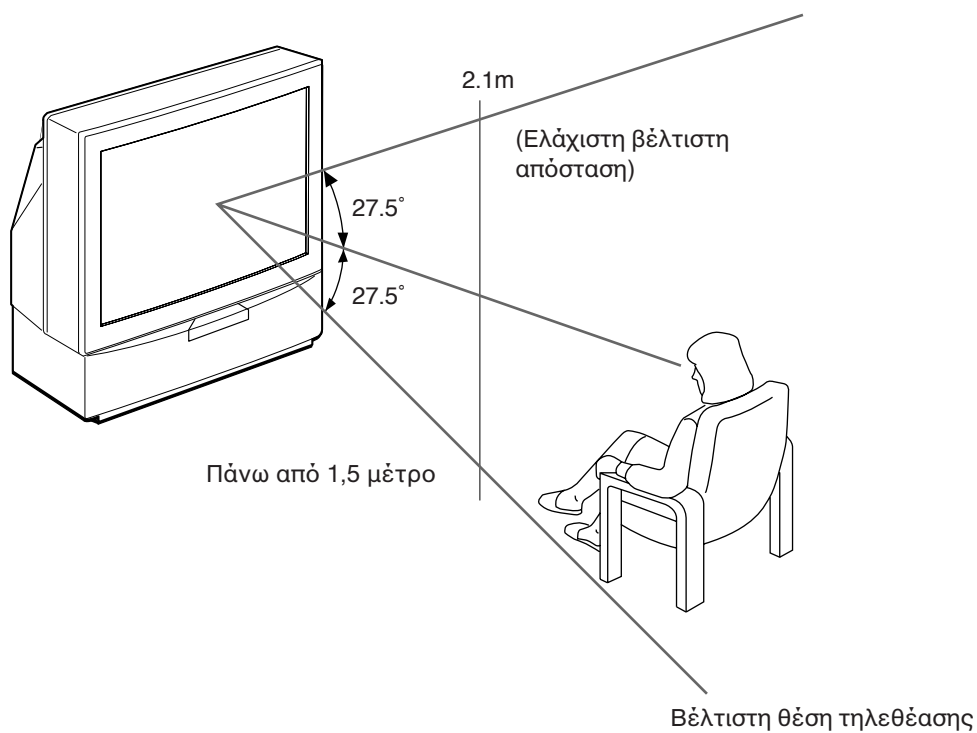





Οριζόντια ακτίνα τηλεθέασης















Οδηγός βλαβών

Μερικές απλές λύσεις σε προβλήματα που μπορεί να επηρεάσουν την εικόνα και τον ήχο.

Πρόβλημα	Λύση
Καμιά εικόνα (η οθόνη είναι σκοτεινή), κανένας ήχος	<ul style="list-style-type: none"> Συνδέστε την τηλεόραση με την πρίζα. Πιέστε το πλήκτρο  στην τηλεόραση. (Αν φωτίζεται η ένδειξη , πιέστε το πλήκτρο  ή ένα αριθμό προγράμματος στο τηλεχειριστήριο). Ελέγξτε τη σύνδεση της κεραίας. Βεβαιωθείτε ότι η επιλεγμένη πηγή βίντεο είναι συνδεδεμένη. Κλείστε την τηλεόραση για 3 ή 4 δευτερόλεπτα και μετά ανοίξτε τη πάλι με το πλήκτρο .
Κακή ή καθόλου εικόνα (η οθόνη είναι σκοτεινή), αλλά ο ήχος είναι καλός	<ul style="list-style-type: none"> Πιέστε το πλήκτρο MENU για το μενού PICTURE CONTROL "SOUND CONTROL" (ΕΛΕΓΧΟΣ ΕΙΚΟΝΑΣ) και ρυθμίστε τα "brightness" (Φωτεινότητα), "contrast" (Κοντράστ) και "colour" (Χρώμα).
Κακή ποιότητα εικόνας όταν παρακολουθείτε πηγή βίντεο RGB	<ul style="list-style-type: none"> Πιέστε επανειλημμένα το  για να επιλέξετε το .
Καλή εικόνα αλλά καθόλου ήχος	<ul style="list-style-type: none"> Πιέστε το πλήκτρο  +. Βεβαιωθείτε ότι το "Main" Speaker (ηχείο "Βασικό") είναι επιλεγμένο στο μενού "SOUND CONTROL" (ΕΛΕΓΧΟΣ ΗΧΟΥ). Αν το  έχει εμφανιστεί στην οθόνη, πιέστε το πλήκτρο .
Τα έγχρωμα προγράμματα δεν έχουν χρώμα	<ul style="list-style-type: none"> Πιέστε το πλήκτρο MENU για το μενού PICTURE CONTROL (ΕΛΕΓΧΟΣ ΕΙΚΟΝΑΣ), επιλέξτε το "Reset" (Μηδενισμός) και μετά πιέστε το joystick για να επιβεβαιώσετε.
Το τηλεχειριστήριο δεν λειτουργεί	<ul style="list-style-type: none"> Αντικαταστήστε τις μπαταρίες.

Αν συνεχίσετε να έχετε προβλήματα, αναθέστε το σέρβις σε ειδικευμένο προσωπικό της Sony. Ποτέ μην ανοίγετε το περίβλημα ο ίδιος.

Τεχνικά χαρακτηριστικά

Τηλεοπτικό σύστημα	B/G/H, D/K	Μπροστινό μέρος	 3 είσοδος S video 3 - DIN 4 ακίδων
Έγχρωμο σύστημα	PAL/SECAM		 3 είσοδος εικόνας 3 - καρφι
	NTSC 3.58/4.43 (VIDEO IN)		 3(L, R) είσοδοι ήχου - καρφιά
Κάλυψη καναλιών	Βλ. "Κανάλια και ένδειξη καναλιών" στο κάτω μέρος της σελίδας		 , έξοδος ακουστικών - στέρεο μίνι καρφι
Μέγεθος προβαλλόμενης εικόνας	41 ίντσες περ. 103 εκατοστά διαγώνια	Ισχύς εξόδου	2 x 30 W (music power) 2 x 15 W (RMS)
Ακροδέκτες		Κεντρική είσοδος SP	30 W (RMS) (χρήση κεντρικού ηχείου)
Πίσω μέρος	Είσοδοι κεντρικού ηχείου, 2 ακροδέκτες	Κατανάλωση ρεύματος	145 W
	 είσοδοι ήχου (L, R) - καρφιά	Διαστάσεις (W x H x D)	Περ. 948 x 992 x 511 mm (Π Χ Υ Χ Β)
	 1 Ευρωσύνδεση 21 ακίδων (πρότυπο CENELEC)	Βάρος	43 κιλά
	- είσοδοι για σήματα ήχου και εικόνας	Παρεχόμενα αξεσουάρ	βλ. σελ. 30
	- είσοδοι RGB	Άλλα χαρακτηριστικά	Φίλτρο Digital Comb Filter (Υψηλή ανάλυση)
	- έξοδοι εικόνας τηλεόρασης και ήχου		FASTEXT
	 2/  2 Ευρωσύνδεση 21 ακίδων		NICAM
	- είσοδοι για σήματα ήχου και εικόνας	Η σχεδίαση και τα χαρακτηριστικά μπορεί να αλλάξουν χωρίς προειδοποίηση.	
	- είσοδοι για S video		
	- έξοδοι για σήματα εικόνας και ήχου (επιλεγόμενες)		
	 3/  3 Ευρωσύνδεση 21 ακίδων		
	- είσοδοι για σήματα εικόνας και ήχου		
	- είσοδοι για S video		
	- Έξοδοι σημάτων εικόνας και ήχου (επιλεγόμενες, η ίδια πηγή εξόδου όπως ο ακροδέκτης  2/  2).		

Κανάλια και ένδειξη καναλιών

	Λαμβανόμενα κανάλια	Ένδειξη στην οθόνη
B/G/H	E2..12 21..69	C02 C03 C04..C12 C21..C69
CABLE TV (1)	S1..41	S01 S02..S41
CABLE TV (2)	S01..S05 M1..M10 U1..U10	S42..S46 S01..S10 S11..S20
ITALY	A B C D E F G H H1 H2 21..69	C11..C69
D/K	R01..R12 R21..R69	C02..C12 C21..C69
CABLE TV (1)		S01 S02..S41
CABLE TV (2)		S42 S43..S46
CABLE TV	B..Q, S21..41	S02, S03..S17, S21..S41



