

# **WIDE** ***Projection TV***

---

*Instruction Manual*

**GB**

*Bedienungsanleitung*

**DE**

*Manuale d' Istruzioni*

**IT**

*Οδηγίες Χρήσης*

**GR**

## ***KP-41PZ1D***



# WIDE Projection TV





---

Instruction Manual **GB**

Thank you for choosing this Sony projection TV.

Before operating the projection TV, please read this manual thoroughly and retain it for future reference.

## Reading and Understanding this Instruction Manual:

- Use **Getting Started** if you wish to install the projection TV set and to get familiar with the basic functions.
- Use **Advanced Operation** if you wish to know more about the additional features of the projection TV set.
- Symbols used in the manual:
  -  Informs you of possible hazards
  -  Important information
  -  Information on a feature
  - **1, 2 ...** Sequence of instructions
  -  Shaded buttons on the remote control show the buttons you have to press to follow the sequence of instructions.
  -  Informs you of the result of the instructions.
  - **>>>** The process continues on the next page to get final result.

# WARNING



## Safety Information

All TVs operate on extremely high voltages. To prevent fire or electric shock, please follow the safety procedures indicated below.



### For General Safety

- Do not expose the set to rain or moisture.
- Do not remove the rear cover.
- For your protection, refer all servicing to qualified personnel only.



### For Safe Installation

- Do not install the projection TV in hot, humid or excessively dusty places.
- Do not block or cover the ventilation openings. For ventilation, leave a space of at least 10 cm all around the set.
- Do not install the projection TV where it may be exposed to mechanical vibrations.
- To obtain a clear picture, do not expose the screen to direct illumination or direct sunlight. If possible, use spot lighting directed down from the ceiling.
- After transporting the projection TV directly from a cold to a warm location, or if the room temperature has changed suddenly, pictures may be blurred or show poor colour over portions of the picture. This is because moisture has condensed on the mirrors or lenses inside the projection TV. Let the moisture evaporate before using the projection TV.



### For Safe Operation

- Do not operate the projection TV set on anything other than a 220-240V AC, 50Hz supply.
- Do not operate the projection TV if any liquid or solid objects fall in through the ventilation slots. Have it checked immediately.
- For environmental and safety reasons, it is recommended that the projection TV set is not left in standby mode when not in use. Switch off at the mains.
- Do not disconnect the projection TV by pulling on the power cable. Disconnect by removing the mains plug.
- In case of a thunderstorm, disconnect the projection TV set from the main supply and the aerial. Otherwise the set may be damaged by a lightning strike.
- Displaying a still picture for long periods of time, for instance, when operating a video game or personal computer and viewing a programme in 4:3 mode, may damage the picture tube. To avoid this, keep the picture contrast level low.



### For Maintenance

- Clean the projection TV screen and cabinet with a soft dampened cloth. Do not use any abrasive cleaners. As a safety precaution, unplug the set before cleaning it.
- Dust and nicotine deposits may cause heat accumulation inside the projection TV set. In the long term this could be a safety risk and may shorten the lifetime of your projection TV set. Therefore have your set serviced about every five years.
- Avoid touching the screen, and take care not to scratch the surface with hard objects.

# Table of Contents

Keys to read this Instruction Manual .....	3
For your Safety .....	4

---

## Getting Started

### Overview

Checking the Accessories Supplied .....	6
Overview of TV Buttons .....	6
Overview of Remote Control Buttons .....	7

### First Time Operation

#### Step 1 - Installation

Inserting Batteries into the Remote Control .....	8
Stabilizing the projection TV .....	8
Connecting the Aerial .....	9
Switching on the projection TV .....	9

#### Step 2 - Basic Presetting

Selecting Language .....	10
Automatically Tuning the TV using the Remote Control .....	11
Changing the Programme Order of the TV channels .....	12

**GB**

---

## Advanced Operation

### Advanced Presetting

Adjusting colour Registration (Convergence) .....	13
Automatically Tuning the TV .....	14
Manually Tuning the TV .....	15
Using the "Further Programme Preset" function .....	16
Locking Programmes .....	17
Skipping Programme positions .....	18
Labelling a channel .....	19

### Advanced TV Operation

Adjusting the Picture .....	20
Changing the screen mode .....	21
Adjusting the Sound .....	22
Using the Sleep Timer .....	24

### Teletext

Viewing Teletext .....	25
------------------------	----

---

## Optional Connections

Connecting Optional Equipment .....	26
Using Optional Equipment .....	27
Smartlink .....	28
Remote Control of other Sony Equipment .....	28
Selecting the output source for the Euro AV connectors .....	29
Using the "AV Label Preset" function .....	30

---

## Additional Information

Optimum Viewing Area .....	31
On Screen display Menus Guide .....	32
Specifications .....	33
Troubleshooting .....	34

# Checking the Accessories Supplied



One Remote Control (RM-892)

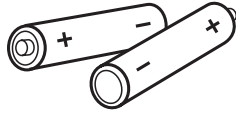

Two batteries (R6 type)



One safety foot

# Overview of Projection TV Buttons



Standby indicator    Selecting input source    Volume control buttons    Programme up or down buttons (selects TV channels)    On/Off Switch



Press the flap on the front of the projection TV to reveal the front panel (press on the mark ↓)



S Video Input jack    Video Input jack    Audio Input jacks    Headphone jack    Auto Tune button    Auto Convergence button

# Overview of Remote Control Buttons

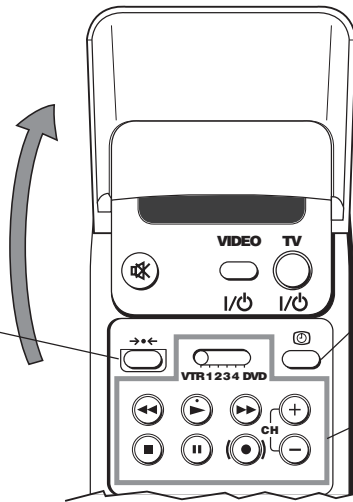

This button does not work on this set.

**Displaying the time**

Press to switch the time on or off (available only when teletext is broadcast).

**VCR operation**

For more details, please refer to the section "Remote Control of other Sony Equipment"

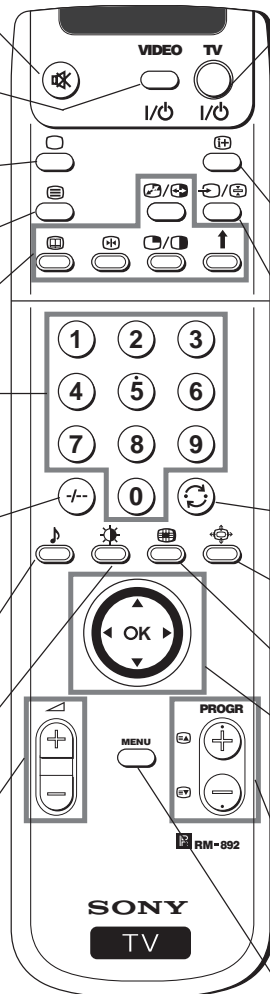

**Muting the Sound**

Press to mute TV sound. Press again to restore the sound.

**VCR on/off**

Press to switch your VCR on or off.

**Selecting TV mode**

Press to switch off Teletext or video input.

**Selecting Teletext**

Press to switch on Teletext.

These buttons do not work on this set.

**Selecting channels**

Press to select channels.

For double-digit programme numbers, e.g. 23, press -/-- first, then the buttons 2 and 3.

If you enter an incorrect first digit, this should be corrected by entering another digit (0-9) and then selecting -/-- button again to enter the programme number of your choice.

**Selecting Sound mode**

Press repeatedly to change the sound mode.

**Selecting Picture mode**

Press repeatedly to change the picture mode.

**Adjusting TV Volume**

Press to adjust the volume of the TV.

**To Temporarily Switch Off projection TV**

Press to temporarily switch off TV (the standby indicator on projection TV lights up). Press again to switch on TV from standby mode.

*To save energy we recommend switching off completely when TV is not in use.*

After 15-30 minutes without a signal and without any button being pressed, the projection TV switches automatically into standby mode.

**Displaying On Screen Information**

Press to display all on-screen indications. Press again to cancel.

**Selecting Input source**

Press repeatedly until the desired input symbol of the source appears on the screen.

**Back to the channel last watched**

Press to watch the last channel selected (watched for at least 5 seconds).

**Selecting Screen format**

Press repeatedly to change the format of the screen.

*This button only works in Teletext mode.*

*Function associated to this button does not work with this set.*

**Joystick for menu selection**

- ▲ Scroll Up
- ▼ Scroll Down
- ◀ Previous menu or selection
- ▶ Next menu or selection
- OK Confirms your selection

**Selecting channels**

Press to select the next or previous channel.

**Displaying the menu system**

Press to display the menu on the screen. Press again to remove the menu display from the screen.

Besides TV functions, all coloured buttons as well as green symbols are also used for Teletext operation. For more details, please refer to the "Teletext" section of this instruction manual.

## First time Operation - Installation

# Inserting Batteries into the Remote Control

- ⚠ Make sure you insert the batteries using the correct polarities.  
Always remember to dispose of used batteries in an environmental friendly way.

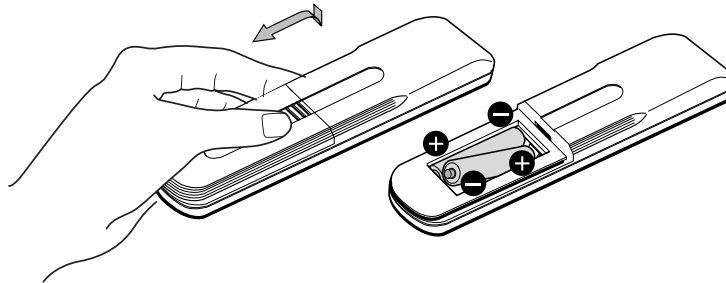

# Stabilizing the Projection TV

- ⚠ For safety purposes, the projection TV can be stabilized with the supplied safety foot.

Fit the supplied safety foot in the support placed on the bottom of the set, as follows:

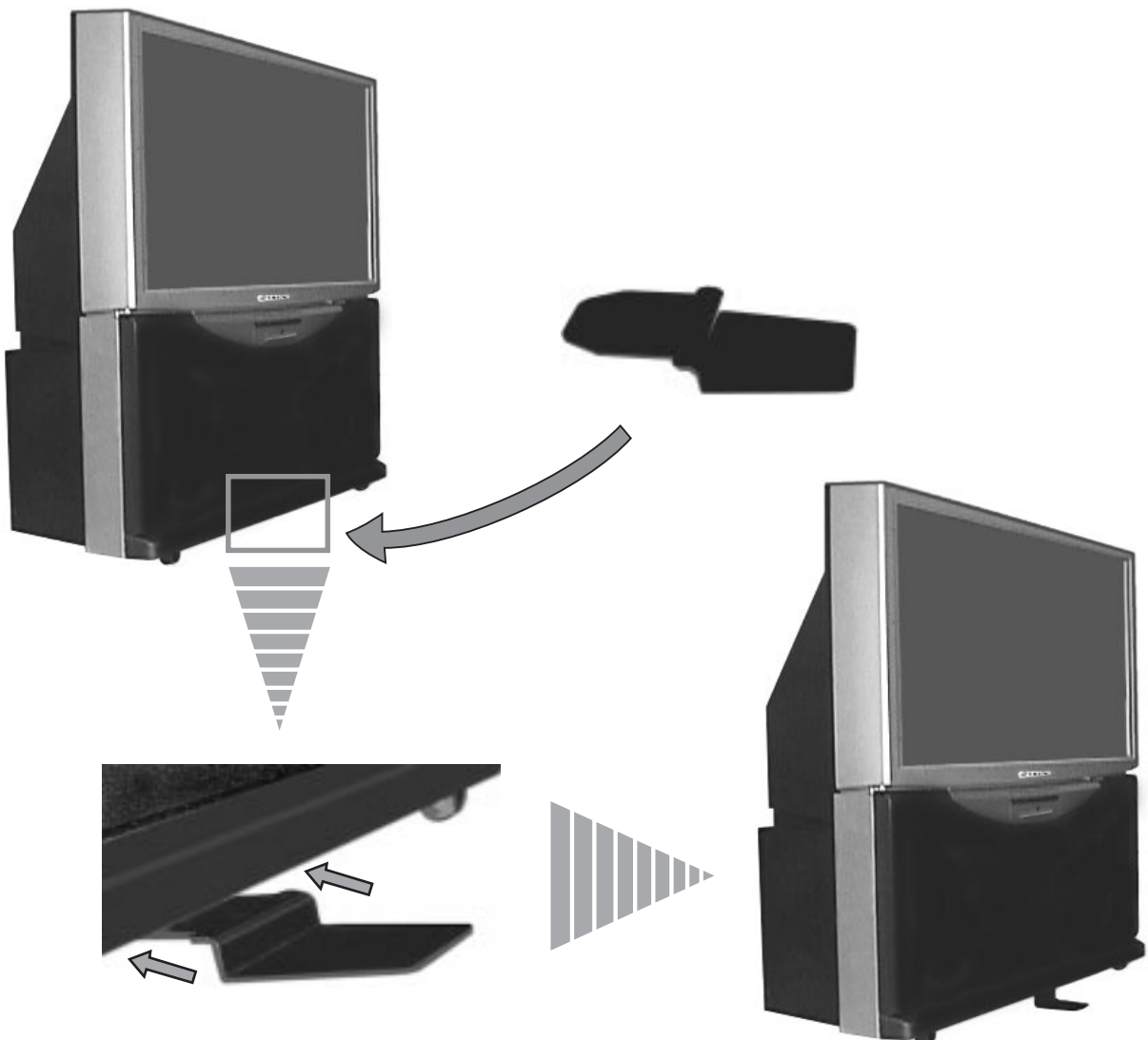



## Connecting the Aerial

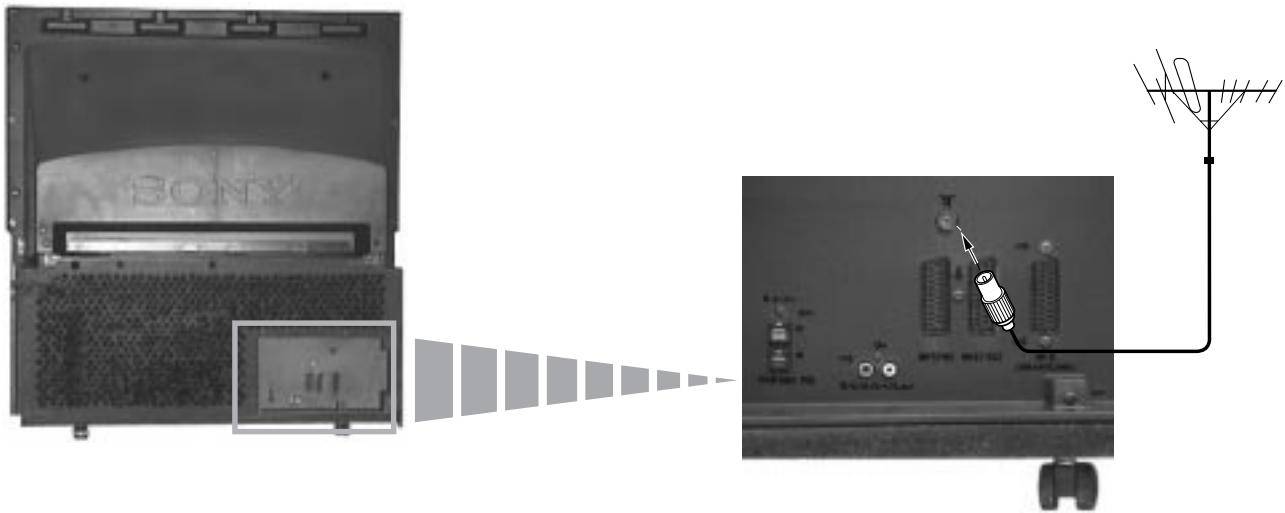

Connect a conventional aerial to the socket marked π on the rear of the projection TV.

## Switching on the projection TV



Connect the projection TV plug to the mains socket (220-240V AC, 50Hz).



Push in the **⓪** On/Off switch on the front of the projection TV.

# Selecting Language

- i** Use this function to change the language of the menu screens. The first time that you switch on your projection TV, the LANGUAGE menu appears automatically. However, if you need to change the language menu afterwards, select the menu Language in the  (PRESET) menu and proceed in the same way as described below.

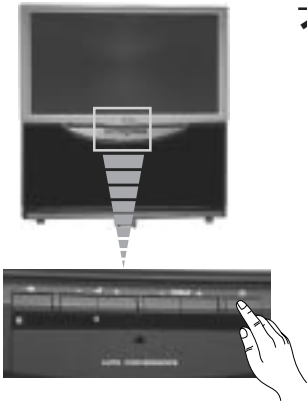

- 1** Press the **⏻** on/off button on your projection TV set to switch on your TV. The first time you press the on/off button on your TV set, the language menu displays automatically on the TV screen.

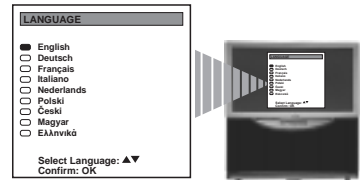

- 2** Push the joystick on the remote control to **▼** or **▲** to select the language, then press **OK** to confirm your selection.

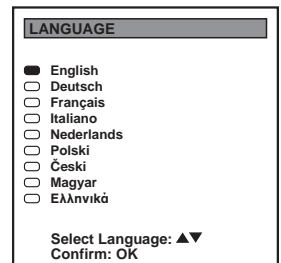

-  The Auto Tuning menu appears on the projection TV screen in the selected language.

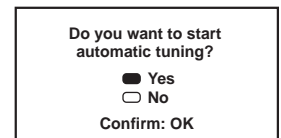

# Automatically Tuning the TV using the Remote Control

**i** You need to tune the set to receive channels (TV Broadcast). By following the instructions below, this projection TV automatically searches and stores all available channels for you.

After having selected the language, a new menu appears automatically on the projection TV screen asking you to automatically tune the TV. However, if you need to change or repeat the tuning afterwards (e.g. when you move house), select the menu Auto Programme in the  (PRESET) menu and proceed in the same way as described below or, please refer to the section "Automatically Tuning the TV" of this instruction manual.



**1** Press the **OK** button on the remote control to select **YES**.  
A new menu appears automatically on the screen asking you to check that the antenna is connected.

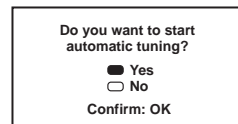

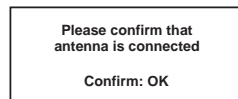

**2** Confirm that the antenna is connected and then press the **OK** button.

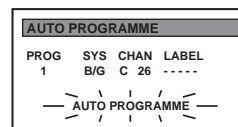

The automatic tuning starts and the message "AUTO PROGRAMME" flashes on the screen.

 This procedure could take some minutes. Please, be patient and do not press any button.



 When the automatic tuning is finished, the Programme Sorting menu appears on the screen.

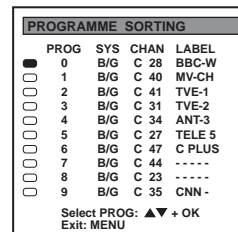

- Notes:**
- To stop the automatic tuning, press the **MENU** button.
  - If you stop the automatic tuning by pressing the **MENU** button, the Programme Sorting menu does not appear automatically on the screen.



# Changing the Programme Order of the TV channels

**i** After all available channels (TV Broadcast) are captioned and stored, a new menu appears automatically on the screen to change the order in which the channels appear on the screen. However, if you wish to rearrange the order of the channels afterwards, select the menu Programme Sorting in the  (PRESET) menu and proceed in the same way as described in the b) section of this chapter.

## a) If you do not wish to change the channel order:

**1** Press the **MENU** button on the remote control to exit and return to the normal TV screen.

 Your projection TV is now ready for use.

PROGRAMME SORTING			
PROG	SYS	CHAN	LABEL
0	B/G	C 28	BBC-W
1	B/G	C 40	MV-CH
2	B/G	C 41	TVE-1
3	B/G	C 31	TVE-2
4	B/G	C 34	ANT-3
5	B/G	C 27	TELE 5
6	B/G	C 47	C PLUS
7	B/G	C 44	-----
8	B/G	C 23	-----
9	B/G	C 35	CNN -

Select PROG: **▲▼** + OK  
Exit: MENU

## b) If you wish to change the channel order:

**1** Push the joystick on the remote control to **▼** or **▲** to select the programme number with the channel (TV Broadcast) you wish to rearrange, then press **OK**.

**2** Push the joystick to **▼** or **▲** to select the new programme number position for your selected channel (TV Broadcast), then press **OK**.

**i** The selected channel now moves to its new programme position and the other channels move accordingly.

**3** Repeat steps 1 and 2 if you wish to change the order of the other channels.

**4** Press the **MENU** button to exit and return to the normal TV screen.

 Your projection TV is now ready for use.

PROGRAMME SORTING			
PROG	SYS	CHAN	LABEL
0	B/G	C 28	BBC-W
1	B/G	C 40	MV-CH
2	B/G	C 41	TVE-1
3	B/G	C 31	TVE-2
4	B/G	C 34	ANT-3
5	B/G	C 27	TELE 5
6	B/G	C 47	C PLUS
7	B/G	C 44	-----
8	B/G	C 23	-----
9	B/G	C 35	CNN -

Select PROG: **▲▼** + OK  
Exit: MENU

PROGRAMME SORTING			
PROG	SYS	CHAN	LABEL
0	B/G	C 40	MV-CH
1	B/G	C 41	TVE-1
2	B/G	C 31	TVE-2
3	B/G	C 34	ANT-3
4	B/G	C 27	TELE 5
5	B/G	C 47	C PLUS
6	B/G	C 44	-----
7	B/G	C 23	-----
8	B/G	C 35	CNN -
9	B/G	C 28	BBC-W

Select Position: **▲▼**  
Confirm: OK



# Adjusting Colour Registration (Convergence)

**i** Due to the earth's magnetism, the picture might become undefined and you could see different colours on the outlines of the images. In that case, proceed as follows:

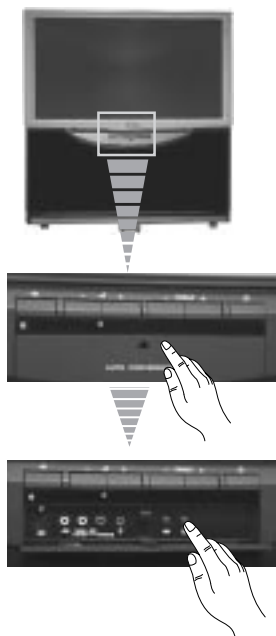

## Auto converge the Red, Green, and Blue Lines

**1** Press the flap on the front of the projection TV by pressing on the  $\downarrow$  mark to reveal the front control panel.

**2** Press  $\text{⏏}$  button on the projection TV.

**👉** The Auto Convergence function works for about 30 seconds. When the white cross disappears from the screen, your projection TV is ready for use.

**Notes:**

The Auto Convergence function does not work:

- when no signal is input.
- when the input signal is weak.
- when the screen is exposed to spotlights or direct sunlight.
- when you watch the teletext broadcast.

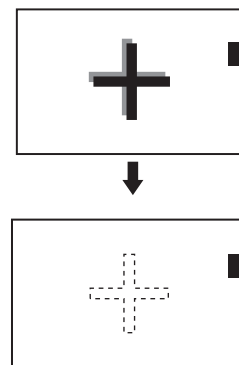

## If you wish a more accurate convergence adjustment

**1** Press the **MENU** button on the remote control to display the menu on the screen.

**2** Push the joystick to  $\blacktriangledown$  to select the symbol  $\text{⏏}$ , then push to  $\blacktriangleright$  to enter to the **PRESET** menu.

**3** Push the joystick to  $\blacktriangledown$  or  $\blacktriangle$  to select **Convergence**, then push to  $\blacktriangleright$ .

**4** Push the joystick to  $\blacktriangledown$  or  $\blacktriangle$  to select "the line" (vertical and horizontal lines in red and blue) you want to adjust.

- $\blacktriangleleft$  : red vertical line (left/right adjustment)
- $\blacktriangleright$  : red horizontal line (up/down adjustment)
- $\blacktriangleleft$  : blue vertical line (left/right adjustment)
- $\blacktriangleright$  : blue horizontal line (up/down adjustment)

Then press the **OK** button.

**5** Push the joystick repeatedly to  $\blacktriangledown$ ,  $\blacktriangle$ ,  $\blacktriangleleft$  or  $\blacktriangleright$  to converge the selected line with the green line in the centre, then press **OK** to confirm.

**6** Repeat steps 4 and 5 to adjust the other lines, until all the lines have overlapped to form a white cross.

**7** Press the **MENU** button to exit and return to the normal TV screen.

**👉** Your projection TV is ready for use.

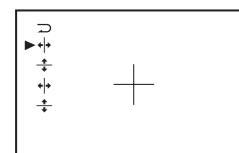
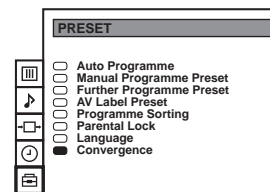
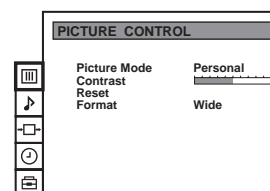

# Automatically Tuning the TV

**i** Besides the explanation in the section “Automatically Tuning the TV using the Remote Control”, by following the instructions below, this projection TV also searches and stores automatically all available channels using just one button of the projection TV set and one button of the remote control.

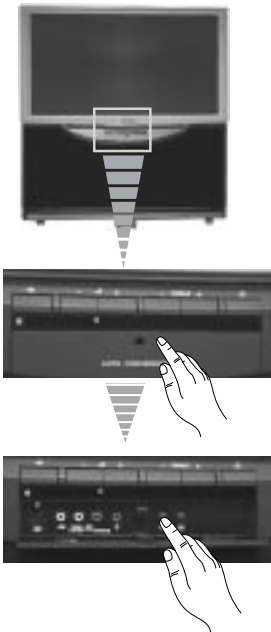

**1** Press the flap on the front of the projection TV by pressing on the mark to reveal the front control panel.

**2** Press and hold in the button on the TV set for some seconds, until a menu appears automatically on the screen asking you to check that antenna is connected.

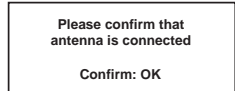

**3** Confirm that the antenna is connected and then press the **OK** button on the remote control.

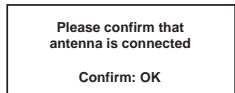

The automatic tuning starts and the message "AUTO PROGRAMME" flashes on the screen.

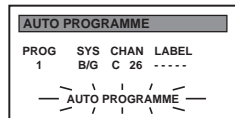

This procedure could take some minutes. Please, be patient and do not press any button.

When the automatic tuning procedure is complete, the Programme Sorting menu appears on the screen:

- If you do not wish to change the channel order, press the **MENU** button on the remote control to exit and return to the normal TV screen.
- If you wish to change the channel order, proceed in the same way as described in the chapter "Changing the Programme Order of the TV channels", section b).

**Note:** To stop the automatic tuning, press the **MENU** button on the remote control.



# Manually Tuning the TV

**i** Use this function to preset channels or a video input source one by one to the programme order of your choice.



- 1** Press the **MENU** button on the remote control to display the menu on the screen.
- 2** Push the joystick to **▼** to select the  symbol, then push to **▶** to enter to the **PRESET** menu.
- 3** Push the joystick to **▼** or **▲** to select **Manual Programme Preset**, then push to **▶**.
- 4** Push the joystick to **▼** or **▲** to select on which programme number you want to preset a channel, then push to **▶**.
- 5** Push the joystick to **▼** or **▲** to select the TV Broadcast system (B/G for western european countries, D/K for eastern european countries) or a video input source (AV1, AV2...), then push to **▶**.
- 6** Push the joystick to **▼** or **▲** to select the channel tuning, "C" for terrestrial channels or "S" for cable channels, then push to **▶**.
- 7** Press the number buttons to enter the channel number of the TV Broadcast or push the joystick to **▲** or **▼** to search for the next available channel.  
If you do not wish to store this channel, push the joystick to **▲** or **▼** to continue searching for the desired channel.
- 8** If this is the desired channel you wish to store, press the **OK** button.
- 9** Repeat steps 4 to 8 if you wish to store more channels.
- 10** Press the **MENU** button to exit and return to the normal TV screen.

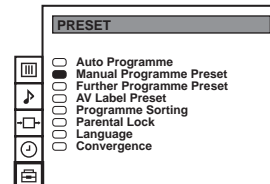
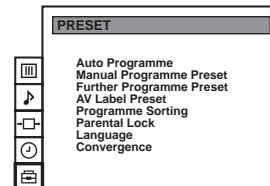
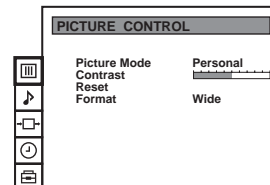

MANUAL PROGRAMME PRESET			
PROG	SYS	CHAN	LABEL
0	B/G	C 40	MV-CH
1	B/G	C 41	TVE-1
2	B/G	C 31	TVE-2
3	B/G	C 34	ANT-3
4	B/G	C 27	TELE 5
5	B/G	C 47	C PLUS
6	B/G	C 44	----
7	B/G	C 23	----
8	B/G	C 35	CNN -
9	B/G	C 28	BBC-W

MANUAL PROGRAMME PRESET			
PROG	SYS	CHAN	LABEL
0	B/G	C 40	MV-CH
1	-B/G-	C 41	TVE-1
2	B/G	C 31	TVE-2
3	B/G	C 34	ANT-3
4	B/G	C 27	TELE 5
5	B/G	C 47	C PLUS
6	B/G	C 44	----
7	B/G	C 23	----
8	B/G	C 35	CNN -
9	B/G	C 28	BBC-W

MANUAL PROGRAMME PRESET			
PROG	SYS	CHAN	LABEL
0	B/G	C 40	MV-CH
1	B/G	C-41	TVE-1
2	B/G	C 31	TVE-2
3	B/G	C 34	ANT-3
4	B/G	C 27	TELE 5
5	B/G	C 47	C PLUS
6	B/G	C 44	----
7	B/G	C 23	----
8	B/G	C 35	CNN -
9	B/G	C 28	BBC-W

MANUAL PROGRAMME PRESET			
PROG	SYS	CHAN	LABEL
0	B/G	C 40	MV-CH
1	B/G	C-31	TVE-1
2	B/G	C 31	TVE-2
3	B/G	C 34	ANT-3
4	B/G	C 27	TELE 5
5	B/G	C 47	C PLUS
6	B/G	C 44	----
7	B/G	C 23	----
8	B/G	C 35	CNN -
9	B/G	C 28	BBC-W

 Your projection TV is now ready for use.

# Using the "Further Programme Preset" function

**i** With this feature you can:

- a) Even normally the automatic fine tuning (AFT) is operating, however you can manually fine-tune the TV to obtain a better picture reception if the picture is distorted or
- b) preset the AV3 output for the programme positions of channels with scrambled signals (eg from a pay TV decoder). In this way a connected VCR records the unscrambled signal.



**1** Press the **MENU** button on the remote control to display the menu on the screen.

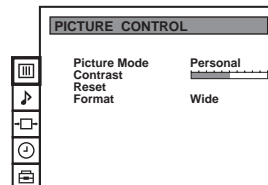

**2** Push the joystick to **▼** to select the symbol, then push to **▶** to enter to the **PRESET** menu.

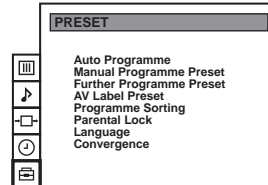

**3** Push the joystick to **▼** or **▲** to select **Further Programme Preset**, then push to **▶**.

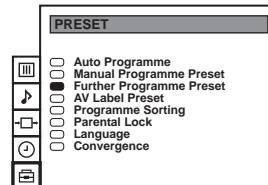

**4** Push the joystick to **▼** or **▲** to select the relevant programme number, then push to **▶** repeatedly to select:

- a) **AFT** or
- b) **DECODER**.

FURTHER PROGRAMME PRESET		
PROG	AFT	DECODER
0	On	Off
1	On	Off
2	On	AV1
3	On	Off
4	On	AV2
5	On	Off
6	On	Off
7	On	Off
8	On	Off
9	On	Off

The selected item changes colour.

**5 a) AFT**  
Push the joystick to **▼** or **▲** to fine tune the channel frequency over a range of -15 to +15, then press the **OK** button.  
Repeat steps 4 and 5a) if you wish to fine tune other channels.

FURTHER PROGRAMME PRESET		
PROG	AFT	DECODER
0	On	Off
1	On	Off
2	On	Off
3	On	Off
4	On	Off
5	On	Off
6	On	Off
7	On	Off
8	On	Off
9	On	Off

**b) DECODER**  
Push the joystick to **▼** or **▲** to select **AV3** and press the **OK**.

**i** The picture from the decoder connected to the Euro AV on the back of the projection TV will appear on this programme number.  
Repeat steps 4 and 5b) to preset the AV3 output for other programme positions.

FURTHER PROGRAMME PRESET		
PROG	AFT	DECODER
0	On	AV3
1	On	Off
2	On	Off
3	On	Off
4	On	Off
5	On	Off
6	On	Off
7	On	Off
8	On	Off
9	On	Off

**6** Press the **MENU** button to exit and return to the normal TV screen.

Your projection TV is now ready for use.



# Locking Programmes

**i** This feature enables you to prevent undesirable broadcasts appearing on the screen. We suggest you use this function to prevent children from watching programmes you consider unsuitable.





**1** Press the **MENU** button on the remote control to display the menu on the screen.

**2** Push the joystick to **▼** to select the  symbol, then push to **▶** to enter to the **PRESET** menu.

**3** Push the joystick to **▼** or **▲** to select **Parental Lock**, then push to **▶**.

**4** Push the joystick to **▼** or **▲** to select the programme number with the channel you wish to block, then press the **OK** button.

**i** The  symbol appears before the programme position to indicate this programme is now blocked. To unblock the programme, press the **OK** button again. The  symbol disappears.

**5** Repeat step 4 if you wish to block other channels.

**6** Press the **MENU** button to exit and return to the normal TV screen.

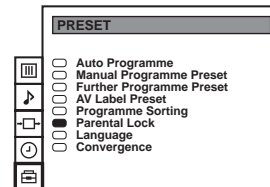
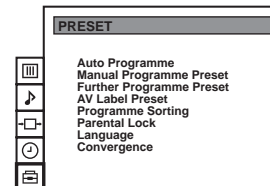
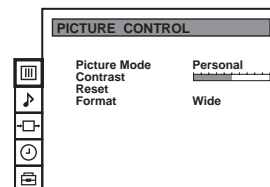

PARENTAL LOCK			
PROG	SYS	CHAN	LABEL
<input type="checkbox"/>	0	B/G C 40	MV-CH
<input type="checkbox"/>	1	B/G C 41	TVE-1
<input type="checkbox"/>	2	B/G C 31	TVE-2
<input type="checkbox"/>	3	B/G C 34	ANT-3
<input type="checkbox"/>	4	B/G C 27	TELE 5
<input type="checkbox"/>	5	B/G C 47	C PLUS
<input type="checkbox"/>	6	B/G C 44	-----
<input type="checkbox"/>	7	B/G C 23	-----
<input type="checkbox"/>	8	B/G C 35	CNN -
<input checked="" type="checkbox"/>	9	B/G C 28	-----

 When you select a blocked programme the screen appears in black, with  symbol.

# Skipping Programme positions

**i** You can programme this projection TV to skip any unwanted programme numbers when they are selected with the **PROGR +/-** buttons. To cancel this function afterwards, proceed in the same way as described below by selecting the appropriate TV system (B/G or D/K) instead of "--" in step 5.

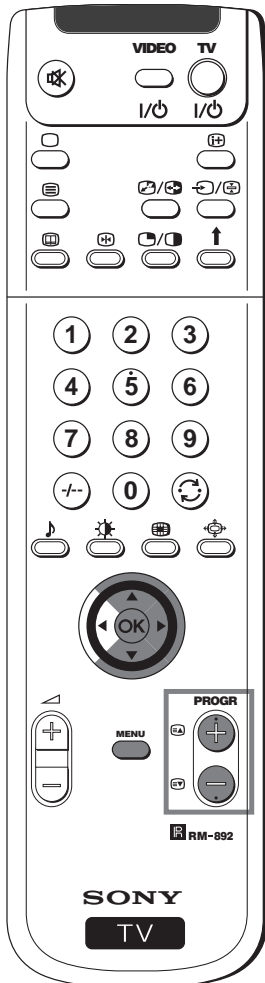

**1** Press the **MENU** button on the remote control to display the menu on the screen.

**2** Push the joystick to **▼** to select the  symbol, then push to **▶** to enter to the **PRESET** menu.

**3** Push the joystick to **▼** or **▲** to select **Manual Programme Preset**, then push to **▶**.

**4** Push the joystick to **▼** or **▲** to select the programme position you want to skip, then push to **▶** to enter to the **SYS** column.

**5** Push the joystick to **▼** to select "--", then press the **OK** button to store.

**6** Repeat steps 4 and 5 to skip other unused programme positions.

**7** Press the **MENU** button to exit and return to the normal TV screen.

 When changing channels (TV Broadcasts) with the **PROGR +/-** buttons, the skipped programme positions do not appear. You can, however, still select them using the number buttons.

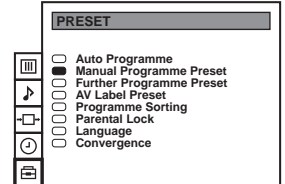
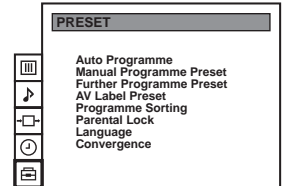
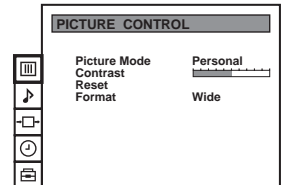

MANUAL PROGRAMME PRESET			
PROG	SYS	CHAN	LABEL
0	B/G	C 40	MV-CH
1	B/G	C 41	TVE-1
2	B/G	C 31	TVE-2
3	B/G	C 34	ANT-3
4	B/G	C 27	TELE 5
5	B/G	C 47	C PLUS
6	B/G	C 44	-----
7	B/G	C 23	-----
8	B/G	C 35	CNN-
9	B/G	C 28	BBC-W

MANUAL PROGRAMME PRESET			
PROG	SYS	CHAN	LABEL
0	B/G	C 40	MV-CH
1	B/G	C 41	TVE-1
2	B/G	C 31	TVE-2
3	B/G	C 34	ANT-3
4	B/G	C 27	TELE 5
5	B/G	C 47	C PLUS
6	B/G	C 44	-----
7	B/G	C 23	-----
8	B/G	C 35	CNN-
9	B/G	C 28	BBC-W

# Labelling a channel

**i** Names for channels (TV Broadcasts) are usually taken automatically from Teletext if available. You can however name a channel or an input video source using up to five characters (letters or numbers). Using this function, you can easily identify which channel (TV Broadcasts) or video source you are watching.



**1** Press the **MENU** button on the remote control to display the menu on the screen.

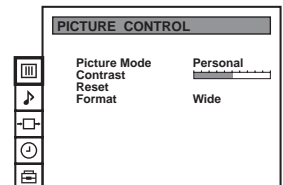

**2** Push the joystick to **▼** to select the  symbol, then push to **▶** to enter to the **PRESET** menu.

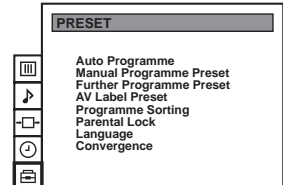

**3** Push the joystick to **▼** or **▲** to select **Manual Programme Preset**, then push to **▶**.

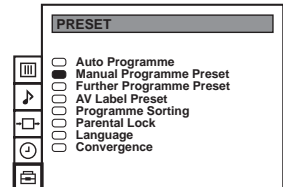

**4** Push the joystick to **▼** or **▲** to select the programme number with the channel you wish to name.

MANUAL PROGRAMME PRESET			
PROG	SYS	CHAN	LABEL
0	B/G	C 40	----
1	B/G	C 41	----
2	B/G	C 31	----
3	B/G	C 34	----
4	B/G	C 27	----
5	B/G	C 47	----
6	B/G	C 44	----
7	B/G	C 23	----
8	B/G	C 35	----
9	B/G	C 28	----

**5** Push the joystick to **▶** repeatedly until the first element of the **LABEL** column is highlighted.

MANUAL PROGRAMME PRESET			
PROG	SYS	CHAN	LABEL
0	B/G	C 40	----
1	B/G	C 41	----
2	B/G	C 31	----
3	B/G	C 34	----
4	B/G	C 27	----
5	B/G	C 47	----
6	B/G	C 44	----
7	B/G	C 23	----
8	B/G	C 35	----
9	B/G	C 28	----

**6** Push the joystick to **▼** or **▲** to select a letter or number (select **"-"** for a blank), then push to **▶** to confirm this character. Select the other four characters in the same way.

MANUAL PROGRAMME PRESET			
PROG	SYS	CHAN	LABEL
0	B/G	C 40	----
1	B/G	C 41	----
2	B/G	C 31	----
3	B/G	C 34	----
4	B/G	C 27	----
5	B/G	C 47	----
6	B/G	C 44	----
7	B/G	C 23	----
8	B/G	C 35	----
9	B/G	C 28	----

**7** After selecting all the characters, press the **OK** button.

**8** Repeat steps 4 to 7 if you wish to label other channels.

**9** Press the **MENU** button to exit and return to the normal TV screen.

 When you select a named channel, the name appears for a few seconds on the screen.

# Adjusting the Picture

**i** Although the picture is adjusted at the factory, you can modify it to suit your own taste.



**1** Press the **MENU** button on the remote control to display the menu on the screen.

**2** Push the joystick to **▶** to enter the **PICTURE CONTROL** menu.

**3** Push the joystick to **▼** or **▲** to select the item you wish to change, then push to **▶**.  
Refer to the table below to choose the item and for the effect of each control:

- Picture Mode** ▶ **Picture Mode** ▶ Personal (for individual settings)
  - ▶ Movie (for films)
  - ▶ Live (for live broadcast programmes)
- ▼ **Brightness\*** ◀ Darker ▶ Brighter
- ▼ **Colour\*** ◀ Less ▶ More
- ▼ **Sharpness\*** ◀ Softer ▶ Sharper
- ▼ **Hue\*\*** ◀ Greenish ▶ Reddish

**Contrast** ◀ Less ▶ More

**Reset** **OK** Resets picture to the factory preset levels.

**Format** (for details refer to the section "Changing the Screen Mode")

\* Can only be altered if Personal Mode is selected.  
\*\* Only available for NTSC colour signal (e.g. USA video tapes).

**4** Push the joystick to **◀** or **▶** to alter the selected item, then press the **OK** button to store the new adjustment.

**5** Repeat steps 3 and 4 to alter the other items.

**6** Press the **MENU** button to exit and return to the normal TV screen.

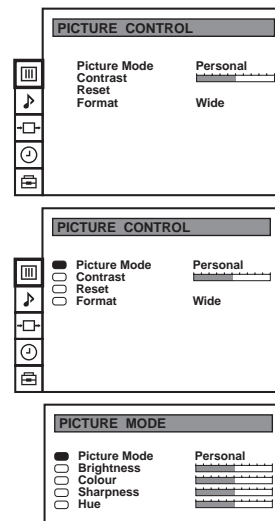

## Changing the Picture Mode Quickly

**i** You can quickly change the Picture Mode without entering the Picture Control menu screen.

**1** Press the **Picture Mode** button on the remote control to directly access the Picture Mode.

**2** Push the joystick to **▼** or **▲** to select your desired picture mode (**Personal**, **Movie** or **Live**), then press the **OK** button to remove the display from the screen.

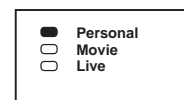

# Changing the screen mode

**i** Using this Screen Mode feature you can change the aspect ratio of the screen.



**1** Press the **MENU** button on the remote control to display the menu on the screen.

**2** Push the joystick to **▶** button to enter the **PICTURE CONTROL** menu.

**3** Push the joystick to **▼** to select **Format**, then push to **▶**.

**4** Push the joystick to **▼** or **▲** to select **Format**, **Scroll** or **Auto 16:9**.

**5 Format**

Push the joystick to **▶** to enter to the menu, then push to **◀** or **▶** repeatedly to select one of the following modes:

- **Smart:** imitation of wide screen effect (16:9) for 4:3 broadcasts.
- **4:3:** conventional 4:3 picture.
- **Zoom:** imitation of wide screen effect (16:9) for movies broadcast in cinemascopic format.
- **Wide:** for 16:9 broadcasts.

Press the **OK** button.

**6 Scroll**

**i** You can use **Scroll** to move the screen up- or downwards in order to see the cut-off parts. This function only works if you selected **Zoom** mode or **Smart** mode in step 5.

Push the joystick to **▶** to enter to the menu, then push to **◀** or **▶** to adjust the screen position over a range of -5 to +5. Press the **OK** button.

**7 Auto 16:9**

Push the joystick to **▶** to enter to the menu, then push to **◀** or **▶** to select:

- On:** if you wish the TV set to switch automatically to wide format if a 16:9 broadcast is detected or
- Off:** for normal mode.

Press the **OK** button.

**8** Press the **MENU** button to exit and return to the normal TV screen.

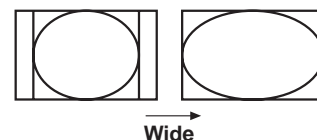
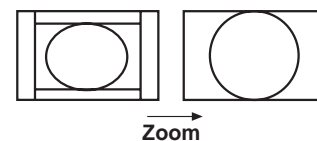
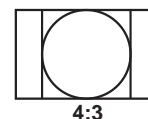
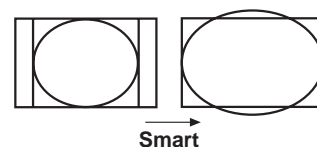
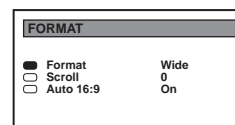
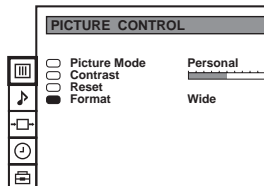
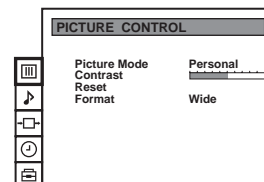

## Changing the Format Screen Quickly

**i** You can quickly change the format screen without entering the Picture Control menu screen.

**1** Press the **◀** button on the remote control repeatedly to select your desired format screen mode (**Smart**, **4:3**, **Zoom** or **Wide**).

# Adjusting the Sound

**i** Although the sound is adjusted at the factory, you can modify it to suit your own taste.



**1** Press the **MENU** button on the remote control to display the menu on the screen.

**2** Push the joystick to **▼** to select the **♪** symbol, then push to **▶** to enter to the **SOUND CONTROL** menu.

**3** Push the joystick to **▼** or **▲** to select the item you wish to change, then push to **▶**.  
Refer to the table below to choose the item and for the effect of each control.

**Sound Mode ▶ Mode** ▶ Personal (for individual settings)  
▶ Rock  
▶ Jazz  
▶ Pop

▼ **Treble\*** ◀ Less ▶ More

▼ **Bass\*** ◀ Less ▶ More

**Balance** ◀ Left ▶ Right

**Reset** **OK** Resets picture to the factory preset levels.

**Spatial** ▶ **On:** acoustic sound effect  
▶ **Off:** normal

**Dual Sound** • For a stereo broadcast:  
▶ Mono  
▶ Stereo  
• For a bilingual broadcast:  
▶ Mono (for mono channel if available)  
▶ A (for channel 1)  
▶ B (for channel 2)

**Volume Offset** ◀-12 ..... ▶ +12  
The channel volume level can be adjusted over a range of -12 to +12.

*Headphones:*

**Ω Volume** ◀ Less ▶ More

**Ω Dual Sound** • For a stereo broadcast:  
▶ Mono  
▶ Stereo  
• For a bilingual broadcast:  
▶ Mono (for mono channel if available)  
▶ A (for channel 1)  
▶ B (for channel 2)

**Speaker** ▶ **Main:** sound from projection TV set  
▶ **Centre in:** sound from external amplifier

\* Can be only altered if "Personal" mode is selected.

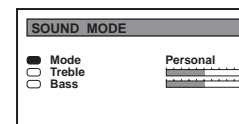
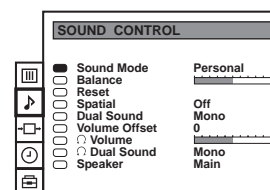
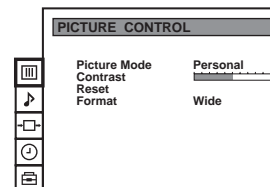



---

**4** Push the joystick to ◀ or ▶ to alter the selected item, then press the OK button to store the new adjustment.

---

**5** Repeat steps 3 and 4 to alter the other items.

---

**6** Press the MENU button to exit and return to the normal TV screen.

---

## Changing Sound Mode Quickly

**i** You can quickly change Sound mode without entering the Sound Control menu screen.

---

**1** Press the  button on the remote control to directly access to the Sound Mode.

---

**2** Push the joystick to ▼ or ▲ to select your desired sound mode (Personal, Rock, Jazz or Pop), then press the OK button to remove the display from the screen.

---

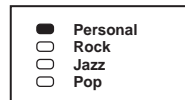

# Using the Sleep Timer

**i** You can select a time period for the TV to switch itself automatically into the standby mode.



**1** Press the **MENU** button on the remote control to display the menu on the screen.

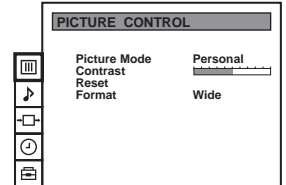

**2** Push the joystick to **▼** button to select the **⌚** symbol, then push to **▶** to enter to the **TIMER** menu.

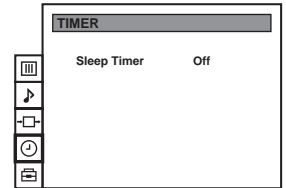

**3** Push the joystick to **▶**, then push to **◀** or **▶** repeatedly to set the time period delay

Off ▶ 0:30 ▶ 1:00..... 4:00 hours

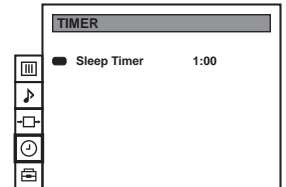

**4** Press the **OK** button.

**5** Press the **MENU** button to exit and return to the normal TV screen.

**👍** One minute before the projection TV switches into standby mode, the indication "0:01" is displayed on the screen automatically.

- Notes:**
- When watching the TV, press the **⊕** button on the remote control to display the time remaining.
  - To return to normal operation from standby mode, press the **TV I/O** button on the remote control.



# Viewing Teletext

**i** Teletext is an information service transmitted by most TV stations.

**A** Make sure to use a TV channel with a strong signal, otherwise teletext errors may occur.

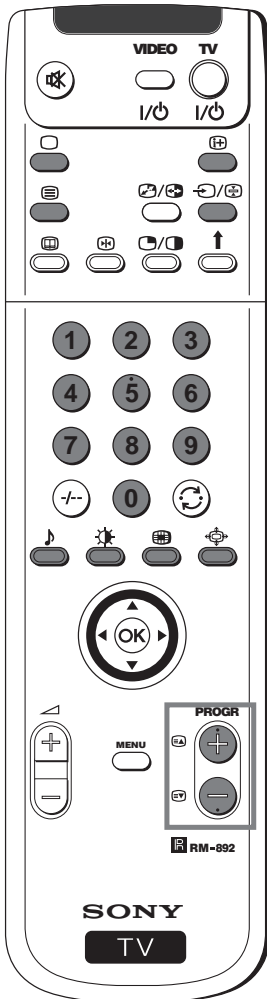

## Selecting Teletext

**1** Select the TV channel which carries the teletext service you wish to view.







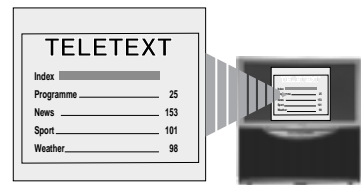

**2** Press the  button on the remote control to switch on the teletext.

**3** Input three digits for the page number, using the numbered buttons on the remote control. (if you have made a mistake, type in any three digits and then, re-enter the correct page number).

**4** Press the  button to switch off teletext.



## Using other Teletext functions

TO	PRESS THE BUTTON
Access the next or preceding page	 for next page or  for the preceding page
Superimpose teletext on to the TV	 Press  again to cancel teletext mode.
Freeze a teletext page	 Press  again to cancel the freeze.
Reveal concealed information (e.g. answer to a quiz)	 Press  again to cancel.

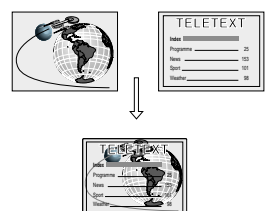

## Using Fastext

**i** Fastext lets you access pages with one button stroke.

When Fastext is broadcast, a colour coded menu appears at the bottom of the teletext page. Press the colour button (red, green, yellow or blue) on the remote control to access the corresponding page.

## Optional Connections

# Connecting Optional Equipment

**i** Using the following instructions, you can connect a wide range of optional equipment to your projection TV.

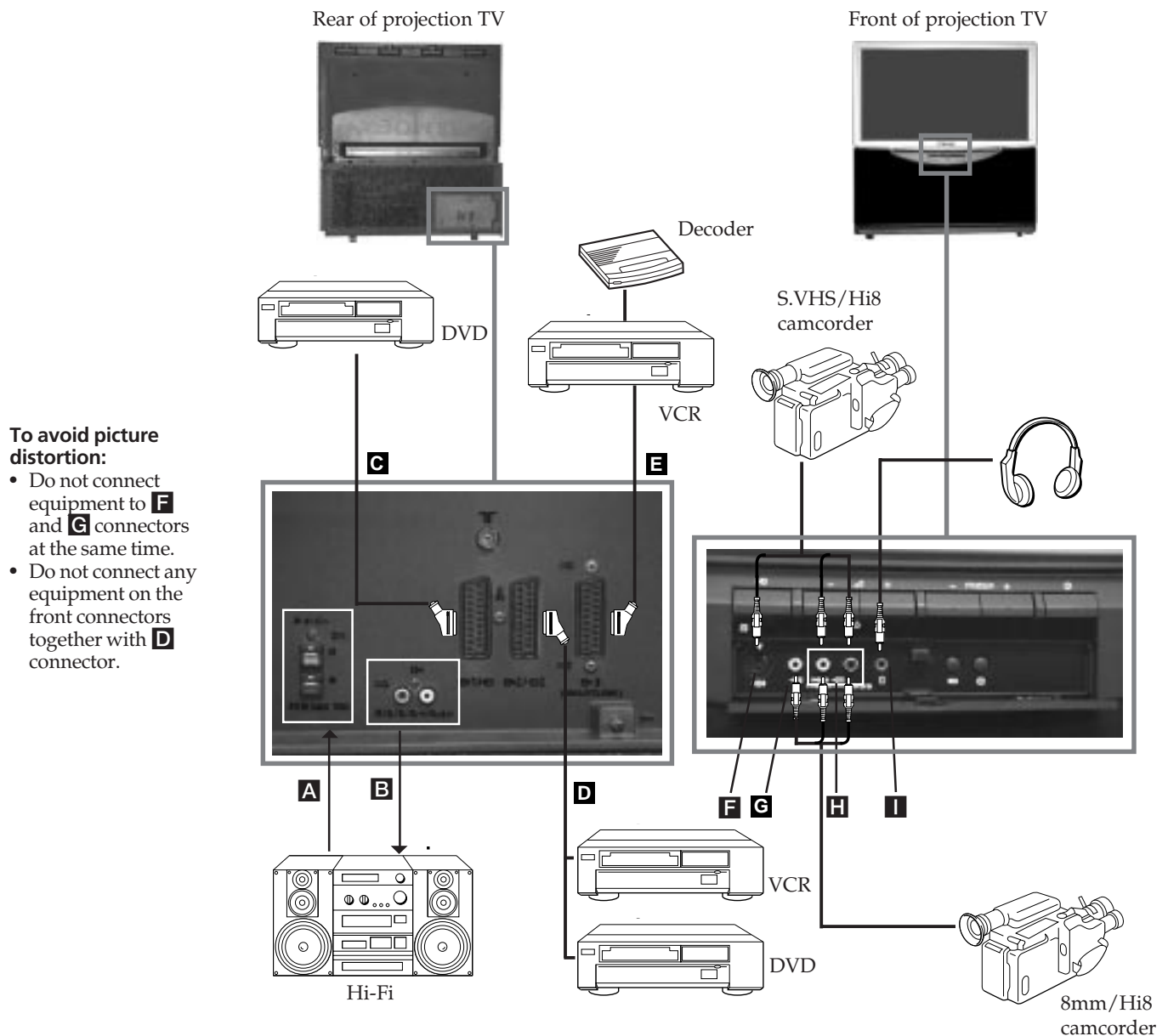

### To avoid picture distortion:

- Do not connect equipment to **F** and **G** connectors at the same time.
- Do not connect any equipment on the front connectors together with **D** connector.

### Acceptable input signal

- A** Centre speaker input  
Set "Speaker" on the SOUND CONTROL menu to "Centre in".
- B** No inputs
- C** Audio/video and RGB signal
- D** Audio/video and S video signal
- E** Audio/video signal
- F** S Video signal
- G** Video signal
- H** Audio signal
- I** No input

### Available output signal

- No outputs
- Audio signal
- Video/audio from TV tuner
- Video/audio from selected source
- Video/audio from selected source (the same output source as the  $\text{↔}2/\text{↔}2$  connector)
- No output
- No output
- No output
- Audio signal to headphones

# Using Optional Equipment

## Additional Information when connecting equipment

### Connecting a VCR

We recommend you connect your VCR to the **D** or **E** socket using a scart lead. If you do not have a scart lead, use the "Manually Tuning the TV" section of this instruction manual to tune in the VCR signal to TV programme number "0".

If your video supports Smartlink please refer the "Smartlink" section of this instruction manual.

### Connecting to External Audio Equipment

#### 1 To listen to the audio of your projection TV on the Hi-Fi equipment:

Plug in your Hi-Fi equipment to the **B** sockets on the rear of the projection TV if you wish to amplify the audio output from the TV.

The output level from **B** sockets can be varied by adjusting the volume of the headphones. Refer to the "Adjusting the sound" section of this instruction manual to adjust the volume of the headphones.

#### 2 To listen to the Hi-Fi equipment on the projection TV speakers:

Plug in your Hi-Fi equipment to the **A** socket on the rear of the projection TV if you wish to listen to the audio output from your Hi-Fi on the projection TV speaker. If you have a Dolby amplifier, connect the centre output from your amplifier to the **A** socket to use the projection TV as a centre speaker. Refer to the "Adjusting the Sound" section of this instruction manual and set the option "Speaker" to "Centre in".

### For mono equipment

Connect the phono plug to the L/G/S/I socket on the front of the TV and select the  2 input signal using the instructions on this page below. Finally, refer to the "Adjusting the sound" section of this manual and select "A" on the sound menu screen.





## Select and View the Input Signal



**1** Connect your equipment to the designated projection TV socket, as it is indicated on the previous page.

**2** Press the  button repeatedly on your remote control until the correct input symbol appears on the screen.

#### Symbol      Input signals

-  1      • Audio/video input signal through the Euro AV connector **C**
-       • RGB input signal through the Euro AV connector **C**
-  2      • Audio/Video input signal through the Euro AV connector **D** or the phono sockets **H** and **G**.
-  2      • Audio/S Video input signal through the Euro AV connector **D** or the sockets **H** and **F**.
-  3      • Audio/Video input signal through the Euro AV connector **E**

**3** Switch on the connected equipment.

**4** To return to the normal TV picture, press the  button on the remote control.

## Optional Connections

# Smartlink

**i** Smartlink is a direct link between your projection TV set and a VCR.

### For Smartlink you need:

- A VCR which supports Smartlink, NextView Link, Easy Link or Megalagic.

**i** Megalagic is a trademark of Grundig Corporation.  
EasyLink is a trademark of Philips Corporation.

- A fully-wired 21 pin SCART cable to connect your VCR to the Euro AV connector 3 (SMARTLINK) on the rear of the Projection TV.

### The features of Smartlink are:

- Tuning information such as the channel overview are downloaded from the projection TV set to the VCR.
- Direct projection TV recording: While watching TV you need to press just one button on the VCR to record this programme.
- Projection TV in standby mode: Press the "Play ►" button on your VCR to switch the TV automatically on.

**⚠** If you have connected a decoder to a VCR which supports Smartlink feature, select the menu Further Programme Preset in the  (PRESET) menu and select **DECODER AV3** to each codified channel. For more details, please refer to the section "Using the Further Programme Preset function" of this instruction manual.

**⚠** For more information on Smartlink, please refer to the Instruction Manual of your VCR.

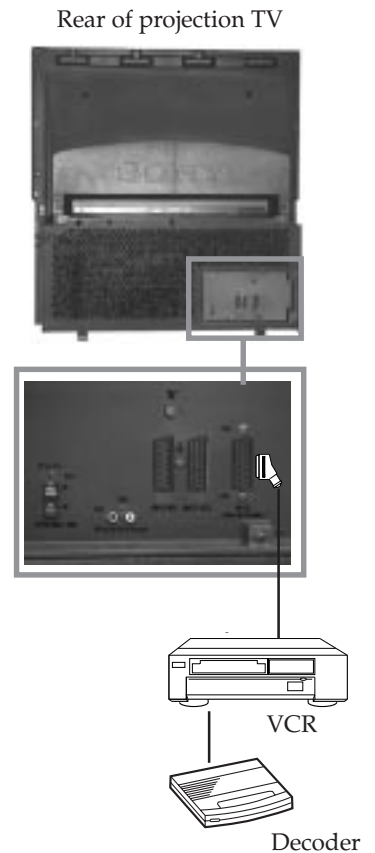

## Remote Control of other Sony Equipment

**i** Using the buttons underneath the cover of the remote control you can control other Sony equipment.

- 1** Open the cover of the Remote Control.
- 2** Set the selector VTR 1234 DVD according to the equipment you want to control:  
VTR 1 Beta VCR  
VTR 2 8 mm VCR  
VTR 3 VHS VCR  
VTR 4 Digital Video (DCR-VX 1000/9000 E, VHR-1000)  
DVD Digital Video Disk
- 3** Use the buttons underneath the cover on the remote control to operate the equipment.

- If your video equipment has a COMMAND MODE selector, set this selector to the same position as the VTR 1234 DVD selector on the TV Remote Control.
- If the equipment does not have a certain function, the corresponding button on the remote control does not work.

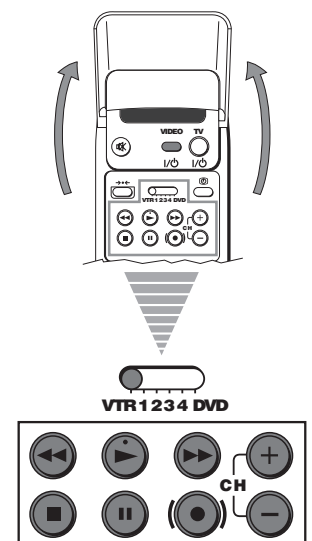

## Optional Connections

# Selecting the output source for the Euro AV connectors

- i** Using this function you can record on your VCR any signal coming from an external equipment connected to the Euro AV connectors  $\text{↔}2/\text{↔}2$  or  $\text{↔}3$  placed on the rear of the projection TV. In that case you have to select the output source as described below (if your VCR support Smartlink, this procedure is not necessary).



- 1** Press the **MENU** button on the remote control to display the menu on the screen.

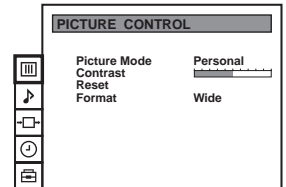

- 2** Push the joystick to  $\blacktriangledown$  to select the  $\text{TV}$  symbol, then push to  $\blacktriangleright$  button to enter to the **VIDEO CONNECTION** menu screen.

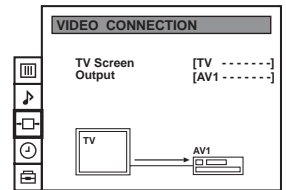

- 3** Push the joystick to  $\blacktriangledown$  or  $\blacktriangle$  button to highlight:

**TV Screen** (input source for the TV screen) or

**Output** (output source available for  $\text{↔}2/\text{↔}2$  and  $\text{↔}3$  Euro AV connectors).

Push the joystick to  $\blacktriangleright$  to confirm.

- 4** Push the joystick to  $\blacktriangleleft$  or  $\blacktriangleright$  repeatedly to select the desired source:

**TV Screen** **TV, AV1, RGB, AV2, YC2 or AV3**

**Output** **TV, AV1, AV2, YC2, AV3 or AUTO**

Then press the **OK** button to confirm.

**⚠** If you select "AUTO", the output signal will always be the same one that is displayed on the screen.

**⚠** If you have connected a decoder, please remember to change back the Output to "TV" for correct unscrambling.

- 5** Press the **MENU** button to exit and return to the normal TV screen.

**👉** The selected signal is available for your optional equipment connected to the appropriate Euro AV connector.

## Optional Connections

# Using the AV Label Preset feature

**i** This function enables you to designate a name to the optional equipment you have connected to the sockets of this projection TV. This name can be up to 5 characters (letters or numbers).



**1** Press the **MENU** button on the remote control to display the menu on the screen.

**2** Push the joystick to **▼** to select the  symbol, then push to **▶** to enter to the **PRESET** menu screen.

**3** Push the joystick to **▼** or **▲** to select **AV Label Preset**, then push to **▶**.

**4** Push the joystick to **▼** or **▲** to select the input source you wish to name (eg AV2), then push to **▶** to highlight the first element of the **LABEL** column.

**5** Push the joystick to **▼** or **▲** to select a letter or number (select “-” for a blank) then push to **▶** to confirm this character. Select the other four characters in the same way.

**6** After selecting all the characters, press the **OK** button.

**7** Repeat steps 4 to 6 if you wish to label other input sources.

**8** Press the **MENU** button to exit and return to the normal TV screen.

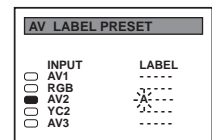
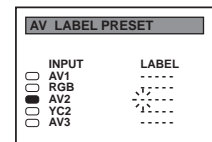
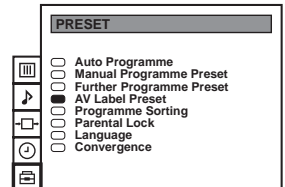
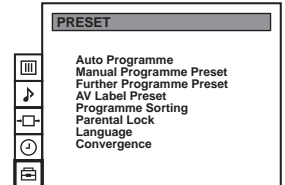
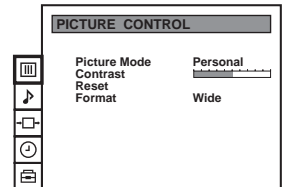

 Whenever the equipment with the labeled input is selected for use, the name appears for a few seconds on the screen.

# Optimum Viewing Area

**i** For the best picture quality, try to position the projection TV so that you can view the screen from within the areas shown below.

Horizontal viewing area

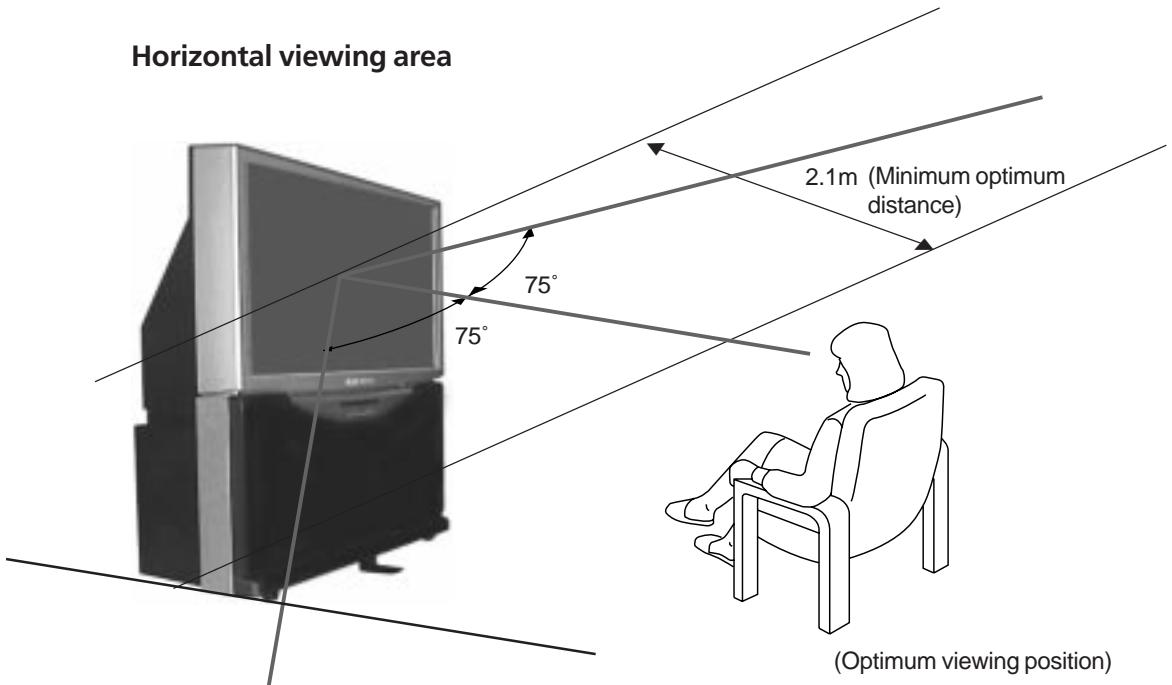

Vertical viewing area

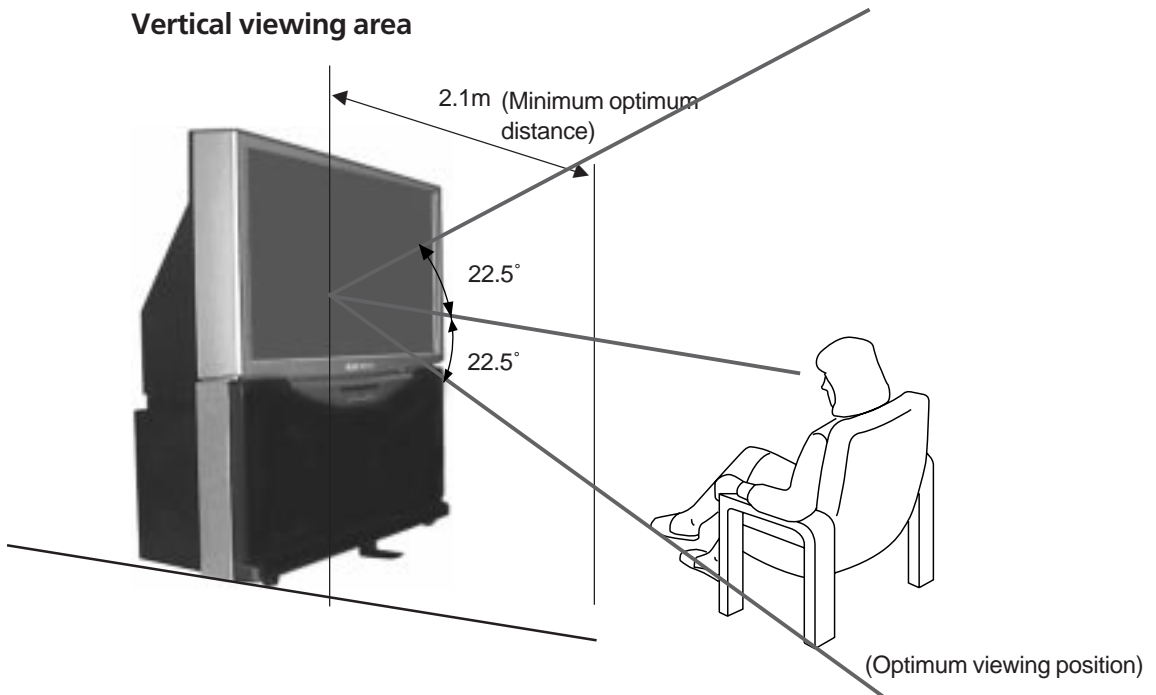

# On Screen display Menus Guide

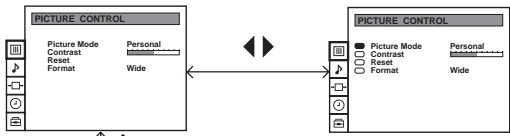

(For different adjustments, please refer to the section "Adjusting the Picture")

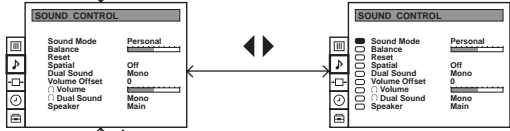

(For different adjustments, please refer to the section "Adjusting the Sound")

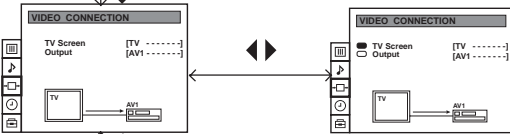

(For more details, please refer to the section "Selecting the output source for the Euro AV connectors")



(For more details, please refer to the section "Using the Sleep Timer")

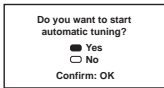
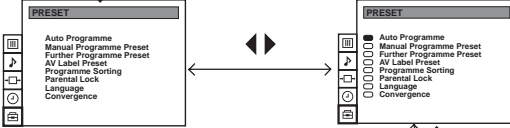

(For more details, please refer to the section "Automatically Tuning the TV using the Remote Control")

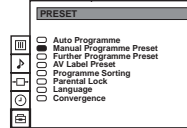

PROG	SYS	CHAN	LABEL
0	B/G	C 40	MV-CH
1	B/G	C 41	TVE-1
2	B/G	C 31	TVE-2
3	B/G	C 34	ANT-3
4	B/G	C 27	TELE 5
5	B/G	C 47	C PLUS
6	B/G	C 44	.....
7	B/G	C 23	.....
8	B/G	C 35	CNN-
9	B/G	C 28	BBC-W

(For more details, please refer to the section "Manually Tuning the TV")

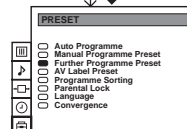

PROG	AFT	DECODER
0	On	Off
1	On	Off
2	On	Off
3	On	Off
4	On	AV2
5	On	Off
6	On	Off
7	On	Off
8	On	Off
9	On	Off

(For more details, please refer to the section "Using the Further Programme Preset function")

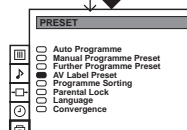

INPUT	LABEL
AV1	.....
RGB	.....
AV2	.....
Y2	.....
AV3	.....

(For more details, please refer to the section "Using the AV Label Preset function")

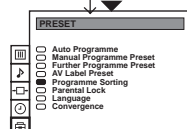

PROG	SYS	CHAN	LABEL
0	B/G	C 28	BBC-W
1	B/G	C 40	MV-CH
2	B/G	C 41	TVE-1
3	B/G	C 31	TVE-2
4	B/G	C 34	ANT-3
5	B/G	C 27	TELE 5
6	B/G	C 47	C PLUS
7	B/G	C 44	.....
8	B/G	C 23	.....
9	B/G	C 35	CNN-

(For more details, please refer to the section "Changing the Programme Order of the TV channels")

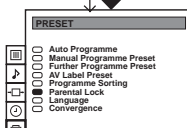

PROG	SYS	CHAN	LABEL
0	B/G	C 40	MV-CH
1	B/G	C 41	TVE-1
2	B/G	C 31	TVE-2
3	B/G	C 34	ANT-3
4	B/G	C 27	TELE 5
5	B/G	C 47	C PLUS
6	B/G	C 44	.....
7	B/G	C 23	.....
8	B/G	C 35	CNN-
9	B/G	C 28	.....

(For more details, please refer to the section "Locking Programmes").

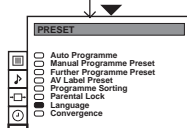

<input checked="" type="checkbox"/>	English
<input type="checkbox"/>	Deutsch
<input type="checkbox"/>	Français
<input type="checkbox"/>	Italiano
<input type="checkbox"/>	Nederlands
<input type="checkbox"/>	Polski
<input type="checkbox"/>	Český
<input type="checkbox"/>	Magyar
<input type="checkbox"/>	Ελληνικά

(For more details, please refer to the section "Selecting Language")

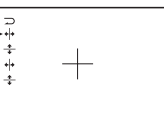
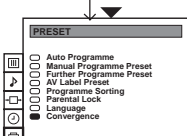

(For more details, please refer to the section "Adjusting Colour Registration (Convergence)").



# Specifications

### TV system

B/G/H, D/K

### Colour system

PAL, SECAM

NTSC 3.58, 4.43 (only Video In)

### Channel coverage

VHF: E2-E12

UHF: E21-E69

CATV: S1-S20

HYPER: S21-S41







D/K: R1-R12, R21-R69

### Projected picture size





41 inches

Approx. 103 cm measured diagonally

### Rear Terminals

-  Centre speaker input terminals (2 terminals)
-  (L,R) audio outputs (phono jacks)
-  21-pin Euro connector (CENELEC standard) including audio/video input, RGB input, TV audio/video output
-  2 21-pin Euro connector (CENELEC standard) including audio/video input, S video input, selectable audio/video output
-  3 21-pin Euro connector (CENELEC standard) including audio/video input, selectable audio/video output (selectable the same output source as  2 connector)

### Front Terminals

-  2 video input - phono jack
-  2 audio inputs - phono jacks
-  2 S video input - 4 pin DIN
-  Headphones jack - minijack stereo

### Sound output

2 x 30 W (music power)

2 x 15 W (RMS)

### Centre SP input

30 W (RMS) (using as the centre speaker)

### Power consumption

145 W

### Standby Power consumption

0.7 W

### Dimensions (w x h x d)

Approx. 1020 x 1115 x 417 mm

### Weight

Approx. 53 kg

### Accessories supplied

1 Remote Control (RM-892)

2 Batteries (IEC designated)

1 Safety foot

### Other features

Digital Comb filter (High resolution)

TELETEXT, Fastext, TOPtext

NICAM

Sleep Timer

Smartlink











Design and specifications are subject to change without notice.

Ecological Paper - Totally Chlorine Free



# Troubleshooting

 Here are some simple solutions to the problems which may affect the picture and sound.

Problem	Solution
No picture (screen is dark), no sound	<ul style="list-style-type: none"> <li>• Plug the projection TV in.</li> <li>• Press the  button on the front of the projection TV.</li> <li>• If the  indicator is on, press <b>TV I/</b> button or a programme number button on the remote control.</li> <li>• Check the aerial connection.</li> <li>• Check that the selected video source is on.</li> <li>• Turn the projection TV off for 3 or 4 seconds and then turn it on again using the  button on the front of the projection TV.</li> </ul>
Poor or no picture (screen is dark), but good sound	<ul style="list-style-type: none"> <li>• Using the MENU system, select the Picture Adjustment display. Adjust the brightness, picture and colour balance levels.</li> <li>• From the Picture Adjustment display select <b>Reset</b> to return to the factory settings.</li> </ul>
Poor picture quality when watching a RGB video source.	<ul style="list-style-type: none"> <li>• Press the  button repeatedly on the remote control until the RGB symbol  is displayed on the screen.</li> </ul>
Good picture, no sound	<ul style="list-style-type: none"> <li>• Press the  +/- button on the remote control.</li> <li>• If  is displayed on the screen, press the  button on the remote control.</li> <li>• Check that "Main" speaker is selected on the SOUND CONTROL menu.</li> </ul>
No colour on colour programmes	<ul style="list-style-type: none"> <li>• Using the MENU system, select the Picture Adjustment display. Adjust the colour balance.</li> <li>• From the Picture Adjustment display select <b>Reset</b> to return to the factory settings.</li> </ul>
Distorted picture when changing programmes or selecting teletext	<ul style="list-style-type: none"> <li>• Turn off any equipment connected to the 21 pin Euro connector on the rear of the TV.</li> </ul>
Noisy picture when viewing TV channel	<ul style="list-style-type: none"> <li>• Adjust Fine Tuning (AFT) to obtain better picture reception. For details, please refer to the section "Using the Further Programme Preset function"</li> </ul>
Remote control does not function	<ul style="list-style-type: none"> <li>• Replace the batteries.</li> </ul>
The standby indicator  on the TV flashes.	<ul style="list-style-type: none"> <li>• Contact your nearest Sony service centre.</li> </ul>



- If you continue to have these problems, have your TV serviced by qualified personnel.
- NEVER open the casing yourself.

# **WIDE**

# ***Rückprojektions-***

# ***Fernseher***







---

**Bedienungsanleitung** **DE**

Wir gratulieren Ihnen zum Kauf Ihres Sony Rückprojektions-Fernseher.

Lesen Sie bitte vor der Inbetriebnahme des Gerätes diese Anleitung sorgfältig durch und bewahren Sie sie gut auf.

## Über diese Bedienungsanleitung

- Verwenden Sie den Teil Inbetriebnahme beim Aufstellen und um sich mit den Grundfunktionen des Gerätes vertraut zu machen.
- Verwenden Sie den Teil Zusatzfunktionen, falls Sie die Sonder- und Zusatzfunktionen des Gerätes interessieren.
- In der Anleitung verwendete Symbole:
  -  Mögliche Gefahren
  -  Wichtiger Hinweis
  -  Information zu einer Funktion
  - 1, 2 ... Eine Aufzählung von Bedienschritten
  -  Farblich hervorgehobene Tasten auf der Fernbedienung beziehen sich auf die zu drückenden Tasten, um eine Bedienfolge auszuführen.
  -  Resultat einer Bedienung.
  -  Text geht auf der nächsten Seite weiter.

# Zu Ihrer Sicherheit



## Sicherheitshinweis

Rückprojektions-Fernseher arbeiten mit sehr hohen Spannungen. Um ein Feuer oder einen elektrischen Schlag zu vermeiden, sollten Sie unbedingt die folgenden Sicherheitshinweise beachten.



### Allgemeine Hinweise

- Dieses Fernsehgerät ist zum Empfang und der Wiedergabe von Audio- und Videosignalen bestimmt. Jegliche andere Verwendung des Gerätes ist nicht erlaubt.
- Setzen Sie das Gerät keinesfalls Regen oder sonstiger Feuchtigkeit aus.
- Öffnen Sie nie selbst die Rückwand des Gerätes.
- Lassen Sie Reparaturen ausschließlich von Fachpersonal ausführen!



### Zur sicheren Installation

- Stellen Sie das Gerät nicht an einem heißen, feuchten oder übermäßig staubigen Platz auf.
- Decken Sie die Lüftungsschlitze des Gerätes nicht ab. Lassen Sie zur Belüftung mindestens 10 cm um das Gerät frei (z.B. in einer Regalwand).
- Setzen Sie das Gerät keinen starken Erschütterungen aus.
- Stellen Sie das Gerät nur auf einen stabilen TV-Stand, der für das Gewicht und die Abmessungen des Gerätes ausgelegt ist.
- Um ein scharfes Bild zu erzielen, setzen Sie den Fernsehschirm nicht direkter Beleuchtung oder direktem Sonnenlicht aus. Verwenden Sie, falls möglich, von der Decke nach unten gerichtete Spotbeleuchtung.
- Wird das Rückprojektions-Fernseher direkt von einem kalten in einen warmen Raum gebracht oder ändert sich die Raumtemperatur sehr plötzlich, kann das Bild unscharf sein oder in einigen Bereichen wenig Farbe aufweisen. Dies ist darauf zurückzuführen, daß sich Feuchtigkeit auf den Spiegeln oder Linsen im Inneren des Rückprojektions-Fernseher niedergeschlagen hat. Lassen Sie die Feuchtigkeit verdunsten, bevor Sie das Rückprojektions-Fernseher benutzen.



### Zum sicheren Betrieb

- Betreiben Sie das Gerät nur an 220 - 240 V AC, 50 Hz.
- Ziehen Sie sofort den Netzstecker, falls Flüssigkeiten oder Gegenstände in das Gehäuse gelangen. Lassen Sie das Gerät auf jeden Fall überprüfen!
- Schalten Sie das Gerät normalerweise mit dem Netzschalter ganz aus. Lassen Sie es nicht unnötig im Bereitschaftsbetrieb. Ziehen Sie den Netzstecker, falls Sie das Gerät längere Zeit nicht verwenden.
- Ziehen Sie beim Ausstecken immer am Stecker selbst, nicht am Kabel. Sie könnten ansonsten das Netzkabel beschädigen.
- Ziehen Sie bei einem Gewitter Netz- und Antennenkabel. Ansonsten kann das Gerät bei einem Einschlag beschädigt werden.
- Wird ein Standbild für längere Zeit dargestellt, z.B. bei Anschluß eines Videospiele oder eines Computers oder bei 4:3 Ausstrahlungen, so kann die Bildröhre beschädigt werden. Um dies zu vermeiden, sollten Sie bei diesen Anwendungen den Bildkontrast niedrig einstellen.



### Zur Wartung

- Reinigen Sie den Bildschirm mit einem weichen, feuchten Tuch. Verwenden Sie keine scharfen Reiniger. Ziehen Sie aus Sicherheitsgründen vor dem Reinigen den Netzstecker des Gerätes aus der Netzsteckdose.
- Langfristig können Staub- und Nikotinablagerungen zu einem Wärmestau im Gerät führen. Dies kann ein Sicherheitsrisiko sein und die Lebensdauer Ihres Rückprojektions-Fernseher verkürzen. Wie empfehlen deshalb, das Gerät alle 5 Jahre warten zu lassen.
- Berühren Sie den Fernsehschirm möglichst nicht, und achten Sie darauf, die Mattscheibe nicht mit scharfen Gegenständen zu zerkratzen.

Über diese Bedienungsanleitung .....	35
Zu Ihrer Sicherheit .....	36

**Als erstes**

**Auf einen Blick**

Überprüfen des mitgelieferten Zubehörs .....	38
Auf einen Blick - Tasten am Gerät .....	38
Auf einen Blick - Fernbedienung .....	39

**Erstmalige Inbetriebnahme**

**Schritt 1- Installation**

Einlegen der Batterien in die Fernbedienung .....	40
Stabilisierung des Rückprojektions-Fernsehers .....	40
Anschluß der Antenne .....	41
Einschalten des Fernsehgerätes .....	41

**Schritt 2 - Abspeicherung - Grundfunktionen**

Menüsprache wählen .....	42
Automatisches Abspeichern von Sendern mit der Fernbedienung .....	43
Ordnen der Programmspeicherplätze .....	44

**Weitere Funktionen**

**Abspeicherung - Zusatzfunktionen**

Einstellung der Farbwiedergabe (Konvergenz) .....	45
Automatisches Abspeichern von Sendern .....	46
Manuelles Abspeichern von Sendern .....	47
Funktion der "Zusatzfunktionen" .....	48
Die Kindersicherung .....	49
Überspringen von Programmspeicherplätzen .....	50
Eingeben eines Namens für einen Kanal .....	51

**Bedienung des Fernsehgerätes - Zusatzfunktionen**

Einstellen des Bildes .....	52
Einstellen des Bildschirmformats .....	53
Einstellen des Tons .....	54
Die automatische Abschaltfunktion .....	56

**Videotext**

Verwenden von Videotext .....	57
-------------------------------	----

**Anschlußmöglichkeiten**

Anschluß von anderen Geräten .....	58
Anschluß von anderen Geräten .....	59
"Smartlink" .....	60
Fernbedienen anderer Sony-Geräte .....	60
Wahl des Ausgangssignals der Eurobuchsen. ....	61
Die Funktion "AV-Benennung" .....	62

**Weitere Informationen**

Optimaler Sichtbereich .....	63
Das Menüsystem .....	64
Technische Daten .....	65
Fehlersuche .....	66

# Überprüfen des mitgelieferten Zubehörs



Eine Fernbedienung (RM-892)

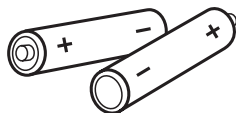

Zwei Batterien (R6)



Ein Stabilisator

# Auf einen Blick - Tasten am Gerät



Bereitschaftsanzeige

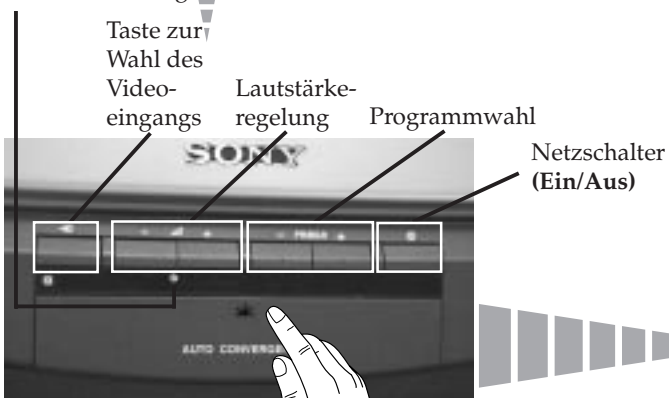

Tasten am Gerät: Zum Öffnen Markierung auf Abdeckung vorne am Gerät drücken.



S-Video-Eingangsbuchse

Cinchanlage, Cinchbuchse, Buchse

Kopfhörer-Taste zur automatischen Abspeicherung von Sendern

Taste für automatische Konvergenzeinstellung

# Auf einen Blick - Fernbedienung

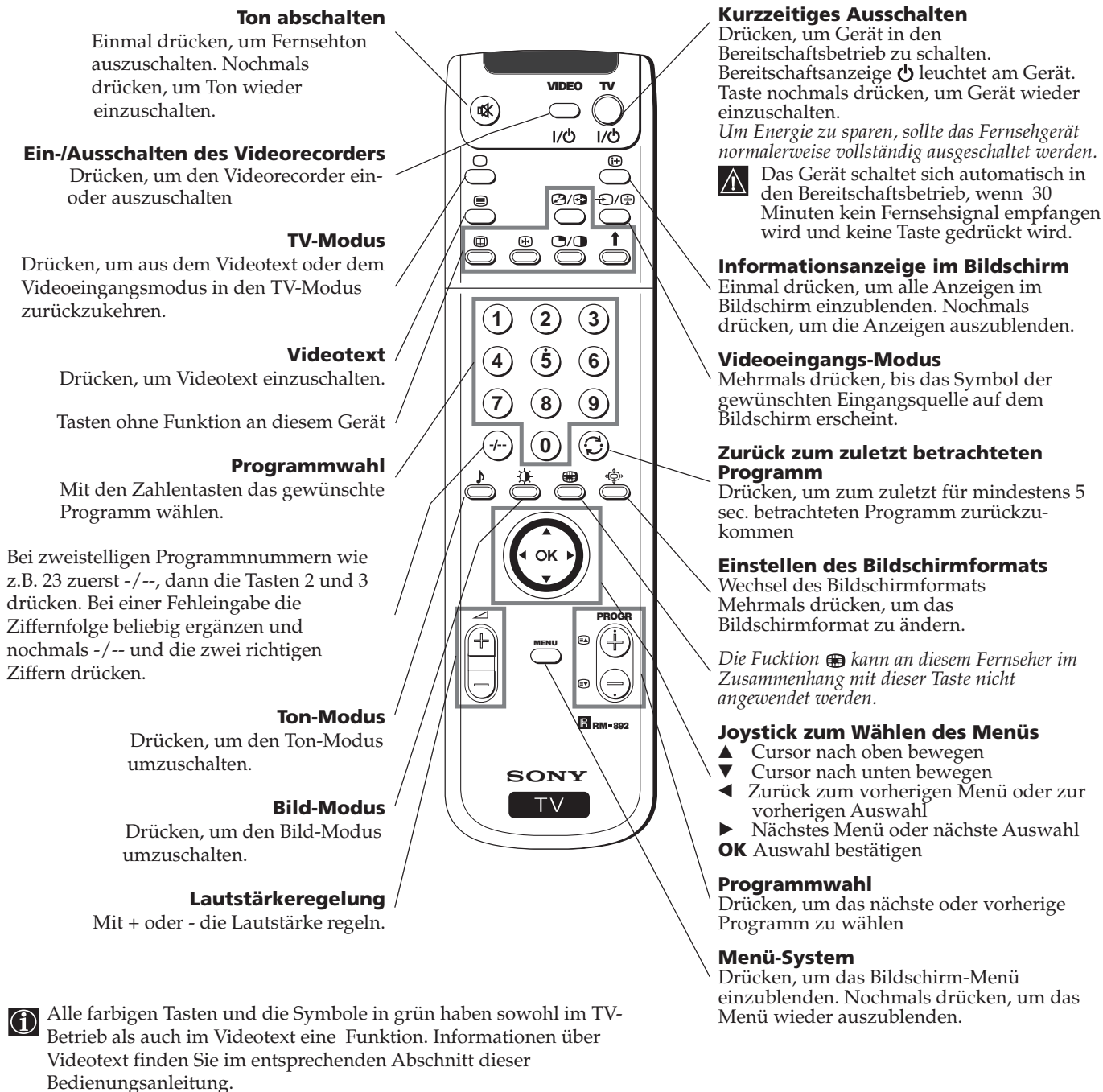
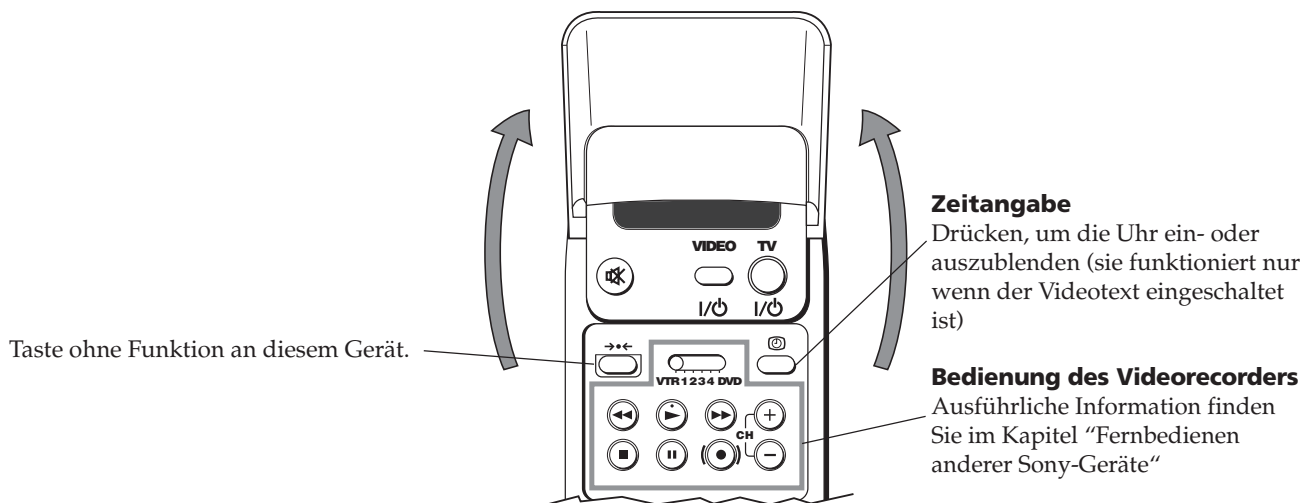

Alle farbigen Tasten und die Symbole in grün haben sowohl im TV-Betrieb als auch im Videotext eine Funktion. Informationen über Videotext finden Sie im entsprechenden Abschnitt dieser Bedienungsanleitung.

## Einlegen der Batterien in die Fernbedienung

-  Die mitgelieferten Batterien polaritätsrichtig einlegen.  
Entsorgen Sie die verbrauchten Batterien bitte umweltgerecht.

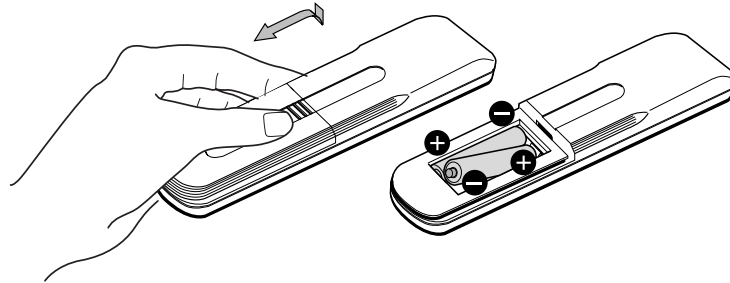

## Stabilisierung des Rückprojektions-Fernsehers

-  Als Sicherheitsmaßnahme können Sie den Rückprojektions-Fernseher mit dem gelieferten Stabilisator festigen.

Stecken Sie den Stabilisator in die Öffnung am Unterteil des Gerätes, wie es anschließend angegeben wird.

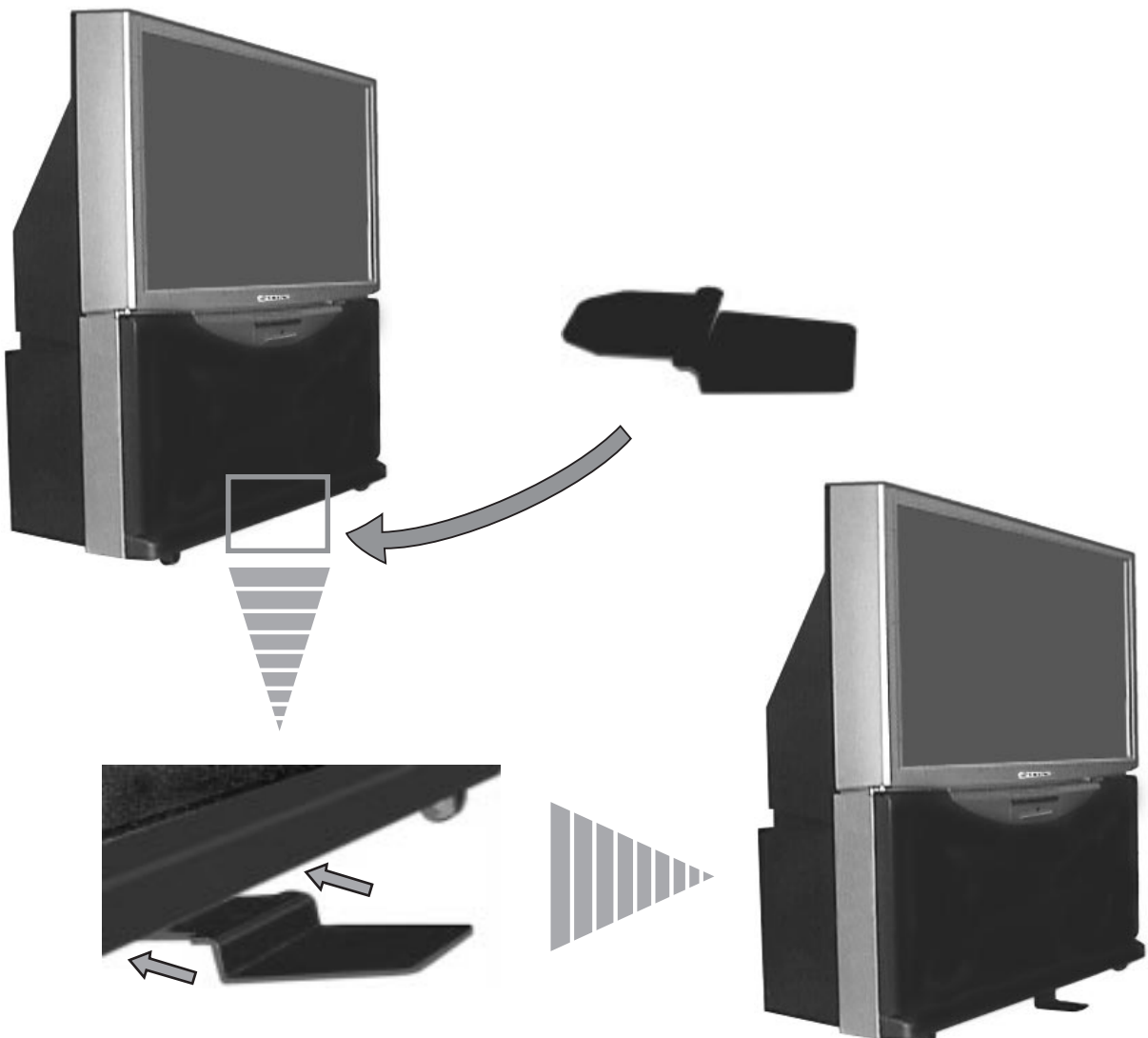



## Anschluß der Antenne

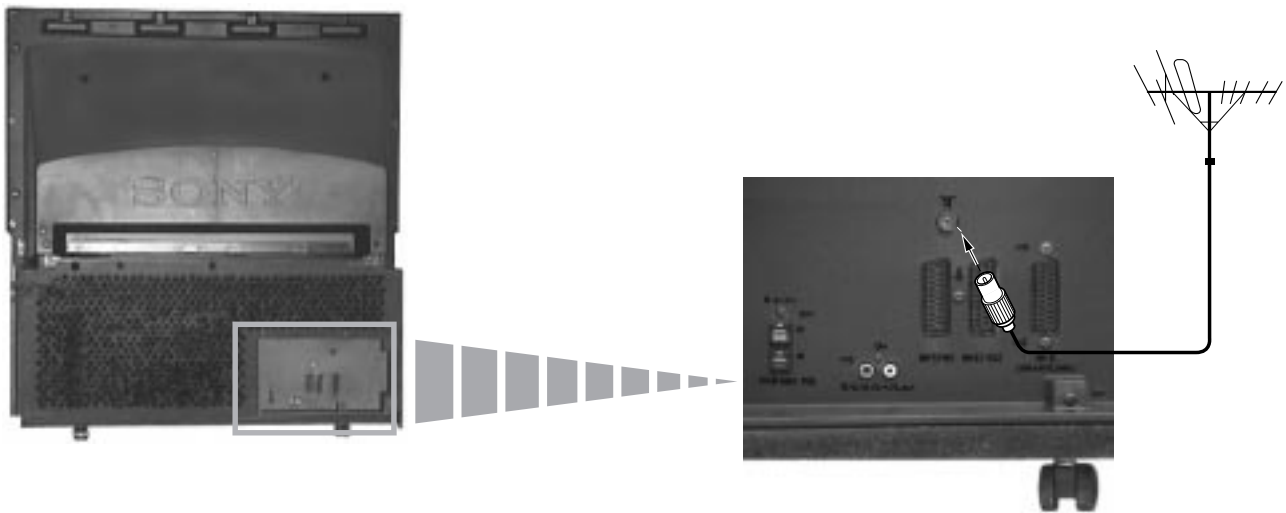

Ein Antennenkabel, das den einschlägigen Vorschriften entspricht, in die Antennenbuchse  einstecken.

## Einschalten des Rückprojektions-Fernseher

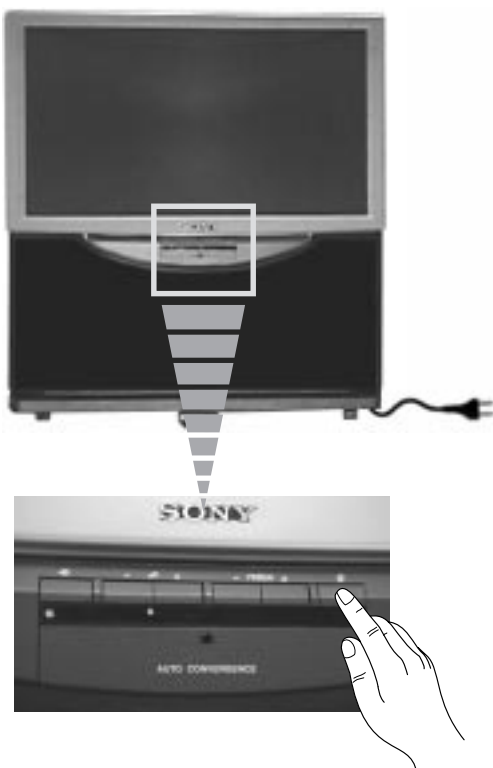



Das Gerät an das Netz anschließen (220-240 V. AC, 50 Hz).

Den Netzschalter  Ein/Aus am Gerät drücken.

# Menüsprache wählen

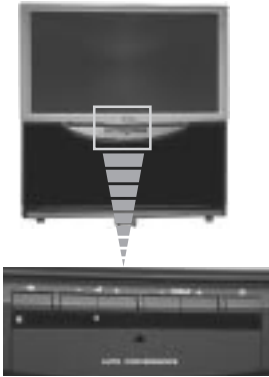
**i** Mit dieser Funktion können Sie die Sprache wählen, in der die Menübilder erscheinen sollen. Beim erstmaligen Einschalten des Gerätes erscheint das Menü LANGUAGE (SPRACHE) automatisch auf dem Bildschirm. Sollten Sie die Sprache zu einem späteren Zeitpunkt ändern wollen, das Menü Sprache im Menü  (SENDERABSPEICHERUNG) wählen und zu Schritt 2 gehen.



**1** Das Gerät mit dem Netzschalter  Ein/Aus einschalten. Nun erscheint beim erstmaligen Einschalten automatisch das Menü LANGUAGE (SPRACHE) auf dem Bildschirm.

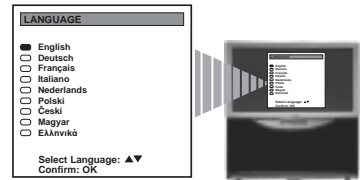

**2** Mit dem Joystick auf ▼ oder ▲ die gewünschte Sprache auswählen. Mit der OK-Taste bestätigen.



 Nun erscheint das Menü *Automatisch Abspeichern* in der gewählten Sprache.

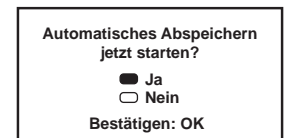

# Automatisches Abspeichern von Sendern mit der Fernbedienung

**i** Bevor Sie fernsehen können, müssen Sie Sender auf Programmspeicherplätze abspeichern. Mit den folgenden Schritten sucht und speichert Ihr Fernsehgerät automatisch alle zur Verfügung stehenden Sender. Nach Auswahl der gewünschten Sprache erscheint automatisch ein neues Menü auf dem Bildschirm, das Sie fragt, ob Sie jetzt automatisch abspeichern möchten. Wenn Sie jedoch das Menü zu einem späteren Zeitpunkt aufrufen möchten (z.B. nach einem Umzug), finden Sie das Menü Automatisch Abspeichern im Menü (SENDERABSPEICHERUNG). Sie können auch mit einem Tastendruck am Gerät selbst abspeichern. Siehe dazu «Automatisches Abspeichern von Sendern».



**1** Mit der **OK**-Taste auf der Fernbedienung **Ja** auswählen.  
Nun erscheint automatisch ein neues Menü auf dem Bildschirm, das Sie bittet, den Antennenanschluß zu überprüfen.

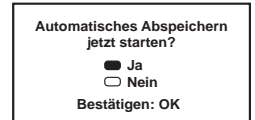

**2** Überprüfen Sie, ob die Antenne korrekt angeschlossen ist und bestätigen Sie mit der **OK**-Taste.

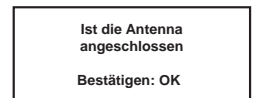

Der automatische Suchlauf startet nun und die Meldung "AUTOMATISCH ABSPEICHERN" blinkt während der Dauer des Suchlaufes.

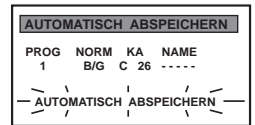

**!** Der Suchlauf kann mehrere Minuten dauern. Haben Sie Geduld und drücken Sie keine Taste während der Dauer der Feinabstimmung.

**👉** Sobald der Suchlauf beendet ist, erscheint das Menü *Programme ordnen* auf dem Bildschirm.

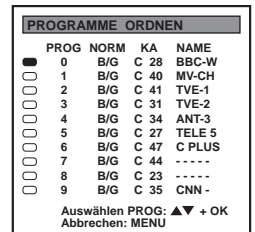

**Anmerkungen:**

- Sie können den Suchlauf mit der **MENU**-Taste unterbrechen.
- Falls Sie den Suchlauf mit der **MENU**-Taste unterbrochen haben, erscheint das Menü *Programme ordnen* nicht automatisch auf dem Bildschirm.



# Ordnen der Programmspeicherplätze

**i** Nachdem alle zur Verfügung stehenden Sender abgespeichert sind, erscheint automatisch ein neues Menü auf dem Bildschirm, in dem Sie die Reihenfolge der Sender ändern können.  
 Falls Sie die Reihenfolge zu einem späteren Zeitpunkt ändern möchten, finden Sie das Menü Programme Ordnen in dem Menü  (SENDERABSPEICHERUNG). Beginnen Sie dann bei Abschnitt b) dieses Kapitels.



## a) Sie möchten die Reihenfolge der Sender beibehalten

**1** Die MENU-Taste drücken, um in den normalen TV-Betrieb zurückzukehren.

 Ihr Gerät ist jetzt betriebsbereit.

PROGRAMME ORDNER				
PROG	NORM	KA	NAME	
0	B/G	C 28	BBC-W	
1	B/G	C 40	MV-CH	
2	B/G	C 41	TVE-1	
3	B/G	C 31	TVE-2	
4	B/G	C 34	ANT-3	
5	B/G	C 27	TELE 5	
6	B/G	C 47	C PLUS	
7	B/G	C 44	-----	
8	B/G	C 23	-----	
9	B/G	C 35	CNN -	

Auswählen PROG: ▲▼ + OK  
Abbrechen: MENU

## b) Sie möchten die Reihenfolge der Sender ändern

**1** Mit dem Joystick der Fernbedienung auf ▼ oder ▲ gehen, um die Programm- Nummer mit dem Kanal (Fernsehsender) auszuwählen, dessen Stellung geändert werden soll, und anschließend auf OK drücken.

**2** Mit dem Joystick auf ▼ oder ▲ gehen, um die neue Programmspeichernummer einzustellen, mit der der gewählte Kanal gespeichert werden soll, und anschließend auf OK drücken.

**i** Der gewählte Kanal stellt sich um auf den neuen Programmspeicherplatz, und die übrigen Kanäle werden entsprechend verschoben.

**3** Falls Sie weitere Sender ordnen möchten, die Schritte 1 und 2 wiederholen.

**4** Die MENU-Taste drücken, um in den normalen TV-Betrieb zurückzukehren.

 Ihr Gerät ist jetzt betriebsbereit.

PROGRAMME ORDNER				
PROG	NORM	KA	NAME	
0	B/G	C 28	BBC-W	
1	B/G	C 40	MV-CH	
2	B/G	C 41	TVE-1	
3	B/G	C 31	TVE-2	
4	B/G	C 34	ANT-3	
5	B/G	C 27	TELE 5	
6	B/G	C 47	C PLUS	
7	B/G	C 44	-----	
8	B/G	C 23	-----	
9	B/G	C 35	CNN -	

Auswählen PROG: ▲▼ + OK  
Abbrechen: MENU

PROGRAMME ORDNER				
PROG	NORM	KA	NAME	
0	B/G	C 40	MV-CH	
1	B/G	C 41	TVE-1	
2	B/G	C 31	TVE-2	
3	B/G	C 34	ANT-3	
4	B/G	C 27	TELE 5	
5	B/G	C 47	C PLUS	
6	B/G	C 44	-----	
7	B/G	C 23	-----	
8	B/G	C 35	CNN -	
9	B/G	C 28	BBC-W	

Position wählen: ▲▼  
Bestätigen: OK

# Einstellung der Farbwiedergabe (Konvergenz)

**i** Auf Grund des Erdmagnetismus kann das Bild verschwommen erscheinen, indem sich verschiedene Farben in den Bildumrissen mischen. In diesem Fall gehen Sie so vor, wie nachfolgend erläutert ist.

## Automatische Konvergenz der Linien in rot, grün und blau.

**1** Drücken Sie auf die Markierung  $\perp$  der vorderen Abdeckung des Rückprojektions-Fernsehers, um das vordere Bedienfeld zu öffnen.

**2** Drücken Sie auf die Taste des Rückprojektions-Fernsehers.

*Die etwa 30 Sekunden lange Funktion zur automatischen Konvergenz beginnt. Sobald das weiße Kreuz auf Ihrem Bildschirm verschwindet ist Ihr Gerät jetzt betriebsbereit.*

### Anmerkungen:

Die Funktion Automatische Konvergenz funktioniert nicht:

- wenn kein Eingangssignal anliegt
- wenn das Eingangssignal schwach ist
- wenn der Bildschirm Spotbestrahlung oder direktem Sonnenlicht ausgesetzt ist
- wenn Videotext verwendet wird

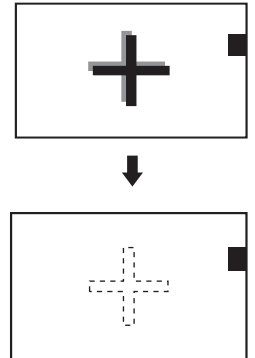
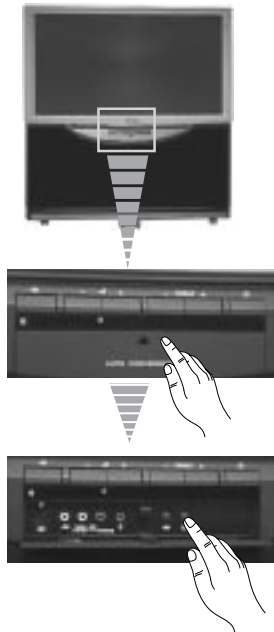

## Wenn Sie die Konvergenz genauer einstellen wollen

**1** MENU drücken, um das Menü einzublenden.

**2** Mit dem Joystick auf  $\blacktriangledown$  gehen, um das Symbol aufzurufen, und anschließend auf  $\blacktriangleright$  gehen, zur Einblendung des Menüs **SENDERABSPEICHERUNG**.

**3** Mit dem Joystick auf  $\blacktriangledown$  oder  $\blacktriangle$  gehen, zur Konvergenzeinstellung und anschließend auf  $\blacktriangleright$  gehen.

**4** Mit dem Joystick auf  $\blacktriangledown$  oder  $\blacktriangle$  gehen, um die "Linie" (vertikale und horizontale Linien in rot und blau), die eingestellt werden soll, auszuwählen:

- $\leftrightarrow$  : rote vertikale Linie (Einstellung links/rechts)
- $\updownarrow$  : rote horizontale Linie (Einstellung oben/unten)
- $\leftrightarrow$  : blaue vertikale Linie (Einstellung links/rechts)
- $\updownarrow$  : blaue horizontale Linie (Einstellung oben/unten)

Drücken auf **OK**.

**5** Mit dem Joystick mehrmals auf  $\blacktriangledown$ ,  $\blacktriangle$ ,  $\blacktriangleleft$  oder  $\blacktriangleright$  gehen, um die gewählte Linie mit der grünen Linie in der Mitte abzustimmen. Zum Bestätigen auf **OK** drücken.

**6** Die Schritte 4 und 5 wiederholen, um die anderen Linien so einzustellen, dass die Linien sich zu einem weißen Kreuz überschneiden.

**7** Die **MENÜ**-Taste drücken, um in den normalen TV-Betrieb zurückzukehren.

*Ihr Gerät ist jetzt betriebsbereit.*

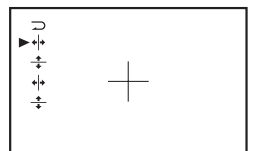
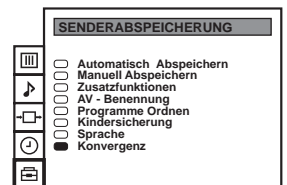
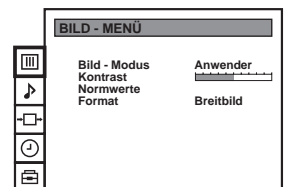

# Automatisches Abspeichern von Sendern

**i** Als Alternative zum automatischen Abspeichern mit der Fernbedienung können Sie auch mit nur einem Tastendruck am Gerät und der OK-Taste auf der Fernbedienung alle zur Verfügung stehenden Sender automatisch abspeichern lassen.

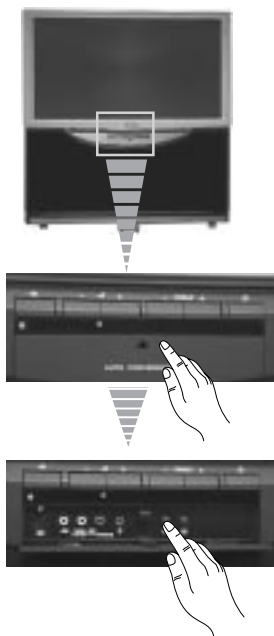

**1** Drücken Sie die Markierung  vorne am Gerät, um die Abdeckung des Bedienteils zu öffnen.

**2** Die Taste  so lange gedrückt halten, bis automatisch ein neues Menü auf dem Bildschirm erscheint, das Sie bittet, den Antennenanschluß zu überprüfen.

Ist die Antenna  
angeschlossen  
Bestätigen: OK

**3** Überprüfen Sie, ob die Antenne korrekt angeschlossen ist und bestätigen Sie mit der **OK**-Taste auf der Fernbedienung.

Ist die Antenna  
angeschlossen  
Bestätigen: OK

Der automatische Suchlauf startet nun und die Meldung "AUTOMATISCH ABSPEICHERN" blinkt während der Dauer des Suchlaufes.

AUTOMATISCH ABSPEICHERN  
PROG NORM KA NAME  
1 B/G C 26 ----  
AUTOMATISCH ABSPEICHERN

**⚠** Der Suchlauf kann mehrere Minuten dauern. Haben Sie Geduld und drücken Sie keine Taste während der Dauer der Feinabstimmung.

**👉** Sobald der Suchlauf beendet ist, erscheint das Menü Programme ordnen auf dem Bildschirm.

- Möchten sie die Reihenfolge der Sender beibehalten, drücken Sie die **MENU**-Taste um in den normalen TV-Betrieb zurückzukehren.
- Möchten sie die Reihenfolge der sender ändern, beginnen Sie dann bei im Kapitel "Ordnen der Programmspeicherplätze", Abschnitt b).

**Anmerkungen:** Sie können den Suchlauf mit der **MENU**-Taste unterbrechen.



# Manuelles Abspeichern von Sendern

**i** Verwenden Sie diese Funktion um einen Sender nach dem anderen in der gewünschten Programmreihe einzustellen, sowie die Kanäle (Fernsehsender) oder einen Anschluß eines Videorecorders.



**1** MENU drücken, um das Menü einzublenden.

**2** Mit dem Joystick auf ▼ gehen, um das Symbol  aufzurufen, und anschließend drücken Sie auf ►, um das Menü SENDERABSPEICHERUNG aufzurufen.

**3** Mit dem Joystick auf ▼ oder ▲ gehen, um Manuell Abspeichern aufzurufen, und anschließend gehen Sie auf ►.

**4** Mit dem Joystick auf ▼ oder ▲ gehen, um die Programmnummer (Position) zu wählen unter der Sie einen Kanal (Fernsehsender) abspeichern wollen, und anschließend gehen Sie auf ►, um die Spalte NORM aufzurufen.

**5** Mit dem Joystick auf ▼ oder ▲ gehen, um das Fernsehübertragungs-System abzuspeichern (B/G für die westeuropäischen Länder oder D/K für die osteuropäischen Länder) oder ein Eingangssignal eines Videorecorders (AV1, AV2...) und, anschließend, gehen Sie auf ►, um die Spalte KA aufzurufen.

**6** Mit dem Joystick auf ▼ oder ▲ gehen, um den Kanaltyp abzuspeichern ("C" für Kanäle auf dem Landwege oder "S" für Kabelkanäle) und, anschließend, gehen Sie auf ►.

**7** Drücken Sie die Nummerntasten, um direkt die Nummer des Kanals des Fernsehsenders einzugeben, oder mit dem Joystick auf ▼ oder ▲ gehen, um den nächsten verfügbaren Kanal zu suchen. Wenn Sie diesen Kanal nicht abspeichern wollen, gehen Sie mit dem Joystick auf ▼ oder ▲, um einen anderen Kanal zu suchen.

**8** Wenn das der Kanal ist, den Sie abspeichern wollen, drücken Sie auf OK.

**9** Wiederholen Sie die Schritte 4 bis 8, um weitere Kanäle einzustellen und abzuspeichern.

**10** Die MENU-Taste drücken, um in den normalen TV-Betrieb zurückzukehren.

 Ihr Gerät ist jetzt betriebsbereit

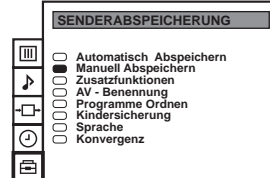
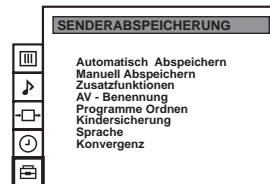
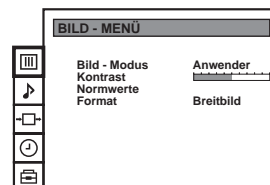

MANUELL ABSPEICHERN				
PROG	NORM	KA	NAME	
0	B/G	C 40	MV-CH	
1	B/G	C 41	TVE-1	
2	B/G	C 31	TVE-2	
3	B/G	C 34	ANT-3	
4	B/G	C 27	TELE 5	
5	B/G	C 47	C PLUS	
6	B/G	C 44	----	
7	B/G	C 23	----	
8	B/G	C 35	CNN -	
9	B/G	C 28	BBC-W	

MANUELL ABSPEICHERN				
PROG	NORM	KA	NAME	
0	B/G	C 40	MV-CH	
1	B/G	C 41	TVE-1	
2	B/G	C 31	TVE-2	
3	B/G	C 34	ANT-3	
4	B/G	C 27	TELE 5	
5	B/G	C 47	C PLUS	
6	B/G	C 44	----	
7	B/G	C 23	----	
8	B/G	C 35	CNN -	
9	B/G	C 28	BBC-W	

MANUELL ABSPEICHERN				
PROG	NORM	KA	NAME	
0	B/G	C 40	MV-CH	
1	B/G	C 41	TVE-1	
2	B/G	C 31	TVE-2	
3	B/G	C 34	ANT-3	
4	B/G	C 27	TELE 5	
5	B/G	C 47	C PLUS	
6	B/G	C 44	----	
7	B/G	C 23	----	
8	B/G	C 35	CNN -	
9	B/G	C 28	BBC-W	

MANUELL ABSPEICHERN				
PROG	NORM	KA	NAME	
0	B/G	C 40	MV-CH	
1	B/G	C 41	TVE-1	
2	B/G	C 31	TVE-2	
3	B/G	C 34	ANT-3	
4	B/G	C 27	TELE 5	
5	B/G	C 47	C PLUS	
6	B/G	C 44	----	
7	B/G	C 23	----	
8	B/G	C 35	CNN -	
9	B/G	C 28	BBC-W	





# Funktion der "Zusatzfunktionen"

- i** Mit dieser Funktion können Sie:
- das Fernsehgerät außerdem manuell feineinstellen, um einen besseren Bildempfang zu erzielen, wenn das Bild verzerrt ist, auch wenn normalerweise die automatische Feinabstimmung (AFT) eingeschaltet ist, oder
  - den AV3-Ausgang voreinstellen für die Programmpositionen von Kanälen mit verschlüsselten Signalen, wie z. B. von einem Pay-TV-Decoder. Auf diese Weise kann ein angeschlossener Videorecorder das unverschlüsselte Signal aufnehmen.

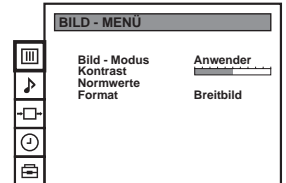

**1** MENU drücken, um das Menü einzublenden.



**2** Mit dem Joystick auf ► gehen, um das Symbol  zu wählen, und anschließend gehen Sie auf ► und wechseln in das Menü **SENDERABSPEICHERUNG**.

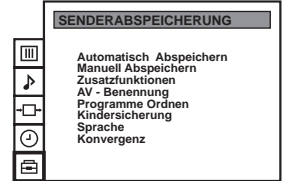

**3** Mit dem Joystick auf ▼ oder ▲ gehen, um die Option Zusatzfunktionen auszuwählen, und anschließend gehen Sie auf ►.

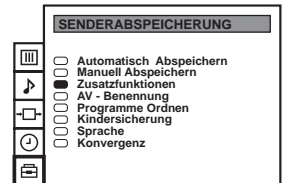

**4** Mit dem Joystick auf ▼ oder ▲ gehen, um die entsprechende Programmnummer auszuwählen, und anschließend gehen Sie so oft auf ►, bis zum Auswählen von:

ZUSATZFUNKTIONEN		
PROG	AFT	DEKODER
0	Ein	Aus
1	Ein	Aus
2	Ein	AV1
3	Ein	Aus
4	Ein	AV2
5	Ein	Aus
6	Ein	Aus
7	Ein	Aus
8	Ein	Aus
9	Ein	Aus

- AFT, oder
- DEKODER

Die Farbe der ausgewählten Option wechselt.

**5** a) AFT

Mit dem Joystick auf ▼ oder ▲ gehen, um die Kanalnummer auf -15 und +15 feineinstellen, und anschließend bestätigen mit der Taste OK.

Gehen Sie vor wie in Schritt 4 und 5a) erläutert, wenn Sie weitere Kanäle feineinstellen wollen.

ZUSATZFUNKTIONEN		
PROG	AFT	DEKODER
0	Ein	Aus
1	Ein	Aus
2	Ein	Aus
3	Ein	Aus
4	Ein	Aus
5	Ein	Aus
6	Ein	Aus
7	Ein	Aus
8	Ein	Aus
9	Ein	Aus

b) DEKODER

Mit dem Joystick auf ▼ oder ▲ gehen, um AV3 auszuwählen und anschließend bestätigen Sie mit der Taste OK.

**i** Sie können nun einen Decoder an die Eurobuchse  an der Rückseite des Rückprojektions-Fernsehers anschließen, und das Bild von diesem Decoder erscheint unter dieser Programmnummer.

Gehen Sie vor, wie unter Schritt 4 und 5b) erläutert, um den AV3-Ausgang für weitere Programmpositionen voreinzustellen.

ZUSATZFUNKTIONEN		
PROG	AFT	DEKODER
0	Ein	AV3
1	Ein	Aus
2	Ein	Aus
3	Ein	Aus
4	Ein	Aus
5	Ein	Aus
6	Ein	Aus
7	Ein	Aus
8	Ein	Aus
9	Ein	Aus

**6** Die MENU-Taste drücken, um in den normalen TV-Betrieb zurückzukehren.

 Ihr Gerät ist jetzt betriebsbereit.



# Die Kindersicherung

**i** Mit dieser Funktion können Sie verhindern, dass unerwünschte Sendungen auf dem Fernsehbildschirm angezeigt werden.





**1** MENU drücken, um das Menü einzublenden.

**2** Mit dem Joystick auf ▼ gehen, um das Symbol  auszuwählen, und anschließend gehen Sie auf ►, um in das Menü **SENDERABSPEICHERUNG** zu wechseln.



**3** Mit dem Joystick auf ▼ oder ▲ gehen, um **Kindersicherung** auszuwählen und anschließend gehen Sie auf ►.

**4** Mit dem Joystick auf ▼ oder ▲ gehen, um die Programmnummer des Kanals auszuwählen, den Sie sperren wollen, und anschließend bestätigen Sie mit **OK**.

**i** Das Symbol  erscheint vor der Programmposition, um anzuzeigen, dass dieses Programm gesperrt ist. Wenn Sie die Sperre des Kanals wieder aufheben wollen, drücken Sie erneut die Taste **OK**. Das Symbol  wird ausgeblendet.

**5** Gehen Sie wie in Schritt 4 erläutert vor, wenn Sie weitere Kanäle sperren wollen.

**6** Die **MENU**-Taste drücken, um in den normalen TV-Betrieb zurückzukehren.

 Wenn Sie eine Programmnummer auswählen, die gesperrt ist, erscheint der Bildschirm in schwarz mit dem Symbol .

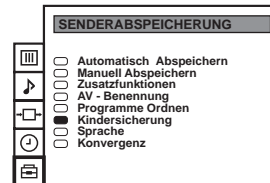
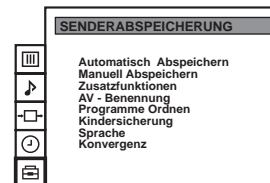
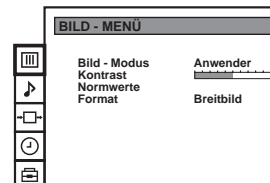

KINDERSICHERUNG			
PROG	NORM	KA	NAME
<input type="checkbox"/>	0	B/G	C 40 MV-CH
<input type="checkbox"/>	1	B/G	C 41 TVE-1
<input type="checkbox"/>	2	B/G	C 31 TVE-2
<input type="checkbox"/>	3	B/G	C 34 ANT-3
<input type="checkbox"/>	4	B/G	C 27 TELE 5
<input type="checkbox"/>	5	B/G	C 47 C PLUS
<input type="checkbox"/>	6	B/G	C 44 -----
<input type="checkbox"/>	7	B/G	C 23 -----
<input type="checkbox"/>	8	B/G	C 35 CNN -
<input checked="" type="checkbox"/>	9	B/G	C 28 -----

# Überspringen von Programmspeicherplätzen

**i** Mit dieser Funktion können Sie nicht benötigte Programmspeicherplätze überspringen, wenn Sie die Tasten **PROGR +/-** benutzen. Wenn Sie zu einem späteren Zeitpunkt die übersprungene Programmnummer zurückgewinnen wollen, gehen Sie wie anschließend erläutert vor, aber wählen Sie das richtige TV-System aus (B/G oder D/K), anstatt "----" bei Schritt Nr. 5



**1** MENU drücken, um das Menü einzublenden.

**2** Mit dem Joystick auf ▼ gehen, um das Symbol  auszuwählen, und anschließend auf gehen ►, um das Menü **SENDERABSPEICHERUNG** aufzurufen.

**3** Mit dem Joystick auf ▼ oder ▲ gehen, um die Option **Manuell Abspeichern** auszuwählen und anschließend auf ► gehen.

**4** Mit dem Joystick auf ▼ gehen oder auf ▲, um die Programmposition auszuwählen, die übersprungen werden soll, und anschließend wechseln Sie auf ►, um in die Spalte **NORM** zu gelangen.

**5** Mit dem Joystick auf ▼ gehen, um "----" auszuwählen und anschließend mit der Taste **OK** bestätigen.

**6** Gehen Sie vor, wie in Schritt 4 und 5 erläutert, wenn Sie weitere Programmpositionen auslassen wollen.

**7** Die **MENU**-Taste drücken, um in den normalen TV-Betrieb zurückzukehren.

 Wenn Sie mit der Taste **PROGR +/-** einen Kanal (Fernsehsender) auswählen erscheint dieser nicht. Dieser Kanal kann jedoch gewählt werden durch Drücken der entsprechenden Programmnummer auf den Nummerntasten.

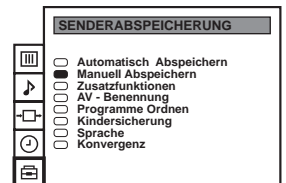
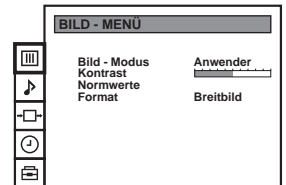

MANUELL ABSPEICHERN			
PROG	NORM	KA	NAME
0	B/G	C 40	MV-CH
1	B/G	C 41	TVE-1
2	B/G	C 31	TVE-2
3	B/G	C 34	ANT-3
4	B/G	C 27	TELE 5
5	B/G	C 47	C PLUS
6	B/G	C 44	----
7	B/G	C 23	----
8	B/G	C 35	CNN -
9	B/G	C 28	BBC-W

MANUELL ABSPEICHERN			
PROG	NORM	KA	NAME
0	B/G	C 40	MV-CH
1	B/G	C 41	TVE-1
2	B/G	C 31	TVE-2
3	B/G	C 34	ANT-3
4	B/G	C 27	TELE 5
5	B/G	C 47	C PLUS
6	B/G	C 44	----
7	B/G	C 23	----
8	B/G	C 35	CNN -
9	B/G	C 28	BBC-W

# Eingeben eines Namens für einen Kanal

**i** Die Namen der Kanäle werden in der Regel automatisch vom Videotext übernommen, falls vorhanden. Sie können aber auch einen Namen für einen Kanal oder eine Videoeingangsquelle eingeben und dafür bis zu fünf Zeichen (Buchstaben oder Zahlen) verwenden. Auf diese Weise können Sie auf einfache Weise den Kanal (Fernsehsender) oder die Videoquelle identifizieren, die auf dem Bildschirm erscheint.



**1** MENU drücken, um das Menü einzublenden.

**2** Mit dem Joystick auf ▼ gehen, um das Symbol  auszuwählen und anschließend auf ► gehen, um das Menü SENDERABSPEICHERUNG aufzurufen.

**3** Mit dem Joystick auf ▼ oder ▲ gehen, um die Option **Manuell Abspeichern** auszuwählen und anschließend auf ► gehen.

**4** Mit dem Joystick auf ▼ oder ▲ gehen, um den Kanal auszuwählen, für den Sie einen Namen eingeben wollen.

**5** Mit dem Joystick so oft auf ► gehen bis die erste Stelle der Spalte NAME hervorgehoben ist.

**6** Mit dem Joystick auf ▼ oder ▲ gehen, um einen Buchstaben oder eine Zahl auszuwählen (wählen Sie "-" bei einem Leerzeichen) und anschließend gehen Sie auf ►, um diese Auswahl zu bestätigen. Wählen Sie die restlichen vier Zeichen genauso aus.

**7** Wenn Sie alle Zeichen eingegeben haben, drücken Sie die Taste OK.

**8** Gehen Sie wie in Schritt 4 bis 7 erläutert vor, wenn Sie Namen für weitere Kanäle eingeben wollen.

**9** Die MENU-Taste drücken, um in den normalen TV-Betrieb zurückzukehren.

 Wenn Sie einen Kanal mit eingegebenem Namen auswählen, erscheint der Name einige Sekunden lang auf dem Bildschirm.

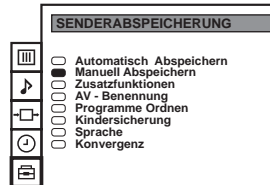
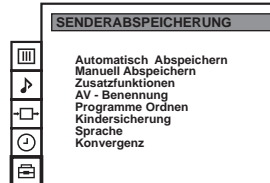
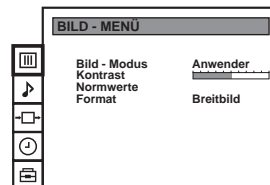

MANUELL ABSPEICHERN				
PROG	NORM	KA	NAME	
0	B/G	C 40	----	----
1	B/G	C 41	----	----
2	B/G	C 31	----	----
3	B/G	C 34	----	----
4	B/G	C 27	----	----
5	B/G	C 47	----	----
6	B/G	C 44	----	----
7	B/G	C 23	----	----
8	B/G	C 35	----	----
9	B/G	C 28	----	----

MANUELL ABSPEICHERN				
PROG	NORM	KA	NAME	
0	B/G	C 40	----	----
1	B/G	C 41	----	----
2	B/G	C 31	----	----
3	B/G	C 34	----	----
4	B/G	C 27	----	----
5	B/G	C 47	----	----
6	B/G	C 44	----	----
7	B/G	C 23	----	----
8	B/G	C 35	----	----
9	B/G	C 28	----	----

MANUELL ABSPEICHERN				
PROG	NORM	KA	NAME	
0	B/G	C 40	----	----
1	B/G	C 41	----	----
2	B/G	C 31	----	----
3	B/G	C 34	----	----
4	B/G	C 27	----	----
5	B/G	C 47	----	----
6	B/G	C 44	----	----
7	B/G	C 23	----	----
8	B/G	C 35	----	----
9	B/G	C 28	----	----

# Einstellen des Bildes

**i** Die Bildqualität ist zwar werkseitig eingestellt. Sie können sie aber Ihren Wünschen gemäß ändern.



- 1** MENU drücken, um das Menü einzublenden.
- 2** Mit dem Joystick auf **▶** gehen, zum Wechseln in das Menü **BILD-MENÜ**.
- 3** Mit dem Joystick auf **▼** oder **▲** gehen, um die Option auszuwählen, die geändert werden soll, und gehen Sie anschließend auf **▶**. In der folgenden Tabelle finden Sie weitere Informationen zu den einzelnen Funktionen:
 

<b>Bild-Modus</b>	▶ <b>Bild-Modus</b>	▶ <b>Anwender</b> (individuelle Einstellungen)
		▶ <b>Spielfilm</b> (für Spielfilme)
		▶ <b>Live</b> (für Live-Sendungen)
	▼ <b>Helligkeit*</b>	◀ Dunkler ▶ Heller
	▼ <b>Farbe*</b>	◀ Weniger ▶ Mehr
	▼ <b>Bildschärfe*</b>	◀ Weicher ▶ Schärfer
	▼ <b>Farbton**</b>	◀ Günlich ▶ Rötlich
<b>Kontrast</b>	◀ Weniger ▶ Mehr	
<b>Normwerte</b>	<b>OK</b>	Setzt das Bild auf die werkseitigen Einstellung zurück.
<b>Format</b>	(ausführliche Information finden Sie im Kapitel über "Wechsel des Bildschirmformats" dieser Bedienungsanleitung).	
- 4** Mit dem Joystick auf **◀** oder **▶** gehen, um die Einstellung der gewählten Option zu ändern, und anschließend auf die Taste **OK** drücken, um die neue Einstellung abzuspeichern.
- 5** Zur Änderung weiterer Einstellungen gehen Sie so vor, wie in dem Schritt 3 und 4 erläutert.
- 6** Die MENU-Taste drücken, um in den normalen TV-Betrieb zurückzukehren.

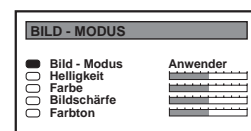
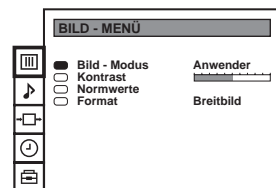
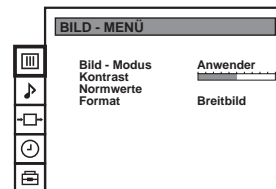

## Schnelles Ändern von Bildeinstellungen

**i** Sie können den Bildmodus rasch ändern, ohne den Menübildschirm "Bild-Menü" aufzurufen.

- 1** Drücken Sie die Taste **🌟** der Fernbedienung, um direkten Zugang zu den Optionen des Bildmodus zu haben.
- 2** Mit dem Joystick auf **▼** oder **▲** gehen, um den gewünschten Bild-Modus auszuwählen (**Anwender**, **Spielfilm** oder **Live**) und anschließend die Taste **OK** drücken, damit das Menü auf dem Bildschirm ausgeblendet wird.



# Einstellen des Bildschirmformats

**i** Diese Funktion ermöglicht das Bildschirmformat zu ändern.



**1** MENU drücken, um das Menü einzublenden.

**2** Mit dem Joystick auf ► gehen, um das Menü **BILD-MENÜ** aufzurufen.

**3** Mit dem Joystick auf ▼ oder ▲ gehen, um **Format** auszuwählen, und anschließend auf ► gehen, um Zugang zu haben zu dem besagten Menü.

**4** Mit dem Joystick auf ▼ oder ▲, um auszuwählen: **Format, Oben/Unten** oder **Auto 16:9**.

**5 Format**  
Mit dem Joystick auf ► gehen, um das besagte Menü einzublenden und anschließend so oft auf ◀ oder ▶ drücken bis einer der folgenden Modi ausgewählt ist:

- **Smart:** Nachahmung des Breitbildeffekts (16:9) für Sendungen im Format 4:3.
  - **4:3:** herkömmliches Bild im Format 4:3.
  - **Zoom:** Nachahmung des Breitbildeffekts (16:9) für Spielfilme im Cinemascope-Format.
  - **Breitbild:** für Sendungen im Format 16:9
- Drücken Sie die Taste **OK**.

**6 Oben/Unten**  
Diese Funktion erlaubt es auf dem Bildschirm hinauf- oder hinunterzufahren, um die nicht sichtbaren Bereiche sehen zu können; diese Option funktioniert nur, wenn Sie bei Schritt 5 das Format Zoom oder Smart ausgewählt haben.

Mit dem Joystick auf ► gehen, um das besagte Menü einzublenden und anschließend so oft auf ◀ oder ▶ gehen bis die Bildschirmposition zwischen -5 y +5 eingestellt ist und anschließend die Taste **OK** drücken.

**7 Auto 16:9**  
Mit dem Joystick auf ► gehen, um das besagte Menü einzublenden und anschließend so oft auf ◀ oder ▶ gehen zum Auswählen von:

- Ein:** wenn Sie wollen, dass der Bildschirm bei einer Sendung im Format 16:9 automatisch auf das horizontale Format wechselt, oder
  - Aus:** für den normalen Modus.
- Drücken Sie auf die Taste **OK**.

**8** Die **MENU**-Taste drücken, um in den normalen TV-Betrieb zurückzukehren.

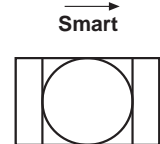
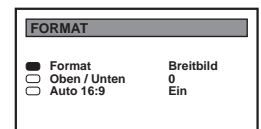
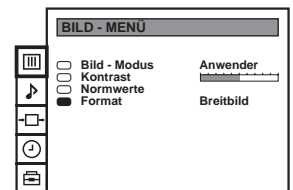
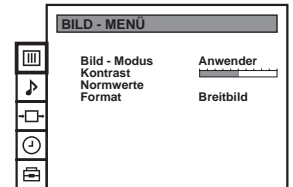

## Schnelles Ändern von Bildeinstellungen

**i** Sie können den Bildmodus rasch ändern, ohne den Menübildschirm "Bild-Menü" aufzurufen.

**1** Drücken Sie mehrmals auf die Taste  der Fernbedienung, um die Option des Bildschirmformats auszuwählen (**Smart, 4:3, Zoom** oder **Breitbild**).

# Einstellen des Tons

**i** Die Tonwerte sind werkseitig auf Normwerte eingestellt. Im Ton-Menü können Sie jedoch das Bild individuell einstellen.



- 1** MENU drücken, um das Menü einzublenden.
- 2** Mit dem Joystick auf ▼ gehen, um das Symbol auszuwählen und anschließend auf ► gehen, um das TON-MENÜ aufzurufen.
- 3** Mit dem Joystick auf ▼ oder ▲ gehen um die Option einzustellen, die geändert werden soll, und anschließend auf ► gehen. In der folgenden Tabelle finden Sie weitere Informationen zu den einzelnen Funktionen:

- |                       |   |  |
|-----------------------|---|--|
| <b>Ton-Modus</b>      | ► <b>Modus</b>  | ► Anwender (für individuelle Einstellungen)  |
|                       |   | ► Rock   |
|                       |   | ► Jazz   |
|                       |   | ► Pop  |
|                       | ▼ <b>Höhen*</b>   | ◀ Weniger ► Mehr   |
|                       | ▼ <b>Tiefen*</b>  | ◀ Weniger ► Mehr   |
| <b>Balance</b>        | ◀ Links   | ► Rechts   |
| <b>Normwerte</b>      |   | Setzt das Bild auf die werkseitigen Einstellungen zurück                             |
| <b>Raumklang</b>      | ► <b>Ein:</b> spezieller klangeffekt                          |  |
|                       | ► <b>Aus:</b> normal  |  |
| <b>Zweikan.-Ton</b>   | • Bei einer Stereosendung:                                    |  |
|                       | ► Mono  |  |
|                       | ► Stereo  |  |
|                       | • Für zweisprachige Sendungen:                                |  |
|                       | ► Mono (Für den Mono-Kanal, falls dieser zur Verfügung steht) |  |
|                       | ► A (für den Kanal 1)   |  |
|                       | ► B (für den Kanal 2)   |  |
| <b>Indiv. Lautst.</b> | ◀-12 ..... ►+12   | (Die Lautstärke des Kanals kann individuell eingestellt werden zwischen -12 und +12) |
| <i>Kopfhörer</i>      |   |  |
| <b>Lautstärke</b>     | ◀ Weniger   | ► Mehr   |
| <b>Zweikan.-Ton</b>   | • Bei Stereosendungen:  |  |
|                       | ► Mono  |  |
|                       | ► Stereo  |  |
|                       | • Für zweisprachige Sendungen:                                |  |
|                       | ► Mono (für den Mono-Kanal, falls dieser zur Verfügung steht) |  |
|                       | ► A (für den Kanal 1)   |  |
|                       | ► B (für den Kanal 1)   |  |
| <b>Lautsprecher</b>   | ► <b>Haupt-LS:</b> Ton des Rückprojektions-Fernsehers         |  |
|                       | ► <b>Mittlerer LS:</b> Ton des Außenverstärkers               |  |

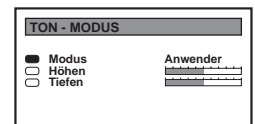
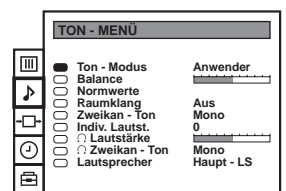
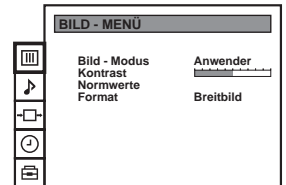

\* Nur einstellbar, wenn im "Ton-Modus" "Anwender" eingestellt ist.





**4** Mit dem Joystick auf ◀ oder ▶ gehen, um die Einstellung der ausgewählten Option zu ändern, und anschließend drücken Sie auf die Taste **OK**, um die neue Einstellung abzuspeichern.

**5** Wiederholen Sie den Schritt 3 und 4, um andere Einstellungen zu ändern.

**6** Die **MENU**-Taste drücken, um in den normalen TV-Betrieb zurückzukehren.

### Schnelles Ändern von Toneinstellungen

**i** Sie können den Ton-Modus rasch ändern, ohne den Menübildschirm "Ton-Menü" aufzurufen.

**1** Drücken Sie die Taste  der Fernbedienung, um direkten Zugang zu haben zu den Optionen des Ton-Modus.

**2** Mit dem Joystick auf ▼ oder ▲ gehen, um den gewünschten Ton-Modus auszuwählen (**Anwender**, **Rock**, **Jazz** oder **Pop**), und anschließend drücken Sie auf die Taste **OK** zum Ausblenden des Menüs auf dem Bildschirm.

- |   |          |
|---|----------|
|  | Anwender |
|  | Rock     |
|  | Jazz     |
|  | Pop      |

# Die automatische Abschaltfunktion

**i** Mit dieser Funktion schaltet sich das Gerät nach der gewählten Zeit selbst in Bereitschaftsbetrieb (Standby)



**1** MENU drücken, um das Menü einzublenden.

**2** Mit dem Joystick auf ▼ gehen, um das Symbol ⊖ auszuwählen, und anschließend gehen Sie auf ►, um das Menü **TIMER** aufzurufen.

**3** Mit dem Joystick auf ► und anschließend so oft auf ◀ oder ▶ gehen, bis auf dem Bildschirm die gewünschte Abschaltzeit erscheint.

Aus ► 0:30 ► 1:00..... 4:00 Uhr

**4** Drücken Sie auf die Taste **OK**.

**5** Die **MENU**-Taste drücken, um in den normalen TV-Betrieb zurückzukehren.

**👍** Eine Minute bevor das Gerät sich in Bereitschaftsbetrieb schaltet, wird automatisch 0:01 Restzeit eingeblendet.

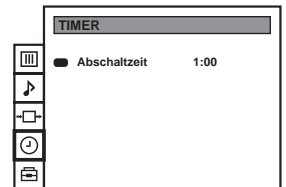
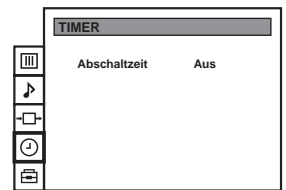
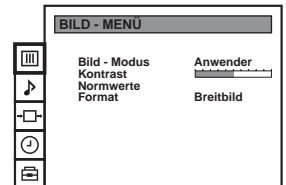

- Anmerkungen:**
- Drücken Sie die Taste **⊕**, wenn Sie während Sie fernsehen die verbleibende Restzeit einblenden möchten.
  - Drücken Sie die Taste **TV I/O** der Fernbedienung, wenn Sie das Gerät aus dem Bereitschaftsbetrieb wieder einschalten möchten.



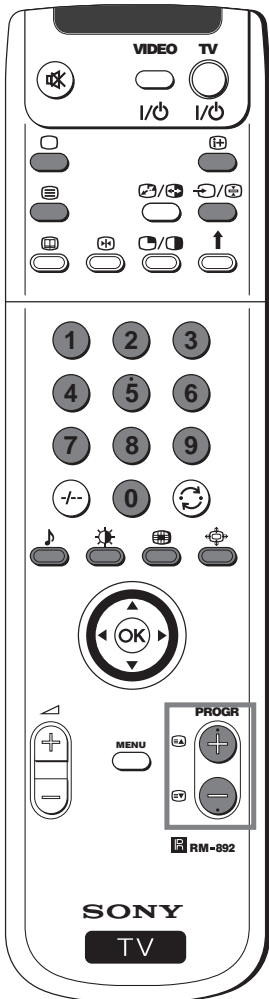

# Verwenden von Videotext

- i** Videotext ist ein Informationsservice, der von den meisten Sendern angeboten wird.
- ⚠** Verwenden Sie bitte einen Sender mit einem starken Empfangssignal, da es ansonsten zu Fehlern in der Wiedergabe des Videotextes kommen kann.







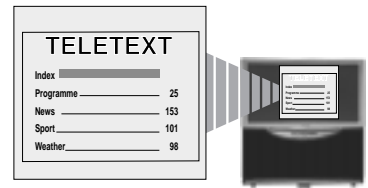



## Wählen von Videotext

- 1** Den Sender auswählen, auf dem der gewünschte Videotext-Service ausgestrahlt wird.
- 2** Die Taste  auf der Fernbedienung drücken, um den Videotext einzuschalten.
- 3** Mit den Zahlentasten die gewünschte dreistellige Seitenzahl eingeben.  
Bei einer Fehleingabe, die dreistellige Zahl beliebig ergänzen, dann die richtige Seitenzahl eingeben.
- 4** Die Taste  drücken, um den Videotext auszuschalten.



## Verwenden anderer Videotext-Funktionen

FUNKTION	DIE FOLGENDE TASTE DRÜCKEN
Seitenweises Umblättern	 für die vorherige Seite  für die nachfolgende Seite
Einblenden des Videotextes über das Fernsehbild	  nochmals drücken, um den Videotext auszuschalten.
Automatischen Seitenwechsel bei Unterseiten stoppen	  nochmals drücken, um zum normalen Seitenwechsel zurückzukehren.
Verborgene Informationen (z.B. Antwort auf ein Quiz) sichtbar machen	  nochmals drücken, um die Informationen wieder zu verdecken.

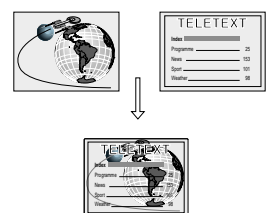

## Verwenden von TOP-Text

- i** Mit TOP-Text können Sie bequem eine bestimmte Seite aufrufen.  
Bei Ausstrahlung von TOP-Text erscheint unten im Bildschirm eine Farbleiste. Die entsprechende farbige Taste (rot, grün, gelb oder blau) drücken, um die dazugehörige Seite aufzurufen.

## Anschluß von anderen Geräten

**i** Anhand der folgenden Anweisungen können Sie viele verschiedene Zusatzgeräte an den Rückprojektions-Fernseher anschließen:

### Um Bildstörungen zu vermeiden:

- Nie gleichzeitig Geräte an die Buchsen **F** und **G** anschließen.
- Nie gleichzeitig Geräte an die vorderen Buchsen und die Eurobuchse **D** anschließen.

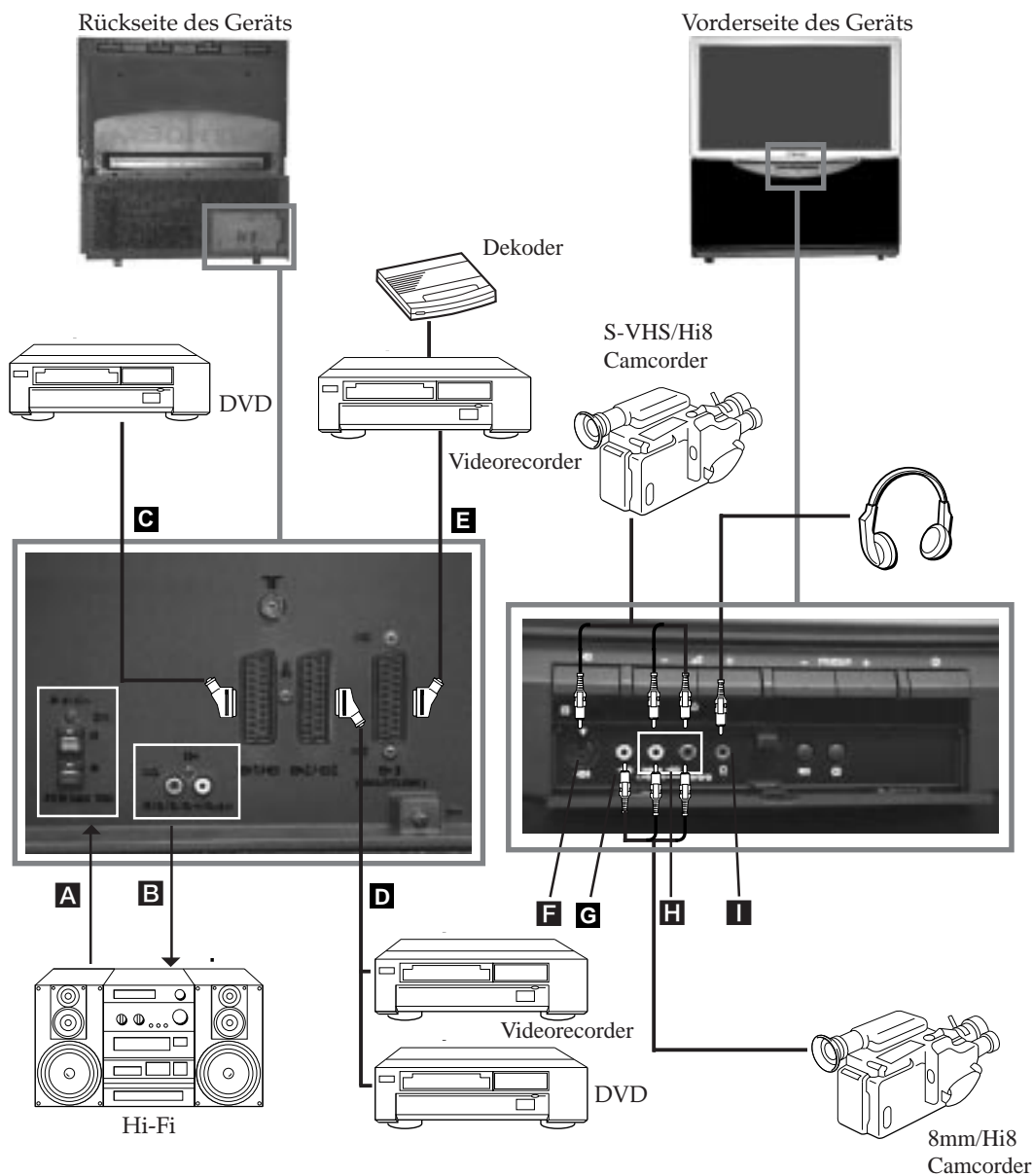

### Zugelassene Eingangssignale

- A** Eingangssignal des Zentrallautsprechers  
Im Menü "Ton-Menü", "Mittlerer LS" einstellen in der Option "Lautsprecher"
- B** Ohne Eingangssignale
- C** Audio-/Videoeingangssignale und RGB
- D** Audio-/Videoeingangssignale und Video S
- E** Audio-/Videoeingangssignale
- F** Videoeingangssignal S
- G** Videoeingangssignal
- H** Audioeingangssignal
- I** Ohne Eingangssignal

### Zur Verfügung stehende Ausgangssignale

- Ohne Ausgangssignal
- Audio-Ausgangssignal
- Video-/Audioausgangssignale des TV-Abstimmers
- Video-/Audioausgangssignale der ausgewählten Quelle
- Video-/Audioausgangssignale der ausgewählten Quelle (die selbe Ausgangsquelle wie die der Buchse  $\text{↔}2/\text{↔}2$ )
- Ohne Ausgangssignal
- Ohne Ausgangssignal
- Ohne Ausgangssignal
- Audioausgangssignal der Kopfhörer

# Anschluß von anderen Geräten

## Zusätzliche Informationen

### Anschluß eines Videorecorders

Wir empfehlen Ihnen den Videorecorder über ein Scart kabel an die Eurobuchsen **D** oder **E** anzuschließen. Haben Sie kein Scart kabel, legen Sie das Signal des Videorecorders auf Programmspeicherplatz "0" ab. Lesen Sie dazu "Manuelles Abspeichern von Sendern" in dieser Bedienungsanleitung. Unterstützt Ihr Video Smartlink, lesen Sie bitte das kapitel "Smartlink" in dieser Bedienungsanleitung.

### Anschluß an externe Audiogeräte

#### 1 Wenn Sie die Tonwiedergabe des Rückprojektions-Fernsehers für die Hi-Fi -Anlage verwenden möchten:

Schließen Sie die Hi-Fi - Anlage an die Anschlüsse **B** hinten am Rückprojektions-Fernseher an, wenn Sie das Audio-Ausgangssignal verstärken möchten. Die Lautstärke der an **B** angeschlossenen Anlage kann geändert werden durch Einstellen der Kopfhörer-Lautstärke. Lesen Sie dazu das Kapitel „Einstellen des Tons“ dieser Bedienungsanleitung.

#### 2 Wenn Sie die Tonwiedergabe der Hi-Fi - Anlage für den Rückprojektions-Fernseher verwenden möchten:

Schließen Sie die Hi-Fi -Anlage an die Anschlüsse **A** hinten am Fernseher an, wenn Sie die Tonwiedergabe der Hi-Fi -Anlage für die Lautsprecher des Fernsehgerätes verwenden möchten. Wenn Sie einen Dolby-Verstärker zur Verfügung haben, schließen Sie das Zentral-Ausgangssignal des Verstärkers an die besagten Anschlüsse an, damit der Dolby-Verstärker die Funktion des Zentral-Lautsprechers übernimmt. Lesen Sie dazu das Kapitel "Einstellen des Tons" und wählen Sie "Mittlerer LS" aus in der Option "Lautsprecher".

### Anschluß einer Mono-Anlage

Schließen Sie das Audio-Kabel an die Buchse L/G/S/I vorne am Rückprojektions-Fernseher an, und wählen Sie das Eingangssignal ↻2, indem Sie die unten angegebenen Erläuterungen befolgen. Anschließen wählen Sie "A" aus im Menü "Einstellen des Tons".

## Auswählen und Sehen des Eingangssignals

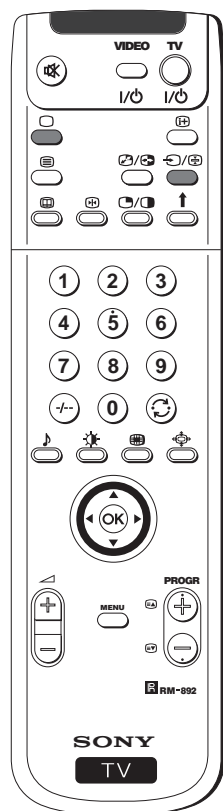

- 1 Das Zusatzgerät, wie auf der vorhergehenden Seite erläutert, an die entsprechende Buchse des Rückprojektions-Fernsehers anschließen.
- 2 Die Taste ↻ der Fernbedienung so oft drücken, bis das gewünschte Eingangssymbol auf dem Bildschirm angezeigt wird.

Symbol	Eingangssignale
↻1	• Audio-/Videoeingangssignal von der Eurobuchse <b>C</b>
↻...	• Eingangssignal RGB von der Eurobuchse <b>C</b>
↻2	• Audio-/Videosignal von der Eurobuchse <b>D</b> oder den Buchsen RCA <b>H</b> und <b>G</b>
↻S2	• Audio-/Videosignal S von der Eurobuchse <b>D</b> oder den Buchsen RCA <b>H</b> und <b>F</b>
↻3	• Audio-/Videosignal von der Eurobuchse <b>E</b>

- 3 Das angeschlossene Zusatzgerät einschalten
- 4 Die Taste □ auf der Fernbedienung drücken, um in den normalen TV-Betrieb zurückzukehren.

# Smartlink

**i** Mit Smartlink kann Ihr Rückprojektions-Fernseher mit einem angeschlossenen Videorecorder "kommunizieren".

## Bedingungen dafür sind:

- Ein Videorecorder der Smartlink, NexTVView link, Easy Link oder Megaloc unterstützt.

**i** Megaloc ist ein Markenzeichen von Grundig  
EasyLink ist ein Markenzeichen von Philips

- Der Anschluß eines vollständig verdrahteten 21-poligen Scartkabels an die Euro-AV-Buchse ⚡3 (SMARTLINK).

## Smartlink kann u.a.:

- Abspeicherinformation, wie z.B. die Sendertabelle vom Rückprojektions-Fernseher an den angeschlossenen Videorecorder weitergeben.
- Direkte Aufnahme: Während Sie fernsehen reicht ein Tastendruck am Videorecorder, um die laufende Sendung aufzunehmen.
- Rückprojektions-Fernseher ist in Bereitschaftsbetrieb: Die Play-Taste ▶ am Videorecorder drücken, um das Fernsehgerät einzuschalten.

**⚠** Falls Sie einen Decoder an einem Smartlink-fähigen Videorecorder angeschlossen haben, im Menü  (SENDERABSPEICHERUNG) Zusatzfunktionen wählen und für jeden kodierten Sender **DEKODER AV3** wählen.

**⚠** Ausführliche Information über Smartlink finden Sie in der Bedienungsanleitung Ihres Videorecorders.

Rückseite des Geräts

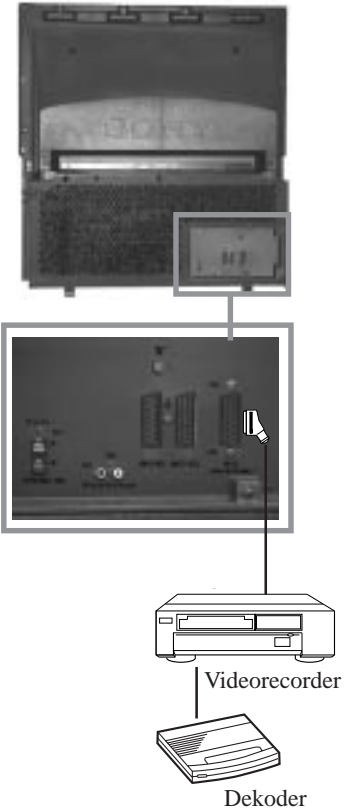

## Fernbedienen anderer Sony-Geräte

**i** Mit den Tasten unter der Abdeckung Ihrer Fernbedienung können Sie andere A/V-Geräte bedienen.

- 1 Die Abdeckung der Fernbedienung öffnen.
- 2 Den Schalter VTR 1234 DVD in die gewünschte Position bringen:
  - VTR 1 Beta Videorecorder
  - VTR 2 8 mm Videorecorder
  - VTR 3 VHS Videorecorder
  - VTR 4 Digital Video (z.B. DCR-VX 1000/9000E, VHR-1000)
  - DVD Video Disk Player
- 3 Verwenden Sie die Tasten der Fernbedienung unter der Abdeckung, um die Anlage zu bedienen.

- Falls das Zusatzgerät einen COMMAND MODE-Schalter hat, diesen Schalter in die gleiche Position wie beim VTR 1234 DVD-Schalter an der Fernbedienung des Fernsehgerätes stellen.
- Falls das Zusatzgerät eine bestimmte Funktion nicht besitzt, funktioniert die entsprechende Taste auf der Fernbedienung auch nicht.

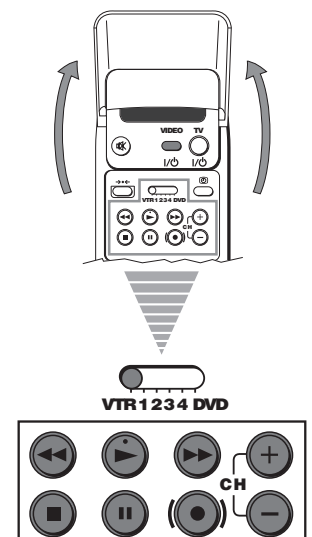

# Wahl des Ausgangssignals der Eurobuchsen

- i** Verwenden Sie diese Funktion, wenn Sie Eingangssignale von einem Außen-Gerät mit Ihrem an die Eurobuchsen  $\text{G} \rightarrow 2 / \text{S} \rightarrow 2$  oder  $\text{G} \rightarrow 3$  hinten am Fernseher angeschlossenen Videorecorder aufnehmen wollen. Sie müssen dazu die Ausgangssignal-Quelle auswählen, wie in der Folge erläutert ist. (Wenn Ihr Videorecorder Smartlink zulässt, ist diese Vorgehensweise nicht notwendig).



**1** MENU drücken, um das Menü einzublenden.

**2** Mit dem Joystick auf  $\blacktriangledown$  gehen, um das Symbol  $\text{TV} \rightarrow \text{AV1}$  auszuwählen, und anschließend auf  $\blacktriangleright$  gehen, um das Menü VIDEO-ANSCHLUSS aufzurufen.

**3** Mit dem Joystick auf  $\blacktriangledown$  oder  $\blacktriangle$  gehen zur Hervorhebung.

**Bildschirm:** Für das Eingangssignal des TV-Bildschirms oder,

**Ausgang:** für das Ausgangssignal des Rückprojektions-Fernsehers, der für die Eurobuchsen  $\text{G} \rightarrow 2 / \text{S} \rightarrow 2$  und  $\text{G} \rightarrow 3$  zur Verfügung steht.

Mit dem Joystick auf  $\blacktriangleright$  gehen zur Bestätigung:

**4** Mit dem Joystick so oft auf  $\blacktriangleleft$  oder  $\blacktriangleright$  gehen bis das entsprechende Signal ausgewählt ist:

**Bildschirm:** TV, AV1, RGB, AV2, YC2 oder AV3

**Ausgang:** TV, AV1, AV2, YC2, AV3 oder AUTO

Nach der Wahl des Signals, drücken Sie die Taste OK zur Bestätigung.

**⚠** Wenn Sie **AUTO** auswählen, ist das Ausgangssignal immer gleich wie das auf dem Bildschirm.

**⚠** Wenn Sie einen Decoder haben, denken Sie bitte daran wieder das Ausgangssignal in "TV" zu wählen, zu einer korrekten Dekodierung.

**5** Die MENU-Taste drücken, um in den normalen TV-Betrieb zurückzukehren.

**👍** Das ausgewählte Signal steht für die Anlage der Option zur Verfügung, die an die entsprechende Eurobuchse angeschlossen ist.

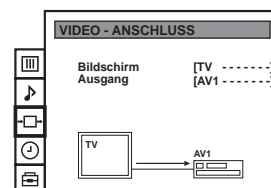
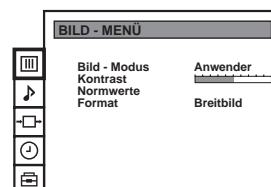

# Die Funktion "AV-Benennung"

**i** Mit dieser Funktion können Sie einen Namen für zusätzliche Geräte eingeben, die Sie an die Buchsen dieses Fernsehgerätes angeschlossen haben. Dieser Name kann aus bis zu 5 Zeichen (Buchstaben oder Zahlen) bestehen und erscheint auf dem Fernsehschirm, wenn das Gerät ausgewählt wird.

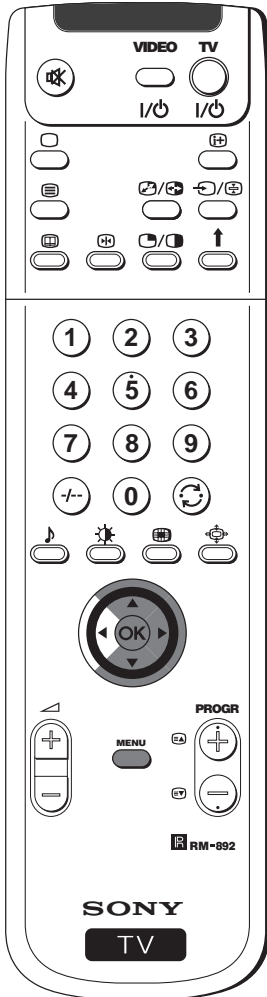

**1** MENU drücken, um das Menü einzublenden.

**2** Mit dem Joystick auf ▼ gehen, um das Symbol  auszuwählen und anschließend gehen Sie auf ►, um in das Menü SENDERABSPEICHERUNG zu wechseln.

**3** Mit dem Joystick auf ▼ oder ▲ gehen, um in das Menü AV-Benennung zu wechseln und anschließend auf ► gehen.

**4** Mit dem Joystick auf ▼ oder ▲ gehen, um die Eingangsquelle auszuwählen für die Sie einen Namen eingeben wollen (z.B. AV2), und anschließend gehen Sie auf ► zur Hervorhebung der ersten Stelle der Spalte NAME.

**5** Mit dem Joystick auf ▼ oder ▲ gehen, um einen Buchstaben oder eine Zahl auszuwählen (wählen Sie "-" bei einem Leerzeichen), und anschließend gehen Sie auf ►, um dieses Zeichen zu bestätigen. Wählen Sie die restlichen vier Zeichen genauso aus.

**6** Wenn Sie alle Zeichen eingegeben haben, drücken Sie die Taste OK.

**7** Gehen Sie wie in Schritt 4 bis 6 erläutert vor, wenn Sie für weitere Eingangsquellen einen Namen eingeben wollen.

**8** Die MENU-Taste drücken, um in den normalen TV-Betrieb zurückzukehren.

 Immer wenn Sie das Gerät auswählen, für deren Eingangsquelle Sie einen Namen eingegeben haben, wird dieser Name einige Sekunden lang auf dem Bildschirm erscheinen.

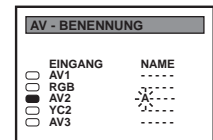
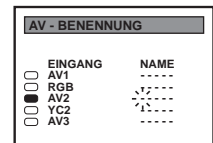
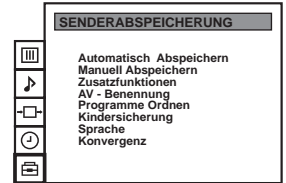
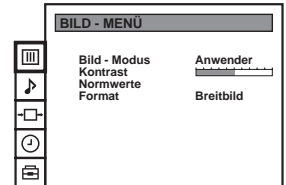

# Optimaler Sichtbereich

**i** Um das Bild in bester Qualität sehen zu können, sollten Sie versuchen, das Rückprojektions-Fernseher so zu stellen, daß Sie innerhalb des unten dargestellten Bereichs auf den Fernsehschirm schauen können.

## Horizontaler Sichtbereich

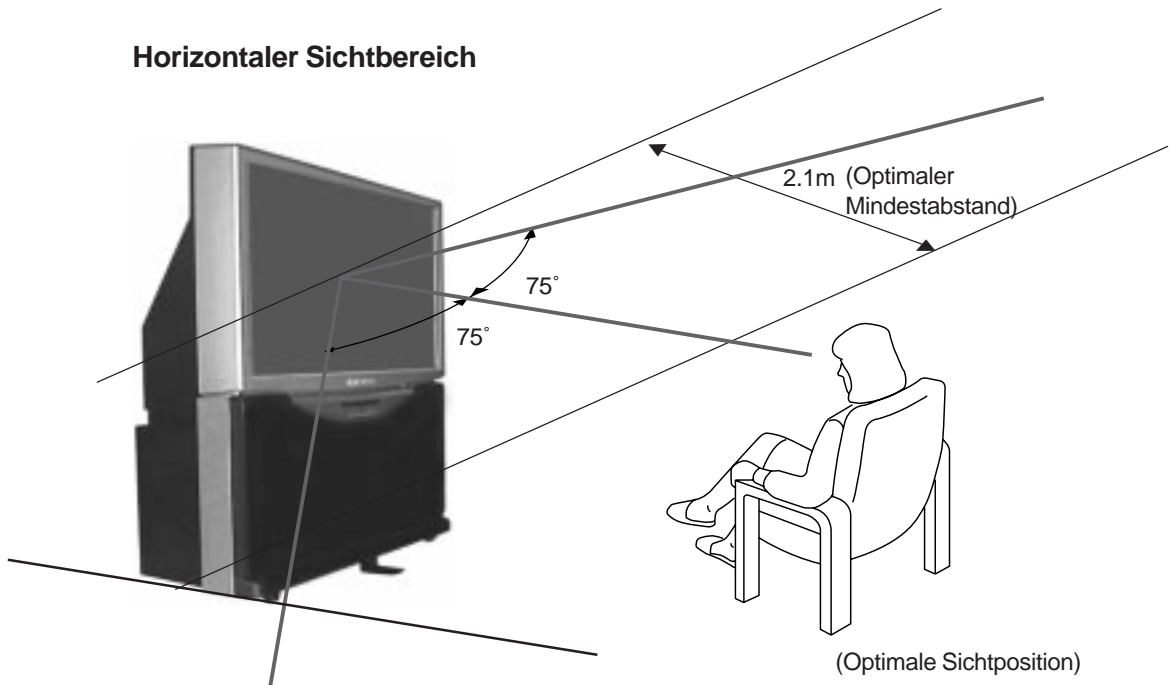

## Vertikaler Sichtbereich

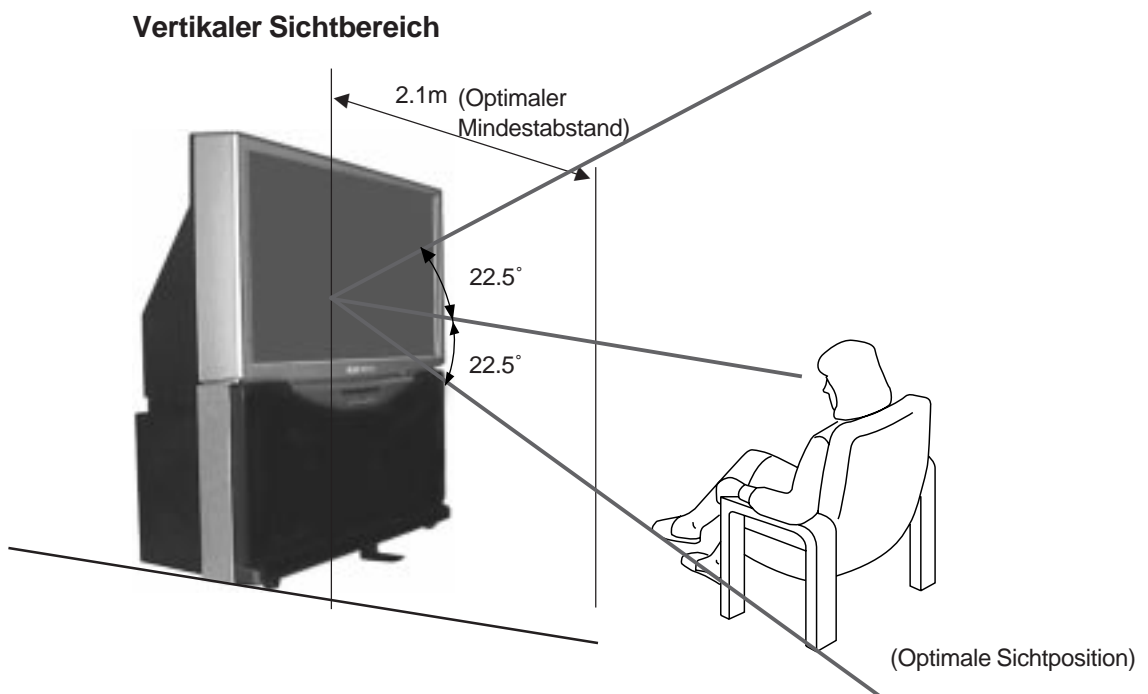



# Das Menüsystem

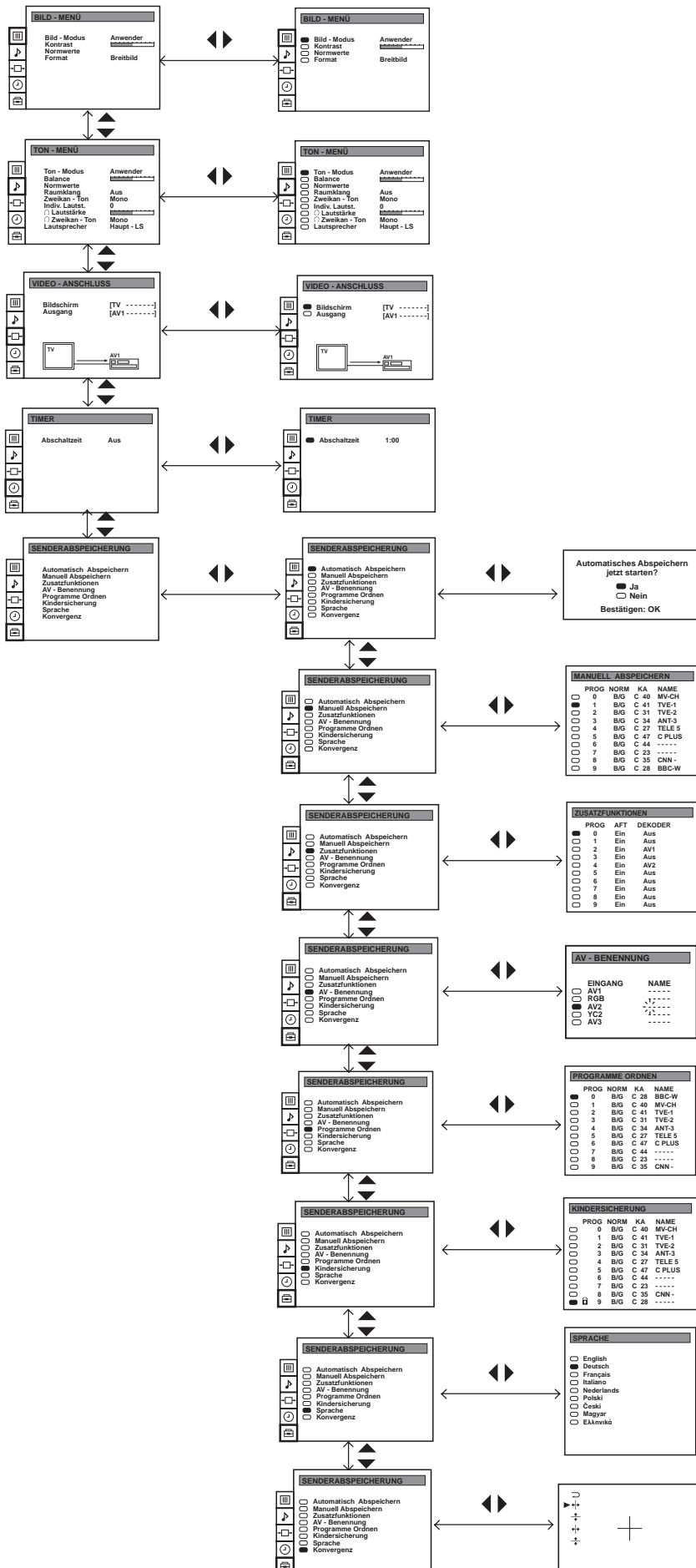

Ausführliche Information finden Sie im Kapitel "Einstellen des Bildes"

Ausführliche Information finden Sie im Kapitel "Einstellen des Tons"

Ausführliche Information finden Sie im Kapitel "Wahl des Ausgangssignals der Eurobuchsen"

Ausführliche Information finden Sie im Kapitel "Die automatische Abschaltfunktion"

Ausführliche Information finden Sie im Kapitel "Automatisches Abspeichern von Sendern mit den Tasten am Gerät"

Ausführliche Information finden Sie im Kapitel "Manuelles Abspeichern von Sendern"

Ausführliche Information finden Sie im Kapitel "Funktion der "Zusatzfunktionen"

Ausführliche Information finden Sie im Kapitel "Die Funktion "AV-Benennung""

Ausführliche Information finden Sie im Kapitel "Ordnen der Programmspeicherplätze"

Ausführliche Information finden Sie im Kapitel "Die Kindersicherung"

Ausführliche Information finden Sie im Kapitel "Menüsprache wählen"

Ausführliche Information finden Sie im Kapitel "Einstellung der Farbwiedergabe (Konvergenz)"



## Fernsehnorm

B/G/H, D/K

## Farbsystem

PAL, SECAM

NTSC 3.58, 4.43 (nur über Videoeingang)

## Kanalbereiche

VHF: E2-E12

UHF: E21-E69

CATV: S1-S20

HYPER: S21-S41









D/K: R1-R12, R21-R69

## Bildröhre





41 Zoll

(ca. 103 cm diagonal gemessen)

## Anschlüsse, hinten am Gerät

-  **C** - Eingangsanschlüsse für mittleren Lautsprecher 2 Anschlüsse
-  - Audio-Eingänge (Cinchbuchsen)
-  1/  21-poliger Euro-AV-Anschluss (Scart), Eingang von Audio- und Videosignalen, RGB-Signalen, Ausgang von TV-Audio- und Videosignalen
-  2/  2 21-poliger Euro-AV-Anschluss (Scart), Eingang von Audio- und Videosignalen, S-Video-Signalen, Ausgang von wählbar-Audio- und Videosignalen
-  3 21-poliger Euro-AV-Anschluss (Scart), Eingang von Audio- und Videosignalen, Ausgang von TV-Audio- und Videosignalen (wählbar, entspricht der Ausgangsquelle, die an der Buchse  2/  2 anliegt)

## Anschlüsse, vorne am Gerät

-  2 Eingang von Videosignalen - Cinchbuchse
-  2 Eingang von Audiosignalen - Cinchbuchsen
-  2 Eingang von S-Videosignalen - 4 polig DIN
-  Kopfhörerbuchse - Stereominibuchse

## Tonausgang:

2 x 30 W (Musikleistung)

2 x 15 W (RMS)

## Mittlerer Lautsprechereingang

30 W (RMS) (bei Verwendung als mittlerer Lautsprecher)

## Leistungsaufnahme

145 W

## Leistungsaufnahme im Bereitschaftsbetrieb

0.7 W

## Abmessungen (B x H x T)

ca. 1020 x 1115 x 417 mm

## Gewicht

ca. 53 kg

## Mitgeliefertes Zubehör

1 Fernbedienung (RM-892)

2 Batterien (R6)

Ein Stabilisator

## Weitere Merkmale

Digitaler Kammfilter (hohe Auflösung)

Videotext, Fasttext, TOP-Text

NICAM

Automatische Abschaltfunktion

Smartlink











Änderungen, die dem technischen Fortschritt dienen, bleiben vorbehalten.

Recyceltes Papier, chlorfrei



# Fehlersuche

 Im folgenden finden Sie Hinweise zum Beheben möglicher Bild- und Tonstörungen.

Problem	Lösung
Kein Bild (dunkler Bildschirm), kein Ton	<ul style="list-style-type: none"> <li>• Rückprojektions-Fernseher anschließen.</li> <li>• Taste  vorne am Gerät drücken.</li> <li>• Falls die Anzeige  leuchtet, TV  oder eine Zahlentaste auf der Fernbedienung drücken.</li> <li>• Antennenanschluß überprüfen.</li> <li>• Angeschlossenes Zusatzgerät einschalten.</li> <li>• Das Rückprojektions-Fernseher mit dem Netzschalter  kurz aus- und wieder einschalten.</li> </ul>
Schlechtes oder kein Bild (dunkler Bildschirm), aber guter Ton	<ul style="list-style-type: none"> <li>• <b>MENU</b> drücken. Bild-Menü wählen. Kontrast, Helligkeit und Farbe einstellen.</li> <li>• Im Bild-Menü Normwerte wählen.</li> </ul>
Schlechte Bildqualität bei Betrachten einer RGB-Videosignalquelle	<ul style="list-style-type: none"> <li>• Die Taste  auf der Fernbedienung so oft drücken, bis das Symbol  auf dem Bildschirm eingeblendet wird.</li> </ul>
Gutes Bild, kein Ton	<ul style="list-style-type: none"> <li>• Die Taste  +/- auf der Fernbedienung drücken.</li> <li>• Falls  auf dem Bildschirm eingeblendet ist, die Taste  auf der Fernbedienung drücken.</li> <li>• Überprüfen Sie im Ton-Menü, ob der Hauptlautsprecher gewählt ist.</li> </ul>
Keine Farbe bei Farbsendungen	<ul style="list-style-type: none"> <li>• <b>MENU</b> drücken. Bild-Menü wählen. Farbe einstellen.</li> <li>• Im Bild-Menü Normwerte wählen.</li> </ul>
Verzerrtes Bild, wenn Sie umschalten oder Videotext wählen	<ul style="list-style-type: none"> <li>• Das Gerät, das an der Euro-AV-Buchse hinten am Gerät angeschlossen ist, ausschalten.</li> </ul>
Verrauschtes Bild im TV-Betrieb bei einem bestimmten Sender	<ul style="list-style-type: none"> <li>• Im Menü Manuelles Abspeichern AFT AUS wählen und den Kanal feinabstimmen.</li> </ul>
Fernbedienung funktioniert nicht	<ul style="list-style-type: none"> <li>• Batterien austauschen.</li> </ul>
Bereitschaftsanzeige  am Gerät blinkt	<ul style="list-style-type: none"> <li>• Wenden Sie sich bitte an Ihren nächstgelegenen Sony-Service.</li> </ul>

-  Falls die Probleme weiterhin bestehen sollten, das Fernsehgerät durch einen Fachmann reparieren lassen.
- Öffnen Sie keinesfalls die Rückwand des Fernsehgerätes!





# **WIDE TV a Retroproiezione**





---

Grazie per aver scelto questo TV a retroproiezione Sony.

**Manuale d' Istruzioni** **IT**

Prima di utilizzare l'apparecchio, legga questo manuale attentamente e lo conservi per ulteriori dubbi.

**Legenda per questo Manuale di Istruzioni:**

- Usi **Procedura Iniziali** se desidera mettere in funzione l'apparecchio e conoscerne le prestazioni di base.
- Usi **Operazioni Avanzate** se desidera conoscere meglio le caratteristiche complementari dell'apparecchio.
- **Simboli usati in questo manuale:**
  -  Rischi potenziali.
  -  Informazione importante.
  -  Informazione sulla funzione.
  - **1, 2 ...** Sequenza delle istruzioni da seguire
  -  I bottoni ombreggiati del telecomando mostrano i tasti che si devono premere per seguire le varie istruzioni.
  -  Informazione sul risultato delle istruzioni.
  - **>>>** Il processo per ottenere il risultato finale continua alla pagina seguente.

# AVVERTENZA

## Informazioni di sicurezza

Tutti i TV a retroproiezione operano a voltaggi estremamente elevati. Per prevenire il rischio di incendi o scosse elettriche, seguire le procedure di sicurezza sotto indicate.

### Precauzioni di sicurezza generali

- Non esporre l'apparecchio alla pioggia o all'umidità.
- Non rimuovere il pannello posteriore.
- Per tutte le operazioni di assistenza e riparazione, rivolgersi solo a personale qualificato.

### Precauzioni per l'installazione

- Non installare l'apparecchio in luoghi caldi, umidi o molto polverosi.
- Non ostruire le aperture di ventilazione. Per un'adeguata ventilazione, lasciare uno spazio di almeno 10 cm intorno all'apparecchio.
- Non installare l'apparecchio in un luogo esposto a vibrazioni meccaniche.
- Posizionare l'apparecchio esclusivamente su un supporto stabile e in grado di sopportare il suo peso l'apparecchio.
- Per ottenere un'immagine nitida, non esporre lo schermo ad illuminazione o luce solare diretta. Se possibile, utilizzare un riflettore rivolto verso il basso dal soffitto.
- Se l'apparecchio viene trasferito da un ambiente caldo ad uno freddo o nel caso di sbalzi di temperatura repentini, le immagini possono apparire sfuocate o possono presentare zone poco colorate. Ciò è dovuto alla condensa formatasi sugli specchi e sulle lenti interni dell'apparecchio. Prima di usare l'apparecchio, attendere che l'umidità interna sia evaporata.

### Precauzioni per l'utilizzo

- Usare l'apparecchio solo con un'alimentazione a 220-240V AC, 50Hz.
- Non usare l'apparecchio qualora sostanze liquide o solide siano penetrate nelle aperture di ventilazione. Contattare immediatamente l'assistenza.
- Per ragioni ambientali e di sicurezza, si raccomanda di non lasciare l'apparecchio in modalità standby quando non è in uso. Spegnerlo utilizzando l'interruttore generale.
- Non scollegare il televisore tirando il cavo di alimentazione. Rimuovere la spina dalla presa di corrente.
- In caso di temporale, staccare dall'alimentazione di rete e scollegare l'antenna. Se collegato, l'apparecchio potrebbe essere danneggiato da un fulmine.
- La visualizzazione prolungata di un'immagine fissa (ad esempio, utilizzando l'apparecchio con un videogioco o con un computer e visionando programmi nel formato 4:3) può danneggiare il cinescopio. Per evitare questo problema, utilizzare un livello basso di contrasto.

### Manutenzione

- Pulire lo schermo con un panno morbido e umido. Non utilizzare detergenti abrasivi. Per precauzione, scollegare l'apparecchio dalla presa di corrente a muro prima di procedere alla pulizia.
- I depositi di polvere e nicotina possono provocare un accumulo di calore all'interno dell'apparecchio. A lungo termine, ciò potrebbe rappresentare un rischio per la sicurezza e ridurre la durata dell'apparecchio. Pertanto, eseguire la manutenzione ogni cinque anni.
- Evitare di toccare lo schermo e di graffiarne la superficie con oggetti duri.

Legenda per questo manuale d'istruzioni .....	69
Norme di sicurezza .....	70

## Procedura iniziale

### Descrizione generale

Verifica degli accessori forniti .....	72
Descrizione generale dei tasti dell'apparecchio .....	72
Descrizione generale dei tasti del telecomando .....	73

### Operazioni preliminari

#### Passo 1 - Installazione

Inserimento delle pile nel telecomando .....	74
Stabilizzazione dell'apparecchio .....	74
Allacciamento all'antenna .....	75
Accensione dell'apparecchio .....	75

#### Passo 2 - Programmazione di base

Selezione della lingua .....	76
Sintonia automatica del televisore, usando il telecomando .....	77
Riordinamento dei numeri di programma dei canali TV .....	78

## Operazioni avanzate

### Programmazione avanzata

Regolazione Allineamento Colori (Convergenza) .....	79
Sintonia automatica della TV .....	80
Sintonia manuale della TV .....	81
Funzione di "Preselezione (Continuaz.)" .....	82
Bloccaggio dei programmi .....	83
Omissione di posizioni di programma .....	84
Identificazione individuale delle emittenti .....	85

### Operazioni avanzate della TV

Regolazione dell'immagine .....	86
Selezione del tipo di formato dello schermo .....	87
Regolazione del suono .....	88
Funzione di spegnimento automatico .....	90

### Teletext

Visualizzazione del Teletext .....	91
------------------------------------	----

## Collegamenti opzionali

Collegamento di apparecchiature opzionali .....	92
Uso di apparecchiature opzionali .....	93
"Smartlink" .....	94
Controllo a distanza di un altro apparecchio Sony .....	94
Selezione del segnale d'uscita dei connettori Euro AV .....	95
Uso della funzione "Selez. Nome Ingressi" .....	96

## Informazioni aggiuntive

Area di visione ottimale .....	97
Guida rapida per muoversi attraverso i menù .....	98
Specifiche .....	99
Soluzione di problemi .....	100

## Verifica degli accessori forniti

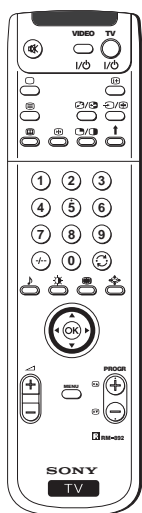

Un telecomando (RM-892)

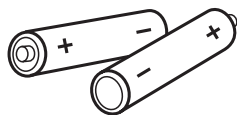

Due pile (tipo R6)



Uno stabilizzatore

## Descrizione generale dei tasti dell'appa recchio



Indicatore di modalità di selezione di spegnimento temporaneo (standby)

Tasto di selezione della fonte d'ingresso

Tasti di controllo del volume

Tasti di selezione per i programmi successivi o precedenti (selezionano canali televisivi)



Interruttore di accensione/spegnimento

Prema il coperchietto frontale dell'apparecchio (prema sul simbolo ↓) per aprire il pannello di controllo frontale.



Presse d'ingresso S video

Presse d'ingresso video

Presse d'ingresso audio

Presse per cuffie

Tasto di sintonia automatica

Tasto di convergenza automatica



# Descrizione generale dei tasti del telecomando

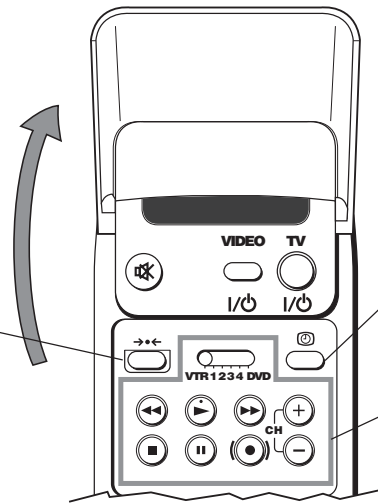

Tasto senza funzione in questo apparecchio

### Vedere l'orario

Premere per attivare o disattivare l'orologio (funziona unicamente quando vi è trasmissione di televideo)

### Uso del video

Per maggiori informazioni, consulti il capitolo sul "Telecomando di altri apparecchi Sony"

### Eliminazione dell'audio

Premere per eliminare l'audio. Premere di nuovo per ripristinarlo.

### Accensione/spengimento del video

Premere per accendere o spegnere il video.

### Selezione della modalità TV

Premere per spegnere il teletext o l'ingresso video.

### Selezione di teletext

Premere per visualizzare il teletext.

Tasti senza funzione in quest'apparecchio

### Selezione dei canali

Premere per selezionare i canali.

Per numeri di programmi di due cifre, per esempio 23, premere innanzitutto -- e quindi i tasti 2 e 3.

Se ci si sbaglia ad introdurre la prima cifra, continuare ad introdurre la seconda (dallo 0 al 9) e quindi ripetere l'operazione.

### Selezione della modalità audio

Premere per cambiare la modalità del suono.

### Selezione della modalità d'immagine

Premere per cambiare la modalità d'immagine.

### Regolazione del volume

Premere per regolare il volume.

### Spegnere temporaneamente il TV a retroproiezione

Premere per spegnere temporaneamente il televisore (l'indicatore di modalità d'attesa s'illumina). Premere di nuovo per accendere l'apparecchio dalla modalità di spegnimento temporaneo (standby). Per risparmiare energia, raccomandiamo di spegnere del tutto l'apparecchio quando non viene visto.

**⚠** Se dopo 15-30 minuti non c'è segnale di televisione o non si preme nessun tasto, l'apparecchio entrerà automaticamente nella modalità di spegnimento temporaneo (standby).

**Mostrare informazione sullo schermo**  
Premere per mostrare tutte le indicazioni sullo schermo. Premere di nuovo per eliminarle.

### Selezione della fonte d'ingresso

Premere più volte finché il simbolo della fonte d'ingresso desiderata non appaia sullo schermo.

### Ritorno all'ultimo canale selezionato

Premere per rivedere l'ultimo canale selezionato (il canale precedente deve essere stato visto per almeno 5 secondi)

### Selezione del formato dello schermo

Selezione del tipo di formato dello schermo. Premere più volte per cambiare il formato dello schermo.

*Questo tasto funziona solo nella modalità teletext. La funzione associata a questo pulsante, non funziona in questo apparecchio.*

### Joystick per la selezione del menù

▲ salire di un livello  
▼ scendere di un livello  
◀ andare al menù o selezione precedente  
▶ andare al menù o selezione successiva  
OK confermare la selezione

### Selezione di canali

Premere per selezionare il canale successivo o precedente.

### Messa in funzione del sistema di menù

Premere per vedere il menù sullo schermo. Ripremere per spegnere e per vedere l'immagine televisiva normale.

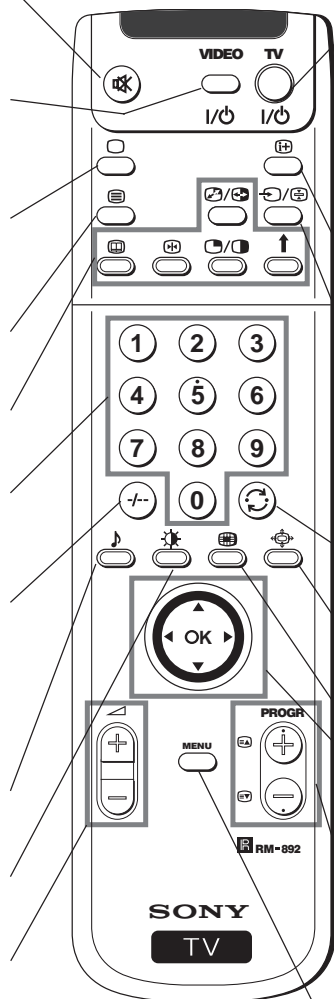

**i** Oltre alle funzioni di televisione, tutti i tasti colorati ed i simboli di colore verde si usano anche per le operazioni di teletext. Per ulteriori informazioni, far riferimento al capitolo su «Teletext» di questo manuale d'istruzioni.

## Inserimento delle pile nel telecomando

-  Assicuratevi di sistemare le pile con le polarità in posizione corretta  
Nel rispetto dell'ambiente, depositare le batterie scariche negli appositi contenitori adibiti alla raccolta differenziata.

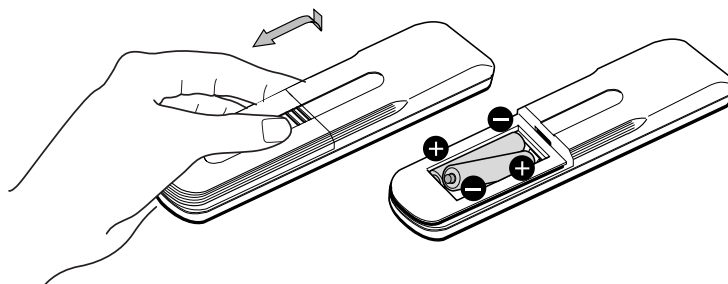

## Stabilizzazione dell'apparecchio

-  Come misura di sicurezza, è possibile fissare l'apparecchio con lo stabilizzatore in dotazione.

Collocare lo stabilizzatore nella scanalatura situata nella parte inferiore dell'apparecchio, come indicato a seguito.

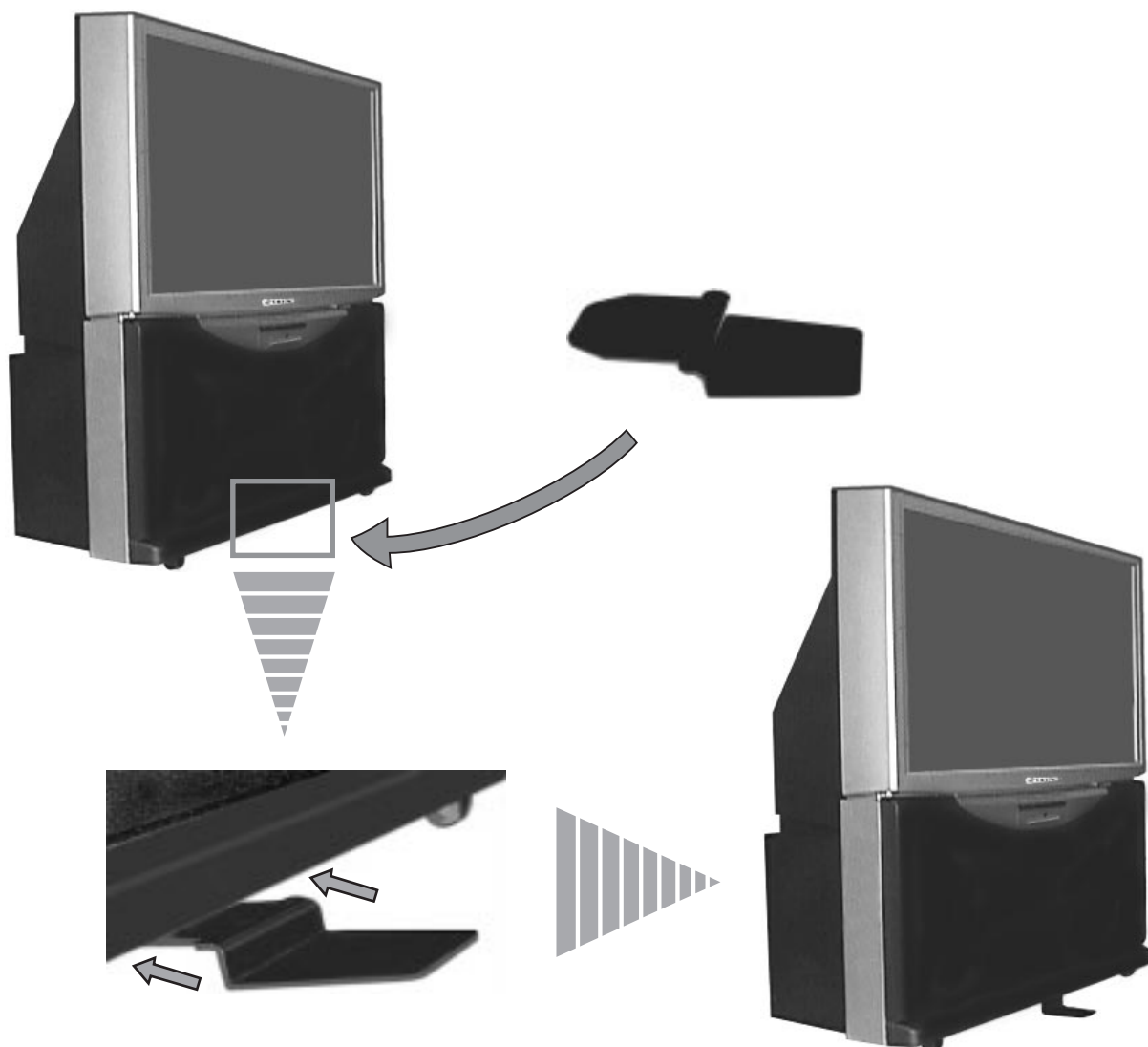

## Allacciamento dell'antenna

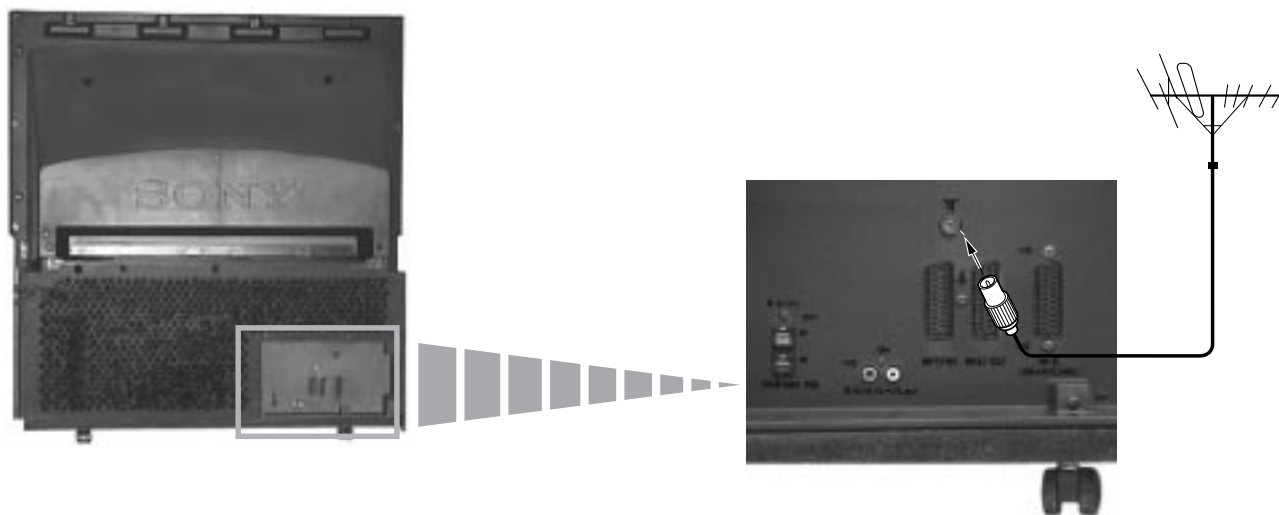

Inserire il connettore dell'antenna nella presa contrassegnata con  sul retro dell'apparecchio.

## Accensione dell'apparecchio

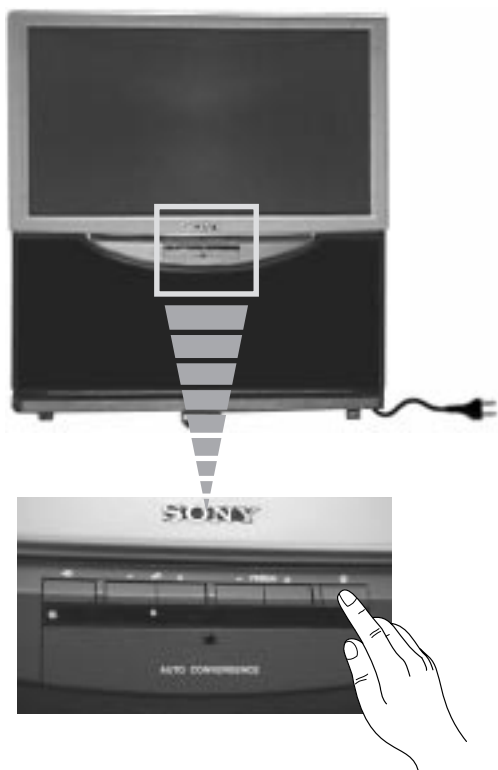



Inserire la spina del televisore nella presa di rete (220-240V AC, 50Hz).

Premere l'interruttore generale  di **accensione/spengimento** posto sul frontale dell'apparecchio.

# Selezione della lingua

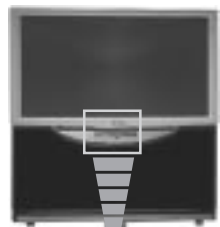
**i** Questa funzione permette di selezionare la lingua degli schermi di menù..  
 La prima volta che si accende il televisore, il menù LANGUAGE (LINGUA) apparirà automaticamente sullo schermo.  
 Nonostante ciò, se dopo un certo tempo avete bisogno di cambiare di nuovo la lingua dei menù, selezionate di nuovo il menù LINGUA in  (PRESELEZIONE) e procedete come indicato di seguito:



**1** Premere l'interruttore  di accensione/spengimento del televisore. La prima volta che si preme il tasto d'accensione/spengimento del televisore, il menù LANGUAGE (LINGUA) apparirà automaticamente sullo schermo.

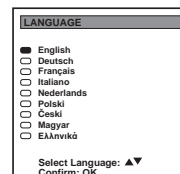

**2** Spingere il joystick del telecomando verso ▼ o ▲ per selezionare la lingua, quindi premere OK per confermare la scelta.

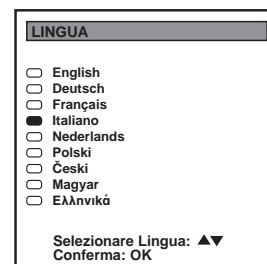

 Il menù di Preselezione Automatica appare sullo schermo dell'apparecchio nella lingua scelta.

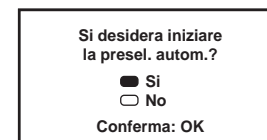

# Sintonia automatica dell'apparecchio, usando il telecomando

**i** È necessario sintonizzare l'apparecchio per poter di ricevere i vari canali (emittenti televisive). Si attenga alle seguenti istruzioni affinché il televisore cerchi e conservi automaticamente tutti i canali disponibili. Dopo aver scelto la lingua, sullo schermo appare un nuovo menù domandando se si desidera sintonizzare automaticamente il televisore. Ciononostante, se dopo un certo tempo si volesse ripetere la sintonia dei canali (per es. in caso di trasloco), selezionare il menù Preselezione Automatica dentro  (PRESELEZIONE) e procedere esattamente come viene indicato qui di seguito o fare riferimento al capitolo «Sintonia automatica della TV».



**1** Premere il tasto **OK** del telecomando per selezionare **Si**.  
Sullo schermo appare un nuovo menù, per far in modo di verificare che l'antenna sia stata collegata.

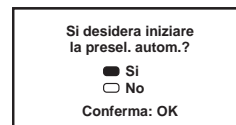

**2** Verificare che l'antenna sia stata collegata e quindi premere il tasto **OK**.

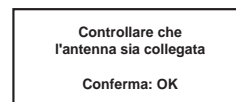

La sintonia automatica comincia, e mentre si stanno sintonizzando tutti i canali (appaiono una alla volta tutte le emittenti televisive), sullo schermo lampeggia il messaggio «PROGRAMMAZIONE AUTOMATICA».

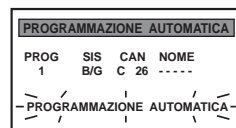

**!** Questo processo può durare alcuni minuti. Abbia pazienza e non preme alcun tasto mentre si realizza il processo di sintonizzazione.

 Una volta terminato il processo di sintonia automatica, il menù di Ordinamento Canali appare sullo schermo.

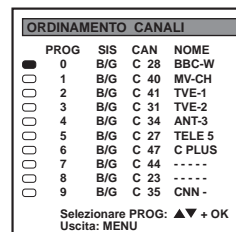

**Nota bene:**

- Se si desidera arrestare il procedimento di sintonia automatica, premere il tasto **MENU** del telecomando.
- Se si arresta il processo di sintonia automatica premendo il tasto **MENU** il menù di Ordinamento Canali non apparirà automaticamente sullo schermo.



# Riordinamento dei n° di programma dei canali TV.

**i** Dopo la sintonia di tutti i canali (emittenti televisive) disponibili, sullo schermo appare automaticamente un nuovo menù domandando se si desidera cambiare l'ordine di apparizione dei canali in televisione. Ciononostante, se dopo un certo periodo di tempo si desidera cambiare di nuovo l'ordine dei canali, selezionare il menù Ordinamento Canali dentro  (PRESELEZIONE) e procedere seguendo gli stessi passi del punto b) di questo capitolo.



## a) Se no desidera cambiare l'ordine dei canali:

**1** Premere il tasto **MENU** del telecomando per far riapparire l'immagine televisiva normale

 L'apparecchio è pronto per funzionare.

ORDINAMENTO CANALI			
PROG	SIS	CAN	NOME
0	B/G	C 28	BBC-W
1	B/G	C 40	MV-CH
2	B/G	C 41	TVE-1
3	B/G	C 31	TVE-2
4	B/G	C 34	ANT-3
5	B/G	C 27	TELE 5
6	B/G	C 47	C PLUS
7	B/G	C 44	-----
8	B/G	C 23	-----
9	B/G	C 35	CNN -

Selezionare PROG: **▲▼** + OK  
Uscita: MENU

## b) Se si desidera cambiare l'ordine dei canali:

**1** Spingere il joystick del telecomando verso **▼** o **▲** per selezionare il numero di programma con il canale (emittente di televisione) che desidera cambiare di posizione, e quindi premere il tasto **OK**.

**2** Spingere il joystick verso **▼** o **▲** per selezionare il nuovo numero di programma con il quale si desidera memorizzare il canale prescelto, e quindi premere il tasto **OK**.

**i** Il canale prescelto cambia secondo la sua nuova posizione di programma, ed i rimanenti canali cambiano di conseguenza.

**3** Ripetere i passi 1 e 2 se si desidera riordinare altri canali televisivi.

**4** Premere il tasto **MENU** per far riapparire l'immagine televisiva normale.

 L'apparecchio è pronto per funzionare.

ORDINAMENTO CANALI			
PROG	SIS	CAN	NOME
0	B/G	C 28	BBC-W
1	B/G	C 40	MV-CH
2	B/G	C 41	TVE-1
3	B/G	C 31	TVE-2
4	B/G	C 34	ANT-3
5	B/G	C 27	TELE 5
6	B/G	C 47	C PLUS
7	B/G	C 44	-----
8	B/G	C 23	-----
9	B/G	C 35	CNN -

Selezionare PROG: **▲▼** + OK  
Uscita: MENU

ORDINAMENTO CANALI			
PROG	SIS	CAN	NOME
0	B/G	C 40	MV-CH
1	B/G	C 41	TVE-1
2	B/G	C 31	TVE-2
3	B/G	C 34	ANT-3
4	B/G	C 27	TELE 5
5	B/G	C 47	C PLUS
6	B/G	C 44	-----
7	B/G	C 23	-----
8	B/G	C 35	CNN -
9	B/G	C 28	BBC-W

Selezionare Posizione: **▲▼**  
Conferma: OK

# Regolazione Allineamento Colori (Convergenza)

**i** A causa del magnetismo terrestre, l'immagine può apparire indefinita, e vari colori si potranno mischiare nel contorno delle immagini. In questo caso, si renderà necessario procedere come indicato a seguito.

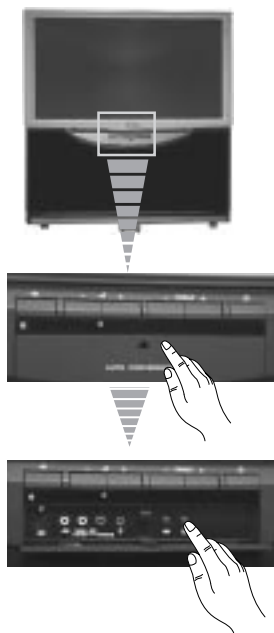

## Autoconvergenza delle linee rossa, verde e blu

**1** esercitare una pressione in corrispondenza del segno  $\pm$  del coperchio della parte frontale dell'apparecchio per aprire il pannello del controllo frontale.

**2** Premere il tasto dell'apparecchio.

**i** Ha inizio la funzione di autoconvergenza, che durerà circa 30 secondi. Quando la croce bianca sparisce dallo schermo, l'apparecchio è pronto per funzionare.

### Nota bene:

La funzione di autoconvergenza non funziona:

- quando non vi è un segnale d'entrata
- quando il segnale d'entrata è debole
- quando lo schermo è esposto ad una fonte di luce potente o alla luce solare diretta
- quando si sta visualizzando il televideo

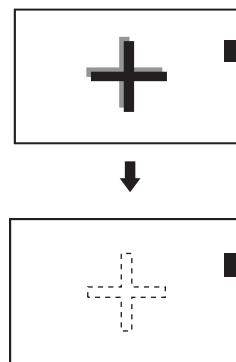

## Se si desidera una regolazione più precisa della convergenza

**1** Premere il tasto **MENU** del telecomando per far apparire il menù sullo schermo.

**2** Spingere il joystick verso  $\nabla$  per selezionare il simbolo , e quindi spingerlo verso  $\blacktriangleright$  per entrare nel menù **PRESELEZIONE**.

**3** Spingere il joystick verso  $\nabla$  o  $\blacktriangle$  per selezionare **Convergenza** e quindi spingerlo verso  $\blacktriangleright$ .

**4** Spingere il joystick verso  $\nabla$  o  $\blacktriangle$  per selezionare la "linea" (linee verticali e orizzontali dei colori rosso e blu) che si desidera regolare:

- $\blacktriangleleft \blacktriangleright$  : linea verticale rossa (regolazione sinistra/destra)
- $\blacktriangleup \blacktriangledown$  : linea orizzontale rossa (regolazione superiore/inferiore)
- $\blacktriangleleft \blacktriangleright$  : linea verticale blu: (regolazione sinistra/destra)
- $\blacktriangleup \blacktriangledown$  : linea orizzontale blu (regolazione superiore/inferiore)

Premere il tasto **OK**.

**5** Spingere il joystick verso  $\nabla$ ,  $\blacktriangle$ ,  $\blacktriangleleft$  o  $\blacktriangleright$  più volte per far convergere la linea prescelta con la linea verde del centro e quindi premere il tasto **OK** per confermare.

**6** Per regolare le linee rimanenti, si renderà necessario ripetere i passi 4 e 5 finché tutte le linee si vengano a sovrapporre e formino una croce bianca.

**7** Premere il tasto **MENU** per far riapparire l'immagine televisiva normale.

**i** L'apparecchio è pronto per funzionare.

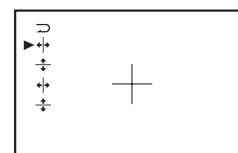
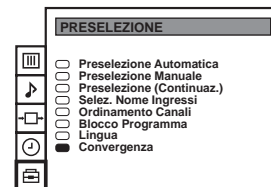
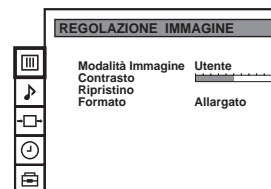



# Sintonia automatica della TV

**i** Oltre a poter sintonizzare l'apparecchio in maniera automatica, così come indicato nel capitolo di "Sintonia automatica dell'apparecchio, usando il telecomando", si può anche sintonizzare e memorizzare in maniera automatica tutti i canali (emittenti di televisione) disponibili premendo solamente un tasto dell'apparecchio ed un altro del telecomando.

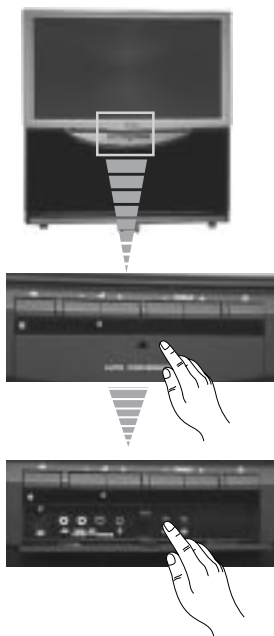

**1** Premere sul simbolo  del coperchietto della parte frontale dell'apparecchio per aprire il pannello di controllo frontale.

**2** Premere il tasto  e mantenerlo premuto per alcuni secondi, finché sullo schermo appare un nuovo menù, per far in modo di verificare che l'antenna sia stata collegata.

Controllare che l'antenna sia collegata  
Conferma: OK

**3** Verificare che l'antenna sia stata collegata e quindi premere il tasto OK del telecomando.

Controllare che l'antenna sia collegata  
Conferma: OK

La sintonia automatica comincia, e mentre si stanno sintonizzando tutti i canali (appaiono una alla volta tutte le emittenti televisive), sullo schermo lampeggia il messaggio «PROGRAMAZIONE AUTOMATICA».

PROGRAMMAZIONE AUTOMATICA			
PROG	SIS	CAN	NOME
1	B/G	C 26	.....
-PROGRAMMAZIONE AUTOMATICA-			

**⚠** Questo processo può durare alcuni minuti. Abbia pazienza e non preme alcun tasto mentre si realizza il processo di sintonizzazione.

**👉** Una volta terminato il processo di sintonia automatica, il menù di Ordinamento Canali appare sullo schermo:

- Se no desidera cambiare l'ordine dei canali, premere il tasto **MENU** del telecomando per far riapparire l'immagine televisiva normale.
- Se si desidera cambiare l'ordine dei canali, procedere seguendo gli stessi passi del punto b) del capitolo "Riordinamento dei n° di programma dei canali TV".

**Nota bene:** Se si desidera arrestare il processo di sintonizzazione automatica, premere il tasto **MENU** del telecomando.





# Sintonia manuale della TV

**i** Usare questa funzione per sintonizzare uno a uno, e nell'ordine di programma che si desidera, i canali (emittenti di televisione) o un'entrata di video.



**1** Premere il tasto **MENU** del telecomando per far apparire il menù sullo schermo

**2** Spingere il joystick verso **▼** per selezionare il simbolo  e quindi spingerlo verso **►** per entrare nel menù **PRESELEZIONE**.

**3** Spingere il joystick verso **▼** o **▲** per selezionare **Preselezione Manuale** e quindi spingerlo verso **►**.

**4** Spingere il joystick verso **▼** o **▲** per selezionare il numero di programma (posizione) nel quale si desidera sintonizzare un canale (emittente di televisione) e quindi spingerlo verso **►** per accedere alla colonna **SIS**.

**5** Spingere il joystick verso **▼** o **▲** per selezionare il sistema di trasmissione di TV (B/G per i paesi dell'Europa occidentale o D/K per i paesi dell'Europa orientale) o un segnale d'entrata di video (AV1, AV2...) e quindi spingerlo verso **►** per accedere alla colonna **CAN**.

**6** Spingere il joystick verso **▼** o **▲** per selezionare il tipo di canale ("C" per i canali terrestri o "S" per i canali via cavo) e quindi spingerlo verso **►**.

**7** Premere i pulsanti numerici per introdurre direttamente il numero del canale dell'emittente di televisione, o spingere il joystick verso **▼** o **▲** per cercare il seguente canale disponibile. Se non si desidera memorizzare questo canale, spingere il joystick verso **▼** o **▲** per cercare un altro canale.

**8** Se questo è il canale che si desidera memorizzare, premere su **OK**.

**9** Ripetere i passi dal 4 al 8 per sintonizzare e memorizzare più canali.

**10** Premere il tasto **MENU** per far riapparire l'immagine televisiva normale.

 L'apparecchio è pronto per funzionare.

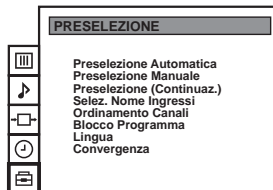

PRESELEZIONE MANUALE				
PROG	SIS	CAN	NOME	
0	B/G	C 40	MV-CH	
1	B/G	C 41	TVE-1	
2	B/G	C 31	TVE-2	
3	B/G	C 34	ANT-3	
4	B/G	C 27	TELE 5	
5	B/G	C 47	C PLUS	
6	B/G	C 44	----	
7	B/G	C 23	----	
8	B/G	C 35	CNN-	
9	B/G	C 28	BBC-W	

PRESELEZIONE MANUALE				
PROG	SIS	CAN	NOME	
0	B/G	C 40	MV-CH	
1	B/G	C 41	TVE-1	
2	B/G	C 31	TVE-2	
3	B/G	C 34	ANT-3	
4	B/G	C 27	TELE 5	
5	B/G	C 47	C PLUS	
6	B/G	C 44	----	
7	B/G	C 23	----	
8	B/G	C 35	CNN-	
9	B/G	C 28	BBC-W	

PRESELEZIONE MANUALE				
PROG	SIS	CAN	NOME	
0	B/G	C 40	MV-CH	
1	B/G	C 41	TVE-1	
2	B/G	C 31	TVE-2	
3	B/G	C 34	ANT-3	
4	B/G	C 27	TELE 5	
5	B/G	C 47	C PLUS	
6	B/G	C 44	----	
7	B/G	C 23	----	
8	B/G	C 35	CNN-	
9	B/G	C 28	BBC-W	

PRESELEZIONE MANUALE				
PROG	SIS	CAN	NOME	
0	B/G	C 40	MV-CH	
1	B/G	C 41	TVE-1	
2	B/G	C 31	TVE-2	
3	B/G	C 34	ANT-3	
4	B/G	C 27	TELE 5	
5	B/G	C 47	C PLUS	
6	B/G	C 44	----	
7	B/G	C 23	----	
8	B/G	C 35	CNN-	
9	B/G	C 28	BBC-W	

# Funzione di "Preselezione (Continuaz.)"

- i** Questa funzione consente di realizzare le seguenti operazioni:
- Sebbene normalmente la sintonizzazione fine automatica (AFT) sia attivata, è anche possibile effettuare la sintonizzazione in forma manuale per ottenere una migliore ricezione dell'immagine, nel caso in cui questa appaia distorta, o
  - Sintonizzare l'uscita di AV3 per le posizioni di programma con segnali codificati, come, per esempio, di un decodificatore di televisione a pagamento. In questa maniera, un apparecchio di video collegato all'apparecchio potrà registrare il segnale decodificato.



**1** Premere il tasto **MENU** del telecomando per far apparire il menù sullo schermo

**2** Spingere il joystick verso **▼** per selezionare il simbolo  e quindi spingerlo verso **►** per entrare nel menù **PRESELEZIONE**.

**3** Spingere il joystick verso **▼** o **▲** per selezionare **Preselezione (Continuaz.)** e quindi spingerlo verso **►**.

**4** Spingere il joystick verso **▼** o **▲** per selezionare il numero di programma corrispondente e quindi spingerlo verso **►** più volte per selezionare:

- AFT, o
- DECODER

L'elemento selezionato cambia colore

**5 a) AFT**  
Spingere il joystick verso **▼** o **▲** per regolare il livello della frequenza del canale tra -15 e +15 e quindi premere il tasto **OK**. Ripetere i passi 4 e 5 a) per effettuare la sintonizzazione fine di altri canali.

**b) DECODER**  
Spingere il joystick verso **▼** o **▲** per selezionare **AV3** e quindi premere il tasto **OK**.

**i** Quando si collega un decodificatore ad un video collegato al connettore Euro AV  situato nella parte posteriore dell'apparecchio, l'immagine di questo decodificatore apparirà in quel numero di programma. Ripetere i passi 4 e 5 b) per sintonizzare l'uscita di AV3 in altre posizioni di programma.

**6** Premere il tasto **MENU** per far riapparire l'immagine televisiva normale.

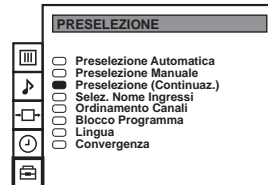
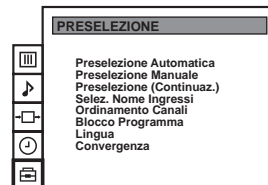

PRESELEZIONE (CONTINUAZ.)			
PROG	AFT	DECODER	
0	Si	No	
1	Si	No	
2	Si	AV1	
3	Si	No	
4	Si	AV2	
5	Si	No	
6	Si	No	
7	Si	No	
8	Si	No	
9	Si	No	

PRESELEZIONE (CONTINUAZ.)			
PROG	AFT	DECODER	
0	Si	No	
1	Si	No	
2	Si	No	
3	Si	No	
4	Si	No	
5	Si	No	
6	Si	No	
7	Si	No	
8	Si	No	
9	Si	No	

PRESELEZIONE (CONTINUAZ.)			
PROG	AFT	DECODER	
0	Si	No	
1	Si	No	
2	Si	No	
3	Si	No	
4	Si	No	
5	Si	No	
6	Si	No	
7	Si	No	
8	Si	No	
9	Si	No	

 L'apparecchio è pronto per funzionare.

# Bloccaggio dei programmi

**i** Questa funzione consente d'impedire la visualizzazione sullo schermo di emittenti di televisione non desiderate. L'uso di questa funzione è consigliabile, per esempio, onde evitare che i bambini possano guardare dei programmi di televisione non appropriati.





**1** Premere il tasto **MENU** del telecomando per far apparire il menù sullo schermo

**2** Spingere il joystick verso **▼** per selezionare il simbolo  e quindi spingerlo verso **▶** per entrare nel menù **PRESELEZIONE**.



**3** Spingere il joystick verso **▼** o **▲** per selezionare **Blocco Programma** e quindi spingerlo verso **▶**.

**4** Spingere il joystick verso **▼** o **▲** per selezionare il numero di programma con il canale che si desidera bloccare, e quindi premere il tasto **OK**.

**i** Il simbolo  appare davanti alla posizione di programma per indicare che adesso questo programma è bloccato. Per sbloccarlo, si renderà necessario premere di nuovo su **OK**, e quindi il simbolo  sparirà.

**5** Ripetere il passo 4 se si desidera bloccare altri programmi.

**6** Premere il tasto **MENU** per far riapparire l'immagine televisiva normale.

 Quando si seleziona un numero di programma che è bloccato, lo schermo appare in nero con il simbolo .

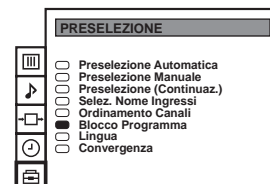
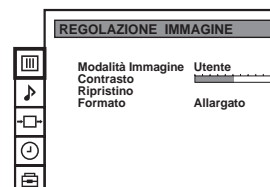

BLOCCO PROGRAMMA				
PROG	SIS	CAN	NOME	
<input type="checkbox"/>	0	B/G C 40	MV-CH	
<input type="checkbox"/>	1	B/G C 41	TVE-1	
<input type="checkbox"/>	2	B/G C 31	TVE-2	
<input type="checkbox"/>	3	B/G C 34	ANT-3	
<input type="checkbox"/>	4	B/G C 27	TELE 5	
<input type="checkbox"/>	5	B/G C 47	C PLUS	
<input type="checkbox"/>	6	B/G C 44	-----	
<input type="checkbox"/>	7	B/G C 23	-----	
<input type="checkbox"/>	8	B/G C 35	CNN -	
<input checked="" type="checkbox"/>	9	B/G C 28	-----	

# Omissione di posizioni di programma

**i** È possibile programmare quest'apparecchio in maniera tale che ometta i numeri di programma che non si desiderino quando questi vengano selezionati per mezzo dei pulsanti **PROGR +/-**. Se in seguito si desidera recuperare il numero del programma omissso, si renderà necessario procedere di nuovo così come indicato a seguito, ma selezionando il sistema di TV appropriato (B/G o D/K) al posto di "----" come nel passo numero 5.



**1** Premere il tasto **MENU** del telecomando per far apparire il menù sullo schermo.

**2** Spingere il joystick verso **▼** per selezionare il simbolo  e quindi spingerlo verso **▶** per entrare nel menù **PRESELEZIONE**.

**3** Spingere il joystick verso **▼** o **▲** per selezionare **Preselezione Manuale** e quindi spingerlo verso **▶**.

**4** Spingere il joystick verso **▼** o **▲** per selezionare la posizione di programma che si desidera omettere e quindi spingerlo verso **▶** per accedere alla colonna **SIS**.

**5** Spingere il joystick verso **▼** per selezionare " - - - " e quindi premere il tasto **OK**.

**6** Ripetere i passi 4 e 5 per omettere altre posizioni di programma.

**7** Premere il tasto **MENU** per far riapparire l'immagine televisiva normale.

 Quando si seleziona il canale (emittente di televisione) per mezzo del tasto **PROGR +/-**, questo non apparirà. Ciò nonostante, il suddetto canale potrà essere selezionato premendo il numero di programma corrispondente per mezzo dei pulsanti numerici.

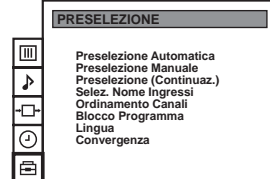

PRESELEZIONE MANUALE			
PROG	SIS	CAN	NOME
<input type="checkbox"/>	0	B/G	C 40 MV-CH
<input type="checkbox"/>	1	B/G	C 41 TVE-1
<input type="checkbox"/>	2	B/G	C 31 TVE-2
<input type="checkbox"/>	3	B/G	C 34 ANT-3
<input type="checkbox"/>	4	B/G	C 27 TELE 5
<input type="checkbox"/>	5	B/G	C 47 C PLUS
<input type="checkbox"/>	6	B/G	C 44 ----
<input type="checkbox"/>	7	B/G	C 23 ----
<input type="checkbox"/>	8	B/G	C 35 CNN-
<input checked="" type="checkbox"/>	9	B/G	C 28 BBC-W

PRESELEZIONE MANUALE			
PROG	SIS	CAN	NOME
<input type="checkbox"/>	0	B/G	C 40 MV-CH
<input type="checkbox"/>	1	B/G	C 41 TVE-1
<input type="checkbox"/>	2	B/G	C 31 TVE-2
<input type="checkbox"/>	3	B/G	C 34 ANT-3
<input type="checkbox"/>	4	B/G	C 27 TELE 5
<input type="checkbox"/>	5	B/G	C 47 C PLUS
<input type="checkbox"/>	6	B/G	C 44 ----
<input type="checkbox"/>	7	B/G	C 23 ----
<input type="checkbox"/>	8	B/G	C 35 CNN-
<input checked="" type="checkbox"/>	9	---	C 28 BBC-W

# Identificazione individuale delle emittenti

**i** Normalmente, i nomi dei canali (emittenti di televisione), si ottengono automaticamente per mezzo del televideo, se questo è disponibile. In ogni caso, è possibile assegnare un nome di un massimo di cinque caratteri (lettere o numeri) a un canale o a un segnale d'entrata di video. In questa maniera, si potrà identificare facilmente il canale (emittente di televisione) o la fonte di video che appare sullo schermo.



**1** Premere il tasto **MENU** del telecomando per far apparire il menù sullo schermo.

**2** Spingere il joystick verso **▼** per selezionare il simbolo  e quindi spingerlo verso **►** per entrare nel menù **PRESELEZIONE**.

**3** Spingere il joystick verso **▼** o **▲** per selezionare **Preselezione Manuale** e quindi spingerlo verso **►**.

**4** Spingere il joystick verso **▼** o **▲** per selezionare il numero di programma con il canale cui si desidera dare un nome.

**5** Spingere il joystick verso **►** più volte fino a mettere in risalto il primo elemento della colonna **NOME**.

**6** Spingere il joystick verso **▼** o **▲** per selezionare una lettera o un numero (selezioni **"-"** per uno spazio in bianco) e quindi spingerlo verso **►** per confermare il carattere prescelto. Selezioni gli altri quattro caratteri nella stessa maniera.

**7** Una volta selezionati tutti i caratteri, premere il tasto **OK**.

**8** Ripetere i passi dal 4 al 7 se si desidera dare un'etichetta ad altri canali.

**9** Premere il tasto **MENU** per far riapparire l'immagine televisiva normale.

 Quando si seleziona un canale etichettato, il nome dello stesso appare durante alcuni secondi sullo schermo.

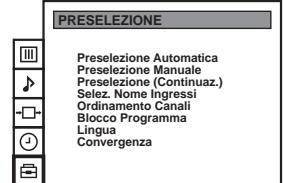

PRESELEZIONE MANUALE				
PROG	SIS	CAN	NOME	
0	B/G	C 40	----	----
1	B/G	C 41	----	----
2	B/G	C 31	----	----
3	B/G	C 34	----	----
4	B/G	C 27	----	----
5	B/G	C 47	----	----
6	B/G	C 44	----	----
7	B/G	C 23	----	----
8	B/G	C 35	----	----
9	B/G	C 28	----	----

PRESELEZIONE MANUALE				
PROG	SIS	CAN	NOME	
0	B/G	C 40	----	----
1	B/G	C 41	----	----
2	B/G	C 31	----	----
3	B/G	C 34	----	----
4	B/G	C 27	----	----
5	B/G	C 47	----	----
6	B/G	C 44	----	----
7	B/G	C 23	----	----
8	B/G	C 35	----	----
9	B/G	C 28	----	----

PRESELEZIONE MANUALE				
PROG	SIS	CAN	NOME	
0	B/G	C 40	----	----
1	B/G	C 41	----	----
2	B/G	C 31	----	----
3	B/G	C 34	----	----
4	B/G	C 27	----	----
5	B/G	C 47	----	----
6	B/G	C 44	----	----
7	B/G	C 23	----	----
8	B/G	C 35	----	----
9	B/G	C 28	----	----

# Regolazione dell'immagine

**i** Sebbene l'immagine venga regolata in fabbrica, è possibile modificarla secondo le preferenze dell'utente.



**1** Premere il tasto **MENU** del telecomando per far apparire il menù sullo schermo

**2** Spingere il joystick verso **▶** per entrare nel menù **REGOLAZIONE IMMAGINE**.

**3** Spingere il joystick verso **▼** o **▲** per selezionare l'elemento che si desidera modificare e quindi spingerlo verso **▶**  
 Consulti la seguente tavola per poter scegliere e vedere l'effetto di ogni elemento:

<b>Modalità Immagine</b>	▶ <b>Modalità Immagine</b>	▶ <b>Utente</b> (per regolazioni individuali)
		▶ <b>Film</b> (per film)
		▶ <b>Live</b> (per programmi in diretta)
	▼ <b>Luminosità*</b>	◀ più scuro ▶ più chiaro
	▼ <b>Colore*</b>	◀ meno ▶ più
	▼ <b>Nitidezza*</b>	◀ più soave ▶ più nitida
	▼ <b>Tonalità**</b>	◀ verdastra ▶ rossiccia
<b>Contrasto</b>	◀ meno ▶ più	
<b>Ripristino</b>	Ⓞ Ripristina le regolazioni d'immagine predefinite in fabbrica	
<b>Formato</b>	(per maggiori informazioni, consulti il capitolo su "Selezione del tipo di formato dello schermo" di questo manuale delle istruzioni).	

\* Si potrà modificare solo se si seleziona "Utente" in "Modalità Immagine".

\*\* Disponibile solo per il sistema di colore NTSC (p. es., videocassette statunitensi)

**4** Spingere il joystick verso **◀** o **▶** per modificare la regolazione dell'elemento prescelto e quindi premere il tasto **OK** per memorizzare la nuova regolazione.

**5** Ripetere i passi 3 e 4 per modificare le altre regolazioni.

**6** Premere il tasto **MENU** per far riapparire l'immagine televisiva normale.

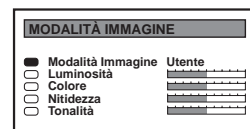
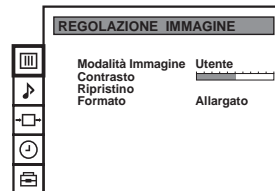

## Cambio rapido della modalità d'immagine

**i** La modalità d'immagine potrà essere cambiata in maniera rapida senza bisogno di accedere al menù di "Regolazione Immagine"

**1** Premere il tasto **🌟** del telecomando per accedere direttamente alle opzioni della modalità d'immagine.

**2** Spingere il joystick verso **▼** o **▲** per selezionare la modalità d'immagine che si desidera (**Utente**, **Film** o **Live**) e quindi premere il tasto **OK** affinché il menù sparisca dallo schermo.

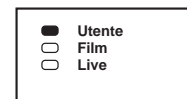

# Selezione del tipo di formato dello schermo

**i** Questa funzione consente di modificare il tipo di formato dello schermo.



- 1** Premere il tasto **MENU** del telecomando per far apparire il menù sullo schermo
- 2** Spingere il joystick verso **▶** per entrare nel menù **REGOLAZIONE IMMAGINE**.
- 3** Spingere il joystick verso **▼** o **▲** per selezionare **Formato** e quindi spingerlo verso **▶** per entrare nel suddetto menù.
- 4** Spingere il joystick verso **▼** o **▲** per selezionare: **Formato**, **Scorrere** o **Auto 16:9**.
- 5 Formato**  
Spingere il joystick verso **▶** per entrare nel suddetto menù e quindi spingerlo verso **◀** o **▶** più volte per selezionare una delle seguenti modalità:
  - **Esteso:** imita l'effetto di schermo allargato (16:9) per emissioni in 4:3.
  - **4:3:** immagine 4:3 standard.
  - **Zoom:** imita l'effetto di schermo allargato (16:9) per film emessi in formato di cinemascope.
  - **Allargato:** per emissioni in 16:9

Premere il tasto **OK**.
- 6 Scorrere**  
**i** Questa funzione consente di muoversi verso l'alto o verso il basso sullo schermo allo scopo di poter vedere le parti incomplete; questa opzione funziona solo se nel passo 5 è stato selezionato il tipo di formato **Zoom** o **Esteso**.  
Spingere il joystick verso **▶** per entrare nel suddetto menù e quindi spingerlo verso **◀** o **▶** più volte per regolare la posizione dello schermo tra -5 e +5 e quindi premere il tasto **OK**.
- 7 Auto 16:9**  
Spingere il joystick verso **▶** per entrare nel suddetto menù e quindi spingerlo verso **◀** o **▶** per selezionare:
  - Si:** se si desidera che lo schermo cambi automaticamente secondo il tipo di formato orizzontale quando rilevi un'emissione in 16:9, o
  - No:** per mantenere la modalità normale.

Premere il tasto **OK**.
- 8** Premere il tasto **MENU** per far riapparire l'immagine televisiva normale.

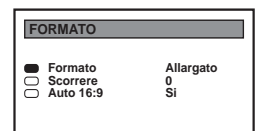

Esteso

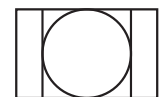

4:3



Zoom



Allargato

## Cambio rapido del tipo di formato dello schermo

**i** La modalità di formato dello schermo può essere cambiata in forma rapida senza necessità di accedere al menù di "Regolazione Immagine".

- 1** Premere più volte il tasto  del telecomando per selezionare il tipo di formato dello schermo (**Esteso**, **4:3**, **Zoom** u **Allargato**)



# Regolazione del suono

**i** Sebbene l'audio venga regolato in fabbrica, è possibile modificarlo secondo le sue preferenze.



**1** Premere il tasto **MENU** del telecomando per far apparire il menù sullo schermo.

**2** Spingere il joystick verso **▼** per selezionare il simbolo **♪** e quindi spingerlo verso **▶** per entrare nel menù **REGOLAZIONE AUDIO**.

**3** Spingere il joystick verso **▼** o **▲** per selezionare l'elemento che si desidera modificare e quindi spingerlo verso **▶**.  
 Consulti la seguente tavola per poter scegliere e vedere l'effetto di ogni elemento:

**Modalità Audio ▶ Modalità** ▶ Utente (per regolazioni individuali)  
 ▶ Rock  
 ▶ Jazz  
 ▶ Pop

▼ **Acuti\*** ◀ meno ▶ più

▼ **Bassi\*** ◀ meno ▶ più

**Bilanciamento** ◀ sinistro ▶ destro

**Ripristino** **OK** Ripristina le regolazioni d'immagine prestabilite in fabbrica

**Aud. Spaziale** ▶ **Si:** speciale effetto acustico  
 ▶ **No:** normale

**Doppio Audio** • Per emissioni in stereofonia:  
 ▶ Mono  
 ▶ Stereo  
 • Per emissioni bilingue:  
 ▶ Mono (per il canale mono, se è disponibile)  
 ▶ A (per il canale 1)  
 ▶ B (per il canale 2)

**Volume Pers.** ◀ -12 ..... ▶ +12  
 (il volume del canale può essere regolato individualmente tra i livelli -12 e +12)

*Cuffia:*  
**Ω Volume** ◀ meno ▶ più

**Ω Doppio Audio** • Per emissioni in stereofonia:  
 ▶ Mono  
 ▶ Stereo  
 • Per emissioni bilingue:  
 ▶ Mono (per il canale mono, se è disponibile)  
 ▶ A (per il canale 1)  
 ▶ B (per il canale 2)

**Diffusore** ▶ **Principale:** suono dell'apparecchio  
 ▶ **Central:** suono dell'amplificatore esterno.

\* Si può modificare solo se si seleziona "Utente" in "Modalità Audio".

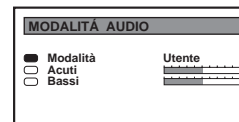
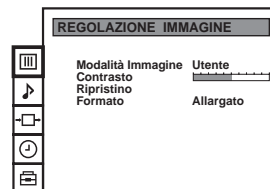





**4** Spingere il joystick verso ◀ o ▶ per modificare la regolazione dell'elemento selezionato e quindi premere il tasto **OK** per memorizzare la nuova regolazione.

**5** Ripetere i passi 3 e 4 per modificare le altre regolazioni.

**6** Premere il tasto **MENU** per far riapparire l'immagine televisiva normale.

### Cambio rapido della modalità di suono

**i** La modalità di suono può essere cambiata rapidamente senza necessità di accedere al menù di "Regolazione Audio"

**1** Premere il tasto  del telecomando per accedere direttamente alle opzioni della modalità di suono.

**2** Spingere il joystick verso ▼ o ▲ per selezionare la modalità di suono che si desidera (**Utente**, **Rock**, **Jazz** o **Pop**) e quindi premere il tasto **OK** per far sparire il menù dallo schermo.

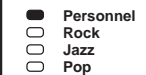

## Funzione di spegnimento automatico

**i** Può selezionare un intervallo di tempo, dopo il quale desidera che il televisore entri automaticamente nella modalità di spegnimento temporaneo (standby).



**1** Premere il tasto **MENU** del telecomando per far apparire il menù sullo schermo.

**2** Spingere il joystick verso **▼** per selezionare il simbolo **⊖** e quindi spingerlo verso **▶** para entrare nel menù **TIMER**.

**3** Spingere il joystick verso **▶** e quindi spingerlo verso **◀** o **▶** più volte fino a far apparire sullo schermo l'intervallo di tempo dopo il quale si desidera che si spenga il televisore.

No ▶ 0:30 ▶ 1:00..... 4:00 ore

**4** Premere il tasto **OK**.

**5** Premere il tasto **MENU** per far riapparire l'immagine televisiva normale.

**👍** *Un minuto prima che il televisore entri nella modalità di spegnimento temporaneo (standby), apparirà automaticamente sullo schermo l'indicazione 0:01.*

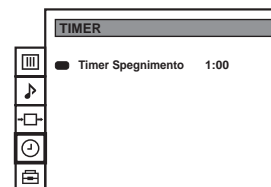
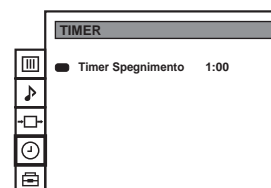
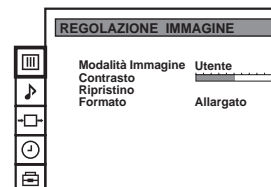



- Nota bene:**
- Mentre si guarda la televisione, premere il tasto **⊕** per vedere il tempo rimasto prima dello spegnimento.
  - Per riaccendere il televisore nella modalità di spegnimento temporaneo, premere il tasto **TV I/O** del telecomando.

# Visualizzazione del Teletext

- i** Teletext è un servizio d'informazione che la maggior parte delle emittenti televisive propone agli utenti.
- A** Faccia in modo di usare un canale televisivo con un segnale forte, altrimenti ci potrebbero essere errori nel teletext.







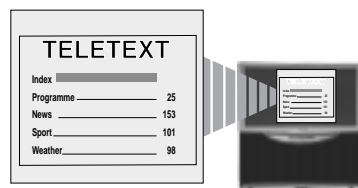



## Selezione del teletext

- 1** Selezionare il canale televisivo che trasmette il servizio di teletext che si desidera consultare.
- 2** Premere il tasto  del telecomando per visualizzare il servizio di teletext.
- 3** Introdurre le tre cifre del numero di pagina che si desidera consultare, usando i tasti numerici del telecomando (se si commette un errore, introdurre tre cifre a caso e quindi ripetere il numero di pagina corretto).
- 4** Premere il tasto  per terminare l'uso del servizio di teletext e ripristinare la modalità televisione.



## Uso di altre funzioni del teletext

PER	PREMERE IL TASTO
Accedere alla pagina successiva o precedente	 per la pagina successiva o  per la pagina precedente
Sovrapporre teletext alla immagine televisiva	 Premere  di nuovo per annullare la modalità di teletext
Bloccare una pagina del teletext	 Premere di nuovo  per rilasciare la pagina
Mostrare un'informazione nascosta (per es. risposta ad un quiz)	 Premere di nuovo  per nascondersela.

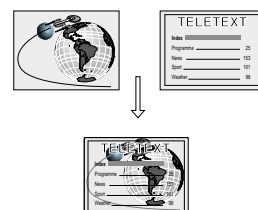

## Uso del Fasttext

- i** Fasttext permette di accedere alle pagine del teletext premendo un solo tasto.

Quando il Fasttext viene trasmesso, sulla parte inferiore della pagina di teletext appare un menù di codici di colore. Premere il tasto colorato (rosso, verde, giallo o blu) del telecomando per accedere alla pagina corrispondente.

# Collegamento di apparecchiature opzionali

**i** È possibile collegare all'apparecchio una vasta gamma di apparecchiature, come indicato a seguito:

**Per evitare distorsioni dell'immagine:**

- Non bisogna collegare simultaneamente delle apparecchiature ai connettori **F** e **G**.
- Non bisogna collegare simultaneamente alcuna apparecchiatura ai connettori frontali ed al connettore Euro AV **D**.

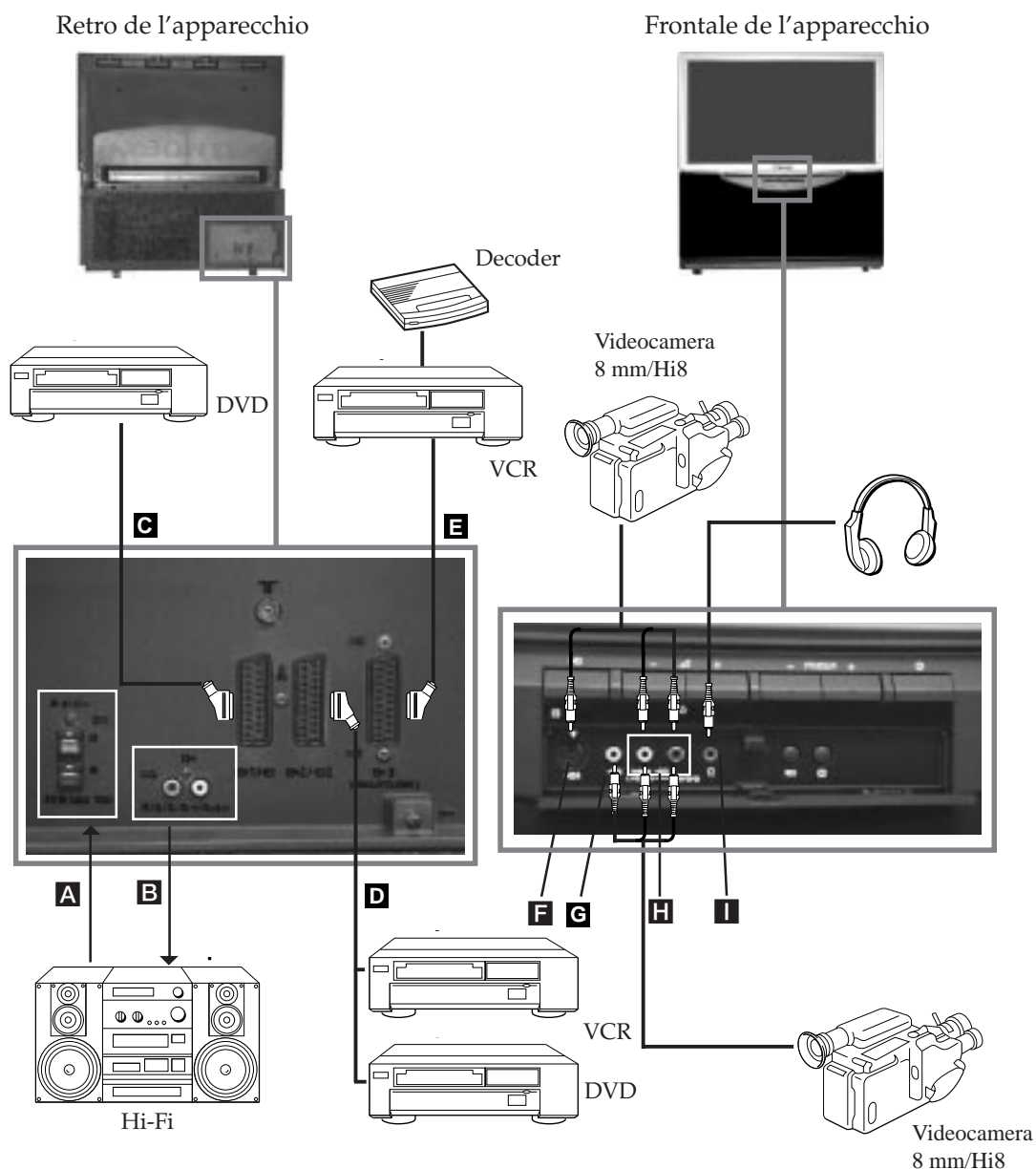

**Segnali d'entrata ammessi**

- A** Entrata del diffusore centrale Nel menù di "Regolazione Audio", regolazione "Centrale" nell'ambito dell'opzione "Diffusore"
- B** Senza entrate
- C** Segnali audio/video e RGB
- D** Segnali audio/video e video S
- E** Segnale audio/video
- F** Segnale video S
- G** Segnale video
- H** Segnale audio
- I** Senza entrata

**Segnali d'uscita disponibili**

- Senza uscita
- Segnale audio
- Video/audio del sintonizzatore di TV
- Video/audio della fonte selezionata
- Video/audio della fonte selezionata (stessa fonte d'uscita di quella del connettore  $\text{G} \rightarrow 2 / \text{S} \rightarrow 2$ )
- Senza uscita
- Senza uscita
- Senza uscita
- Segnale audio della cuffia

## Uso di apparecchiature opzionali

### Maggiori informazioni per il collegamento di un'apparecchiatura

#### Collegamento del videoregistratore

Consigliamo di collegare il videoregistratore al connettore Euro AV **D** o **E** situato nella parte posteriore dell'apparecchio. Nel caso in cui si disponga di un connettore Euro AV, si consiglia di sintonizzare il segnale video nel numero di programma TV "0"; per realizzare questa operazione, consulti la sezione "Sintonizzazione manuale del televisore" di questo manuale delle istruzioni.

Se il suo videoregistratore ammette Smartlink, consulti il capitolo "Smartlink" di questo manuale delle istruzioni.

#### Collegamento di un'apparecchiatura audio esterna

##### 1 Per ascoltare il suono dell'apparecchio per mezzo dell'impianto Hi-Fi:

Se desidera amplificare l'uscita audio dell'apparecchio, può collegare l'impianto Hi-Fi alle prese **B** della parte posteriore dell'apparecchio. Il volume dell'impianto collegato alle prese **B** si può modificare variando la regolazione del volume delle cuffie. Per realizzare questa operazione, consulti il capitolo "Regolazione del suono" di questo manuale delle istruzioni.

##### 2 Per ascoltare il suono dell'impianto Hi-Fi per mezzo dell'apparecchio:

Se desidera ascoltare il suono dell'impianto Hi-Fi dai diffusori dell'apparecchio, può collegare l'impianto Hi-Fi alle prese **A** della parte posteriore dell'apparecchio. Se possiede un amplificatore Dolby, colleghi l'uscita centrale dell'amplificatore alle suddette prese in maniera tale che questo svolga la funzione di diffusore centrale. Per realizzare questa operazione, consulti il capitolo "Regolazione del suono" e selezioni "Centrale" nell'ambito dell'opzione "Diffusore".

#### Collegamento di apparecchi Mono

Colleghi il cavo dell'audio al connettore L/G/S/I situato nella parte anteriore dell'apparecchio e selezioni il segnale d'entrata  $\rightarrow 2$ , seguendo le istruzioni indicate a seguito. Dopo, selezioni "A" nel menù di "Regolazione del volume".

### Selezione e visualizzazione del segnale d'entrata



- 1** Collegare l'apparecchiatura opzionale al connettore adeguato dell'apparecchio, così come indicato nella pagina precedente.
- 2** Premere più volte il tasto  $\rightarrow$  del telecomando fino a far apparire sullo schermo il simbolo d'entrata corretto.

#### Simbolo

#### Segnali d'entrata

- $\rightarrow 1$ 
  - Segnale d'entrata audio / video mediante il connettore Euro AV **C**
- $\rightarrow \dots$ 
  - Segnale d'entrata RGB mediante il connettore Euro AV **C**
- $\rightarrow 2$ 
  - Segnale d'entrata audio / video mediante il connettore Euro AV **D** o i connettori RCA **H** e **G**.
- $\rightarrow S2$ 
  - Segnale d'entrata audio / video S mediante il connettore Euro AV **D** o i connettori **H** e **F**.
- $\rightarrow 3$ 
  - Segnale d'entrata audio/video mediante il connettore Euro AV **E**.

- 3** Accendere l'apparecchiatura collegata.
- 4** Per ripristinare l'immagine normale della televisione, si renderà necessario premere il tasto  $\square$  del telecomando.

## Collegamenti opzionali

# Smartlink

**i** Smartlink è un collegamento diretto fra il TV a retroproiezione e un VCR.

### Per utilizzare Smartlink occorre:

- Un VCR che supporti le funzioni Smartlink, NextView Link, Easy Link o Megalagic.

**i** Megalagic è un marchio registrato Grundig Corporation.  
EasyLink è un marchio Philips Corporation.

- Un cavo SCART a 21 poli idoneo al collegamento del VCR al connettore Scart 3 (SMARTLINK) sul retro de l'apparecchio.

### Smartlink offre:

- Informazioni sulla sintonia come ad esempio la tabella dei canali che può essere trasferita dal TV a retroproiezione al VCR.
- Registrazione TV diretta: mentre si guarda un programma è sufficiente premere un solo pulsante del VCR per registrarlo.
- TV a retroproiezione sulla modalità di spegnimento temporaneo (standby): Premere il tasto "Play ►" del video ed il televisore s'accenderà automaticamente.

**⚠** Se è stato attaccato un decoder ad un video che accetta Smartlink, selezionare il menù Preselezione (Continuaz.) in **☰** (INSTALLAZIONE) e selezionare **DECODER** sulla posizione **AV3** per ogni canale codificato.

**⚠** Per maggiori informazioni su Smartlink, consultare il manuale d'uso del VCR.

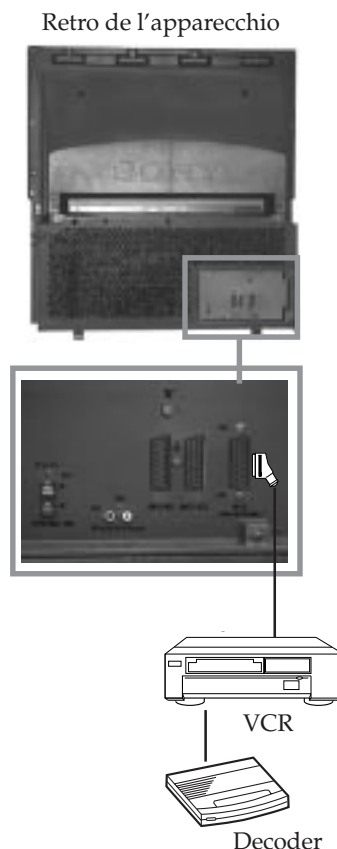

## Controllo a distanza di un altro apparecchio Sony

**i** Utilizzando i tasti posti sotto la copertura del telecomando, è possibile pilotare un altro apparecchio Sony.

**1** Aprire la copertura del telecomando.

**2** Scegliere la posizione del selettore VTR 1234 DVD a seconda dell'apparecchio da pilotare:

- VTR 1 VCR Beta
- VTR 2 VCR 8 mm
- VTR 3 VCR VHS
- VTR 4 video digitale (DCR-VX 1000/9000 E, VHR-1000)
- DVD lettore di videodischi

**3** Utilizzi i tasti del telecomando situati sotto il coperchietto per maneggiare l'apparecchio.

- Se l'apparecchio video ha un selettore per MODALITA' COMANDO, predisporlo nella stessa posizione del VTR 1234 DVD sul telecomando del televisore.
- Se l'apparecchio che si vuole pilotare non dispone di una determinata funzione, il corrispondente tasto sul telecomando del TV non ha effetto.

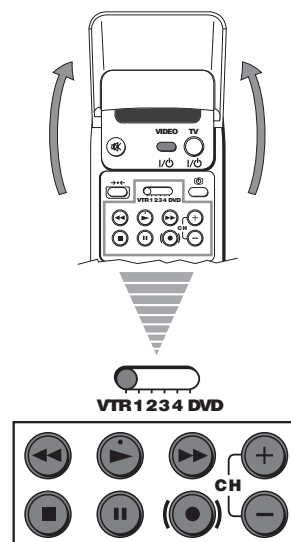

# Selezione del segnale d'uscita dei connettori Euro AV

**i** Usare questa funzione se si desidera registrare sul videoregistratore (collegato ai connettori Euro AV 2/3 o 2/3 situati nella parte posteriore dell'apparecchio) qualunque segnale proveniente da un'apparecchiatura esterna. Per realizzare questa operazione, si renderà necessario selezionare la fonte d'uscita come descritto a seguito (se il suo videoregistratore ammette Smartlink, questo procedimento non è necessario):



**1** Premere il tasto **MENU** del telecomando per far apparire il menù sullo schermo

**2** Spingere il joystick verso **▼** per selezionare il simbolo  e quindi spingerlo verso **▶** per entrare nel menù **COLLEGAMENTI VIDEO**.

**3** Spingere il joystick verso **▼** o **▲** per marcare:

**Schermo TV:** per il segnale d'entrata per lo schermo TV o,

**Uscita AV:** per il segnale d'uscita dell'apparecchio, disponibile per i connettori Euro AV 2/3 e 2/3.

Spingere il joystick verso **▶** per confermare.

**4** Spingere il joystick verso **◀** o **▶** più volte per selezionare il segnale adeguato:

Schermo TV: **TV, AV1, RGB, AV2, YC2 ou AV3**

Uscita AV: **TV, AV1, AV2, YC2, AV3 ou AUTO**

Dopo aver selezionato il tipo di segnale, premere il tasto **OK** per confermare.

**⚠** Se si seleziona **AUTO**, il segnale d'uscita sarà sempre lo stesso che appare sullo schermo.

**⚠** Si possiede un decodificatore, si prega ricordare di risSelectedionare l'Uscita AV in "TV" per una corretta decodificazione.

**5** Premere il tasto **MENU** per far riapparire l'immagine televisiva normale.

**👍** Il segnale selezionato è disponibile per l'apparecchiatura opzionale collegata al connettore Euro AV appropriato.

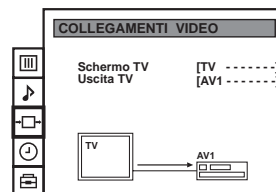

# Uso della funzione "Selez. Nome Ingressi"

**i** Questa funzione consente di assegnare un nome di cinque caratteri al massimo (lettere o numeri) all'apparecchiatura opzionale collegata alle prese dell'apparecchio.



**1** Premere il tasto **MENU** del telecomando per far apparire il menù sullo schermo.

**2** Spingere il joystick verso **▼** per selezionare il simbolo  e quindi spingerlo verso **▶** per entrare nel menù **PRESELEZIONE**.

**3** Spingere il joystick verso **▼** o **▲** per selezionare **Selez. Nome Ingressi** e quindi spingerlo verso **▶**.

**4** Spingere il joystick verso **▼** o **▲** per selezionare il segnale d'entrata cui si desidera dare un nome (per esempio. AV2) e quindi spingerlo verso **▶** per mettere in risalto il primo elemento della colonna **NOME**.

**5** Spingere il joystick verso **▼** o **▲** per selezionare una lettera o numero (" " per lo spazio in bianco) e quindi spingerlo verso **▶** per confermare il carattere prescelto. Selezionare gli altri quattro caratteri seguendo lo stesso procedimento.

**6** Una volta selezionati tutti i caratteri, premere il tasto **OK**.

**7** Ripetere i passi dal 4 al 6 se si desidera etichettare altri segnali d'entrata.

**8** Premere il tasto **MENU** per far riapparire l'immagine televisiva normale.

 Quando verrà selezionato l'apparecchiatura per la quale sia stato assegnato un nome al segnale d'entrata, il suddetto nome apparirà sullo schermo per alcuni secondi.

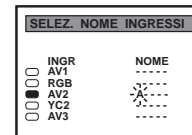
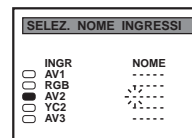
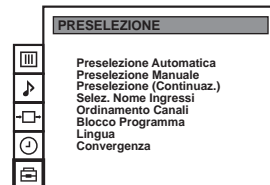
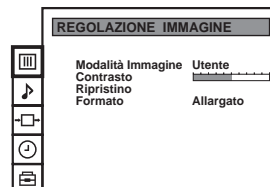



## Area di visione ottimale

❶ Per ottenere la migliore qualità d'immagine, posizionare il TV a retroproiezione in modo che sia possibile vederne lo schermo entro le aree illustrate nelle figure seguenti.

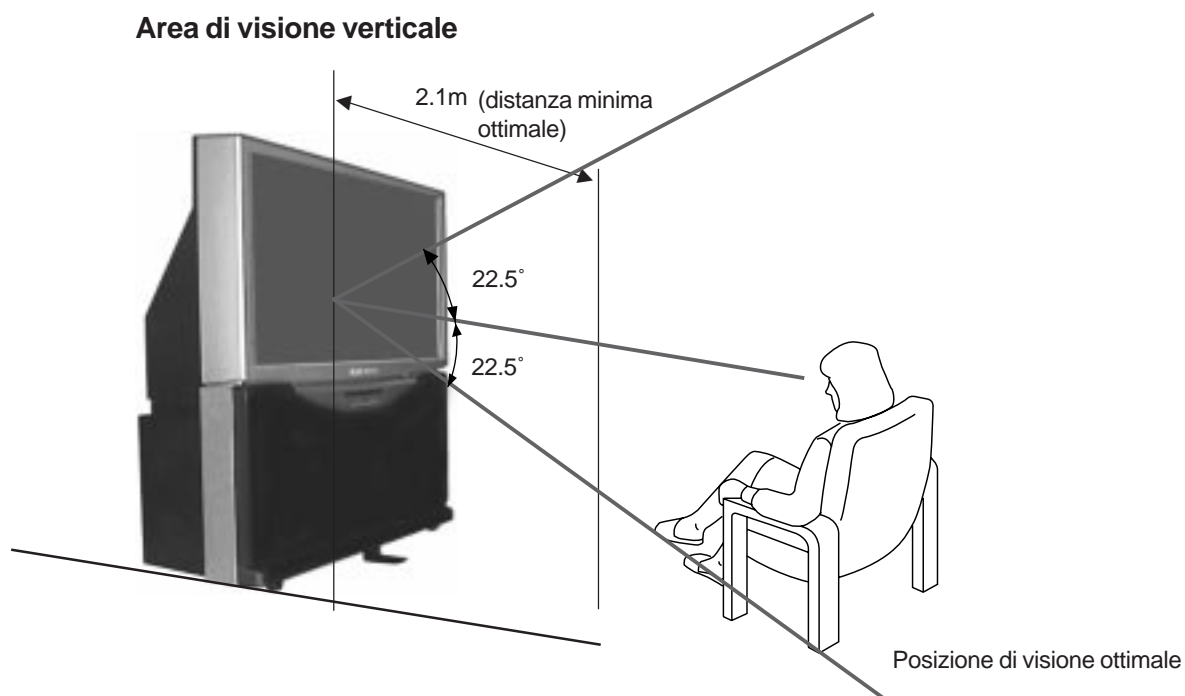
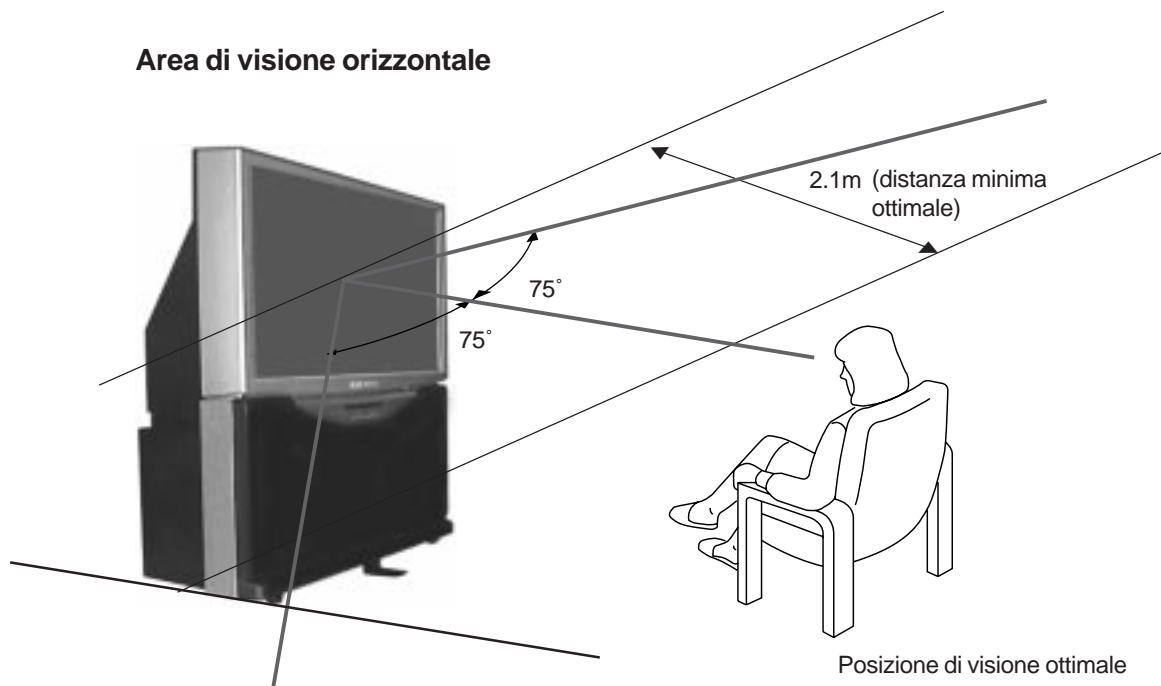

# Guida rapida per muoversi attraverso i menù

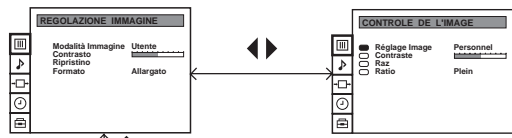

(Per ulteriori informazioni riguardo alle varie regolazioni d'immagine, far riferimento al capitolo su "Regolazione dell'Immagine")

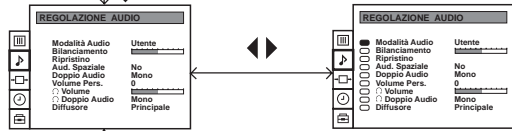

(Per ulteriori informazioni riguardo alle varie regolazioni del suono, far riferimento al capitolo su "Regolazione del suono")

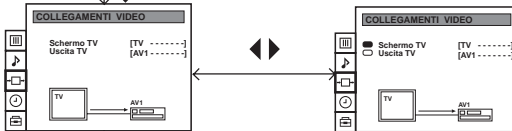

(Per ulteriori informazioni, far riferimento al capitolo su "Selezione del segnale d'uscita dei connettori Euro AV")

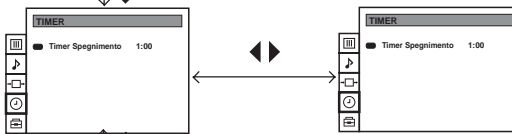

(Per ulteriori informazioni, far riferimento al capitolo su "Funzione di spegnimento automatico")

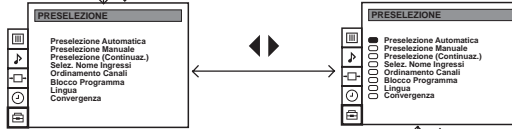

Si desidera iniziare la preselezione autom.?  
 SI  
 No  
 Conferma: OK

(Per ulteriori informazioni, far riferimento al capitolo su «Sintonia automatica della TV, usando il telecomando»)



PROG	SIS	CAN	NOME
0	BIG	C 40	MV-CH
1	BIG	C 41	TVE-1
2	BIG	C 31	TVE-2
3	BIG	C 34	ANT-3
4	BIG	C 27	TELE 5
5	BIG	C 47	C PLUS
6	BIG	C 44	.....
7	BIG	C 23	.....
8	BIG	C 35	CNN
9	BIG	C 28	BBC-W

(Per ulteriori informazioni, far riferimento al capitolo su "Sintonia manuale della TV")



PROG	AFT	DECODER
0	SI	No
1	SI	No
2	SI	AV1
3	SI	No
4	SI	AV2
5	SI	No
6	SI	No
7	SI	No
8	SI	No
9	SI	No

(Per ulteriori informazioni, far riferimento al capitolo su "Funzione di "Preselezione (Continuaz.)")

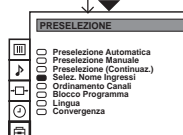

INGR	NOME
AV1	.....
RGB	.....
AV2	.....
AV3	.....

(Per ulteriori informazioni, far riferimento al capitolo su "Uso della funzione "Selez. Nome Ingressi"")

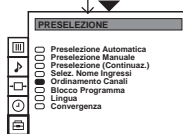

PROG	SIS	CAN	NOME
0	BIG	C 28	BBC-W
1	BIG	C 41	TVE-1
2	BIG	C 31	TVE-2
3	BIG	C 34	ANT-3
4	BIG	C 27	TELE 5
5	BIG	C 47	C PLUS
6	BIG	C 44	.....
7	BIG	C 23	.....
8	BIG	C 35	CNN
9	BIG	C 28	CNN

(Per ulteriori informazioni, far riferimento al capitolo su "Riordinamento dei numeri di programma dei canali TV")



PROG	SIS	CAN	NOME
0	BIG	C 40	MV-CH
1	BIG	C 41	TVE-1
2	BIG	C 31	TVE-2
3	BIG	C 34	ANT-3
4	BIG	C 27	TELE 5
5	BIG	C 47	C PLUS
6	BIG	C 44	.....
7	BIG	C 23	.....
8	BIG	C 35	CNN
9	BIG	C 28	.....

(Per ulteriori informazioni, far riferimento al capitolo su "Bloccaggio dei programmi")



LINGUA
English
Deutsch
Français
Italiano
Nederlands
Polski
Ceski
Magyar
Ελληνικά

(Per ulteriori informazioni, far riferimento al capitolo su "Selezione della lingua")



U  
+  
+  
+  
+

(Per ulteriori informazioni, far riferimento al capitolo su "Regolazione Allineamento Colori (Convergenza)")

# Specifiche

### Sistema televisivo

B/G/H, D/K

### Sistema colore

PAL, SECAM Est

NTSC 3.58, 4.43 (solo ingresso video)

### Copertura canale

VHF: E2-E12

UHF: E21-E69

CATV: S1-S20

HYPER: S21-S41











D/K: R1-R12, R21-R69

### Cinescopio





41 pollici

Circa 103 cm in diagonale

### Terminali sul pannello posteriore

-   Terminali d'ingresso diffusore centrale, 2 terminale
-  Uscita audio - connettori Phono RCA
-  1 /  Euro Connettore 21 poli (standard CENELEC) con ingresso per segnali audio e video, ingresso per RGB, uscita per segnali TV audio e video
-  2 /  2 Euro Connettore 21 poli (standard CENELEC) con ingresso per segnali audio e video, ingresso per S-video, Uscita audio/video (selezionabili)
-  3 Euro Connettore 21 poli (standard CENELEC) con ingresso per segnali audio e video, uscita per segnali audio e video (selezionabile, la medesima sorgente in uscita del connettore  2 /  2)

### Terminali sul pannello frontale

-  2 ingresso video - presa fono
-  2 ingressi audio - presa fono
-  2 ingresso S video - presa DIN 4 poli
-  Presa cuffia - minijack stereo

### Uscita audio:

2 x 30 W (potenza della musica)

2 x 15 W (RMS)

### Ingresso SP centrale:

30W (RMS) (utilizzato come diffusore centrale)

### Potenza assorbita

145 W

### Consumo in standby

0.7 W

### Dimensioni (largh. x alt. x prof.)

Circa 1020 x 1115 x 417 mm

### Peso

Circa 53 kg

### Accessori in dotazione

Telecomando RM-892 (1)

Pile IEC (2)

Uno stabilizzatore

### Altre funzioni

Filtro a pettine digitale (alta risoluzione)

Teletext, Fastext

NICAM

Spegnimento automatico

"Smartlink"









**Progetto e caratteristiche tecniche sono soggetti a cambiamenti senza preavviso.**

Carta Ecologica - Senza cloro 100%



## Soluzione di problemi

 Ecco alcuni semplici rimedi ai problemi che possono influenzare immagine e suono.

Problema	Soluzione
Assenza di immagine (schermo scuro), assenza di suono	<ul style="list-style-type: none"> <li>• Inserire bene la spina dell'apparecchio.</li> <li>• Premere il tasto  dell'apparecchio.</li> <li>• Se l'indicatore  è acceso, premere <b>TV I/Power</b> oppure un numero di programma sul telecomando.</li> <li>• Controllare il collegamento dell'antenna.</li> <li>• Controllare che la sorgente video selezionata sia accesa.</li> <li>• Spegnerne il apparecchio per 3 o 4 secondi, poi riaccenderlo utilizzando il tasto .</li> </ul>
Immagine scadente o assente (schermo scuro), ma buon audio.	<ul style="list-style-type: none"> <li>• Usando il <b>MENU</b>, selezionare la videata di regolazione dell'immagine e regolare i livelli di luminosità, contrasto e colore.</li> <li>• Dalla videata di regolazione dell'immagine, selezionare <b>Ripristino</b> per ripristinare le impostazioni di fabbrica.</li> </ul>
Immagine di qualità scadente quando si guarda una sorgente video RGB.	<ul style="list-style-type: none"> <li>• Premere ripetutamente il tasto  fino a quando compare il simbolo RGB .</li> </ul>
Immagine buona ma assenza di audio.	<ul style="list-style-type: none"> <li>• Premere il tasto  del telecomando.</li> <li>• Se viene visualizzato il simbolo , premere il tasto  sul telecomando.</li> <li>• Verificare che il Diffusore "Principale" è selezionato sul menu REGOLAZIONE AUDIO.</li> </ul>
Assenza di colore nei programmi a colori	<ul style="list-style-type: none"> <li>• Usando il tasto <b>MENU</b>, selezionare la videata di regolazione dell'immagine e regolare il bilanciamento dei colori.</li> <li>• Dalla videata di regolazione dell'immagine, selezionare <b>Ripristino</b> per ripristinare le impostazioni di fabbrica.</li> </ul>
Immagine distorta quando si cambia programma o si seleziona il teletext	<ul style="list-style-type: none"> <li>• Spegnerne le apparecchiature collegate all'Euro connettore 21 poli sul retro dell'apparecchio.</li> </ul>
Immagine buona ma audio scadente	<ul style="list-style-type: none"> <li>• Regolare la "Sintonia fine dei canali" per ottenere una qualità d'immagine e audio migliori, per ulteriori informazioni, far riferimento al capitolo su "Funzione di "Preselezione (Continuaz.)".</li> </ul>
Il telecomando non funziona	<ul style="list-style-type: none"> <li>• Sostituire le batterie.</li> </ul>
L'indicatore  della modalità d'attesa (standby) posto sul frontale del TV lampeggia anche se il Timer per la "Sveglia" non è stato attivato.	<ul style="list-style-type: none"> <li>• Contattare il più vicino centro di assistenza tecnica autorizzato Sony.</li> </ul>



- Se i problemi persistono, far riparare il televisore da personale tecnico qualificato.
- Non aprire mai da soli il televisore.

**DICHIARAZIONE DI CONFORMITA'IN BASE  
ALL'ARTICOLO 2 PARAGRAFO B DEL D.M. 26.03.1992**

Si dichiara che il TV a retroproiezione mod. KP-41PZ1D è stato fabbricato nella Comunità Economica Europea nel rispetto delle disposizioni di cui al D.M. 26.03.92 ed in particolare sono conformi alle prescrizioni dell'articolo 1 dello stesso D.M.

**DICHIARAZIONE DI CONFORMITÀ**

Si dichiara che l'apparecchio è stato fabbricato in conformità all'Art. 2 Comma 1 del D.M. 28.08.1995 n.548. Le prescrizioni alle frequenze sono quelle indicata nel paragrafo 3 dell'allegato A. al D.M. 26.06.85 e nel paragrafo 3 dell'allegato 1 al D.M. 27.08.87 e precisamente:

**BANDE DI FREQUENZA**

1. Bande di frequenza:

Low VHF	E2 - C	Freq. da 48,25 a 82,25 MHz	Compreso Canale C
	S01 - S2	Freq. da 69,25 a 112,25 MHz	
	S3 - S10	Freq. da 119,25 a 168,25 MHz	
High VHF	E5 - E12	Freq. da 175,25 a 224,25 MHz	
	S11 - S20	Freq. da 231,25 a 294,25 MHz	
Hyperband	S21 - S36	Freq. da 303,25 a 423,25 MHz	
	S37 - S41	Freq. da 431,25 a 463,25 MHz	
UHF	E21- E69	Freq. da 471,25 a 855,25 MHz	

2. Frequenza intermedia: Multi - Standard	FI-Video:	38,9 MHz
	FI-Audio I:	33,4 MHz
	FI-Audio II:	33,16 MHz

3. Oscillatore locale: Frequenza oscillatore locale superiore a quella del segnale.



# WIDE Τηλεόραση Projection







---

Ευχαριστούμε που διαλέξατε αυτή την τηλεόραση projection Sony.

Πριν λειτουργήσετε την τηλεόραση projection, διαβάστε προσεκτικά αυτό το εγχειρίδιο και φυλάξτε το για μελλοντικές συμβουλές.

Οδηγίες Χρήσης **GR**

Οδηγίες για την ανάγνωση αυτών των οδηγιών:

- Αν επιθυμείτε να εγκαταστήσετε την τηλεόραση projection και να εξοικειωθείτε με τις βασικές της λειτουργίες, προχωρήστε στο τμήμα “Ξεκινώντας”.
- Αν επιθυμείτε να γνωρίσετε τα συμπληρωματικά χαρακτηριστικά της τηλεόρασης projection προχωρήστε στο τμήμα “Πρόσθετες λειτουργίες”.
- Χρησιμοποιούμενα σύμβολα σε αυτό το εγχειρίδιο:
  -  Πιθανοί κίνδυνοι
  -  Ενδιαφέρουσες πληροφορίες
  -  Πληροφορίες για τη λειτουργία
  - 1, 2 ... Σειρά των οδηγιών που πρέπει να εκτελεστούν
  -  Τα πλήκτρα του τηλεχειριστηρίου που έχουν περίγραμμα, δείχνουν τα πλήκτρα που πρέπει να πιεστούν για την εκτέλεση των διαφόρων οδηγιών.
  -  Πληροφορίες για το αποτέλεσμα των οδηγιών.
  -  Η διαδικασία ολοκληρώνεται στην επόμενη σελίδα.

# ΠΡΟΕΙΔΟΠΟΙΗΣΗ



## Πληροφορίες για την ασφάλειά σας

Όλες οι τηλεοράσεις projection λειτουργούν σε εξαιρετικά υψηλές τάσεις. Για την αποφυγή φωτιάς ή ηλεκτροπληξίας, παρακαλούμε ακολουθήστε τις παρακάτω διαδικασίες ασφάλειας.



### Για Γενική Ασφάλεια:

- Μην εκθέτετε την τηλεόραση projection σε βροχή ή σε υγρασία.
- Μην ανοίγετε το πίσω κάλυμμα.
- Για την προστασία σας, απευθυνθείτε για σέρβις μόνο σε εξουσιοδοτημένο από τη Sony τεχνικό προσωπικό.



### Για Ασφαλή Εγκατάσταση:

- Μην τοποθετείτε τη συσκευή σε ζεστούς, υγρούς ή με υπερβολική σκόνη χώρους.
- Μη φράζετε τις οπές εξαερισμού. Για εξαερισμό, αφήστε ελεύθερο χώρο τουλάχιστον 10 εκ. γύρω από τη συσκευή.
- Μην τοποθετείτε τη συσκευή σε μέρη όπου μπορεί να υποστεί υπερβολικούς κραδασμούς.
- Τοποθετείτε την τηλεόραση projection μόνο σε σταθερή βάση, σχεδιασμένη ειδικά για το βάρος της συσκευής.
- Για να εξασφαλίσετε καθαρή εικόνα, μην εκθέσετε την οθόνη σε άμεσο φωτισμό ή στο φως του ήλιου. Αν είναι δυνατό, χρησιμοποιήστε φωτιστικά “σποτ” με δέσμη από την οροφή προς το δάπεδο.
- Αν μεταφέρετε κατευθείαν την τηλεόραση projection από ένα ψυχρό σε ένα θερμό δωμάτιο, ή αν η θερμοκρασία του δωματίου μεταβληθεί ξαφνικά, η εικόνα μπορεί να θαμπώσει ή να εμφανιστούν χρωματικές ανωμαλίες σε ορισμένα σημεία. Αυτό συμβαίνει επειδή έχει συγκεντρωθεί υγρασία στους καθρέφτες ή στους φακούς στο εσωτερικό της τηλεόρασης projection. Αφήστε να εξατμιστεί η υγρασία προτού χρησιμοποιήσετε την τηλεόραση projection.



### Για Ασφαλή Λειτουργία:

- Να λειτουργείτε την τηλεόραση projection μόνο στα 220-240V AC, 50Hz.
- Μη λειτουργήσετε την τηλεόραση projection αν πέσει στο εσωτερικό της οποιοδήποτε υγρό ή στερεό αντικείμενο. Απευθυνθείτε αμέσως σε εξουσιοδοτημένο σέρβις.
- Για λόγους ασφαλείας μην αφήνετε την τηλεόραση projection σε κατάσταση αναμονής όταν δεν την χρησιμοποιείτε. Κλείστε το διακόπτη τροφοδοσίας.
- Μην τραβάτε το καλώδιο για να αποσυνδέσετε την τηλεόραση projection από το ρεύμα. Πάντα να τραβάτε το βύσμα.
- Σε περίπτωση καταιγίδας, αποσυνδέστε την τηλεόραση projection από την πρίζα και την κεραία. Διαφορετικά, η συσκευή μπορεί να καταστραφεί από κεραυνό.
- Η εμφάνιση μιας ακίνητης εικόνας για μεγάλο χρονικό διάστημα κατά τη λειτουργία βιντεοπαιχνιδιού ή προσωπικού υπολογιστή και η παρακολούθηση προγράμματος μορμά 4:3 μπορεί να προκαλέσει βλάβη στην καθοδική λυχνία. Για να αποφύγετε κάτι τέτοιο, διατηρήστε χαμηλή τη στάθμη του κοντράστ.



### Για τη συντήρηση

- Καθαρίστε την οθόνη με ένα νοτισμένο ύφασμα. Μη χρησιμοποιήσετε τραχιά σφουγγαράκια. Για μεγαλύτερη ασφάλεια, αφαιρέστε το καλώδιο τροφοδοσίας της συσκευής από την πρίζα.
- Η σκόνη και τα κατάλοιπα της νικοτίνης μπορεί να προκαλέσουν αύξηση της θερμότητας στο εσωτερικό της τηλεόρασης projection. Μπορεί να είναι κάτι επικίνδυνο, ή μπορεί να μειώσει τη διάρκεια ζωής της συσκευής σας. Επομένως, αποστέλλετε τη συσκευή σας για σέρβις κάθε πέντε χρόνια.
- Μην αγγίζετε την οθόνη και μη γδέρνετε την επιφάνεια με σκληρά αντικείμενα.



Οδηγίες για την ανάγνωση αυτών των οδηγιών .....	103
Κανόνες ασφάλειας .....	104

## **Ξεκινώντας**

### **Γενική περιγραφή**

Έλεγχος των παρεχόμενων εξαρτημάτων .....	106
Παρουσίαση των πλήκτρων της τηλεόρασης projection .....	106
Παρουσίαση των πλήκτρων του τηλεχειριστηρίου .....	107

### **Πρώτη λειτουργία**

#### **Στάδιο 1 - Εγκατάσταση**

Τοποθέτηση μπαταριών στο τηλεχειριστήριο .....	108
Σταθεροποίηση της τηλεόρασης projection .....	108
Σύνδεση της κεραίας .....	109
Ενεργοποίηση της τηλεόρασης projection .....	109

#### **Στάδιο 2 - Βασικός προγραμματισμός**

Επιλογή γλώσσας .....	110
Αυτόματος συντονισμός της τηλεόρασης projection χρησιμοποιώντας το .... τηλεχειριστήριο .....	111
Αλλαγή των αριθμών προγράμματος των καναλιών της τηλεόρασης .....	112

## **Πρόσθετα χαρακτηριστικά**

### **Πρόσθετος προγραμματισμός**

Ρύθμιση της καταχώρησης χρώματος (Σύγκληση) .....	113
Αυτόματος συντονισμός της τηλεόρασης projection .....	114
Συντονισμός της τηλεόρασης projection με το χέρι .....	115
Λειτουργία “Πρόσθετες λειτουργίες” .....	116
Προστασία ανηλίκων .....	117
Υπερπήδηση προγραμμάτων .....	118
Προσωπική αναγνώριση τηλεοπτικών σταθμών .....	119

### **Πρόσθετα χαρακτηριστικά της τηλεόρασης**

Ρύθμιση της εικόνας .....	120
Επιλογή της φόρμας της οθόνης .....	121
Ρύθμιση του ήχου .....	122
Λειτουργία αυτόματης αποσύνδεσης .....	124

### **Teletext**

Εμφάνιση του Teletext .....	125
-----------------------------	-----

## **Εξωτερικές συνδέσεις**

Σύνδεση προαιρετικών συσκευών .....	126
Σύνδεση εξωτερικών συσκευών .....	127
Smartlink .....	128
Τηλεχειρισμός άλλων συσκευών Sony .....	128
Επιλογή του σήματος εξόδου των Euro connectors. ....	129
Χρήση της λειτουργίας “Προσυντ. AV Label” .....	130

## **Πρόσθετες πληροφορίες**

Προτεινόμενη ακτίνα τηλεθέασης .....	131
Οδηγός γρήγορης παραπομπής στα διάφορα μενού .....	132
Τεχνικά χαρακτηριστικά .....	133
Οδηγός βλαβών .....	134

## Έλεγχος των παρεχόμενων εξαρτημάτων

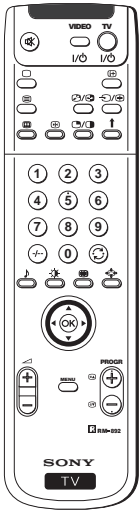

Ένα τηλεχειριστήριο  
(RM - 892)

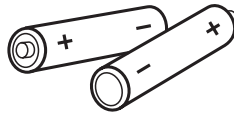

Δυο μπαταρίες  
(τύπος R6)



Ένας σταθεροποιητής

## Παρουσίαση των πλήκτρων της τηλεόρασης projection



Πλήκτρο  
Ένδειξη  
ανάμνησης  
(Standby)

Πλήκτρο  
επιλογής  
σήματος  
εισόδου

Πλήκτρα  
ρύθμισης  
έντασης  
ήχου

Πλήκτρα αλλαγής  
προγραμμάτων  
(επιλέγουν  
τηλεοπτικά κανάλια)



Διακόπτης on/off

Πιέστε το κάλυμμα στο  
μπροστινό μέρος της  
τηλεόρασης projection (πιέστε  
το σημείο ↓) για να ανοίξετε  
τον πίνακα ελέγχου



Υποδοχή  
εισόδου  
S Βίντεο

Υποδοχή  
εισόδου  
Βίντεο

Υποδοχές  
εισόδου  
Hi-Fi

Υποδοχή  
ακουστικών

Πλήκτρο  
αυτόματου  
συντονισμού

Πλήκτρο  
αυτόματης  
σύγκλισης

# Παρουσίαση των πλήκτρων του τηλεχειριστηρίου

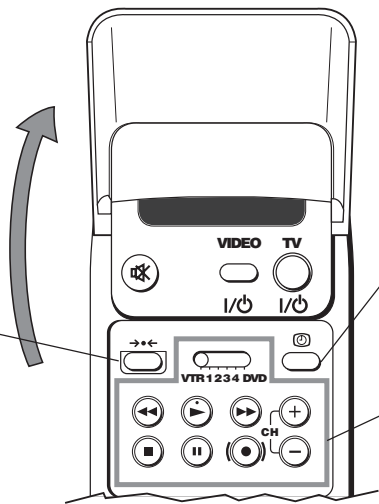

Πλήκτρο χωρίς λειτουργία σε αυτή την συσκευή.

**Επισκόπηση της ώρας.**

Πιέστε για την ενεργοποίηση ή την απενεργοποίηση του ρολογιού (λειτουργεί μόνον όταν γίνεται εκπομπή του teletext).

**Χειρισμός του βίντεο.**

Για περισσότερες πληροφορίες ανατρέξτε στο κεφάλαιο "Τηλεχειριστήριο άλλων συσκευών Sony".

**Σίγαση ήχου**

Πιέστε για σίγαση ήχου. Πιέστε ξανά για επαναφορά του ήχου.

**Θέσεις on / off του βίντεο.**

Πιέστε για να ανάψετε ή να σβήσετε το βίντεο.

**Επιλογή τύπου λειτουργίας της τηλεόρασης**

Πιέστε για να απενεργοποιήσετε το Teletext ή την είσοδο του βίντεο.

**Επιλογή του Teletext**

Πιέστε για την εμφάνιση του Teletext στην οθόνη.

Πλήκτρα χωρίς λειτουργία σε αυτή την συσκευή.

**Επιλογή καναλιών**

Πιέστε για να επιλέξετε κανάλια.

Για προγράμματα με διψήφιο αριθμό, π.χ. 23, πιέστε πρώτα το πλήκτρο -/-- και μετά τα πλήκτρα 2 και 3.

Αν κάνετε λάθος όταν πιέσετε το πρώτο ψηφίο, συνεχίστε πιέζοντας το δεύτερο (από το 0 μέχρι το 9) και στην συνέχεια επαναλάβετε την ίδια πράξη.

**Επιλογή του τύπου του ήχου**

Πιέστε για την αλλαγή του τύπου του ήχου.

**Επιλογή του τύπου της εικόνας**

Πιέστε για την αλλαγή του τύπου της εικόνας.

**Ρύθμιση έντασης ήχου**

Πιέστε για να ρυθμίσετε την ένταση του ήχου.

**i** Εκτός από τις λειτουργίες της τηλεόρασης, όλα τα χρωματιστά πλήκτρα και τα σύμβολα πράσινου χρώματος χρησιμοποιούνται και για το Teletext. Για περισσότερες πληροφορίες διαβάστε το κεφάλαιο "Teletext" αυτού του εγχειριδίου.

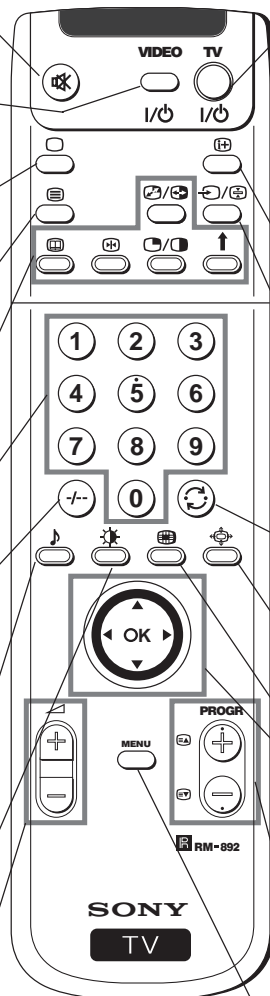

**Προσωρινή απενεργοποίηση τηλεόρασης**

Πιέστε για να απενεργοποιήσετε προσωρινά την τηλεόραση (η ένδειξη προσωρινής απενεργοποίησης  $\psi$  θα ανάψει). Πιέστε ξανά για να ενεργοποιήσετε την τηλεόραση από την κατάσταση αναμονής (Standby).

Για εξοικονόμηση ενέργειας συνιστάται να απενεργοποιείτε πλήρως την τηλεόραση όταν δεν την χρησιμοποιείτε.

**⚠** Αν δεν υπάρχει τηλεοπτικό σήμα και δεν πατηθεί κάποιο πλήκτρο για 15-30 λεπτά, η τηλεόραση περνά αυτόματα σε κατάσταση αναμονής (Standby).

**Εμφάνιση πληροφοριών στην οθόνη**

Πιέστε για να εμφανιστούν όλες οι πληροφορίες στην οθόνη. Πιέστε ξανά για να ακυρώσετε.

**Επιλογή του σήματος εισόδου**

Πιέστε επανειλημμένα μέχρι να εμφανιστεί στην οθόνη το κατάλληλο σήμα εισόδου.

**Επιστροφή στο τελευταίο επιλεγμένο κανάλι**

Πιέστε για να επιστρέψετε στο τελευταίο επιλεγμένο κανάλι (το προηγούμενο κανάλι πρέπει να έχει παραμείνει στην οθόνη τουλάχιστον για 5 δευτερόλεπτα).

**Αλλαγή αναλογιών εικόνας**

Επιλογή της μορφής της οθόνης. Πιέστε επανειλημμένα για να αλλάξετε την μορφή της οθόνης.

Η λειτουργία  $\oplus$  που συνδυάζεται με αυτό το πλήκτρο, δεν λειτουργεί σε αυτήν την τηλεόραση.

**Joystick για την επιλογή του μενού**

- ▲ Ανεβαίνει ένα επίπεδο
- ▼ Κατεβαίνει ένα επίπεδο
- ◀ Αποστολή στο μενού ή στην προηγούμενη επιλογή
- ▶ Αποστολή στο μενού ή στην επόμενη επιλογή

**OK Επιβεβαίωση επιλογής**

**Επιλογή καναλιών**

Πιέστε για να επιλέξετε κανάλι.

**Ενεργοποίηση του συστήματος μενού**

Πιέστε για να εμφανιστεί το μενού στην οθόνη. Πιέστε ξανά για να απενεργοποιήσετε και για να επανέλθει η κανονική τηλεοπτική εικόνα.

## Τοποθέτηση μπαταριών στο τηλεχειριστήριο

-  Σιγουρευτείτε ότι τοποθετήσατε τις μπαταρίες με τους πόλους στην ορθή τους θέση. Να θυμάστε πάντα ότι πρέπει να απορρίπτετε τις χρησιμοποιημένες μπαταρίες με έναν τρόπο φιλικό προς το περιβάλλον.

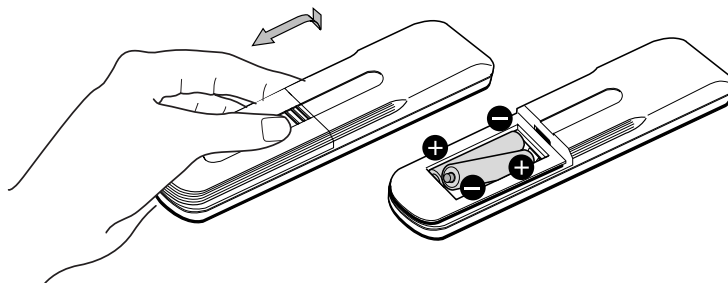

## Σταθεροποίηση της τηλεόρασης projection

-  Για λόγους ασφαλείας σταθεροποιήστε την τηλεόραση projection με το στήριγμα που περιλαμβάνεται στη συσκευασία.

Τοποθετήστε το στήριγμα στην εγκοπή που βρίσκεται στο πίσω μέρος της συσκευής, έτσι όπως φαίνεται στη συνέχεια:

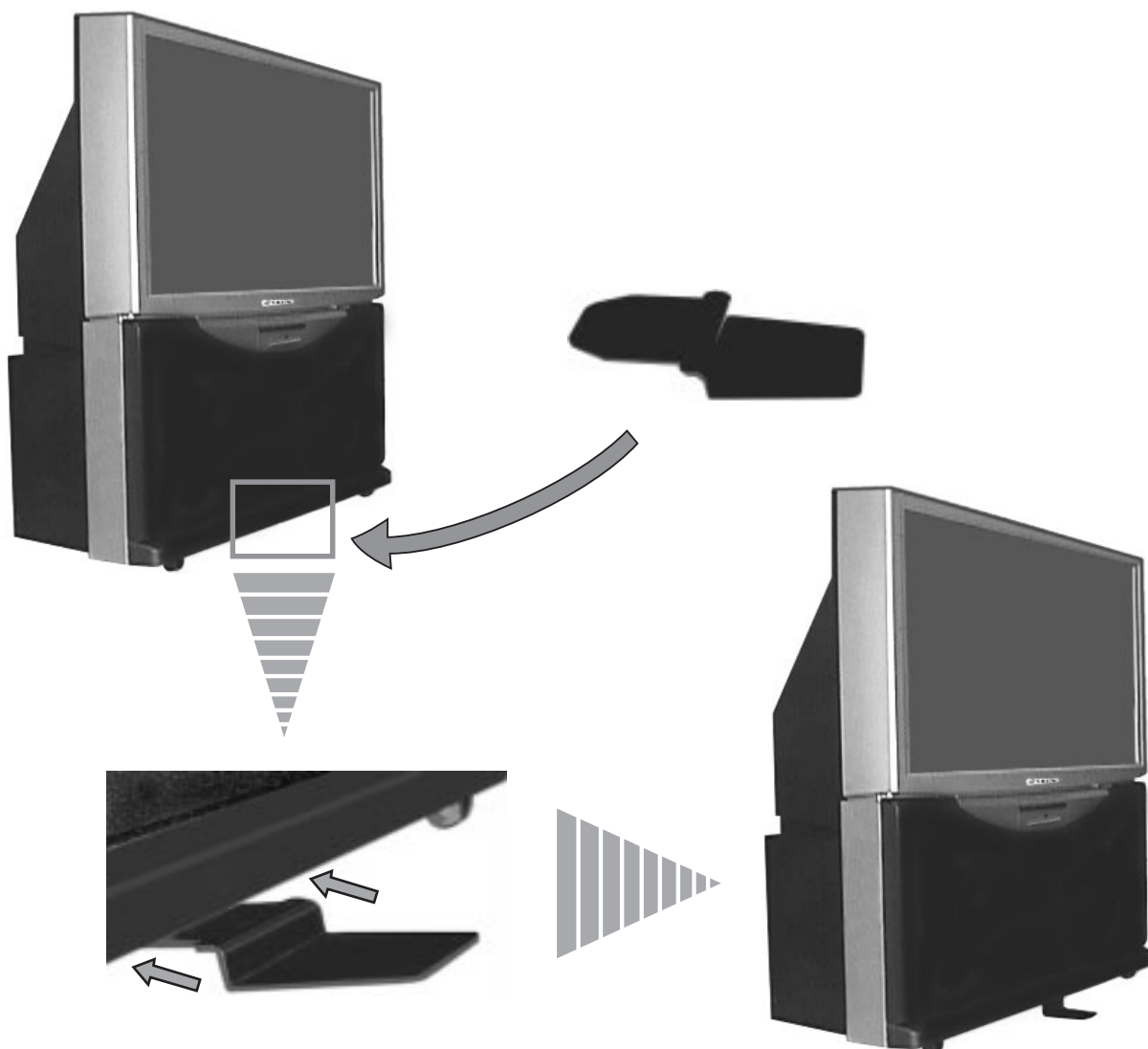

## Σύνδεση της κεραίας

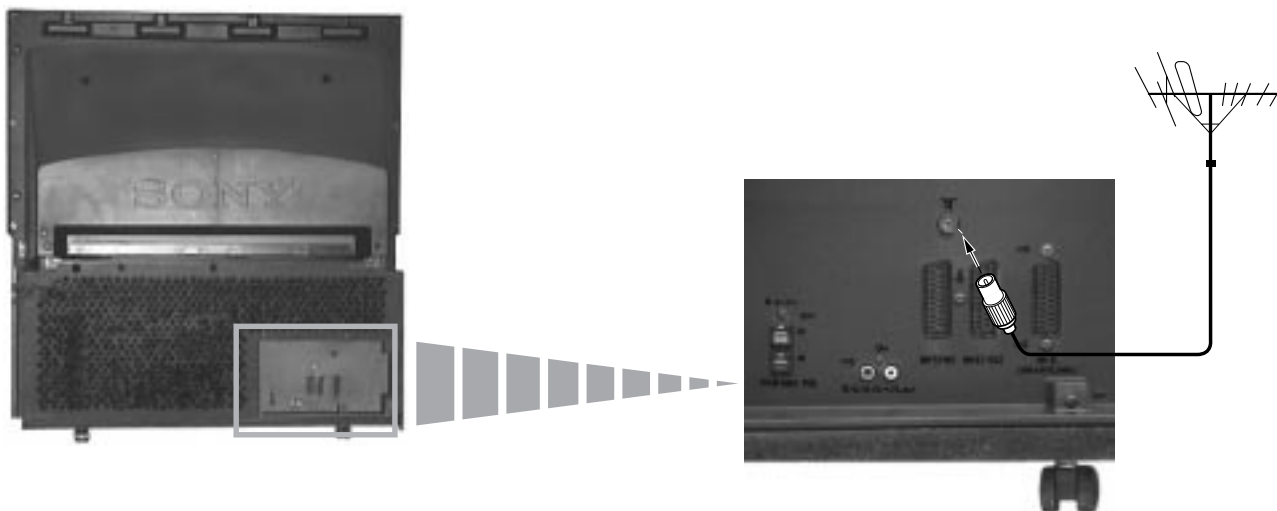

Συνδέστε μια συμβατική κεραία στην υποδοχή Π στο πίσω μέρος της τηλεόρασης projection.

## Ενεργοποίηση της τηλεόρασης projection

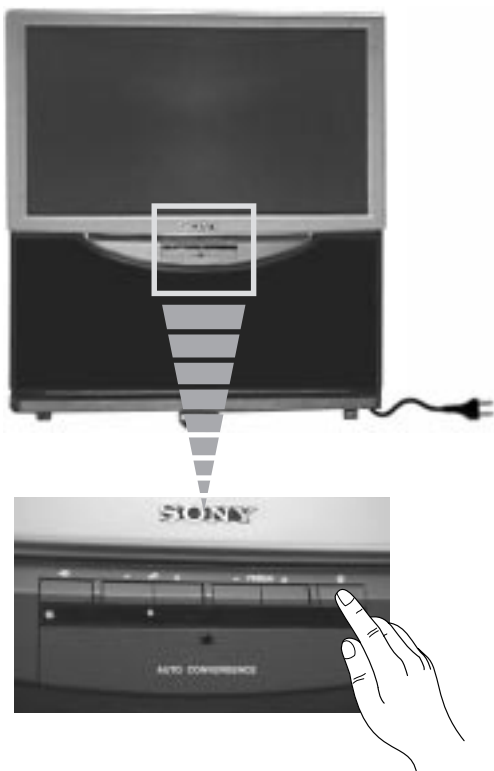

Συνδέστε το φισ της τηλεόρασης projection στην πρίζα (220-240V AC, 50Hz).

Πιέστε το διακόπτη **on/off** στο μπροστινό μέρος της τηλεόρασης projection.

## Επιλογή γλώσσας

- i** Η λειτουργία αυτή επιτρέπει την επιλογή της γλώσσας από τις οθόνες του μενού. Την πρώτη φορά που θα ανάψετε την τηλεόραση projection, το μενού LANGUAGE (ΓΛΩΣΣΑ) θα εμφανιστεί αυτόματα στην οθόνη. Παρόλα αυτά, εάν μετά από ορισμένο χρόνο χρειάζεστε να αλλάξετε ξανά την γλώσσα των μενού, επιλέξτε το μενού Γλώσσα στο ΠΡΟΣΥΝΤΟΝΙΣΜΟΣ και ακολουθήστε τις παρακάτω οδηγίες.

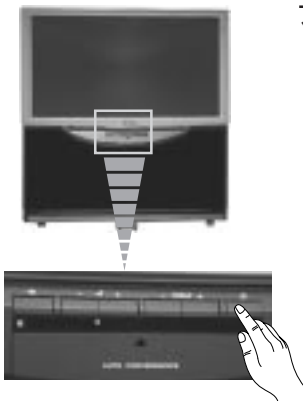

- 1** Πιέστε τον διακόπτη **on/off** της τηλεόρασης projection. Την πρώτη φορά που θα πιέσετε το πλήκτρο **on/off** της τηλεόρασης, το μενού LANGUAGE (ΓΛΩΣΣΑ) θα εμφανιστεί αυτόματα στην οθόνη.

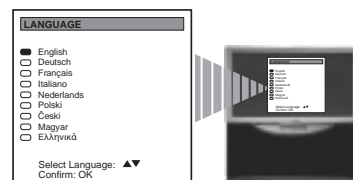

- 2** Για την επιλογή της γλώσσας πιέστε το joystick από το τηλεχειριστήριο προς το ▼ ή ▲ και στην συνέχεια πιέστε στο **OK** για την επιβεβαίωση της επιλογής.

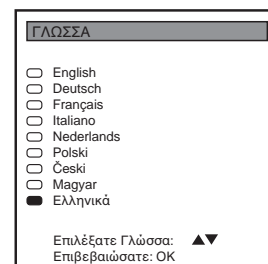

- Το μενού Αυτόματου Συντονισμού θα εμφανιστεί στην οθόνη της τηλεόρασης projection, στην επιλεγμένη γλώσσα.

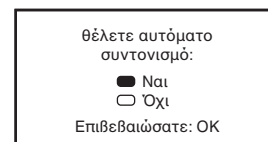

# Αυτόματος συντονισμός της τηλεόρασης χρησιμοποιώντας το τηλεχειριστήριο

**i** Για να μπορέσετε να παρακολουθήσετε προγράμματα, πρέπει να συντονίσετε την συσκευή για να λαμβάνετε τα κανάλια. Ακολουθώντας τις παρακάτω οδηγίες, η συσκευή θα ψάξει αυτόματα και θα αποθηκεύσει όλα τα διαθέσιμα κανάλια. Μετά την επιλογή της γλώσσας, εμφανίζεται στην οθόνη ένα νέο μενού με την ερώτηση εάν επιθυμείτε να συντονίσετε αυτόματα τα κανάλια. Παρόλα αυτά, εάν μετά από ορισμένο χρόνο χρειάζεστε να επαναλάβετε τον συντονισμό των καναλιών (π.χ. σε περίπτωση μετακόμισης), επιλέξτε το μενού Αυτ.μ. προσυντ μέσα στην **ΠΡΟΣΥΝΤΟΝΙΣΜΟΣ** και ακολουθήστε τις παρακάτω οδηγίες ή συμβουλευτείτε το κεφάλαιο “Αυτόματος συντονισμός της τηλεόρασης χρησιμοποιώντας τα πλήκτρα της τηλεόρασης”.



**1** Πιέστε στο **OK** του τηλεχειριστηρίου για την επιλογή **Ναι**. Στην οθόνη εμφανίζεται ένα νέο μενού, έτσι ώστε να βεβαιωθείτε ότι η κεραία είναι συνδεδεμένη.

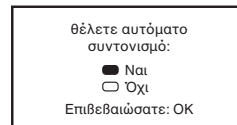

**2** Βεβαιωθείτε ότι η κεραία είναι συνδεδεμένη και πιέστε το πλήκτρο **OK**.

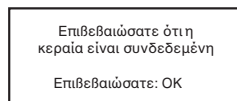

Ο αυτόματος συντονισμός αρχίζει και ενώ συντονίζονται όλα τα κανάλια (εμφανίζονται οι τηλεοπτικοί σταθμοί), στην οθόνη αναβοσβήνει το μήνυμα “ΑΥΤΟΜΑΤΟΣ ΠΡΟΣΥΝΤΟΝΙΣΜΟΣ”.

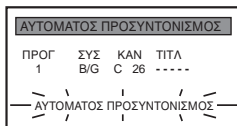

**⚠** Η διαδικασία αυτή μπορεί να διαρκέσει μερικά λεπτά. Κάντε υπομονή και μην πιέζετε κανένα πλήκτρο όσο χρόνο χρειάζεται να γίνει ο συντονισμός.

**👉** Όταν ολοκληρωθεί η διαδικασία αυτόματου συντονισμού, εμφανίζεται στην οθόνη το μενού **Ταξινόμηση Καναλιών**.



- Σημ.:**
- Εάν επιθυμείτε να διακόψετε τη διαδικασία αυτόματου συντονισμού, πιέστε το πλήκτρο **MENU** από το τηλεχειριστήριο.
  - Εάν διακόψετε την διαδικασία αυτόματου συντονισμού πιέζοντας το πλήκτρο **MENU**, το μενού Ταξινόμηση Προγραμμάτων δεν εμφανίζεται αυτόματα στην οθόνη.



# Αλλαγή των αριθμών προγράμματος των καναλιών της τηλεόρασης

**i** Μετά τον συντονισμό όλων των διαθέσιμων καναλιών (τηλεοπτικών σταθμών), εμφανίζεται αυτόματα στην οθόνη ένα νέο μενού με την ερώτηση εάν επιθυμείτε να αλλάξετε την σειρά εμφάνισης των καναλιών. Παρόλα αυτά, εάν μετά από ορισμένο χρόνο επιθυμείτε να αλλάξετε ξανά την διάταξη των καναλιών, επιλέξτε το μενού Ταξινόμηση καναλιών, μέσα στο **ΠΡΟΣΥΝΤΟΝΙΣΜΟΣ** και ακολουθήστε τις οδηγίες της ενότητας β) αυτού του κεφαλαίου.

## α) Εάν δεν επιθυμείτε να αλλάξετε την διάταξη των καναλιών:

**1** Πιέστε το πλήκτρο **MENU** για να επανέλθει η κανονική τηλεοπτική εικόνα.

**☝** Η τηλεόραση projection είναι έτοιμη για λειτουργία.

ΤΑΞΙΝΟΜΗΣΗ ΚΑΝΑΛΙΩΝ			
ΠΡΟΓ	ΣΥΣ	ΚΑΝ	ΤΙΤΛ
0	B/G	C 28	BBC-W
1	B/G	C 40	MV-CH
2	B/G	C 41	TVE-1
3	B/G	C 31	TVE-2
4	B/G	C 34	ANT-3
5	B/G	C 27	TELE 5
6	B/G	C 47	C PLUS
7	B/G	C 44	----
8	B/G	C 23	----
9	B/G	C 35	CNN -

Επιλέξτε PROGR: **▲▼** + OK  
Εξέρδος: MENU

## β) Εάν επιθυμείτε να αλλάξετε την διάταξη των καναλιών:

**1** Πιέστε το joystick από το τηλεχειριστήριο προς το **▼** ή **▲** για να επιλέξετε τον αριθμό του προγράμματος με το κανάλι (τηλεοπτικό σταθμό) που επιθυμείτε να αλλάξετε θέση και στη συνέχεια πιέστε το πλήκτρο **OK**.

**2** Πιέστε το joystick προς το **▼** ή **▲** για να επιλέξετε τον νέο αριθμό προγράμματος στον οποίο επιθυμείτε να αποθηκευτεί το επιλεγμένο κανάλι και στη συνέχεια πιέστε το πλήκτρο **OK**.

**i** Το επιλεγμένο κανάλι περνά στη νέα θέση προγράμματος και τα υπόλοιπα κανάλια αλλάζουν αναλόγως.

**3** Επαναλάβετε τα στάδια 1 και 2 εάν θέλετε να αλλάξετε την θέση και άλλων προγραμμάτων στην τηλεόρασή σας.

**4** Πιέστε το πλήκτρο **MENU** για να επανέλθει η κανονική τηλεοπτική εικόνα.

**☝** Η τηλεόραση projection είναι έτοιμη για λειτουργία.

ΤΑΞΙΝΟΜΗΣΗ ΚΑΝΑΛΙΩΝ			
ΠΡΟΓ	ΣΥΣ	ΚΑΝ	ΤΙΤΛ
0	B/G	C 28	BBC-W
1	B/G	C 40	MV-CH
2	B/G	C 41	TVE-1
3	B/G	C 31	TVE-2
4	B/G	C 34	ANT-3
5	B/G	C 27	TELE 5
6	B/G	C 47	C PLUS
7	B/G	C 44	----
8	B/G	C 23	----
9	B/G	C 35	CNN -

Επιλέξτε PROGR: **▲▼** + OK  
Εξέρδος: MENU

ΤΑΞΙΝΟΜΗΣΗ ΚΑΝΑΛΙΩΝ			
ΠΡΟΓ	ΣΥΣ	ΚΑΝ	ΤΙΤΛ
0	B/G	C 40	MV-CH
1	B/G	C 41	TVE-1
2	B/G	C 31	TVE-2
3	B/G	C 34	ANT-3
4	B/G	C 27	TELE 5
5	B/G	C 47	C PLUS
6	B/G	C 44	----
7	B/G	C 23	----
8	B/G	C 35	CNN -
9	B/G	C 28	BBC-W

Επιλέξτε θέση: **▲▼**  
Επιβεβαιώστε: OK





## Ρύθμιση της καταχώρησης χρώματος (Σύγκληση)

**i** Λόγου του μαγνητισμού της γης, η εικόνα μπορεί να παρουσιαστεί ακαθόριστη και να αναμειγνύονται διάφορα χρώματα στο πλαίσιο της εικόνας. Σε μια τέτοια περίπτωση θα πρέπει να προχωρήσετε ως εξής:

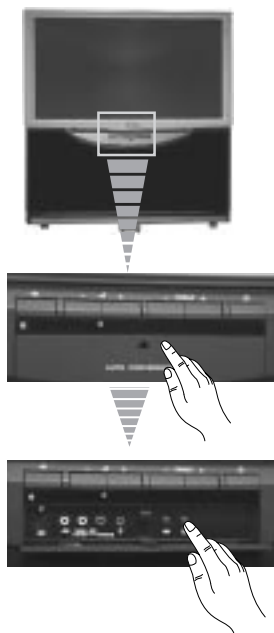

### Αυτόματη σύγκληση των γραμμών κόκκινη, πράσινη και μπλε

**1** Πιέστε το κάλυμμα στο μπροστινό μέρος της τηλεόρασης projection (πιέστε το σημείο ⊕) για να ανοίξετε τον πίνακα ελέγχου.

**2** Πιέστε το πλήκτρο ⊕ της τηλεόρασης projection.

**i** Αρχίζει η λειτουργία της αυτόματης σύγκλησης με μια διάρκεια περί τα 30 δευτερόλεπτα. Όταν το λευκό φως εξαφανιστεί από την οθόνη, η τηλεόραση projection είναι έτοιμη για να λειτουργήσει.

#### Σημειώσεις :

Η λειτουργία αυτόματης σύγκλησης δεν ενεργοποιείται:

- όταν δεν υπάρχει είσοδος σήματος.
- όταν το σήμα εισόδου είναι ασθενικό.
- όταν η οθόνη εκτίθεται σε προβολείς ή άμεσο φως ήλιου.
- όταν παρακολουθείτε εκπομπή teletext.

### Εάν επιθυμείτε μια ακριβέστερη ρύθμιση της σύγκλησης

**1** Πιέστε το πλήκτρο **MENU** από το τηλεχειριστήριο για να εμφανιστεί το μενού στην οθόνη.

**2** Πιέστε το joystick προς το ▼ για να επιλέξετε το σύμβολο και στη συνέχεια πιέστε προς το ► για να περάσετε στο μενού **ΠΡΟΣΥΝΤΟΝΙΣΜΟΣ**.

**3** Πιέστε το joystick προς το ▼ ή ▲ για να επιλέξετε **Σύγκληση** και στη συνέχεια πιέστε προς το ►.

**4** Πιέστε το joystick προς το ▼ ή ▲ για να επιλέξετε τη γραμμή (κάθετες και οριζόντιες γραμμές σε κόκκινο και μπλε) που θέλετε να ρυθμίσετε :

- ⬆️ : κόκκινη κάθετη γραμμή (ρύθμιση αριστερά / δεξιά).
- ⬆️⬆️ : κόκκινη οριζόντια γραμμή (ρύθμιση πάνω / κάτω).
- ⬆️ : μπλε κάθετη γραμμή (ρύθμιση αριστερά / δεξιά).
- ⬆️⬆️ : μπλε οριζόντια γραμμή (ρύθμιση πάνω / κάτω).

Πιέστε το πλήκτρο **OK**.

**5** Πιέστε το joystick προς το ▼, ▲, ◀️ ή ▶️ επανειλημμένα για να συγκλίνετε την επιλεγμένη γραμμή με την πράσινη γραμμή στο κέντρο και στη συνέχεια πιέστε το πλήκτρο **OK** για να επιβεβαιώσετε.

**6** Επαναλάβετε τα στάδια 4 και 5 για να ρυθμίσετε και άλλες γραμμές, μέχρι να υπερκαλυφθούν οι γραμμές σχηματίζοντας έναν άσπρο σταυρό.

**7** Πιέστε το πλήκτρο **MENU** για να επανέλθει η κανονική τηλεοπτική εικόνα.

**i** Η τηλεόραση projection είναι έτοιμη για λειτουργία.

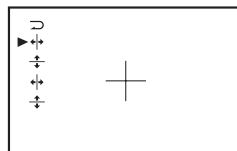
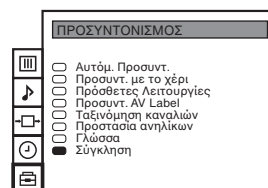
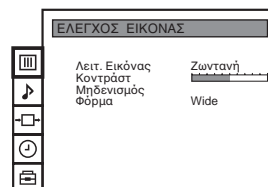
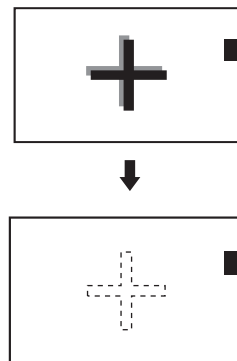

## Αυτόματος συντονισμός της τηλεόρασης projection

- i** Εκτός από την δυνατότητα αυτόματου συντονισμού της τηλεόρασης projection, έτσι όπως περιγράφηκε στο κεφάλαιο «Αυτόματος συντονισμός της τηλεόρασης χρησιμοποιώντας το τηλεχειριστήριο» μπορείτε να συντονίσετε και να αποθηκεύσετε αυτόματα όλα τα διαθέσιμα κανάλια (τηλεοπτικούς σταθμούς), πιέζοντας ένα μόνο πλήκτρο από την τηλεόραση projection και ένα από το τηλεχειριστήριο.

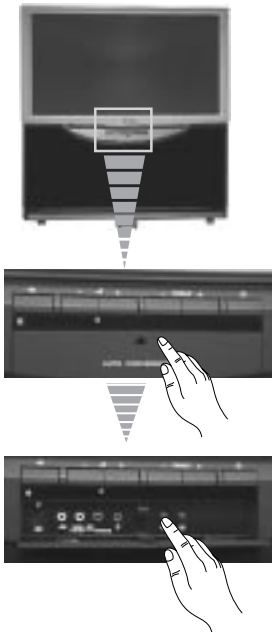

- 1** Πιέστε το κάλυμμα στο σήμα , στο μπροστινό μέρος της τηλεόρασης projection για να ανοίξετε τον πίνακα ελέγχου.

- 2** Πιέστε και κρατήστε πατημένο το πλήκτρο  (για μερικά δευτερόλεπτα), στην οθόνη εμφανίζεται ένα νέο μενού, έτσι ώστε να βεβαιωθείτε ότι η κεραία είναι συνδεδεμένη.

Επιβεβαιώσατε ότι η κεραία είναι συνδεδεμένη  
Επιβεβαιώσατε: OK

- 3** Βεβαιωθείτε εάν είναι συνδεδεμένη η κεραία, κατόπιν πιέστε το πλήκτρο **OK** από το τηλεχειριστήριο.

Επιβεβαιώσατε ότι η κεραία είναι συνδεδεμένη  
Επιβεβαιώσατε: OK

Ο αυτόματος συντονισμός αρχίζει και ενώ συντονίζονται όλα τα κανάλια (εμφανίζονται οι τηλεοπτικοί σταθμοί), στην οθόνη αναβοσβήνει το μήνυμα “ΑΥΤΟΜΑΤΟΣ ΠΡΟΣΥΝΤΟΝΙΣΜΟΣ”.

- ⚠** Η διαδικασία αυτή μπορεί να διαρκέσει μερικά λεπτά. Κάντε υπομονή και μην πιέζετε κανένα πλήκτρο όσο χρόνο χρειάζεται να γίνει ο συντονισμός.

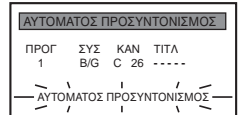

- ☝** Όταν ολοκληρωθεί η διαδικασία αυτόματου συντονισμού εξαφανιστεί στην οθόνη το μενού ταξινόμηση καναλιών:
- Εάν δεν επιθυμείτε να αλλάξετε την διάταξη των καναλιών, Πιέστε το πλήκτρο **MENU** για να επανέλθει η κανονική τηλεοπτική εικόνα.
  - Εάν επιθυμείτε να αλλάξετε την διάταξη των καναλιών, ακολουθήστε τις οδηγίες της ενότητας β) στο κεφάλαιο “Αλλαγή των αριθμών προγράμματος των καναλιών της τηλεόρασης”.

**Σημ.:** Εάν επιθυμείτε να διακόψετε τη διαδικασία αυτόματου συντονισμού, πιέστε το πλήκτρο **MENU** από το τηλεχειριστήριο.

# Συντονισμός της τηλεόρασης projection με το χέρι

**i** Κάντε χρήση αυτής της λειτουργίας για να συντονίσετε ένα - ένα και στην διάταξη προγραμμάτων που εσείς επιθυμείτε, τα κανάλια (τηλεοπτικούς σταθμούς) ή μια είσοδο βίντεο.



**1** Πιέστε το πλήκτρο **MENU** από το τηλεχειριστήριο για να εμφανιστεί το μενού στην οθόνη της τηλεόρασης.

**2** Πιέστε το joystick προς το ▼ για να επιλέξετε το σύμβολο , στη συνέχεια πιέστε προς το ► για να περάσετε στο μενού **ΠΡΟΣΥΝΤΟΝΙΣΜΟΣ**.

**3** Πιέστε το joystick προς το ▼ ή ▲ για να επιλέξετε **Προσυντ. με το χέρι** και στη συνέχεια πιέστε προς το ►.

**4** Πιέστε το joystick προς το ▼ ή ▲ για να επιλέξετε τον αριθμό προγράμματος (θέση) στο οποίο επιθυμείτε να συντονιστεί το κανάλι (τηλεοπτικός σταθμός) και στη συνέχεια πιέστε προς το ► για να συναντήσετε τον πίνακα **ΣΥΣ**.

**5** Πιέστε το joystick προς το ▼ ή ▲ για να επιλέξετε το σύστημα εκπομπής τηλεόρασης (B/G για την Δυτική Ευρώπη ή D/K για την Ανατολική Ευρώπη) ή ένα σήμα εισόδου του βίντεο (AV1, AV2...) και στη συνέχεια πιέστε προς το ► για να βρείτε τον πίνακα **KAN**.

**6** Πιέστε το joystick προς το ▼ ή ▲ για να επιλέξετε τον τύπο του καναλιού ("C" για κανονικά κανάλια ή "S" για καλωδιακά κανάλια) και στη συνέχεια πιέστε προς το ►.

**7** Πιέστε τα αντίστοιχα αριθμητικά πλήκτρα για την άμεση καταχώρηση του αριθμού καναλιού του τηλεοπτικού σταθμού, ή πιέστε το joystick προς το ▼ ή ▲ για να βρείτε το επόμενο διαθέσιμο κανάλι.

Εάν δεν επιθυμείτε να αποθηκεύσετε το κανάλι που βρέθηκε, πιέστε το joystick προς το ▼ ή ▲ για να συνεχιστεί η αναζήτηση.

**8** Εάν βρέθηκε το κανάλι που θέλετε να αποθηκεύσετε, πιέστε το πλήκτρο **OK**.

**9** Επαναλάβετε τα στάδια 4 έως 8 εάν θέλετε να συντονίσετε και να αποθηκεύσετε και άλλα κανάλια.

**10** Πιέστε το πλήκτρο **MENU** για να επανέλθει η κανονική τηλεοπτική εικόνα.



Η τηλεόραση projection είναι έτοιμη για λειτουργία.

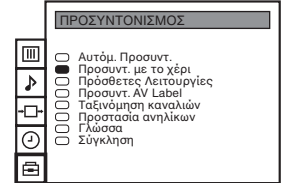
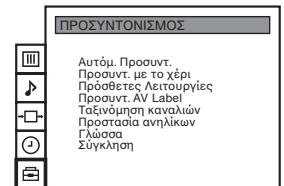
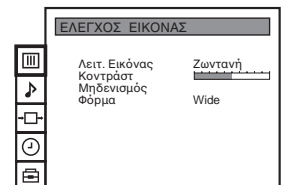

**ΠΡΟΣΥΝΤΟΝΙΣΜΟΣ ΜΕ ΤΟ ΧΕΡΙ**

ΠΡΟΓ	ΣΥΣ	KAN	ΤΙΤΛ
0	B/G	C 40	MV-CH
1	B/G	C 41	TVE-1
2	B/G	C 31	TVE-2
3	B/G	C 34	ANT-3
4	B/G	C 27	TELE 5
5	B/G	C 47	C PLUS
6	B/G	C 44	----
7	B/G	C 23	----
8	B/G	C 35	CNN -
9	B/G	C 28	BBC-W

**ΠΡΟΣΥΝΤΟΝΙΣΜΟΣ ΜΕ ΤΟ ΧΕΡΙ**

ΠΡΟΓ	ΣΥΣ	KAN	ΤΙΤΛ
0	B/G	C 40	MV-CH
1	-B/G-	C 41	TVE-1
2	B/G	C 31	TVE-2
3	B/G	C 34	ANT-3
4	B/G	C 27	TELE 5
5	B/G	C 47	C PLUS
6	B/G	C 44	----
7	B/G	C 23	----
8	B/G	C 35	CNN -
9	B/G	C 28	BBC-W

**ΠΡΟΣΥΝΤΟΝΙΣΜΟΣ ΜΕ ΤΟ ΧΕΡΙ**

ΠΡΟΓ	ΣΥΣ	KAN	ΤΙΤΛ
0	B/G	C 40	MV-CH
1	B/G	C 41	TVE-1
2	B/G	C 31	TVE-2
3	B/G	C 34	ANT-3
4	B/G	C 27	TELE 5
5	B/G	C 47	C PLUS
6	B/G	C 44	----
7	B/G	C 23	----
8	B/G	C 35	CNN -
9	B/G	C 28	BBC-W

**ΠΡΟΣΥΝΤΟΝΙΣΜΟΣ ΜΕ ΤΟ ΧΕΡΙ**

ΠΡΟΓ	ΣΥΣ	KAN	ΤΙΤΛ
0	B/G	C 40	MV-CH
1	B/G	C 41	TVE-1
2	B/G	C 31	TVE-2
3	B/G	C 34	ANT-3
4	B/G	C 27	TELE 5
5	B/G	C 47	C PLUS
6	B/G	C 44	----
7	B/G	C 23	----
8	B/G	C 35	CNN -
9	B/G	C 28	BBC-W

# Λειτουργία “Πρόσθετες Λειτουργίες”

**i** Η λειτουργία αυτή επιτρέπει:

- α) Συνήθως η λειτουργία αυτόματου μικροσυντονισμού (AFT) είναι ενεργοποιημένη. Παρόλα αυτά, εάν η εικόνα ενός καναλιού είναι παραμορφωμένη, μπορείτε να χρησιμοποιήσετε την λειτουργία του μικροσυντονισμού της τηλεόρασης με το χέρι, για να έχετε λήψη καλύτερης εικόνας ή,
- β) Συντονίστε την έξοδο του AV3 για τις θέσεις του προγράμματος με κωδικοποιημένο σήμα, για παράδειγμα, ενός αποκωδικοποιητή συνδρομητικής τηλεόρασης. Με αυτόν τον τρόπο ένα βίντεο συνδεδεμένο με την τηλεόραση projection θα γράψει το αποκωδικοποιημένο σήμα.



**1** Πιέστε το πλήκτρο **MENU** από το τηλεχειριστήριο για να εμφανιστεί το μενού στην οθόνη.

**2** Πιέστε το joystick προς το ▼ για να επιλέξετε το σύμβολο και στη συνέχεια πιέστε προς το ► για να εισέλθετε στο μενού **ΠΡΟΣΥΝΤΟΝΙΣΜΟΣ**.

**3** Πιέστε το joystick προς το ▼ ή ▲ για να επιλέξετε **Πρόσθετες λειτουργίες** και στη συνέχεια πιέστε προς το ►.

**4** Πιέστε το joystick προς το ▼ ή ▲ για να επιλέξετε τον αντίστοιχο αριθμό προγράμματος και στη συνέχεια πιέστε προς το ► επανειλημμένα για να επιλέξετε:

α) **AFT**, ή

β) **ΑΠΟΚΩΔ.**

Το επιλεγμένο σήμα αλλάζει χρώμα.

**5** α) **AFT**

Πιέστε το joystick προς το ▼ ή ▲ για να ρυθμίσετε το επίπεδο συχνότητας του καναλιού (η ανοχή ρύθμισης κυμαίνεται από -15 έως +15) και στη συνέχεια πιέστε το πλήκτρο **OK**.

Επαναλάβετε τα στάδια 4 και 5 α) εάν θέλετε να πραγματοποιήσετε μικροσυντονισμό και άλλων καναλιών.

β) **ΑΠΟΚΩΔ.**

Πιέστε το joystick προς το ▼ ή ▲ για να επιλέξετε το **AV3** και στη συνέχεια πιέστε το πλήκτρο **OK**.

**i** Κατά την σύνδεση ενός αποκωδικοποιητή σε ένα βίντεο συνδεδεμένο στον Euro connector που βρίσκεται στο πίσω μέρος της τηλεόρασης projection, η εικόνα αυτού του αποκωδικοποιητή θα εμφανιστεί σε αυτόν τον αριθμό του προγράμματος.

Επαναλάβετε τα στάδια 4 και 5 β) εάν θέλετε να πραγματοποιήσετε τον συντονισμό της εξόδου του AV3 σε άλλες θέσεις προγράμματος.

**6** Πιέστε το πλήκτρο **MENU** για να επανέλθει η κανονική τηλεοπτική εικόνα.

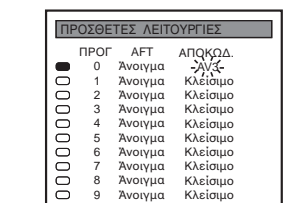
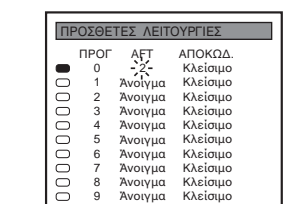
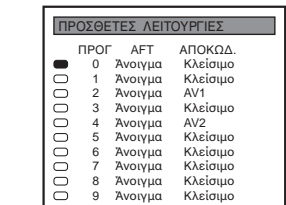
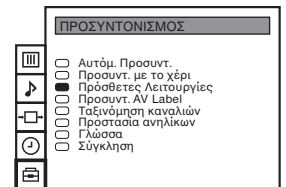
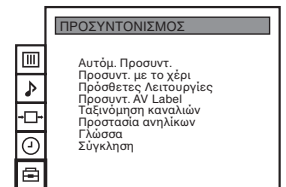
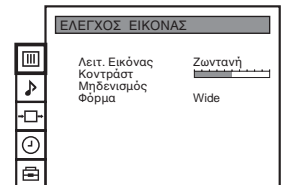

Η τηλεόραση projection είναι έτοιμη για λειτουργία.

## Προστασία ανηλίκων

**i** Η λειτουργία αυτή εμποδίζει την εμφάνιση ανεπιθύμητων προγραμμάτων στην οθόνη. Η λειτουργία αυτή συνίσταται, για παράδειγμα, όταν δεν επιθυμείτε να βλέπουν οι ανήλικοι ακατάλληλα προγράμματα τηλεόρασης.





**1** Πιέστε το πλήκτρο **MENU** από το τηλεχειριστήριο για να εμφανιστεί το μενού στην οθόνη της τηλεόρασης.

**2** Πιέστε το joystick προς το **▼** για να επιλέξετε το σύμβολο  και στη συνέχεια πιέστε προς το **▶** για να εισέλθετε στο μενού **ΠΡΟΣΥΝΤΟΝΙΣΜΟΣ**.



**3** Πιέστε το joystick προς το **▼** ή **▲** για να επιλέξετε **Προστασία ανηλίκων** και στη συνέχεια πιέστε προς το **▶**.

**4** Πιέστε το joystick προς το **▼** ή **▲** για να επιλέξετε τον αριθμό προγράμματος με το κανάλι που επιθυμείτε να δεσμευτεί και στη συνέχεια πιέστε το πλήκτρο **OK**.

**i** Το σύμβολο  θα εμφανιστεί μπροστά από την θέση του προγράμματος δείχνοντας ότι το πρόγραμμα αυτό θα δεσμευτεί. Για την αποδέσμευσή του, πιέστε ξανά το πλήκτρο **OK**, τότε το σύμβολο  θα εξαφανιστεί.

**5** Επαναλάβετε το στάδιο 4 εάν θέλετε να δεσμευτούν και άλλα προγράμματα.

**6** Πιέστε το πλήκτρο **MENU** για να επανέλθει η κανονική τηλεοπτική εικόνα.

 Κατά την επιλογή ενός αριθμού προγράμματος, το οποίο είναι δεσμευμένο, η οθόνη εμφανίζεται σε μαύρο χρώμα με το σύμβολο .

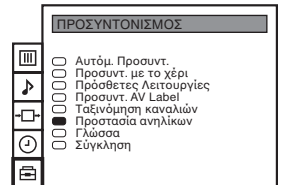
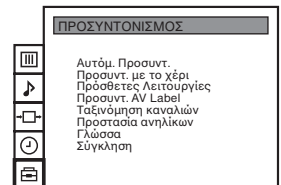
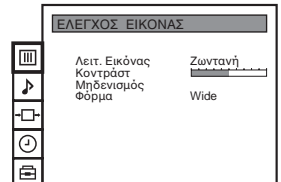

ΠΡΟΣΤΑΣΙΑ ΑΝΗΛΙΚΩΝ			
ΠΡΟΓ	ΣΥΣ	ΚΑΝ	ΤΙΤΛ
<input type="checkbox"/>	0	B/G	C 40 MV-CH
<input type="checkbox"/>	1	B/G	C 41 TVE-1
<input type="checkbox"/>	2	B/G	C 31 TVE-2
<input type="checkbox"/>	3	B/G	C 34 ANT-3
<input type="checkbox"/>	4	B/G	C 27 TELE 5
<input type="checkbox"/>	5	B/G	C 47 C PLUS
<input type="checkbox"/>	6	B/G	C 44
<input type="checkbox"/>	7	B/G	C 23
<input type="checkbox"/>	8	B/G	C 35 CNN
<input checked="" type="checkbox"/>	9	B/G	C 28

## Υπερπήδηση προγραμμάτων

**i** Μπορείτε να προγραμματίσετε αυτή την τηλεόραση projection ώστε να προσπερνά τα ανεπιθύμητα προγράμματα όταν αυτά έχουν επιλεγεί με τα πλήκτρα **PROGR +/-**. Εάν αργότερα επιθυμείτε να ανακτήσετε πάλι το πρόγραμμα που έχετε υπερπηδήσει, εκτελέστε τις λειτουργίες που στη συνέχεια αναφέρονται, αλλά επιλέξτε το κατάλληλο σύστημα τηλεόρασης (B/G ή D/K) αντί του “- - -” στο στάδιο αριθμός 5.



**1** Πιέστε το πλήκτρο **MENU** από το τηλεχειριστήριο για να εμφανιστεί το μενού στην οθόνη της τηλεόρασης.

**2** Πιέστε το joystick προς το ▼ για να επιλέξετε το σύμβολο , στη συνέχεια πιέστε προς το ► για να εισέλθετε στο μενού **ΠΡΟΣΥΝΤΟΝΙΣΜΟΣ**.

**3** Πιέστε το joystick προς το ▼ ή ▲ για να επιλέξετε **Προσυντ. με το χέρι** και στη συνέχεια πιέστε προς το ►.

**4** Πιέστε το joystick προς το ▼ ή ▲ για να επιλέξετε την θέση του προγράμματος που επιθυμείτε να υπερπηδηθεί και στη συνέχεια πιέστε προς το ► για να συναντήσετε τον πίνακα **ΣΥΣ.**

**5** Πιέστε το joystick προς το ▼ για να επιλέξετε το “- - -” και στη συνέχεια πιέστε το πλήκτρο **OK**.

**6** Επαναλάβετε τα στάδια 4 και 5 για την υπερπήδηση και άλλων θέσεων προγράμματος.

**7** Πιέστε το πλήκτρο **MENU** για να επανέλθει η κανονική τηλεοπτική εικόνα.

 Με την επιλογή του καναλιού (τηλεοπτικού σταθμού) μέσω του πλήκτρου **PROGR +/-**, το κανάλι δεν εμφανίζεται στην οθόνη της τηλεόρασης. Παρόλα αυτά, μπορείτε να επιλέξετε το κανάλι πατώντας τα αντίστοιχα αριθμητικά πλήκτρα από το τηλεχειριστήριο.

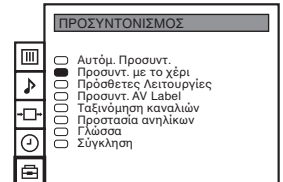
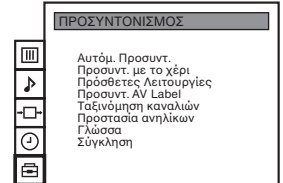
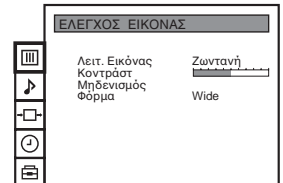

**ΠΡΟΣΥΝΤΟΝΙΣΜΟΣ ΜΕ ΤΟ ΧΕΡΙ**

ΠΡΟΓ	ΣΥΣ	ΚΑΝ	ΤΙΤΛ
0	B/G	C 40	MV-CH
1	B/G	C 41	TVE-1
2	B/G	C 31	TVE-2
3	B/G	C 34	ANT-3
4	B/G	C 27	TELE 5
5	B/G	C 47	C PLUS
6	B/G	C 44	-----
7	B/G	C 23	-----
8	B/G	C 35	CNN-
9	B/G	C 28	BBC-W

**ΠΡΟΣΥΝΤΟΝΙΣΜΟΣ ΜΕ ΤΟ ΧΕΡΙ**

ΠΡΟΓ	ΣΥΣ	ΚΑΝ	ΤΙΤΛ
0	B/G	C 40	MV-CH
1	B/G	C 41	TVE-1
2	B/G	C 31	TVE-2
3	B/G	C 34	ANT-3
4	B/G	C 27	TELE 5
5	B/G	C 47	C PLUS
6	B/G	C 44	-----
7	B/G	C 23	-----
8	B/G	C 35	CNN-
9	B/G	C 28	BBC-W



## Προσωπική αναγνώριση τηλεοπτικών σταθμών

**i** Συνήθως τα ονόματα των καναλιών (τηλεοπτικών σταθμών), λαμβάνονται αυτόματα μέσω του teletext, όταν αυτό διατίθεται. Παρόλα αυτά μπορείτε να καταχωρίσετε ένα όνομα μέχρι πέντε χαρακτήρων (γράμματα ή αριθμοί) σε ένα κανάλι ή σε ένα σήμα εισόδου βίντεο. Με αυτόν τον τρόπο μπορείτε να αναγνωρίσετε εύκολα το κανάλι (τηλεοπτικό σταθμό) ή την πηγή του βίντεο που εμφανίζεται στην οθόνη.



- 1** Πιέστε το πλήκτρο **MENU** από το τηλεχειριστήριο για να εμφανίσετε το μενού στην οθόνη της τηλεόρασης.
- 2** Πιέστε το joystick προς το ▼ για να επιλέξετε το σύμβολο και στη συνέχεια πιέστε προς το ► για να εισέλθετε στο μενού **ΠΡΟΣΥΝΤΟΝΙΣΜΟΣ**.
- 3** Πιέστε το joystick προς το ▼ ή ▲ για να επιλέξετε **Προσυντ. με το χέρι** και στη συνέχεια πιέστε προς το ►.
- 4** Πιέστε το joystick προς το ▼ ή ▲ για να επιλέξετε τον αριθμό του προγράμματος με το κανάλι που επιθυμείτε να ονομάσετε.
- 5** Πιέστε το joystick προς το ► επανειλημμένα μέχρι να ξεχωρίσει το πρώτο στοιχείο της σειράς **ΤΙΤΛ**.
- 6** Πιέστε το joystick προς το ▼ ή ▲ για να επιλέξετε ένα γράμμα ή έναν αριθμό (επιλέξτε το “-“ για ένα κενό) και στη συνέχεια πιέστε προς το ► για την καταχώρηση αυτού του χαρακτήρα. Επιλέξτε τους τέσσερες άλλους χαρακτήρες με τον ίδιο τρόπο.
- 7** Όταν επιλέξετε όλους τους χαρακτήρες πιέστε το πλήκτρο **OK**.
- 8** Επαναλάβετε τα στάδια 4 έως 7 για την καταχώρηση και άλλων καναλιών.
- 9** Πιέστε το πλήκτρο **MENU** για να επανέλθει η κανονική τηλεοπτική εικόνα.

Με την επιλογή ενός καταχωρημένου καναλιού, το όνομα εμφανίζεται για ορισμένα δευτερόλεπτα στην οθόνη της τηλεόρασης.

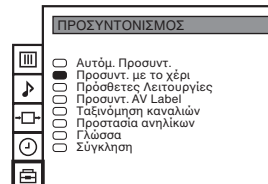
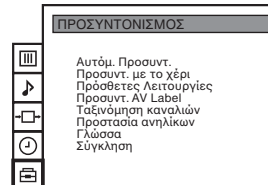
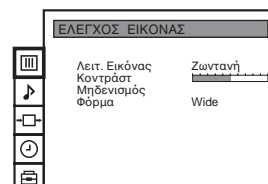

**ΠΡΟΣΥΝΤΟΝΙΣΜΟΣ ΜΕ ΤΟ ΧΕΡΙ**

ΠΡΟΓ	ΣΥΣ	ΚΑΝ	ΤΙΤΛ
0	B/G	C 40	-----
1	B/G	C 41	-----
2	B/G	C 31	-----
3	B/G	C 34	-----
4	B/G	C 27	-----
5	B/G	C 47	-----
6	B/G	C 44	-----
7	B/G	C 23	-----
8	B/G	C 35	-----
9	B/G	C 28	-----

**ΠΡΟΣΥΝΤΟΝΙΣΜΟΣ ΜΕ ΤΟ ΧΕΡΙ**

ΠΡΟΓ	ΣΥΣ	ΚΑΝ	ΤΙΤΛ
0	B/G	C 40	-----
1	B/G	C 41	-----
2	B/G	C 31	-----
3	B/G	C 34	-----
4	B/G	C 27	-----
5	B/G	C 47	-----
6	B/G	C 44	-----
7	B/G	C 23	-----
8	B/G	C 35	-----
9	B/G	C 28	-----

**ΠΡΟΣΥΝΤΟΝΙΣΜΟΣ ΜΕ ΤΟ ΧΕΡΙ**

ΠΡΟΓ	ΣΥΣ	ΚΑΝ	ΤΙΤΛ
0	B/G	C 40	-----
1	B/G	C 41	-----
2	B/G	C 31	-----
3	B/G	C 34	-----
4	B/G	C 27	-----
5	B/G	C 47	-----
6	B/G	C 44	-----
7	B/G	C 23	-----
8	B/G	C 35	-----
9	B/G	C 28	-----

## Ρύθμιση της εικόνας

**i** Παρόλο που η εικόνα έχει ρυθμιστεί από το εργοστάσιο, μπορείτε να την τροποποιήσετε ανάλογα με τις προτιμήσεις σας.



**1** Πιέστε το πλήκτρο **MENU** από το τηλεχειριστήριο για να εμφανίσετε το μενού στην οθόνη της τηλεόρασης.

**2** Πιέστε το joystick προς το **▶** για να περάσετε στο μενού **ΕΛΕΓΧΟΣ ΕΙΚΟΝΑΣ**.

**3** Πιέστε το joystick προς το **▼** ή **▲** για να επιλέξετε τη ρύθμιση που θέλετε να αλλάξετε και στη συνέχεια πιέστε προς το **▶**. Συμβουλευτείτε τον ακόλουθο πίνακα, για να διαλέξετε και να δείτε το αποτέλεσμα που θα σας προσφέρει το κάθε στοιχείο :

- |                       |   |   |
|-----------------------|---|---|
| <b>Λειτ. Εικόνας</b>  | ▶ <b>Λειτ. Εικόνας</b>  | ▶ <b>Προσωπική</b> (για ατομικές προτιμήσεις) |
|                       |   | ▶ <b>Ταινία</b> (για ταινίες)                 |
|                       |   | ▶ <b>Ζωντανή</b> (για ζωντανά προγράμματα)    |
| <b>▼ Φωτεινότητα*</b> | ◀ πιο σκούρο ▶ πιο ανοιχτό  |   |
| <b>▼ Χρώμα*</b>       | ◀ πιο σκούρο ▶ πιο ανοιχτό  |   |
| <b>▼ Διαύγεια*</b>    | ◀ απαλότερη ▶ εντονότερη  |   |
| <b>▼ Απόχρωση**</b>   | ◀ πρασινωπή ▶ κοκκινωπή   |   |
| <b>Κοντράστ</b>       | ◀ λιγότερο ▶ περισσότερο  |   |
| <b>Μηδενισμός</b>     | <b>OK</b> Επαναφέρει τις ρυθμίσεις που έχουν καθοριστεί στο εργοστάσιο.   |   |
| <b>Φόρμα</b>          | (για περισσότερες πληροφορίες δείτε το κεφάλαιο περι "Επιλογή της φόρμας της οθόνης" αυτών των οδηγιών χρήσης). |   |

\* Δύναται μόνο να τροποποιηθεί εάν επιλέξετε "Προσωπική" στην "Λειτ. Εικόνας".

\*\* Διατίθεται μόνο για το σύστημα χρώματος NTSC (π.χ. βιντεοταινίες των Ηνωμένων Πολιτειών).

**4** Πιέστε το joystick προς το **◀** ή **▶** για να τροποποιήσετε την ρύθμιση του επιλεγμένου στοιχείου και στη συνέχεια πιέστε το πλήκτρο **OK** για να αποθηκευτεί η νέα ρύθμιση.

**5** Επαναλάβετε τα στάδια 3 και 4 εάν θέλετε να τροποποιήσετε άλλες ρυθμίσεις.

**6** Πιέστε το πλήκτρο **MENU** για να επανέλθει η κανονική τηλεοπτική εικόνα.

### Γρήγορη αλλαγή του τύπου εικόνας

**i** Ο τύπος εικόνας δύναται να τροποποιηθεί άμεσα χωρίς την πρόσβαση στο μενού του "Έλεγχος εικόνας".

**1** Πιέστε το πλήκτρο **✱** από το τηλεχειριστήριο για άμεση πρόσβαση στις επιλογές του λειτ. εικόνας.

**2** Πιέστε το joystick προς το **▼** ή **▲** για να επιλέξετε τον τύπο εικόνας που επιθυμείτε (**Προσωπική**, **Ταινία** ή **Ζωντανή**) και στη συνέχεια πιέστε το πλήκτρο **OK**, το μενού θα εξαφανιστεί από την οθόνη.

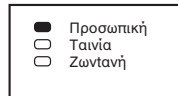
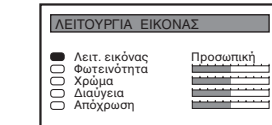
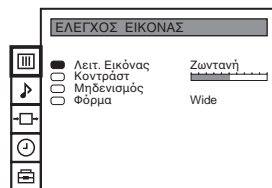
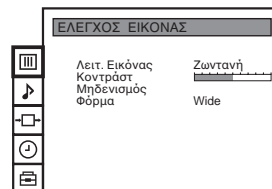



## Επιλογή της φόρμας της οθόνης

**i** Αυτή η λειτουργία επιτρέπει την αλλαγή της φόρμας της οθόνης.



**1** Πιέστε το πλήκτρο **MENU** από το τηλεχειριστήριο για να εμφανίσετε το μενού στην οθόνη της τηλεόρασης.

**2** Πιέστε το joystick προς το ► για να εισέλθετε στο μενού **ΕΛΕΓΧΟΣ ΕΙΚΟΝΑΣ**.

**3** Πιέστε το joystick προς το ▼ ή ▲ για να επιλέξετε την **Φόρμα** και στη συνέχεια πιέστε προς το ► για να εισέλθετε στο προαναφερόμενο μενού.

**4** Πιέστε το joystick προς το ▼ ή ▲ για να επιλέξετε: **Φόρμα**, **Κύλιση** ή **Auto 16:9**.

### 5 Φόρμα

Πιέστε το joystick προς το ► για να εισέλθετε στο προαναφερόμενο μενού και στη συνέχεια πιέστε προς το ◀ ή ► επανειλημμένα για να επιλέξετε μια από τις ακόλουθες μορφές:

- **Smart**: προσφέρει την αίσθηση διευρυμένης οθόνης (16:9) για εκπομπές σε 4:3.
- **4:3**: εικόνα συμβατική 4:3.
- **Zoom**: προσφέρει την αίσθηση διευρυμένης οθόνης (16:9) για ταινίες που εκπέμπονται σε μορφή cinemascop.
- **Wide**: για εκπομπές σε 16:9.

Πιέστε το πλήκτρο **OK**.

### 6 Κύλιση (Σταδιακή εμφάνιση)

**i** Η λειτουργία αυτή επιτρέπει το ανέβασμα και το κατέβασμα στην οθόνη με σκοπό την παρακολούθηση των τμημάτων που λείπουν. Αυτή η επιλογή λειτουργεί μόνο εάν στο στάδιο 5 έγινε επιλογή της φόρμας Smart ή Zoom.

Πιέστε το joystick προς το ► για να εισέλθετε στο προαναφερόμενο μενού και στη συνέχεια πιέστε προς το ◀ ή ► επανειλημμένα για να ρυθμίσετε την θέση της οθόνης μεταξύ του -5 και του +5 και στη συνέχεια πιέστε το πλήκτρο **OK**.

### 7 Auto 16:9

Πιέστε το joystick προς το ► για να εισέλθετε στο προαναφερόμενο μενού και στη συνέχεια πιέστε προς το ◀ ή ► για να επιλέξετε:

**Ανοιγμα**: εάν θέλετε η οθόνη να αλλάζει αυτόματα στην οριζόντια μορφή, όταν βρίσκει μια εκπομπή σε 16:9, ή

**Κλείσιμο**: για συμβατική μορφή.

Πιέστε το πλήκτρο **OK**.

**8** Πιέστε το πλήκτρο **MENU** για να επανέλθει η κανονική τηλεοπτική εικόνα.

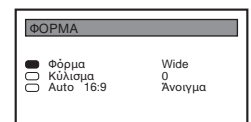
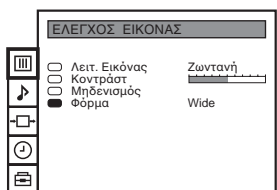
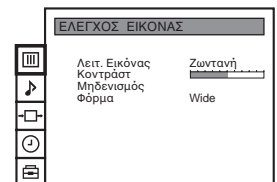

Smart



4:3



Zoom



Wide

## Γρήγορη αλλαγή της φόρμας της οθόνης

**i** Η μορφή της οθόνης δύναται να τροποποιηθεί άμεσα χωρίς την πρόσβαση στο μενού "Έλεγχος εικόνας".

**1** Πιέστε επανειλημμένα το πλήκτρο από το τηλεχειριστήριο για να επιλέξετε την φόρμα της οθόνης που επιθυμείτε (**Smart**, **4:3**, **Zoom** ή **Wide**).

## Ρύθμιση του ήχου

**i** Παρόλο που ο ήχος έχει ρυθμιστεί από το εργοστάσιο, μπορείτε να τον τροποποιήσετε ανάλογα με τις προτιμήσεις σας.



**1** Πιέστε το πλήκτρο **MENU** από το τηλεχειριστήριο για να εμφανίσετε το μενού στην οθόνη της τηλεόρασης.

**2** Πιέστε το joystick προς το ▼ για να επιλέξετε το σύμβολο **♪** και στη συνέχεια πιέστε προς το ► για να εισέλθετε στο μενού **ΕΛΕΓΧΟΣ ΗΧΟΥ**.

**3** Πιέστε το joystick προς το ▼ ή ▲ για να επιλέξετε τη ρύθμιση που θέλετε να αλλάξετε και στη συνέχεια πιέστε προς το ►. Συμβουλευτείτε τον ακόλουθο πίνακα, για να διαλέξετε και να δείτε το αποτέλεσμα που θα σας προσφέρει το κάθε στοιχείο :

- |                      |   |  |
|----------------------|---|--|
| <b>Λειτ. Ήχου</b>    | ► <b>Λειτ. Ήχου</b>   | ► <b>Προσωπική</b> (για ατομικές προτιμήσεις)                            |
|                      |   | ► <b>Ροκ</b>   |
|                      |   | ► <b>Τζαζ</b>  |
|                      |   | ► <b>Ποπ</b>   |
|                      | ▼ <b>Πρίμα*</b>   | ◀ λιγότερα ► περισσότερα   |
|                      | ▼ <b>Μπάσα*</b>   | ◀ λιγότερα ► περισσότερα   |
| <b>Ισορροπία</b>     | ◀ αριστερό  | ► δεξιό  |
| <b>Μηδενισμός</b>    | Ⓞ   | Επαναφέρει τις ρυθμίσεις εικόνας που έχουν προκαθοριστεί στο εργοστάσιο. |
| <b>Χώρος</b>         | ► <b>Άνοιγμα:</b>   | για ειδικά ακουστικά εφέ.  |
|                      | ► <b>Κλείσιμο:</b>  | κανονικό.  |
| <b>Διπλός ήχος</b>   | •   | Για στεροφωνικές εκπομπές :  |
|                      | ►   | Mono   |
|                      | ►   | Stereo   |
|                      | •   | Για δίγλωσσες εκπομπές :   |
|                      | ►   | Mono (για το κανάλι mono, εάν διατίθεται)                                |
|                      | ►   | A (για το κανάλι 1)  |
|                      | ►   | B (για το κανάλι 2)  |
| <b>Μετατ. ήχου</b>   | ◀ -12 .....   | ► +12  |
|                      | (η ένταση του καναλιού μπορεί να ρυθμιστεί ανεξάρτητα μεταξύ του -12 και του +12) |  |
| <b>Ακουστικά</b>     |   |  |
| Ω <b>Ένταση</b>      | ◀ χαμηλότερη  | ► ψιλότερη   |
| Ω <b>Διπλός ήχος</b> | •   | Για στεροφωνικές εκπομπές :  |
|                      | ►   | Mono   |
|                      | ►   | Stereo   |
|                      | •   | Για δίγλωσσες εκπομπές :   |
|                      | ►   | Mono (για το κανάλι mono, εάν διατίθεται)                                |
|                      | ►   | A (για το κανάλι 1)  |
|                      | ►   | B (για το κανάλι 2)  |
| <b>Ηχείο</b>         | ►   | <b>Βασικό :</b> ήχος της τηλεόρασης projection.                          |
|                      | ►   | <b>Centre In :</b> ήχος του εξωτερικού ενισχυτή.                         |

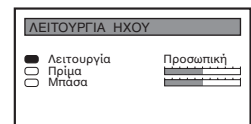
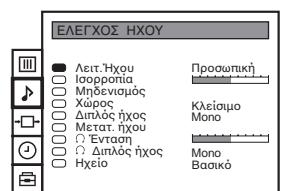
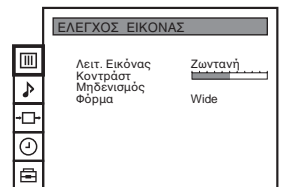

\* Μπορεί να μετατραπεί μόνο όταν επιλέγεται "Προσωπική" σε "Λειτ. Ήχου".





**4** Πιέστε το joystick προς το ◀ ή ▶ για να τροποποιήσετε την ρύθμιση του επιλεγμένου στοιχείου και στη συνέχεια πιέστε το πλήκτρο **OK** για να αποθηκευτεί η νέα ρύθμιση.

**5** Επαναλάβετε τα στάδια 3 και 4 εάν θέλετε να τροποποιήσετε άλλες ρυθμίσεις.

**6** Πιέστε το πλήκτρο **MENU** για να επανέλθει η κανονική τηλεοπτική εικόνα.

### Γρήγορη αλλαγή του τύπου ήχου

**i** Ο τύπος ήχου δύναται να τροποποιηθεί άμεσα χωρίς την πρόσβαση στο μενού “Έλεγχος ήχου”.

**1** Πιέστε το πλήκτρο **♪** από το τηλεχειριστήριο για άμεση πρόσβαση στις επιλογές της λειτ. ήχου.

**2** Πιέστε το joystick προς το ▼ ή ▲ για να επιλέξετε τον τύπο ήχου που επιθυμείτε (**Προσωπική**, **Ροκ**, **Τζαζ** ή **Ποπ**) και στη συνέχεια πιέστε το πλήκτρο **OK**, το μενού θα εξαφανιστεί από την οθόνη.

- Προσωπική
- Ροκ
- Τζαζ
- Ποπ

## Λειτουργία αυτόματης αποσύνδεσης

**i** Μπορείτε να επιλέξετε ένα χρονικό διάστημα μετά από το οποίο επιθυμείτε να τεθεί σε λειτουργία η αυτόματη προσωρινή απενεργοποίηση της τηλεόρασης (standby),



**1** Πιέστε το πλήκτρο **MENU** από το τηλεχειριστήριο για να εμφανίσετε το μενού στην οθόνη της τηλεόρασης.

**2** Πιέστε το joystick προς το ▼ για να επιλέξετε το σύμβολο ☹ και στη συνέχεια πιέστε προς το ► για να εισέλθετε στο μενού **ΧΡΟΝΟΔΙΑΚΟΠΤΗΣ**.

**3** Πιέστε το joystick προς το ► και στη συνέχεια πιέστε προς το ◀ ή ▶ επανειλημμένα μέχρι να εμφανιστεί στην οθόνη το χρονικό διάστημα μετά από το οποίο επιθυμείτε να σβήσει η τηλεόραση.

Κλείσιμο ► 0:30 ► 1:00..... 4:00 ώρες

**4** Πιέστε το πλήκτρο **OK**.

**5** Πιέστε το πλήκτρο **MENU** για να επανέλθει η κανονική τηλεοπτική εικόνα.

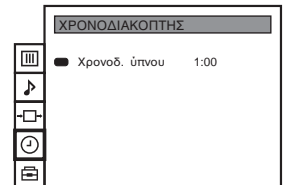
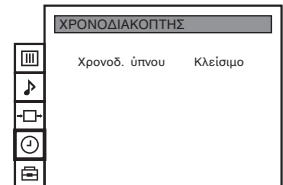
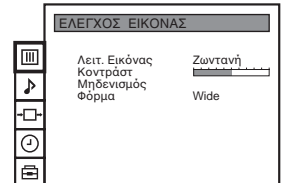

**👍** Ένα λεπτό πριν τεθεί σε λειτουργία η προσωρινή απενεργοποίηση (standby) της τηλεόρασης projection, η ένδειξη 0:01 θα εμφανιστεί αυτόματα στην οθόνη.



- Σημειώσεις:**
- Για να δείτε το χρόνο που απομένει καθώς βλέπετε την τηλεόραση, πιέστε το πλήκτρο **⏏**.
  - Για να μπορέσετε να βάλετε την τηλεόραση σε λειτουργία, από την κατάσταση προσωρινής απενεργοποίησης, πιέστε το πλήκτρο **TV I/O** από το τηλεχειριστήριο.

## Εμφάνιση του Teletext

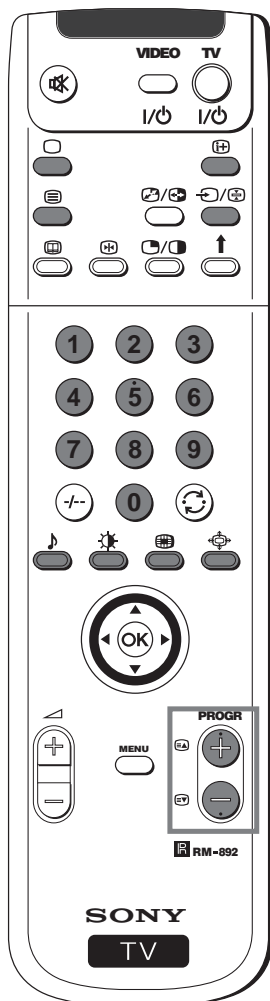
- i** Το Teletext είναι μια υπηρεσία πληροφοριών που μεταδίδεται από τους περισσότερους τηλεοπτικούς σταθμούς.
- A** Βεβαιωθείτε ότι χρησιμοποιείτε ένα τηλεοπτικό κανάλι με δυνατό σήμα, αντίθετα μπορεί να παρουσιαστούν προβλήματα στο Teletext.







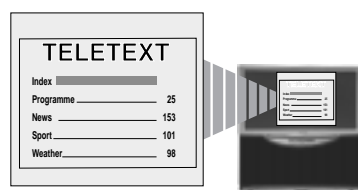



### Επιλογή Teletext

- 1** Πιέστε ένα αριθμητικό πλήκτρο από το τηλεχειριστήριο για να επιλέξετε το κανάλι που παρέχει την υπηρεσία Teletext που θέλετε να παρακολουθήσετε.
- 2** Πιέστε το πλήκτρο  από το τηλεχειριστήριο για να δείτε το Teletext.
- 3** Πληκτρολογήστε τρία ψηφία του αριθμού σελίδας χρησιμοποιώντας τα αριθμητικά πλήκτρα του τηλεχειριστηρίου (αν κάνετε λάθος, πληκτρολογήστε τρία οποιαδήποτε ψηφία και στη συνέχεια πληκτρολογήστε ξανά τον αριθμό της σελίδας που επιθυμείτε).
- 4** Πιέστε το πλήκτρο  για να κλείσετε το Teletext και να επιστρέψετε στην κανονική τηλεοπτική εικόνα.



### Χρήση άλλων λειτουργιών του Teletext

ΓΙΑ ΝΑ	ΠΙΕΣΤΕ ΤΟ ΠΛΗΚΤΡΟ
Περάσετε στην επόμενη ή στην προηγούμενη σελίδα	 για την επόμενη σελίδα ή  για την προηγούμενη σελίδα
Έκθεση του κειμένου Teletext στην εικόνα της τηλεόρασης	 Πιέστε το  ξανά για να κλείσετε το Teletext.
Πάγωμα σελίδας Teletext	 Πιέστε το  ξανά για να ακυρώσετε το πάγωμα.
Αποκάλυψη κρυμμένων πληροφοριών (π.χ. απαντήσεις ενός κουίζ)	 Πιέστε το  ξανά για να αποκρύψετε τις πληροφορίες.

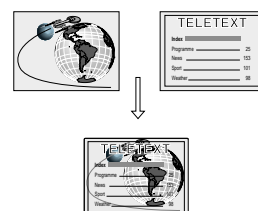

### Χρήση του Fastext

- i** Το Fastext επιτρέπει την πρόσβαση στις σελίδες του Teletext, πιέζοντας ένα και μόνο πλήκτρο.

Όταν το μενού κωδικοποιημένο με χρώματα εμφανίζεται στο κάτω μέρος της σελίδας, πιέστε το χρωματιστό πλήκτρο (κόκκινο, πράσινο, κίτρινο ή μπλε) από το τηλεχειριστήριο για να εμφανιστεί η σελίδα με το αντίστοιχο χρώμα.

## Σύνδεση προαιρετικών συσκευών

**i** Μπορείτε να συνδέσετε μια μεγάλη σειρά προαιρετικών συσκευών στην τηλεόραση projection, όπως στην συνέχεια αναφέρεται:

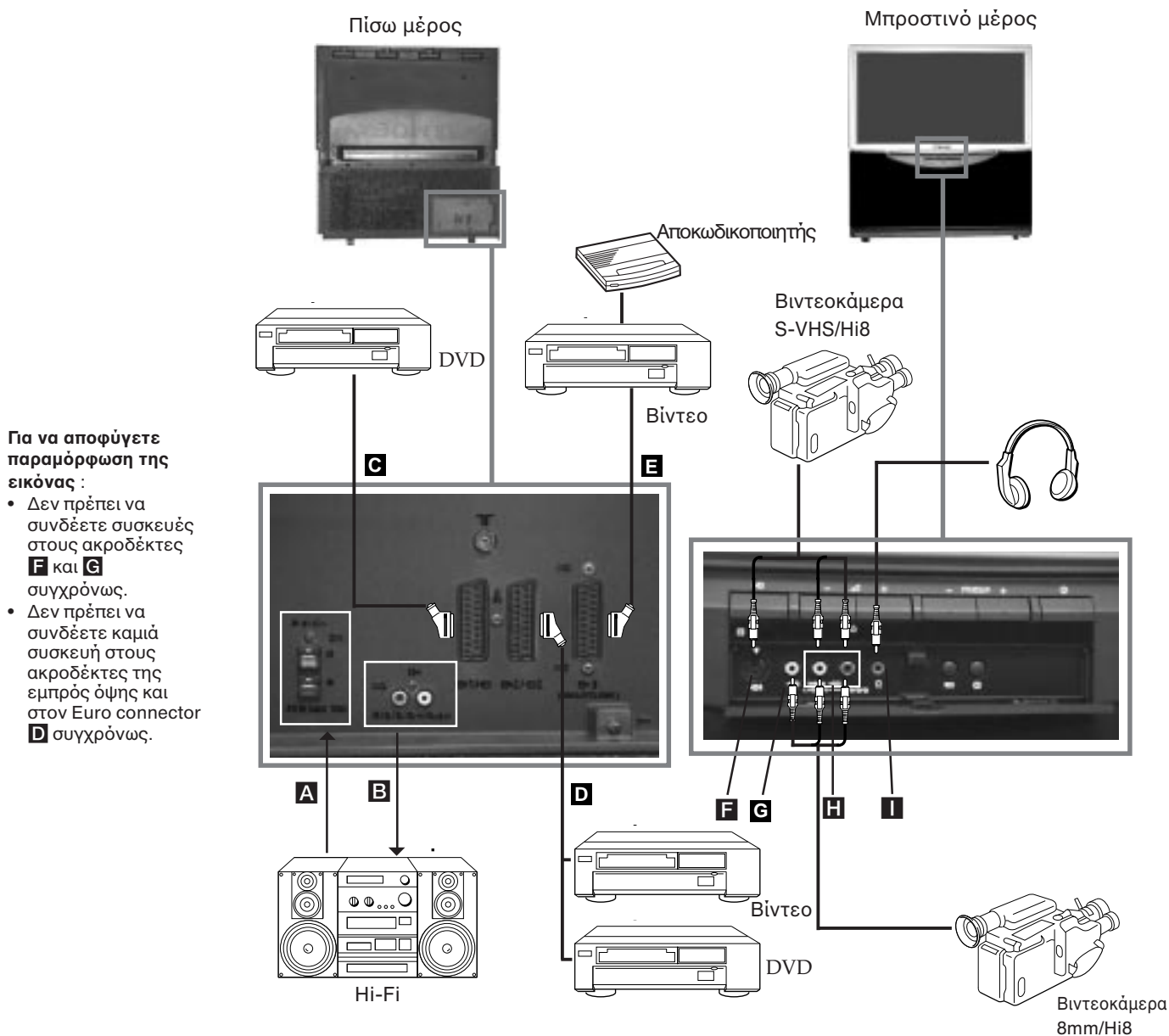

### Αποδεκτό σήμα εισόδου

- A** Είσοδος κεντρικού ηχείου  
Στο μενού του "Έλεγχος Ήχου",  
ρύθμιση "Centre In" μέσα στην  
επιλογή "Ήχαιο"
- B** Καμιά είσοδος
- C** Σήμα εικόνας/ήχου και RGB
- D** Σήμα εικόνας/ήχου και βίντεο S
- E** Σήμα εικόνας/ήχου
- F** Σήμα βίντεο S
- G** Σήμα βίντεο
- H** Σήμα ήχου
- I** Καμιά είσοδος

### Διαθέσιμο σήμα εξόδου

- Καμιά έξοδος
- Ηχητικό σήμα
- Εικόνα/ήχος του συντονιστή της τηλεόρασης
- Εικόνα/ήχος από την επιλεγμένη πηγή
- Εικόνα/ήχος από την επιλεγμένη πηγή (η ίδια πηγή εξόδου όπως ο ακροδέκτης  $\text{G} \rightarrow 2 / \text{H} \rightarrow 2$ )
- Καμιά έξοδος
- Καμιά έξοδος
- Καμιά έξοδος
- Ηχητικό σήμα των ακουστικών

## Σύνδεση εξωτερικών συσκευών

### Περισσότερες πληροφορίες για την σύνδεση μιας συσκευής

#### Σύνδεση βίντεο

Σας συνιστούμε να συνδέσετε το βίντεο στον Euro connector **D** ή **E** της πίσω όψης της τηλεόρασης projection. Εάν δεν έχετε στην διάθεσή σας καλώδιο για Euro connector προτείνουμε να συντονίσετε το σήμα του βίντεο στον αριθμό προγράμματος της τηλεόρασης "0", προς τούτο συμβουλευτείτε την επιλογή "Συντονισμός της τηλεόρασης με το χέρι αυτών των οδηγιών".

Εάν το βίντεό σας μπορεί να δεχτεί Smartlink ανατρέξτε στο κεφάλαιο "Smartlink" αυτού του εγχειριδίου.

#### Σύνδεση ενός εξωτερικού στεροφωνικού συγκροτήματος.

##### 1 Για να ακούσετε τον ήχο της τηλεόρασης projection μέσω της συσκευής Hi-Fi:

Εάν επιθυμείτε να ενισχύσετε την έξοδο του ήχου της τηλεόρασης projection, συνδέστε το στερεοφωνικό συγκρότημα στους ακροδέκτες **B** της πίσω όψης της τηλεόρασης projection. Η ένταση της συσκευής που είναι συνδεδεμένη με τους ακροδέκτες **B** δύναται να μετατραπεί, αλλάζοντας την ρύθμιση της έντασης των ακουστικών. Προς τούτο συμβουλευτείτε το κεφάλαιο "Ρύθμιση του ήχου" αυτού του εγχειριδίου.

##### 2 Για να ακούσετε τον ήχο της συσκευής Hi-Fi μέσω της τηλεόρασης projection :

Εάν επιθυμείτε να ακούσετε τον ήχο του στεροφωνικού συγκροτήματος από τα ηχεία της τηλεόρασης projection, συνδέστε την συσκευή Hi-Fi στους ακροδέκτες **A** της πίσω όψης της τηλεόρασης projection. Εάν έχετε στην διάθεσή σας έναν ενισχυτή Dolby συνδέστε την κεντρική έξοδο του ενισχυτή σε αυτούς τους ακροδέκτες έτσι ώστε αυτή να λειτουργήσει σαν κεντρικό ηχείο. Προς τούτο συμβουλευτείτε το κεφάλαιο "Ρύθμιση του ήχου" και επιλέξτε "Centre In" στην επιλογή "Ηχείο".

#### Σύνδεση συσκευών Mono (μονοφωνικών)

Συνδέστε το καλώδιο της συσκευής στον ακροδέκτη L/G/S/I που βρίσκεται στην εμπρός όψη της τηλεόρασης projection και επιλέξτε το σήμα εισόδου , ακολουθώντας τις παρακάτω αναφερόμενες οδηγίες. Κατόπι επιλέξτε "A" από το μενού "Ρύθμιση του ήχου",





### Επιλογή και παρακολούθηση του σήματος εισόδου



- 1 Συνδέστε την προαιρετική συσκευή στην κατάλληλη υποδοχή της τηλεόρασης projection έτσι όπως αναφέρθηκε στην προηγούμενη σελίδα.
- 2 Πιέστε επανειλημμένα το πλήκτρο  από το τηλεχειριστήριο μέχρι να εμφανιστεί στην οθόνη το κατάλληλο σήμα εισόδου.

#### Σύμβολο

#### Σήματα εισόδου

-  1 • Σήμα εισόδου ήχου / εικόνας μέσω του Euro connector **C**
-  • Σήμα εισόδου RGB μέσω του Euro connector **C**
-  2 • Σήμα εισόδου ήχου / εικόνας μέσω του Euro connector **D** ή μέσω των συνδέσεων RCA **H** και **G**
-  2 • Σήμα εισόδου ήχου / βίντεο S μέσω του Euro connector **D** ή μέσω των συνδέσεων RCA **H** και **F**
-  3 • Σήμα εισόδου ήχου / εικόνας μέσω του Euro connector **E**

- 3 Ανοίξτε την συσκευή που έχετε συνδέσει.
- 4 Για να επιστρέψετε στην κανονική εικόνα της τηλεόρασης, πιέστε το πλήκτρο  από το τηλεχειριστήριο.



## Smartlink

**i** Το Smartlink είναι μια άμεση σύνδεση ανάμεσα στην τηλεόρασή σας και ένα βίντεο.

### Για το Smartlink χρειάζεστε:

• Ένα βίντεο που να υποστηρίζει Smartlink, NexTVView Link, Easy Link ή Megalogic.

**i** Το Megalogic είναι εμπορικό σήμα κατατεθέν της Grunding Corporation.  
Easy Link είναι εμπορικό σήμα κατατεθέν της Philips Corporation.

• Ένα καλώδιο SCART 21 ακίδων πλήρους συνδεσμολογίας για να συνδέσετε το βίντεο με τον ακροδέκτη Scart 3 (SMARTLINK).

### Τα χαρακτηριστικά του Smartlink είναι:

- Πληροφορίες συντονισμού καθώς τα γενικά στοιχεία του καναλιού φορτώνονται από την τηλεόραση στο βίντεο.
- Άμεση εγγραφή από τηλεόραση: Ενώ παρακολουθείτε τηλεόραση, αρκεί να πιέσετε ένα μόνο πλήκτρο στο βίντεο για να γράψετε το πρόγραμμα.
- Τηλεόραση σε θέση αναμονής (Standby): Πιέστε το πλήκτρο "Play ►" του βίντεο και η τηλεόραση θα τεθεί αυτόματα σε λειτουργία.

**⚠** Εάν έχετε συνδεδεμένο αποκωδικοποιητή σε ένα βίντεο που δέχεται Smartlink, επιλέξτε το μενού Πρόσθετες Λειτουργίες στο **ΠΡΟΣΥΝΤΟΝΙΣΜΟΣ** και επιλέξτε **ΑΠΟΚΩΔ** στην θέση **Άνοιγμα** για κάθε κωδικοποιημένο κανάλι.

**⚠** Για περισσότερες πληροφορίες σχετικά με το Smartlink, παρακαλούμε ανατρέξτε στις Οδηγίες Χρήσης του βιντεό σας.

Πίσω μέρος

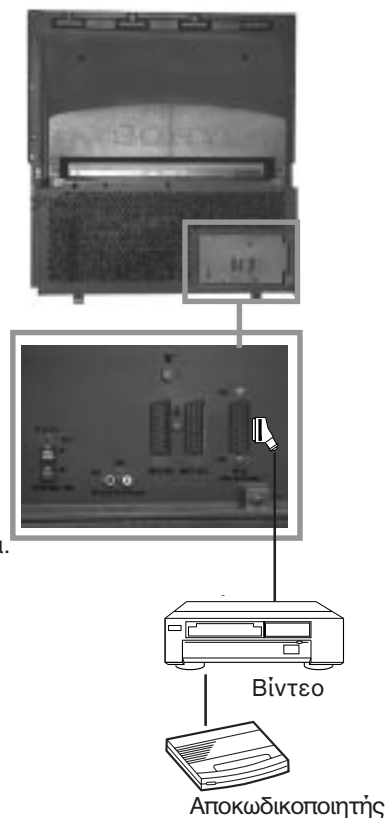

## Τηλεχειρισμός άλλων συσκευών Sony

**i** Μπορείτε να ελέγξετε άλλες τηλεχειριζόμενες συσκευές της Sony χρησιμοποιώντας τα πλήκτρα κάτω από το κάλυμμα του τηλεχειριστήριου.

- 1 Ανοίξτε το κάλυμμα του τηλεχειριστήριου.
- 2 Τοποθετήστε τον επιλογέα VTR 1234 DVD σύμφωνα με τη συσκευή που θέλετε να χρησιμοποιήσετε:  
VTR 1: Βίντεο Beta  
VTR 2: Βίντεο 8m  
VTR 3: Βίντεο V  
VTR 4: Ψηφιακό βίντεο (DCR-VX1000/9000E, VHR-1000  
DVD: Πικάπ οπτικών δίσκων
- 3 Για τον χειρισμό της συσκευής χρησιμοποιήστε τα πλήκτρα από το τηλεχειριστήριο που βρίσκονται κάτω από το κάλυμμα.

- Αν η βιντεοσυσκευή σας είναι εφοδιασμένη με επιλογέα COMMAND MODE, τοποθετήστε τον στην ίδια θέση με τον επιλογέα VTR 1234 DVD του τηλεχειριστήριου της τηλεόρασης.
- Αν η συσκευή δεν διαθέτει κάποια από τις λειτουργίες, το αντίστοιχο πλήκτρο του τηλεχειριστήριου δεν πρόκειται να λειτουργήσει.

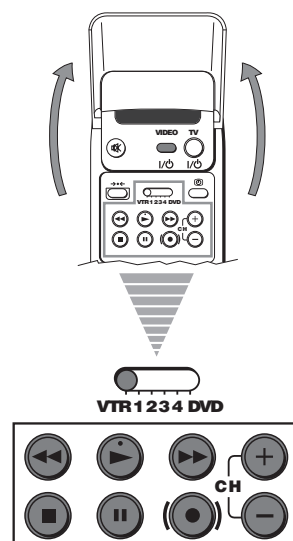



## Επιλογή του σήματος εξόδου των Euro connectors

- i** Κάντε χρήση αυτής της λειτουργίας για να γράψετε στο βίντεο (συνδεδεμένο στους Euro connectors  $\text{↔}2/\text{↔}2$  ή  $\text{↔}3$  που βρίσκονται στο πίσω μέρος της τηλεόρασης projection) οποιοδήποτε σήμα που προέρχεται από μια εξωτερική συσκευή.  
Προς τούτο πρέπει να επιλέξετε την πηγή εξόδου έτσι όπως περιγράφεται στη συνέχεια (εάν το βίντεό σας μπορεί να δεχτεί Smartlink, δεν είναι απαραίτητη αυτή η εργασία) :



- 1** Πιέστε το πλήκτρο **MENU** από το τηλεχειριστήριο για να εμφανίσετε το μενού στην οθόνη της τηλεόρασης.

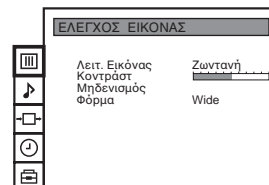

- 2** Πιέστε το joystick προς το  $\blacktriangledown$  για να επιλέξετε το σύμβολο  $\text{TV}$  και στη συνέχεια πιέστε προς το  $\blacktriangleright$  για να εισέλθετε στο μενού **ΣΥΝΔΕΣΕΙΣ ΒΙΝΤΕΟ**.

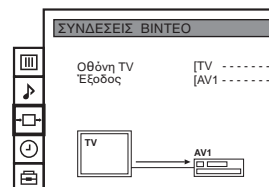

- 3** Πιέστε το joystick προς το  $\blacktriangledown$  ή  $\blacktriangle$  για να εμφανιστεί έντονα :

**Οθόνη TV:** για το σήμα εισόδου για την οθόνη της τηλεόρασης ή,

**Έξοδος:** για το σήμα εξόδου της τηλεόρασης projection, διατίθεται για τους disponible para los Euro connectors  $\text{↔}2/\text{↔}2$  και  $\text{↔}3$ .

Πιέστε το joystick προς το  $\blacktriangleright$  για να επιβεβαιώσετε.

- 4** Πιέστε το joystick προς το  $\blacktriangleleft$  ή  $\blacktriangleright$  επανειλημμένα για να επιλέξετε το κατάλληλο σήμα:

Οθόνη TV: TV, AV1, RGB, AV2, YC2 ή AV3

Έξοδος: TV, AV1, AV2, YC2, AV3 ή AUTO

Μετά την επιλογή του είδους του σήματος πιέστε το **OK** για να επιβεβαιώσετε.

**⚠** Εάν επιλέξετε AUTO, το σήμα εξόδου θα είναι πάντα το ίδιο με εκείνο που εμφανίζεται στην οθόνη.

**⚠** Εάν έχετε έναν αποκωδικοποιητή, θα πρέπει να θυμάστε να επιλέξετε ξανά την "Έξοδο στην "Τηλεόραση" για μια σωστή αποκωδικοποίηση.

- 5** Πιέστε το πλήκτρο **MENU** για να επανέλθει η κανονική τηλεοπτική εικόνα.

**👍** Το επιλεγμένο σήμα είναι διαθέσιμο για την προαιρετική συσκευή που είναι συνδεδεμένη με τον κατάλληλο Euro connector,

## Χρήση της λειτουργίας “Προσυντ. AV Label”

**i** Η λειτουργία αυτή επιτρέπει να καταχωρίσετε ένα όνομα μέχρι πέντε χαρακτήρων (γράμματα ή αριθμοί) στην εξωτερική συσκευή ή οποία είναι συνδεδεμένη στις υποδοχές της τηλεόρασης projection.



- 1** Πιέστε το πλήκτρο **MENU** από το τηλεχειριστήριο για να εμφανίσετε το μενού στην οθόνη της τηλεόρασης.
- 2** Πιέστε το joystick προς το ▼ για να επιλέξετε το σύμβολο  και στη συνέχεια πιέστε προς το ► για να εισέλθετε στο μενού **ΠΡΟΣΥΝΤΟΝΙΣΜΟΣ**.
- 3** Πιέστε το joystick προς το ▼ ή ▲ για να επιλέξετε **Προσυντ. AV Label** και στη συνέχεια πιέστε προς το ►.
- 4** Πιέστε το joystick προς το ▼ ή ▲ για να επιλέξετε το σήμα εισόδου που επιθυμείτε να ονομάσετε (για παράδειγμα AV2) και στη συνέχεια πιέστε προς το ► για να ξεχωρίσει το πρώτο στοιχείο της σειράς **ΤΙΤΛ.**
- 5** Πιέστε το joystick προς το ▼ ή ▲ για να επιλέξετε ένα γράμμα ή έναν αριθμό (επιλέξτε το “-“ για ένα κενό) και στη συνέχεια πιέστε προς το ► για την καταχώρηση αυτού του χαρακτήρα. Επιλέξτε τους τέσσερες άλλους χαρακτήρες με τον ίδιο τρόπο.
- 6** Όταν επιλέξετε όλους τους χαρακτήρες πιέστε το πλήκτρο **OK**.
- 7** Επανάλαβετε τα στάδια 4 έως 6 για την καταχώρηση και άλλων καναλιών εισόδου.
- 8** Πιέστε το πλήκτρο **MENU** για να επανέλθει η κανονική τηλεοπτική εικόνα.

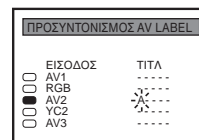
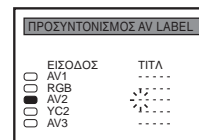
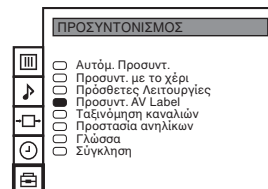
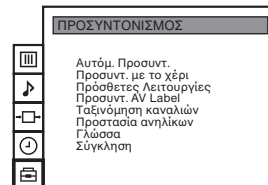
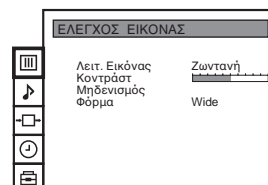

 Μετά την επιλογή μίας συσκευής στην οποία καταχωρήθηκε ένα όνομα στο σήμα εισόδου, το όνομα αυτό εμφανίζεται για ορισμένα δευτερόλεπτα στην οθόνη της τηλεόρασης.

## Προτεινόμενη ακτίνα τηλεθέασης

**i** Για την καλύτερη δυνατή ποιότητα εικόνας, προσπαθήστε να τοποθετήσετε την τηλεόραση projection έτσι ώστε να μπορείτε να παρακολουθήσετε την οθόνη στα πλαίσια των ακτίνων που φαίνονται πιο κάτω.

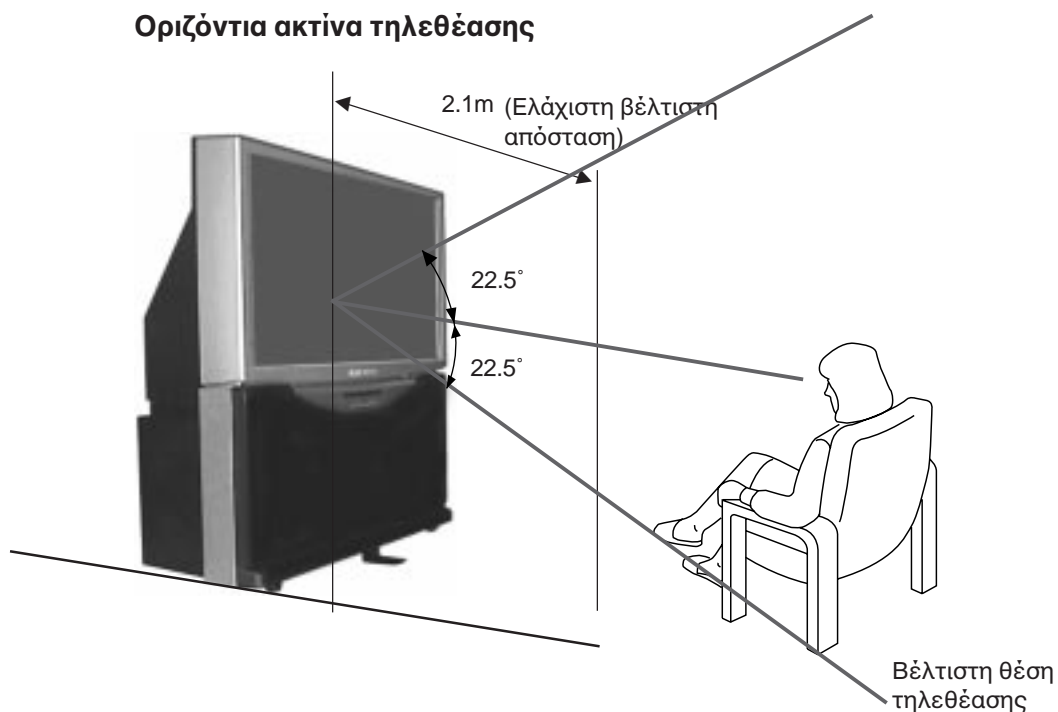
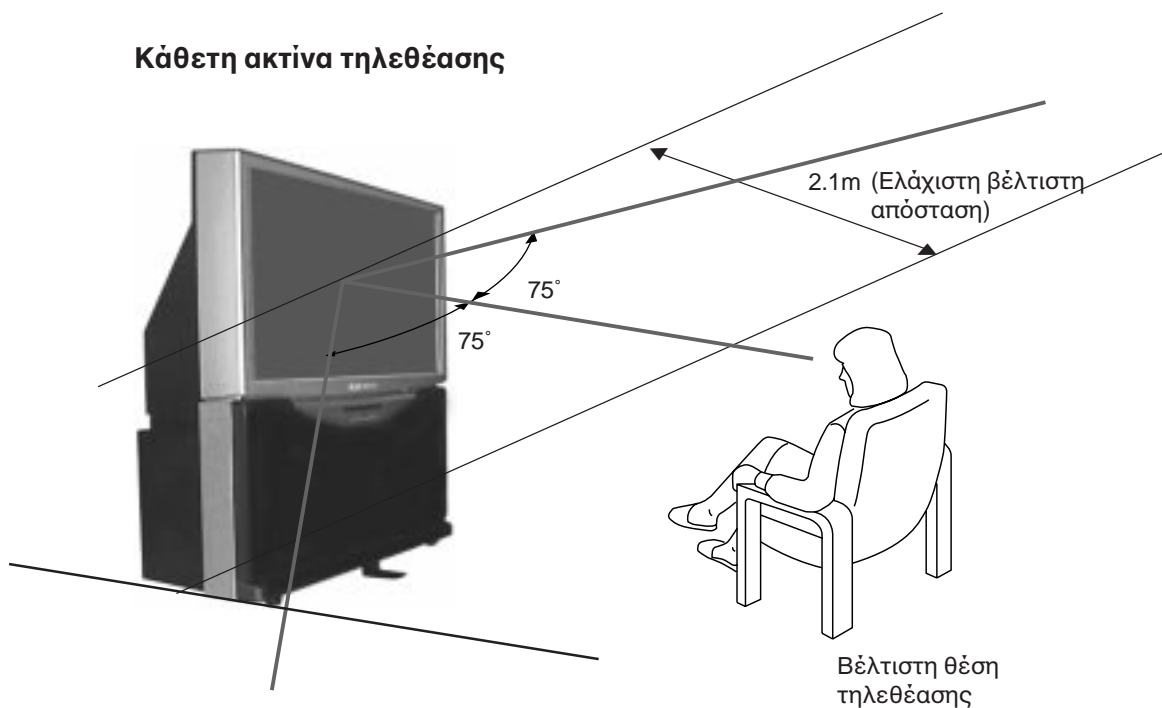

# Οδηγός γρήγορης παραπομπής στα διάφορα μενού



(Για περισσότερες πληροφορίες περί των διαφόρων ρυθμίσεων της εικόνας, ανατρέξτε στο κεφάλαιο “Ρύθμιση της Εικόνας”)

(Για περισσότερες πληροφορίες ανατρέξτε στο κεφάλαιο “Ρύθμιση του ήχου”)

(Για περισσότερες πληροφορίες ανατρέξτε στο κεφάλαιο “Επιλογή του σήματος εξόδου των Euro connectors”)

(Για περισσότερες πληροφορίες ανατρέξτε στο κεφάλαιο “Λειτουργία αυτόματης αποσύνδεσης”)

(Για περισσότερες πληροφορίες ανατρέξτε στο κεφάλαιο “Αυτόματος συντονισμός της τηλεόρασης projection χρησιμοποιώντας το τηλεχειριστήριο”)

(Για περισσότερες πληροφορίες ανατρέξτε στο κεφάλαιο “Συντονισμός της τηλεόρασης με το χέρι”)

(Για περισσότερες πληροφορίες ανατρέξτε στο κεφάλαιο “Λειτουργία “Πρόσθετες λειτουργίες””)

(Για περισσότερες πληροφορίες ανατρέξτε στο κεφάλαιο “Χρήση της λειτουργίας “Προσυντ. AV Label””)

(Για περισσότερες πληροφορίες ανατρέξτε στο κεφάλαιο “Αλλαγή των αριθμών προγράμματος των καναλιών της τηλεόρασης”)

(Για περισσότερες πληροφορίες ανατρέξτε στο κεφάλαιο “Προστασία ανηλικών”)

(Για περισσότερες πληροφορίες ανατρέξτε στο κεφάλαιο “Επιλογή γλώσσας”)

(Για περισσότερες πληροφορίες ανατρέξτε στο κεφάλαιο “Ρύθμιση της καταχώρησης χρώματος (Σύγκληση)”)

## Τεχνικά Χαρακτηριστικά

### Τηλεοπτικό σύστημα

B/G/H, D/K

### Έγχρωμο σύστημα

PAL, SECAM

NTSC 3.58, 4.43 (μόνο Video In)

### Κάλυψη καναλιών

VHF: E2-E12,

UHF: E21-E69,

CATV: S1-S20

HYPER: S21-S41

D/K: R1-R12, R21-R69

### Θθόνη

41 ίντσες

περ. 103 cm εκατοστά διαγώνια

### Πίσω μέρος

- ▶ ←C- Είσοδοι κεντρικού ηχείου, 2 ακροδέκτες
- Ⓜ Έξοδοι ήχου βύσματα phono
- Ⓜ1/Ⓜ2 Υποδοχή 21 ακίδων Euro connector (πρότυπο CENELEC) που περιλαμβάνει είσοδο για σήματα ήχου/εικόνας, είσοδο RGB, έξοδο ήχου/εικόνας τηλεόρασης
- Ⓜ2/Ⓜ3 Υποδοχή 21 ακίδων Euro connector (πρότυπο CENELEC) που είσοδο για σήματα ήχου/εικόνας, είσοδο S-Video, Έξοδος ήχου/εικόνας (επιλεγόμενες)
- Ⓜ3 Υποδοχή 21 ακίδων Euro connector (πρότυπο CENELEC) που είσοδο για σήματα ήχου/εικόνας, (επιλεγόμενες, η ίδια πηγή εξόδου όπως ο ακροδέκτης Ⓜ2/Ⓜ3)

### Μπροστινό μέρος

- Ⓜ2 είσοδος εικόνας - υποδοχή phono
- Ⓜ:2 είσοδοι ήχου - υποδοχές phono
- Ⓜ2 είσοδος S-video - DIN 4 ακίδων
- Ⓜ Υποδοχή ακουστικών - μίνι στέρεο υποδοχή

### Έξοδος ήχου:

2 x 30 W (RMS)

2 x 15 W (μονοική ισχύς)

### Κεντρική είσοδος SP

30 W (RMS) (χρήση κεντρικού ηχείου)

### Κατανάλωση ρεύματος

145 W

### Κατανάλωση ρεύματος σε κατάσταση αναμονής

0.7 W

### Διαστάσεις (π x υ x β)

Περίπου 1020 x 1115 x 417 mm

### Βάρος

Περίπου 53 κιλά

### Αξεσουάρ

Τηλεχειριστήριο RM-892 (1)

Μπαταρίες κατά IEC (2)

Ένας σταθεροποιητής.

### Άλλα χαρακτηριστικά

Φίλτρο Digital Comb Filter (Υψηλή ανάλυση)

TELETEXT, Fasttext, TOPtext

Αυτόματη Αποσύνδεση

Smartlink

Η σχεδίαση και τα χαρακτηριστικά μπορεί να αλλάξουν χωρίς προειδοποίηση.

Οικολογικό χαρτί - Δεν περιέχει χλώριο



## Οδηγός βλαβών

**i** Ακολουθούν μερικές απλές λύσεις σε προβλήματα που μπορεί να παρουσιαστούν στην εικόνα και τον ήχο της τηλεόρασης.

Πρόβλημα	Λύση
Δεν υπάρχει εικόνα (η οθόνη είναι σκοτεινή), δεν υπάρχει ήχος	<ul style="list-style-type: none"> <li>• Συνδέστε την τηλεόραση στο ρεύμα.</li> <li>• Πιέστε το πλήκτρο <b>⏻</b> στο μπροστινό μέρος της τηλεόρασης.</li> <li>• Εάν η ένδειξη <b>⏻</b> είναι αναμμένη, πιέστε το πλήκτρο <b>TV I/⏻</b> ή ένα αριθμητικό πλήκτρο από το τηλεχειριστήριο.</li> <li>• Ελέγξτε τη σύνδεση της κεραίας.</li> <li>• Βεβαιωθείτε ότι η επιλεγμένη εξωτερική πηγή είναι αναμμένη.</li> <li>• Κλείστε την τηλεόραση για 3 ή 4 δευτερόλεπτα και ανοίξτε την ξανά με το πλήκτρο <b>⏻</b>.</li> </ul>
Κακή ή καθόλου εικόνα (η οθόνη είναι σκοτεινή), αλλά με καλό ήχο.	<ul style="list-style-type: none"> <li>• Χρησιμοποιώντας το σύστημα <b>MENU</b>, επιλέξτε τη Ρύθμιση Εικόνας.</li> <li>• Ρυθμίστε τη φωτεινότητα, την εικόνα και το χρώμα.</li> <li>• Πιέστε το πλήκτρο <b>Μηδενισμός</b> της οθόνης Ρύθμισης Εικόνας για να θέσετε τις ρυθμίσεις του εργοστασίου.</li> </ul>
Κακή ποιότητα εικόνας όταν παρακολουθείτε RGB βίντεο	<ul style="list-style-type: none"> <li>• Πιέστε το πλήκτρο <b>↔</b> από το τηλεχειριστήριο επανειλημμένα μέχρι να εμφανιστεί στην οθόνη το σύμβολο RGB <b>↔</b>.</li> </ul>
Καλή εικόνα, αλλά όχι ήχος	<ul style="list-style-type: none"> <li>• Πιέστε το πλήκτρο <b>⏮ +/-</b> από το τηλεχειριστήριο.</li> <li>• Εάν εμφανίζεται στην οθόνη το <b>⏮</b>, πιέστε το πλήκτρο <b>⏮</b> από το τηλεχειριστήριο.</li> </ul>
Εικόνα ασπρόμαυρη σε έγχρωμες εκπομπές	<ul style="list-style-type: none"> <li>• Από το <b>MENU</b>, επιλέξτε την οθόνη Ρύθμισης Εικόνας. Ρυθμίστε τα χρώματα.</li> <li>• Από την οθόνη Ρύθμισης Εικόνας επιλέξτε <b>Μηδενισμός</b> για να επιστρέψετε στις αρχικές ρυθμίσεις.</li> <li>• Βεβαιωθείτε ότι το "Βασικό" στην επιλογή "Ηχείο" είναι επιλεγμένο στο μενού ΕΛΕΓΧΟΣ ΗΧΟΥ.</li> </ul>
Παραμορφωμένη εικόνα όταν αλλάζετε προγράμματα ή επιλέγετε teletext	<ul style="list-style-type: none"> <li>• Κλείστε την τροφοδοσία από οποιαδήποτε συσκευή που είναι συνδεδεμένη στο 21 ακίδων Euro Connector στο πίσω μέρος της τηλεόρασης.</li> </ul>
Παραμορφωμένη εικόνα όταν βλέπετε τηλεόραση	<ul style="list-style-type: none"> <li>• Ρυθμίστε το μικροσυντονισμό για να εξασφαλίσετε καλύτερη εικόνα. Για περισσότερες πληροφορίες ανατρέξτε στο κεφάλαιο "Λειτουργία "Πρόσθετες λειτουργίες"</li> </ul>
Το τηλεχειριστήριο δεν λειτουργεί	<ul style="list-style-type: none"> <li>• Αντικαταστήστε τις μπαταρίες.</li> </ul>
Η ένδειξη αναμονής <b>⏻</b> στην τηλεόραση αναβοσβήνει	<ul style="list-style-type: none"> <li>• Επικοινωνήστε με το πλησιέστερο Sony Service.</li> </ul>



- **Αν τα προβλήματα συνεχιστούν, απευθυνθείτε σε εξουσιοδοτημένο service.**
- **ΠΟΤΕ μην ανοίγετε το περίβλημα της τηλεόρασης οι ίδιοι.**

