

SONY®

4-096-790-11(1)



409679011

LCD Colour TV

Quick Start Guide

Operating Instructions _____ **GB**

 Before operating the TV, please read the "Safety Information" section of this manual. Retain this manual for future reference.

Anleitung zur schnellen Inbetriebnahme

Bedienungsanleitung _____ **DE**

 Lesen Sie vor der Inbetriebnahme des Fernsehgeräts bitte den Abschnitt „Sicherheitsinformationen“ in dieser Anleitung. Bewahren Sie die Anleitung zum späteren Nachschlagen auf.

Guide de mise en route

Mode d'emploi _____ **FR**

 Avant d'utiliser le téléviseur, lisez la section « Consignes de sécurité » de ce mode d'emploi. Conservez ce mode d'emploi pour vous y référer ultérieurement.

Beknopte gebruiksgids

Gebruiksaanwijzing _____ **NL**

 Lees het hoofdstuk "Veiligheidsinformatie" van deze gebruiksaanwijzing alvorens de TV in gebruik te nemen. Bewaar deze gebruiksaanwijzing zodat u ze achteraf nog kunt raadplegen.



LCD WEGA

KLV-17HR2

KLV-15SR2

Quick Start Guide
Operating Instructions

NOTICE FOR CUSTOMERS IN THE UNITED KINGDOM

A moulded plug complying with BS1363 is fitted to this equipment for your safety and convenience. Should the fuse in the plug supplied need to be replaced, a 5 AMP fuse approved by ASTA or BSI to BS 1362 (i.e. marked with  or ) must be used.

When an alternative type of plug is used it should be fitted with a 5 AMP FUSE, otherwise the circuit should be protected by a 5 AMP FUSE at the distribution board.

If the plug supplied with this equipment has a detachable fuse cover, be sure to attach the fuse cover after you change the fuse. Never use the plug without the fuse cover. If you should lose the fuse cover, please contact your nearest Sony service station.

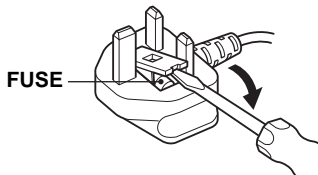

How to replace the fuse

Open the fuse compartment with a blade screwdriver, and replace the fuse.

IMPORTANT

If the plug supplied is not suitable for the socket outlets in your home, it should be cut off and an appropriate plug fitted in accordance with the following instructions:

The wires in this mains lead are coloured in accordance with the following code:

Blue Neutral

Brown Live

As the colours of the wires in the mains lead of this apparatus may not correspond with the coloured markings identifying the terminals in your plug, proceed as follows:

The wire which is coloured blue must be connected to the terminal which is marked with the letter N or coloured black. The wire which is coloured brown must be connected to the terminal which is marked with the letter L or coloured red. Do not connect either wire to the earth terminal in the plug which is marked by the letter E or by the safety earth symbol  or coloured green or green and yellow.

WARNING

- To prevent the risk of electric shock, do not insert the plug cut off from the mains lead into a socket outlet. This plug cannot be used and should be destroyed.
- To prevent the risk of fire or electric shock, do not expose the unit to rain or moisture.
- Dangerously high voltages are present inside the unit. Do not open the cabinet. Refer servicing to qualified personnel only.

Introduction

Thank you for choosing this Sony LCD Colour Television.

Before operating the TV, please read this manual thoroughly and retain it for future reference.

Symbols used in the manual

 Important information.

 Information on a feature.

1, 2 Sequence of instructions.

 Shaded buttons on the remote control show you the buttons you have to press to follow the sequence of instructions.

 Informs you of the result of instructions followed.

* The illustrations used in this manual are of the KLV-17HR2 unless otherwise stated.

Table of Contents

Quick Start Guide 4

Operating Instructions 12

Safety Information	12
Precautions	18

Overview

Checking the Accessories Supplied	20
Overview of the TV Buttons and Indicators	21
Overview of the Remote Control Buttons	22

Installation

Inserting Batteries into the Remote Control	24
Removing the Rear Cover	25
Connecting an Aerial and a VCR	26

First Time Operation

Switching On the TV and Tuning the TV	
Automatically	29

Menu System

Introducing and Using the Menu System	31
Picture Adjustment	32
Sound Adjustment	34
Screen Control	36
Features	39
Set Up	40

Other Functions

Sleep Timer Function	44
Teletext	45
NexTView	46

Additional Information

Connecting Optional Equipment	49
Using Optional Equipment	52
Remote Control Configuration for VCR/DVD	53
Specifications	55
Troubleshooting	57
Television Channel Number Guide for the United Kingdom	60

GB

Quick Start Guide

Thank you for purchasing this Sony product.

After following this step by step guide you will be able to:

- Insert batteries into the remote control.
- Remove the rear cover.
- Connect an aerial, VCR, and mains lead to your TV.
- Select the language of the menu screens.
- Select the country/region in which you want to operate your TV.
- Tune your TV.
- Change the broadcast channels into a different order.

1

Checking the Accessories Supplied

**Remote Control
(RM-Y1101) (1):**

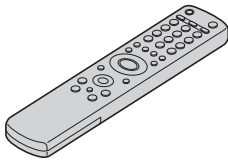

**Size AA Batteries
(R6 Type) (2):**



Coaxial Cable (1):



Do not remove ferrite cores.

**Mains Lead
(Type C-6) (1):**



 Use this mains lead if you use the unit outside the United Kingdom.

**Mains Lead
(Type BF) (1):**



 • Use this mains lead if you use the unit in the United Kingdom.
• Refer to “NOTICE FOR CUSTOMERS IN THE UNITED KINGDOM” on page 2 when using this mains lead.
• This mains lead may not be supplied depending on the country/region.

**AC Power Adaptor
(AC-FD004E) (1):**

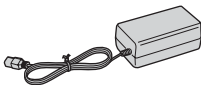

2 Inserting Batteries into the Remote Control

- ⚠ Make sure you insert the supplied batteries observing the correct polarity.
- Always remember to dispose of used batteries in an environmentally friendly way.
- Do not use different types of batteries together or mix old and new batteries.

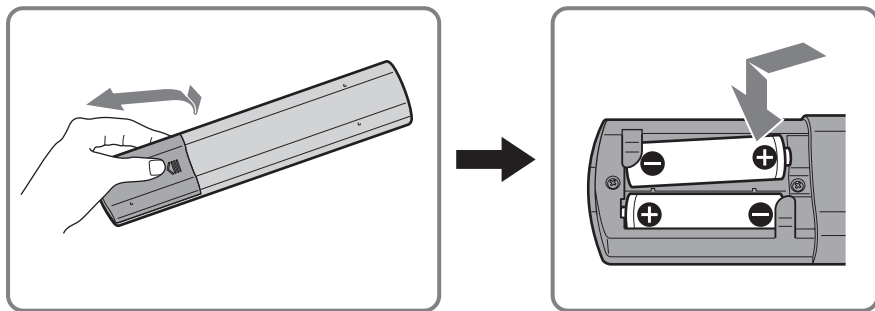

3 Removing the Rear Cover

- ⓘ When you connect the cables, remove the rear cover of the TV. Be sure to attach the rear cover back on the TV after you finish connecting the cables.

Removing the rear cover

Hold the rear cover as illustrated below and pull the lower part of the cover towards you first. Then, detach the upper part of the cover from the TV.

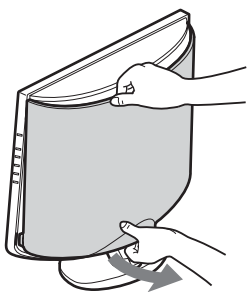

Attaching the rear cover

Hold the rear cover as illustrated below, fitting the four detents on the rear cover into the corresponding holes on the TV, then push the rear cover back onto the TV.

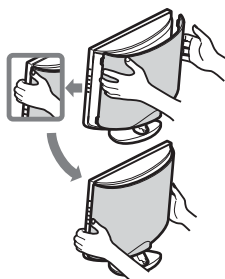

(continued)

4 Connecting an Aerial, VCR, and Mains Lead to the TV

- Use the supplied mains lead (Type C-6 or Type BF, see page 4).
- Use the supplied coaxial cable for aerial connection.

 Do not connect to the mains before all connections are complete.

Connecting an aerial

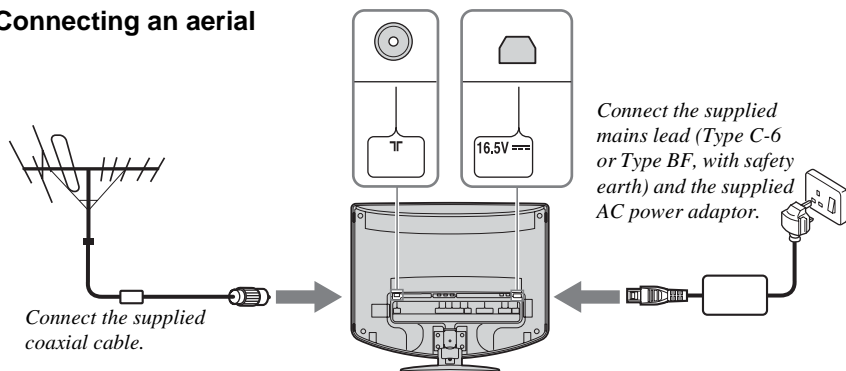

Connecting a VCR with an aerial

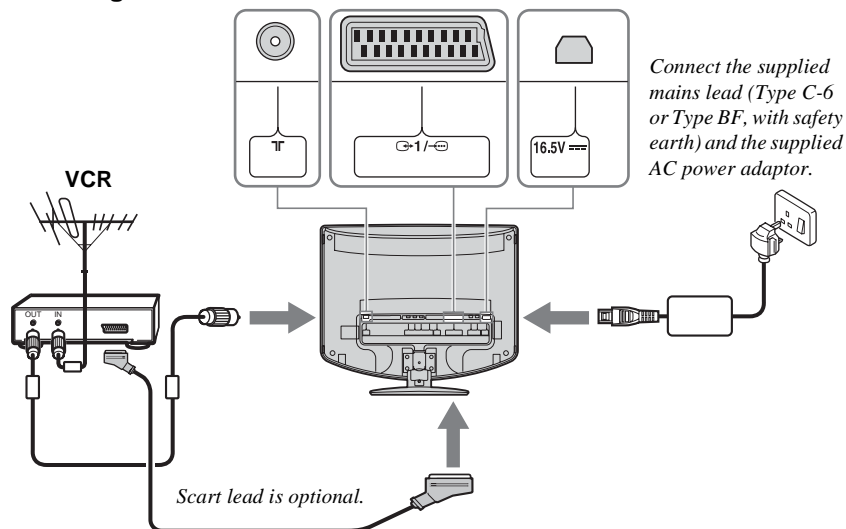

- For more details regarding VCR connection, refer to “Connecting Optional Equipment” on page 49.
- Note that some Scart leads may not fit into the connector on the TV.

5 Bundling the Cables

i You can store the cables in the back of the TV.

- 1** Bundle the cables and pass the cables through the centre hole.

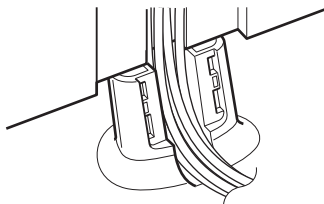

- 2** Put the cable cover on the stand by fitting the claws of the cover with the corresponding holes on the stand. Then, push the cover to secure it.

i To remove the cable cover, pull the convex part of the cover towards you.

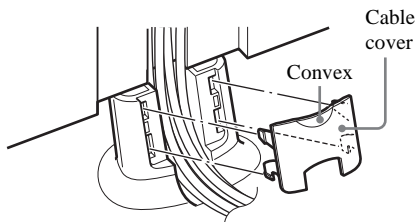

- i** It may not be possible to fasten cables that are too thick with the cable cover.
- If all the cables cannot be stored inside, leave some of them hanging down on both sides of the TV.

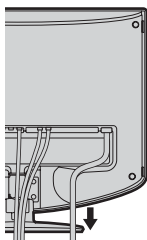

(continued)

6 Switching On the TV

1 Connect the TV to the mains (100–240 V AC, 50/60 Hz).

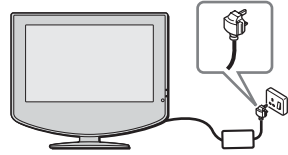

2 Press the **I** (Power) switch on the TV to switch it on.

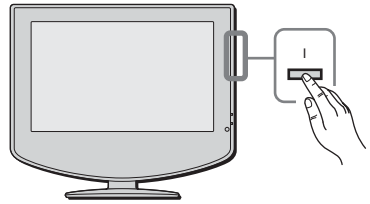

Adjusting the viewing angle of the TV

You can adjust the angle to avoid the reflection of light and get a better view of the TV.



When adjusting the angle, hold the stand with your hand so that it does not come loose or fall off. Be careful not to catch your fingers between the TV and the stand.

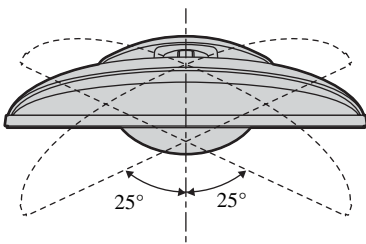
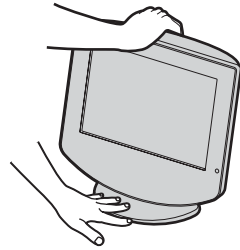

Horizontal direction

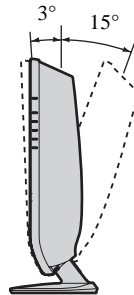

Backward direction

7 Selecting the Language of the Menu Screens and the Country/Region

This TV works with menu screens. By following the instructions below, you can select the desired language of the menu screens, and the country/region in which you want to operate the TV.

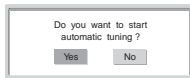
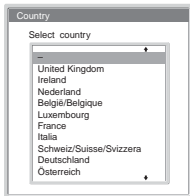

The first time you switch on the TV, the **Language** menu appears automatically on the screen (Auto Startup).

1 Press \blacktriangledown / \blacktriangleup / \blacktriangleleft or \blacktriangleright on the remote control to select the language, then press **OK** to confirm your selection. From now on, all the menus will appear in the selected language.

2 The **Country** menu appears automatically on the screen. Press \blacktriangledown or \blacktriangleup to select the country/region in which you will operate the TV, then press **OK** to confirm your selection.

i If the country/region in which you want to use the TV does not appear in the list, select “—” instead of a country/region.

The **Auto Tuning** menu appears automatically on the screen.

i To perform Auto Startup later, press \blacktriangleright on the rear panel of the TV.

(continued)

8

Tuning the TV Automatically

You must tune the TV to receive channels (TV Broadcast). If you follow the instructions below, the TV automatically searches and stores all available broadcast channels.

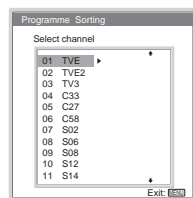
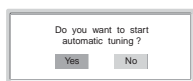
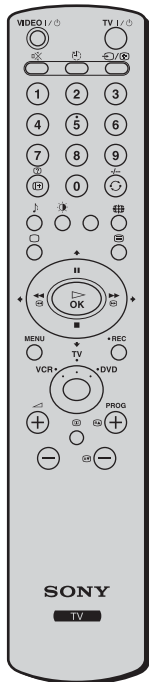

1 Press **OK** to select **Yes**.

2 The TV starts searching and storing all available broadcast channels.



- This procedure could take some minutes. Please be patient and do not press any buttons, otherwise the auto tuning will not be completed properly.
- If no channels are found during the auto tuning process, a new menu appears automatically on the screen asking you to connect the aerial. Please connect the aerial (see page 6) and press **OK**. The auto tuning process will start again.

When the auto tuning is finished, the **Programme Sorting** menu appears automatically on the screen.

9

Changing the Programme Order of the Broadcast Channels

By following the instructions below, you can rearrange the order in which the broadcast channels appear on the screen.



A) If you want to keep the broadcast channels in the tuned order

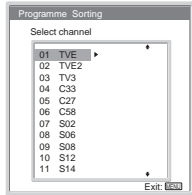

Press **MENU** to exit and return to the normal TV screen.

B) If you want to store the broadcast channels in a different order

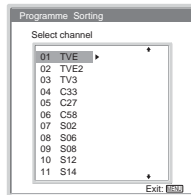

1 Press **↓** or **↑** to select the programme number with the channel you want to rearrange, then press **→**.

2 Press **↓** or **↑** to select the new programme number position for your selected channel, then press **←**.



The selected channel now moves to its new programme position and the other channels move accordingly.

3 Repeat steps 1 and 2 if you want to change the order of the other channels.

4 Press **MENU** to exit and return to the normal TV screen.

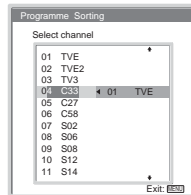

Your TV is now ready for use.

Operating Instructions

Safety Information

For Safety

Mains lead

Unplug the mains lead when moving the unit. Do not move the unit with the mains lead plugged in. It may damage the mains lead and result in fire or electric shock. If the unit has been dropped or damaged, have it checked immediately by qualified service personnel.



Medical institutions

Do not place this unit in a place where medical equipment is in use. It may cause malfunction of medical instruments.

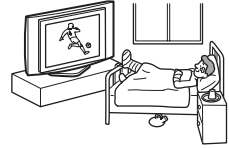

Installation

Installation of the unit on the wall should be carried out by qualified servicemen. Improper installation may render the unit unsafe in the event of an earthquake, etc.



Carrying

- Before carrying the unit, disconnect all the cables from the unit.
- When you carry the unit by hand, hold the unit as illustrated on the right. Do not hold the rear cover only. As the rear cover comes off easily, the unit may fall and be damaged or cause serious injury.
- When transporting it, do not subject the unit to shocks or excessive vibration. The unit may fall and be damaged or cause serious injury.
- When you carry the unit in for repair or when you move it, pack it using the original carton and packing material.



Installation and Moving

Ventilation

Never cover the ventilation holes in the cabinet. It may cause overheating and result in fire. Unless proper ventilation is provided, the unit may gather dust and get dirty. For proper ventilation, observe the following:



- Do not install the unit turned backwards or sideways.
 - Do not install the unit turned over or upside down.
 - Do not install the unit on a shelf or in a closet.
 - Do not place the unit on a rug or bed.
 - Do not cover the unit with cloth, such as curtains, or items such as newspapers, etc.
-

Vehicle or ceiling

Do not install this unit in a vehicle. The motion of the vehicle may cause the unit to fall down and cause injury. Do not hang this unit from the ceiling.

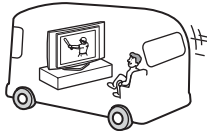

Water and moisture

Do not use this unit near water – for example, near a bathtub or shower room. Also do not expose to rain, moisture or smoke. This may result in fire or electric shock. Do not use this unit where insects may enter.



Optional accessories

Observe the following when installing the unit using a stand or wall-mount bracket. If you do not do so, the unit may fall and cause serious injury.



- Be sure to follow the instructions supplied with your stand or wall-mount bracket when installing the unit.
 - Be sure to attach the brackets supplied with your stand.
-

Outdoor use

Do not install this unit outdoors. If the unit is exposed to rain, it may result in fire or electric shock. If the unit is exposed to direct sunlight, the unit may heat up and this may result in damage to the unit.

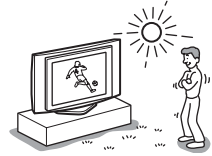

Ships and other vessels

Do not install this unit on a ship or other vessel. If the unit is exposed to seawater, it may cause fire or damage the unit.

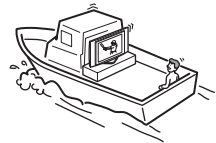

To prevent the unit from falling

Place the unit on a secure, stable stand. Do not hang anything on the unit. If you do so, the unit may fall from the stand or wall-mount bracket, causing damage or serious injury. Do not allow children to climb on the unit.



GB

(continued)

Power Sources

Overloading

This unit is designed to operate on a 100–240 V AC supply only. Take care not to connect too many appliances to the same mains socket as this could result in fire or electric shock.

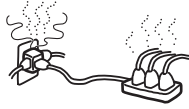

Mains

Do not use a poor fitting mains socket. Insert the plug fully into the mains. If it is loose, it may cause arcing and result in fire. Contact your electrician to have the mains socket changed.



Moisture

Do not touch the mains lead with a wet hand. If you plug/unplug the mains lead with a wet hand, it may cause electric shock.



Lightning storms

For your own safety, do not touch any part of the unit, mains lead, or aerial lead during lightning storms.



Mains lead protection

Pull out the mains lead by the plug. Do not pull on the mains lead itself.

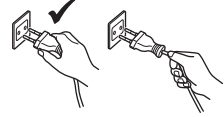

Wiring

Unplug the mains lead when wiring cables. Be sure to unplug the mains lead for your safety, when hooking up.

Cleaning

Clean the mains plug regularly. If the plug is covered with dust and it picks up moisture, its insulation may deteriorate and result in fire. Unplug the mains plug and clean it regularly.



Use

Damage requiring service

If the surface of the unit cracks, do not touch it until you have unplugged the mains lead. Otherwise electric shock may result.

Servicing

Do not open the cabinet. Entrust the unit to qualified service personnel only.



Ventilation holes

Do not insert anything in the ventilation holes. If metal or something flammable is inserted in these holes, it may result in fire or electric shock.



Moisture and flammable objects

- Do not let this unit get wet. Never spill liquid of any kind on the unit. If any liquid or solid object does fall through openings in the cabinet, do not operate the unit. It may result in electric shock or damage to the unit. Have it checked immediately by qualified service personnel.
- To prevent fire, keep flammable objects or naked lights (e.g. candles) away from the unit.



GB

(continued)

Additional Safety Information

Electric shock

Do not touch the unit with wet hands. Doing so may cause electric shock or damage the unit.

Protruding location

Do not install the unit in locations where it may protrude. If you install the unit in the following locations, it may result in injury.

- Do not install the unit in a location where the unit protrudes, such as on or behind a pillar.
- Do not install the unit in a location where you might bump your head on it.

Placement

Never place the unit in hot, humid or excessively dusty places. Do not install the unit where insects may enter. Do not install the unit where it may be exposed to mechanical vibration.



Accessories

Secure the unit properly.

If the unit is not secured properly, it may fall and cause injury. Take measures to prevent this by using a stand or other apparatus on the floor or wall in the specified manner, referring to the operating instructions supplied with your stand.

Disposal of the unit

- Do not dispose of the unit with general household waste.
 - The LCD contains a small amount of liquid crystal and mercury. The fluorescent tube used in this unit also contains mercury. Follow your local ordinances and regulations for disposal.
-

Oils

Do not install this unit in restaurants that use oil. Dust absorbing oil may enter the unit and damage the unit.

Corrosion

If you use this unit near the seashore, salt may corrode metal parts of the unit and cause internal damage or fire. It may also shorten the life of the unit. Steps should be taken to reduce the humidity and temperature of the area where the unit is located.

Cleaning

Unplug the mains lead when cleaning this unit. If you do not do so, it may result in electric shock.

Recommended place for the unit

Place the unit on a stable, level surface. Otherwise, the unit may fall and cause injury.



LCD Screen

- Although the LCD screen is made with high-precision technology and 99.99% or more of the pixels are effective, black dots may appear or bright points of light (red, blue, or green) may appear constantly on the LCD screen. This is a structural property of the LCD panel and is not a malfunction.
- Do not expose the LCD screen surface to the sun. Doing so may damage the screen surface.
- Do not push or scratch the front filter, or place objects on top of this unit. The image may be uneven or the LCD panel may be damaged.
- If this unit is used in a cold place, a smear may occur in the picture or the picture may become dark. This does not indicate a failure. These phenomena disappear as the temperature rises.
- Ghosting may occur when still pictures are displayed continuously. It may disappear after a few moments.
- The screen and cabinet get warm when this unit is in use. This is not a malfunction.

Fluorescent lamp

This unit uses a special fluorescent lamp as its light source. If the screen image becomes dark, flickers, or does not appear, the fluorescent lamp has run down and should be replaced. For replacement, consult qualified service personnel.

Heat

Do not touch the surface of the unit. It remains hot, even after the unit has been turned off for some time.

Cleaning the screen surface

The screen surface is finished with a special coating to prevent strong light reflections. Be sure to observe the following precautions to avoid damaging the finish.

- To remove dust from the screen surface, wipe gently with a soft cloth. If dust is persistent, wipe with a soft cloth slightly moistened with a diluted mild detergent solution. You can wash and repeatedly use the soft cloth.
- Never use any type of abrasive pad, alkaline/acid cleaner, scouring powder, or strong solvent such as alcohol, benzine or thinner.

Adjusting the viewing angle of the TV

When adjusting the angle, hold the stand with your hand so that it does not come loose or fall off.

Be careful not to catch your fingers between the TV and the stand.

Mains lead

If you damage the mains lead, it may result in fire or electric shock.

- Do not pinch, bend, or twist the mains lead excessively. The core lines may be exposed or cut, causing a short-circuit which may induce fire or electric shock.
- Do not convert or damage the mains lead.
- Do not put anything heavy on the mains lead. Do not pull the mains lead.
- Keep the mains lead away from heat sources.
- Be sure to grasp the plug when disconnecting the mains lead.

If the mains lead is damaged, stop using it and ask your dealer or Sony service centre to exchange it.

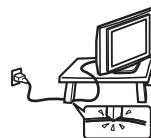
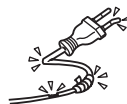

When not in use

For environmental and safety reasons, it is recommended that the unit be switched off when not in use – not left in standby mode. Disconnect it from the mains.



Cable wiring

Take care not to catch your feet on the cables. It may damage the unit.

Installation

Do not install optional components too close to the unit. Keep optional components at least 30 cm away from the unit. If a VCR is installed in front of the unit or beside the unit, the picture may become distorted.

Precautions

Precautions concerning ventilation

Leave space around the unit. Otherwise, adequate air-circulation may be blocked causing overheating, which may cause fire or damage to the unit.

When installing the unit on the wall

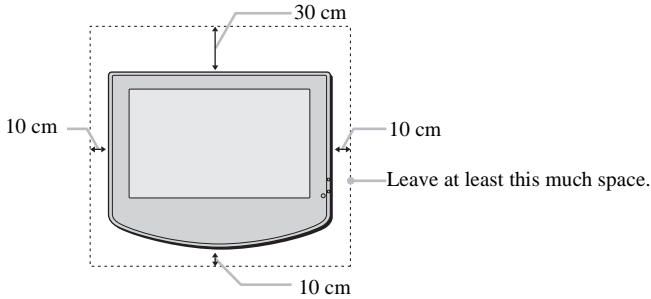

When installing the unit using a stand

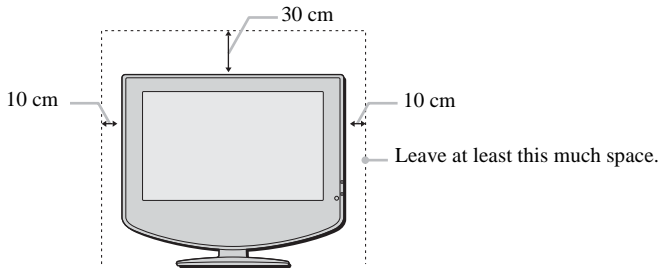

Never install the unit as follows:

Air circulation is blocked.

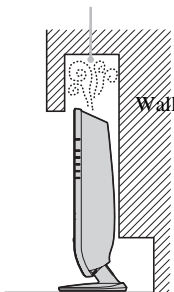

Air circulation is blocked.

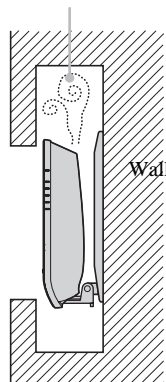

Viewing the TV comfortably

- To view the TV comfortably, the recommended viewing position is from four to seven times the screen's vertical length away from the TV.
- View the TV in moderate light, as viewing the TV in poor light taxes your eyes. Watching the screen continuously for long periods of time can also tax your eyes.

Installing the unit

Use the specified wall-mount bracket or stand.

- Do not install the unit in places subject to extreme temperature, for example in direct sunlight, or near a radiator, or heating vent. If the unit is exposed to extreme temperature, the unit may heat up and this may cause deformation of the casing or cause the unit to malfunction.
- To obtain a clear picture, do not expose the screen to direct illumination or direct sunlight. If possible, use spot lighting directed down from the ceiling.
- The unit is not disconnected from the mains when the unit is switched off. To disconnect the unit completely, pull the plug from the mains.

Volume adjustment

- Adjust the volume so as not to trouble your neighbours. Sound carries very easily at night time. Therefore, closing the windows or using headphones is suggested.
- When using headphones, adjust the volume so as to avoid excessive levels, as hearing damage may result.

Handling the remote control

- Handle the remote control with care. Do not drop or step on it, or spill liquid of any kind onto it.
- Do not place the remote control in a location near a heat source, or in a place subject to direct sunlight, or in a damp room.

Handling and cleaning the screen surface of the unit

To avoid screen degradation, follow the advice given below. Do not push on the screen or scratch it with hard objects, or throw anything at it. The screen may be damaged.

- Be sure to unplug the mains lead before cleaning the unit.
- Do not touch the display panel after operating the unit continuously for a long period as the display panel becomes hot.
- We recommend that the screen surface be touched as little as possible.
- Clean the screen with a soft cloth.
- Never use any type of abrasive pad, scouring powder, or solvent, such as alcohol or benzine. Using such materials may result in damage to the screen surface.

Cleaning the cabinet

- Be sure to unplug the mains lead before cleaning the cabinet.
- Clean the cabinet with a soft cloth.
- Note that material deterioration or screen coating degradation may occur if the unit is exposed to a volatile solvent, such as alcohol, thinner, benzine or insecticide, or if prolonged contact is maintained with rubber or vinyl materials.
- The ventilation holes can accumulate dust over a period of time. To ensure proper ventilation, we recommend removing the dust periodically (once a month) using a vacuum cleaner.

Overview

Checking the Accessories Supplied

**Remote Control
(RM-Y1101) (1):**

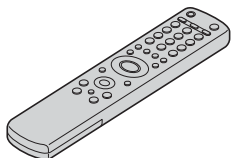

**Size AA Batteries
(R6 Type) (2):**



Coaxial Cable (1):

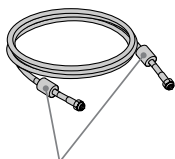

Do not remove ferrite cores.

**AC Power Adaptor
(AC-FD004E) (1):**

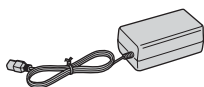

**Mains Lead
(Type C-6) (1):**



 Use this mains lead if you use the unit outside the United Kingdom.

**Mains Lead
(Type BF) (1):**



 • Use this mains lead if you use the unit in the United Kingdom.

- Refer to “NOTICE FOR CUSTOMERS IN THE UNITED KINGDOM” on page 2 when using this mains lead.
- This mains lead may not be supplied depending on the country/region.

Overview of the TV Buttons and Indicators

KLV-17HR2/15SR2

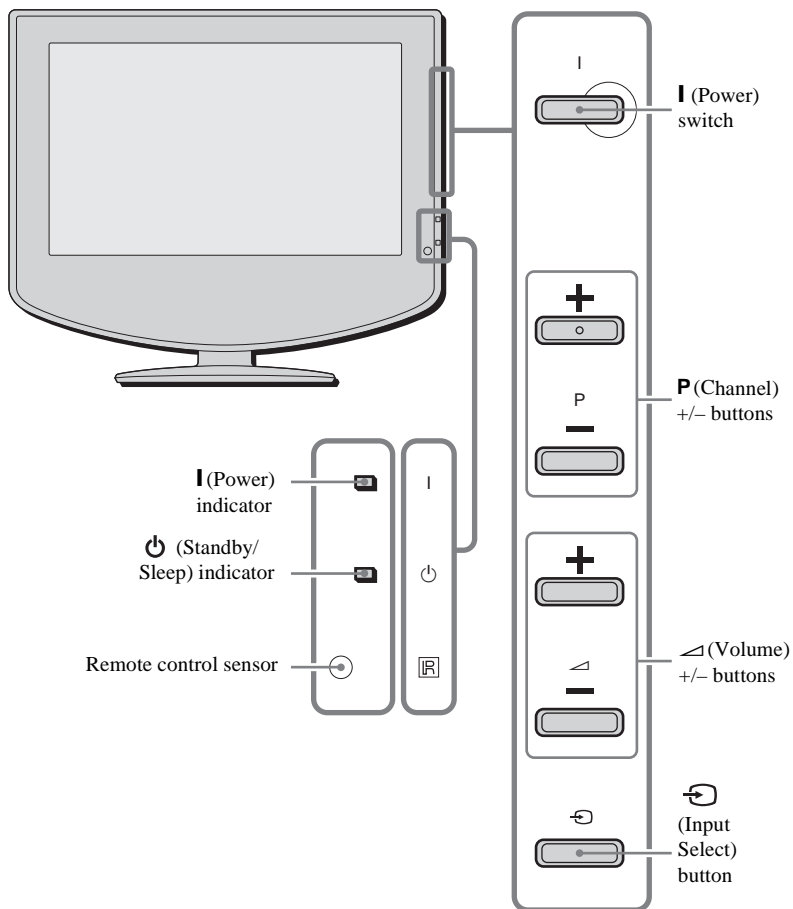

GB

Status of the indicators

I (Power) indicator lights up in green

The power of the TV is on.

⏻ (Standby/Sleep) indicator lights up in red

The TV is in the standby mode.

The Sleep Timer function is on when the TV is turned on.

⏻ (Standby/Sleep) indicator flashes in red

The TV is receiving remote control signals.

⏻ (Standby/Sleep) indicator flashes in red repeatedly and the I (Power) indicator is off

There is a problem with the TV. For more details, refer to “Self-diagnosis function” on page 57.



For the connectors on the rear panel of the TV, refer to “Connecting Optional Equipment” on page 49.

Overview of the Remote Control Buttons

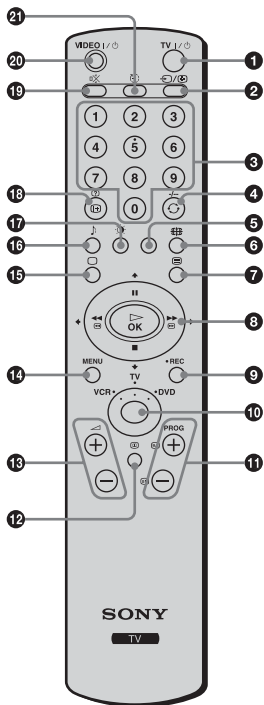

1 Switching the TV to the standby mode:

Press this button to temporarily turn off the TV and switch it to the standby mode (the  (Standby/Sleep) indicator on the TV lights up in red). Press it again to switch on the TV from the standby mode.

To save energy, we recommend switching the TV off completely when the TV is not in use.



If no signal is received or no operation is performed in the TV mode for 10 minutes, the TV automatically switches to the standby mode.

2 Selecting the input source:

Press this button repeatedly until the input symbol of the desired source appears on the screen.

3 Selecting channels:

Press this button to select channels.

For double-digit programme numbers, enter the second digit within 2.5 seconds.

4 a) If the TV is selected:

Press this button to watch the last channel selected (the last channel watched for at least five seconds).

b) If the VCR is selected:

For Sony's VCR double-digit programme numbers, e.g. 23, press this button first then press the 2 and 3 buttons.

5 Programming the remote control:

Use this button to programme the remote control to operate your VCR or DVD. For more details, refer to "Remote Control Configuration for VCR/DVD" on page 53.

6 Selecting a screen format:



Press this button repeatedly to change the screen format. For more details, refer to "Screen Control" on page 36.

7 Selecting Teletext:

Press this button to switch on Teletext. For more details, refer to "Teletext" on page 45.

8 / / / / OK buttons

a) If the TV is selected:

- When the menu is displayed, use these buttons to operate the menu system. For more details, refer to "Introducing and Using the Menu System" on page 31.
- When the menu is turned off, press **OK** to show an overview of all TV channels. Then press  or  to select the channel and press **OK** to watch the selected channel.

b) If the VCR or DVD is selected:

Use these buttons to control the main functions of your VCR or DVD.

9 Recording programmes on your VCR:

If the VCR is selected, press this button to record programmes.

10 Selecting the VCR, TV or DVD (Media Selector):

With this remote control you can operate not only this TV but also the main functions of your VCR or DVD.

Switch on the equipment you want to operate and press this button repeatedly to select VCR, TV, or DVD. The green light just above the selected equipment lights up momentarily.



An initial setup is required to synchronise this remote control to your VCR or DVD. This setup depends on the manufacturer. For more details, refer to “Remote Control Configuration for VCR/DVD” on page 53.

11 Selecting channels:

Press these buttons to select the next or previous channel.

12 Displaying NexTVView:

For more details, refer to “NexTVView” on page 46.

13 Adjusting the TV volume:

Press these buttons to adjust the volume of the TV.

14 Displaying the menu system:

Press this button to display the menu on the screen. Press it again to remove the menu display from the screen.

15 Selecting the TV mode:

Press this button to switch off Teletext or video input.

16 Selecting a sound effect:

Press this button repeatedly to change the style of sound used by your TV. For more details on the styles available, refer to “Sound Adjustment” on page 34.

17 Selecting a picture mode:

Press this button repeatedly to change the picture mode. For more details, refer to “Picture Adjustment” on page 32.

18 Displaying on-screen information:

Press this button to display all on-screen indicators. Press it again to cancel.

19 Muting the sound:

Press this button to mute the sound from the TV. Press it again to restore the sound.



20 Switching the VCR or DVD on/off:

Press this button to switch your VCR or DVD on or off.

21 Turning on the Sleep Timer function:

Press this button to set the TV to automatically switch to the standby mode after a specified time period. For more details, refer to “Sleep Timer Function” on page 44.



In addition to the TV functions, all coloured buttons are also used for Teletext operations. The buttons with green symbols (except for  (NexTVView) and  (Power/Standby)) are also used. For more details, refer to “Teletext” on page 45.

Installation

Inserting Batteries into the Remote Control



- Make sure you insert the supplied batteries observing the correct polarity.
- Always remember to dispose of used batteries in an environmentally friendly way.
- Do not use different types of batteries together or mix old and new batteries.

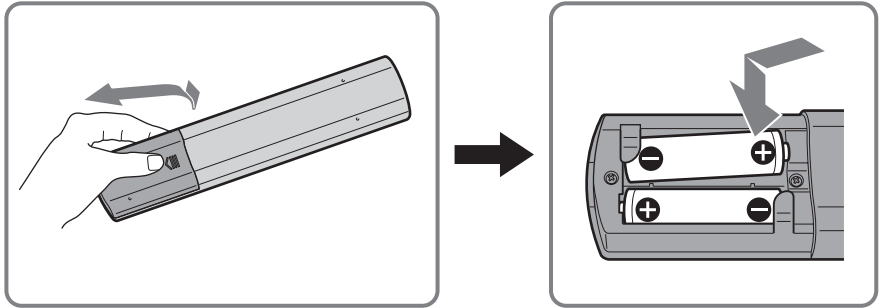

Removing the Rear Cover

 When you connect the cables, remove the rear cover of the TV. Be sure to attach the rear cover back on the TV after you finish connecting the cables.

Removing the rear cover

Hold the rear cover as illustrated below and pull the lower part of the cover towards you first. Then, detach the upper part of the cover from the TV.

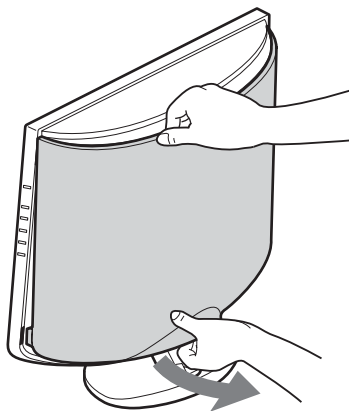

GB

Attaching the rear cover

Hold the rear cover as illustrated below, fitting the four detents on the rear cover into the corresponding holes on the TV, then push the rear cover back onto the TV.

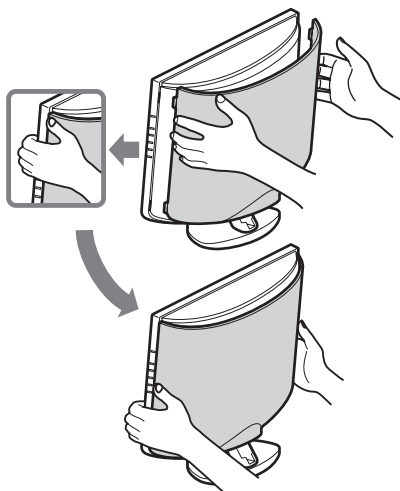

Connecting an Aerial and a VCR

-  • Use the supplied mains lead (Type C-6 or Type BF, see page 20).
- Use the supplied coaxial cable for aerial connection.

 Do not connect to the mains before all connections are complete.

Connecting an aerial

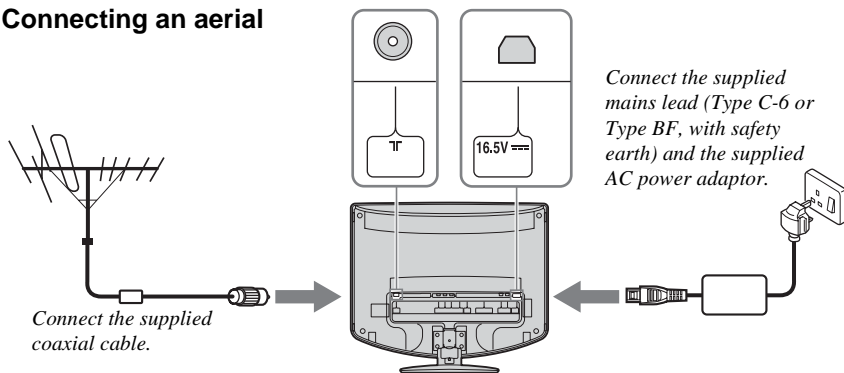

Connecting a VCR with an aerial

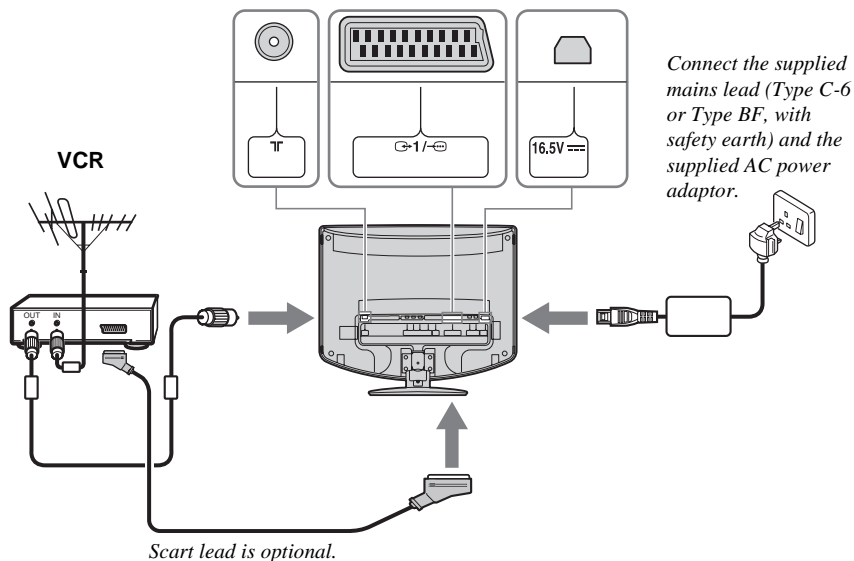

-  • For more details regarding VCR connection, refer to “Connecting Optional Equipment” on page 49.
- Note that some Scart leads may not fit into the connector on the TV.

Bundling the cables

You can store the cables in the back of the TV.

- 1 Bundle the cables and pass the cables through the centre hole.

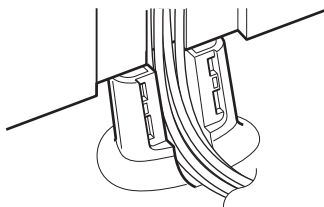

GB

- 2 Put the cable cover on the stand by fitting the claws of the cover with the corresponding holes on the stand. Then, push the cover to secure it.

 To remove the cable cover, pull the convex part of the cover towards you.

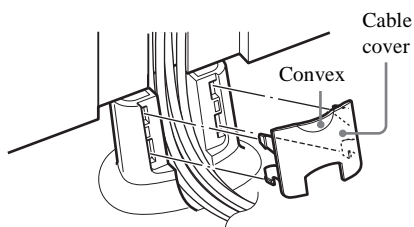

-  • It may not be possible to fasten cables that are too thick with the cable cover.
- If all the cables cannot be stored inside, leave some of them hanging down on both sides of the TV.

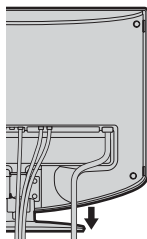

(continued)

Adjusting the viewing angle of the TV

You can adjust the angle to avoid the reflection of light and get a better view of the TV.



When adjusting the angle, hold the stand with your hand so that it does not come loose or fall off. Be careful not to catch your fingers between the TV and the stand.

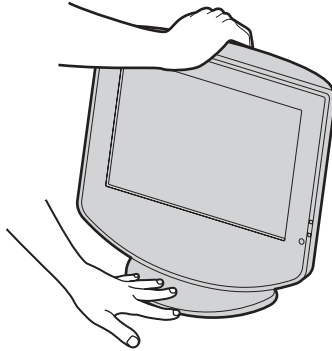

Backward direction

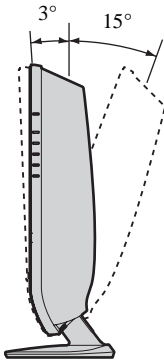

Horizontal direction

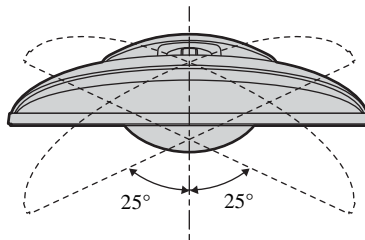

First Time Operation

Switching On the TV and Tuning the TV Automatically

i The first time you switch on your TV, a sequence of menu screens appear on the TV enabling you to: 1) choose the language of the menu screen, 2) choose the country/region in which you want to operate the TV, 3) search and store all available channels (TV Broadcast), and 4) change the order in which the channels (TV Broadcast) appear on the screen.

However, if you need to change any of these settings at a later date, you can do so by selecting the appropriate option in the “Set Up” menu (see page 40).

GB

1 Connect the TV to the mains (100–240 V AC, 50/60 Hz).

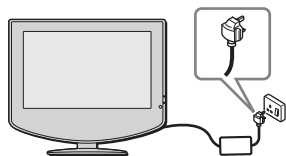

2 Press the **I** (Power) switch on the TV to switch it on.
The first time you switch on the TV, the **Language** menu appears automatically on the screen (Auto Startup).

i To perform Auto Startup later, press ******* on the rear panel of the TV.

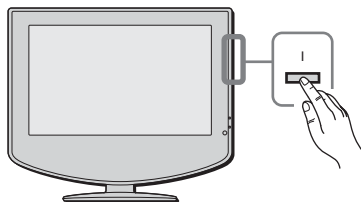

3 Press **▼** / **▲** / **◀** or **▶** on the remote control to select the language, then press **OK** to confirm your selection.
From now on, all the menus will appear in the selected language.

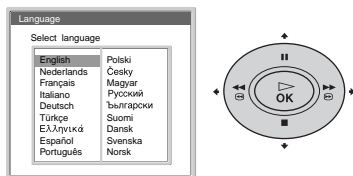

4 The **Country** menu appears automatically on the screen.
Press **▼** or **▲** to select the country/region in which you will operate the TV, then press **OK** to confirm your selection.

i If the country/region in which you want to use the TV does not appear in the list, select “–” instead of a country/region.

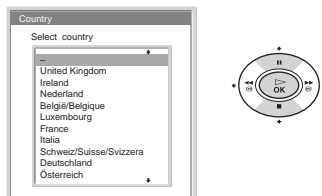

(continued)

- 5** The **Auto Tuning** menu appears automatically on the screen.
Press **OK** to select **Yes**.

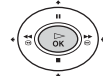
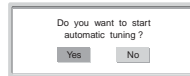

- 6** The TV starts searching and storing all available broadcast channels.



- This procedure could take some minutes. Please be patient and do not press any buttons, otherwise the auto tuning will not be completed properly.
- If no channels are found during the auto tuning process, a new menu appears automatically on the screen asking you to connect the aerial. Please connect the aerial (see page 26) and press **OK**. The auto tuning process will start again.

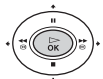

- 7** When the auto tuning is finished, the **Programme Sorting** menu appears automatically on the screen.

- A)** If you want to keep the broadcast channels in the tuned order, go to step 8.

- B)** If you want to store the broadcast channels in a different order:

- Press **↓** or **↑** to select the programme number with the channel you want to rearrange, then press **→**.
- Press **↓** or **↑** to select the new programme number position for your selected channel, then press **←**.



The selected channel now moves to its new programme position and the other channels move accordingly.

- Repeat steps 1 and 2 if you want to change the order of the other channels.

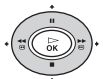
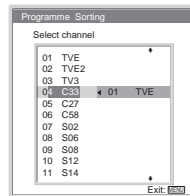
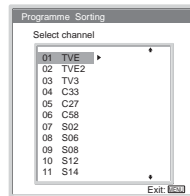

- 8** Press **MENU** to turn off the menu.

MENU



Your TV is now ready for use.

Menu System

Introducing and Using the Menu System

i Your TV uses an on-screen menu system to guide you through the operations. Use the following buttons on the remote control to operate the menu system.

1 Press **MENU** to switch the first level menu on.

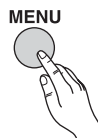

GB

2 Do the following to operate the menu.

- To highlight the desired menu or option, press **↓** or **↑**.
- To enter the selected menu or option, press **▶**.
- To return to the last menu or option, press **◀**.
- To alter the settings of your selected option, press **↓** / **↑** / **◀** or **▶**.
- To confirm your selection, press **OK**.

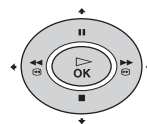

3 Press **MENU** to turn off the menu.

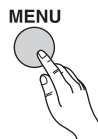

Picture Adjustment

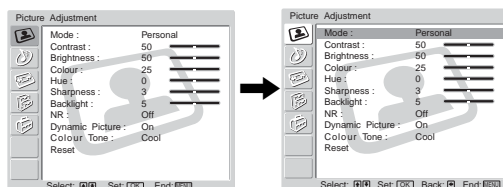

The “Picture Adjustment” menu allows you to alter the picture adjustments.

To do this:

After selecting the item you want to alter, press **↵**, then press **▼/▲/◀/▶** repeatedly to adjust it.

This menu also allows you to customise the picture quality for the “Personal” mode based on the programme you are watching.

Mode	<p>Live For enhanced picture contrast and sharpness.</p> <p>Movie For a finely detailed picture.</p> <p>Personal For your own custom settings.</p>
-------------	---

Contrast	<p>Press ▼ or ◀ to reduce picture contrast.</p> <p>Press ▲ or ▶ to enhance picture contrast.</p>
-----------------	--

Brightness	<p>Press ▼ or ◀ to darken the picture.</p> <p>Press ▲ or ▶ to brighten the picture.</p>
-------------------	---

Colour	<p>Press ▼ or ◀ to decrease colour intensity.</p> <p>Press ▲ or ▶ to increase colour intensity.</p>
---------------	---

Hue	<p>Press ▼ or ◀ to decrease the green tones.</p> <p>Press ▲ or ▶ to increase the green tones.</p>
------------	---

 **Hue** can only be adjusted for an NTSC colour signal (e.g. U.S.A. video tapes).

Sharpness	<p>Press ▼ or ◀ to soften the picture.</p> <p>Press ▲ or ▶ to sharpen the picture.</p>
------------------	--

Backlight	<p>Press ▼ or ◀ to darken the backlight.</p> <p>Press ▲ or ▶ to brighten the backlight.</p>
------------------	---

NR (Noise Reduction)	Auto/Off Select to reduce the noise level.
Dynamic Picture	On/Off Select to enhance the picture contrast.
Colour Tone	Cool/Normal/Warm Select to give bright colours a red tint (setting is variable from Cool to Warm).
Reset	Cancel/OK Select OK to reset the picture to the factory preset levels.



Only “Mode,” “Contrast,” and “Reset” can be adjusted when “Mode” is set to “Live” or “Movie.”

GB

Sound Adjustment

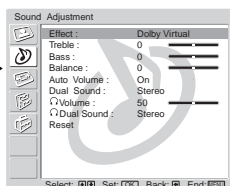
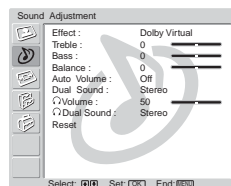
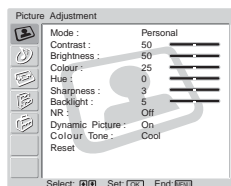

The “Sound Adjustment” menu allows you to alter the sound adjustments.

To do this:

After selecting the item you want to alter, press **➡**, then press **⬇️** / **⬆️** / **⬇️** or **➡** repeatedly to adjust it.

Effect

Off

No effect.

Natural

Enhances clarity, detail and presence of sound by using the “BBE High Definition Sound system.”

Dynamic

Intensifies clarity and presence of sound for better intelligibility and musical realism by using the “BBE High Definition Sound system.”

*Dolby Virtual

Uses the TV speakers to simulate the surround effect produced by a multi channel system.



If you set “Auto Volume” to “On” when **Dolby Virtual** is selected, the **Effect** option automatically changes to **Natural**.

The “BBE High Definition Sound system” is manufactured by Sony Corporation under licence from BBE Sound, Inc. It is covered by U.S. Patent No. 4,638,258 and No. 4,482,866. The word “BBE” and BBE Symbol are trademarks of BBE sound.

* Manufactured under license from Dolby Laboratories. “Dolby,” “Pro Logic,” and the double-D symbol are trademarks of Dolby Laboratories.

Treble

Press **⬇️** or **⬅️** to decrease higher-frequency sounds.

Press **⬆️** or **➡️** to increase higher-frequency sounds.

Bass

Press **⬇️** or **⬅️** to decrease lower-frequency sounds.

Press **⬆️** or **➡️** to increase lower-frequency sounds.

Balance

Press **⬇️** or **⬅️** to emphasise the left speaker.





Press **⬆️** or **➡️** to emphasise the right speaker.

Auto Volume **On/Off**
Volume level of the channels will stay the same, independent of the broadcast signal (e.g. in the case of advertisements).

 If you set “Effect” to “Dolby Virtual,” **Off** is selected automatically.



Dual Sound **Mono/Stereo**
For a stereo broadcast, select **Stereo** or **Mono**.
Mono/A/B
For a bilingual broadcast, select **A** for sound channel 1, **B** for sound channel 2, or **Mono** for a mono channel, if available.

 If you select other equipment connected to the TV, set the **Dual Sound** option to **Stereo**, **A**, or **B**.

 **Volume** Press  or  to turn the volume of the headphones down.
Press  or  to turn the volume of the headphones up.

 Even if headphones are connected to the TV, you can hear the sound from the TV speakers.

 **Dual Sound** Select the “Dual Sound” option of the headphones.
Mono/Stereo
For a stereo broadcast, select **Stereo** or **Mono**.
Mono/A/B
For a bilingual broadcast, select **A** for sound channel 1, **B** for sound channel 2, or **Mono** for a mono channel, if available.

 If you select other equipment connected to the TV, set the  **Dual Sound** option to **Stereo**, **A**, or **B**.

Reset **Cancel/OK**
Select **OK** to reset the sound to the factory preset.

Screen Control

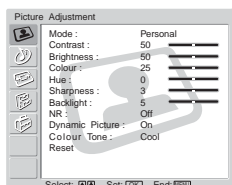

(KLV-17HR2)

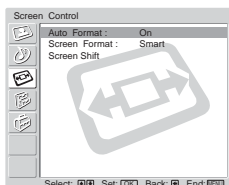
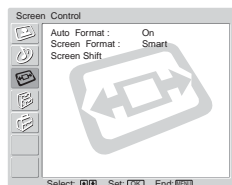

(KLV-15SR2)

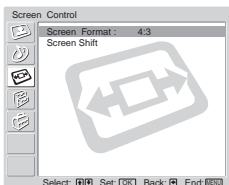
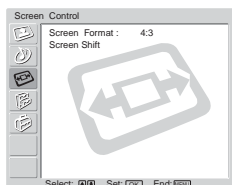

The “Screen Control” menu allows you to alter the screen adjustments.

Auto Format (KLV-17HR2 only)

The “Auto Format” option allows you to automatically change the aspect ratio of the screen.

To do this:

- 1 After selecting this option, press .
- 2 Press or to select **On** (if you want the TV to automatically switch the screen format according to the video input signal) or **Off** (if you want to keep your preference).



Even if you have selected **On** or **Off** in the **Auto Format** option, you can always modify the format of the screen by pressing repeatedly on the remote control.

Screen Format

The "Screen Format" option allows you to modify the format of the screen.

To do this (KLV-17HR2):

- 1 After selecting this option, press **➡**.
- 2 Press **⬇** or **⬆** to select the desired screen format and press **OK**.

Smart

Imitation of the wide screen effect for a 4:3 broadcast.



4:3

Conventional 4:3 picture size, full picture information.

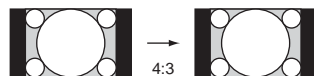

14:9

Compromise between 4:3 and 16:9 picture size.



Zoom

Wide screen format for letterbox movies.



Wide

For a 16:9 broadcast.



GB

To do this (KLV-15SR2):

- 1 After selecting this option, press **➡**.
- 2 Press **⬇** or **⬆** to select the desired screen format and press **OK**.

4:3

Conventional 4:3 picture size.

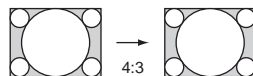

16:9

For a 16:9 broadcast.



You can adjust the position of the image when **Smart**, **14:9**, or **Zoom** is selected. If parts of the top and bottom of the screen are cut off, press **⬆** or **⬇** to move the image up or down (e.g. to read subtitles).

(continued)

Screen Shift

The “Screen Shift” option allows you to adjust the position of the picture for each screen format.

To do this:

- 1 After selecting this option, press **➔**.
- 2 Press **⬇** or **⬆** to select the desired option and press **➔**. Then Press **⬇**/**⬆**/**⬅** or **➔** to adjust the position of the picture.

V Shift (Vertical Shift) (KLV-17HR2 only)

Press **⬆** to move the screen up.

Press **⬇** to move the screen down.

H Shift (Horizontal Shift)



Press **⬅** to move the screen to the left.

Press **➔** to move the screen to the right.

Reset

Select **OK** to reset to the factory settings.



- **H Shift** (Horizontal Shift) can only be adjusted for an RGB input signal from the Scart connector  1/.
 - When “Screen Format” is set to “4:3” or “Wide,” **V Shift** (Vertical Shift) cannot be adjusted.
-

Features

The “Features” menu allows you to alter various adjustments of the TV.

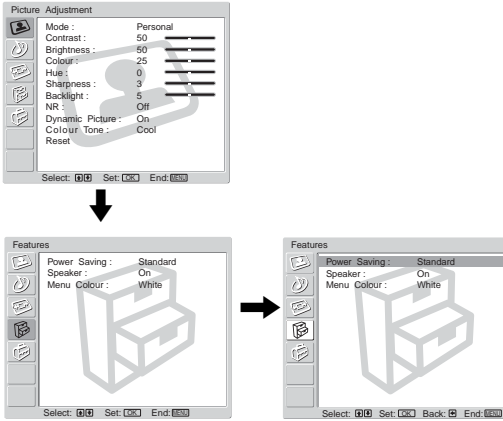

GB

Power Saving

The “Power Saving” option allows you to reduce the power consumption of the TV.

To do this:

- 1 After selecting this option, press **→**.
- 2 Press **↓** or **↑** to select **Reduce**.



If you switch the TV off then on again when the **Power Saving** option is set to **Reduce**, the setting remains unchanged.

Speaker

The “Speaker” option allows you to control the sound of the TV speakers when external audio equipment is connected.

To do this:

- 1 After selecting this option, press **→**.
- 2 Press **↓** or **↑** to select the desired output.

On

The sound of the TV is output through the TV speakers.

Off

The sound of the TV is not output through the TV speakers.

Menu Colour

The “Menu Colour” option allows you to alter the background colour of the menus.

To do this:

- 1 After selecting this option, press **→**.
- 2 Press **↓** or **↑** to select **White** or **Black**.

Set Up

The “Set Up” menu allows you to alter various options on the TV.

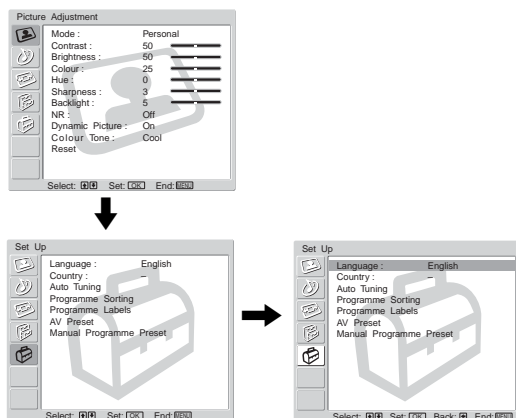

Language

The “Language” option allows you to select the language that the menus are displayed in.

To do this:

- 1 After selecting this option, press **➔**.
- 2 Follow step 3 of “Switching On the TV and Tuning the TV Automatically” on page 29.

Country

The “Country” option allows you to select the country/region in which you want to operate the TV.

To do this:

- 1 After selecting this option, press **➔**.
- 2 Follow step 4 of “Switching On the TV and Tuning the TV Automatically” on page 29.

Auto Tuning

The “Auto Tuning” option allows you to automatically search and store all available channels (TV Broadcast).

To do this:

- 1 After selecting this option, press **➔**.
- 2 Follow steps 5 and 6 of “Switching On the TV and Tuning the TV Automatically” on page 29.

Programme Sorting The “Programme Sorting” option allows you to change the order in which the channels (TV Broadcast) appear on the screen.

To do this:

- 1 After selecting this option, press **➔**.
 - 2 Follow step 7 B) of “Switching On the TV and Tuning the TV Automatically” on page 29.
-

Programme Labels The “Programme Labels” option allows you to name a channel using up to five characters (letters or numbers).

To do this:

- 1 After selecting this option, press **➡**.
 - 2 Press **⬇** or **⬆** to select the programme number with the channel you want to name, then press **OK**.
 - 3 Press **⬇** / **⬆** / **⬅** or **➡** to select the character, then press **OK**.
 - 4 When you have finished, press **⬇** / **⬆** / **⬅** or **➡** to select the word “End” on the screen and press **OK** to exit the character input screen.
- *If you input a wrong character, select the character using **⬅** or **➡** on the screen. Then press **⬇** / **⬆** / **⬅** or **➡** to select the correct character and press **OK**.*
 - *For a blank, select **□** on the screen and press **OK**.*

AV Preset The “AV Preset” option allows you to designate a name for any external equipment you have connected to the TV.

To do this:

- 1 After selecting this option, press **➡**.
 - 2 Press **⬇** or **⬆** to select the input source you want to name, then press **➡**.
 - 3 A label automatically appears in the label column.
 - a) If you want to use one of the predefined labels, press **⬇** or **⬆** to select the desired label: **AV1/AV2, VIDEO, DVD, CABLE, GAME, CAM** or **SAT**.
 - b) If you want to set a different label, select **Edit** and press **OK**. Then with the first element highlighted, press **⬇** / **⬆** / **⬅** or **➡** to select the character, then press **OK**. When you have finished, press **⬇** / **⬆** / **⬅** or **➡** to select the word “End” on the screen and press **OK** to exit the character input screen.
- *If you input a wrong character, select the character using **⬅** or **➡** on the screen. Then press **⬇** / **⬆** / **⬅** or **➡** to select the correct character and press **OK**.*
 - *For a blank, select **□** on the screen and press **OK**.*

**Manual
Programme Preset**

The “Manual Programme Preset” option (A–E) allows you to:

A) Preset channels, one by one, in the programme order of your choice.

To do this:

- 1 After selecting this option, press **➔**.
- 2 Highlight the **Programme** option and press **➔**.
- 3 Press **▼** or **▲** to select a programme number for which you want to preset the channel, then press **◀**. If you do not want to preset other options for the channel, press **OK** instead of **◀** and go to step 8.
- 4 After selecting the **System** option, press **➔**.
 Depending on the country/region you have selected in the “Country” option, this option may not be available (see page 40).
- 5 Press **▼** or **▲** to select the TV Broadcast system (**B/G** for western European countries/regions, **D/K** for eastern European countries/regions, **I** for the United Kingdom, or **L** for France), then press **◀**. If you do not want to preset other options for the channel, press **OK** instead of **◀** and go to step 8.
- 6 After selecting the **Channel** option, press **➔**.
- 7 Press **▼** or **▲** to select the type of channel to be tuned (**S** for cable channels or **C** for terrestrial channels), then press **➔**.
After that, press the number buttons to enter the channel number of the TV Broadcast directly. If you do not know the channel number, press **▼** or **▲** to search for it.
When you have tuned the desired channel, press **OK**.
- 8 Highlight the **Confirm** option and press **OK**. Then press **▼** to select **OK** and finally press **OK** to store your channel selection.

Repeat all the above steps to tune and store other channels.





B) Label a channel using up to five characters (letters or numbers).

To do this:

- 1 Press **PROG +/-** to select the programme number with the channel you want to name.
 You cannot select the programme number set to skip in the “Skip” option (see step D on page 43).
- 2 When the programme you want to name appears on the screen, select the **Label** option and press **➔**.
- 3 Press **▼/▲/◀** or **➔** to select the first character, then press **OK**.
- 4 When you have finished, press **▼/▲/◀** or **➔** to select the word “End” on the screen and press **OK** to exit the character input screen.
 - *If you input a wrong character, select the character using **◀** or **➔** on the screen. Then press **▼/▲/◀** or **➔** to select the correct character and press **OK**.*
 - *For a blank, select **□** on the screen and press **OK**.*

- C)** Normally the automatic fine tuning (AFT) option will give the best possible picture, however you can manually fine-tune the TV to obtain a better picture if the picture is distorted.







To do this:

- 1 Press **PROG** +/- to select the programme number with the channel you want to fine-tune manually.
 -  You cannot select the programme number set to skip in the “Skip” option (see step D on page 43).
- 2 When the programme you want to fine-tune appears on the screen, select the **AFT** option and press .
- 3 Press  or  to adjust the fine tuning between -15 and +15 and press **OK**.
- 4 Highlight the **Confirm** option and press **OK**. Then press  to select **OK** and finally press **OK** to store your choice.

*To restore automatic fine tuning, select **On** in step 3 above.*

- D)** Skip any unwanted programme numbers when they are selected with the **PROG** +/- buttons.

To do this:





- 1 Highlight the **Programme** option and press . Then press  or  to select the programme number you want to skip.
- 2 When the programme you want to skip appears on the screen, select the **Skip** option and press .
- 3 Press  or  to select **Yes** and press **OK**.
- 4 Highlight the **Confirm** option and press **OK**. Then press  to select **OK** and finally press **OK** to store your choice.

*To cancel this function afterwards, select **No** instead of **Yes** in step 3 above.*

- E)** View and record scrambled channels when using a decoder connected to the Scart connector  either directly or via a VCR.

-  Depending on the country/region you have selected in the “Country” option, this option may not be available (see page 40).

To do this:

- 1 Press **PROG** +/- to select the programme number with the scrambled channel you want to view.
 -  You cannot select the programme number set to skip in the “Skip” option (see step D on page 43).
- 2 When the programme you want to view appears on the screen, select the **Decoder** option and press .
- 3 Press  or  to select **On** and press **OK**.
- 4 Highlight the **Confirm** option and press **OK**. Then press  to select **OK** and finally press **OK** to store your choice.

*To cancel this function afterwards, select **Off** instead of **On** in step 3 above.*

Other Functions

Sleep Timer Function

 The Sleep Timer function allows you to set the TV to switch itself automatically to the standby mode after a specified time period. You can select the time period from among 30 minutes, 60 minutes, 90 minutes, and 120 minutes.



To set the Sleep Timer function

Press  on the remote control repeatedly until the desired time period (“30min,” “60min,” “90min,” or “120min”) appears on the screen.

When the Sleep Timer function is on, the  (Standby/Sleep) indicator on the TV lights up in red.

To cancel the Sleep Timer function

Press  repeatedly until “Off” appears on the screen.

-  • If you switch off the TV and switch it on again, the Sleep Timer function is reset to “Off.”
- The message “Sleep timer will end soon. Power will be turned off.” appears on the screen one minute before the TV switches to the standby mode.
- If you press  /  on the remote control, the remaining time in minutes before the TV switches to the standby mode is displayed on the screen.



Teletext

 Teletext is an information service transmitted by most TV stations. The index page of the Teletext service (usually page 100) gives you information on how to use the service. To operate Teletext, use the remote control buttons as indicated below.

 Make sure you use a channel (TV Broadcast) with a strong signal, otherwise Teletext errors may occur.

To switch on Teletext

After selecting the TV channel which carries the Teletext service you want to view, press .

 Each time you press , the screen changes cyclically as follows:
Teletext mode → Teletext Superimpose mode → TV mode →
Teletext mode → (repeat).

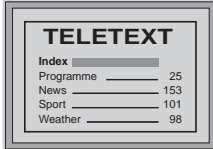

TELETEXT	
Index	25
Programme	25
News	153
Sport	101
Weather	98

GB

To select a Teletext page

Input three digits for the page number, using the number buttons.

- If you make a mistake, retype the correct page number.
- If the counter on the screen continues searching, it is because this page is not available. In this case, input another page number.



To access the next or preceding page

Press **PROG** + () or **PROG** - () .



To superimpose Teletext on to the TV

Whilst you are viewing Teletext, press  . Press it again to cancel the Teletext mode.



To freeze a Teletext page

Some Teletext pages have sub-pages which follow on automatically. To stop them, press  /  . Press it again to cancel the freeze.

To reveal concealed information (e.g. answers to a quiz)

Press  /  . Press it again to conceal the information.

To select a sub page

A Teletext page may consist of several sub pages. In this case, the page number that appears on the upper left corner will change from white to green and one or more arrows will appear next to the page number. Repeatedly press  or  on the remote control to watch the desired page.

To switch off Teletext

Press  .

Fastext

 The Fastext service lets you access pages with one push of a button. Whilst you are in the Teletext mode and Fastext is broadcast, a colour coded menu appears at the bottom of the Teletext page. Press the colour button (red, green, yellow or blue) to access the corresponding page.

NexTVView*

* Depending on availability of service.

 NexTVView is an on-screen electronic programme guide, providing you with programme information for different broadcasters.
When looking for information, you can search by theme (sports, art, etc.) or date.

 When you are viewing the NexTVView service, wrong characters appear on the screen if the language used in the NexTVView service does not match the language set on your TV. To resolve this problem, select the “Language” option in the “Set Up” menu and set the same language as that used in the NexTVView service. Also select the “Country” option in the “Set Up” menu and set the country/region in which the NexTVView service is provided (see page 40).

Displaying NexTVView

1 Select a broadcast channel providing the NexTVView service. In this case, the indication “NexTVView” is displayed as soon as data is available.

2 To see the NexTVView service, you have two different NexTVView interface types, depending on the percentage of available data.

a) “Programme List” interface





Whilst you are watching TV, and after the indication “NexTVView” in orange is displayed on the screen, press  on the remote control to see the “Programme List” interface (see fig. 1 on page 47).

b) “Overview” interface

Whilst you are watching TV, and after more than 50% of NexTVView data is available (100% data may not be available depending on your area), the indication “NexTVView” in black or white is displayed on the screen. (The colour of the indication “NexTVView” may vary depending on the Menu Colour option. See page 39.) Then press  on the remote control to see the “Overview” interface (see fig. 2 on page 47).

 As soon as you enter the NexTVView service, the lower left corner of the screen will show the percentage of NexTVView data available. Once you have entered this service, the percentage of data available will not increase.

3 To navigate through NexTVView:

- Moving right or left, press  or .
- Moving up or down, press  or .
- Confirming a selection, press **OK**.

4 To switch off NexTVView, press  on the remote control.

“Programme List” interface (fig. 1)

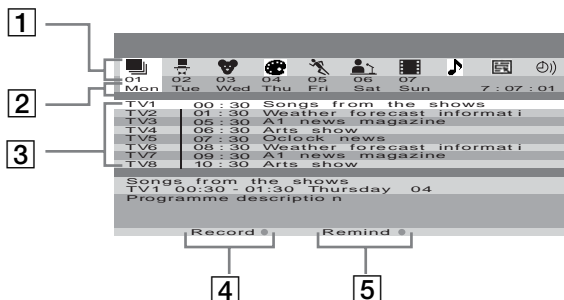

GB

“Overview” interface (fig. 2)

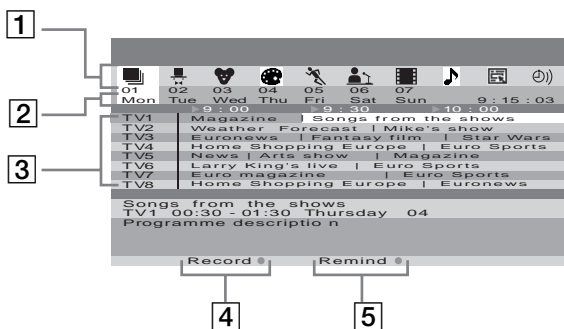

1 Icons for different themes

Refer to “Icon key” on page 48.

2 Date

3 Programme list

4 Record



This function only works if you have connected a VCR which supports SmartLink and Timer Programming features.

If you want to record the selected programme, press the red button on the remote control.

5 Remind

If you want to be reminded when the selected programme is broadcast, press the green button on the remote control. At the time that programme should be broadcast a reminder message is displayed on the TV.



- The “Record” and “Remind” options will be shown on the screen as soon as a programme has been selected, but they will not be shown if you are watching the NextView service on a TV channel which is not a NextView provider.
- The “Record” and “Remind” options will not be available if the programme that you have selected has already started.

(continued)

Icon key



Full selection list

All the programme information is listed by time and broadcast channels order.



Channel selection

If the NextView provider sends information on more than eight broadcast channels, you can select eight of them to create a personal list.

After you have created your personal list, the default list can be restored. To restore it, select “Auto ▶” by pressing  on the remote control.



Entertainment



Children



Arts



Sports



News



Movies



Music



Remind list

Shows you a list with all the programmes (maximum of five programmes) that you have selected to be reminded about.

Additional Information

Connecting Optional Equipment

i Using the following instructions, you can connect a wide range of optional equipment to your TV. (Connecting cables are not supplied.)

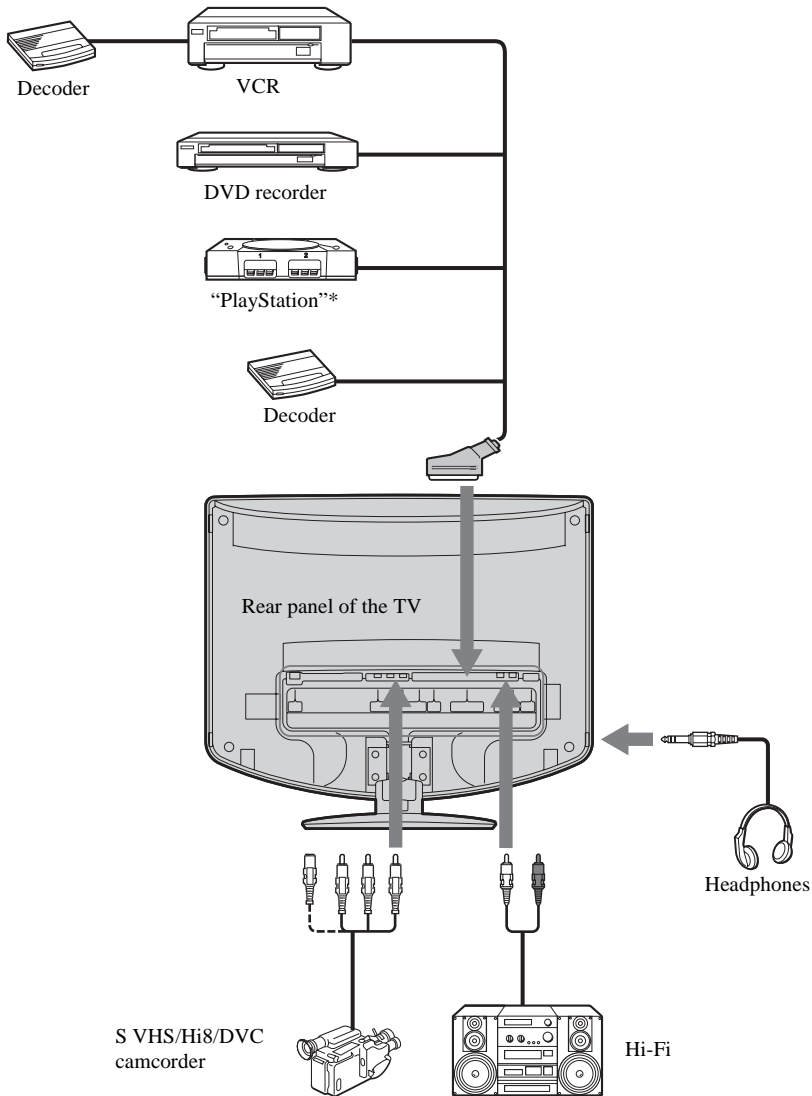

GB

* "PlayStation" is a product of Sony Computer Entertainment, Inc.
* "PlayStation" is a trademark of Sony Computer Entertainment, Inc.

(continued)

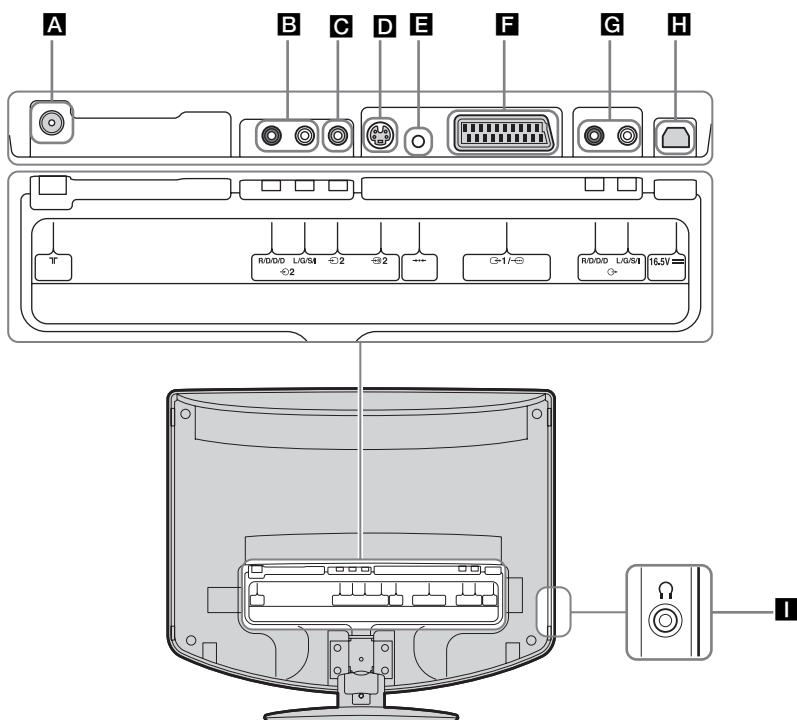

- A** Connect the supplied coaxial cable.
- B** Ⓜ: AV2 Audio input jacks
- C** Ⓜ: AV2 Video input jack
- D** Ⓜ: AV2 S video input jack
- E** Ⓜ: Auto startup button

- F** Ⓜ: AV1 Scart connector (SmartLink)
- G** Ⓜ: Audio output jacks
- H** Ⓜ: Connect the supplied mains lead.
- I** Ⓜ: Headphones jack

- i**
 - To avoid a noisy picture, do not connect external equipment to connectors **C** and **D** at the same time.
 - Even if headphones are connected to the TV, you can hear the sound from the TV speakers.
 - Note that some Scart leads may not fit into the connector on the TV.

Connecting a VCR

To connect a VCR, refer to “Connecting an Aerial and a VCR” on page 26. We recommend you connect your VCR using a Scart lead. If you do not have a Scart lead, tune in the VCR test signal to the TV programme number “0” by using the “Manual Programme Preset” option. For details on how to manually programme these presets, see page 42, step A.

Refer to the instruction manual of your VCR to find out how to find the output channel of your VCR.



Connecting a VCR or a DVD recorder that supports SmartLink



 SmartLink is a direct link between the TV and a VCR or a DVD recorder. For more information on SmartLink, refer to the instruction manual of your VCR or DVD recorder.

If you use a VCR or a DVD recorder that supports SmartLink, please connect the VCR or the DVD recorder using a Scart lead to the Scart connector  1/  (F).

GB

Connecting a decoder

If you have connected a decoder to the Scart connector  1/  (F), or through a VCR connected to this Scart

Select the “Manual Programme Preset” option in the “Set Up” menu and, after entering the “Decoder”* option, select “On” (using  or ). Repeat this option for each scrambled signal.

 Depending on the country/region you have selected in the “Country” option, this option may not be available (see page 40).

Connecting external audio equipment



To listen to the sound from the TV on Hi-Fi equipment





Connect your Hi-Fi equipment to the audio output jacks  (G) if you want to amplify the audio output from the TV. Next, using the menu system, select the “Features” menu and set “Speaker” to “Off” (see page 39).

Using Optional Equipment

1 Connect your equipment to the designated TV socket, as indicated on pages 49 to 51.





2 Switch on the connected equipment.

3 To watch the picture of the connected equipment, press the  /  button on the remote control repeatedly until the correct input symbol appears on the screen.

Symbol	Input Signals
 1	• Audio/video input signal through the Scart connector F .
 1	• RGB input signal through the Scart connector F . This symbol appears only if an RGB source has been connected.
 2	• Video input signal through the phono jack C and audio input signal through B .
 2	• S video input signal through the S video input jack D and audio input signal through B .

4 Press the  button on the remote control to return to the normal TV picture.

For mono equipment

Connect the phono plug to the L/G/S/I jack and press  /  repeatedly until the input symbol  2 or  2 appears on the screen.

Select the “Sound Adjustment” menu and set “Dual Sound” to “A” (see page 35).

Remote Control Configuration for VCR/DVD

This remote control is set by default to operate the basic functions of this Sony TV, most Sony DVDs and Sony VCRs when batteries are initially installed. To control VCRs and DVDs of other major brands, and certain Sony VCR models, please complete the following steps:

i Before you start, look up the three digit code for your brand of DVD or VCR from the list on page 54. For those brands that have more than one code, enter the first code number.

1 Press the Media Selector button on the remote control repeatedly until the required VCR or DVD green light lights up.

A If the Media Selector is in the TV position, code numbers will not be stored.

2 Before the green light goes out, press and hold the yellow button for approximately six seconds until the green light starts flashing.

3 Whilst the green light is flashing, enter all three digits of the code for your brand (see page 54) using the number buttons on the remote control.

i If your selected code is entered correctly, all three green lights will be lit momentarily.

4 Turn on your VCR or DVD and check that the main functions work.

- A**
- If your equipment is not working or some of the functions do not work, please check to be sure you entered the correct code set or try the next code listed against the brand (see page 54).
 - Your brand codes may be lost if weak batteries are not replaced within a few minutes. To reset your DVD or VCR code number, please repeat the above steps. A small label is attached inside the battery cover to allow you to record your brand codes.
 - Not all brands are covered and not all models of every brand are covered.

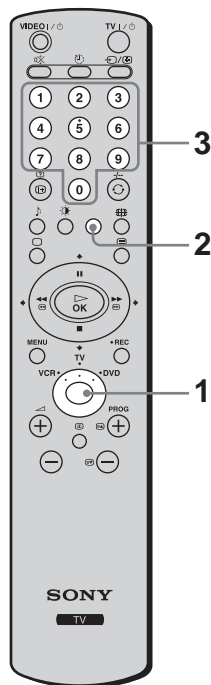

GB

(continued)

VCR Brand List		DVD Brand List	
Brand	Code	Brand	Code
SONY (VHS)	301, 302, 303, 308, 309	SONY	001
SONY (BETA)	303, 307, 310	AIWA*	021
SONY (DV)	304, 305, 306	DENON	018, 027, 020, 002
AIWA*	325, 331, 351	GRUNDIG	009, 028, 023, 024, 016, 003
AKAI	326, 329, 330	HITACHI	025, 026, 015, 004
DAEWOO	342, 343	JVC	006, 017
GRUNDIG	358, 355, 360, 361, 320, 351	KENWOOD	008
HITACHI	327, 333, 334	LG	015, 014
JVC	314, 315, 322, 344, 352, 353, 354, 348, 349	LOEWE	009, 028, 023, 024, 016, 003
LG	332, 338	MATSUI	013, 016
LOEWE	358, 355, 360, 361, 320, 351	ONKYO	022
MATSUI	356, 357	PANASONIC	018, 027, 020, 002
ORION	328	PHILIPS	009, 028, 023, 024, 016, 003, 362
PANASONIC	321, 323	PIONEER	004
PHILIPS	311, 312, 313, 316, 317, 318, 358, 359	SAMSUNG	011, 014
SAMSUNG	339, 340, 341, 345	SANYO	007
SANYO	335, 336	SHARP	019, 027
SHARP	324	THOMSON	012
THOMSON	319, 350	TOSHIBA	003
TOSHIBA	337	YAMAHA	018, 027, 020, 002

* If an AIWA VCR or DVD does not work even though you enter the code for AIWA, enter the code for SONY instead.

Specifications

Display Unit:

(KLV-17HR2)

Power Requirement:

100–240 V AC; 50/60 Hz

Screen Size: 17 inches

Approx. 43.4 cm measured diagonally

Display Resolution:

1,280 dots (horizontal) × 768 lines (vertical)

Power Consumption:

55 W

Standby Power Consumption:

1 W

Dimensions (w × h × d):

Approx. 46.0 × 39.7 × 14.9 cm (with stand)

Approx. 46.0 × 36.3 × 8.9 cm (without stand)

Weight: Approx. 5.7 kg (with stand)

Approx. 5.1 kg (without stand)

(KLV-15SR2)

Power Requirement:

100–240 V AC; 50/60 Hz

Screen Size: 15 inches

Approx. 38.0 cm measured diagonally

Display Resolution:

1,024 dots (horizontal) × 768 lines (vertical)

Power Consumption:

50 W

Standby Power Consumption:

1 W

Dimensions (w × h × d):

Approx. 39.1 × 40.2 × 14.9 cm (with stand)

Approx. 39.1 × 37.0 × 8.9 cm (without stand)

Weight: Approx. 5.0 kg (with stand)

Approx. 4.4 kg (without stand)

Panel System:

LCD (Liquid Crystal Display) Panel

TV System:

Depending on your country/region selection:

B/G/H, D/K, L, I

Colour System:

PAL, SECAM

NTSC 3.58, 4.43 (only Video In)

Aerial:

75 ohm external terminal for VHF/UHF

Channel Coverage:

VHF: E2–E12

UHF: E21–E69

CATV: S1–S20

HYPER: S21–S41

D/K: R1–R12, R21–R69



L: F2–F10, B–Q, F21–F69

I: UHF B21–B69

GB

(continued)

Terminals:

 1/  (SMARTLINK)
21-pin Scart connector (CENELEC standard)
including audio/video input, RGB input, TV
output, and SmartLink interface.

 2
S video input (4-pin mini DIN)

 2
Video input (phono jack)

 2
Audio input (phono jacks)

 Audio output (Left/Right) (phono jacks)

 Headphones jack

Sound Output:

Full range speaker:
3 W × 2

Accessories Supplied:

- Remote control (RM-Y1101) (1)
- Size AA batteries (R6 type) (2)
- Coaxial cable (1)
- Mains lead (Type C-6) (1)
- Mains lead (Type BF) (1)
- AC adaptor (AC-FD004E) (1)

 The mains lead Type BF may not be
supplied depending on the country/region.

Optional Accessory:

Wall-Mount Bracket SU-W100

Other Features:

- Teletext, Fasttext, TOPtext
- Sleep Timer
- SmartLink (Direct link between your TV and a compatible VCR or DVD recorder. For more information on SmartLink, please refer to the instruction manual of your VCR or DVD recorder.)
- TV system autodetection
- Auto Format (KLV-17HR2 only)
- NextView (depending on availability of service)

Troubleshooting

Self-diagnosis function

This TV is equipped with a self-diagnosis function. If there is a problem with your TV, the  (Standby/Sleep) indicator will flash in red repeatedly. Writing down the duration of flashes and interval between flashes helps you inform your dealer or Sony service centre of the TV's condition.

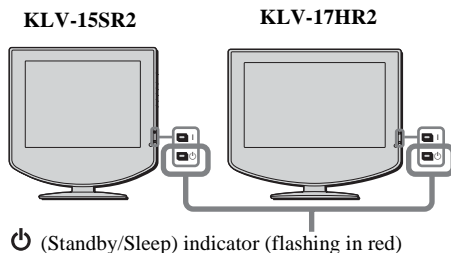



GB

- 1 Measure how long the  (Standby/Sleep) indicator flashes and stops flashing.
For example, the indicator flashes for two seconds, stops flashing for one second, and flashes for two seconds.
- 2 Press the **I** (Power) switch on the TV to switch it off, disconnect the mains lead, and inform your dealer or Sony service centre of how the indicator flashes (duration and interval).

Trouble symptoms and remedies

-  Here are some simple solutions to problems which may affect the picture and sound.
- If you continue to experience problems, have your TV serviced by qualified service personnel. Never open the casing yourself.

Problem	Possible remedies
No picture	
No picture (screen is dark) and no sound	<ul style="list-style-type: none">• Check the aerial connection.• Connect the TV to the mains, and press the I (Power) switch on the TV.• If the  (Standby/Sleep) indicator lights up in red, press TV I/Sleep on the remote control.
The TV turns off automatically (the TV enters the standby mode).	<ul style="list-style-type: none">• Check if the Sleep Timer function is activated (page 44).• If no signal is received or no operation is performed in the TV mode for 10 minutes, the TV automatically switches to the standby mode.
No picture or no menu information from equipment connected to the Scart connector	<ul style="list-style-type: none">• Check that the optional equipment is on and press   on the remote control repeatedly until the correct input symbol is displayed on the screen.• Check the connection between the optional equipment and the TV.

(continued)

Problem	Possible remedies
Poor picture/Unstable picture	
Double images or ghosting	<ul style="list-style-type: none"> • Check aerial/cable connections. • Check the aerial location and direction.
Only snow and noise appear on the screen.	<ul style="list-style-type: none"> • Check if the aerial is broken or bent. • Check if the aerial has reached the end of its serviceable life (three to five years in normal use, one to two years at the seaside).
Dotted lines or stripes	<ul style="list-style-type: none"> • Keep the TV away from electrical noise sources such as cars, motorcycles, or hair-dryers.
No colour on colour programmes	<ul style="list-style-type: none"> • Using the menu system, select the “Picture Adjustment” menu and select “Reset” to return to the factory settings (page 33). • If you set the “Power Saving” option to “Reduce,” picture colours may become dimmer (page 39).
Some tiny black points and/or bright points on the screen	<ul style="list-style-type: none"> • The picture of a display unit is composed of pixels. Tiny black points and/or bright points (pixels) on the screen do not indicate a malfunction.
The picture is too bright.	<ul style="list-style-type: none"> • Using the menu system, select the “Picture Adjustment” menu and select “Mode.” Then select the desired picture mode (page 32).
Picture (stripe) noise	<ul style="list-style-type: none"> • Make sure that the aerial is connected using the supplied coaxial cable. • Keep the aerial cable away from other connecting cables. • Do not use 300-ohm twin lead cables as interference may occur.
Distorted picture and noisy sound	<ul style="list-style-type: none"> • Check if any connected optional equipment is installed in front of the TV or beside the TV. When installing optional equipment, leave some space between the optional equipment and the TV.
Stripe noise during playback/recording of a VCR	<ul style="list-style-type: none"> • Video head interference. Keep your VCR away from the TV. • Leave a space of 30 cm between your VCR and the TV to avoid noise. • Avoid installing your VCR in front of the TV or beside the TV.
Poor or no picture (screen is dark), but good sound	<ul style="list-style-type: none"> • Using the menu system, select the “Picture Adjustment” menu and select “Reset” to return to the factory settings (page 33).
Noisy picture when viewing a TV channel	<ul style="list-style-type: none"> • Using the menu system, select the “Manual Programme Preset” option in the “Set Up” menu and adjust “AFT” (Automatic Fine Tuning) to obtain better picture reception (page 43). • Using the menu system, set the “NR” (Noise Reduction) option in the “Picture Adjustment” menu to reduce the noise in the picture (page 33).

Problem	Possible remedies
Distorted picture when changing programmes or selecting Teletext	<ul style="list-style-type: none"> • Turn off any equipment connected to the Scart connector on the rear of the TV.
Wrong characters appear when viewing Teletext.	<ul style="list-style-type: none"> • Using the menu system, select the “Language” and “Country” options in the “Set Up” menu and set the language and country/region in which you view Teletext (page 40). For Cyrillic languages, we recommend that you select Russia in case your own country/region does not appear in the list.
Wrong characters appear when viewing NexTView.	<ul style="list-style-type: none"> • Using the menu system, select the “Language” and “Country” options in the “Set Up” menu and set the language and country/region in which NexTView is provided (page 40).
No sound/Noisy sound	
Good picture, no sound	<ul style="list-style-type: none"> • Press \triangleleft +/- or \square (Mute) on the remote control. • Check that the “Speaker” option is set to “On” in the “Features” menu (page 39).
Audio noise	<ul style="list-style-type: none"> • Make sure that the aerial is connected using the supplied coaxial cable. • Keep the aerial cable away from other connecting cables. • Do not use 300-ohm twin lead cables as interference may occur.
Menu item is not displayed.	<ul style="list-style-type: none"> • Some items cannot be selected depending on the signal or other settings. Refer to the instructions on each menu item.
Strange sound	
The TV cabinet creaks.	<ul style="list-style-type: none"> • Changes in room temperature sometimes cause the TV cabinet to expand or contract, which can make slight noises. This does not indicate a malfunction.
The TV ticks.	<ul style="list-style-type: none"> • An electrical circuit inside the TV is activated when the TV is turned on. This does not indicate a malfunction.
The TV buzzes.	<ul style="list-style-type: none"> • There might be a surge sound when turning on the TV. This does not indicate a malfunction.
Remote control does not function.	<ul style="list-style-type: none"> • Check that the remote control is set correctly for the device you are using (VCR, TV, or DVD). • If the remote control does not operate the VCR or DVD even when the remote control has been set correctly to VCR or DVD, enter the necessary code set as explained in “Remote Control Configuration for VCR/DVD” (page 53). • Replace the batteries.
The ⏻ (Standby/Sleep) indicator on the TV flashes.	<ul style="list-style-type: none"> • Refer to “Self-diagnosis function” (page 57) and contact your nearest Sony service centre.

Television Channel Number Guide for the United Kingdom

Only the main transmitters are listed. Information regarding the regional sub-relay channel numbers can be obtained by contacting the BBC Engineering Information Dept., Telephone Number 020 7852 5040.

MAIN TRANSMITTERS	BBC1	BBC2	ITV	CH4	CH5
-------------------	------	------	-----	-----	-----

London & South East					
①Bluebell Hill	40	46	43	65	-
②Crystal Palace	26	33	23	30	-
③Dover	50	56	66	53	-
④Heathfield	49	52	64	67	-
⑤Oxford	57	63	60	53	49
South-West					
⑥Beacon Hill	57	63	60	53	-
⑦Caradon Hill	22	28	25	32	-
⑧Huntshaw Cross	55	62	59	65	67
⑨Redruth	51	44	41	47	37
⑩Stockland Hill	33	26	23	29	-
Channel Islands					
⑪Fremont Point	51	44	41	47	-
South					
⑫Hannington	39	45	42	66	-
⑬Midhurst	61	55	58	68	-
⑭Rowridge	31	24	27	21	-
West					
⑮Mendip	58	64	61	54	37
East					
⑯Sandy Heath	31	27	24	21	39
⑰Sudbury	51	44	41	47	-
⑱Tacolneston	62	55	59	65	52
Midlands (West)					
⑲Ridge Hill	22	28	25	32	-
⑳Sutton Coldfield	46	40	43	50	-
㉑The Wrekin	26	33	23	29	-
Midlands (East)					
㉒Waltham	58	64	61	54	-
Northern Ireland					
㉓Brougher Mountain	22	28	25	32	-
㉔Divis	31	27	24	21	-
㉕Limavady	55	62	59	65	-
North					
㉖Belmont	22	28	25	32	56
㉗Emley Moor	44	51	47	41	37
North-West					
㉘Winter Hill	55	62	59	65	48
North-East					
㉙Bilsdale West Moor	33	26	29	23	-
㉚Caldbeck	30	34	28	32	56
㉛Chatham	39	45	49	42	-
㉜Pontop Pike	58	64	61	54	-
Scotland					
㉝Angus	57	63	60	53	-
㉞Black Hill	40	46	43	50	37
㉟Sandale	22	67	-	-	-
㊱Caldbeck	-	-	28	32	56
㊲Craigkelly	31	27	24	21	48
㊳Darvel	33	26	23	29	-
㊴Durris	22	28	25	32	67
㊵Eitshal (Lewis)	33	26	23	29	-
㊶Keelylang Hill	40	46	43	50	-
㊷Knock More	33	26	23	29	-
㊸Rosemarkie	39	45	49	42	-
㊹Rumster Forest	31	27	24	21	-
㊺Selkirk	55	62	59	65	52
Wales					
㊻Blaenplwyf	31	27	24	21	56
㊼Carmel	57	63	60	53	-
㊽Llanddona	57	63	60	53	-
㊾Moel-y-Parc	52	45	49	42	-
㊿Presely	46	40	43	50	37
①Wenvoe	44	51	41	47	-

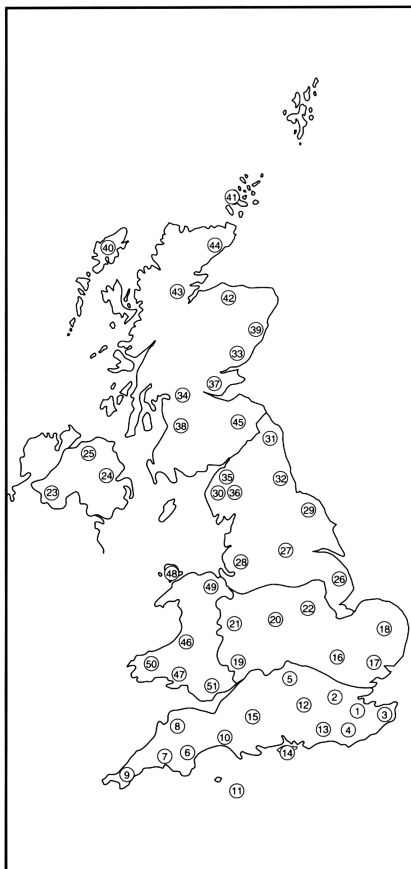

*Anleitung zur schnellen
Inbetriebnahme*
Bedienungsanleitung

ACHTUNG

- Um die Gefahr eines elektrischen Schlags zu vermeiden, stecken Sie den vom Netzkabel abgetrennten Stecker nicht in eine Netzsteckdose. Dieser Stecker kann nicht verwendet werden und muss entsorgt werden.
- Um Feuergefahr und die Gefahr eines elektrischen Schlags zu vermeiden, setzen Sie das Gerät weder Regen noch sonstiger Feuchtigkeit aus.
- Im Gerät liegen gefährlich hohe Spannungen an. Öffnen Sie das Gehäuse nicht. Überlassen Sie Wartungsarbeiten stets nur qualifiziertem Fachpersonal.

Einführung

Vielen Dank, dass Sie sich für dieses Farbfernsehgerät mit LCD-Bildschirm von Sony entschieden haben.

Lesen Sie diese Anleitung vor Inbetriebnahme des Fernsehgeräts bitte genau durch und bewahren Sie sie zum späteren Nachschlagen sorgfältig auf.

Symbole in dieser Anleitung



..... Wichtige Informationen



..... Informationen zu einer Funktion

1, 2..... Reihenfolge der auszuführenden Schritte



..... Die Tasten auf der Fernbedienung, die Sie zum Ausführen der erforderlichen Schritte drücken müssen, werden grau unterlegt abgebildet.



..... Hier wird kurz das Ergebnis der von Ihnen ausgeführten Schritte erläutert.

* Die Abbildungen in dieser Anleitung zeigen den KLV-17HR2, wenn nicht anders angegeben.

Inhaltsverzeichnis

Anleitung zur schnellen Inbetriebnahme

..... 4

Bedienungsanleitung 12

Sicherheitsinformationen 12

Sicherheitsmaßnahmen 19

Übersicht

Überprüfen des mitgelieferten Zubehörs 21

Übersicht über die Bedienelemente und
Anzeigen am Fernsehgerät 22

Übersicht über die Bedienelemente auf der
Fernbedienung 23

Installation

Einlegen der Batterien in die Fernbedienung .. 25

Abnehmen der hinteren Abdeckung 26

Anschließen einer Antenne und eines
Videorecorders 27

Erste Inbetriebnahme

Einschalten des Fernsehgeräts und automatisches
Einstellen von Fernsehkanälen 30

Menüsystem

Arbeiten mit dem Menüsystem 33

Bild-Einstellungen 34

Ton-Einstellungen 36

Bildschirm einstellen 38

Funktionen 41

Grundeinstellungen 42

Weitere Funktionen

Der Abschalttimer 47

Videotext 48

NexTView 49

Weitere Informationen

Anschließen zusätzlicher Geräte 52

Verwenden zusätzlicher Geräte 55

Einstellen der Fernbedienung auf einen
Videorecorder bzw. ein DVD-Gerät 56

Technische Daten 58

Störungsbehebung 60

DE

Anleitung zur schnellen Inbetriebnahme

Danke, dass Sie sich für dieses Produkt von Sony entschieden haben.

In dieser schrittweisen Anleitung wird Folgendes erläutert:

- Einlegen von Batterien in die Fernbedienung
- Abnehmen der hinteren Abdeckung
- Anschließen einer Antenne, eines Videorecorders und des Netzkabels an das Fernsehgerät
- Auswählen der Sprache für die Menübildschirme
- Auswählen des Landes/Gebiets, in dem das Fernsehgerät verwendet werden soll
- Einstellen von Fernsehkanälen
- Anordnen der Kanäle in einer anderen Reihenfolge

1

Überprüfen des mitgelieferten Zubehörs

**Fernbedienung
(RM-Y1101) (1):**

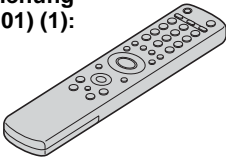

**Batterien
der Größe AA (Typ R6) (2):**



Koaxialkabel (1):



Die Ferritkerne nicht entfernen.

**Netzkabel
(Typ C-6) (1):**



 Verwenden Sie dieses Netzkabel, wenn Sie das Gerät außerhalb Großbritanniens verwenden.

**Netzkabel
(Typ BF) (1):**



 • Verwenden Sie dieses Netzkabel, wenn Sie das Gerät in Großbritannien verwenden.
• Dieses Netzkabel wird in einigen Ländern/Gebieten unter Umständen nicht mitgeliefert.

**Netzteil
(AC-FD004E) (1):**

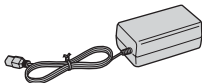

2 Einlegen der Batterien in die Fernbedienung



- Legen Sie die mitgelieferten Batterien unbedingt polaritätsrichtig ein.
- Entsorgen Sie gebrauchte Batterien immer umweltfreundlich.
- Verwenden Sie nicht Batterien verschiedenen Typs oder alte und neue Batterien zusammen.

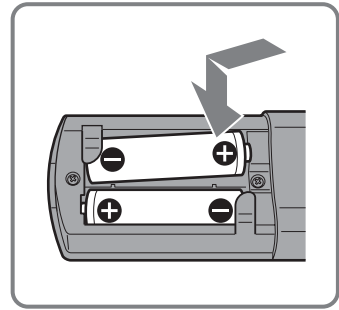
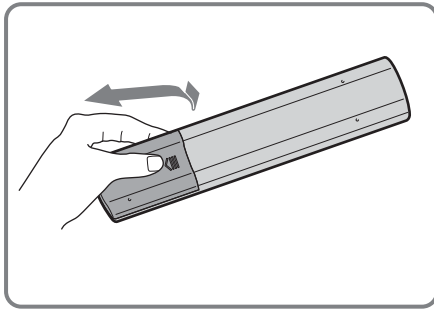

3 Abnehmen der hinteren Abdeckung



Nehmen Sie zum Anschließen der Kabel die hintere Abdeckung des Fernsehgeräts ab. Bringen Sie nach dem Anschließen der Kabel unbedingt die hintere Abdeckung wieder am Fernsehgerät an.

Abnehmen der hinteren Abdeckung

Halten Sie die hintere Abdeckung wie in der Abbildung unten dargestellt und ziehen Sie den unteren Teil der Abdeckung zuerst auf sich zu. Nehmen Sie dann den oberen Teil der Abdeckung vom Fernsehgerät ab.

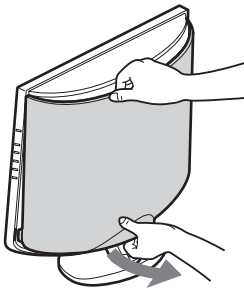

Anbringen der hinteren Abdeckung

Halten Sie die hintere Abdeckung wie in der Abbildung unten dargestellt und setzen Sie die vier Stifte an der hinteren Abdeckung in die entsprechenden Aussparungen am Fernsehgerät ein. Drücken Sie dann die hintere Abdeckung auf das Fernsehgerät.

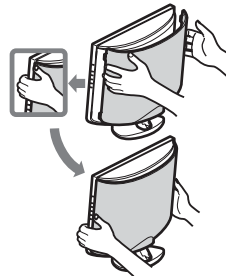

(Fortsetzung)

4 Anschließen einer Antenne, eines Videorecorders und des Netzkabels an das Fernsehgerät



- Verwenden Sie das mitgelieferte Netzkabel (Typ C-6 oder Typ BF, Seite 4).
- Verwenden Sie zum Anschließen der Antenne das mitgelieferte Koaxialkabel.



Schließen Sie das Netzkabel erst an, wenn alle anderen Anschlüsse vorgenommen wurden.

Anschließen einer Antenne

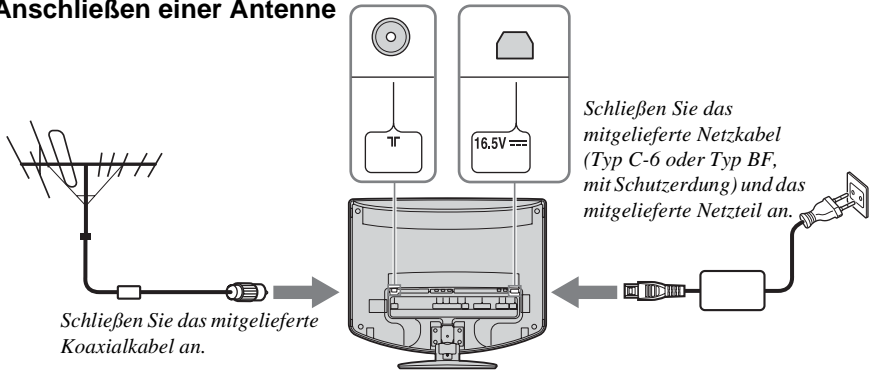

Anschließen eines Videorecorders mit Antenne

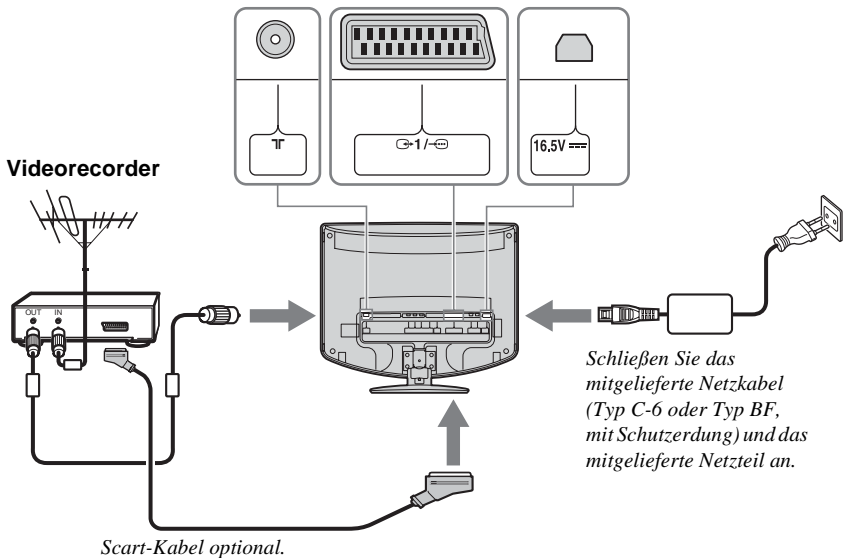

- Weitere Informationen zum Anschließen eines Videorecorders finden Sie unter „Anschließen zusätzlicher Geräte“ auf Seite 52.
- Beachten Sie, dass einige Scart-Kabel möglicherweise nicht in den Anschluss am Fernsehgerät passen.

5

Bündeln der Kabel

i Sie können die Kabel an der Rückseite des Fernsehgeräts verstauen.

- 1 Bündeln Sie die Kabel und führen Sie sie durch die Aussparung in der Mitte.

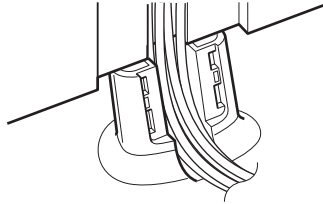

- 2 Bringen Sie die Kabelabdeckung am Ständer an. Setzen Sie dazu die Haken an der Abdeckung in die entsprechenden Vertiefungen am Ständer ein. Drücken Sie dann auf die Abdeckung, so dass sie fest sitzt.

i Zum Abnehmen der Kabelabdeckung ziehen Sie den konvexen Teil der Abdeckung auf sich zu.

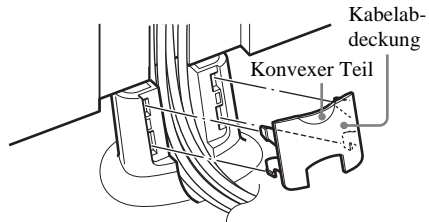

- i**
- Zu dicke Kabel passen möglicherweise nicht unter die Kabelabdeckung.
 - Wenn nicht alle Kabel unter der Kabelabdeckung verstaut werden können, lassen Sie einige davon an den Seiten des Fernsehgeräts herunterhängen.

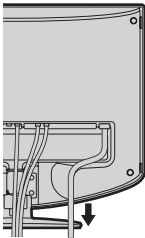

(Fortsetzung)

6

Einschalten des Fernsehgeräts

- 1 Schließen Sie das Fernsehgerät an das Stromnetz an (100–240 V Wechselstrom, 50/60 Hz).

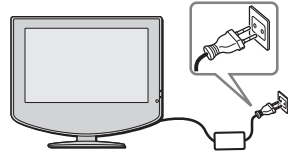

- 2 Schalten Sie das Fernsehgerät am Schalter I (Netz) am Gerät ein.

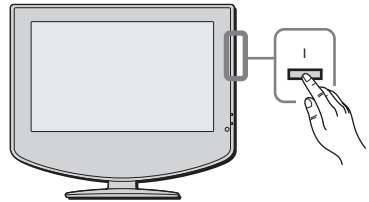

Einstellen des Sichtwinkels des Fernsehgeräts

Durch das Einstellen des Winkels können Sie Lichtreflexionen vermeiden und das Bild besser sehen.



Halten Sie beim Einstellen des Winkels den Ständer mit einer Hand fest, damit er sich nicht löst oder der Bildschirm herunterfällt. Achten Sie darauf, sich nicht die Finger zwischen dem Fernsehgerät und dem Ständer einzuklemmen.

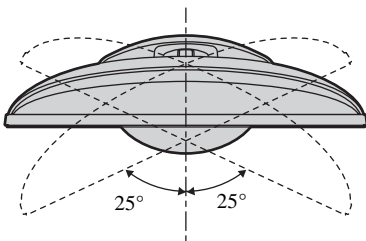
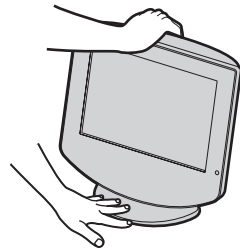

Drehung

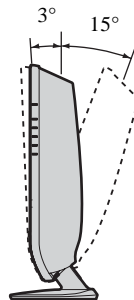

Neigung nach hinten

7 Auswählen der Sprache für die Menübildschirme und des Landes bzw. Gebiets

Dieses Fernsehgerät arbeitet mit Menübildschirmen. Gehen Sie nach den Anweisungen unten vor und wählen Sie die gewünschte Sprache für die Menübildschirme sowie das Land bzw. Gebiet, in dem Sie das Fernsehgerät verwenden wollen.

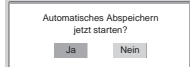

Wenn Sie das Fernsehgerät zum ersten Mal einschalten, erscheint automatisch das Menü **Language** auf dem Bildschirm (Automatische Ersteinstellung).

- 1 Wählen Sie mit $\downarrow/\uparrow/\leftarrow$ oder \rightarrow auf der Fernbedienung die Sprache aus und bestätigen Sie die Auswahl mit **OK**. Nun werden alle Menüs in der ausgewählten Sprache angezeigt.
- 2 Das Menü **Land** erscheint automatisch auf dem Bildschirm. Wählen Sie mit \downarrow oder \uparrow das Land bzw. Gebiet aus, in dem Sie das Fernsehgerät verwenden, und bestätigen Sie die Auswahl mit **OK**.

i Wenn das Land bzw. Gebiet, in dem Sie das Fernsehgerät verwenden wollen, in der Liste nicht enthalten ist, wählen Sie „-“ statt eines Landes bzw. Gebiets.

Das Menü **Autom. Progr.** erscheint automatisch auf dem Bildschirm.

i Wenn die automatische Ersteinstellung später erneut ausgeführt werden soll, drücken Sie $\rightarrow\leftarrow$ auf der Rückseite des Fernsehgeräts.

(Fortsetzung)

8 Automatisches Einstellen von Fernsehkanälen

Sie müssen das Fernsehgerät für den Empfang von Kanälen (Fernsehprogrammen) einstellen. Wenn Sie wie im Folgenden erläutert vorgehen, sucht das Fernsehgerät automatisch alle verfügbaren Fernsehkanäle und speichert diese.

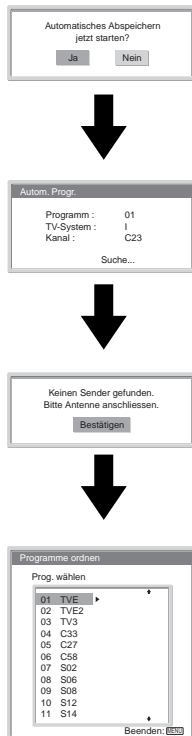
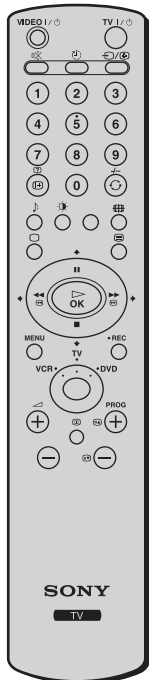

1 Wählen Sie mit **OK** die Option **Ja**.

2 Das Fernsehgerät beginnt, alle verfügbaren Kanäle zu suchen und abzuspeichern.



- Dieser Vorgang kann einige Minuten in Anspruch nehmen. Bitte haben Sie etwas Geduld und drücken Sie keine Taste. Andernfalls wird der automatische Sendersuchlauf nicht ordnungsgemäß abgeschlossen.
- Wenn beim automatischen Sendersuchlauf keine Kanäle gefunden werden können, erscheint automatisch eine weitere Meldung auf dem Bildschirm, mit der Sie aufgefordert werden, die Antenne anzuschließen. Schließen Sie bitte die Antenne an (Seite 6) und drücken Sie **OK**. Der automatische Sendersuchlauf wird erneut gestartet.

Wenn der automatische Sendersuchlauf abgeschlossen ist, erscheint automatisch das Menü **Programme ordnen** auf dem Bildschirm.

9 Ändern der Reihenfolge der Fernsehkanäle

Wenn Sie wie im Folgenden erläutert vorgehen, können Sie die Reihenfolge ändern, in der die Fernsehkanäle auf dem Fernsehschirm erscheinen.

A) Wenn Sie die Reihenfolge der Fernsehkanäle nicht ändern wollen

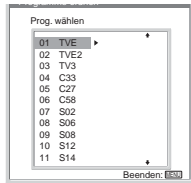

Drücken Sie **MENU**, um den Vorgang zu beenden. Auf dem Fernsehschirm erscheint wieder die normale Anzeige.

B) Wenn Sie die Fernsehkanäle in einer anderen Reihenfolge abspeichern wollen

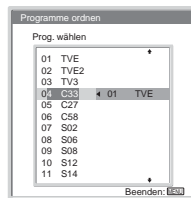
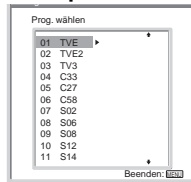

1 Wählen Sie mit **↓** oder **↑** die Programmnummer des Kanals aus, den Sie verschieben wollen, und drücken Sie **→**.

2 Wählen Sie mit **↓** oder **↑** die neue Programmnummer für den ausgewählten Kanal und drücken Sie **←**.

i Der ausgewählte Kanal wird nun an die neue Programmposition verschoben und die anderen Kanäle werden entsprechend verschoben.

3 Wenn Sie die Position weiterer Kanäle ändern wollen, gehen Sie wie in Schritt 1 und 2 erläutert vor.

4 Drücken Sie **MENU**, um den Vorgang zu beenden. Auf dem Fernsehschirm erscheint wieder die normale Anzeige.

 **Das Fernsehgerät ist nun betriebsbereit.**

Bedienungsanleitung

Sicherheitsinformationen

Sicherheitshinweise

Netz Kabel

Ziehen Sie den Netzstecker aus der Steckdose, wenn Sie das Gerät umstellen. Stellen Sie das Gerät nicht um, wenn das Netzkabel eingesteckt ist. Andernfalls kann das Netzkabel beschädigt werden und es besteht Feuergefahr und die Gefahr eines elektrischen Schlags. Wenn das Gerät heruntergefallen ist bzw. beschädigt wurde, lassen Sie es umgehend von qualifiziertem Fachpersonal überprüfen.



Medizinische Einrichtungen

Stellen Sie dieses Gerät nicht an Orten wie Krankenhäusern auf, an denen medizinische Geräte eingesetzt werden. Dieses Gerät kann Fehlfunktionen medizinischer Geräte verursachen.

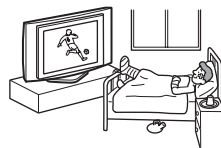

Installation

Wenn das Gerät an einer Wand installiert werden soll, lassen Sie die entsprechenden Arbeiten unbedingt von qualifiziertem Fachpersonal ausführen. Bei unsachgemäßer Installation stellt das Gerät im Falle eines Erdbebens usw. eine potenzielle Gefahrenquelle dar.



Transport

- Lösen Sie alle Kabel vom Gerät, bevor Sie das Gerät transportieren.
- Wenn Sie das Gerät tragen, halten Sie es wie in der Abbildung rechts dargestellt. Halten Sie es auf keinen Fall nur an der hinteren Abdeckung. Da sich die hintere Abdeckung leicht lösen kann, fällt das Gerät möglicherweise herunter und wird beschädigt oder verursacht schwere Verletzungen.
- Setzen Sie das Gerät beim Transport keinen Stößen und keinen starken Erschütterungen aus. Andernfalls kann das Gerät herunterfallen und beschädigt werden oder schwere Verletzungen verursachen.
- Wenn Sie das Gerät wegen einer Reparatur oder bei einem Umzug transportieren müssen, verpacken Sie es mithilfe der Originalverpackungsmaterialien im Originalkarton.



Installation und Transport

Luftzufuhr

Decken Sie auf keinen

Fall die

Lüftungsöffnungen

im Gehäuse ab.

Andernfalls besteht

Feuergefahr aufgrund einer Überhitzung des Geräts.

Ohne ausreichende Luftzufuhr kann sich auf und im

Gerät Staub und Schmutz ansammeln. Beachten Sie

Folgendes, um eine ausreichende Luftzufuhr zu

gewährleisten:

- Installieren Sie das Gerät nicht nach hinten oder seitwärts geneigt.
- Installieren Sie das Gerät nicht auf dem Kopf oder falsch herum.
- Installieren Sie das Gerät nicht in einem Regal oder einem Schrank.
- Stellen Sie das Gerät nicht auf einer Decke oder einem Bett auf.
- Decken Sie das Gerät nicht mit Decken oder Vorhängen ab und legen Sie keine Gegenstände wie Zeitungen usw. darauf.



Nutzung im Freien

Installieren Sie das

Gerät nicht im Freien.

Wenn das Gerät Regen

ausgesetzt wird,

besteht Feuergefahr

und die Gefahr eines

elektrischen Schlags.

Wenn das Gerät direktem Sonnenlicht ausgesetzt

wird, kann es sich überhitzen und beschädigt

werden.

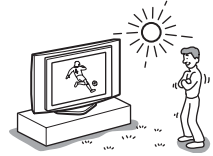

Installation in einem Fahrzeug oder an der Decke

Installieren Sie das Gerät

nicht in einem Fahrzeug.

Durch die Bewegung beim

Fahren kann das Gerät

herunterfallen und Verletzungen verursachen.

Installieren Sie das Gerät auch nicht an der Decke.

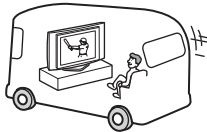

Boote und andere Wasserfahrzeuge

Installieren Sie das

Gerät nicht in einem

Boot oder einem

anderen

Wasserfahrzeug.

Wenn das Gerät Seewasser ausgesetzt wird, besteht

Feuergefahr und die Gefahr von Schäden am Gerät.

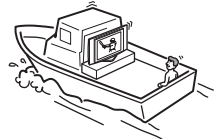

Wasser und Feuchtigkeit

Installieren Sie das Gerät

nicht in der Nähe von

Wasser, wie z. B. neben

einer Badewanne oder einer

Dusche. Schützen Sie das

Gerät außerdem vor Regen, Feuchtigkeit und Rauch.

Andernfalls besteht Feuergefahr und die Gefahr eines

elektrischen Schlags. Verwenden Sie das Gerät nicht an

Orten, an denen die Gefahr besteht, dass Insekten in das

Gerät eindringen.



So verhindern Sie ein Herunterfallen des Geräts

Stellen Sie das Gerät auf einem

sicheren, stabilen Ständer auf.

Hängen Sie nichts an das Gerät.

Andernfalls könnte das Gerät

vom Ständer oder von der Wandhalterung

herunterfallen und Sachschäden oder schwere

Verletzungen verursachen.

Sorgen Sie dafür, dass Kinder nicht auf das Gerät

klettern.



Sonderzubehör

Beachten Sie folgende Hinweise,

wenn Sie das Gerät auf einem

Ständer aufstellen oder mithilfe einer

Wandhalterung installieren.

Andernfalls kann das Gerät

herunterfallen und schwere Verletzungen verursachen.

- Befolgen Sie bei der Installation des Geräts unbedingt die mit dem Ständer oder der Wandhalterung gelieferten Anweisungen.
- Verwenden Sie unbedingt die mit dem Ständer oder der Wandhalterung gelieferten Halterungs- und Befestigungsteile.



(Fortsetzung)

Stromquellen

Überlastung der Stromkreise

Dieses Gerät ist ausschließlich auf den Betrieb an 100-240 V Wechselstrom ausgelegt. Achten Sie darauf, nicht zu viele andere Geräte an dieselbe Netzsteckdose anzuschließen. Andernfalls besteht Feuergefahr und die Gefahr eines elektrischen Schlags.

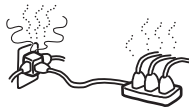

Netzstrom

Verwenden Sie eine Netzsteckdose, in der der Stecker fest sitzt. Stecken Sie den Stecker ganz in die Netzsteckdose. Wenn der Stecker lose in der Steckdose sitzt, kann es zu einem Lichtbogenüberschlag kommen. In diesem Fall besteht Feuergefahr. Wenden Sie sich gegebenenfalls an einen qualifizierten Elektriker und lassen Sie die Netzsteckdose austauschen.



Feuchtigkeitskondensation

Berühren Sie das Netzkabel nicht mit nassen Händen. Wenn Sie das Netzkabel mit nassen Händen einstecken/lösen, besteht die Gefahr eines elektrischen Schlags.



Gewitter

Berühren Sie zu Ihrer eigenen Sicherheit bei einem Gewitter nicht das Gerät, das Netzkabel oder das Antennenkabel.



Umgang mit dem Netzkabel

Ziehen Sie immer am Stecker, wenn Sie das Netzkabel lösen wollen. Ziehen Sie nicht am Netzkabel selbst.

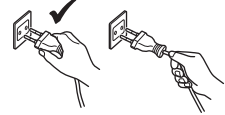

Verkabelung

Ziehen Sie den Netzstecker aus der Steckdose, wenn Sie Kabel an das Gerät anschließen. Trennen Sie das Gerät zu Ihrer eigenen Sicherheit unbedingt vom Netzstrom, wenn Sie Kabel daran anschließen.

Reinigung

Reinigen Sie den Netzstecker regelmäßig. Wenn der Stecker verstaubt ist und sich Feuchtigkeit abgelagert, kann die Isolierung leiden und es besteht Feuergefahr. Lösen Sie den Netzstecker und reinigen Sie ihn regelmäßig.



Betrieb

Reparaturbedürftige Schäden

Wenn der Bildschirm des Geräts gesprungen ist, trennen Sie unbedingt sofort das Netzkabel vom Stromnetz. Erst dann dürfen Sie das Gerät anfassen. Andernfalls besteht die Gefahr eines elektrischen Schlags.

Wartung

Öffnen Sie das Gehäuse nicht. Überlassen Sie Wartungsarbeiten stets nur qualifiziertem Kundendienstpersonal.



Lüftungöffnungen

Führen Sie nichts in die Lüftungöffnungen ein. Wenn Metallgegenstände oder brennbare Gegenstände in diese Öffnungen gelangen, besteht Feuergefahr und die Gefahr eines elektrischen Schlags.



Feuchtigkeit und brennbares Material

- Schützen Sie das Fernsehgerät vor Feuchtigkeit.

Achten Sie darauf, dass keinerlei Flüssigkeit in das Fernsehgerät gelangt. Wenn durch die Öffnungen Flüssigkeiten oder Fremdkörper in das Gerät gelangt sind, dürfen Sie es nicht mehr benutzen. Andernfalls kann es zu einem elektrischen Schlag kommen und das Gerät kann beschädigt werden.

Lassen Sie das Fernsehgerät umgehend von qualifiziertem Kundendienstpersonal überprüfen.

- Um Feuergefahr zu vermeiden, halten Sie brennbare Materialien bzw. offenes Feuer (z. B. Kerzen) vom Gerät fern.



DE

(Fortsetzung)

Weitere Sicherheitsinformationen

Elektrischer Schlag

Berühren Sie das Gerät nicht mit feuchten Händen. Andernfalls besteht die Gefahr eines elektrischen Schlags und von Schäden am Gerät.

Installation ohne vorstehende Teile

Installieren Sie das Gerät nicht so, dass Teile hervorstehen. Andernfalls besteht die Gefahr, dass sich Personen an den vorstehenden Teilen verletzen.

- Installieren Sie das Gerät nicht so, dass es z. B. hinter einer Säule hervorragt.
 - Installieren Sie das Gerät nicht so, dass eine Person mit dem Kopf dagegen stoßen könnte.
-

Aufstellung

Stellen Sie das Gerät nicht in heißer, feuchter oder übermäßig staubiger Umgebung auf.

Installieren Sie das Gerät nicht an Orten, an denen die Gefahr besteht, dass Insekten in das Gerät eindringen. Stellen Sie das Fernsehgerät nicht an Orten auf, an denen es mechanischen Vibrationen ausgesetzt ist.



Zubehör

Befestigen Sie das Gerät ordnungsgemäß. Wenn das Gerät nicht sicher befestigt wird, kann es herunterfallen und Verletzungen verursachen. Verwenden Sie einen Ständer oder eine Wandhalterung, mit dem bzw. der sich das Gerät sicher installieren lässt. Befolgen Sie beim Installieren die Anweisungen in der mit dem Ständer bzw. der Wandhalterung gelieferten Bedienungsanleitung.

Entsorgen des Geräts

- Entsorgen Sie das Gerät nicht über den Hausmüll.
 - Der LCD-Bildschirm enthält kleine Mengen an Flüssigkristall und Quecksilber. Die Leuchtstoffröhre in diesem Gerät enthält ebenfalls Quecksilber. Entsorgen Sie das Gerät gemäß den örtlichen Vorschriften.
-

Fett

Installieren Sie dieses Gerät nicht in Restaurants, in denen viel Fett verwendet wird. Andernfalls könnte fettgetränkter Staub in das Gerät eindringen. In diesem Fall besteht die Gefahr von Schäden am Gerät.

Korrosion

Wenn Sie das Gerät in der Nähe von Meerwasser aufstellen, kann die salzhaltige Luft Korrosion an den Metallteilen des Geräts verursachen. Interne Bauteile können beschädigt werden und es besteht Feuergefahr. Die Lebensdauer des Geräts kann sich verringern. Ergreifen Sie geeignete Maßnahmen zur Verringerung der Luftfeuchtigkeit und der Temperatur in dem Raum, in dem das Gerät aufgestellt ist.

Reinigung

Ziehen Sie den Netzstecker aus der Steckdose, wenn Sie das Gerät reinigen. Andernfalls besteht die Gefahr eines elektrischen Schlags.

Empfohlener

Aufstellungsor

Stellen Sie das Gerät auf eine stabile, ebene Fläche. Andernfalls kann das Gerät herunterfallen und Verletzungen verursachen.



LCD-Bildschirm

- Der LCD-Bildschirm wird in einer Hochpräzisionstechnologie hergestellt und der Anteil der effektiven Pixel beträgt mindestens 99,99 %. Trotzdem sind möglicherweise schwarze Punkte oder helle Lichtpunkte (rot, blau oder grün) permanent auf dem LCD-Bildschirm zu sehen. Dies ist auf die spezifischen Eigenschaften des LCD-Bildschirms zurückzuführen und keine Fehlfunktion.
- Schützen Sie den LCD-Bildschirm vor direktem Sonnenlicht. Andernfalls kann die Bildschirmoberfläche beschädigt werden.
- Stoßen Sie nicht gegen den vorderen Filter, zerkratzen Sie ihn nicht und stellen Sie nichts auf dieses Gerät. Das Bild kann ungleichmäßig werden und der LCD-Bildschirm kann beschädigt werden.
- Wenn dieses Gerät an einem kalten Ort verwendet wird, kommt es möglicherweise zu Schmierstreifen im Bild oder das Bild wird dunkel. Dabei handelt es sich nicht um eine Fehlfunktion. Diese Effekte verschwinden, wenn die Temperatur steigt.
- Wenn Standbilder längere Zeit angezeigt werden, kann es zu Doppelbildern kommen. Dieser Effekt verschwindet möglicherweise nach einigen Augenblicken.
- Bei Betrieb werden Bildschirm und Gehäuse warm. Dabei handelt es sich nicht um eine Fehlfunktion.

Leuchtstoffröhre

Bei diesem Gerät wird als Lichtquelle eine spezielle Leuchtstoffröhre eingesetzt. Wenn das Bild auf dem Bildschirm dunkel wird, flimmert oder gar nicht mehr erscheint, ist die Leuchtstoffröhre defekt und muss ausgetauscht werden. Wenden Sie sich bitte an qualifiziertes Kundendienstpersonal, um die Leuchtstoffröhre austauschen zu lassen.

Hohe Temperaturen

Berühren Sie nicht die Oberfläche des Geräts. Es bleibt sehr warm, auch wenn das Gerät bereits einige Zeit ausgeschaltet ist.

Netzkabel

Wenn das Netzkabel beschädigt wird, besteht Feuergefahr und die Gefahr eines elektrischen Schlags.

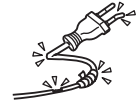

- Klemmen Sie das Netzkabel nicht ein und biegen und verdrehen Sie das Kabel nicht übermäßig. Die Isolierung könnte beschädigt werden, so dass die blanken Adern im Inneren des Kabels freiliegen, oder das Kabel selbst könnte beschädigt werden. In diesem Fall kann es zu einem Kurzschluss kommen und es besteht Feuergefahr bzw. die Gefahr eines elektrischen Schlags.
- Beschädigen Sie das Netzkabel nicht und nehmen Sie keine Veränderungen daran vor.
- Stellen Sie keine schweren Gegenstände auf das Netzkabel. Ziehen Sie nicht am Netzkabel.
- Halten Sie das Netzkabel von Wärmequellen fern.
- Ziehen Sie immer am Stecker, wenn Sie das Netzkabel von der Steckdose trennen.

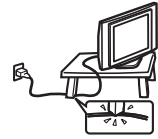

Wenn das Netzkabel beschädigt ist, verwenden Sie es nicht weiter. Lassen Sie es bei Ihrem Händler oder Sony-Kundendienst austauschen.

DE

Wenn das Gerät nicht benutzt wird

Zum Schutz der Umwelt und aus Sicherheitsgründen empfiehlt es sich, das Gerät auszuschalten, wenn es nicht benutzt wird. Lassen Sie es nicht lange Zeit in den Bereitschaftsmodus geschaltet. Trennen Sie das Gerät vom Stromnetz.



Verkabelung

Stolpern Sie nicht über die Kabel. Andernfalls kann das Gerät beschädigt werden.

(Fortsetzung)

Reinigen der Bildschirmoberfläche

Die Bildschirmoberfläche ist mit einer Spezialbeschichtung versehen, die starke Lichtreflexionen verhindert. Beachten Sie unbedingt folgende Sicherheitsmaßnahmen, um eine Beschädigung der Beschichtung zu vermeiden.

- Entfernen Sie Staub von der Bildschirmoberfläche vorsichtig mit einem weichen Tuch. Bei stärkerer Verschmutzung feuchten Sie ein weiches Tuch leicht mit einer milden Reinigungslösung an und wischen dann über den Bildschirm. Das Tuch kann gewaschen und mehrmals verwendet werden.
- Verwenden Sie keine Scheuerschwämme, keine alkalischen/säurehaltigen Reinigungsmittel, kein Scheuerpulver und keine starken Lösungsmittel wie Alkohol, Benzin oder Verdünnung.

Einstellen des Sichtwinkels des Fernsehgeräts

Halten Sie beim Einstellen des Winkels den Ständer mit einer Hand fest, damit er sich nicht löst oder der Bildschirm herunterfällt.

Achten Sie darauf, sich nicht die Finger zwischen dem Fernsehgerät und dem Ständer einzuklemmen.

Installation

Stellen Sie zusätzliche Komponenten nicht zu nahe beim Gerät auf. Lassen Sie mindestens 30 cm Platz zwischen dem Gerät und zusätzlichen Komponenten. Wenn ein Videorecorder vor oder neben dem Gerät installiert wird, kann das Bild verzerrt werden.

Sicherheitsmaßnahmen

Sicherheitsmaßnahmen hinsichtlich der Luftzufuhr

Lassen Sie ausreichend Platz um das Gerät. Andernfalls ist die Luftzufuhr unzureichend und das Gerät kann sich überhitzen. In diesem Fall besteht Feuergefahr und das Gerät kann beschädigt werden.

Bei Wandinstallation

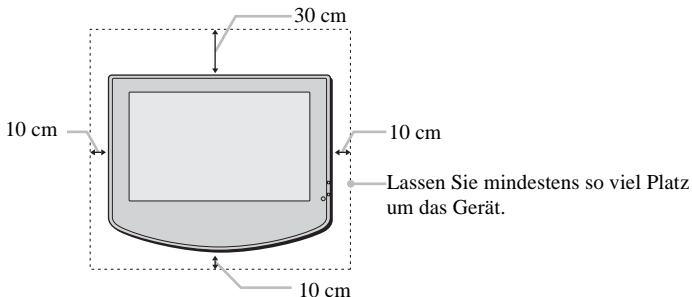

DE

Bei Installation mit einem Ständer

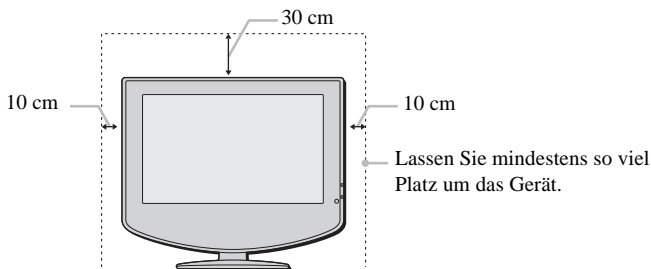

Installieren Sie das Gerät auf keinen Fall folgendermaßen:

Die Luftzirkulation wird unterbunden.

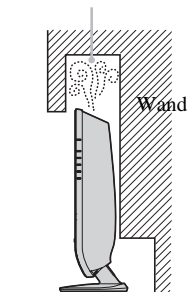

Die Luftzirkulation wird unterbunden.

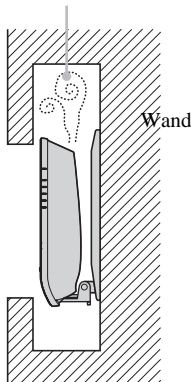

(Fortsetzung)

Augenschonendes Fernsehen

- Für ermüdungsfreies Fernsehen sollte die Entfernung zum Gerät das Vier- bis Siebenfache der Bildhöhe betragen.
- Schauen Sie bei gemäßigter Beleuchtung fern. Bei einer falschen Beleuchtung werden die Augen belastet. Auch kontinuierliches Fernsehen über längere Zeit kann die Augen stark beanspruchen.

Installieren des Geräts

Installieren Sie das Gerät mit der angegebenen Wandhalterung bzw. auf dem angegebenen Ständer.

- Stellen Sie das Gerät nicht an Orten auf, an denen es extremen Temperaturen ausgesetzt ist, z. B. in direktem Sonnenlicht oder in der Nähe einer Heizung oder eines Warmluftauslasses. Wenn das Gerät extremen Temperaturen ausgesetzt wird, kann es sich stark erwärmen. In diesem Fall kann sich das Gehäuse verformen oder es kann zu Fehlfunktionen kommen.
- Für eine gute Bildqualität schützen Sie den Bildschirm vor direkter Beleuchtung oder direktem Sonnenlicht. Falls möglich, bringen Sie eine von der Decke herab gerichtete Punktbeleuchtung an.
- Das Gerät bleibt auch in ausgeschaltetem Zustand mit dem Stromnetz verbunden. Wenn Sie das Gerät ganz vom Netz trennen wollen, ziehen Sie den Stecker aus der Steckdose.

Einstellen der Lautstärke

- Stellen Sie die Lautstärke so ein, dass Ihre Nachbarn nicht gestört werden. Bei Nacht ist der Ton weit zu hören. Es empfiehlt sich daher, die Fenster zu schließen oder Kopfhörer zu verwenden.
- Stellen Sie beim Verwenden von Kopfhörern die Lautstärke moderat ein. Andernfalls kann es zu Gehörschäden kommen.

Umgang mit der Fernbedienung

- Gehen Sie sorgfältig mit der Fernbedienung um. Lassen Sie sie nicht fallen und treten Sie nicht darauf. Verschütten Sie auch keine Flüssigkeiten auf der Fernbedienung.
- Legen Sie die Fernbedienung nicht in die Nähe von Wärmequellen oder an Orte, an denen sie direktem Sonnenlicht oder Feuchtigkeit ausgesetzt ist.

Pflegen und Reinigen der Bildschirmoberfläche

Um die Qualität des Bildschirms zu erhalten, beachten Sie bitte folgende Ratschläge. Stoßen Sie nicht gegen den Bildschirm, berühren Sie ihn nicht mit einem harten Gegenstand und werfen Sie nichts gegen den Bildschirm. Andernfalls kann der Bildschirm zerkratzt oder beschädigt werden.

- Achten Sie darauf, vor dem Reinigen das Netzkabel des Geräts aus der Netzsteckdose zu ziehen.
- Berühren Sie nicht die Mattscheibe, wenn Sie das Gerät kontinuierlich längere Zeit in Betrieb haben. Die Mattscheibe kann sich erhitzen.
- Es empfiehlt sich, die Bildschirmoberfläche so wenig wie möglich zu berühren.
- Reinigen Sie den Bildschirm mit einem weichen Tuch.
- Verwenden Sie auf keinen Fall Scheuermittel, Scheuerschwämme oder Lösungsmittel wie Alkohol oder Benzin. Andernfalls kann die Bildschirmoberfläche beschädigt werden.

Reinigen des Gehäuses

- Achten Sie darauf, vor dem Reinigen des Gehäuses das Netzkabel aus der Netzsteckdose zu ziehen.
- Reinigen Sie das Gehäuse mit einem weichen Tuch.
- Beachten Sie bitte, dass es zu Materialschäden oder zu Schäden an der Bildschirmbeschichtung kommen kann, wenn das Gerät flüchtigen Lösungsmitteln wie zum Beispiel Alkohol, Verdünnung, Benzin oder Insektiziden ausgesetzt ist oder wenn es längere Zeit mit Gummi- oder Vinylmaterialien in Berührung kommt.
- In den Lüftungsöffnungen kann sich über einen längeren Zeitraum hinweg Staub ansammeln. Um eine ausreichende Belüftung sicherzustellen, empfiehlt es sich, den Staub regelmäßig (einmal pro Monat) mit einem Staubsauger abzusaugen.

Übersicht

Überprüfen des mitgelieferten Zubehörs

**Fernbedienung
(RM-Y1101) (1):**

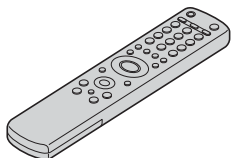

**Batterien
der Größe AA
(Typ R6) (2):**



Koaxialkabel (1):



Die Ferritkerne nicht entfernen.

**Netzteil
(AC-FD004E) (1):**

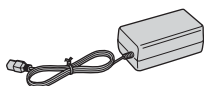

**Netzkabel
(Typ C-6) (1):**



 Verwenden Sie dieses Netzkabel, wenn Sie das Gerät außerhalb Großbritanniens verwenden.

**Netzkabel
(Typ BF) (1):**



 • Verwenden Sie dieses Netzkabel, wenn Sie das Gerät in Großbritannien verwenden.
• Dieses Netzkabel wird in einigen Ländern/Gebieten unter Umständen nicht mitgeliefert.

DE

Übersicht über die Bedienelemente und Anzeigen am Fernsehgerät

KLV-17HR2/15SR2

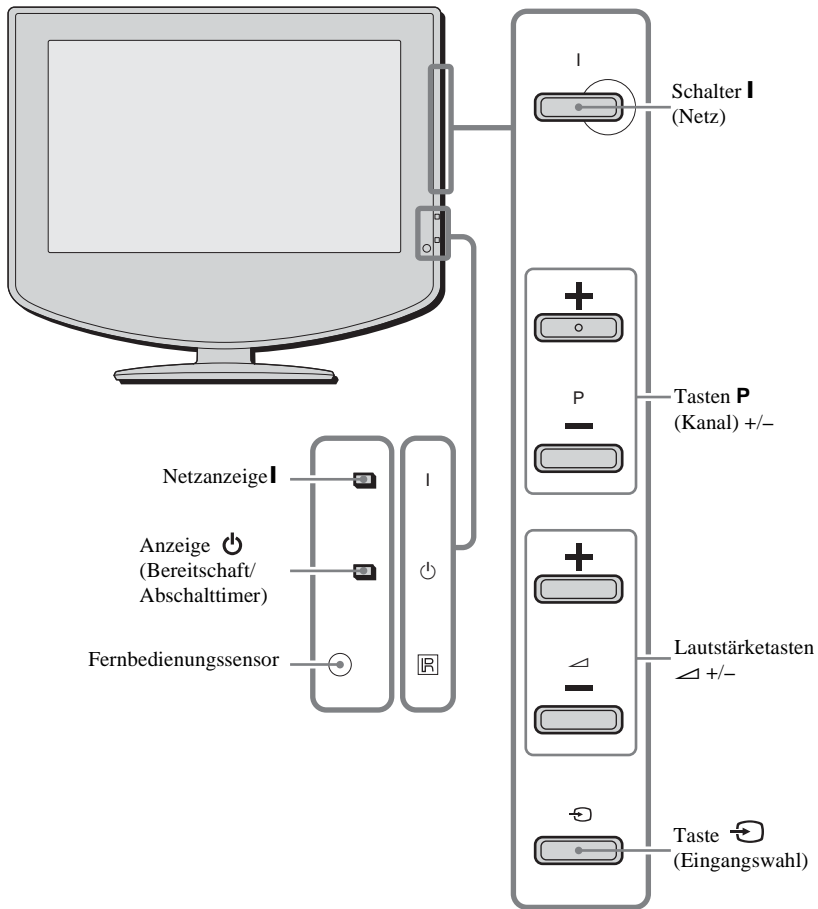

Status der Anzeigen

I (Netz): Anzeige leuchtet grün

Das Fernsehgerät ist eingeschaltet.

⏻ (Bereitschaft/Abschalttimer): Anzeige leuchtet rot

Das Fernsehgerät befindet sich im Bereitschaftsmodus.

Wenn das Fernsehgerät eingeschaltet ist, ist der Abschalttimer aktiviert.

⏻ (Bereitschaft/Abschalttimer): Anzeige blinkt rot

Das Fernsehgerät empfängt Fernbedienungssignale.

⏻ (Bereitschaft/Abschalttimer): Anzeige blinkt mehrmals rot und die Netzanzeige I leuchtet nicht

Am Fernsehgerät ist ein Fehler aufgetreten. Erläuterungen dazu finden Sie unter „Die Selbstdiagnose“ auf Seite 60.



Informationen zu den Anschlüssen an der Rückseite des Fernsehgeräts finden Sie unter „Anschließen zusätzlicher Geräte“ auf Seite 52.

Übersicht über die Bedienelemente auf der Fernbedienung

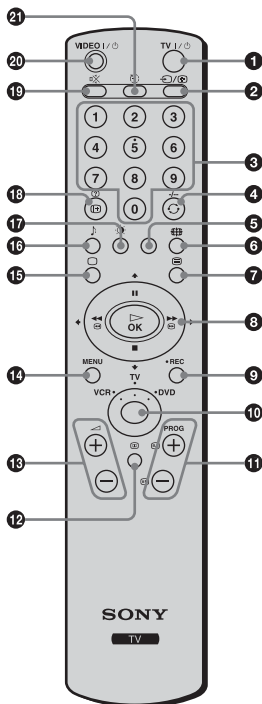

6 Zum Auswählen eines Bildschirmformats:

Drücken Sie zum Wechseln des Bildschirmformats diese Taste wiederholt. Erläuterungen dazu finden Sie unter „Bildschirm einstellen“ auf Seite 38.

7 Zum Auswählen von Videotext:

Mit dieser Taste schalten Sie den Videotext ein. Erläuterungen dazu finden Sie unter „Videotext“ auf Seite 48.

1 Zum Umschalten des Fernsehgeräts in den Bereitschaftsmodus:

Mit dieser Taste schalten Sie das Fernsehgerät vorübergehend aus und in den Bereitschaftsmodus (die Anzeige  (Bereitschaft/Abschalttimer) am Fernsehgerät leuchtet rot). Wenn Sie die Taste erneut drücken, schalten Sie das Fernsehgerät aus dem Bereitschaftsmodus ein.

Es empfiehlt sich, das Fernsehgerät vollständig auszuschalten, wenn Sie es nicht benutzen. So können Sie Strom sparen.



Wenn im Fernsehmodus 10 Minuten lang kein Signal eingeht oder keine Taste gedrückt wird, schaltet das Fernsehgerät automatisch in den Bereitschaftsmodus.

2 Zum Auswählen der Eingangsquelle:

Drücken Sie diese Taste so oft, bis das Eingangssymbol der gewünschten Signalquelle auf dem Fernsehschirm angezeigt wird.

3 Zum Auswählen von Kanälen:

Wählen Sie mit dieser Taste den gewünschten Kanal aus.

Bei zweistelligen Programmnummern müssen Sie die zweite Ziffer innerhalb von 2,5 Sekunden eingeben.

4 a) Wenn das Fernsehgerät ausgewählt ist:

Wenn Sie diese Taste drücken, ist der zuletzt ausgewählte Kanal (der mindestens fünf Sekunden lang eingestellt war) zu sehen.

b) Wenn der Videorecorder ausgewählt ist:

Für einen Videorecorder von Sony drücken Sie bei zweistelligen Programmnummern, wie z. B. 23, zuerst diese Taste und dann die Tasten 2 und 3.

5 Zum Programmieren der Fernbedienung:



Mit dieser Taste stellen Sie die Fernbedienung so ein, dass Sie Ihren Videorecorder oder DVD-Player damit bedienen können. Erläuterungen dazu finden Sie unter „Einstellen der Fernbedienung auf einen Videorecorder bzw. ein DVD-Gerät“ auf Seite 56.

DE

(Fortsetzung)

8 Tasten ////OK

a) Wenn das Fernsehgerät ausgewählt ist:

- Wenn das Menü angezeigt wird, navigieren Sie mit diesen Tasten im Menü. Erläuterungen dazu finden Sie unter „Arbeiten mit dem Menüsystem“ auf Seite 33.
- Wenn das Menü ausgeblendet ist, lassen Sie Sie mit **OK** eine Übersicht aller Fernsehkanäle anzeigen. Wählen Sie dann mit  oder  den Kanal aus und stellen Sie mit **OK** den ausgewählten Kanal ein.

b) Wenn der Videorecorder oder DVD-Player ausgewählt ist:

Steuern Sie mit diesen Tasten die wichtigsten Funktion Ihres Videorecorders bzw. DVD-Players.

9 Zum Aufnehmen von Programmen auf dem Videorecorder:

Wenn der Videorecorder ausgewählt ist, können Sie mit dieser Taste Sendungen aufzeichnen.

10 Zum Auswählen von Videorecorder, Fernsehgerät oder DVD-Player (Medienwählschalter):

Mit dieser Fernbedienung können Sie nicht nur dieses Fernsehgerät bedienen, sondern auch die wichtigsten Funktionen Ihres Videorecorders oder DVD-Players ausführen.

Schalten Sie das Gerät ein, das bedient werden soll, und drücken Sie mehrmals diese Taste, um Videorecorder (VCR), Fernsehgerät (TV) oder DVD-Player (DVD) auszuwählen. Die grüne Anzeige über dem ausgewählten Gerät leuchtet kurz auf.



Sie müssen einige Grundeinstellungen vornehmen, um diese Fernbedienung mit dem Videorecorder oder DVD-Player zu synchronisieren. Diese Grundeinstellungen hängen vom Hersteller ab. Erläuterungen dazu finden Sie unter „Einstellen der Fernbedienung auf einen Videorecorder bzw. ein DVD-Gerät“ auf Seite 56.

11 Zum Auswählen von Kanälen:

Wählen Sie mit diesen Tasten den nächsten bzw. vorherigen Kanal aus.

12 Zum Anzeigen von NexTVView:

Erläuterungen dazu finden Sie unter „NexTVView“ auf Seite 49.

13 Zum Einstellen der Lautstärke am Fernsehgerät:

Stellen Sie mit diesen Tasten die Lautstärke am Fernsehgerät ein.

14 Zum Anzeigen des Menüsystems:

Rufen Sie mit dieser Taste das Menü auf dem Fernsehschirm auf. Wenn Sie die Taste erneut drücken, wird die Menüanzeige ausgeblendet.

15 Zum Auswählen des Fernsehmodus:

Schalten Sie mit dieser Taste den Videotext bzw. Videoeingang aus.

16 Zum Auswählen eines Klangeffekts:

Wenn Sie diese Taste wiederholt drücken, können Sie den vom Fernsehgerät verwendeten Klangtyp wechseln. Weitere Informationen zu den verfügbaren Typen finden Sie unter „Ton-Einstellungen“ auf Seite 36.

17 Zum Auswählen eines Bildmodus:

Drücken Sie zum Wechseln des Bildmodus diese Taste wiederholt. Erläuterungen dazu finden Sie unter „Bild-Einstellungen“ auf Seite 34.

18 Zum Anzeigen von Bildschirminformationen:

Rufen Sie mit dieser Taste alle Bildschirmanzeigen auf. Wenn Sie die Taste erneut drücken, werden die Anzeigen ausgeblendet.

19 Zum Stummschalten des Tons:

Mit dieser Taste können Sie den Ton vom Fernsehgerät stummschalten. Drücken Sie die Taste nochmals, wenn Sie den Ton wieder hören wollen.



20 Zum Ein-/Ausschalten des Videorecorders oder DVD-Players:

Mit dieser Taste schalten Sie den Videorecorder bzw. den DVD-Player ein bzw. aus.

21 Zum Einschalten des Abschalttimers:

Wenn Sie diese Taste drücken, wird das Fernsehgerät nach einer festgelegten Zeitdauer automatisch in den Bereitschaftsmodus geschaltet. Erläuterungen dazu finden Sie unter „Der Abschalttimer“ auf Seite 47.



Zusätzlich zu den Fernsehfunktionen werden alle farbigen Tasten auch für Videotextfunktionen verwendet. Die Tasten mit grünen Symbolen (mit Ausnahme von  (NexTVView) und  (Netz/Bereitschaft)) werden ebenfalls verwendet. Erläuterungen dazu finden Sie unter „Videotext“ auf Seite 48.

Installation

Einlegen der Batterien in die Fernbedienung



- Legen Sie die mitgelieferten Batterien unbedingt polaritätsrichtig ein.
- Entsorgen Sie gebrauchte Batterien immer umweltfreundlich.
- Verwenden Sie nicht Batterien verschiedenen Typs oder alte und neue Batterien zusammen.

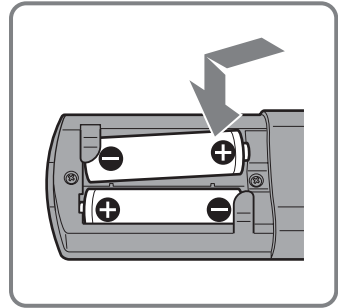
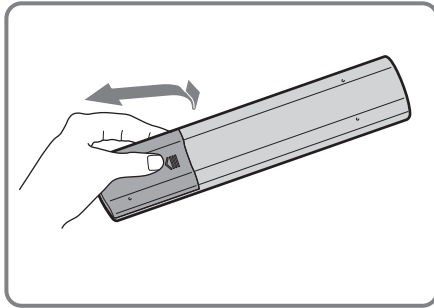

DE

Abnehmen der hinteren Abdeckung



Nehmen Sie zum Anschließen der Kabel die hintere Abdeckung des Fernsehgeräts ab. Bringen Sie nach dem Anschließen der Kabel unbedingt die hintere Abdeckung wieder am Fernsehgerät an.

Abnehmen der hinteren Abdeckung

Halten Sie die hintere Abdeckung wie in der Abbildung unten dargestellt und ziehen Sie den unteren Teil der Abdeckung zuerst auf sich zu. Nehmen Sie dann den oberen Teil der Abdeckung vom Fernsehgerät ab.

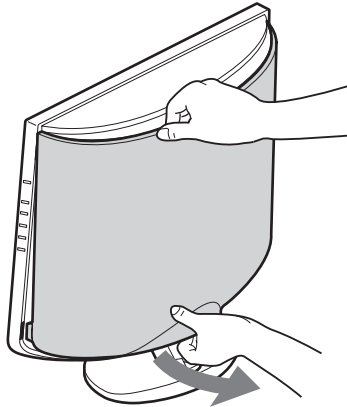

Anbringen der hinteren Abdeckung

Halten Sie die hintere Abdeckung wie in der Abbildung unten dargestellt und setzen Sie die vier Stifte an der hinteren Abdeckung in die entsprechenden Aussparungen am Fernsehgerät ein. Drücken Sie dann die hintere Abdeckung auf das Fernsehgerät.

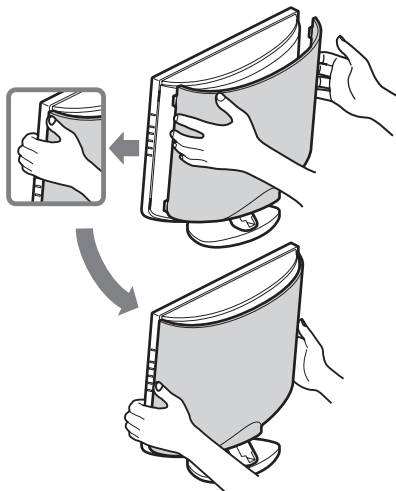

Anschließen einer Antenne und eines Videorecorders



- Verwenden Sie das mitgelieferte Netzkabel (Typ C-6 oder Typ BF, Seite 21).
- Verwenden Sie zum Anschließen der Antenne das mitgelieferte Koaxialkabel.



Schließen Sie das Netzkabel erst an, wenn alle anderen Anschlüsse vorgenommen wurden.

Anschließen einer Antenne

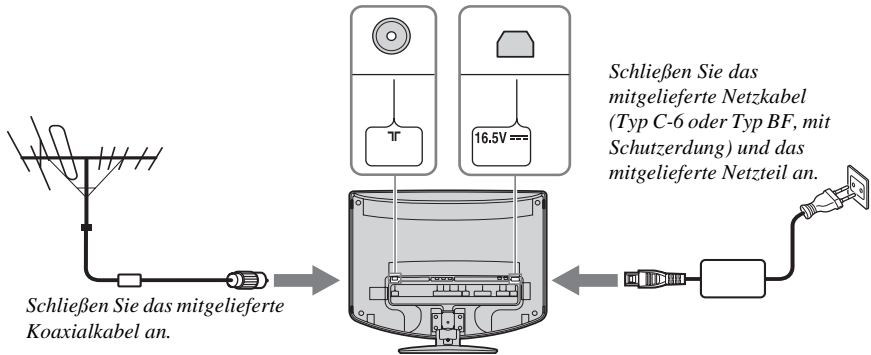

DE

Anschließen eines Videorecorders mit Antenne

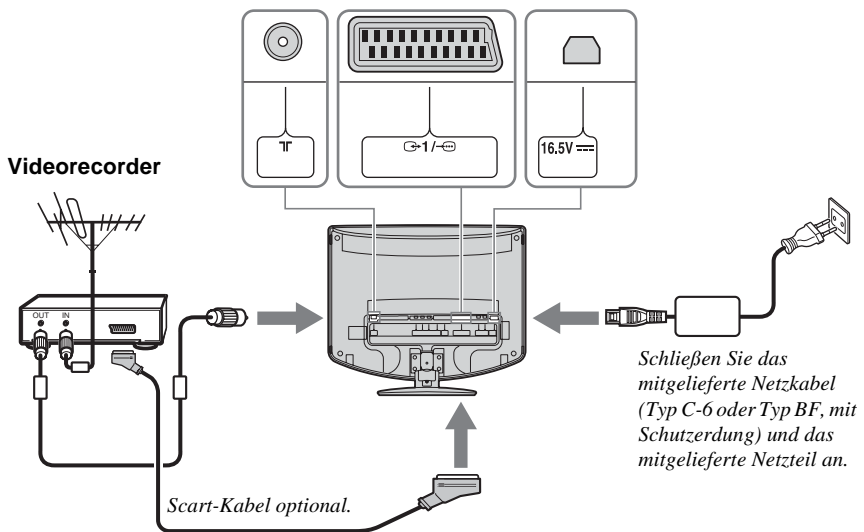

- Weitere Informationen zum Anschließen eines Videorecorders finden Sie unter „Anschließen zusätzlicher Geräte“ auf Seite 52.
- Beachten Sie, dass einige Scart-Kabel möglicherweise nicht in den Anschluss am Fernsehgerät passen.

(Fortsetzung)

Bündeln der Kabel

Sie können die Kabel an der Rückseite des Fernsehgeräts verstauen.

- 1 Bündeln Sie die Kabel und führen Sie sie durch die Aussparung in der Mitte.

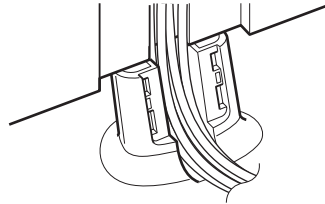

- 2 Bringen Sie die Kabelabdeckung am Ständer an. Setzen Sie dazu die Haken an der Abdeckung in die entsprechenden Vertiefungen am Ständer ein. Drücken Sie dann auf die Abdeckung, so dass sie fest sitzt.

-  Zum Abnehmen der Kabelabdeckung ziehen Sie den konvexen Teil der Abdeckung auf sich zu.

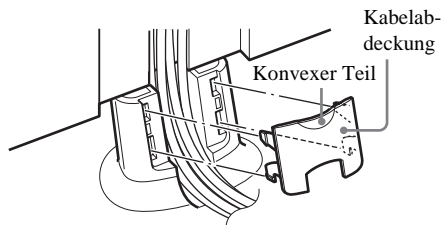

-  • Zu dicke Kabel passen möglicherweise nicht hinter die Kabelabdeckung.
- Wenn nicht alle Kabel innen verstaut werden können, lassen Sie einige davon an den Seiten des Fernsehgeräts herunterhängen.

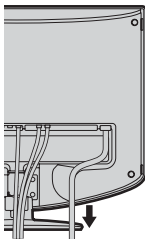

Einstellen des Sichtwinkels des Fernsehgeräts

Durch das Einstellen des Winkels können Sie Lichtreflexionen vermeiden und das Bild besser sehen.



Halten Sie beim Einstellen des Winkels den Ständer mit einer Hand fest, damit er sich nicht löst oder der Bildschirm herunterfällt. Achten Sie darauf, sich nicht die Finger zwischen dem Fernsehgerät und dem Ständer einzuklemmen.

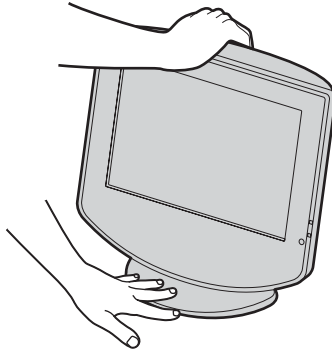

DE

Neigung nach hinten

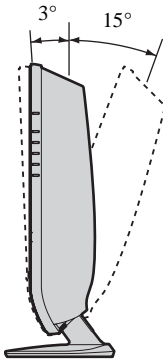

Drehung

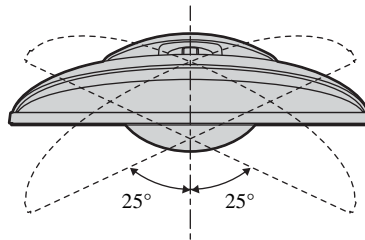

Erste Inbetriebnahme

Einschalten des Fernsehgeräts und automatisches Einstellen von Fernsehkanälen

- i** Wenn Sie das Fernsehgerät zum ersten Mal einschalten, erscheint eine Reihe von Menübildschirmen auf dem Fernsehschirm, mit denen Sie Folgendes ausführen können: 1) Auswählen der Sprache für die Menübildschirme, 2) Auswählen des Landes bzw. Gebietes, in dem Sie das Fernsehgerät verwenden wollen, 3) Suchen und Speichern aller verfügbaren Kanäle (Fernsehprogramme), und 4) Ändern der Reihenfolge, in der die Kanäle (Fernsehprogramme) auf dem Fernsehschirm angezeigt werden. Wenn Sie eine dieser Einstellungen zu einem späteren Zeitpunkt ändern möchten, können Sie die entsprechende Option im Menü „Grundeinstellungen“ auswählen (Seite 42).

- 1** Schließen Sie das Fernsehgerät an das Stromnetz an (100–240 V Wechselstrom, 50/60 Hz).

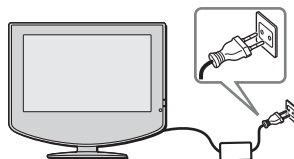

- 2** Schalten Sie das Fernsehgerät am Schalter I (Netz) am Gerät ein. Wenn Sie das Fernsehgerät zum ersten Mal einschalten, erscheint automatisch das Menü **Language** auf dem Bildschirm (Automatische Ersteinstellung).

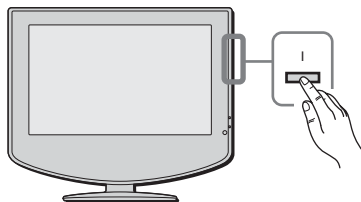

- i** Wenn die automatische Ersteinstellung später erneut ausgeführt werden soll, drücken Sie **→→→** auf der Rückseite des Fernsehgeräts.

- 3** Wählen Sie mit **↓** / **↑** / **←** oder **→** auf der Fernbedienung die Sprache aus und bestätigen Sie die Auswahl mit **OK**. Nun werden alle Menüs in der ausgewählten Sprache angezeigt.



4 Das Menü **Land** erscheint automatisch auf dem Bildschirm.

Wählen Sie mit **↕** oder **↕** das Land bzw. Gebiet aus, in dem Sie das Fernsehgerät verwenden, und bestätigen Sie die Auswahl mit **OK**.

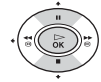
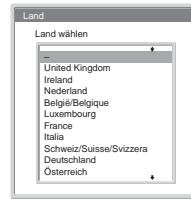

i Wenn das Land bzw. Gebiet, in dem Sie das Fernsehgerät verwenden wollen, in der Liste nicht enthalten ist, wählen Sie „–“ statt eines Landes bzw. Gebiets.

5 Das Menü **Autom. Progr.** erscheint automatisch auf dem Bildschirm.

Wählen Sie mit **OK** die Option **Ja**.

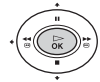
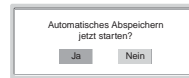

6 Das Fernsehgerät beginnt, alle verfügbaren Kanäle zu suchen und abzuspeichern.



- Dieser Vorgang kann einige Minuten in Anspruch nehmen. Bitte haben Sie etwas Geduld und drücken Sie keine Taste. Andernfalls wird der automatische Sendersuchlauf nicht ordnungsgemäß abgeschlossen.
- Wenn beim automatischen Sendersuchlauf keine Kanäle gefunden werden können, erscheint automatisch eine weitere Meldung auf dem Bildschirm, mit der Sie aufgefordert werden, die Antenne anzuschließen. Schließen Sie bitte die Antenne an (Seite 27) und drücken Sie **OK**. Der automatische Sendersuchlauf wird erneut gestartet.

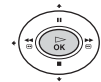

DE

(Fortsetzung)

7 Wenn der automatische Sendersuchlauf abgeschlossen ist, erscheint automatisch das Menü **Programme ordnen** auf dem Bildschirm.

A) Wenn Sie die Reihenfolge der Fernsehkanäle nicht ändern wollen, fahren Sie mit Schritt 8 fort.

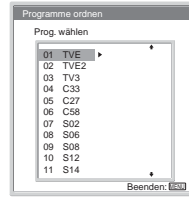

B) Wenn Sie die Fernsehkanäle in einer anderen Reihenfolge abspeichern wollen:

1 Wählen Sie mit **↓** oder **↑** die Programmnummer des Kanals aus, den Sie verschieben wollen, und drücken Sie **→**.

2 Wählen Sie mit **↓** oder **↑** die neue Programmnummer für den ausgewählten Kanal und drücken Sie **←**.



Der ausgewählte Kanal wird nun an die neue Programmposition verschoben und die anderen Kanäle werden entsprechend verschoben.

3 Wenn Sie die Position weiterer Kanäle ändern wollen, gehen Sie wie in Schritt 1 und 2 erläutert vor.

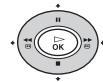

8 Blenden Sie mit **MENU** das Menü aus.



Das Fernsehgerät ist nun betriebsbereit.

Menüsystem

Arbeiten mit dem Menüsystem

- i** Bei Ihrem Fernsehgerät werden Sie mithilfe eines Menüsystems auf dem Bildschirm durch die Funktionen geführt. Navigieren Sie mit den folgenden Tasten auf der Fernbedienung im Menüsystem.
-

1 Rufen Sie mit **MENU** das Hauptmenü auf.

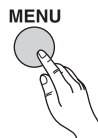

2 Gehen Sie zum Navigieren im Menü folgendermaßen vor.

- Zum Hervorheben des gewünschten Menüs oder der gewünschten Option drücken Sie **▼** oder **▲**.
- Zum Bestätigen des ausgewählten Menüs bzw. der ausgewählten Option drücken Sie **▶**.
- Zum Zurückschalten zum letzten Menü bzw. zur letzten Option drücken Sie **◀**.
- Zum Ändern der Einstellung der ausgewählten Option drücken Sie **▼** / **▲** / **◀** oder **▶**.
- Zum Bestätigen Ihrer Auswahl drücken Sie **OK**.

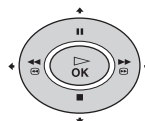

DE

3 Blenden Sie mit **MENU** das Menü aus.



Bild-Einstellungen

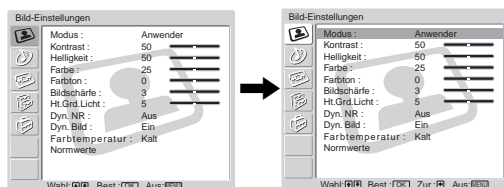

Im Menü „Bild-Einstellungen“ können Sie Bildeinstellungen vornehmen.

Gehen Sie dazu folgendermaßen vor:

Wenn Sie die zu ändernde Option ausgewählt haben, drücken Sie **↵** und dann zum Einstellen mehrmals **↓** / **↑** / **←** oder **→**.

Mit diesem Menü können Sie auch die Bildqualität für den Modus „Anwender“ auf der Grundlage des Programms, das Sie ansehen, individuell einstellen.

Modus

Live

Für verbesserten Bildkontrast und Bildschärfe.

Film

Für ein Bild mit hoher Detailschärfe.

Anwender

Für individuelle Einstellungen.

Kontrast

Mit **↓** oder **←** verringern Sie den Bildkontrast.

Mit **↑** oder **→** verstärken Sie den Bildkontrast.

Helligkeit

Mit **↓** oder **←** wird das Bild dunkler.

Mit **↑** oder **→** wird das Bild heller.

Farbe

Mit **↓** oder **←** wird die Farbintensität abgeschwächt.

Mit **↑** oder **→** wird die Farbintensität verstärkt.

Farbton

Mit **↓** oder **←** werden die Grüntöne verringert.

Mit **↑** oder **→** werden die Grüntöne betont.



Farbton lässt sich nur bei NTSC-Farbsignalen einstellen (z. B. bei Videokassetten aus den USA).

Bildschärfe

Mit **↓** oder **←** werden die Bildkonturen weicher.

Mit **↑** oder **→** werden die Bildkonturen schärfer.

Ht.Gr.d.Licht

Mit **↓** oder **←** wird die Hintergrundbeleuchtung dunkler.

Mit **↑** oder **→** wird die Hintergrundbeleuchtung heller.

Dyn. NR (Rauschunterdrückung)	Autom./Aus Mit dieser Option verringern Sie den Rauschpegel.
Dyn. Bild	Ein/Aus Mit dieser Option können Sie den Bildkontrast optimieren.
Farbtemperatur	Kalt/Normal/Warm Mit dieser Option können Sie den Rotanteil bei hellen Farben erhöhen (die Einstellung ist einstellbar von Kalt bis Warm).
Normwerte	Ende/OK Mit OK setzen Sie die Bildeinstellungen auf die werkseitig eingestellten Werte zurück.



Nur „Modus“, „Kontrast“ und „Normwerte“ können eingestellt werden, wenn „Modus“ auf „Live“ oder „Film“ gesetzt ist.

Ton-Einstellungen

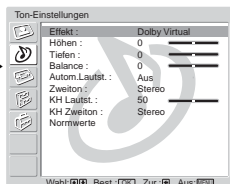
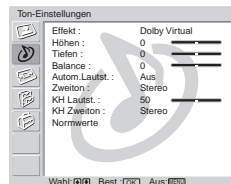
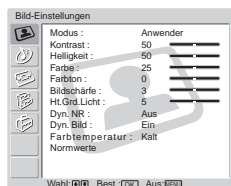

Im Menü „Ton-Einstellungen“ können Sie Toneinstellungen vornehmen.

Gehen Sie dazu folgendermaßen vor:

Wenn Sie die zu ändernde Option ausgewählt haben, drücken Sie **➡** und dann zum Einstellen mehrmals **⬇** / **⬆** / **⬇** oder **⬆**.

Effekt

Aus

Kein Effekt.

Natürlich

Klarheit, Detailgenauigkeit und Klangwirkung des Tons werden mit dem „BBE High Definition Sound System“ verstärkt.

Dynamisch

Für eine größere Klangpräzision und naturgetreuere Musikwiedergabe werden Klarheit und Klangwirkung des Tons durch das „BBE High Definition Sound System“ verstärkt.

*Dolby Virtual

Die Raumklangeffekte eines Mehrkanalsystems werden über die Fernschlautsprecher simuliert.



Wenn **Dolby Virtual** ausgewählt ist und Sie „Autom.Lautst.“ auf „Ein“ setzen, wechselt die Option **Effekt** automatisch zu **Natürlich**.

Das „BBE High Definition Sound System“ wird von der Sony Corporation unter Lizenz von BBE Sound, Inc. hergestellt. Es ist durch die Patente Nr. 4.638.258 und Nr. 4.482.866 aus USA geschützt. Das Wort „BBE“ und das Logo BBE sind Handelsmarken von BBE Sound.

* Hergestellt unter Lizenz von Dolby Laboratories.

„Dolby“, „Pro Logic“ und das Doppel-D-Symbol sind Warenzeichen von Dolby Laboratories.

Höhen

Mit **⬇** oder **⬅** werden hochfrequente Töne verringert.
Mit **⬆** oder **➡** werden hochfrequente Töne verstärkt.

Tiefen

Mit **⬇** oder **⬅** werden tieffrequente Töne verringert.
Mit **⬆** oder **➡** werden tieffrequente Töne verstärkt.

Balance





Mit **⬇** oder **⬅** wird die Betonung auf den linken Lautsprecher verschoben.
Mit **⬆** oder **➡** wird die Betonung auf den rechten Lautsprecher verschoben.

Autom.Lautst. **Ein/Aus**
Der Lautstärkepegel der Kanäle bleibt unabhängig von den Sendesignalen gleich (z. B. auch bei Werbespots).

 Wenn Sie „Effekt“ auf „Dolby Virtual“ setzen, wird **Aus** automatisch ausgewählt.

Zweiton **Mono/Stereo**
Bei Stereosendungen wählen Sie **Stereo** oder **Mono** aus.
Mono/A/B
Bei Zweikanaltonsendungen wählen Sie **A** für Tonkanal 1, **B** für Tonkanal 2 oder **Mono** für einen Monokanal, falls verfügbar.

 Wenn Sie ein an das Fernsehgerät angeschlossenes Gerät auswählen, setzen Sie die Option **Zweiton** auf **Stereo**, **A** oder **B**.

KH Lautst. Mit  oder  verringern Sie die Lautstärke der Kopfhörer.
Mit  oder  erhöhen Sie die Lautstärke der Kopfhörer.

 Auch wenn Kopfhörer an das Fernsehgerät angeschlossen sind, ist der Ton über die Fernsehlautsprecher zu hören.

KH Zweiton Zum Auswählen der „Zweiton“-Einstellung für die Kopfhörer.
Mono/Stereo
Bei Stereosendungen wählen Sie **Stereo** oder **Mono** aus.
Mono/A/B
Bei Zweikanaltonsendungen wählen Sie **A** für Tonkanal 1, **B** für Tonkanal 2 oder **Mono** für einen Monokanal, falls verfügbar.

 Wenn Sie ein an das Fernsehgerät angeschlossenes Gerät auswählen, setzen Sie die Option **KH Zweiton** auf **Stereo**, **A** oder **B**.

Normwerte **Ende/OK**
Mit **OK** setzen Sie die Toneinstellungen auf die werkseitig eingestellten Werte zurück.

Bildschirm einstellen

Im Menü „Bildschirm einstellen“ können Sie Bildschirmeinstellungen vornehmen.

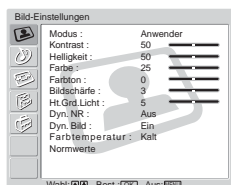

(KLV-17HR2)

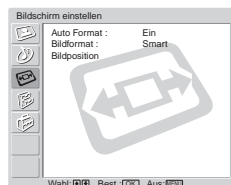

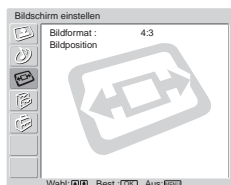

(KLV-15SR2)



Auto Format (nur KLV-17HR2)

Mit der Option „Auto Format“ können Sie das Bildseitenverhältnis automatisch wechseln lassen.

Gehen Sie dazu folgendermaßen vor:

- 1 Wählen Sie diese Option aus und drücken Sie danach .
- 2 Wählen Sie mit  oder  die Einstellung **Ein** (das Fernsehgerät wechselt das Bildformat automatisch je nach dem Videoeingangssignal) oder **Aus** (die gewünschte Einstellung wird beibehalten).



Auch wenn Sie **Ein** oder **Aus** für die Option **Auto Format** gewählt haben, können Sie das Bildformat jederzeit wechseln, indem Sie mehrmals  auf der Fernbedienung drücken.

Bildformat

Mit der Option „Bildformat“ können Sie das Bildformat ändern.

Gehen Sie folgendermaßen vor (KLV-17HR2):

- 1 Wählen Sie diese Option aus und drücken Sie danach **➔**.
- 2 Wählen Sie mit **▼** oder **▲** das gewünschte Bildformat aus und drücken Sie dann **OK**.

Smart

Imitation des Breitbildeffekts bei einer 4:3-Sendung.



4:3

Herkömmliches 4:3-Bildformat, alle Bildinformationen.

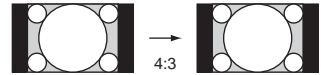

14:9

Kompromiss zwischen 4:3- und 16:9-Bildformat.

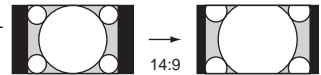

Zoom

Breitbildformat für Letterbox-Filme.



Wide

Bei einer 16:9-Sendung.



DE

Gehen Sie folgendermaßen vor (KLV-15SR2):

- 1 Wählen Sie diese Option aus und drücken Sie danach **➔**.
- 2 Wählen Sie mit **▼** oder **▲** das gewünschte Bildformat aus und drücken Sie dann **OK**.

4:3

Herkömmliches 4:3-Bildformat.

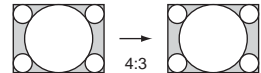

16:9

Bei einer 16:9-Sendung.

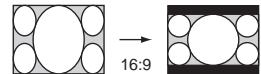









Wenn **Smart**, **14:9** oder **Zoom** ausgewählt ist, können Sie die Bildposition einstellen. Wenn Bildbereiche oben oder unten am Bildschirm abgeschnitten sind, können Sie mit **▲** oder **▼** das Bild nach oben bzw. unten verschieben (z. B. zum Lesen von Untertiteln).

(Fortsetzung)

Bildposition

Mit der Option „Bildposition“ können Sie die Position des Bildes bei den einzelnen Bildformaten einstellen.

Gehen Sie dazu folgendermaßen vor:

- 1 Wählen Sie diese Option aus und drücken Sie danach .
- 2 Wählen Sie mit  oder  die gewünschte Option aus und drücken Sie . Stellen Sie dann mit , ,  oder  die Position des Bildes ein.

V. Position (vertikale Verschiebung) (nur KLV-17HR2)

Mit  verschieben Sie das Bild nach oben.

Mit  verschieben Sie das Bild nach unten.

H. Position (horizontale Verschiebung)



Mit  verschieben Sie das Bild nach links.

Mit  verschieben Sie das Bild nach rechts.

Normwerte

Mit **OK** setzen Sie die Einstellungen auf die werkseitig eingestellten Werte zurück.



- **H. Position** (horizontale Verschiebung) kann nur bei einem RGB-Eingangssignal vom Scart-Anschluss  1/  eingestellt werden.
 - Wenn „Bildformat“ auf „4:3“ oder „Wide“ gesetzt ist, kann **V. Position** (vertikale Verschiebung) nicht eingestellt werden.
-

Im Menü „Funktionen“ können Sie verschiedene Einstellungen am Fernsehgerät vornehmen.

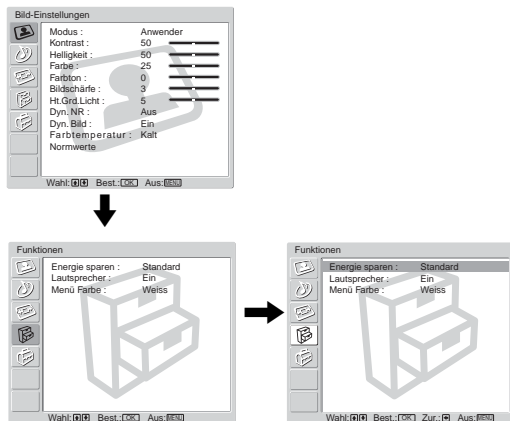

Energie sparen

Mit der Option „Energie sparen“ können Sie den Stromverbrauch des Fernsehgeräts reduzieren.

Gehen Sie dazu folgendermaßen vor:

- 1 Wählen Sie diese Option aus und drücken Sie danach **➔**.
- 2 Wählen Sie mit **▼** oder **▲** die Option **Reduziert** aus.



Wenn die Option **Energie sparen** auf **Reduziert** gesetzt ist und Sie das Fernsehgerät aus- und wieder einschalten, bleibt die Einstellung unverändert.

Lautsprecher

Mit der Option „Lautsprecher“ können Sie festlegen, ob Ton über die Fernhsehlautsprecher ausgegeben werden soll, wenn externe Audiogeräte angeschlossen sind.

Gehen Sie dazu folgendermaßen vor:

- 1 Wählen Sie diese Option aus und drücken Sie danach **➔**.
- 2 Wählen Sie mit **▼** oder **▲** die gewünschte Ausgabe aus.

Ein

Der Ton vom Fernsehgerät wird über die Fernhsehlautsprecher ausgegeben.

Aus

Der Ton vom Fernsehgerät wird nicht über die Fernhsehlautsprecher ausgegeben.

Menü Farbe

Mit der Option „Menü Farbe“ können Sie die Hintergrundfarbe der Menüs ändern.

Gehen Sie dazu folgendermaßen vor:

- 1 Wählen Sie diese Option aus und drücken Sie danach **➔**.
- 2 Wählen Sie mit **▼** oder **▲** die Option **Weiss** oder **Schwarz**.

Grundeinstellungen

Im Menü „Grundeinstellungen“ können Sie verschiedene Optionen am Fernsehgerät einstellen.

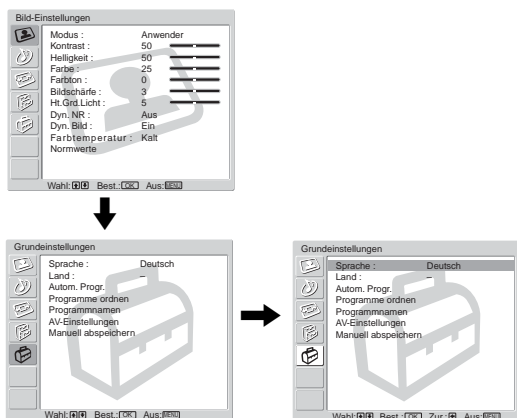

Sprache

Mit der Option „Sprache“ können Sie die Sprache auswählen, in der die Menüs angezeigt werden.

Gehen Sie dazu folgendermaßen vor:

- 1 Wählen Sie diese Option aus und drücken Sie danach ➡.
- 2 Gehen Sie wie in Schritt 3 unter „Einschalten des Fernsehgeräts und automatisches Einstellen von Fernsehkanälen“ auf Seite 30 erläutert vor.

Land

Mit der Option „Land“ können Sie das Land bzw. Gebiet auswählen, in dem Sie das Fernsehgerät verwenden wollen.

Gehen Sie dazu folgendermaßen vor:

- 1 Wählen Sie diese Option aus und drücken Sie danach ➡.
- 2 Gehen Sie wie in Schritt 4 unter „Einschalten des Fernsehgeräts und automatisches Einstellen von Fernsehkanälen“ auf Seite 30 erläutert vor.

Autom. Progr.

Mit der Option „Autom. Progr.“ können Sie alle verfügbaren Kanäle (Fernsehprogramme) automatisch suchen und speichern.

Gehen Sie dazu folgendermaßen vor:

- 1 Wählen Sie diese Option aus und drücken Sie danach ➡.
- 2 Gehen Sie wie in Schritt 5 und 6 unter „Einschalten des Fernsehgeräts und automatisches Einstellen von Fernsehkanälen“ auf Seite 30 erläutert vor.

Programme ordnen Mit der Option „Programme ordnen“ können Sie die Reihenfolge ändern, in der die Kanäle (Fernsehprogramme) auf dem Bildschirm angezeigt werden.

Gehen Sie dazu folgendermaßen vor:

- 1 Wählen Sie diese Option aus und drücken Sie danach **↘**.
- 2 Gehen Sie wie in Schritt 7 B) unter „Einschalten des Fernsehgeräts und automatisches Einstellen von Fernsehkanälen“ auf Seite 30 erläutert vor.

Programmnamen Mit der Option „Programmnamen“ können Sie für einen Kanal einen Namen aus bis zu fünf Zeichen (Buchstaben oder Ziffern) eingeben.

Gehen Sie dazu folgendermaßen vor:

- 1 Wählen Sie diese Option aus und drücken Sie danach **↘**.
 - 2 Wählen Sie mit **↙** oder **↕** die Programmnummer des Kanals aus, den Sie benennen wollen, und drücken Sie **OK**.
 - 3 Wählen Sie mit **↙**/**↕**/**↘** oder **↗** das Zeichen aus und drücken Sie **OK**.
 - 4 Wenn Sie alle Zeichen eingegeben haben, wählen Sie mit **↙**/**↕**/**↘** oder **↗** die Option „Aus“ auf dem Bildschirm aus und drücken **OK**. Der Zeicheneingabebildschirm wird geschlossen.
- Wenn Sie ein falsches Zeichen eingegeben haben, wählen Sie das Zeichen mit **↔** oder **↔** auf dem Bildschirm aus. Wählen Sie dann mit **↙**/**↕**/**↘** oder **↗** das korrekte Zeichen aus und drücken Sie **OK**.
 - Für ein Leerzeichen wählen Sie **□** auf dem Bildschirm und drücken **OK**.

AV-Einstellungen Mit der Option „AV-Einstellungen“ können Sie einen Namen für ein externes Gerät definieren, das Sie an das Fernsehgerät angeschlossen haben.

Gehen Sie dazu folgendermaßen vor:

- 1 Wählen Sie diese Option aus und drücken Sie danach **↘**.
 - 2 Wählen Sie mit **↙** oder **↕** die Eingangsquelle aus, für die Sie einen Namen eingeben wollen, und drücken Sie **↗**.
 - 3 In der Namensspalte erscheint automatisch ein Name.
 - a) Wenn Sie einen der vordefinierten Namen verwenden wollen, wählen Sie mit **↙** oder **↕** den gewünschten Namen aus: **AV1/AV2, VIDEO, DVD, KABEL, SPIEL, KAMERA** oder **SAT**.
 - b) Wenn Sie einen anderen Namen definieren wollen, wählen Sie **Bearb.** und drücken Sie **OK**. Das erste Element wird hervorgehoben. Wählen Sie mit **↙**/**↕**/**↘** oder **↗** ein Zeichen aus und drücken Sie **OK**.
Wenn Sie alle Zeichen eingegeben haben, wählen Sie mit **↙**/**↕**/**↘** oder **↗** die Option „Aus“ auf dem Bildschirm aus und drücken **OK**. Der Zeicheneingabebildschirm wird geschlossen.
- Wenn Sie ein falsches Zeichen eingegeben haben, wählen Sie das Zeichen mit **↔** oder **↔** auf dem Bildschirm aus. Wählen Sie dann mit **↙**/**↕**/**↘** oder **↗** das korrekte Zeichen aus und drücken Sie **OK**.
 - Für ein Leerzeichen wählen Sie **□** auf dem Bildschirm und drücken **OK**.

Manuell abspeichern

Mit der Option „Manuell abspeichern“ können Sie folgende Funktionen (A–E) ausführen:

A) Speichern von Kanälen nacheinander in der gewünschten Programmreihenfolge

Gehen Sie dazu folgendermaßen vor:

- 1 Wählen Sie diese Option aus und drücken Sie danach **➔**.
- 2 Heben Sie die Option **Programm** hervor und drücken Sie **➔**.
- 3 Wählen Sie mit **▼** oder **▲** die Programmnummer aus, unter der Sie einen Kanal speichern wollen, und drücken Sie **➔**. Wenn Sie für den Kanal keine weitere Option speichern wollen, drücken Sie **OK** statt **➔** und fahren mit Schritt 8 fort.
- 4 Wählen Sie die Option **TV-System** aus und drücken Sie danach **➔**.
 Je nach dem Land bzw. Gebiet, das Sie unter „Land“ ausgewählt haben, steht diese Option möglicherweise nicht zur Verfügung (Seite 42).
- 5 Wählen Sie mit **▼** oder **▲** die Fernsehnorm aus (**B/G** für westeuropäische Länder/Gebiete, **D/K** für osteuropäische Länder/Gebiete, **I** für Großbritannien oder **L** für Frankreich) und drücken Sie dann **➔**. Wenn Sie für den Kanal keine weitere Option speichern wollen, drücken Sie **OK** statt **➔** und fahren mit Schritt 8 fort.
- 6 Wählen Sie die Option **Kanal** aus und drücken Sie **➔**.
- 7 Wählen Sie mit **▼** oder **▲** den einzustellenden Kanaltyp aus (**S** für Kabelkanäle oder **C** für terrestrische Kanäle) und drücken Sie dann **➔**.
Geben Sie mit den Zahlentasten die Kanalnummer des Fernsehprogramms direkt ein. Wenn Sie die Kanalnummer nicht kennen, suchen Sie den Kanal mit **▼** oder **▲**.
Wenn Sie den gewünschten Kanal eingestellt haben, drücken Sie **OK**.
- 8 Heben Sie die Option **Bestätigen** hervor und drücken Sie **OK**.
Wählen Sie nun mit **▼** **OK** aus und drücken Sie schließlich **OK**, um die Kanalwahl zu speichern.

Zum Einstellen und Speichern weiterer Kanäle gehen Sie wie in den Schritten oben erläutert vor.

B) Benennen eines Kanals mit bis zu fünf Zeichen (Buchstaben oder Ziffern)

Gehen Sie dazu folgendermaßen vor:

1 Wählen Sie mit **PROG** +/- die Programmnummer des Kanals aus, den Sie benennen wollen.



Sie können keine Programmnummer auswählen, die mit der Option „Auslassen“ zum Überspringen eingestellt wurde (siehe Schritt D auf Seite 46).

2 Wenn das zu benennende Programm auf dem Bildschirm erscheint, wählen Sie die Option **Name** und drücken **➔**.

3 Wählen Sie mit **▼** / **▲** / **◀** oder **➔** das erste Zeichen aus und drücken Sie **OK**.

4 Wenn Sie alle Zeichen eingegeben haben, wählen Sie mit **▼** / **▲** / **◀** oder **➔** die Option „Aus“ auf dem Bildschirm aus und drücken **OK**. Der Zeicheneingabebildschirm wird geschlossen.

- Wenn Sie ein falsches Zeichen eingegeben haben, wählen Sie das Zeichen mit **◀** oder **➔** auf dem Bildschirm aus. Wählen Sie dann mit **▼** / **▲** / **◀** oder **➔** das korrekte Zeichen aus und drücken Sie **OK**.
- Für ein Leerzeichen wählen Sie **□** auf dem Bildschirm und drücken **OK**.

C) Normalerweise wird mit der automatischen Feineinstellung (AFT) eine optimale Bildqualität erzielt. Sie können das Fernsehgerät jedoch auch manuell feineinstellen, um ein besseres Bild zu erzielen, wenn das Bild verzerrt ist.

Gehen Sie dazu folgendermaßen vor:

1 Wählen Sie mit **PROG** +/- die Programmnummer des Kanals aus, den Sie manuell feineinstellen wollen.



Sie können keine Programmnummer auswählen, die mit der Option „Auslassen“ zum Überspringen eingestellt wurde (siehe Schritt D auf Seite 46).

2 Wenn das feineinzustellende Programm auf dem Bildschirm erscheint, wählen Sie die Option **AFT** und drücken **➔**.

3 Stellen Sie mit **▼** oder **▲** die Feineinstellung auf einen Wert zwischen -15 und +15 ein und drücken Sie **OK**.

4 Heben Sie die Option **Bestätigen** hervor und drücken Sie **OK**. Wählen Sie nun mit **▼** die Option **OK** aus und drücken Sie schließlich **OK**, um die Einstellung zu speichern.

Wenn Sie die automatische Feineinstellung wieder aktivieren wollen, wählen Sie **Ein** in Schritt 3 oben.

DE



(Fortsetzung)

D) Überspringen unerwünschter Programmnummern bei Auswahl mit den Tasten **PROG +/-** .

Gehen Sie dazu folgendermaßen vor:

- 1 Heben Sie die Option **Programm** hervor und drücken Sie **↔** . Wählen Sie mit **▼** oder **▲** die zu überspringende Programmnummer aus.
- 2 Wenn das zu überspringende Programm auf dem Bildschirm erscheint, wählen Sie die Option **Auslassen** und drücken **↔** .
- 3 Wählen Sie mit **▼** oder **▲** die Option **Ja** und drücken Sie **OK**.
- 4 Heben Sie die Option **Bestätigen** hervor und drücken Sie **OK**. Wählen Sie nun mit **▼** die Option **OK** und drücken Sie schließlich **OK**, um die Einstellung zu speichern.

*Wenn Sie diese Funktion später deaktivieren wollen, wählen Sie in Schritt 3 oben **Nein** anstatt **Ja**.*

E) Anzeigen und Aufzeichnen verschlüsselter Kanäle mithilfe eines Decoders, der direkt oder über einen Videorecorder an den Scart-Anschluss /1/ angeschlossen ist.



Je nach dem Land bzw. Gebiet, das Sie unter „Land“ ausgewählt haben, steht diese Option möglicherweise nicht zur Verfügung (Seite 42).

Gehen Sie folgendermaßen vor:

- 1 Wählen Sie mit **PROG +/-** die Programmnummer des verschlüsselten Kanals aus, den Sie anzeigen wollen.
 Sie können keine Programmnummer auswählen, die mit der Option „Auslassen“ zum Überspringen eingestellt wurde (siehe Schritt D auf Seite 46).
- 2 Wenn das gewünschte Programm auf dem Bildschirm erscheint, wählen Sie die Option **Dekoder** und drücken **↔** .
- 3 Wählen Sie mit **▼** oder **▲** die Option **Ein** und drücken Sie **OK**.
- 4 Heben Sie die Option **Bestätigen** hervor und drücken Sie **OK**. Wählen Sie nun mit **▼** die Option **OK** und drücken Sie schließlich **OK**, um die Einstellung zu speichern.

*Wenn Sie diese Funktion später deaktivieren wollen, wählen Sie in Schritt 3 oben **Aus** anstatt **Ein**.*

Weitere Funktionen

Der Abschalttimer

 Mit dem Abschalttimer können Sie das Fernsehgerät so einstellen, dass es nach einer bestimmten Zeit automatisch in den Bereitschaftsmodus schaltet. Als Zeit bis zum automatischen Abschalten können Sie 30 Minuten, 60 Minuten, 90 Minuten oder 120 Minuten auswählen.



So stellen Sie den Abschalttimer ein

Drücken Sie  auf der Fernbedienung so oft, bis die gewünschte Zeitdauer („30 Min.“, „60 Min.“, „90 Min.“ oder „120 Min.“) auf dem Bildschirm angezeigt wird.

Wenn der Abschalttimer aktiviert ist, leuchtet die Anzeige  (Bereitschaft/Abschalttimer) am Fernsehgerät rot.

So deaktivieren Sie den Abschalttimer

Drücken Sie  so oft, bis „Aus“ auf dem Bildschirm erscheint.

-  • Wenn Sie das Fernsehgerät aus- und wieder einschalten, wird der Abschalttimer auf „Aus“ zurückgesetzt.
- Die Meldung „Absch.-Timer läuft gleich ab. Gerät wird abgeschaltet.“ wird eine Minute, bevor das Fernsehgerät in den Bereitschaftsmodus schaltet, auf dem Bildschirm angezeigt.
- Wenn Sie  /  auf der Fernbedienung drücken, wird die verbleibende Zeit, bevor das Fernsehgerät in den Bereitschaftsmodus schaltet, auf dem Bildschirm angezeigt.

DE

Videotext



Videotext ist ein Informationsdienst, der von den meisten Fernsehsendern ausgestrahlt wird. Auf der Indexseite des Videotextdienstes (normalerweise Seite 100) finden Sie Informationen zur Verwendung dieses Dienstes. Die Tasten auf der Fernbedienung, über die Sie Videotextdienste steuern können, werden im Folgenden erläutert.



Stellen Sie einen Kanal (Sender) mit starken Signalen ein, da es andernfalls zu Fehlern im Videotext kommen kann.

So wechseln Sie zum Videotext

Wählen Sie den Fernsehkanal aus, dessen Videotextdienst angezeigt werden soll, und drücken Sie



Mit jedem Tastendruck auf wechselt die Anzeige zyklisch wie folgt: Videotextmodus → Videotexteinblendmodus → Fernsehmodus → Videotextmodus → (usw).

TELETEXT	
Index	_____
Programme	_____ 25
News	_____ 153
Sport	_____ 101
Weather	_____ 98

So wählen Sie eine Videotextseite aus

Geben Sie über die Zahlentasten die dreistellige Seitenzahl ein.

- Wenn Sie einen Fehler gemacht haben, geben Sie einfach die richtige Seitenzahl ein.
- Wenn der Zähler auf dem Bildschirm immer weiter läuft, ist die entsprechende Seite nicht verfügbar. Geben Sie in diesem Fall eine andere Seitenzahl ein.

So rufen Sie die nächste oder vorherige Seite auf

Drücken Sie **PROG +** () oder **PROG -** ()

So blenden Sie Videotext über das Fernsehbild ein

Drücken Sie , wenn Videotext angezeigt wird. Drücken Sie die Taste erneut, um den Videotextmodus zu beenden.

So halten Sie eine Videotextseite an

Bei einigen Videotextseiten gibt es Unterseiten, die automatisch nacheinander angezeigt werden. Wenn Sie das automatische Weiterschalten zur nächsten Seite anhalten möchten, drücken Sie (). Drücken Sie die Taste erneut, um das Anhalten der Videotextseiten zu beenden.

So zeigen Sie versteckte Informationen (z. B. Antworten für ein Quiz) an

Drücken Sie (). Drücken Sie die Taste erneut, um die Informationen wieder auszublenden.

So wählen Sie eine Unterseite aus

Eine Videotextseite kann aus mehreren Unterseiten bestehen. In diesem Fall wechselt die oben links angezeigte Seitenzahl von weiß zu grün und ein oder mehrere Pfeile erscheinen neben der Seitenzahl. Drücken Sie mehrmals oder auf der Fernbedienung, bis die gewünschte Seite angezeigt wird.

So blenden Sie den Videotext aus

Drücken Sie .

TOPtext





Beim TOPtext-Dienst können Sie Seiten mit einem einzigen Tastendruck aufrufen.

Wenn Sie sich im Videotextmodus befinden und TOPtext ausgestrahlt wird, erscheint unten auf der Videotextseite ein farbcodiertes Menü. Drücken Sie die farbige Taste (rot, grün, gelb oder blau), um die entsprechende Seite aufzurufen.

NexTView*

* je nach Verfügbarkeit

 NexTView ist eine elektronische Programmzeitschrift, in der Sie Programminformationen für verschiedene Sender finden. Sie können dabei nach Themen (Sport, Kunst usw.) oder nach dem Datum suchen.

 Beim NexTView-Dienst werden auf dem Bildschirm falsche Zeichen angezeigt, wenn die im NexTView-Dienst verwendete Sprache nicht mit der am Fernsehgerät eingestellten Sprache übereinstimmt. Um dieses Problem zu beheben, wählen Sie die Option „Sprache“ im Menü „Grundeinstellungen“ und stellen die gleiche Sprache ein, die im NexTView-Dienst verwendet wird. Wählen Sie außerdem die Option „Land“ im Menü „Grundeinstellungen“ und stellen Sie das Land/Gebiet ein, in dem der NexTView-Dienst zur Verfügung steht (Seite 42).

Anzeigen von NexTView

1 Wählen Sie einen Kanal aus, der den NexTView-Dienst zur Verfügung stellt. Bei einem solchen Kanal erscheint die Anzeige „NexTView“, sobald Daten zur Verfügung stehen.

2 Je nach Prozentsatz der verfügbaren Daten stehen beim NexTView-Dienst zwei verschiedene Darstellungstypen zur Verfügung.

a) „Programmliste“





Wenn beim Fernsehen die Anzeige „NexTView“ orange auf dem Bildschirm erscheint, können Sie mit  auf der Fernbedienung die „Programmliste“ aufrufen (siehe Abb. 1 auf Seite 50).

b) „Übersicht“

Wenn beim Fernsehen über 50 % der NexTView-Daten zur Verfügung stehen (je nach Gebiet ist es nicht möglich, 100 % der Daten zu empfangen), erscheint die Anzeige „NexTView“ schwarz oder weiß auf dem Bildschirm. Die Farbe der Anzeige „NexTView“ hängt in der Regel von der Einstellung der Menü Farbe ab. Schlagen Sie dazu bitte auf Seite 41 nach. Drücken Sie in diesem Fall  auf der Fernbedienung, um die „Übersicht“ aufzurufen (siehe Abb. 2 auf Seite 50).

 Sobald Sie den NexTView-Dienst aufrufen, wird unten links auf dem Bildschirm der Prozentsatz der verfügbaren NexTView-Daten angezeigt. Nachdem Sie den Dienst aufgerufen haben, erhöht sich der Prozentsatz der verfügbaren Daten nicht weiter.

3 So navigieren Sie in NexTView:

- Um den Cursor nach rechts oder links zu verschieben, drücken Sie  oder .
- Um den Cursor nach oben oder unten zu verschieben, drücken Sie  oder .
- Zur Bestätigung der Auswahl drücken Sie **OK**.

4 Um NexTView auszuschalten, drücken Sie  auf der Fernbedienung.

DE

(Fortsetzung)

„Programmliste“ (Abb. 1)

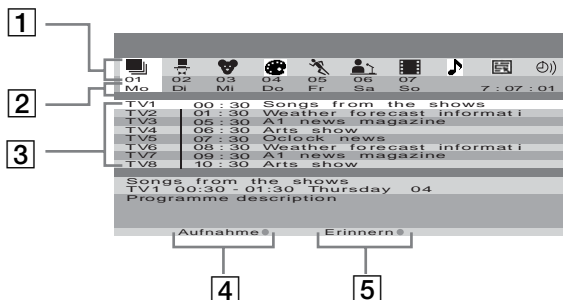

„Übersicht“ (Abb. 2)

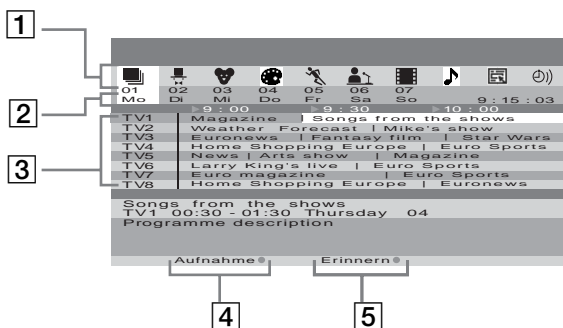

1 Symbole für verschiedene Themen
Näheres dazu finden Sie unter „Symbole und ihre Bedeutung“ auf Seite 51.

2 Datum

3 Programmliste

4 Aufnahme



Diese Funktion steht nur zur Verfügung, wenn Sie einen Videorecorder angeschlossen haben, der SmartLink-Funktionen und die Timerprogrammierung unterstützt.

Wenn Sie die ausgewählte Sendung aufzeichnen möchten, drücken Sie die rote Taste auf der Fernbedienung.

5 Erinnern

Wenn Sie daran erinnert werden möchten, dass die ausgewählte Sendung beginnt, drücken Sie die grüne Taste auf der Fernbedienung. Zu dem Zeitpunkt, an dem die Sendung ausgestrahlt werden soll, wird auf dem Bildschirm eine entsprechende Meldung angezeigt.



- Die Optionen „Aufnahme“ und „Erinnern“ werden auf dem Bildschirm angezeigt, sobald eine Sendung ausgewählt wurde. Wenn Sie jedoch den NextView-Dienst bei einem Fernsehkanal auswählen, der NextView nicht anbietet, werden die Optionen nicht angezeigt.
- Die Optionen „Aufnahme“ und „Erinnern“ stehen nicht zur Verfügung, wenn die ausgewählte Sendung bereits begonnen hat.

Symbole und ihre Bedeutung



Vollständige Auswahlliste

Alle Programminformationen werden nach Uhrzeit und Sender geordnet aufgelistet.



Unterhaltung



Kindersendungen



Kultur



Sport



Nachrichten



Filme





Musik



Kanalauswahl

Wenn der NexTVView-Anbieter Informationen zu mehr als acht Sendern ausstrahlt, können Sie acht von diesen zu einer persönlichen Liste zusammenstellen.

Auch nachdem Sie eine persönliche Liste erstellt haben, können Sie die Standardliste wiederherstellen. Wählen Sie dazu mit  auf der Fernbedienung die Option „Autom. “ aus.



Erinnerungsliste

Hiermit können Sie eine Liste aller Sendungen (maximal fünf) aufrufen, für die Sie die Erinnerungsfunktion aktiviert haben.

Weitere Informationen

Anschließen zusätzlicher Geräte

i Gehen Sie wie im Folgenden erläutert vor, wenn Sie zusätzliche Geräte an das Fernsehgerät anschließen möchten. (Die auf dieser Seite genannten Verbindungskabel werden nicht mitgeliefert.)

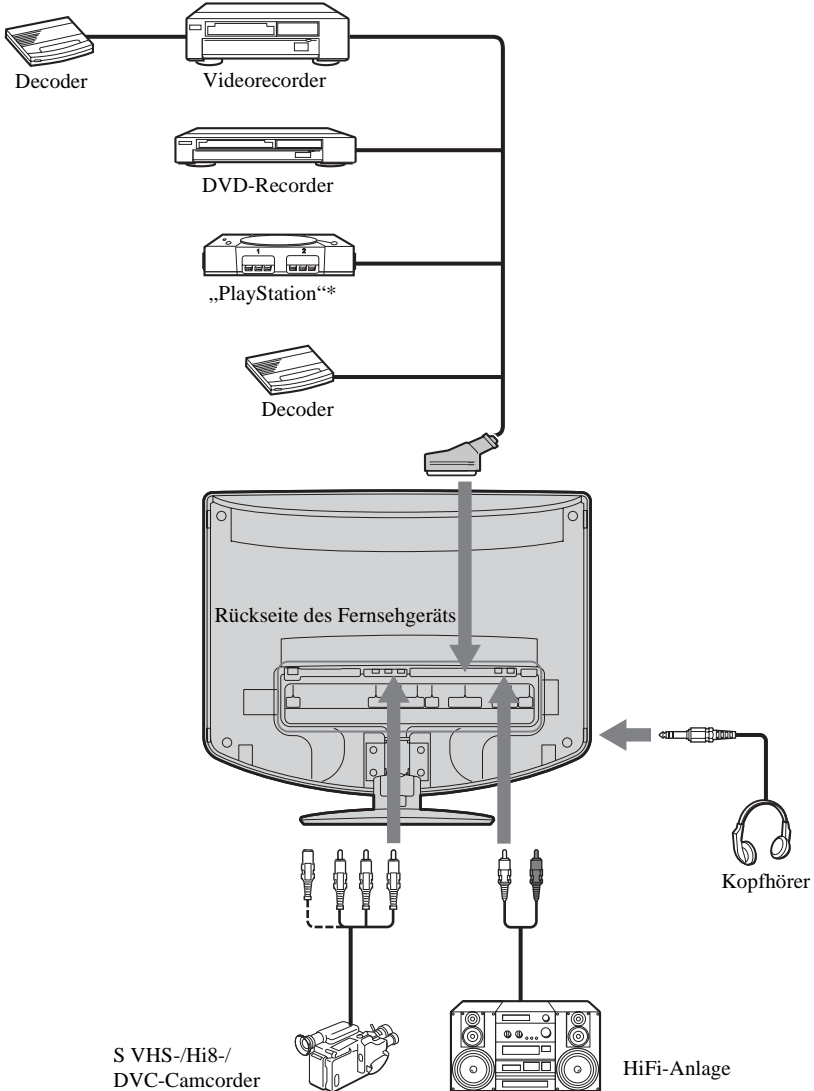

* „PlayStation“ ist ein Produkt der Sony Computer Entertainment, Inc.

* „PlayStation“ ist ein Warenzeichen der Sony Computer Entertainment, Inc.

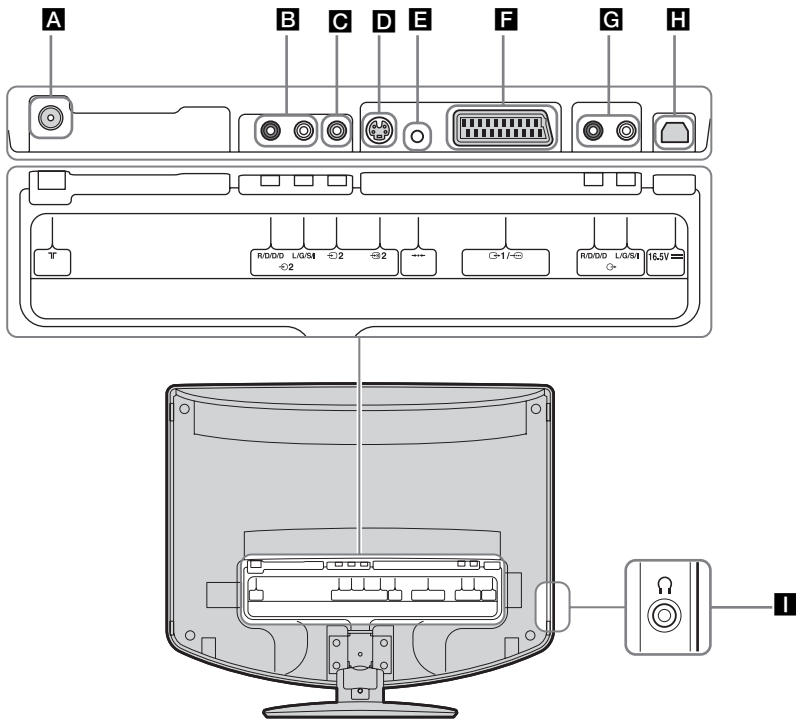

DE

- A** Schließen Sie hier das mitgelieferte Koaxialkabel an.
- B** 2: AV2-Audioeingangsbuchsen
- C** 2: AV2-Videoeingangsbuchse
- D** 2: AV2-S-Videoeingangsbuchse
- E** : Startautomatiktaste

- F** 1/- : AV1-Scart-Anschluss (SmartLink)
- G** : Audioausgangsbuchsen
- H** Schließen Sie hier das mitgelieferte Netzkabel an.
- I** : Kopfhörerbuchse

- i**
- Schließen Sie nicht externe Geräte gleichzeitig an die Anschlüsse **C** und **D** an. Andernfalls kann es zu Bildstörungen kommen.
 - Auch wenn Kopfhörer an das Fernsehgerät angeschlossen sind, ist der Ton über die Fernsehlautsprecher zu hören.
 - Beachten Sie, dass einige Scart-Kabel möglicherweise nicht in den Anschluss am Fernsehgerät passen.

(Fortsetzung)

Anschließen eines Videorecorders

Erläuterungen zum Anschließen eines Videorecorders finden Sie unter „Anschließen einer Antenne und eines Videorecorders“ auf Seite 27. Es empfiehlt sich, den Videorecorder über ein Scart-Kabel anzuschließen. Wenn Sie kein Scart-Kabel verwenden, speichern Sie das Testsignal des Videorecorders über die Option „Manuell abspeichern“ unter der Fernsehprogrammnummer „0“. Erläuterungen zum manuellen Abspeichern von Sendern unter Programmnummern finden Sie auf Seite 44, Schritt A. Wie Sie den Ausgangskanal des Videorecorders ermitteln, schlagen Sie bitte in der Bedienungsanleitung zum Videorecorder nach.



Anschließen eines Videorecorders oder DVD-Recorders mit SmartLink-Unterstützung

 SmartLink stellt eine direkte Verbindung zwischen dem Fernsehgerät und dem Videorecorder bzw. DVD-Recorder her. Weitere Informationen zu SmartLink finden Sie in der Bedienungsanleitung zum Videorecorder bzw. DVD-Recorder.

Wenn Sie einen Videorecorder oder DVD-Recorder mit SmartLink-Unterstützung verwenden, schließen Sie den Videorecorder bzw. DVD-Recorder über ein Scart-Kabel an den Scart-Anschluss  (F) an.

Anschließen eines Decoders

Wenn Sie einen Decoder an den Scart-Anschluss  (F) oder an einen an diesen Scart-Anschluss angeschlossenen Videorecorder angeschlossen haben

Wählen Sie die Option „Manuell abspeichern“ im Menü „Grundeinstellungen“. Wählen Sie die Option „Dekoder**“ und wählen Sie dann mit  oder  die Einstellung „Ein“. Gehen Sie wie hier erläutert für alle codierten Eingangssignale vor.



 Je nach dem, welches Land bzw. Gebiet Sie unter „Land“ ausgewählt haben, steht diese Option möglicherweise nicht zur Verfügung (Seite 42).





Anschließen externer Audiogeräte

So lassen Sie den Ton des Fernsehgeräts über eine HiFi-Anlage wiedergeben

Schließen Sie die HiFi-Anlage an die Audioausgangsbuchsen  (G) an, wenn Sie die Audioausgangssignale vom Fernsehgerät über die HiFi-Anlage verstärken lassen möchten. Wählen Sie dann im Menüsystem das Menü „Funktionen“ und setzen Sie „Lautsprecher“ auf „Aus“ (Seite 41).

Verwenden zusätzlicher Geräte





- 1 Schließen Sie das Gerät an den angegebenen Anschluss am Fernsehgerät an. Erläuterungen dazu finden Sie auf Seite 52 bis 54.
- 2 Schalten Sie das angeschlossene Gerät ein.
- 3 Wenn Sie das Bild vom angeschlossenen Gerät sehen möchten, drücken Sie die Taste  /  auf der Fernbedienung so oft, bis das entsprechende Eingangssymbol auf dem Bildschirm erscheint.

Symbol	Eingangssignale
 1	• Audio-/Videoeingangssignal vom Scart-Anschluss F .
 1	• RGB-Eingangssignal vom Scart-Anschluss F . Dieses Symbol wird nur angezeigt, wenn eine RGB-Quelle angeschlossen ist.
 2	• Videoeingangssignal von der Cinchbuchse C und Audioeingangssignal von B .
 2	• S-Videoeingangssignal von der S-Videoeingangsbuchse D und Audioeingangssignal von B .

DE

- 4 Drücken Sie die Taste  auf der Fernbedienung, um zum normalen Fernsehbild zurückzuschalten.

Bei Monogeräten

Schließen Sie den Cinchstecker an die Buchse L/G/S/I an und drücken Sie  /  so oft, bis das Eingangssymbol  2 oder  2 auf dem Bildschirm erscheint.

Wählen Sie das Menü „Ton-Einstellungen“ aus und setzen Sie „Zweiton“ auf „A“ (Seite 37).

Einstellen der Fernbedienung auf einen Videorecorder bzw. ein DVD-Gerät

Die Fernbedienung ist werkseitig so eingestellt, dass Sie damit sofort nach dem Einlegen der Batterien die Grundfunktionen dieses Fernsehgeräts sowie der meisten DVD-Geräte und Videorecorder von Sony ausführen können. Wenn Sie Videorecorder und DVD-Geräte anderer gängiger Hersteller und bestimmte Videorecorder von Sony bedienen möchten, führen Sie bitte die folgenden Schritte aus:

i Schlagen Sie zunächst in der Liste auf Seite 57 die dreistellige Codenummer für den Hersteller des DVD-Geräts oder Videorecorders nach. Sind für einen Hersteller mehrere Codenummern aufgelistet, geben Sie die zuerst aufgelistete Nummer ein.

1 Drücken Sie den Medienwählschalter auf der Fernbedienung so oft, bis die Anzeige für den Videorecorder bzw. das DVD-Gerät grün leuchtet.

A Wenn der Medienwählschalter auf die Position TV eingestellt ist, können keine Codenummern gespeichert werden.

2 Bevor die grüne Anzeige erlischt, drücken Sie die gelbe Taste und halten sie etwa sechs Sekunden lang gedrückt, bis die grüne Anzeige anfängt zu blinken.

3 Geben Sie alle drei Stellen der Codenummer für den gewünschten Hersteller (Seite 57) mithilfe der Zahlentasten auf der Fernbedienung ein, solange die grüne Anzeige blinkt.

i Wenn Sie die ausgewählte Codenummer richtig eingegeben haben, leuchten alle drei grünen Anzeigen kurz auf.

4 Schalten Sie den Videorecorder oder das DVD-Gerät ein und überprüfen Sie, ob sich die Grundfunktionen ausführen lassen.

- A** Wenn sich nur einige oder keine Funktionen des Geräts ausführen lassen, überprüfen Sie bitte, ob Sie die richtige Codenummer eingegeben haben oder versuchen Sie es mit der nächsten für den Hersteller angegebenen Codenummer (Seite 57).
- Die gespeicherten Herstellercodes gehen möglicherweise verloren, wenn schwache Batterien nicht innerhalb von wenigen Minuten ausgetauscht werden. Um die Codenummer für das DVD-Gerät bzw. den Videorecorder erneut zu speichern, gehen Sie bitte wie oben erläutert vor. Innen an der Batteriefachabdeckung befindet sich ein kleiner Aufkleber, auf dem Sie die benötigten Codenummern notieren können.
- Codenummern gibt es nicht für alle Hersteller und nicht für alle Modelle der einzelnen Hersteller.

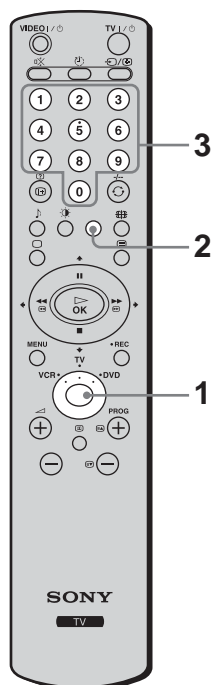

Herstellerliste für Videorecorder		Herstellerliste für DVD-Geräte	
Hersteller	Code	Hersteller	Code
SONY (VHS)	301, 302, 303, 308, 309	SONY	001
SONY (BETA)	303, 307, 310	AIWA*	021
SONY (DV)	304, 305, 306	DENON	018, 027, 020, 002
AIWA*	325, 331, 351	GRUNDIG	009, 028, 023, 024, 016, 003
AKAI	326, 329, 330	HITACHI	025, 026, 015, 004
DAEWOO	342, 343	JVC	006, 017
GRUNDIG	358, 355, 360, 361, 320, 351	KENWOOD	008
HITACHI	327, 333, 334	LG	015, 014
JVC	314, 315, 322, 344, 352, 353, 354, 348, 349	LOEWE	009, 028, 023, 024, 016, 003
LG	332, 338	MATSUI	013, 016
LOEWE	358, 355, 360, 361, 320, 351	ONKYO	022
MATSUI	356, 357	PANASONIC	018, 027, 020, 002
ORION	328	PHILIPS	009, 028, 023, 024, 016, 003, 362
PANASONIC	321, 323	PIONEER	004
PHILIPS	311, 312, 313, 316, 317, 318, 358, 359	SAMSUNG	011, 014
SAMSUNG	339, 340, 341, 345	SANYO	007
SANYO	335, 336	SHARP	019, 027
SHARP	324	THOMSON	012
THOMSON	319, 350	TOSHIBA	003
TOSHIBA	337	YAMAHA	018, 027, 020, 002

DE

* Wenn ein Videorecorder oder DVD-Player von AIWA nicht funktioniert, wenn Sie den Code für AIWA eingeben, dann geben Sie statt dessen den Code für SONY ein.

Technische Daten

Anzeigeeinheit:

(KLV-17HR2)

Betriebsspannung:

100–240 V Wechselstrom, 50/60 Hz

Bildschirmgröße:

17 Zoll

ca. 43,4 cm (diagonal gemessen)

Anzeigaauflösung:

1.280 Punkte (horizontal) × 768
Zeilen (vertikal)

Leistungsaufnahme:

55 W

Leistungsaufnahme im Bereitschaftsmodus:

1 W

Abmessungen (B × H × T):

ca. 46,0 × 39,7 × 14,9 cm
(mit Ständer)

ca. 46,0 × 36,3 × 8,9 cm
(ohne Ständer)

Gewicht: ca. 5,7 kg (mit Ständer)

ca. 5,1 kg (ohne Ständer)

(KLV-15SR2)

Betriebsspannung:

100–240 V Wechselstrom, 50/60 Hz

Bildschirmgröße:

15 Zoll

ca. 38,0 cm (diagonal gemessen)

Anzeigaauflösung:

1.024 Punkte (horizontal) × 768
Zeilen (vertikal)

Leistungsaufnahme:

50 W

Leistungsaufnahme im Bereitschaftsmodus:

1 W

Abmessungen (B × H × T):

ca. 39,1 × 40,2 × 14,9 cm
(mit Ständer)

ca. 39,1 × 37,0 × 8,9 cm
(ohne Ständer)

Gewicht: ca. 5,0 kg (mit Ständer)

ca. 4,4 kg (ohne Ständer)

Bildschirmsystem:

LCD-Bildschirm (Flüssigkristall-Display)

Fernsehnorm:

Je nach ausgewähltem Land/Gebiet:

B/G/H, D/K, L, I

Farbsystem:

PAL, SECAM

NTSC 3,58, 4,43 (nur Videoeingang)

Antenne:

75-Ohm-Außenantenne für VHF/UHF

Kanalbereich:

VHF: E2–E12

UHF: E21–E69

Kabel: S1–S20



HYPER: S21–S41

D/K: R1–R12, R21–R69

L: F2–F10, B–Q, F21–F69

I: UHF B21–B69

Anschlüsse:

 1/  (SMARTLINK)
21-poliger Scart-Anschluss (CENELEC-Standard) mit Audio-/Videoeingang, RGB-Eingang, Ausgang für Fernsehsignale und SmartLink-Schnittstelle.

 2
S-Videoeingang (4-polig, Mini-DIN)

 2
Videoeingang (Cinchbuchse)

 2
Audioeingang (Cinchbuchsen)

 Audioausgang (links/rechts) (Cinchbuchsen)

 Kopfhörerbuchse

Tonausgabe:

Breitbandlautsprecher:
3 W × 2

Mitgeliefertes Zubehör:

- Fernbedienung (RM-Y1101) (1)
- R6-Batterien der Größe AA (2)
- Koaxialkabel (1)
- Netzkabel (Typ C-6) (1)
- Netzkabel (Typ BF) (1)
- Netzteil (AC-FD004E) (1)

 Das Netzkabel des Typs BF wird in einigen Ländern/Gebieten unter Umständen nicht mitgeliefert.

Sonderzubehör:

Wandmontagehalterung SU-W100

Weitere Funktionen:

- Videotext, Fasttext, TOPtext
- Abschalttimer
- SmartLink (Direkte Verbindung zwischen Fernsehgerät und kompatiblen Videorecorder oder DVD-Recorder. Weitere Informationen zu SmartLink finden Sie in der Bedienungsanleitung zum Videorecorder bzw. DVD-Recorder.)
- Automatische Erkennung der Fernsehnorm
- Auto Format (nur KLV-17HR2)
- NextView (je nach Verfügbarkeit des Dienstes)

DE

Störungsbehebung

Die Selbstdiagnose



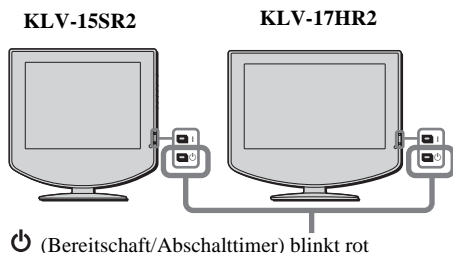

Dieses Fernsehgerät verfügt über eine Selbstdiagnosefunktion. Wenn am Fernsehgerät ein Problem vorliegt, blinkt die Anzeige  (Bereitschaft/Abschalttimer) mehrmals rot. Notieren Sie, wie oft und wie schnell die Anzeige blinkt. Diese Informationen geben Ihrem Händler oder dem Sony-Kundendienst Aufschluss über den Zustand des Fernsehgeräts.



- 1 Notieren Sie, wie oft und wie lange die Anzeige  (Bereitschaft/Abschalttimer) blinkt.
Beispiel: Die Anzeige blinkt zwei Sekunden lang, blinkt eine Sekunde lang nicht und blinkt erneut zwei Sekunden lang.
- 2 Schalten Sie das Fernsehgerät mit dem Schalter **I** (Netz) am Fernsehgerät aus, trennen Sie das Netzkabel vom Gerät und teilen Sie Ihrem Händler oder dem Sony-Kundendienst mit, wie oft die Anzeige blinkt (Dauer und Intervall).

Fehlersymptome und Abhilfemaßnahmen

-  Im Folgenden sind einige einfache Maßnahmen aufgeführt, mit denen Sie Bild- und Tonstörungen eventuell selbst beheben können.
- Wenn Sie die Störungen anhand dieser Maßnahmen nicht beheben können, lassen Sie das Fernsehgerät von qualifiziertem Kundendienstpersonal überprüfen. Öffnen Sie das Gehäuse unter keinen Umständen selbst.

Problem	Mögliche Lösung
Es wird kein Bild angezeigt.	<ul style="list-style-type: none">Überprüfen Sie die Antennenverbindung.Schließen Sie das Fernsehgerät an eine Netzsteckdose an und drücken Sie den Schalter I (Netz) am Fernsehgerät.Wenn die Anzeige  (Bereitschaft/Abschalttimer) rot leuchtet, drücken Sie TV I/ auf der Fernbedienung.
Das Fernsehgerät schaltet sich automatisch aus (wechselt in den Bereitschaftsmodus).	<ul style="list-style-type: none">Überprüfen Sie, ob der Abschalttimer aktiviert ist (Seite 47).Wenn im Fernsehmodus 10 Minuten lang kein Signal eingeht oder keine Taste gedrückt wird, schaltet das Fernsehgerät automatisch in den Bereitschaftsmodus.
Von dem an den Scart-Anschluss angeschlossenen Gerät werden kein Bild und keine Menüs angezeigt.	<ul style="list-style-type: none">Stellen Sie sicher, dass das angeschlossene Gerät eingeschaltet ist und drücken Sie / auf der Fernbedienung so oft, bis das richtige Eingangssymbol auf dem Bildschirm erscheint.Überprüfen Sie die Verbindung zwischen dem angeschlossenen Gerät und dem Fernsehgerät.

Problem	Mögliche Lösung
Das Bild ist schlecht oder instabil.	
Doppelbilder bzw. Nachbilder treten auf.	<ul style="list-style-type: none"> • Überprüfen Sie die Antennen-/Kabelverbindungen. • Überprüfen Sie Aufstellort und Ausrichtung der Antenne.
Auf dem Bildschirm ist nur Störärauschen (Schnee) zu sehen.	<ul style="list-style-type: none"> • Überprüfen Sie, ob die Antenne beschädigt ist. • Überprüfen Sie, ob die Lebensdauer der Antenne (drei bis fünf Jahre im normalen Betrieb, ein bis zwei Jahre in Meeresnähe) abgelaufen ist.
Gepunktete Linien oder Streifen erscheinen.	<ul style="list-style-type: none"> • Halten Sie das Fernsehgerät von Quellen elektrischer Störfelder wie Autos, Motorrädern und Haartrocknern fern.
Bei Farbsendungen fehlen die Farben im Bild.	<ul style="list-style-type: none"> • Wählen Sie im Menüsystem das Menü „Bild-Einstellungen“ aus und wählen Sie „Normwerte“, um die werkseitigen Einstellungen wiederherzustellen (Seite 35). • Wenn Sie „Energie sparen“ auf „Reduziert“ setzen, werden die Farben möglicherweise schwächer (Seite 41).
Einige winzige schwarze Punkte und/oder helle Lichtpunkte sind auf dem Bildschirm zu sehen.	<ul style="list-style-type: none"> • Das Bild wird bei diesem Fernsehgerät aus Pixeln zusammengesetzt. Winzige schwarze Punkte und/oder helle Lichtpunkte (Pixel) auf dem Bildschirm stellen keine Fehlfunktion dar.
Das Bild ist zu hell.	<ul style="list-style-type: none"> • Wählen Sie im Menüsystem das Menü „Bild-Einstellungen“ aus und wählen Sie dann „Modus“. Wählen Sie dann den gewünschten Bildmodus (Seite 34).
Im Bild treten Streifen auf.	<ul style="list-style-type: none"> • Stellen Sie sicher, dass die Antenne mit dem mitgelieferten Koaxialkabel korrekt angeschlossen ist. • Halten Sie das Antennenkabel von anderen Verbindungskabeln fern. • Verwenden Sie keine zweiadrigen 300-Ohm-Kabel, da es andernfalls zu Interferenzen kommen kann.
Das Bild ist verzerrt und der Ton ist verrauscht.	<ul style="list-style-type: none"> • Überprüfen Sie, ob angeschlossene Geräte vor oder neben dem Fernsehgerät aufgestellt sind. Lassen Sie beim Aufstellen angeschlossener Geräte etwas Platz zwischen dem Gerät und dem Fernsehgerät.
Während der Wiedergabe/Aufnahme mit einem Videorecorder treten Streifen auf.	<ul style="list-style-type: none"> • Es kommt zu Interferenzen vom Videokopf. Halten Sie den Videorecorder vom Fernsehgerät fern. • Lassen Sie zwischen dem Videorecorder und dem Fernsehgerät 30 cm Platz, um Störungen zu vermeiden. • Stellen Sie den Videorecorder nicht direkt vor oder neben dem Fernsehgerät auf.
Das Bild ist schlecht oder gar nicht zu sehen (Bildschirm ist schwarz), aber der Ton ist gut.	<ul style="list-style-type: none"> • Wählen Sie im Menüsystem das Menü „Bild-Einstellungen“ aus und wählen Sie „Normwerte“, um die werkseitigen Einstellungen wiederherzustellen (Seite 35).
Beim Anzeigen eines Fernsehkanals ist das Bild verrauscht.	<ul style="list-style-type: none"> • Wählen Sie im Menüsystem die Option „Manuell abspeichern“ im Menü „Grundeinstellungen“ und führen Sie „AFT“ (automatische Feineinstellung) aus, um einen besseren Bildempfang zu erzielen (Seite 45). • Stellen Sie im Menüsystem die Option „Dyn. NR“ (Rauschunterdrückung) im Menü „Bild-Einstellungen“ ein, um das Bildrauschen zu reduzieren (Seite 35).

DE

(Fortsetzung)

Problem	Mögliche Lösung
Beim Wechseln von Programmen und beim Auswählen von Videotext ist das Bild verzerrt.	<ul style="list-style-type: none"> • Schalten Sie das Gerät aus, das an den Scart-Anschluss an der Rückseite des Fernsehgeräts angeschlossen ist.
Beim Anzeigen von Videotext werden falsche Zeichen angezeigt.	<ul style="list-style-type: none"> • Wählen Sie im Menüsystem die Optionen „Sprache“ und „Land“ im Menü „Grundeinstellungen“ und stellen Sie die Sprache und das Land bzw. das Gebiet für den Videotext ein (Seite 42). Wählen Sie für kyrillische Sprachen als Land Russland aus, wenn Ihr Land bzw. Ihr Gebiet nicht in der Liste enthalten ist.
Beim Anzeigen von NexTVView werden falsche Zeichen angezeigt.	<ul style="list-style-type: none"> • Wählen Sie im Menüsystem die Optionen „Sprache“ und „Land“ im Menü „Grundeinstellungen“ und stellen Sie die Sprache und das Land bzw. das Gebiet für NexTVView ein (Seite 42).
Es ist kein Ton zu hören oder der Ton ist verrauscht.	
Das Bild ist gut, aber es ist kein Ton zu hören.	<ul style="list-style-type: none"> • Drücken Sie \triangleleft +/- oder $\text{m}\times$ (Stummschaltung) auf der Fernbedienung. • Stellen Sie sicher, dass „Lautsprecher“ im Menü „Funktionen“ auf „Ein“ gesetzt ist (Seite 41).
Der Ton ist verrauscht.	<ul style="list-style-type: none"> • Stellen Sie sicher, dass die Antenne mit dem mitgelieferten Koaxialkabel korrekt angeschlossen ist. • Halten Sie das Antennenkabel von anderen Verbindungskabeln fern. • Verwenden Sie keine zweiadrigen 300-Ohm-Kabel, da es andernfalls zu Interferenzen kommen kann.
Eine Menüoption wird nicht angezeigt.	<ul style="list-style-type: none"> • Einige Menüoptionen können je nach Signal oder anderen Einstellungen nicht ausgewählt werden. Schlagen Sie in den Erläuterungen zu den einzelnen Menüoptionen nach.
Es treten seltsame Geräusche auf.	
Das Gehäuse des Fernsehgeräts knackt.	<ul style="list-style-type: none"> • Wenn sich die Zimmertemperatur ändert, kann sich das Gehäuse des Fernsehgeräts ausdehnen bzw. zusammenziehen. Dabei kann es zu einem leisen Knacken kommen. Dabei handelt es sich nicht um eine Fehlfunktion.
Vom Fernsehgerät ist ein Ticken zu hören.	<ul style="list-style-type: none"> • Beim Einschalten des Fernsehgeräts wird ein elektrischer Schaltkreis im Fernsehgerät aktiviert. Dabei handelt es sich nicht um eine Fehlfunktion.
Vom Fernsehgerät ist ein Summen zu hören.	<ul style="list-style-type: none"> • Beim Einschalten des Fernsehgeräts verursacht der Einschaltstromstoß möglicherweise ein summendes Geräusch. Dabei handelt es sich nicht um eine Fehlfunktion.
Die Fernbedienung funktioniert nicht.	<ul style="list-style-type: none"> • Stellen Sie sicher, dass die Fernbedienung für das verwendete Gerät korrekt eingestellt ist (VCR, TV oder DVD). • Wenn sich der Videorecorder bzw. das DVD-Gerät mit der Fernbedienung nicht bedienen lässt, obwohl die Fernbedienung richtig auf VCR oder DVD eingestellt ist, geben Sie die erforderliche Codenummer wie unter „Einstellen der Fernbedienung auf einen Videorecorder bzw. ein DVD-Gerät“ (Seite 56) erläutert ein. • Tauschen Sie die Batterien aus.
Die Anzeige  (Bereitschaft/ Abschaltimer) am Fernsehgerät blinkt.	<ul style="list-style-type: none"> • Schlagen Sie unter „Die Selbstdiagnose“ (Seite 60) nach und wenden Sie sich an den Sony-Kundendienst.

Guide de mise en route
Mode d'emploi

FR

AVERTISSEMENT

- Pour écarter tout risque d'électrocution, n'insérez pas la fiche que vous avez détachée du câble d'alimentation dans une prise secteur. Cette fiche ne peut plus être utilisée et doit être détruite.
- Pour écarter les risques d'incendie ou d'électrocution, n'exposez pas l'appareil à la pluie ou à l'humidité.
- L'appareil renferme des tensions élevées dangereuses. N'ouvrez pas son boîtier. Confiez toute réparation exclusivement à un technicien qualifié.

Introduction

Nous vous remercions d'avoir choisi ce téléviseur couleur LCD Sony.

Avant d'utiliser le téléviseur, lisez attentivement ce manuel et conservez-le pour vous y référer ultérieurement.

Symboles utilisés dans ce manuel



..... Informations importantes.



..... Informations sur une fonction.

1, 2..... Instructions à suivre.



..... Les touches ombrées de la télécommande indiquent sur quelles touches appuyer pour exécuter les instructions à suivre.



..... Résultat des instructions.

* Sauf mention contraire, les illustrations de ce manuel représentent le KLV-17HR2.

Table des matières

Guide de mise en route 4

Mode d'emploi 12

Consignes de sécurité 12

Précautions 18

Présentation

Vérification des accessoires fournis 20

Présentation des touches et témoins du
téléviseur 21

Présentation des touches de la
télécommande 22

Installation

Insertion des piles dans la télécommande 24

Retrait du couvercle arrière 25

Raccordement d'une antenne et d'un
magnétoscope 26

Première mise en service

Mise sous tension du téléviseur et syntonisation
automatique 29

Système de menus

Présentation et utilisation du système de
menus 31

Contrôle de l'image 32

Contrôle du son 34

Commande écran 36

Fonctions 39

Réglage 40

Autres fonctions

Fonction d'arrêt temporisé 45

Télétexte 46

NexTView 47

Informations complémentaires

Raccordement d'un appareil optionnel 50

Utilisation d'un appareil optionnel 53

Configuration de la télécommande pour un
magnétoscope/lecteur de DVD 54

Caractéristiques 56

Dépannage 58

Les principaux émetteurs français 61

FR

Guide de mise en route

Nous vous remercions d'avoir choisi ce produit Sony.

En suivant pas à pas ce guide détaillé, vous pourrez :

- Insérer les piles dans la télécommande.
- Retirer le couvercle arrière.
- Raccorder une antenne, un magnétoscope et le cordon d'alimentation secteur au téléviseur.
- Sélectionner la langue des écrans de menu.
- Sélectionner le pays/région dans lequel vous souhaitez utiliser le téléviseur.
- Syntoniser votre téléviseur.
- Modifier l'ordre des chaînes.

1

Vérification des accessoires fournis

Télécommande (RM-Y1101) (1) :

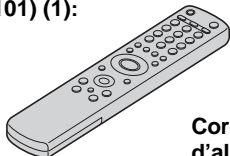

Piles AA (Type R6) (2) :



Câble coaxial (1) :

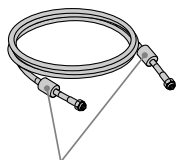

N'ôtez pas les noyaux de ferrite.

Cordon d'alimentation secteur (Type C-6) (1) :



 Utilisez ce cordon d'alimentation secteur si vous employez l'appareil hors du Royaume-Uni.

Cordon d'alimentation secteur (Type BF) (1) :



 • Utilisez ce cordon d'alimentation secteur si vous employez l'appareil au Royaume-Uni.

- Ce cordon d'alimentation secteur n'est pas fourni dans tous les pays/régions.

Adaptateur secteur (AC-FD004E) (1) :

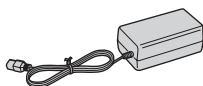

2 Insertion des piles dans la télécommande



- Veuillez à insérer les piles fournies en respectant les polarités correctes.
- Veuillez à toujours respecter l'environnement lorsque vous mettez les piles au rebut.
- Ne mélangez pas des piles de types différents, pas plus que des piles usagées et des piles neuves.

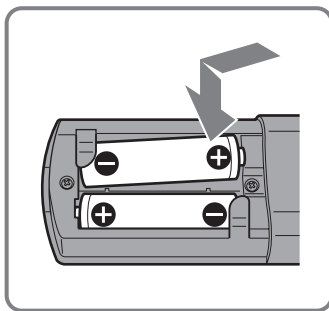
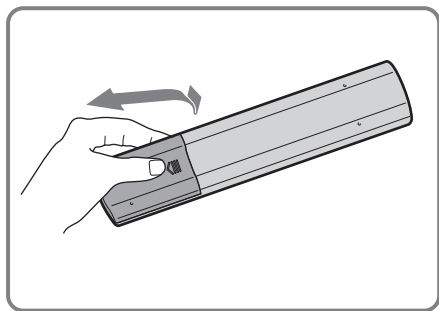

3 Retrait du couvercle arrière



Lorsque vous raccordez les câbles, retirez le couvercle arrière du téléviseur. Veuillez à le replacer lorsque les raccordements sont terminés.

Retrait du couvercle arrière

Saisissez le couvercle arrière de la manière illustrée ci-dessous et tirez sa partie inférieure vers vous. Détachez ensuite du téléviseur la partie supérieure du couvercle.

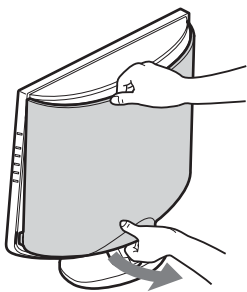

Remise en place du couvercle arrière

Saisissez le couvercle arrière de la manière illustrée ci-dessous, et insérez ses quatre cliquets dans les orifices correspondants du téléviseur, puis repoussez le couvercle.

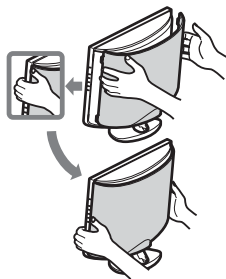

(suite)

4 Raccordement d'une antenne, d'un magnétoscope et du cordon d'alimentation secteur au téléviseur

- Utilisez le cordon d'alimentation secteur fourni (Type C-6 ou Type BF, voir page 4).
- Utilisez le câble coaxial fourni pour le raccordement de l'antenne.

⚠ Attendez que tous les raccordements soient terminés avant de brancher le cordon d'alimentation secteur.

Raccordement d'une antenne

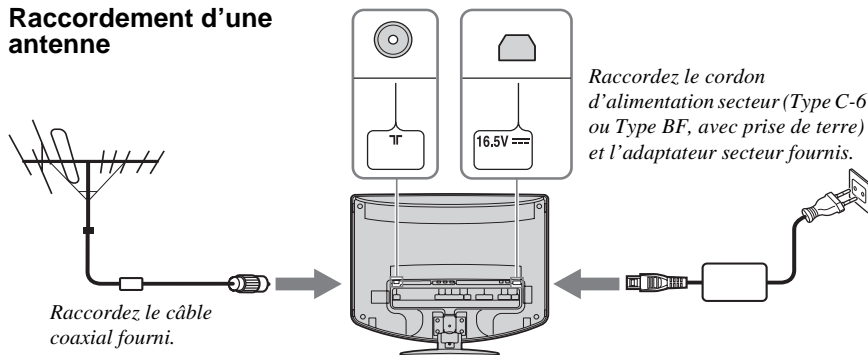

Raccordement d'un magnétoscope avec une antenne

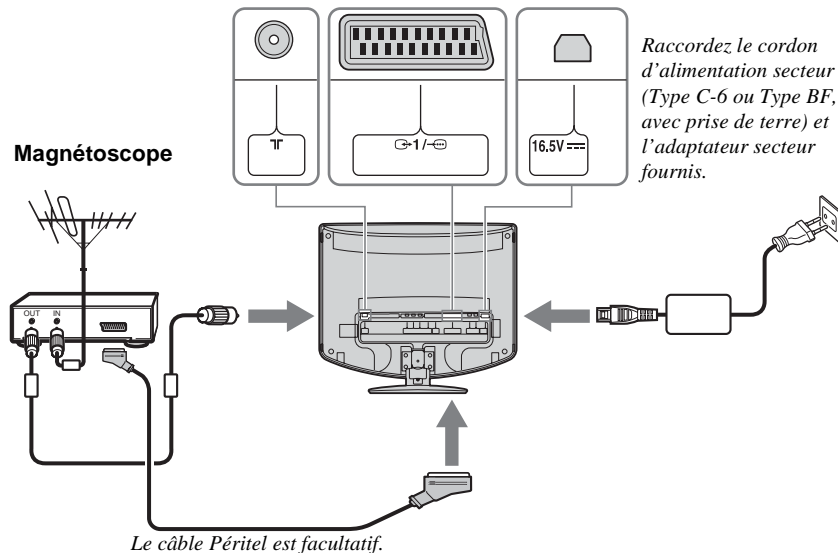

- Pour plus d'informations sur le raccordement d'un magnétoscope, reportez-vous à la section « Raccordement d'un appareil optionnel » à la page 50.
- Il est possible que certains câbles PériTel ne puissent pas se brancher sur le connecteur du téléviseur.

5

Rangement des câbles

i Vous pouvez ranger les câbles à l'arrière du téléviseur.

- 1 Rassemblez les câbles et glissez-les à travers l'orifice central.

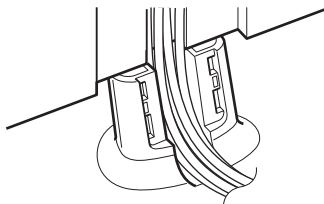

- 2 Remplacez le cache sur le pied en insérant ses pattes dans les orifices correspondants du pied. Poussez ensuite sur le cache pour le fixer.

i Lorsque vous retirez le cache, tirez sa partie convexe vers vous.

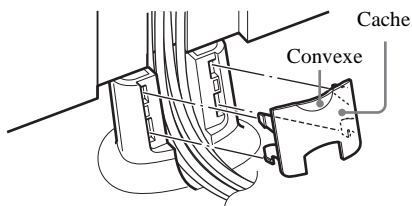

- i** • Il peut être impossible de fixer des câbles trop épais à l'aide du cache.
- Si les câbles ne peuvent pas être rangés à l'intérieur, laissez une partie de ceux-ci pendre de part et d'autre du téléviseur.

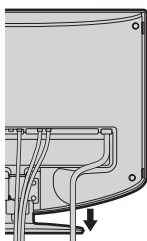

(suite)

6 Mise sous tension du téléviseur

- 1 Raccordez le téléviseur au secteur (100–240 V CA, 50/60 Hz).

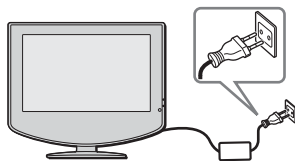

- 2 Appuyez sur l'interrupteur I (Marche/Arrêt) du téléviseur pour le mettre sous tension.

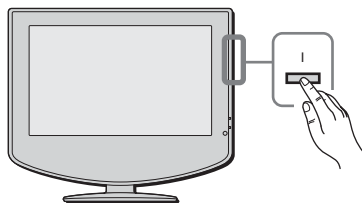

Réglage de l'angle de vision du téléviseur

Vous pouvez régler l'angle afin d'éviter les reflets de lumière et profiter d'une vision plus confortable.

-  Lorsque vous réglez l'angle, tenez le pied avec la main afin qu'il ne se détache pas et ne tombe pas. Veillez à ne pas coincer les doigts entre le téléviseur et le pied.

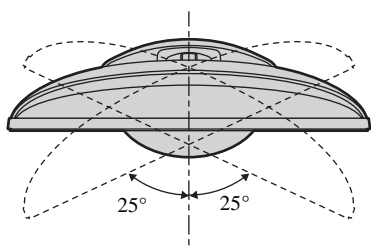
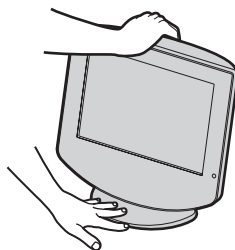

Pivotement

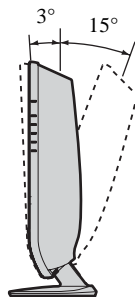

Inclinaison

7 Sélection de la langue des écrans de menu et du Pays/Région

Ce téléviseur est piloté par des écrans de menu. En suivant les instructions ci-dessous, vous pouvez sélectionner la langue d'affichage de ces écrans ainsi que le pays/région dans lequel vous souhaitez utiliser le téléviseur.

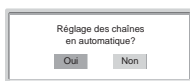
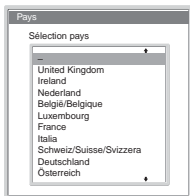

Lorsque vous mettez le téléviseur sous tension pour la première fois, le menu **Language** apparaît automatiquement à l'écran (démarrage automatique).

- 1 Appuyez sur la touche $\downarrow/\uparrow/\leftarrow/\rightarrow$ de la télécommande pour sélectionner la langue, puis appuyez sur **OK** pour confirmer votre choix.
Dorénavant, tous les menus s'affichent dans la langue sélectionnée.

- 2 Le menu **Pays** apparaît automatiquement à l'écran.
Appuyez sur \downarrow ou \uparrow pour sélectionner le pays/région dans lequel vous utiliserez le téléviseur, puis appuyez sur **OK** pour confirmer votre choix.



Si le pays/région dans lequel vous souhaitez utiliser le téléviseur ne figure pas dans la liste, sélectionnez « - » plutôt qu'un pays/région.

Le menu **Mém. auto.** apparaît automatiquement à l'écran.



Par la suite, appuyez sur $\rightarrow\rightarrow\rightarrow$ sur le panneau arrière du téléviseur pour effectuer un démarrage automatique.

FR

Guide de mise en route

(suite)

8 Syntonisation automatique du téléviseur

Vous pouvez syntoniser le téléviseur de manière à recevoir des chaînes (programmes de télévision). Si vous suivez les instructions ci-dessous, le téléviseur recherche et mémorise automatiquement toutes les chaînes disponibles.

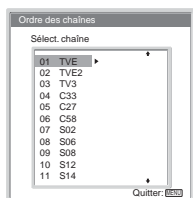
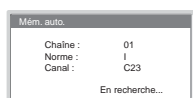
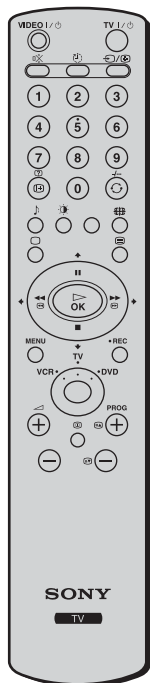

1 Appuyez sur **OK** pour sélectionner **Oui**.

2 Le téléviseur commence à rechercher et mémoriser toutes les chaînes disponibles.



- Cette procédure peut prendre quelques minutes. Faites preuve de patience et n'appuyez sur aucune touche, sinon la syntonisation automatique ne se déroulera pas correctement.

- Si le processus de syntonisation automatique ne détecte aucune chaîne, un nouveau menu apparaît automatiquement et vous invite à raccorder l'antenne. Faites-le (voir page 6) et appuyez sur **OK**. Le processus de syntonisation automatique recommence.

Lorsque la syntonisation automatique est terminée, le menu **Ordre des chaînes** apparaît automatiquement à l'écran.

9 Modification de l'ordre des chaînes mémorisées

En suivant les instructions ci-dessous, vous pouvez modifier l'ordre dans lequel les chaînes mémorisées apparaissent à l'écran.

A) Si vous souhaitez conserver les chaînes dans l'ordre où elles ont été sintonisées

Appuyez sur **MENU** pour quitter et revenir à l'écran normal.

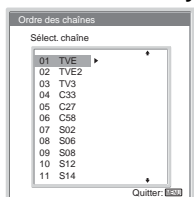

B) Si vous souhaitez mémoriser les chaînes dans un ordre différent

1 Appuyez sur **▼** ou **▲** pour sélectionner le numéro de présélection de la chaîne que vous souhaitez déplacer, puis appuyez sur **▶**.

2 Appuyez sur **▼** ou **▲** pour sélectionner le nouveau numéro de présélection de la chaîne choisie, puis appuyez sur **◀**.

i La chaîne sélectionnée est déplacée jusqu'au nouveau numéro de présélection et les autres chaînes sont décalées en conséquence.

3 Répétez les étapes 1 et 2 si vous souhaitez modifier l'ordre des présélections d'autres chaînes.

4 Appuyez sur **MENU** pour quitter et revenir à l'écran normal.

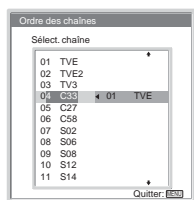
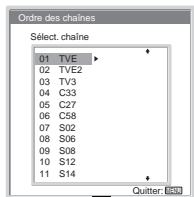

 **Voire téléviseur est maintenant prêt à l'emploi.**

Mode d'emploi

Consignes de sécurité

Consignes de sécurité

Cordon d'alimentation secteur

Débranchez le cordon d'alimentation secteur avant de déplacer l'appareil. Ne déplacez jamais le téléviseur lorsque le cordon d'alimentation secteur est branché. Cela pourrait abîmer le cordon et provoquer un incendie ou une décharge électrique. Si l'appareil tombe ou est endommagé, faites-le vérifier immédiatement par le service après-vente.



Centres médicaux

Cet appareil ne doit pas être installé dans un lieu où sont utilisés des équipements médicaux. Cela pourrait entraîner un mauvais fonctionnement des instruments médicaux.

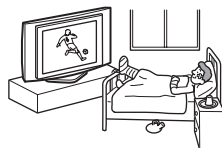

Installation

L'installation de l'appareil sur le mur doit être effectuée par un personnel qualifié. Une installation incorrecte peut être dangereuse pour l'appareil en cas de tremblement de terre, etc.



Transport

- Avant de transporter l'appareil, débranchez tous ses câbles.
- Pour transporter l'appareil, saisissez de la manière illustrée ci-contre. Ne vous contentez pas de le tenir par le couvercle arrière. Comme celui-ci se détache facilement, l'appareil risque de tomber, d'être endommagé ou de provoquer des blessures graves.
- Lorsque vous transportez l'appareil, ne le soumettez pas à des chocs ou des vibrations excessives. L'appareil peut tomber, être endommagé et provoquer des blessures graves.
- Lorsque vous transportez l'appareil pour le porter en réparation ou lorsque vous déménagez, emballez-le dans son emballage et son carton d'origine.



Installation et transport

Aération

N'obstruez jamais les orifices d'aération du téléviseur. Cela pourrait entraîner une surchauffe et provoquer un incendie. Si l'appareil ne dispose pas d'une bonne aération, il peut accumuler poussière et saleté. Pour une bonne aération, appliquez les conseils suivants :

- Ne placez pas l'appareil vers l'arrière ou sur le côté.
- N'installez pas l'appareil inversé ou à l'envers.
- N'installez pas l'appareil sur une étagère ou dans un meuble.
- Ne posez pas l'appareil sur un tapis ou sur un lit.
- Ne couvrez pas l'appareil avec des tissus tels que rideaux, pas plus qu'avec des journaux, etc.



Utilisation en extérieur

N'installez pas l'appareil à l'extérieur. Son exposition à la pluie ou à l'humidité pourrait provoquer un incendie ou une décharge électrique. S'il reçoit directement les rayons solaires, l'appareil peut chauffer excessivement et être endommagé.

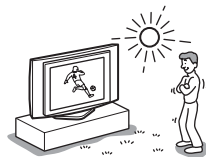

Véhicules et plafonds

N'installez pas l'appareil dans un véhicule. Les mouvements du véhicule risquent de provoquer la chute de l'appareil ainsi que des blessures. Ne suspendez pas l'appareil au plafond.



Bateau ou voilier

N'installez pas l'appareil sur un bateau ni sur un voilier. S'il est exposé à recevoir de l'eau de mer, un incendie peut se déclarer ou l'appareil peut être endommagé.

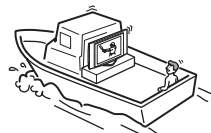

Eau et humidité

N'utilisez pas ce téléviseur près d'une source d'eau – par exemple près d'une baignoire ou d'une douche. Ne pas non plus exposer l'appareil à la pluie, à l'humidité ou à la fumée. Cela pourrait provoquer un incendie ou une décharge électrique. Ne pas utiliser le téléviseur dans un endroit où des insectes pourraient entrer.



Chutes

Placez le téléviseur sur un pied sûr et stable. N'accrochez rien à l'appareil. Cela pourrait entraîner sa chute du pied ou du support du mur et provoquer des dégâts ou de graves blessures. Ne pas laisser les enfants monter sur l'écran.



FR

Accessoires en option

Si vous installez l'écran en utilisant un pied ou un support pour l'accrocher au mur, appliquez les conseils suivants, faute de quoi l'appareil pourrait tomber et provoquer de graves blessures.

- Lors de l'installation de l'appareil, suivez le mode d'emploi fourni avec le pied ou le support du mur.
- Vérifiez que les supports du pied sont fixés correctement.



(suite)

Sources d'alimentation

Surcharge

Cet appareil est conçu pour fonctionner sur une alimentation de 100–240 V CA uniquement. Prenez soin de ne pas brancher un trop grand nombre d'appareils sur la même prise de courant, ce qui pourrait provoquer un incendie ou une décharge électrique.

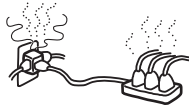

Prise de courant

Pour la prise de courant, n'utilisez pas un simple prise de mauvaise qualité. Insérez la fiche bipolaire à fond dans la prise. Si elle est lâche, des étincelles peuvent se produire et provoquer un incendie. Prenez contact avec votre électricien pour remplacer cette prise par une prise plus adéquate.



Humidité

Ne touchez pas le cordon d'alimentation secteur avec les mains humides. Si vous branchez ou débranchez le cordon d'alimentation secteur avec les mains humides, vous risquez de recevoir une décharge électrique.



Orage et appareils électriques

Pour votre sécurité ne touchez aucune des parties du téléviseur, pas plus que le cordon d'alimentation secteur ou le câble de l'antenne pendant les orages.



Protection du cordon d'alimentation secteur

Débranchez le cordon d'alimentation secteur en tirant directement sur la fiche. Ne tirez jamais sur le cordon d'alimentation secteur.

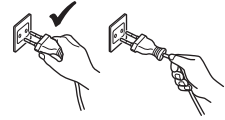

Câblage

Débranchez le cordon d'alimentation secteur lorsque vous installez des câbles. Pour votre propre sécurité, assurez-vous que le cordon d'alimentation secteur est débranché lorsque vous réalisez des connexions.

Nettoyage

Nettoyez régulièrement la fiche du cordon d'alimentation secteur. Si la fiche accumule de la poussière et reçoit de l'humidité, l'isolation peut se détériorer et un incendie se déclencher. Débranchez la fiche et nettoyez-la périodiquement.

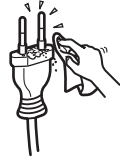

Utilisation

Panne qui exige le recours à un service

Si la surface de l'écran se fendille ou se brise, ne touchez pas l'appareil avant d'avoir débranché le cordon d'alimentation secteur. Faute de quoi, vous pourriez recevoir une décharge électrique.

Entretien

N'ouvrez pas son boîtier. Confiez l'appareil à un technicien qualifié uniquement.



Orifices d'aération

N'introduisez jamais rien dans les orifices d'aération. Si un objet métallique ou un produit inflammable pénètre dans les rainures, cela pourrait provoquer un incendie ou une décharge électrique.



Humidité et combustion

- Ne mouillez pas l'appareil. Ne renversez pas de liquide dessus. Si un objet liquide ou solide tombe sur l'appareil, ne mettez pas l'appareil sous tension. Ceci risquerait de provoquer l'électrocution ou endommager l'appareil. Contactez un technicien qualifié pour une vérification immédiate.
- Pour ne pas risquer un incendie, éloignez du téléviseur tout objet inflammable ou lumière incandescente (par exemple des bougies).



Consignes de sécurité supplémentaires

Décharge électrique

Ne pas toucher l'appareil avec les mains mouillées ; cela pourrait provoquer une décharge électrique ou endommager l'appareil.

Situation exposée

Ne pas installer l'écran dans des lieux en saillie. Si vous placez l'appareil dans des lieux tels que décrits ci-dessous, cela peut provoquer des blessures.

- N'installez pas l'appareil dans des lieux où il est en position avancée, comme par exemple sur des colonnes.
- Ne placez pas l'appareil dans un lieu où l'on puisse se cogner la tête.

Pose

Ne placez pas l'appareil dans des endroits chauds, humides ou excessivement poussiéreux.

N'installez pas l'appareil dans un endroit où des insectes pourraient entrer. N'installez

pas l'appareil dans un endroit soumis à des vibrations mécaniques.



Accessoires

Protégez l'appareil contre une éventuelle chute.

S'il n'est pas bien fixé, il peut tomber et provoquer des blessures. Prenez des précautions contre cette éventualité en utilisant un pied ou d'autres supports sur le sol ou sur le mur, comme spécifié dans des instructions fournies avec ces mêmes supports.

Destruction de l'écran

- Ne vous débarrassez pas de l'écran avec les ordures ménagères.
- L'afficheur contient une petite quantité de cristaux liquides et de mercure. Le tube fluorescent utilisé dans cet écran contient également du mercure. Respectez les réglementations locales en vigueur pour vous défaire de cet équipement.

Huiles

Ne pas installer cet appareil dans des restaurants qui utilisent de l'huile. La poussière imprégnée d'huile peut s'introduire dans l'appareil et l'endommager.

Rouille

Si vous utilisez cet appareil au bord de la mer, la salinité peut faire rouiller les parties métalliques et causer des dégâts internes ou provoquer un incendie. Elle peut raccourcir la durée de vie utile de l'appareil. Si l'appareil doit être soumis à l'une de ces conditions, il convient de prendre des mesures qui réduiront l'humidité et la température du lieu dans lequel il est placé.

Nettoyage

Débranchez le cordon d'alimentation secteur avant de nettoyer l'appareil. S'il est branché, vous pouvez recevoir une décharge électrique.

Emplacement conseillé pour le téléviseur

Placez le téléviseur sur une surface stable et horizontale. Sinon, l'appareil risque de tomber et de provoquer des blessures.



Ecran LCD

- Bien que l'écran LCD soit le fruit d'une technologie de pointe et que 99,99 % ou plus des pixels sont efficaces, des points noirs ou des points lumineux (rouges, bleus ou verts) peuvent apparaître en permanence sur l'écran LCD. Ceci est une propriété structurelle du panneau LCD et ne constitue pas une défaillance.
- Ne pas exposer la surface de l'écran LCD à la lumière directe du soleil. Cela pourrait endommager la surface de l'écran.
- Ne pas appuyer sur le filtre avant, ne pas l'égratigner pas et ne pas placer d'objets sur cet appareil. L'image pourrait être instable ou le panneau LCD être endommagé.
- Si cet appareil est utilisé dans un environnement froid, l'image peut apparaître sale ou sombre. Ce n'est pas le signe d'une défaillance. Ce phénomène disparaît au fur et à mesure que la température augmente.
- Une image rémanente peut apparaître lorsque des images fixes sont affichées en continu. Elle peut disparaître au bout d'un certain temps.
- L'écran et le boîtier se réchauffent lorsque cet appareil est en cours d'utilisation. Ce n'est pas le signe d'une défaillance.

Lampe fluorescente

Cet appareil utilise une lampe fluorescente spéciale comme source lumineuse. Si l'image à l'écran devient sombre, tremble ou ne s'affiche pas, la lampe fluorescente est usée et doit être remplacée. Pour cela, consultez un technicien qualifié.

Chaleur

Ne touchez pas la surface de l'appareil. Elle reste chaude un certain temps après que l'appareil soit mis hors tension.

Nettoyage de la surface de l'écran

La surface de l'écran est recouverte d'un revêtement spécial antireflet. Respectez les précautions suivantes pour éviter d'abîmer cette finition.

- Pour ôter la poussière de la surface de l'écran, frottez-la délicatement avec un linge doux. En cas de saleté tenace, frottez avec un linge doux légèrement imprégné d'une solution à base de détergent doux dilué. Vous pouvez laver et réutiliser le linge doux.
- N'utilisez jamais aucune éponge abrasive, produit de nettoyage alcalin/acide, poudre à récurer ou solvant puissant, qu'il s'agisse d'alcool, de benzène ou de diluant.

Réglage de l'angle de vision du téléviseur

Lorsque vous réglez l'angle, tenez le pied avec la main afin qu'il ne se détache pas et ne tombe pas. Veillez à ne pas coincer les doigts entre le téléviseur et le pied.

Cordon d'alimentation secteur

Si vous endommagez le cordon d'alimentation secteur, il peut provoquer un incendie ou une décharge électrique.

- Ne pliez pas et ne tordez pas exagérément le cordon d'alimentation secteur. Les conducteurs pourraient être mis à nu ou coupés et créer un court-circuit entraînant un risque d'incendie ou d'électrocution.
- Ne modifiez pas et n'endommagez pas le cordon d'alimentation secteur.
- Ne posez jamais d'objet lourd sur le cordon d'alimentation secteur. Ne tirez jamais sur le cordon d'alimentation secteur.
- Eloignez le cordon d'alimentation secteur des sources de chaleur.
- Saisissez toujours le cordon par sa fiche lorsque vous le débranchez.

Si le cordon d'alimentation secteur est endommagé, cessez de l'utiliser et demandez à votre centre de service après-vente Sony de le remplacer.



Au repos

Pour des raisons de sécurité et de protection de l'environnement, il est conseillé

d'éteindre l'appareil lorsque vous ne l'utilisez pas. Ne le laissez pas en mode de veille. Débranchez-le du secteur.



FR

Câblages

Veillez à ne pas trébucher dans les câbles. Cela pourrait endommager l'appareil.

Installation

N'installez pas les appareils optionnels trop près du téléviseur. Écartez-les de 30 cm au moins. Si un magnétoscope est installé devant ou à côté du téléviseur, l'image risque d'être déformée.

Précautions

Précautions relatives à la ventilation

Laissez un espace libre autour de l'appareil, faute de quoi la circulation d'air peut se ralentir et entraîner une surchauffe qui peut provoquer un incendie ou des dégâts internes.

Lorsque l'appareil est accroché au mur

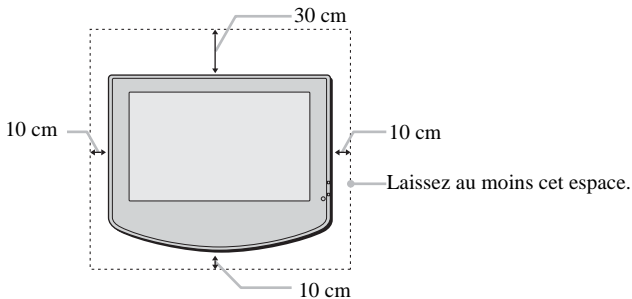

Lorsque l'appareil est posé sur un pied

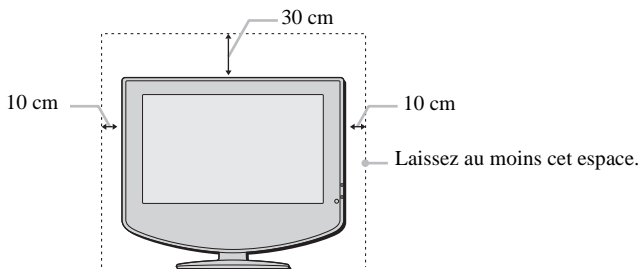

N'installez jamais l'appareil de la façon suivante :

La circulation de l'air est bloquée.

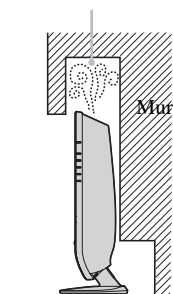

La circulation de l'air est bloquée.

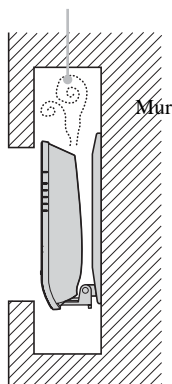

Pour une vision confortable

- Pour regarder confortablement la télévision, nous vous conseillons de vous trouver à une distance du téléviseur égale à quatre à sept fois la diagonale de l'écran.
- Regarder la télévision dans une pièce modérément éclairée ou peu éclairée soumet vos yeux à un effort. Par ailleurs, fixer l'écran pendant de longs moments entraîne aussi une fatigue pour les yeux.

Installation de l'appareil

Utilisez le support mural ou le pied spécifié.

- N'installez pas l'écran dans des lieux sujets à des températures extrêmes, par exemple à la lumière du soleil ou près d'un radiateur ou d'une bouche d'air chaud. Si l'appareil est exposé à de fortes températures, il peut chauffer excessivement et ceci peut entraîner la déformation des pièces moulées ou un mauvais fonctionnement.
- Pour obtenir une image nette, n'exposez pas directement l'appareil à une lumière intense ou aux rayons du soleil. Si possible, utilisez une source de lumière dirigée du plafond vers le sol.
- Le téléviseur n'est pas débranché lorsque l'interrupteur est sur la position « Arrêt ». Pour déconnecter totalement l'appareil, débranchez la fiche de la prise secteur.

Réglage du volume

- Maintenez le volume sonore à un niveau qui ne gêne pas les voisins. Le son se transmet très facilement pendant la nuit. Nous vous conseillons donc de fermer les fenêtres ou d'utiliser un casque.
- Si vous utilisez un casque, réglez le volume de façon à éviter un niveau sonore excessif qui pourrait altérer votre capacité auditive.

Utilisation de la télécommande

- Manipulez la télécommande avec soin. Ne la laissez pas tomber, ne la piétinez pas et ne renversez aucun liquide sur celle-ci.
- Ne placez pas la télécommande à proximité d'une source de chaleur ou dans un endroit soumis à la lumière directe du soleil, pas plus que dans une pièce humide.

Traitement et nettoyage de la surface de l'écran du téléviseur

Pour éviter toute dégradation de l'écran, appliquez les conseils ci-dessous. N'exercez pas de pression et ne rayez pas l'écran avec des objets durs. Ne jetez jamais rien sur l'écran. Cela pourrait l'endommager.

- Avant de nettoyer l'écran, débranchez le cordon d'alimentation secteur.
- Ne touchez pas la surface de l'écran alors que l'appareil a fonctionné de manière continue pendant une période prolongée, car l'écran est alors chaud.
- Nous vous conseillons d'éviter le plus possible de toucher la surface de l'écran.
- Nettoyez l'écran avec un chiffon doux.
- N'utilisez aucune éponge abrasive, poudre à récurer ou solvant, qu'il s'agisse d'alcool ou de benzène. Cela risquerait en effet d'endommager la surface de l'écran.

Nettoyage du boîtier

- Assurez-vous que le cordon d'alimentation secteur raccordé à l'appareil est bien débranché avant de procéder au nettoyage.
- Nettoyez le boîtier avec un chiffon doux.
- Certains éléments de l'appareil peuvent se décolorer et le revêtement de l'écran peut se dégrader si le téléviseur est exposé à des solvants volatiles comme de l'alcool, du diluant, de la benzène, des insecticides ou encore en cas de contact prolongé avec des objets en caoutchouc ou en vinyle.
- Avec le temps, la poussière peut s'accumuler sur les ouvertures d'aération. Pour une ventilation correcte, nous vous conseillons d'aspirer régulièrement la poussière (une fois par mois).

Présentation

Vérification des accessoires fournis

**Télécommande
(RM-Y1101) (1):**

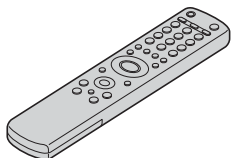

**Piles AA
(Type R6) (2) :**



Câble coaxial (1) :



N'ôtez pas les noyaux de ferrite.

**Adaptateur secteur
(AC-FD004E) (1) :**

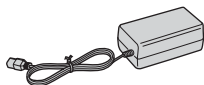

**Cordon d'alimentation
secteur
(Type C-6) (1) :**



 Utilisez ce cordon d'alimentation secteur si vous employez l'appareil hors du Royaume-Uni.

**Cordon d'alimentation
secteur
(Type BF) (1) :**



 • Utilisez ce cordon d'alimentation secteur si vous employez l'appareil au Royaume-Uni.

- Ce cordon d'alimentation secteur n'est pas fourni dans tous les pays/régions.

Présentation des touches et témoins du téléviseur

KLV-17HR2/15SR2

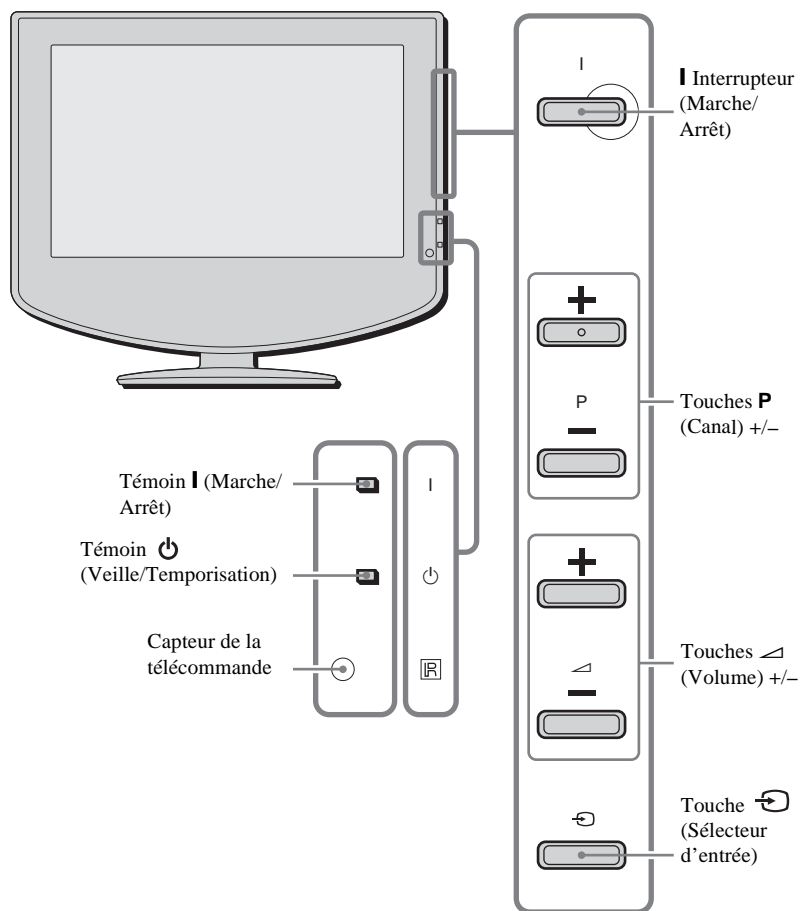

FR

Etat des témoins

I (Marche/Arrêt) s'allume en vert

Le téléviseur est sous tension.

(Veille/Temporisation) s'allume en rouge

Le téléviseur est en mode de veille.

L'arrêt temporisé est activé lorsque le téléviseur est sous tension.

(Veille/Temporisation) clignote en rouge

Le téléviseur reçoit des signaux de la télécommande.

(Veille/Temporisation) clignote en rouge de manière répétée et le témoin I (Marche/Arrêt) est éteint

Il y a un problème. Pour plus d'informations, reportez-vous à la section « Fonction d'auto-diagnostic » page 58.



Pour plus d'informations sur les connecteurs du panneau arrière du téléviseur, reportez-vous à la section « Raccordement d'un appareil optionnel » page 50.

Présentation des touches de la télécommande

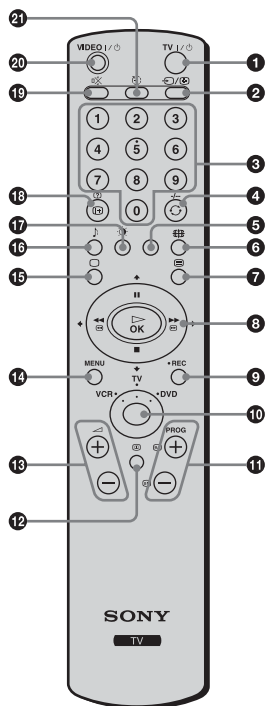

1 Passage du téléviseur en mode de veille :

Appuyez sur cette touche pour éteindre temporairement le téléviseur et passer en mode de veille (le témoin  (Veille/Temporisation) du téléviseur s'allume en rouge). Appuyez de nouveau pour quitter le mode de veille et remettre le téléviseur sous tension.

Pour économiser l'énergie, nous vous conseillons d'éteindre complètement le téléviseur lorsque vous ne l'utilisez pas.



En l'absence de signal ou si vous n'appuyez sur aucune touche pendant 10 minutes en mode TV, le téléviseur passe automatiquement en mode de veille.

2 Sélection de la source d'entrée :

Appuyez plusieurs fois sur cette touche jusqu'à ce que le symbole d'entrée de la source souhaitée apparaisse à l'écran.

3 Sélection des chaînes :

Appuyez sur cette touche pour sélectionner les chaînes.

Pour les présélections à deux chiffres, entrez le deuxième chiffre en moins de 2,5 secondes.

4 a) Si le téléviseur est sélectionné :

Appuyez sur cette touche pour regarder la dernière chaîne sélectionnée (la dernière chaîne que vous avez regardée pendant au moins cinq secondes).

b) Si le magnétoscope est sélectionné :

Pour les numéros de présélection à deux chiffres d'un magnétoscope Sony, par exemple 23, appuyez d'abord sur cette touche, puis appuyez successivement sur les touches 2 et 3.

5 Programmation de la télécommande :

Utilisez cette touche pour programmer la télécommande en vue de l'utilisation de votre magnétoscope ou de votre lecteur de DVD. Pour plus d'informations, reportez-vous à la section « Configuration de la télécommande pour un magnétoscope/lecteur de DVD » page 54.

6 Sélection d'un format d'écran :



Appuyez plusieurs fois sur cette touche pour changer de format d'écran. Pour plus d'informations, reportez-vous à la section « Commande écran » page 36.

7 Sélection du Télétexte :

Appuyez sur cette touche pour activer le Télétexte. Pour plus d'informations, reportez-vous à la section « Télétexte » page 46.

8 / / / Touches / OK

a) Si le téléviseur est sélectionné :

- Lorsque le menu est affiché, parcourez le système de menus à l'aide de ces touches. Pour plus d'informations, reportez-vous à la section « Présentation et utilisation du système de menus » page 31.
- Lorsque le menu est désactivé, appuyez sur **OK** pour afficher un aperçu de toutes les chaînes. Appuyez ensuite sur  ou  pour sélectionner la chaîne de votre choix, puis sur **OK** pour la regarder.

b) Si le magnétoscope ou le lecteur de DVD est sélectionné :

Utilisez ces touches pour commander les principales fonctions de votre magnétoscope ou de votre lecteur de DVD.

9 Enregistrement de programmes sur votre magnétoscope :

Si le magnétoscope est sélectionné, appuyez sur cette touche pour enregistrer des programmes.

10 Sélection du magnétoscope, du téléviseur ou du lecteur de DVD (Sélecteur d'appareil) :

Cette télécommande vous permet de commander non seulement ce téléviseur, mais également les principales fonctions de votre magnétoscope ou de votre lecteur de DVD.

Mettez sous tension l'appareil que vous souhaitez commander, puis appuyez plusieurs fois sur cette touche pour sélectionner le magnétoscope, le téléviseur ou le lecteur de DVD. Les témoins verts situés au-dessus du nom de l'appareil sélectionné s'allument momentanément.



Une configuration initiale est nécessaire à la synchronisation de votre télécommande et de votre magnétoscope ou lecteur de DVD. Celle-ci varie selon le fabricant. Pour plus d'informations, reportez-vous à la section « Configuration de la télécommande pour un magnétoscope/lecteur de DVD » page 54.

11 Sélection des chaînes :

Appuyez sur ces touches pour sélectionner la chaîne suivante ou la chaîne précédente.

12 Affichage de NexTVView :

Pour plus d'informations, reportez-vous à la section « NexTVView » de la page 47.

13 Réglage du volume du téléviseur :

Appuyez sur ces touches pour régler le volume du téléviseur.

14 Affichage du système de menus :

Appuyez sur cette touche pour afficher le menu. Appuyez de nouveau pour faire disparaître le menu de l'écran.

15 Sélection du mode TV :

Appuyez sur cette touche pour désactiver le Télétexte ou l'entrée vidéo.

16 Sélection d'un effet sonore

Appuyez plusieurs fois sur cette touche pour changer le style du son diffusé par votre téléviseur. Pour plus d'informations sur les styles disponibles, reportez-vous à la section « Contrôle du son » page 34.

17 Sélection d'un mode d'image :

Appuyez plusieurs fois sur cette touche pour changer de mode d'image. Pour plus d'informations, reportez-vous à la section « Contrôle de l'image » page 32.

18 Affichage d'informations à l'écran :

Appuyez sur cette touche pour afficher les témoins à l'écran. Appuyez de nouveau pour les faire disparaître.

19 Coupure du son :

Appuyez sur cette touche pour couper le son du téléviseur.



20 Marche/Arrêt du magnétoscope ou du lecteur de DVD :

Appuyez sur cette touche pour allumer ou éteindre votre magnétoscope ou votre lecteur de DVD. Appuyez de nouveau pour le rétablir.

21 Activation de la fonction d'arrêt temporisé :

Appuyez sur cette touche pour que le téléviseur passe automatiquement en mode de veille au terme d'une période déterminée. Pour plus d'informations, reportez-vous à la section « Fonction d'arrêt temporisé » page 45.



Outre les fonctions du téléviseur, toutes les touches de couleur sont également utilisées pour le Télétexte. Les touches portant des symboles verts (à l'exception de la touche  (NexTVView) et  (Marche-Arrêt/Veille)) sont également utilisées. Pour plus d'informations, reportez-vous à la section « Télétexte » page 46.

Installation

Insertion des piles dans la télécommande



- Veillez à insérer les piles fournies en respectant les polarités correctes.
- Veillez à toujours respecter l'environnement lorsque vous mettez les piles au rebut.
- Ne mélangez pas des piles de types différents, pas plus que des piles usagées et des piles neuves.

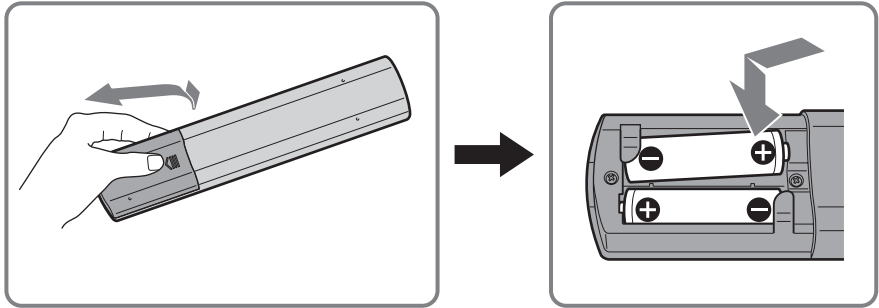

Retrait du couvercle arrière

 Lorsque vous raccordez les câbles, retirez le couvercle arrière du téléviseur. Veillez à le replacer lorsque les raccordements sont terminés.

Retrait du couvercle arrière

Saisissez le couvercle arrière de la manière illustrée ci-dessous et tirez sa partie inférieure vers vous. Détachez ensuite du téléviseur la partie supérieure du couvercle.

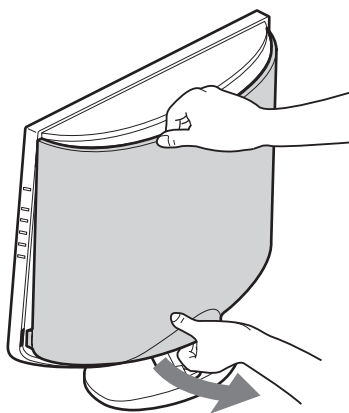

FR

Remise en place du couvercle arrière

Saisissez le couvercle arrière de la manière illustrée ci-dessous, et insérez ses quatre cliquets dans les orifices correspondants du téléviseur, puis repoussez le couvercle.

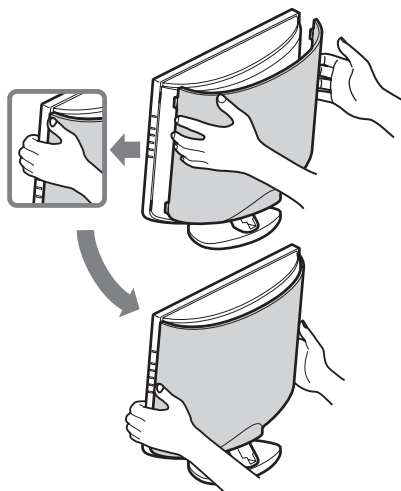

Raccordement d'une antenne et d'un magnétoscope

- Utilisez le cordon d'alimentation secteur fourni (Type C-6 ou Type BF, voir page 20).
- Utilisez le câble coaxial fourni pour le raccordement de l'antenne.

⚠ Attendez que tous les raccordements soient terminés avant de brancher le cordon d'alimentation secteur.

Raccordement d'une antenne

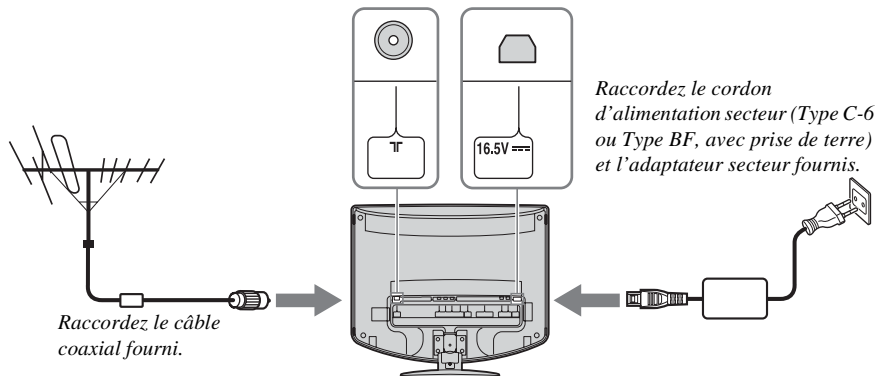

Raccordement d'un magnétoscope avec une antenne

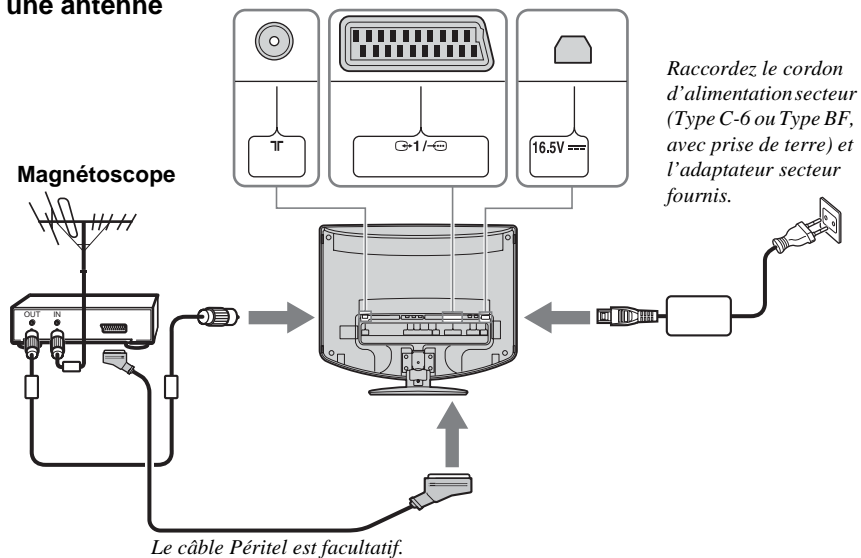

- Pour plus d'informations sur le raccordement d'un magnétoscope, reportez-vous à la section « Raccordement d'un appareil optionnel » page 50.
- Il est possible que certains câbles PÉritel ne puissent pas se brancher sur le connecteur du téléviseur.

Rangement des câbles

Vous pouvez ranger les câbles à l'arrière du téléviseur.

- 1 Rassemblez les câbles et glissez-les à travers l'orifice central.

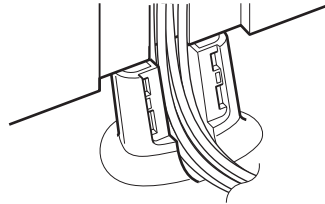

- 2 Remplacez le cache sur le pied en insérant ses pattes dans les orifices correspondants du pied. Poussez ensuite sur le cache pour le fixer.

i Lorsque vous retirez le cache, tirez sa partie convexe vers vous.

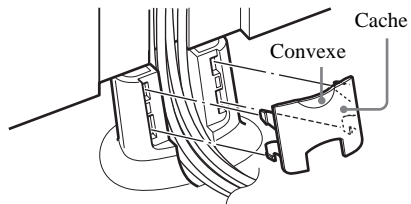

FR

- i**
- Il peut être impossible de fixer des câbles trop épais à l'aide du cache.
 - Si les câbles ne peuvent pas être rangés à l'intérieur, laissez une partie de ceux-ci pendre de part et d'autre du téléviseur.

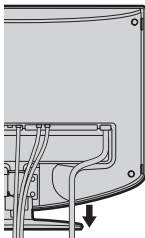

(suite)

Réglage de l'angle de vision du téléviseur

Vous pouvez régler l'angle afin d'éviter les reflets de lumière et profiter d'une vision plus confortable.



Lorsque vous réglez l'angle, tenez le pied avec la main afin qu'il ne se détache pas et ne tombe pas. Veillez à ne pas coincer les doigts entre le téléviseur et le pied.

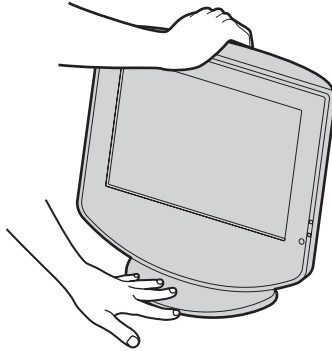

Inclinaison

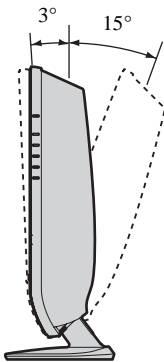

Pivotement

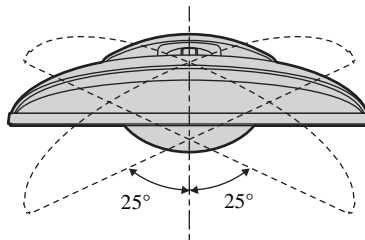

Première mise en service

Mise sous tension du téléviseur et syntonisation automatique

i La première fois que vous mettez le téléviseur sous tension, une suite d'écrans de menu s'affiche et vous permet de : 1) choisir la langue des écrans de menu, 2) sélectionner le pays/région dans lequel vous souhaitez utiliser le téléviseur, 3) rechercher et mémoriser toutes les chaînes disponibles (émetteurs TV), et 4) modifier l'ordre dans lequel les chaînes (émetteurs TV) apparaissent à l'écran. Vous pourrez toutefois modifier ultérieurement ces réglages en sélectionnant l'option appropriée du menu « Réglage » (voir page 40).

1 Raccordez le téléviseur au secteur (100–240 V CA, 50/60 Hz).

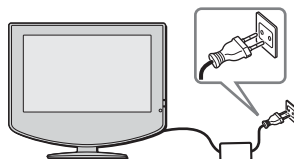

2 Appuyez sur l'interrupteur I (Marche-Arrêt) du téléviseur pour le mettre sous tension. Lorsque vous mettez le téléviseur sous tension pour la première fois, le menu **Language** apparaît automatiquement à l'écran (démarrage automatique).

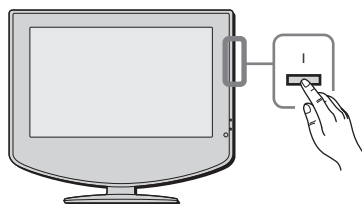

i Par la suite, appuyez sur ******* sur le panneau arrière du téléviseur pour effectuer un démarrage automatique.

FR

3 Appuyez sur la touche **▼** / **▲** / **◀** ou **▶** de la télécommande pour sélectionner la langue, puis appuyez sur **OK** pour confirmer votre choix. Dorénavant, tous les menus s'affichent dans la langue sélectionnée.

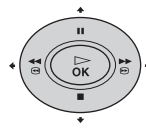

4 Le menu **Pays** apparaît automatiquement à l'écran. Appuyez sur **▼** ou **▲** pour sélectionner le pays/région dans lequel vous utiliserez le téléviseur, puis appuyez sur **OK** pour confirmer votre choix.

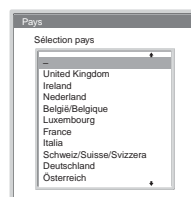

i Si le pays/région dans lequel vous souhaitez utiliser le téléviseur ne figure pas dans la liste, sélectionnez « – » plutôt qu'un pays/région.

(suite)

5 Le menu **Mém. auto.** apparaît automatiquement à l'écran. Appuyez sur **OK** pour sélectionner **Oui**.

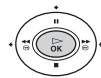
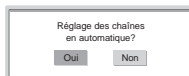

6 Le téléviseur commence à rechercher et mémoriser toutes les chaînes disponibles.



- Cette procédure peut prendre quelques minutes. Faites preuve de patience et n'appuyez sur aucune touche, sinon la syntonisation automatique ne se déroulera pas correctement.
- Si le processus de syntonisation automatique ne détecte aucune chaîne, un nouveau menu apparaît automatiquement et vous invite à raccorder l'antenne. Faites-le (voir page 26) et appuyez sur **OK**. Le processus de syntonisation automatique recommence.

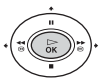

7 Lorsque la syntonisation automatique est terminée, le menu **Ordre des chaînes** apparaît automatiquement à l'écran.

A) Si vous souhaitez conserver les chaînes dans l'ordre où elles ont été syntonisées, passez à l'étape 8.

B) Si vous souhaitez mémoriser les chaînes dans un ordre différent :

- 1 Appuyez sur **↓** ou **↑** pour sélectionner le numéro de présélection de la chaîne que vous souhaitez déplacer, puis appuyez sur **↔**.
- 2 Appuyez sur **↓** ou **↑** pour sélectionner le nouveau numéro de présélection de la chaîne choisie, puis appuyez sur **←**.



La chaîne sélectionnée est déplacée jusqu'au nouveau numéro de présélection et les autres chaînes sont décalées en conséquence.

- 3 Répétez les étapes 1 et 2 si vous souhaitez modifier l'ordre des présélections d'autres chaînes.

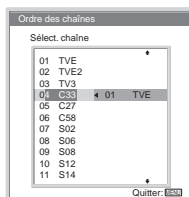
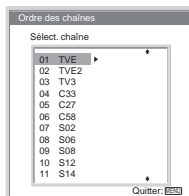

8 Appuyez sur **MENU** pour désactiver le menu.

MENU



Votre téléviseur est maintenant prêt à l'emploi.

Système de menus

Présentation et utilisation du système de menus

i Votre téléviseur vous guide dans son utilisation au moyen d'un système de menus. Utilisez les touches suivantes de la télécommande pour parcourir le système de menus.

1 Appuyez sur **MENU** pour activer le premier niveau de menu.

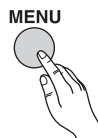

2 Utilisez le menu de la manière suivante.

- Pour mettre en surbrillance le menu ou option souhaité, appuyez sur **↓** ou **↑**.
- Pour accéder au menu ou à l'option sélectionné, appuyez sur **→**.
- Pour revenir au dernier menu ou à la dernière option, appuyez sur **←**.
- Pour modifier les réglages de l'option sélectionnée, appuyez sur **↓** / **↑** / **←** ou **→**.
- Pour confirmer votre choix, appuyez sur **OK**.

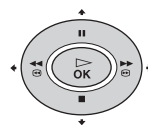

3 Appuyez sur **MENU** pour désactiver le menu.





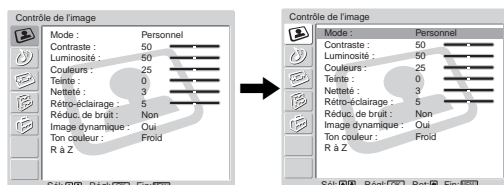

FR

Contrôle de l'image







Le menu « Contrôle de l'image » vous permet de modifier les réglages de l'image.





Pour cela :





Après avoir sélectionné l'élément que vous souhaitez modifier, appuyez sur , puis appuyez plusieurs fois sur  /  ou  pour le régler.

Ce menu vous permet aussi de personnaliser la qualité de l'image du mode « Personnel » en fonction du programme que vous regardez.

Mode	<p>Studio Pour un meilleur contraste et une meilleure netteté de l'image.</p> <p>Cinéma Pour une image mettant les détails en valeur.</p> <p>Personnel Pour vos réglages personnalisés.</p>
-------------	--





Contraste	<p>Appuyez sur  ou  pour réduire le contraste de l'image.</p> <p>Appuyez sur  ou  pour accentuer le contraste de l'image.</p>
------------------	---



Luminosité	<p>Appuyez sur  ou  pour obtenir une image plus sombre.</p> <p>Appuyez sur  ou  pour obtenir une image plus lumineuse.</p>
-------------------	--

Couleurs	<p>Appuyez sur  ou  pour réduire l'intensité des couleurs.</p> <p>Appuyez sur  ou  pour accentuer l'intensité des couleurs.</p>
-----------------	---

Teinte	<p>Appuyez sur  ou  pour réduire les tons verts.</p> <p>Appuyez sur  ou  pour accentuer les tons verts.</p>
---------------	---

 **Teinte** ne peut être réglé que pour un signal couleur NTSC (notamment des cassettes en provenance des Etats-Unis).

Netteté	<p>Appuyez sur  ou  pour adoucir l'image.</p> <p>Appuyez sur  ou  pour raviver l'image.</p>
----------------	---

Rétro-éclairage	<p>Appuyez sur  ou  pour assombrir le rétro-éclairage.</p> <p>Appuyez sur  ou  pour éclaircir le rétro-éclairage.</p>
------------------------	---

Réduc. de bruit (Réduction du bruit)	Auto/Non Sélectionnez pour réduire le niveau de bruit.
Image dynamique	Oui/Non Sélectionnez pour accentuer le contraste de l'image.
Ton couleur	Froid/Normal/Chaud Sélectionnez pour donner une teinte rouge aux couleurs vives (réglable de Froid à Chaud).
R à Z	Annuler/OK Sélectionnez OK pour établir les niveaux réglés d'origine en usine.

 Seuls « Mode », « Contraste » et « R à Z » peuvent être réglés lorsque « Mode » a pour réglage « Studio » ou « Cinéma ».

Contrôle du son

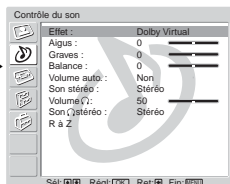
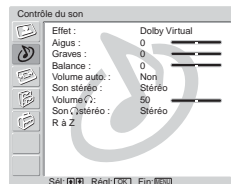
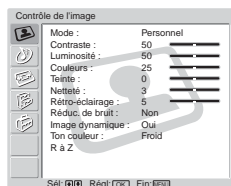

Le menu « Contrôle du son » vous permet de modifier les réglages de l'image.

Pour cela :

Après avoir sélectionné l'élément que vous souhaitez modifier, appuyez sur **➡**, puis appuyez plusieurs fois sur **⬇️** / **⬆️** / **⬅️** ou **➡️** pour le régler.

Effet

Non

Aucun effet.

Naturel

Améliore la netteté, le détail et la présence du son au moyen du « BBE High Definition Sound system ».

Dynamique

Intensifie la netteté et la présence du son pour le rendre plus intelligible et améliorer le réalisme de la musique au moyen du « BBE High Definition Sound system ».

*Dolby Virtuel

Utilise les haut-parleurs du téléviseur pour simuler l'effet surround obtenu à partir d'un système multi-canaux.



Si vous réglez « Volume auto. » sur « Oui » lorsque **Dolby Virtuel** est sélectionné, l'option **Effet** prend automatiquement la valeur **Naturel**.

« BBE High Definition Sound System » est fabriqué par Sony Corporation sous licence BBE Sound, Inc. Il est protégé par les brevets des E.-U. n° 4 638 258 et 4 482 866. Le terme « BBE » et le logo BBE sont des marques commerciales de BBE Sound.

* Fabriqué sous licence de Dolby Laboratories. Les termes « Dolby » et « Pro Logic », ainsi que le sigle double D sont des marques commerciales de Dolby Laboratories.

Aigus

Appuyez sur **⬇️** ou **⬅️** pour réduire les aigus.
Appuyez sur **⬆️** ou **➡️** pour accentuer les aigus.

Graves

Appuyez sur **⬇️** ou **⬅️** pour réduire les graves.
Appuyez sur **⬆️** ou **➡️** pour accentuer les graves.

Balance





Appuyez sur **⬇️** ou **⬅️** pour favoriser le haut-parleur gauche.
Appuyez sur **⬆️** ou **➡️** pour favoriser le haut-parleur droit.

Volume auto. **Oui/Non**
Le niveau de volume des canaux demeure inchangé, quel que soit le signal reçu (notamment pendant les publicités).

 Si vous réglez « Effet » sur « Dolby Virtuel » **Non** est automatiquement sélectionné.



Son stéréo **Mono/Stéréo**
Pour une émission en stéréo, sélectionnez **Stéréo** ou **Mono**.
Mono/A/B
Pour une émission bilingue, sélectionnez **A** pour le canal son 1, **B** pour le canal son 2 ou **Mono** pour un canal mono éventuel.

 Si vous sélectionnez un autre appareil raccordé au téléviseur, réglez l'option **Son stéréo** sur **Stéréo**, **A** ou **B**.

Volume  Appuyez sur  ou  pour réduire le volume du casque.
Appuyez sur  ou  pour augmenter le volume du casque.

 Le son est restitué par les haut-parleurs, même si le casque est raccordé au téléviseur.

Son  **stéréo** Sélectionnez l'option « Son stéréo » du casque.
Mono/Stéréo
Pour une émission en stéréo, sélectionnez **Stéréo** ou **Mono**.
Mono/A/B
Pour une émission bilingue, sélectionnez **A** pour le canal son 1, **B** pour le canal son 2 ou **Mono** pour un canal mono éventuel.

 Si vous sélectionnez un autre appareil raccordé au téléviseur, réglez l'option **Son**  **stéréo** sur **Stéréo**, **A** ou **B**.

R à Z **Annuler/OK**
Sélectionnez **OK** pour rétablir les niveaux réglés d'origine en usine.

FR

Commande écran

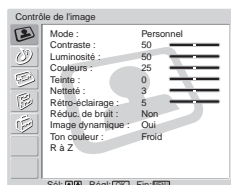

(KLV-17HR2)

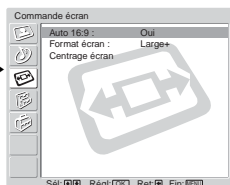
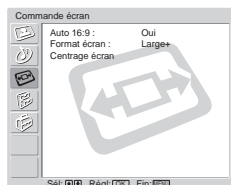

(KLV-15SR2)

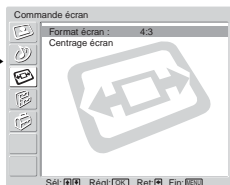
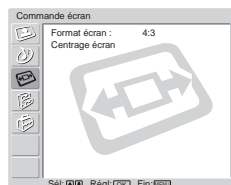



Le menu « Commande écran » vous permet de modifier les réglages de l'écran.

Auto 16:9 **(KLV-17HR2** **uniquement)**

L'option « Auto 16:9 » vous permet de modifier automatiquement le format de l'écran.

Pour cela :

- 1 Après avoir sélectionné cette option, appuyez sur .
- 2 Appuyez sur  ou  pour sélectionner **Oui** (si vous souhaitez que le téléviseur change automatiquement de format d'écran en fonction du signal d'entrée) ou **Non** (si vous préférez conserver le format que vous avez choisi).



Même si vous avez sélectionné **Oui** ou **Non** au niveau de l'option **Auto 16:9**, vous pouvez toujours changer de format d'écran en appuyant plusieurs fois sur la touche  de la télécommande.

Format écran

L'option « Format écran » vous permet de modifier le format de l'écran.

Pour cela (KLV-17HR2) :

- 1 Après avoir sélectionné cette option, appuyez sur ➡ .
- 2 Appuyez sur ▼ ou ▲ pour sélectionner le format d'écran souhaité et appuyez sur **OK**.

Large+

Imitation du format 16:9 pour une émission 4:3.

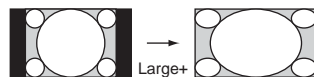

4:3

Format d'image 4:3 conventionnel, affichage complet de l'image.

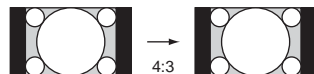

14:9

Compromis entre les formats d'image 4:3 et 16:9.



Zoom

Format 16:9 pour films en Cinémascope.



Plein

Pour une émission 16:9.



FR

Pour cela (KLV-15SR2) :

- 1 Après avoir sélectionné cette option, appuyez sur ➡ .
- 2 Appuyez sur ▼ ou ▲ pour sélectionner le format d'écran souhaité et appuyez sur **OK**.

4:3

Format d'image 4:3 conventionnel.

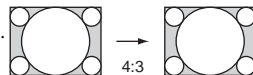

16:9

Pour une émission 16:9.

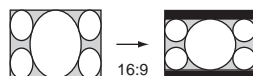









Vous pouvez régler la position de l'image quand **Large+**, **14:9** ou **Zoom** est sélectionné. Si les parties supérieure et inférieure de l'écran sont tronquées, appuyez sur ▲ ou ▼ pour déplacer l'image vers le haut ou vers le bas (pour lire les sous-titres, par exemple).

(suite)

Centrage écran

L'option « Centrage écran » vous permet de modifier la position de l'image dans chaque format d'écran.

Pour cela :

- 1 Après avoir sélectionné cette option, appuyez sur .
- 2 Appuyez sur  ou  pour sélectionner l'option souhaitée et appuyez sur . Ensuite, appuyez sur // ou  pour régler la position de l'image.

Centrage vert. (Déplacement vertical) (KLV-17HR2 uniquement)

Appuyez sur  pour déplacer l'écran vers le haut.

Appuyez sur  pour déplacer l'écran vers le bas.

Centrage hor. (Déplacement horizontal)



Appuyez sur  pour déplacer l'écran vers la gauche.

Appuyez sur  pour déplacer l'écran vers la droite.

R à Z

Sélectionnez **OK** pour établir les réglages d'origine.



- **Centrage hor.** (Déplacement horizontal) ne peut être réglé que pour un signal d'entrée RVB parvenant au connecteur Péritel /1/.
 - Il n'est pas possible de régler **Centrage vert.** (Déplacement vertical) quand « Format écran » est réglé sur « 4:3 » ou « Plein ».
-

Le menu « Fonctions » vous permet de modifier divers réglages du téléviseur.

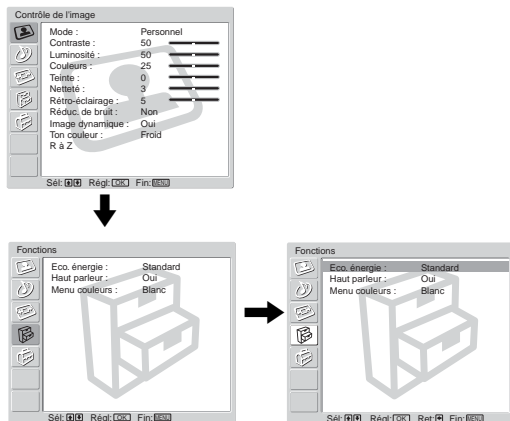

Eco. énergie

L'option « Eco. énergie » vous permet de réduire la consommation électrique du téléviseur.

Pour cela :

- 1 Après avoir sélectionné cette option, appuyez sur ➡.
- 2 Appuyez sur ▼ ou ▲ pour sélectionner **Economique**.



Si vous éteignez le téléviseur, puis le rallumez alors que l'option **Eco. énergie** est réglée sur **Economique**, le réglage demeure inchangé.

FR

Haut parleur

L'option « Haut parleur » vous permet de contrôler le son des haut-parleurs du téléviseur en cas de raccordement d'un appareil audio externe.

Pour cela :

- 1 Après avoir sélectionné cette option, appuyez sur ➡.
- 2 Appuyez sur ▼ ou ▲ pour sélectionner la sortie souhaitée.

Oui

Le son du téléviseur est restitué par ses haut-parleurs.

Non

Le son du téléviseur n'est pas restitué par ses haut-parleurs.

Menu couleurs

L'option « Menu couleurs » vous permet de modifier la couleur d'arrière-plan des menus.

Pour cela :

- 1 Après avoir sélectionné cette option, appuyez sur ➡.
- 2 Appuyez sur ▼ ou ▲ pour sélectionner **Blanc** ou **Noir**.

Réglage

Le menu « Réglage » vous permet de modifier diverses options du téléviseur.

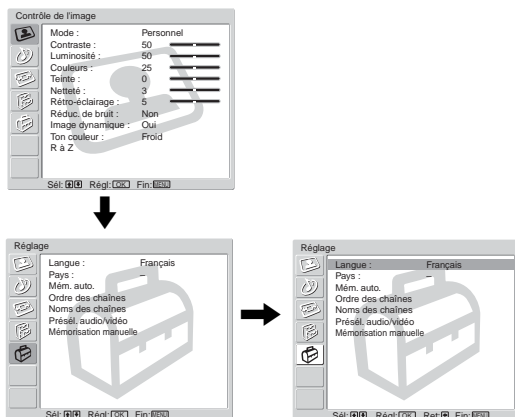

Langue

L'option « Langue » vous permet de sélectionner la langue d'affichage des menus.

Pour cela :

- 1 Après avoir sélectionné cette option, appuyez sur ➡.
- 2 Suivez l'étape 3 de la section « Mise sous tension du téléviseur et syntonisation automatique » page 29.

Pays

L'option « Pays » vous permet de sélectionner le pays/région dans lequel vous souhaitez utiliser le téléviseur.

Pour cela :

- 1 Après avoir sélectionné cette option, appuyez sur ➡.
- 2 Suivez l'étape 4 de la section « Mise sous tension du téléviseur et syntonisation automatique » page 29.

Mém. auto.

L'option « Mém. auto. » vous permet de rechercher et mémoriser automatiquement toutes les chaînes (émetteurs TV) disponibles.

Pour cela :

- 1 Après avoir sélectionné cette option, appuyez sur ➡.
- 2 Suivez les étapes 5 et 6 de la section « Mise sous tension du téléviseur et syntonisation automatique » page 29.

Ordre des chaînes

L'option « Ordre des chaînes » vous permet de modifier l'ordre dans lequel les chaînes (émetteurs TV) apparaissent à l'écran.

Pour cela :

- 1 Après avoir sélectionné cette option, appuyez sur ➡.
 - 2 Suivez l'étape 7 B) de la section « Mise sous tension du téléviseur et syntonisation automatique » page 29.
-

Noms des chaînes

L'option « Noms des chaînes » vous permet d'affecter un nom de cinq caractères (lettres ou chiffres) maximum à une chaîne.

Pour cela :

- 1 Après avoir sélectionné cette option, appuyez sur **➔**.
 - 2 Appuyez sur **▼** ou **▲** pour sélectionner le numéro de présélection de la chaîne que vous souhaitez nommer, puis appuyez sur **OK**.
 - 3 Appuyez sur **▼** / **▲** / **◀** ou **▶** pour sélectionner le caractère, puis appuyez sur **OK**.
 - 4 Lorsque vous avez terminé, appuyez sur **▼** / **▲** / **◀** ou **▶** pour sélectionner le mot « Fin » à l'écran et appuyez sur **OK** pour quitter l'écran de saisie des caractères.
- Si vous saisissez un caractère erroné, sélectionnez-le à l'écran au moyen de **◀** ou **▶**. Appuyez ensuite sur **▼** / **▲** / **◀** ou **▶** pour sélectionner le caractère correct et appuyez sur **OK**.
 - Pour insérer un espace, sélectionnez **□** à l'écran et appuyez sur **OK**.

Présél. audio/vidéo

L'option « Présél. audio/vidéo » vous permet d'affecter un nom à n'importe quel appareil externe raccordé au téléviseur.

Pour cela :

- 1 Après avoir sélectionné cette option, appuyez sur **➔**.
 - 2 Appuyez sur **▼** ou **▲** pour sélectionner la source d'entrée que vous souhaitez nommer, puis appuyez sur **➔**.
 - 3 Un nom apparaît automatiquement dans la colonne des noms.
 - a) Si vous souhaitez utiliser un des noms prédéfinis, appuyez sur **▼** ou **▲** pour le sélectionner : **AV1/AV2, Vidéo, DVD, Câble, Jeu, Cam** ou **Sat**.
 - b) Si vous préférez définir un autre nom, sélectionnez **Editer** et appuyez sur **OK**. Ensuite, lorsque le premier élément apparaît en surbrillance, appuyez sur **▼** / **▲** / **◀** ou **▶** pour sélectionner le caractère, puis appuyez sur **OK**.
Lorsque vous avez terminé, appuyez sur **▼** / **▲** / **◀** ou **▶** pour sélectionner le mot « Fin » à l'écran et appuyez sur **OK** pour quitter l'écran de saisie des caractères.
- Si vous saisissez un caractère erroné, sélectionnez-le à l'écran au moyen de **◀** ou **▶**. Appuyez ensuite sur **▼** / **▲** / **◀** ou **▶** pour sélectionner le caractère correct et appuyez sur **OK**.
 - Pour insérer un espace, sélectionnez **□** à l'écran et appuyez sur **OK**.

FR

(suite)

Mémorisation manuelle

L'option « Mémorisation manuelle » (A-E) vous permet de :

A) Mémoriser des chaînes, une à une, dans l'ordre de votre choix.

Pour cela :

- 1 Après avoir sélectionné cette option, appuyez sur **➔**.
- 2 Mettez en surbrillance l'option **Chaîne** et appuyez sur **➔**.
- 3 Appuyez sur **▼** ou **▲** pour sélectionner le numéro de présélection sous lequel vous souhaitez mémoriser la chaîne, puis appuyez sur **◀**.
Si vous ne souhaitez mémoriser aucune autre option pour cette chaîne, appuyez sur **OK** plutôt que sur **◀** et passez à l'étape 8.
- 4 Après avoir sélectionné l'option **Norme**, appuyez sur **➔**.
 Selon le pays/région sélectionné au niveau de l'option « Pays », il est possible que cette option ne soit pas disponible (voir page 40).
- 5 Appuyez sur **▼** ou **▲** pour sélectionner le système de diffusion des programmes de télévision (**B/G** pour les pays/régions d'Europe occidentale, **D/K** pour les pays/régions d'Europe de l'Est, **I** pour le Royaume-Uni, ou **L** pour la France), puis appuyez sur **◀**. Si vous ne souhaitez mémoriser aucune autre option pour cette chaîne, appuyez sur **OK** plutôt que sur **◀** et passez à l'étape 8.
- 6 Après avoir sélectionné cette option **Canal**, appuyez sur **➔**.
- 7 Appuyez sur **▼** ou **▲** pour sélectionner le type de chaîne à mémoriser (**S** pour les chaînes diffusées par câble ou **C** pour les chaînes terrestres), puis appuyez sur **➔**.
Ensuite, appuyez sur les touches numériques pour saisir directement le numéro du canal de l'émetteur TV. Si vous ne connaissez pas le numéro du canal, appuyez sur **▼** ou **▲** pour le rechercher.
Une fois que vous avez trouvé la chaîne souhaitée, appuyez sur **OK**.
- 8 Mettez en surbrillance l'option **Confirmer** et appuyez sur **OK**.
Appuyez ensuite sur **▼** pour sélectionner **OK** et appuyez enfin sur **OK** pour mémoriser votre choix.

Répétez toutes les étapes ci-dessus pour syntoniser et mémoriser d'autres chaînes.

B) Nommer une chaîne à l'aide de cinq caractères (lettres ou chiffres) maximum.

Pour cela :

1 Appuyez sur **PROG +/-** pour sélectionner le numéro de présélection de la chaîne que vous souhaitez nommer.



Vous ne pouvez pas sélectionner le numéro de présélection à sauter dans l'option « Saut » (reportez-vous à l'étape D à la page 44).

2 Lorsque le programme que vous souhaitez nommer apparaît à l'écran, sélectionnez l'option **Nom** et appuyez sur **➤**.

3 Appuyez sur **▼ / ▲ / ◀** ou **▶** pour sélectionner le premier caractère, puis appuyez sur **OK**.

4 Lorsque vous avez terminé, appuyez sur **▼ / ▲ / ◀** ou **▶** pour sélectionner le mot « Fin » à l'écran et appuyez sur **OK** pour quitter l'écran de saisie des caractères.

- Si vous saisissez un caractère erroné, sélectionnez-le à l'écran au moyen de **◀** ou **▶**. Appuyez ensuite sur **▼ / ▲ / ◀** ou **▶** pour sélectionner le caractère correct et appuyez sur **OK**.
- Pour insérer un espace, sélectionnez **□** à l'écran et appuyez sur **OK**.

C) Normalement, l'option de syntonisation fine automatique (AFT) garantit une image optimale. Vous pouvez toutefois effectuer manuellement la mise au point du téléviseur pour améliorer l'image si celle obtenue est déformée.

Pour cela :

1 Appuyez sur **PROG +/-** pour sélectionner le numéro de présélection de la chaîne dont vous souhaitez effectuer manuellement la syntonisation fine.



Vous ne pouvez pas sélectionner le numéro de présélection à sauter dans l'option « Saut » (reportez-vous à l'étape D à la page 44).

2 Dès que la chaîne recherchée pour la syntonisation fine apparaît à l'écran, sélectionnez l'option **AFT** et appuyez sur **➤**.

3 Appuyez sur **▼** ou **▲** pour régler la syntonisation fine entre -15 et +15, puis appuyez sur **OK**.

4 Mettez en surbrillance l'option **Confirmer** et appuyez sur **OK**. Appuyez ensuite sur **▼** pour sélectionner **OK** et appuyez enfin sur **OK** pour mémoriser votre choix.

*Pour rétablir la syntonisation fine automatique, sélectionnez **Oui** à l'étape 3 ci-dessus.*

D) Sauter le numéro de présélection que vous ne désirez pas utiliser lorsque vous les sélectionnez à l'aide des touches **PROG +/-** .

Pour cela :

- 1 Mettez en surbrillance l'option **Chaîne** et appuyez sur **➡** . Appuyez ensuite sur **▼** ou **▲** pour sélectionner le numéro de présélection que vous souhaitez sauter.
- 2 Lorsque la chaîne que vous souhaitez sauter apparaît à l'écran, sélectionnez l'option **Saut** et appuyez sur **➡** .
- 3 Appuyez sur **▼** ou **▲** pour sélectionner **Oui** et appuyez sur **OK**.
- 4 Mettez en surbrillance l'option **Confirmer** et appuyez sur **OK**. Appuyez ensuite sur **▼** pour sélectionner **OK** et appuyez finalement sur **OK** pour mémoriser votre choix.

*Pour annuler ultérieurement cette fonction, sélectionnez **Non** au lieu de **Oui** à l'étape 3 ci-dessus.*

E) Voir et enregistrer les chaînes cryptées en utilisant un décodeur raccordé au connecteur Péritel  que ce soit directement ou par l'intermédiaire d'un magnétoscope.



Selon le pays/région sélectionné au niveau de l'option « Pays », il est possible que cette option ne soit pas disponible (voir page 40).

Pour cela :

- 1 Appuyez sur **PROG +/-** pour sélectionner le numéro de présélection de la chaîne cryptée que vous souhaitez regarder.



Vous ne pouvez pas sélectionner le numéro de présélection à sauter dans l'option « Saut » (reportez-vous à l'étape D à la page 44).

- 2 Lorsque la chaîne que vous désirez regarder apparaît à l'écran, sélectionnez l'option **Décodeur** et appuyez sur **➡** .
- 3 Appuyez sur **▼** ou **▲** pour sélectionner **Oui** et appuyez sur **OK**.
- 4 Mettez en surbrillance l'option **Confirmer** et appuyez sur **OK**. Appuyez ensuite sur **▼** pour sélectionner **OK** et appuyez finalement sur **OK** pour mémoriser votre choix.

*Pour annuler ultérieurement cette fonction, sélectionnez **Non** au lieu de **Oui** à l'étape 3 ci-dessus.*

Autres fonctions

Fonction d'arrêt temporisé

 La fonction d'arrêt temporisé vous permet de régler le téléviseur pour qu'il passe automatiquement en mode de veille au terme d'une période déterminée. Vous pouvez sélectionner une période de 30, 60, 90 ou 120 minutes.



Pour régler la fonction d'arrêt temporisé

Appuyez plusieurs fois sur la touche  de la télécommande jusqu'à ce que la période choisie (« 30min », « 60min », « 90min » ou « 120min ») apparaisse à l'écran.

Lorsque la fonction d'arrêt temporisé est activée, le témoin  (Veille/Temporisation) du téléviseur s'allume en rouge.

Pour annuler la fonction d'arrêt temporisé

Appuyez plusieurs fois sur  jusqu'à ce que « Non » apparaisse à l'écran.

-  • Si vous éteignez le téléviseur, puis le rallumez, la fonction d'arrêt temporisé retrouve le réglage « Non ».
- Le message « Arrêt temporisé imminent. L'alimentation va se couper. » apparaît à l'écran une minute avant que le téléviseur bascule vers le mode de veille.
- Si vous appuyez sur la touche  /  de la télécommande, vous affichez le temps restant (en minutes) jusqu'à ce que le téléviseur bascule vers le mode de veille.

Télétexte

 Le Télétexte est un service d'informations diffusé par la plupart des chaînes de télévision. La page d'index du service Télétexte (généralement la page 100) fournit des informations relatives à l'utilisation du service. Pour utiliser le Télétexte, employez les touches de la télécommande de la manière indiquée ci-dessous.



 Veillez à choisir une chaîne (émetteur TV) diffusant un signal fort, afin d'éviter les erreurs de Télétexte.

Pour activer le Télétexte

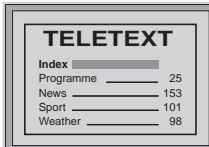
Après avoir sélectionné la chaîne qui diffuse le service Télétexte que vous souhaitez consulter, appuyez sur .



TELETEXT	
Index	
Programme	25
News	153
Sport	101
Weather	98



 Chaque fois que vous appuyez sur , l'écran défile en boucle dans l'ordre suivant : Mode Télétexte → Mode Télétexte superposé → Mode TV → Mode Télétexte → (répétition).

Pour sélectionner une page du Télétexte

A l'aide des touches numériques, saisissez le numéro de page à trois chiffres.

- En cas d'erreur, introduisez de nouveau le numéro de page correct.
- Si le compteur de page ne s'arrête pas, c'est parce que la page demandée n'est pas disponible. Vous devez alors saisir un autre numéro de page.



Pour accéder à la page précédente ou à la page suivante

Appuyez sur **PROG +** () ou **PROG -** ()



Pour superposer le Télétexte sur l'image du téléviseur

Pendant que vous consultez le Télétexte, appuyez sur . Appuyez de nouveau pour annuler le mode Télétexte.



Pour figer une page du Télétexte

Certaines pages du Télétexte possèdent des pages secondaires qui s'affichent automatiquement. Pour arrêter leur affichage, appuyez sur / . Appuyez de nouveau sur cette touche pour annuler le figeage.

Pour afficher des informations cachées (par exemple, les réponses d'un questionnaire)

Appuyez sur / . Appuyez de nouveau sur cette touche pour cacher les informations.

Pour sélectionner une page secondaire

Une page du Télétexte peut être constituée de plusieurs pages secondaires. Le numéro de page qui apparaît dans le coin supérieur gauche passe alors du blanc au vert et une ou plusieurs flèches s'affichent à côté du numéro de page. Appuyez plusieurs fois sur la touche  ou  de la télécommande pour consulter la page souhaitée.

Pour désactiver le Télétexte

Appuyez sur .

Fastext

 Le service Fastext vous permet d'accéder à certaines pages en appuyant sur une seule touche. Alors que vous êtes en mode Télétexte avec diffusion d'informations Fastext, un menu de codes de couleur s'affiche au bas de la page Télétexte. Appuyez sur la touche de couleur (rouge, verte, jaune ou bleue) pour accéder à la page correspondante.

NexTVview*

* Suivant la disponibilité du service.

 NexTVview est un guide électronique de programmes sur écran qui contient des informations sur les programmes des diverses chaînes de télévision. Vous pouvez consulter ces informations par sujet (sports, art, etc.) ou par date.

 Lorsque vous consultez le service NexTVview, des caractéristiques erronées apparaissent si la langue du service ne correspond pas à celle définie sur votre téléviseur. Pour résoudre ce problème, sélectionnez l'option « Langue » du menu « Réglage » et choisissez la même langue que celle utilisée dans le service NexTVview. Sélectionnez également l'option « Pays » du menu « Réglage » et définissez le pays/région dans lequel le service NexTVview est diffusé (voir page 40).

Affichage de NexTVview

1 Sélectionnez une chaîne qui diffuse le service NexTVview. L'indication « NexTVview » apparaît alors dès que des données sont disponibles.

2 Pour afficher le service NexTVview, vous disposez de deux types d'interface NexTVview différents, selon le pourcentage de données disponible.

a) Interface « Liste des programmes »

Pendant que vous regardez la télévision et si l'indication « NexTVview » apparaît en caractères oranges à l'écran, appuyez sur la touche  de la télécommande pour afficher l'interface « Liste des programmes » (voir la fig. 1 à la page 48).





b) Interface « Vision d'ensemble »

Pendant que vous regardez la télévision et lorsque plus de 50% des données NexTVview sont disponibles (dans certaines zones, il arrive que 100% des données ne soient pas disponibles), l'indication « NexTVview » apparaît en noir ou en blanc à l'écran. (La couleur de l'indication « NexTVview » peut varier en fonction de l'option Menu couleurs. Voir la page 39.) Appuyez ensuite sur la touche  de la télécommande pour afficher l'interface « Vision d'ensemble » (voir la fig. 2 à la page 48).

FR

 Dès que vous accédez au service NexTVview, le pourcentage de données NexTVview disponibles apparaît dans le coin inférieur gauche de l'écran. Après avoir accédé à ce service, le pourcentage des données disponibles n'augmente plus.

3 Pour naviguer dans NexTVview :

- Pour vous déplacer vers la droite ou vers la gauche, appuyez sur la touche  ou .
- Pour vous déplacer vers le haut ou vers le bas, appuyez sur la touche  ou .
- Pour confirmer une sélection, appuyez sur **OK**.

4 Pour désactiver NexTVview, appuyez sur la touche  de la télécommande.

(suite)

Interface « Liste des programmes » (fig. 1)

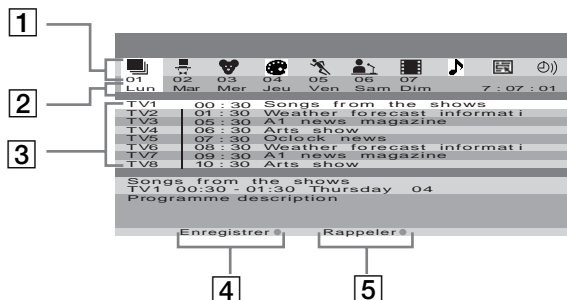

Interface « Vision d'ensemble » (fig. 2)

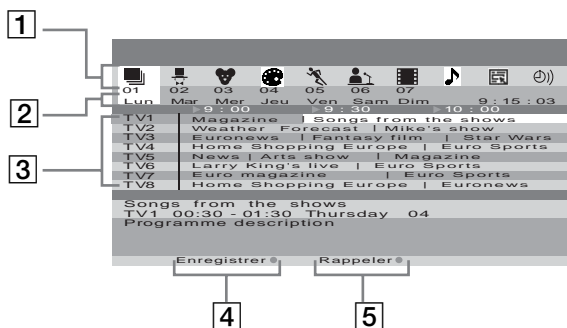

1 Icônes des différents sujets

Reportez-vous à la section « Légende des icônes » page 49.

2 Date

3 Liste des programmes

4 Enregistrer



Cette fonction n'est opérationnelle que si vous avez raccordé un magnétoSCOPE qui prend en charge SmartLink et la programmation par minuterie.

Si vous souhaitez enregistrer le programme sélectionné, appuyez sur la touche rouge de la télécommande.

5 Rappeler

Si vous souhaitez que le téléviseur vous rappelle l'heure de diffusion du programme sélectionné, appuyez sur la touche verte de la télécommande. A l'heure de diffusion du programme, un message de rappel s'affiche sur l'écran du téléviseur.



- Les options « Enregistrer » et « Rappeler » s'affichent à l'écran dès qu'un programme est sélectionné, mais elles n'apparaissent pas si vous regardez le service NextTVView sur une chaîne qui n'est pas un fournisseur NextTVView.
- Les options « Enregistrer » et « Rappeler » ne sont pas disponibles si le programme sélectionné a déjà commencé.

Légende des icônes



Liste de sélection complète

Toutes les informations sur les programmes sont énumérées dans l'ordre, par heure et par chaîne.



Sélection des chaînes

Si le fournisseur NexTVView diffuse des informations relatives à plus de huit chaînes, vous pouvez sélectionner parmi toutes ces chaînes les huit pour lesquelles vous souhaitez créer une liste personnelle.

Une fois la liste personnelle créée, la liste par défaut est restaurée. Pour la restaurer, sélectionnez « Auto ► » en appuyant sur la touche  de la télécommande.



Divertissement



Enfants



Arts



Sports



Informations



Films



Musique



Liste de rappel

Affiche la liste de tous les programmes (cinq maximum) pour lesquels vous avez choisi un rappel.

Informations complémentaires

Raccordement d'un appareil optionnel

i Suivez les instructions ci-dessous pour raccorder une large gamme d'appareils optionnels à votre téléviseur. (Les câbles de raccordement ne sont pas fournis.)

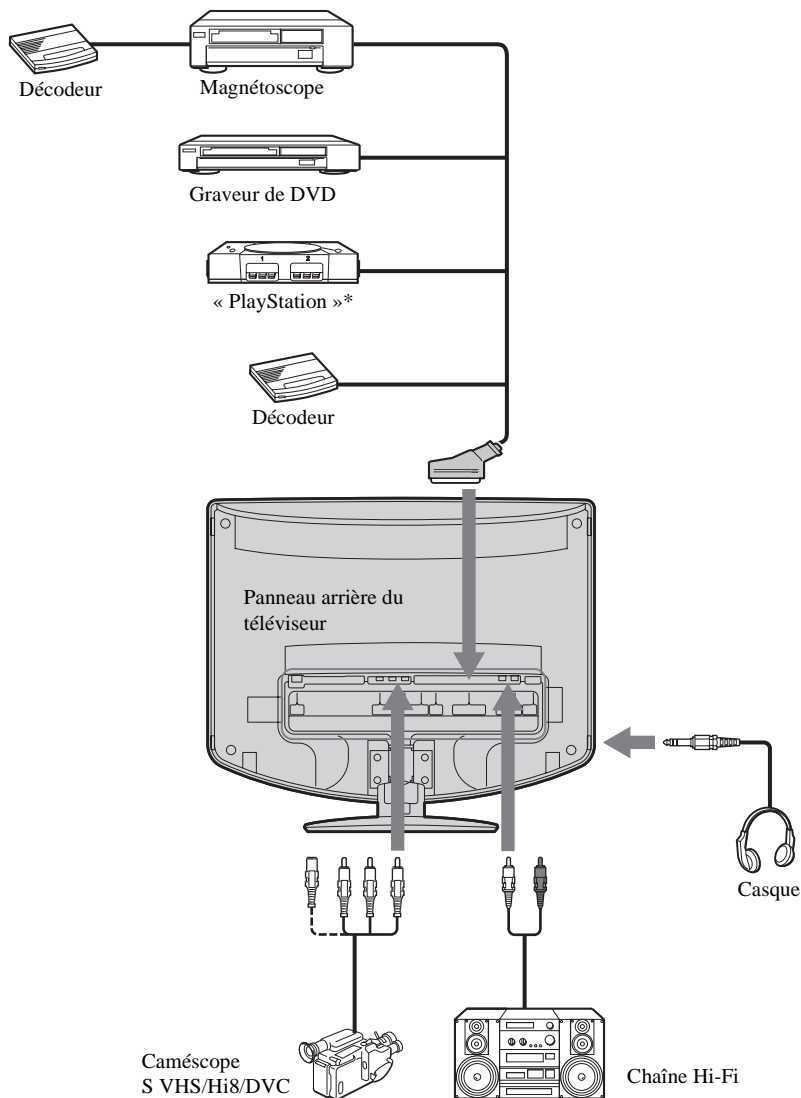

* « PlayStation » est un produit de Sony Computer Entertainment, Inc.

* « PlayStation » est une marque de Sony Computer Entertainment, Inc.

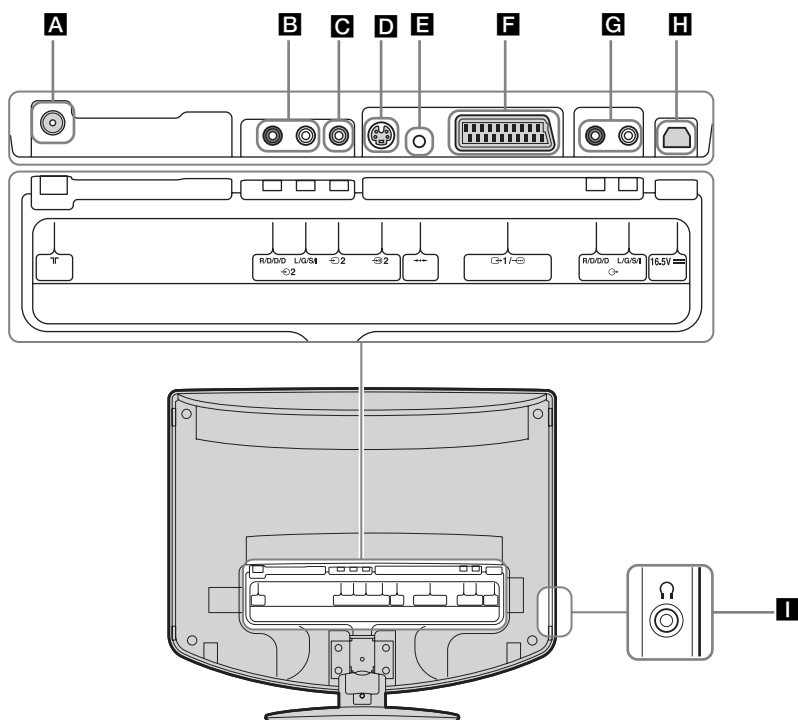

- | | |
|--|--|
| <p>A Raccordez le câble coaxial fourni.</p> <p>B 2 : Prises d'entrée audio AV2</p> <p>C 2 : Prise d'entrée vidéo AV2</p> <p>D 2 : Prise d'entrée S vidéo AV2</p> <p>E : Touche de configuration automatique</p> | <p>F 1/- : Connecteur Péritel AVI (SmartLink)</p> <p>G : Prises de sortie audio</p> <p>H Raccordez le cordon d'alimentation secteur fourni.</p> <p>I : Prise casque</p> |
|--|--|

- Pour éviter les bruits sur l'image, ne raccordez pas simultanément un appareil externe aux connecteurs **C** et **D**.
- Le son est restitué par les haut-parleurs, même si le casque est raccordé au téléviseur.
- Il est possible que certains câbles Péritel ne puissent pas se brancher sur le connecteur du téléviseur.



(suite)

Raccordement d'un magnétoscope



Pour raccorder un magnétoscope, reportez-vous à la section « Raccordement d'une antenne et d'un magnétoscope » page 26. Nous vous de raccorder votre magnétoscope à l'aide d'un câble Péritel. Si vous ne disposez pas d'un câble Péritel, syntonisez le signal de test du magnétoscope sur le présélection numéro « 0 » du téléviseur à l'aide de l'option « Mémoire manuelle ». Pour plus d'informations sur la programmation manuelle des présélections, reportez-vous à la page 42, étape A. Reportez-vous au mode d'emploi de votre magnétoscope pour connaître son canal de sortie.



Raccordement d'un magnétoscope ou d'un graveur de DVD prenant en charge SmartLink

 SmartLink établit une liaison directe entre le téléviseur et un magnétoscope ou un graveur de DVD. Pour plus d'informations sur SmartLink, reportez-vous au mode d'emploi de votre magnétoscope ou graveur de DVD.

Si vous utilisez un magnétoscope ou un graveur de DVD qui prend en charge SmartLink, raccordez-le au connecteur Péritel  1/  () à l'aide d'un cordon Péritel.

Raccordement d'un décodeur



Si vous avez raccordé un décodeur au connecteur Péritel  1/  () , ou à un magnétoscope raccordé à ce connecteur Péritel

Sélectionnez l'option « Mémoire manuelle » du menu « Réglage » et, après avoir saisi l'option « Décodeur »*, sélectionnez « Oui » (à l'aide de  ou de ). Répétez cette opération pour chaque signal crypté.

 Selon le pays/région sélectionné au niveau de l'option « Pays », il est possible que cette option ne soit pas disponible (voir page 40).

Raccordement d'un appareil audio externe



Pour écouter le son du téléviseur ou d'une chaîne Hi-Fi





Raccordez votre chaîne Hi-Fi aux prises de sortie audio  () si vous souhaitez amplifier la sortie audio du téléviseur. Ensuite, utilisez le système de menus pour sélectionner le menu « Fonctions » et régler « Haut parleur » sur « Non » (voir page 39).

Utilisation d'un appareil optionnel

1 Raccordez votre appareil à la prise adéquate du téléviseur, de la manière indiquée aux pages 50 à 52.





2 Mettez l'appareil externe sous tension.

3 Pour regarder l'image de l'appareil externe, appuyez plusieurs fois sur la touche  /  de la télécommande jusqu'à ce que le symbole d'entrée correct apparaisse à l'écran.

Symbole	Signaux d'entrée
 1	• Signal d'entrée audio/vidéo transitant par le connecteur Périitel F .
 1	• Signal d'entrée RVB transitant par le connecteur Périitel F . Le symbole n'apparaît que si une source RVB est connectée.
 2	• Signal d'entrée vidéo transitant par la prise phono C et signal d'entrée audio transitant par B .
 2	• Signal d'entrée S vidéo transitant par la prise d'entrée S vidéo D et signal d'entrée audio transitant par B .

4 Appuyez sur la touche  de la télécommande pour revenir à l'image normale du téléviseur.

Pour un appareil mono

Raccordez la prise phono à la prise L/G/S/I et appuyez plusieurs fois sur  /  jusqu'à ce que le symbole d'entrée  2 ou  2 apparaisse à l'écran.

Sélectionnez le menu « Contrôle du son » et réglez « Son stéréo » sur « A » (voir page 35).

FR

Configuration de la télécommande pour un magnéscope/lecteur de DVD

Dès le moment où ses piles sont en place, cette télécommande est configurée par défaut pour commander les fonctions de base de ce téléviseur Sony, de la plupart des lecteurs de DVD Sony et des magnétoscopes Sony. Pour commander des magnétoscopes ou lecteurs de DVD d'autres grandes marques et certains modèles de magnéscope Sony, procédez de la manière suivante :



Commencez par rechercher le code à trois chiffres de votre marque de magnéscope ou de lecteur de DVD dans la liste de la page 55. S'il existe plusieurs codes pour une même marque, saisissez d'abord le premier.

1 Appuyez plusieurs fois sur le sélecteur d'appareil de la télécommande jusqu'à ce que le voyant vert VCR (magnéscope) ou DVD requis s'allume.



Si le sélecteur d'appareil est en position TV, le numéro de code n'est pas mémorisé.

2 Avant que le témoin vert s'éteigne, appuyez sur la touche jaune et maintenez-la enfoncée pendant six secondes environ jusqu'à ce que le témoin vert se mette à clignoter.

3 Pendant que le témoin vert clignote, saisissez le code à trois chiffres de la marque (voir page 55) à l'aide des touches numériques de la télécommande.



Si le code sélectionné est correct, les trois témoins verts s'allument brièvement.

4 Mettez votre magnéscope ou votre lecteur de DVD sous tension et vérifiez le bon fonctionnement de leurs fonctions essentielles.



- Si votre appareil ou certaines de ses fonctions ne réagissent pas, vérifiez si vous avez saisi le code correct ou essayez le code suivant de la même marque (voir page 55).
- Les codes de marque risquent d'être perdus si vous n'effectuez pas le remplacement des piles usées en moins de quelques minutes. Pour réinitialiser le numéro de code de votre magnéscope ou de votre lecteur de DVD, répétez les étapes ci-dessus. A l'intérieur du couvercle du compartiment pour piles, vous trouverez une petite étiquette sur laquelle vous pouvez noter vos codes de marque.
- Toutes les marques et tous les modèles ne sont pas couverts.

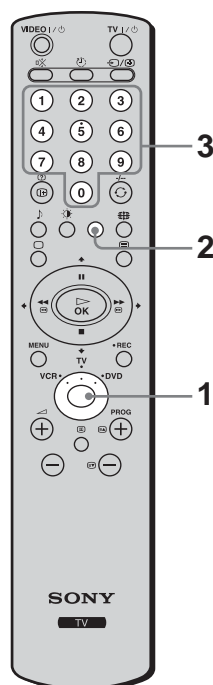

Liste des marques de magnétoscopes		Liste des marques de lecteurs de DVD	
Marque	Code	Marque	Code
SONY (VHS)	301, 302, 303, 308, 309	SONY	001
SONY (BETA)	303, 307, 310	AIWA*	021
SONY (DV)	304, 305, 306	DENON	018, 027, 020, 002
AIWA*	325, 331, 351	GRUNDIG	009, 028, 023, 024, 016, 003
AKAI	326, 329, 330	HITACHI	025, 026, 015, 004
DAEWOO	342, 343	JVC	006, 017
GRUNDIG	358, 355, 360, 361, 320, 351	KENWOOD	008
HITACHI	327, 333, 334	LG	015, 014
JVC	314, 315, 322, 344, 352, 353, 354, 348, 349	LOEWE	009, 028, 023, 024, 016, 003
LG	332, 338	MATSUI	013, 016
LOEWE	358, 355, 360, 361, 320, 351	ONKYO	022
MATSUI	356, 357	PANASONIC	018, 027, 020, 002
ORION	328	PHILIPS	009, 028, 023, 024, 016, 003, 362
PANASONIC	321, 323	PIONEER	004
PHILIPS	311, 312, 313, 316, 317, 318, 358, 359	SAMSUNG	011, 014
SAMSUNG	339, 340, 341, 345	SANYO	007
SANYO	335, 336	SHARP	019, 027
SHARP	324	THOMSON	012
THOMSON	319, 350	TOSHIBA	003
TOSHIBA	337	YAMAHA	018, 027, 020, 002

FR

* Si le magnétophone ou le lecteur de DVD AIWA ne fonctionne pas alors que vous avez entré le code AIWA, entrez plutôt le code SONY.

Caractéristiques

Ecran :

(KLV-17HR2)

Alimentation :

100–240 V CA, 50/60 Hz

Taille d'écran :

17 pouces

Diagonale d'environ. 43,4 cm

Résolution d'affichage :

1 280 points (horizontal) × 768
lignes (vertical)

Consommation électrique :

55 W

Consommation électrique en veille :

1 W

Dimensions (l × h × p) :

Environ 46,0 × 39,7 × 14,9 cm
(avec pied)

Environ 46,0 × 36,3 × 8,9 cm
(sans pied)

Poids : Environ 5,7 kg (avec pied)

Environ 5,1 kg (sans pied)

(KLV-15SR2)

Alimentation :

100–240 V CA, 50/60 Hz

Taille d'écran :

15 pouces

Diagonale d'environ. 38,0 cm

Résolution d'affichage :

1 024 points (horizontal) × 768
lignes (vertical)

Consommation électrique :

50 W

Consommation électrique en veille :

1 W

Dimensions (l × h × p) :

Environ 39,1 × 40,2 × 14,9 cm
(avec pied)

Environ 39,1 × 37,0 × 8,9 cm
(sans pied)

Poids : Environ 5,0 kg (avec pied)

Environ 4,4 kg (sans pied)

Type d'affichage :

Ecran à cristaux liquides (LCD)

Système de télévision :

Selon le pays/région :

B/G/H, D/K, L, I

Système de couleurs :

PAL, SECAM

NTSC 3,58, 4,43 (Entrée vidéo uniquement)

Antenne :

Borne 75 ohms pour antenne VHF/UHF extérieure

Canaux couverts :

VHF : E2–E12

UHF : E21–E69

Câble : S1–S20

HYPER : S21–S41

D/K : R1–R12, R21–R69

L : F2–F10, B–Q, F21–F69

I : UHF B21–B69

Bornes :

 (SMARTLINK)
Connecteur PériTel à 21 broches (norme CENELEC) comprenant entrée audio/vidéo, entrée RVB, sortie TV et interface SmartLink.

 2
Entrée S vidéo (mini-DIN à 4 broches)

 2
Entrée vidéo (prise phono)

 2
Entrée audio (prises phono)

 Entrée audio (gauche/droite) (prises phono)

 Prise casque

Sortie son :

Haut-parleur pleine gamme :
3 W × 2

Accessoires fournis :

- Télécommande (RM-Y1101) (1)
- Piles AA (type R6) (2)
- Câble coaxial (1)
- Cordon d'alimentation secteur (Type C-6) (1)
- Cordon d'alimentation secteur (Type BF) (1)
- Adaptateur secteur (AC-FD004E) (1)



Le cordon d'alimentation secteur de Type BF n'est pas fourni dans tous les pays/régions.

Accessoire en option :

Support mural SU-W100

Autres particularités :

- Télétexte, Fastext, TOPtext
- Arrêt temporisé
- SmartLink (Liaison directe entre votre téléviseur et un magnétoscope ou lecteur de DVD compatible. Pour plus d'informations sur SmartLink, reportez-vous au mode d'emploi de votre magnétoscope ou graveur de DVD.)
- Détection automatique du système de télévision
- Auto 16:9 (KLV-17HR2 uniquement)
- NexTVView (suivant la disponibilité du service)

Dépannage

Fonction d'auto-diagnostic



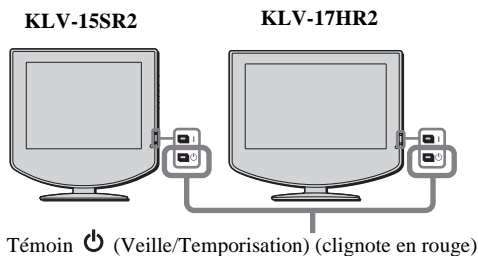

Ce téléviseur est équipé d'une fonction d'auto-diagnostic. En cas de problème au niveau du téléviseur, le témoin  (Veille/Temporisation) se clignote plusieurs fois en rouge. En notant la durée des clignotements et l'intervalle entre eux, vous pourrez aider votre revendeur ou centre de service après-vente Sony à déterminer l'état du téléviseur.



- 1 Mesurez la durée des clignotements du témoin  (Veille/Temporisation) et l'écart entre eux.
Par exemple, le témoin clignote pendant deux secondes, s'arrête de clignoter pendant une seconde, puis clignote de nouveau pendant deux secondes.
- 2 Appuyez sur l'interrupteur **I** (Marche-Arrêt) du téléviseur pour l'éteindre, débranchez le cordon d'alimentation secteur, et signalez le rythme (durée et intervalle) de clignotement du témoin à votre revendeur ou centre de service après-vente Sony.

Détection des symptômes et solutions

-  • Voici quelques solutions simples à des problèmes qui peuvent affecter l'image et le son.
- Si le problème persiste, confiez votre téléviseur à un technicien qualifié. N'ouvrez jamais son boîtier vous-même.

Problème	Solutions possibles
Absence d'image	
Absence d'image (écran noir) et de son	<ul style="list-style-type: none">• Vérifiez le raccordement de l'antenne.• Raccordez le téléviseur au secteur et appuyez sur son interrupteur I (Marche-Arrêt).• Lorsque le témoin  (Veille/Temporisation) s'allume en rouge, appuyez sur la touche TV  de la télécommande.
Le téléviseur s'éteint automatiquement (il passe en mode de veille).	<ul style="list-style-type: none">• Vérifiez si la fonction d'arrêt temporisé est activée (page 45).• En l'absence de signal ou si vous n'appuyez sur aucune touche pendant 10 minutes en mode TV, le téléviseur passe automatiquement en mode de veille.
Absence d'image ou d'informations de menu de l'appareil raccordé au connecteur PériTel	<ul style="list-style-type: none">• Vérifiez si l'appareil optionnel est sous tension et appuyez plusieurs fois sur la touche   de la télécommande jusqu'à ce que le symbole d'entrée correct apparaisse à l'écran.• Vérifiez le raccordement entre l'appareil optionnel et le téléviseur.

Problème	Solutions possibles
Image de mauvaise qualité/instable	
Image double ou fantôme	<ul style="list-style-type: none"> • Vérifiez le raccordement de l'antenne et des câbles. • Vérifiez le raccordement et l'orientation de l'antenne.
Seuls des parasites ou de la neige apparaissent à l'écran.	<ul style="list-style-type: none"> • Vérifiez si l'antenne est brisée ou pliée. • Vérifiez si l'antenne n'a pas atteint le terme de sa vie utile (trois à cinq ans pour une utilisation normale, un à deux ans le long de la mer).
Bandes ou pointillés	<ul style="list-style-type: none"> • Eloignez le téléviseur des sources de parasites électriques notamment les voitures, les motos ou encore les sèche-cheveux.
Absence de couleur (programmes couleur affichés en noir et blanc)	<ul style="list-style-type: none"> • A l'aide du système de menus, sélectionnez le menu « Contrôle de l'image » et sélectionnez « R à Z » pour rétablir les paramètres par défaut d'origine (page 33). • Si vous réglez l'option « Eco. énergie » sur « Economique » les couleurs risquent d'être plus fades (page 39).
Quelques petits points noirs et/ou brillants à l'écran	<ul style="list-style-type: none"> • L'image de l'écran est composée de pixels. La présence de petits points noirs et/ou brillants (pixels) à l'écran n'est pas le signe d'une défaillance.
L'image est trop brillante.	<ul style="list-style-type: none"> • A l'aide du système de menus, sélectionnez le menu « Contrôle de l'image » et sélectionnez « Mode ». Sélectionnez ensuite le mode d'image souhaité (page 32).
Image parasitée (bandes)	<ul style="list-style-type: none"> • Vérifiez que l'antenne est raccordée à l'aide du câble coaxial fourni. • Eloignez le câble d'antenne des autres câbles. • N'utilisez pas de câbles coaxiaux 300 ohms à deux conducteurs, car ils peuvent provoquer des interférences.
Image déformée et son bruyant	<ul style="list-style-type: none"> • Vérifiez si un appareil optionnel raccordé au téléviseur n'est pas installé devant ou à côté de celui-ci. Lorsque vous installez un appareil optionnel, écarterez-le suffisamment du téléviseur.
Son entrecoupé pendant la lecture/enregistrement sur un magnétoscope	<ul style="list-style-type: none"> • Interférences de la tête vidéo. Eloignez le magnétoscope du téléviseur. • Laissez un espace de 30 cm entre le magnétoscope et le téléviseur afin d'éviter les parasites. • Evitez d'installer le magnétoscope devant ou à côté du téléviseur.
Absence d'image (écran noir) ou image de mauvaise qualité, mais son correct	<ul style="list-style-type: none"> • A l'aide du système de menus, sélectionnez le menu « Contrôle de l'image » et sélectionnez « R à Z » pour rétablir les paramètres par défaut d'origine (page 33).
L'image d'une chaîne s'accompagne de parasites	<ul style="list-style-type: none"> • A l'aide du système de menus, sélectionnez l'option « Mémorisation manuelle » du menu « Réglage » et ajustez la commande « AFT » (Automatic Fine Tuning) pour améliorer l'image reçue (page 43). • A l'aide du système de menus, réglez l'option « Réduc. de bruit » du menu « Contrôle de l'image » pour réduire les parasites de l'image (page 33).

Problème	Solutions possibles
Image déformée en cas de changement de chaîne ou de sélection du Télétexte	<ul style="list-style-type: none"> Eteignez tout appareil raccordé au connecteur Péritel, à l'arrière du téléviseur.
Caractères erronés en mode Télétexte	<ul style="list-style-type: none"> A l'aide du système de menus, sélectionnez les options « Langue » et « Pays » du menu « Réglage » et réglez la langue ainsi que le pays/région de consultation du Télétexte (page 40). Pour le cyrillique, nous vous conseillons de sélectionner la Russie si votre pays/région ne figure pas dans la liste.
Caractères erronés en mode NextView	<ul style="list-style-type: none"> A l'aide du système de menus, sélectionnez les options « Langue » et « Pays » du menu « Réglage » et réglez la langue ainsi que le pays/région où le service NextView est proposé (page 40).
Absence de son/Son accompagné de parasites	
Image correcte, absence de son	<ul style="list-style-type: none"> Appuyez sur la touche \triangleleft +/- ou mX (Silencieux) de la télécommande. Vérifiez si l'option « Haut parler » est bien réglée sur « Oui » dans le menu « Fonctions » (page 39).
Parasites audio	<ul style="list-style-type: none"> Vérifiez que l'antenne est raccordée à l'aide du câble coaxial fourni. Eloignez le câble d'antenne des autres câbles. N'utilisez pas de câbles coaxiaux 300 ohms à deux conducteurs, car ils peuvent provoquer des interférences.
Absence d'affichage d'une option de menu	<ul style="list-style-type: none"> Selon le signal ou d'autres réglages, certaines options ne peuvent pas être sélectionnées. Reportez-vous aux instructions d'utilisation de chaque option de menu.
Son étrange	
Le boîtier du téléviseur craque.	<ul style="list-style-type: none"> Les variations de la température ambiante peuvent entraîner la dilatation ou la contraction du boîtier du téléviseur, ce qui peut provoquer des bruits légers. Ce n'est pas le signe d'une défaillance.
Le téléviseur émet des cliquetis.	<ul style="list-style-type: none"> Un circuit électrique situé à l'intérieur du téléviseur est activé au moment de sa mise sous tension. Ce n'est pas le signe d'une défaillance.
Le téléviseur émet un ronflement.	<ul style="list-style-type: none"> Un bruit de surtension peut être entendu à la mise sous tension du téléviseur. Ce n'est pas le signe d'une défaillance.
La télécommande ne fonctionne pas.	<ul style="list-style-type: none"> Vérifiez si la télécommande est correctement réglée pour l'appareil que vous utilisez (magnétoscope, téléviseur ou lecteur de DVD). Si le magnétoscope ou le lecteur de DVD ne réagit aux injonctions de la télécommande alors que celle-ci est correctement réglée à cette fin, saisissez le code requis de la manière indiquée à la section « Configuration de la télécommande pour un magnétoscope/lecteur de DVD » (page 54). Remplacez les piles.
Le témoin  (Veille/Temporisation) du téléviseur clignote.	<ul style="list-style-type: none"> Reportez-vous à la section « Fonction d'auto-diagnostic » (page 58) et contactez votre centre de service après-vente Sony le plus proche.

Les principaux émetteurs français



Compte tenu des évolutions, les émetteurs et canaux annoncés ci-après sont donnés à titre d'information et non d'engagement. Pour la réception de la majorité des émetteurs, l'antenne doit être en « position horizontale ». Lorsqu'elle doit être en « position verticale », la lettre V suit le numéro de canal.

	EMETTEURS	CANAUX					
		TF1	A2	FR3	CANAL+	ARTE	M6
1	ABBEVIUE limeux	63	67	60			
2	AJACCIO Coli Chiavari	31	21	24			
3	ALBERTVILLE tort du Mont	45	39	42	07V		
4	ALENCON Mont d'Armain	48	51	54			
5	ALES l'Hermitage					52	60
	ALES Mont Boquet	27	21	24	65		
6	AMIENS St-Just/DURY	41	47	44	05 ou 10	49	52
7	ANGERS Rochefort	47	44	41	10	51	53
8	ANGOULEME St-Saturnin					31	34
9	ARGENTON/CREUSE Malicornay	46	40	43			
10	AURILLAC ALIVERGNE La Bastide			54	09V		
11	AUTUN Bois de Fol	48	51	54			
12	ALXERRE Molesmes	37	31	34			
13	AVIGNON Mont Ventoux/LE PONTET	42	45	39		47	54
14	BAR DE LUC Willeroncourt	51	48	54			
15	BASTIA Serra di Pigno	41	47	44			
16	BAYONNE La Rhune	64	58	61	07V	56	
17	BERGERAC Audrix	37	34	31			
18	BESANÇON Lomont/BREGILLE	47	41	44	03V	45	
	BESANÇON Montfaucon	29	23	26	08V		
19	BORDEAUX Bouillac	63	57	60	08	65	43
20	BOULOGNE Mont Lambert	29	34	37	10		
21	BOUGES Neuvy	23	26	29	08	21	
22	BOURG EN BRESSE "Ramasse"					38	32
23	BREST Roc Trédudon	27	21	24	10	34	
24	BRIVE Lissac	23	29	26	06		
25	CAEN "Brullemail"	48	51	54	04		
	CAEN Mont Pincon/CHU	22	25	28	09	38	60
26	CANNES Vallarius					63	
27	CARCASSONE Pic de Nore	64	58	61	03V		
28	CHAMBERY Mont du Chat	29	58	23	08		
29	CHAMONIX Aiguille du Midi	25	28	22			
30	CHAMPAGNOLLE Le Bulay	58	61	64			
31	CHARTES Montlandon	55	50	63	09	47	
32	CHAUMONT Chalindray	52	49	55			
33	CHERBOURG Oligosville	65	59	62	06 ou 08	35	
34	CLERMONT-FERRAND Puy de Côme/ROYAT	22	28	25	05	58	61
35	CLUSES St-Sigismond	56	50	53	06		
36	CORTE Antisanti	59	61	54			
37	DUJON Nuit St-Georges	59	62	65	09	46V	43V
38	DUNQUERQUE Mont de Cats	42	39	45		59	62
39	EPINAL Bois de la Vierge	65	60	63	10V		
40	FORBACH Kreuzberg	47	22	25	28		
41	GAP Mont Colombis	27	21	24	09		
42	GEX Mont Rond	27	21	24	05V		
43	GRENOBLE Chamrousse	56	50	53	06 ou 09	59	62
44	GUERET St-Léger	64	58	61	09		
45	HIRSON Landouzy	54	48	51			
46	HYERES Cap Bénéal	65	59	62	06		
47	LA BAULE ESCOUBLAC "St-Clare"					38	
48	LA ROCHELLE "Mireuil"					48	51
59	LAVAL Mont Rochard	63	57	60			
50	LE CREUSOT Mont St-Vincent	35	33	30	67	38	60
51	LE HAVRE Harfleur	46	43	40	05	53	
52	LE HAVRE Basse Normandie		35				
53	LE MANS Mayer	24	27	21	05V	32	
54	LE PUY St-Jean de Nay	63	57	60			
55	LENS "Bouvigny"	51	54				
56	LESPARRE Ordonnac	39	45	42			
57	LILLE Boubigny/LAMBERSART	27	21	24	05	51	54
58	LIMOGES Les Cars	56	50	53	05/07/10		
59	LONGWY Bois du châ	52	47	44	08		
60	LORIENT "Plaoermeur"				62		
61	LYON Fourvière	61	58	64	66	28	22
62	LYON Mont Pilat	46	40	43	10		
63	MACON Bois de Cerves	57	55	49			
64	MANTES Mudétour	64	58	61		55	53

FR

(suite)

EMETTEUR		ANAUx					
		TF1	A2	FR3	CANAL+	ARTE	M6
65	MARSEILLE Grande Etoile	29	23	26	05	32	38
66	MARSEILLE Pomégues	40	46	43	57	54	
67	MAUBEUGE Rousies	39	42	45	29	32	
68	MEUDE Truc de Fortino	37/31	34	68			
69	MENTON Cap Martin	62	50	56	68		
70	MELZ Luttange	37	34	31	05V	39	
71	MEZIERES Sury	29	23	26	36		
72	MILLAU Levezou	47	44	41	10		
73	MONTLUCON "Maregnon"					49	52
74	MONNETTIER MORNEX Mont Salève	42	45	48	64		
75	MONTMELLIAN Le Fort	64	58	61	09		
76	MONTPELLIER Saint-Baudille	56	50	53	63	48V	
77	MORTAIN Grande Fontaine	50	52	55			
78	MORTEAU Monteblon	48	54	51			
79	MULHOUSE Belvédère	27	21	24	05	55	
80	NANCY Malzéville	23	29	26	08	55	43
81	NANTES Hute Goulaine	23	29	26	09V	21	65
82	NEUF CHATEL Croixdelle	51	48	54	65		
83	NEVERS "Challuy"					41	
84	NICE Mont Alban/LA MADELEINE	64	58	61	66 ou 32	51	
85	NIMES "Bas Rhône"					31	37
86	NIORT Maisonnay	22	28	25	06V	38	
87	NIORT Sud Vendée			58			
88	ORLEANS Trainou	42	39	45		52	53
89	PARIS Tour Eiffel	25	22	28	06	30	33
	PARIS EST Chennevières	43	46	40	53	48	58
	PARIS NORD Sannois	45	39	56	59	65	62
	PARIS SUD Villebon	49	52	62	65	58	42
90	PARTHENAY Amailoux	52	49	55			
91	PERPIGNAN Pic Néoulous	22	25	28	07		
92	PIGNANS N D des Anges	46	43	40	56		
93	POITIERS "Les Couronneries" /Hospital des Champs					41	41
94	PORTO VECCHIO Col de Méla	40	34	37			
95	PRIVAS Crête Blandine	64	58	61			
96	QUIMPER	29	37	31	06		
97	REIMS Charleville	29	23	26	36		
98	REIMS Hutvillers	43	46	40	09	63	
99	RENNES Saint-Pern	39	45	42	07	34	31
100	ROUEN Grande Couronne	23	33	26	07	59	62
101	SAINT ETTIENNE Croix de Guizay	35	30	33	38	65	62
102	SAINT ETTIENNE "Pilat"	46	40	43	10		
103	SAINT FLOUR Vabres	52	49	55			
104	SAINT GINGOLPH Montpélerin	39	41	63			
105	SAINT-MALO	53V	45	42	07		
106	SAINT-MARTIN DE BELLE VILLE Point de la Masse	48	51	54			
107	SAINT-NAZAIRE "Pornichet la Ville-Blais"	23	29	26	06		
108	SAINT-NAZAIRE "Etoile du Matin"					55	52
109	SAINT-QUENTIN "Gauchy"					30	33
110	SAINT-RAPHAEL Pic de l'Ours	25	28	22	10V		
111	SARREBOURG Donon	40	53	50			
112	SENS Gisy les Nobles	57	63	60	05		
113	SERRES Beaumont	50	53	56	04		
114	STRASBOURG Nordhein	62	56	43	10V		
115	TARASCON S'ARIEGE Montoulieu	52	55	49	08		
116	TOULON Cap Sicié	51	48	54	09	57	60
117	TOULOUSE Pechbonnieu	45	39	42	07		
	TOULOUSE Pic du Midi	27	21	24	05	32	34
	TOULOUSE Aquitaine			47			
118	TOURETTE DU CHAITEAU Mt Vial	54	62	65			
119	TOURS Chissay	65	59	62			57
120	TROYES Les riceys	27	24	21	07		29
121	USSEL Meymac	42	45	39			
122	UTELLE La Madone	47	44	41			
123	VALENCE "St-Romaine de l'Erps"					53	
124	VALENCIENNES "marly"					49	34
125	VANNES Moustoir AC	50	56	53	05	58	
126	VERDUN Septsarges	65	59	62			
127	VILLERS COTTEREST Fleury	65V	59V	62V			
128	VITTEL Thullières	30	35	32			
129	WISSEMBOURG Eselberg	54	48	51			

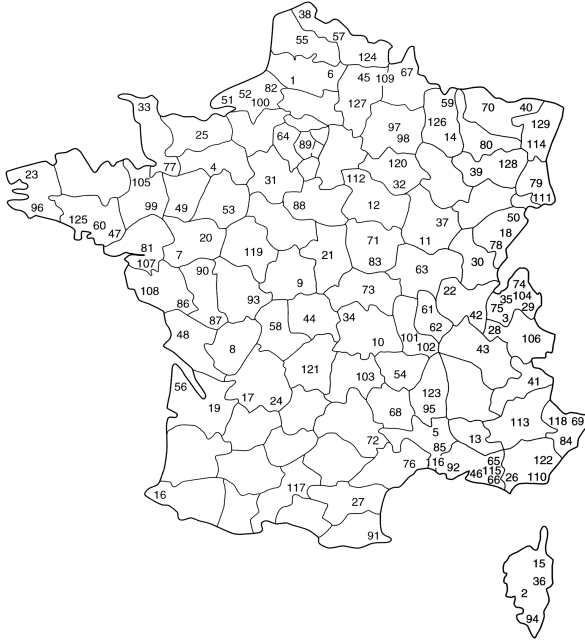

Répartition Européenne des normes et standards

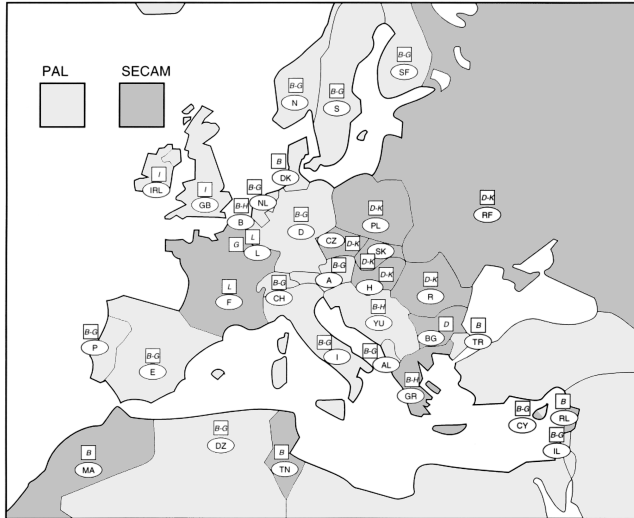

Beknopte gebruiksgids
Gebruiksaanwijzing

NL

WAARSCHUWING

- Om elektrocutie te voorkomen mag u geen afgesneden stekker in een stopcontact steken. Een dergelijke stekker is onbruikbaar en moet worden vernietigd.
- Stel het toestel niet bloot aan regen noch vocht om brand of elektrocutie te voorkomen.
- Het inwendige van dit toestel staat onder gevaarlijke hoogspanning. Open de behuizing nooit. Laat het toestel alleen nakijken door bevoegd vakpersoneel.

Inleiding

Dank u voor aankoop van deze Sony LCD Colour Television.

Voor u het toestel in gebruik neemt, moet u deze gebruiksaanwijzing aandachtig lezen en bewaren zodat u ze later nog kunt raadplegen.

Gebruikte symbolen in de gebruiksaanwijzing



..... Belangrijke informatie.



..... Gearceerde knoppen op de afstandsbediening zijn de knoppen die moeten worden ingedrukt om de procedure te volgen.



..... Informatie over een kenmerk.

1, 2..... Procedure.



..... Resultaat van de gevolgde instructies.

* De KLV-17HR2 staat in de gebruiksaanwijzing afgebeeld tenzij anders vermeld.

Inhoudsopgave

Beknopte gebruiksgids 4

Gebruiksaanwijzing 12

Veiligheidsinformatie 12

Voorzorgsmaatregelen 18

Overzicht

Controleer de meegeleverde accessoires 20

Overzicht van de toetsen en indicatoren
op de TV 21

Overzicht van de toetsen
op de afstandsbediening 22

Installatie

Batterijen in de afstandsbediening plaatsen 24

Het achterpaneel verwijderen 25

Een antenne en een videorecorder aansluiten .. 26

Kennismaking

De TV aanschakelen en automatisch
afstemmen 29

Menusysteem

Inleiding en gebruik van het menusysteem 31

Beeldinstellingen 32

Geluidsinstellingen 34

Beeldregeling 36

Kenmerken 39

Instellingen 40

Andere functies

Sleep Timer 44

Teletekst 45

NexTView 46

Aanvullende informatie

Extra apparatuur aansluiten 49

Extra apparatuur gebruiken 52

De afstandsbediening configureren voor een
videorecorder/DVD 53

Technische gegevens 55

Verhelpen van storingen 57

NL

Beknopte gebruiksgids

Dank u voor uw aankoop van dit Sony product.

Nadat u deze beknopte handleiding hebt doorgenomen, kunt u:

- Batterijen in de afstandsbediening plaatsen.
- Het achterpaneel verwijderen.
- Een antenne, videorecorder en netsnoer aansluiten op uw TV.
- De menuschermtaal kiezen.
- Het land/gebied kiezen waarin u uw TV wilt gebruiken.
- Uw TV afstemmen.
- De zenders anders rangschikken.

1 Controleer de meegeleverde accessoires

Afstandsbediening (RM-Y1101) (1):

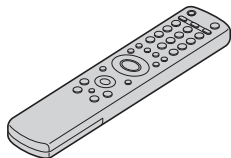

AA batterijen (type R6) (2):



Coaxiaalkabel (1):



De ferrieten kernen niet verwijderen.

Netsnoer (Type C-6) (1):



 Gebruik dit netsnoer wanneer u het toestel buiten het Verenigd Koninkrijk gebruikt.

Netsnoer (Type BF) (1):



-  • Gebruik dit netsnoer wanneer u het toestel in het Verenigd Koninkrijk gebruikt.
- Dit netsnoer is niet in alle landen/gebieden meegeleverd.

Netspanningsadapter (AC-FD004E) (1):

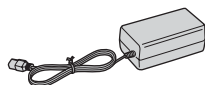

2 Batterijen in de afstandsbediening plaatsen

- ⚠ Plaats de meegeleverde batterijen met + en – aan de juiste kant.
- Voer lege batterijen altijd af op milieuvriendelijke wijze.
- Gebruik geen oude en nieuwe batterijen noch batterijen van verschillende types samen.



Voor de Klanten in Nederland

Gooi de batterij niet weg, maar lever hem in als KCA

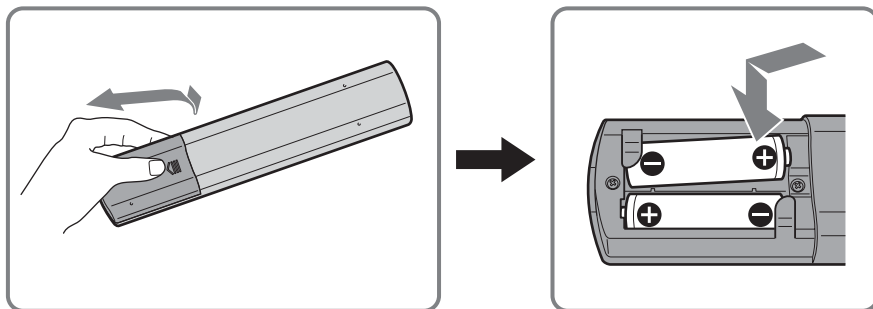

3 Het achterpaneel verwijderen

- i Verwijder het achterpaneel van de TV om kabels aan te sluiten. Bevestig het achterpaneel weer op de TV na het aansluiten van de kabels.

Het achterpaneel verwijderen

Hou het achterpaneel vast zoals hieronder afgebeeld en trek eerst de onderkant naar u toe. Maak vervolgens de bovenkant los van de TV.

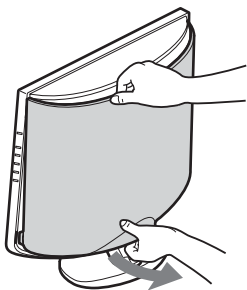

Het achterpaneel bevestigen

Hou het achterpaneel vast zoals hieronder afgebeeld waarbij u de vier stiftjes in de betreffende gaten op de TV laat passen en vervolgens het achterpaneel op de TV duwt.

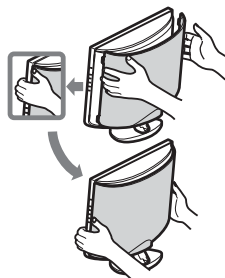

(wordt vervolgd)

4 Een antenne, videorecorder en netsnoer aansluiten op uw TV

- Gebruik het meegeleverde netsnoer (Type C-6 of Type BF, zie pagina 4).
- Gebruik de meegeleverde coaxiaalkabel om de antenne aan te sluiten.



Sluit het netsnoer pas aan nadat alle andere aansluitingen zijn verricht.

De antenne aansluiten

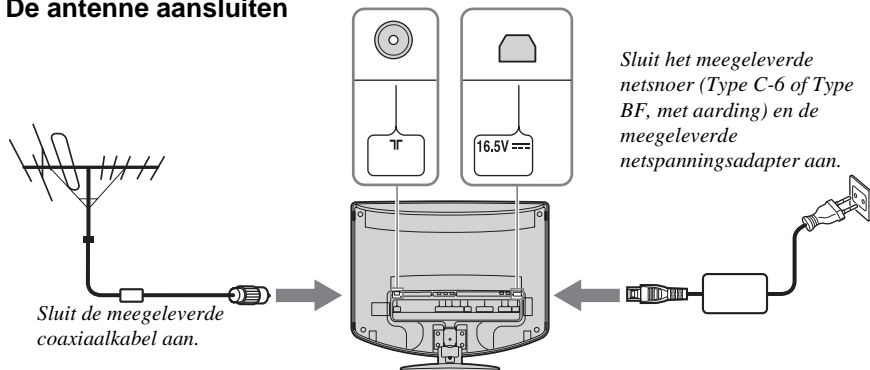

Een videorecorder en een antenne aansluiten

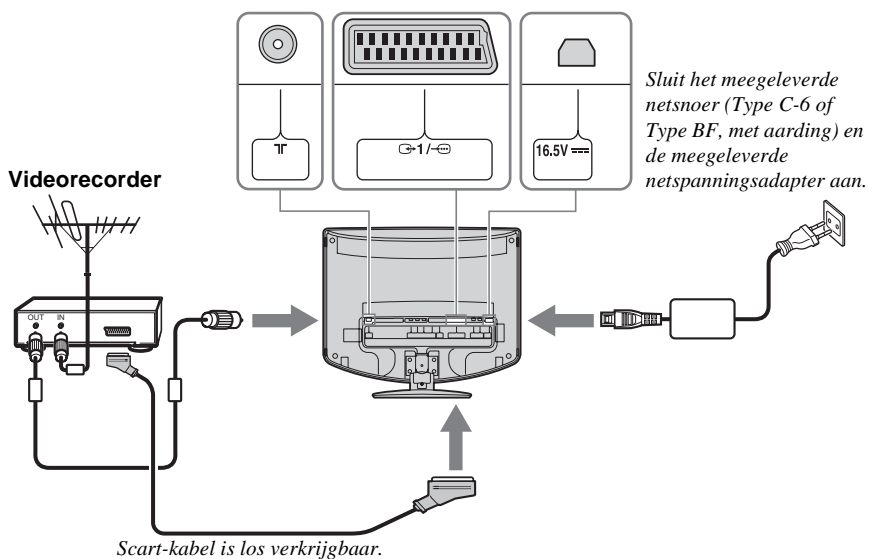

- Voor meer details omtrent het aansluiten van een videorecorder, zie "Extra apparatuur aansluiten" op pagina 49.
- Merk op dat sommige Scart-kabels niet passen op de TV.

5 De kabels bundelen

i De kabels kunnen achterin de TV worden opgeborgen.

- 1 Bundel de kabels en voer ze door de centrale opening.

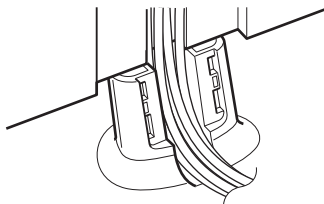

- 2 Plaats het kabeldeksel op de stand door de klauwen van het paneel in de betreffende gaten van de stand te laten passen. Druk dan op het deksel om het te bevestigen.

i Trek het bolronde deel van het kabeldeksel naar u toe om het te verwijderen.

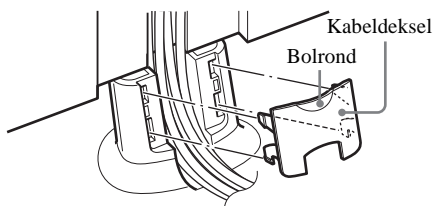

- i** • Wanneer de kabels te dik zijn, kunnen ze eventueel niet worden vastgemaakt met het kabeldeksel.
- Laat kabels die niet in de TV kunnen worden opgeborgen uit het toestel hangen.

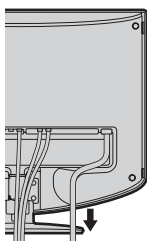

(wordt vervolgd)

6 De TV anschakelen

- 1 Sluit de TV aan op het stroomnet (100-240 V AC, 50/60 Hz).

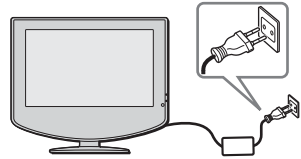

- 2 Druk op de I (aan/uit) schakelaar op de TV om die aan te schakelen.

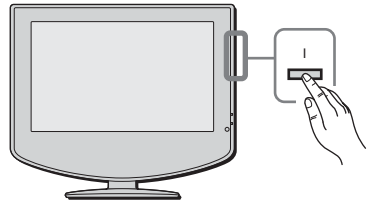

De kijkhoek van de TV regelen

U kunt de kijkhoek wijzigen om lichtreflectie te vermijden en het beeld beter te kunnen zien.



Om de kijkhoek te regelen, moet u de stand met uw hand vasthouden zodat hij niet kan losraken of vallen. Let op dat uw vingers niet beklemd raken tussen de TV en de stand.

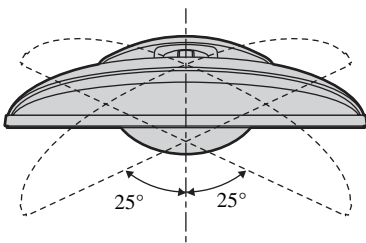
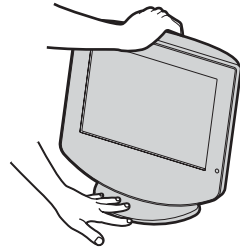

Horizontaal

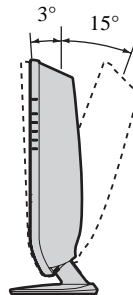

Achterwaarts

7 De menuschermtaal en het land/gebied kiezen

Deze TV werkt met menuschermen. Aan de hand van de onderstaande procedure kunt u de menuschermtaal kiezen alsook het land/gebied waarin de TV wordt gebruikt.



Wanneer de TV voor het eerst wordt aangeschakeld, verschijnt het **Language** menu automatisch op het scherm (automatisch opstarten).

1 Druk op $\downarrow/\uparrow/\leftarrow$ of \rightarrow op de afstandsbediening om de taal te kiezen en druk vervolgens op **OK** ter bevestiging. De menu's verschijnen nu in de gekozen taal.

2 Het **Land** menu verschijnt automatisch op het scherm.

Druk op \downarrow of \uparrow om het land/gebied te kiezen waarin de TV wordt gebruikt en druk vervolgens op **OK** ter bevestiging.



Wanneer het land/gebied waarin u de TV wilt gebruiken, niet voorkomt in de lijst, kies dan "-" in plaats van een land/gebied.

Het **Autom.Program.** menu verschijnt automatisch op het scherm.



Als u automatisch opstarten op een later tijdstip wilt uitvoeren, moet u op \rightarrow op de achterkant van de TV drukken.

8

De TV automatisch afstemmen

De TV moet worden afgestemd om zenders te kunnen ontvangen. Wanneer u de onderstaande procedure volgt, zal de TV automatisch alle beschikbare zenders zoeken en erop afstemmen.

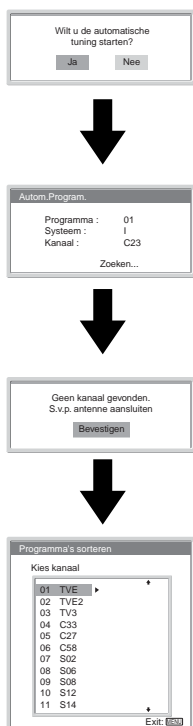
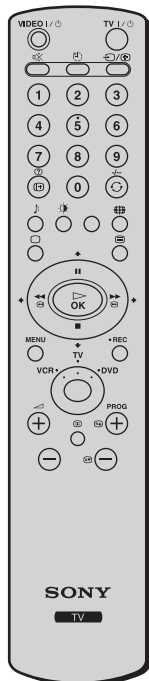

1 Druk op **OK** om **Ja** te kiezen.

2 De TV begint alle beschikbare kanalen te zoeken en op te slaan in het geheugen.



- Dit duurt enkele minuten. Wees geduldig en druk niet op toetsen om te vermijden dat de automatische afstemming niet wordt voltooid.
- Indien er geen kanalen worden gevonden door automatische afstemming, verschijnt er automatisch een nieuw menu op het scherm waarin u wordt gevraagd de antenne aan te sluiten. Sluit de antenne (zie pagina 6) aan en druk op **OK**. Automatische afstemming begint opnieuw.

Na het automatisch afstemmen, verschijnt het **Programma's sorteren** menu automatisch op het scherm.

9

De volgorde van geprogrammeerde zenders wijzigen

Aan de hand van de onderstaande procedure kunt u de volgorde wijzigen waarin geprogrammeerde zenders op het scherm verschijnen.

A) U wilt de zendervolgorde behouden

Druk op **MENU** om af te sluiten en terug te keren naar het normale scherm.

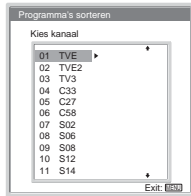

B) U wilt de zendervolgorde wijzigen

1 Druk op **↓** of **↑** om het programmanummer te kiezen van het kanaal dat u wilt wijzigen en druk vervolgens op **→**.

2 Druk op **↓** of **↑** om het nieuwe programmanummer voor het kanaal te kiezen en druk vervolgens op **←**.

i Het gekozen kanaal is nu verplaatst naar de nieuwe programmapositie en de andere kanalen schuiven op.

3 Herhaal stap 1 en 2 om andere kanalen te verplaatsen.

4 Druk op **MENU** om af te sluiten en terug te keren naar het normale scherm.

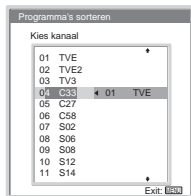
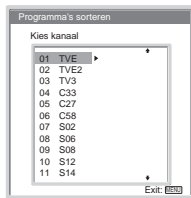

Uw TV is nu gebruiksklaar.

Gebruiksaanwijzing

Veiligheidsinformatie

Voor alle veiligheid

Netsnoer

Trek de stekker uit het stopcontact voor u het toestel verplaatst. Verplaats het toestel niet terwijl de stekker in het stopcontact zit om beschadiging van het netsnoer en brand of elektrocutie te vermijden.

Laat een gevallen of beschadigd toestel meteen nakijken door een vakman.



Medische instellingen

Installeer dit toestel niet in de buurt van medische apparatuur. Hierdoor kan de werking van de medische apparatuur verstoord raken.

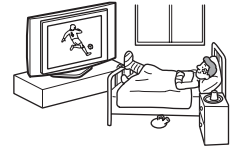

Installatie

Het toestel dient aan een muur te worden bevestigd door een vakman. Een slecht uitgevoerde installatie kan gevaarlijk zijn bij een aardbeving e.d.



Het toestel dragen

- Maak alle kabels los van het toestel alvorens het te dragen.
- Hou het toestel vast zoals rechts afgebeeld. Hou het niet alleen vast aan het achterpaneel. Het achterpaneel komt makkelijk los zodat het toestel kan vallen en beschadigd raken of ernstige verwondingen veroorzaken.
- Stel het toestel tijdens het dragen niet bloot aan schokken noch sterke trillingen. Het toestel kan vallen en beschadigd raken of ernstige verwondingen veroorzaken.
- Gebruik de originele verpakking om het toestel binnen te brengen voor reparatie of om het te transporteren.



Installatie en transport

Ventilatie

Dek de ventilatiegaten in de behuizing niet af. Dit kan oververhitting veroorzaken waardoor brand kan ontstaan.



Zonder afdoende

ventilatie kan het toestel stof verzamelen en vervuilen.

Voor afdoende ventilatie dient rekening te worden gehouden met het volgende:

- Installeer het toestel niet achteren of opzij gedraaid.
- Installeer het toestel niet naar gekanteld of ondersteboven.
- Installeer het toestel niet op een rek of in een kast.
- Plaats het toestel niet op een mat of bed.
- Dek het toestel niet af met een kleed, een krant, enz.

Voertuig of plafond

Installeer het toestel niet in een voertuig. Door de beweging van het voertuig kan het toestel vallen en verwondingen veroorzaken. Hang dit toestel niet op aan een plafond.

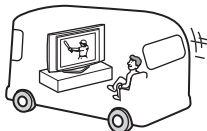

Water en vocht

Gebruik dit toestel niet in de buurt van water zoals bijvoorbeeld bij een bad of douche. Stel het evenmin bloot aan regen, vocht noch rook. Dit kan brand of elektrocutie tot gevolg hebben. Gebruik dit toestel niet op een plaats waar er insecten in kunnen kruipen.



Los verkrijgbare toebehoren

Hou rekening met het volgende wanneer het toestel op een stand of muurbeugel wordt gemonteerd. Indien u dit niet doet, kan het toestel vallen en ernstige verwondingen veroorzaken.



- Volg de instructies die zijn meegeleverd met de stand of muurbeugel wanneer u het toestel installeert.
- Gebruik de bevestigingstoehoren die zijn meegeleverd met de stand.

Buitengebruik

Installeer het toestel niet buiten. Wanneer het toestel is blootgesteld aan regen, bestaat er gevaar voor brand of elektrocutie.

Wanneer het toestel is blootgesteld aan directe zonnestraling, kan het oververhit en beschadigd raken.

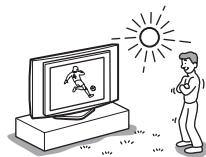

Schepen en andere vaartuigen

Installeer het toestel niet op een schip of een ander vaartuig.

Wanneer het toestel is blootgesteld aan zeeewater, bestaat er gevaar voor brand of schade aan het toestel.

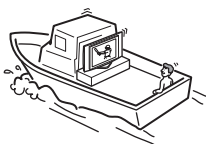

Zorg ervoor dat het toestel niet valt

Plaats het toestel op een stevige en stabiele stand. Hang niets aan het toestel. Indien u dat toch doet, kan het toestel van de stand of muurbeugel vallen en schade of ernstige verwondingen veroorzaken. Laat geen kinderen op het toestel kruipen.



Spanningsbronnen

Overbelasting

Dit toestel werkt uitsluitend op 100-240 V AC. Sluit niet teveel toestellen aan op hetzelfde stopcontact om brand of elektrocutie te voorkomen.

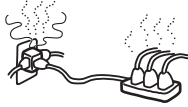

Stopcontact

Gebruik geen slecht passend stopcontact. Steek de stekker volledig in het stopcontact. Wanneer hij los zit, kan dit vonken geven en brand veroorzaken. Laat desgevallend het stopcontact vervangen door een elektricien.



Vocht

Raak het netsnoer niet aan met natte handen. Wanneer u de stekker insteekt/uittrekt met natte handen, kan u geëlektrocuteerd worden.



Onweer

Voor alle veiligheid mag u tijdens een onweer het toestel, het netsnoer of de antennekabel niet aanraken.



Netsnoer

Neem de stekker vast om hem uit het stopcontact te trekken. Trek nooit aan het netsnoer zelf.

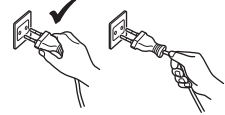

Bedrading

Trek de stekker uit het stopcontact om kabels aan te sluiten. Koppel voor alle veiligheid het netsnoer los bij het verrichten van aansluitingen.

Reiniging

Reinig de stekker regelmatig. Een bestofte stekker trekt vocht aan en isoleert minder waardoor brand kan ontstaan. Daarom moet u regelmatig de stekker uittrekken en reinigen.



Gebruik

Problemen die u niet zelf kunt oplossen

Raak een gebroken toestel pas aan nadat u de stekker uit het stopcontact hebt getrokken. Anders bestaat er gevaar voor elektrocutie.

Onderhoud

Open de behuizing nooit.
Laat dit over aan vaklui.



Ventilatiegaten

Steek niets in de ventilatiegaten. Wanneer er metalen of ontvlambare voorwerpen in worden gestoken, bestaat er gevaar voor brand of elektrocutie.



Vocht en ontvlambare voorwerpen

- Laat het toestel niet nat worden. Mors geen vloeistof op het toestel. Gebruik het toestel niet wanneer er vloeistof of voorwerpen in de behuizing terecht zijn gekomen. Dit kan elektrocutie of schade aan het toestel tot gevolg hebben. Laat het onmiddellijk nakijken door een vakman.
- Hou ontvlambare voorwerpen of vuur (b.v. kaarsen) uit de buurt van het toestel om brand te voorkomen.



Aanvullende veiligheidsinformatie

Elektrocutie

Raak het toestel niet aan met natte handen. Indien u dat toch doet, kan dit elektrocutie of schade aan het toestel tot gevolg hebben.

Uitstekend punt

Installeer het toestel niet op plaatsen waar het kan uitsteken. Wanneer u het toestel installeert op de volgende plaatsen, kan het verwondingen veroorzaken.

- Installeer het toestel niet op een plaats waar het uitsteekt, zoals bijvoorbeeld op of achter een stijl.
- Installeer het toestel niet op een plaats waar u er met uw hoofd tegen kan stoten.

Plaatsing

Zet het toestel nooit op een warme, vochtige of zeer stofferige plaats. Gebruik dit toestel niet op een plaats waar er insecten in kunnen kruipen.

Installeer het evenmin op een plaats waar het bloot kan staan aan mechanische trillingen.



Accessoires

Zet het toestel goed vast.

Indien dat niet gebeurt, kan het vallen en verwondingen veroorzaken. Voorkom dit door op de voorgeschreven manier gebruik te maken van een vloerstand of muurbeugel en hou daarbij rekening met de meegeleverde gebruiksaanwijzing.

Het toestel afvoeren

- Voer het toestel niet af samen met het gewone huishoudafval.
- Het LCD-scherm bevat een kleine hoeveelheid vloeibare kristallen en kwik. Ook de fluorescentiebuis in dit toestel bevat kwik. Voer het toestel af conform de lokale wetgeving en voorschriften terzake.

Olie

Installeer het toestel niet in restaurants die met olie werken. Met olie verzadigd stof kan in het toestel terecht komen en het beschadigen.

Corrosie

Wanneer dit toestel wordt gebruikt aan zee, kunnen metalen onderdelen van het toestel worden aangevreten door zout en schade of brand veroorzaken. Hierdoor kan het toestel ook minder lang meegaan. Neem de nodige maatregelen om de vochtigheidsgraad en temperatuur op de installatieplaats te beperken.

Reiniging

Trek de stekker uit het stopcontact voor u het toestel reinigt. Indien u dat niet doet, kan u geëlektrocuteerd worden.

Aanbevolen installatieplaats

Plaats het toestel op een stabiele en vlakke ondergrond. Indien u dat niet doet, kan het toestel vallen en verwondingen veroorzaken.



LCD-scherm

- Hoewel het LCD-scherm is vervaardigd met behulp van precisietechnologie en 99,99% of meer van de pixels werken, kunnen er toch permanent donkere of heldere puntjes (rood, blauw of groen) permanent zichtbaar zijn op het LCD-scherm. Dit is normaal voor een LCD-scherm en duidt niet op een storing.
- Stel het LCD-scherm niet bloot aan directe zonnestraling. Hierdoor kan het oppervlak immers worden beschadigd.
- Druk niet het op het scherm, kras het niet en plaats er ook geen voorwerpen op. Het beeld kan vervormen of het LCD-scherm kan worden beschadigd.
- Wanneer dit toestel op een koude plaats wordt gebruikt, kan het beeld gevlekt of donker zijn. Dit duidt niet op een storing. Dit fenomeen verdwijnt wanneer de temperatuur stijgt.
- Bij langdurige weergave van stilstaande beelden kunnen er spookbeelden optreden. Deze kunnen na enige tijd verdwijnen.
- Wanneer het toestel werkt kunnen het scherm en de behuizing warm worden. Dat is normaal en duidt niet op storing.

Fluorescentielamp

Dit toestel is uitgerust met een fluorescentielamp als lichtbron. Wanneer het beeld donker wordt, knippert of helemaal niet verschijnt, moet de fluorescentielamp worden vervangen. Laat dit over aan vaklui.

Hitte

Raak het oppervlak van het toestel niet aan. Dit is heet, zelfs wanneer het toestel al een tijdje is uitgeschakeld.

Reiniging van het scherm

Het scherm is voorzien van een speciale coating die lichtreflectie beperkt. Hou rekening met het volgende om te voorkomen dat die wordt beschadigd.

- Reinig het scherm met een zachte doek om stof te verwijderen. Gebruik bij sterke bevuilding een zachte doek die lichtjes is bevochtigd met een zacht zeepsopje. De zachte doek kan worden gewassen en herhaaldelijk gebruikt.
- Gebruik geen schuursponsje, alkalisch/zuur reinigingsmiddel, schuurpoeder noch sterke solventen zoals alcohol, benzine of thinner.

De kijkhoek van de TV regelen

Om de kijkhoek te regelen, moet u de stand met uw hand vasthouden zodat hij niet kan losraken of vallen.

Let op dat uw vingers niet beklemd raken tussen de TV en de stand.

Netsnoer

Wanneer het netsnoer is beschadigd, bestaat er gevaar voor brand of elektrocutie.

- Het netsnoer mag niet teveel worden geklemd, gebogen noch gedraaid. Hierdoor kunnen de draden worden ontbloot of doorgesneden, wat kortsluiting kan veroorzaken met mogelijk brand of elektrocutie tot gevolg.
- Het netsnoer mag niet worden omgevormd noch beschadigd.
- Plaats niets zwaars op het netsnoer. Trek ook nooit aan het snoer zelf.
- Hou het netsnoer uit de buurt van warmtebronnen.
- Trek altijd aan de stekker zelf om die uit het stopcontact te halen.

Gebruik een beschadigd netsnoer niet langer en laat het meteen vervangen door uw dealer of in een Sony servicecentrum.

Niet in gebruik

Om milieu- en veiligheidsredenen moet het toestel worden uitgeschakeld – en niet in de wachtstand gelaten – wanneer het niet wordt gebruikt. Trek de stekker uit het stopcontact.

Kabels

Let op dat u niet over de kabels struikelt. Hierdoor kan het toestel worden beschadigd.

Installatie

Installeer los verkrijgbare componenten niet te dicht bij het toestel. Hou los verkrijgbare componenten minstens 30 cm verwijderd van het toestel. Wanneer een videorecorder voor of naast het toestel is geplaatst, kan het beeld vervormen.

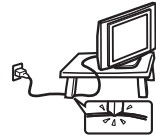
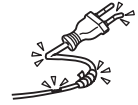

Voorzorgsmaatregelen

Voorzorgsmaatregelen inzake ventilatie

Laat voldoende ruimte rond het toestel. Indien u dat niet doet, kan het toestel onvoldoende geventileerd en daardoor oververhit raken met mogelijk brand of schade aan het toestel tot gevolg.

Het toestel ophangen aan een muur

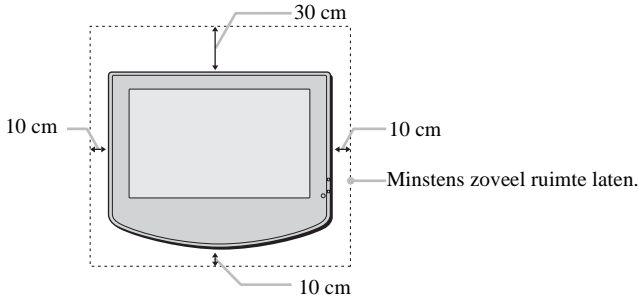

Het toestel op een stand plaatsen

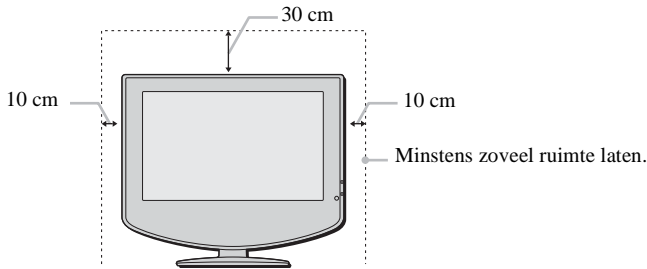

Installeer het toestel nooit als volgt:

Geen luchtcirculatie.

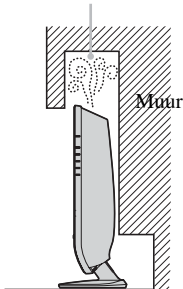

Geen luchtcirculatie.

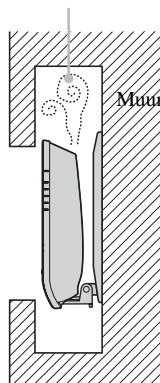

Comfortabel TV kijken

- Om comfortabel TV te kijken, dient men vier tot zeven keer de schermhoogte van het toestel af te zitten.
- Kijk TV met gedempt licht omdat TV kijken in het donker de ogen extra belast. Ook langdurig TV kijken kan de ogen extra belasten.

Het toestel installeren

Gebruik de voorgeschreven muurbeugel of stand.

- Installeer het toestel niet op plaatsen waar het blootstaat aan extreme temperaturen, bijvoorbeeld in de volle zon of dicht bij een radiator of heteluchtblazer. Wanneer het toestel blootstaat aan extreme temperaturen, kan het oververhit raken waardoor de behuizing kan vervormen of het toestel defect kan raken.
- Om een helder beeld te bekomen, mag het scherm niet bloot worden gesteld aan directe verlichting of zonnestraling. Gebruik indien mogelijk spotverlichting vanaf het plafond.
- Het toestel staat nog onder spanning wanneer het is uitgeschakeld. Om het volledig uit te schakelen, moet u de stekker uit het stopcontact trekken.

Volumeregeling

- Regel het volume zo dat u de buren niet stoort. 's Nachts draagt geluid heel ver. Sluit daarom de vensters of gebruik een hoofdtelefoon.
- Zet bij gebruik van een hoofdtelefoon het volume niet te hard om gehoorschade te vermijden.

Gebruik van de afstandsbediening

- Behandel de afstandsbediening met zorg. Laat ze niet vallen, trap er niet op en mors er ook geen vloeistof op.
- Leg de afstandsbediening niet in de buurt van warmtebronnen of op een plaats waar ze is blootgesteld aan directe zonnestraling of in een vochtige ruimte.

Behandeling en reiniging van het scherm

Volg de onderstaande instructies om het scherm in goede staat te houden. Druk niet het op het scherm, kras het niet en gooi er ook niets naar. Het scherm kan hierdoor worden beschadigd.

- Trek altijd de stekker uit het stopcontact alvorens het toestel te reinigen.
- Raak het scherm niet meteen aan nadat het toestel enige tijd heeft gewerkt omdat het dan heet is.
- Wij raden u aan om het scherm zo weinig mogelijk aan te raken.
- Reinig het scherm met een zachte doek.
- Gebruik nooit een schuursponsje, schuurpoeder noch solventen zoals alcohol of benzine. Dergelijke materialen kunnen het schermoppervlak beschadigen.

De behuizing reinigen

- Trek altijd de stekker uit het stopcontact alvorens de behuizing te reinigen.
- Reinig de behuizing met een zachte doek.
- Merk op dat het materiaal of de coating van het scherm kan worden aangetast bij blootstelling aan vluchtige oplosmiddelen zoals bijvoorbeeld alcohol, thinner, benzine of insecticide, of bij langdurig contact met rubber of vinyl.
- De ventilatiegaten kunnen na verloop van tijd stof verzamelen. Voor een afdoende ventilatie is het aanbevolen om het stof regelmatig (maandelijks) te verwijderen met behulp van een stofzuiger.

Overzicht

Controleer de meegeleverde accessoires

**Afstandsbediening
(RM-Y1101) (1):**

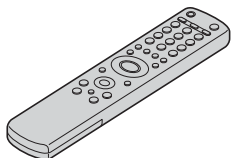

**AA batterijen
(type R6) (2):**



Coaxiaalkabel (1):



De ferrietten kernen
niet verwijderen.

**Netspanningsadapter
(AC-FD004E) (1):**

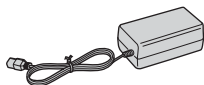

**Netsnoer
(Type C-6) (1):**



 Gebruik dit netsnoer
wanneer u het toestel buiten
het Verenigd Koninkrijk
gebruikt.

**Netsnoer
(Type BF) (1):**



 • Gebruik dit netsnoer
wanneer u het toestel in
het Verenigd Koninkrijk
gebruikt.
• Dit netsnoer is niet in
alle landen/gebieden
meegeleverd.

Overzicht van de toetsen en indicatoren op de TV

KLV-17HR2/15SR2

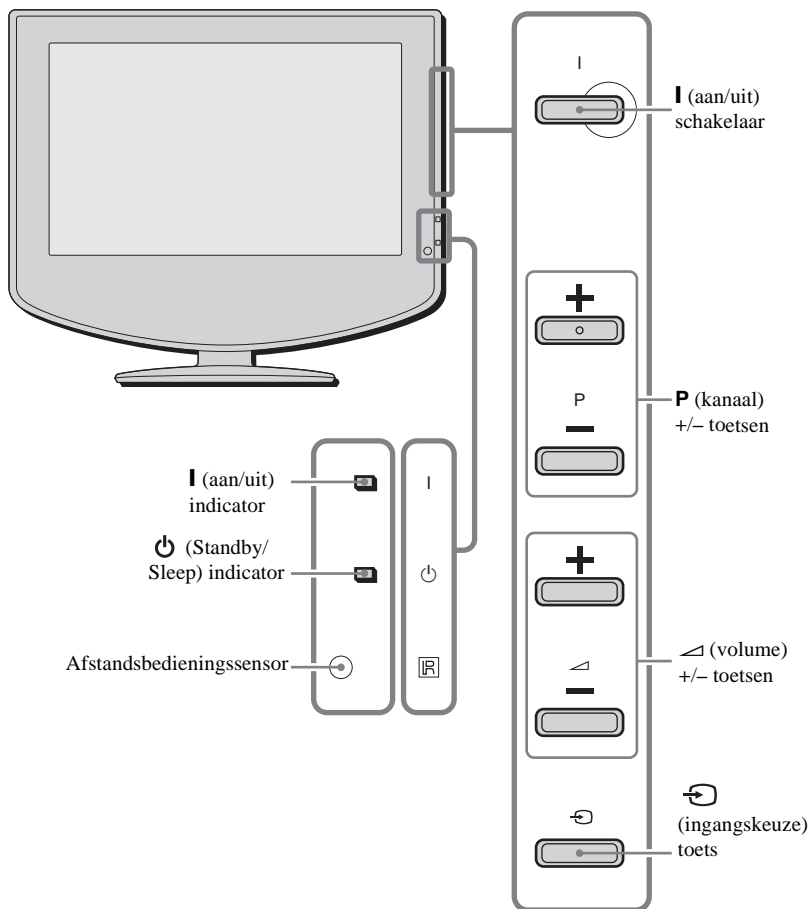

Status van de indicatoren

I (aan/uit) indicator licht groen op

De TV staat aan.

(Standby/Sleep) indicator licht rood op

De TV bevindt zich in de wachtstand.

De Sleep Timer werkt wanneer de TV aan staat.

(Standby/Sleep) indicator knippert rood

De TV ontvangt afstandsbedieningssignalen.

(Standby/Sleep) indicator knippert herhaaldelijk rood en de I (aan/uit) indicator is gedoofd

Er is een probleem met de TV. Voor meer details, zie "Zelfdiagnosefunctie" op pagina 57.



Voor de aansluitingen achteraan op de TV, zie "Extra apparatuur aansluiten" op pagina 49.

NL

Overzicht van de toetsen op de afstandsbediening

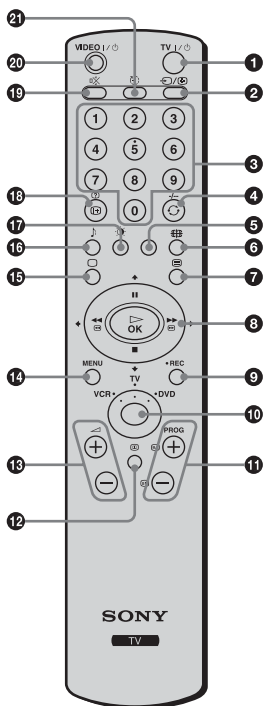

1 De TV overschakelen naar de wachtstand (standby):

Druk op deze toets om de TV tijdelijk uit te zetten en over te schakelen naar de wachtstand (de  (Standby/Sleep) indicator op de TV licht rood op). Druk nogmaals op deze toets om de TV weer aan te zetten vanuit de wachtstand. Om energie te sparen, raden wij u aan de TV volledig uit te schakelen wanneer hij niet wordt gebruikt.



Indien er gedurende 10 minuten geen signaal wordt ontvangen of er in de TV stand geen handeling wordt verricht, schakelt de TV automatisch over naar de wachtstand.

2 De ingangbron kiezen:

Druk herhaaldelijk op deze toets tot het ingangssymbool van de gewenste bron op het scherm verschijnt.

3 Kanalen kiezen:

Druk op deze toets om kanalen te kiezen. Voor tweecijferige programmanummers moet u het tweede cijfer binnen de 2,5 seconden invoeren.

4 a) Indien de TV is geselecteerd:

Druk op deze toets om af te stemmen op het laatst gekozen kanaal (het laatste kanaal waarnaar minstens vijf seconden is gekeken).

b) Indien de videorecorder is geselecteerd:

Voor tweecijferige programmanummers van Sony videorecorders, b.v. 23, drukt u eerst op deze toets en vervolgens op 2 en 3.

5 De afstandsbediening programmeren:

Gebruik deze toets om de afstandsbediening te programmeren voor uw videorecorder of DVD. Voor meer details, zie "De afstandsbediening configureren voor een videorecorder/DVD" op pagina 53.

6 Een schermformaat kiezen:



Druk herhaaldelijk op deze toets om het schermformaat te wijzigen. Voor meer details, zie "Beeldregeling" op pagina 36.

7 Teletekst kiezen:

Druk op deze toets om Teletekst aan te schakelen. Voor meer details, zie "Teletekst" op pagina 45.

8 /OK toetsen

a) Indien de TV is geselecteerd:

- Met deze toetsen kan het menusysteem worden bediend wanneer een menu op het scherm verschijnt. Voor meer details, zie "Inleiding en gebruik van het menusysteem" op pagina 31.
- Druk op **OK** voor een overzicht van alle TV kanalen wanneer er geen menu verschijnt. Druk vervolgens op  of  om het kanaal te kiezen en druk op **OK** om naar het gekozen kanaal te kijken.

b) Indien de videorecorder of DVD is geselecteerd:

Met deze toetsen kunnen de hoofdfuncties van uw videorecorder of DVD worden bediend.

9 Programma's opnemen met uw videorecorder:

Druk met de videorecorder geselecteerd op deze toets om programma's op te nemen.

10 De videorecorder, TV of DVD (Media Selector) kiezen:

Met deze afstandsbediening kunt u niet alleen deze TV maar ook de hoofdfuncties van uw videorecorder of DVD bedienen.

Schakel het toestel aan dat u wilt bedienen en druk herhaaldelijk op deze toets om VCR, TV of DVD te kiezen. Het groene lampje boven het gekozen toestel licht telkens even op.



Een startinstelling is vereist om deze afstandsbediening te synchroniseren met uw videorecorder of DVD. Deze instelling verschilt van merk tot merk. Voor meer details, zie "De afstandsbediening configureren voor een videorecorder/DVD" op pagina 53.

11 Kanalen kiezen:

Druk op deze toetsen om het volgende of vorige kanaal te kiezen.

12 NexTVView tonen:

Voor meer details, zie "NexTVView" op pagina 46.

13 Het TV volume regelen:

Druk op deze toetsen om het volume van de TV te regelen.

14 Werken met het menusysteem:

Druk op deze toets om het menu op het scherm te laten verschijnen. Druk nogmaals op deze toets om het menu van het scherm te laten verdwijnen.

15 De TV stand kiezen:

Druk op deze toets om Teletekst of video-ingang uit te schakelen.

16 Een geluidseffect kiezen:

Druk herhaaldelijk op deze toets om het geluid van de TV te wijzigen. Voor meer details over beschikbare geluidseffecten, zie "Geluidsinstellingen" op pagina 34.

17 Een beeldstand kiezen:

Druk herhaaldelijk op deze toets om de beeldstand te wijzigen. Voor meer details, zie "Beeldinstellingen" op pagina 32.

18 Scherm informatie tonen:

Druk op deze toets om alle indicatoren op het scherm te laten verschijnen. Druk opnieuw om te annuleren.

19 Het geluid onderdrukken:

Druk op deze toets om het geluid van de TV te onderdrukken. Druk er nogmaals op om het geluid te herstellen.



20 De videorecorder of DVD aan-/uitschakelen:

Druk op deze toets om uw videorecorder of DVD aan of uit te schakelen.

21 Sleep Timer aanschakelen:

Druk op deze toets om de TV na een bepaalde tijd automatisch te laten overschakelen naar de wachtstand. Voor meer details, zie "Sleep Timer" op pagina 44.



Behalve de TV functies werken alle gekleurde toetsen ook met Teletekst. De toetsen met groene symbolen (uitgezonderd voor  (NexTVView) en  (aan/uit-wachtstand)) werken ook. Voor meer details, zie "Teletekst" op pagina 45.

Installatie

Batterijen in de afstandsbediening plaatsen



- Plaats de meegeleverde batterijen met + en – aan de juiste kant.
- Voer lege batterijen altijd af op milieuvriendelijke wijze.
- Gebruik geen oude en nieuwe batterijen noch batterijen van verschillende types samen.



Voor de Klanten in Nederland

Gooi de batterij niet weg, maar lever hem in als KCA

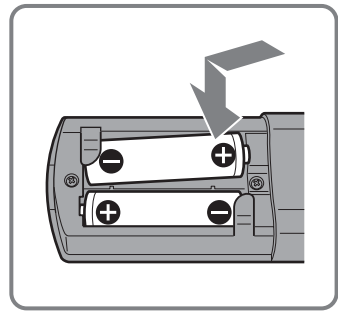
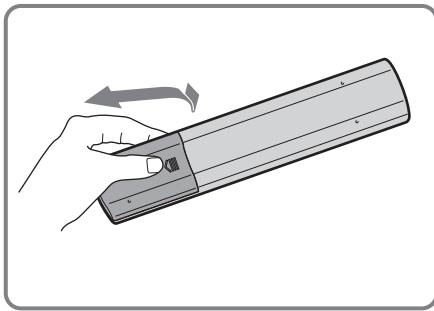

Het achterpaneel verwijderen

 Verwijder het achterpaneel van de TV om kabels aan te sluiten. Bevestig het achterpaneel weer op de TV na het aansluiten van de kabels.

Het achterpaneel verwijderen

Hou het achterpaneel vast zoals hieronder afgebeeld en trek eerst de onderkant naar u toe. Maak vervolgens de bovenkant los van de TV.

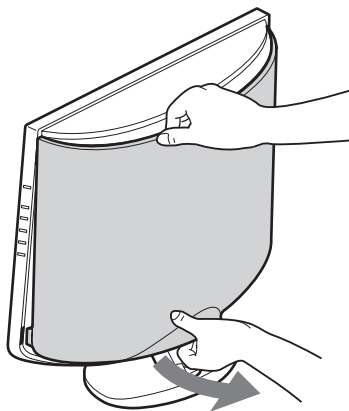

Het achterpaneel bevestigen

Hou het achterpaneel vast zoals hieronder afgebeeld waarbij u de vier stifjes in de betreffende gaten op de TV laat passen en vervolgens het achterpaneel op de TV duwt.

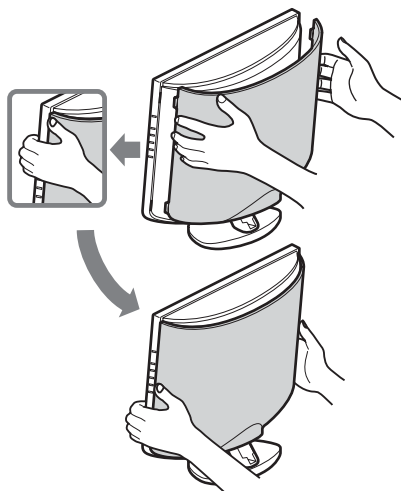

NL

Een antenne en een videorecorder aansluiten

-  • Gebruik het meegeleverde netsnoer (Type C-6 of Type BF, zie pagina 20).
- Gebruik de meegeleverde coaxiaalkabel om de antenne aan te sluiten.

 Sluit het netsnoer pas aan nadat alle andere aansluitingen zijn verricht.

Een antenne aansluiten

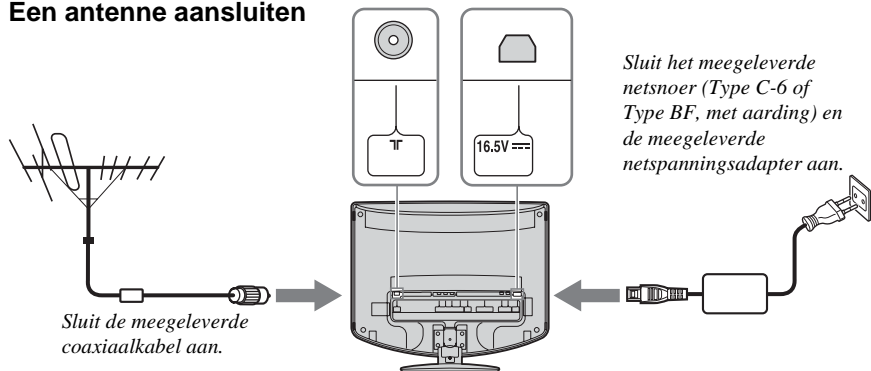

Een videorecorder en een antenne aansluiten

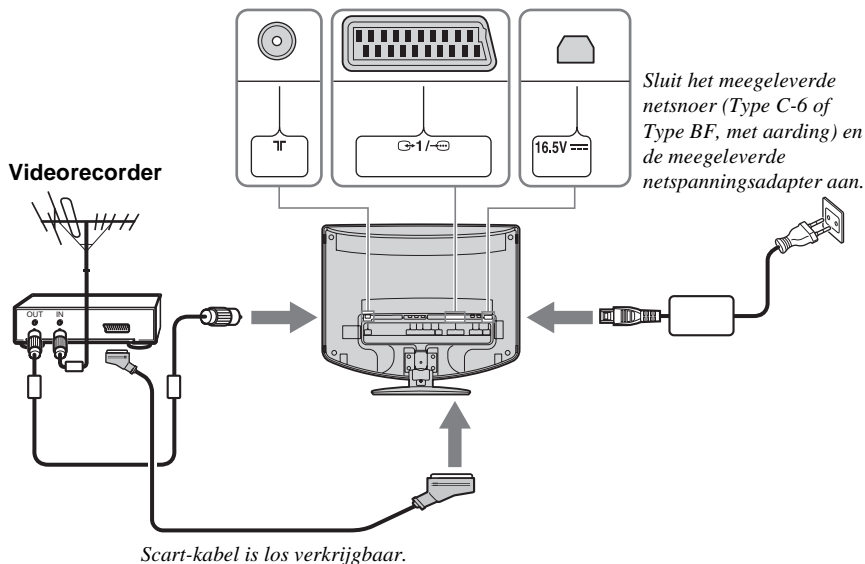

-  • Voor meer details omtrent het aansluiten van een videorecorder, zie "Extra apparatuur aansluiten" op pagina 49.
- Merk op dat sommige Scart-kabels niet passen op de TV.

De kabels bundelen

De kabels kunnen achterin de TV worden opgeborgen.

- 1 Bundel de kabels en voer ze door de centrale opening.

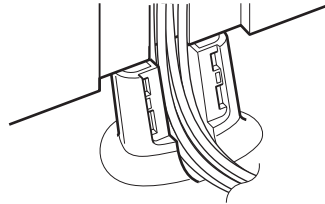

- 2 Plaats het kabeldeksel op de stand door de klauwen van het paneel in de betreffende gaten van de stand te laten passen. Druk dan op het deksel om het te bevestigen.

-  Trek het bolronde deel van het kabeldeksel naar u toe om het te verwijderen.

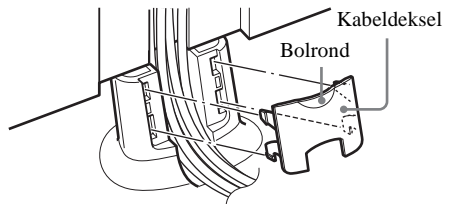

-  Wanneer de kabels te dik zijn, kunnen ze eventueel niet worden vastgemaakt met het kabeldeksel.
- Laat kabels die niet in de TV kunnen worden opgeborgen uit het toestel hangen.

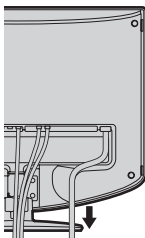

NL

(wordt vervolgd)

De kijkhoek van de TV regelen

U kunt de kijkhoek wijzigen om lichtreflectie te vermijden en het beeld beter te kunnen zien.



Om de kijkhoek te regelen, moet u de stand met uw hand vasthouden zodat hij niet kan losraken of vallen. Let op dat uw vingers niet beklemd raken tussen de TV en de stand.

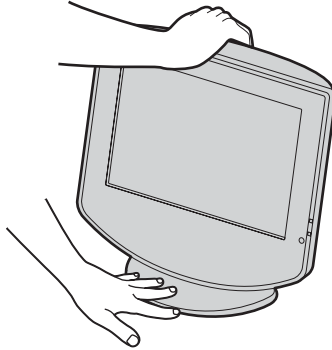

Achterwaarts

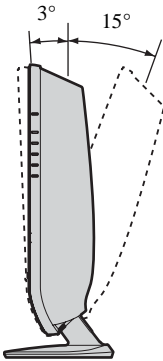

Horizontaal

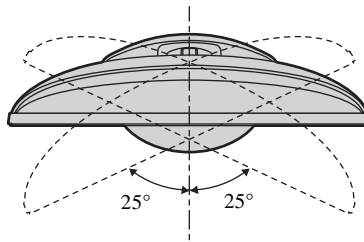

Kennismaking

De TV aanschakelen en automatisch afstemmen

- i** Wanneer u de TV voor het eerst aanschakelt, verschijnt er een menuscherm waarmee u: 1) de taal van het menuscherm kunt kiezen, 2) het land/gebied waarin de TV wordt gebruikt kunt kiezen, 3) alle beschikbare kanalen (zenders) kunt zoeken en opslaan en 4) de volgorde waarin de kanalen (zenders) op het scherm verschijnen kunt wijzigen. Om deze instellingen achteraf te wijzigen, kiest u gewoon de betreffende optie in het "Instellingen" menu (zie pagina 40).

- 1** Sluit de TV aan op het stroomnet (100–240 V AC, 50/60 Hz).

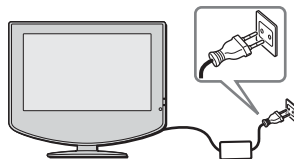

- 2** Druk op de **I** (aan/uit) schakelaar op de TV om die aan te schakelen.

Wanneer de TV voor het eerst wordt aangeschakeld, verschijnt het **Language** menu automatisch op het scherm (automatisch opstarten).

- i** Als u automatisch opstarten op een later tijdstip wilt uitvoeren, moet u op **↔** op de achterkant van de TV drukken.

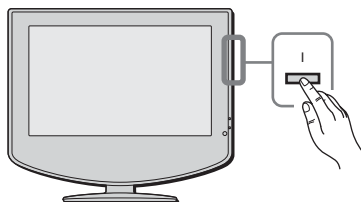

- 3** Druk op **↓** / **↑** / **←** of **→** op de afstandsbediening om de taal te kiezen en druk vervolgens op **OK** ter bevestiging. De menu's verschijnen nu in de gekozen taal.

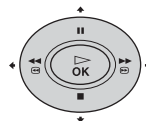

NL

- 4** Het **Land** menu verschijnt automatisch op het scherm. Druk op **↓** of **↑** om het land/gebied te kiezen waarin de TV wordt gebruikt en druk vervolgens op **OK** ter bevestiging.

- i** Wanneer het land/gebied waarin u de TV wilt gebruiken, niet voorkomt in de lijst, kies dan "-" in plaats van een land/gebied.

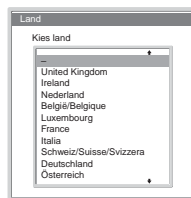

(wordt vervolgd)

- 5** Het **Autom.Program.** menu verschijnt automatisch op het scherm.
Druk op **OK** om **Ja** te kiezen.

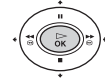

- 6** De TV begint alle beschikbare kanalen te zoeken en op te slaan in het geheugen.



- Dit duurt enkele minuten. Wees geduldig en druk niet op toetsen om te vermijden dat de automatische afstemming niet wordt voltooid.
- Indien er geen kanalen worden gevonden door automatische afstemming, verschijnt er automatisch een nieuw menu op het scherm waarin u wordt gevraagd de antenne aan te sluiten. Sluit de antenne (zie pagina 26) aan en druk op **OK**. Automatische afstemming begint opnieuw.

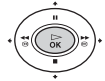

- 7** Na het automatisch afstemmen verschijnt het **Programma's sorteren** menu automatisch op het scherm.

- A)** Ga naar stap 8 om de zendervolgorde te behouden.

- B)** Om de zendervolgorde te wijzigen:

- 1 Druk op **▼** of **▲** om het programmanummer te kiezen van het kanaal dat u wilt wijzigen en druk vervolgens op **→**.
- 2 Druk op **▼** of **▲** om het nieuwe programmanummer voor het kanaal te kiezen en druk vervolgens op **←**.



Het gekozen kanaal is nu verplaatst naar de nieuwe programmapositie en de andere kanalen schuiven op.

- 3 Herhaal stap 1 en 2 om andere kanalen te verplaatsen.

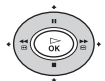

- 8** Druk op **MENU** om het menu uit te schakelen

MENU



Uw TV is nu gebruiksklaar.

Menusysteem









Inleiding en gebruik van het menusysteem

i Deze TV maakt gebruik van een schermmenusysteem om u te begeleiden bij de bediening. Het menusysteem kan worden bediend met de volgende toetsen op de afstandsbediening.

1 Druk op **MENU** om het eerste menuniveau aan te zetten.



2 Bedien het menu dan als volgt.

- Druk op  of  om het gewenste menu of de gewenste optie te laten verschijnen.
- Druk op  om toegang te krijgen tot het gekozen menu of de gekozen optie.
- Druk op  om terug te keren naar het laatste menu of de laatste optie.
- Druk op  /  /  of  om de instellingen van de gekozen optie te wijzigen.
- Druk op **OK** om uw keuze te bevestigen.

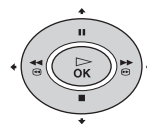

3 Druk op **MENU** om het menu uit te schakelen.





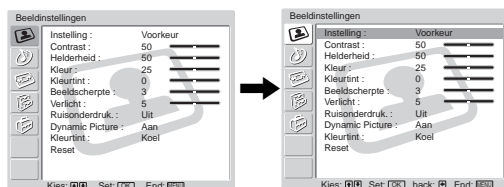

Beeldinstellingen



Met het "Beeldinstellingen" menu kunt u de beeldinstellingen wijzigen.

Ga daarvoor als volgt tewerk:

Kies de gewenste optie en druk op  en vervolgens herhaaldelijk op  /  /  of  om de instelling te wijzigen.

Met dit menu kunt u ook de beeldkwaliteit individueel regelen voor de "Voorkeur" mode afhankelijk van het soort programma waar u naar kijkt.

Instelling

Live

Voor een contrastrijk en scherp beeld.





Film

Voor een sterk gedetailleerd beeld.





Voorkeur

Voor uw persoonlijke instellingen.





Contrast

Druk op  of  om het contrast te verkleinen.
Druk op  of  om het contrast te vergroten.





Helderheid

Druk op  of  om het beeld donkerder te maken.
Druk op  of  om het beeld lichter te maken.

Kleur

Druk op  of  om de kleurintensiteit te verlagen.
Druk op  of  om de kleurintensiteit te verhogen.





Kleurtint

Druk op  of  om de groene tinten te verminderen.
Druk op  of  om de groene tinten te vermeerderen.







Kleurtint kan alleen worden geregeld bij een NTSC kleursignaal (b.v. Amerikaanse videocassettes).

Beeldscherpte

Druk op  of  om het beeld zachter te maken.
Druk op  of  om het beeld scherper te maken.

Verlicht

Druk op  of  voor minder verlichting.
Druk op  of  voor meer verlichting.

Ruisonderdruk.	Auto/Uit Kies dit om de ruis te verminderen.
Dynamic Picture	Aan/Uit Kies dit om het beeldcontrast te verhogen.
Kleurtint	Koel/Normaal/Warm Kies dit om heldere kleuren een rode tint te geven (instelling varieert van Koel tot Warm).
Reset	stop/OK Kies OK om de oorspronkelijke fabrieksinstellingen voor het beeld te herstellen.



Alleen "Instelling," "Contrast," en "Reset" kunnen worden geregeld wanneer "Instelling" is ingesteld op "Live" of "Film."

Geluidsinstellingen

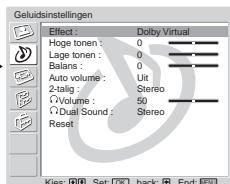
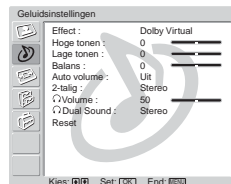

Via het "Geluidsinstellingen" menu kan het geluid worden geregeld.

Ga daarvoor als volgt tewerk:

Kies de gewenste optie en druk op en vervolgens herhaaldelijk op / / of om de instelling te wijzigen.

Effect

Uit

Geen bijzonder geluidseffect.

Natuurlijk

Verhoogt helderheid, detail en présence van geluid dankzij het "BBE High Definition Sound system."

Dynamisch

Verhoogt helderheid en présence van geluid voor beter verstaanbaar stemgeluid en natuurlijker klinkende muziek dankzij het "BBE High Definition Sound system."

*Dolby Virtual

Gebruikt de TV luidsprekers om het surround effect van een multikanaalsysteem na te bootsen.



Als u "Auto volume" op "Aan" zet wanneer **Dolby Virtual** is gekozen, verandert de optie **Effect** automatisch in **Natuurlijk**.

"BBE High Definition Sound system" is een product van de Sony Corporation gefabriceerd onder de licentie van BBE Sound, Inc. Het valt onder het V.S. patent nr. 4.638.258 en 4.482.866. Het woord "BBE" en het symbool "BBE" zijn handelsmerken van BBE Sound, Inc.

* Gefabriceerd onder licentie van Dolby Laboratories.

"Dolby", "Pro Logic" en het symbool double-D zijn handelsmerken van Dolby Laboratories.

Hoge tonen

Druk op of om de hogere tonen te verzwakken.
Druk op of om de hogere tonen te versterken.

Lage tonen

Druk op of om de lagere tonen te verzwakken.
Druk op of om de lagere tonen te versterken.

Balans





Druk op of om het geluid van de linker luidspreker te versterken.
Druk op of om het geluid van de rechter luidspreker te versterken.

Auto volume **Aan/Uit**
Het volume blijft gelijk, ongeacht het zendersignaal (b.v. bij reclameboodschappen).

 Als u "Effect" op "Dolby Virtual" zet, wordt **Uit** automatisch gekozen.



2-talig **Mono/Stereo**
Kies **Stereo** of **Mono** voor een stereo-uitzending.
Mono/A/B
Kies voor tweetalige uitzendingen **A** voor geluidskanaal 1, **B** voor geluidskanaal 2 of **Mono** voor een monokanaal, indien voorhanden.

 Zet **2-talig** op **Stereo**, **A** of **B** bij het kiezen van andere apparatuur die is aangesloten op de TV.

 **Volume** Druk op  of  om het volume van de hoofdtelefoon te verlagen.
Druk op  of  om het volume van de hoofdtelefoon te verhogen.

 De TV luidsprekers werken ook wanneer er een hoofdtelefoon is aangesloten op de TV.

 **Dual Sound** Kies de optie "2-talig" voor de luidsprekers.
Mono/Stereo
Kies **Stereo** of **Mono** voor een stereo-uitzending.
Mono/A/B
Kies voor tweetalige uitzendingen **A** voor geluidskanaal 1, **B** voor geluidskanaal 2 of **Mono** voor een monokanaal, indien voorhanden.

 Zet  **Dual Sound** op **Stereo**, **A** of **B** bij het kiezen van andere apparatuur die is aangesloten op de TV.

Reset **stop/OK**
Kies **OK** om de oorspronkelijke fabrieksinstellingen voor het geluid te herstellen.

Beeldregeling

Via het "Beeldregeling" menu kunnen de scherminstellingen worden gewijzigd.

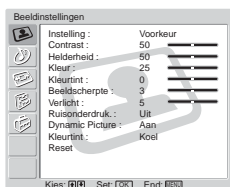

(KLV-17HR2)





(KLV-15SR2)



Auto formaat (alleen KLV-17HR2)

Met de optie "Auto formaat" kunt u automatisch de breedte/hoogte-verhouding van het scherm regelen.

Ga daarvoor als volgt tewerk:

- 1 Kies deze optie en druk vervolgens op .
- 2 Druk op  of  om **Aan** te kiezen (als u wilt dat de TV automatisch het beeldformaat aanpast volgens het ingangssignaal) of **Uit** (als u het beeldformaat wilt behouden).



Ook al hebt u **Aan** of **Uit** gekozen bij de optie **Auto formaat**, u kunt toch altijd het beeldformaat aanpassen door herhaaldelijk op  op de afstandsbediening te drukken.

Beeldinstelling

Met de optie "Beeldinstelling" kunt u het beeldformaat wijzigen.

Ga daarvoor als volgt tewerk (KLV-17HR2):

- 1 Kies deze optie en druk vervolgens op **➡**.
- 2 Druk op **⬇** of **⬆** om het gewenste beeldformaat te kiezen en druk op **OK**.

Smart

Nabootsing van het breedbeeldeffect voor een 4:3 uitzending.



4:3

Gewoon 4:3 beeldformaat met volledige beeldweergave.

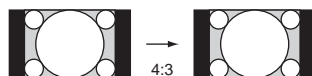

14:9

Compromis tussen 4:3 en 16:9 beeldformaat.



Zoom

Breedbeeldformaat voor videofilms.

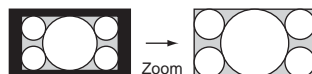

Wide

Voor 16:9 uitzendingen.



Ga daarvoor als volgt tewerk (KLV-15SR2):

- 1 Kies deze optie en druk vervolgens op **➡**.
- 2 Druk op **⬇** of **⬆** om het gewenste beeldformaat te kiezen en druk op **OK**.

4:3

Gewoon 4:3 beeldformaat.

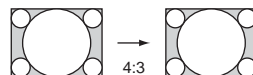

16:9

Voor 16:9 uitzendingen.

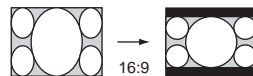









U kunt de beeldpositie wijzigen wanneer **Smart**, **14:9** of **Zoom** is gekozen. Indien het beeld bovenaan of onderaan is afgesneden, druk dan op **⬆** of **⬇** om het beeld omhoog of omlaag te verschuiven (b.v. om ondertitels te kunnen lezen).

Beeld verschuiven

Met de optie "Beeld verschuiven" kunt u de beeldpositie voor elk beeldformaat wijzigen.

Ga daarvoor als volgt tewerk:

- 1 Kies deze optie en druk vervolgens op .
- 2 Druk op  of  om de gewenste optie te kiezen en druk vervolgens op . Vervolgens drukt u op // of  om de beeldpositie te regelen.

V shift (verticaal verschuiven) (alleen KLV-17HR2)

Druk op  om het beeld omhoog te verschuiven.

Druk op  om het beeld omlaag te verschuiven.

H shift (horizontaal verschuiven)



Druk op  om het beeld naar links te verschuiven.

Druk op  om het beeld naar rechts te verschuiven.

Reset

Kies **OK** om de oorspronkelijke fabrieksinstellingen te herstellen.



- **H shift** (horizontaal verschuiven) kan alleen met een RGB-ingangssignaal via de Scart-aansluiting  1/.
 - Wanneer "Beeldinstelling" is ingesteld op "4:3" of "Wide", kan **V shift** (verticaal verschuiven) niet worden geregeld.
-

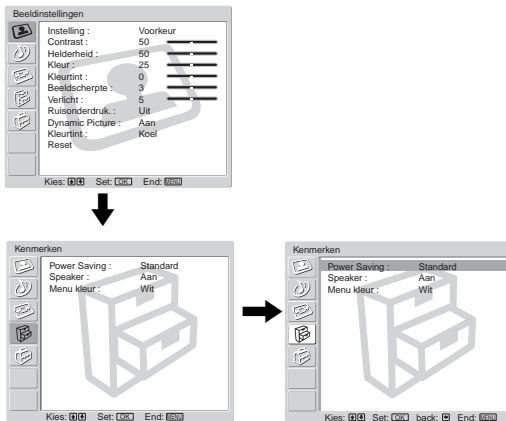

Via het "Kenmerken" menu kunnen de diverse instellingen van de TV worden gewijzigd.



Power Saving

Met de optie "Power Saving" kunt u het stroomverbruik van de TV beperken.

Ga daarvoor als volgt tewerk:



- 1 Kies deze optie en druk vervolgens op .
- 2 Druk op  of  om **Minder** te kiezen.

 Wanneer u de TV uitschakelt wanneer de optie **Power Saving** is ingesteld op **Minder**, blijft de instelling ongewijzigd.

Speaker

Met de optie "Speaker" kunt u het geluid van de TV luidsprekers regelen wanneer een extern audiosysteem is aangesloten.

Ga daarvoor als volgt tewerk:

- 1 Kies deze optie en druk vervolgens op .
- 2 Druk op  of  om de gewenste uitgang te kiezen.

Aan

Het geluid van de TV weerklinkt via de TV luidsprekers.



Uit

Het geluid van de TV weerklinkt niet via de TV luidsprekers.

Menu kleur

Met de optie "Menu kleur" kunt u de achtergrondkleur van de menu's veranderen.

Ga daarvoor als volgt tewerk:

- 1 Kies deze optie en druk vervolgens op .
- 2 Druk op  of  om **Wit** of **Zwart** te kiezen.

Instellingen

Via het "Instellingen" menu kunnen de diverse opties van de TV worden gewijzigd.

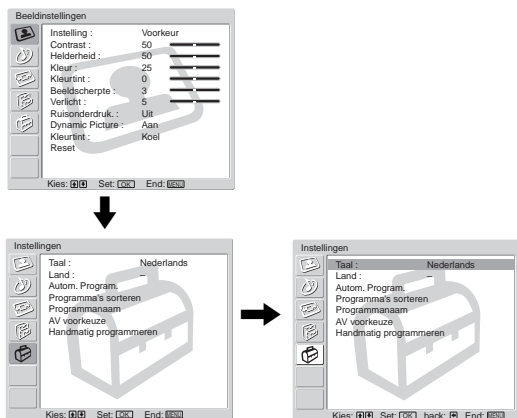

Taal

Met de optie "Taal" kunt u de menutaal veranderen.

Ga daarvoor als volgt tewerk:

- 1 Kies deze optie en druk vervolgens op .
- 2 Volg stap 3 van "De TV aanschakelen en automatisch afstemmen" op pagina 29.

Land

Met de optie "Land" kunt u het land/gebied kiezen waarin de TV wordt gebruikt.

Ga daarvoor als volgt tewerk:

- 1 Kies deze optie en druk vervolgens op .
- 2 Volg stap 4 van "De TV aanschakelen en automatisch afstemmen" op pagina 29.

Autom.Program.

Met de optie "Autom.Program." kunt u automatisch alle beschikbare kanalen (TV zenders) zoeken en opslaan.

Ga daarvoor als volgt tewerk:

- 1 Kies deze optie en druk vervolgens op .
- 2 Volg stap 5 en 6 van "De TV aanschakelen en automatisch afstemmen" op pagina 29.

Programma's sorteren

Met de optie "Programma's sorteren" kunt u de volgorde wijzigen waarin de kanalen (TV zenders) op het scherm verschijnen.

Ga daarvoor als volgt tewerk:

- 1 Kies deze optie en druk vervolgens op .
 - 2 Volg stap 7 B) van "De TV aanschakelen en automatisch afstemmen" op pagina 29.
-

Programmanaam Met de optie "Programmanaam" kunt u een kanaal benoemen met maximaal vijf tekens (letters of cijfers).

Ga daarvoor als volgt tewerk:

- 1 Kies deze optie en druk vervolgens op **↵**.
 - 2 Druk op **↵** of **↶** om het programmanummer met het kanaal dat u wilt benoemen te kiezen, en druk vervolgens op **OK**.
 - 3 Druk op **↵** / **↶** / **↷** of **↸** om het teken te kiezen en druk vervolgens op **OK**.
 - 4 Wanneer u klaar bent, drukt u op **↵** / **↶** / **↷** of **↸** om het woord "End" op het scherm te kiezen en druk vervolgens op **OK** om het tekeninvoerscherm te sluiten.
- Wanneer u een verkeerd teken hebt ingevoerd, kiest u het juiste teken met **↵** of **↶** op het scherm. Druk vervolgens op **↵** / **↶** / **↷** of **↸** om het juiste teken te kiezen en druk op **OK**.
 - Voor een blanco spatie kiest u **□** op het scherm en drukt u op **OK**.

AV voorkeuze Met de optie "AV voorkeuze" kunt u externe apparatuur benoemen die op de TV is aangesloten.

Ga daarvoor als volgt tewerk:

- 1 Kies deze optie en druk vervolgens op **↵**.
 - 2 Druk op **↵** of **↶** om de ingangsbron te kiezen die u wilt benoemen en druk vervolgens op **↵**.
 - 3 Er verschijnt automatisch een naam in de kolom met namen.
 - a) Om een voorgeprogrammeerde naam te kiezen, drukt u op **↵** of **↶** om de gewenste naam te kiezen: **AV1/AV2, Video, DVD, Kabel, Game, Cam** of **Sat**.
 - b) Om een andere naam te geven, kiest u **Wijzig** en drukt u vervolgens op **OK**. Wanneer het eerste teken oplicht, drukt u op **↵** / **↶** / **↷** of **↸** om het te kiezen en drukt u vervolgens op **OK**. Wanneer u klaar bent, drukt u op **↵** / **↶** / **↷** of **↸** om het woord "End" op het scherm te kiezen en drukt u vervolgens op **OK** om het tekeninvoerscherm te sluiten.
- Wanneer u een verkeerd teken hebt ingevoerd, kiest u het juiste teken met **↵** of **↶** op het scherm. Druk vervolgens op **↵** / **↶** / **↷** of **↸** om het juiste teken te kiezen en druk op **OK**.
 - Voor een blanco spatie kiest u **□** op het scherm en drukt u op **OK**.

NL

Handmatig programmeren

Met de optie "Handmatig programmeren" (A–E) kunt u:

A) Kanalen één voor één in een bepaalde volgorde programmeren.

















Ga daarvoor als volgt tewerk:

- 1 Kies deze optie en druk vervolgens op .
- 2 Laat de optie **Programma** oplichten en druk op .
- 3 Druk op  of  om een programmanummer te kiezen waaronder u het kanaal wilt opslaan en druk vervolgens op . Indien u geen andere opties voor het kanaal wenst in te stellen, druk dan op **OK** in plaats van  en ga naar stap 8.
- 4 Druk na het kiezen van de optie **Systeem** op .
 Afhankelijk van het land/gebied dat u hebt gekozen met de optie "Land", is deze optie mogelijk niet beschikbaar (zie pagina 40).
- 5 Druk op  of  om het TV zendsysteem te kiezen (**B/G** voor West-Europa, **D/K** voor Oost-Europa, **I** voor het Verenigd Koninkrijk of **L** voor Frankrijk), en druk vervolgens op . Indien u geen andere opties voor het kanaal wenst in te stellen, druk dan op **OK** in plaats van  en ga naar stap 8.
- 6 Kies de optie **Kanaal** en druk op .
- 7 Druk op  of  om het zendertype te kiezen (**S** voor kabelkanalen of **C** voor gewone kanalen) en druk vervolgens op .
Druk daarna op de cijfertoetsen om het kanaalnummer rechtstreeks in te voeren. Indien u het kanaalnummer niet kent, druk dan op  of  om het te zoeken.
Wanneer op het gewenste kanaal is afgestemd, druk dan op **OK**.
- 8 Laat de optie **Bevestigen** oplichten en druk op **OK**. Druk vervolgens op  om **OK** te kiezen en tenslotte op **OK** om het gekozen kanaal op te slaan.

Herhaal de bovenstaande procedure om op andere kanalen af te stemmen en ze op te slaan.





B) Een kanaal benoemen met maximaal vijf tekens (letters of cijfers).

Ga daarvoor als volgt tewerk:

- 1 Druk op **PROG** +/- om het programmanummer te kiezen met het kanaal dat u wilt benoemen.
 Het programmanummer dat met de optie "Overslaan" is ingesteld, kan niet worden gekozen (zie stap D op pagina 43).
- 2 Wanneer het programma dat u wilt benoemen op het scherm verschijnt, kies dan de optie **Naam** en druk op .
- 3 Druk op  /  /  of  om het eerste teken te kiezen en druk vervolgens op **OK**.
- 4 Wanneer u klaar bent, drukt u op  /  /  of  om het woord "End" op het scherm te kiezen en druk vervolgens op **OK** om het tekeninvoerscherm te sluiten.
 - Wanneer u een verkeerd teken hebt ingevoerd, kiest u het juiste teken met  of  op het scherm. Druk vervolgens op  /  /  of  om het juiste teken te kiezen en druk op **OK**.
 - Voor een blanco spatie kiest u  op het scherm en drukt u op **OK**.

-
- C)** Normaal geeft automatische fijnafstemming (AFT) de beste beeldkwaliteit maar toch kunt u de TV ook handmatig fijnafstemmen om een beter beeld te bekomen.







Ga daarvoor als volgt tewerk:

- 1 Druk op **PROG +/-** om het programmanummer te kiezen met het kanaal waarop u handmatig wilt fijnafstemmen.
 Het programmanummer dat met de optie "Overslaan" is ingesteld, kan niet worden gekozen (zie stap D op pagina 43).
- 2 Wanneer het programma dat u wilt fijnafstemmen op het scherm verschijnt, kiest u de optie **AFT** en drukt u op .
- 3 Druk op  of  om de fijnafstemming te regelen tussen -15 en +15, en druk op **OK**.
- 4 Laat de optie **Bevestigen** oplichten en druk op **OK**. Druk vervolgens op  om **OK** te kiezen en tenslotte op **OK** om uw keuze op te slaan.

*Om terug te keren naar automatische fijnafstemming kiest u **Aan** in stap 3 hierboven.*

-
- D)** Ongewenste programmanummers kunnen worden overgeslagen wanneer ze zijn gekozen met de **PROG +/-** toetsen.

Ga daarvoor als volgt tewerk:





- 1 Laat de optie **Programma** oplichten en druk op . Druk vervolgens op  of  om het programmanummer te kiezen dat u wilt overslaan.
- 2 Wanneer het programma dat u wilt overslaan op het scherm verschijnt, kies dan de optie **Overslaan** en druk op .
- 3 Druk op  of  om **Ja** te kiezen en druk vervolgens op **OK**.
- 4 Laat de optie **Bevestigen** oplichten en druk op **OK**. Druk vervolgens op  om **OK** te kiezen en ten slotte op **OK** om uw keuze op te slaan.

*Om deze functie achteraf te annuleren, kiest u **Nee** in plaats van **Ja** in stap 3 hierboven.*

-
- E)** Met deze optie kunt u gecodeerde kanalen bekijken en opnemen met behulp van een decoder die is verbonden met de Scart-aansluiting  ofwel via een videorecorder die daarop is aangesloten.

-  Afhankelijk van het land/gebied dat u hebt gekozen met de optie "Land", is deze optie mogelijk niet beschikbaar (zie pagina 40).

Ga daarvoor als volgt tewerk:

- 1 Druk op **PROG +/-** om het programmanummer te kiezen met het gecodeerde kanaal dat u wilt bekijken.
 Het programmanummer dat met de optie "Overslaan" is ingesteld, kan niet worden gekozen (zie stap D op pagina 43).
- 2 Wanneer het programma dat u wilt bekijken op het scherm verschijnt, kiest u de optie **Decoder** en drukt u op .
- 3 Druk op  of  om **Aan** te kiezen en druk vervolgens op **OK**.
- 4 Laat de optie **Bevestigen** oplichten en druk op **OK**. Druk vervolgens op  om **OK** te kiezen en tenslotte op **OK** om uw keuze op te slaan.

*Om deze functie achteraf te annuleren, kiest u **Uit** in plaats van **Aan** in stap 3 hierboven.*

Andere functies

Sleep Timer

 Met de functie Sleep Timer Druk kunt u de TV na een bepaalde tijd automatisch laten overschakelen naar de wachtstand. De tijdsduur kan worden ingesteld op 30, 60, 90 of 120 minuten.



Sleep Timer instellen

Druk herhaaldelijk op  op de afstandsbediening tot de gewenste tijdsduur ("30min," "60min," "90min" of "120min") op het scherm verschijnt.

Wanneer Sleep Timer aan staat, licht de  (Standby/Sleep) indicator op de TV rood op.

Sleep Timer annuleren

Druk herhaaldelijk op  tot "Uit" op het scherm verschijnt.

-  • Wanneer u de TV uitschakelt en weer aanschakelt, wordt Sleep Timer teruggesteld naar "Uit."
- De melding "Sleep Timer eindigt spoedig. Uitgeschakeling volgt" verschijnt op het scherm één minuut voor de TV overschakelt naar de wachtstand.
- Wanneer u op  /  op de afstandsbediening drukt, verschijnt de resterende tijd in minuten voor de TV overschakelt naar de wachtstand op het scherm.

Teletekst

 Teletekst is een informatiedienst die door de meeste TV zenders wordt uitgezonden. Op de indexpagina van teletekst (meestal pagina 100) vindt u de gebruiksaanwijzing voor deze dienstverlening. Maak voor de bediening van teletekst gebruik van de toetsen op de afstandsbediening zoals hieronder beschreven staat.



 Stem af op een kanaal (TV zender) met een krachtig signaal, zoniet kan de werking van teletekst zijn verstoord.

Overschakelen naar teletekst

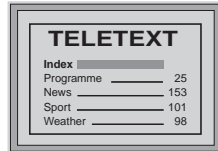
Kies het TV kanaal dat de gewenste teletekstdienst uitzendt en druk vervolgens op .



TELETEXT	
Index	
Programme	25
News	153
Sport	101
Weather	98

 Bij elke druk op  verandert de schermweergave als volgt: Teletekst → Teletekst/TV → TV → Teletekst → (herhalen).

Een teletekstpagina kiezen:

Voer het driecijferig paginanummer in met de cijfertoetsen.

- Voer het juiste paginanummer opnieuw in wanneer u zich vergist.
- Indien de teller op het scherm blijft lopen, betekent dit dat de betreffende pagina niet beschikbaar is. Voer dan een ander paginanummer in.



Naar de volgende of vorige pagina gaan

Druk op **PROG +** () of **PROG -** (.



Teletekst over het TV beeld weergeven

Druk op  terwijl u naar teletekst kijkt. Druk nogmaals om teletekst te annuleren.

Een teletekstpagina vasthouden



Sommige teletekstpagina's hebben subpagina's die automatisch volgen. Om ze te stoppen, drukt u op / . Druk nogmaals om het vasthouden te annuleren.

Verborgen informatie weergeven (b.v. antwoorden van een quiz)

Druk op / . Druk nogmaals om de informatie te verbergen.

NL

Een subpagina kiezen

Een teletekstpagina kan een aantal subpagina's bevatten. In dat geval wordt het paginanummer in de linker bovenhoek groen in plaats van wit en verschijnen één of meer pijltjes naast het paginanummer. Druk herhaaldelijk op  of  op de afstandsbediening om de gewenste pagina te bekijken.

Teletekst afzetten

Druk op .

Fastext

 Met Fastext kunt u pagina's oproepen met één druk op een toets. Wanneer u naar teletekst kijkt en Fastext wordt uitgezonden, verschijnt er onderaan de teletekstpagina een menu met kleurcodes. Druk op de toets met de passende kleur (rood, groen, geel of blauw) om naar de betreffende pagina te gaan.









NexTVview*

* Indien voorhanden.

 NexTVview is een elektronische programmagids die informatie omtrent de programmatie van verschillende zenders bevat.
Informatie kan worden opgezocht volgens thema (sport, kunst, enz.) of datum.

 Bij het kijken naar NexTVview verschijnen er verkeerde tekens op het scherm wanneer de taal van NexTVview niet overeenstemt met de ingestelde taal van de TV. Om dit probleem op te lossen, kiest u de optie "Taal" in het "Instellingen" menu en stelt u dezelfde taal in als die van NexTVview. Kies ook de optie "Land" in het "Instellingen" menu en stel het land/gebied in waar NexTVview beschikbaar is (zie pagina 40).

NexTVview weergeven

- 1** Kies een zender die NexTVview uitzendt. De melding "NexTVview" verschijnt van zodra gegevens beschikbaar zijn.
- 2** Kijken naar NexTVview kan met behulp van twee verschillende NexTVview interfaces, afhankelijk van het percentage beschikbare gegevens.
 - a) "Programma-lijst" interface**
Druk terwijl u TV kijkt en nadat de aanduiding "NexTVview" in het wit op het scherm is verschenen op  op de afstandsbediening om de "Programma-lijst" interface weer te geven (zie fig. 1 op pagina 47).
 - b) "Overzicht" interface**
Terwijl u TV kijkt en nadat meer dan 50% van de NexTVview gegevens beschikbaar zijn (afhankelijk van de plaats kunnen niet alle gegevens beschikbaar zijn), verschijnt de aanduiding "NexTVview" in het zwart VAN wit op het scherm. (De kleur van de "NexTVview" indicatie kan verschillen volgens de gekozen Menu kleur. Zie pagina 39.) Druk vervolgens op  op de afstandsbediening om de "Overzicht" interface te laten verschijnen (zie fig. 2 op pagina 47).
-  Van zodra u in de NexTVview dienst komt, verschijnt het percentage beschikbare NexTVview gegevens in de linker benedenhoek van het scherm. Eens deze dienst is geactiveerd, zal het percentage beschikbare gegevens niet toenemen.
- 3** Navigeren in NexTVview:
 - Druk op  of  om naar rechts of links te gaan.
 - Druk op  of  om naar boven of beneden te gaan.
 - Druk op **OK** om uw keuze te bevestigen.
- 4** Druk op  op de afstandsbediening om NexTVview af te zetten.

"Programma-lijst" interface (fig. 1)

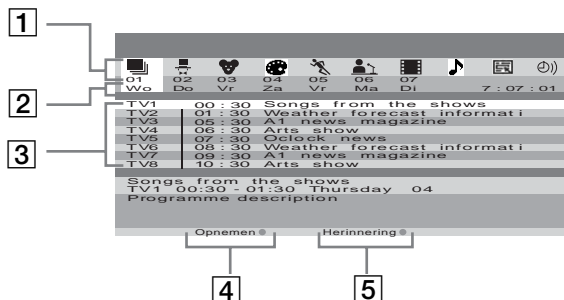

"Overzicht" interface (fig. 2)

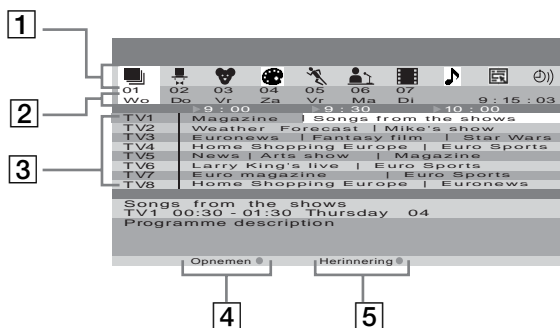

1 Pictogrammen per onderwerp

Zie "Pictogramtoets" op pagina 48.

2 Datum

3 Programmalijst

4 Opnemen



Deze functie is alleen beschikbaar wanneer een videorecorder is aangesloten die compatibel is met SmartLink en de mogelijkheid van Timer-programmering biedt.

Druk op de rode toets op de afstandsbediening om het gekozen programma op te nemen.

5 Herinnering

Druk op de groene toets op de afstandsbediening om u eraan te laten herinneren dat het gekozen programma wordt uitgezonden. Op de voorziene aanvangstijd van het programma verschijnt een herinnering in het beeld.



- De opties "Opnemen" en "Herinnering" verschijnen op het scherm van zodra u een programma hebt gekozen, behalve wanneer u NexTView kijkt op een kanaal dat geen NexTView aanbiedt.
- De opties "Opnemen" en "Herinnering" zijn niet beschikbaar indien het gekozen programma al is begonnen.

(wordt vervolgd)

Pictogramtoets



Volledige lijst

Toont alle programma-informatie op tijd- en zendervolgorde.



shows



kinderen



kunst



sport



nieuws



films



muziek



Kanaalkeuze

Wanneer de NexTView aanbieder informatie via meer dan acht zenders verstuurt, kunt u daar acht van selecteren om een persoonlijke lijst aan te leggen. Na het aanleggen van een persoonlijke lijst kan de standaardlijst worden hersteld. Daartoe kiest u "Automatisch ►" door op  op de afstandsbediening te drukken.



Lijst ter herinnering

Toont een lijst met alle programma's (maximum vijf programma's) die u ter herinnering hebt geselecteerd.

Aanvullende informatie

Extra apparatuur aansluiten

i Met de onderstaande aanwijzingen kunt u diverse extra apparatuur aansluiten op uw TV. (De nodige kabels zijn niet meegeleverd.)

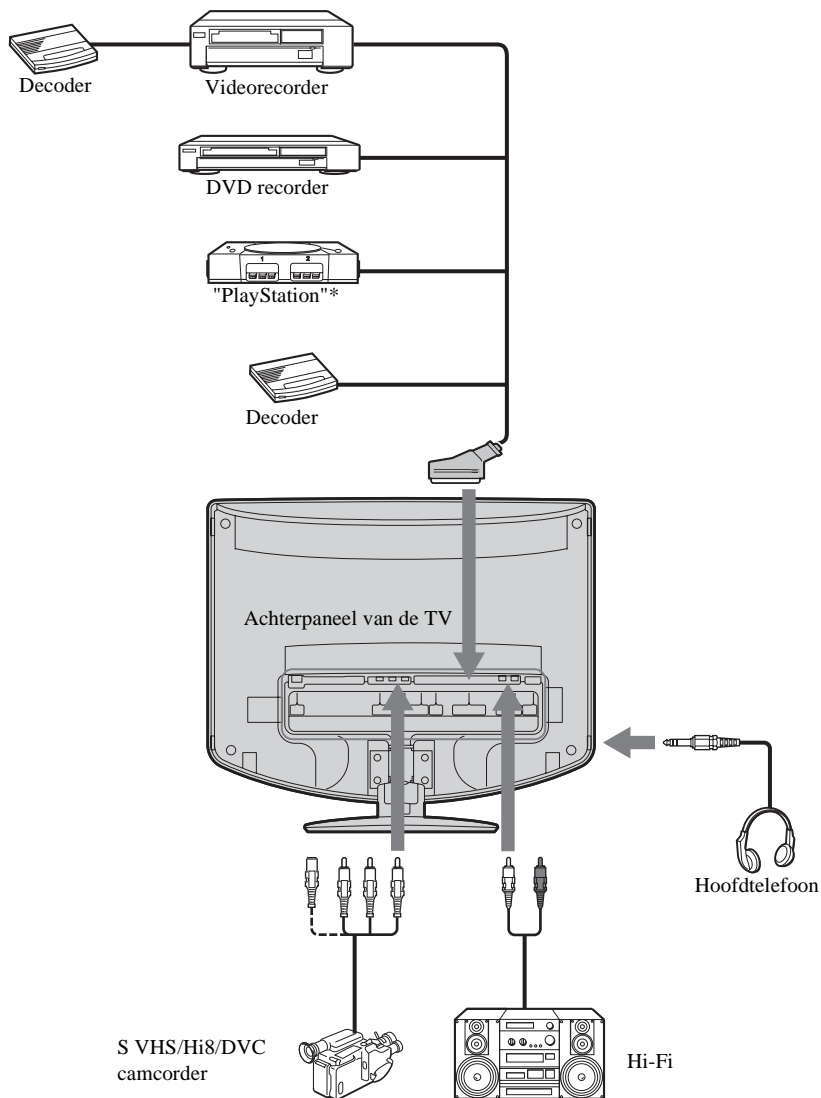

NL

* "PlayStation" is een product van Sony Computer Entertainment, Inc.

* "PlayStation" is een handelsmerk van Sony Computer Entertainment, Inc.

(wordt vervolgd)

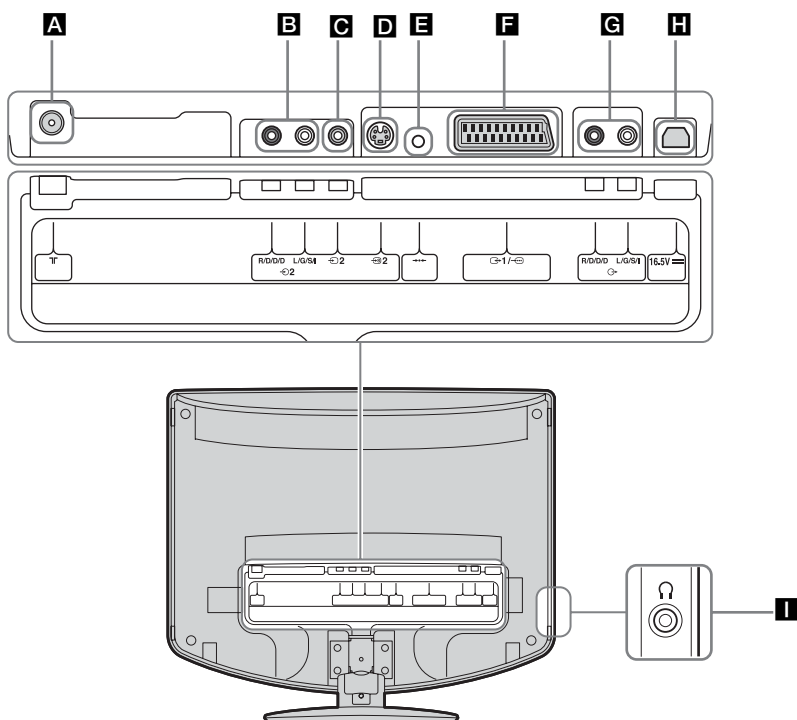

- A** Sluit de meegeleverde coaxiaalkabel aan.
- B** 2: AV2 Audio-ingangen
- C** 2: AV2 Video-ingang
- D** 2: AV2 S video-ingang
- E** : Automatische starttoets

- F** 1/-: AV1 Scart-aansluiting (SmartLink)
- G** : Audio-uitgangen
- H** Sluit het meegeleverde netsnoer aan.
- I** : Hoofdtelefoonaansluiting

- Om beeldruis te vermijden, mag geen extra apparatuur tegelijk zijn aangesloten op **C** en **D**.
- De TV luidsprekers werken ook wanneer er een hoofdtelefoon is aangesloten op de TV.
- Merk op dat sommige Scart-kabels niet passen op de TV.



Een videorecorder aansluiten

Voor het aansluiten van een videorecorder, zie "Een antenne en een videorecorder aansluiten" op pagina 26. Wij raden u aan een videorecorder aan te sluiten met behulp van een Scart-kabel. Indien u niet over een Scart-kabel beschikt, stem dan het videotestsignaal af op programmanummer "0" met behulp van de optie "Handmatig programmeren". Zie pagina 42, stap A voor details omtrent handmatig programmeren.

Raadpleeg de gebruiksaanwijzing van uw videorecorder om het uitgangskanaal van uw videorecorder te vinden.



Een videorecorder of DVD recorder aansluiten die compatibel is met SmartLink

 SmartLink is een directe verbinding tussen de TV en een videorecorder of DVD recorder. Raadpleeg de gebruiksaanwijzing van de videorecorder of DVD recorder voor meer informatie.

Sluit een videorecorder of DVD recorder die compatibel is met SmartLink met behulp van een Scart-kabel aan op de Scart-aansluiting  1/  .

Een decoder aansluiten



Indien u een decoder hebt aangesloten op de Scart-aansluiting  1/   of via een daarop aangesloten videorecorder

Kies de optie "Handmatig programmeren" in het "Instellingen" menu en vervolgens de optie "Decoder"*, en kies vervolgens "Aan" (met  of ). Herhaal dit voor elk gecodeerd signaal.

 Afhankelijk van het land/gebied dat u hebt gekozen met de optie "Land", is deze optie mogelijk niet beschikbaar (zie pagina 40).

Extra audio-apparatuur aansluiten



Het geluid van de TV beluisteren via uw Hi-Fi installatie





Sluit uw Hi-Fi installatie aan op de audio-uitgangen   om het geluid van de TV te versterken. Kies vervolgens het "Kenmerken" menu en stel "Speaker" in op "Uit" (zie pagina 39).

Extra apparatuur gebruiken

1 Sluit de apparatuur aan op de juiste ingang van de TV, zoals beschreven op pagina 49 tot 51.





2 Schakel de aangesloten apparatuur aan.

3 Om het beeld van de aangesloten apparatuur te bekijken, drukt u herhaaldelijk op de /  toets op de afstandsbediening tot het juiste ingangssymbool op het scherm verschijnt.

Symbool	Ingangssignalen
 1	• Audio/video-ingangssignaal via de Scart-aansluiting F .
 1	• RGB-ingangssignaal via de Scart-aansluiting F . Dit symbool verschijnt alleen wanneer een RGB bron is aangesloten.
 2	• Video-ingangssignaal via de phono-aansluiting C en audio-ingangssignaal via B .
 2	• S Video-ingangssignaal via de S Video-ingang D en audiosignaal via B .

4 Druk op de  toets op de afstandsbediening om terug te keren naar normale TV weergave.

Voor mono-apparatuur

Sluit de phonostekker aan op L/G/S/I en druk herhaaldelijk op /  tot het ingangssymbool  2 of  2 op het scherm verschijnt.

Kies het "Geluidsinstellingen" menu en stel "2-talig" in op "A" (zie pagina 35).

De afstandsbediening configureren voor een videorecorder/DVD

Deze afstandsbediening is standaard geprogrammeerd voor de basisfuncties van deze Sony TV en de meeste Sony DVD's en videorecorders als u de batterijen geplaatst heeft. Volg de onderstaande procedure om videorecorders en DVD's van andere grote merken en sommige Sony videorecorders te bedienen.

i Zoek eerst de driecijferige code voor uw merk van DVD of videorecorder op in de lijst op pagina 54. Voer het eerste codenummer in voor de merken die meer dan één code hebben.

1 Druk herhaaldelijk op de Media Selector toets op de afstandsbediening tot het gewenste VCR of DVD lampje groen oplicht.

A Met de Media Selector in de TV stand worden geen codenummers opgeslagen.

2 Voor het groene lampje dooft, houdt u de gele toets ongeveer zes seconden ingedrukt tot het groene lampje begint te knipperen.

3 Terwijl het groene lampje knippert, voert u de drie cijfers van de code voor uw merk (zie pagina 54) in met behulp van de cijfertoetsen op de afstandsbediening.

i Wanneer de code juist is ingevoerd, lichten alle drie de groene lampjes even op.

4 Zet uw videorecorder of DVD aan en controleer of de hoofdfuncties werken.

- A** Indien uw apparatuur niet werkt of sommige functies niet werken, moet u controleren of u de juiste codeset hebt ingevoerd of de volgende merkcode proberen (zie pagina 54).
- Uw merkcodes kunnen verloren gaan indien lege batterijen niet binnen enkele minuten worden vervangen. Herhaal de bovenstaande procedure om het codenummer van uw DVD of videorecorder opnieuw in te voeren. Uw merkcodes kunt u noteren op het kleine etiket op de binnenkant van het batterijdeksel.
- Deze afstandsbediening is niet geschikt voor alle merken of modellen van elk merk.

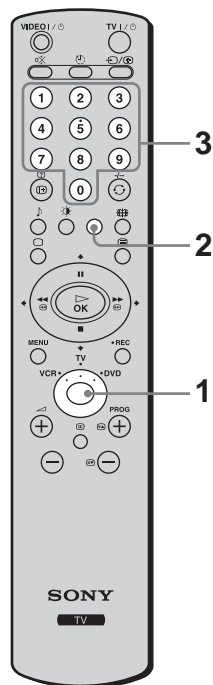

NL

(wordt vervolgd)

Lijst van videorecordermerken		Lijst van DVD-merken	
Merk	Code	Merk	Code
SONY (VHS)	301, 302, 303, 308, 309	SONY	001
SONY (BETA)	303, 307, 310	AIWA*	021
SONY (DV)	304, 305, 306	DENON	018, 027, 020, 002
AIWA*	325, 331, 351	GRUNDIG	009, 028, 023, 024, 016, 003
AKAI	326, 329, 330	HITACHI	025, 026, 015, 004
DAEWOO	342, 343	JVC	006, 017
GRUNDIG	358, 355, 360, 361, 320, 351	KENWOOD	008
HITACHI	327, 333, 334	LG	015, 014
JVC	314, 315, 322, 344, 352, 353, 354, 348, 349	LOEWE	009, 028, 023, 024, 016, 003
LG	332, 338	MATSUI	013, 016
LOEWE	358, 355, 360, 361, 320, 351	ONKYO	022
MATSUI	356, 357	PANASONIC	018, 027, 020, 002
ORION	328	PHILIPS	009, 028, 023, 024, 016, 003, 362
PANASONIC	321, 323	PIONEER	004
PHILIPS	311, 312, 313, 316, 317, 318, 358, 359	SAMSUNG	011, 014
SAMSUNG	339, 340, 341, 345	SANYO	007
SANYO	335, 336	SHARP	019, 027
SHARP	324	THOMSON	012
THOMSON	319, 350	TOSHIBA	003
TOSHIBA	337	YAMAHA	018, 027, 020, 002

* Indien een AIWA videorecorder VAN DVD niet werkt ook al hebt u de code voor AIWA ingevoerd, voer dan de code voor SONY in.

Technische gegevens

Beeldschermeenheid:

(KLV-17HR2)

Voeding:

100–240 V AC; 50/60 Hz

Scherfformaat:

17 inch

Ong. 43,4 cm diagonaal gemeten

Scherfresolutie:

1.280 punten (horizontaal) × 768

lijnen (verticaal)

Stroomverbruik:

55 W

Stroomverbruik in wachtstand:

1 W

Afmetingen (b × h × d):

Ong. 46,0 × 39,7 × 14,9 cm

(met stand)

Ong. 46,0 × 36,3 × 8,9 cm

(zonder stand)

Gewicht:

Ong. 5,7 kg (met stand)

Ong. 5,1 kg (zonder stand)

(KLV-15SR2)

Voeding:

100–240 V AC; 50/60 Hz

Scherfformaat:

15 inch

Ong. 38,0 cm diagonaal gemeten

Scherfresolutie:

1.024 punten (horizontaal) × 768

lijnen (verticaal)

Stroomverbruik:

50 W

Stroomverbruik in wachtstand:

1 W

Afmetingen (b × h × d):

Ong. 39,1 × 40,2 × 14,9 cm

(met stand)

Ong. 39,1 × 37,0 × 8,9 cm

(zonder stand)

Gewicht:

Ong. 5,0 kg (met stand)

Ong. 4,4 kg (zonder stand)

Beeldschermstelsel:

LCD (Liquid Crystal Display) scherm

TV systeem:

Afhankelijk van het gekozen land/gebied:

B/G/H, D/K, L, I

Kleurstelsel:

PAL, SECAM

NTSC 3,58, 4,43 (alleen Video In)

Antenne:

75 ohm externe aansluiting voor VHF/UHF

Kanaalbereik:

VHF: E2–E12

UHF: E21–E69

CATV: S1–S20



HYPER: S21–S41

D/K: R1–R12, R21–R69

L: F2–F10, B–Q, F21–F69

I: UHF B21–B69

Aansluitingen:

 1/  (SMARTLINK)
21-pin Scart-aansluiting (CENELEC norm)
incl. audio/video ingang, RGB ingang, TV
uitgang en SmartLink interface.

 2
S video ingang (4-pin mini DIN)

 2
Video ingang (phono aansluiting)

 2
Audio ingang (phono aansluiting)

 Audio uitgang (links/rechts) (phono
aansluitingen)

 Hoofdtelefoonaansluiting

Geluidsuitgang:

Breedbandluidspreker:
3 W × 2

Meegeleverde accessoires:

- Afstandsbediening (RM-Y1101) (1)
- AA batterijen (Type R6) (2)
- Coaxiaalkabel (1)
- Netsnoer (Type C-6) (1)
- Netsnoer (Type BF) (1)
- Netspanningsadapter (AC-FD004E) (1)

 Het netsnoer Type BF is niet in alle landen/
gebieden meegeleverd.

Los verkrijgbaar toebehoren:

Muurbeugel SU-W100

Andere kenmerken:

- Teletext, Fastext, TOPtext
- Sleep Timer
- SmartLink (Directe verbinding tussen uw TV en
een compatibele videorecorder of DVD.
Raadpleeg de gebruiksaanwijzing van de
videorecorder of DVD recorder voor meer
informatie.)
- Automatische detectie TV-systeem
- Auto formaat (alleen KLV-I7HR2)
- NextView (indien voorhanden)

Verhelpen van storingen

Zelfdiagnosefunctie



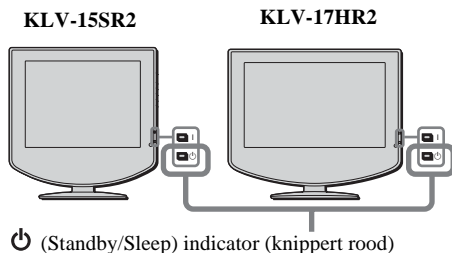

Deze TV heeft een zelfdiagnosefunctie. Wanneer er iets fout is met uw TV, knippert de  (Standby/Sleep) indicator herhaaldelijk rood. Noteer knipperduur en knipperinterval om uw dealer of Sony servicecentrum te helpen bij het stellen van een juiste diagnose.



- 1 Meet hoe lang de  (Standby/Sleep) indicator knippert en stopt met knipperen. Zo kan de indicator bijvoorbeeld twee seconden knipperen, één seconde stoppen met knipperen en weer twee seconden knipperen.
- 2 Druk op de **I** (aan/uit) schakelaar op de TV om die uit te schakelen, trek de stekker uit het stopcontact en informeer uw dealer of een Sony servicecentrum over het knipperen van de indicator (duur en interval).

Foutsymptomen en oplossingen

-  • Hier vindt u enkele eenvoudige oplossingen voor problemen met beeld en geluid.
- Indien het probleem hiermee niet is opgelost, moet u uw TV laten nakijken door een vakman. Open nooit zelf de behuizing.

Probleem	Mogelijke oplossingen
Geen beeld. Geen beeld (scherm is donker) noch geluid	<ul style="list-style-type: none">• Controleer de antenne-aansluiting.• Steek de stekker in het stopcontact en druk op de I (aan/uit) schakelaar op de TV.• Wanneer de  (Standby/Sleep) indicator rood oplicht, druk dan op TV  op de afstandsbediening.
De TV schakelt automatisch uit (schakelt over naar de wachtstand).	<ul style="list-style-type: none">• Controleer of de Sleep Timer functie is geactiveerd (pagina 44).• Indien er gedurende 10 minuten geen signaal wordt ontvangen of er in de TV stand geen handeling wordt verricht, schakelt de TV automatisch over naar de wachtstand.
Geen beeld of menu van apparatuur aangesloten op de Scart-aansluiting	<ul style="list-style-type: none">• Controleer of de extra apparatuur aan staat en druk herhaaldelijk op de  /  toets op de afstandsbediening tot het juiste ingangssymbool op het scherm verschijnt.• Controleer de aansluiting tussen de extra apparatuur en de TV.

NL

(wordt vervolgd)

Probleem	Mogelijke oplossingen
Slecht of onrustig beeld	
Dubbel beeld of schimmen	<ul style="list-style-type: none"> • Controleer de antenne-/kabelaansluitingen. • Controleer de antennepositie.
Er verschijnt alleen sneeuw en ruis in het beeld.	<ul style="list-style-type: none"> • Controleer of de antenne stuk of verbogen is. • Controleer of de antenne versleten is (drie tot vijf jaar in normale gebruiksomstandigheden en één tot twee jaar aan de kust).
Stippellijnen of strepen	<ul style="list-style-type: none"> • Hou de TV uit de buurt van elektrische storingsbronnen zoals auto's, motorfietsen of haardrogers.
Geen kleur bij een programma in kleur	<ul style="list-style-type: none"> • Kies het "Beeldinstellingen" menu en stel "Reset" weer in op de fabriekswaarden (pagina 33). • Wanneer u de optie "Power Saving" instelt op "Minder", kunnen beeldkleuren vervagen (pagina 39).
Er zijn zwarte en/of heldere stipjes zichtbaar op het scherm	<ul style="list-style-type: none"> • Het beeld van een vlak scherm bestaat uit pixels. Zwarte en/of heldere stipjes (pixels) op het scherm zijn normaal en duiden niet op een storing.
Het beeld is te helder.	<ul style="list-style-type: none"> • Kies het "Beeldinstellingen" menu en vervolgens "Instelling". Kies vervolgens de gewenste beeldinstelling (pagina 32).
Beeldruis (strepen)	<ul style="list-style-type: none"> • Controleer of de antenne is aangesloten met de meegeleverde coaxiaalkabel. • Hou de antennekabel uit de buurt van andere verbindingskabels. • Gebruik geen 300-ohmige tweedraadskabel om storingen te voorkomen.
Beeldvervorming en ruis	<ul style="list-style-type: none"> • Controleer of aangesloten extra apparatuur voor of naast de TV is geplaatst. Laat wat ruimte tussen de TV en de extra apparatuur.
Gestreepte ruis bij weergave/opname met een videorecorder	<ul style="list-style-type: none"> • Videokopstoring. Zet de videorecorder verder af van de TV. • Laat 30 cm ruimte tussen de videorecorder en de TV om storing te vermijden. • Plaats de videorecorder niet voor of naast de TV.
Geen beeld (scherm is donker) maar wel goed geluid	<ul style="list-style-type: none"> • Kies het "Beeldinstellingen" menu en stel "Reset" weer in op de fabriekswaarden (pagina 33).
Beeldruis bij het kijken naar een TV kanaal	<ul style="list-style-type: none"> • Kies de optie "Handmatig programmeren" in het "Instellingen" menu en regel "AFT" (automatische fijnafstemming) voor een betere beeldontvangst (pagina 43). • Stel de optie "Ruisonderdruk." in het "Beeldinstellingen" menu in om beeldruis te beperken (pagina 33).

Probleem	Mogelijke oplossingen
Vervormd beeld bij het veranderen van programma of het overschakelen naar teletekst	<ul style="list-style-type: none"> Zet apparatuur af die is aangesloten op de Scart-aansluiting achteraan op de TV.
Bij het kijken naar teletekst verschijnen de verkeerde tekens.	<ul style="list-style-type: none"> Kies de opties "Taal" en "Land" in het "Instellingen" menu en stel de taal en het land/gebied in waarin u naar teletekst kijkt (pagina 40). Voor Cyrillisch schrift raden wij u aan Rusland te kiezen wanneer uw land/gebied niet in de lijst voorkomt.
Bij het kijken naar NexTVView verschijnen de verkeerde tekens.	<ul style="list-style-type: none"> Kies de opties "Taal" en "Land" in het "Instellingen" menu en stel de taal en het land/gebied in waarin NexTVView wordt uitgezonden (pagina 40).
Geen geluid of geluid met veel ruis	
Goed beeld maar geen geluid	<ul style="list-style-type: none"> Druk op \triangleleft +/- of Mute op de afstandsbediening. Controleer of de optie "Speaker" is ingesteld op "Aan" in het "Kenmerken" menu (pagina 39).
Audioruis	<ul style="list-style-type: none"> Controleer of de antenne is aangesloten met de meegeleverde coaxiaalkabel. Hou de antennekabel uit de buurt van andere verbindingskabels. Gebruik geen 300-ohmige tweedraadskabel om storingen te voorkomen.
Menu items verschijnen niet.	<ul style="list-style-type: none"> Sommige items kunnen niet worden gekozen afhankelijk van het signaal of andere instellingen. Volg de instructies voor elk menu item.
Vreemd geluid	
De TV behuizing kraakt.	<ul style="list-style-type: none"> Door schommelingen van de kamertemperatuur kan de behuizing uitzetten of inkrimpen, wat gepaard kan gaan met wat geluiden. Dit duidt niet op een storing.
De TV maakt een tikkend geluid.	<ul style="list-style-type: none"> Een elektrische schakeling in de TV wordt geactiveerd wanneer de TV aan staat. Dit duidt niet op een storing.
De TV zoemt.	<ul style="list-style-type: none"> Bij het aanzetten van de TV kan een zoemgeluid hoorbaar zijn. Dit duidt niet op een storing.
De afstandsbediening werkt niet.	<ul style="list-style-type: none"> Controleer of de afstandsbediening correct is ingesteld voor het gebruikte toestel (videorecorder, TV of DVD). Indien de videorecorder of DVD niet reageert op de afstandsbediening terwijl de afstandsbediening nochtans correct is ingesteld, voer dan de juiste code in zoals beschreven in "De afstandsbediening configureren voor een videorecorder/DVD" (pagina 53). Vervang de batterijen.
De  (Standby/Sleep) indicator op de TV knippert.	<ul style="list-style-type: none"> Raadpleeg "Zelfdiagnosefunctie" (pagina 57) en neem contact op met het dichtstbijzijnde Sony servicecentrum.

<http://www.sony.net/>

Printed in Spain

